

**AGENȚIA DE STAT  
PENTRU PROPRIETATEA INTELLECTUALĂ  
CHIȘINĂU – REPUBLICA MOLDOVA**

**BULETIN OFICIAL  
DE  
PROPRIETATE INTELLECTUALĂ**

**The Official Bulletin  
of Intellectual Property**

**8  
2024**

Publicat la 31 august 2024

# PUBLICAȚIILE AGEPI

## **Buletinul Oficial de Proprietate Intelectuală (BOPI):**

- apare din anul 1993, având o periodicitate lunară;
- include informații privind cererile din domeniul proprietății intelectuale depuse la AGEPI, titlurile de protecție acordate și certificatele înregistrate, modificările în statutul juridic al obiectelor de proprietate industrială, hotărârile Comisiei de contestații, deciziile instanțelor judecătorești privind litigiile în domeniul proprietății intelectuale, acte normative naționale și tratate internaționale, comunicări și alte informații de ordin general ce vizează domeniul proprietății intelectuale.

## **Revista de proprietate intelectuală, știință și educație „Intellectus”:**

- apare din anul 1995, având o periodicitate semestrială;
- este o publicație științifică, recenzată, cu acces deschis, acreditată, prin Decizia Consiliului de conducere al Agenției Naționale de Asigurare a Calității în Educație și Cercetare nr. 23 din 30 septembrie 2022 cu privire la evaluarea, clasificarea și monitorizarea revistelor științifice, în categoria de clasificare B la profilurile: Științe juridice; Științe economice; Științe inginerești și tehnologii;
- abordează multilateral diverse aspecte ale proprietății intelectuale, prevederile legislației naționale și internaționale în domeniu, publică studii semnate de cercetători și inventatori din diferite domenii ale științei, economiei, educației și tehnicii.

Abonarea la publicațiile AGEPI pe suport de hârtie este nelimitată și poate fi efectuată direct la AGEPI (inclusiv prin e-mail).

## **Pentru informații detaliate privind condițiile de abonare, accesați:**

<http://agepi.gov.md/ro/services/biblioteca-pi>

**Telefon de contact:** (+373 22) 188-597

**A p a r e  
din octombrie 1993**

**Nr. 8**

**31 august 2024**

**Agenția de Stat  
pentru  
Proprietatea Intelectuală**

<b>Director general</b>	<b>(+37322) 400-508</b>
<b>Director general adjunct</b>	<b>(+37322) 188-600</b>
<b>Director general adjunct</b>	<b>(+37322) 188-502</b>
<b>Direcția brevete</b>	<b>(+37322) 188-646</b>
<b>Direcția mărci și design industrial</b>	<b>(+37322) 188-530</b>
<b>Direcția drept de autor</b>	<b>(+37322) 188-625</b>
<b>Direcția comunicare, relații internaționale și integrare europeană</b>	<b>(+37322) 188-589</b>
<b>Direcția juridică</b>	<b>(+37322) 188-560</b>
<b>Direcția management instituțional</b>	<b>(+37322) 188-688</b>
<b>Colegiul de redacție</b>	<b>(+37322) 188-587</b>

**<http://agepi.gov.md/>  
e-mail: [office@agepi.gov.md](mailto:office@agepi.gov.md)**

**© AGEPI  
Str. Andrei Doga nr. 24, bloc 1,  
MD-2024, Chișinău,  
Republica Moldova**

**CUPRINS**

Informație generală .....	5
<b>I. Invenții</b> .....	7
<b>BB1A</b> Cereri de brevet de invenție publicate .....	15
<b>BB1Y</b> Cereri de brevet de invenție de scurtă durată publicate .....	17
<b>BB2A</b> Cereri de brevet european pentru care s-a solicitat validarea în Republica Moldova publicate .....	25
<b>FF4A</b> Brevete de invenție acordate .....	51
<b>FF9Y</b> Brevete de invenție de scurtă durată acordate .....	58
<b>FG9A</b> Publicarea brevetelor europene validate în Republica Moldova .....	64
<b>FG4A</b> Lista brevetelor de invenție eliberate .....	74
<b>FG9Y</b> Lista brevetelor de invenție de scurtă durată eliberate .....	74
<b>II. Soiuri de plante</b> .....	75
<b>BZ9E</b> Cereri de brevet pentru soi de plantă publicate .....	77
<b>III. Mărci</b> .....	79
Cereri de înregistrare .....	82
Mărci înregistrate în baza cererilor acceptate parțial .....	127
Lista certificatelor de înregistrare a mărcilor eliberate în iulie 2024 .....	136
Lista mărcilor reînnoite .....	139
<b>IV. Indicații geografice, denumiri de origine, specialități tradiționale garantate</b> .....	
<b>V. Design industrial (Desene și modele industriale)</b> .....	148
<b>FF4L</b> Lista desenelor și modelelor industriale înregistrate .....	152
<b>ND4L</b> Lista desenelor și modelelor industriale reînnoite .....	152
<b>FG4L</b> Lista desenelor și modelelor industriale înregistrate în Republica Moldova conform Aranjamentului de la Haga, aranjate în ordinea numerelor de înregistrare internațională .....	153
<b>VI. Modificări intervenite în statutul juridic al cererilor și titlurilor de protecție</b> .....	155
Lista modificărilor .....	156
Lista contractelor de cesiune .....	159
Lista contractelor de licență .....	162
Radieri din Registrul național al contractelor de licență .....	164
<b>MM4A</b> Lista brevetelor de invenție a căror valabilitate a încetat înainte de termen prin neachitarea taxei (cu dreptul de restabilire) .....	164
<b>MM4A</b> Lista brevetelor de invenție a căror valabilitate a încetat înainte de termen prin neachitarea taxei, pentru care termenul de restabilire a expirat .....	164
<b>FA9Y</b> Lista cererilor de brevet de invenție de scurtă durată retrase .....	165
<b>MM9Y</b> Lista brevetelor de invenție de scurtă durată a căror valabilitate a încetat înainte de termen prin neachitarea taxei (cu dreptul de restabilire) .....	165
<b>MM9Y</b> Lista brevetelor de invenție de scurtă durată a căror valabilitate a încetat înainte de termen prin neachitarea taxei, pentru care termenul de restabilire a expirat .....	166
<b>MM4E</b> Lista brevetelor europene validate a căror valabilitate a încetat înainte de termen prin neachitarea taxei, pentru care termenul de restabilire a expirat .....	166
Date cu privire la divizarea cererilor de înregistrare a obiectelor de proprietate industrială .....	166
Lista cererilor de înregistrare a mărcilor retrase .....	167
Renunțări la mărci .....	167
Lista cererilor de înregistrare a mărcilor respinse .....	167
Lista certificatelor de înregistrare a mărcilor al căror termen de valabilitate a expirat (inclusiv termenul de grație) .....	169
Lista mărcilor valabilitatea înregistrării cărora expiră în ianuarie 2025 .....	175
<b>MK4L</b> Lista certificatelor de înregistrare a desenelor și modelelor industriale al căror termen de valabilitate a expirat (inclusiv termenul de grație) .....	181
Lista eratelor .....	182
<b>VII. Comisia de contestații a AGEPI</b> .....	183
<b>VIII. Comisia de mediere</b> .....	
<b>IX. Decizii ale instanțelor judecătorești</b> .....	188
<b>X. Monitor</b> .....	192
<b>XI. Materiale de informare din domeniul proprietății intelectuale</b> .....	

## CONTENTS

General information .....	5
<b>I. Inventions</b> .....	7
<b>BB1A</b> Published patent applications .....	15
<b>BB1Y</b> Published short-term patent applications .....	17
<b>BB2A</b> Published European patent applications for which validation in the Republic of Moldova has been requested .....	25
<b>FF4A</b> Granted patents for invention .....	51
<b>FF9Y</b> Granted short-term patents for invention .....	58
<b>FG9A</b> Publication of European patents validated in the Republic of Moldova .....	64
<b>FG4A</b> List of issued patents for invention .....	74
<b>FG9Y</b> List of issued short-term patents for invention .....	74
<b>II. Plant varieties</b> .....	75
<b>BZ9E</b> Published plant variety patent applications .....	77
<b>III. Trademarks</b> .....	79
Applications for registration .....	82
Trademarks registered on the basis of partially accepted applications .....	127
List of trademark registration certificates issued in July 2024 .....	136
List of renewed trademarks .....	139
<b>IV. Geographical indications, appellations of origin, traditional specialties guaranteed</b> .....	
<b>V. Industrial design</b> .....	148
<b>FF4L</b> List of registered industrial designs .....	152
<b>ND4L</b> List of renewed industrial designs .....	152
<b>FG4L</b> List of industrial designs registered in the Republic of Moldova according to the Hague Agreement grouped in the numerical order .....	153
<b>VI. Amendments made in the legal status of applications and titles of protection</b> .....	155
List of amendments .....	156
List of assignment agreements .....	159
List of license agreements .....	162
Deletions from the National Register of License Contracts .....	164
<b>MM4A</b> List of invalid patents for invention by nonpayment of fee (with the right of revalidation) ..	164
<b>MM4A</b> List of invalid patents for invention by nonpayment of fee, for which the term of revalidation has expired .....	164
<b>FA9Y</b> List of withdrawn short-term patent applications ..	165
<b>MM9Y</b> List of invalid short-term patents for invention by nonpayment of fee (with the right of revalidation) ..	165
<b>MM9Y</b> List of invalid short-term patents for invention by nonpayment of fee, for which the term of revalidation has expired .....	166
<b>MM4E</b> List of invalid validated European patents by nonpayment of fee, for which the term of revalidation has expired .....	166
Data on division of applications for registration of industrial property objects .....	166
List of withdrawn trademark applications .....	167
Surrender of trademarks .....	167
List of rejected trademark applications .....	167
List of trademark registration certificates the term of validity of which has expired (including the grace period) .....	169
List of trademarks the term of validity of which expires in January 2025 .....	175
<b>MK4L</b> List of industrial design registration certificates the term of validity of which has expired (including the grace period) .....	181
List of errata .....	182
<b>VII. Appeals Board of the AGEPI</b> .....	183
<b>VIII. Mediation Board</b> .....	
<b>IX. Court decisions</b> .....	188
<b>X. Monitor</b> .....	192
<b>XI. Intellectual property information materials</b> .....	

## СОДЕРЖАНИЕ

Общая информация .....	5
<b>I. Изобретения</b> .....	7
<b>BB1A</b> Опубликованные заявки на патент на изобретение .....	15
<b>BB1Y</b> Опубликованные заявки на краткосрочный патент на изобретение .....	17
<b>BB2A</b> Опубликованные заявки на европейский патент, для которых была испрошена валидация в Республике Молдова .....	25
<b>FF4A</b> Предоставленные патенты на изобретения .....	51
<b>FF9Y</b> Предоставленные краткосрочные патенты на изобретения .....	58
<b>FG9A</b> Публикация европейских патентов, валидированных в Республике Молдова .....	64
<b>FG4A</b> Перечень выданных патентов на изобретения .....	74
<b>FG9Y</b> Перечень выданных краткосрочных патентов на изобретения .....	74
<b>II. Сорты растений</b> .....	75
<b>BZ9E</b> Опубликованные заявки на патент на сорт растения .....	77
<b>III. Товарные знаки</b> .....	79
Заявки на регистрацию .....	82
Товарные знаки, зарегистрированные на основании частично акцептированных заявок .....	127
Перечень свидетельств о регистрации товарных знаков, выданных в июле 2024 г. ....	136
Перечень продленных товарных знаков .....	139
<b>IV. Географические указания, наименования мест происхождения, гарантированные традиционные продукты</b> .....	
<b>V. Промышленные рисунки и модели</b> .....	148
<b>FF4L</b> Перечень зарегистрированных промышленных рисунков и моделей .....	152
<b>ND4L</b> Перечень продленных промышленных рисунков и моделей .....	152
<b>FG4L</b> Перечень промышленных рисунков и моделей, зарегистрированных в Республике Молдова в соответствии с Гаагским соглашением, расположенных в порядке номеров .....	153
<b>VI. Изменения в юридическом статусе заявок и охранных документов</b> .....	155
Перечень изменений .....	156
Перечень договоров об уступке .....	159
Перечень лицензионных договоров .....	162
Исключения из Национального реестра лицензионных договоров .....	164
<b>MM4A</b> Перечень патентов на изобретения, срок действия которых истек в связи с неуплатой таксы (с правом восстановления) .....	164
<b>MM4A</b> Перечень патентов на изобретения, срок действия которых истек в связи с неуплатой таксы, для которых срок восстановления истек .....	164
<b>FA9Y</b> Перечень отзыванных заявок на краткосрочный патент .....	165
<b>MM9Y</b> Перечень краткосрочных патентов на изобретения, срок действия которых истек в связи с неуплатой таксы (с правом восстановления) .....	165
<b>MM9Y</b> Перечень краткосрочных патентов на изобретения, срок действия которых истек в связи с неуплатой таксы, для которых срок восстановления истек .....	166
<b>MM4E</b> Перечень валидированных европейских патентов, срок действия которых истек в связи с неуплатой таксы, для которых срок восстановления истек .....	166
Данные о разделении заявок на объекты промышленной собственности .....	166
Перечень отзыванных заявок на товарные знаки .....	167
Отказ от товарных знаков .....	167
Перечень отклоненных заявок на товарные знаки .....	167
Перечень свидетельств о регистрации товарных знаков, срок действия которых истек (включая льготный период) .....	169
Перечень товарных знаков, срок действия которых истекает в январе 2025 г. ....	175
<b>MK4L</b> Перечень свидетельств о регистрации промышленных рисунков и моделей, срок действия которых истек (включая льготный период) .....	181
Перечень поправок .....	182
<b>VII. Комиссия AGEPI по рассмотрению возражений</b> ..	183
<b>VIII. Комиссия по медиации</b> .....	
<b>IX. Решения судебных инстанций</b> .....	188
<b>X. Monitor</b> .....	192
<b>XI. Информационные материалы из области интеллектуальной собственности</b> .....	

## Informație generală

Buletinul Oficial de Proprietate Intelectuală conține informații din domeniul PI.

Secțiuni speciale sunt destinate invențiilor, soiurilor de plante, mărcilor, indicațiilor geografice, denumirilor de origine, desenelor și modelelor industriale.

Persoanele interesate pot urmări regimul juridic al cererilor de solicitare a protecției, al obiectelor de proprietate industrială brevetate și înregistrate pe teritoriul Republicii Moldova.

În Buletin se publică acte oficiale, regulamente, convenții internaționale, acorduri bilaterale, norme și standarde în domeniu etc.

## General information

The Official Bulletin of Intellectual Property contains information in the field of IP.

Special sections are provided for inventions, plant varieties, trademarks, geographical indications, appellations of origin, and industrial designs.

Concerned persons can familiarize themselves with the legal regime of the applications for protection, of the industrial property objects patented and registered in the Republic of Moldova.

Official documents, regulations, international conventions, bilateral agreements, norms and standards in the field, etc., shall be published in the Bulletin.

## Общая информация

Официальный бюллетень интеллектуальной собственности содержит разнообразную информацию. Специальные разделы предназначены для изобретений, сортов растений, товарных знаков, географических указаний, наименований мест происхождения, промышленных рисунков и моделей. Заинтересованные лица смогут проследить за юридическим статусом заявок на охрану промышленной собственности, запатентованных и зарегистрированных в Республике Молдова объектов промышленной собственности. В бюллетене публикуются официальные документы, положения, международные конвенции, двусторонние соглашения, нормы и стандарты в области интеллектуальной собственности и т.д.

Extras din codurile normalizate ale Organizației Mondiale de Proprietate Intelectuală (norma ST. 3 OMPI) referitoare la organizațiile internaționale și țările care eliberează sau înregistrează titluri de proprietate industrială (lista este actualizată de OMPI în 2023)

AD	Andorra	EA	Organizația Eurasiatică de Brevete (OEAB)	JP	Japonia	PH	Filipine
AE	Emiratele Arabe Unite	EC	Ecuador	KE	Kenya	PK	Pakistan
AF	Afganistan	EE	Estonia	KG	Kârgâzstan	PL	Polonia
AL	Albania	EG	Egipt	KH	Cambodgia	PT	Portugalia
AM	Armenia	EM	Oficiul Uniunii Europene pentru Proprietate Intelectuală (EUIPO)	KP	Republica Populară Democrată Coreeană	PY	Paraguay
AO	Angola	EP	Oficiul European de Brevete (OEB)	KR	Republica Coreea	QA	Qatar
AP	Organizația Regională Africană de Proprietate Intelectuală (ARIPO)	ES	Spania	KW	Kuweit	QZ	Oficiul Comunitar pentru Soiuri de Plante (Uniunea Europeană) (CPVO)
AR	Argentina	ET	Etiopia	KY	Insulele Cayman	RO	România
AT	Austria	EU	Uniunea Europeană	KZ	Kazahstan	RS	Serbia
AU	Australia	FI	Finlanda	LA	Republica Democrată Populară Laos	RU	Federația Rusă
AZ	Azerbaidjan	FK	Insulele Falkland (Malvine)	LB	Liban	RW	Rwanda
BA	Bosnia și Herțegovina	FR	Franța	LI	Liechtenstein	SA	Arabia Saudită
BD	Bangladesh	GB	Regatul Unit	LK	Sri Lanka	SE	Suedia
BE	Belgia	GE	Georgia	LR	Liberia	SG	Singapore
BF	Burkina Faso	GG	Guernsey	LS	Lesotho	SI	Slovenia
BG	Bulgaria	GH	Ghana	LT	Lituania	SK	Slovacia
BM	Insulele Bermude	GI	Gibraltar	LU	Luxemburg	SL	Sierra Leone
BN	Brunei Darussalam	GL	Groenlanda	LV	Letonia	SM	San Marino
BR	Brazilia	GM	Gambia	LY	Libia	SN	Senegal
BS	Bahamas	GN	Guineea	MA	Maroc	SO	Somalia
BT	Bhutan	GR	Grecia	MC	Monaco	SV	Salvador
BX	Oficiul din Benelux pentru Proprietate Intelectuală (BOIP)	GT	Guatemala	MD	Republica Moldova	SY	Republica Arabă Siriană
BY	Belarus	GW	Guineea-Bissau	ME	Muntelegru	TD	Ciad
CA	Canada	GY	Guyana	MG	Madagascar	TH	Thailanda
CF	Republica Centrafricană	HK	Hong Kong, China	MK	Macedonia de Nord	TJ	Tadjikistan
CG	Congo	HN	Honduras	MN	Mongolia	TM	Turkmenistan
CH	Elveția	HR	Croația	MR	Mauritania	TN	Tunisia
CI	Coasta de Fildeș	HT	Haiti	MS	Montserrat	TR	Turcia
CL	Chile	HU	Ungaria	MT	Malta	TT	Trinidad și Tobago
CM	Camerun	IB	Biroul Internațional al Organizației Mondiale de Proprietate Intelectuală (OMPI)	MU	Mauritius	TW	Taiwan Provincie Chineză
CN	China	ID	Indonezia	MV	Maldiva	UA	Ucraina
CO	Columbia	IE	Irlanda	MX	Mexic	US	Statele Unite ale Americii
CR	Costa Rica	IL	Israel	MY	Malaezia	UY	Uruguay
CU	Cuba	IN	India	MZ	Mozambic	UZ	Uzbekistan
CV	Republica Capului Verde	IQ	Irak	NG	Nigeria	VC	Sfântul Vincent și Grenadinele
CY	Cipru	IR	Iran (Republica Islamică)	NI	Nicaragua	VE	Venezuela (Republica Bolivariană)
CZ	Cehia	IS	Islanda	NL	Regatul Țărilor de Jos	VG	Insulele Virgine Britanice
DE	Germania	IT	Italia	NO	Norvegia	VN	Vietnam
DK	Danemarca	JM	Jamaica	NP	Nepal	WO	Organizația Mondială de Proprietate Intelectuală (OMPI)
DO	Republica Dominicană	JO	Iordania	NZ	Noua Zeelandă	YE	Yemen
DZ	Algeria			OA	Organizația Africană de Proprietate Intelectuală (OAPI)	ZA	Africa de Sud
				OM	Oman		
				PA	Panama		
				PE	Peru		

# I

## Invenții / Inventions / Изобретения

**P**rotecția juridică a invențiilor în Republica Moldova se asigură în temeiul Legii nr. 50/2008 privind protecția invențiilor.

În conformitate cu Legea, brevetele de invenție sunt eliberate de AGEPI și certifică prioritatea, calitatea de autor și dreptul exclusiv al titularilor de brevete asupra invențiilor. O invenție este brevetabilă dacă este nouă, rezultă dintr-o activitate inventivă și este susceptibilă de aplicare industrială.

Cererea de brevet se depune la AGEPI de către orice persoană care dispune de dreptul de a solicita brevet, personal sau prin reprezentant, și trebuie să includă documentele prevăzute la art. 33 din Lege.

În prezenta Secțiune se publică datele referitoare la cererile de brevet de invenție, brevetele și brevetele de scurtă durată acordate, în special datele bibliografice, rezumatele și, după caz, materialele grafice ale acestora, datele bibliografice referitoare la cererile de brevet european pentru care se solicită validarea în Republica Moldova și la brevetele europene validate, precum și listele brevetelor și brevetelor de scurtă durată eliberate.

Rezumatele cererilor de brevet și ale brevetelor acordate se publică în ordinea indicilor Clasificării Internaționale de Brevete (CIB), prima literă din indice fiind simbolul unei secțiuni CIB.

**L**egal protection of inventions in the Republic of Moldova shall be afforded on the basis of the Law No. 50/2008 on the Protection of Inventions.

In accordance with this Law, patents for invention shall be granted by the AGEPI and shall certify the priority, the authorship and the exclusive right of patent owners in the inventions. An invention may be patented if it is new, if it involves an inventive step and if it is susceptible of industrial application.

The patent application shall be filed with the AGEPI, directly or through a representative, by any person entitled to apply for a patent, and shall contain the documents provided for in Art. 33 of the Law.

Data on patent applications, granted patents and short-term patents for invention, particularly bibliographic data, abstracts and, where appropriate, graphic materials thereof, bibliographic data on European patent applications for which validation in the Republic of Moldova is requested and on validated European patents, and lists of issued patents and short-term patents for invention shall be published in this Section.

The abstracts of the patent applications and of the granted patents are published in the order of the International Patent Classification (IPC) indexes, the first letter being the symbol of a IPC section.

**П**равовая охрана изобретений в Республике Молдова обеспечивается на основе Закона № 50/2008 об охране изобретений.

В соответствии с Законом, патенты на изобретения выдаются AGEPI и удостоверяют приоритет, авторство и исключительное право патентообладателей на изобретения. Изобретение патентоспособно, если оно является новым, имеет изобретательский уровень и применимо в промышленности.

Заявка на патент подается в AGEPI лицом, которому принадлежит право на получение патента, лично или через представителя и должна содержать документы, предусмотренные в ст. 33 Закона.

В данном Разделе публикуются сведения о заявках на изобретения, о предоставленных патентах на изобретения и краткосрочных патентах, в частности библиографические данные, рефераты и при необходимости их графические изображения, библиографические данные, относящиеся к заявкам на европейские патенты, валидация которых была испрошена в Республике Молдова, и к валидированным европейским патентам, а также перечни выданных патентов на изобретения и краткосрочных патентов на изобретения.

Рефераты заявок на патент и на предоставленные патенты публикуются в порядке индексов Международной патентной классификации (МПК), первая буква индекса обозначая раздел МПК.

**CODURILE INID ÎN BAZA NORMEI OMPI ST.9  
PENTRU IDENTIFICAREA DATELOR BIBLIOGRAFICE REFERITOARE  
LA DOCUMENTELE DE BREVET, PUBLICATE DE AGEPI**

**INID CODES FOR THE IDENTIFICATION BIBLIOGRAPHIC DATA  
IN PATENT DOCUMENTS PUBLISHED BY AGEPI,  
ACCORDING TO WIPO STANDARD ST.9**

**КОДЫ ИНИД (INID) ДЛЯ ИДЕНТИФИКАЦИИ БИБЛИОГРАФИЧЕСКИХ ДАННЫХ,  
ОТНОСЯЩИХСЯ К ПАТЕНТНЫМ ДОКУМЕНТАМ, В СООТВЕТСТВИИ  
СО СТАНДАРТОМ ST.9 ВОИС, ПУБЛИКУЕМЫЕ AGEPI**

- (11) Numărul titlului de protecție  
Number of the title of protection  
Номер охранного документа
- (12) Denumirea tipului de document  
Designation of the kind of document  
Наименование типа документа
- (13) Codul tipului de document conform normei ST.16 OMPI  
Kind-of-document code according to WIPO Standard ST.16  
Код вида документа в соответствии со Стандартом ST.16 ВОИС
- (15) Informații privind corectarea sau modificarea documentului  
Document correction or modification information  
Информация об исправлениях или изменениях, внесенных в документ
- (21) Numărul de depozit  
Number assigned to the application  
Номер заявки
- (22) Data de depozit  
Date of filing the application  
Дата подачи заявки
- (23) Data priorității de expoziție  
Date of exhibition priority  
Дата выставочного приоритета
- (31) Numărul cererii prioritare  
Number assigned to priority application  
Номер приоритетной заявки
- (32) Data de depozit a cererii prioritare  
Date of filing of priority application  
Дата подачи приоритетной заявки
- (33) Țara cererii prioritare, codul conform normei ST.3 OMPI  
Country of the priority application, code according to WIPO Standard ST.3  
Страна приоритетной заявки, код в соответствии со Стандартом ST.3 ВОИС
- (41) Data publicării cererii: numărul BOPI, anul  
Date of publication of the application: number of BOPI, year  
Дата публикации заявки: номер BOPI, год
- (45) Data publicării hotărârii de acordare a titlului de protecție: numărul BOPI, anul  
Date of publication of the decision of grant of the title of protection: number of BOPI, year  
Дата публикации решения о предоставлении охранного документа: номер BOPI, год
- (46) Data publicării traducerii revendicărilor cererii de brevet european  
Date of publication of the translation of the claims of an European patent application  
Дата публикации перевода формулы заявки на европейский патент  
Data publicării traducerii revendicărilor modificate  
Date of publication of the translation of the amended claims  
Дата публикации перевода измененной формулы



- (47) **Data eliberării titlului de protecție: numărul BOPI, anul**  
**Date of issuance of the title of protection: number of BOPI, year**  
**Дата выдачи охранного документа: номер BOPI, год**
- (48) **Data publicării documentului corectat sau modificat**  
**Date of publication of a corrected or modified document**  
**Дата публикации скорректированного или измененного документа**
- (49) **Data publicării traducerii fasciculului de brevet european validat**  
**Date of publication of the translation of the validated European patent specification**  
**Дата публикации перевода патентного документа валидированного европейского патента**  
**Data publicării traducerii fasciculului de brevet european validat menținut în forma modificată**  
**Date of publication of the translation of the validated European patent specification maintained in its amended form**  
**Дата публикации перевода патентного документа валидированного европейского патента в измененной форме**
- (51) **Clasificarea Internațională de Brevete**  
**International Patent Classification**  
**Международная патентная классификация**
- (54) **Titlul invenției sau denumirea soiului de plantă**  
**Title of the invention or name of the plant variety**  
**Название изобретения или наименование сорта растения**
- (56) **Lista documentelor referitoare la stadiul anterior**  
**List of prior art documents**  
**Перечень документов-аналогов**
- (57) **Rezumatul sau revendicările**  
**Abstract or claims**  
**Реферат или формула изобретения**
- (62) **Numărul și data depozitului cererii anterioare din care prezentul document este divizionar**  
**Number and filing date of the earlier application from which the present patent document has been divided up**  
**Номер и дата подачи более ранней заявки, из которой выделен настоящий документ**
- (67) **Numărul cererii transformate și data transformării**  
**Number of converted patent application and date of conversion**  
**Номер преобразованной заявки и дата преобразования**
- (68) **Numărul și data de publicare a brevetului de bază pentru certificatul complementar de protecție**  
**Number and publication date of the basic patent for the supplementary protection certificate**  
**Номер и дата публикации основного патента для дополнительного свидетельства об охране**
- (71) **Numele solicitantului (solicitanților), codul țării conform normei ST.3 OMPI**  
**Name(s) of applicant(s), code of the country according to WIPO Standard ST.3**  
**Имя заявителя (заявителей), код страны в соответствии со Стандартом ST.3 ВОИС**
- (72) **Numele inventatorului (inventatorilor) sau amelioratorului (amelioratorilor), codul țării conform normei ST.3 OMPI**  
**Name(s) of inventor(s) or breeder(s), code of the country according to WIPO Standard ST.3**  
**Имя изобретателя (изобретателей) или селекционера (селекционеров) код страны в соответствии со Стандартом ST.3 ВОИС**
- (73) **Numele sau denumirea titularului (titularilor), codul țării conform normei ST.3 OMPI**  
**Name(s) of owner(s), code of the country according to WIPO Standard ST.3**  
**Имя или наименование патентовладельца (патентовладельцев), код страны в соответствии со Стандартом ST.3 ВОИС**
- (74) **Numele mandatarului autorizat**  
**Name of patent attorney**  
**Имя патентного поверенного**
- (80) **Data publicării de către OEB a mențiunii acordării brevetului european**  
**Date of publication of the mention of the grant of the European patent by the EPO**  
**Дата публикации ЕПВ сведений о предоставлении европейского патента**  
**Data publicării de către OEB a mențiunii privind menținerea brevetului european în forma modificată**  
**Date of publication of the mention of the grant of the European patent by the EPO in its amended form**  
**Дата публикации ЕПВ сведений о поддержании европейского патента в измененной форме**

- (82) Data publicării solicitării de validare a brevetului european  
Date of publication of the request for validation of the European patent  
Дата публикации заявки о валидации европейского патента
- (85) Data deschiderii fazei naționale în conformitate cu PCT  
Date of commencement of the national phase pursuant to PCT  
Дата открытия национальной фазы в соответствии с PCT
- (86) Cerere internațională (PCT): numărul și data de depozit  
PCT international application: number and filing date  
Международная заявка (PCT): номер и дата подачи
- (87) Publicarea cererii internaționale (PCT) sau cererii comunitare pentru soi de plantă (EC): numărul și data  
Publication of the PCT international application or the community plant variety application (EC): number and date  
Публикация международной заявки (PCT) или заявки на сорт растения Евросоюза: номер и дата подачи
- (92) Numărul și data primei autorizații de lansare pe piață în Republica Moldova a produsului medicamentos sau fitofarmaceutic  
Number and date of the first national authorization to place the medicinal or phytopharmaceutical product on the market in the Republic of Moldova  
Номер и дата первого разрешения на продажу фармацевтического или фитофармацевтического продукта на территории Республики Молдова
- (94) Data expirării termenului de valabilitate a certificatului complementar de protecție  
Date of expiry of the term of validity of the supplementary protection certificate  
Дата истечения срока действия дополнительного свидетельства об охране
- (95) Denumirea produsului protejat printr-un brevet de bază pentru care a fost cerut sau eliberat certificatul complementar de protecție  
Name of the product protected by a basic patent and in respect of which the supplementary protection certificate has been applied for or issued  
Название продукта охраняемого основным патентом, в отношении которого было испрашено или выдано дополнительное свидетельство об охране
- (96) Numărul cererii și data de depozit a cererii de brevet european  
Number and filing date of the European patent application  
Номер и дата подачи заявки на европейский патент
- (97) Numărul și data publicării de către OEB a cererii de brevet european  
Number and date of publication of the European patent application by the EPO  
Номер и дата публикации ЕПВ заявки на европейский патент

**CODURILE PENTRU IDENTIFICAREA DIFERITELOR TIPURI  
DE DOCUMENTE DE BREVET ÎN BAZA NORMEI OMPI ST.16,  
PUBLICATE DE AGEPI**

**CODES FOR THE IDENTIFICATION OF DIFFERENT KINDS  
OF PATENT DOCUMENTS ACCORDING TO WIPO  
STANDARD ST.16, PUBLISHED BY AGEPI**

**КОДЫ ДЛЯ ИДЕНТИФИКАЦИИ РАЗЛИЧНЫХ ВИДОВ ПАТЕНТНЫХ  
ДОКУМЕНТОВ В СООТВЕТСТВИИ СО СТАНДАРТОМ ВОИС ST.16,  
ПУБЛИКУЕМЫЕ AGEPI**

**1.1 CODURILE PENTRU DOCUMENTELE DE BREVET DE INVENȚIE  
CODES FOR PATENT DOCUMENTS  
КОДЫ ДЛЯ ПАТЕНТНЫХ ДОКУМЕНТОВ**

- A0** – cerere de brevet de invenție publicată înainte de termenul legal de 18 luni de la data de depozit sau data priorității recunoscute  
– patent application published before the established term of 18 months after the filing date or recognized priority date  
– заявка на патент на изобретение, опубликованная раньше установленного 18-месячного срока с даты подачи или даты признанного приоритета

- A1** – cerere de brevet de invenție publicată în termenul legal, împreună cu raportul de documentare
- patent application published within the established term with a search report
  - заявка на патент на изобретение, опубликованная в установленный срок вместе с отчетом о поиске
- A2** – cerere de brevet de invenție publicată în termenul legal, fără raportul de documentare
- patent application published within the established term without a search report
  - заявка на патент на изобретение, опубликованная в установленный срок без отчета о поиске
- A3** – raport de documentare al cererii de brevet de invenție (publicat ulterior publicării cererii)
- search report of a patent application (published after publication of the application)
  - отчет о поиске заявки на изобретение (опубликованный после публикации заявки)
- A8** – cerere de brevet de invenție publicată cu corecturi sau modificări în pagina de capăt (bibliografică) a documentului
- patent application published with corrected or modified first page of the document
  - заявка на патент на изобретение, опубликованная с исправлениями или изменениями в титульном листе
- A9** – cerere de brevet de invenție cu corecturi sau modificări ale oricărei părți a documentului
- patent application with corrections or amendments to any part of the document
  - заявка на патент на изобретение, опубликованная с исправлениями или изменениями любой части документа
- B1** – brevet de invenție acordat
- granted patent for invention
  - предоставленный патент на изобретение
- B2** – brevet de invenție acordat, amendat în urma procedurilor de opoziție
- granted patent for invention, amended after opposition procedures
  - предоставленный патент на изобретение, измененный вследствие процедур возражения
- B8** – brevet de invenție acordat, cu corecturi sau modificări în pagina de capăt (bibliografică) a documentului
- granted patent for invention with corrected or modified first page of the document
  - предоставленный патент на изобретение, с исправлениями или изменениями в титульном листе
- B9** – brevet de invenție acordat, cu corecturi sau modificări ale oricărei părți a documentului
- granted patent for invention with corrections or amendments to any part of the document
  - предоставленный патент на изобретение, с исправлениями или изменениями любой части документа
- C1** – brevet de invenție eliberat
- issued patent for invention
  - выданный патент на изобретение
- C3** – brevet de invenție eliberat, amendat în urma procedurilor de limitare sau anulare
- issued patent for invention, amended after limitation or cancellation procedures
  - выданный патент на изобретение, измененный вследствие процедур ограничения или признания патента недействительным
- C8** – brevet de invenție eliberat, cu corecturi sau modificări în pagina de capăt (bibliografică) a documentului
- issued patent for invention with corrections or amendments to the front (bibliographic) page of the document
  - выданный патент на изобретение, с изменениями или исправлениями в титульном листе документа
- C9** – brevet de invenție eliberat, cu corecturi sau modificări ale oricărei părți a documentului
- issued patent for invention with corrections or amendments to any part of the document
  - выданный патент на изобретение, с изменениями или исправлениями в любой части документа
- T1** – traducerea revendicărilor cererii de brevet european
- translation of the claims of a European patent application
  - перевод формулы заявки на европейский патент
- T2** – traducerea fasciculului de brevet european validat
- translation of the validated European patent specification
  - перевод валидированного европейского патента
- T3** – traducerea fasciculului de brevet european validat menținut în forma modificată
- translation of the validated European patent specification maintained in its amended form
  - перевод валидированного европейского патента, поддерживаемого в измененной форме
- T4** – traducerea fasciculului de brevet european validat menținut în forma limitată
- translation of the validated European patent specification maintained in limited form
  - перевод валидированного европейского патента, поддерживаемого в ограниченной форме
- T8** – traducerea corectată a fasciculului de brevet european validat cu corecturi în pagina de capăt (bibliografică) a documentului
- corrected translation of the validated European patent specification with corrections to the front (bibliographic) page of the document

- скорректированный перевод валидированного европейского патента, с исправлениями в титульном листе документа

- T9** – traducerea corectată a fasciculului de brevet european validat cu corecturi ale oricărei părți a documentului
- corrected translation of the validated European patent specification with corrections to any part of the document
  - скорректированный перевод валидированного европейского патента, с исправлениями в любой части документа

### 1.2 CODURILE PENTRU DOCUMENTELE DE BREVET DE INVENȚIE DE SCURTĂ DURATĂ CODES FOR SHORT-TERM PATENT DOCUMENTS КОДЫ ДЛЯ КРАТКОСРОЧНЫХ ПАТЕНТНЫХ ДОКУМЕНТОВ

- U0** – cerere de brevet de invenție de scurtă durată publicată înainte de termenul legal de 18 luni de la data de depozit sau data priorității recunoscute
- short-term patent application published before the established term of 18 months after the filing date or recognized priority date
  - заявка на краткосрочный патент на изобретение, опубликованная раньше установленного 18-месячного срока с даты подачи или даты признанного приоритета
- U1** – cerere de brevet de invenție de scurtă durată publicată la termen, împreună cu raportul de documentare
- short-term patent application published within the established term together with a search report
  - заявка на краткосрочный патент на изобретение, опубликованная в срок вместе с отчетом о поиске
- U2** – cerere de brevet de invenție de scurtă durată publicată la termen, fără raportul de documentare
- short-term patent application published within the established term without a search report
  - заявка на краткосрочный патент на изобретение, опубликованная в срок без отчета о поиске
- U3** – raport de documentare al unei cereri de brevet de invenție de scurtă durată (publicat ulterior publicării cererii)
- search report of a short-term patent application (published after publication of the application)
  - отчет о поиске по заявке на краткосрочный патент на изобретение (опубликованный после публикации заявки)
- Y** – brevet de invenție de scurtă durată acordat
- granted short-term patent for invention
  - предоставленный краткосрочный патент на изобретение
- Y3** – brevet de invenție de scurtă durată acordat, amendat în urma procedurii de opoziție
- granted short-term patent for invention, amended after opposition procedure
  - предоставленный краткосрочный патент на изобретение, измененный вследствие процедуры возражения
- Y8** – brevet de invenție de scurtă durată acordat, cu corecturi sau modificări în pagina de capăt (bibliografică) a documentului
- granted short-term patent for invention with corrections or amendments to the front (bibliographic) page of the document
  - предоставленный краткосрочный патент на изобретение, с изменениями или исправлениями в титульном листе документа
- Y9** – brevet de invenție de scurtă durată acordat, cu corecturi sau modificări ale oricărei părți a documentului
- granted short-term patent for invention with corrections or amendments to any part of the document
  - предоставленный краткосрочный патент на изобретение, с изменениями или исправлениями в любой части документа
- Z** – brevet de invenție de scurtă durată eliberat
- issued short-term patent for invention
  - выданный краткосрочный патент на изобретение
- Z4** – brevet de invenție de scurtă durată eliberat, amendat în urma procedurilor de limitare sau de anulare
- issued short-term patent for invention, amended after limitation or cancellation procedures
  - выданный краткосрочный патент на изобретение, измененный вследствие процедур ограничения или признания патента недействительным
- Z5** – brevet de invenție de scurtă durată prelungit
- extended short-term patent for invention
  - продленный краткосрочный патент на изобретение
- Z6** – brevet de invenție de scurtă durată prelungit, amendat în urma procedurii de prelungire
- extended short-term patent for invention, amended after extension procedure
  - продленный краткосрочный патент на изобретение, измененный вследствие процедуры продления
- Z8** – brevet de invenție de scurtă durată eliberat sau prelungit, cu corecturi sau modificări în pagina de capăt (bibliografică) a documentului
- issued or extended short-term patent for invention with corrections or amendments to the front (bibliographic) page of the document

- выданный или продленный краткосрочный патент на изобретение, с изменениями или исправлениями в титульном листе документа
- Z9** – brevet de invenție de scurtă durată eliberat sau prelungit, cu corecturi sau modificări ale oricărei părți
  - issued or extended short-term patent for invention with corrections or amendments to any part of the document
  - выданный или продленный краткосрочный патент на изобретение, с изменениями или исправлениями любой части документа

**CODURILE OMPI PENTRU CODIFICAREA TITLURILOR INFORMAȚIILOR  
REFERITOARE LA INVENȚII, PUBLICATE ÎN BULETINUL OFICIAL  
DE PROPRIETATE INTELECTUALĂ CONFORM NORMEI ST.17**

**WIPO CODES ON CODING OF HEADINGS OF ANNOUNCEMENTS CONCERNING  
INVENTIONS MADE IN THE OFFICIAL BULLETIN OF INTELLECTUAL PROPERTY  
IN ACCORDANCE WITH THE STANDARD ST.17**

**КОДЫ ВОИС ДЛЯ КОДИРОВАНИЯ ЗАГОЛОВКОВ ИНФОРМАЦИИ,  
ОТНОСЯЩЕЙСЯ К ИЗОБРЕТЕНИЯМ, ПУБЛИКУЕМОЙ В ОФИЦИАЛЬНОМ  
БЮЛЛЕТЕНЕ ИНТЕЛЛЕКТУАЛЬНОЙ СОБСТВЕННОСТИ  
В СООТВЕТСТВИИ СО СТАНДАРТОМ ST.17**

- BB1A** Cereri de brevet de invenție publicate  
Published patent applications  
Опубликованные заявки на патент на изобретение
- BB1Y** Cereri de brevet de invenție de scurtă durată publicate  
Published short-term patent applications  
Опубликованные заявки на краткосрочные патенты
- BB2A** Cereri de brevet european pentru care s-a solicitat validarea în Republica Moldova publicate  
Published European patent applications for which validation in the Republic of Moldova has been requested  
Опубликованные заявки на европейский патент, для которых была испрашена валидация в Республике Молдова
- FF4A** Brevete de invenție acordate  
Granted patents for invention  
Предоставленные патенты на изобретения
- FF9Y** Brevete de invenție de scurtă durată acordate  
Granted short-term patents for invention  
Предоставленные краткосрочные патенты на изобретения
- FG9A** Publicarea brevetelor europene validate în Republica Moldova  
Publication of European patents validated in the Republic of Moldova  
Публикация европейских патентов, валидированных в Республике Молдова
- FA9A** Lista cererilor de brevet de invenție retrase  
List of withdrawn patent applications  
Перечень отозванных заявок на патент
- FC9A** Lista cererilor de brevet de invenție respinse  
List of rejected patent applications  
Перечень отклоненных заявок на патент
- FG4A** Lista brevetelor de invenție eliberate  
List of issued patents for invention  
Перечень выданных патентов на изобретения
- FG9Y** Lista brevetelor de invenție de scurtă durată eliberate  
List of issued short-term patents for invention  
Перечень выданных краткосрочных патентов на изобретение
- FA9Y** Lista cererilor de brevet de invenție de scurtă durată retrase  
List of withdrawn short-term patent applications  
Перечень отозванных заявок на краткосрочный патент
- FC9Y** Lista cererilor de brevet de invenție de scurtă durată respinse  
List of rejected short-term patent applications  
Перечень отклоненных заявок на краткосрочный патент
- FC9E** Lista cererilor de publicare a traducerii fasciculului de brevet european respinse  
List of rejected applications for the publication of the translation of the European patent specification  
Перечень отклоненных заявлений о публикации перевода патентного документа европейского патента

- MM4A** Decăderi din drepturile ce decurg din brevet de invenție  
Forfeiture of rights deriving from the patent for invention  
Утеря прав, вытекающих из патента на изобретение
- MK4A** Lista brevetelor de invenție a căror durată de valabilitate a expirat  
List of expired patents for invention  
Перечень патентов на изобретения, срок действия которых истек
- HC4A** Brevete de invenție acordate, cu corecturi sau modificări în pagina de capăt (bibliografică) a documentului  
Granted patents for invention with corrected or modified first page of the document  
Предоставленные патенты на изобретения, с исправлениями или изменениями в титульном листе
- MM9Y** Decăderi din drepturile ce decurg din brevet de invenție de scurtă durată  
Forfeiture of rights deriving from the short-term patent for invention  
Утеря прав, вытекающих из краткосрочного патента на изобретение
- ND4Y** Lista brevetelor de invenție de scurtă durată al căror termen de valabilitate a fost prelungit  
List of short-term patents for invention whose term of validity has been extended  
Перечень краткосрочных патентов на изобретения, срок действия которых был продлен
- MK4Y** Lista brevetelor de invenție de scurtă durată a căror valabilitate a expirat  
List of short-term patents for invention whose term of validity has been expired  
Перечень краткосрочных патентов на изобретения, срок действия которых истек
- ML9Y** Lista cererilor de prelungire a termenului de valabilitate a brevetului de invenție de scurtă durată respinse  
List of refused applications for extension of the term of validity of a short-term patent  
Перечень отклоненных заявок на продление срока действия краткосрочного патента
- TC9Y** Lista brevetelor de invenție de scurtă durată eliberate, cu corecturi sau modificări în pagina de capăt (bibliografică) a documentului  
List of issued short-term patents for invention with corrected or modified first page of the document  
Перечень выданных краткосрочных патентов на изобретения, с исправлениями или изменениями в титульном листе
- TH4A** Publicarea traducerii corectate a fasciculului de brevet european validat în Republica Moldova  
Publication of the corrected translation of the European patent specification validated in the Republic of Moldova  
Публикация исправленного варианта перевода патентного документа к европейскому патенту, валидированному в Республике Молдова
- LD4E** Publicarea traducerii fasciculului de brevet european validat în Republica Moldova menținut în forma limitată  
Publication of the translation of the European patent specification validated in the Republic of Moldova, maintained in limited form  
Публикация перевода патентного документа валидированного в Республике Молдова европейского патента, поддерживаемого в ограниченной форме

## SECȚIUNILE CLASIFICĂRII INTERNAȚIONALE DE BREVETE (CIB)

### INTERNATIONAL PATENT CLASSIFICATION SECTIONS (IPC)

#### РАЗДЕЛЫ МЕЖДУНАРОДНОЙ ПАТЕНТНОЙ КЛАССИФИКАЦИИ (МПК)

- |          |  |          |  |
|----------|--|----------|--|
| <b>A</b> | <b>NECESITĂȚI CURENTE ALE VIEȚII</b><br><b>HUMAN NECESSITIES</b><br><b>УДОВЛЕТВОРЕНИЕ ЖИЗНЕННЫХ</b><br><b>ПОТРЕБНОСТЕЙ ЧЕЛОВЕКА</b>  | <b>E</b> | <b>CONSTRUCȚII FIXE</b><br><b>FIXED CONSTRUCTIONS</b><br><b>СТРОИТЕЛЬСТВО</b>  |
| <b>B</b> | <b>TEHNICI INDUSTRIALE DIVERSE</b><br><b>TRANSPORT PERFORMING</b><br><b>OPERATIONS. TRANSPORTING</b><br><b>РАЗЛИЧНЫЕ ТЕХНОЛОГИЧЕСКИЕ</b><br><b>ПРОЦЕССЫ. ТРАНСПОРТИРОВАНИЕ</b> | <b>F</b> | <b>MECANICĂ. ILUMINAT. ÎNCĂLZIRE. ARMAMENT.</b><br><b>EXPLOZIVE</b><br><b>MECHANICAL ENGINEERING. LIGHTING. HEATING.</b><br><b>WEAPONS. BLASTING</b><br><b>МЕХАНИКА. ОСВЕЩЕНИЕ. ОТОПЛЕНИЕ. ОРУЖИЕ.</b><br><b>ВЗРЫВНЫЕ РАБОТЫ</b> |
| <b>C</b> | <b>CHIMIE ȘI METALURGIE</b><br><b>CHEMISTRY. METALLURGY</b><br><b>ХИМИЯ И МЕТАЛЛУРГИЯ</b>  | <b>G</b> | <b>FIZICĂ</b><br><b>PHYSICS</b><br><b>ФИЗИКА</b>   |
| <b>D</b> | <b>TEXTILE ȘI HÂRTIE</b><br><b>TEXTILES. PAPER</b><br><b>ТЕКСТИЛЬ И БУМАГА</b>   | <b>H</b> | <b>ELECTRICITATE</b><br><b>ELECTRICITY</b><br><b>ЭЛЕКТРИЧЕСТВО</b>   |

## BB1A Cereri de brevet de invenție publicate / Published patent applications / Опубликованные заявки на патент на изобретение

**P**ublicarea în BOPI a cererilor de brevet asigură solicitantului o protecție provizorie în condițiile prevăzute de art. 19 din Legea nr. 50/2008 privind protecția invențiilor. La data publicării în BOPI a datelor bibliografice privind cererea de brevet de invenție, AGEPI pune la dispoziția publicului, în format electronic, pe pagina <http://www.db.agepi.md/inventions/Search.aspx>, descrierea, revendicările, rezumatul și, după caz, desenele, așa cum au fost depuse aceste documente.

Conform art. 89(1) din Lege, după publicarea cererii de brevet orice persoană poate să prezinte la AGEPI observații referitor la brevetabilitatea invenției care constituie obiectul cererii de brevet.

**P**ublication of patent applications in BOPI provides for the applicant a provisional protection in accordance with Art. 19 of the Law No. 50/2008 on the Protection of Inventions. AGEPI shall, on the date of publication in BOPI of the bibliographic data on the patent application, make available to the public, in electronic format, on the page <http://www.db.agepi.md/inventions/Search.aspx>, the description, the claims, the abstract and, where appropriate, the drawings, as these documents were filed.

According to Art. 89(1) of the Law, in any proceedings before the AGEPI, following the publication of the patent application, any third party may present observations concerning the patentability of the invention to which the application relates.

**П**убликация заявок на патент в BOPI обеспечивает заявителю временную охрану на условиях, предусмотренных в ст. 19 Закона № 50/2008 об охране изобретений. На дату публикации в BOPI библиографических данных о заявке на патент, AGEPI предоставляет общественности в электронном формате, на странице <http://www.db.agepi.md/inventions/Search.aspx>, описание, формулу изобретения, реферат и, при необходимости, рисунки в том виде, в каком эти документы были представлены.

Согласно ст. 89(1) Закона, после публикации заявки на патент любое лицо вправе представить в AGEPI свои замечания в отношении патентоспособности изобретения, являющегося предметом заявки на патент.

- (21) a 2023 0001 (13) A2  
 (51) Int. Cl.: F16H 1/28 (2006.01)  
 F16H 1/32 (2006.01)  
 (22) 2023.02.24  
 (71) INSTITUȚIA PUBLICĂ UNIVERSITATEA  
 TEHNICĂ A MOLDOVEI, MD  
 (72) BOSTAN Viorel, MD; BOSTAN Ion, MD; MA-  
 ZURU Sergiu, MD; VACULENCO Maxim, MD;  
 LEALIN Stanislav, MD; BREGNOVA Alina,  
 MD  
 (54) **Transmisie planetară precesională**  
 (57) Invenția se referă la construcția de mașini, și  
 anume la transmisiile planetare precesionale.  
 Transmisia, conform invenției, conține o car-  
 casă (1) cu o flanșă (2), în care este instalată  
 o roată centrală dințată fixă (3), care inter-  
 acționează cu o roată satelit (4), care inter-  
 acționează cu o roată centrală dințată conică  
 mobilă (5) prin intermediul unor coroane  
 dințate (6, 7). Roata satelit (4) este montată  
 pe un sprijin sferic (8), amplasat pe fusul unui  
 arbore condus (14), în centrul ei de precesie  
 O și coaxial cu roata centrală dințată conică  
 mobilă (5). Roata satelit (4) este dotată cu un  
 semiax (10), la capătul căruia este montat un  
 rulment (11), legat cinematic cu un arbore  
 conducător (12), care este instalat pe rulmenți  
 (13), iar arborele condus (14) este montat pe  
 rulmenți (15).

Revendicări: 4

Figuri: 4

\*  
 \* \*

- (54) **Planetary precessional transmission**  
 (57) The invention relates to mechanical  
 engineering, namely to planetary precessional  
 transmissions.  
 The transmission, according to the invention,  
 comprises a housing (1) with a flange (2),  
 wherein is installed a central gear fixed wheel  
 (3), interacting with a satellite wheel (4),  
 which interacts with a central gear bevel mobile  
 wheel (5) by means of gear rings (6, 7).  
 The satellite wheel (4) is mounted on a spherical  
 support (8), placed on the spindle of a driven  
 shaft (14), in its center of precession O and

coaxially with the central gear bevel mobile  
 wheel (5). The satellite wheel (4) is equipped  
 with a half-axle (10), at the end of which is  
 installed a bearing (11), kinematically  
 connected to a drive shaft (12), which is  
 installed on bearings (13), and the driven  
 shaft (14) is mounted on bearings (15).

Claims: 4

Fig.: 4

\*  
 \* \*

- (54) **Планетарная прецессионная передача**  
 (57) Изобретение относится к машинострое-  
 нию, а именно к планетарным прецессион-  
 ным передачам.  
 Трансмиссия, согласно изобретению, со-  
 держит корпус (1) с фланцем (2), в котором  
 установлено центральное зубчатое непод-  
 движное колесо (3), взаимодействующее с  
 сателлитным колесом (4), которое взаимо-  
 действует с центральным зубчатым кони-  
 ческим подвижным колесом (5) посред-  
 ством зубчатых венцов (6, 7). Сателлитное  
 колесо (4) установлено на сферической  
 опоре (8), расположенной на шпинделе ве-  
 домого вала (14), в его центре прецессии O  
 и соосно с центральным зубчатым кониче-  
 ским подвижным колесом (5). Сателлитное  
 колесо (4) снабжено полуосью (10), на кон-  
 це которой установлен подшипник (11), ки-  
 нематически связанный с ведущим валом  
 (12), который установлен на подшипниках  
 (13), а ведомый вал (14) установлен на  
 подшипниках (15).

П. формулы: 4

Фиг.: 4

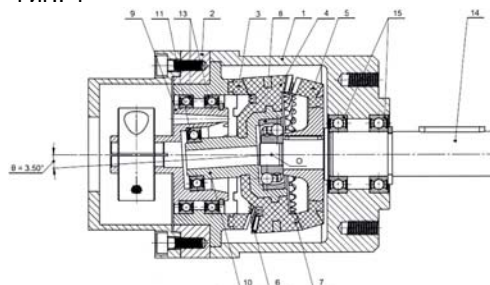



**BB1Y Cereri de brevet de invenție de scurtă  
durată publicate /  
Published short-term patent applications /  
Опубликованные заявки на краткосрочные  
патенты**

**P**ublicarea în BOPI a cererilor de brevet asigură solicitantului o protecție provizorie în condițiile prevăzute de art. 19 din Legea nr. 50/2008 privind protecția invențiilor. La data publicării în BOPI a datelor bibliografice privind cererea de brevet de invenție, AGEPI pune la dispoziția publicului, în format electronic, pe pagina <http://www.db.agepi.md/inventions/Search.aspx>, descrierea, revendicările, rezumatul și, după caz, desenele, așa cum au fost depuse aceste documente.

Conform art. 89(1) din Lege, după publicarea cererii de brevet orice persoană poate să prezinte la AGEPI observații referitor la brevetabilitatea invenției care constituie obiectul cererii de brevet.

**P**ublication of patent applications in BOPI provides for the applicant a provisional protection in accordance with Art. 19 of the Law No. 50/2008 on the Protection of Inventions. AGEPI shall, on the date of publication in BOPI of the bibliographic data on the patent application, make available to the public, in electronic format, on the page <http://www.db.agepi.md/inventions/Search.aspx>, the description, the claims, the abstract and, where appropriate, the drawings, as these documents were filed.

According to Art. 89(1) of the Law, in any proceedings before the AGEPI, following the publication of the patent application, any third party may present observations concerning the patentability of the invention to which the application relates.

**П**убликация заявок на патент в BOPI обеспечивает заявителю временную охрану на условиях, предусмотренных в ст. 19 Закона № 50/2008 об охране изобретений. На дату публикации в BOPI библиографических данных о заявке на патент, AGEPI предоставляет общественности в электронном формате, на странице <http://www.db.agepi.md/inventions/Search.aspx>, описание, формулу изобретения, реферат и, при необходимости, рисунки в том виде, в каком эти документы были представлены.

Согласно ст. 89(1) Закона, после публикации заявки на патент любое лицо вправе представить в AGEPI свои замечания в отношении патентоспособности изобретения, являющегося предметом заявки на патент.

- (21) s 2023 0022 (13) U2  
 (51) Int. Cl.: A61C 9/00 (2006.01)  
 (22) 2023.02.28  
 (71) COJOCARU Mihail, MD  
 (72) COJOCARU Mihail, MD; STRATAN Mihaela, MD; SOLOMON Oleg, MD; MOSTOVEI Mihai, MD; CIOBANU Radu, MD; CIOBANU Oleg, MD

(54) **Lingură universală pentru amprentarea concomitentă a spațiului vestibular și sectorului frontal al cavității orale la pacienții cu ocluzii deschise, alte maladii grave de ocluzie**

(57) Invenția se referă la stomatologia ortopedică, și anume la un dispozitiv pentru amprentarea arcadelor dentare, obținerii din gips a modelelor de studiu, determinării diagnosticului, planului de tratament al pacientului cu anomalie de ocluzie dentară.

Lingura universală pentru amprentarea concomitentă a spațiului vestibular și sectorului frontal al cavității orale este compusă dintr-o placă metalică elastică (1), cu lungimea de 110 mm și lățimea de 25 mm, de formă arcuită, în care sunt executate multiple găuri străpunse (13). Pe capetele (2 și 3) plăcii metalice (1) sunt instalate elemente (4 și 5), pentru asigurarea lungimii reglabile ale capetelor (2 și 3) în funcție de necesități. Capetele (2 și 3) sunt executate cu îngustare treptată spre centrul plăcii (1), asemenea formei vestibulului oral. Din partea exterioară a plăcii (1), și anume de mijlocul ei este fixat un tub (6) cu filet interior și legat cinematic cu un șurub (7), care este fixat de un capăt al unui mâner (8). Între șurub (7) și tub (6) este amplasat un limitator (9) în formă de trapez isoscel cu două brațe laterale (10 și 11), amplasate simetric față de axa tubului (6), care trece prin mijlocul bazei mici a trapezului, capetele brațelor laterale (10 și 11) contactează cu suprafața posterioară a capetelor (2 și 3) plăcii metalice (1). La capătul opus al mânerului (8) este fixată o pârghie (12) prin intermediul unei îmbinări filetate.

Revendicări: 1

Figuri: 4

(54) **Universal spoon for simultaneous impression of the vestibular space and the frontal sector of the oral cavity in patients with open occlusions, other serious occlusion diseases**

(57) The invention relates to orthopedic dentistry, namely to a device for taking impressions of the dental arches, obtaining study models from gypsum, determining the diagnosis, the treatment plan of the patient with dental occlusion anomaly.

The universal spoon for the simultaneous impression of the vestibular space and the frontal sector of the oral cavity is composed of an elastic metal plate (1) of a length of 110 mm and a width of 25 mm, arc-shaped, in which are made multiple through holes (13). On the ends (2 and 3) of the metal plate (1) are installed elements (4 and 5) to provide the adjustable length of the ends (2 and 3) depending on needs. The ends (2 and 3) are made with a gradual narrowing towards the center of the plate (1), similar to the shape of the vestibule of the mouth. On the outside of the plate (1), namely to its middle is fixed a tube (6) with internal thread and kinematically connected to a screw (7), fixed on one end of a handle (8). Between the screw (7) and the tube (6) is placed a limiter (9) in the shape of an isosceles trapezoid with two side arms (10 and 11), placed symmetrically relative to the axis of the tube (6), which passes through the middle of the small base of the trapezoid, the ends of the side arms (10 and 11) are in contact with the rear surface of the ends (2 and 3) of the metal plate (1). To the opposite end of the handle (8) by means of a threaded connection is attached a lever (12).

Claims: 1

Fig.: 4

\*  
\* \*

(54) **Универсальная ложка для одновременного снятия оттиска вестибулярного пространства и переднего сектора полости рта у пациентов с открытым прикусом, другими тяжелыми заболеваниями прикуса**

(57) Изобретение относится к ортопедической стоматологии, а именно к устройствам для снятия оттисков зубных дуг, получения учебных моделей из гипса, определения диагноза, плана лечения больного с аномалией окклюзии зубов.

Универсальная ложка для одновременного снятия оттиска вестибулярного пространства и фронтального сектора полости рта состоит из эластичной металлической пластины (1) длиной 110 мм и шириной 25 мм, дугообразной формы, в которой выполнены множественные сквозные отверстия

(13). На концах (2 и 3) металлической пластины (1), установлены элементы (4 и 5) для обеспечения регулировки длины концов (2 и 3) в зависимости от потребностей. Концы (2 и 3) выполнены с постепенным сужением к центру пластины (1), аналогично форме преддверия рта. С наружной стороны пластины (1), а именно за ее середину, закреплена трубка (6) с внутренней резьбой и кинематически соединена с шурупом (7), закрепленным на одном конце рукоятки (8). Между шурупом (7) и трубкой (6) установлен ограничитель (9) в форме равнобедренной трапеции с двумя боковыми плечами (10 и 11), расположенными симметрично относительно оси трубки (6), которая проходит через середину малого основания трапеции, концы боковых плеч (10 и 11) контактируют с задней поверхностью концов (2 и 3) металлической пластины (1). К противоположному концу рукоятки (8) посредством резьбового соединения прикреплен рычаг (12).

П. формулы: 1  
Фиг.: 4

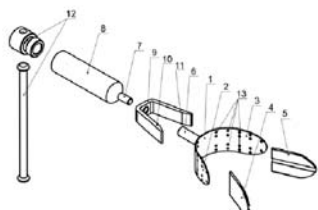

(21) s 2023 0021 (13) U2

(51) Int. Cl.: F03B 17/04 (2006.01)

(22) 2023.02.27

(71)(72) ANASTASOV Fiodor, MD

(74) MARGINE Ion

(54) **Motor gravitațional hidraulic**

(57) Invenția se referă la un motor gravitațional destinat transformării energiei potențiale a unui volum determinat de fluid de lucru în energie mecanică sub influența forțelor gravitaționale.

Motorul gravitațional hidraulic este constituit din două suporturi laterale (1) cu ax (2) la capătul superior, între cele două suporturi laterale (1) este amplasată cu posibilitatea rotirii o carcasă (3) în formă de roată, a cărei jantă exterioară dințată este unită cinematic cu un generator (11) prin intermediul unui reductor (10). Mai multe subansambluri în spațiul interior al carcasei (3) sunt poziționate imaginat pe diame-

trul carcasei (3) și distribuite uniform în spațiul carcasei (3), conțin câte două recipiente ermetizate (5), cu o cantitate de fluid de lucru în ele, dispuse diametral opus. Recipientele (5) sunt instalate rigid pe janta carcasei (3) și unite între ele cu câte două conducte (6), amplasate paralel între ele, din ambele părți ale axului (2), totodată, recipientele (5) sunt fixate rigid de butucul (9) carcasei (3). Fiecare conductă (6) conține câte o supapă cu bilă (7) și câte o pompă centrifugă (8), iar fiecare pompă (8) este activată de un sistem de comandă automatizat doar pe un anumit sector parcurs de carcasa (3). Volumul fluidului de lucru conținut în recipiente este neschimbat și distribuit uniform în cantități egale în ele.

Revendicări: 1

Figuri: 3

\*  
\* \*

(54) **Gravity hydraulic motor**

(57) The invention relates to a gravity motor intended for converting the potential energy of a certain volume of a working liquid body into mechanical energy under the action of gravity forces.

The gravity hydraulic motor consists of two side supports (1) with a shaft (2) at the upper end, between the two side supports (1) is placed with the possibility of rotation a housing (3) in the form of a wheel, the outer toothed rim of which is kinematically connected to a generator (11) by means of a reducer (10). Several subassemblies in the inner space of the housing (3) are virtually placed along the diameter of the housing (3) and uniformly distributed in the space of the housing (3), contain two sealed containers (5) each, with a quantity of working fluid therein, placed diametrically opposite. The containers (5) are rigidly installed on the rim of the housing (3) and connected to each other by two pipes (6), placed parallel to each other, on both sides of the axle (2), and the containers (5) are also rigidly fixed to the hub (9) of the wheel (3). Each pipe (6) contains a ball valve (7) and a centrifugal pump (8), and each pump (8) is activated by the automated control system only at a certain sector traveled by the body (3). The volume of the working fluid contained in the tanks is unchanged and uniformly distributed therein in equal quantities.

Claims: 1

Fig.: 3

\*  
\* \*

(54) **Гравитационный гидравлический двигатель**

(57) Изобретение относится к гравитационному двигателю, предназначенному для преобразования потенциальной энергии определенного объема рабочего жидкого тела в механическую энергию под действием сил гравитации.

Гравитационный гидравлический двигатель, состоит из двух боковых опор (1) с валом (2) на верхнем конце, между двумя боковыми опорами (1) расположен с возможностью вращения корпус (3) в виде колеса, наружный зубчатый обод которого кинематически связан с генератором (11) посредством редуктора (10). Несколько узлов во внутреннем пространстве корпуса (3) виртуально расположены по диаметру корпуса (3) и равномерно распределены в пространстве корпуса (3), содержат по две герметичные емкости (5) каждый, с количеством рабочей жидкости в них, расположенных диаметрально противоположно. Емкости (5) жестко установлены на ободе корпуса (3) и соединены между собой двумя трубами (6), расположенными параллельно между собой, с обеих сторон оси (2), также емкости (5) жестко закреплены на ступице (9) колеса (3). Каждая труба (6) содержит шаровой клапан (7) и центробежный насос (8), а каждый насос (8) активирован системой автоматизированного управления только на определенном участке пути, пройденном корпусом (3). Объем рабочей жидкости, содержащейся в емкостях, неизменен и распределен в них равномерно в равных количествах.

П. формулы: 1

Фиг.: 3

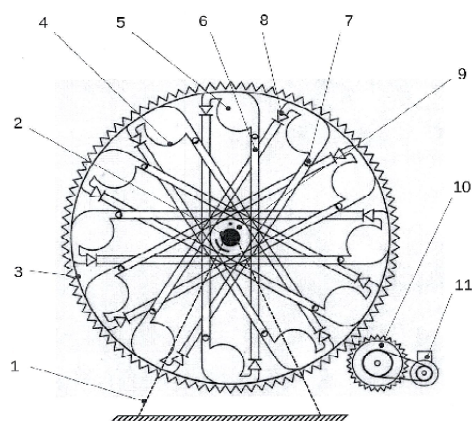

(21) **s 2023 0013 (13) U2**

(51) **Int. Cl.: F16H 1/28 (2006.01)**  
**F16H 1/32 (2006.01)**

(22) 2023.02.20

(71) INSTITUȚIA PUBLICĂ UNIVERSITATEA TEHNICĂ A MOLDOVEI, MD

(72) BOSTAN Viorel, MD; BOSTAN Ion, MD; VACULENCO Maxim, MD; BODNARIUC Ion, MD; CIOBANU Radu, MD; CIOBANU Oleg, MD; MALCOCI Iulian, MD

(54) **Transmisie precesională cu angrenări dințate**

(57) Invenția se referă la construcția de mașini, și anume la o transmisie precesională cu angrenări dințate.

Transmisia precesională, conform invenției, conține o carcasă (1), în care sunt amplasate o roată-satelit (2) cu două coroane dințate conice (3) și (4), un arbore cu manivelă (5) și două roți dințate conice centrale, una fixă (6) legată rigid cu carcasa (1) și alta mobilă (7) legată de arborele condus (8). Roțile dințate conice centrale (6) și (7) conjugă în angrenări convex-concave multiple cu dinții roții-satelit (2), executați cu profil în arc de cerc cu raza  $r$ . Dinții roților dințate conice centrale (6) și (7) sunt executați cu profiluri curbilini cu curbura variabilă crescândă continuu către vârful acestora. Pentru diminuarea stării de tensiune a angrenărilor precesionale prin reducerea eforturilor de solicitare a componentelor nodului precesional, unghiul de presiune între flancurile dinților simultan conjugați în punctele de contact  $k_i$  este mai mic de  $\alpha_i < 20^\circ$ , numărul de dinți variază în intervalul de  $25 \leq Z_{1,2,3,4} \leq 60$  cu coraportul acestora de  $Z_{1(4)} = Z_{2(3)} - 1$ , unghiul axoidei conice variază în intervalul de  $10^\circ \leq \delta \leq 30^\circ$ , unghiul de nutație variază în intervalul de  $2,5^\circ \leq \theta \leq 7^\circ$  și unghiul de conicitate a dinților roții satelit (2) variază în intervalul de  $2,1^\circ \leq \beta \leq 4,3^\circ$ .

Revendicări: 4

Figuri: 3

\*

(54) **Precessional transmission with gearings**

(57) The invention relates to mechanical engineering, namely a precessional transmission with gearings.

The precessional transmission, according to the invention, comprises a housing (1), wherein are placed a satellite wheel (2) with two bevel gear rings (3) and (4), a crank shaft (5) and two central bevel gear wheels, one fixed (6), rigidly connected to the housing (1) and the other movable (7), connected to a driven shaft (8). The central bevel gear

wheels (6) and (7) engage in multipair convex-concave gearings with the teeth of the satellite wheel (2), made with a circular arc profile with the radius  $r$ . The teeth of the central bevel gear wheels (6) and (7) are made with curvilinear profiles with variable curvature, continuously increasing towards their apex. In order to reduce the stress state of the precessional gearing by reducing the power loads on the components of the precessional transmission, the pressure angle between the side faces of simultaneously mating teeth in the contact points  $k_i$  is  $\alpha_{\Omega} < 20^\circ$ , the number of teeth varies within the range of  $25 \leq Z_{1,2,3,4} \leq 60$  with their ratio  $Z_{1(4)} = Z_{2(3)} - 1$ , the conical axoid angle varies within the range of  $10^\circ \leq \delta \leq 30^\circ$ , the nutation angle varies within the range of  $2.5^\circ \leq \theta \leq 7^\circ$ , and the taper angle of the teeth of the satellite wheel (2) varies within the range of  $2.1^\circ \leq \beta \leq 4.3^\circ$ .

конической аксоиды варьирует в пределах  $10^\circ \leq \delta \leq 30^\circ$ , угол нутации варьирует в пределах  $2.5^\circ \leq \theta \leq 7^\circ$  и угол конусности зубьев сателлитного колеса (2) варьирует в пределах  $2.1^\circ \leq \beta \leq 4.3^\circ$ .

П. формулы: 4

Фиг.: 3

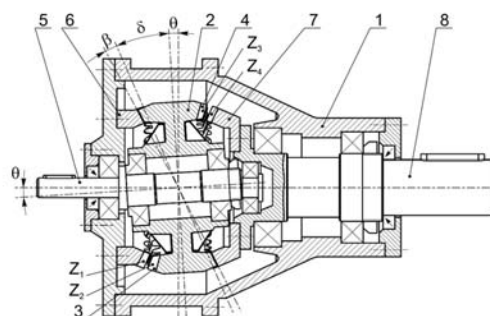

Claims: 4

Fig.: 3

(54) **Прецессионная передача с зубчатыми зацеплениями**

(57) Изобретение относится к машиностроению, а именно к прецессионной передаче с зубчатыми зацеплениями.

Прецессионная передача, согласно изобретению, содержит корпус (1), в котором расположены сателлитное колесо (2) с двумя коническими зубчатыми венцами (3) и (4), кривошипный вал (5) и два центральных конических колеса, одно неподвижное (6), жестко соединенное с корпусом (1), а другое подвижное (7), соединенное с ведомым валом (8). Центральные конические колеса (6) и (7) сопрягаются в выпукловогнутых многопарных зацеплениях с зубьями сателлитного колеса (2), выполненных с дуговым профилем радиуса  $r$ . Зубья зубчатых центральных конических колес (6) и (7) выполнены с криволинейными профилями с переменной кривизной, непрерывно увеличивающейся к их вершине. Для снижения напряженного состояния прецессионного зацепления за счет снижения силовых нагрузок на составные части прецессионного узла, угол давления между боковыми поверхностями зубьев одновременно сопряженных в точках контакта  $k_i$  составляет менее  $\alpha_{\Omega} < 20^\circ$ , число зубьев варьирует в пределах  $25 \leq Z_{1,2,3,4} \leq 60$  при их соотношении  $Z_{1(4)} = Z_{2(3)} - 1$ , угол

(21) s 2023 0011 (13) U2

(51) Int. Cl.: F16H 1/28 (2006.01)  
F16H 1/32 (2006.01)

(22) 2023.02.06

(71) INSTITUȚIA PUBLICĂ UNIVERSITATEA TEHNICĂ A MOLDOVEI, MD

(72) BOSTAN Viorel, MD; BOSTAN Ion, MD; VACULENCO Maxim, MD; BODNARIUC Ion, MD; CIOBANU Radu, MD; CIOBANU Oleg, MD; MALCOCI Iulian, MD; VENGHER Dumitru, MD; BREGNOVA Alina, MD

(54) **Transmisii precesionale cu angrenări dințate**

(57) Invenția se referă la construcția de mașini, și anume la transmisii precesionale.

Transmisia precesională, conform invenției, conține o carcasă (1), în care sunt amplasate o roată-satelit (2) cu două coroane dințate conice (3) și (4), un arbore cu manivelă (5) și două roți dințate conice centrale, una fixă (6), unită rigid cu carcasa (1) și alta mobilă (7), unită cu arborele condus (8). Dinții roții-satelit (2) sunt executați cu profil arcuit cu raza de cerc  $r$ , iar dinții roților dințate (6) și (7) sunt executați cu profiluri curbilini cu curbura variabilă, crescândă către vârful acestora, vârful dinților coroanelor roții-satelit (2) se descrie cu un arc de cerc concav de raza  $r_a > r$  cu originea amplasată pe axa de simetrie a acestora, astfel încât punctele comune ale arcurilor  $G_{a1}$  și  $G_{a2}$  să fie amplasate oglindit și distanțate unul față de altul în funcție de mărimea razei  $r_a$  și de diferența razelor ( $r_a - r$ ). La unghiul de precesie  $\psi_k = 0^\circ$  punctul de contact  $G_{a2}$  de pe profilul dinților roții satelit (2) coincide cu punctul de contact  $k_1$  de pe profilul roții centrale cu

coordonata unghiulară  $\psi_k=360^\circ Z_2/Z_1^2$ , totodată, profilurile dinților pentru unghiul de precesie variabil  $\psi_k$  în diapazonul  $0 \leq \psi_k \leq 360^\circ Z_2/Z_1^2$  profilurile dinților nu vor contracta între ele, respectiv, nu vor fi solicitate cu sarcină, iar în cazul în care punctul de contact  $G_{a2}$  este amplasat pe porțiunea dinților roții centrale cu coordonata unghiulară variabilă în diapazonul  $0 \leq \psi_k \leq 360^\circ Z_2/Z_1^2$ , atunci din angrenare se exclude doar cota parte a unei perechi de dinți, proporțională cu coraportul arcurilor  $\cup G_{a1}G_{a2}/2$  și  $\cup k_0k_1$ , astfel în spațiul interdental al dinților roților conjugate pentru  $\psi_k=0^\circ$  se formează o cavitate cu funcții de „buzunare” de acumulare a lubrifiantului și de „perne” de amortizare a sarcinilor dinamice, generate la vitezele unghiulare mari ale roților și de erorile posibile de executare a acestora.

Revendicări: 3

Figuri: 6

\*  
\* \*

- (54) **Precessional transmissions with gearings**
- (57) The invention relates to mechanical engineering, namely to precessional transmissions.
- The precessional transmission, according to the invention, comprises a housing (1), wherein are placed a satellite wheel (2) with two bevel gear rings (3) and (4), a crank shaft (5) and two central bevel gear wheels, one fixed (6), rigidly connected to the housing (1), and the other movable (7), connected to a driven shaft (8). The teeth of the satellite wheel (2) are made with an arc-shaped profile with a circle radius  $r$ , and the teeth of the gear wheels (6) and (7) are made with curvilinear profiles with variable curvature, increasing towards their apex, the apex of the teeth of the rings of the satellite wheel (2) is described by an arc of a concave circle with a radius  $r_a > r$  with the beginning placed on their axis of symmetry, so that the common points of the arcs  $G_{a1}$  and  $G_{a2}$  are mirror-like placed and are removed from each other depending on the value of the radius  $r_a$  and on the difference in radii  $(r_a - r)$ . At the precession angle  $\psi_k = 0^\circ$ , the contact point  $G_{a2}$  from the tooth profile of the satellite wheel (2) coincides with the contact point  $k_1$  from the profile of the central wheel with the angular coordinate  $\psi_k = 360^\circ Z_2/Z_1^2$ , at the same time the tooth profiles for a variable precession angle  $\psi_k$  within the range of  $0 \leq \psi_k \leq 360^\circ Z_2/Z_1^2$  of tooth profiles will not contact each other, accordingly, they will not be subject to load, and if the contact point  $G_{a2}$  is placed on the

section of the teeth of the central wheel with a variable angular coordinate within the range of  $0 \leq \psi_k \leq 360^\circ Z_2/Z_1^2$ , then only a part of the pair of teeth proportional to the ratio of the circumferences of the arcs  $\cup G_{a1}G_{a2}/2$  and  $\cup k_0k_1$  is excluded from engagement, thus in the intertooth space of the teeth of the mating wheels at  $\psi_k = 0^\circ$  is formed a cavity with functions of “pockets” for the accumulation of lubricant and “cushions” for damping dynamic loads that occur at high angular speeds of the wheels and possible errors in their execution.

Claims: 3

Fig.: 6

\*  
\* \*

- (54) **Прецессионные передачи с зубчатыми зацеплениями**
- (57) Изобретение относится к машиностроению, а именно к прецессионным передачам.

Прецессионная передача, согласно изобретению, содержит корпус (1), в котором расположены сателлитное колесо (2) с двумя коническими зубчатыми венцами (3) и (4), кривошипный вал (5) и два центральных конических зубчатых колеса, одно неподвижное (6), жестко соединенное с корпусом (1), а другое подвижное (7), соединенное с ведомым валом (8). Зубья сателлитного колеса (2) выполнены с дугообразным профилем с радиусом окружности  $r$ , а зубья зубчатых колес (6) и (7) выполнены с криволинейными профилями с переменной кривизной, увеличивающейся к их вершине, вершина зубьев венцов сателлитного колеса (2) описывается дугой вогнутой окружности радиусом  $r_a > r$  с началом расположенным на их оси симметрии, так чтобы общие точки дуг  $G_{a1}$  и  $G_{a2}$  были зеркально расположенными и удалены друг от друга в зависимости от величины радиуса  $r_a$  и от разности радиусов  $(r_a - r)$ . При угле прецессии  $\psi_k = 0^\circ$  точка контакта  $G_{a2}$  с профиля зубьев сателлитного колеса (2) совпадает с точкой контакта  $k_1$  с профиля центрального колеса с угловой координатой  $\psi_k = 360^\circ Z_2/Z_1^2$ , при этом профили зубьев для изменяющегося угла прецессии  $\psi_k$  в пределах  $0 \leq \psi_k \leq 360^\circ Z_2/Z_1^2$  профили зубьев не будут контактировать между собой, соответственно, они не будут подвержены нагрузке, а в случае если точка контакта  $G_{a2}$  расположена на участке зубьев центрального колеса с переменной угловой координатой в пределах  $0 \leq \psi_k \leq 360^\circ Z_2/Z_1^2$ , то из зацепления исклю-

частью только часть пары зубьев, пропорциональная соотношению окружностей дуг  $\mathcal{U}_{G_{a1}G_{a2}/2}$  и  $\mathcal{U}_{\text{ок}k_1}$ , таким образом в межзубном пространстве зубьев сопряженных колес при  $\psi_k=0^\circ$  образуется полость выполняющая функции «карманов» для накопления смазки и «подушек» для демпфирования динамических нагрузок, возникающих при больших угловых скоростях колес и возможных погрешностях их выполнения.

П. формулы: 3

Фиг.: 6

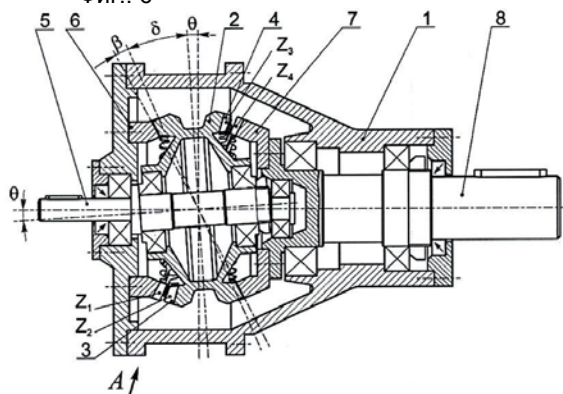

- (21) **s 2023 0014 (13) U2**
- (51) **Int. Cl.: G01N 3/56 (2006.01)**
- (22) 2023.02.20
- (71) INSTITUȚIA PUBLICĂ UNIVERSITATEA TEHNICĂ A MOLDOVEI, MD
- (72) BOSTAN Viorel, MD; BOSTAN Ion, MD; STOICEV Petru, MD; POȘTARU Gheorghe, MD; VACULENCO Maxim, MD; BUGA Alexandru, MD; BODNARIUC Ion, MD; CIOBANU Radu, MD; CIOBANU Oleg, MD
- (54) **Sistem tribologic și metodă de evaluare a pierderilor energetice în angrenajele dințate**
- (57) Invenția se referă la tehnica și metodele de încercare a transmisiilor mecanice, inclusiv a materialelor dinților roților conjugate.  
În sistemul tribologic și metoda de evaluare a pierderilor energetice în angrenajele dințate, conform invenției, pierderile energetice în angrenarea dințată se determină ca suma pierderilor în contactele fiecărei perechi de dinți, simultan conjugate, în funcție de diferența vitezelor liniare de alunecare cu frecare, de sarcina transmisă de geometria contactelor, de materialul dinților roților conjugate și condițiile de lubrifiere. De asemenea, alunecarea relativă cu frecare în contactele dintre dinții simultan conjugăți se reprezintă prin

contactul liniar extern a două discuri cu diametre diferite, care se rotesc cu aceeași viteză unghiulară, solicitate cu sarcină normală, echivalentă cu sarcina din angrenarea reală a dinților.

Revendicări: 4

Figuri: 5

\*  
\* \*

- (54) **Tribological system and method for assessing energy losses in toothed gears**
- (57) The invention relates to the technique and methods for testing mechanical transmissions, including the mating gear teeth materials.  
In the tribological system and the method for assessing energy losses in toothed gears, according to the invention, energy losses in a gear transmission are determined as the sum of losses in the contacts of each simultaneously mating pair of teeth, depending on the difference in linear sliding speeds with friction, on the load transmitted by the geometry of the contacts, on the material of the mating gear teeth and lubrication conditions. Also, the relative sliding with friction in the contacts between the simultaneously mating teeth is represented by the external linear contact of two disks of different diameters, rotating at the same angular speed, loaded with a normal load, equivalent to the load in the actual meshing of the teeth.

Claims: 4

Fig.: 5

\*  
\* \*

- (54) **Трибологическая система и метод оценки энергетических потерь в зубчатых передачах**
- (57) Изобретение относится к технике и методам испытаний механических трансмиссий, в том числе материалов зубьев сопряженных колес.  
В трибологической системе и методе оценки энергетических потерь в зубчатых передачах, согласно изобретению, энергетические потери в зубчатой передаче определяются как сумма потерь в контактах каждой одновременно сопряженной паре зубьев, в зависимости от разницы линейных скоростей скольжения с трением, от нагрузки, передаваемой геометрией контактов, от материала зубьев сопряженных колес и условий смазки. Также, относительное скольжение с трением в контактах

между одновременно сопряженных зубьев представлено внешним линейным контактом двух дисков разных диаметров, вращающихся с одинаковой угловой скоро-

стью, нагруженных нормальной нагрузкой, эквивалентной с нагрузкой в реальном зацеплении зубьев.

П. формулы: 4

Фиг.: 5

---



**BB2A Cereri de brevet european  
pentru care s-a solicitat validarea  
în Republica Moldova publicate /  
Published European patent applications  
for which validation in the Republic  
of Moldova has been requested /  
Опубликованные заявки на европейский  
патент, для которых была испрошена  
валидация в Республике Молдова**

**A** GEPI publică fiecare solicitare de validare după informarea de către OEB privind achitarea taxei stabilite pentru validare, dar nu înainte de expirarea unui termen de 18 luni de la data depunerii sau, dacă o prioritate a fost revendicată, de la data celei mai vechi priorități. O cerere de brevet european, pentru care s-a plătit taxa de validare, și un brevet european validat vor avea aceleași efecte ca și o cerere de brevet sau un brevet în conformitate cu Legea nr. 50/2008 privind protecția invențiilor.

**A** GEPI shall publish any request for validation after it has been informed by the EPO that the prescribed validation fee has been paid, but not before the expiry of a time limit of 18 months from the filing date or, if priority has been claimed, the earliest priority date. A European patent application for which the validation fee has been paid and a validated European patent shall have the same effects as a patent application and a patent in accordance with the Law No. 50/2008 on the Protection of Inventions.

**К** аждое ходатайство о валидации публикуется Агентством после получения от ЕПВ подтверждения оплаты установленной таксы за валидацию, но не ранее истечения 18-месячного срока с даты подачи или, если испрошен приоритет, с даты наиболее раннего приоритета. Заявка на европейский патент, по которой была оплачена такса за валидацию, и валидированный европейский патент имеют то же действие, что и заявка на патент и патент в соответствии с Законом № 50/2008 об охране изобретений.

- (21) **e 2024 0644 (13) A1**  
 (51) **Int.Cl.:** *A45F 5/00* (2006.01.01)  
*A24F 15/01* (2020.01.01)  
 (96) 21810525.2, 2021.09.03  
 (87) WO 2023/020643, 2023.02.23  
 (31) 202021104459U  
 (32) 2021.08.20  
 (33) DE  
 (71)(72) SCHULZE-SEEGER Holger, DE  
 (54) **Structură de susținere pentru corpurile de țigări cu mai multe secțiuni**  
**Support structure for multi-part cigarette housings**  
**Опорная конструкция для многосекционных корпусов сигарет**
- 
- (21) **e 2024 0645 (13) A1**  
 (51) **Int.Cl.:** *C09D 11/037* (2014.01.01)  
*C09B 57/00* (2006.01.01)  
*C09B 67/20* (2006.01.01)  
 (96) 21954929.2, 2021.08.21  
 (87) WO 2023/026311, 2023.03.02  
 (71) MATSUI SHIKISO CHEMICAL CO., LTD., JP  
 (72) KITAGAWA Yosuke, JP; SHIRAMATSU Yuto, JP; MIZUHARA Tomohiro, JP  
 (54) **Materiale care schimbă culoarea și colorant care schimbă culoarea**  
**Color change materials and color-changing colorant**  
**Материалы, изменяющие цвет, и краситель, изменяющий цвет**
- 
- (21) **e 2024 0646 (13) A1**  
 (51) **Int.Cl.:** *B65D 85/804* (2006.01.01)  
 (96) 22754163.8, 2022.07.19  
 (87) WO 2023/021342, 2023.02.23  
 (31) 202100022040  
 (32) 2021.08.18  
 (33) IT  
 (71) LAMINAZIONE SOTTILE S.P.A., IT  
 (72) MOSCHINI Massimo, IT  
 (54) **Capsulă din aluminiu pentru prepararea unei băuturi cu sistem de etanșare îmbunătățit**
- 
- (21) **e 2024 0647 (13) A1**  
 (51) **Int.Cl.:** *C07D 487/04* (2006.01.01)  
*A61K 31/519* (2006.01.01)  
*A61P 35/00* (2006.01.01)  
*A61P 35/02* (2006.01.01)  
*A61P 37/00* (2006.01.01)  
*A61P 37/02* (2006.01.01)  
*A61P 37/06* (2006.01.01)  
 (96) 22764942.3, 2022.08.10  
 (87) WO 2023/022912, 2023.02.23  
 (31) 202163235662P; 202163279053P;  
 202263310076P  
 (32) 2021.08.20; 2021.11.12; 2022.02.14  
 (33) US; US; US  
 (71) BIOMEA FUSION, INC., US  
 (72) HE Hongyan, CN; JAING Siyi, CN; SOMANATH Priyanka, US; LU Daniel, US; KINOSHITA Taisei, US; LAW Brian, US; BUTLER Thomas, US; PALMER James T., AU; WONG Angelina Sau Man, US; LIN Nan-Horng, US; TAN Heow, US  
 (54) **Formă cristalină a N-[4-[4-(4-morfolinil)-7H-pirololo[2,3-d]pirimidin-6-il]fenil]-4-[[3(R)-[(1-oxo)-2-propen-1-il]amino]-1-piperidinil]metil]-2-piridincarboxamidei, un inhibitor ireversibil al meninei-MLL pentru tratamentul cancerului**  
**Crystalline form of N-[4-[4-(4-morpholinyl)-7H-pyrrolo[2,3-d]pyrimidin-6-yl]phenyl]-4-[[3(R)-[(1-oxo -2-propen-1-yl)amino]-1-piperidinyl]methyl]-2-pyridinecarboxamide, an irreversible menin-MLL inhibitor for the treatment of cancer**  
**Кристаллическая форма N-[4-[4-(4-морфолинил)-7H-пирроло[2,3-d]пиримидин-6-ил]фенил]-4-[[3(R)-[(1-оксо-2-пропен-1-ил)амино]-1-пиперидинил]метил]-2-пиридинкарбоксамиды, необратимого ингибитора менина-MLL для лечения рака**
- 
- (21) **e 2024 0648 (13) A1**  
 (51) **Int.Cl.:** *A61K 39/12* (2006.01.01)  
*A61P 31/20* (2006.01.01)  
 (96) 22765336.7, 2022.08.17  
 (87) WO 2023/023152, 2023.02.23

- (31) 202163235014P  
 (32) 2021.08.19  
 (33) US  
 (71) MERCK SHARP & DOHME LLC, US  
 (72) BETT Andrew, US; RAHEEM Izzat, US; SKUDLAREK Jason W., US; STRABLE Erica L., US  
 (54) **Nanoparticulă lipidică termostabilă și procedee de utilizare a acesteia**  
**Thermostable lipid nanoparticle and methods of use thereof**  
**Термостабильная липидная наночастица и способы ее применения**

---

(21) e 2024 0649 (13) A1

- (51) Int.Cl.: C07D 401/12 (2006.01.01)  
 C07D 401/14 (2006.01.01)  
 C07D 403/12 (2006.01.01)  
 C07D 403/14 (2006.01.01)  
 C07D 413/14 (2006.01.01)  
 C07D 417/14 (2006.01.01)  
 C07D 471/04 (2006.01.01)  
 C07D 311/76 (2006.01.01)  
 C07D 405/14 (2006.01.01)  
 A61K 31/501 (2006.01.01)  
 A61P 35/00 (2006.01.01)
- (96) 22769821.4, 2022.08.19  
 (87) WO 2023/027948, 2023.03.02  
 (31) 202163235706P; 202263313560P  
 (32) 2021.08.21; 2022.02.24  
 (33) US; US  
 (71) RELAY THERAPEUTICS, INC., US  
 (72) DIPIETRO Lucian V., US; KURUKULASURIYA Ravi, US; MADEC Amael, US; EVANS Catherine A., US; FRIDRICH Cary Griffin, US; SWETT Rebecca Jane, US; BOEZIO Alessandro, US; TAYLOR Alexander M., US; MCLEAN Thomas H., US; THOMSON Christopher, GB  
 (54) **Inhibitori ai JAK2 și procedee de utilizare a acestora**  
**JAK2 inhibitors and methods of use thereof**  
**Ингибиторы JAK2 и способы их применения**

---

(21) e 2024 0650 (13) A1

- (51) Int.Cl.: A61M 5/315 (2006.01.01)  
 A61M 5/32 (2006.01.01)  
 A61M 5/50 (2006.01.01)  
 A61M 5/20 (2006.01.01)  
 A61M 5/24 (2006.01.01)

- (96) 22772646.0, 2022.08.19  
 (87) WO 2023/023291, 2023.02.23  
 (31) 202163234855P  
 (32) 2021.08.19  
 (33) US  
 (71) ELI LILLY AND COMPANY, US  
 (72) ATTERBURY William Godwin, US; BARTHOLOMEW John Edward, US; DANHOF Scott Nicholas, US; HOLLEY David Arthur, US; MARSHALL Michael Lewis, US; ULRICH Michael Scott, US; ZAMBANINI Joseph Edward, US  
 (54) **Dispozitiv de livrare a agenților terapeutici, care include porțiuni de unică folosință și reutilizabile**  
**Therapeutic agent delivery device including disposable and reusable portions**  
**Устройство для доставки терапевтических агентов, включающее одноразовые и многоразовые части**

---

(21) e 2024 0651 (13) A1

- (51) Int.Cl.: C07D 213/26 (2006.01.01)  
 C07D 213/30 (2006.01.01)  
 C07D 213/63 (2006.01.01)  
 C07D 237/14 (2006.01.01)  
 C07D 237/16 (2006.01.01)  
 C07D 237/22 (2006.01.01)  
 C07D 237/24 (2006.01.01)  
 C07D 261/12 (2006.01.01)  
 C07D 401/04 (2006.01.01)  
 C07D 403/04 (2006.01.01)  
 C07D 405/04 (2006.01.01)  
 C07D 417/04 (2006.01.01)  
 A01N 43/653 (2006.01.01)  
 A01N 43/40 (2006.01.01)
- (96) 22777381.9, 2022.08.18  
 (87) WO 2023/023242, 2023.02.23  
 (31) 202163234447P  
 (32) 2021.08.18  
 (33) US  
 (71) FMC CORPORATION, US  
 (72) HIE Liana, US; LONG Jeffrey Keith, US; AKWABOAH Daniel, US; REDDY Ravisekhara P., US; SHARPE Paula Louise, US; STEVENSON Thomas Martin, US; WHITE Alexander Robert, US  
 (54) **Heterocicluri substituie fungicide**  
**Fungicidal substituted heterocycles**  
**Фунгицидные замещенные гетероциклы**

- (21) **e 2024 0652 (13) A1**  
 (51) **Int.Cl.:** **A61K 51/04** (2006.01.01)  
 (96) 22777501.2, 2022.08.18  
 (87) WO 2023/023593, 2023.02.23  
 (31) 202163235407P  
 (32) 2021.08.20  
 (33) US  
 (71) NEUROCRINE BIOSCIENCES, INC., US  
 (72) TERRY-LORENZO Ryan, US; HAUBENBERGER Dietrich, US; GIRI Nagdeep, US  
 (54) **Metode de screening al inhibitorilor VMAT2**  
**Methods of screening for VMAT2 inhibitors**  
**Методы скрининга ингибиторов VMAT2**
- 

- (21) **e 2024 0653 (13) A1**  
 (51) **Int.Cl.:** **C07K 5/062** (2006.01.01)  
**C07K 5/072** (2006.01.01)  
**C07K 5/078** (2006.01.01)  
**A61P 31/12** (2006.01.01)  
**A61P 31/14** (2006.01.01)  
**A61K 31/403** (2006.01.01)  
**A61K 31/438** (2006.01.01)  
**A61K 31/45** (2006.01.01)  
**A61K 31/4523** (2006.01.01)  
**A61K 31/497** (2006.01.01)  
 (96) 22797579.4, 2022.08.18  
 (87) WO 2023/023631, 2023.02.23  
 (31) 202163234413P; 202163245996P;  
 202263334333P; 202263392846P  
 (32) 2021.08.18; 2021.09.20; 2022.04.25;  
 2022.07.27  
 (33) US; US; US; US  
 (71) PARDES BIOSCIENCES, INC., US  
 (72) BUZARD Daniel J., US; KEUNG Walter, US;  
 KUMAR Dange Vijay, US; VERNER Erik, US;  
 ARNOLD Lee D., US  
 (54) **Inhibitori ai proteazelor cisteinice și proce-**  
**dee de utilizare a acestora**  
**Inhibitors of cysteine proteases and**  
**methods of use thereof**  
**Ингибиторы цистеиновых протеаз и спо-**  
**собы их применения**
- 

- (21) **e 2024 0654 (13) A1**  
 (51) **Int.Cl.:** **G01N 27/26** (2006.01.01)  
 (96) 22857746.6, 2022.08.15  
 (87) WO 2023/020434, 2023.02.23  
 (31) 202110941071

- (32) 2021.08.17  
 (33) CN  
 (71) LANSION BIOTECHNOLOGY CO., LTD., CN  
 (72) XU Xingshang, CN; CHEN Jeffery, CN; WANG Long, CN  
 (54) **Metodă de detectare electrochimică pe baza**  
**unui electrod serigrafiat**  
**Electrochemical detection method based on**  
**screen-printed electrode**  
**Электрохимический метод обнаружения**  
**на основе электрода с трафаретной пе-**  
**чатью**
- 

- (21) **e 2024 0655 (13) A1**  
 (51) **Int.Cl.:** **A61K 31/5377** (2006.01.01)  
**A61K 35/17** (2015.01.01)  
**A61P 35/00** (2006.01.01)  
**A61P 43/00** (2006.01.01)  
 (96) 22858550.1, 2022.08.19  
 (87) WO 2023/022235, 2023.02.23  
 (31) 2021135138  
 (32) 2021.08.20  
 (33) JP  
 (71) OTSUKA PHARMACEUTICAL CO., LTD., JP  
 (72) SONE Masayuki, JP; MATSUYAMA Hironori,  
 JP; TAZURU Keisuke, JP; KOGUE Yosuke, JP;  
 AKAMINE Hiroki, JP; SUDO Toshiki, JP  
 (54) **Medicament combinat**  
**Combination drug**  
**Комбинированный препарат**
- 

- (21) **e 2024 0656 (13) A1**  
 (51) **Int.Cl.:** **C08J 3/18** (2006.01.01)  
**C08L 27/06** (2006.01.01)  
**C08K 5/04** (2006.01.01)  
 (96) 22859196.2, 2022.08.19  
 (87) WO 2023/023296, 2023.02.23  
 (31) 202163235420P  
 (32) 2021.08.20  
 (33) US  
 (71) CHOMARAT NORTH AMERICA, US  
 (72) HART George A., US; GRINDLE Ronny, US  
 (54) **Compoziții de plastizol de origine biologică**  
**Bio-based plastisol compositions**  
**Пластизольные композиции биологиче-**  
**ского происхождения**
-

- (21) **e 2024 0657 (13) A1**  
 (51) **Int.Cl.:** **C07K 16/28** (2006.01.01)  
**A61P 13/12** (2006.01.01)  
**C07K 16/22** (2006.01.01)  
 (96) 22859291.1, 2022.08.12  
 (87) WO 2023/023465, 2023.02.23  
 (31) 202163233343P; 202263322273P  
 (32) 2021.08.16; 2022.03.22  
 (33) US; US  
 (71) JANSSEN BIOTECH, INC., US  
 (72) BREYER Matthew D., US; GONZALEZ VILLALOBOS Romer A., US; LI Jingjun, US; RUTKOSKI Thomas J., US; SWANSON Ronald V., US; ZHENG Gang, US; ZHENG Songmao, US; ZHENG Xirong, US  
 (54) **Anticorpi anti-VEGFR1 și utilizările acestora**  
**Anti-VEGFR1 antibodies and their uses**  
**Антитела к VEGFR1 и их применения**
- 
- (21) **e 2024 0658 (13) A1**  
 (51) **Int.Cl.:** **A61K 31/33** (2006.01.01)  
**A61K 31/435** (2006.01.01)  
**C07D 295/26** (2006.01.01)  
**A61K 31/44** (2006.01.01)  
 (96) 22859333.1, 2022.08.17  
 (87) WO 2023/023532, 2023.02.23  
 (31) 202163234271P; 202263354906P  
 (32) 2021.08.18; 2022.06.23  
 (33) US; US  
 (71) CHEMOCENTRYX, INC., US  
 (72) ZHANG Penglie, US; MARSHALL Daniel R., US; ROTH Howard S., US; HARLAND Aubrie, US; YANG Ju, US; LANGE Christopher W., US; LUI Rebecca M., US; KRASINSKI Antoni, US  
 (54) **Arilsulfonil(hidroxi)piperidine în calitate de inhibitori ai CCR6**  
**Aryl sulfonyl (hydroxy) piperidines as CCR6 inhibitors**  
**Арилсульфонил(гидрокси)пиперидины в качестве ингибиторов CCR6**
- 
- (21) **e 2024 0659 (13) A1**  
 (51) **Int.Cl.:** **F04D 17/16** (2006.01.01)  
 (96) 22860798.2, 2022.04.27  
 (87) WO 2023/026297, 2023.03.02  
 (31) 202141045372  
 (32) 2021.10.06
- (33) IN  
 (71)(72) ARUMUGAM N., IN; NANDAKUMAR R., IN; THIRUNAVUKKARASU T., IN  
 (54) **Ventilator de tavan cu flux mixt asistat prin inductor**  
**Inducer aided mixed-flow ceiling fan**  
**Потолочный вентилятор смешанного потока с индуктором**
- 
- (21) **e 2024 0660 (13) A1**  
 (51) **Int.Cl.:** **C12N 15/86** (2006.01.01)  
**C12N 15/113** (2010.01.01)  
**C12N 15/09** (2006.01.01)  
 (96) 23167357.5, 2018.03.16  
 (97) 4245852, 2023.09.20  
 (31) 201762473148P  
 (32) 2017.03.17  
 (33) US  
 (71) RESEARCH INSTITUTE AT NATIONWIDE CHILDREN'S HOSPITAL, US  
 (72) RODINO-KLAPAC Louise, US; MENDELL Jerry r., US  
 (54) **Livrarea prin vector viral adenoasociat a microdistrofinei specifice mușchilor pentru tratamentul distrofiei musculare**  
**Adeno-associated virus vector delivery of muscle specific micro-dystrophin to treat muscular dystrophy**  
**Доставка мышечно-специфического микродистрофина с помощью аденоассоциированного вирусного вектора для лечения мышечной дистрофии**
- 
- (21) **e 2024 0661 (13) A1**  
 (51) **Int.Cl.:** **A61K 9/20** (2006.01.01)  
**A61K 31/505** (2006.01.01)  
**A61K 9/00** (2006.01.01)  
 (96) 23169649.3, 2017.10.23  
 (97) 4248947, 2023.09.27  
 (31) 201621036404  
 (32) 2016.10.24  
 (33) IN  
 (71) JANSSEN SCIENCES IRELAND UNLIMITED COMPANY, IE  
 (72) PATANKAR Harshad, US; GOYVAERTS Nicolaas Martha Felix, BE; RANGA RAJAN Gopal Rajan, BE

(54) **Compoziții dispersabile**  
**Dispersible compositions**  
**Дисперсные композиции**

(21) **e 2024 0662 (13) A1**

(51) **Int.Cl.:** **A61K 9/00** (2006.01.01)  
**A61K 9/08** (2006.01.01)  
**A61K 47/18** (2017.01.01)  
**A61P 15/08** (2006.01.01)  
**A61K 38/24** (2006.01.01)  
**A61K 47/20** (2006.01.01)

(96) 23194814.2, 2017.02.24

(97) 4257149, 2023.10.11

(31) 201603280

(32) 2016.02.24

(33) GB

(71) FERRING B.V., NL

(72) SJÖGREN Helen Ulrika, SE; HØJER-PEDERSEN Charlotte, DK

(54) **Formulare lichidă stabilă de gonadotropină**  
**Stable liquid gonadotropin formulation**  
**Стабильная жидкая композиция гонадотропина**

(21) **e 2024 0663 (13) A1**

(51) **Int.Cl.:** **F23G 5/10** (2006.01.01)

(96) 22174936.9, 2022.05.23

(97) 4283193, 2023.11.29

(71)(72) PISANELLO Marco, IT

(54) **Sistem de tratare termică a deșeurilor solide municipale**  
**System for the thermal treatment of municipal solid waste**  
**Система термической обработки твердых городских отходов**

(21) **e 2024 0664 (13) A1**

(51) **Int.Cl.:** **F02B 51/04** (2006.01.01)  
**F02M 27/04** (2006.01.01)  
**F02M 27/00** (2006.01.01)

(96) 22382597.7, 2022.06.24

(97) 4296488, 2023.12.27

(71) CAMINO MARTÍNEZ OSCAR, ES; SEGUNDO RODRÍGUEZ MANUEL, NL

(72) CAMINO MARTÍNEZ OSCAR, ES

(54) **Procedeu de optimizare a arderii într-un motor cu ardere internă**  
**Combustion optimization method in an internal combustion engine**  
**Способ оптимизации сгорания в двигателе внутреннего сгорания**

(21) **e 2024 0665 (13) A1**

(51) **Int.Cl.:** **F16B 21/16** (2006.01.01)  
**B66C 1/10** (2006.01.01)  
**B66C 1/06** (2006.01.01)  
**F16F 7/00** (2006.01.01)  
**F16D 1/116** (2006.01.01)  
**F16B 2/12** (2006.01.01)  
**F16B 1/00** (2006.01.01)

(96) 22764470.5, 2022.08.23

(87) WO 2023/026176, 2023.03.02

(31) 202100022445

(32) 2021.08.27

(33) IT

(71) FEDA S.R.L., IT

(72) CICCIOLO Valerio, IT; CORDERO MARQUEZ Francisco Manuel, IT

(54) **Sistem de conectare mecanică**  
**Mechanical connection system**  
**Система механического соединения**

(21) **e 2024 0666 (13) A1**

(51) **Int.Cl.:** **A61K 9/127** (2006.01.01)  
**A61K 47/14** (2017.01.01)  
**A61K 9/51** (2006.01.01)

(96) 22765189.0, 2022.07.29

(87) WO 2023/026067, 2023.03.02

(31) 20210100567; 20220100481; 20220100584

(32) 2021.08.23; 2022.06.08; 2022.07.21

(33) GR; GR; GR

(71) UNI-PHARMA KLEON TSETIS PHARMACEUTICAL LABORATORIES S.A., GR

(72) DEMETZOS Constantinos, GR; PISPAS Asterios, GR; CHOUNTOULESI Maria, GR

(54) **Nanosisteme cristaline lichide liotrope cu macromolecule bioactive încapsulate**  
**Liotropic liquid crystalline nanosystems with encapsulated bioactive macromolecules**  
**Лиотропные жидкокристаллические наносистемы с инкапсулированными биоактивными макромолекулами**

- (21) **e 2024 0667** (13) **A1**  
 (51) **Int.Cl.:** **C07K 14/755** (2006.01.01)  
**A61P 7/04** (2006.01.01)  
**C12N 15/85** (2006.01.01)  
**A61K 48/00** (2006.01.01)  
 (96) 22769059.1, 2022.08.22  
 (87) WO 2023/028456, 2023.03.02  
 (31) 202163236225P  
 (32) 2021.08.23  
 (33) US  
 (71) BIOVERATIV THERAPEUTICS INC., US  
 (72) MAGHODIA Ajay, US; LIU Tongyao, US;  
 ZAKAS Philip, US  
 (54) **Gene optimizate ale factorului VIII**  
**Optimized factor VIII genes**  
**Оптимизированные гены фактора VIII**

- (21) **e 2024 0668** (13) **A1**  
 (51) **Int.Cl.:** **C07J 9/00** (2006.01.01)  
**C07J 17/00** (2006.01.01)  
**C07J 41/00** (2006.01.01)  
**C07J 53/00** (2006.01.01)  
**C07J 63/00** (2006.01.01)  
**A61P 25/00** (2006.01.01)  
**A61K 31/575** (2006.01.01)  
 (96) 22777398.3, 2022.08.25  
 (87) WO 2023/028278, 2023.03.02  
 (31) 202163237126P; 202163237127P;  
 202163237128P; 202163237129P;  
 202163237130P; 202163240699P;  
 202163240700P; 202163240701P  
 (32) 2021.08.25; 2021.08.25; 2021.08.25;  
 2021.08.25; 2021.08.25; 2021.09.03;  
 2021.09.03; 2021.09.03  
 (33) US; US; US; US; US; US; US; US; US  
 (71) SAGE THERAPEUTICS, INC., US  
 (72) BLANCO-PILLADO Maria-Jesus, US  
 (54) **Compuși pozitivi modulatori ai NMDA și**  
**procedee de utilizare a acestora**  
**Positive NMDA-modulating compounds and**  
**methods of use thereof**  
**Положительные NMDA-модулирующие**  
**соединения и способы их применения**

- (21) **e 2024 0669** (13) **A1**  
 (51) **Int.Cl.:** **G01N 33/68** (2006.01.01)  
**A61K 47/64** (2017.01.01)  
 (96) 22777400.7, 2022.08.26  
 (87) WO 2023/028306, 2023.03.02

- (31) 202163237614P  
 (32) 2021.08.27  
 (33) US  
 (71) REGENERON PHARMACEUTICALS, INC., US  
 (72) LIU Gaoyuan, US; ZHENG Xiaojing, US; LI  
 Ning, US  
 (54) **Sondă și procedeu de identificare a impuri-**  
**țărilor proteice ale celulelor gazdă**  
**Probe and method for identifying host cell**  
**protein impurities**  
**Зонд и способ выявления белковых**  
**примесей клеток-хозяев**

- (21) **e 2024 0670** (13) **A1**  
 (51) **Int.Cl.:** **C12N 15/86** (2006.01.01)  
**C07K 14/005** (2006.01.01)  
 (96) 22777502.0, 2022.08.19  
 (87) WO 2023/028440, 2023.03.02  
 (31) PCT/US2021/0472; 202263310038P  
 (32) 2021.08.23; 2022.02.14  
 (33) WO; US  
 (71) BIOVERATIV THERAPEUTICS INC., US  
 (72) LIU Tongyao, US; MAGHODIA Ajay, US;  
 ZAKAS Philip, US  
 (54) **Sistem de exprimare a baculovirusului**  
**Baculovirus expression system**  
**Система экспрессии бакуловируса**

- (21) **e 2024 0671** (13) **A1**  
 (51) **Int.Cl.:** **C07K 14/755** (2006.01.01)  
**C12N 9/64** (2006.01.01)  
**C12N 15/86** (2006.01.01)  
**C07K 14/75** (2006.01.01)  
 (96) 22786219.0, 2022.08.19  
 (87) WO 2023/028441, 2023.03.02  
 (31) PCT/US2021/0472; 202263310042P  
 (32) 2021.08.23; 2022.02.14  
 (33) WO; US  
 (71) BIOVERATIV THERAPEUTICS INC., US  
 (72) MAGHODIA Ajay, US; ZAKAS Philip, US  
 (54) **Secvențe ITR modificate și procedee de**  
**utilizare**  
**Engineered ITR sequences and methods of**  
**use**  
**Модифицированные последовательности**  
**ITR и способы применения**

- (21) e 2024 0672 (13) A1  
 (51) Int.Cl.: C07D 495/20 (2006.01.01)  
 C07D 401/04 (2006.01.01)  
 C07D 333/38 (2006.01.01)  
 (96) 22786574.8, 2022.08.25  
 (87) WO 2023/028237, 2023.03.02  
 (31) 202163237248P; 202263306831P;  
 202263315936P  
 (32) 2021.08.26; 2022.02.04; 2022.03.02  
 (33) US; US; US  
 (71) VERTEX PHARMACEUTICALS INCORPORATED, US  
 (72) DANIEL Kevin Brett, US; FERRIS Lori Ann, US; GAGNON Kevin James, US; JUDELSON Michael David, US; LAI Mei-Hsiu, US; MAGUIRE Courtney K., US; MEDEK Ales, US; PERESYPKIN Andrey, US; ROSE Peter Jamison, US; SHI Yi, US; TSAY Charlene, US; LAWS Stephen W., US; TEESDALE Justin, US
- (54) **Forme solide ale inhibitorilor APOL1 spirotricitici și procedee de utilizare a acestora**  
**Solid forms of spirotricyclic APOL1 inhibitors and methods of using same**  
**Твердые формы спиротрициклических ингибиторов APOL1 и способы их применения**
- 
- (21) e 2024 0673 (13) A1  
 (51) Int.Cl.: A61K 39/00 (2006.01.01)  
 A61P 35/00 (2006.01.01)  
 C07K 14/725 (2006.01.01)  
 C12N 15/90 (2006.01.01)  
 C12N 15/113 (2010.01.01)  
 (96) 22789791.5, 2022.08.23  
 (87) WO 2023/028471, 2023.03.02  
 (31) 202163236398P  
 (32) 2021.08.24  
 (33) US  
 (71) INTELLIA THERAPEUTICS, INC., US  
 (72) COOK Danielle Ryan, US  
 (54) **Compoziții de proteină de moarte celulară programată 1 (PD1) și metode de terapie celulară**  
**Programmed cell death protein 1 (PD1) compositions and methods for cell-based therapy**  
**Композиции белка программируемой клеточной гибели 1 (PD1) и методы клеточной терапии**
- 
- (21) e 2024 0674 (13) A1  
 (51) Int.Cl.: C07K 14/755 (2006.01.01)  
 C12N 15/86 (2006.01.01)  
 (96) 22793615.0, 2022.08.22  
 (87) WO 2023/028455, 2023.03.02  
 (31) 202163236215P  
 (32) 2021.08.23  
 (33) US  
 (71) BIOVERATIV THERAPEUTICS INC., US  
 (72) MAGHODIA Ajay, US; MUELLER Christian, US; LIU Tongyao, US  
 (54) **Producere de ADN cu capăt închis cu secvențe repetate terminale inversate**  
**Closed-end DNA production with inverted terminal repeat sequences**  
**Производство ДНК с закрытым концом с инвертированными концевыми повторяющимися последовательностями**
- 
- (21) e 2024 0675 (13) A1  
 (51) Int.Cl.: A61P 3/04 (2006.01.01)  
 C07K 16/28 (2006.01.01)  
 A61K 31/4985 (2006.01.01)  
 A61K 39/395 (2006.01.01)  
 (96) 22797198.3, 2022.08.26  
 (87) WO 2023/028606, 2023.03.02  
 (31) 202163238068P; 202263301012P;  
 202263333351P  
 (32) 2021.08.27; 2022.01.19; 2022.04.21  
 (33) US; US; US  
 (71) VERSANIS BIO, INC., US  
 (72) KLICKSTEIN Lloyd Berl, US; MACHACEK Matthias, US  
 (54) **Terapii combinate**  
**Combination therapies**  
**Комбинированные терапии**
- 
- (21) e 2024 0676 (13) A1  
 (51) Int.Cl.: C07K 16/28 (2006.01.01)  
 A61P 35/00 (2006.01.01)  
 A61K 39/395 (2006.01.01)  
 (96) 22860756.0, 2022.08.25  
 (87) WO 2023/026235, 2023.03.02  
 (31) 202163237663P  
 (32) 2021.08.27  
 (33) US  
 (71) JANSSEN BIOTECH, INC., US



- (72) GOLDBERG Shalom, US; KLEIN Donna, US; KOHLI Neeraj, US; MCDEVITT Theresa, US; ORCUTT Steven J., US
- (54) **Anticorpi anti-PSMA și utilizările acestora**  
**Anti-PSMA antibodies and uses thereof**  
**Антитела против PSMA и их применения**

**AAV particles comprising a liver-tropic capsid protein and alpha-galactosidase and their use to treat Fabry disease**

**Частицы ААВ, содержащие тропный к печени капсидный белок и альфа-галактозидазу, и их применение для лечения болезни Фабри**

- (21) **e 2024 0677 (13) A1**
- (51) **Int.Cl.:** **C07K 16/32** (2006.01.01)  
**C07K 16/28** (2006.01.01)  
**A61K 39/395** (2006.01.01)  
**A61P 35/00** (2006.01.01)
- (96) 22862264.3, 2022.08.25
- (87) WO 2023/028543, 2023.03.02
- (31) 202163237104P
- (32) 2021.08.25
- (33) US
- (71) DENALI THERAPEUTICS INC., US
- (72) BANDYOPADHYAY Abira, US; CLEMENS Allisa Jayne, US; KIM Do Jin, US; PIZZO Michelle E., US; SHAN Lu, US; THÉOLIS JR. Richard, US; TONG Raymond Ka Hang, US
- (54) **Anticorpi anti-HER2 și procedee de utilizare a acestora**  
**Anti-HER2 antibodies and methods of use thereof**  
**Антитела к HER2 и способы их применения**

- (21) **e 2024 0679 (13) A1**
- (51) **Int.Cl.:** **C12N 15/864** (2006.01.01)  
**C12N 9/24** (2006.01.01)  
**C07K 14/015** (2006.01.01)  
**C12N 7/04** (2006.01.01)
- (96) 22862281.7, 2022.08.25
- (87) WO 2023/028567, 2023.03.02
- (31) 202163237125P
- (32) 2021.08.25
- (33) US
- (71) CANBRIDGE PHARMACEUTICALS, INC., US; LOGICBIO THERAPEUTICS, INC., US
- (72) ZHU Yunxiang, US; PECHAN Peter, US; BANGA Anannya, US
- (54) **Particule de AAV care conțin o proteină capsidică hepatotropică și o alfa-galactozidază acidă și utilizarea acestora pentru tratarea bolii Pompe**  
**AAV particles comprising liver-tropic capsid protein and acid alpha-glucosidase and use to treat Pompe disease**  
**Частицы ААВ, содержащие тропный к печени капсидный белок и кислую альфа-галактозидазу, и их применение для лечения болезни Помпе**

- (21) **e 2024 0678 (13) A1**
- (51) **Int.Cl.:** **C12N 15/86** (2006.01.01)  
**A61K 48/00** (2006.01.01)
- (96) 22862280.9, 2022.08.25
- (87) WO 2023/028566, 2023.03.02
- (31) 202163237122P
- (32) 2021.08.25
- (33) US
- (71) CANBRIDGE PHARMACEUTICALS, INC., US; LOGICBIO THERAPEUTICS, INC., US
- (72) ZHU Yunxiang, US; PECHAN Peter, US; BANGA Anannya, US; GORDO VILLOSLADA Susana, US
- (54) **Particule de AAV care conțin o proteină capsidică hepatotropică și o alfa-galactozidază și utilizarea acestora pentru tratarea bolii Fabry**

- (21) **e 2024 0680 (13) A1**
- (51) **Int.Cl.:** **A61K 38/39** (2006.01.01)  
**A61P 11/00** (2006.01.01)  
**A61P 35/00** (2006.01.01)
- (96) 22868258.9, 2022.09.07
- (87) WO 2023/039399, 2023.03.16
- (31) 202163241274P
- (32) 2021.09.07
- (33) US
- (71) MUSC FOUNDATION FOR RESEARCH DEVELOPMENT, US
- (72) FEGHALI-BOSTWICK Carol, US

(54) **Peptide de endostatină pentru tratamentul tumorilor, fibrozei și leziunilor pulmonare acute**  
**Endostatin peptides for the treatment of tumors, fibrosis and acute lung injury**  
**Пептиды эндостатина для лечения опухолей, фиброза и острого повреждения легких**

(21) **e 2024 0681 (13) A1**

(51) **Int.Cl.:** *H01L 31/18* (2006.01.01)  
*H01L 21/228* (2006.01.01)  
*H01L 21/316* (2006.01.01)

(96) 22928443.5, 2022.12.23

(87) WO 2023/160200, 2023.08.31

(31) 202210189426

(32) 2022.02.28

(33) CN

(71) ANHUI HUASUN ENERGY CO., LTD., CN

(72) ZHANG Liang, CN; ZHANG Jing, CN; ZHOU Xiwei, CN; ZHOU Su, CN; GONG Daoren, CN; XU Xiaohua, CN

(54) **Procedeu de prelucrare a stratului de substrat semiconductor și procedeu de fabricare a celulei solare**

**Method for treating semiconductor substrate layer and method for preparing solar cell**

**Способ обработки слоя полупроводниковой подложки и способ изготовления солнечного элемента**

(21) **e 2024 0682 (13) A1**

(51) **Int.Cl.:** *H01L 31/0236* (2006.01.01)  
*H01L 31/0224* (2006.01.01)  
*H01L 31/18* (2006.01.01)

(96) 22958961.9, 2022.12.23

(87) WO 2024/092989, 2024.05.10

(31) 202211378975

(32) 2022.11.04

(33) CN

(71) ANHUI HUASUN ENERGY CO., LTD., CN

(72) ZHOU Xiwei, CN; ZHANG Liang, CN; ZHANG Jing, CN; ZHAO Ze, CN

(54) **Substrat semiconductor și procedeu de prelucrare a acestuia, și celulă solară și procedeu de fabricare a acesteia**

**Semiconductor substrate and processing method therefor, and solar cell and preparation method therefor**

**Полупроводниковая подложка и способ ее обработки, и солнечный элемент и способ его изготовления**

(21) **e 2024 0683 (13) A1**

(51) **Int.Cl.:** *B01D 27/00* (2006.01.01)

(96) 23165402.1, 2023.03.30

(97) 4393563, 2024.07.03

(31) 111150842

(32) 2022.12.30

(33) TW

(71) CAWARE FILTERING CORPORATION, TW

(72) MA Wu-Yang, TW; CHANG Min-Hua, TW

(54) **Suport de filtru**

**Filter holder**

**Держатель фильтра**

(21) **e 2024 0684 (13) A1**

(51) **Int.Cl.:** *C07K 16/24* (2006.01.01)  
*C12N 15/13* (2006.01.01)  
*A61K 39/395* (2006.01.01)  
*A61P 11/06* (2006.01.01)  
*A61P 11/00* (2006.01.01)  
*A61P 27/02* (2006.01.01)  
*A61P 17/00* (2006.01.01)  
*A61P 25/00* (2006.01.01)  
*A61P 37/00* (2006.01.01)  
*A61P 19/02* (2006.01.01)  
*A61P 29/00* (2006.01.01)  
*A61P 1/00* (2006.01.01)

(96) 21955808.7, 2021.12.09

(87) WO 2023/029280, 2023.03.09

(31) 202111031678

(32) 2021.09.03

(33) CN

(71) QYUNS THERAPEUTICS CO., LTD., CN

(72) QIU Jiwan, CN; CHEN Wei, CN; KONG Yong, CN; QIAO Huaiyao, CN; WU Yiliang, CN; CHEN Tao, CN; WU Meijuan, CN

(54) **Anticorp monoclonal anti-interleukină-33 umană și utilizarea acestuia**

**Anti-human interleukin-33 monoclonal antibody and use thereof**

**Моноклональное антитело к человеческому интерлейкину-33 и его применение**

- (21) e 2024 0685 (13) A1
- (51) Int.Cl.: C07K 16/24 (2006.01.01)  
C12N 15/13 (2006.01.01)  
A61K 39/395 (2006.01.01)  
A61P 37/08 (2006.01.01)  
A61P 11/06 (2006.01.01)  
A61P 17/00 (2006.01.01)  
A61P 11/02 (2006.01.01)  
A61P 1/00 (2006.01.01)  
A61P 27/14 (2006.01.01)
- (96) 21955809.5, 2021.12.09
- (87) WO 2023/029281, 2023.03.09
- (31) 202111031653
- (32) 2021.09.03
- (33) CN
- (71) QYUNS THERAPEUTICS CO., LTD., CN
- (72) QIU Jiwan, CN; KONG Yong, CN; CHEN Wei, CN; QIAO Huaiyao, CN; WU Yiliang, CN; CHEN Tao, CN; WU Meijuan, CN
- (54) **Anticorp monoclonal anti-TSLP uman și utilizarea acestuia**  
**Anti-human TSLP monoclonal antibody and use thereof**  
**Моноклональное антитело к человеческому TSLP и его применение**
- 
- (21) e 2024 0686 (13) A1
- (51) Int.Cl.: A61K 31/519 (2006.01.01)  
A61K 9/00 (2006.01.01)  
A61K 9/10 (2006.01.01)  
A61K 47/10 (2017.01.01)  
A61K 47/26 (2006.01.01)  
A61K 47/12 (2006.01.01)  
A61M 5/178 (2006.01.01)  
A61P 25/18 (2006.01.01)
- (96) 22769099.7, 2022.08.15
- (87) WO 2023/030870, 2023.03.09
- (31) 202163238772P
- (32) 2021.08.30
- (33) US
- (71) JANSSEN PHARMACEUTICA NV, BE
- (72) GOPAL Srihari, US
- (54) **Regimuri de dozare asociate cu formulări injectabile de paliperidonă cu acțiune prelungită**  
**Dosing regimens associated with extended release paliperidone injectable formulations**  
**Режимы дозирования, ассоциированные с инъекционными составами палиперидона пролонгированного действия**
- 
- (21) e 2024 0687 (13) A1
- (51) Int.Cl.: A01H 1/04 (2006.01.01)  
A01H 1/00 (2006.01.01)  
A01H 5/06 (2018.01.01)  
A01H 6/02 (2018.01.01)
- (96) 22772453.1, 2022.08.29
- (87) WO 2023/031117, 2023.03.09
- (31) 21779721
- (32) 2021.09.02
- (33) NZ
- (71) BAYER AKTIENGESELLSCHAFT, DE; KWS SAAT SE & CO. KGAA, DE
- (72) STREITNER Corinna, DE; CZARNECKI Olaf, DE; GERTZ Maik, DE; VILPERTE Vinicius, DE; WESTBERG Erik, DE; AIGNER Harald, DE; LEIN Jens Christoph, DE
- (54) **Creșterea performanței la plantele *Beta vulgaris* tolerante la erbicidele inhibitoare de ALS prin combinarea celor mai potrivite subunități mari și mici ALS**  
**Performance gain in ALS inhibitor herbicide tolerant *Beta vulgaris* plants by combination of best fitting ALS large and small subunits**  
**Увеличение производительности растений *Beta vulgaris*, толерантных к гербицидам-ингибиторам ALS, путем комбинирования наиболее подходящих больших и малых субъединиц ALS**
- 
- (21) e 2024 0688 (13) A1
- (51) Int.Cl.: A01H 1/04 (2006.01.01)  
A01H 1/00 (2006.01.01)  
A01H 5/06 (2018.01.01)  
A01H 6/02 (2018.01.01)  
C12Q 1/6895 (2018.01.01)
- (96) 22772810.2, 2022.08.29
- (87) WO 2023/031112, 2023.03.09
- (31) 21779716
- (32) 2021.09.02
- (33) NZ
- (71) BAYER AKTIENGESELLSCHAFT, DE; KWS SAAT SE & CO. KGAA, DE
- (72) GERTZ Maik, DE; MESSERSCHMIDT Martin, DE; TÖRJÉK Ottó, DE
- (54) **Hibridi de *Beta vulgaris* toleranți la erbicidele inhibitoare de ALS cu heteroză crescută**  
**ALS-inhibitor herbicide tolerant *Beta vulgaris* hybrids with increased heterosis**  
**Гибриды *Beta vulgaris*, толерантные к гербицидам-ингибиторам ALS, с повышенным гетерозисом**

- (21) **e 2024 0689 (13) A1**  
 (51) **Int.Cl.:** **A61K 39/39** (2006.01.01)  
**A61K 39/015** (2006.01.01)  
**A61K 39/12** (2006.01.01)  
 (96) 22773176.7, 2022.09.02  
 (87) WO 2023/031392, 2023.03.09  
 (31) PCT/EP2021/0743  
 (32) 2021.09.03  
 (33) WO  
 (71) CUREVAC SE, DE  
 (72) BAUMHOF Patrick, DE; NAVARRO Gemma, DE; PALMERSTON MENDES Livia, DE; RÜCKERT Christine, DE; LAZZARO Sandra, DE  
 (54) **Noi nanoparticule lipidice pentru livrarea acizilor nucleici care conțin fosfatidilserină**  
**Novel lipid nanoparticles for delivery of nucleic acids comprising phosphatidylserine**  
**Новые липидные наночастицы для доставки нуклеиновых кислот, содержащие фосфатидилсерин**

- (21) **e 2024 0690 (13) A1**  
 (51) **Int.Cl.:** **A61K 9/51** (2006.01.01)  
**A61K 47/60** (2017.01.01)  
**A61K 47/69** (2017.01.01)  
**A61P 31/04** (2006.01.01)  
**A61P 31/12** (2006.01.01)  
**A61P 35/00** (2006.01.01)  
 (96) 22773178.3, 2022.09.02  
 (87) WO 2023/031394, 2023.03.09  
 (31) PCT/EP2021/0743; PCT/EP2021/0865; PCT/EP2022/0513  
 (32) 2021.09.03; 2021.12.17; 2022.01.21  
 (33) WO; WO; WO  
 (71) CUREVAC SE, DE  
 (72) BAUMHOF Patrick, DE; NAVARRO Gemma, DE; BOLLHORST Tobias, DE; PALMERSTON MENDES Livia, DE; THIELE-SÜSS Carolin, DE  
 (54) **Noi nanoparticule lipidice pentru livrarea acizilor nucleici**  
**Novel lipid nanoparticles for delivery of nucleic acids**  
**Новые липидные наночастицы для доставки нуклеиновых кислот**

- (21) **e 2024 0691 (13) A1**  
 (51) **Int.Cl.:** **C07F 7/00** (2006.01.01)  
**A61P 31/04** (2006.01.01)  
**A61P 31/12** (2006.01.01)  
**C09D 5/00** (2006.01.01)  
**C11D 3/00** (2006.01.01)  
 (96) 22777315.7, 2022.08.31  
 (87) WO 2023/031822, 2023.03.09  
 (31) 202100022595  
 (32) 2021.08.31  
 (33) IT  
 (71) NTC S.R.L., IT  
 (72) MARCELLONI Luciano, IT; ORSATTI Anna, IT  
 (54) **Compus sub formă de particule funcționalizate cu un procent ridicat de metal ionic și utilizarea acestuia în calitate de agent antimicrobian**  
**Compound in the form of particles functionalized with high percentage ionic metal, and its use as an antimicrobial agent**  
**Соединение в форме частиц, функционализированных высоким процентом ионного металла, и его применение в качестве противомикробного средства**

- (21) **e 2024 0692 (13) A1**  
 (51) **Int.Cl.:** **C07D 471/14** (2006.01.01)  
**C07D 519/00** (2006.01.01)  
**A61P 35/00** (2006.01.01)  
**A61K 31/4375** (2006.01.01)  
 (96) 22777802.4, 2022.08.30  
 (87) WO 2023/034290, 2023.03.09  
 (31) 202163239152P; 202263364593P  
 (32) 2021.08.31; 2022.05.12  
 (33) US; US  
 (71) INCYTE CORPORATION, US  
 (72) LI Gencheng, US; YIN Haolin, US; QI Chao, US; WANG Xiaozhao, US; YAO Wenqing, US; HU Bin, US; CARLSEN Peter, US  
 (54) **Compuși de naftiridină în calitate de inhibitori ai KRAS**  
**Naphthyridine compounds as inhibitors of KRAS**  
**Нафтиридиновые соединения в качестве ингибиторов KRAS**

- (21) **e 2024 0693 (13) A1**  
 (51) **Int.Cl.:** *C07D 401/12* (2006.01.01)  
*A61P 31/12* (2006.01.01)  
*A61P 31/14* (2006.01.01)  
*A61K 31/454* (2006.01.01)  
 (96) 22777908.9, 2022.08.31  
 (87) WO 2023/034854, 2023.03.09  
 (31) 202111007881; 202163239020P  
 (32) 2021.08.31; 2021.08.31  
 (33) CN; US  
 (71) PARDES BIOSCIENCES, INC., US  
 (72) ARNOLD Lee D., US; TURNQUIST David J., US; WANG Ruiping, CN; SHI Meiting, CN
- (54) **Inhibitori cristalini ai cistein-proteazelor și procedee de utilizare a acestora**  
**Crystalline inhibitors of cysteine proteases and methods of use thereof**  
**Кристаллические ингибиторы цистеиновых протеаз и способы их применения**
- 
- (21) **e 2024 0694 (13) A1**  
 (51) **Int.Cl.:** *A61M 5/142* (2006.01.01)  
*F04B 43/08* (2006.01.01)  
*A61M 39/08* (2006.01.01)  
 (96) 22778109.3, 2022.08.30  
 (87) WO 2023/034331, 2023.03.09  
 (31) 202163239330P  
 (32) 2021.08.31  
 (33) US  
 (71) CAREFUSION 303, INC., US  
 (72) FEITH Raymond P., US
- (54) **Optimizarea debitului pompei**  
**Pump flow optimization**  
**Оптимизация подачи насоса**
- 
- (21) **e 2024 0695 (13) A1**  
 (51) **Int.Cl.:** *C12N 15/82* (2006.01.01)  
*C12N 9/22* (2006.01.01)  
*A01H 5/00* (2018.01.01)  
 (96) 22782764.9, 2022.09.02  
 (87) WO 2023/031885, 2023.03.09  
 (31) 202163240271P  
 (32) 2021.09.02  
 (33) US  
 (71) SESVANDERHAVE NV, BE; DLF SEEDS, DK
- (72) VAN HOUTTE Hilde Maurice Anne, BE; THAMMANNAGOWDA Shivegowda Shikaranahalli, BE; LOMMEL Murielle Anne Francoise, BE; WILLEMS Glenda, BE; SNELL Per Erik, SE; LENK Ingo Peter, DK; VEECKMAN Elisabeth Rosine Armand, DK
- (54) **Procedee și compoziții pentru creșterea toleranței la erbicidele PPO**  
**Methods and compositions for PPO herbicide tolerance**  
**Способы и композиции для повышения толерантности к гербицидам ППО**
- 
- (21) **e 2024 0696 (13) A1**  
 (51) **Int.Cl.:** *C07K 16/28* (2006.01.01)  
 (96) 22783097.3, 2022.08.31  
 (87) WO 2023/034409, 2023.03.09  
 (31) 202163239630P; 202263388088P  
 (32) 2021.09.01; 2022.07.11  
 (33) US; US  
 (71) BIOGEN MA INC., US  
 (72) DALKILIC-LIDDLE Isin, US; SMITH Benjamin A., US; HANF Karl J. M., US; QIAN Fang, US; PEPINSKY R. Blake, US; CAMERON Thomas O., US
- (54) **Anticorpi anti-receptor al transferinei și utilizările acestora**  
**Anti-transferrin receptor antibodies and uses thereof**  
**Антитела к рецептору трансферрина и их применения**
- 
- (21) **e 2024 0697 (13) A1**  
 (51) **Int.Cl.:** *A61K 47/64* (2017.01.01)  
*C07K 5/02* (2006.01.01)  
 (96) 22792867.8, 2022.09.02  
 (87) WO 2023/031623, 2023.03.09  
 (31) 202163260878P  
 (32) 2021.09.03  
 (33) US  
 (71) BICYCLETX LIMITED, GB  
 (72) WITTY David, GB; LIMB Darren, GB; MIN Byoung Joon, GB; HE Liwen, GB; SANDERS William J., GB; NNANABU Ernest Obinna, GB
- (54) **Sinteza conjugatelor de toxine biciclice și a intermediarilor acestora**

**Synthesis of bicycle toxin conjugates, and intermediates thereof****Синтез бициклических конъюгатов токсинов и их промежуточных продуктов**

- (21) **e 2024 0698 (13) A1**  
 (51) **Int.Cl.:** **A61K 45/06** (2006.01.01)  
**A61K 31/192** (2006.01.01)  
**A61K 31/4406** (2006.01.01)  
**A61P 25/28** (2006.01.01)  
 (96) 22865362.2, 2022.08.29  
 (87) WO 2023/034184, 2023.03.09  
 (31) 202163238928P  
 (32) 2021.08.31  
 (33) US  
 (71) CERESPIR INCORPORATED, US  
 (72) CHAIN Daniel G., US; MUELLER Ronald, US  
 (54) **Co-cristale**  
**Co-crystals**  
**Сокристаллы**

- (21) **e 2024 0699 (13) A1**  
 (51) **Int.Cl.:** **A61M 16/20** (2006.01.01)  
**A62B 9/02** (2006.01.01)  
**A61M 16/04** (2006.01.01)  
**A61M 16/06** (2006.01.01)  
**A62B 7/04** (2006.01.01)  
 (96) 22865634.4, 2022.09.02  
 (87) WO 2023/034611, 2023.03.09  
 (31) 202163240298P  
 (32) 2021.09.02  
 (33) US  
 (71)(72) REDFORD Ryan, US  
 (54) **Sistem de ventilație cu sistem de supape îmbunătățit**  
**Ventilation system with improved valving**  
**Система вентиляции с улучшенной клапанной системой**

- (21) **e 2024 0700 (13) A1**  
 (51) **Int.Cl.:** **A61K 31/713** (2006.01.01)  
**C12P 19/34** (2006.01.01)  
 (96) 22865752.4, 2022.08.31  
 (87) WO 2023/034837, 2023.03.09  
 (31) 202163239271P; 202263341848P  
 (32) 2021.08.31; 2022.05.13

- (33) US; US  
 (71) ALNYLAM PHARMACEUTICALS, INC., US  
 (72) ZUBER Jeffrey, US; MCININCH James D., US; SCHLEGEL Mark K., US; CASTORENO Adam, US; BONDURANT Lucas, US; OZA Dhaval, US  
 (54) **Compoziții de ARNi împotriva efectorului B asemănător DFFA care induce moartea celulară (CIDEB) și procedee de utilizare a acestora**  
**Cell death-inducing DFFA-like effector B (CIDEB) iRNA compositions and methods of use thereof**  
**Композиции иРНК против DFFA-подобного эффектора В, индуцирующего гибель клеток, и способы их применения**

- (21) **e 2024 0701 (13) A1**  
 (51) **Int.Cl.:** **C07K 16/28** (2006.01.01)  
**C07K 14/47** (2006.01.01)  
**A61K 38/00** (2006.01.01)  
**A61P 35/00** (2006.01.01)  
 (96) 23167877.2, 2019.07.31  
 (97) 4249064, 2023.09.27  
 (31) 18186445; 18204548  
 (32) 2018.07.31; 2018.11.06  
 (33) EP; EP  
 (71) PIERIS PHARMACEUTICALS GMBH, DE; LES LABORATOIRES SERVIER, FR  
 (72) PAVLIDOU Marina, DE; PATTARINI Lucia, FR; SCHOLER-DAHIREL Alix, FR; ROTHE Christine, DE; OLWILL Shane, DE; BEL AIBA Rachida, DE; HINNER Marlon, DE; PEPER Janet, DE  
 (54) **Proteină de fuziune nouă specifică pentru CD137 și PD-L1**  
**Novel fusion protein specific for CD137 and PD-L1**  
**Новый слитый белок, специфичный для CD137 и PD-L1**

- (21) **e 2024 0702 (13) A1**  
 (51) **Int.Cl.:** **C07K 14/47** (2006.01.01)  
 (96) 24164808.8, 2016.03.24  
 (97) 4397676, 2024.07.10  
 (31) 201562139189P; 201505305  
 (32) 2015.03.27; 2015.03.27  
 (33) US; GB  
 (71) IMMATICS BIOTECHNOLOGIES GMBH, DE

- (72) MAHR Andrea, DE; STEVERMANN Lea, DE; WEINSCHENK Toni, DE; SCHOOR Oliver, DE; FRITSCHKE Jens, DE; SINGH Harpreet, DE
- (54) **Noi peptide și combinație de peptide pentru utilizare în imunoterapie împotriva difitelor tumori**  
**Novel peptides and combination of peptides for use in immunotherapy against various tumors**  
**Новые пептиды и комбинация пептидов для применения в иммунотерапии против различных опухолей**

- 
- (21) **e 2024 0703 (13) A1**
- (51) **Int.Cl.:** **B62D 24/00** (2006.01.01)  
**B62D 63/02** (2006.01.01)  
**A61G 3/00** (2006.01.01)  
**B60P 1/64** (2006.01.01)  
**B62D 21/09** (2006.01.01)
- (96) 22768925.4, 2022.08.25
- (87) WO 2023/031634, 2023.03.09
- (31) 2100314
- (32) 2021.09.06
- (33) HU
- (71) AMBU-BOX KFT., HU
- (72) LÁSZLÓ Endre Márton, HU
- (54) **Ambulanță**  
**Ambulance**  
**Машина скорой помощи**

- 
- (21) **e 2024 0704 (13) A1**
- (51) **Int.Cl.:** **C07K 16/28** (2006.01.01)  
**A61P 35/00** (2006.01.01)  
**A61K 39/00** (2006.01.01)
- (96) 22773622.0, 2022.09.06
- (87) WO 2023/031473, 2023.03.09
- (31) 21195118; 22173126
- (32) 2021.09.06; 2022.05.12
- (33) EP; EP
- (71) GENMAB A/S, DK
- (72) IOAN Andreea, NL; BEURSKENS Frank, NL; DE JONG Rob, NL; SCHUURMAN Janine, NL; BREIJ Esther C W, NL; ALTINTAS Isil, NL; DE GOEJE Pauline Linda, NL; SATIJN David, NL; BORROS Peter, NL; SAHIN Ugur, DE; GIESEKE Friederikke, DE; MUIK Alexander, DE; SCHÖDEL Kristina, DE
- (54) **Anticorpi capabili să se lege de CD27, variante ale acestora și utilizările acestora**

**Antibodies capable of binding to CD27, variants thereof and uses thereof**  
**Антитела, способные связываться с CD27, их варианты и их применения**

- 
- (21) **e 2024 0705 (13) A1**
- (51) **Int.Cl.:** **A61K 48/00** (2006.01.01)  
**C12N 15/861** (2006.01.01)  
**A61P 27/16** (2006.01.01)
- (96) 22785946.9, 2022.09.09
- (87) WO 2023/036966, 2023.03.16
- (31) 21306245; 202263303743P
- (32) 2021.09.10; 2022.01.27
- (33) EP; US
- (71) INSTITUT PASTEUR, FR; ASSISTANCE PUBLIQUE - HÔPITAUX DE PARIS, FR
- (72) SAFIEDDINE Saaid, FR; PETIT Christine, FR; LECOMTE Marie-José, FR; LAHLOU Ghizlene, FR
- (54) **Sistem de vector VAA8 recombinant dublu care codifică izoforma 5 a otoferlinei și utilizările acestuia**  
**Dual recombinant AAV8 vector system encoding isoform 5 of otoferlin and uses thereof**  
**Двойная рекомбинантная векторная система AAV8, кодирующая изоформу 5 отоферлина, и ее применения**

- 
- (21) **e 2024 0706 (13) A1**
- (51) **Int.Cl.:** **C07D 219/14** (2006.01.01)  
**B01J 31/02** (2006.01.01)  
**B01J 35/02** (2006.01.01)  
**C07B 61/00** (2006.01.01)  
**C07C 37/58** (2006.01.01)  
**C07C 39/04** (2006.01.01)
- (96) 22864747.5, 2022.09.05
- (87) WO 2023/033165, 2023.03.09
- (31) 2021144882
- (32) 2021.09.06
- (33) JP
- (71) OSAKA UNIVERSITY, JP; OTSUKA PHARMACEUTICAL CO., LTD., JP
- (72) OHKUBO Kei, JP; AKAO Yusuke, JP; KOIZUMI Yasuaki, JP
- (54) **Compus de acridină**  
**Acridine compound**  
**Акридиновое соединение**

(21) e 2024 0707 (13) A1

(51) Int.Cl.: C12N 1/20 (2006.01.01)  
C12Q 1/02 (2006.01.01)  
A23C 9/123 (2006.01.01)

(96) 22867393.5, 2022.09.08

(87) WO 2023/038072, 2023.03.16

(31) 2021147151

(32) 2021.09.09

(33) JP

(71) MEIJI CO., LTD, JP

(72) GOTO Hirofumi, JP; MIZOGUCHI Chinami, JP; MAKABE Yoshimi, JP

(54) **Bacterie lactică, maia de bacterie lactică, lapte fermentat, procedeu de fabricare a laptelui fermentat și procedeu de screening al bacteriei lactice**

Lactic acid bacterium, lactic acid bacterium starter, fermented milk, method for manufacturing fermented milk, and method for screening lactic acid bacterium

Молочнокислая бактерия, закваска из молочнокислой бактерии, ферментированное молоко, способ производства ферментированного молока и способ скрининга молочнокислой бактерии

(21) e 2024 0708 (13) A1

(51) Int.Cl.: C12N 1/20 (2006.01.01)  
C12Q 1/02 (2006.01.01)  
A23C 9/123 (2006.01.01)

(96) 22867394.3, 2022.09.08

(87) WO 2023/038073, 2023.03.16

(31) 2021147152

(32) 2021.09.09

(33) JP

(71) MEIJI CO., LTD, JP

(72) YAMAMOTO Eri, JP; HONME Yoshiko, JP; TOYAMA Emi, JP; GOTO Hirofumi, JP

(54) **Bacterie lactică, maia de bacterie lactică, lapte fermentat, procedeu de fabricare a laptelui fermentat și procedeu de screening al bacteriei lactice**

Lactic acid bacteria, lactic acid bacteria starter, fermented milk, fermented milk production method, and screening method of lactic acid bacteria

Молочнокислая бактерия, закваска из молочнокислой бактерии, ферментированное молоко, способ производства ферментированного молока и способ скрининга молочнокислой бактерии

(21) e 2024 0709 (13) A1

(51) Int.Cl.: A61K 38/16 (2006.01.01)  
A61K 9/00 (2006.01.01)  
A61P 27/02 (2006.01.01)  
A61K 38/10 (2006.01.01)

(96) 22868144.1, 2022.09.09

(87) WO 2023/039206, 2023.03.16

(31) 202163242475P; 202163250800P; 202163254348P; 202263320460P; 202263337565P; 202263350851P; 202263389128P; 202263400569P

(32) 2021.09.09; 2021.09.30; 2021.10.11; 2022.03.16; 2022.05.02; 2022.06.09; 2022.07.14; 2022.08.24

(33) US; US; US; US; US; US; US; US

(71) APELLIS PHARMACEUTICALS, INC., US

(72) FRANCOIS Cedric, US; DESCHATELETS Pascal, US; GROSSI Federico, US

(54) **Tratamentul atrofiei geografice  
Treatment of geographic atrophy  
Лечение географической атрофии**

(21) e 2024 0710 (13) A1

(51) Int.Cl.: C12N 15/113 (2010.01.01)  
A61P 25/28 (2006.01.01)  
C07K 14/47 (2006.01.01)

(96) 22868326.4, 2022.09.09

(87) WO 2023/039503, 2023.03.16

(31) 202163242798P; 202163288452P; 202263345731P

(32) 2021.09.10; 2021.12.10; 2022.05.25

(33) US; US; US

(71) ALNYLAM PHARMACEUTICALS, INC., US

(72) BROWN Kirk, US; DANG Lan Thi Hoang, US

(54) **Compoziții de ARNi împotriva PPA și procedee de utilizare a acestora pentru tratarea sau prevenirea bolilor caracterizate prin endozomi măriți**

APP iRNA compositions and methods of use thereof for treating or preventing diseases characterized by enlarged endosomes

Композиции иРНК против БПА и способы их применения для лечения или профилактики заболеваний, характеризующихся увеличенными эндосомами



- (21) **e 2024 0711 (13) A1**  
 (51) **Int.Cl.:** **A61K 39/00** (2006.01.01)  
**A61P 35/00** (2006.01.01)  
**C07K 16/28** (2006.01.01)  
**C07K 16/46** (2006.01.01)  
 (96) 23172675.3, 2017.06.14  
 (97) 4257613, 2023.10.11  
 (31) 201662350145P; 201662353511P;  
 201662420500P  
 (32) 2016.06.14; 2016.06.22; 2016.11.10  
 (33) US; US; US  
 (71) XENCOR, INC., US  
 (72) BERNETT Matthew, US; MOORE Gregory,  
 US; DESJARLAIS John, US; HEDVAT Michael,  
 US; BONZON Christine, US; NISTHAL Alex,  
 US; MUCHHAL Umesh S., US  
 (54) **Anticorpi inhibitori ai punctelor de control  
 bispecifci**  
**Bispecific checkpoint inhibitor antibodies**  
**Биспецифические антитела-ингибиторы**  
**контрольных точек**
- 
- (31) 2100325; 2200363  
 (32) 2021.09.15; 2022.09.13  
 (33) HU; HU  
 (71) RICHTER GEDEON NYRT., HU; BUDAPESTI  
 MŰSZAKI ÉS GAZDASÁGTUDOMÁNYI EGY-  
 ETEM, HU  
 (72) FARKAS Emese, HU; POPPE László, HU;  
 HORNÝÁNSZKY Gábor, HU; INCZE Dániel  
 János, HU; ÉLES János, HU; SÁNTA-BELL  
 Evelin, HU; MOLNÁR Zsófia Klára, HU; SZE-  
 MES József, HU; SCHNEIDER Anna, HU;  
 CSUKA Pál, HU  
 (54) **Procedeu de obținere a ciclohexan-1-  
 aminelor (1r, 4r)-4-substituite**  
**Process to produce (1r, 4r)-4-substituted**  
**cyclohexane-1-amines**  
**Способ получения (1r, 4r)-4-замещенных**  
**циклогексан-1-аминов**

- 
- (21) **e 2024 0712 (13) A1**  
 (51) **Int.Cl.:** **B62D 55/084** (2006.01.01)  
 (96) 22769397.5, 2022.09.13  
 (87) WO 2023/037346, 2023.03.16  
 (31) 202100023585  
 (32) 2021.09.13  
 (33) IT  
 (71) CONTERNO & BONA S.R.L., IT  
 (72) BONA Federico, IT  
 (54) **Tren de rulare pe șenile pentru vehicul pe  
 șenile**  
**Tracked undercarriage for a tracked vehi-  
 cle**  
**Гусеничная ходовая часть для гусенич-  
 ной машины**
- 
- (21) **e 2024 0714 (13) A1**  
 (51) **Int.Cl.:** **C07D 207/404** (2006.01.01)  
 (96) 22778172.1, 2022.09.16  
 (87) WO 2023/044031, 2023.03.23  
 (31) 202163245476P; 202263357130P  
 (32) 2021.09.17; 2022.06.30  
 (33) US; US  
 (71) BIOGEN MA INC., US  
 (72) CHEN Liang, US; IRDAM Erwin, US; KWOK  
 Daw-long Albert, US; MADDEN Nicole, US;  
 MASCHO John, US  
 (54) **Particule de fumarat de diroximel cu propri-  
 etăți de curgere îmbunătățite și procedee de  
 obținere a acestora**  
**Diroximel fumarate particles having im-  
 proved flow properties and methods of  
 making same**  
**Частицы фумарата диросимела с улуч-  
 шенными текучими свойствами и спосо-  
 бы их получения**

- 
- (21) **e 2024 0713 (13) A1**  
 (51) **Int.Cl.:** **C12P 13/00** (2006.01.01)  
**C12P 17/02** (2006.01.01)  
**C12P 41/00** (2006.01.01)  
**C07C 219/24** (2006.01.01)  
**C07C 223/04** (2006.01.01)  
**C07C 227/34** (2006.01.01)  
**C07C 229/28** (2006.01.01)  
 (96) 22777346.2, 2022.09.14  
 (87) WO 2023/042081, 2023.03.23
- 
- (21) **e 2024 0715 (13) A1**  
 (51) **Int.Cl.:** **C07D 401/12** (2006.01.01)  
**A61P 3/10** (2006.01.01)  
**A61P 11/06** (2006.01.01)  
**A61P 13/00** (2006.01.01)  
**A61P 25/00** (2006.01.01)  
**A61P 29/00** (2006.01.01)  
**C07C 55/02** (2006.01.01)  
**A61K 31/4439** (2006.01.01)

- (96) 22783267.2, 2022.09.14  
 (87) WO 2023/044326, 2023.03.23  
 (31) 202163243785P  
 (32) 2021.09.14  
 (33) US  
 (71) ELI LILLY AND COMPANY, US  
 (72) COATES David Andrew, US; REMICK David Michael, US  
 (54) **Săruri ale agoniştilor SSTR4**  
**SSTR4 agonist salts**  
**Соли агонистов SSTR4**

- 
- (21) **e 2024 0716 (13) A1**  
 (51) **Int.Cl.: A61L 24/00** (2006.01.01)  
**A61L 24/10** (2006.01.01)  
 (96) 22783573.3, 2022.09.16  
 (87) WO 2023/042146, 2023.03.23  
 (31) 202163245178P  
 (32) 2021.09.16  
 (33) US  
 (71) ETHICON, INC., US  
 (72) GHODBANE Salim, US; DEANGLIS Ashley, US; DHANARAJ Sridevi, US; ZHANG Guanghai, US  
 (54) **Kit pentru compoziție pentru etanșarea tractului tisular**  
**Kit for composition for tissue tract sealing**  
**Набор для композиции для герметизации тканевых путей**

- 
- (21) **e 2024 0717 (13) A1**  
 (51) **Int.Cl.: C07K 16/28** (2006.01.01)  
**A61K 39/00** (2006.01.01)  
 (96) 22783672.3, 2022.09.14  
 (87) WO 2023/044325, 2023.03.23  
 (31) 202163261177P; 202163272903P  
 (32) 2021.09.14; 2021.10.28  
 (33) US; US  
 (71) IMMUNOMETABOLISM DEVELOPMENT COMPANY, LLC, US  
 (72) DORSEY Frank Charles, US; GRANGER Joseph Benjamin, US; RUBTSOVA Kira Vladimirovna, US; SCHROEDER Oliver, US; WANG Wei, US  
 (54) **Anticorpi împotriva transportorului monocarboxilat uman 1 și utilizările acestora**

**Human monocarboxylate transporter 1 antibodies and uses thereof**  
**Антитела к человеческому монокарбоксилатному транспортеру 1 и их применения**

- 
- (21) **e 2024 0718 (13) A1**  
 (51) **Int.Cl.: C07K 16/24** (2006.01.01)  
**A61P 17/04** (2006.01.01)  
**A61K 39/395** (2006.01.01)  
 (96) 22786245.5, 2022.09.14  
 (87) WO 2023/044313, 2023.03.23  
 (31) 202163244427P  
 (32) 2021.09.15  
 (33) US  
 (71) DERMIRA, INC., US  
 (72) LIMA Renata Gontijo, US; SIU Kimberly Mung Chee, US  
 (54) **Inhibitori ai IL-13 pentru tratamentul prurigoului nodular**  
**IL-13 inhibitors for the treatment of prurigo nodularis**  
**Ингибиторы IL-13 для лечения узловатой чесотки**

- 
- (21) **e 2024 0719 (13) A1**  
 (51) **Int.Cl.: A61K 31/506** (2006.01.01)  
**A61P 7/02** (2006.01.01)  
 (96) 22786640.7, 2022.09.16  
 (87) WO 2023/043999, 2023.03.23  
 (31) 202163245522P; 202163278582P  
 (32) 2021.09.17; 2021.11.12  
 (33) US; US  
 (71) BRISTOL-MYERS SQUIBB COMPANY, US; JANSSEN PHARMACEUTICA NV, BE  
 (72) STRONY John, US; PETERS Gary, US; CHINTALA Madhu, US; NESSEL Christopher, US; PERERA Liyanage Vidya, US; LI Danshi, US; LUETTGEN Joseph M., US; SEIFFERT Dietmar Alfred, US; JONES-BURTON Charlotte, US  
 (54) **Milvexian pentru prevenirea și tratamentul tulburărilor tromboembolice**  
**Milvexian for prevention and treatment of thromboembolic disorders**  
**Мильвексиан для профилактики и лечения тромбоземблических расстройств**

- (21) **e 2024 0720 (13) A1**
- (51) **Int.Cl.:** *B60L 53/30* (2019.01.01)  
*B60L 53/31* (2019.01.01)  
*B60L 53/18* (2019.01.01)
- (96) 22792769.6, 2022.09.12
- (87) WO 2023/041194, 2023.03.23
- (31) 202163245240P
- (32) 2021.09.17
- (33) US
- (71) EATON INTELLIGENT POWER LIMITED, IE
- (72) KATARKI Advait Madhusudan, US; REESE Robert J., US
- (54) **Dispozitiv de încărcare pentru montarea pe o altă structură, pentru asigurarea propriului întrerupător și pentru protejarea cablului**  
**Charging apparatus to be mounted to another structure, to provide its own circuit breaker, and to protect a cable**  
**Зарядное устройство для установки на другую конструкцию, для обеспечения собственного автоматического выключателя и для защиты кабеля**
- C07H 21/04* (2006.01.01)  
*C07H 99/00* (2006.01.01)  
*A61K 47/54* (2017.01.01)  
*C07H 1/00* (2006.01.01)
- (96) 22809016.3, 2022.10.21
- (87) WO 2023/067121, 2023.04.27
- (31) 21382958; 22382514; 22382895
- (32) 2021.10.22; 2022.05.30; 2022.09.29
- (33) EP; EP; EP
- (71) BIONTECH SE, DE; UNIVERSIDAD DE SEVILLA, ES; CONSEJO SUPERIOR DE INVESTIGACIONES CIENTÍFICAS (CSIC), ES
- (72) MORENO HERRERO Jorge, DE; HAAS Heinrich, DE; ERBAR Stephanie, DE; GARCIA FERNANDEZ Jose Manuel, ES; ORTIZ MELLET Maria del Carmen, ES; BENITO HERNANDEZ Juan Manuel, ES; LOPEZ FERNANDEZ Jose, ES; JIMENEZ BLANCO Jose Luis, ES
- (54) **Compuși și complexuri de oligozaharide**  
**Oligosaccharide compounds and complexes**  
**Олигосахаридные соединения и комплексы**

- (21) **e 2024 0721 (13) A1**
- (51) **Int.Cl.:** *A61K 31/713* (2006.01.01)  
*C12N 15/113* (2010.01.01)
- (96) 22793325.6, 2022.09.15
- (87) WO 2023/044370, 2023.03.23
- (31) 202163245260P
- (32) 2021.09.17
- (33) US
- (71) ALNYLAM PHARMACEUTICALS, INC., US
- (72) BARRY Joseph, US
- (54) **Compoziții de ARNi și procedee de silențiere a componentei complementului 3 (C3)**  
**iRNA compositions and methods for silencing complement component 3 (C3)**  
**Композиции иРНК и способы сайленсинга компонента комплемента 3 (C3)**
- (21) **e 2024 0723 (13) A1**
- (51) **Int.Cl.:** *C07H 15/14* (2006.01.01)  
*C07H 15/26* (2006.01.01)  
*C07H 21/02* (2006.01.01)  
*C07H 21/04* (2006.01.01)  
*C07H 99/00* (2006.01.01)  
*C07H 1/00* (2006.01.01)  
*A61K 47/54* (2017.01.01)  
*A61P 35/00* (2006.01.01)
- (96) 22809017.1, 2022.10.21
- (87) WO 2023/067124, 2023.04.27
- (31) 21382960; 22382516; 22382897
- (32) 2021.10.22; 2022.05.30; 2022.09.29
- (33) EP; EP; EP
- (71) BIONTECH SE, DE; CONSEJO SUPERIOR DE INVESTIGACIONES CIENTÍFICAS (CSIC), ES
- (72) MORENO HERRERO Jorge, DE; HAAS Heinrich, DE; ERBAR Stephanie, DE; GARCIA FERNANDEZ Jose Manuel, ES; BENITO HERNANDEZ Juan Manuel, ES; LOPEZ FERNANDEZ Jose, ES; SÁNCHEZ MELLADO Práxedes, ES

- (21) **e 2024 0722 (13) A1**
- (51) **Int.Cl.:** *A61P 35/00* (2006.01.01)  
*C07H 15/14* (2006.01.01)  
*C07H 15/26* (2006.01.01)  
*C07H 21/02* (2006.01.01)
- (54) **Compuși și complexuri de oligozaharide de disulfură**

**Disulfide oligosaccharide compounds and complexes****Дисульфидные олигосахаридные соединения и комплексы**

- 
- (21) **e 2024 0724 (13) A1**  
 (51) **Int.Cl.:** **A61K 47/54** (2017.01.01)  
**C07H 15/14** (2006.01.01)  
**C07H 15/26** (2006.01.01)  
**A61P 31/12** (2006.01.01)  
**A61K 9/00** (2006.01.01)  
**A61K 9/51** (2006.01.01)  
**A61K 47/26** (2006.01.01)
- (96) 22809018.9, 2022.10.21  
 (87) WO 2023/067125, 2023.04.27  
 (31) 21382958; 21382959; 21382960; 21382961;  
 21383082; 22382516; 22382514; 22382517;  
 22382515; 22382518; 22382896; 22382898;  
 22382897; 22382895
- (32) 2021.10.22; 2021.10.22; 2021.10.22;  
 2021.10.22; 2021.11.30; 2022.05.30;  
 2022.05.30; 2022.05.30; 2022.05.30;  
 2022.05.30; 2022.09.29; 2022.09.29;  
 2022.09.29; 2022.09.29
- (33) EP; EP; EP; EP; EP; EP; EP; EP; EP; EP;  
 EP; EP; EP
- (71) BIONTECH SE, DE; UNIVERSIDAD DE SEVILLA, ES; CONSEJO SUPERIOR DE INVESTIGACIONES CIENTÍFICAS (CSIC), ES
- (72) MORENO HERRERO Jorge, DE; HAAS Heinrich, DE; ERBAR Stephanie, DE; STAHL Theo Benjamin, DE; GARCIA FERNANDEZ Jose Manuel, ES; BENITO HERNANDEZ Juan Manuel, ES; LOPEZ FERNANDEZ Jose, ES; ORTIZ MELLET Maria del Carmen, ES; DE LA CRUZ RUIZ Noelia, ES; GONZALEZ CUESTA Manuel, ES; AMBULUDI Egon Jack Jacobus, DE; VLATKOVIC Irena, DE
- (54) **Complexuri de oligozaharide și utilizările acestora**  
**Oligosaccharide complexes and uses**  
**Олигосахаридные комплексы и их применения**
- 

- (21) **e 2024 0725 (13) A1**  
 (51) **Int.Cl.:** **C07H 15/14** (2006.01.01)  
**C07H 15/26** (2006.01.01)  
**C07H 21/02** (2006.01.01)  
**C07H 21/04** (2006.01.01)  
**C07H 99/00** (2006.01.01)  
**C07H 1/00** (2006.01.01)  
**A61K 47/54** (2017.01.01)  
**A61P 35/00** (2006.01.01)
- (96) 22809019.7, 2022.10.21  
 (87) WO 2023/067126, 2023.04.27  
 (31) 21382961; 22382518  
 (32) 2021.10.22; 2022.05.30  
 (33) EP; EP
- (71) BIONTECH SE, DE; CONSEJO SUPERIOR DE INVESTIGACIONES CIENTÍFICAS (CSIC), ES
- (72) MORENO HERRERO Jorge, DE; HAAS Heinrich, DE; ERBAR Stephanie, DE; GARCIA FERNANDEZ Jose Manuel, ES; BENITO HERNANDEZ Juan Manuel, ES; LOPEZ FERNANDEZ Jose, ES; SÁNCHEZ MELLADO Práxedes, DE
- (54) **Compuși și complexuri oligozaharidice**  
**Oligosaccharide compounds and complexes**  
**Олигосахаридные соединения и комплексы**
- 

- (21) **e 2024 0726 (13) A1**  
 (51) **Int.Cl.:** **A61K 47/61** (2017.01.01)  
**A61P 31/16** (2006.01.01)  
**A61K 39/00** (2006.01.01)
- (96) 22809653.3, 2022.10.21  
 (87) WO 2023/067123, 2023.04.27  
 (31) 21382959; 22382515; 22382896  
 (32) 2021.10.22; 2022.05.30; 2022.09.29  
 (33) EP; EP; EP
- (71) BIONTECH SE, DE; CONSEJO SUPERIOR DE INVESTIGACIONES CIENTÍFICAS (CSIC), ES
- (72) MORENO HERRERO Jorge, DE; HAAS Heinrich, DE; ERBAR Stephanie, DE; GARCIA FERNANDEZ Jose Manuel, ES; BENITO HERNANDEZ Juan Manuel, ES; LOPEZ FERNANDEZ Jose, ES
- (54) **Complexuri de oligozaharide și utilizările acestora**  
**Oligosaccharide complexes and uses**  
**Олигосахаридные комплексы и их применения**
-

- (21) **e 2024 0727 (13) A1**  
 (51) **Int.Cl.:** **A01G 9/14** (2006.01.01)  
**A01G 9/24** (2006.01.01)  
**A01G 9/26** (2006.01.01)  
 (96) 22867777.9, 2022.09.12  
 (87) WO 2023/038510, 2023.03.16  
 (31) 20210079U  
 (32) 2021.09.13  
 (33) MD  
 (71)(72) MUNTEANU Grigore, RO  
 (54) **Sere modulare pentru cultivarea fructelor și legumelor**  
**Modular greenhouses for growing fruits and vegetables**  
**Модульные теплицы для выращивания фруктов и овощей**

- (21) **e 2024 0728 (13) A1**  
 (51) **Int.Cl.:** **A61K 39/395** (2006.01.01)  
**C07K 16/28** (2006.01.01)  
**A61P 35/00** (2006.01.01)  
 (96) 22869407.1, 2022.09.16  
 (87) WO 2023/041041, 2023.03.23  
 (31) PCT/CN2021/1190  
 (32) 2021.09.17  
 (33) WO  
 (71) WUXI BIOLOGICS IRELAND LIMITED, IE  
 (72) CHEN Yunying, CN; CHENG Yongqing, CN; WANG Xia, CN; GU Jijie, CN  
 (54) **Molecule de legare a D3 și utilizările acestora**  
**D3-binding molecules and uses thereof**  
**D3-связывающие молекулы и их применения**

- (21) **e 2024 0729 (13) A1**  
 (51) **Int.Cl.:** **C07K 16/30** (2006.01.01)  
**A61K 47/68** (2017.01.01)  
 (96) 22870651.1, 2022.09.15  
 (87) WO 2023/043861, 2023.03.23  
 (31) 202163245180P  
 (32) 2021.09.16  
 (33) US  
 (71) BIOHAVEN THERAPEUTICS LTD., US;  
 ADMA BIOLOGICS, INC., US  
 (72) DOWD Brian, US; MOND James, US; GROSSMAN Adam, US

- (54) **Anticorpi conjugați pentru tratamentul bolilor**  
**Conjugated antibodies for treating diseases**  
**Конъюгированные антитела для лечения заболеваний**

- (21) **e 2024 0730 (13) A1**  
 (51) **Int.Cl.:** **C12N 15/67** (2006.01.01)  
**C12N 15/11** (2006.01.01)  
**C12N 15/113** (2010.01.01)  
**C12N 15/63** (2006.01.01)  
**C12Q 1/68** (2018.01.01)  
 (96) 22870783.2, 2022.09.16  
 (87) WO 2023/044059, 2023.03.23  
 (31) 202163245013P  
 (32) 2021.09.16  
 (33) US  
 (71) GENERATION BIO CO., US  
 (72) KEENAN Jessica Lynn, US; MONDS Russell, US; MAJUMDAR Elizabeth, US; CAO Jicong, US  
 (54) **Casete de expresie specifice ficatului, vectori și utilizările acestora pentru exprimarea proteinelor terapeutice**  
**Liver-specific expression cassettes, vectors and uses thereof for expressing therapeutic proteins**  
**Специфичные для печени экспрессионные кассеты, векторы и их применения для экспрессии терапевтических белков**

- (21) **e 2024 0731 (13) A1**  
 (51) **Int.Cl.:** **A61K 31/454** (2006.01.01)  
**A61K 9/06** (2006.01.01)  
**A61P 17/00** (2006.01.01)  
 (96) 22870934.1, 2022.09.14  
 (87) WO 2023/044351, 2023.03.23  
 (31) 202163244353P; 202263344440P;  
 202263400014P  
 (32) 2021.09.15; 2022.05.20; 2022.08.22  
 (33) US; US; US  
 (71) DERMBIONT, INC., US  
 (72) DE SOUZA Mark, US; KINCAID John, US; BEUTNER Karl, US; TAYLOR Emma, US; GUIDALI BONJOUR Florencia Maria, US; COFRE URRUTIA Vanessa Alexandra, US; GREENAWAY EVANS Charles Rodney, US

- (54) **Compoziții și formulări pentru utilizarea topică a unui inhibitor al Akt pentru prevenirea, tratamentul și îmbunătățirea bolilor, stărilor și tulburărilor cutanate**  
**Compositions and formulations for topical use of an Akt inhibitor for the prevention, treatment, and improvement of skin diseases, conditions, and disorders**  
**Композиции и составы для местного применения ингибитора Akt для профилактики, лечения и улучшения кожных заболеваний, состояний и расстройств**
- 
- (21) **e 2024 0732 (13) A1**  
(51) **Int.Cl.:** **A61K 39/395** (2006.01.01)  
**A61K 31/712** (2006.01.01)  
**A61K 31/7125** (2006.01.01)  
**A61K 47/56** (2017.01.01)  
**A61K 47/62** (2017.01.01)  
**A61K 47/68** (2017.01.01)  
**A61P 9/00** (2006.01.01)
- (96) 22870961.4, 2022.09.15  
(87) WO 2023/044398, 2023.03.23  
(31) 202163245162P; 202163250177P;  
202163293619P; 202263348876P  
(32) 2021.09.16; 2021.09.29; 2021.12.23;  
2022.06.03  
(33) US; US; US; US  
(71) DYNE THERAPEUTICS, INC., US  
(72) DESJARDINS Cody A., US; TANG Kim, US;  
BESKROVNAYA Oxana, US; DAVIS John, US;  
MIX Chris, US; WEEDEN Timothy, US; HIL-  
DERBRAND Scott, US; SPRING Sean, US;  
SHEN Peiyi, US; SUBRAMANIAN Romesh R.,  
US; QATANANI Mohammed T., US; NAJIM  
John, US; QUINN Brendan, US
- (54) **Dozarea complexelor de țintire a mușchilor pentru tratarea distrofinopatiilor**  
**Dosing of muscle targeting complexes for treating dystrophinopathies**  
**Дозирование комплексов нацеливания на мышц для лечения дистрофинопатий**
- 
- (21) **e 2024 0733 (13) A1**  
(51) **Int.Cl.:** **C12N 15/11** (2006.01.01)  
**A61K 31/713** (2006.01.01)  
**A61P 3/00** (2006.01.01)
- (96) 22870996.0, 2022.09.16  
(87) WO 2023/044458, 2023.03.23  
(31) 202163245693P; 202263317480P
- (32) 2021.09.17; 2022.03.07  
(33) US; US  
(71) ALNYLAM PHARMACEUTICALS, INC., US  
(72) ZUBER Jeffrey, US  
(54) **Compoziții de ARNi și procedee de silențiere a ANGPTL4**  
**iRNA compositions and methods for silencing ANGPTL4**  
**Композиции иРНК и способы сайленсинга ANGPTL4**
- 
- (21) **e 2024 0734 (13) A1**  
(51) **Int.Cl.:** **H04L 43/0864** (2022.01.01)  
**H04L 1/00** (2006.01.01)  
**H04L 47/70** (2022.01.01)  
**H04L 67/563** (2022.01.01)  
**H04L 67/101** (2022.01.01)
- (96) 22890719.2, 2022.11.02  
(87) WO 2023/081210, 2023.05.11  
(31) 202163274688P; 202217978830  
(32) 2021.11.02; 2022.11.01  
(33) US; US  
(71) TAMER TRADING TECHNOLOGIES LLC, US  
(72) MANNIX Brian F., US  
(54) **Canal de rețea cu latență nivelată și randomizată**  
**Network channel with levelized and randomized latency**  
**Сетевой канал с выровненной и рандомизированной задержкой**
- 
- (21) **e 2024 0735 (13) A1**  
(51) **Int.Cl.:** **C12N 15/66** (2006.01.01)  
**C12N 15/09** (2006.01.01)  
**C12N 5/10** (2006.01.01)  
**C12N 9/22** (2006.01.01)  
**C12N 15/90** (2006.01.01)  
**C07K 16/30** (2006.01.01)  
**C07K 14/54** (2006.01.01)  
**C07K 16/28** (2006.01.01)  
**A61K 38/46** (2006.01.01)  
**A61K 35/17** (2015.01.01)
- (96) 23173344.5, 2017.09.08  
(97) 4248979, 2023.09.27  
(31) 201662385079P; 201662414279P  
(32) 2016.09.08; 2016.10.28  
(33) US; US  
(71) 2SEVENTY BIO, INC., US  
(72) MANN Jasdeep, US; GAY Joel, US; JARJOUR

- Jordan, US; ZHANG Joy, US
- (54) **Variante de endonuclează tip homing a PD-1, compoziții și procedee de utilizare PD-1 homing endonuclease variants, compositions, and methods of use**  
**Варианты хоминг-эндонуклеазы PD-1, композиции и способы применения**
- 
- (21) **e 2024 0736 (13) A1**  
 (51) **Int.Cl.: C07D 215/36 (2006.01.01)**  
**A61P 7/06 (2006.01.01)**  
**A61K 31/4709 (2006.01.01)**
- (96) 23186155.0, 2018.11.21  
 (97) 4285904, 2023.12.06  
 (31) 201762589822P; 201862691709P  
 (32) 2017.11.22; 2018.06.29  
 (33) US; US  
 (71) AGIOS PHARMACEUTICALS, INC., US  
 (72) SIZEMORE Jacob P., US; GUO Liting, CN; MIRMEHRABI Mahmoud, CA; SU Yeqing, CA
- (54) **Forme cristaline ale N-(4-(4-(ciclopropilmetil)piperazin-1-carbonil)fenil)chinolin-8-sulfonamidei**  
**Crystalline forms of N-(4-(4-(cyclopropylmethyl)piperazine-1-carbonyl)phenyl)quinoline-8-sulfonamide**  
**Кристаллические формы N-(4-(4-(циклопропилметил)пиперазин-1-карбонил)фенил)хинолин-8-сульфонамида**
- 
- (21) **e 2024 0737 (13) A1**  
 (51) **Int.Cl.: A61K 31/519 (2006.01.01)**
- (96) 24151885.1, 2018.09.07  
 (97) 4403175, 2024.07.24  
 (31) 201762556223P  
 (32) 2017.09.08  
 (33) US  
 (71) AMGEN INC., US  
 (72) LANMAN Brian Alan, US; BOOKER Shon, US; GOODMAN Clifford, US; REED Anthony B., US; LOW Jonathan D., US; WANG Hui-Ling, US; CHEN Ning, US; MINATTI Ana Elena, US; WURZ Ryan, US; CEE Victor J., US
- (54) **Inhibitori ai KRAS G12C și procedee de utilizare a acestora**  
**Inhibitors of KRAS G12C and methods of using the same**

**Ингибиторы KRAS G12C и способы их применения**

- 
- (21) **e 2024 0738 (13) A1**  
 (51) **Int.Cl.: C05D 9/02 (2006.01.01)**  
**C05G 3/80 (2020.01.01)**  
**C05G 3/00 (2020.01.01)**  
**C05B 17/00 (2006.01.01)**
- (96) 22184274.3, 2022.07.12  
 (97) 4296251, 2023.12.27  
 (31) 202217845189  
 (32) 2022.06.21  
 (33) US  
 (71)(72) DENG Long, US
- (54) **Procedeu de preparare a îngrășămintelor, îngrășământ pentru acesta și compoziție a îngrășământului**  
**Fertilizer preparation process, fertilizer therefor, and fertilizer composition**  
**Способ приготовления удобрений, удобрение для него и композиция удобрения**
- 
- (21) **e 2024 0739 (13) A1**  
 (51) **Int.Cl.: C12N 15/113 (2010.01.01)**  
**A61K 31/712 (2006.01.01)**  
**A61K 31/7125 (2006.01.01)**  
**A61K 31/713 (2006.01.01)**
- (96) 22789380.7, 2022.09.19  
 (87) WO 2023/044094, 2023.03.23  
 (31) 202163246084P  
 (32) 2021.09.20  
 (33) US  
 (71) ALNYLAM PHARMACEUTICALS, INC., US  
 (72) DEATON Aimee M., US
- (54) **Compoziții de modulatori ai subunității beta E a inhibinei (INHBE) și procedee de utilizare a acestora**  
**Inhibin subunit beta E (INHBE) modulator compositions and methods of use thereof**  
**Композиции модуляторов субъединицы бета E ингибина (INHBE) и способы их применения**
-

- (21) e 2024 0740 (13) A1
- (51) Int.Cl.: *C07D 401/14* (2006.01.01)  
*C07D 471/04* (2006.01.01)  
*C07D 491/04* (2006.01.01)  
*C07D 413/14* (2006.01.01)  
*A61K 31/4439* (2006.01.01)  
*A61P 25/08* (2006.01.01)
- (96) 22790413.3, 2022.09.23
- (87) WO 2023/049364, 2023.03.30
- (31) 202163248330P
- (32) 2021.09.24
- (33) US
- (71) XENON PHARMACEUTICALS INC., CA
- (72) LOFSTRAND Verner, CA; KIM Jung Yun, CA; CLEMENT Helen, CA; CHARIFSON Paul, CA; JOHNSTONE Shawn, CA; SABBATANI Juliette, CA; SCHOLTES Jan Felix, CA; ZHANG Wei, CA; SUN Shaoyi, CA; BURFORD Kristen, CA
- (54) **Derivați de piridină și utilizarea acestora în calitate de activatori ai canalelor de sodiu**  
**Pyridine derivatives and their use as sodium channel activators**  
**Производные пиридина и их применение в качестве активаторов натриевых каналов**
- 
- (21) e 2024 0741 (13) A1
- (51) Int.Cl.: *C07D 403/14* (2006.01.01)  
*C07D 401/04* (2006.01.01)  
*C07D 401/14* (2006.01.01)  
*C07D 413/14* (2006.01.01)  
*C07D 403/04* (2006.01.01)  
*C07D 405/12* (2006.01.01)
- (96) 22792990.8, 2022.09.23
- (87) WO 2023/049367, 2023.03.30
- (31) 202163248334P
- (32) 2021.09.24
- (33) US
- (71) XENON PHARMACEUTICALS INC., CA
- (72) LOFSTRAND Verner, CA; KIM Jung Yun, CA; CLEMENT Helen, CA; CHARIFSON Paul, CA; JOHNSTONE Shawn, CA; SABBATANI Juliette, CA; SCHOLTES Jan Felix, CA; ZHANG Wei, CA; SUN Shaoyi, CA; CLARK Michael, CA; WESOLOWSKI Steve, CA; MUNUGANTI Ravi, CA; RAJAMANI Ramkumar, CA; BURFORD Kristen, CA
- (54) **Derivați de piridinilacetamidă în calitate de activatori ai canalelor de sodiu**
- Pyridinylacetamide derivatives as sodium channel activators**  
**Производные пиридинацетамида в качестве активаторов натриевых каналов**
- 
- (21) e 2024 0742 (13) A1
- (51) Int.Cl.: *C07D 401/12* (2006.01.01)  
*C07D 401/14* (2006.01.01)  
*C07D 471/04* (2006.01.01)  
*C07D 471/10* (2006.01.01)  
*C07D 487/08* (2006.01.01)  
*C07D 487/10* (2006.01.01)  
*C07D 491/107* (2006.01.01)  
*C07D 413/14* (2006.01.01)  
*C07D 403/12* (2006.01.01)  
*C07D 409/14* (2006.01.01)  
*A61P 11/00* (2006.01.01)  
*A61P 35/00* (2006.01.01)  
*A61K 31/501* (2006.01.01)
- (96) 22793401.5, 2022.09.20
- (87) WO 2023/046698, 2023.03.30
- (31) 21198025; 21216519; 5982022
- (32) 2021.09.21; 2021.12.21; 2022.09.13
- (33) EP; EP; PK
- (71) CHIESI FARMACEUTICI S.P.A., IT
- (72) PIZZIRANI Daniela, IT; RONCHI Paolo, IT; GUARIENTO Sara, IT; PALA Daniele, IT; BRUNO Paolo, IT; SEMERARO Teresa, IT; RESCIGNO Donatella, IT
- (54) **Derivați de piridazinilamino în calitate de inhibitori ai ALK5**  
**Pyridazinyl amino derivatives as ALK5 inhibitors**  
**Производные пиридазиниламино в качестве ингибиторов ALK5**
- 
- (21) e 2024 0743 (13) A1
- (51) Int.Cl.: *A61K 9/00* (2006.01.01)  
*A61K 9/10* (2006.01.01)  
*A61K 47/20* (2006.01.01)  
*A61K 47/34* (2017.01.01)
- (96) 22793529.3, 2022.09.21
- (87) WO 2023/046731, 2023.03.30
- (31) 202163246446P; 202263310884P
- (32) 2021.09.21; 2022.02.16
- (33) US; US
- (71) LABORATORIOS FARMACÉUTICOS ROVI, S.A., ES
- (72) GUTIERRO ADURIZ Ibon, ES; FRANCO RODRIGUEZ Guillermo, ES



(54) **Compoziție antipsihotică injectabilă cu acțiune prelungită**  
**Antipsychotic injectable extended-release composition**  
**Антипсихотическая инъекционная композиция пролонгированного действия**

(54) **Adenovirusuri și procedee de utilizare a adenovirusurilor**  
**Adenoviruses and methods for using adenoviruses**  
**Аденовирусы и способы применения аденовирусов**

(21) **e 2024 0744 (13) A1**

(51) **Int.Cl.:** **C07D 401/12** (2006.01.01)  
**C07D 405/04** (2006.01.01)  
**C07D 413/14** (2006.01.01)  
**C07D 405/14** (2006.01.01)  
**C07D 401/14** (2006.01.01)  
**C07D 405/12** (2006.01.01)  
**A61K 31/4433** (2006.01.01)  
**A61K 31/444** (2006.01.01)  
**A61K 31/4439** (2006.01.01)  
**A61K 31/443** (2006.01.01)  
**A61K 31/506** (2006.01.01)  
**A61P 25/08** (2006.01.01)

(96) 22793913.9, 2022.09.23

(87) WO 2023/049369, 2023.03.30

(31) 202163248341P

(32) 2021.09.24

(33) US

(71) XENON PHARMACEUTICALS INC., CA

(72) BURFORD Kristen, CA; LOFSTRAND Verner, CA; KIM Jung Yun, CA; CLEMENT Helen, CA; CHARIFSON Paul, CA; CLARK Michael, CA

(54) **Derivați de piridinil în calitate de activatori ai canalelor de sodiu**  
**Pyridinyl derivatives as sodium channel activators**  
**Производные пиридинила в качестве активаторов натриевых каналов**

(21) **e 2024 0746 (13) A1**

(51) **Int.Cl.:** **C12N 15/113** (2010.01.01)  
**A61K 31/7115** (2006.01.01)  
**A61K 31/712** (2006.01.01)  
**A61K 31/7125** (2006.01.01)  
**A61K 31/713** (2006.01.01)  
**A61P 25/28** (2006.01.01)

(96) 22873902.5, 2022.09.23

(87) WO 2023/049871, 2023.03.30

(31) 202163248119P; 202263321573P;  
202263403327P

(32) 2021.09.24; 2022.03.18; 2022.09.02

(33) US; US; US

(71) ALNYLAM PHARMACEUTICALS, INC., US

(72) FARLEY Jonathan Edward, US; SCHLEGEL Mark K., US; MCININCH James D., US; ZUBER Jeffrey, US; CASTORENO Adam, US; ABBOTT Stephen, US; BARRY Joseph, US

(54) **Compoziții de agenți de ARNi împotriva proteinei tau asociate microtubulilor (MAPT) și procedee de utilizare a acestora**  
**Microtubule associated protein Tau (MAPT) iRNA agent compositions and methods of use thereof**  
**Композиции агентов иРНК против ассоциированного с микротрубочками Тау-белка (MAPT) и способы их применения**

(21) **e 2024 0745 (13) A1**

(51) **Int.Cl.:** **A61K 35/761** (2015.01.01)  
**A61K 39/12** (2006.01.01)  
**C07K 14/005** (2006.01.01)  
**C12N 15/86** (2006.01.01)

(96) 22873891.0, 2022.09.23

(87) WO 2023/049852, 2023.03.30

(31) 202163261561P

(32) 2021.09.23

(33) US

(71) SAGITTARIUS BIO, INC., US

(72) NIAZI Kayvan, US; RABIZADEH Shahrooz, US

(21) **e 2024 0747 (13) A1**

(51) **Int.Cl.:** **C07D 471/04** (2006.01.01)  
**A61K 31/538** (2006.01.01)  
**A61P 35/00** (2006.01.01)

(96) 23160938.9, 2017.06.19

(97) 4234554, 2023.08.30

(31) 201662352220P; 201662397575P

(32) 2016.06.20; 2016.09.21

(33) US; US

(71) INCYTE CORPORATION, US

(72) CHEN Shili, US; JIA Zhongjiang, US; LIU Pingli, US; QIAO Lei, US; WU Yongzhong, US; ZHOU Jiacheng, US; LI Qun, US

(54) **Forme solide cristaline ale inhibitorului BET**  
**Crystalline solid forms of a BET inhibitor**  
**Кристаллические твердые формы ингибитора BET**

---

(21) e 2024 0748 (13) A1

(51) **Int.Cl.:** *G06Q 10/00* (2023.01.01)  
*G06Q 10/08* (2023.01.01)  
*G06Q 10/0832* (2023.01.01)  
*G06Q 10/0833* (2023.01.01)  
*G06Q 10/0835* (2023.01.01)

(96) 23180704.1, 2023.06.21

(97) 4296913, 2023.12.27

(31) 202263353861P; 202318211818

(32) 2022.06.21; 2023.06.20

(33) US; US

(71) NUTRITICS LIMITED, IE

(72) O KELLY Damian, IE; O KELLY Ciaran, IE;  
 HOGEN Sinead, IE

(54) **Sistem și metodă pentru determinarea impactului asupra mediului și a scorului de durabilitate al unui produs alimentar cu utilizarea unui depozit de ingrediente alimentare**

**System and method for determining the environmental impact and sustainability score of a food item using a food ingredient repository**

**Система и метод определения воздействия на окружающую среду и показателя устойчивости пищевого продукта с использованием хранилища пищевых ингредиентов**

## FF4A Brevete de invenție acordate / Granted patents for invention / Предоставленные патенты на изобретения

**O**rice persoană interesată are dreptul să ceară revocarea în tot sau în parte a hotărârii de acordare a brevetului în termen de 6 luni de la data publicării mențiunii privind acordarea brevetului. Opoziția se face în scris și motivat la AGEPI, în baza motivelor prevăzute de art. 57 alin. (2) din Legea nr. 50/2008 privind protecția invențiilor.

La data publicării în BOPI a hotărârii de acordare a brevetului în cazul în care acordarea brevetului a devenit efectivă înainte de expirarea termenului de 18 luni de la data de depozit sau, în cazul în care a fost revendicată o prioritate, de la data priorității, AGEPI pune la dispoziția publicului, în format electronic, pe pagina <http://www.db.agepi.md/inventions/Search.aspx>, descrierea, revendicările, rezumatul și, după caz, desenele, așa cum au fost depuse aceste documente.

**W**ithin 6 months as from the date of publication of the mention of the grant of the patent, any person concerned shall be entitled to request the full or partial revocation of any decision to grant a patent. The opposition shall be reasoned and filed in writing with AGEPI according to the provisions of Art. 57(2) of the Law No. 50/2008 on the Protection of Inventions.

AGEPI shall, on the date of publication in BOPI of the decision to grant a patent when the grant of the patent has become effective before the expiry of a period of eighteen months from the date of filing or, if priority has been claimed, as from the date of priority, make available to the public, in electronic format, on the website <http://www.db.agepi.md/inventions/Search.aspx>, the description, the claims, the abstract and, where appropriate, any drawings as filed.

**Л**юбое заинтересованное лицо вправе подать в AGEPI мотивированное возражение о полном или частичном аннулировании решения о предоставлении патента в течение 6 месяцев с даты публикации сведений о предоставлении патента. Возражение подается в письменной форме на основании мотивов, предусмотренных в части (2) ст. 57 Закона № 50/2008 об охране изобретений.

На дату публикации в BOPI решения о предоставлении патента в случае, если это решение принимается до истечения 18 месяцев с даты подачи заявки или, если испрашивался приоритет, с даты приоритета, AGEPI предоставляет общественности в электронном формате, на странице <http://www.db.agepi.md/inventions/Search.aspx>, описание, формулу изобретения, реферат и, при необходимости, рисунки в том виде, в каком эти документы были представлены.

- (11) **4897** (13) **B1**  
 (51) **Int. Cl.:** **A01N 63/22** (2020.01)  
**A01P 3/00** (2006.01)  
**C12N 1/20** (2006.01)  
**C12R 1/07** (2006.01)
- (21) a 2023 0008  
 (22) 2023.05.11  
 (71)(73) INSTITUȚIA PUBLICĂ UNIVERSITATEA  
 TEHNICĂ A MOLDOVEI, MD  
 (72) BOGDAN-GOLUBI Nina, MD; SLĂNINĂ Vale-  
 rina, MD; SÎRBU Tamara, MD  
 (54) **Tulpină de bacterii *Bacillus velezensis*,  
 care posedă activitate antifungică**  
 (57) Invenția se referă la microbiologie și bio-  
 tehnologie, în particular la tulpina de bacterii  
*Bacillus velezensis*, ce posedă activitate anti-  
 fungică față de fitopatogeni și poate fi utilizată  
 pentru protecția biologică a plantelor.  
 Tulpina de bacterii *Bacillus velezensis* este  
 depozitată în Colecția Națională de Microor-  
 ganisme Nepatogene cu numărul CNMN-BB-  
 12 și posedă activitate antifungică față de  
 fitopatogenii *Alternaria alternata*, *Botrytis ci-  
 nerea*, *Fusarium solani*, *Fusarium oxysporum*.  
 Rezultatul tehnic al invenției constă în spori-  
 rea activității antifungice a tulpinii *Bacillus ve-  
 lezensis* CNMN-BB-12 față de fitopatogenii  
*Alternaria alternata*, *Botrytis cinerea*, *Fusari-  
 um oxysporum* și în manifestarea unei activi-  
 tăți antifungice semnificative față de fitopato-  
 genul *Fusarium solani*.

Revendicări: 1

\*  
 \* \*

- (54) ***Bacillus velezensis* bacterial strain having  
 antifungal activity**  
 (57) The invention relates to microbiology and  
 biotechnology, in particular to the *Bacillus  
 velezensis* bacterial strain, which has  
 antifungal activity against phytopathogens  
 and can be used for biological protection of  
 plants.  
 The *Bacillus velezensis* bacterial strain is  
 deposited in the National Collection of  
 Nonpathogenic Microorganisms under the  
 number CNMN-BB-12 and has antifungal  
 activity against *Alternaria alternata*, *Botrytis  
 cinerea*, *Fusarium solani*, *Fusarium  
 oxysporum* phytopathogens.  
 The technical result of the invention consists  
 in increasing the antifungal activity of the  
*Bacillus velezensis* CNMN-BB-12 strain  
 against *Alternaria alternata*, *Botrytis cinerea*,

*Fusarium oxysporum* phytopathogens and in  
 demonstrating pronounced antifungal activity  
 against the *Fusarium solani* phytopathogen.

Claims: 1

\*  
 \* \*

- (54) **Штамм бактерий *Bacillus velezensis*, об-  
 ладающий антифунгальной активнос-  
 тью**  
 (57) Изобретение относится к микробиологии и  
 биотехнологии, в частности к штамму бак-  
 терий *Bacillus velezensis*, который обладает  
 антифунгальной активностью в отношении  
 фитопатогенов и может быть использован  
 для биологической защиты растений.  
 Штамм бактерий *Bacillus velezensis* депо-  
 нирован в Национальной Коллекции Непато-  
 генных Микроорганизмов под номером  
 CNMN-BB-12 и обладает антифунгальной  
 активностью в отношении фитопатогенов  
*Alternaria alternata*, *Botrytis cinerea*, *Fusari-  
 um solani*, *Fusarium oxysporum*.  
 Технический результат изобретения зак-  
 лючается в повышении антифунгальной  
 активности штамма *Bacillus velezensis*  
 CNMN-BB-12 в отношении фитопатогенов  
*Alternaria alternata*, *Botrytis cinerea*, *Fusari-  
 um oxysporum* и проявлении выраженной  
 антифунгальной активности в отношении  
 фитопатогена *Fusarium solani*.

П. формулы: 1

- (11) **4898** (13) **B1**  
 (51) **Int. Cl.:** **A61K 9/08** (2006.01)  
**A61K 33/24** (2006.01)  
**A61K 33/40** (2006.01)  
**C11D 3/48** (2006.01)  
**A61P 31/22** (2006.01)  
**A61P 31/12** (2006.01)
- (21) a 2019 0018  
 (22) 2017.03.29  
 (31) 16 52697  
 (32) 2016.03.29  
 (33) FR  
 (85) 2019.02.27  
 (86) PCT/IB2017/051797, 2017.03.29  
 (87) WO 2017/168344 A1, 2017.10.05  
 (71)(73) OXYMO TECHNOLOGIES INC., CA  
 (72) WILMOTTE Rémi, FR; LORENZO Frédéric,  
 FR; CHRETIEN Denis Olivier, FR  
 (74) GLAZUNOV Nicolae

(54) **Compoziție, în particular o compoziție farmaceutică preventivă și curativă pe bază de peroxometalat**

(57) Invenția se referă la un amestec sau o compoziție, de preferință terapeutic activă administrată topic, care conține cel puțin o sare a unui metal, unde metalul este selectat dintre molibden (Mo), wolfram (W), vanadiu (V), aur (Au), o lantanidă, în particular lantan; cel puțin un agent de chelare; cel puțin o sursă de radicali de peroxidare; cel puțin un agent tampon; precum și la compoziții farmaceutice, formate din acest amestec sau conținându-l, metode de producere și aplicare a acestuia, și anume pentru o metodă de tratament terapeutic a unei infecții virale, în particular implicând un virus din familia *Herpesviridae*, sau ca un antiinflamator.

Revendicări: 29

Figuri: 8

\*  
\* \*

(54) **Composition, in particular a preventive and curative pharmaceutical composition, made from peroxometallate**

(57) The invention concerns a mixture or a composition, that is preferably therapeutically active by topical administration, comprising at least one metal salt, the metal being chosen from molybdenum (Mo), tungsten (W), vanadium (V), gold (Au), a lanthanide, in particular lanthanum; at least one chelating agent; at least one source of peroxidative radicals; at least one buffer agent; and pharmaceutical compositions constituted by or comprising said mixture, the methods for producing same and applications thereof, in particular in a method for the therapeutic treatment of a viral infection, and in particular involving a virus of the *Herpesviridae* family; or as an anti-inflammatory.

Claims: 29

Fig.: 8

\*  
\* \*

(54) **Композиция, в частности превентивная и лечебная фармацевтическая композиция на основе пероксометаллата**

(57) Изобретение относится к смеси или композиции, предпочтительно терапевтически активной при местном применении, которая содержит по меньшей мере одну соль металла, где металл выбран из молибдена (Mo), вольфрама (W), ванадия (V), золота (Au), лантаноида, в частности лантана; по меньшей мере один хелатирующий агент;

по меньшей мере один источник пероксидирующих радикалов; по меньшей мере один буферный агент; а также к фармацевтическим композициям, образованным из этой смеси или содержащих её, способам её производства и применения, а именно для способа терапевтического лечения вирусной инфекции, в частности связанной с вирусом семейства *Herpesviridae*, или как противовоспалительное.

П. формулы: 29

Фиг.: 8

(11) **4899 (13) B1**

(51) **Int. Cl.:** **A61K 31/4402** (2006.01)

**A61K 31/175** (2006.01)

**A61K 31/30** (2006.01)

**A61P 35/00** (2006.01)

**C07D 213/48** (2006.01)

**C07F 1/08** (2006.01)

**C07C 337/08** (2006.01)

(21) a 2023 0021

(22) 2023.07.03

(71)(73) INSTITUȚIA PUBLICĂ UNIVERSITATEA DE STAT DIN MOLDOVA, MD

(72) GULEA Aurelian, MD; ȚAPCOV Victor, MD; ISTRATI Dorin, MD; POIRIER Donald, CA

(54) **Utilizarea di( $\mu$ -S)-bis{cloro-[N-(2,4-dimetilfenil)-N'-(piridin-2-ilmetiliden)carbamohidrazonotioat]cupru} tetrahidrat în calitate de inhibitor al proliferației celulelor HepG2 ale cancerului la ficat**

(57) Invenția se referă la chimie și medicină, în particular la utilizarea unui compus coordonativ de cupru biologic activ, din clasa tiosemi-carbazonaților metalelor de tranziție, în calitate de inhibitor al proliferației celulelor HepG2 ale cancerului la ficat. Compusul coordonativ poate găsi aplicare în medicină în calitate de preparat citostatic la profilaxia și tratarea cancerului la ficat.

Conform invenției, se revendică utilizarea în calitate de inhibitor al proliferației celulelor HepG2 ale cancerului la ficat a di( $\mu$ -S)-bis{cloro-[N-(2,4-dimetilfenil)-N'-(piridin-2-ilmetiliden)carbamohidrazonotioat]cupru} tetrahidrat cu formula:

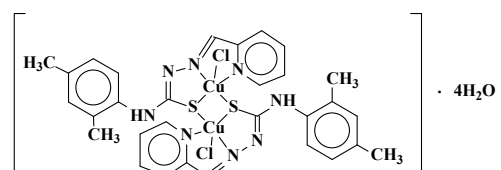

Compusul menționat extinde arsenalul de inhibitori ai celulelor HepG2 ale cancerului la ficat, cu activitate biologică înaltă.

Revendicări: 1

(54) **Use of di( $\mu$ -S)-bis{chloro-[N-(2,4-dimethylphenyl)-N'-(pyridin-2-ylmethylidene)carbamohydrazonothioate]copper} tetrahydrate as a liver cancer HepG2 cell proliferation inhibitor**

(57) The invention relates to chemistry and medicine, in particular to the use of a biologically active coordination compound of copper of the class of transition metal thiosemicarbazonates, as a liver cancer HepG2 cell proliferation inhibitor. The coordination compound can find application in medicine as a cytostatic drug in the prevention and treatment of liver cancer.

According to the invention, claimed is the use as a liver cancer HepG2 cell proliferation inhibitor of di( $\mu$ -S)-bis{chloro-[N-(2,4-dimethylphenyl)-N'-(pyridin-2-ylmethylidene)carbamohydrazonothioate]copper} tetrahydrate of the formula:

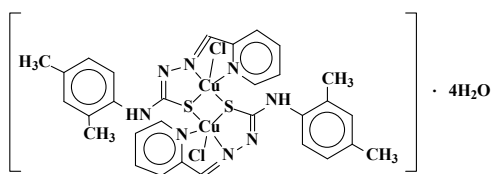

The said compound expands the arsenal of inhibitors of liver cancer HepG2 cells with high biological activity.

Claims: 1

(54) **Применение ди( $\mu$ -S)-бис{хлоро-[N-(2,4-диметилфенил)-N'-(пиридин-2-илметилден)карбамогидразонотиоат]медь} тетрагидрата в качестве ингибитора пролиферации клеток HepG2 рака печени**

(57) Изобретение относится к химии и медицине, в частности к применению биологически активного координационного соединения меди, класса тиосемикарбазонатов переходных металлов, в качестве ингибитора пролиферации клеток HepG2 рака печени. Координационное соединение может найти применение в медицине в качестве цитостатического препарата при профилактике и лечении рака печени.

Согласно изобретению, заявлено применение в качестве ингибитора пролиферации клеток HepG2 рака печени ди( $\mu$ -S)-бис{хлоро-[N-(2,4-диметилфенил)-N'-(пиридин-2-илметилден)карбамогидразонотиоат]медь} тетрагидрата формулы:

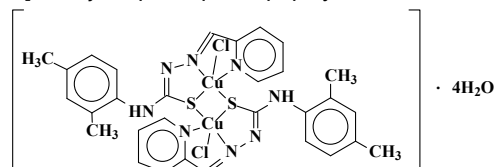

Упомянутое соединение расширяет арсенал ингибиторов клеток HepG2 рака печени, с высокой биологической активностью.

П. формулы: 1

(11) **4900 (13) B1**

(51) **Int. Cl.: A61K 38/46 (2006.01)  
A61P 1/18 (2006.01)**

(21) a 2022 0054

(22) 2021.06.10

(31) 202011024325

(32) 2020.06.10

(33) IN

(85) 2022.12.07

(86) PCT/IN2021/050563, 2021.06.10

(87) WO 2021/250700 A1, 2021.12.16

(71)(73) KUSUM HEALTHCARE PRIVATE LIMITED, IN

(72) GUPTA Sanjeev, IN; GUPTA Rajeev, UA; CHANDRASHEKHAR Tg, IN; MUKHERJEE Swati, IN; BHARDWAJ Vineet, IN; BALI Vikas, IN

(74) ȘCERBANIUC Sergiu

(54) **Compoziție farmaceutică de pancreatină și procedeu de preparare a acesteia**

(57) Invenția se referă la o compoziție farmaceutică solidă pentru administrare orală de pancreatină și la un procedeu de preparare a acesteia.

Compoziția farmaceutică orală solidă, preparată prin procedeul, descris în prezenta invenție, este, de asemenea, stabilă atunci când este supusă testării stabilității la temperatura de 30°C și umiditatea relativă (RH) de 75% pentru o perioadă de cel puțin trei luni.

Revendicări: 14

\*  
\* \*

(54) **Pancreatin pharmaceutical composition and method for its preparation**

(57) The invention relates to a solid oral pancreatin pharmaceutical composition and to a method for its preparation.

The oral solid pharmaceutical composition prepared by the method described in the present invention is also stable when tested for stability at 30°C and 75% relative humidity (RH) for at least three months.

Claims: 14

\*  
\* \*

(54) **Фармацевтическая композиция панкреатина и способ его приготовления**

(57) Изобретение относится к твердой пероральной фармацевтической композиции панкреатина и к способу ее приготовления.

Твердая фармацевтическая композиция для перорального применения, приготовленная способом, описанным в настоящем изобретении, также стабильна при тестировании на стабильность при температуре 30°C и относительной влажности (ОВ) 75% в течение по меньшей мере трех месяцев.

П. формулы: 14

(11) 4901 (13) B1

(51) Int. Cl.: C09B 61/00 (2006.01)  
A61K 36/87 (2006.01)  
A61Q 90/00 (2009.01)  
A23L 35/00 (2016.01)  
B01D 11/02 (2006.01)

(21) a 2023 0026

(22) 2023.08.30

(71)(73) „VIORICA-COSMETIC” SA, MD

(72) ANDRUSENCO Timur, MD; GOLOVCO Iurie, MD

(74) JOVMIR Tudor

(54) **Procedeu de obținere a extractului biologic activ din tescovină de struguri roșii**

(57) Invenția se referă la procedee de prelucrare a materiei prime de origine vegetală, în special la un procedeu de obținere a extractului biologic activ din tescovină de struguri roșii pentru industria cosmetică și parfumerie, medicină, industria alimentară etc.

Procedeu, conform invenției, prevede că tescovina inițială de struguri roșii se usucă și se mărunțește pentru procesarea ulterioară, de exemplu, se usucă în infraroșu la o temperatură ce nu depășește 35°C până la atingerea umidității de 5%. Tescovina pregătită se supune extracției supercritice cu fluid de dioxid

de carbon și se separă fracția de lipide-ceruri. După care, șrotul rezultat se înmoaie într-o soluție apoasă ce conține un acid organic și un conservant, se efectuează o extracție finală prin macerare cu un solvent poliolic, reprezentat de glicerină sau 1,2-propilenglicol sau de amestecul acestora, cu obținerea unui extract biologic activ – produsul înregistrat ca ViePhenol.

Invenția asigură obținerea unui produs în care conținutul inițial de polifenoli din struguri se păstrează practic în stare nativă, nemodificată, totodată, extractul posedă o activitate antioxidantă și biologică ridicată, stabilă pe o perioadă de păstrare îndelungată.

Revendicări: 7

\*  
\* \*

(54) **Process for producing a biologically active extract from red grape pomace**

(57) The invention relates to processes for processing raw materials of plant origin, in particular to a process for producing a biologically active extract from red grape pomace for the cosmetic and perfume industry, medicine, food industry, etc.

The process, according to the invention, provides that the original red grape pomace is dried and crushed for further processing, for example, dried in the infrared range at a temperature not exceeding 35°C until a moisture content of 5% is achieved. The prepared pomace is subjected to supercritical fluid extraction with carbon dioxide and the lipid-wax fraction is separated. After which, the resulting meal is soaked in an aqueous solution containing an organic acid and a preservative, and final extraction is carried out by maceration with a polyol solvent, represented by glycerin or 1,2-propylene glycol or a mixture thereof, to obtain a biologically active extract - a product registered as ViePhenol.

The invention provides for the production of a product, in which the original content of grape polyphenols is preserved almost in its native, unchanged state, at the same time the extract has high antioxidant and biological activity, stable over a long period of storage.

Claims: 7

\*  
\* \*

(54) **Способ получения биологически активного экстракта из выжимки красного винограда**

(57) Изобретение относится к способам переработки сырья растительного происхождения, в частности к способу получения биологически активного экстракта из выжимки красного винограда для косметической и парфюмерной промышленности, медицины, пищевой промышленности и др. Способ, согласно изобретению, предусматривает, что исходную выжимку красного винограда сушат и измельчают для дальнейшей обработки, например, сушат в инфракрасном диапазоне при температуре не выше 35°C до достижения влажности 5%. Приготовленную выжимку подвергают сверхкритической флюидной экстракции углекислым газом и отделяют липидно-восковую фракцию. После чего, полученный шрот вымачивают в водном растворе, содержащем органическую кислоту и консервант, проводят окончательную экстракцию путем мацерации полиольным растворителем, представленным глицерином или 1,2-пропиленгликолем или их смесью, с получением биологически активного экстракта – продукта зарегистрированного как ViePhenol.

Изобретение обеспечивает получение продукта, в котором исходное содержание полифенолов винограда сохраняется практически в нативном, неизменном состоянии, при этом экстракт обладает высокой антиоксидантной и биологической активностью, стабильной в течение длительного периода хранения.

П. формулы: 7

(11) **4902 (13) B1**

(51) **Int. Cl.:** **H01L 31/024** (2006.01)  
**H02S 10/30** (2014.01)  
**H02S 40/40** (2014.01)  
**H02S 40/42** (2014.01)  
**F24S 60/30** (2018.01)

(21) a 2021 0072

(22) 2021.11.03

(71)(73) INSTITUȚIA PUBLICĂ UNIVERSITATEA TEHNICĂ A MOLDOVEI, MD

(72) COVALENCO Nicolae Pavel, MD; COVALENCO Nicolae Nicolae, MD; TÎRȘU Mihai, MD; NEGURĂ Ion, MD

(54) **Sistem de panouri solare fotovoltaice termice**

(57) Invenția se referă la energetică și heliotehnică, în special la sisteme de panouri solare fotovoltaice termice, și poate fi utilizată pentru încălzirea lichidelor.

Sistemul, conform invenției, conține panouri solare fotovoltaice termice (1, 2, 3), conectate în paralel între ele și la un acumulator de apă fierbinte (AF) prin conducte de apă rece (4) și de apă fierbinte (5). În conducta de apă rece (4) este inclusă o pompă (8), acționată de un motor electric (M1), iar la conductele de apă rece (4) și de apă fierbinte (5), printr-o conductă (10), este conectat un radiator (9) cu un ventilator (11), acționat de un motor electric (M2). În conductele de apă rece (4) și de apă fierbinte (5) sunt instalate valve electromagnetice (6, 7), corespunzător. Motoarele electrice (M1, M2) și valvele electromagnetice (6, 7) sunt unite cu un sistem de control (SC), care conține un senzor de temperatură a apei reci (ST2), amplasat la ieșirea din acumulator (AF), și un senzor de temperatură a apei fierbinți (ST1), amplasat la intrarea în acumulator (AF). Sistemul de control (SC) include un bloc de comparație a temperaturii presetate cu temperatura reală a apei fierbinți din acumulator (AF).

Revendicări: 1

Figuri: 1

\*  
\* \*

(54) **System of solar photovoltaic thermal panels**

(57) The invention relates to power engineering and solar engineering, in particular to systems of solar photovoltaic thermal panels, and can be used for heating liquids.

The system, according to the invention, comprises solar photovoltaic thermal panels (1, 2, 3), connected in parallel to each other and to a hot water accumulator (AF) through cold water (4) and hot water (5) pipelines. The cold water pipeline (4) includes a pump (8), driven by an electric motor (M1), and to the cold water (4) and hot water (5) pipelines is connected a radiator (9) with a fan (11), driven by an electric motor (M2). In the cold water (4) and hot water (5) pipelines are installed electromagnetic valves (6, 7), respectively. The electric motors (M1, M2) and electromagnetic valves (6, 7) are connected to a control system (SC), which comprises a cold water temperature sensor



(ST2), placed at the outlet of the accumulator (AF), and a hot water temperature sensor (ST1), placed at the inlet of the accumulator (AF). The control system (SC) includes a unit for comparing the preset temperature with the actual temperature of hot water in the accumulator (AF).

Claims: 1

Fig.: 1

\*  
\* \* \*

(54) **Система солнечных фотоэлектрических тепловых панелей**

(57) Изобретение относится к энергетике и геолитехнике, в частности к системам солнечных фотоэлектрических тепловых панелей, и может быть использовано для нагрева жидкостей.

Система, согласно изобретению, включает солнечные фотоэлектрические тепловые панели (1, 2, 3), подключенные параллельно между собой и к аккумулятору горячей воды (AF) через трубопроводы холодной воды (4) и горячей воды (5). В трубопровод холодной воды (4) включен насос (8), приводимый в движение электродвигателем

(M1), а к трубопроводам холодной воды (4) электродвигателем (M2). В трубопроводах холодной воды (4) и горячей воды (5) установлены электромагнитные клапаны (6, 7), соответственно. Электродвигатели (M1, и горячей воды (5), посредством трубопровода (10), подключен радиатор (9) с вентилятором (11), приводимым в движение M2) и электромагнитные клапаны (6, 7) соединены с системой контроля (SC), которая содержит датчик температуры холодной воды (ST2), расположенный на выходе из аккумулятора (AF), и датчик температуры горячей воды (ST1), расположенный на входе в аккумулятор (AF). Система контроля (SC) включает блок сравнения заданной температуры с фактической температурой горячей воды из аккумулятора (AF).

П. формулы: 1

Фиг.: 1

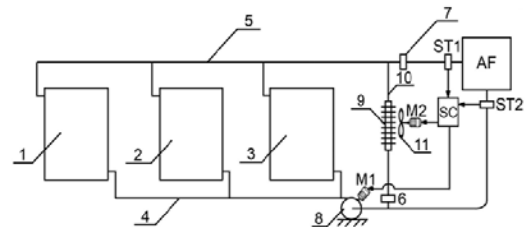

## **FF9Y Brevete de invenție de scurtă durată acordate / Granted short-term patents for invention / Предоставленные краткосрочные патенты на изобретения**

**O**rice persoana interesată are dreptul să ceară revocarea în tot sau în parte a hotărârii de acordare a brevetului în termen de 6 luni de la data publicării mențiunii privind acordarea brevetului. Opoziția se face în scris și motivat la AGEPI, în baza motivelor prevăzute de art. 57 alin. (2) din Legea nr. 50/2008 privind protecția invențiilor.

La data publicării în BOPI a hotărârii de acordare a brevetului în cazul în care acordarea brevetului a devenit efectivă înainte de expirarea termenului de 18 luni de la data de depozit sau, în cazul în care a fost revendicată o prioritate, de la data priorității, AGEPI pune la dispoziția publicului, în format electronic, pe pagina <http://www.db.agepi.md/inventions/Search.aspx>, descrierea, revendicările, rezumatul și, după caz, desenele, așa cum au fost depuse aceste documente.

**W**ithin 6 months as from the date of publication of the mention of the grant of the patent, any person concerned shall be entitled to request the full or partial revocation of any decision to grant a patent. The opposition shall be reasoned and filed in writing with AGEPI according to the provisions of Art. 57(2) of the Law No. 50/2008 on the Protection of Inventions.

AGEPI shall, on the date of publication in BOPI of the decision to grant a patent when the grant of the patent has become effective before the expiry of a period of eighteen months from the date of filing or, if priority has been claimed, as from the date of priority, make available to the public, in electronic format, on the website <http://www.db.agepi.md/inventions/Search.aspx>, the description, the claims, the abstract and, where appropriate, any drawings as filed.

**Л**юбое заинтересованное лицо вправе подать в AGEPI мотивированное возражение о полном или частичном аннулировании решения о предоставлении патента в течение 6 месяцев с даты публикации сведений о предоставлении патента. Возражение подается в письменной форме на основании мотивов, предусмотренных в части (2) ст. 57 Закона № 50/2008 об охране изобретений.

На дату публикации в BOPI решения о предоставлении патента в случае, если это решение принимается до истечения 18 месяцев с даты подачи заявки или, если испрашивался приоритет, с даты приоритета, AGEPI предоставляет общественности в электронном формате, на странице <http://www.db.agepi.md/inventions/Search.aspx>, описание, формулу изобретения, реферат и, при необходимости, рисунки в том виде, в каком эти документы были представлены.

- (11) 1767 (13) Y  
 (51) Int. Cl.: A01N 43/653 (2006.01)  
 A01P 3/00 (2006.01)  
 C07D 405/06 (2006.01)  
 C07D 249/08 (2006.01)  
 C07D 317/28 (2006.01)
- (21) s 2024 0045  
 (22) 2022.10.26  
 (67) a 2022 0047, 2024.05.21  
 (71)(73) INSTITUȚIA PUBLICĂ UNIVERSITATEA DE STAT DIN MOLDOVA, MD
- (72) MACAEV Fliur, MD; LUPAȘCU Galina, MD; STÂNGACI Eugenia, MD; POGREBNOI Serghei, MD; SUCMAN Natalia, MD; LUPAȘCU Lucian, MD; GAVZER Svetlana, MD; CRISTEA Nicolae, MD
- (54) Utilizarea bromurii de 1-((2-(2,4-diclorfenil)-4-propil-1,3-dioxolan-2-il)metil)-4-(4-metil-2-oxopentil)-1H-1,2,4-triazol-4-ii în calitate de compus activ contra fungilor *Fusarium avenaceum* și *Fusarium oxysporum*
- (57) Invenția se referă la chimie și agricultură, în special la utilizarea unui derivat cuaternar al 1,2,4-triazolului în calitate de remediu fungicid contra *Fusarium avenaceum* și *Fusarium oxysporum*.  
 Conform invenției, se revendică utilizarea bromurii de 1-((2-(2,4-diclorfenil)-4-propil-1,3-dioxolan-2-il)metil)-4-(4-metil-2-oxopentil)-1H-1,2,4-triazol-4-ii în calitate de compus activ contra ciupercilor fitopatogene din speciile *F. avenaceum* și *F. oxysporum* – unii dintre agenții cauzali ai putregaiului de rădăcină.  
 Rezultatul tehnic constă în sporirea activității fungitoxice a compusului, conform invenției, în raport cu cea mai apropiată soluție cu 28...69% pentru *F. avenaceum* și cu 22...48% pentru *F. oxysporum*, în intervalul de concentrații 0,01...0,00125%.

Revendicări: 1

\*  
 \* \*

- (54) Use of 1-((2-(2,4-dichlorophenyl)-4-propyl-1,3-dioxolan-2-yl)methyl)-4-(4-methyl-2-oxopentyl)-1H-1,2,4-triazole-4-ium bromide as an active compound against *Fusarium avenaceum* and *Fusarium oxysporum* fungi
- (57) The invention relates to chemistry and agriculture, in particular to the use of a quaternary derivative of 1,2,4-triazole as a fungicidal agent against *Fusarium avenaceum* and *Fusarium oxysporum*.  
 According to the invention, claimed is the use of 1-((2-(2,4-dichlorophenyl)-4-propyl-1,3-dioxolan-2-yl)methyl)-4-(4-methyl-2-oxopentyl)-1H-1,2,4-triazole-4-ium bromide as an active

compound against phytopathogenic fungi of the species *F. avenaceum* and *F. oxysporum* – one of the causative agents of root rot.  
 The technical result consists in increasing the fungitoxic activity of the compound, according to the invention, relative to the closest analogue by 28...69% for *F. avenaceum* and by 22...48% for *F. oxysporum*, in the concentration range 0.01...0.00125%.

Claims: 1

\*  
 \* \*

- (54) Применение бромиды 1-((2-(2,4-дихлорфенил)-4-пропил-1,3-диоксолан-2-ил)метил)-4-(4-метил-2-оксопентил)-1H-1,2,4-триазол-4-ий в качестве активного соединения против грибов *Fusarium avenaceum* и *Fusarium oxysporum*
- (57) Изобретение относится к химии и сельскому хозяйству, в частности к применению четвертичного производного 1,2,4-триазола в качестве фунгицидного средства против *Fusarium avenaceum* и *Fusarium oxysporum*.  
 Согласно изобретению, заявлено применение бромиды 1-((2-(2,4-дихлорфенил)-4-пропил-1,3-диоксолан-2-ил)метил)-4-(4-метил-2-оксопентил)-1H-1,2,4-триазол-4-ий в качестве активного соединения против фитопатогенных грибов видов *F. avenaceum* и *F. oxysporum* – одни из возбудителей корневой гнили.  
 Технический результат заключается в повышении фунгитоксической активности соединения, согласно изобретению, по отношению к ближайшему аналогу на 28...69% для *F. avenaceum* и на 22...48% для *F. oxysporum*, в диапазоне концентраций 0,01...0,00125%.

П. формулы: 1

- (11) 1768 (13) Y  
 (51) Int. Cl.: A23K 50/90 (2016.01)  
 A23K 10/10 (2016.01)  
 A23K 10/16 (2016.01)  
 A61K 36/062 (2006.01)  
 C12N 1/14 (2006.01)  
 C12R 1/80 (2006.01)
- (21) s 2023 0072  
 (22) 2023.08.24  
 (71)(73) INSTITUȚIA PUBLICĂ UNIVERSITATEA TEHNICĂ A MOLDOVEI, MD
- (72) SÎRBU Tamara, MD; BUGNEAC Veronica, MD; STARCIUC Nicolai, MD

- (54) **Procedeu de hrănire a familiilor de albine**
- (57) Invenția se referă la apicultură, în particular la un procedeu de hrănire a familiilor de albine. Procedeu, conform invenției, prevede hrănirea albinelor cu un amestec de lichid cultural al tulpinii *Penicillium funiculosum* CNMN-FD-11 și sirop de zahăr de 50%, luate în raport de 1:40, în cantitate de 200 ml de amestec la fiecare ramă cu albine, o dată la sfârșitul iernii sau la începutul primăverii. Rezultatul tehnic constă în accelerarea dezvoltării și sporirea caracterelor morfoproductive ale familiilor de albine.

Revendicări: 1

\*  
\* \*

- (54) **Process for feeding bee families**
- (57) The invention relates to beekeeping, in particular to a process for feeding bee families. The process, according to the invention, comprises feeding bees with a mixture of cultural liquid of the *Penicillium funiculosum* CNMN-FD-11 strain and 50% sugar syrup, taken in a ratio of 1:40, in the amount of 200 mL of the mixture for each frame with bees, once at the end of winter or at the beginning of spring. The technical result consists in accelerating the development and increasing the morphoproductive characteristics of bee families.

Claims: 1

\*  
\* \*

- (54) **Способ кормления семей пчел**
- (57) Изобретение относится к пчеловодству, в частности к способу кормления семей пчел. Способ, согласно изобретению, предусматривает кормление пчел смесью культуральной жидкости штамма *Penicillium funiculosum* CNMN-FD-11 и 50%-ного сахарного сиропа, взятых в соотношении 1:40, в количестве 200 мл смеси на каждую рамку с пчелами, однократно в конце зимы или в начале весны. Технический результат состоит в ускорении развития и повышении морфопродуктивных признаков пчелиных семей.

П. формулы: 1

- (11) **1769 (13) Y**
- (51) **Int. Cl.:** **A23L 33/00** (2016.01)  
**A23L 33/105** (2016.01)  
**A61K 36/00** (2006.01)  
**A61P 3/10** (2006.01)  
**A61P 37/04** (2006.01)
- (21) s 2023 0088
- (22) 2023.11.03
- (71)(73) BABILEVA Anastasia, MD
- (72) BABILEVA Anastasia, MD; MEREUȚA Ion, MD; STRUTINSCHI Tudor, MD; CARAUȘ Vladimir, MD
- (54) **Supliment alimentar biologic activ cu efect hipoglicemic și imunostimulator**
- (57) Invenția se referă la industria alimentară, sanocreatologie și medicină, în special la un supliment alimentar fitoterapeutic, biologic activ, care posedă activitate hipoglicemică și imunostimulatoare, în același timp, și poate fi utilizat în tratamentul diabetului zaharat de tip II. Suplimentul, conform invenției, conține: extract uscat din frunze de dafin (*Laurus nobilis* L.), extract uscat din frunze de topinambur (*Helianthus tuberosus* L.), extract uscat din frunze de dud negru (*Morus nigra* L.), extract uscat din scorțișoară (*Cinnamomum verum* L.), extract uscat din rizomi de curcumă (*Curcuma longa* L.), extract uscat din păstăi de fasole (*Phaseoli pericarpium* L.), extract uscat din semințe de chimen negru (*Nigella sativa* L.), extract uscat din semințe de ciulin de lapte (*Silybum marianum* L.) și pulbere de glutathione (L-Glutathione).

Revendicări: 1

\*  
\* \*

- (54) **Biologically active food additive with hypoglycemic and immunostimulating activity**
- (57) The invention relates to the food industry, sanocreatology and medicine, in particular to a phytotherapeutic biologically active food additive, which has both hypoglycemic and immunostimulating activity and can be used in the treatment of type II diabetes mellitus. The food additive, according to the invention, comprises: dry extract of bay leaf (*Laurus nobilis* L.), dry extract of Jerusalem artichoke leaves (*Helianthus tuberosus* L.), dry extract of black mulberry leaves (*Morus nigra* L.), dry extract of cinnamon (*Cinnamomum verum* L.), dry extract of turmeric rhizome (*Curcuma longa* L.), dry extract of bean pods (*Phaseoli pericarpium* L.), dry extract of black caraway seeds (*Nigella sativa* L.), dry extract of holy

thistle seeds (*Silybum marianum* L.) and glutathione powder (L-Glutathione).

Claims: 1

\*  
\* \*

(54) **Биологически активная пищевая добавка с гипогликемической и иммуностимулирующей активностью**

(57) Изобретение относится к пищевой промышленности, санокреатологии и медицине, в частности к фитотерапевтической биологически активной пищевой добавке, которая обладает одновременно гипогликемической и иммуностимулирующей активностью и может быть использовано при лечении сахарного диабета II-го типа.

Пищевая добавка, согласно изобретению, содержит: сухой экстракт лаврового листа (*Laurus nobilis* L.), сухой экстракт листьев топинамбура (*Helianthus tuberosus* L.), сухой экстракт листьев черной шелковицы (*Morus nigra* L.), сухой экстракт корицы (*Cinnamomum verum* L.), сухой экстракт корневищ куркумы (*Curcuma longa* L.), сухой экстракт стручков фасоли (*Phaseolus pericarpium* L.), сухой экстракт семян черного тмина (*Nigella sativa* L.), сухой экстракт семян расторопши (*Silybum marianum* L.) и порошок глутатиона (L-Glutathione).

П. формулы: 1

(11) 1770 (13) Y

(51) Int. Cl.: C12G 1/00 (2006.01)  
C12G 1/02 (2006.01)  
C12G 1/022 (2006.01)  
C12G 1/028 (2006.01)

(21) s 2023 0092

(22) 2023.11.07

(71)(73) INSTITUȚIA PUBLICĂ UNIVERSITATEA TEHNICĂ A MOLDOVEI, MD

(72) VACARCIUC Liviu, MD; BOGATÎI Eugen, MD; MINCIUC Adriana, MD; MELNIC Natalia, MD

(54) **Procedeu de fabricare a vinului roșu**

(57) Invenția se referă la industria vinicolă, și anume la un procedeu de fabricare a vinului roșu cu proprietăți îmbunătățite.

Procedeuul, conform invenției, include recepționarea strugurilor, sulfizarea, zdrobirea și desciorchinarea acestora cu obținerea mustului proaspete, care, ulterior, este divizată în patru părți: partea I-a este dirijată la macerare-fermentare, partea a II-a este tratată termic, partea a III-a este tratată cu enzime cito-

litice-pectolitice, iar partea a IV-a este tratată cu ultrasunet, părțile II-IV fiind sub pernă de azot-dioxid de carbon, după care din acestea se separă mustul, se amestecă cu partea I-a și se fermentează cu presarea ulterioară a boștinei și menținerea vinului tânăr obținut pe sedimentul de drojdie.

Revendicări: 2

\*  
\* \*

(54) **Process for producing red wine**

(57) The invention relates to the wine industry, namely to a process for producing red wine with improved properties.

The process, according to the invention, includes receiving grapes, their sulfation, crushing and destemming to obtain fresh pomace, which is subsequently divided into four parts: part I is directed to infusion-fermentation, part II is subjected to heat treatment, part III is treated with cytolytic-pectolytic enzymes, and part IV is treated with ultrasound, the II-IV parts being under a cushion of nitrogen-carbon dioxide, after which the must is separated therefrom, mixed with part I, fermented with subsequent pressing of the run-off pomace and aging of the resulting young wine on yeast sediment.

Claims: 2

\*  
\* \*

(54) **Способ производства красного вина**

(57) Изобретение относится к винодельческой промышленности, а именно к способу производства красного вина с улучшенными свойствами.

Способ, согласно изобретению, включает приемку винограда, его сульфитацию, дробление и гребнеотделение с получением свежей мезги, которую, впоследствии, разделяют на четыре части: I-ю часть направляют на настаивание-брожение, II-ю часть подвергают термической обработке, III-ю часть обрабатывают цитолитическими-пектолитическими ферментами, а IV-ю часть обрабатывают ультразвуком, II-IV-я части находясь под подушкой азота-диоксид углерода, после чего от них отделяют сусло, смешивают с I-й частью, обрабатывают с последующим прессованием стекшей мезги и выдерживанием полученного молодого вина на дрожжевом осадке.

П. формулы: 2

(11) 1771 (13) Y

(51) Int. Cl.: H02S 10/12 (2014.01)

F03D 3/00 (2016.01)

F03D 3/02 (2016.01)

F03D 3/04 (2016.01)

F03D 9/00 (2016.01)

F03D 9/25 (2016.01)

H01L 31/00 (2014.01)

H01L 31/024 (2014.01)

H02S 20/30 (2014.01)

H02S 20/32 (2014.01)

(21) s 2023 0047

(22) 2023.05.31

(71)(73) INSTITUȚIA PUBLICĂ UNIVERSITATEA TEHNICĂ A MOLDOVEI, MD

(72) DULGHERU Valeriu, MD; CIOBANU Radu, MD; CIOBANU Oleg, MD; RABEI Ivan, MD; GUȚU Marin, MD

(54) Sistem modular hibrid eolian-solar

(57) Invenția se referă la sisteme de conversie a energiilor regenerabile, în special la sisteme modulare hibride eoliene-solare.

Sistemul modular hibrid eolian-solar, conform unei realizări a invenției, include o carcasă (1), un rotor eolian cu ax vertical (4) și o instalație fotovoltaică (3). Carcasa (1) este executată în formă de cub, în interiorul căruia pe axul principal (6), amplasat la intersecția diagonalelor fețelor superioară și inferioară ale cubului, este instalat rotorul eolian (4) cu pale înclinate (5), instalate cu unghi de atac variabil, totodată, capătul inferior al axului principal (6) este legat rigid cu rotorul unui generator electric cu magneți permanenți (7). Pe partea superioară a carcasei (1) este fixată în poziție înclinată instalația fotovoltaică (3) sub unghiuri azimutal și meridional optime pentru conversia energiei solare pe durata unei zile. Pe muchiile laterale și cea superioară ale carcasei (1) pe partea în aval sunt fixate plăci curbilini, care formează un confuzor.

Conform altor realizări ale invenției, sistemul modular hibrid eolian-solar este executat cu posibilitatea orientării la soare a instalației fotovoltaice în planurile meridional și azimutal. Conform altei realizări a invenției, carcasa este executată în formă de paralelipiped, în interiorul căruia sunt instalate două rotoare eoliene cu ax vertical.

Într-o altă realizare a invenției, sistemul modular hibrid eolian-solar include o serie de carcase, amplasate pe un fundament, totodată, capetele inferioare ale axurilor principale ale rotoarelor

eoliene sunt legate cinematic cu un arbore flexibil, care este legat cinematic cu rotorul generatorului electric cu magneți permanenți.

Revendicări: 6

Figuri: 13

\*  
\* \*

(54) Modular hybrid wind-solar system

(57) The invention relates to renewable energy conversion systems, in particular to modular hybrid wind-solar systems.

The modular hybrid wind-solar system, according to one embodiment of the invention, comprises a housing (1), a vertical axis wind turbine (4) and a photovoltaic installation (3). The housing (1) is made in the form of a cube, inside which, on the main shaft (6), placed at the intersection of the diagonals of the upper and lower faces of the cube, is installed a wind engine (4) with inclined blades (5), installed with a variable angle of attack, at the same time the lower end the main shaft (6) is rigidly connected to the rotor of an electric generator with permanent magnets (7). On the upper part of the housing (1) is fixed in an inclined position a photovoltaic installation (3) at optimal azimuthal and meridional angles for conversion of solar energy during the day. On the side and upper edges of the housing (1) on the flow side are fixed curved plates, which form a confuser.

According to other embodiments of the invention, the modular hybrid wind-solar system is made with the possibility of orienting the photovoltaic installation towards the sun in the meridional and azimuthal planes.

According to another embodiment of the invention, the housing is made in the form of a parallelepiped, inside which are installed two wind engines with a vertical axis.

In another embodiment of the invention, the modular hybrid wind-solar system comprises a series of housings, placed on a foundation, at the same time the lower ends of the main shafts of the wind engines are kinematically connected to a flexible shaft, which is kinematically connected to the rotor of the electric generator with permanent magnets.

Claims: 6

Fig.: 13

\*  
\* \*

(54) **Модульная гибридная ветро-солнечная система**

(57) Изобретение относится к системам преобразования возобновляемых энергий, в частности к модульным гибридным ветро-солнечным системам.

Модульная гибридная ветро-солнечная система, согласно одному осуществлению изобретения, включает корпус (1), ветродвигатель с вертикальной осью (4) и фотоэлектрическую установку (3). Корпус (1) выполнен в виде куба, внутри которого на главном валу (6), расположенном на пересечении диагоналей верхней и нижней граней куба, установлен ветродвигатель (4) с наклонными лопастями (5), установленными с переменным углом атаки, при этом нижний конец главного вала (6) жестко связан с ротором электрогенератора с постоянными магнитами (7). На верхней части корпуса (1) закреплена в наклонном положении фотоэлектрическая установка (3) под оптимальными азимутальным и меридиональным углами для преобразования солнечной энергии в течение суток. На боковых и верхнем краях корпуса (1) со стороны потока закреплены криволинейные пластины, которые образуют конфузор. Согласно другим осуществлениям изобретения, модульная гибридная ветро-солнечная система выполнена с возможностью ориентации фотоэлектрической установки

к солнцу в меридиональной и азимутальной плоскостях.

Согласно другому осуществлению изобретения, корпус выполнен в виде параллелепипеда, внутри которого установлены два ветродвигателя с вертикальной осью.

В другом осуществлении изобретения, модульная гибридная ветро-солнечная система включает серию корпусов, расположенных на фундаменте, при этом нижние концы главных валов ветродвигателей кинематически связаны с гибким валом, который кинематически связан с ротором электрогенератора с постоянными магнитами.

П. формулы: 6

Фиг.: 13

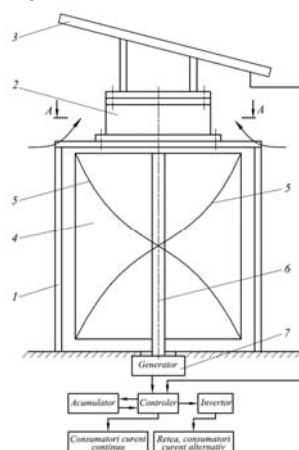

**FG9A Publicarea brevetelor europene validate în  
Republica Moldova /  
Publication of European patents validated in  
the Republic of Moldova /  
Публикация европейских патентов,  
валидированных в Республике Молдова**

**B**revetul european validat conferă aceleași drepturi ca și cele conferite de un brevet, în conformitate cu Legea nr. 50/2008 privind protecția invențiilor, de la data publicării de către OEB a mențiunii privind acordarea brevetului. La data publicării în BOPI a datelor bibliografice privind brevetele europene validate în Republica Moldova, AGEPI pune la dispoziția publicului, în format electronic, pe pagina <http://db.agepi.md/inventions/Search.aspx>, descrierea, revendicările, rezumatul și, după caz, desenele, așa cum au fost depuse aceste documente, precum și traducerea fasciculului de brevet european validat în Republica Moldova.

**T**he validated European patent shall confer as from the date of publication of the mention of the grant of the patent by the EPO the same rights as would be conferred by a patent in accordance with the Law No. 50/2008 on the Protection of Inventions. AGEPI shall, on the date of publication in BOPI of the bibliographic data on European patents validated in the Republic of Moldova, make available to the public, in electronic format, on the page <http://db.agepi.md/inventions/Search.aspx>, the description, the claims, the abstract and, where appropriate, the drawings, as these documents were filed, and the translation of the specification of a European patent validated in the Republic of Moldova.

**B**алидированный европейский патент предоставляет те же права, что и патент в соответствии с Законом № 50/2008 об охране изобретений, с даты публикации ЕПВ сведений о предоставлении патента. На дату публикации в БОПИ библиографических данных о заявке на патент, AGEPI предоставляет общественности в электронном формате, на странице <http://db.agepi.md/inventions/Search.aspx>, описание, формулу изобретения, реферат и, при необходимости, рисунки в том виде, в каком эти документы были предоставлены, а также перевод описания изобретения к европейскому патенту, валидированному в Республике Молдова.



- (11) **MD/EP 3313441 (13) T2**  
 (51) **Int.Cl.:** *C07K 16/28* (2006.01.01)  
*A61K 39/39* (2006.01.01)  
*A61K 39/395* (2006.01.01)  
*C07K 16/30* (2006.01.01)  
*A61P 37/04* (2006.01.01)  
*A61P 35/00* (2006.01.01)
- (21) e 2018 0463  
 (96) 16815351.8, 2016.06.24  
 (97) 3313441, 2018.05.02  
 (80) EPB nr. 08/2024, 2024.02.21  
 (87) WO 2016/210223, 2016.12.29  
 (31) 201562184018P; 201562249546P;  
 201562250566P; 201562263307P;  
 201662331489P
- (32) 2015.06.24; 2015.11.02; 2015.11.04;  
 2015.12.04; 2016.05.04
- (33) US; US; US; US; US
- (71)(73) JANSSEN BIOTECH INC., US
- (72) AHMADI Tahamtan, US; CASNEUF Tineke, NL; LOKHORST Henk M., NL; MUTIS Tuna, NL; SASSER Amy, US
- (74) PARASCA Dumitru
- (54) **Modularea imună și tratament al tumorilor solide cu anticorpi care leagă specific CD38**  
**Immune modulation and treatment of solid tumors with antibodies that specifically bind CD38**  
**Иммунная модуляция и лечение твердых опухолей антителами, которые специфически связывают CD38**
- (57) Prezenta invenție se referă la metode de imunomodulare și tratament al pacienților care au tumori solide, cu anticorpi care se leagă specific la CD38.
- Revendicări: 15  
 Figuri: 18
- \*  
 \* \*
- (57) The present invention relates to methods of immunomodulation and treating patients having solid tumors with antibodies that specifically bind CD38.
- Claims: 15  
 Fig.: 18

Figura 1

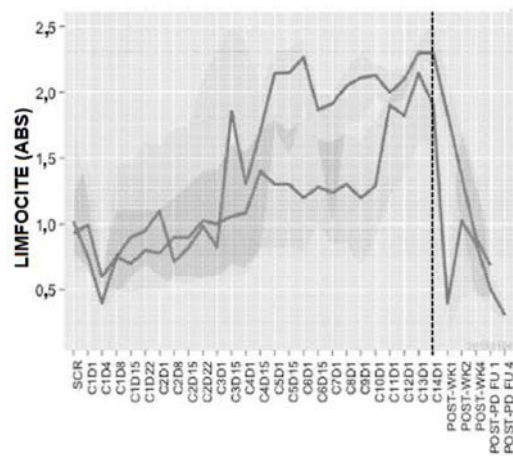

- (11) **MD/EP 3362065 (13) T2**  
 (51) **Int.Cl.:** *A61K 31/4439* (2006.01.01)  
*C07H 19/06* (2006.01.01)  
*A61K 45/06* (2006.01.01)  
*A61P 35/02* (2006.01.01)  
*A61K 31/7068* (2006.01.01)  
*A61K 31/704* (2006.01.01)  
*A61K 31/136* (2006.01.01)  
*A61K 31/7048* (2006.01.01)  
*A61K 31/444* (2006.01.01)
- (21) e 2018 0819  
 (96) 16856274.2, 2016.10.14  
 (97) 3362065, 2018.08.22  
 (80) EPB nr. 14/2024, 2024.04.03  
 (87) WO 2017/066566, 2017.04.20  
 (31) 201562242267P; 201562255253P  
 (32) 2015.10.15; 2015.11.13  
 (33) US; US
- (71)(73) LES LABORATOIRES SERVIER, FR
- (72) AGRESTA Samuel V., US
- (74) SOCOLOVA Sofia
- (54) **Terapie combinată care conține ivosidenib, citarabină și daunorubicină sau idarubicină pentru tratarea leucemiei acute mielogene**  
**Combination therapy comprising ivosidenib, cytarabine and daunorubicin or idarubicin for treating acute myelogenous leukemia**  
**Комбинированная терапия, содержащая ивосидениб, цитарабин и даунорубицин или идарубицин, для лечения острого миелогенного лейкоза**

- (57) Invenția se referă la metode și compoziții pentru tratarea cancerelor la pacienții care poartă o mutație IDH1 folosind o combinație de inhibitor al unei enzime IDH1 mutante și o terapie de inducere și consolidare a AML.

Revendicări: 11

Figuri: 6

\*  
\* \*

- (57) Provided are methods and compositions for treating cancers in patients carrying an IDH1 mutation using a combination of an inhibitor of a mutant IDH1 enzyme and an AML induction and consolidation therapy.

Claims: 11

Fig.: 6

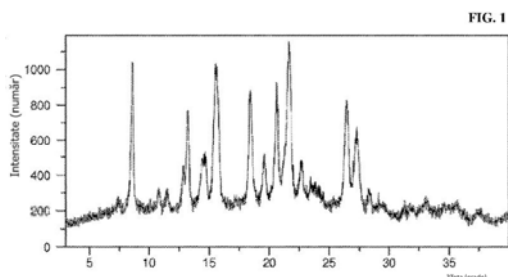

- (54) **Procedee de preparare a oligomerilor morfolino fosforodiamidați**

**Processes for preparing phosphorodiamidate morpholino oligomers**

**Способы получения морфолино-фосфородиамидатных олигомеров**

- (57) Sunt furnizate procedee pentru prepararea unui oligomer (de exemplu, un oligomer morfolino). Procedeele de sinteză descrise aici pot fi avantajoase pentru extinderea sintezei oligomerului, menținând în același timp randamentul general și puritatea unui oligomer sintetizat.

Revendicări: 15

Figuri: 3

\*  
\* \*

- (57) Provided herein are processes for preparing an oligomer (e.g., a morpholino oligomer). The synthetic processes described herein may be advantageous to scaling up oligomersynthesis while maintaining overall yield and purity of a synthesized oligomer.

Claims: 15

Fig.: 3

- (11) **MD/EP 3464306 (13) T2**  
 (51) **Int.Cl.:** **C07F 9/6558** (2006.01.01)  
**C07F 9/6561** (2006.01.01)  
**A61P 21/00** (2006.01.01)  
 (21) e 2019 0424  
 (96) 17731337.6, 2017.05.24  
 (97) 3464306, 2019.04.10  
 (80) EPB nr. 13/2024, 2024.03.27  
 (87) WO 2017/205513, 2017.11.30  
 (31) 201662340953P; 201662357134P  
 (32) 2016.05.24; 2016.06.30  
 (33) US; US  
 (71)(73) SAREPTA THERAPEUTICS, INC., US  
 (72) CAI Bao, US; MARTINI Mitchell, US; SHIMABUKU Ross, US; THOMAS Katie, US  
 (74) CORCODEL Angela

- (11) **MD/EP 3642175 (13) T2**  
 (51) **Int.Cl.:** **C06B 45/10** (2006.01.01)  
**C06B 25/20** (2006.01.01)  
 (21) e 2020 0456  
 (96) 17791467.8, 2017.06.23  
 (97) 3642175, 2020.04.29  
 (80) EPB nr. 10/2024, 2024.03.06  
 (87) WO 2018/235112, 2018.12.27  
 (71)(73) KNDS AMMO ITALY S.P.A., IT  
 (72) LUDICI Nicola, IT; GIROTTI Michela, IT; LEPORE Laura, IT  
 (74) CORCODEL Angela  
 (54) **Compoziție pentru pulbere de propulsie cu o singură bază pentru muniție și muniție prevăzută cu asemenea compoziție**  
**Composition for single-base propelling powder for ammunition and ammunition provided with such composition**  
**Композиция для одноосновного метательного порошка для боеприпасов и боеприпасы, содержащие такую композицию**

(57) Prezenta invenție se referă la o compoziție pentru pulbere de propulsie cu o singură bază pentru muniție constând din nitroceluloză ca bază explozivă, o componentă plastifiantă inertă, cel puțin o componentă stabilizatoare de nitroceluloză și, opțional, o componentă reducătoare de fulgere și urme de unul sau mai mulți solvenți și apă. Componenta plastifiantă inertă menționată mai sus este sebacatul de dibutil (DBS). De preferință, sebacatul de dibutil este prezent cu un conținut între 2% și 7% în greutate.

Revendicări: 13

\*  
\* \*

(57) The present invention relates to a composition for single-base propelling powder for ammunition consisting of nitrocellulose as an explosive base, an inert plasticizer component, at least one nitrocellulose stabilizer component, and optionally a flash-reducer component and traces of one or more solvents and water. The aforementioned inert plasticizing component is dibutyl sebacate (DBS). Preferably, the dibutyl sebacate is present with a content between 2% and 7% by weight.

Claims: 13

(74) LAZICOV Tatiana

(54) **Vectori virali recombinanți modificați cu tropism și utilizările acestora pentru introducerea țintită a materialului genetic în celulele umane**

**Tropism-modified recombinant viral vectors and uses thereof for the targeted introduction of genetic material into human cells**

**Модифицированные тропизмом рекомбинантные вирусные векторы и их применение для целевого введения генетического материала в клетки человека**

(57) Sunt prezentate compoziții și metode pentru reorientarea proteinelor capsidice/capsidelor/vectorilor virali recombinanți, de exemplu, *in vivo*, cu o moleculă de legare multi-specifică, cum ar fi un anticorp bispecific, care se leagă în mod specific cu un epitop heterolog afișat de proteina capsidică și o proteină exprimată pe celula de interes pentru livrarea direcționată a unui nucleotid de interes.

Revendicări: 21

Figuri: 15

Secvențe: 40

\*  
\* \*

(57) Provided herein are compositions and methods for retargeting recombinant viral capsid proteins/capsids/vectors, e.g., *in vivo*, with a multispecific binding molecule, such as a bispecific antibody, that specifically binds a heterologous epitope displayed by the capsid protein and a protein expressed on the cell of interest for the targeted delivery of a nucleotide of interest.

Claims: 21

Fig.: 15

Sequences: 40

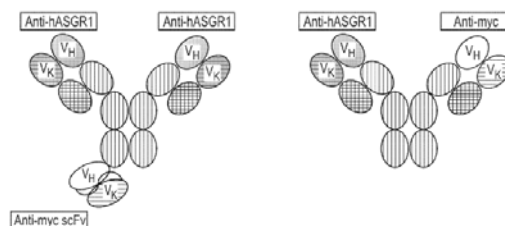

FIG. 11

- (11) **MD/EP 3645551 (13) T2**
- (51) **Int.Cl.:** C07K 14/015 (2006.01.01)  
C12N 15/35 (2006.01.01)  
C12N 15/864 (2006.01.01)  
A61K 35/76 (2015.01.01)  
A61K 48/00 (2006.01.01)  
C12N 5/10 (2006.01.01)  
C07K 16/18 (2006.01.01)  
C07K 16/28 (2006.01.01)
- (21) e 2020 0492
- (96) 18749635.1, 2018.06.27
- (97) 3645551, 2020.05.06
- (80) EPB nr. 11/2024, 2024.03.13
- (87) WO 2019/006043, 2019.01.03
- (31) 201762525704P
- (32) 2017.06.27
- (33) US
- (71)(73) REGENERON PHARMACEUTICALS, INC., US
- (72) KYRATSOUS Christos, US; MURPHY Andrew J., US; WANG Cheng, CN; SABIN Leah, US

- (11) **MD/EP 3765439 (13) T2**  
 (51) **Int.Cl.:** **C07C 233/60** (2006.01.01)  
**A61K 31/16** (2006.01.01)  
**A61P 37/00** (2006.01.01)
- (21) e 2021 0073  
 (96) 19711350.9, 2019.03.15  
 (97) 3765439, 2021.01.20  
 (80) EPB nr. 18/2024, 2024.05.01  
 (87) WO 2019/175396, 2019.09.19  
 (31) 18162244  
 (32) 2018.03.16  
 (33) EP  
 (71)(73) IMMUNIC AG, DE  
 (72) VITT Daniel, DE; MÜHLER Andreas, DE;  
 GRÖPPEL Manfred, DE; KOHLHOF Hella,  
 DE  
 (74) SOCOLOVA Sofia  
 (54) **Polimorfi noi ai sării de calciu ca agenți  
 anti-inflamatori, imunomodulatori și anti-  
 proliferatori**  
**Novel calcium salt polymorphs as anti-  
 inflammatory, immunomodulatory and  
 anti-proliferatory agents**  
**Новые полиморфы кальциевой соли в  
 качестве противовоспалительных,  
 иммуномодулирующих и антипроли-  
 феративных агентов**
- (57) Obiectul prezentei invenții este un polimorf cristalin A de culoare albă al hidratului sării de Ca a unui compus conform formulei I sau al unui solvat și/sau hidrat al acestora cu un raport molar al compusului conform formulei I sau al unui solvat și/sau hidrat al acestora raportat la calciu care este de  $2\pm 0,3$ . Subiectul prezentei invenții este în particular un compus conform formulei I sau un solvat și/sau un hidrat al acestora care este caracterizat de un model de difracție cu raze X a pulberii având vârfuri caracteristice exprimate în grade 2 teta la  $\pm 0,2$  din valorile prezentate mai jos: 2 teta = 5,91°, 9,64°, 16,78°, 17,81°, 19,81°, 25,41°. În particular, invenția se referă la noul polimorf al sărurilor de Ca a unui compus conform formulei I sau a unui solvat și/sau hidrat al acestora care inhibă dihidroorotat dehidrogenaza (DHODH), la un procedeu de fabricare a acestuia, la compozițiile farmaceutice care îl conțin și la utilizarea lui pentru tratamentul și prevenirea

bolilor, în particular la utilizarea lui în bolile în care există un avantaj în inhibarea dihidroorotat dehidrogenazei (DHODH).

Revendicări: 14

Figuri: 6

\*  
\* \*

- (57) Subject matter of the present invention is a white crystalline polymorph A of the Ca salt of a compound according to formula I or a solvate and/or a hydrate thereof with a molar ratio of a compound according to formula I or a solvate and/or a hydrate thereof to calcium which is  $2\pm 0.3$ . Subject matter of the present invention is in particular a compound according to formula I or a solvate and/or a hydrate thereof which is characterized by an X-ray powder diffraction pattern having characteristic peaks expressed in degrees 2 theta at  $\pm 0.2$  of the values shown below: 2 theta = 5.91°, 9.64°, 16.78°, 17.81°, 19.81°, 25.41°. In particular the invention refers to new polymorphs of calcium salts of the Ca salt of a compound according to formula I or a solvate and/or a hydrate thereof which inhibits dihydroorotate dehydrogenase (DHODH), a process for their manufacture, pharmaceutical compositions containing them and to their use for the treatment and prevention of diseases, in particular their use in diseases where there is an advantage in inhibiting dihydroorotate dehydrogenase (DHODH).

Claims: 14

Fig.: 6

- (11) **MD/EP 3847175 (13) T2**  
 (51) **Int.Cl.:** **C07D 487/04** (2006.01.01)  
**C07D 471/02** (2006.01.01)  
**C07D 471/04** (2006.01.01)  
**A61K 31/395** (2006.01.01)  
**A61K 31/435** (2006.01.01)  
**A61K 31/4353** (2006.01.01)  
**A61K 31/437** (2006.01.01)  
**A61K 31/495** (2006.01.01)  
**A61K 31/4985** (2006.01.01)  
**A61P 25/28** (2006.01.01)  
**A61P 35/00** (2006.01.01)

- (21) e 2021 0648
- (96) 19858443.5, 2019.09.04
- (97) 3847175, 2021.07.14
- (80) EPB nr. 06/2024, 2024.02.07
- (87) WO 2020/051169, 2020.03.12
- (31) 201862727321P; 201862727328P;  
201862727339P; 201862746928P
- (32) 2018.09.05; 2018.09.05; 2018.09.05;  
2018.10.17
- (33) US; US; US; US
- (71)(73) INCYTE CORPORATION, US
- (72) DOUTY Brent, US; BURNS David M., US;  
COMBS Andrew P., US; JIA Zhongjiang,  
US; LEVY Daniel, US; YUE Eddy W., US
- (74) PARASCA Dumitru
- (54) **Forme cristaline ale unui inhibitor de fosfoinozimidă 3-kinaza (PI3K)**  
**Crystalline forms of a phosphoinositide 3-kinase (PI3K) inhibitor**  
**Кристаллические формы ингибитора фосфоинозитид-3-киназы (PI3K)**

(57) Prezenta invenție se referă la săruri și forme cristaline de 2-(3-(8-amino-6-(trifluorometil)imidazo[1,2-a]pirazin-3-il)-4-metilfenil)-3,3,3-trifluoro-2-hidroxiopropanamidă, forme cristaline de 8-amino-N-(2-hidroxi-2-metilpropil)-3-(2-metil-5-(1,1,1-trifluoro-2-hidroxiopropan-2-il)fenil)imidazo[1,2-a]pirazin-6-carboxamidă, forme cristaline de 8-amino-N-(2-hidroxi-2-metilpropil)-3-(2-(metil-d3)-5-(1,1,1-trifluoro-2-hidroxiopropan-2-il)fenil)imidazo[1,2-a]pirazin-6-carboxamidă, care sunt inhibitori de PI3K utili în tratamentul cancerului și al altor boli.

Revendicări: 25  
Figuri: 16

\*  
\* \*

(57) The present invention relates to salts and crystalline forms of 2-(3-(8-amino-6-(trifluoromethyl)imidazo[1,2-a]pyrazin-3-yl)-4-methylphenyl)-3,3,3-trifluoro-2-hydroxypropanamide, crystalline forms of 8-amino-N-(2-hydroxy-2-methylpropyl)-3-(2-methyl-5-(1,1,1-trifluoro-2-hydroxypropan-2-yl)phenyl)imidazo[1,2-a]pyrazine-6-carboxamide, and crystalline forms of 8-amino-N-(2-hydroxy-2-methylpropyl)-3-(2-(methyl-d3)-5-(1,1,1-trifluoro-2-hydroxypropan-2-yl)phenyl)imidazo[1,2-a]pyrazine-6-carboxamide, which are PI3K

inhibitors useful in the treatment of cancer and other diseases.

Claims: 25  
Fig.: 16

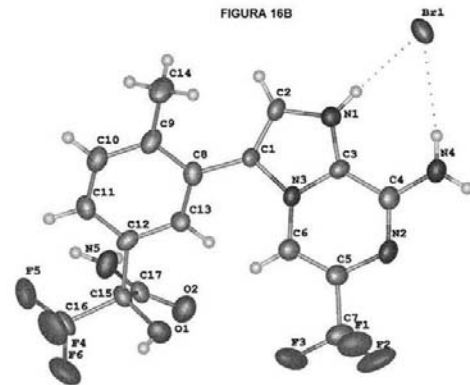

- (11) **MD/EP 3852533 (13) T2**
- (51) **Int.Cl.: C07D 471/04 (2006.01.01)**  
**A61P 3/04 (2006.01.01)**  
**A61P 3/10 (2006.01.01)**  
**A61P 9/12 (2006.01.01)**  
**A61P 13/12 (2006.01.01)**  
**A61P 25/04 (2006.01.01)**  
**A61P 25/22 (2006.01.01)**  
**A61P 25/24 (2006.01.01)**  
**A61P 27/02 (2006.01.01)**  
**A61P 35/00 (2006.01.01)**  
**A61K 31/519 (2006.01.01)**  
**A61K 31/4375 (2006.01.01)**

- (21) e 2021 0701
- (96) 19863481.8, 2019.09.18
- (97) 3852533, 2021.07.28
- (80) EPB nr. 09/2024, 2024.02.28
- (87) WO 2020/061162, 2020.03.26
- (31) 201862732728P; 201862780553P
- (32) 2018.09.18; 2018.12.17
- (33) US; US
- (71)(73) GFB (ABC), LLC, US
- (72) LEDEBOER Mark W., US; DANIELS Matthew H., US; YU Maolin, US; HARMANGE Jean-Christophe P., US
- (74) CORCODEL Angela
- (54) **Piridazinone și metode de utilizare ale acestora**  
**Pyridazinones and methods of use thereof**  
**Пиридазиноны и способы их применения**

(57) Sunt dezvăluți compuși conform formulei (I) și compoziții farmaceutice ale acestora. De asemenea, sunt dezvăluite metode terapeutice, de exemplu, pentru tratarea bolilor de rinichi care utilizează compușii cu formula I.

Revendicări: 16

Figuri: 3

\*  
\* \*

(57) Disclosed are compounds according to formula (I), and related pharmaceutical compositions. Also disclosed are therapeutic methods, e.g., of treating kidney diseases, using the compounds of formula (I).

Claims: 16

Fig.: 3

Formula I

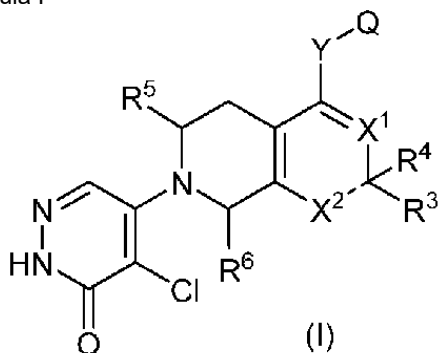

- (11) **MD/EP 3927310 (13) T2**  
 (51) **Int.Cl.:** **A61K 9/00** (2006.01.01)  
**A61K 47/34** (2017.01.01)  
**A61K 9/08** (2006.01.01)  
**A61K 31/4174** (2006.01.01)  
**A61P 31/10** (2006.01.01)  
 (21) e 2021 1243  
 (96) 20704341.5, 2020.02.18  
 (97) 3927310, 2021.12.29  
 (80) EPB nr. 15/2024, 2024.04.10  
 (87) WO 2020/169611, 2020.08.27  
 (31) 19382120  
 (32) 2019.02.19  
 (33) EP  
 (71)(73) LABORATORIOS SALVAT S.A., ES

(72) TERRAZ MENDOZA Maria Mar, ES; SANAGUSTÍN AQUILUÉ Javier, ES; TÉLLEZ MOLINA Adolfo, ES; DELGADO GAÑÁN María Isabel, ES

(74) SOCOLOVA Sofia

(54) **Compoziție lichidă de clotrimazol ambalată sub formă de doză unică**  
**Single-dose packaged clotrimazole liquid composition**

**Жидкая композиция клотримазола в однодозовой упаковке**

(57) Invenția se referă la o unitate de ambalare cu doză unică care este un recipient cu etanșare cu suflare-umplere (BFS) care cuprinde o compoziție lichidă sterilă farmaceutică sau veterinară care este o soluție, în care a) compoziția cuprinde o cantitate eficientă terapeutic de clotrimazol sau o compoziție farmaceutică de sare acceptabilă din punct de vedere veterinar al acestuia, împreună cu unul sau mai mulți excipienți sau purtători acceptabili farmaceutic sau veterinar și b) recipientul are un volum de la 0,05 la 8 ml, cu condiția ca conținutul de apă al compoziției să fie egal cu sau mai mic de 4% în greutate față de greutatea totală a compoziției. De asemenea, se referă la un ambalaj secundar care cuprinde una sau mai multe unități de ambalare cu doză unică.

Revendicări: 15

\*  
\* \*

(57) It relates to a single-dose packaging unit which is a blow-fill-seal (BFS) container which comprises a sterile pharmaceutical or veterinary liquid composition which is a solution, wherein a) the composition comprises a therapeutically effective amount of clotrimazole or a pharmaceutically or veterinary acceptable salt thereof, together with one or more pharmaceutically or veterinary acceptable excipients or carriers, and b) the container has a volume from 0.05 to 8 mL, with the condition that the water content of the composition is equal to or lower than 4% by weight with respect to the total composition weight. It also relates to a secondary packaging comprising one or more single-dose packaging units.

Claims: 15

- (11) **MD/EP 3927337 (13) T2**
- (51) **Int.Cl.: A61K 31/4045 (2006.01.01)**  
**A61P 25/24 (2006.01.01)**
- (21) e 2021 1248
- (96) 20710059.5, 2020.02.24
- (97) 3927337, 2021.12.29
- (80) EPB nr. 07/2024, 2024.02.14
- (87) WO 2020/169850, 2020.08.27
- (31) 19158774
- (32) 2019.02.22
- (33) EP
- (71)(73) GH RESEARCH IRELAND LIMITED, IE
- (72) TERWEY Theis, DE
- (74) PARASCA Dumitru
- (54) **5-Metoxi-N,N-dimetiltriptamină (5-MeO-DMT) pentru tratarea depresiei majore**  
**5-Methoxy-N,N-dimethyltryptamine (5-MeO-DMT) for treating major depression**  
**5-Метокси-N,N-диметилтриптамин (5-MeO-DMT) для лечения депрессии**
- (57) Sunt furnizate compoziții pentru utilizare în tratarea unui pacient care suferă de o tulburare mentală, în particular de o tulburare depresivă majoră, de o tulburare depresivă persistentă, de o tulburare de anxietate, de o tulburare de stres posttraumatic, de o tulburare corporală dismorfică, de o tulburare obsesiv-compulsivă, de o tulburare de alimentație și de abuz de substanțe psihoactive. Sunt prevăzute, în plus, regimuri de dozare pentru tratarea acestor tulburări.
- Revendicări: 5
- \*  
\* \*
- (57) Provided are compositions for use in treating a patient suffering from a mental disorder in particular major depressive disorder, persistent depressive disorder, anxiety disorder, posttraumatic stress disorder, body dysmorphic disorder, obsessive-compulsive disorder, eating disorder and psychoactive substance abuse. Further provided are dosing regimens for treating these disorders.
- Claims: 5
- 
- (11) **MD/EP 4041002 (13) T2**
- (51) **Int.Cl.: A24B 15/167 (2020.01.01)**  
**A24F 40/05 (2020.01.01)**  
**A24F 40/10 (2020.01.01)**  
**A61M 11/00 (2006.01.01)**  
**A61M 15/00 (2006.01.01)**  
**B05B 17/06 (2006.01.01)**  
**B06B 1/02 (2006.01.01)**  
**A24F 40/485 (2020.01.01)**  
**B05B 17/00 (2006.01.01)**
- (21) e 2022 0919
- (96) 21830742.9, 2021.12.15
- (97) 4041002, 2022.08.17
- (80) EPB nr. 09/2024, 2024.02.28
- (87) WO 2022/129906, 2022.06.23
- (31) 202017122025; 202117220189
- (32) 2020.12.15; 2021.04.01
- (33) US; US
- (71)(73) SHAHEEN INNOVATIONS HOLDING LIMITED, AE
- (72) ALSHAIBA SALEH GHANNAM ALMAZROUEI Mohammed, AE; BHATTI Sajid, AE; MACHOVEC Jeff, AE; LAMOUREUX Clement, AE
- (74) CORCODEL Angela
- (54) **Dispozitiv de furnizare a nicotinei**  
**A nicotine delivery device**  
**Устройство доставки никотина**
- (57) Dispozitiv de eliberare a nicotinei (200) pentru a genera o ceață care conține nicotină pentru inhalare de către utilizator. Dispozitivul cuprinde un dispozitiv generator de ceață (201) și un dispozitiv de acționare (202). Dispozitivul de acționare (202) este configurat să conducă dispozitivul generator de ceață 10 (201) la o frecvență optimă pentru a maximiza eficiența generării de ceață de către dispozitivul generator de ceață (201).
- Revendicări: 15  
Figuri: 61
- \*  
\* \*

- (57) A nicotine delivery device (200) for generating a mist containing nicotine for inhalation by a user. The device comprises a mist generator device (201) and a driver device (202). The driver device (202) is configured to drive the mist generator device (201) at an optimum frequency to maximise the efficiency of mist generation by the mist generator device (201).

Claims: 15

Fig.: 61

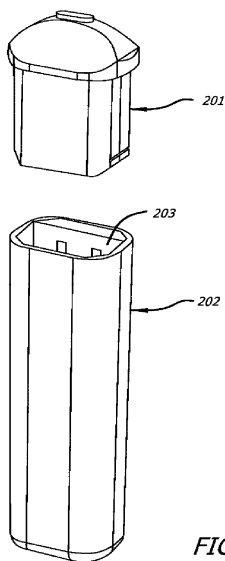
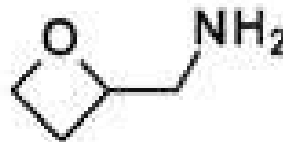

FIG. 10

- (54) **Procedeu și intermediar pentru obținerea oxetan-2-ilmetanaminei**  
**Process and intermediate for the preparation of oxetan-2-ylmethanamine**  
**Способ и промежуточное соединение для получения оксетан-2-илметанамина**
- (57) Un procedeu și un intermediar pentru prepararea unui compus cu formula I:



sau a unei săruri a acestuia.

Revendicări: 19

\*  
\* \*

- (57) A process and intermediate for the preparation of a compound of formula (I),



or salt thereof.

Claims: 19

- (11) **MD/EP 4073051 (13) T2**  
(51) **Int.Cl.:** **C07D 305/06** (2006.01.01)  
(21) e 2022 1148  
(96) 20829133.6, 2020.12.07  
(97) 4073051, 2022.10.19  
(80) EPB nr. 06/2024, 2024.02.07  
(87) WO 2021/118906, 2021.06.17  
(31) 201962946146P  
(32) 2019.12.10  
(33) US  
(71)(73) ELI LILLY AND COMPANY, US  
(72) COLE Kevin Paul, US  
(74) PARASCA Dumitru

- (11) **MD/EP 4114403 (13) T2**  
(51) **Int.Cl.:** **A61K 31/661** (2006.01.01)  
**A61P 25/02** (2006.01.01)  
(21) e 2023 0064  
(96) 22730040.7, 2022.05.23  
(97) 4114403, 2023.01.11  
(80) EPB nr. 23/2023, 2023.06.07  
(87) WO 2022/251805, 2022.12.01  
(31) 202163192246P  
(32) 2021.05.24  
(33) US  
(71)(73) MEDICON PHARMACEUTICALS, INC., US  
(72) RIGAS Basil., US  
(74) ȘCERBANIUC Sergiu  
(54) **Tratarea durerii neuropate asociate cu neuropatia periferică indusă de chimioterapie**



**Treating neuropathic pain associated with chemotherapy-induced peripheral neuropathy**

**Лечение нейропатической боли, ассоциированной с периферической нейропатией, индуцированной химиотерапией**

(57) Invenția se referă la metode de prevenire și/sau tratare a durerii neuropate asociate cu neuropatia periferică indusă de chimioterapie (CIPN).

Revendicări: 15

Figuri: 12

\*  
\* \*

(57) The invention features methods of preventing and/or treating neuropathic pain associated with chemotherapy-induced peripheral neuropathy (CIPN).

Claims: 15

Fig.: 12

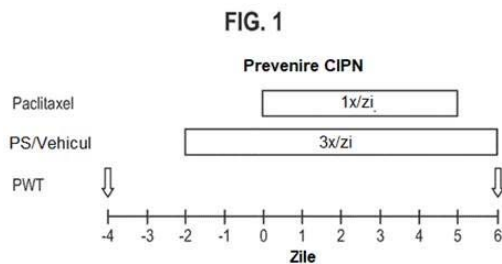

- (11) **MD/EP 4200280 (13) T2**
- (51) **Int.Cl.:** **C07D 217/16** (2006.01.01)  
**A61P 25/16** (2006.01.01)  
**A61K 31/472** (2006.01.01)  
**A61P 25/18** (2006.01.01)
- (21) e 2023 0653
- (96) 21802476.8, 2021.10.05
- (97) 4200280, 2023.06.28
- (80) EPB nr. 08/2024, 2024.02.21
- (87) WO 2022/076418, 2022.04.14
- (31) 202063088479P
- (32) 2020.10.07
- (33) US
- (71)(73) ELI LILLY AND COMPANY, US

(72) HAO Junliang, US; JOHNSTON Richard D., US; LACKNER Gregory Lawrence, US; HEMBRE Erik J., US; SVENSSON Kjell A., US

(74) PARASCA Dumitru

(54) **Derivați de fenil-3,4-dihidroizochinolin-2(1H)-il-etan-1-onă în calitate de modulatori alosterici pozitivi ai receptorului D1 de dopamină D1**

**Phenyl-3,4-dihydroisoquinolin-2(1h)-yl-ethan-1-one derivatives as dopamine d1 receptor positive allosteric modulators**

**Производные фенил-3,4-дигидроизохинолин-2(1H)-ил-этан-1-она в качестве положительных аллостерических модуляторов D1-дофаминового рецептора**

(57) Invenția furnizează anumiți compuși înrudiți cu (fenil)-3,4-dihidroizochinolin-2(1H)-il-etan-1-ona, cu formula I, ca modulatori alosterici pozitivi D1 (PAM-uri), și compoziții farmaceutice ale acestora. Invenția furnizează suplimentar metode de utilizare a compusului cu formula I, pentru a trata anumite simptome ale tulburărilor dopaminergice ale CNS incluzând boala Parkinson, Schizofrenia, ADHD sau boala Alzheimer.

Revendicări: 13

\*  
\* \*

(57) The invention provides certain (phenyl)-3,4-dihydroisoquinolin-2(1H)-yl)ethan-1-one related compounds of formula I as D1 positive allosteric modulators (PAMs), and pharmaceutical compositions thereof. The invention further provides methods of using a compound of formula I, to treat certain symptoms of dopaminergic CNS disorders including Parkinson's disease, Schizophrenia, ADHD or Alzheimer's disease.

Claims: 13



## FG4A Lista brevetelor de invenție eliberate

Se publică următoarele date: numărul curent, codul țării conform normei ST.3 OMPI, numărul de brevet, codul tipului de document conform normei ST.16 OMPI, indicii de clasificare conform CIB, numărul de depozit, data de depozit, numărul BOPI în care a fost publicată mențiunea privind acordarea brevetului

Nr. crt.	Cod ST. 3 OMPI	(11) Nr. de brevet	(13) Cod ST. 16 OMPI	(51) Indici de clasificare	(21) Nr. de depozit	(22) Data de depozit	(45) Nr. BOPI
1	RO	4881	C1	<b>A61F 6/08</b> (2006.01) <b>A61F 2/00</b> (2006.01)	a 2023 0005	2023.04.20	1/2024
2	MD	4882	C1	<b>C01G 9/00</b> (2006.01) <b>C01G 15/00</b> (2006.01) <b>C04B 35/00</b> (2006.01) <b>C04B 35/453</b> (2006.01) <b>C04B 35/65</b> (2006.01) <b>C30B 13/18</b> (2006.01)	a 2020 0024	2020.03.27	1/2024
3	MD	4883	C1	<b>C07D 213/48</b> (2006.01) <b>C07F 15/04</b> (2006.01) <b>C07C 337/08</b> (2006.01) <b>A61K 31/4402</b> (2006.01) <b>A61K 31/175</b> (2006.01) <b>A61P 31/04</b> (2006.01)	a 2022 0028	2022.05.26	1/2024
4	MD	4884	C1	<b>C07F 3/08</b> (2006.01) <b>C07D 213/86</b> (2006.01) <b>C09K 11/06</b> (2006.01) <b>C09K 11/54</b> (2006.01)	a 2022 0015	2022.03.24	1/2024

## FG9Y Lista brevetelor de invenție de scurtă durată eliberate

Se publică următoarele date: numărul curent, codul țării conform normei ST.3 OMPI, numărul de brevet, codul tipului de document conform normei ST.16 OMPI, indicii de clasificare conform CIB, numărul de depozit, data de depozit, numărul BOPI în care a fost publicată mențiunea privind acordarea brevetului

Nr. crt.	Cod ST. 3 OMPI	(11) Nr. de brevet	(13) Cod ST. 16 OMPI	(51) Indici de clasificare	(21) Nr. de depozit	(22) Data de depozit	(45) Nr. BOPI
1	MD	1735	Z	<b>A01K 61/10</b> (2017.01) <b>A01K 61/17</b> (2017.01)	s 2023 0041	2023.05.10	1/2024
2	MD	1736	Z	<b>A23N 12/08</b> (2006.01) <b>F26B 3/34</b> (2006.01)	s 2023 0053	2023.07.11	1/2024
3	MD	1737	Z	<b>A61B 10/00</b> (2006.01) <b>G01N 33/53</b> (2006.01) <b>G01N 33/68</b> (2006.01)	s 2023 0017	2023.02.23	1/2024
4	MD	1738	Z	<b>F03D 7/04</b> (2006.01) <b>F03D 7/06</b> (2006.01)	s 2023 0006	2023.01.26	1/2024
5	MD	1739	Z	<b>G01M 15/00</b> (2006.01) <b>G01M 15/04</b> (2006.01) <b>G01M 15/05</b> (2006.01)	s 2022 0100	2022.12.14	1/2024
6	MD	1740	Z	<b>H01L 21/02</b> (2006.01) <b>H01L 21/18</b> (2006.01) <b>H01L 21/20</b> (2006.01) <b>H01L 21/205</b> (2006.01)	s 2023 0010	2023.02.02	1/2024

## II

# Soiuri de plante / Plant varieties / Сорта растений

**P**rotecția juridică a soiurilor de plante în Republica Moldova se asigură în temeiul Legii nr. 39/2008 privind protecția soiurilor de plante.

În conformitate cu această Lege, brevetele pentru soi de plantă sunt eliberate de AGEPI și certifică prioritatea și paternitatea amelioratorului și dreptul exclusiv al titularului de brevet asupra soiului.

Un soi este brevetabil dacă este nou, distinct, omogen și stabil și este desemnat printr-o denumire conformă cu prevederile Legii.

Cererea de brevet pentru soi de plantă se depune la AGEPI de către orice persoană care, conform art. 11 și 12 din Lege, dispune de dreptul de a solicita brevet, personal sau prin reprezentant și trebuie să îndeplinească cerințele prevăzute la art. 33 din Lege.

În prezenta Secțiune se publică date privind cererile de brevet pentru soi de plantă depuse, brevetele pentru soi de plantă acordate și brevetele pentru soi de plantă eliberate conform procedurii naționale.

**L**egal protection of plant varieties in the Republic of Moldova shall be afforded on the bases of Law No. 39/2008 on the Protection of Plant Varieties.

In accordance with this Law, variety patents shall be granted by AGEPI and shall certify the priority of the variety, the authorship of the breeder and the exclusive right of the patent owner in the variety. The plant variety shall be patentable where it is new, distinct, uniform and stable and shall be designated by a denomination in accordance with the provisions of the Law.

The variety patent application shall be filed with the AGEPI by any person who, according to Art. 11 and 12 of the Law, is entitled to apply for a patent, in person or through a representative, and shall fulfill the requirements specified in Art. 33 of the Law.

Data concerning the filed plant variety applications, granted plant variety patents and plant variety patents issued according to the national procedure shall be published in this Section.

**П**равовая охрана сортов растений в Республике Молдова обеспечивается на основе Закона № 39/2008 об охране сортов растений.

В соответствии с этим Законом, патенты на сорта растений выдаются AGEPI и удостоверяют приоритет, авторство селекционера и исключительное право патентообладателя на сорт растения.

Сорт растения патентоспособен, если он является новым, отличимым, однородным и стабильным и обозначен наименованием в соответствии с требованиями Закона.

Заявка на патент на сорт растения подается в AGEPI любым лицом, которому согласно ст. 11 и 12 Закона принадлежит право на получение патента, лично или через представителя и должна содержать документы, предусмотренные в ст. 33 Закона.

В данном Разделе публикуются сведения о заявках на патенты на сорта растений, о предоставленных патентах на сорта растений и о выданных патентах на сорта растений согласно национальной процедуре.

**CODURILE OMPI PENTRU CODIFICAREA TITLURILOR INFORMAȚIILOR  
REFERITOARE LA SOIURILE DE PLANTE PUBLICATE ÎN BULETINUL OFICIAL  
DE PROPRIETATE INTELECTUALĂ CONFORM NORMEI ST. 17**

**WIPO CODES ON CODING OF HEADINGS OF ANNOUNCEMENTS CONCERNING  
PLANT VARIETIES MADE IN THE OFFICIAL BULLETIN  
OF INTELLECTUAL AL PROPERTY IN ACCORDANCE WITH THE STANDARD ST. 17**

**КОДЫ ВОИС ДЛЯ КОДИРОВАНИЯ ЗАГОЛОВКОВ ИНФОРМАЦИИ, ОТНОСЯЩЕЙСЯ  
К СОРТАМ РАСТЕНИЙ, ПУБЛИКУЕМОЙ В ОФИЦИАЛЬНОМ БЮЛЛЕТЕНЕ  
ИНТЕЛЛЕКТУАЛЬНОЙ СОБСТВЕННОСТИ В СООТВЕТСТВИИ СО СТАНДАРТОМ ST. 17**

- BZ9E** Cereri de brevet pentru soi de plantă publicate  
Published plant variety patent applications  
Опубликованные заявки на патент на сорт растения
- BA9E** Denumirile soiurilor  
Variety denominations  
Наименования сортов
- FF9E** Brevete pentru soi de plantă acordate  
Granted plant variety patents  
Предоставленные патенты на сорт растения
- FF9E** Lista brevetelor pentru soi de plantă acordate, aranjate în ordinea numerelor de brevete (anual)  
Numerical index of granted plant variety patents (yearly)  
Нумерационный указатель предоставленных патентов на сорт растения (годовой)
- FG9E** Brevete pentru soi de plantă eliberate  
Issued plant variety patents  
Выданные патенты на сорт растения
- FA9E** Lista cererilor de brevet pentru soi de plantă retrase  
List of withdrawn plant variety patent applications  
Перечень отозванных заявок на патент на сорт растения
- FC9E** Lista cererilor de brevet pentru soi de plantă respinse  
List of rejected plant variety patent applications  
Перечень отклоненных заявок на патент на сорт растения
- MC9E** Lista cererilor de brevet pentru soi de plantă anulate  
List of nullited plant variety patent applications  
Перечень аннулированных заявок на патент на сорт растения
- MM9E** Lista brevetelor pentru soi de plantă a căror valabilitate a încetat  
List of invalid plant variety patents  
Перечень патентов на сорт растения, действие которых прекращено
- HF9E** Lista brevetelor pentru soi de plantă revalidate  
List of revalidated plant variety patents  
Перечень восстановленных патентов на сорт растения

**BZ9E Cereri de brevet pentru soi de plantă publicate /  
Published plant variety patent applications /  
Опубликованные заявки на патент на сорт растения**

**P**ublicarea în BOPI a cererilor de brevet pentru soi de plantă asigură solicitantului o protecție provizorie în condițiile prevăzute de art. 26 din Legea nr. 39/2008 privind protecția soiurilor de plante.  
Conform art. 49 din Lege, după publicarea cererii orice persoană poate să prezinte la AGEPI obiecții referitor la denumirea soiului și la satisfacerea condițiilor de brevetabilitate, în condițiile stabilite în Lege.

**P**ublication in BOPI of plant variety patent applications provides to the applicant a provisional protection under the terms of Article 26 of Law No. 39/2008 on the Protection of Plant Varieties.  
According to Article 49 of the Law, after the publication of the application any person may file with the AGEPI objections to the denomination of the variety and to the compliance with the requirements of patentability, under the terms established in the Law.

**П**убликация заявок на патент на сорт растения в BOPI обеспечивает заявителю временную охрану на условиях, предусмотренных ст. 26 Закона № 39/2008 об охране сортов растений.  
Согласно ст. 49 Закона после публикации заявки любое лицо вправе подать в AGEPI возражения в отношении наименования сорта, а также возражения относительно несоответствия условиям патентоспособности, предусмотренным Законом.

**BZ9E Cereri de brevet pentru soi de plantă publicate /  
Published plant variety patent applications/  
Опубликованные заявки на патент на сорт растения**

Se publică următoarele date: numărul curent, numărul de depozit, data de depozit, solicitantul, amelioratorul, denumirea comună (taxonul botanic), denumirea propusă a soiului, data publicării

Nr. crt.	Nr. de depozit / Data de depozit	a. Solicitantul b. Amelioratorul	Denumirea comună ( <i>Taxonul botanic</i> )	Denumirea propusă a soiului	Data publicării
No.	Application number / Filing date	a. Applicant b. Breeder	Common name ( <i>Botanical taxon</i> )	Proposed variety de- nomination	Date of publi- cation
№ п/п	Номер заявки / Дата подачи	a. Заявитель b. Селекционер	Название вида ( <i>Ботанический таксон</i> )	Предложенное наименование сорта	Дата публикации
1	v 2024 0013 / 2024.05.17	a. INSTITUȚIA PUBLICĂ UNIVERSITATEA DE STAT DIN MOLDOVA, MD  b. MAKOVEI Milania, MD	TOMATE ( <i>Solanum lycopersicum</i> L.)  Tomato ( <i>Solanum lycopersicum</i> L.)  Томат ( <i>Solanum lycopersicum</i> L.)	L 62/21 MMD	2024.08.31
2	v 2024 0014 / 2024.05.17	a. INSTITUȚIA PUBLICĂ UNIVERSITATEA DE STAT DIN MOLDOVA, MD  b. MAKOVEI Milania, MD	TOMATE ( <i>Solanum lycopersicum</i> L.)  Tomato ( <i>Solanum lycopersicum</i> L.)  Томат ( <i>Solanum lycopersicum</i> L.)	L 33/241 MMD	2024.08.31
3	v 2024 0015 / 2024.05.17	a. INSTITUȚIA PUBLICĂ UNIVERSITATEA DE STAT DIN MOLDOVA, MD  b. MAKOVEI Milania, MD	TOMATE ( <i>Solanum lycopersicum</i> L.)  Tomato ( <i>Solanum lycopersicum</i> L.)  Томат ( <i>Solanum lycopersicum</i> L.)	L 8/234 MMD	2024.08.31

# III

## Mărci / Trademarks

**P**rotecția juridică a mărcilor în Republica Moldova se asigură în temeiul înregistrării lor la AGEPI în modul stabilit de Legea nr. 38/2008 privind protecția mărcilor. În conformitate cu Legea, marca se autentifică prin certificatul de înregistrare eliberat de AGEPI. Certificatul de înregistrare confirmă prioritatea mărcii și dreptul exclusiv al titularului asupra mărcii pentru produsele și serviciile indicate în certificat.

În prezenta Secțiune se publică datele privind cererile de înregistrare, datele privind mărcile înregistrate în baza cererilor acceptate parțial, mărcile înregistrate și mărcile reînnoite prin procedura națională. Mărcile înregistrate conform Aranjamentului de la Madrid privind înregistrarea internațională a mărcilor și Protocolului referitor la Aranjamentul de la Madrid la care Republica Moldova este parte se publică în limbile franceză, engleză și spaniolă în Buletinul OMPI de Mărci Internaționale ("Gazette OMPI des marques internationales / WIPO Gazette of International Marks / Gaceta de la OMPI de Marcas Internacionales"). Buletinul include toate datele referitoare la înregistrările internaționale noi, la reînnoiri, la desemnări posterioare, precum și la modificări și alte acțiuni ce se referă la înregistrările internaționale. Buletinul este disponibil accesului public pe site-ul OMPI, pe adresele <https://www3.wipo.int/madrid/monitor/en/#gazette>, <https://www3.wipo.int/madrid/monitor/fr/#gazette> sau <https://www3.wipo.int/madrid/monitor/es/#gazette>.

**L**egal protection of trademarks in the Republic of Moldova shall be afforded on the basis of registration with the AGEPI, as established by Law No. 38/2008 on the Protection of Trademarks. According to this Law the trademark is certified by a registration certificate issued by AGEPI. The registration certificate shall attest the priority date of the trademark and the exclusive right of the owner in the trademark for the goods and services entered in the certificate.

Data on filed trademark applications, data on trademarks registered on the basis of partially accepted applications, registered trademarks and trademarks renewed under the national procedure shall be published in this Section.

Trademarks registered under the Madrid Agreement and the Protocol Concerning the International Registration of Marks to which the Republic of Moldova is a party shall be published in French, English and Spanish in the Gazette OMPI des marques internationales / WIPO Gazette of International Marks / Gaceta de la OMPI de Marcas Internacionales. The Gazette includes all relevant data on new international registrations, renewals, subsequent designations as well as amendments and other entries referred to the international registrations. The Gazette is available for public on the WIPO site at <https://www3.wipo.int/madrid/monitor/en/#gazette>, <https://www3.wipo.int/madrid/monitor/fr/#gazette> or <https://www3.wipo.int/madrid/monitor/es/#gazette>.

**CODURILE INID PENTRU IDENTIFICAREA DATELOR BIBLIOGRAFICE  
REFERITOARE LA MĂRCI, CONFORM NORMEI ST. 60 OMPI****LIST OF INID CODES CONCERNING BIBLIOGRAPHIC DATA  
RELATING TO MARKS, ACCORDING TO WIPO STANDARD ST. 60**

- (111) Numărul de ordine al înregistrării  
Serial number of the registration
- (116) Numărul de ordine al înregistrării reînnoite  
Serial number of the renewal
- (151) Data înregistrării  
Date of the registration
- (156) Data reînnoirii  
Date of the renewal
- (170) Termenul prevăzut de valabilitate a înregistrării / reînnoirii  
Expected duration of the registration/renewal
- (181) Data prevăzută de expirare a termenului de valabilitate a înregistrării  
Expected expiration date of the registration
- (186) Data prevăzută de expirare a termenului de valabilitate a reînnoirii  
Expected expiration date of the renewal
- (210) Numărul de depozit  
Number of the application
- (220) Data de depozit  
Date of filing of the application
- (230) Data priorității de expoziție  
Date of the exhibition priority
- (310) Numărul de depozit al cererii inițiale  
Number of the initial application
- (320) Data de depozit a cererii inițiale  
Date of filing of the initial application
- (330) Țara cererii inițiale, codul conform normei ST. 3 OMPI  
Country of the initial application, code according to WIPO Standard ST. 3
- (441) Data la care informațiile privind cererea neexaminată au fost făcute accesibile publicului  
Date of making information available to the public regarding the non-examined application
- (442) Data la care informațiile privind cererea examinată au fost făcute accesibile publicului  
Date of making information available to the public regarding the examined application
- (450) Data la care informațiile privind înregistrarea au fost făcute accesibile publicului  
Date of making information available to the public regarding the registration
- (510) Lista produselor când acestea nu sunt clasificate  
List of goods, if not classified
- (511) Indicarea claselor conform Clasificării internaționale a produselor și serviciilor în scopul înregistrării mărcilor (Clasificarea de la Nisa), lista produselor și serviciilor conform acestei clasificări  
The International Classification of Goods and Services for the Purposes of the Registration of Marks (Nice Classification), list of goods and/or services classified according thereto



- (526) Elementele mărcii asupra cărora nu se extinde dreptul exclusiv  
Marks elements to which the exclusive rights do not extend
- (531) Descrierea elementelor figurative ale mărcii conform Clasificării internaționale a elementelor figurative ale mărcilor (Clasificarea de la Viena)  
Description of the figurative elements of the mark according to the International Classification of the Figurative Elements of Marks (Vienna Classification)
- (540) Reproducerea mărcii  
Reproduction of the mark
- (550)\* Indicarea faptului că marca este proprietate a statului  
Indication to the effect that the mark is a state property
- (551) Indicarea faptului că marca este colectivă sau de certificare  
Indication to the effect that the mark is a collective mark or a certification mark
- (554) Indicarea faptului că marca este tridimensională  
Indication to the effect that the mark is a three-dimensional mark
- (556) Marcă sonoră, inclusiv caracteristicile  
Sound mark, including characteristics
- (580) Data înscrierii oricărui tip de tranzacție privind cererile de înregistrare sau înregistrările (de exemplu: modificare de titular, modificare de nume sau adresă, renunțare, expirare a protecției)  
Date of recording of any kind of transaction in respect of applications or registrations (for example: change in ownership, change in name or address, renunciation, termination of protection)
- (591) Indicarea culorilor revendicate  
Indication of colors claimed
- (641) Numărul și data altor cereri înrudite din punct de vedere juridic  
Number and date of other legally related applications
- (730) Numele/denumirea și adresa solicitantului sau titularului, codul țării conform normei ST. 3 OMPI  
Name and address of the applicant or the holder of the registration, country code according to WIPO Standard ST. 3
- (740) Numele reprezentantului  
Name of the representative
- (750) Adresa pentru corespondență  
Address for correspondence
- (770) Numele și adresa solicitantului sau titularului precedent (în caz de schimbare a titularului)  
Name and address of the applicant or holder (in case of change in ownership)
- (771) Numele precedent sau adresa precedentă a solicitantului sau titularului (fără schimbarea titularului)  
Previous name or address of the applicant or holder (in case of change in ownership)
- (791) Numele și adresa licențiatului  
Name and address of the licensee
- (800) Indicarea datelor conform Aranjamentului de la Madrid și Protocolului de la Madrid  
Indication of data under the Madrid Agreement and the Madrid Protocol
- (300)\* Date referitoare la prioritatea cererilor înregistrate la oficiul de brevete al fostei U.R.S.S. (numărul documentului, data depozitului, codul țării)  
Data relating to priority of the applications registered with the patent office of the former USSR (number of the document, application filing date, code of the country)

## Cereri de înregistrare / Applications for registration

În conformitate cu Legea nr. 38/2008 privind protecția mărcilor, cererea de înregistrare a mărcii se depune la AGEPI de către solicitant, personal sau prin intermediul unui reprezentant.

O cerere trebuie să se refere la o singură marcă și trebuie să conțină documentele prevăzute în art. 30 din Lege.

Orice persoană interesată în termen de 3 luni de la data publicării datelor cu privire la cererea depusă poate prezenta în scris la AGEPI observații motivate privind necesitatea de a refuza înregistrarea mărcii conform art. 7 și/sau să formuleze o opoziție la înregistrarea mărcii pe motiv că înregistrarea acesteia ar trebui refuzată în baza prevederilor art. 8 și/sau, după caz, art. 7 din Lege.

In accordance with the Law No. 38/2008 on the Protection of Trademarks, a trademark registration application shall be filed with the AGEPI by the applicant, in person or through a representative.

An application shall relate to one trademark only and shall contain the documents provided for in Art. 30 of the Law.

Within three months of the date of publication of a trademark registration application, any person concerned shall be entitled to submit its comments in writing to the AGEPI, providing justification of the need for refusal of the trademark registration on the basis of Article 7 and/or lodge an opposition against registration of a trademark on the grounds that its registration must be refused on the basis of Article 8 and/or, as appropriate, Article 7 of the Law.

(210) **053313**  
 (220) 16.04.2024  
 (730) **TP-LINK CORPORATION LIMITED, HK**  
 ROOM 901, 9/F., NEW EAST OCEAN CENTRE, 9 SCIENCE MUSEUM ROAD, TSIM SHA TSUI, KOWLOON, HONG KONG, CHINA

(540)



**HomeCare**

(526) Elementele mărcii asupra cărora solicitantul declară că renunță la invocarea oricărui drept exclusiv: „Home”, cu excepția executării grafice deosebite.

(511) NCL(12-2024)

09 - modemuri; switch-uri pentru rețele de calculatoare; module de comutare pentru rețele de calculatoare; amplificatoare de rețea fără fir; aparate pentru intercomunicații; rutere de rețea; platforme de software de calculatoare, descărcabile; aplicații software de calculatoare, descărcabile; software și firmware pentru configurare și asigurarea unei rețele de domiciliu securizate, sigure și rapide pentru utilizatori; software de calculatoare pentru configurare și asigurarea unei rețele de domiciliu securizate, sigure și rapide pentru utilizatori; sisteme de operare a calculatorului; programe de operare pentru calculatoare.

(531) CFE(9) 02.09.01; 07.01.01; 24.01.03; 24.01.08; 24.01.25; 26.11.09; 27.05.10.

(210) **053445**  
 (220) 14.05.2024  
 (310) MU/M/2023/39118  
 (320) 23.11.2023  
 (330) MU  
 (730) **Colgate-Palmolive Company, a Delaware corporation, US**  
 300 Park Avenue, New York, New York 10022, Statele Unite ale Americii

(540)



(591) Culori revendicate: roșu, albastru, verde, indigo, portocaliu, galben, auriu.

(511) NCL(12-2024)

03 - pastă de dinți nemedicinală; apă de gură nemedicinală;

21 - periute de dinți, ață dentară.

(531) CFE(9) 01.15.01; 01.15.23; 26.01.03; 26.01.20; 26.02.19; 26.11.13; 27.05.01; 29.01.15.

(210) **053454**  
 (220) 16.05.2024  
 (730) **SADCENCO Artur, MD**  
 Bd. Moscova nr. 13, bloc 3, ap. 10,  
 MD-2068, Chișinău, Republica Moldova

(540)

**HOFFMANN**

(511) NCL(12-2024)

07 - mașini, mașini-unelte, unelte acționate electrice; motoare, cu excepția celor pentru vehiculele terestre; componente de cuplare și transmisie a mașinilor, cu excepția celor pentru vehiculele terestre; unelte agricole, altele decât uneltele de mână, acționate manual; incubatoare pentru ouă; mașini automate de vânzare;

09 - aparate și instrumente științifice, pentru cercetare, de navigare, geodezice, fotografice, cinematografice, audiovizuale, optice, de cântărire, de măsurare, de semnalizare, de detectare, de testare, de verificare, de salvare și didactice; aparate și instrumente pentru

conducerea, distribuirea, transformarea, acumularea, reglarea sau controlul distribuției sau utilizării energiei electrice; aparate și instrumente pentru înregistrarea, transmiterea, reproducerea sau procesarea sunetului, imaginilor sau a datelor; suporturi media înregistrate și descărcabile, software pentru calculatoare, suporturi media digitale sau analogice de înregistrare și de stocare fără conținut; mecanisme pentru aparate cu preplată; case de marcat, dispozitive de calculat; calculatoare și dispozitive periferice pentru calculatoare; costume de scafandru, măști pentru scafandri, dopuri de urechi pentru scafandri, clești de nas pentru scafandri și înotători, mănuși pentru scafandri, aparate de respirat pentru înot subacvatic; extinctoare;

- 11 - aparate și instalații de iluminat, de încălzire, de răcire, de producere a vaporilor, de coacere, de uscare, de ventilare, de distribuire a apei și de uz sanitar.

- (210) **053473**  
 (220) 17.05.2024  
 (730) **ESM Effervescent Sodas Management Limited, CY**  
 66 Kyriakou Matsi, Egkomi, 2409 Nicosia, Cipru  
 (540)



- (511) NCL(12-2024)  
 32 - băuturi nealcoolice; preparate pentru fabricarea băuturilor nealcoolice.  
 (531) CFE(9) 24.05.01; 24.05.03; 24.17.18; 26.01.03; 26.01.17; 26.01.24; 27.05.09; 27.07.21.

- (210) **053485**  
 (220) 23.05.2024  
 (730) **GROIAN Nicolae, MD**  
 Str. Lev Tolstoi nr. 24, bloc 1, ap. 370,  
 MD-2001, Chișinău, Republica Moldova  
 (540)

## TAVERNA RACILOR PESCOBAR

- (511) NCL(12-2024)  
 35 - servicii on-line de tranzacționare, și anume servicii de operare on-line pe piețe pentru vânzătorii și cumpărătorii de produse și servicii; servicii on-line de tranzacționare în care vânzătorii afișează produsele sau serviciile care urmează să fie oferite spre vânzare, achiziționare sau spre licitare prin intermediul Internetului, în scopul facilitării vânzării de produse și servicii de către terți prin intermediul unei rețele de calculatoare; oferire de răspuns evaluativ și evaluări de produse și servicii oferite de vânzatori, evaluarea valorii și a prețurilor produselor și serviciilor oferite de vânzatori, serviciilor de performanță a cumpărătorilor și vânzătorilor, serviciilor de livrare, precum și experiența globală de tranzacționare în legătură cu acestea; oferirea unui ghid de căutare de publicitate on-line care oferă produse și servicii ale vânzătorilor; oferirea unei baze de date de căutare on-line de evaluare pentru cumpărători și vânzatori; publicitate; gestiunea afacerilor comerciale; administrare comercială; lucrări de birou; servicii de comercializare pentru terți prestate de supermarketuri, hipermarketuri, buticuri, magazine, gherete, chioșcuri și tarabe;  
 43 - servicii de alimentație publică; servicii de cazare temporară.

- (210) **053486**  
 (220) 23.05.2024  
 (730) **POLIANCHYCH Vasyl, MD**  
 Str. Melestiu nr. 26, bloc 8, ap. 535,  
 MD-2038, Chișinău, Republica Moldova  
**POLIANCHYCH Yuliia, MD**  
 Str. Melestiu nr. 26, bloc 8, ap. 535,  
 MD-2038, Chișinău, Republica Moldova

(540)

**GIVI**

(511) NCL(12-2024)

- 35 - servicii on-line de tranzacționare, și anume servicii de operare on-line pe piețe pentru vânzătorii și cumpărătorii de produse și servicii; servicii on-line de tranzacționare în care vânzătorii afișează produsele sau serviciile care urmează să fie oferite spre vânzare, achiziționare sau spre licitare prin intermediul Internetului, în scopul facilitării vânzării de produse și servicii de către terți prin intermediul unei rețele de calculatoare; oferire de răspuns evaluativ și evaluări de produse și servicii oferite de vânzători, evaluarea valorii și a prețurilor produselor și serviciilor oferite de vânzători, serviciilor de performanță a cumpărătorilor și vânzătorilor, serviciilor de livrare, precum și experiența globală de tranzacționare în legătură cu acestea; oferirea unui ghid de căutare de publicitate on-line care oferă produse și servicii ale vânzătorilor; oferirea unei baze de date de căutare on-line de evaluare pentru cumpărători și vânzători; publicitate; gestiunea afacerilor comerciale; administrare comercială; lucrări de birou; servicii de comercializare pentru terți prestate de supermarketuri, hipermarketuri, buticuri, magazine, gherete, chioșcuri și tarabe;
- 43 - servicii de alimentație publică; servicii de cazare temporară.

(210) **053487**

(220) 23.05.2024

(730) **POLIANCHYCH VasyI, MD**

Str. Melestiu nr. 26, bloc 8, ap. 535,  
MD-2038, Chișinău, Republica Moldova

**POLIANCHYCH Yulii, MD**

Str. Melestiu nr. 26, bloc 8, ap. 535,  
MD-2038, Chișinău, Republica Moldova

(540)



(511) NCL(12-2024)

- 35 - servicii on-line de tranzacționare, și anume servicii de operare on-line pe piețe pentru vânzătorii și cumpărătorii de produse și servicii; servicii on-line de tranzacționare în care vânzătorii afișează produsele sau serviciile care urmează să fie oferite spre vânzare, achiziționare sau spre licitare prin intermediul Internetului, în scopul facilitării vânzării de produse și servicii de către terți prin intermediul unei rețele de calculatoare; oferire de răspuns evaluativ și evaluări de produse și servicii oferite de vânzători, evaluarea valorii și a prețurilor produselor și serviciilor oferite de vânzători, serviciilor de performanță a cumpărătorilor și vânzătorilor, serviciilor de livrare, precum și experiența globală de tranzacționare în legătură cu acestea; oferirea unui ghid de căutare de publicitate on-line care oferă produse și servicii ale vânzătorilor; oferirea unei baze de date de căutare on-line de evaluare pentru cumpărători și vânzători; publicitate; gestiunea afacerilor comerciale; administrare comercială; lucrări de birou; servicii de comercializare pentru terți prestate de supermarketuri, hipermarketuri, buticuri, magazine, gherete, chioșcuri și tarabe;
- 43 - servicii de alimentație publică; servicii de cazare temporară.
- (531) CFE(9) 01.01.10; 01.07.06; 01.07.13; 25.01.25; 27.05.04; 27.05.21.

(210) **053488**  
 (220) 23.05.2024  
 (730) **ZENCENCO Inga, MD**  
 Bd. Mircea cel Bătrân nr. 22, bloc 2, ap. 28,  
 MD-2044, Chișinău, Republica Moldova  
 (540)



(511) NCL(12-2024)  
 03 - cosmetice și produse de toaletă nemedicinale; produse nemedicinale pentru curățarea dinților; produse de parfumerie, uleiuri esențiale; preparate pentru albit și alte substanțe pentru spălat; preparate pentru curățare, lustruire și șlefuire;  
 12 - vehicule; aparate de locomotie terestră, aeriană sau navală;  
 14 - metale prețioase și aliajele lor; bijuterii, pietre prețioase și semiprețioase; instrumente de ceasornicărie și pentru măsurarea timpului;  
 16 - hârtie și carton; produse de imprimare; articole pentru legătorie; fotografii; articole de papetărie și de birou, cu excepția mobilei; adezivi pentru papetărie sau menaj; materiale de desen și materiale pentru artiști; pensule; materiale didactice și de instruire; foi, folii și pungi din plastic pentru împachetare și ambalare; caractere și clișee tipografice;  
 20 - mobile, oglinzi, rame pentru tablouri; containere, nemetalice, pentru depozitare sau transport; oase neprelucrate sau semiprelucrate, coarne, fanoane de balenă sau sedef; scoici; spumă de mare; chihlimbar galben;  
 21 - ustensile și recipiente pentru menaj sau de bucătărie; articole de bucătărie și veselă, cu excepția furculițelor, cuțitelor și lingurilor; piepteni și bureți; perii, cu excepția pensulelor; materiale pentru perii; articole pentru curățare; sticlă brută sau semiprelucrată, cu excepția sticlei pentru construcții; sticlărie, porțelan și ceramică;  
 24 - textile și înlocuitori de textile; lenjerie de uz casnic; perdele din material textil sau plastic;  
 30 - cafea, ceai, cacao și înlocuitori ai acestora; orez, paste făinoase și tăiței; tapioca și sago; făină și preparate din cereale; pâine, produse de patiserie și cofetărie; ciocolată; înghețată, șerburi și alte înghețate comestibile; zahăr,

miere, sirop de melasă; drojdie, praf de copt; sare, condimente, mirodenii, plante aromatice conservate; oțet, sosuri și alte condimente; gheață (apă înghețată);  
 35 - servicii on-line de tranzacționare, și anume servicii de operare on-line pe piețe pentru vânzătorii și cumpărătorii de produse și servicii; servicii on-line de tranzacționare în care vânzătorii afișează produsele sau serviciile care urmează să fie oferite spre vânzare, achiziționare sau spre licitare prin intermediul Internetului, în scopul facilitării vânzării de produse și servicii de către terți prin intermediul unei rețele de calculatoare; oferire de răspuns evaluativ și evaluări de produse și servicii oferite de vânzători, evaluarea valorii și a prețurilor produselor și serviciilor oferite de vânzători, serviciilor de performanță a cumpărătorilor și vânzătorilor, serviciilor de livrare, precum și experiența globală de tranzacționare în legătură cu acestea; oferirea unui ghid de căutare de publicitate on-line care oferă produse și servicii ale vânzătorilor; oferirea unei baze de date de căutare on-line de evaluare pentru cumpărători și vânzători; publicitate; gestiunea afacerilor comerciale; administrare comercială; lucrări de birou; servicii de comercializare pentru terți prestate de supermarketuri, hipermarketuri, buticuri, magazine, gherete, chioșcuri și tarabe;  
 36 - servicii financiare, monetare și bancare; servicii de asigurări; servicii imobiliare;  
 37 - servicii de construcții; servicii de instalații și reparații; extracții miniere, foraje pentru extracția de petrol și gaze;  
 39 - transport; ambalarea și depozitarea mărfurilor; organizarea de călătorii;  
 40 - tratarea materialelor; reciclarea gunoaielor și deșeurilor; filtrarea aerului și tratarea apei; servicii de imprimare; conservarea alimentelor și a băuturilor;  
 43 - servicii de alimentație publică; servicii de cazare temporară;  
 44 - servicii medicale; servicii veterinare; servicii de igienă și de îngrijire a frumuseții pentru oameni sau animale; servicii de agricultură, acvacultură, horticultură și silvicultură;  
 45 - servicii juridice; servicii de securitate pentru protecția fizică a bunurilor materiale și a persoanelor; servicii matrimoniale, servicii de rețele de socializare on-line; servicii funerare; babysitting.  
 (531) CFE(9) 07.01.08; 07.01.12; 07.01.24; 26.11.13; 27.03.15; 27.05.17.

(210) **053490**  
 (220) 14.05.2024  
 (730) **CUZNEȚOV Iurie, MD**  
 Str. A. Șciusev nr. 17, ap. 6,  
 MD-2001, Chișinău, Republica Moldova  
 (540)

## NIHAO

(511) NCL(12-2024)

- 03 - cosmetice și produse de toaletă nemedicinale; produse nemedicinale pentru curățarea dinților; produse de parfumerie, uleiuri esențiale; preparate pentru albit și alte substanțe pentru spălat; preparate pentru curățare, lustruire și șlefuire;
- 05 - produse farmaceutice, medicale și de uz veterinar; produse igienice de uz medical; substanțe și alimente dietetice de uz medical sau veterinar, alimente pentru sugari; suplimente dietetice pentru oameni și animale; plasturi, materiale pentru pansamente; materiale pentru plombarea dinților, ceară dentară; dezinfectante; produse pentru distrugerea animalelor dăunătoare; fungicide, erbicide;
- 08 - scule și instrumente de mână, acționate manual; tacâmuri; arme albe, cu excepția armelor de foc; aparate de ras;
- 12 - vehicule; aparate de locomotie terestră, aeriană sau navală;
- 29 - carne, pește, păsări și vânat; extracte din carne; fructe și legume conservate, congelate, uscate și fierte; jeleuri, dulceturi, compoturi; ouă; lapte, brânzeturi, unt, iaurt și alte produse lactate; uleiuri și grăsimi comestibile;
- 30 - cafea, ceai, cacao și înlocuitori ai acestora; orez, paste făinoase și tăiței; tapioca și sago; făină și preparate din cereale; pâine, produse de patiserie și cofetărie; ciocolată; înghețată, șerburi și alte înghețate comestibile; zahăr, miere, sirop de melasă; drojdie, praf de copt; sare, condimente, mirodenii, plante aromatice conservate; oțet, sosuri și alte condimente; gheață (apă înghețată);
- 32 - bere; băuturi nealcoolice; ape minerale și carbogazoase; băuturi din fructe și sucuri de fructe; siropuri și alte preparate pentru fabricarea băuturilor nealcoolice;
- 34 - tutun și înlocuitori de tutun; țigări și trabucuri; țigări electronice și vaporizatoare orale pentru fumători; articole pentru fumători; chibrituri;
- 35 - servicii on-line de tranzacționare, și anume servicii de operare on-line pe piețe pentru vânzătorii și cumpărătorii de produse și servicii; servicii on-line de tranzacționare în care vânzătorii afișează produsele sau serviciile care urmează să fie oferite spre vânzare, achiziționare sau spre licitare prin intermediul Internetului, în scopul facilitării vânzării de produse și servicii de către terți prin intermediul unei rețele de calculatoare; oferire de răspuns evaluativ și evaluări de produse și servicii oferite de vânzători, evaluarea valorii și a prețurilor produselor și serviciilor oferite de vânzători, serviciilor de performanță a cumpărătorilor și vânzătorilor, serviciilor de livrare, precum și experiența globală de tranzacționare în legătură cu acestea; oferirea unui ghid de căutare de publicitate on-line care oferă produse și servicii ale vânzătorilor; oferirea unei baze de date de căutare on-line de evaluare pentru cumpărători și vânzători; publicitate; gestiunea afacerilor comerciale; administrare comercială; lucrări de birou; servicii de comercializare pentru terți prestate de supermarketuri, hipermarketuri, buticuri, magazine, gherete, chioșcuri și tarabe;
- 36 - servicii financiare, monetare și bancare; servicii de asigurări; servicii imobiliare;
- 37 - servicii de construcții; servicii de instalații și reparații; extracții miniere, foraje pentru extracția de petrol și gaze;
- 39 - transport; ambalarea și depozitarea mărfurilor; organizarea de călătorii;
- 42 - servicii științifice și tehnologice, precum și servicii de cercetare și creație, referitoare la acestea; servicii de analiză industrială, cercetare industrială și proiectare industrială; servicii de control al calității și de autentificare; crearea și dezvoltarea calculatoarelor și programelor de calculator;
- 43 - servicii de alimentație publică; servicii de cazare temporară;
- 44 - servicii medicale; servicii veterinare; servicii de igienă și de îngrijire a frumuseții pentru oameni sau animale; servicii de agricultură, acvacultură, horticultură și silvicultură;
- 45 - servicii juridice; servicii de securitate pentru protecția fizică a bunurilor materiale și a persoanelor; servicii matrimoniale, servicii de rețele de socializare on-line; servicii funerare; babysitting.

(210) **053506**  
 (220) 24.05.2024  
 (730) **ZHEJIANG GEELY HOLDING GROUP CO., LTD., CN**  
 1760 Jiangling Road, Binjiang District, Hangzhou, Zhejiang, China  
 (540)

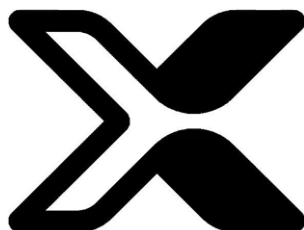

(526) Elementele mărcii asupra căroră solicitantul declară că renunță la invocarea oricărui drept exclusiv: „X”, cu excepția executării grafice deosebite.

(511) NCL(12-2024)  
 12 - vehicule electrice; vehicule de locomoție terestră, aeriană, navală și pe calea ferată; cutii de viteze pentru vehiculele terestre; mecanisme de propulsie pentru vehicule terestre; motocicletele; mașini; șasiuri pentru automobile; scutere electrice cu autobalans; frâne pentru vehicule.

(531) CFE(9) 24.17.05; 24.17.09; 26.13.25; 27.05.21.

(210) **053516**  
 (220) 24.05.2024  
 (730) **Haleon CH SARL, CH**  
 Route de l'Etraz, 1197 Prangins, Elveția  
 (540)



(591) Culori revendicate: albastru, roșu.

(511) NCL(12-2024)

05 - preparate farmaceutice pentru tratamentul tusei, răcelii, alergiei, congestiei și simptomelor gripei.

(531) CFE(9) 26.01.01; 26.01.06; 27.05.07; 29.01.12.

(210) **053530**  
 (220) 30.05.2024  
 (730) **INTERBRANDS ORBICO S.R.L., RO**  
 Str. Serg. Nutu Ion, Nr.44, Corp A, Et.3, Sector 5, București, România  
 (540)



(591) Culori revendicate: albastru, argintiu, alb, roșu.

(511) NCL(12-2024)

05 - preparate și articole dentare; preparate și articole dentare și produse medicinale pentru îngrijirea dinților; preparate și articole sanitare; produse pentru dezodorizarea și purificarea aerului; produse și articole pentru igienă; produse și articole pentru distrugerea dăunătorilor; organe vii și șervețele pentru uz chirurgical; pansamente, bandaje și plasturi medicali; preparate și materiale de diagnostic; scutece de unică folosință pentru animale de companie; șervețele de uz medical; învelitori de scutece; scutece pentru incontinență; scutece igienice pentru incontinență; scutece din celuloză; scutece din hârtie; scutece pentru adulți; scutece pentru copii și pentru incontinență;

10 - dispozitive pentru mobilitate; dispozitive pentru protecția auzului; echipament pentru exerciții fizice; îmbrăcăminte, articole pentru acoperirea capului și încălțăminte pentru personal medical și pacienți; îmbrăcăminte, articole pentru acoperirea capului și încălțăminte, susținătoare și suporturi de uz medical; instrumente ajutătoare pentru hrănire și suzete; instrumente ajutătoare pentru sex; mobilier medical și paturi, echipament pentru deplasarea pacienților; protetică și implanturi artificiale; aleze; aleze pentru incontinența urinară; mănuși de uz medical; măști medicale; măști pentru prevenirea contaminării.



(531) CFE(9) 24.13.01; 24.17.07; 24.17.09;  
25.03.03; 27.05.01; 29.01.14.

(210) **053532**  
(220) 30.05.2024  
(730) **INTERBRANDS ORBICO S.R.L., RO**  
Str. Serg. Nutu Ion, Nr.44, Corp A, Et.3, Sec-  
tor 5, București, România  
(540)

**BONO+**

(591) Culori revendicate: albastru, roșu.  
(511) NCL(12-2024)  
05 - preparate și articole dentare; preparate și articole dentare și produse medicinale pentru îngrijirea dinților; preparate și articole sanitare; produse pentru dezodorizarea și purificarea aerului; produse și articole pentru igienă; produse și articole pentru distrugerea dăunătorilor; organe vii și șervețele pentru uz chirurgical; pansamente, bandaje și plasturi medicali; preparate și materiale de diagnostic; scutece de unică folosință pentru animale de companie; șervețele de uz medical; învelitori de scutece; scutece pentru incontinență; scutece igienice pentru incontinență; scutece din celuloză; scutece din hârtie; scutece pentru adulți; scutece pentru copii și pentru incontinență;  
10 - dispozitive pentru mobilitate; dispozitive pentru protecția auzului; echipament pentru exerciții fizice; îmbrăcăminte, articole pentru acoperirea capului și încălțăminte pentru personal medical și pacienți; îmbrăcăminte, articole pentru acoperirea capului și încălțăminte, susținătoare și suporturi de uz medical; instrumente ajutătoare pentru hrănire și suzete; instrumente ajutătoare pentru sex; mobilier medical și paturi, echipament pentru deplasarea pacienților; protetică și implanturi artificiale; aleze; aleze pentru incontinența urinară; mănuși de uz medical; măști medicale; măști pentru prevenirea contaminării.  
(531) CFE(9) 24.13.01; 24.17.07; 24.17.09;  
27.05.01; 29.01.12.

(210) **053541**  
(220) 31.05.2024  
(730) **GENERAL MOTORS LLC, (a limited liability company organized and existing under the laws of the State of Delaware), US**  
300 Renaissance Center, City of Detroit, State of Michigan 48265-3000, Statele Unite ale Americii  
(540)

## CHEVROLET SPARK

(511) NCL(12-2024)  
12 - vehicule terestre cu motor, și anume automobile.

(210) **053544**  
(220) 29.05.2024  
(730) **CHISELIOV Aliona, MD**  
Str. Smolean nr. 21,  
MD-3100, Bălți, Republica Moldova  
(540)

## PICOTEO

(511) NCL(12-2024)  
35 - publicitate; gestiunea afacerilor comerciale; administrare comercială; lucrări de birou; servicii operaționale on-line de negociere, inclusiv de operare on-line pe piețe pentru vânzătorii de produse și/sau servicii; servicii de negociere on-line în care vânzătorul afișează produsele care urmează să fie oferite spre vânzare, pentru care cererea de ofertă se face prin intermediul Internetului, pentru a facilita vânzarea produselor și serviciilor printr-o rețea de calculatoare și furnizarea de feedback evaluativ și evaluări de produse și servicii ale vânzătorilor, evaluarea valorii, prețurilor produselor și a serviciilor oferite de vânzători, evaluarea performanței cumpărătorilor și vânzătorilor, serviciilor de livrare, precum și experiența globală de negociere în legătură cu acestea; servicii de publicitate, servicii de comercializare pentru terți presta-te de supermarketuri, hipermarketuri, buticuri, magazine, gherete, chioșcuri și tarabe;  
43 - servicii de alimentație publică; servicii de cazare temporară.

(210) **053546**  
 (220) 30.05.2024  
 (730) **CHISELIOV Aliona, MD**  
 Str. Smolean nr. 21,  
 MD-3100, Bălți, Republica Moldova  
 (540)

## DONUT WORRY

(511) NCL(12-2024)  
 35 - publicitate; gestiunea afacerilor comerciale; administrare comercială; lucrări de birou; servicii operaționale on-line de negociere, inclusiv de operare on-line pe piețe pentru vânzătorii de produse și/sau servicii; servicii de negociere on-line în care vânzătorul afișează produsele care urmează să fie oferite spre vânzare, pentru care cererea de ofertă se face prin intermediul Internetului, pentru a facilita vânzarea produselor și serviciilor printr-o rețea de calculatoare și furnizarea de feedback evaluativ și evaluări de produse și servicii ale vânzătorilor, evaluarea valorii, prețurilor produselor și a serviciilor oferite de vânzătorii, evaluarea performanței cumpărătorilor și vânzătorilor, serviciilor de livrare, precum și experiența globală de negociere în legătură cu acestea; servicii de publicitate, servicii de comercializare pentru terți prestate de supermarketuri, hipermarketuri, buticuri, magazine, gherete, chioșcuri și tarabe;  
 43 - servicii de alimentație publică; servicii de cazare temporară.

(210) **053548**  
 (220) 03.06.2024  
 (730) **WEIFU HIGH-TECHNOLOGY GROUP CO., LTD., CN**  
 No.5 Huashan Road, Xinwu District, Wuxi, Jiangsu Province, China  
 (540)



(511) NCL(12-2024)  
 09 - echipamente de procesare a datelor; aplicații software de calculatoare, descărcabile; dispozitive de comunicare în rețea; fibre optice; aparate de control de la distanță; senzori; transformatoare electrice; suporturi de date magnetice; magneți; semiconductoare; cipuri (circuite integrate); baterii galvanice; programe de calculator înregistrate; cuploare (echipamente de procesare a datelor); cartele cu cip (carduri cu circuite integrate); carduri cu circuite electronice; radare; tablouri de operare și comandă (electrice); aparate de detectare a pilelor de combustie; pile de combustie; electrozi din grafit; electrozi; celule electrolitice.  
 (531) CFE(9) 26.04.03; 26.04.05; 26.04.17; 26.04.18; 27.05.01; 27.07.23.

(210) **053549**  
 (220) 03.06.2024  
 (730) **STARS COFFEE S.R.L., MD**  
 Str. Cetatea Albă nr. 143/1, bloc 1, ap. 4,  
 MD-2002, Chișinău, Republica Moldova  
 (540)



(511) NCL(12-2024)  
 07 - mașini, mașini-unelte, unelte acționate electrice; motoare, cu excepția celor pentru vehiculele terestre; componente de cuplare și transmisie a mașinilor, cu excepția celor pentru vehiculele terestre; unelte agricole, altele decât uneltele de mână, acționate manual; incubatoare pentru ouă; mașini automate de vânzare;  
 16 - hârtie și carton; produse de imprimărie; articole pentru legătorie; fotografii; articole de papetărie și de birou, cu excepția mobilei; adezivi pentru papetărie sau menaj; materiale de desen și materiale pentru artiști; pensule; materiale didactice și de instruire; foi, folii și pungi din plastic pentru împachetare și ambalare; caractere și clișee tipografice;

- 21 - ustensile și recipiente pentru menaj sau de bucătărie; articole de bucătărie și veselă, cu excepția furculițelor, cuțitelor și lingurilor; piepteni și bureți; perii, cu excepția pensulelor; materiale pentru perii; articole pentru curățare; sticlă brută sau semiprelucrată, cu excepția sticlei pentru construcții; sticlărie, porțelan și ceramică;
- 30 - cafea, ceai, cacao și înlocuitori ai acestora; orez, paste făinoase și tăiței; tapioca și sago; făină și preparate din cereale; pâine, produse de patiserie și cofetărie; ciocolată; înghețată, șerburi și alte înghețate comestibile; zahăr, miere, sirop de melasă; drojdie, praf de copt; sare, condimente, mirodenii, plante aromatice conservate; oțet, sosuri și alte condimente; gheață (apă înghețată);
- 32 - bere; băuturi nealcoolice; ape minerale și carbogazoase; băuturi din fructe și sucuri de fructe; siropuri și alte preparate pentru fabricarea băuturilor nealcoolice;
- 35 - publicitate; administrarea, organizarea și managementul afacerilor; lucrări de birou;
- 42 - servicii științifice și tehnologice, precum și servicii de cercetare și creație, referitoare la acestea; servicii de analiză industrială, cercetare industrială și proiectare industrială; servicii de control al calității și de autentificare; crearea și dezvoltarea calculatoarelor și programelor de calculator;
- 43 - servicii de alimentație publică; servicii de cazare temporară.
- (531) CFE(9) 01.01.03; 01.01.10; 02.01.01; 02.09.12; 04.05.02; 04.05.21; 05.07.27; 09.07.17; 16.03.17; 26.01.14; 27.05.01.

(210) **053550**  
 (220) 04.06.2024  
 (730) **DAS SALON EXPO S.R.L., MD**  
 Str. București nr. 107/7,  
 MD-2012, Chișinău, Republica Moldova

(540)



(511) NCL(12-2024)

35 - publicitate; administrarea, organizarea și managementul afacerilor; lucrări de birou.

(531) CFE(9) 24.07.23; 25.07.21; 26.03.05; 26.03.23; 26.05.01; 26.11.08; 26.13.25; 27.05.01.

(210) **053552**

(220) 03.06.2024

(730) **BILINKIS Alexandr, MD**

Str. Valea Dicescu nr. 13/2,

MD-2009, Chișinău, Republica Moldova

(540)

# LE SOREQ

(511) NCL(12-2024)

33 - băuturi alcoolice, cu excepția berii; preparate alcoolice pentru fabricarea băuturilor.

(210) **053553**

(220) 03.06.2024

(730) **Barilla France Sas, FR**

Immeuble Horizons, 30 Cours de l'Île Seguin,  
 Boulogne-Billancourt, Cedex, Franța

(540)



(591) Culori revendicate: alb, roșu, galben, albastru-închis, albastru-deschis.

(511) NCL(12-2024)

30 - cafea, ceai, cacao, zahăr, orez, tapioca, sago, cafea artificială; făină și preparate din cereale, pâine, înlocuitori de pâine și alte produse din pâine; gustări pe bază de cereale; biscuiți; dulciuri; pateuri (patiserie); ciocolată; produse pe bază de ciocolată; produse de brutărie; creme pe bază de ciocolată; creme pe bază de cacao sub formă de produse tartinabile; gustări pe bază de orez; gustări tip prăjitură din orez; batoane pentru gustări conținând un amestec de cereale, nuci și fructe uscate (produse de cofetărie); preparate pentru producerea prăjiturilor; pizza și preparate pentru pizza; miere, melasă; drojdie, praf de copt; sare, muștar; oțet, sosuri (condimente); mirodenii; înghețată; gheață comestibilă; gheață alimentară.

(531) CFE(9) 24.03.18; 26.01.18; 26.07.05; 26.11.07; 27.05.09; 28.05.00; 29.01.15.

(210) 053554

(220) 04.06.2024

(730) ALEXANDROV Mihail, MD

Str. Liviu Deleanu nr. 7/2, ap. 68,  
MD-2072, Chișinău, Republica Moldova

(540)



(511) NCL(12-2024)

35 - publicitate; administrarea, organizarea și managementul afacerilor; lucrări de birou;

43 - servicii de alimentație publică; servicii de cazare temporară.

(531) CFE(9) 01.15.15; 11.03.02; 11.03.20; 19.07.01; 27.05.09.

(210) 053555

(220) 03.06.2024

(730) PAN-ALKO S.R.L., MD

Str. Revaz Lomtadze nr. 4, MD-3715,  
Cojușna, Strășeni, Republica Moldova

(540)

## SUSHIKO

(511) NCL(12-2024)

33 - băuturi alcoolice, cu excepția berii; preparate alcoolice pentru fabricarea băuturilor.

(210) 053556

(220) 05.06.2024

(730) Pan-Car-Lean S.R.L., MD

Str. I. Miciurin nr. 35, MD-2003,  
Durlești, Chișinău, Republica Moldova

(540)



- (591) Culori revendicate: bordo, alb.  
 (511) NCL(12-2024)  
 29 - carne, pește, păsări și vânat; extracte din carne; fructe și legume conservate, congelate, uscate și fierte; jeleuri, dulcețuri, compoturi; ouă; lapte, brânzeturi, unt, iaurt și alte produse lactate; uleiuri și grăsimi comestibile.  
 (531) CFE(9) 03.07.06; 03.07.24; 05.03.13; 26.01.15; 26.01.22; 27.05.09; 29.01.12.

- 
- (210) **053557**  
 (220) 03.06.2024  
 (730) **TAROL-DD S.R.L., MD**  
 Str. Jubiliară nr. 41a, MD-2019,  
 Codru, Chișinău, Republica Moldova  
 (540)

 **megomart.md**  
 Tot, și chiar mai mult

- (591) Culori revendicate: alb, verde, violet.  
 (511) NCL(12-2024)  
 35 - publicitate; administrarea, organizarea și managementul afacerilor; lucrări de birou.  
 (531) CFE(9) 03.02.01; 03.02.24; 27.05.15; 29.01.13.

- 
- (210) **053559**  
 (220) 05.06.2024  
 (730) **REGINA NATURII S.R.L., MD**  
 Str. Turnul Alb nr. 9, MD-6813,  
 Costești, Ialoveni, Republica Moldova  
 (540)



**REGINA  
 NATURII**  
 PĂSTREAZĂ TOATE  
 BENEFICIILE

- (511) NCL(12-2024)  
 30 - cafea, ceai, cacao și înlocuitori ai acestora; orez, paste făinoase și tăiței; tapioca și sago; făină și preparate din cereale; pâine, produse de patiserie și cofetărie; ciocolată; înghețată, șerburi și alte înghețate comestibile; zahăr, miere, sirop de melasă; drojdie, praf de copt; sare, condimente, mirodenii, plante aromatice conservate; oțet, sosuri și alte condimente; gheață (apă înghețată).  
 (531) CFE(9) 03.13.04; 24.09.02; 24.09.21; 27.05.09.

- 
- (210) **053560**  
 (220) 05.06.2024  
 (730) **REGINA NATURII S.R.L., MD**  
 Str. Turnul Alb nr. 9, MD-6813,  
 Costești, Ialoveni, Republica Moldova  
 (540)



**REGINA NATURII**

**yum  
 me**  
 DELI-GHITS

- (511) NCL(12-2024)  
 29 - carne, pește, păsări și vânat; extracte din carne; fructe și legume conservate, congelate, uscate și fierte; jeleuri, dulcețuri, compoturi; ouă; lapte, brânzeturi, unt, iaurt și alte produse lactate; uleiuri și grăsimi comestibile;  
 30 - cafea, ceai, cacao și înlocuitori ai acestora; orez, paste făinoase și tăiței; tapioca și sago; făină și preparate din cereale; pâine, produse de patiserie și cofetărie; ciocolată; înghețată, șerburi și alte înghețate comestibile; zahăr, miere, sirop de melasă; drojdie, praf de copt; sare, condimente, mirodenii, plante aromatice conservate; oțet, sosuri și alte condimente; gheață (apă înghețată).

(531) CFE(9) 02.09.01; 03.13.04; 24.09.02;  
24.09.21; 27.05.09.

(540)

(210) **053561**

(220) 05.06.2024

(730) **REGINA NATURII S.R.L., MD**

Str. Turnul Alb nr. 9, MD-6813,  
Costești, Ialoveni, Republica Moldova

(540)



**STUPINA** *lui*  
**Nea FLORIN**

**DIN SUFLET ȘI NATURĂ**

(511) NCL(12-2024)

30 - cafea, ceai, cacao și înlocuitori ai acestora;  
orez, paste făinoase și tăiței; tapioca și sago;  
făină și preparate din cereale; pâine, produse  
de patiserie și cofetărie; ciocolată; înghețată,  
șerburi și alte înghețate comestibile; zahăr,  
miere, sirop de melasă; drojdie, praf de copt;  
sare, condimente, mirodenii, plante aromati-  
ce conservate; oțet, sosuri și alte condimen-  
te; gheață (apă înghețată).

(531) CFE(9) 02.01.01; 02.01.13; 03.13.04; 27.05.09.

(210) **053562**

(220) 05.06.2024

(730) **REGINA NATURII S.R.L., MD**

Str. Turnul Alb nr. 9, MD-6813,  
Costești, Ialoveni, Republica Moldova



**MELONYA**

*Keeper of nature*

(511) NCL(12-2024)

30 - cafea, ceai, cacao și înlocuitori ai acestora;  
orez, paste făinoase și tăiței; tapioca și sago;  
făină și preparate din cereale; pâine, produse  
de patiserie și cofetărie; ciocolată; înghețată,  
șerburi și alte înghețate comestibile; zahăr,  
miere, sirop de melasă; drojdie, praf de copt;  
sare, condimente, mirodenii, plante aromati-  
ce conservate; oțet, sosuri și alte condimen-  
te; gheață (apă înghețată).

(531) CFE(9) 11.01.09; 11.01.10; 14.05.03;  
14.05.12; 26.01.16; 27.05.09.

(210) **053563**

(220) 05.06.2024

(730) **ALEXEI Serghei, MD**

Str. Alba Lulia nr. 196, bloc 1, ap. 159,  
MD-2071, Chișinău, Republica Moldova

(540)



- (591) Culori revendicate: alb, verde.  
 (511) NCL(12-2024)  
 43 - servicii de alimentație publică; servicii de cazare temporară.  
 (531) CFE(9) 26.01.02; 26.01.18; 26.01.20; 27.05.09; 29.01.12.

- (210) **053565**  
 (220) 05.06.2024  
 (730) **LONGITOURS S.R.L., MD**  
 Str. Grădina Botanică nr. 14/3, ap. 307,  
 MD-2032, Chișinău, Republica Moldova  
 (540)

## LONGITOURS

- (511) NCL(12-2024)  
 35 - publicitate; administrarea, organizarea și managementul afacerilor; lucrări de birou;  
 36 - servicii financiare, monetare și bancare; servicii de asigurări; servicii imobiliare;  
 39 - transport; ambalarea și depozitarea mărfurilor; organizarea de călătorii;  
 41 - educație; instruire; divertisment; activități sportive și culturale;  
 43 - servicii de alimentație publică; servicii de cazare temporară.

- (210) **053570**  
 (220) 27.05.2024  
 (730) **PINCEVSCHII Eduard, MD**  
 Str. Pictor Ion Jumati nr. 6,  
 MD-2062, Chișinău, Republica Moldova  
 (540)

## SUKE

- (511) NCL(12-2024)  
 16 - hârtie și carton; produse de imprimărie; articole pentru legătorie; fotografii; articole de papetărie și de birou, cu excepția mobilei; adezivi pentru papetărie sau menaj; materiale de desen și materiale pentru artiști; pensule; materiale didactice și de instruire; foi, folii și pungi din plastic pentru împachetare și ambalare; caractere și clișee tipografice;

- 35 - servicii on-line de tranzacționare, și anume servicii de operare on-line pe piețe pentru vânzătorii și cumpărătorii de produse și servicii; servicii on-line de tranzacționare în care vânzătorii afișează produsele sau serviciile care urmează să fie oferite spre vânzare, achiziționare sau spre licitare prin intermediul Internetului, în scopul facilitării vânzării de produse și servicii de către terți prin intermediul unei rețele de calculatoare; oferire de răspuns evaluativ și evaluări de produse și servicii oferite de vânzatori, evaluarea valorii și a prețurilor produselor și serviciilor oferite de vânzatori, serviciilor de performanță a cumpărătorilor și vânzătorilor, serviciilor de livrare, precum și experiența globală de tranzacționare în legătură cu acestea; oferirea unui ghid de căutare de publicitate on-line care oferă produse și servicii ale vânzătorilor; oferirea unei baze de date de căutare on-line de evaluare pentru cumpărători și vânzatori; publicitate; gestiunea afacerilor comerciale; administrare comercială; lucrări de birou; servicii de comercializare pentru terți prestate de supermarketuri, hipermarketuri, buticuri, magazine, gherete, chioșcuri și tarabe;  
 41 - educație; instruire; divertisment; activități sportive și culturale;  
 43 - servicii de alimentație publică; servicii de cazare temporară.

- (210) **053571**  
 (220) 07.06.2024  
 (730) **BESCHIERU Nichita, MD**  
 Str. Nicolae Milescu Spătarul nr. 23, ap. 79,  
 MD-2075, Chișinău, Republica Moldova  
 (540)

## GOODNOFF

- (511) NCL(12-2024)  
 16 - hârtie și carton; produse de imprimărie; articole pentru legătorie; fotografii; articole de papetărie și de birou, cu excepția mobilei; adezivi pentru papetărie sau menaj; materiale de desen și materiale pentru artiști; pensule; materiale didactice și de instruire; foi, folii și pungi din plastic pentru împachetare și ambalare; caractere și clișee tipografice;  
 40 - tratarea materialelor; reciclarea gunoaielor și deșeurilor; filtrarea aerului și tratarea apei;

servicii de imprimare; conservarea alimentelor și a băuturilor.

servicii de imprimare; conservarea alimentelor și a băuturilor.

(210) **053572**  
 (220) 07.06.2024  
 (730) **BESCHIERU Nichita, MD**  
 Str. Nicolae Milescu Spătarul nr. 23, ap. 79,  
 MD-2075, Chișinău, Republica Moldova  
 (540)

(210) **053574**  
 (220) 28.05.2024  
 (730) **VIERU Călin, MD**  
 Str. Alexandrescu nr. 6, ap. 28,  
 MD-2008, Chișinău, Republica Moldova  
 (540)

## SCORE

(511) NCL(12-2024)  
 16 - hârtie și carton; produse de imprimare; articole pentru legătorie; fotografii; articole de papetărie și de birou, cu excepția mobilei; adezivi pentru papetărie sau menaj; materiale de desen și materiale pentru artiști; pensule; materiale didactice și de instruire; foi, folii și pungi din plastic pentru împachetare și ambalare; caractere și clișee tipografice;  
 40 - tratarea materialelor; reciclarea gunoaielor și deșeurilor; filtrarea aerului și tratarea apei; servicii de imprimare; conservarea alimentelor și a băuturilor.



(591) Culori revendicate: verde.  
 (511) NCL(12-2024)  
 35 - publicitate; gestiunea afacerilor comerciale; administrare comercială; lucrări de birou; servicii on-line de tranzacționare, și anume servicii de operare on-line pe piețe pentru vânzătorii și cumpărătorii de produse și servicii; servicii on-line de tranzacționare în care vânzătorii afișează produsele sau serviciile care urmează să fie oferite spre vânzare, achiziționare sau spre licitare prin intermediul Internetului, în scopul de a facilita vânzarea produselor și serviciilor de către terți prin intermediul unei rețele de calculatoare; oferirea răspunsului evaluativ și evaluarea produselor și serviciilor oferite de vânzători, evaluarea valorii, prețurilor produselor și serviciilor oferite de vânzători, servicii de performanță a cumpărătorilor și vânzătorilor, serviciilor de livrare, precum și experiența globală de tranzacționare în legătură cu acestea; oferirea unui ghid de căutare de publicitate on-line care oferă produse și servicii ale vânzătorilor; oferirea unei baze de date de căutare on-line de evaluare pentru cumpărători și vânzători; servicii de publicitate și reclamă; servicii de afaceri, și anume servicii oferite de un site web care oferă utilizatorilor posibilitatea de a crea pagini web personalizate în care sunt plasate informații definitive pentru utilizatorii domeniului drepturilor de proprietate intelectuală și politici de proprietate intelectuală, în scopul de a ajuta participanții la program cu întrebări și cereri privind utilizarea drepturilor de proprietate intelectuală de către terți într-o piață on-line; servicii de publicitate, servicii de comercializare pentru terți prestate de

(210) **053573**  
 (220) 07.06.2024  
 (730) **BESCHIERU Nichita, MD**  
 Str. Nicolae Milescu Spătarul nr. 23, ap. 79,  
 MD-2075, Chișinău, Republica Moldova  
 (540)

## RUSALKA

(511) NCL(12-2024)  
 16 - hârtie și carton; produse de imprimare; articole pentru legătorie; fotografii; articole de papetărie și de birou, cu excepția mobilei; adezivi pentru papetărie sau menaj; materiale de desen și materiale pentru artiști; pensule; materiale didactice și de instruire; foi, folii și pungi din plastic pentru împachetare și ambalare; caractere și clișee tipografice;  
 40 - tratarea materialelor; reciclarea gunoaielor și deșeurilor; filtrarea aerului și tratarea apei;



supermarketuri, hipermarketuri, buticuri, magazine, gherete, chioșcuri și tarabe; organizarea expozițiilor cu vânzări; vânzări angro și cu amănuntul a preparatelor dietetice, farmaceutice, optice;

- 41 - educație; instruire; divertisment; activități sportive și culturale;
- 43 - servicii de alimentație publică; servicii de cazare temporară.
- (531) CFE(9) 24.17.03; 26.04.16; 26.11.09; 27.05.11; 29.01.03.

- (210) **053576**  
 (220) 30.05.2024  
 (730) **VIERU Călin, MD**  
 Str. Alexandrescu nr. 6, ap. 28,  
 MD-2008, Chișinău, Republica Moldova  
 (540)

## GRIGORE VIERU

- (511) NCL(12-2024)
- 35 - publicitate; gestiunea afacerilor comerciale; administrare comercială; lucrări de birou; servicii on-line de tranzacționare, și anume servicii de operare on-line pe piețe pentru vânzătorii și cumpărătorii de produse și servicii; servicii on-line de tranzacționare în care vânzătorii afișează produsele sau serviciile care urmează să fie oferite spre vânzare, achiziționare sau spre licitare prin intermediul Internetului, în scopul de a facilita vânzarea produselor și serviciilor de către terți prin intermediul unei rețele de calculatoare; oferirea răspunsului evaluativ și evaluarea produselor și serviciilor oferite de vânzători, evaluarea valorii, prețurilor produselor și serviciilor oferite de vânzători, servicii de performanță a cumpărătorilor și vânzătorilor, serviciilor de livrare, precum și experiența globală de tranzacționare în legătură cu acestea; oferirea unui ghid de căutare de publicitate on-line care oferă produse și servicii ale vânzătorilor; oferirea unei baze de date de căutare on-line de evaluare pentru cumpărători și vânzători; servicii de publicitate și reclamă; servicii de afaceri, și anume servicii oferite de un site web care oferă utilizatorilor posibilitatea de a crea pagini web personalizate în care sunt plasate informații definitive pentru utilizatorii domeniului drepturilor de proprietate intelectuală și politici de proprietate intelectuală, în scopul de a ajuta participanții la program cu întrebări și cereri privind utilizarea drepturilor de proprietate intelectuală de către terți într-o piață on-line; servicii de publicitate, servicii de comercializare pentru terți prestate de supermarketuri, hipermarketuri, buticuri, magazine, gherete, chioșcuri și tarabe; organizarea expozițiilor cu vânzări; vânzări angro și cu amănuntul a preparatelor dietetice, farmaceutice, optice;

tuală și politici de proprietate intelectuală, în scopul de a ajuta participanții la program cu întrebări și cereri privind utilizarea drepturilor de proprietate intelectuală de către terți într-o piață on-line; servicii de publicitate, servicii de comercializare pentru terți prestate de supermarketuri, hipermarketuri, buticuri, magazine, gherete, chioșcuri și tarabe; organizarea expozițiilor cu vânzări; vânzări angro și cu amănuntul a preparatelor dietetice, farmaceutice, optice;

- 41 - educație; instruire; divertisment; activități sportive și culturale.

- (210) **053578**  
 (220) 04.06.2024  
 (730) **NOVAC Andrei, MD**  
 Str-la Suvorov nr. 9, MD-3805,  
 Comrat, UTA Găgăuzia, Republica Moldova  
 (540)

## KAZIMIR

- (511) NCL(12-2024)
- 33 - băuturi alcoolice, cu excepția berii; preparate alcoolice pentru fabricarea băuturilor.

- (210) **053579**  
 (220) 06.06.2024  
 (730) **METALICA GRUP S.R.L., MD**  
 Str. Ștefan cel Mare și Sfânt nr. 23, ap. 46,  
 MD-2081, Bubuieci, Chișinău, Republica Moldova  
 (540)



(591) Culori revendicate: alb, negru, verde-pal.  
 (511) NCL(12-2024)

35 - publicitate; administrarea, organizarea și managementul afacerilor; lucrări de birou.

(531) CFE(9) 26.05.24; 26.13.25; 27.05.21; 29.01.13.

---

(210) **053580**  
 (220) 06.06.2024  
 (730) **SONDAJ AGRO S.R.L., MD**  
 Str. Ivan Konev nr. 30, of.13,  
 MD-3107, Bălți, Republica Moldova  
 (540)



(591) Culori revendicate: alb, albastru, verde, sur, oranj.

(511) NCL(12-2024)

22 - frânhii și sfori; plase; corturi și prelate; marchize din materiale textile sau sintetice; vele; saci pentru transportul și depozitarea materialelor în vrac; materiale de capitonare, amortizare și de umplură, cu excepția hârtiei, cartonului, cauciucului sau a materialelor plastice; fibre textile brute și înlocuitori ai acestora.

(531) CFE(9) 01.03.01; 01.03.06; 01.03.15; 05.07.02; 05.07.03; 06.19.09; 27.05.09; 29.01.15.

---

(210) **053582**  
 (220) 03.06.2024  
 (730) **EXPERTVIN S.R.L., MD**  
 Str. Revaz Lomtadze nr. 4, MD-3715,  
 Cojușna, Strășeni, Republica Moldova  
 (540)

**HAN JAN**

(511) NCL(12-2024)

33 - băuturi alcoolice, cu excepția berii; preparate alcoolice pentru fabricarea băuturilor.

---

(210) **053583**  
 (220) 03.06.2024  
 (730) **EXPERTVIN S.R.L., MD**  
 Str. Revaz Lomtadze nr. 4, MD-3715,  
 Cojușna, Strășeni, Republica Moldova  
 (540)

**DAMSO**

(511) NCL(12-2024)

33 - băuturi alcoolice, cu excepția berii; preparate alcoolice pentru fabricarea băuturilor.

---

(210) **053584**  
 (220) 10.06.2024  
 (730) **DUAL COMPANY S.R.L., MD**  
 Str. Calea Ieșilor nr. 6, bloc A,  
 MD-2005, Chișinău, Republica Moldova  
 (540)



(591) Culori revendicate: alb, negru, galben.

(511) NCL(12-2024)

35 - publicitate; administrarea, organizarea și managementul afacerilor; lucrări de birou;

36 - servicii financiare, monetare și bancare; servicii de asigurări; servicii imobiliare;

37 - servicii de construcții; servicii de instalații și reparații; extracții miniere, foraje pentru extracția de petrol și gaze.

(531) CFE(9) 07.01.08; 07.01.12; 07.01.24; 26.13.25; 27.05.09; 29.01.13.

(210) **053585**  
 (220) 10.06.2024  
 (730) **UNGUREANU Călin, MD**  
 Str. Miorița nr. 5, bloc 1, ap. 40,  
 MD-2028, Chișinău, Republica Moldova  
 (540)

## Grano M

(511) NCL(12-2024)  
 30 - cafea, ceai, cacao și înlocuitori ai acestora; orez, paste făinoase și tăiței; tapioca și sago; făină și preparate din cereale; pâine, produse de patiserie și cofetărie; ciocolată; înghețată, șerburi și alte înghețate comestibile; zahăr, miere, sirop de melasă; drojdie, praf de copt; sare, condimente, mirodenii, plante aromatice conservate; oțet, sosuri și alte condimente; gheață (apă înghețată).

(210) **053586**  
 (220) 10.06.2024  
 (730) **MILYAVSKIY Vitaly, LV**  
 Latvia, Tiklu 11, Jurmala, ap. 11, LV-2010,  
 Letonia  
 (540)

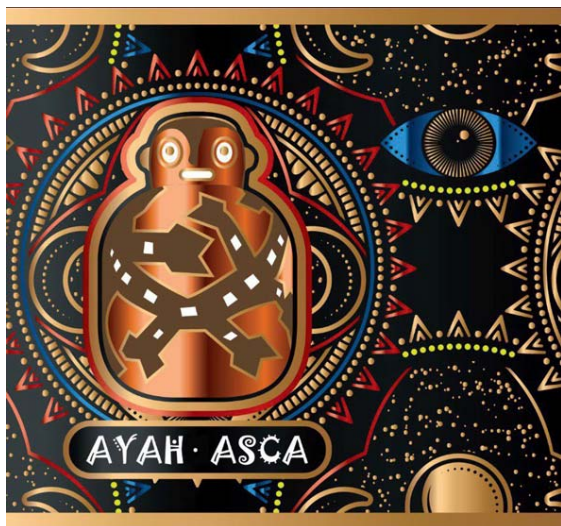

(526) Elementele mărcii asupra cărora solicitantul declară că renunță la invocarea oricărui drept exclusiv: toate elementele verbale, cu excepția executării grafice deosebite.

(591) Culori revendicate: negru, roșu de diferite nuanțe, cafeniu de diferite nuanțe, albastru de diferite nuanțe, alb, galben.  
 (511) NCL(12-2024)  
 33 - băuturi alcoolice, cu excepția berii; preparate alcoolice pentru fabricarea băuturilor.  
 (531) CFE(9) 01.03.08; 01.07.12; 01.07.19; 01.11.01; 02.09.04; 04.02.20; 04.05.12; 04.05.21; 25.12.25; 27.05.24; 29.01.15.

(210) **053588**  
 (220) 11.06.2024  
 (730) **MUSTEAȚĂ Dmitri, MD**  
 Str. Mihail Sadoveanu nr. 15/4, ap. 15,  
 MD-2044, Chișinău, Republica Moldova  
 (540)



(511) NCL(12-2024)  
 11 - aparate și instalații de iluminat, de încălzire, de răcire, de producere a vaporilor, de coacere, de uscare, de ventilare, de distribuire a apei și de uz sanitar;  
 37 - servicii de construcții; servicii de instalații și reparații; extracții miniere, foraje pentru extracția de petrol și gaze.  
 (531) CFE(9) 24.15.01; 24.15.07; 27.05.24.

(210) **053589**  
 (220) 10.06.2024  
 (310) m 202402573  
 (320) 08.02.2024  
 (330) UA  
 (730) **KOZONOV Tymur, UA**  
 Vul. Nadii, bud. 28 s. Sykhyi Lyman, Odeskyi raion, Odeska oblast 67821, Ucraina

(540)

# High<sup>o</sup>5

(511) NCL(12-2024)

30 - produse de cofetărie pe bază de arahide; arome de vanilie de uz culinar; arome pentru băuturi, altele decât uleiurile esențiale; arome pentru torturi, prăjituri, altele decât uleiurile esențiale; arome alimentare, altele decât uleiurile esențiale; arome de cafea; preparate aromatice de uz alimentar; aspartam pentru uz culinar; baozi (chifle umplute); batoane de cereale; batoane de cereale bogate în proteine; lăptișor de matcă; bibimbap (orez amestecat cu legume și carne de vită); făină de fasole; făină de ovăz; făină de nuci; făină de hrișcă (pentru alimente); făină de tapioca; făină de cartofi; mălai; făină de grâu; făină de soia; făină de orz; făină; bulgur; chifle; chifle de foietaj cu umplutură de ciocolată; briose; burritos (mâncare mexicană); vanilină (înlocuitori de vanilie); vafe, gofre; fidea; produse de patiserie daneze din foitaj; găluște pe bază de făină; produse de cofetărie/produse de cofetărie din zahăr; dulciuri sub formă de spume; fulgi de ovăz; ceară de albine comestibilă; apă din flori de portocal de uz culinar; apă de mare pentru gătit; alge de mare (condiment); lianți pentru înghețată; harissa (condiment); cuișoare; muștar; glazură pentru torturi, prăjituri; glucoză pentru uz culinar; nucșoară; alune trase în ciocolată; zarzavaturi conservate (condimentare); hrișcă, procesată; glazuri lucioase; aditivi pe bază de gluten pentru uz culinar; drojdie pentru fabricarea berii; drojdie; dulce de leche; extracte de malț pentru alimentație; esențe pentru alimentație, cu excepția esențelor eterice și a uleiurilor esențiale; gumă de mestecat pentru îmborsăritarea respirației; gumă de mestecat; sos de coacăze (condiment); cremă englezească de ouă; agenți de îngroșare pentru gătit; maia; fermenți pentru aluat; gustări pe bază de cereale; gustări pe bază de orez; înlocuitori de cafea; înlocuitori de cacao; înlocuitori de zahăr pentru uz culinar; înlocuitori de ceai; sosuri pentru salate; germenii de grâu pentru consum uman; boabe de cafea neprăjite; boabe de cafea prăjite; cereale; aur comestibil pentru decorarea alimentelor

și băuturilor; ghimbir (mirodenii); hârtie comestibilă; hârtie de orez comestibilă; înghețată de iaurt (înghețate); cafea; cafea decafeinizată; cafea neprăjită; cafea liofilizată; cafea cu ciocolată; capsule de cafea, umplute; concentrate de cafea; cafea cu lapte; cacao; granule de cacao; băuturi din cacao; cacao cu lapte; capere; caramele (dulciuri); caramele (bomboane); cardamom (mirodenii); curry (condiment); flori sau frunze pentru utilizare ca înlocuitori de ceai; ketchup (sos); gimnap (fel de mâncare coreean pe bază de orez); quinoa prelucrată; quiche (tarte sărate); gluten preparat ca produs alimentar; kombucha; dulciuri pentru decorarea pomului de crăciun; scorțișoară (mirodenii); pastă fermentată de ardei iute (gochujang); biscuiți sărați; biscuiți sărați din orez; cremă tartar pentru uz culinar; creme de zahăr ars; cristale de jeleu aromatizate pentru fabricarea de produse de cofetărie din jeleu; amidon de uz alimentar; cornuri; griș de porumb; arpacaș pentru alimentație umană; crutoane; cuburi de gheață; porumb măcinat; porumb prăjit; turmeric; cuș-cuș (griș); sare de bucătărie; laksa; gheață de răcit; gheață naturală sau artificială; gheață rasă cu fasole roșie îndulcită; lemn dulce (cofetărie); tăiței; tăiței soba (tăiței japonezi din hrișcă, negătiți); udon (tăiței în stil japonez); înghețate cu arome; dropsuri mentolate destinate utilizării pentru îmborsăritarea respirației; maioneză; macaroane; paste alimentare făinoase; pricomigdale (patiserie); pricomigdale cu nucă de cocos; maltoză; mămăligă; griș; marinate; marțipan; miere; miere cu plante aromatice; miere naturală; melasă; paste de migdale; produse de cofetărie pe bază de migdale; pastă din boabe de soia (condiment); clătite americane; clătite kimchi (kimchijeon); clătite sărate; înghețată; spume de ciocolată; mūsli; sosuri de carne; mentă pentru utilizare în cofetărie; bomboane cu mentă; băuturi pe bază de cafea; băuturi pe bază de cacao; băuturi pe bază de mușetel; băuturi pe bază de ceai (nemedicamentoase); ciocolată de băut; ceaiuri cu lapte; anason (semințe); anason în formă de stea; semințe de dovleac prelucrate (condimente); semințe de cânepă prelucrate (condimente); semințe de susan (condimente); semințe de in de uz culinar (asezonare); semințe prelucrate folosite ca și condiment; infuzii, altele decât cele medicinale; nuga; gnocchi (găluște italiene din cartofi); arpacaș de ovăz; onigiri (găluște de orez); oțet; ovăz decojit; orz decojit (decorti-

cat); batoane de lemn dulce (cofetărie); zahăr de palmier; napolitane din hârtie comestibilă; pastă de ghimbir (condimente); pastă de zahăr pentru cofetărie; drajeuri romboidale (cofetărie); praf de copt; pelmeni (găluște umplute cu carne); ienibahar; boia; piper; pesto (sos); prăjiturici uscate (patiserie); fursecuri; biscuiți; fursecuri umplute; biscuiți umpluți; oțet de bere; plăcinte; pâtés en croustade; plăcintă cu carne; îndulcitori artificiali pentru uz culinar; piccalilli (murături asortate); pizza; fulgi de cereale uscate; fulgi de porumb; fondante (cofetărie); floricele de porumb; prafuri pentru înghețate; făină de muștar; praline; decorațiuni din bomboane pentru prăjituri; decorațiuni din ciocolată pentru prăjituri; condimente; îndulcitori naturali; preparate pentru aseasonare; alimente pe bază de ovăz; propolis; profiteroluri; turtă dulce; mirodenii; budinci; budinci cu lapte; praf pentru prăjituri; grâu spelta prelucrat; ravioli; ramen (fel de mâncare japonez pe bază de tăiței); mirodenii (condimente); lianți pentru cârnați; agenți de frăgezire a cărnii, pentru uz culinar; produse pentru a stabiliza frișcă; orez; orez instant; orez preparat învelit în alge marine; pulpă de orez pentru scopuri culinare; budincă de orez; turte din orez; preparate vegetale care înlocuiesc cafeaua; sago; sandvișuri; hot dog (sandvișuri); zaharină pentru uz culinar; sare de țelină; sirop de agave (îndulcitor natural); sirop de melasă; suc de lămâie cristalizat (condiment); sare pentru conservarea alimentelor; bicarbonat de sodiu alimentar (bicarbonat folosit pentru copt); sos de soia; malț pentru alimentație; biscuiți de malț; dulciuri; sorbete (înghețate pe bază de apă); sosuri (condimente); sos pentru paste; spaghete; alac procesat; creme tartinabile pe bază de ciocolată; ciocolată tartinabilă conținând nuci; rulouri de primăvară; faguri comestibili; mâncăruri preparate pentru copii mici pe bază de tăiței; mâncăruri criodesicate în care pastele sunt ingredientul principal; mâncăruri uscate prin înghețare în care orezul este ingredientul principal; alimente preparate pe bază de tăiței; glazură de șuncă; amestecuri pentru clătite sărate; amestecuri de aluat nefermentat; pișcoturi; pesmet din pâine; biscuiți petit-beurre; sushi; tabbouleh (salată libaneză); taco; tamarind (condiment); tapioca; tarte; condimente pe bază de pastă de soia (doenjang); prăjituri; aluat; aluat nedospit pentru torturi și prăjituri; aluat pentru produse de patiserie; aluat pentru torturi și prăjituri; sos de roșii; lipie pe

bază de cartofi; torturi; tortillas; jeleuri de fructe (cofetărie); produse de cofetărie din fructe; sosuri de fructe; halva; gheață alimentară; pâine fără gluten; azimă; pâine; produse de patiserie; jiaozi (găluști umplute); ci-coare (înlocuitori de cafea); bomboane; bomboane cu cacao; ciocolată cu lichior; zahăr candel cristalizat; zahăr; infuzii de plante; ceai din alge kelp; iced tea; ceai; usturoi tocat (condiment); chutneys (condimente); hamburgeri cu brânză; chipsuri de cartofi cu glazură de ciocolată; ciau-ciau (condiment); șofran (mirodenii); șerbeturi (înghețată); ciocolată; ciocolată cu lapte (băutură); pateuri cu ciocolată; bomboane de ciocolată; piure de mere (condiment); orz măcinat.

(531) CFE(9) 02.09.14; 02.09.15; 24.17.07; 24.17.09; 27.05.01; 27.07.11.

(210) **053590**

(220) 11.06.2024

(730) **MUSTEAȚĂ Dmitri, MD**

Str. Mihail Sadoveanu nr. 15/4, ap. 15,  
MD-2044, Chișinău, Republica Moldova

(540)

# HENVEX

(511) NCL(12-2024)

11 - aparate și instalații de iluminat, de încălzire, de răcire, de producere a vaporilor, de coacere, de uscare, de ventilare, de distribuire a apei și de uz sanitar;

37 - servicii de construcții; servicii de instalații și reparații; extracții miniere, foraje pentru extracția de petrol și gaze.

(531) CFE(9) 24.15.01; 24.15.07; 27.05.08.

(210) **053592**

(220) 11.06.2024

(730) **ANLEMA-COM S.R.L., MD**

Str. Ginta Latină nr. 7, ap. (of.) 176,  
MD-2044, Chișinău, Republica Moldova

(540)

**ZARUBA**

(511) NCL(12-2024)

- 07 - mașini, mașini-unelte, unelte acționate electric; motoare, cu excepția celor pentru vehiculele terestre; componente de cuplare și transmisie a mașinilor, cu excepția celor pentru vehiculele terestre; unelte agricole, altele decât unelte de mână, acționate manual; incubatoare pentru ouă; mașini automate de vânzare;
- 08 - scule și instrumente de mână, acționate manual; tacâmuri; arme albe, cu excepția armelor de foc; aparate de ras;
- 09 - aparate și instrumente științifice, pentru cercetare, de navigare, geodezice, fotografice, cinematografice, audiovizuale, optice, de cântărire, de măsurare, de semnalizare, de detectare, de testare, de verificare, de salvare și didactice; aparate și instrumente pentru conducerea, distribuirea, transformarea, acumularea, reglarea sau controlul distribuției sau utilizării energiei electrice; aparate și instrumente pentru înregistrarea, transmiterea, reproducerea sau procesarea sunetului, imaginilor sau a datelor; suporturi media înregistrate și descărcabile, software pentru calculatoare, suporturi media digitale sau analogice de înregistrare și de stocare fără conținut; mecanisme pentru aparate cu preplată; case de marcat, dispozitive de calculat; calculatoare și dispozitive periferice pentru calculatoare; costume de scufundare, măști pentru scufundari, dopuri de urechi pentru scufundari, clești de nas pentru scufundari și înotători, mănuși pentru scufundari, aparate de respirat pentru înot subacvatic; extinctoare;
- 11 - aparate și instalații de iluminat, de încălzire, de răcire, de producere a vaporilor, de coacere, de uscare, de ventilare, de distribuire a apei și de uz sanitar.

(531) CFE(9) 27.05.01.

(210) **053593**

(220) 07.06.2024

(730) **NEOVINHART S.R.L., MD**Str. Dumitru Matcovschi nr. 7, MD-4323,  
Sălcuța, Căușeni, Republica Moldova

(540)



(591) Culori revendicate: auriu, negru.

(511) NCL(12-2024)

33 - băuturi alcoolice, cu excepția berii; preparate alcoolice pentru fabricarea băuturilor;

43 - servicii de alimentație publică; servicii de cazare temporară.

(531) CFE(9) 05.03.04; 05.03.14; 09.01.10;  
25.01.25; 27.05.11; 29.01.12.(210) **053594**

(220) 11.06.2024

(730) **POMUL REGAL S.R.L., MD**

MD-5822, Inești, Telenești, Republica Moldova

(540)



- (511) NCL(12-2024)  
 33 - băuturi alcoolice, cu excepția berii; preparate alcoolice pentru fabricarea băuturilor.  
 (531) CFE(9) 14.01.01; 14.01.02; 27.05.14.

servicii de control al calității și de autentificare; crearea și dezvoltarea calculatoarelor și programelor de calculator.

- (531) CFE(9) 24.15.07; 26.03.23; 27.05.09.

- (210) **053595**  
 (220) 11.06.2024  
 (730) **EBS INTEGRATOR S.R.L., MD**  
 Str. Ion Inculeț nr. 33,  
 MD-2001, Chișinău, Republica Moldova  
 (540)

**EBS**  
 INTEGRATOR

- (511) NCL(12-2024)  
 09 - aparate și instrumente științifice, pentru cercetare, de navigare, geodezice, fotografice, cinematografice, audiovizuale, optice, de cântărire, de măsurare, de semnalizare, de detectare, de testare, de verificare, de salvare și didactice; aparate și instrumente pentru conducerea, distribuția, transformarea, acumularea, reglarea sau controlul distribuției sau utilizării energiei electrice; aparate și instrumente pentru înregistrarea, transmiterea, reproducerea sau procesarea sunetului, imaginilor sau a datelor; suporturi media înregistrate și descărcabile, software pentru calculatoare, suporturi media digitale sau analogice de înregistrare și de stocare fără conținut; mecanisme pentru aparate cu preplată; case de marcat, dispozitive de calculat; calculatoare și dispozitive periferice pentru calculatoare; costume de scafandru, măști pentru scafandri, dopuri de urechi pentru scafandri, clești de nas pentru scafandri și înotători, mănuși pentru scafandri, aparate de respirat pentru înot subacvatic; extincătoare;
- 35 - publicitate; administrarea, organizarea și managementul afacerilor; lucrări de birou;
- 41 - educație; instruire; divertisment; activități sportive și culturale;
- 42 - servicii științifice și tehnologice, precum și servicii de cercetare și creație, referitoare la acestea; servicii de analiză industrială, cercetare industrială și proiectare industrială;

- (210) **053596**  
 (220) 12.06.2024  
 (730) **BRÎNZA Mircea, MD**  
 Str. Maria Drăgan nr. 28/2, ap. 419,  
 MD-2052, Chișinău, Republica Moldova  
 (540)

*the*  
**OLD STREET**  
 COFFEE AND MORE

- (511) NCL(12-2024)  
 30 - cafea, ceai, cacao și înlocuitori ai acestora; orez, paste făinoase și tăiței; tapioca și sago; făină și preparate din cereale; pâine, produse de patiserie și cofetărie; ciocolată; înghețată, șerburi și alte înghețate comestibile; zahăr, miere, sirop de melasă; drojdie, praf de copt; sare, condimente, mirodenii, plante aromatice conservate; oțet, sosuri și alte condimente; gheață (apă înghețată);
- 35 - publicitate; administrarea, organizarea și managementul afacerilor; lucrări de birou;
- 43 - servicii de alimentație publică; servicii de cazare temporară.
- (531) CFE(9) 27.05.09.

- (210) **053597**  
 (220) 12.06.2024  
 (730) **BRÎNZA Mircea, MD**  
 Str. Maria Drăgan nr. 28/2, ap. 419,  
 MD-2052, Chișinău, Republica Moldova

(540)

*the*  
**OLD STREET**  
PANINI AND WINE

(511) NCL(12-2024)

- 30 - cafea, ceai, cacao și înlocuitori ai acestora; orez, paste făinoase și tăiței; tapioca și sago; făină și preparate din cereale; pâine, produse de patiserie și cofetărie; ciocolată; înghețată, șerburi și alte înghețate comestibile; zahăr, miere, sirop de melasă; drojdie, praf de copt; sare, condimente, mirodenii, plante aromatice conservate; oțet, sosuri și alte condimente; gheață (apă înghețată);
- 35 - publicitate; administrarea, organizarea și managementul afacerilor; lucrări de birou;
- 43 - servicii de alimentație publică; servicii de cazare temporară.
- (531) CFE(9) 27.05.09.

(210) **053598**

(220) 12.06.2024

(730) **BRÎNZA Mircea, MD**

Str. Maria Drăgan nr. 28/2, ap. 419,  
MD-2052, Chișinău, Republica Moldova

(540)

*the*  
**OLD STREET**  
COFFEE FROM THE TIME MACHINE



(511) NCL(12-2024)

- 30 - cafea, ceai, cacao și înlocuitori ai acestora; orez, paste făinoase și tăiței; tapioca și sago; făină și preparate din cereale; pâine, produse de patiserie și cofetărie; ciocolată; înghețată, șerburi și alte înghețate comestibile; zahăr, miere, sirop de melasă; drojdie, praf de copt; sare, condimente, mirodenii, plante aromatice conservate; oțet, sosuri și alte condimente; gheață (apă înghețată);
- 35 - publicitate; administrarea, organizarea și managementul afacerilor; lucrări de birou;
- 43 - servicii de alimentație publică; servicii de cazare temporară.
- (531) CFE(9) 06.07.01; 06.07.04; 07.01.26; 27.05.09.

(210) **053600**

(220) 12.06.2024

(730) **VINARIA DIN VALE S.R.L., MD**

Str. Alexei Mateevici nr. 34,  
MD-2012, Chișinău, Republica Moldova

(540)

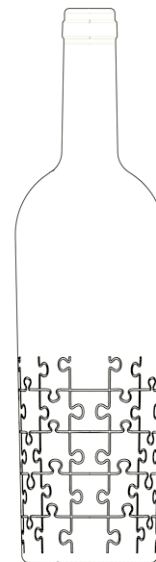

(554) Marcă tridimensională.

(511) NCL(12-2024)

- 21 - articole din sticlă pentru băuturi; recipiente de sticlă; recipiente de băut;
- 32 - bere; băuturi nealcoolice; ape minerale și carbogazoase; băuturi din fructe și sucuri de fructe; siropuri și alte preparate pentru fabricarea băuturilor nealcoolice;



- 33 - băuturi alcoolice, cu excepția berii; preparate alcoolice pentru fabricarea băuturilor.  
 (531) CFE(9) 19.07.01; 19.07.23; 21.01.14; 21.01.15.

- (210) **053601**  
 (220) 11.06.2024  
 (730) **MI PIACE WINE S.R.L., MD**  
 Str. Timișoara nr. 19,  
 MD-6801, Ialoveni, Republica Moldova  
 (540)

# BAKKARA

- (511) NCL(12-2024)  
 33 - băuturi alcoolice, cu excepția berii; preparate alcoolice pentru fabricarea băuturilor.

- (210) **053602**  
 (220) 11.06.2024  
 (730) **DOMINOS S.R.L., MD**  
 Str. Ștefan cel Mare nr. 3,  
 MD-3701, Strășeni, Republica Moldova  
 (540)



**GUST  
 MOLDOVENESC**

- (526) Elementele mărcii asupra cărora solicitantul declară că renunță la invocarea oricărui drept exclusiv: „GUST MOLDOVENESC”, cu excepția executării grafice deosebite.

- (591) Culori revendicate: roșu, verde, negru, alb.  
 (511) NCL(12-2024)  
 29 - carne, pește, păsări și vânat; extracte din carne; fructe și legume conservate, congelate, uscate și fierte; jeleurii, dulcețuri, compoturi; ouă; lapte, brânzeturi, unt, iaurt și alte produse lactate; uleiuri și grăsimi comestibile;  
 32 - bere; băuturi nealcoolice; ape minerale și carbogazoase; băuturi din fructe și sucuri de fructe; siropuri și alte preparate pentru fabricarea băuturilor nealcoolice;  
 33 - băuturi alcoolice, cu excepția berii; preparate alcoolice pentru fabricarea băuturilor;  
 35 - publicitate; administrarea, organizarea și managementul afacerilor; lucrări de birou.  
 (531) CFE(9) 25.01.13; 25.01.25; 27.05.01; 29.01.14.

- (210) **053603**  
 (220) 13.06.2024  
 (730) **SPORT LOOK S.R.L., MD**  
 Str. Doina nr. 150/4, ap. 19,  
 MD-2020, Chișinău, Republica Moldova  
 (540)

- (511) NCL(12-2024)  
 35 - publicitate; administrarea, organizarea și managementul afacerilor; lucrări de birou.  
 (531) CFE(9) 14.01.13; 14.01.15; 26.01.16; 26.01.18; 27.05.02.

- (210) **053604**  
 (220) 13.06.2024  
 (730) **AMID-AUTO S.R.L., MD**  
 Str. Burebista nr. 7/1,  
 MD-2032, Chișinău, Republica Moldova  
 (540)

# SOBOL

- (511) NCL(12-2024)  
 01 - produse chimice destinate industriei, științelor, fotografiei, agriculturii, horticulturii și silviculturii; rășini artificiale în stare brută, materiale plastice în stare brută; compoziții pentru stingerea și prevenirea incendiilor; preparate pentru călire și sudură; substanțe pentru tăbăcirea blănurilor și pieilor de animale; adezivi pentru utilizare în industrie; chituri și alte produse de umplere; compost, gunoi de grajd, îngrășăminte; preparate biologice pentru utilizare în industrie și știință;  
 04 - uleiuri și unsori industriale, ceară; lubrifianti; produse pentru absorbția, umezirea și compactarea pulberilor; combustibili și materiale pentru iluminat; lumânări și fitiluri pentru iluminat.

- (210) **053606**  
 (220) 13.06.2024  
 (730) **BULGARI WINERY S.R.L., întreprindere cu capital străin, MD**  
 Str. Gagarin nr. 1, MD-7422,  
 Tvardița, Taraclia, Republica Moldova  
**MOLDAVSCHII STANDART S.R.L., întreprindere cu capital străin, fabrică de vinuri și divinuri, MD**  
 Str. Iu. Gagarin nr. 30, MD-7422,  
 Tvardița, Taraclia, Republica Moldova  
 (540)

## LEGENDA MOLDOVEI

- (511) NCL(12-2024)  
 33 - băuturi alcoolice, cu excepția berii; preparate alcoolice pentru fabricarea băuturilor.

- (210) **053607**  
 (220) 12.06.2024  
 (730) **PIC Samuil, MD**  
 Str. Lipcani nr. 1 A,  
 MD-2051, Chișinău, Republica Moldova  
 (540)

**Provego**

- (511) NCL(12-2024)  
 33 - băuturi alcoolice, cu excepția berii; preparate alcoolice pentru fabricarea băuturilor.

- (210) **053609**  
 (220) 07.06.2024  
 (730) **LEICOVICI Lilia, MD**  
 Str. Tretiacov nr. 87, MD-3805,  
 Comrat, UTA Găgăuzia, Republica Moldova  
 (540)

## МОСКОВСКИЙ КАРТОФЕЛЬ

- (511) NCL(12-2024)  
 29 - carne, pește, păsări și vânat; extracte din carne; fructe și legume conservate, congelate, uscate și fierte; jeleurii, dulceturi, compoturi; ouă; lapte, brânzeturi, unt, iaurt și alte produse lactate; uleiuri și grăsimi comestibile.  
 (531) CFE(9) 28.05.00.

- (210) **053610**  
 (220) 07.06.2024  
 (730) **LEICOVICI Lilia, MD**  
 Str. Tretiacov nr. 87, MD-3805,  
 Comrat, UTA Găgăuzia, Republica Moldova  
 (540)

## БЕЖИЦКИЙ ПИЩЕКОМБИНАТ

- (511) NCL(12-2024)  
 30 - cafea, ceai, cacao și înlocuitori ai acestora; orez, paste făinoase și tăiței; tapioca și sago; făină și preparate din cereale; pâine, produse de patiserie și cofetărie; ciocolată; înghețată, șerbeturi și alte înghețate comestibile; zahăr, miere, sirop de melasă; drojdie, praf de copt; sare, condimente, mirodenii, plante aromatice conservate; oțet, sosuri și alte condimente; gheață (apă înghețată).  
 (531) CFE(9) 28.05.00.

(210) **053611**  
 (220) 07.06.2024  
 (730) **LEICOVICI Felix, MD**  
 Str. Zlatov nr. 1, MD-3805,  
 Comrat, UTA Găgăuzia, Republica Moldova  
 (540)

## ГЛАВПРОДУКТ

(511) NCL(12-2024)  
 29 - carne, pește, păsări și vânat; extracte din carne; fructe și legume conservate, congelate, uscate și fierte; jeleuri, dulcețuri, compoturi; ouă; lapte, brânzeturi, unt, iaurt și alte produse lactate; uleiuri și grăsimi comestibile.  
 (531) CFE(9) 28.05.00.

(210) **053612**  
 (220) 07.06.2024  
 (730) **LEICOVICI Felix, MD**  
 Str. Zlatov nr. 1, MD-3805,  
 Comrat, UTA Găgăuzia, Republica Moldova  
 (540)

## БрянКонфи

(511) NCL(12-2024)  
 30 - cafea, ceai, cacao și înlocuitori ai acestora; orez, paste făinoase și tăiței; tapioca și sago; făină și preparate din cereale; pâine, produse de patiserie și cofetărie; ciocolată; înghețată, șerbeturi și alte înghețate comestibile; zahăr, miere, sirop de melasă; drojdie, praf de copt; sare, condimente, mirodenii, plante aromatice conservate; oțet, sosuri și alte condimente; gheață (apă înghețată).  
 (531) CFE(9) 28.05.00.

(210) **053613**  
 (220) 07.06.2024  
 (730) **LEICOVICI Felix, MD**  
 Str. Zlatov nr. 1, MD-3805,  
 Comrat, UTA Găgăuzia, Republica Moldova

(540)

## Балтийский Невод

(511) NCL(12-2024)  
 29 - carne, pește, păsări și vânat; extracte din carne; fructe și legume conservate, congelate, uscate și fierte; jeleuri, dulcețuri, compoturi; ouă; lapte, brânzeturi, unt, iaurt și alte produse lactate; uleiuri și grăsimi comestibile.  
 (531) CFE(9) 28.05.00.

(210) **053614**  
 (220) 07.06.2024  
 (730) **LEICOVICI Felix, MD**  
 Str. Zlatov nr. 1, MD-3805,  
 Comrat, UTA Găgăuzia, Republica Moldova  
 (540)

## Брянский Кондитер

(511) NCL(12-2024)  
 30 - cafea, ceai, cacao și înlocuitori ai acestora; orez, paste făinoase și tăiței; tapioca și sago; făină și preparate din cereale; pâine, produse de patiserie și cofetărie; ciocolată; înghețată, șerbeturi și alte înghețate comestibile; zahăr, miere, sirop de melasă; drojdie, praf de copt; sare, condimente, mirodenii, plante aromatice conservate; oțet, sosuri și alte condimente; gheață (apă înghețată).  
 (531) CFE(9) 28.05.00.

(210) **053615**  
 (220) 13.06.2024  
 (730) **DUCA Vasile, MD**  
 Str. Bogdan-Voievod nr. 2, ap. 175,  
 MD-2068, Chișinău, Republica Moldova  
 (540)



(591) Culori revendicate: roșu, albastru, alb.

(511) NCL(12-2024)

09 - aparate și instrumente științifice, pentru cercetare, de navigare, geodezice, fotografice, cinematografice, audiovizuale, optice, de cântărire, de măsurare, de semnalizare, de detectare, de testare, de verificare, de salvare și didactice; aparate și instrumente pentru conducerea, distribuirea, transformarea, acumularea, reglarea sau controlul distribuției sau utilizării energiei electrice; aparate și instrumente pentru înregistrarea, transmiterea, reproducerea sau procesarea sunetului, imaginilor sau a datelor; suporturi media înregistrate și descărcabile, software pentru calculatoare, suporturi media digitale sau analogice de înregistrare și de stocare fără conținut; mecanisme pentru aparate cu preplată; case de marcat, dispozitive de calculat; calculatoare și dispozitive periferice pentru calculatoare; costume de scafandru, măști pentru scafandri, dopuri de urechi pentru scafandri, clești de nas pentru scafandri și înotători, mănuși pentru scafandri, aparate de respirat pentru înot subacvatic; extinctoare.

(531) CFE(9) 15.09.18; 15.09.25; 26.01.16; 27.05.08; 29.01.13.

(210) **053618**

(220) 05.06.2024

(730) **RAILEAN Vitalie, MD**

Str. Constructorilor nr. 2 B,  
MD-2059, Chișinău, Republica Moldova

(540)



**CUIB**

(511) NCL(12-2024)

29 - carne, pește, păsări și vânat; extracte din carne; fructe și legume conservate, congelate, uscate și fierte; jeleurii, dulcețuri, compo-

turi; ouă; lapte, brânzeturi, unt, iaurt și alte produse lactate; uleiuri și grăsimi comestibile;

30 - cafea, ceai, cacao și înlocuitori ai acestora; orez, paste făinoase și tăiței; tapioca și sago; făină și preparate din cereale; pâine, produse de patiserie și cofetărie; ciocolată; înghețată, șerbeturi și alte înghețate comestibile; zahăr, miere, sirop de melasă; drojdie, praf de copt; sare, condimente, mirodenii, plante aromatice conservate; oțet, sosuri și alte condimente; gheață (apă înghețată);

32 - bere; băuturi nealcoolice; ape minerale și carbogazoase; băuturi din fructe și sucuri de fructe; siropuri și alte preparate pentru fabricarea băuturilor nealcoolice;

33 - băuturi alcoolice, cu excepția berii; preparate alcoolice pentru fabricarea băuturilor;

35 - publicitate; administrarea, organizarea și managementul afacerilor; lucrări de birou;

43 - servicii de alimentație publică; servicii de cazare temporară.

(531) CFE(9) 03.07.20; 05.03.20; 27.05.01.

(210) **053619**

(220) 10.06.2024

(730) **VECTORTRADE S.R.L., MD**

Str. Sofia nr. 27 A,  
MD-3102, Bălți, Republica Moldova

(540)

**VEGACEM**

(511) NCL(12-2024)

16 - hârtie și carton; produse de imprimare; articole pentru legătorie; fotografii; articole de papetărie și de birou, cu excepția mobilei; adezivi pentru papetărie sau menaj; materiale de desen și materiale pentru artiști; pensule; materiale didactice și de instruire; foi, folii și pungi din plastic pentru împachetare și ambalare; caractere și clișee tipografice.

(210) **053620**

(220) 11.06.2024

(730) **GRAV-METIT S.R.L., MD**

Str. Livezilor nr. 76, MD-4706,  
Lipcani, Briceni, Republica Moldova

(540)

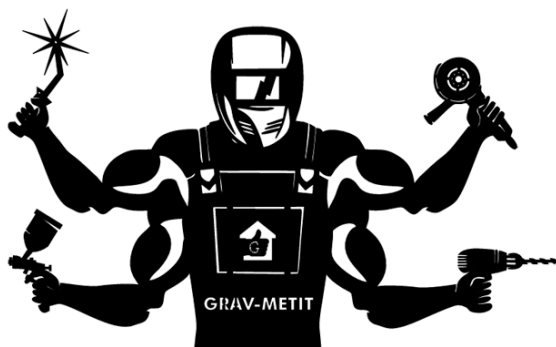

(511) NCL(12-2024)

06 - metale comune și aliajele lor, minereuri; materiale metalice pentru edificare și construcții; construcții transportabile metalice; cabluri și fire neelectrice din metal comun; mici articole de fierărie; containere metalice pentru depozitare sau transport; seifuri;

11 - aparate și instalații de iluminat, de încălzire, de răcire, de producere a vaporilor, de coacere, de uscare, de ventilare, de distribuire a apei și de uz sanitar;

35 - publicitate; administrarea, organizarea și managementul afacerilor; lucrări de birou;

37 - servicii de construcții; servicii de instalații și reparații; extracții miniere, foraje pentru extracția de petrol și gaze.

(531) CFE(9) 02.09.14; 02.09.20; 04.05.04; 07.01.09; 07.01.24; 14.07.06; 14.07.12; 15.01.21; 15.01.25; 27.05.24.

(210) 053621

(220) 11.06.2024

(730) Nahui Renewable Energy Technology Co., Ltd., CN

Building No. 57, No. 17, Jiujiang Road, Tongji Sub district Office, Jimo District, Qingdao, Shandong, China

(540)

# NEVEEN

(511) NCL(12-2024)

09 - condensatoare electrice; convertizoare electrice; invertoare (electricitate); dispozitive de alarmă; carcase de acumulate; baterii galvanice; celule fotovoltaice; baterii solare;

35 - publicitate; publicitate on-line într-o rețea informatizată; furnizarea informațiilor de afaceri prin intermediul unui site; consultanță privind organizarea afacerii; promovarea vânzărilor pentru terți; furnizarea unei piețe online pentru cumpărătorii și vânzătorii de produse și servicii; recrutarea personalului; compilarea indexurilor de informații în scopuri comerciale sau publicitare; contabilitate; căutarea sponsorizării;

37 - instalarea și reparația aparatelor electrice; instalarea, întreținerea și repararea utilajelor și echipamentului de birou; instalarea, întreținerea și reparația componentelor hardware de calculator; instalarea, întreținerea și reparația mașinării; recondiționarea utilajelor uzate sau parțial distruse; închirierea încărcătoarelor de baterii; reparația liniilor de înaltă tensiune;

38 - difuzarea programelor de televiziune; comunicații prin terminale de calculator; transmiterea mesajelor și imaginilor cu ajutorul calculatorului; furnizarea conexiunilor de telecomunicații la o rețea informatică mondială; furnizarea accesului utilizatorilor la rețelele globale de computere; furnizarea de chartroom pe Internet; furnizarea accesului la baze de date; furnizarea forumurilor on-line; transmisie video la cerere; servicii de geocalizare (servicii de telecomunicații);

39 - distribuția de energie; distribuție de energie electrică; transport; ambalarea produselor; asistență în caz de avariere a vehiculelor (tractare); servicii de parcuri de mașini; depozitarea mărfurilor; distribuirea coletelor; rezervări pentru călătorii; servicii de îmbutelire;

42 - consiliere în domeniul economiei de energie; cercetarea și dezvoltarea produselor noi pentru terți; consultanță în domeniul programelor de calculator; cercetare tehnologică; crearea și întreținerea siturilor web pentru terți; creare și design de indexuri de informații bazate pe site-uri web pentru alte persoane (servicii de tehnologia informației); platformă ca serviciu (PaaS); dezvoltarea platformelor de calculatoare; software ca serviciu (SaaS).

(210) **053622**  
 (220) 14.06.2024  
 (730) **UNIXONE S.R.L., MD**  
 Str. Calea Basarabiei nr. 2,  
 MD-2023, Chişinău, Republica Moldova  
 (540)



(511) NCL(12-2024)  
 16 - hârtie și carton; produse de imprimare; articole pentru legătorie; fotografii; articole de papetărie și de birou, cu excepția mobilei; adezivi pentru papetărie sau menaj; materiale de desen și materiale pentru artiști; pensule; materiale didactice și de instruire; foi, folii și pungi din plastic pentru împachetare și ambalare; caractere și clișee tipografice;  
 17 - cauciuc, gutapercă, gumă, azbest, mică, neprelucrate și semiprelucrate, și înlocuitori pentru toate aceste materiale; materiale plastice și rășini extrudate destinate utilizării în producție; materiale de călăfăuire, etanșare și izolare; țevi, tuburi și furtunuri flexibile, nemetalice.  
 (531) CFE(9) 24.01.15; 26.01.18; 26.03.05; 26.03.06; 27.05.09; 27.05.22.

(210) **053623**  
 (220) 14.06.2024  
 (730) **VILOTERM S.R.L., MD**  
 Str. Meșterul Manole nr. 9/8 A,  
 MD-2037, Chişinău, Republica Moldova

(540)



(591) Culori revendicate: verde, roșu, negru, alb.  
 (511) NCL(12-2024)  
 11 - aparate și instalații de iluminat, de încălzire, de răcire, de producere a vaporilor, de coacere, de uscare, de ventilare, de distribuire a apei și de uz sanitar;  
 35 - publicitate; administrarea, organizarea și managementul afacerilor; lucrări de birou;  
 37 - servicii de construcții; servicii de instalații și reparații; extracții miniere, foraje pentru extracția de petrol și gaze.  
 (531) CFE(9) 01.15.15; 07.03.02; 12.03.01; 12.03.11; 27.05.09; 29.01.14.

(210) **053624**  
 (220) 14.06.2024  
 (730) **DOLOGAN Dmitrii, MD**  
 Str. Mihail Frunze nr. 31, MD-2091,  
 Singera, Chişinău, Republica Moldova

(540)

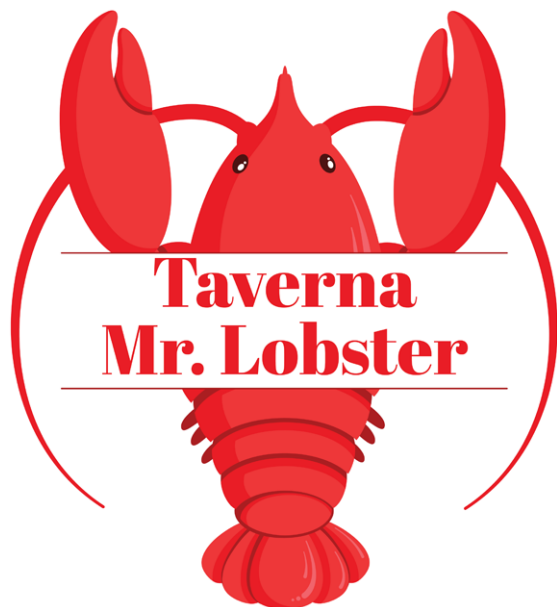

(591) Culori revendicate: roșu de diferite nuanțe, alb, negru, cafeniu, roz.

(511) NCL(12-2024)

29 - carne, pește, păsări și vânat; extracte din carne; fructe și legume conservate, congelate, uscate și fierte; jeleuri, dulceturi, compoturi; ouă; lapte, brânzeturi, unt, iaurt și alte produse lactate; uleiuri și grăsimi comestibile;

35 - publicitate; administrarea, organizarea și managementul afacerilor; lucrări de birou.

(531) CFE(9) 03.09.16; 03.09.24; 27.05.11; 29.01.15.

(210) **053625**

(220) 14.06.2024

(730) **DOLOGAN Dmitrii, MD**

Str. Mihail Frunze nr. 31, MD-2091,  
Sîngera, Chișinău, Republica Moldova

(540)



(591) Culori revendicate: albastru-închis, auriu, bej, sur, alb.

(511) NCL(12-2024)

35 - publicitate; administrarea, organizarea și managementul afacerilor; lucrări de birou.

(531) CFE(9) 02.03.01; 09.07.01; 26.01.14; 26.01.21; 27.05.24; 29.01.15.

(210) **053626**

(220) 17.06.2024

(730) **CARASUCENCO Alexandru, MD**

Str. Dumbravei nr. 9/4, MD-2092,  
Cheltuitori, Chișinău, Republica Moldova

(540)



- (511) NCL(12-2024)  
 29 - carne, pește, păsări și vânat; extracte din carne; fructe și legume conservate, congelate, uscate și fierte; jeleurii, dulceturi, compoturi; ouă; lapte, brânzeturi, unt, iaurt și alte produse lactate; uleiuri și grăsimi comestibile;
- 30 - cafea, ceai, cacao și înlocuitori ai acestora; orez, paste făinoase și tăiței; tapioca și sago; făină și preparate din cereale; pâine, produse de patiserie și cofetărie; ciocolată; înghețată, șerbeturi și alte înghețate comestibile; zahăr, miere, sirop de melasă; drojdie, praf de copt; sare, condimente, mirodenii, plante aromatice conservate; oțet, sosuri și alte condimente; gheață (apă înghețată);
- 31 - produse agricole, de acvacultură, horticoale și forestiere, brute și neprelucrate; cereale și semințe crude și neprocesate; fructe și legume proaspete, plante aromatice proaspete; plante și flori naturale; bulbi, răsaduri și semințe pentru plantare; animale vii; hrană și băuturi pentru animale; malț;
- 32 - bere; băuturi nealcoolice; ape minerale și carbogazoase; băuturi din fructe și sucuri de fructe; siropuri și alte preparate pentru fabricarea băuturilor nealcoolice;
- 35 - publicitate; managementul, organizarea și administrarea afacerilor comerciale; lucrări de birou;
- 43 - servicii de alimentație publică; servicii de cazare temporară.
- (531) CFE(9) 26.01.12; 26.13.25; 27.01.07; 27.05.22.

- (210) **053627**  
 (220) 17.06.2024  
 (730) **NISTOR Ștefan, MD**  
 Str. Tiras nr. 62,  
 MD-2002, Chișinău, Republica Moldova
- (540)

**FINTECH  
 MOLDOVA**

- (591) Culori revendicate: alb, negru, roșu.  
 (511) NCL(12-2024)  
 35 - publicitate; administrarea, organizarea și managementul afacerilor; lucrări de birou;  
 41 - educație; instruire; divertisment; activități sportive și culturale.
- (531) CFE(9) 26.04.05; 27.05.07; 29.01.13.

- (210) **053629**  
 (220) 18.06.2024  
 (730) **LUPAȘCO Alexandru, MD**  
 MD-3771, Sireți, Strășeni, Republica Moldova
- (540)



- (511) NCL(12-2024)  
 41 - educație; instruire; divertisment; activități sportive și culturale.
- (531) CFE(9) 01.05.08; 03.07.01; 03.07.02; 03.07.11; 24.01.07; 24.01.09; 24.01.10; 24.13.02; 24.13.25; 27.05.09.

- (210) **053630**  
 (220) 18.06.2024  
 (730) **TARGULDECARIERE S.R.L., MD**  
 Str. Vlaicu Pîrcălab nr. 63,  
 MD-2012, Chișinău, Republica Moldova



(540)



(591) Culori revendicate: alb, albastru.

(511) NCL(12-2024)

35 - publicitate; administrarea, organizarea și managementul afacerilor; lucrări de birou;

41 - educație; instruire; divertisment; activități sportive și culturale.

(531) CFE(9) 26.04.04; 26.04.18; 27.05.24; 29.01.12.

(210) 053631

(220) 18.06.2024

(730) **AGENȚIA NAȚIONALĂ PENTRU DEZVOLTAREA PROGRAMELOR ȘI ACTIVITĂȚII DE TINERET, MD**Piața Marii Adunări Naționale nr. 1,  
MD-2033, Chișinău, Republica Moldova

(540)

**AGENȚIA  
NAȚIONALĂ  
PENTRU TINERET**

(591) Culori revendicate: roșu, albastru, galben, negru.

(511) NCL(12-2024)

41 - educație; instruire; divertisment; activități sportive și culturale.

(531) CFE(9) 24.17.24; 26.01.26; 26.02.05; 26.02.07; 26.13.25; 27.05.01; 29.01.14.

(210) 053633

(220) 17.06.2024

(730) **BOLGARINA Marina, MD**Str. Alexei Mateevici nr. 76, ap. 1,  
MD-2009, Chișinău, Republica Moldova

(540)



(511) NCL(12-2024)

07 - mașini, mașini-unelte, unelte acționate electrice; motoare, cu excepția celor pentru vehiculele terestre; componente de cuplare și transmisie a mașinilor, cu excepția celor pentru vehiculele terestre; unelte agricole, altele decât unelte de mână, acționate manual; incubatoare pentru ouă; mașini automate de vânzare;

09 - aparate și instrumente științifice, pentru cercetare, de navigare, geodezice, fotografice, cinematografice, audiovizuale, optice, de cântărire, de măsurare, de semnalizare, de detectare, de testare, de verificare, de salvare și didactice; aparate și instrumente pentru conducerea, distribuirea, transformarea, acumularea, reglarea sau controlul distribuției sau utilizării energiei electrice; aparate și instrumente pentru înregistrarea, transmiterea, reproducerea sau procesarea sunetului, imaginilor sau a datelor; suporturi media înregistrate și descărcabile, software pentru calculatoare, suporturi media digitale sau analogice de înregistrare și de stocare fără conținut; mecanisme pentru aparate cu preplată; case de marcat, dispozitive de calculat; calculatoare și dispozitive periferice pentru calculatoare; costume de scafandru, măști pentru scafandri, dopuri de urechi pentru scafandri, clești de nas pentru scafandri și înotători, mănuși pentru scafandri, aparate de respirat pentru înot subacvatic; extinctoare;

11 - aparate și instalații de iluminat, de încălzire, de răcire, de producere a vaporilor, de coacere, de uscarea, de ventilare, de distribuire a apei și de uz sanitar;

- 35 - publicitate; administrarea, organizarea și managementul afacerilor; lucrări de birou;
- 37 - servicii de construcții; servicii de instalații și reparații; extracții miniere, foraje pentru extracția de petrol și gaze.
- (531) CFE(9) 26.04.18; 26.07.05; 27.05.01.

- (210) **053634**  
 (220) 17.06.2024  
 (730) **BOLGARINA Marina, MD**  
 Str. Alexei Mateevici nr. 76, ap. 1,  
 MD-2009, Chișinău, Republica Moldova  
 (540)

**ELECTRIX**  
 MATERIALE ELECTRICE

- (511) NCL(12-2024)
- 07 - mașini, mașini-unelte, unelte acționate electrice; motoare, cu excepția celor pentru vehiculele terestre; componente de cuplare și transmisie a mașinilor, cu excepția celor pentru vehiculele terestre; unelte agricole, altele decât uneltele de mână, acționate manual; incubatoare pentru ouă; mașini automate de vânzare;
- 09 - aparate și instrumente științifice, pentru cercetare, de navigare, geodezice, fotografice, cinematografice, audiovizuale, optice, de cântărire, de măsurare, de semnalizare, de detectare, de testare, de verificare, de salvare și didactice; aparate și instrumente pentru conducerea, distribuirea, transformarea, acumularea, reglarea sau controlul distribuției sau utilizării energiei electrice; aparate și instrumente pentru înregistrarea, transmiterea, reproducerea sau procesarea sunetului, imaginilor sau a datelor; suporturi media înregistrate și descărcabile, software pentru calculatoare, suporturi media digitale sau analogice de înregistrare și de stocare fără conținut; mecanisme pentru aparate cu preplată; case de marcat, dispozitive de calculat; calculatoare și dispozitive periferice pentru calculatoare; costume de scafandru, măști pentru scafandri, dopuri de urechi pentru scafandri, clești de nas pentru scafandri și înotători, mănuși pentru scafandri, aparate de respirat pentru înot subacvatic; extinctoare;

- 11 - aparate și instalații de iluminat, de încălzire, de răcire, de producere a vaporilor, de coacere, de uscare, de ventilare, de distribuire a apei și de uz sanitar;
- 35 - publicitate; administrarea, organizarea și managementul afacerilor; lucrări de birou;
- 37 - servicii de construcții; servicii de instalații și reparații; extracții miniere, foraje pentru extracția de petrol și gaze.
- (531) CFE(9) 01.15.03; 27.03.12; 27.05.08.

- (210) **053635**  
 (220) 17.06.2024  
 (730) **BOLGARINA Marina, MD**  
 Str. Alexei Mateevici nr. 76, ap. 1,  
 MD-2009, Chișinău, Republica Moldova  
 (540)

**LUX LIGHT**

- (511) NCL(12-2024)
- 07 - mașini, mașini-unelte, unelte acționate electrice; motoare, cu excepția celor pentru vehiculele terestre; componente de cuplare și transmisie a mașinilor, cu excepția celor pentru vehiculele terestre; unelte agricole, altele decât uneltele de mână, acționate manual; incubatoare pentru ouă; mașini automate de vânzare;
- 09 - aparate și instrumente științifice, pentru cercetare, de navigare, geodezice, fotografice, cinematografice, audiovizuale, optice, de cântărire, de măsurare, de semnalizare, de detectare, de testare, de verificare, de salvare și didactice; aparate și instrumente pentru conducerea, distribuirea, transformarea, acumularea, reglarea sau controlul distribuției sau utilizării energiei electrice; aparate și instrumente pentru înregistrarea, transmiterea, reproducerea sau procesarea sunetului, imaginilor sau a datelor; suporturi media înregistrate și descărcabile, software pentru calculatoare, suporturi media digitale sau analogice de înregistrare și de stocare fără conținut; mecanisme pentru aparate cu preplată; case de marcat, dispozitive de calculat; calculatoare și dispozitive periferice pentru calculatoare; costume de scafandru, măști pentru scafandri, dopuri de urechi pentru scafandri, clești de nas pentru scafandri și

înotători, mănuși pentru scafandri, aparate de respirat pentru înot subacvatic; extinctoare;

11 - aparate și instalații de iluminat, de încălzire, de răcire, de producere a vaporilor, de coacere, de uscare, de ventilare, de distribuire a apei și de uz sanitar;

35 - publicitate; administrarea, organizarea și managementul afacerilor; lucrări de birou.

(531) CFE(9) 26.11.08; 27.05.11.

(210) **053636**

(220) 18.06.2024

(730) **TULEA Gheorghe, MD**

Bd. Moscova nr. 16, ap. 36,  
MD-2068, Chișinău, Republica Moldova

(540)

*Dea*  
RUBINETTERIE

(511) NCL(12-2024)

11 - aparate și instalații de iluminat, de încălzire, de răcire, de producere a vaporilor, de coacere, de uscare, de ventilare, de distribuire a apei și de uz sanitar;

35 - publicitate; administrarea, organizarea și managementul afacerilor; lucrări de birou.

(531) CFE(9) 27.05.09.

(210) **053637**

(220) 17.06.2024

(730) **BEIQI FOTON MOTOR CO., LTD., CN**

Laoniawan Village North, Shayang Road,  
Shahe Town, Changping District, Beijing  
102206, China

(540)



(511) NCL(12-2024)

12 - capote de motoare pentru vehicule; camioane; vehicule electrice; autostropitoare; furgonete; vehicule frigorifice; tomberoane; autobetoniere; snowmobiluri; automobile robotizate; autocamioane de remorcat; autocamioane de depanare pentru transport; camioane de gunoi; camioane dotate cu funcția de macara; șasiuri pentru automobile; retrovizoare; caroserii; mașini fără conducător; dispozitive antifurt pentru vehicule; tapițerii pentru vehicule; bandaje de roți pentru vehicule; pompe de aer (accesorii pentru vehicule); frâne pentru vehicule; alarme antifurt pentru vehicule; parbrize; mașini;

35 - publicitate; publicitate on-line într-o rețea informatizată; promovarea produselor și serviciilor prin sponsorizarea evenimentelor sportive; publicitate exterioară; consultanță în managementul și organizarea afacerilor; studii de marketing; agenții de import-export; promovarea vânzărilor pentru terți; actualizarea și întreținerea datelor din bazele de date informatice.

(531) CFE(9) 18.01.21; 26.07.13; 26.13.25;  
27.05.01.

(210) **053638**

(220) 18.06.2024

(730) **Institutul pentru Politici și Reforme Europene, asociație obștească, MD**

Str. București nr. 90, of. 20,  
MD-2012, Chișinău, Republica Moldova

(540)



(511) NCL(12-2024)

35 - servicii de publicitate, marketing și promovare;

36 - finanțare politică;

41 - educație; instruire; divertisment; activități sportive și culturale;

45 - consiliere politică.

(531) CFE(9) 01.01.05; 01.01.10; 03.07.17; 27.05.01.

(210) **053641**

(220) 19.06.2024

(730) **KUŞADASI S.R.L., MD**Str. Dimitrov nr. 20, MD-3801,  
Comrat, UTA Găgăuzia, Republica Moldova

(540)

## MARAFET

(511) NCL(12-2024)

03 - cosmetice și produse de toaletă nemedicinale; produse nemedicinale pentru curățarea dinților; produse de parfumerie, uleiuri esențiale; preparate pentru albit și alte substanțe pentru spălat; preparate pentru curățare, lustruire și șlefuire;

35 - publicitate; administrarea, organizarea și managementul afacerilor; lucrări de birou.

(210) **053642**

(220) 19.06.2024

(730) **VOLCOV Vadim, MD**Str. A. Bernardazzi nr. 4, ap. 2,  
MD-2001, Chișinău, Republica Moldova

(540)

## CENTRAL PARK HOTEL

(511) NCL(12-2024)

43 - servicii de alimentație publică; servicii de cazare temporară.

(210) **053643**

(220) 10.06.2024

(730) **BESCHIERU Nichita, MD**Str. Nicolae Milescu Spătarul nr. 23, ap. 79,  
MD-2075, Chișinău, Republica Moldova

(540)

## OLIGARCH

(511) NCL(12-2024)

16 - hârtie și carton; produse de imprimare; articole pentru legătorie; fotografii; articole de papetărie și de birou, cu excepția mobilei; adezivi pentru papetărie sau menaj; materiale de desen și materiale pentru artiști; pensule; materiale didactice și de instruire; foi, folii și pungi din plastic pentru împachetare și ambalare; caractere și clișee tipografice;

21 - ustensile și recipiente pentru menaj sau de bucătărie; articole de bucătărie și veselă, cu excepția furculițelor, cuțitelor și lingurilor; piepteni și bureți; perii, cu excepția pensulelor; materiale pentru perii; articole pentru curățare; sticlă brută sau semiprelucrată, cu excepția sticlei pentru construcții; sticlărie, porțelan și ceramică;

40 - tratarea materialelor; reciclarea gunoaielor și deșeurilor; filtrarea aerului și tratarea apei; servicii de imprimare; conservarea alimentelor și a băuturilor.

(210) **053644**  
 (220) 12.06.2024  
 (730) **LIBROCART S.R.L., MD**  
 Str. Drumul Schinoasei nr. 1/1, ap. 29,  
 MD-2019, Chișinău, Republica Moldova  
 (540)



(591) Culori revendicate: alb, roșu, albastru, verde.  
 (511) NCL(12-2024)  
 35 - publicitate; administrarea, organizarea și managementul afacerilor; lucrări de birou;  
 39 - transport; ambalarea și depozitarea mărfurilor; organizarea de călătorii.  
 (531) CFE(9) 03.07.07; 03.07.24; 05.07.10; 27.05.09; 29.01.14.

(210) **053646**  
 (220) 19.06.2024  
 (730) **LONKING (FUJIAN) MACHINERY CO., LTD., CN**  
 NO.1 LONGGONG ROAD, LONGYAN ECONOMIC DEVELOPMENT AREA, FUJIAN PROVINCE, PEOPLE'S REPUBLIC OF CHINA, CHINA  
 (540)

**LONKING**

(511) NCL(12-2024)  
 12 - vehicule; aparate de locomoție terestră, aeriană sau navală.  
 (531) CFE(9) 27.05.07.

(210) **053647**  
 (220) 20.06.2024  
 (730) **MEDIA SCOUPE S.R.L., MD**  
 Bd. Moscova nr. 11, ap. (of.) 140,  
 MD-2068, Chișinău, Republica Moldova  
 (540)

## M24

(511) NCL(12-2024)  
 35 - publicitate; administrarea, organizarea și managementul afacerilor; lucrări de birou;  
 38 - servicii de telecomunicații.

(210) **053648**  
 (220) 12.06.2024  
 (730) **FEOXFAM BEAUTY S.R.L., MD**  
 Str. Moara Roșie nr. 5A,  
 MD-2014, Chișinău, Republica Moldova  
 (540)



(591) Culori revendicate: sur, alb.  
 (511) NCL(12-2024)  
 44 - servicii medicale; servicii veterinare; servicii de igienă și de îngrijire a frumuseții pentru oameni sau animale; servicii de agricultură, acvacultură, horticultură și silvicultură.

(531) CFE(9) 26.04.11; 26.04.12; 26.04.19;  
27.05.24; 29.01.12.

(210) **053649**

(220) 12.06.2024

(730) **RONIX S.R.L., firmă, MD**

Str. Ferdeului nr. 12, of. 7,  
MD-2005, Chișinău, Republica Moldova

(540)

## COWBOY

(511) NCL(12-2024)

34 - tutun și înlocuitori de tutun; țigări și trabucuri;  
țigări electronice și vaporizatoare orale pen-  
tru fumători; articole pentru fumători; chibri-  
turi.

(210) **053650**

(220) 12.06.2024

(730) **RONIX S.R.L., firmă, MD**

Str. Ferdeului nr. 12, of. 7,  
MD-2005, Chișinău, Republica Moldova

(540)

## SPECTRUM

(511) NCL(12-2024)

04 - cărbune pentru narghilea;

34 - tutun și înlocuitori de tutun; țigări și trabucuri;  
țigări electronice și vaporizatoare orale pen-  
tru fumători; articole pentru fumători; chibri-  
turi.

(210) **053651**

(220) 12.06.2024

(730) **RONIX S.R.L., firmă, MD**

Str. Ferdeului nr. 12, of. 7,  
MD-2005, Chișinău, Republica Moldova

(540)

## BONCHE

(511) NCL(12-2024)

34 - tutun și înlocuitori de tutun; țigări și trabucuri;  
țigări electronice și vaporizatoare orale pen-  
tru fumători; articole pentru fumători; chibri-  
turi.

(210) **053652**

(220) 20.06.2024

(730) **Jiangsu Jinpeng Group Co., Ltd., CN**

East of Tunshidagou Road, West of Tunqing  
Road, Xuzhou Industrial Park, Xuzhou City,  
Jiangsu Province, China

(540)



(511) NCL(12-2024)

12 - vehicule; aparate de locomoție terestră; au-  
tomobile; autoturisme; motocicletele; vehicule  
cu două roți; vehicule electrice; biciclete elec-  
trice; tricicluri; mopeduri; cărucioare pentru  
copii; scaun cu roțile pentru transportul inva-  
lizilor (persoane cu o stare de sănătate rea  
sau infirme); cărucioare pliabile pentru copii;  
camioane motostivuitoare.

(531) CFE(9) 24.01.15; 26.05.18; 27.05.01.

(210) **053654**

(220) 21.06.2024

(730) **VORNICEANU Vasile, MD**

MD-5811, Bănești, Telenești, Republica Mol-  
dova

(540)

(511) NCL(12-2024)

30 - cafea, ceai, cacao și înlocuitori ai acestora;  
orez, paste făinoase și tăiței; tapioca și sago;

făină și preparate din cereale; pâine, produse de patiserie și cofetărie; ciocolată; înghețată, șerburi și alte înghețate comestibile; zahăr, miere, sirop de melasă; drojdie, praf de copt; sare, condimente, mirodenii, plante aromatice conservate; oțet, sosuri și alte condimente; gheață (apă înghețată);

35 - publicitate; administrarea, organizarea și managementul afacerilor; lucrări de birou;

41 - educație; instruire; divertisment; activități sportive și culturale;

43 - servicii de alimentație publică; servicii de cazare temporară.

(531) CFE(9) 24.17.25; 27.05.10.

(210) **053655**

(220) 24.06.2024

(730) **BRÎJATIUC Iliia, MD**

Str. Nicolae H. Costin nr. 63, bloc 1, ap. 162, MD-2071, Chișinău, Republica Moldova

(540)



(511) NCL(12-2024)

43 - servicii de alimentație publică; servicii de cazare temporară;

44 - servicii medicale; servicii veterinare; servicii de igienă și de îngrijire a frumuseții pentru oameni sau animale; servicii de agricultură, acvacultură, horticultură și silvicultură.

(531) CFE(9) 26.11.12; 26.13.25; 27.05.17.

(210) **053656**

(220) 20.06.2024

(730) **GRAND RESURS S.R.L., MD**

MD-6814, Dănceni, Ialoveni, Republica Moldova

(540)



(591) Culori revendicate: negru, albastru, alb.

(511) NCL(12-2024)

35 - publicitate; administrarea, organizarea și managementul afacerilor; lucrări de birou;

38 - servicii de telecomunicații;

45 - servicii juridice; servicii de securitate pentru protecția fizică a bunurilor materiale și a persoanelor; servicii matrimoniale, servicii de rețele de socializare on-line; servicii funerare; babysitting.

(531) CFE(9) 24.17.20; 24.17.24; 26.03.23; 26.07.03; 27.05.01; 29.01.13.

(210) **053658**

(220) 20.06.2024

(730) **EST EUROPEANĂ, fundație, MD**

Str. Tighina nr. 49/4, MD-2001, Chișinău, Republica Moldova

(540)



(526) Elementele mărcii asupra cărora solicitantul declară că renunță la invocarea oricărui drept exclusiv: „AFACERE SOCIALĂ”, cu excepția executării grafice deosebite.

(511) NCL(12-2024)

03 - cosmetice și produse de toaletă nemedicinale; produse nemedicinale pentru curățarea dinților; produse de parfumerie, uleiuri esențiale; preparate pentru albit și alte sub-

- stanțe pentru spălat; preparate pentru curățare, lustruire și șlefuire;
- 04 - uleiuri și unsoari industriale, ceară; lubrifianti; produse pentru absorbția, umezirea și compactarea pulberilor; combustibili și materiale pentru iluminat; lumânări și fitiluri pentru iluminat;
- 06 - metale comune și aliajele lor, minereuri; materiale metalice pentru edificare și construcții; construcții transportabile metalice; cabluri și fire neelectrice din metal comun; mici articole de fierărie; containere metalice pentru depozitare sau transport; seifuri;
- 07 - mașini, mașini-unelte, unelte acționate electric; motoare, cu excepția celor pentru vehiculele terestre; componente de cuplare și transmisie a mașinilor, cu excepția celor pentru vehiculele terestre; unelte agricole, altele decât uneltele de mână, acționate manual; incubatoare pentru ouă; mașini automate de vânzare;
- 08 - scule și instrumente de mână, acționate manual; tacâmuri; arme albe, cu excepția armelor de foc; aparate de ras;
- 09 - aparate și instrumente științifice, pentru cercetare, de navigare, geodezice, fotografice, cinematografice, audiovizuale, optice, de cântărire, de măsurare, de semnalizare, de detectare, de testare, de verificare, de salvare și didactice; aparate și instrumente pentru conducerea, distribuirea, transformarea, acumularea, reglarea sau controlul distribuției sau utilizării energiei electrice; aparate și instrumente pentru înregistrarea, transmiterea, reproducerea sau procesarea sunetului, imaginilor sau a datelor; suporturi media înregistrate și descărcabile, software pentru calculatoare, suporturi media digitale sau analogice de înregistrare și de stocare fără conținut; mecanisme pentru aparate cu preplată; case de marcat, dispozitive de calculat; calculatoare și dispozitive periferice pentru calculatoare; costume de scafandru, măști pentru scafandri, dopuri de urechi pentru scafandri, clești de nas pentru scafandri și înotători, mănuși pentru scafandri, aparate de respirat pentru înot subacvatic; extinctoare;
- 10 - aparate și instrumente chirurgicale, medicale, dentare și veterinare; membre, ochi și dinți artificiali; articole ortopedice; materiale de sutură; dispozitive terapeutice și de asistență, adaptate pentru persoanele cu handicap; aparate de masaj; aparate, dispozitive și articole pentru sugari; aparate, dispozitive și articole pentru activitate sexuală;
- 11 - aparate și instalații de iluminat, de încălzire, de răcire, de producere a vaporilor, de coacere, de uscare, de ventilare, de distribuire a apei și de uz sanitar;
- 12 - vehicule; aparate de locomotie terestră, aeriană sau navală;
- 15 - instrumente muzicale; pupitre pentru partituri și stative pentru instrumente muzicale; baghete pentru dirijori;
- 16 - hârtie și carton; produse de imprimare; articole pentru legătorie; fotografiile; articole de papetărie și de birou, cu excepția mobilei; adezivi pentru papetărie sau menaj; materiale de desen și materiale pentru artiști; pensule; materiale didactice și de instruire; foi, folii și pungi din plastic pentru împachetare și ambalare; caractere și clișee tipografice;
- 17 - cauciuc, gutapercă, gumă, azbest, mică, neprelucrate și semiprelucrate, și înlocuitori pentru toate aceste materiale; materiale plastice și rășini extrudate destinate utilizării în producție; materiale de călăfăuire, etanșare și izolare; țevi, tuburi și furtunuri flexibile, nemetalice;
- 18 - piele și imitații de piele; piei de animale; genți de voiaj și de transport; umbrele și parasolare; bastoane; bice, harnașament și articole de șelărie; zgărzi, lese și îmbrăcăminte pentru animale;
- 19 - materiale, nemetalice, pentru clădiri și construcții; conducte rigide, nemetalice, pentru construcții; asfalt, smoală, gudron și bitum; construcții transportabile, nemetalice; monumente, nemetalice;
- 20 - mobile, oglinzi, rame pentru tablouri; containere, nemetalice, pentru depozitare sau transport; oase neprelucrate sau semiprelucrate, coarne, fanoane de balenă sau sidef; scoici; spumă de mare; chihlimbar galben;
- 21 - ustensile și recipiente pentru menaj sau de bucătărie; articole de bucătărie și veselă, cu excepția furculițelor, cuțitelor și lingurilor; piepteni și bureți; perii, cu excepția pensulelor; materiale pentru perii; articole pentru curățare; sticlă brută sau semiprelucrată, cu excepția sticlei pentru construcții; sticlărie, porțelan și ceramică;
- 22 - frânghii și sfori; plase; corturi și prelate; marchize din materiale textile sau sintetice; vele; saci pentru transportul și depozitarea materialelor în vrac; materiale de capitonare, amortizare și de umplutură, cu excepția hârtiei, cartonului, cauciucului sau a materialelor



- plastice; fibre textile brute și înlocuitori ai acestora;
- 23 - fire de uz textil;
- 24 - textile și înlocuitori de textile; lenjerie de uz casnic; perdele din material textil sau plastic;
- 25 - îmbrăcăminte, încălțăminte, articole care servesc la acoperirea capului;
- 26 - dantele, șireturi și broderii, panglici și funde ca articole de mercerie; nasturi, capse și copci, ace și ace cu gămălie; flori artificiale; decorațiuni pentru păr; păr fals;
- 27 - covoare, preșuri, rogojini, linoleum și alte produse pentru acoperirea podelelor; tapete murale, nu din materiale textile;
- 28 - jocuri, jucării și articole pentru joacă; aparate pentru jocuri video; articole de gimnastică și sport; decorațiuni (ornamente) pentru pomul de Crăciun;
- 29 - carne, pește, păsări și vânat; extracte din carne; fructe și legume conservate, congelate, uscate și fierte; jeleuri, dulceturi, compoturi; ouă; lapte, brânzeturi, unt, iaurt și alte produse lactate; uleiuri și grăsimi comestibile;
- 30 - cafea, ceai, cacao și înlocuitori ai acestora; orez, paste făinoase și tăiței; tapioca și sago; făină și preparate din cereale; pâine, produse de patiserie și cofetărie; ciocolată; înghețată, șerburi și alte înghețate comestibile; zahăr, miere, sirop de melasă; drojdie, praf de copt; sare, condimente, mirodenii, plante aromatice conservate; oțet, sosuri și alte condimente; gheață (apă înghețată);
- 31 - produse agricole, de acvacultură, horticole și forestiere, brute și neprelucrate; cereale și semințe crude și neprocesate; fructe și legume proaspete, plante aromatice proaspete; plante și flori naturale; bulbi, răsaduri și semințe pentru plantare; animale vii; hrană și băuturi pentru animale; malț;
- 33 - băuturi alcoolice, cu excepția berii; preparate alcoolice pentru fabricarea băuturilor;
- 35 - publicitate; administrarea, organizarea și managementul afacerilor; lucrări de birou;
- 37 - servicii de construcții; servicii de instalații și reparații; extracții miniere, foraje pentru extracția de petrol și gaze;
- 38 - servicii de telecomunicații;
- 39 - transport; ambalarea și depozitarea mărfurilor; organizarea de călătorii;
- 40 - tratarea materialelor; reciclarea gunoaielor și deșeurilor; filtrarea aerului și tratarea apei; servicii de imprimare; conservarea alimentelor și a băuturilor;
- 41 - educație; instruire; divertisment; activități sportive și culturale;
- 42 - servicii științifice și tehnologice, precum și servicii de cercetare și creație, referitoare la acestea; servicii de analiză industrială, cercetare industrială și proiectare industrială; servicii de control al calității și de autentificare; crearea și dezvoltarea calculatoarelor și programelor de calculator;
- 43 - servicii de alimentație publică; servicii de cazare temporară;
- 44 - servicii medicale; servicii veterinare; servicii de igienă și de îngrijire a frumuseții pentru oameni sau animale; servicii de agricultură, acvacultură, horticultură și silvicultură;
- 45 - servicii juridice; servicii de securitate pentru protecția fizică a bunurilor materiale și a persoanelor; servicii matrimoniale, servicii de rețele de socializare on-line; servicii funerare; babysitting.
- (531) CFE(9) 02.09.14; 02.09.15; 05.03.20; 24.03.12; 24.03.14; 26.01.14; 26.01.15; 26.01.21; 27.05.24.
- 
- (210) **053659**
- (220) 25.06.2024
- (730) **Karelia Tobacco Company Inc., GR**  
Athinon Street, Kalamata 241 00, Grecia
- (540)
- ## KARELIA
- (511) NCL(12-2024)
- 34 - tutun, țigări de foi, țigarete, țigarete electronice, cigarillos (tip de trabuc de dimensiuni reduse), articole pentru uz cu tutun, scrumiere, tabachere pentru țigarete, brichete pentru țigarete, foițe pentru țigarete, chibrituri, soluții lichide pentru utilizare în țigări electronice; arome pentru utilizare în țigări electronice; tabachere și suporturi pentru țigarete electronice; narghilele electronice; pipe electronice; dispozitive pentru vaporizatoare orale, arome și soluții pentru acestea; vaporizatoare personale; piese și accesorii pentru produsele sus-menționate.
-

(210) **053660**  
 (220) 25.06.2024  
 (730) **BETTY ICE S.R.L., întreprindere cu capital străin, MD**  
 Str. Uzinelor nr. 6 A,  
 MD-2023, Chișinău, Republica Moldova  
 (540)



(591) Culori revendicate: alb, albastru-închis, albastru-deschis.  
 (511) NCL(12-2024)  
 30 - înghețate; înghețate pe bază de apă; produse de cofetărie înghețate.  
 (531) CFE(9) 27.05.03; 29.01.13.

(210) **053661**  
 (220) 26.06.2024  
 (730) **PARTIDUL NOSTRU, partid politic, MD**  
 Str. București nr. 117,  
 MD-2012, Chișinău, Republica Moldova  
 (540)



(591) Culori revendicate: cafeniu, albastru, verde.  
 (511) NCL(12-2024)  
 35 - publicitate; administrarea, organizarea și managementul afacerilor; lucrări de birou;  
 41 - educație; instruire; divertisment; activități sportive și culturale;  
 45 - servicii juridice; servicii de securitate pentru protecția fizică a bunurilor materiale și a persoanelor; servicii matrimoniale, servicii de rețele de socializare on-line; servicii funerare; babysitting.  
 (531) CFE(9) 05.03.04; 05.03.19; 05.07.10; 29.01.13.

(210) **053662**  
 (220) 26.06.2024  
 (730) **AVATR Co., Ltd., CN**  
 No. 24, 1F, Building 1, No. 106, West Section of Jinkai Avenue, Yubei District, Chongqing, China  
 (540)



(511) NCL(12-2024)  
 12 - vehicule electrice; mașini fără conducător (mașini autonome); mașini; mașini sport; amortizoare pentru automobile; șasiuri pentru vehicule; motoare electrice pentru vehicule terestre; volane pentru vehicule; roți de vehicule; caroserii pentru automobile.  
 (531) CFE(9) 26.03.04; 26.03.05; 26.04.02; 26.04.05; 26.04.11; 26.15.25.

(210) **053663**  
 (220) 27.06.2024  
 (730) **NEDELCEV Dmitri, MD**  
 Str. Florilor nr. 32, ap. 50,  
 MD-2068, Chișinău, Republica Moldova

(540)



**NEDELCEV**

(511) NCL(12-2024)

- 03 - cosmetice și produse de toaletă nemedicinale; produse nemedicinale pentru curățarea dinților; produse de parfumerie, uleiuri esențiale; preparate pentru albit și alte substanțe pentru spălat; preparate pentru curățare, lustruire și șlefuire;
- 14 - metale prețioase și aliajele lor; bijuterii, pietre prețioase și semiprețioase; instrumente de ceasornicărie și pentru măsurarea timpului;
- 18 - piele și imitații de piele; piei de animale; genți de voiaj și de transport; umbrele și parasolare; bastoane; bice, harnașament și articole de șelărie; zgărzi, lese și îmbrăcăminte pentru animale;
- 25 - îmbrăcăminte, încălțăminte, articole care servesc la acoperirea capului;
- 35 - publicitate; administrarea, organizarea și managementul afacerilor; lucrări de birou;
- 41 - educație; instruire; divertisment; activități sportive și culturale;
- 44 - servicii medicale; servicii veterinare; servicii de igienă și de îngrijire a frumuseții pentru oameni sau animale; servicii de agricultură, acvacultură, horticultură și silvicultură.
- (531) CFE(9) 26.13.25; 27.01.08; 27.05.01; 27.05.19.

(210) **053664**

(220) 27.06.2024

(730) **BANCA COMERCIALĂ ROMÂNĂ  
CHIȘINĂU S.A., MD**  
Str. A. Pușkin nr. 60/2,  
MD-2005, Chișinău, Republica Moldova

(540)



**Next Bank**

(511) NCL(12-2024)

- 36 - servicii financiare, monetare și bancare; servicii de asigurări; servicii imobiliare.
- (531) CFE(9) 07.11.10; 24.15.08; 24.15.24; 26.11.21; 27.05.08.

(210) **053665**

(220) 27.06.2024

(730) **BANCA COMERCIALĂ ROMÂNĂ  
CHIȘINĂU S.A., MD**  
Str. A. Pușkin nr. 60/2,  
MD-2005, Chișinău, Republica Moldova

(540)



**Nexus Bank**

(511) NCL(12-2024)

- 36 - servicii financiare, monetare și bancare; servicii de asigurări; servicii imobiliare.
- (531) CFE(9) 07.11.10; 24.15.08; 24.15.24; 26.11.21; 27.05.08.

(210) **053666**

(220) 28.06.2024

(730) **ULINICI Victor, MD**  
Str. Fântânilor nr. 6,  
MD-6401, Nisporeni, Republica Moldova

(540)

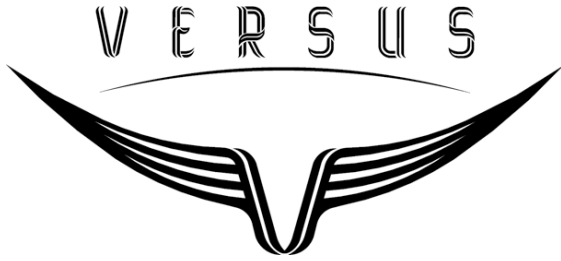

(511) NCL(12-2024)

- 35 - publicitate; administrarea, organizarea și managementul afacerilor; lucrări de birou;
- 37 - servicii de construcții; servicii de instalații și reparații; extracții miniere, foraje pentru extracția de petrol și gaze;
- 39 - transport; ambalarea și depozitarea mărfurilor; organizarea de călătorii;
- 41 - educație; instruire; divertisment; activități sportive și culturale;
- 43 - servicii de alimentație publică; servicii de cazare temporară.

(531) CFE(9) 03.06.06; 03.07.17; 18.01.21; 27.05.11.

(210) **053667**

(220) 27.06.2024

(730) **DISODD S.R.L., MD**

Str. Bogdan Petriceicu Hașdeu nr. 20, ap. 178, MD-2005, Chișinău, Republica Moldova

(540)

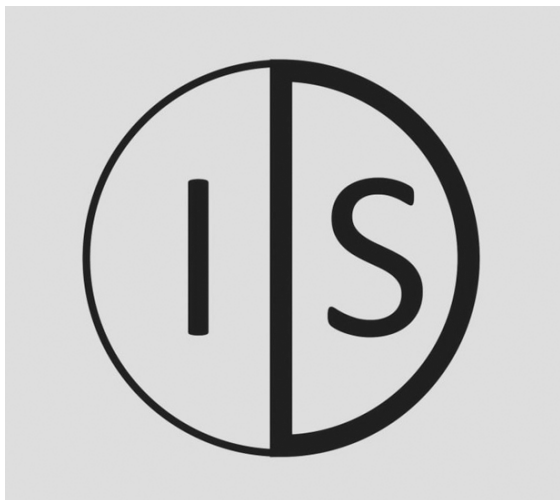

(511) NCL(12-2024)

- 35 - publicitate; administrarea, organizarea și managementul afacerilor; lucrări de birou;
- 43 - servicii de alimentație publică; servicii de cazare temporară.

(531) CFE(9) 26.01.18; 27.01.06; 27.05.22.

(210) **053674**

(220) 28.06.2024

(730) **SOCIOPOLIS CONSULTANCY S.R.L., MD**

Str. Mitropolit Petru Movilă nr. 23/1, ap. 25, MD-2004, Chișinău, Republica Moldova

(540)

*SOCIOPOLIS*

(591) Culori revendicate: albastru-deschis.

(511) NCL(12-2024)

- 35 - publicitate; administrarea, organizarea și managementul afacerilor; lucrări de birou;
- 41 - educație; instruire; divertisment; activități sportive și culturale;
- 42 - servicii științifice și tehnologice, precum și servicii de cercetare și creație, referitoare la acestea; servicii de analiză industrială, cercetare industrială și proiectare industrială; servicii de control al calității și de autentificare; crearea și dezvoltarea calculatoarelor și programelor de calculator.

(531) CFE(9) 27.05.01; 29.01.04.

(210) **053675**

(220) 28.06.2024

(730) **GG PROINVEST S.R.L., MD**

MD-3633, Măgurele, Ungheni, Republica Moldova

(540)

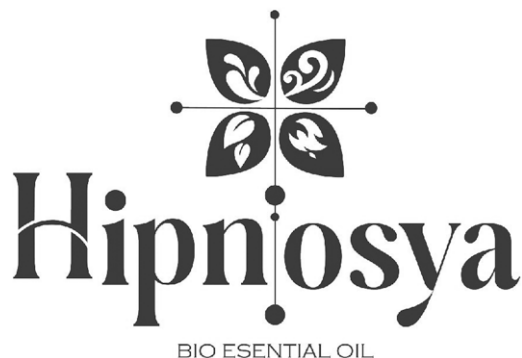

(511) NCL(12-2024)

03 - cosmetice și produse de toaletă nemedicinale; produse nemedicinale pentru curățarea dinților; produse de parfumerie, uleiuri esențiale; preparate pentru albit și alte substanțe pentru spălat; preparate pentru curățare, lustruire și șlefuire.

(531) CFE(9) 01.15.05; 01.15.15; 01.15.23; 05.03.13; 05.05.20; 24.13.09; 27.05.09.

(210) **053686**

(220) 24.06.2024

(730) **EV POINT PARKING SYSTEMS S.R.L., MD**

Str. Petricani nr. 21,  
MD-2059, Chișinău, Republica Moldova

(540)



(526) Elementele mărcii asupra cărora solicitantul declară că renunță la invocarea oricărui drept exclusiv: „SMART CITY PARKING”, cu excepția executării grafice deosebite.

(511) NCL(12-2024)

07 - mașini, mașini-unelte, unelte acționate electric; motoare, cu excepția celor pentru vehiculele terestre; componente de cuplare și

transmisie a mașinilor, cu excepția celor pentru vehiculele terestre; unelte agricole, altele decât uneltele de mână, acționate manual; incubatoare pentru ouă; mașini automate de vânzare;

09 - aparate și instrumente științifice, pentru cercetare, de navigare, geodezice, fotografice, cinematografice, audiovizuale, optice, de cântărire, de măsurare, de semnalizare, de detectare, de testare, de verificare, de salvare și didactice; aparate și instrumente pentru conducerea, distribuirea, transformarea, acumularea, reglarea sau controlul distribuției sau utilizării energiei electrice; aparate și instrumente pentru înregistrarea, transmiterea, reproducerea sau procesarea sunetului, imaginilor sau a datelor; suporturi media înregistrate și descărcabile, software pentru calculatoare, suporturi media digitale sau analogice de înregistrare și de stocare fără conținut; mecanisme pentru aparate cu preplată; case de marcat, dispozitive de calculat; calculatoare și dispozitive periferice pentru calculatoare; costume de scafandru, măști pentru scafandri, dopuri de urechi pentru scafandri, clești de nas pentru scafandri și înotători, mănuși pentru scafandri, aparate de respirat pentru înot subacvatic; extinctoare;

12 - vehicule; aparate de locomotie terestră, aeriană sau navală;

35 - publicitate; administrarea, organizarea și managementul afacerilor; lucrări de birou;

37 - servicii de construcții; servicii de instalații și reparații; extracții miniere, foraje pentru extracția de petrol și gaze;

39 - transport; ambalarea și depozitarea mărfurilor; organizarea de călătorii;

42 - servicii științifice și tehnologice, precum și servicii de cercetare și creație, referitoare la acestea; servicii de analiză industrială, cercetare industrială și proiectare industrială; servicii de control al calității și de autentificare; crearea și dezvoltarea calculatoarelor și programelor de calculator.

(531) CFE(9) 18.07.01; 18.07.20; 26.11.07; 27.05.01.

(210) **053687**

(220) 26.06.2024

(730) **GUȚU Serghei, MD**

Str. Ion Neculce nr. 12/1, ap. 85,  
MD-2064, Chișinău, Republica Moldova

(540)

**PRIDE**

(511) NCL(12-2024)

32 - bere; băuturi nealcoolice; ape minerale și carbogazoase; băuturi din fructe și sucuri de fructe; siropuri și alte preparate pentru fabricarea băuturilor nealcoolice.

(210) **053689**

(220) 22.05.2024

(730) **IOVU Adrian, MD**

Str. Lev Tolstoi nr. 74, ap. 164,  
MD-2001, Chișinău, Republica Moldova

(540)

**MELO**

(511) NCL(12-2024)

33 - băuturi alcoolice, cu excepția berii; preparate alcoolice pentru fabricarea băuturilor; băuturi alcoolice din fructe; băuturi distilate; băuturi aperitive; băuturi alcoolice care conțin fructe; rachiu; rachiu de vin învechit; rachiu de ienu-păr; vinuri; vinuri spumante; lichioruri; whisky.

(210) **053696**

(220) 27.06.2024

(730) **DE CAMPO S.R.L., MD**

Str. Romană nr. 2/3a, of. 1a,  
MD-2005, Chișinău, Republica Moldova

(540)

*de Campo*

(511) NCL(12-2024)

29 - carne, pește, păsări și vânat; extracte din carne; fructe și legume conservate, congelate, uscate și fierte; jeleurii, dulcețuri, compoturi;

ouă; lapte, brânzeturi, unt, iaurt și alte produse lactate; uleiuri și grăsimi comestibile.

(531) CFE(9) 05.03.13; 27.05.11.

(210) **053697**

(220) 28.06.2024

(730) **ANII DE AUR S.R.L., MD**

Str. Mitropolit Varlaam nr. 63/23,  
MD-2001, Chișinău, Republica Moldova

(540)

**ANII DE AUR**

(511) NCL(12-2024)

43 - servicii de alimentație publică; servicii de cazare temporară;

44 - servicii medicale; servicii veterinare; servicii de igienă și de îngrijire a frumuseții pentru oameni sau animale; servicii de agricultură, acvacultură, horticultură și silvicultură.

(210) **053703**

(220) 28.06.2024

(730) **CONTINENT S.R.L., MD**

Str. Arborilor nr. 17/1,  
MD-2025, Chișinău, Republica Moldova

(540)



(511) NCL(12-2024)

35 - publicitate; administrarea, organizarea și managementul afacerilor; lucrări de birou;

37 - servicii de construcții; servicii de instalații și reparații; extracții miniere, foraje pentru extracția de petrol și gaze;

39 - transport; ambalarea și depozitarea mărfurilor; organizarea de călătorii.

(531) CFE(9) 01.05.02; 01.13.05; 27.03.12; 27.05.08.

## Mărci înregistrate în baza cererilor acceptate parțial

(111) **39579**  
 (151) 03.05.2024  
 (181) 14.06.2032  
 (210) 050138  
 (220) 14.06.2022  
 (730) **VINĂRIA BOSTAVAN S.R.L., întreprindere mixtă, MD**  
 MD-5352, Etulia, Vulcănești, UTA Găgăuzia, Republica Moldova

(540)

### WINE CRUSH

(526) Elementele mărcii asupra cărora nu se extinde dreptul exclusiv: „WINE”.

(511) NCL(11-2022)

33 - vin; vin alb; vin spumant; vin fiert; vin roșu; vinuri îmbogățite; vinuri dulci; vinuri roze; vinuri neacidulate; puncte de vin; vin slab alcoolizat; vin pentru gătit; vin de căpșuni; vin de struguri; vin de fructe; vin de mure; vinuri roșii spumante; vinuri albe spumante; vinuri spumante naturale; vinuri de masă; vinuri cu alcool; vinuri de desert; vin de orez galben; vin de acanthopanax (ogapiju); vin spumant de fructe; vin spumant de struguri; băuturi care conțin vin (șprițuri); vin de zmeură neagră (bokbunjaju); băuturi pe bază de vin; vinuri cu indicație geografică protejată; piquette (băutură pe bază de vin); cocteiluri preparate pe bază de vin; vin tradițional coreean de orez (makgeoli); băuturi aperitive pe bază de vin; vinuri cu denumire de origine protejată; băutură alcoolică pe bază de vin și fructe; vinuri japoneze din struguri dulci conținând extracte de ginseng și scoarță de cinchona.

(111) **39643**  
 (151) 06.06.2024  
 (181) 18.05.2033  
 (210) 051655  
 (220) 18.05.2023  
 (730) **BRISCOR-SERVICE S.R.L., MD**  
 Str. Busuiocului nr. 22, MD-2081, Bubuieci, Chișinău, Republica Moldova

(540)



(526) Elementele mărcii asupra cărora nu se extinde dreptul exclusiv: „RESOR”, „MD”, cu excepția executării grafice deosebite.

(591) Culori revendicate: alb, negru, cafeniu.

(511) NCL(12-2023)

35 - publicitate; administrarea, organizarea și managementul afacerilor; lucrări de birou;

37 - servicii de construcții; servicii de instalații și reparații; extracții miniere, foraje pentru extracția de petrol și gaze.

(531) CFE(9) 14.07.09; 18.01.07; 18.01.08; 18.01.23; 27.05.01; 29.01.13.

(111) **39645**  
 (151) 07.06.2024  
 (181) 13.10.2032  
 (210) 050638  
 (220) 13.10.2022  
 (730) **GULPE Andrian, MD**  
 Str. Mihail Arnăutu nr. 43, MD-3420, Cărpineni, Hîncești, Republica Moldova

(540)



(526) Elementele mărcii asupra cărora nu se extinde dreptul exclusiv: „House Decor”, cu excepția executării grafice deosebite.

(511) NCL(11-2022)

01 - produse chimice destinate industriei, științelor, fotografiei, agriculturii, horticulturii și silviculturii; rășini artificiale în stare brută, materiale plastice în stare brută; compoziții pentru stingerea și prevenirea incendiilor; preparate pentru călire și sudură; substanțe pentru tăbăcirea de blănuri și piei de animale; adezivi pentru utilizare în industrie; chituri și alte produse de umplere; compost, gunoi de grajd, îngrășăminte; preparate biologice pentru utilizare în industrie și știință;

02 - vopsele, finisuri, lacuri; substanțe de protecție contra ruginii și contra deteriorării lemnului; coloranți, vopsele, cerneluri pentru imprimare, marcare și gravură; rășini naturale în stare brută; metale sub formă de folie și pulbere pentru utilizare în vopsire, decorare, tipărire și artă;

17 - cauciuc, gutapercă, gumă, azbest, mică și înlocuitori ai acestor materiale, neprocesate și semiprocesate; materiale plastice și rășini extrudate destinate utilizării în producție; materiale de călăfătuire, etanșare și izolare; țevi, tuburi și furtunuri flexibile, nemetalice;

19 - materiale, nu din metal, pentru edificare și construcție; conducte rigide, nu din metal, pentru edificare; asfalt, smoală, gudron și bitum; construcții transportabile, nu din metal; monumente nemetalice;

37 - servicii de construcții; servicii de instalare și reparații; extracție minieră, foraje pentru extracția de petrol și de gaze;

39 - transport; ambalarea și depozitarea mărfurilor; organizarea de călătorii;

40 - tratament de materiale; reciclarea gunoaielor și deșeurilor; filtrarea aerului și tratarea apei; servicii de imprimare; conservarea alimentelor și băuturilor;

42 - servicii științifice și tehnologice, precum și servicii de cercetare și de creație, referitoare la acestea; servicii de analiză industrială, cercetare industrială și proiectare industrială; servicii de control al calității și de autentificare; crearea și dezvoltarea calculatoarelor și programelor de calculator.

(531) CFE(8) 07.01.11; 07.01.24; 07.01.25; 20.01.01; 20.01.05; 26.13.01; 27.05.01.

(111) 39648

(151) 07.06.2024

(181) 19.07.2033

(210) 051936

(220) 19.07.2023

(730) VETRILĂ Vadim, MD

Str. Ismail nr. 88, ap. 64,

MD-2001, Chișinău, Republica Moldova

(540)

**SDT** Smile Dent Team  
Complete Dental Rehabilitation

(526) Elementele mărcii asupra cărora nu se extinde dreptul exclusiv: „DENT”, „Complete Dental Rehabilitation”, cu excepția executării grafice deosebite.

(591) Culori revendicate: verde-închis, magenta.

(511) NCL(12-2023)

10 - aparate și instrumente chirurgicale, medicale, dentare; dinți artificiali;

44 - servicii medicale; servicii de stomatologie.

(531) CFE(9) 26.11.01; 27.05.09; 27.05.17; 29.01.12.

(111) 39649

(151) 07.06.2024

(181) 07.08.2033

(210) 052049

(220) 07.08.2023

(730) UNGUREAN Alexei, MD

Str. Grigore Alexandrescu nr. 15, ap. 40,

MD-2008, Chișinău, Republica Moldova

(540)





- (526) Elementele mărcii asupra cărora nu se extinde dreptul exclusiv: toate elementele verbale, cu excepția „WISE” și a executării grafice deosebite.
- (591) Culori revendicate: violet de diferite nuanțe, gri de diferite nuanțe, maro de diferite nuanțe, albastru de diferite nuanțe, roșu de diferite nuanțe, verde de diferite nuanțe, bej, portocaliu de diferite nuanțe, alb, negru.
- (511) NCL(12-2023)  
31 - hrană și băuturi pentru animale;  
35 - publicitate; administrarea, organizarea și managementul afacerilor; lucrări de birou;  
39 - transport; ambalarea și depozitarea mărfurilor.
- (531) CFE(9) 03.01.06; 03.01.26; 05.09.22; 08.07.22; 11.03.20; 26.04.15; 26.04.18; 27.05.09; 29.01.15.

- (111) **39650**  
(151) 07.06.2024  
(181) 07.08.2033  
(210) 052050  
(220) 07.08.2023  
(730) **UNGUREAN Alexei, MD**  
Str. Grigore Alexandrescu nr. 15, ap. 40,  
MD-2008, Chișinău, Republica Moldova  
(540)



- (526) Elementele mărcii asupra cărora nu se extinde dreptul exclusiv: toate elementele verbale, cu excepția „MISS KIS” și a executării grafice deosebite.

- (591) Culori revendicate: violet de diferite nuanțe, gri de diferite nuanțe, maro de diferite nuanțe, albastru, bej, alb, negru.
- (511) NCL(12-2023)  
31 - hrană și băuturi pentru animale;  
35 - publicitate; administrarea, organizarea și managementul afacerilor; lucrări de birou.
- (531) CFE(9) 03.01.06; 03.01.26; 03.01.27; 08.07.22; 11.03.20; 26.04.15; 26.04.18; 27.05.09; 29.01.15.

- (111) **39676**  
(151) 10.06.2024  
(181) 26.04.2033  
(210) 051526  
(220) 26.04.2023  
(730) **NGUYEN SI TRUNG KY, MD**  
Str. George Meniuc nr. 58,  
MD-2009, Chișinău, Republica Moldova  
(540)

## CICATRIX

- (511) NCL(12-2023)  
05 - preparate farmaceutice, medicale și de uz veterinar; produse igienice de uz medical; alimente și substanțe dietetice adaptate pentru uz medical sau veterinar, alimente pentru bebeluși; suplimente dietetice pentru oameni și animale; plasturi, materiale pentru pansamente; materiale pentru plombarea dinților și pentru mulaje dentare; dezinfectante.

- (111) **39678**  
(151) 10.06.2024  
(181) 26.04.2033  
(210) 051543  
(220) 26.04.2023  
(730) **NGUYEN SI TRUNG KY, MD**  
Str. George Meniuc nr. 58,  
MD-2009, Chișinău, Republica Moldova  
(540)

## Test QuickSEVEN

- (526) Elementele mărcii asupra cărora nu se extinde dreptul exclusiv: „Test”, „Quick”, „SEVEN”.
- (511) NCL(12-2023)
- 05 - preparate farmaceutice, medicale și de uz veterinar; produse igienice de uz medical; alimente și substanțe dietetice adaptate pentru uz medical sau veterinar, alimente pentru bebeluși; suplimente dietetice pentru oameni și animale; plasturi, materiale pentru pansamente; materiale pentru plombarea dinților și pentru mulaje dentare; dezinfectante;
- 10 - aparate și instrumente chirurgicale, medicale, dentare și veterinare; membre, ochi și dinți artificiali; articole ortopedice; materiale de sutură; dispozitive terapeutice și de asistență, adaptate pentru persoanele cu handicap; aparate de masaj; aparate, dispozitive și articole pentru sugari; aparate, dispozitive și articole pentru activitate sexuală.

- (111) **39679**  
 (151) 10.06.2024  
 (181) 26.04.2033  
 (210) 051544  
 (220) 26.04.2023  
 (730) **NGUYEN SI TRUNG KY, MD**  
 Str. George Meniuc nr. 58,  
 MD-2009, Chișinău, Republica Moldova  
 (540)

## Test QuickTANA

- (526) Elementele mărcii asupra cărora nu se extinde dreptul exclusiv: „Test”, „Quick”.
- (511) NCL(12-2023)
- 05 - preparate farmaceutice, medicale și de uz veterinar; produse igienice de uz medical; alimente și substanțe dietetice adaptate pentru uz medical sau veterinar, alimente pentru bebeluși; suplimente dietetice pentru oameni și animale; plasturi, materiale pentru pansamente; materiale pentru plombarea dinților și pentru mulaje dentare; dezinfectante;
- 10 - aparate și instrumente chirurgicale, medicale, dentare și veterinare; membre, ochi și dinți artificiali; articole ortopedice; materiale de sutură; dispozitive terapeutice și de asistență, adaptate pentru persoanele cu handicap; aparate de masaj; aparate, dispozitive și articole pentru sugari; aparate, dispozitive și articole pentru activitate sexuală.

- (111) **39683**  
 (151) 14.06.2024  
 (181) 05.06.2033  
 (210) 051728  
 (220) 05.06.2023  
 (730) **POIANA CODRILOR S.R.L., societate comercială, MD**  
 MD-6829, Ulmu, Ialoveni, Republica Moldova  
 (540)



**P O I A N A**  
**WINERY**

- (526) Elementele mărcii asupra cărora nu se extinde dreptul exclusiv: „WINERY”, cu excepția executării grafice deosebite.
- (591) Culori revendicate: alb, negru, galben.
- (511) NCL(12-2023)
- 32 - bere; băuturi nealcoolice; ape minerale și carbogazoase; băuturi din fructe și sucuri de fructe; siropuri și alte preparate pentru fabricarea băuturilor nealcoolice;
- 33 - băuturi alcoolice, cu excepția berii; preparate alcoolice pentru fabricarea băuturilor;
- 35 - publicitate; administrarea, organizarea și managementul afacerilor; lucrări de birou;
- 43 - servicii de alimentație publică; servicii de cazare temporară.
- (531) CFE(9) 03.04.07; 03.04.13; 03.04.14; 27.05.01; 29.01.13.

(111) **39684**  
 (151) 14.06.2024  
 (181) 25.08.2033  
 (210) 052152  
 (220) 25.08.2023  
 (730) **S.O.S. SMILE ASSETS S.R.L., MD**  
 Str. Ismail nr. 88, of. 2,  
 MD-2001, Chișinău, Republica Moldova  
 (540)



(526) Elementele mărcii asupra cărora nu se extinde dreptul exclusiv: „SISTEMA Bocca BIONICA”, cu excepția executării grafice deosebite.  
 (591) Culori revendicate: negru, magenta.  
 (511) NCL(12-2023)  
 10 - aparate și instrumente chirurgicale, medicale, dentare; dinți artificiali;  
 44 - servicii medicale.  
 (531) CFE(9) 02.09.08; 26.01.16; 26.01.18; 26.02.01; 26.04.24; 27.05.09; 29.01.12.

(111) **39685**  
 (151) 14.06.2024  
 (181) 25.08.2033  
 (210) 052153  
 (220) 25.08.2023  
 (730) **S.O.S. SMILE ASSETS S.R.L., MD**  
 Str. Ismail nr. 88, of. 2,  
 MD-2001, Chișinău, Republica Moldova

(540)

Denti fissi con sistema  
 **Bocca BIONICA**

(526) Elementele mărcii asupra cărora nu se extinde dreptul exclusiv: „Denti fissi con sistema Bocca BIONICA”, cu excepția executării grafice deosebite.  
 (591) Culori revendicate: negru, magenta.  
 (511) NCL(12-2023)  
 10 - aparate și instrumente chirurgicale, medicale, dentare; dinți artificiali;  
 44 - servicii medicale.  
 (531) CFE(9) 02.09.08; 26.02.01; 27.05.09; 29.01.12.

(111) **39697**  
 (151) 17.06.2024  
 (181) 13.06.2033  
 (210) 051774  
 (220) 13.06.2023  
 (730) **VAISSELLE S.R.L., MD**  
 Str. Columna nr. 40, ap. 3,  
 MD-2001, Chișinău, Republica Moldova  
 (540)

## DANNY HOME

(526) Elementele mărcii asupra cărora nu se extinde dreptul exclusiv: „HOME”.  
 (511) NCL(12-2023)  
 08 - scule și instrumente de mână, acționate manual; tacâmuri; arme albe, cu excepția armelor de foc; aparate de ras;  
 11 - aparate și instalații de iluminat, de încălzire, de răcire, de producere a vaporilor, de coacere, de uscare, de ventilare, de distribuire a apei și de uz sanitar;  
 21 - ustensile și recipiente pentru menaj sau de bucătărie; articole de bucătărie și veselă, cu excepția furculițelor, cuțitelor și lingurilor; piepteni și bureți; perii, cu excepția pensulelor; materiale pentru perii; articole pentru curățare; sticlă brută sau semiprelucrată, cu excepția sticlei pentru construcții; sticlărie, porțelan și ceramică;

35 - publicitate; administrarea, organizarea și managementul afacerilor; lucrări de birou.

(111) **39698**

(151) 17.06.2024

(181) 27.07.2033

(210) 051942

(220) 27.07.2023

(730) **SWIMC LLC, Limited Liability Company, US**

101 W. Prospect Avenue, Cleveland, Ohio  
44115, Delaware, Statele Unite ale Americii

(540)

## ACROLON

(511) NCL(12-2023)

02 - vopsele, firnisuri, lacuri; substanțe de protecție contra ruginii și contra deteriorării lemnului; pigmenți; decapanți; rășini naturale în stare brută; metale sub formă de folie și pulbere pentru pictori, decoratori, tipografi și artiști; toate produsele sus-menționate, cu excepția straturilor de protecție anticorozive.

(111) **39699**

(151) 17.06.2024

(181) 30.08.2033

(210) 052167

(220) 30.08.2023

(730) **BM PUBLIC S.R.L., MD**

Str. Alexandru Bernardazzi nr. 56,  
MD-2009, Chișinău, Republica Moldova

(540)



**BM GROUP**

(526) Elementele mărcii asupra cărora nu se extinde dreptul exclusiv: „GROUP”, cu excepția executării grafice deosebite.

(511) NCL(12-2023)

11 - aparate și instalații de iluminat, de încălzire, de răcire, de producere a vaporilor, de coacere, de uscare, de ventilare, de distribuire a apei și de uz sanitar;

18 - piele și imitații de piele; piei de animale; genți de voiaj și de transport; umbrele și parasolare; bastoane; bice, harnașament și articole de șelărie; zgărzi, lese și îmbrăcăminte pentru animale;

20 - mobile, oglinzi, rame pentru tablouri; containere, nemetalice, pentru depozitare sau transport; oase neprelucrate sau semiprelucrate, coarne, fanoane de balenă sau sifid; scoici; spumă de mare; chihlimbar galben;

35 - administrarea, organizarea și managementul afacerilor;

40 - tratarea materialelor; reciclarea gunoaielor și deșeurilor; filtrarea aerului și tratarea apei; servicii de imprimare; conservarea alimentelor și a băuturilor;

42 - servicii științifice și tehnologice, precum și servicii de cercetare și creație, referitoare la acestea; servicii de analiză industrială, cercetare industrială și proiectare industrială; servicii de control al calității și de autentificare; crearea și dezvoltarea calculatoarelor și programelor de calculator.

(531) CFE(9) 03.13.05; 26.05.04; 27.05.01.

(111) **39701**

(151) 14.06.2024

(181) 21.04.2033

(210) 051513

(220) 21.04.2023

(730) **CIUPRUN Andrei, MD**

Str. Bulgară nr. 5,  
MD-2001, Chișinău, Republica Moldova

(540)

## WONDER WAFFLES

(526) Elementele mărcii asupra cărora nu se extinde dreptul exclusiv: „WAFFLES”.

(511) NCL(12-2023)

43 - servicii de cazare temporară.

(111) **39703**  
 (151) 31.05.2024  
 (181) 11.11.2029  
 (210) 053581  
 (220) 11.11.2019  
 (310) 88687411  
 (320) 11.11.2019  
 (330) US  
 (580) 31.05.2024  
 (800) 1506885, 11.11.2019, US  
 (730) **Mylan Inc., US**  
 1000 Mylan Boulevard, Canonsburg,  
 PA 15317, Statele Unite ale Americii

(540)



(511) NCL(11-2019)  
 05 - preparate farmaceutice pentru tratamentul bolilor cardiovasculare, gastrointestinale, neurologice, respiratorii, psihiatrice, alergice, dermatologice, pulmonare, metabolice, musculare, disfuncțiilor erectile, infecțioase și inflamatorii, cancerului, diabetului, sclerozei multiple; contraceptive orale și transdermice;  
 10 - injectoare medicale pentru lichide.  
 (531) CFE(8) 01.05.02; 01.15.23.

(111) **39707**  
 (151) 20.06.2024  
 (181) 04.04.2033  
 (210) 051434  
 (220) 04.04.2023  
 (730) **DANUBE OIL COMPANY S.R.L., MD**  
 Str. L. Tolstoi nr. 27,  
 MD-2001, Chișinău, Republica Moldova  
 (540)

## DANUBE OIL COMPANY

(526) Elementele mărcii asupra cărora nu se extinde dreptul exclusiv: „DANUBE”, „OIL COMPANY”.

(511) NCL(12-2023)  
 04 - uleiuri și unsori industriale, ceară; lubrifianți; produse pentru absorbția, umezirea și compactarea pulberilor; combustibili și materiale pentru iluminat; lumânări și fitiluri pentru iluminat;  
 29 - carne, pește, păsări și vânat; extracte din carne; fructe și legume conservate, congelate, uscate și fierte; jeleuri, dulceturi, compoturi; ouă; lapte, brânzeturi, unt, iaurt și alte produse lactate; uleiuri și grăsimi comestibile;  
 30 - cafea, ceai, cacao și înlocuitori ai acestora; orez, paste făinoase și tăiței; tapioca și sago; făină și preparate din cereale; pâine, produse de patiserie și cofetărie; ciocolată; înghețată, șerburi și alte înghețate comestibile; zahăr, miere, sirop de melasă; drojdie, praf de copt; sare, condimente, mirodenii, plante aromatice conservate; oțet, sosuri și alte condimente; gheață (apă înghețată);  
 31 - produse agricole, de acvacultură, horticole și forestiere, brute și neprelucrate; cereale și semințe crude și neprocesate; fructe și legume proaspete, plante aromatice proaspete; plante și flori naturale; bulbi, răsaduri și semințe pentru plantare; animale vii; hrană și băuturi pentru animale; malț.

(111) **39708**  
 (151) 20.06.2024  
 (181) 27.09.2032  
 (210) 050536  
 (220) 27.09.2022  
 (730) **CLOUD MEDIA S.R.L., MD**  
 Str. Maria Cebotari nr. 37, of. 101,  
 MD-2012, Chișinău, Republica Moldova

(540)

**MOLDOVA LIBERĂ**

(526) Elementele mărcii asupra cărora nu se extinde dreptul exclusiv: „MOLDOVA”.

(511) NCL(11-2022)

35 - publicitate; administrarea, organizarea și managementul afacerilor; lucrări de birou;

38 - servicii de telecomunicații;

41 - educație; instruire; divertisment; activități sportive și culturale.

(111) **39716**

(151) 23.06.2024

(181) 17.08.2033

(210) 052120

(220) 17.08.2023

(730) **MAIB S.A., bancă comercială, MD**

Str. Constantin Tănase nr. 9/1,

MD-2005, Chișinău, Republica Moldova

(540)



(526) Elementele mărcii asupra cărora nu se extinde dreptul exclusiv: „One Pos”, cu excepția executării grafice deosebite.

(591) Culori revendicate: turcoaz, albastru-închis, alb.

(511) NCL(12-2023)

36 - servicii financiare, monetare și bancare; servicii de asigurări; servicii imobiliare.

(531) CFE(9) 26.01.03; 26.01.12; 26.02.05; 26.02.07; 26.11.21; 26.13.25; 27.05.17; 29.01.13.

(111) **39717**

(151) 23.06.2024

(181) 17.08.2033

(210) 052121

(220) 17.08.2023

(730) **MAIB S.A., bancă comercială, MD**

Str. Constantin Tănase nr. 9/1,

MD-2005, Chișinău, Republica Moldova

(540)



(526) Elementele mărcii asupra cărora nu se extinde dreptul exclusiv: „One Pos”, cu excepția executării grafice deosebite.

(591) Culori revendicate: turcoaz, albastru-închis, alb.

(511) NCL(12-2023)

36 - servicii financiare, monetare și bancare; servicii de asigurări; servicii imobiliare.

(531) CFE(9) 26.01.03; 26.01.12; 26.02.05; 26.02.07; 26.11.21; 26.13.25; 27.05.24; 29.01.13.

(111) **39718**

(151) 23.06.2024

(181) 28.08.2033

(210) 052162

(220) 28.08.2023

(730) **MAIB S.A., bancă comercială, MD**

Str. Constantin Tănase nr. 9/1,

MD-2005, Chișinău, Republica Moldova

(540)



(526) Elementele mărcii asupra cărora nu se extinde dreptul exclusiv: „edu”, cu excepția executării grafice deosebite.

(591) Culori revendicate: turcoaz, albastru-închis, alb.

(511) NCL(12-2023)

- 36 - servicii financiare, monetare și bancare; servicii de asigurări; servicii imobiliare.  
 (531) CFE(9) 26.01.03; 26.01.12; 26.02.05; 26.02.07; 26.11.21; 26.13.25; 27.05.17; 29.01.13.

- (111) **39719**  
 (151) 23.06.2024  
 (181) 28.08.2033  
 (210) 052163  
 (220) 28.08.2023  
 (730) **MAIB S.A., bancă comercială, MD**  
 Str. Constantin Tănase nr. 9/1,  
 MD-2005, Chișinău, Republica Moldova  
 (540)



- (526) Elementele mărcii asupra cărora nu se extinde dreptul exclusiv: „edu”, cu excepția executării grafice deosebite.  
 (591) Culori revendicate: turcoaz, albastru-închis, alb.  
 (511) NCL(12-2023)  
 36 - servicii financiare, monetare și bancare; servicii de asigurări; servicii imobiliare.  
 (531) CFE(9) 26.01.03; 26.01.12; 26.02.05; 26.02.07; 26.11.21; 26.13.25; 27.05.24; 29.01.13.

- (111) **39722**  
 (151) 21.06.2024  
 (181) 21.07.2033  
 (210) 051922  
 (220) 21.07.2023  
 (730) **NOVA PLUM FRUCTS.R.L., MD**  
 Str. I. Creangă nr. 30, MD-4572,  
 Coșnița, Dubăsari, Republica Moldova

(540)

# FructLine

- (526) Elementele mărcii asupra cărora nu se extinde dreptul exclusiv: „Fruct”, cu excepția executării grafice deosebite.  
 (591) Culori revendicate: verde, negru.  
 (511) NCL(12-2023)  
 31 - fructe proaspete;  
 39 - transport; ambalarea și depozitarea mărfurilor; organizarea de călătorii;  
 43 - servicii de alimentație publică; servicii de cazare temporară.  
 (531) CFE(9) 26.03.23; 26.04.07; 26.07.15; 27.05.10; 29.01.12.

- (111) **39726**  
 (151) 27.06.2024  
 (181) 16.08.2033  
 (210) 052155  
 (220) 16.08.2023  
 (730) **SERJANTOV Oleg, MD**  
 Str. Nicolae Costin nr. 65/2, ap. 61,  
 MD-2071, Chișinău, Republica Moldova  
 (540)



- (526) Elementele mărcii asupra cărora nu se extinde dreptul exclusiv: „TUBES”, „TOBACCO”, „&”, cu excepția executării grafice deosebite.  
 (591) Culori revendicate: alb, negru, galben.  
 (511) NCL(12-2023)  
 34 - tutun și înlocuitori de tutun; țigări și trabucuri; țigări electronice și vaporizatoare orale pentru fumători; articole pentru fumători; chibrituri.  
 (531) CFE(9) 05.03.01; 05.03.15; 27.05.02; 29.01.13.

## Lista certificatelor de înregistrare a mărcilor eliberate în iulie 2024

Se publică următoarele date: numărul curent, numărul de depozit, data de depozit, numărul de ordine al înregistrării, data înregistrării, clasele conform CIPS, titularul, codul țării conform normei ST.3 OMPI, numărul BOPI în care a fost publicată cererea de înregistrare, numărul BOPI în care a fost publicată marca înregistrată în baza cererii acceptate parțial

Nr. crt.	(210) Nr. de depozit	(220) Data de depozit	(111) Nr. înregistrării	(151) Data înregistrării	(511) Clase	(730) Titular, cod ST.3 OMPI	(441) Nr. BOPI	(450) Nr. BOPI
1	2	3	4	5	6	7	8	9
1	051570	28.04.2023	39131	31.01.2024	17,35	OBIO LLC, UA	6/2023	
2	051564	26.04.2023	39317	09.02.2024	33,35,41,45	OFICIUL NAȚIONAL AL VIEI ȘI VINULUI, instituție publică, MD	6/2023	
3	051557	27.04.2023	39496	22.02.2024	44	MOSIN DENT S.R.L., MD	6/2023	
4	051657	18.05.2023	39497	30.04.2024	07,11	Cimbali Group S.P.A., IT	8/2023	
5	050138	14.06.2022	39579	03.05.2024	33	VINĂRIA BOSTAVAN S.R.L., întreprindere mixtă, MD	7/2022	8/2024
6	051655	18.05.2023	39643	06.06.2024	35,37	BRISCOR-SERVICE S.R.L., MD	7/2023	8/2024
7	051001	10.01.2023	39644	06.06.2024	35,37	COTIC Andrei, MD	3/2023	
8	050638	13.10.2022	39645	07.06.2024	01,02,17,19,37, 39,40,42	GULPE Andrian, MD	12/2022	8/2024
9	052293	25.09.2023	39646	06.06.2024	06,19,35,43	PALANCICA Tatiana, MD	11/2023	
10	051708	06.06.2023	39647	07.06.2024	33	LUCHIANOV Alexandru, MD	8/2023	
11	051936	19.07.2023	39648	07.06.2024	10,44	VETRILĂ Vadim, MD	9/2023	8/2024
12	052049	07.08.2023	39649	07.06.2024	31,35,39	UNGUREAN Alexei, MD	10/2023	8/2024
13	052050	07.08.2023	39650	07.06.2024	31,35	UNGUREAN Alexei, MD	10/2023	8/2024
14	052089	17.08.2023	39651	07.06.2024	34	Nicoventures Holdings Limited, GB	11/2023	
15	052110	17.08.2023	39652	07.06.2024	34	Diamond Quest Limited, VG	11/2023	
16	052185	01.09.2023	39653	07.06.2024	29	ALEX GRUP OIL S.R.L., MD	11/2023	
17	052195	30.08.2023	39654	07.06.2024	24,25,35	TAGAER S.R.L., societate comercială, MD	11/2023	
18	052196	30.08.2023	39655	07.06.2024	34	Tabaterra CJSC, AZ	11/2023	
19	052198	01.09.2023	39656	07.06.2024	29,31	LINELLA S.R.L., MD	11/2023	
20	052218	08.09.2023	39657	07.06.2024	21	MIRON Pavel, MD	11/2023	
21	052240	14.09.2023	39658	07.06.2024	33	WINE EXPRESS S.R.L., MD	11/2023	
22	052261	21.09.2023	39659	07.06.2024	38,42	MEKANYS LETKY S.R.L., MD	11/2023	
23	052264	22.09.2023	39660	07.06.2024	30	BUCURIA DULCE S.R.L., MD	11/2023	
24	052266	22.09.2023	39661	07.06.2024	32	BERGENBIER S.A., RO	11/2023	
25	052267	22.09.2023	39662	07.06.2024	32	BERGENBIER S.A., RO	11/2023	
26	052275	25.09.2023	39663	07.06.2024	39	ENAKIEVA Elena, MD	11/2023	
27	052295	26.09.2023	39664	07.06.2024	32,33	LEAHOVEȚCHII Dmitrii, MD	11/2023	
28	052284	28.09.2023	39665	07.06.2024	03,31,35	UNGUREAN Alexei, MD	11/2023	
29	052298	26.09.2023	39666	07.06.2024	36,37	REGATA IMOBILIARE S.R.L., MD	11/2023	
30	052299	27.09.2023	39667	07.06.2024	09,14,18,25,35	WELLCLIFF S.R.L., MD	11/2023	
31	052301	29.09.2023	39668	07.06.2024	03	DONICI Dorina, MD	12/2023	
32	052303	25.09.2023	39669	07.06.2024	35,43	MOVEMENT GROUP S.R.L., MD	11/2023	
33	052308	29.09.2023	39670	07.06.2024	32,35	GALIARIS-COM S.R.L., MD	11/2023	
34	052322	29.09.2023	39671	07.06.2024	35,36,37	KRASNICOVA Larisa, MD COROBAN Viorica, MD	11/2023	
35	052410	22.09.2023	39672	07.06.2024	39	GLOBAL EXPERT S.R.L., MD	11/2023	



1	2	3	4	5	6	7	8	9
36	049142	17.11.2021	39673	03.06.2024	35,38,41	PILGRIM-DEMO, asociație obștească, MD		
37	051932	27.07.2023	39675	06.06.2024	33	ASCOMIX S.R.L., societate comercială, MD	9/2023	
38	051526	26.04.2023	39676	10.06.2024	05	NGUYEN SI TRUNG KY, MD	7/2023	8/2024
39	051532	26.04.2023	39677	10.06.2024	05	NGUYEN SI TRUNG KY, MD	7/2023	
40	051543	26.04.2023	39678	10.06.2024	05,10	NGUYEN SI TRUNG KY, MD	7/2023	8/2024
41	051544	26.04.2023	39679	10.06.2024	05,10	NGUYEN SI TRUNG KY, MD	7/2023	8/2024
42	051964	31.07.2023	39680	10.06.2024	03	NGUYEN SI TRUNG KY, MD	10/2023	
43	052021	07.08.2023	39681	11.06.2024	35,43	JUBÎRCĂ Serghei, MD	10/2023	
44	052076	14.08.2023	39682	11.06.2024	32	EFES VITANTA MOLDOVA BREWERY S.A., întreprindere mixtă, MD	10/2023	
45	051728	05.06.2023	39683	14.06.2024	32,33,35,43	POIANA CODRILOR S.R.L., societate comercială, MD	8/2023	8/2024
46	052152	25.08.2023	39684	14.06.2024	10,44	S.O.S. SMILE ASSETS S.R.L., MD	10/2023	8/2024
47	052153	25.08.2023	39685	14.06.2024	10,44	S.O.S. SMILE ASSETS S.R.L., MD	10/2023	8/2024
48	052212	07.09.2023	39686	14.06.2024	03,16,29,30,35	TAROL-DD S.R.L., MD	11/2023	
49	052220	11.09.2023	39687	14.06.2024	29,35	LAPUSCHIN Oleg, MD	11/2023	
50	052245	14.09.2023	39688	14.06.2024	30,35,43	REGENCY S.R.L., MD	11/2023	
51	052254	18.09.2023	39689	14.06.2024	33	Brown-Forman Corporation (a Delaware corporation), US	12/2023	
52	052263	21.09.2023	39690	14.06.2024	09,28,41,42	Success Games S.R.L., MD	11/2023	
53	052268	22.09.2023	39691	14.06.2024	44	TOFAN GRIGORE, întreprinzător individual, MD	12/2023	
54	052304	28.09.2023	39692	14.06.2024	32,33,34	OPICONSULTING GRUP S.R.L., MD	12/2023	
55	052305	28.09.2023	39693	14.06.2024	34	Japan Tobacco Inc., JP	12/2023	
56	052357	11.10.2023	39694	14.06.2024	45	BERCUT-GRUP S.R.L., MD	12/2023	
57	051901	17.07.2023	39695	13.06.2024	09	Ningbo OSDA Solar Co., Ltd., CN	9/2023	
58	051902	17.07.2023	39696	13.06.2024	09	Ningbo OSDA Solar Co., Ltd., CN	9/2023	
59	051774	13.06.2023	39697	17.06.2024	08,11,21,35	VAISSELLE S.R.L., MD	8/2023	8/2024
60	051942	27.07.2023	39698	17.06.2024	02	SWIMC LLC, Limited Liability Company, US	9/2023	8/2024
61	052167	30.08.2023	39699	17.06.2024	11,18,20,35,40,42	BM PUBLIC S.R.L., MD	10/2023	8/2024
62	052394	18.10.2023	39700	17.06.2024	33,35	FAUTOR S.R.L., MD	12/2023	
63	051513	21.04.2023	39701	14.06.2024	43	CIUPRUN Andrei, MD	6/2023	8/2024
64	051952	19.07.2023	39702	14.06.2024	35,43	NISTOR Elvira, MD	10/2023	
65	053581	11.11.2019	39703	31.05.2024	05,10	Mylan Inc., US		8/2024
66	052103	18.08.2023	39704	19.06.2024	18,25,35	GRUZDEVA Evghenia, MD	10/2023	
67	052175	01.09.2023	39705	18.06.2024	03	CÎȘLALÎ Veaceslav, MD	11/2023	
68	052230	08.09.2023	39706	18.06.2024	35	LETECH GROUP S.R.L., MD	11/2023	
69	051434	04.04.2023	39707	20.06.2024	04,29,30,31	DANUBE OIL COMPANY S.R.L., MD	6/2023	8/2024
70	050536	27.09.2022	39708	20.06.2024	35,38,41	CLOUD MEDIA S.R.L., MD	11/2022	8/2024
71	052400	20.10.2023	39709	22.06.2024	39,41	S&I PROJECT S.R.L., MD	12/2023	
72	052405	24.10.2023	39710	22.06.2024	20,35,37,39	MERIACRE Ivan, MD GHEORGHIȚĂ Oleg, MD	12/2023	
73	052431	30.10.2023	39711	22.06.2024	43	BADRAJAN Iulian, MD MILEV Emil, MD	12/2023	

1	2	3	4	5	6	7	8	9
74	052432	30.10.2023	39712	22.06.2024	43	BADRAJAN Iulian, MD MILEV Emil, MD	12/2023	
75	052433	30.10.2023	39713	22.06.2024	43	BADRAJAN Iulian, MD MILEV Emil, MD	12/2023	
76	052438	24.10.2023	39714	22.06.2024	33,35	VINĂRIA ROMĂNEȘTI S.R.L., MD	12/2023	
77	052447	30.10.2023	39715	22.06.2024	33	PIC Samuil, MD	12/2023	
78	052120	17.08.2023	39716	23.06.2024	36	MAIB S.A., bancă comercială, MD	10/2023	8/2024
79	052121	17.08.2023	39717	23.06.2024	36	MAIB S.A., bancă comercială, MD	10/2023	8/2024
80	052162	28.08.2023	39718	23.06.2024	36	MAIB S.A., bancă comercială, MD	10/2023	8/2024
81	052163	28.08.2023	39719	23.06.2024	36	MAIB S.A., bancă comercială, MD	10/2023	8/2024
82	052403	23.10.2023	39720	23.06.2024	25,35	MarEni Pattern Design S.R.L., MD	12/2023	
83	052112	21.08.2023	39721	21.06.2024	29	Upfield Europe B.V., NL	11/2023	
84	051922	21.07.2023	39722	21.06.2024	31,39,43	NOVA PLUM FRUCTS.R.L., MD	9/2023	8/2024
85	049990	05.05.2022	39723	24.06.2024	33	CEREȘ Irina, MD	6/2022	
86	052150	24.08.2023	39724	24.06.2024	41,44	SAVIUC Elena, MD	10/2023	
87	051962	28.07.2023	39725	22.06.2024	41	Force of Dreams S.R.L., MD	11/2023	
88	052155	16.08.2023	39726	27.06.2024	34	SERJANTOV Oleg, MD	10/2023	8/2024
89	052332	07.10.2023	39727	27.06.2024	05	ASA CHEMICAL GROUP LIM- ITED, CY	12/2023	
90	052334	09.10.2023	39728	27.06.2024	16,35,41	IVASIUC Victoria, MD	12/2023	
91	052338	10.10.2023	39729	27.06.2024	32	BALABAN INTRAVEST S.R.L., societate comercială, MD	12/2023	
92	052378	13.10.2023	39730	27.06.2024	29,30,31,32,35	TIMUȘ Valentina, RO	12/2023	
93	052396	20.10.2023	39731	27.06.2024	30,35,43	IUGINTERTRANS S.A., MD	12/2023	
94	052411	17.10.2023	39732	27.06.2024	41	MIHALCEAN Nonna, MD	12/2023	
95	052421	22.10.2023	39733	27.06.2024	16,35,41	BESOLOV Renat, MD	12/2023	
96	052422	22.10.2023	39734	27.06.2024	16,35,41	BESOLOV Renat, MD	12/2023	
97	052441	25.10.2023	39735	27.06.2024	35,41,44	TOMAȘ Galina, MD	12/2023	
98	052470	06.11.2023	39736	27.06.2024	41	Stecabo Consulting S.R.L., MD	12/2023	
99	052473	06.11.2023	39737	27.06.2024	41	REȘCHITOR Valeria, MD	12/2023	
100	052137	23.08.2023	39738	26.06.2024	33	BESCHIERU Nichita, MD	10/2023	
101	051966	28.07.2023	39739	27.06.2024	05	NEW TONE S.R.L., societate comercială, MD	11/2023	
102	051967	28.07.2023	39740	27.06.2024	05	NEW TONE S.R.L., societate comercială, MD	11/2023	
103	051968	28.07.2023	39741	27.06.2024	05	NEW TONE S.R.L., societate comercială, MD	11/2023	
104	051970	28.07.2023	39742	27.06.2024	05	NEW TONE S.R.L., societate comercială, MD	11/2023	
105	051971	28.07.2023	39743	27.06.2024	05	NEW TONE S.R.L., societate comercială, MD	11/2023	
106	051972	28.07.2023	39744	27.06.2024	05	NEW TONE S.R.L., societate comercială, MD	11/2023	
107	051973	28.07.2023	39745	27.06.2024	05	NEW TONE S.R.L., societate comercială, MD	11/2023	
108	051974	28.07.2023	39746	27.06.2024	05	NEW TONE S.R.L., societate comercială, MD	11/2023	
109	051975	28.07.2023	39747	27.06.2024	05	NEW TONE S.R.L., societate comercială, MD	11/2023	
110	051976	28.07.2023	39748	27.06.2024	05	NEW TONE S.R.L., societate comercială, MD	11/2023	

1	2	3	4	5	6	7	8	9
111	051977	28.07.2023	39749	27.06.2024	05	NEW TONE S.R.L., societate comercială, MD	11/2023	
112	052008	31.07.2023	39750	27.06.2024	05	NEW TONE S.R.L., societate comercială, MD	11/2023	
113	052009	31.07.2023	39751	27.06.2024	05	NEW TONE S.R.L., societate comercială, MD	11/2023	
114	052010	31.07.2023	39752	27.06.2024	05	NEW TONE S.R.L., societate comercială, MD	11/2023	
115	052011	31.07.2023	39753	27.06.2024	05	NEW TONE S.R.L., societate comercială, MD	11/2023	
116	052012	31.07.2023	39754	27.06.2024	05	NEW TONE S.R.L., societate comercială, MD	11/2023	
117	051895	12.07.2023	39755	30.06.2024	03	ELDOR-TOP S.R.L., MD	9/2023	

## Lista mărcilor reînnoite

Se publică următoarele date: numărul curent, numărul înregistrării reînnoite, data expirării termenului de reînnoire, clasele conform CIPS, titularul și adresa, codul țării conform normei ST.3 OMPI, numerele BOPI în care au fost publicate cererea de înregistrare a mărcii și marca înregistrată

Nr. crt.	(116) Nr. înregistrării reînnoite	(186) Data expirării reînnoirii	(511) Clase	(730) Titular și adresă, cod ST.3 OMPI	(441/442) Nr. BOPI	(450) Nr. BOPI
1	2	3	4	5	6	7
1	3R 357	18.02.2034	03,25	Calvin Klein Trademark Trust, US Rodney Square North, 1100 North Market Street, Wilmington, DE 19890, Statele Unite ale Americii		7-8/1994
2	3R 424	18.02.2034	03,09,14,18,25	Calvin Klein Trademark Trust, US Rodney Square North, 1100 North Market Street, Wilmington, DE 19890, Statele Unite ale Americii		9/1994
3	3R 757	14.03.2034	05	Nippon Soda Co., Ltd., JP 7-2 Marunouchi 2-chome, Chiyoda-ku, Tokyo, Japonia		12/1994
4	3R 783	24.05.2034	01	Covestro Deutschland AG, DE Kaiser-Wilhelm-Allee 60, 51373 Leverkusen, Germania		12/1994
5	3R 784	24.05.2034	01,02	Covestro Deutschland AG, DE Kaiser-Wilhelm-Allee 60, 51373 Leverkusen, Germania		12/1994
6	3R 817	15.02.2034	11	BITZER KÜHLMASCHINENBAU GmbH, DE Peter-Schaufler-Platz 1, 71065 Sindelfingen, Germania		1/1995
7	3R 867	14.06.2034	01,05	SUMITOMO CHEMICAL COMPANY, LIMITED, JP 2-7-1, Nihonbashi, Chuo-ku, Tokyo 103-6020, Japonia		1/1995
8	3R 985	14.06.2034	01,05	SUMITOMO CHEMICAL COMPANY, LIMITED, JP 2-7-1, Nihonbashi, Chuo-ku, Tokyo 103-6020, Japonia		3/1995
9	3R 986	14.06.2034	01,05	SUMITOMO CHEMICAL COMPANY, LIMITED, JP 2-7-1, Nihonbashi, Chuo-ku, Tokyo 103-6020, Japonia		3/1995
10	3R 987	14.06.2034	01,05	SUMITOMO CHEMICAL COMPANY, LIMITED, JP 2-7-1, Nihonbashi, Chuo-ku, Tokyo 103-6020, Japonia		3/1995
11	3R 996	14.06.2034	05	SUMITOMO CHEMICAL COMPANY, LIMITED, JP 2-7-1, Nihonbashi, Chuo-ku, Tokyo 103-6020, Japonia		3/1995
12	3R 997	14.06.2034	05	SUMITOMO CHEMICAL COMPANY, LIMITED, JP 2-7-1, Nihonbashi, Chuo-ku, Tokyo 103-6020, Japonia		3/1995
13	3R 998	14.06.2034	01,16	SUMITOMO CHEMICAL COMPANY, LIMITED, JP 2-7-1, Nihonbashi, Chuo-ku, Tokyo 103-6020, Japonia		3/1995

1	2	3	4	5	6	7
14	3R 999	14.06.2034	01,02	SUMITOMO CHEMICAL COMPANY, LIMITED, JP 2-7-1, Nihonbashi, Chuo-ku, Tokyo 103-6020, Japonia		3/1995
15	3R 1022	07.06.2034	09	YOKOGAWA ELECTRIC CORPORATION, JP 9-32, Nakacho 2-chome, Musashino-shi, Tokyo, Japonia		3/1995
16	3R 1023	07.06.2034	09	YOKOGAWA ELECTRIC CORPORATION, JP 9-32, Nakacho, 2-chome, Musashino-shi, Tokyo, Japonia		3/1995
17	3R 1027	14.06.2034	01,05	SUMITOMO CHEMICAL COMPANY, LIMITED, JP 2-7-1, Nihonbashi, Chuo-ku, Tokyo 103-6020, Japonia		3/1995
18	3R 1069	07.06.2034	01,05	NIHON NOHYAKU CO., LTD., JP 19-8, Kyobashi 1-chome, Chuo-Ku, Tokyo, Japonia		3/1995
19	3R 1070	07.06.2034	01,05	NIHON NOHYAKU CO., LTD., JP 19-8, Kyobashi 1-chome, Chuo-Ku, Tokyo, Japonia		3/1995
20	3R 1171	25.03.2034	33	Ministerul Agriculturii și Industriei Alimentare al Republicii Moldova, MD Bd. Ștefan cel Mare și Sfânt nr. 162, MD-2004, Chișinău, Republica Moldova	9/1994	3/1995
21	3R 1192	13.07.2034	01,02,17	SABIC Global Technologies B.V., NL Plasticslaan 1, 4612 PX Bergen op Zoom, Regatul Țărilor de Jos		4/1995
22	3R 1224	29.07.2034	17	SABIC Global Technologies B.V., NL Plasticslaan 1, 4612 PX Bergen op Zoom, Regatul Țărilor de Jos		4/1995
23	3R 1228	29.07.2034	01	SABIC Global Technologies B.V., NL Plasticslaan 1, 4612 PX Bergen op Zoom, Regatul Țărilor de Jos		4/1995
24	3R 1230	29.07.2034	17	SABIC Global Technologies B.V., NL Plasticslaan 1, 4612 PX Bergen op Zoom, Regatul Țărilor de Jos		4/1995
25	3R 1361	06.06.2034	07,12	MASSEY FERGUSON CORP., US 4205 River Green Parkway, Duluth, Georgia 30096-2568, Statele Unite ale Americii		5/1995
26	3R 1370	06.06.2034	07,12	MASSEY FERGUSON CORP., US 4205 River Green Parkway, Duluth, Georgia 30096-2568, Statele Unite ale Americii		5/1995
27	3R 1633	21.09.2034	03	THE PROCTER & GAMBLE COMPANY, US One Procter & Gamble Plaza, Cincinnati, Ohio, Statele Unite ale Americii		6/1995
28	3R 1681	18.05.2034	10	LRC Products Limited, GB 103-105 Bath Road, Slough, SL1 3UH, Regatul Unit		7/1995
29	3R 1708	20.05.2034	05	KIMBERLY-CLARK WORLDWIDE, INC., US NEENAH, Wisconsin 54956, Statele Unite ale Americii	2/1995	7/1995
30	3R 1715	23.05.2034	33	ZHS IP Worldwide Sàrl, a company organized under the laws of Switzerland, CH Avenue Reverdil 14, 1260 NYON, Elveția	2/1995	7/1995
31	3R 1779	10.08.2034	01	SABIC Global Technologies B.V., NL Plasticslaan 1, 4612 PX Bergen op Zoom, Regatul Țărilor de Jos		8/1995
32	3R 1848	06.05.2034	09	CommScope Inc. of North Carolina, a corporation organized and existing under the laws of the State of North Carolina, US 3642 E. US Highway 70, Claremont, NC 28610, Statele Unite ale Americii	2/1995	8/1995
33	3R 1874	04.07.2034	16	Religious Technology Center, US 1710 Ivar Avenue, Los Angeles, California, Statele Unite ale Americii	4/1995	8/1995
34	3R 1875	04.07.2034	41,42	Religious Technology Center, US 1710 Ivar Avenue, Los Angeles, California, Statele Unite ale Americii	4/1995	8/1995

1	2	3	4	5	6	7
35	3R 1883	04.07.2034	09	Religious Technology Center, US 1710 Ivar Avenue, Los Angeles, California, Statele Unite ale Americii	4/1995	8/1995
36	3R 1886	04.07.2034	42	Religious Technology Center, US 1710 Ivar Avenue, Los Angeles, California, Statele Unite ale Americii	4/1995	8/1995
37	3R 1903	04.05.2034	05,16,21,28,31	MARS, INCORPORATED, US 6885 Elm Street, McLean, Virginia 22101-3883, Statele Unite ale Americii	4/1995	8/1995
38	3R 1906	04.05.2034	03,05,06,16,18,20,21,28,31	MARS, INCORPORATED, US 6885 Elm Street, McLean, Virginia 22101-3883, Statele Unite ale Americii	4/1995	8/1995
39	3R 1910	04.05.2034	03,05,06,18,20,21,28,31	MARS, INCORPORATED, US 6885 Elm Street, McLean, Virginia 22101-3883, Statele Unite ale Americii	4/1995	8/1995
40	3R 1919	04.07.2034	16,41,42	Religious Technology Center, US 1710 Ivar Avenue, Los Angeles, California, Statele Unite ale Americii	4/1995	8/1995
41	3R 1923	04.07.2034	42	Religious Technology Center, US 1710 Ivar Avenue, Los Angeles, California, Statele Unite ale Americii	4/1995	8/1995
42	3R 1924	04.07.2034	16,41,42	Religious Technology Center, US 1710 Ivar Avenue, Los Angeles, California, Statele Unite ale Americii	4/1995	8/1995
43	3R 1925	04.07.2034	42	Religious Technology Center, US 1710 Ivar Avenue, Los Angeles, California, Statele Unite ale Americii	4/1995	8/1995
44	3R 1926	04.07.2034	16,41,42	Religious Technology Center, US 1710 Ivar Avenue, Los Angeles, California, Statele Unite ale Americii	4/1995	8/1995
45	3R 1928	18.05.2034	05	LRC Products Limited, GB 103-105 Bath Road, Slough, SL1 3UH, Regatul Unit		9/1995
46	3R 2163	13.12.2034	25	ABG IZOD LLC, US 1411 Broadway, New York, New York 10018, Statele Unite ale Americii		10/1995
47	3R 2216	15.03.2034	05	AstraZeneca AB, SE SE-151 85 Södertälje, Suedia		11/1995
48	3R 2243	05.07.2034	25	Fruit of the Loom, Inc., US One Fruit of the Loom Drive, Bowling Green, Kentucky 42103, Statele Unite ale Americii	4/1995	11/1995
49	3R 2305	04.05.2034	05,18,21,28,31	MARS, INCORPORATED, US 6885 Elm Street, McLean, Virginia 22101-3883, Statele Unite ale Americii	6/1995	11/1995
50	3R 2306	04.07.2034	42	Religious Technology Center, US 1710 Ivar Avenue, Los Angeles, California, Statele Unite ale Americii	6/1995	11/1995
51	3R 2313	04.07.2034	16	Religious Technology Center, US 1710 Ivar Avenue, Los Angeles, California, Statele Unite ale Americii	6/1995	11/1995
52	3R 2315	04.07.2034	42	Religious Technology Center, US 1710 Ivar Avenue, Los Angeles, California, Statele Unite ale Americii	6/1995	11/1995
53	3R 2316	04.07.2034	09,42	Religious Technology Center, US 1710 Ivar Avenue, Los Angeles, California, Statele Unite ale Americii	6/1995	11/1995
54	3R 2317	04.07.2034	09,42	Religious Technology Center, US 1710 Ivar Avenue, Los Angeles, California, Statele Unite ale Americii	6/1995	11/1995
55	3R 2318	04.07.2034	09,42	Religious Technology Center, US 1710 Ivar Avenue, Los Angeles, California, Statele Unite ale Americii	6/1995	11/1995

1	2	3	4	5	6	7
56	3R 2324	04.07.2034	42	Religious Technology Center, US 1710 Ivar Avenue, Los Angeles, California, Statele Unite ale Americii	6/1995	11/1995
57	3R 2360	24.05.2034	05	Baxter Healthcare S.A., CH Thurgauerstrasse 130, 8152 Glattpark (Opfikon), Elveția		12/1995
58	3R 2383	21.09.2034	03	THE PROCTER & GAMBLE COMPANY, US One Procter & Gamble Plaza, Cincinnati, Ohio, Statele Unite ale Americii		12/1995
59	3R 2418	17.03.2034	06,12	FEDERAL-MOGUL AFTERMARKET UK LIMITED, GB S4C Building, Parc Ty Glas, Llanishen, Cardiff, Wales CF14 5DU, Regatul Unit	4/1995	12/1995
60	3R 2435	07.07.2034	16	Religious Technology Center, US 1710 Ivar Avenue, Los Angeles, California, Statele Unite ale Americii	7/1995	12/1995
61	3R 2437	07.07.2034	16	Religious Technology Center, US 1710 Ivar Avenue, Los Angeles, California, Statele Unite ale Americii	7/1995	12/1995
62	3R 2438	07.07.2034	16	Religious Technology Center, US 1710 Ivar Avenue, Los Angeles, California, Statele Unite ale Americii	7/1995	12/1995
63	3R 2440	07.07.2034	16	Religious Technology Center, US 1710 Ivar Avenue, Los Angeles, California, Statele Unite ale Americii	7/1995	12/1995
64	3R 2450	07.07.2034	16	Religious Technology Center, US 1710 Ivar Avenue, Los Angeles, California, Statele Unite ale Americii	6/1995	12/1995
65	3R 2451	07.07.2034	16	Religious Technology Center, US 1710 Ivar Avenue, Los Angeles, California, Statele Unite ale Americii	6/1995	12/1995
66	3R 2452	07.07.2034	16	Religious Technology Center, US 1710 Ivar Avenue, Los Angeles, California, Statele Unite ale Americii	6/1995	12/1995
67	3R 2473	15.03.2034	10	AstraZeneca AB, SE SE-151 85 Södertälje, Suedia		12/1995
68	3R 2578	28.09.2034	03,05	Alberto-Culver USA, Inc., US 700 Sylvan Avenue, Englewood Cliffs, NJ 07632, Statele Unite ale Americii		12/1995
69	3R 2775	14.06.2034	01,05	SUMITOMO CHEMICAL COMPANY, LIMITED, JP 2-7-1, Nihonbashi, Chuo-ku, Tokyo 103-6020, Japonia	7/1995	1/1996
70	3R 2811	25.03.2034	30	Wm. Wrigley Jr. Company, US 1132 West Blackhawk Street, Chicago, Illinois 60642, Statele Unite ale Americii		1/1996
71	3R 2890	18.05.2034	05	KIMBERLY-CLARK WORLDWIDE, INC., US NEENAH, Wisconsin 54956, Statele Unite ale Americii		1/1996
72	3R 2894	18.05.2034	25	KIMBERLY-CLARK WORLDWIDE, INC., US NEENAH, Wisconsin 54956, Statele Unite ale Americii		1/1996
73	3R 2895	18.05.2034	16,21,24,25	KIMBERLY-CLARK WORLDWIDE, INC., US NEENAH, Wisconsin 54956, Statele Unite ale Americii		1/1996
74	3R 2897	18.05.2034	16,25	KIMBERLY-CLARK WORLDWIDE, INC., US NEENAH, Wisconsin 54956, Statele Unite ale Americii		1/1996
75	3R 2898	18.05.2034	16	KIMBERLY-CLARK WORLDWIDE, INC., US NEENAH, Wisconsin 54956, Statele Unite ale Americii		1/1996
76	3R 2927	09.06.2034	07,09,11,12	Robert Bosch GmbH, DE Postfach 30 02 20, D-70442 Stuttgart, Germania		1/1996
77	3R 2928	09.06.2034	07,09,11,12,17	Robert Bosch GmbH, DE Postfach 30 02 20, D-70442 Stuttgart, Germania		1/1996
78	3R 2929	09.06.2034	07,09,11,12	Robert Bosch GmbH, DE Postfach 30 02 20, D-70442 Stuttgart, Germania		1/1996

1	2	3	4	5	6	7
79	3R 2972	07.07.2034	01	SABIC Global Technologies B.V., NL Plasticslaan 1, 4612 PX Bergen op Zoom, Regatul Țărilor de Jos	8/1995	2/1996
80	3R 2975	07.07.2034	01	SABIC Global Technologies B.V., NL Plasticslaan 1, 4612 PX Bergen op Zoom, Regatul Țărilor de Jos	8/1995	2/1996
81	3R 3135	07.07.2034	16	Religious Technology Center, US 1710 Ivar Avenue, Los Angeles, California, Statele Unite ale Americii	9/1995	2/1996
82	3R 3293	07.04.2034	07,09,11	EBARA CORPORATION, JP 11-1, Haneda Asahi-cho, Ota-ku, TOKYO, Japonia		3/1996
83	3R 3320	11.11.2034	19,25	ABG IZOD LLC, US 1411 Broadway, New York, New York 10018, Statele Unite ale Americii		3/1996
84	3R 3456	28.12.2034	32	Coors Brewing Company, US 3939 W. Highland Boulevard, Milwaukee, Wisconsin 53208, Statele Unite ale Americii		4/1996
85	3R 3514	22.12.2034	42	Subway IP LLC, US 1 Corporate Drive Suite 1000, Shelton, CT 06484, Statele Unite ale Americii		4/1996
86	3R 3660	14.07.2034	05	Nissan Chemical Corporation, JP 5-1, Nihonbashi 2-chome, Chuo-ku, Tokyo, Japonia	7/1995	4/1996
87	3R 3700	28.09.2034	12	THE GOODYEAR TIRE & RUBBER COMPANY, US 200 Innovation Way, Akron, Ohio 44316, Statele Unite ale Americii	10/1995	5/1996
88	3R 3714	17.06.2034	03	S.C. Johnson & Son, Inc., a corporation organized under the laws of the State of Wisconsin, US 1525 Howe Street, Racine, Wisconsin 53403, Statele Unite ale Americii	10/1995	5/1996
89	3R 3715	17.06.2034	03	S.C. Johnson & Son, Inc., a corporation organized under the laws of the State of Wisconsin, US 1525 Howe Street, Racine, Wisconsin 53403, Statele Unite ale Americii	10/1995	5/1996
90	3R 3742	07.07.2034	16	Religious Technology Center, US 1710 Ivar Avenue, Los Angeles, California, Statele Unite ale Americii	10/1995	6/1996
91	3R 3869	30.06.2034	29	VALIO LTD, FI Meijeritie 6, 00370 Helsinki, Finlanda	4/1995	8/1996
92	3R 4498	07.04.2034	07,09,11	EBARA CORPORATION, JP 11-1, Haneda Asahi-cho, Ota-ku, TOKYO, Japonia	9/1996	3/1997
93	2R 11616	21.01.2034	30,35,36,41	SINAX S.R.L., întreprindere mixtă, MD Str. Ghiocelor nr. 1, MD-2008, Chișinău, Republica Moldova	8/2004	1/2005
94	2R 11898	16.06.2034	33	Ministerul Agriculturii și Industriei Alimentare al Repu- blicii Moldova, MD Bd. Ștefan cel Mare și Sfânt nr. 162, MD-2004, Chișinău, Republica Moldova	10/2004	3/2005
95	2R 12197	07.04.2034	33	RENAISSANCE PERFECT S.R.L., MD Str. Chișinăului nr. 94/A, MD-2084, Cricova, Chișinău, Republica Moldova	12/2004	5/2005
96	2R 12253	12.05.2034	16,25,41,43, 45	Save the Children Association, CH rue de la Coulouvrenière 29, 1204 Geneva, Elveția	12/2004	5/2005
97	2R 12254	12.05.2034	16,25,41,43, 45	Save the Children Association, CH rue de la Coulouvrenière 29, 1204 Geneva, Elveția	12/2004	5/2005
98	2R 12278	18.05.2034	05,30,43	PYLYPYSHYN Viktor, UA Str. Suhumskaya nr. 7a, Kiev, 04114, Ucraina	12/2004	5/2005
99	2R 12279	18.05.2034	05,30,43	PYLYPYSHYN Viktor, UA Str. Suhumskaya nr. 7a, Kiev, 04114, Ucraina	12/2004	5/2005
100	2R 12457	10.03.2034	33	CRICOVA S.A., combinat de vinuri, MD Str. Ungureanu nr. 1, MD-2084, Cricova, Republica Moldova	2/2005	7/2005

1	2	3	4	5	6	7
101	2R 12547	10.03.2034	33	CRICOVA S.A., combinat de vinuri, MD Str. Ungureanu nr. 1, MD-2084, Cricova, Republica Moldova	3/2005	8/2005
102	2R 12670	01.06.2034	29,30	PepsiCo, Inc., corporație din statul North Carolina, US 700 Anderson Hill Road, Purchase, New York 10577, Statele Unite ale Americii	4/2005	10/2005
103	2R 12671	01.06.2034	29,30	PepsiCo, Inc., corporație din statul North Carolina, US 700 Anderson Hill Road, Purchase, New York 10577, Statele Unite ale Americii	4/2005	10/2005
104	2R 12680	24.12.2034	33	DUCATES GRUP S.R.L., societate comercială, MD MD-5810, Budăi, Telenești, Republica Moldova	4/2005	10/2005
105	2R 12681	24.12.2034	33	DUCATES GRUP S.R.L., societate comercială, MD MD-5810, Budăi, Telenești, Republica Moldova	4/2005	10/2005
106	2R 12744	28.05.2034	16,35,39	BRICO-COM S.R.L., MD Bd. Cuza-Vodă nr. 8, ap. 204, MD-2060, Chișinău, Republica Moldova	5/2005	10/2005
107	2R 12819	12.07.2034	30	SUBSIDIARY COMPANY „CONFECTIONERY COR- PORATION „ROSHEN””, UA 1 Nauky Avenue, building 1, Kyiv, 03039, Ucraina	6/2005	11/2005
108	2R 12827	22.07.2034	33,35	VINĂRIA PURCARI S.R.L., întreprindere mixtă, MD MD-4229, Purcari, Ștefan-Vodă, Republica Moldova	6/2005	11/2005
109	2R 12831	26.07.2034	05,21,35	RAZLOGA Tatiana, MD Str. Pietrarilor nr. 2A, MD-2028, Chișinău, Republica Moldova	6/2005	11/2005
110	2R 12885	09.09.2034	36	The Prudential Insurance Company of America, corpo- rație organizată și existentă conform legilor statului New Jersey, US 751 Broad Street, Newark, New Jersey 07102, Statele Unite ale Americii	6/2005	11/2005
111	2R 12901	04.06.2034	29,30,31,32	FEREX-GB S.R.L., societate comercială, MD Bd. Ștefan cel Mare nr. 130, ap. 13, MD-2004, Chișinău, Republica Moldova	1/2005	12/2005
112	2R 12964	20.08.2034	12	Hyundai Motor Company, companie cu răspundere limitată încorporată conform legilor din Republica Co- reea, KR 231, Yangjae-Dong, Seocho-Gu, Seoul, 137-938, Republica Coreea	7/2005	12/2005
113	2R 12974	22.09.2034	36	The Prudential Insurance Company of America, corpo- rație organizată și existentă conform legilor statului New Jersey, US 751 Broad Street, Newark, New Jersey 07102, Statele Unite ale Americii	7/2005	12/2005
114	2R 13368	01.06.2034	16,35	BRICO-COM S.R.L., MD Bd. Cuza-Vodă nr. 8, ap. 204, MD-2060, Chișinău, Republica Moldova	11/2005	4/2006
115	2R 13592	22.07.2034	12	Hyundai Motor Company, KR 12, Heolleung-ro, Seocho-gu, Seoul, Republica Core- ea	10/2005	6/2006
116	2R 13763	30.09.2034	16,29,30,31, 32,33,35,40, 41,43	TRANGA Andrei, MD Str. Mihail Kogălniceanu nr. 85, ap. 12, MD-2009, Chișinău, Republica Moldova	7/2005	7/2006
117	R 26099	01.11.2033	35,42	FCB Worldwide, Inc., US 100 West 33rd Street, New York, NY 10001, Statele Unite ale Americii	1/2014	11/2014
118	R 26390	19.03.2034	29,43	PAVALACHI Iurie, MD Str. Valea Trandafirilor nr. 6/2, ap. 155, MD-2001, Chișinău, Republica Moldova	5/2014	1/2015
119	R 26397	22.11.2033	35,42	FCB Worldwide, Inc., US 100 West 33rd Street, New York, NY 10001, Statele Unite ale Americii	1/2014	1/2015



1	2	3	4	5	6	7
120	R 26495	26.11.2033	33	CASTEL MIMI S.R.L., MD Str. Dacia nr. 1, MD-6512, Bulboaca, Anenii Noi, Republica Moldova	4/2014	2/2015
121	R 26546	12.03.2034	33	CRICOVA S.A., combinat de vinuri, MD Str. Ungureanu nr. 1, MD-2084, Cricova, Chișinău, Republica Moldova	5/2014	3/2015
122	R 26597	26.02.2034	05	CROSSCARE LIMITED, IE First Floor, The Herbert Building, The Park, Carrickmines, Dublin 18, Irlanda	6/2014	3/2015
123	R 26610	27.05.2034	32,33,35	Maurt S.R.L., MD Str. Voluntarilor nr. 15, MD-2023, Chișinău, Republica Moldova	7/2014	3/2015
124	R 26684	07.05.2034	35,38,41,42	CUMATRENCO Sergiu, MD Str. Trandafirilor nr. 17, MD-7201, Șoldănești, Republica Moldova	8/2014	4/2015
125	R 26702	22.05.2034	05	MAKPAR EXPORTS PRIVATE LIMITED, IN Plot No. 6A, Sector-D, AKVN, Industrial Area, Mandideep, District Raisen - 462 046, Madhya Pradesh, India	7/2014	4/2015
126	R 26716	29.05.2034	30,35	BUCURIA S.A., MD Str. Columna nr. 162, MD-2004, Chișinău, Republica Moldova	7/2014	4/2015
127	R 26761	03.07.2034	03,05,10	Berlin-Chemie AG, DE Glienicke Weg 125, 12489 Berlin, Germania	8/2014	4/2015
128	R 26762	03.07.2034	03,05,10	Berlin-Chemie AG, DE Glienicke Weg 125, 12489 Berlin, Germania	8/2014	4/2015
129	R 26763	03.07.2034	03,05,10	Berlin-Chemie AG, DE Glienicke Weg 125, 12489 Berlin, Germania	8/2014	4/2015
130	R 26764	03.07.2034	03,05,10	Berlin-Chemie AG, DE Glienicke Weg 125, 12489 Berlin, Germania	8/2014	4/2015
131	R 26777	23.05.2034	43	Choice Hotels International, Inc., US 915 Meeting Street, Suite 600, North Bethesda, Maryland 20852, Statele Unite ale Americii	9/2014	4/2015
132	R 26778	23.05.2034	43	Choice Hotels International, Inc., US 915 Meeting Street, Suite 600, North Bethesda, Maryland 20852, Statele Unite ale Americii	9/2014	4/2015
133	R 26779	29.05.2034	30,35	BUCURIA S.A., MD Str. Columna nr. 162, MD-2004, Chișinău, Republica Moldova	7/2014	4/2015
134	R 26812	29.05.2034	24	STOLEARENCO Alexei, MD MD-3553, Vatici, Orhei, Republica Moldova	7/2014	5/2015
135	R 26815	23.07.2034	29,30,35,43	TRANGA Andrei, MD Str. Mihail Kogălniceanu nr. 85, ap. 12, MD-2009, Chișinău, Republica Moldova	9/2014	5/2015
136	R 26817	01.08.2034	43	MADISOR S.R.L., MD Str. Chișinăului nr. 86, MD-2084, Cricova, Chișinău, Republica Moldova	9/2014	5/2015
137	R 26830	23.05.2034	43	Choice Hotels International, Inc., US 915 Meeting Street, Suite 600, North Bethesda, Maryland 20852, Statele Unite ale Americii	9/2014	5/2015
138	R 26832	23.07.2034	30,35,43	TRANGA Andrei, MD Str. Mihail Kogălniceanu nr. 85, ap. 12, MD-2009, Chișinău, Republica Moldova	9/2014	5/2015
139	R 26968	19.09.2034	05,29,30,32	PRODIAFARM S.R.L., societate comercială, MD Str. Calea Orheiului nr. 103/3, MD-2020, Chișinău, Republica Moldova	10/2014	6/2015
140	R 26972	16.09.2034	42	AGENȚIA DE GUVERNARE ELECTRONICĂ, instituție publică, MD Bd. Ștefan cel Mare și Sfânt nr. 134, MD-2012, Chișinău, Republica Moldova	10/2014	6/2015

1	2	3	4	5	6	7
141	R 26973	16.09.2034	42	AGENȚIA DE GUVERNARE ELECTRONICĂ, instituție publică, MD Bd. Ștefan cel Mare și Sfânt nr. 134, MD-2012, Chișinău, Republica Moldova	10/2014	6/2015
142	R 27033	28.07.2034	28,41	SMIRNOV Vladimir, MD Str. Mincu nr. 11, ap. 14, MD-2005, Chișinău, Republica Moldova	11/2014	6/2015
143	R 27035	10.06.2034	33	VINĂRIA PURCARI S.R.L., întreprindere mixtă, MD MD-4229, Purcari, Ștefan-Vodă, Republica Moldova	11/2014	6/2015
144	R 27052	10.06.2034	16,35,38,39, 41	ISAI Traian, MD Str. Al. Marinescu nr. 11, MD-3701, Strășeni, Republica Moldova	8/2014	7/2015
145	R 27088	16.07.2034	33	VINĂRIA BOSTAVAN S.R.L., întreprindere mixtă, MD MD-5352, Etulia, Vulcănești, UTA Găgăuzia, Republica Moldova	8/2014	7/2015
146	R 27093	20.10.2034	11	TEHNOTORN-COM S.R.L., MD Șos. Muncești nr. 52, ap. 30, MD-2001, Chișinău, Republica Moldova	11/2014	7/2015
147	R 27119	18.09.2034	03,29,30	ROȘCA Victor, MD Str. Dragomirna nr. 2, MD-2019, Codru, Chișinău, Republica Moldova	10/2014	7/2015
148	R 27157	13.03.2034	12,14,25,28, 36,37,38	Apple Inc., US One Apple Park Way, Cupertino, California 95014, Statele Unite ale Americii	6/2014	8/2015
149	R 27167	23.05.2034	43	Choice Hotels International, Inc., US 915 Meeting Street, Suite 600, North Bethesda, Maryland 20852, Statele Unite ale Americii	9/2014	8/2015
150	R 27195	31.10.2034	36	VICTORIABANK S.A., bancă comercială, MD Str. 31 August 1989 nr. 141, MD-2004, Chișinău, Republica Moldova	12/2014	9/2015
151	R 27228	23.07.2034	07	Niterra Co., Ltd., JP 1-1-1, Higashisakura, Higashi-ku, Nagoya-shi, Japonia	11/2014	9/2015
152	R 27248	12.11.2034	03	Unilever Global IP Limited, GB Port Sunlight, Wirral, Merseyside, Regatul Unit	12/2014	9/2015
153	R 27313	20.11.2034	05	Gilead Sciences Ireland UC, IE IDA Business and Technology Park, Carrigtohill, Co. Cork, Irlanda	1/2015	9/2015
154	R 27321	13.05.2034	34	Reemtsma Cigarettenfabriken GmbH, DE Behringstraße 122 A, 22763 Hamburg, Germania	8/2014	9/2015
155	R 27345	04.04.2034	29,30	CIBIZOV Denis, MD Str. Botanica Veche nr. 15, MD-2062, Chișinău, Republica Moldova	7/2014	9/2015
156	R 27362	29.05.2034	03,35	TARRAGO BRANDS, S.L., ES Narcis Monturiol, 18 Pol. Ind. Bufalvent, 08243 MAN-RESA (Barcelona), Spania	7/2014	10/2015
157	R 27371	24.10.2034	25	ABG IZOD LLC, US 1411 Broadway, New York, New York 10018, Statele Unite ale Americii	12/2014	10/2015
158	R 27416	21.10.2034	33	BURCEAC Evgheni, MD Str. A. Pușkin nr. 44, ap. 17, MD-2012, Chișinău, Republica Moldova GHITENȘTEIN Danil, MD Str. Mihai Eminescu nr. 60, ap. 7, MD-2001, Chișinău, Republica Moldova	11/2014	10/2015
159	R 27432	18.08.2034	41	MACIUCA Mihail, MD Str. Entuziaștilor nr. 20, MD-6800, Ialoveni, Republica Moldova	10/2014	11/2015
160	R 27501	25.07.2034	05	KURARAY CO., LTD., JP 1621, Sakazu, Kurashiki City, Okayama Prefecture, Japonia	10/2014	11/2015

1	2	3	4	5	6	7
161	R 27502	25.07.2034	05,10	KURARAY CO., LTD., JP 1621, Sakazu, Kurashiki City, Okayama Prefecture, Japonia	10/2014	11/2015
162	R 27606	30.12.2034	07,08,09	SUZHOU DAKE MACHINERY CO., LTD., CN NO. 45 SONGBEI ROAD, SUZHOU INDUSTRIAL PARK, SUZHOU CITY, JIANGSU PROVINCE, China	3/2015	1/2016
163	R 27665	05.05.2034	09,28	fischertechnik GmbH, DE Klaus-Fischer-Str. 1, 72178 Waldachtal, Germania	6/2014	12/2015
164	R 27707	29.12.2034	29,30,31,32	FEREX-GB S.R.L., societate comercială, MD Bd. Ștefan cel Mare nr. 130, ap. 13, MD-2004, Chișinău, Republica Moldova	2/2015	12/2015
165	R 27749	09.06.2034	05,29,30,35	Tovarstvo z obmejenoiu vidpovidalinstiu „Horoliskii zavod diteacih produktiv harciuvannea”, UA 37800, m. Horol, vul. Molodijna 17, Poltavska oblasti, Ucraina	7/2014	12/2015
166	R 27780	03.04.2034	34	Reemtsma Cigarettenfabriken GmbH, DE Behringstraße 122 A, 22763 Hamburg, Germania	8/2014	2/2016
167	R 27859	03.06.2034	29,30	CIBIZOV Denis, MD Str. Botanica Veche nr. 15, MD-2062, Chișinău, Republica Moldova	8/2014	2/2016
168	R 29252	31.10.2033	16	MOLDOVA ÎN PROGRES, asociație obștească, MD Bd. Moscova nr. 12, ap. 6, MD-2068, Chișinău, Republica Moldova	2/2014	4/2017
169	R 30315	03.06.2034	29,30,31	CIBIZOV Denis, MD Str-la Haltei nr. 1 B, MD-2023, Chișinău, Republica Moldova	8/2014	3/2018
170	R 30316	03.06.2034	29,30	CIBIZOV Denis, MD Str. Botanica Veche nr. 15, MD-2062, Chișinău, Republica Moldova	8/2014	3/2018

# V

## Design industrial / Industrial design

**P**rotecția juridică a desenelor și modelelor industriale în Republica Moldova se asigură în modul stabilit de Legea nr. 161/2007 privind protecția desenelor și modelelor industriale.

Cererea de înregistrare a desenului sau modelului industrial se depune la AGEPI, personal sau prin reprezentant, de către persoana care dispune de dreptul asupra desenului sau modelului industrial. Cererea trebuie să conțină documentele prevăzute la art. 32(1), (2) din Lege.

În prezenta Secțiune se publică datele referitoare la cererile de înregistrare a DMI, în special datele bibliografice cu indicarea produsului și reprezentările DMI; datele privind DMI înregistrate; datele privind DMI reînnoite; datele privind DMI înregistrate și cele reînnoite în Republica Moldova conform Aranjamentului de la Haga.

Desenele și modelele industriale înregistrate și reînnoite conform Aranjamentului de la Haga, la care Republica Moldova este parte, se publică în Buletinul de Desene și Modele Internaționale ("Bulletin des dessins et modes internationaux / International Designs Bulletin / Boletín de Dibujos y Modelos Internacionales"). Buletinul include atât datele bibliografice în limbile franceză, engleză și spaniolă, cât și reproducerea desenelor și modelelor industriale înregistrate și este expus pe Internet pe site-ul OMPI, accesibil publicului. În BOPI se publică listele acestor desene și modele industriale înregistrate în Republica Moldova, aranjate în ordinea numerelor de înregistrare internațională, precum și ale celor reînnoite în Republica Moldova, aranjate în ordinea numerelor de înregistrare internațională.

Ponderea semantică a părții verbale ce se conține în desenele sau modelele industriale nu se protejează.

**L**egal protection of industrial designs in the Republic of Moldova shall be afforded in the mode established by Law No. 161/2007 on the Protection of Industrial Designs.

The industrial design application shall be filed with the AGEPI, in person or through a representative, by the person to whom the right to the industrial design belongs. The application shall contain the documents provided for in Art. 32(1), (2) of the Law.

Data on ID registration applications, especially bibliographic data indicating the product and ID representations; data on registered ID; data on renewed ID; data on ID registered and renewed in the Republic of Moldova under the Hague Agreement shall be published in this Section.

Industrial designs registered and renewed under the Hague Agreement, to which the Republic of Moldova is a party, shall be published in the Bulletin des dessins et modes internationaux / International Designs Bulletin / Boletín de Dibujos y Modelos Internacionales. The Bulletin comprises both bibliographic data in French, English and Spanish and registered industrial design reproductions and is displayed on the Internet on the WIPO website, accessible to the public. The lists of industrial designs registered in the Republic of Moldova, arranged in the order of international registration numbers, as well as of those renewed in the Republic of Moldova, arranged in the order of international registration numbers shall be published in BOPI.

The semantic portion of the verbal part contained in the industrial designs is not protected.

**CODURILE INID PENTRU IDENTIFICAREA DATELOR BIBLIOGRAFICE  
REFERITOARE LA DESENE ȘI MODELE INDUSTRIALE, CONFORM NORMEI ST. 80 OMPI**

**LIST OF INID CODES CONCERNING BIBLIOGRAPHIC DATA RELATING  
TO INDUSTRIAL DESIGNS, ACCORDING TO WIPO STANDARD ST. 80**

- (11) Numărul certificatului**  
Number of the certificate
- (15) Data înregistrării**  
Date of the registration
- (18) Data prevăzută de expirare a termenului de valabilitate a înregistrării**  
Expected expiration date of the registration
- (20) Numărul desenului și modelului industrial**  
Number of the industrial design
- (21) Numărul de depozit**  
Number of the application
- (22) Data de depozit**  
Date of filing of the application
- (23) Data priorității de expunere**  
Date of the exhibition priority
- (28) Numărul de desene și modele industriale**  
Number of industrial designs
- (30) Date referitoare la prioritate conform Convenției de la Paris**  
Data relating to priority under the Paris Convention
- (31) Numărul cererii prioritare**  
Number of the priority application
- (32) Data de depozit a cererii prioritare**  
Date of filing of the priority application
- (33) Țara cererii prioritare, codul conform normei ST. 3 OMPI**  
Country of the priority application, code according to WIPO Standard ST. 3
- (43) Data publicării cererii de înregistrare a desenului și modelului industrial**  
Date of publication of the application for the registration of the industrial design
- (44) Data publicării hotărârii de înregistrare a desenului și modelului industrial**  
Date of publication of the decision on registration of the industrial design
- (45) Data publicării certificatului**  
Date of publication of the certificate
- (46) Data de expirare a termenului de amânare a publicării**  
Date of expiration of deferment
- (51) Clasificarea internațională a desenelor și modelelor industriale (clasa și subclasa Clasificării de la Locarno)**  
International Classification for Industrial Designs (classes and subclasses of the Locarno Classification)
- (54) Indicarea produsului**  
Designation of product
- (55) Reprezentarea desenului și modelului industrial**  
Reproduction of the industrial design
- (57) Culorile revendicate**  
Indication of colors claimed

- (62) Numărul cererii divizionare  
Number of the divisional application
- (71) Numele/denumirea și adresa solicitantului (solicitanților), codul țării conform normei ST. 3 OMPI  
Name and address of the applicant(s), code of the country according to WIPO Standard ST. 3
- (72) Numele autorului (autorilor), codul țării conform normei ST. 3 OMPI  
Name of the author(s), code of the country according to WIPO Standard ST. 3
- (73) Numele/denumirea și adresa titularului (titularilor), codul țării conform normei ST. 3 OMPI  
Name and address of the owner(s), code of the country according to WIPO Standard ST. 3
- (74) Numele mandatarului autorizat  
Name of the patent attorney
- (80) Datele de depozit internațional conform Aranjamentului de la Haga  
Data related to the international registration of industrial designs under the Hague Agreement

**CODURILE OMPI PENTRU CODIFICAREA TITLURILOR INFORMAȚIILOR  
REFERITOARE LA DESENE ȘI MODELE INDUSTRIALE, PUBLICATE  
ÎN BULETINUL OFICIAL DE PROPRIETATE INTELECTUALĂ CONFORM NORMEI ST. 17**

**WIPO CODES ON CODING OF HEADINGS OF ANNOUNCEMENTS CONCERNING  
INDUSTRIAL DESIGNS PUBLISHED IN THE OFFICIAL BULLETIN OF INTELLECTUAL  
PROPERTY IN ACCORDANCE WITH THE STANDARD ST. 17**

- BA1L** Cereri de înregistrare a desenelor și modelelor industriale publicate  
Applications for the registration of published industrial designs
- FF4L** Lista desenelor și modelelor industriale înregistrate  
List of registered industrial designs
- FF4L** Lista desenelor și modelelor industriale înregistrate, aranjate în ordinea numerelor de înregistrare (semestrial)  
List of registered industrial designs, grouped according to the numerical index (half-yearly)
- FF4L** Lista desenelor și modelelor industriale înregistrate, aranjate în ordinea claselor CIDMI (semestrial)  
List of registered industrial designs, grouped in accordance with the ICID classes (half-yearly)
- FA9L** Lista desenelor și modelelor industriale retrase  
List of withdrawn industrial designs
- FC4L** Lista desenelor și modelelor industriale respinse  
List of rejected industrial designs
- FG4L** Lista certificatelor de înregistrare a desenelor și modelelor industriale eliberate  
List of issued industrial design certificates
- FG4L** Lista desenelor și modelelor industriale înregistrate în Republica Moldova conform Aranjamentului de la Haga, aranjate în ordinea numerelor de înregistrare internațională (lunar, semestrial)  
List of industrial designs registered under the Hague Agreement, grouped in accordance with international numerical index (monthly, half-yearly)
- FG4L** Lista desenelor și modelelor industriale înregistrate în Republica Moldova conform Aranjamentului de la Haga, aranjate în ordinea claselor CIDMI (lunar, semestrial)  
List of industrial designs registered under the Hague Agreement, grouped in accordance with the ICID classes (monthly, half-yearly)

**ND4L** Lista desenelor și modelelor industriale reînnoite

List of renewed industrial designs

**ND4L** Lista desenelor și modelelor industriale reînnoite în Republica Moldova conform Aranjamentului de la Haga

List of industrial designs renewed under the Hague Agreement

**FC9L** Lista desenelor și modelelor industriale respinse în Republica Moldova conform Aranjamentului de la Haga, aranjate în ordinea numerelor de înregistrare internațională

List of industrial designs rejected in the Republic of Moldova according to the Hague Agreement, grouped in accordance with international numerical order

**MK4L** Lista certificatelor de înregistrare a desenelor și modelelor industriale al căror termen de valabilitate a expirat (inclusiv termenul de grație)

List of industrial design certificates the term of validity of which has expired (including the grace period)

**NF4L** Lista certificatelor de înregistrare a desenelor și modelelor industriale revalidate

List of revalidated industrial design certificates

## FF4L Lista desenelor și modelelor industriale înregistrate

Se publică următoarele date: numărul curent, numărul de depozit, data de depozit, clasele conform CIDMI, numărul de desene și modele industriale, titularul, codul țării conform normei ST. 3 OMPI, numărul BOPI în care a fost publicată cererea

Nr. crt.	(21) Nr. de depozit	(22) Data de depozit	(51) Clase	(28) Nr. de desene și modele industriale	(73) Titular, cod ST. 3 OMPI	(43) Nr. BOPI
1	f 2023 0016	08.09.2023	09-07	1	BESCHIERU Nichita, MD Str. Nicolae Milescu Spatarul nr. 23, ap. 79, MD-2075, Chișinău, Republica Moldova	2/2024
2	f 2023 0022	09.10.2023	02-02	3	UNIVERSITATEA TEHNICĂ A MOLDOVEI, MD Bd. Ștefan cel Mare și Sfânt nr. 168, MD-2004, Chișinău, Republica Moldova	2/2024
3	f 2023 0027	29.11.2023	09-01	1	BESCHIERU Nichita, MD Str. Nicolae Milescu Spătarul nr. 23, ap. 79, MD-2075, Chișinău, Republica Moldova	1/2024

## ND4L Lista desenelor și modelelor industriale reînnoite

Se publică următoarele date: numărul curent, numărul certificatului, data expirării termenului de reînnoire, numărul de depozit, data de depozit, clasele conform CIDMI, numărul de desene și modele industriale reînnoite, titularul și adresa, codul țării conform normei ST. 3 OMPI, nr. BOPI în care a fost publicată înregistrarea

Nr. crt.	(11) Nr. certifica- tului	(18) Data expirării reînnoirii	(21) Nr. de depozit	(22) Data de depozit	(51) Clase	(28) Nr. de desene și modele industriale reînnoite	(73) Titularul și adresa, cod ST. 3 OMPI	(43)(44)(45) Nr. BOPI
1	2	3	4	5	6	7	8	9
1	776	02.07.2029	f 2004 0101	02.07.2004	09-03	2	ORION CORPORATION, KR 13, Baekbeom-ro 90da-gil, Yongsan-gu, Seoul, Republica Coreea	8/2005 4/2006
2	777	02.07.2029	f 2004 0102	02.07.2004	09-03	2	ORION CORPORATION, KR 13, Baekbeom-ro 90da-gil, Yongsan-gu, Seoul, Republica Coreea	8/2005 4/2006
3	778	02.07.2029	f 2004 0103	02.07.2004	09-03	2	ORION CORPORATION, KR 13, Baekbeom-ro 90da-gil, Yongsan-gu, Seoul, Republica Coreea	8/2005 4/2006
4	940	20.10.2029	f 2004 0156	20.10.2004	09-03	4	HORN S.R.L., FIRMĂ COMERCIALĂ DE PRODUȚIE, MD Str. Transnistria nr. 16, MD-2036, Chișinău, Republica Moldova	12/2006 12/2007
5	1619	24.07.2029	f 2014 0047	24.07.2014	32-00	1	SMIRNOV Vladimir, MD Str. Mincu nr.11, ap. 14, MD-2005, Chișinău, Republica Moldova	10/2014 3/2015 6/2015



1	2	3	4	5	6	7	8	9
6	1632	09.09.2029	f 2014 0056	09.09.2014	09-03	1	HORN S.R.L., FIRMĂ COMERCIALĂ DE PRODUCȚIE, MD Str. Transnistria nr. 16, MD-2036, Chișinău, Republica Moldova	1/2015 7/2015 10/2015
7	1633	09.09.2029	f 2014 0057	09.09.2014	09-03	1	HORN S.R.L., FIRMĂ COMERCIALĂ DE PRODUCȚIE, MD Str. Transnistria nr. 16, MD-2036, Chișinău, Republica Moldova	1/2015 7/2015 10/2015
8	1637	09.09.2029	f 2014 0059	09.09.2014	09-03	1	HORN S.R.L., FIRMĂ COMERCIALĂ DE PRODUCȚIE, MD Str. Transnistria nr. 16, MD-2036, Chișinău, Republica Moldova	1/2015 8/2015 11/2015
9	1879	13.08.2029	f 2019 0056	13.08.2019	06-01	1	CONFORT, MD Str. Mesager nr. 19, MD-2069, Chișinău, Republica Moldova	10/2019 7/2020 10/2020
10	1881	23.09.2029	f 2019 0065	23.09.2019	32-00	1	BERDOS Dorian, MD Str. George Meniuc nr. 25, MD-2009, Chișinău, Republica Moldova	11/2019 6/2020 10/2020

## FG4L Lista desenelor și modelelor industriale înregistrate în Republica Moldova conform Aranjamentului de la Haga, aranjate în ordinea numerelor de înregistrare internațională

Se publică următoarele date: numărul curent, numărul înregistrării internaționale, data înregistrării internaționale, data priorității, titularul, codul țării conform normei ST.3 OMPI, denumirea desenului și modelului industrial, clasele conform CIDMI, numărul de desene și modele industriale, data prevăzută de expirare a termenului de valabilitate a înregistrării, numărul Buletinului de Desene și Modele Internaționale (IDB) în care a fost publicată cererea de înregistrare

Nr. crt.	(11) Nr. înregistrării	(15) Data înregistrării  (23)(30) <b>Prioritate</b>	(73) Titular, cod ST.3 OMPI	(54) Denumirea desenului și modelului industrial	(51) Clase	(28) Nr. de desene și modele industriale	(18) Valabilitate	Nr. IDB
1	DM/226171	05.12.2022	RENAULT s.a.s., FR	1. Bară de protecție frontală; 2. Capotă pentru vehicule; 3. Capac al barei de protecție posterioară; 4. Capac al barei de protecție frontală dreapta; 5. Capac al barei de protecție frontală stânga; 6. Capac al grilajului din dreapta; 7. Capac al grilajului din stânga; 8. Capac al grilajului superior; 9. Calandru pentru vehicule; 10.-11. Jantă pentru vehicule /	12-16	11	05.12.2027	49/2023

				1. Protective front bumper; 2. Vehicle hood; 3. Rear bumper cover; 4. Right front bumper cover; 5. Left front bumper cover; 6. Right grille cover; 7. Left grille cover; 8. Upper grille cover; 9. Vehicle radiator grille; 10.-11. Vehicle wheel rim / 1. Bouclier avant; 2. Capot de véhicule; 3. Enjoliveur de bouclier arriere; 4. Enjoliveur de bouclier avant droit; 5. Enjoliveur de bouclier avant gauche; 6. Enjoliveur de grille droit; 7. Enjoliveur de grille gauche; 8. Enjoliveur de grille supérieur; 9. Calandre de véhicule; 10.-11. Jante de roue de véhicule				
2	DM/228121	06.04.2023  <b>28.10.2022, 2022-00539, CH</b>	ROLEX SA, CH	1. Carcasă pentru ceas / 1. Watch case / 1. Boîtier de montre	10-07	1	06.04.2028	16/2023
3	DM/231151	06.07.2023	CHUN KI KIM, KR	1.-2. Suport pentru inel atașabil la clapeta telefonului / 1.-2. Ring holder attachable to phone tether tab / 1.-2. Porte-anneau a fixer a une languette d'attache de téléphone	14-06	2	06.07.2028	36/2023
4	DM/231215	26.04.2023	Dm-Vermögensver Waltungsgesell schaft mbH, DE	1.-39. Vitrină / 1.-39. Display unit / 1.-39. Présentoir	20-02	39	26.04.2028	37/2023
5	DM/231535	31.08.2023	Andrzej Polak, PL	1. Dispozitiv de fixare dentară / 1. Denture fixing device / 1. Dispositif de fixation dentaire	24-03	1	31.08.2028	38/2023
6	DM/232927	26.10.2023  <b>18.07.2023, 2023-00404, CH</b>	ROLEX SA, CH	1. Dispozitiv de măsurat / 1. Measuring apparatus / 1. Appareil de mesure	10-04	1	26.10.2028	46/2023

# VI

## **Modificări intervenite în statutul juridic al cererilor și titlurilor de protecție a obiectelor de proprietate industrială / Amendments made in the legal status of applications and titles of protection of industrial property objects**

În prezenta Secțiune sunt publicate modificările intervenite în situația juridică a cererilor și titlurilor de protecție: modificări ale denumirilor solicitanților/titularilor, ale adreselor acestora; date despre cererile retrase, respinse, repuse în termenele omise; titluri de protecție anulate, revalidate; decăderi din drepturi; date privind contractele de cesiune, licență, gaj și franchising; lista eratelor.

**A**mendments made in the legal status of applications and titles of protection: amendments of the applicants/rightowners names, addresses thereof; data on withdrawn, rejected, refiled in the omitted terms applications; cancelled, reinstated titles of protection; deprivations of rights; data on assignment, license, pledge and franchising agreements; list of errata shall be published in this Section.

## Lista modificărilor

Se publică următoarele date: numărul curent, obiectul de proprietate industrială, numărul de depozit, numărul titlului de protecție, numărul BOPI, datele inițiale, datele modificate

Nrcrt	OPI	Nr. de depozit	Nr. titlului de protecție	Nr. BOPI	Date inițiale	Date modificate
1	2	3	4	5	6	7
1	Cerere de înregistrare a mărcii	046037	-	10/2020	(730) TIMBRUS PURCARI ESTATE S.R.L., MD Str. Grigore Vieru nr. 134, MD-4229, Purcari, Ștefan Vodă, Republica Moldova	(730) TIMBRUS ESTATE S.R.L., MD MD-4229, Purcari, Ștefan-Vodă, Republica Moldova
2	Cerere de înregistrare a mărcii	049990	-	6/2022	(730) CEREȘ Eduard, MD Str. A. Hîjdeu nr. 98, bloc 1, ap. 31, MD-2005, Chișinău, Republica Moldova	(730) CEREȘ Irina, MD Str. A. Hîjdeu nr. 98, bloc 1, ap. 31, MD-2005, Chișinău, Republica Moldova
3	Cerere de înregistrare a mărcii	051657	-	8/2023	(730) Gruppo Cimbali S.P.A., IT Via Manzoni 17, 20082 Binasco MI, Italia	(730) Cimbali Group S.P.A., IT Via Manzoni 17, 20082 Binasco MI, Italia
4	Marcă	000601	2R 492	9/1994 6/2004 5/2009 4/2014	(730) 2711 Centerville Road, Suite 300, Wilmington, Delaware 19808, Statele Unite ale Americii	(730) 251 Little Falls Drive, Suite 100, Wilmington, DE 19808-1674, Statele Unite ale Americii
5	Mărci	001390 001388	3R 639 3R 641	11/1994 6/2004 7/2014 8/2014 5/2024	(730) Max-Born-Strasse 4, 22761 Hamburg, Germania	(730) Behringstraße 122 A, 22763 Hamburg, Germania
6	Marcă	001782	2R 710	12/1994 9/2004 3/2005 6/2014 9/2014 10/2014	(730) Quena Plant Protection, a branch of Farenheit Holding B.V., CW Pos Cabai Office Park, Unit 13, Curaçao	(730) Adama Fahrenheit B.V., Curaçao Branch, CW Pos Cabai Office Park, Unit 13, Curaçao
7	Marcă	001831	2R 751	12/1994 9/2004 3/2005 6/2014	(730) BRASSERIES KRONENBOURG, FR 68, Route d'Oberhausbergen, F-67 200, Strasbourg, Franța	(730) KRONENBOURG, FR Boulevard de l'Europe 67210 Obernal, Franța
8	Marcă	002532	2R 1106	3/1995 9/2004 4/2005 12/2014	(730) RHYTHM WATCH CO., LTD., JP 299-12, KITABUKUROCHO 1-CHOME, OMIYA-KU, SAITAMA-CITY, SAITAMA, Japonia	(730) RHYTHM CO., LTD., JP 299-12, Kitabukurocho 1-Chome, Omiya-Ku, Saitama-City, Saitama, Japonia
9	Mărci	002319 002320	2R 1154 2R 1218	3/1995 4/2004 9/2009 4/2010 5/2010 10/2012 6/2014	(730) 1 Upper Pond Road, Parsippany, NJ 07054, Statele Unite ale Americii	(730) 20802 Kensington Boulevard, Lakeville, Minnesota 55044, Statele Unite ale Americii

1	2	3	4	5	6	7
10	Marcă	001963	2R 1281	5/1995 6/2004 7/2014	(730) 5-5, Keihan-Hondori 2- chome, Moriguchi City, Osaka, Japonia	(730) 1006, Oaza Kadoma, Kadoma-shi, OSAKA 571- 8501, Japonia
11	Marcă	001575	2R 1842	2/1995 8/1995 10/2004 8/2005 12/2005 4/2006 7/2006 7/2014	(730) Mott's LLP, a limited liability partnership incorporated under the laws of the State of Delaware, US Corporation Trust Center, 1209 Orange Street, Wil- mington, New Castle Coun- ty, Delaware 19801, Statele Unite ale Americii	(730) Mott's LLP, US 5301 Legacy, Drive, Plano, TX 75024, Statele Unite ale Americii
12	Marcă	003219	2R 2032	9/1995 5/2005 6/2005 10/2014	(730) 12 rue Sadi Carnot, 93170 Bagnolet, Franța	(730) 26 Quai Charles Pasqua, 92300 Levallois-Perret, Franța
13	Mărci	003885  000810  003810 003811  005574  014792	2R 2885  2R 3432  2R 3845 2R 3846  2R 5036  R 12267	1/1996 12/2004 3/2015  4/1995 3/1996 6/2005 6/2014  3/1996 8/1996 12/2004 2/2015  5/1997 10/1997 5/2006 10/2016  12/2004 5/2005 8/2014	(730) BRISTOL-MYERS SQUIBB COMPANY, corporație din statul Delaware, US 345 Park Avenue, New York, New York 10154, Statele Unite ale Americii	(730) BRISTOL-MYERS SQUIBB COMPANY, a corporation of the State of Delaware, US 430 E. 29 <sup>th</sup> Street, 14 <sup>th</sup> Floor, New York, New York 10016, Statele Unite ale Americii
14	Mărci	004064  026730  028035  045926  046171  046857 046858  046856	2R 3165  R 20955  R 21923  35484  35485  35572 35573  36250	2/1996 12/2004 10/2014 11/2021  4/2010 3/2011 3/2020 4/2020  1/2011 12/2011 3/2020 12/2020  9/2020 10/2021  12/2020 10/2021  1/2021 11/2021  1/2021 4/2022	(730) BRISTOL-MYERS SQUIBB COMPANY, corporație din statul Delaware, US 430 East 29 <sup>th</sup> Street, 14 <sup>th</sup> Floor, New York, New York 10016, Statele Unite ale Americii	(730) BRISTOL-MYERS SQUIBB COMPANY, a corporation of the State of Delaware, US Route 206 & Province Line Road, Princeton, New Jersey 08543, Statele Unite ale Americii

1	2	3	4	5	6	7
15	Marcă	002561	2R 3451	10/1995 3/1996 6/2008 9/2008 6/2014 7/2014 5/2024 6/2024	(730) 2 Longwalk Road, Stockley Park, Uxbridge, Middlesex, England, UB11 1BA, Regatul Unit	(730) 44-45 Great Marlborough Street, 5th Floor, London, United Kingdom, W1F 7JL, Regatul Unit
16	Mărci	002285 002286	2R 3679 2R 3694	8/1995 5/1996 10/2004 10/2009 12/2009 8/2014	(730) Domino's IP Holder LLC, societate cu răspundere limitată organizată și existentă conform legilor statului Delaware, US 24 Frank Lloyd Wright Drive, P.O. Box 485, Ann Arbor, Michigan 48106, Statele Unite ale Americii	(730) Domino's IP Holder LLC, US 24 Frank Lloyd Wright Drive, Ann Arbor, Michigan 48106, Statele Unite ale Americii
17	Marcă	002068	2R 3680	7/1995 5/1996 3/2014 4/2014	(730) 451 Florida Street, Baton Rouge, Louisiana 70801, Statele Unite ale Americii	(730) 4250 Congress Street, Suite 900, Charlotte, North Carolina, 28209, Statele Unite ale Americii
18	Marcă	007562	2R 6370	12/1998 5/1999 4/2008 9/2013 4/2018	(730) 980 Great West Road, Brentford, Middlesex, TW8 9GS, England, Regatul Unit	(730) GSK Medicines Research Centre, Gunnels Wood Road, Stevenage, SG1 2NY, Regatul Unit
19	Marcă	014393	R 12155	12/2004 5/2005 12/2008 1/2009 3/2009 3/2014	(730) Str. Tudor Vladimirescu nr. 40/5, MD-3101, Bălți, Republica Moldova	(730) Str. Boris Glavan nr. 16, MD-3100, Bălți, Republica Moldova
20	Marcă	014602	R 12224	12/2004 5/2005 7/2011 4/2024	(730) LOBI-M S.R.L., MD	(730) BUSINESS TRADING S.R.L., MD
21	Marcă	014783	R 12366	1/2005 6/2005 8/2014 9/2014 10/2014	(730) Ford Models, Inc., corporație organizată și existentă conform legilor statului Delaware, US 57 West 57th Street, Penthouse, New York, New York 10019, Statele Unite ale Americii	(730) Ford Models, Inc., US 11 East 26 <sup>th</sup> Street, 14 <sup>th</sup> Floor, New York, New York 10010, Statele Unite ale Americii
22	Marcă	014808	R 12374	1/2005 6/2005 2/2006 3/2009 6/2014	(730) 235 East 42nd Street, New York, New York 10017, Statele Unite ale Americii	(730) Rivium Westlaan 142, 2909 LD Capelle aan den IJssel, Regatul Țărilor de Jos
23	Marcă	015263	R 12847	6/2005 11/2005 8/2008 8/2014 9/2014	(730) MICROINVEST S.R.L., întreprinderea mixtă, organizație de microfinanțare, MD Bd. Renașterii Naționale nr. 12, et. 3, MD-2024, Chișinău, Republica Moldova	(730) MICROINVEST S.R.L., organizație de creditare nebancară, MD Bd. Renașterii Naționale nr. 12, MD-2024, Chișinău, Republica Moldova

1	2	3	4	5	6	7
24	Marcă	035133	26589	7/2014 3/2015	(730) Makhteshim Agan Agro Poland S.A., PL	(730) ADAMA Manufacturing Po- land S.A., PL
25	Marcă	034826	27008	5/2014 6/2015	(730) ELDORADO TERRA S.R.L., întreprindere mixtă, MD	(730) ELDORADO TERRA S.R.L., MD

## Lista contractelor de cesiune

Se publică următoarele date: numărul curent, obiectul de proprietate industrială, numărul și data depozitului, numărul titlului de protecție, numărul BOPI, date despre cedent, date despre cesionar, numărul și data înregistrării contractului

Nr. crt.	OPI	Nr. și data depozitului	Nr. titlului de protecție	Nr. BOPI	Date despre cedent	Date despre cesionar	Nr. și data înregistrării contractului
1	2	3	4	5	6	7	8
1	Mărci	002220 31.05.1994 68368, 19.04.1974, SU  002839 26.07.1994 104108, 16.05.1986, SU  003678 20.12.1994 101516, 1985.04.09, SU  003679 20.12.1994 107144, 1987.09.07, SU  003682 20.12.1994 109890, 1988.09.26, SU  003673 20.12.1994 109960, 1988.09.26, SU  003685 20.12.1994 106068, 1987.03.26, SU	3R 2093   3R 2184   2R 2505  2R 2506  2R 2509  2R 2660  2R 2664	9/1995 9/2004 6/2014 11/2015 3/2024  9/1995 9/2004 12/2005 7/2008 6/2014 4/2024  12/1995 6/2005 7/2007 7/2008 10/2014  1/1996 3/2005 10/2014  1/1996 6/2005 7/2007 7/2008 10/2014	(730) Johnson & Johnson, a New Jersey corporation, US One Johnson & Johnson Pla- za, New Brunswick, New Jer- sey 08933, Statele Unite ale Americii	(730) Johnson & Johnson, a New Jersey corpora- tion, US One Johnson & John- son Plaza, New Brunswick, New Jer- sey 08933, Statele Unite ale Americii	3957 08.07.2024

MD - BOPI 8/2024

	002661 01.08.1994 81632, 20.10.1977, SU	3R 3014	2/1996 9/2004 4/2005 2/2006 7/2008 6/2014 5/2024		
	002662 01.08.1994 81631, 20.10.1977, SU	3R 3015			
	002218 30.06.1994	3R 3876	4/1995 9/1996 4/2005 8/2007 8/2008 6/2014 4/2024		
	003688 20.12.1994	2R 3919	3/1996 10/1996 6/2005 7/2005 7/2007 8/2007 7/2008 10/2014		
	005060 23.11.1995	2R 4680	11/1996 6/1997 5/2005 8/2015		
	015014 15.06.2004	2R 12592	3/2005 8/2005 4/2014 4/2024		
	016109 08.02.2005	R 13701	2/2006 7/2006 2/2015		
	016666 05.04.2005	R 14026	5/2006 10/2006 2/2015		
	026115 09.11.2009	R 20471	3/2005 12/2010 1/2020		
	030646 17.02.2012	R 23785	3/2005 4/2013 2/2022		
	032685 21.02.2013	R 26256	4/2013 12/2014 3/2023		
	035112 13.05.2014	R 26759	6/2014 4/2015 2/2024		
	035288 17.06.2014	R 26965	7/2014 6/2015 4/2024		
	037196 16.06.2015	28124	7/2015 6/2016		
	036849 06.04.2015	31752	5/2015 2/2019		



		042865 25.07.2018	32338	10/2018 7/2019			
		042866 25.07.2018	32339				
		043723 25.01.2019	33005	3/2019 12/2019 12/2020			
		044328 28.05.2019	33386	7/2019 4/2020			
		045651 25.02.2020	34475	4/2020 1/2021			
		046580 17.08.2020	35439	10/2020 10/2021			
		047814 02.04.2021	35929	6/2021 2/2022			
		047815 02.04.2021	35930				
		049508 21.01.2022	37476	3/2022 1/2023			
		049554 27.01.2022	37614	3/2022 2/2023			
		050544 27.09.2022	38314	11/2022 8/2023			
2	Marcă	034757 14.03.2014	27360	6/2014 10/2015 5/2024	(730) Centrul pentru Informare și Comunicare în Sănătate, aso- ciație obștească, MD Str. Ion Neculce nr. 5, ap. 16, MD-2069, Chișinău, Republica Moldova	(730) ONEA Lilia, MD Str. M. Sadoveanu nr. 4/1, ap. 258, MD-2044, Chișinău, Republica Moldova	3958 09.07.2024
3	Marcă	027240 01.06.2010	R 21 191	8/2010 5/2011 10/2017 11/2017 12/2017 6/2024	(730) USTIMENCO Serghei, MD Str. Academician Andrei Saha- rov nr. 11, bloc 3, ap. 29, MD-2024, Chișinău, Republica Moldova	(730) ȚURCAN Oleg, MD Str. Alba-Iulia nr. 184, bloc 4, ap. 14, MD-2071, Chișinău, Republica Moldova  SCURTU Ion, MD Bd. Decebal nr. 99F, ap. 10, MD-2038, Chișinău, Republica Moldova	3959 09.07.2024
4	Marcă	040259 28.02.2017	30475	5/2017 3/2018 11/2021	(730) UAB Vičiūnų grupė, LT Karaliaus Mindaugo pr. 38, LT-44307 Kaunas, Lituania	(730) BALTKO Limited Lia- bility Company, RU 109428, Moscow, Ryasansky Avenue 24, Building 2, Office 18, Premises XIX, Federația Rusă	3961 10.07.2024
5	Marcă	013594 16.09.2003	2R 11282	5/2004 11/2004 8/2007 12/2013 1/2014 12/2014 1/2023 12/2023	(730) Clinigen Limited, GB Pitcairn House, Crown Square, Centrum 100, Burton- on-Trent, Staffordshire, DE14 2WW, Regatul Unit	(730) CNX THERAPEUTICS LIMITED, GB 3 Bunhill Row, Lon- don, EC1Y 8YZ, Re- gatul Unit	3962 10.07.2024

1	2	3	4	5	6	7	8
6	Mărci	031016 02.05.2012  050674 26.10.2022	R 24137  38978	8/2012 8/2013 9/2015 1/2016 9/2018 6/2022  12/2022 2/2024	(730) Jacobs Douwe Egberts FR SAS, FR 30 bis, Rue de Paradis, 75010 Paris, Franța	(730) Koninklijke Douwe Egberts B.V., NL Oosterdoksstraat 80, 1011 DK AMSTER- DAM, Regatul Țărilor de Jos	3963 10.07.2024
7	Marcă	043234 17.10.2018	32600	12/2018 9/2019	(730) NEDELUCU Constantin, MD MD-5835, Văsieni, Telenești, Republica Moldova	(730) NEDELUCU Maria, MD Bd. Cuza-Vodă nr. 15, bloc 1, ap. 76, MD-2060, Chișinău, Republica Moldova	3964 11.07.2024
8	Marcă	028816 16.03.2011	R 22858	7/2011 8/2012 3/2019 1/2021	(730) 3M Company, US 3M Center, 2501 Hudson Road, St. Paul, Minnesota 55144, Statele Unite ale Ame- ricii	(730) Solventum Intellectual Properties Company, US 3M Center, Building 275 2510 Conway Avenue East Maple- wood, Minnesota 55144, Statele Unite ale Americii	3965 11.07.2024
9	Mărci	004549 14.04.1995  007637 17.03.1998	2R 4352  2R 6473	7/1996 2/1997 6/2000 12/2005 9/2012 2/2015  1/1999 7/1999 8/2008 1/2013 3/2018	(730) Europe Brands S.à r.l., LU 412F, route d'Esch, L-2086, Luxemburg	(730) Sanford, L.P., a com- pany organized and existing under the laws of the State of Illinois, US 6655 Peachtree Dun- woody Road, Atlanta, GA 30328, Statele Unite ale Americii	3967 19.07.2024
10	Marcă	049663 21.02.2022	37537	4/2022 1/2023	(730) SCURTU Cristian, MD Str. Pandurilor nr. 48, ap. 4, MD-2002, Chișinău, Republica Moldova	(730) ANGHILEANU Paula- Naomi, MD Str. Ciocârliei nr. 15/6, MD-2021, Chișinău, Republica Moldova	3968 19.07.2024

## Lista contractelor de licență

Se publică următoarele date: numărul curent, obiectul de proprietate industrială, numărul și data depozitului, numărul titlului de protecție, numărul BOPI, date despre licențiar, date despre licențiat, informații privind contractul de licență, numărul și data înregistrării contractului

Nr. crt.	OPI	Nr. și data depozitului	Nr. titlu- lui de pro- tecție	Nr. BOPI	Licențiar	Licențiat	Informații privind contractul de li- cență	Nr. și data înregistrării contractului
1	Marcă	046779 16.09.2020	35810	1/2021 1/2022	(730) DAMBRAUSCAS Nicolai, MD Șos. Hîncești nr. 204, ap. 136, MD-2070, Chișinău, Republi- ca Moldova	(791) DAMBRANICOL S.R.L., MD Str. Balcani nr. 7/1, ap. (of.) 8, Chișinău, Republica Moldova	1. Licență neex- clusivă.  2. Termenul de acțiune al contrac- tului - din 19.04.2024 până la data de 16.09.2030, cu	3960 09.07.2024

							posibilitatea prelungirii. 3. Teritoriul de acțiune al contractului - Republica Moldova.	
2	Marcă	050487 14.09.2022	38293	11/2022 7/2023 1/2024	(730) CARASTOIANOV Vitali, MD Str. Jubiliară nr. 1, ap. 47, MD-6101, Ceadăr- Lunga, UTA Găgăuzia, Repu- blica Moldova	(791) CARVIDON- TRADE S.R.L., MD Str. Budjacscaia nr. 29/1, Ceadăr- Lunga, UTA Găgăuzia, Repu- blica Moldova	1. Licență neex- clusivă. 2. Termenul de acțiune al contrac- tului - din 01.05.2024 până la 14.09.2032, cu posibilitatea pre- lungirii acestuia. 3. Teritoriul de acțiune al contrac- tului - Republica Moldova.	3966 11.07.2024
3	Marcă		IR 1177814		(730) Obshchestvo s ogranichennoi otvetstvennostiu "Korporaciya "Aksion", RU ul. M. Gorkogo, d. 90, g. Izhevsk, RU-426000 Ud- murtzkaya Respu- blika, Federația Rusă	(791) Obshchestvo s ogranichennoi otvetstvennostiu "Kontsern "Aksion", RU ul. M. Gorkogo, d. 90, g. Izhevsk, RU-426000 Ud- murtzkaya Respu- blika, Federația Rusă	1. Licență neex- clusivă. 2. Termenul de acțiune al contrac- tului - din 22.07.2024 până la 30.04.2033. 3. Teritoriul de acțiune al contrac- tului - Republica Moldova.	3969 22.07.2024
4	Marcă	040236 24.02.2017	30182	3/2017 1/2018	(730) IVC B.V., BE Nijverheidslaan 29, B-8580 Avelgem, Belgia	(791) CONSTRUCT RESURS S.R.L., societate comer- cială, MD Str. Alexe Mateevici nr. 49, bloc 2, MD-2009, Chișinău, Republica Moldova	1. Licență neex- clusivă. 2. Termenul de acțiune al contrac- tului - din 11.12.2023 până la 11.12.2033, cu condiția reînnoirii mărcii. 3. Teritoriul de acțiune al contrac- tului - Republica Moldova.	3970 22.07.2024
5	Marcă	047522 16.02.2021	36070	5/2021 3/2022 5/2024	(730) BÎRSA Andrei, MD Str. Albișoara nr. 82/8, ap. 242, MD-2005, Chișinău, Republica Moldova	(791) EUROTERM GROUP S.R.L., întreprindere cu capital străin, MD Str. Mihail Sado- veanu nr. 4/10, MD-2044, Chișinău, Republi- ca Moldova	1. Licență exclu- sivă. 2. Termenul de acțiune al contrac- tului - din 01.05.2024 până la 01.05.2034, cu condiția reînnoirii mărcii. 3. Teritoriul de acțiune al contrac- tului - Republica Moldova.	3971 23.07.2024

## Radieri din Registrul național al contractelor de licență

Prin decizia AGEPI nr. 4322 din 09.07.2024, se radiază informația privind contractul de licență 2873 înregistrat la 27.11.2017, încheiat între licențiarul USTIMENCO Serghei, MD, și licențiatul JUSTAR S.R.L., agenție de securitate, MD, referitor la marca nr. R 21191, în temeiul demersului de radiere din 19.06.2024.

### MM4A Lista brevetelor de invenție a căror valabilitate a încetat înainte de termen prin neachitarea taxei de menținere în vigoare a brevetului, conform art. 68 din Legea nr. 50/2008 (cu dreptul de restabilire)

Se publică următoarele date: numărul curent, titularul și codul țării conform normei ST.3 OMPI, numărul de brevet, numărul de depozit, data de depozit, data încetării valabilității

Nr. crt.	(73) Titular, cod ST.3 OMPI	(11) Nr. de brevet	(21) Nr. de depozit	(22) Data de depozit	Data încetării valabilității
1	INSTITUTUL DE CHIMIE, MD	3125	a 2005 0360	2005.12.06	2023.12.06
2	INSTITUȚIA PUBLICĂ UNIVERSITATEA DE STAT DIN MOLDOVA, MD	4284	a 2012 0113	2012.11.30	2023.11.30
3	UNIVERSITATEA DE STAT DIN MOLDOVA, MD	4662	a 2018 0106	2018.12.04	2023.12.04
4	UNIVERSITATEA DE STAT DIN MOLDOVA, MD	4686	a 2018 0109	2018.12.15	2023.12.15
5	COROBCEANU Ion, MD	4697	a 2018 0102	2018.11.26	2023.11.26
6	UNIVERSITATEA TEHNICĂ A MOLDOVEI, MD	4723	a 2019 0098	2018.12.21	2023.12.21

### MM4A Lista brevetelor de invenție a căror valabilitate a încetat înainte de termen prin neachitarea taxei de menținere în vigoare a brevetului, conform art. 68 din Legea nr. 50/2008, pentru care termenul de restabilire a expirat

Se publică următoarele date: numărul curent, titularul și codul țării conform normei ST. 3 OMPI, numărul de brevet, numărul de depozit, data de depozit, data încetării valabilității

Nr. crt.	(73) Titular, cod ST. 3 OMPI	(11) Nr. de brevet	(21) Nr. de depozit	(22) Data de depozit	Data încetării valabilității
1	INSTITUȚIA PUBLICĂ UNIVERSITATEA DE STAT DIN MOLDOVA, MD	4597	a 2017 0075	2017.08.30	2022.08.30
2	UNIVERSITATEA DE STAT DIN MOLDOVA, MD	4613	a 2017 0078	2017.09.11	2022.09.11
3	UNIVERSITATEA DE STAT DIN MOLDOVA, MD	4614	a 2017 0083	2017.09.28	2022.09.28
4	UNIVERSITATEA DE STAT DIN MOLDOVA, MD	4581	a 2017 0084	2017.10.06	2022.10.06
5	UNIVERSITATEA DE STAT DIN MOLDOVA, MD	4606	a 2017 0085	2017.10.06	2022.10.06
6	UNIVERSITATEA DE STAT DIN MOLDOVA, MD	4636	a 2017 0088	2017.10.12	2022.10.12
7	INSTITUTUL DE FIZICĂ APLICATĂ, MD	4653	a 2017 0091	2017.10.17	2022.10.17
8	UNIVERSITATEA DE STAT DIN MOLDOVA, MD	4554	a 2017 0092	2017.10.18	2022.10.18
9	MORARU Eugen, RO	4609	a 2017 0093	2017.10.18	2022.10.18
10	UNIVERSITATEA DE STAT DIN MOLDOVA, MD	4567	a 2017 0098	2017.11.13	2022.11.13
11	INSTITUTUL DE INGINERIE ELECTRONICĂ ȘI NANOTEHNOLOGII „D. Ghițu”, MD	4618	a 2018 0044	2017.11.16	2022.11.16

## FA9Y Lista cererilor de brevet de invenție de scurtă durată retrase

Se publică următoarele date: numărul curent, codul țării conform normei ST. 3 OMPI, numărul de depozit, data de depozit, numărul BOPI în care a fost publicată cererea de brevet de invenție, articolul din Legea nr.50/2008 în baza căruia a fost retrasă cererea

Nr. crt.	Cod ST. 3 OMPI	(21) Nr. de depozit	(22) Data de depozit	(41) Nr. BOPI	Art.
1	MD	s 2023 0044	2023.05.24	-	91(2); 46

## MM9Y Lista brevetelor de invenție de scurtă durată a căror valabilitate a încetat înainte de termen prin neachitarea taxei de menținere în vigoare a brevetului, conform art. 68 din Legea nr. 50/2008 (cu dreptul de restabilire)

Se publică următoarele date: numărul curent, titularul și codul țării conform normei ST.3 OMPI, numărul de brevet, numărul de depozit, data de depozit, data încetării valabilității

Nr. crt.	(73) Titular, cod ST.3 OMPI	(11) Nr. de brevet	(21) Nr. de depozit	(22) Data de depozit	Data încetării valabilității
1	UNIVERSITATEA DE STAT DE MEDICINĂ ȘI FARMACIE „NICOLAE TESTEMIȚANU” DIN REPUBLICA MOLDOVA, MD; INSTITUTUL DE CARDIOLOGIE DIN REPUBLICA MOLDOVA, MD	1339	s 2018 0116	2018.12.06	2023.12.06
2	UNIVERSITATEA DE STAT DE MEDICINĂ ȘI FARMACIE „NICOLAE TESTEMIȚANU” DIN REPUBLICA MOLDOVA, MD; INSTITUTUL DE CARDIOLOGIE DIN REPUBLICA MOLDOVA, MD	1340	s 2018 0117	2018.12.06	2023.12.06
3	UNIVERSITATEA DE STAT DE MEDICINĂ ȘI FARMACIE „NICOLAE TESTEMIȚANU” DIN REPUBLICA MOLDOVA, MD; INSTITUTUL DE CARDIOLOGIE DIN REPUBLICA MOLDOVA, MD	1341	s 2018 0121	2018.12.11	2023.12.11
4	INSTITUȚIA PUBLICĂ UNIVERSITATEA TEHNICĂ A MOLDOVEI, MD	1379	s 2018 0109	2018.11.27	2023.11.27
5	INSTITUȚIA PUBLICĂ UNIVERSITATEA TEHNICĂ A MOLDOVEI, MD	1380	s 2018 0110	2018.11.27	2023.11.27
6	INSTITUȚIA PUBLICĂ UNIVERSITATEA TEHNICĂ A MOLDOVEI, MD	1381	s 2018 0112	2018.11.27	2023.11.27
7	INSTITUȚIA PUBLICĂ UNIVERSITATEA TEHNICĂ A MOLDOVEI, MD	1396	s 2018 0111	2018.11.27	2023.11.27
8	KRALIN Alexandr Sergheevici, RU	1401	s 2018 0119	2018.12.10	2023.12.10
9	UNIVERSITATEA DE STAT DE MEDICINĂ ȘI FARMACIE „NICOLAE TESTEMIȚANU” DIN REPUBLICA MOLDOVA, MD	1474	s 2018 0120	2018.12.10	2023.12.10
10	BOGDAN Ion, MD; DADU Constantin, MD; BOGDAN Dumitru, MD; COJOHARENCO Valeriu, MD	1635	s 2021 0108	2021.12.22	2023.12.22

**MM9Y Lista brevetelor de invenție de scurtă durată  
a căror valabilitate a încetat înainte de termen prin  
neachitarea taxei de menținere în vigoare a brevetului,  
conform art. 68 din Legea nr. 50/2008,  
pentru care termenul de restabilire a expirat**

Se publică următoarele date: numărul curent, titularul și codul țării conform normei ST. 3 OMPI,  
numărul de brevet, numărul de depozit, data de depozit, data încetării valabilității

Nr. crt.	(73) Titular, cod ST. 3 OMPI	(11) Nr. de brevet	(21) Nr. de depozit	(22) Data de depozit	Data încetării valabilității
1	ANGHELICI Gheorghe, MD	1511	s 2020 0146	2020.11.23	2022.11.23

**MM4E Lista brevetelor europene validate a căror  
valabilitate a încetat înainte de termen prin neachitarea taxei  
de menținere în vigoare a brevetului, conform art. 68 din  
Legea nr. 50/2008, pentru care termenul de restabilire a expirat**

Se publică următoarele date: numărul curent, titularul și codul țării conform normei ST. 3 OMPI,  
numărul de brevet, numărul de depozit MD/EP, data de depozit, data încetării valabilității

Nr. crt.	(73) Titular, cod ST. 3 OMPI	(11) Nr. de brevet	(21) Nr. de depozit MD/EP	(22) Data de depozit	Data încetării valabilității
1	CRINETICS PHARMACEUTICALS, INC., US	MD/EP 3740475	e 2020 1200 19740733.1	2019.01.16	2023.01.16
2	BERIDZE, Enriko, GE IORAMASHVILI, Solomon, GE KOCHLADZE, Shalva, GE	MD/EP 3737839	e 2020 1174 19712266.6	2019.01.25	2023.01.25
3	NOVIDEAS S.R.L., IT	MD/EP 3580183	e 2019 1380 18709076.6	2018.02.07	2023.02.07

**Date cu privire la divizarea cererilor de înregistrare  
a obiectelor de proprietate industrială**

Se publică următoarele date: numărul curent, obiectul de proprietate industrială,  
numărul de depozit al cererii divizate, numărul BOPI în care a fost publicată cererea neexaminată,  
clasele și/sau lista produselor și serviciilor indicate în cererea divizată, data divizării,  
datele referitoare la cererea divizată/divizionară

Nr. crt.	OPI	(210) Nr. de depozit al cererii divizate	(441) Nr. BOPI	(511) Clasele și lista produselor și serviciilor conform CIPS, indicate în cererea divizată	Data divizării	Datele referitoare la cere- rea divizată/divizionară
1	Cerere de înregistrare a mărcii	052246	11/2023	(511) NCL(12-2023) cl. 06 cl. 17 cl. 19 cl. 20 cl. 35 cl. 37	16.07.2024	<b>Cererea divizată</b> (210) 052246 (220) 14.09.2023 (511) NCL (12-2023)  cl. 19

						<b>Cererea divizionară</b> (210) 053757 (220) 14.09.2023 (511) NCL (12-2023)  cl. 06 cl. 17 cl. 20 cl. 35 cl. 37
--	--	--	--	--	--	---

## Lista cererilor de înregistrare a mărcilor retrase

Se publică următoarele date: numărul curent, numărul de depozit, data de depozit, data retragerii cererii, motivele de retragere în conformitate cu Legea nr. 38/2008, Regulamentul privind procedura de depunere, numărul BOPI în care a fost publicată cererea de înregistrare a mărcii

Nr. crt.	(210) Nr. de depozit	(220) Data de depozit	Data retragerii	Motivele de retragere	Nr. BOPI
1	046037	20.05.2020	12.07.2024	Art. 44 (1)	10/2020
2	047683	14.03.2021	10.07.2024	Art. 44 (4) a	5/2021
3	050310	01.08.2022	10.07.2024	Art. 44 (4) a	10/2022
4	050509	20.09.2022	10.07.2024	Art. 44 (4) a	11/2022
5	050534	26.09.2022	10.07.2024	Art. 44 (4) a	11/2022
6	050620	17.10.2022	22.07.2024	Art. 44 (4) a	12/2022
7	050633	10.10.2022	10.07.2024	Art. 44 (4) a	12/2022
8	050668	21.10.2022	10.07.2024	Art. 44 (4) a	12/2022
9	050738	14.11.2022	10.07.2024	Art. 44 (4) a	1/2023
10	050761	16.11.2022	10.07.2024	Art. 44 (4) a	1/2023
11	050821	30.11.2022	22.07.2024	Art. 44 (4) a	1/2023
12	050871	07.12.2022	30.07.2024	Art. 44 (4) a	2/2023
13	050893	13.12.2022	29.07.2024	Art. 44 (4) a	2/2023
14	051146	03.02.2023	10.07.2024	Art. 44 (4) a	4/2023
15	052271	25.09.2023	12.07.2024	Art. 44 (1)	12/2023
16	052620	04.12.2023	25.07.2024	Art. 44 (1)	2/2024

## Renunțări la mărci

În baza declarației de renunțare nr. 3165 din 18.05.2024, depuse de către titularul VINCUVIN S.R.L., MD, bd. Constantin Negruzzi nr. 1, ap. 55, MD-2001, Chișinău, Republica Moldova, și prin decizia AGEPI nr. 9800 din 26.07.2024, a fost acceptată renunțarea la marca nr. 35041.

## Lista cererilor de înregistrare a mărcilor respinse

Se publică următoarele date: numărul curent, numărul de depozit, data de depozit, reproducerea mărcii, solicitantul și codul țării conform normei ST.3 OMPI, data expedierii deciziei de respingere, numărul BOPI în care a fost publicată cererea de înregistrare a mărcii



Nr. crt.	(210) Nr. de depozit	(220) Data de depozit	(540) Reproducerea mărcii	(730) Solicitant cod ST.3 OMPI	Data expedierii deciziei de respingere	(441) Nr. BOPI
1	2	3	4	5	6	7
1	050083	30.05.2022		J&B LIMITED, VG	19.07.2024	10/2022
2	051299	10.03.2023	<b>FREEWALKSHOES</b>	PACFOL-PLUS S.R.L., MD	11.07.2024	5/2023

1	2	3	4	5	6	7
3	051528	26.04.2023	<b>DERMEDIC</b>	NGUYEN SI TRUNG KY, MD	19.07.2024	7/2023
4	052062	15.08.2023	<b>VEGACEM</b>	VECTORTRADE S.R.L., MD	01.07.2024	10/2023
5	052115	22.08.2023		Blue Spring Imports, Inc., US	16.07.2024	10/2023
6	052117	22.08.2023	<b>Mixit</b>	TAROL-DD S.R.L., MD	15.07.2024	10/2023
7	052128	23.08.2023		BABAN Oleg, MD	19.07.2024	11/2023
8	052131	23.08.2023		BABAN Oleg, MD	19.07.2024	11/2023
9	052138	23.08.2023	<b>BABYBELLA</b>	ACTIV ADVISORS S.R.L., MD	30.07.2024	11/2023
10	052166	29.08.2023	<b>PAYFIX</b>	BANCA NAȚIONALĂ A MOLDOVE, MD	15.07.2024	10/2023
11	052197	30.08.2023	<b>Premier</b>	Tabaterra CJSC, AZ	03.07.2024	11/2023
12	052224	06.09.2023		AFINA VSh S.R.L., MD	16.07.2024	11/2023
13	052225	06.09.2023		AFINA VSh S.R.L., MD	16.07.2024	11/2023
14	052226	06.09.2023		AFINA VSh S.R.L., MD	16.07.2024	11/2023
15	052243	12.09.2023	<b>MEDIX</b>	MEXON Ltd., BG	25.07.2024	11/2023
16	052253	18.09.2023	<b>PICTURI/NEVĂZUTE</b>	SUSLOV Anastasia, MD	30.07.2024	11/2023
17	052274	25.09.2023		Hak B.V., NL	30.07.2024	11/2023
18	052276	25.09.2023	<b>ENO</b>	SĂLCUȚA S.R.L., MD	30.07.2024	11/2023



## Lista certificatelor de înregistrare a mărcilor al căror termen de valabilitate a expirat (inclusiv termenul de grație) conform art. 16 (5) din Legea nr. 38/2008









Se publică următoarele date: numărul curent, numărul de ordine al înregistrării, numărul de depozit, reproducerea mărcii, data expirării valabilității, titularul și codul țării conform normei ST. 3 OMPI

Nr. crt.	(111/116) Nr. de ordine al înregistrării	(210) Nr. de depozit	(540) Reproducerea mărcii	(181/186) Data expirării valabilității	(730) Titularul, cod ST. 3 OMPI
1	2	3	4	5	6
1	2R 115	000711	<b>DANOVAL</b>	05.01.2024	KRKA, tovarna zdravil, d.d. Novo Mesto, SI Šmarješka cesta 6, Novo Mesto, SI-8501, Slovenia
2	2R 116	000710	<b>VIROLEX</b>	05.01.2024	KRKA, tovarna zdravil, d.d. Novo Mesto, SI Šmarješka cesta 6, Novo Mesto, SI-8501, Slovenia
3	2R 234	000496	<b>ЛИНЭР-МАТИК</b>	26.01.2024	L'OREAL, SOCIÉTÉ ANONYME, FR 14, rue Royale, 75008, Paris, Franța
4	2R 273	001194	<b>ERAZON</b>	31.01.2024	KRKA, tovarna zdravil, d.d., Novo mesto, SI Šmarješka cesta 6, 8000 Novo Mesto, Slovenia
5	2R 356	000895	<b>NEWPORT</b>	18.01.2024	British American Tobacco (Brands) Limited, GB Globe House, 4 Temple Place, London, WC2R 2PG, Regatul Unit
6	2R 430	000535		21.01.2024	British American Tobacco (Brands) Limited, GB Globe House, 4 Temple Place, London WC2R 2PG, Anglia
7	2R 489	000597		24.01.2024	British American Tobacco (Brands) Inc., US 251 Little Falls Drive, Suite 100, Wilmington, DE 19808-1674, Statele Unite ale Americii
8	2R 821	000763	<b>OXSORALEN</b>	31.01.2024	Valeant Sp. z o.o. sp. j., PL ul. Przemysłowa 2, 35-959 Rzeszów, Polonia
9	2R 1257	000736	<b>PATROL</b>	11.01.2024	NISSAN JIDOSHA KABUSHIKI KAISHA, JP No. 2 Takaracho, Kanagawa-ku, Yokohama-shi, Kanagawa-ken, Japonia
10	2R 1551	000511		26.01.2024	BUDEJOVICKY BUDVAR n.p., CZ CZ-37001 Ceské Budejovice, Republica Cehă
11	2R 2197	000668	<b>HEALTH-TEX</b>	31.01.2024	Healthtex Apparel Corp., US 100 West 33rd Street, Suite 1012, New York, N.Y. 10001, Statele Unite ale Americii
12	2R 2231	000462	<b>OLD FITZGERALD</b>	13.01.2024	Heaven Hill Distilleries, Inc., US P.O. Box 729, 1064 Loretto Road, Bardstown, Kentucky 40004, Statele Unite ale Americii
13	2R 4767	002116	<b>MODELING</b>	31.01.2024	L'OREAL, SOCIÉTÉ ANONYME, FR 14, rue Royale, 75008, Paris, Franța
14	R 11180	014142	<b>MASA MARE</b>	27.01.2024	ORHEI-VIT S.R.L., MD Str. Industrială nr. 40, MD-2037, Chișinău, Republica Moldova
15	R 11617	014082	<b>COLAJ</b>	21.01.2024	COLAJ S.R.L., MD Bd. Ștefan cel Mare și Sfânt nr. 103, MD-2012, Chișinău, Republica Moldova
16	R 11628	014019	<b>ТАЙНА ВЕНЕРЫ</b>	06.01.2024	ALIANȚA-VIN S.R.L., întreprindere mixtă, MD Str. Orhei nr. 38, MD-3701, Strășeni, Republica Moldova
17	R 11688	014098	<b>SYMBOL</b>	28.01.2024	MOLD NORD S.A., fabrică de vinuri, MD Str. Ștefan cel Mare nr. 1, MD-5901, Fălești, Republica Moldova
18	R 11689	014099	<b>DESTIN</b>	28.01.2024	MOLD NORD S.A., fabrică de vinuri, MD Str. Ștefan cel Mare nr. 1, MD-5901, Fălești, Republica Moldova
19	R 11782	014077	<b>ALIANȚA</b>	20.01.2024	ALIANȚA-VIN S.R.L., întreprindere mixtă, MD Str. Orhei nr. 38, MD-3701, Strășeni, Republica Moldova

1	2	3	4	5	6
20	R 11848	014125	<b>МУСКАТ ЦАРСКИЙ</b>	30.01.2024	MIGDAL-P S.A., MD Str. Piața Veche nr. 4, MD-2005, Chișinău, Republica Moldova
21	R 11946	014228	<b>МУСКАТ НЕЖНЫЙ</b>	22.01.2024	EURO-ALCO S.R.L., MD Str. Bucuriei nr. 20, MD-2004, Chișinău, Republica Moldova
22	R 11946A	014228	<b>МУСКАТ НЕЖНЫЙ</b>	22.01.2024	SHNAIDER Iliana, MD Str. Ciuflea nr. 32, ap. 13, MD-2001, Chișinău, Republica Moldova
23	R 12015	014080	<b>BERKELEY</b>	21.01.2024	Gallaher Limited, GB Members Hill, Brooklands Road, Weybridge, Surrey KT13 0QU, Regatul Unit
24	R 12016	014119	<b>ЗОЛОТОЙ БУКЕТ</b>	19.01.2024	UNITED WINE COMPANY S.R.L., întreprindere mixtă, MD Str. Mihai Eminescu nr. 5, MD-2012, Chișinău, Republica Moldova
25	R 12052	014303	<b>VIRUBOMA</b>	26.01.2024	EGET GRUP S.R.L., MD Str. Păcii nr. 26, MD-4834, Porumbeni, Criuleni, Republica Moldova
26	R 12147	014122	 KERAMIN	27.01.2024	KERAMIN GRUP, societate cu răspundere limitată, MD Bd. Grigore Vieru nr. 21, MD-2005, Chișinău, Republica Moldova
27	R 12156	014394	<b>БАРЬЕР</b>	27.01.2024	ZAO „METTEM-Tehnologii”, RU ul. Parcovaia 3, Balașiha, Moscova obl., 143900, Federația Rusă
28	R 12294	014048	<b>AQUATERRA</b>	12.01.2024	ȘAȘINA Natalia, MD Bd. Cuza-Vodă nr. 27, bloc 2, ap. 16, MD-2012, Chișinău, Republica Moldova
29	R 12630	014231	<b>МУСКАТ СЕРЕБРЯНЫЙ</b>	22.01.2024	EURO-ALCO S.R.L., întreprindere mixtă, MD Str. Bucuriei nr. 20, MD-2004, Chișinău, Republica Moldova
30	23837	030821		16.03.2022	Tovariștvo z obmejenoiu vidpovidalnistiu „SALEX ABSOLUT”, UA prospect 50-ricia Jovtnia, budînoc 144, misto Cremeniuc, Poltavsica obl., 39622, Ucraina
31	23942	030884		28.03.2022	Tovarystvo z obmejenoiu vidpovidalnistiu „SVIT CHAYU”, UA 5 vul. Gaydara, 50, Kiev 01033, Ucraina
32	24260	031542		27.07.2022	Public Joint Stock Company „OBOLON”, UA 3 Bohatyrskâ Street, Kyiv, 04655, Ucraina
33	24277	031956	<b>Compliment</b>	22.10.2022	Tovarystvo z obmezhenoyu vidpovidalnistiu „Lvivska tyutyunova fabryka”, UA vul. Promyslova, 50/52, k. 716, Lviv, 79024, Ucraina
34	24332	030989	<b>ОБОЛОНЬ</b>	20.04.2022	Public Joint Stock Company „OBOLON”, UA 3, Bogatyrskâ Street, Kyiv, 04655, Ucraina
35	24333	030990	<b>ОБОЛОНСКИЕ</b>	20.04.2022	Public Joint Stock Company „OBOLON”, UA 3, Bogatyrskâ Street, Kyiv, 04655, Ucraina
36	24353	032011	<b>ХАРЬКОВСКИЙ СУВЕНИР</b>	26.10.2022	Publichne aktsionerne tovarystvo „Kharkivska biskvitna fabryka”, UA vul. Lozivska, 8, m. Kharkiv 61017, Ucraina
37	24354	032012	<b>ЗОЛОТАЯ РОЩА</b>	26.10.2022	Publichne aktsionerne tovarystvo „Kharkivska biskvitna fabryka”, UA vul. Lozivska, 8, m. Kharkiv 61017, Ucraina
38	24355	032013	<b>ЗОЛОТОЙ ГУСАЧОК</b>	26.10.2022	Publichne aktsionerne tovarystvo „Kharkivska biskvitna fabryka”, UA vul. Lozivska, 8, m. Kharkiv 61017, Ucraina
39	24358	032061	<b>Kiss Ocean</b>	07.11.2022	Tovarystvo z obmezhenoyu vidpovidalnistiu „Lvivska tyutyunova fabryka”, UA vul. Promyslova, 50/52, k. 716, Lviv, 79024, Ucraina
40	24359	032062	<b>LIFA Ocean</b>	07.11.2022	Tovarystvo z obmezhenoyu vidpovidalnistiu „Lvivska tyutyunova fabryka”, UA vul. Promyslova, 50/52, k. 716, Lviv, 79024, Ucraina

1	2	3	4	5	6
41	24581	031874	<b>SCHOLZ</b>	04.10.2022	„TH AKC” Ltd., UA 25120188, Schorsa str., 81-A, Donetsk, 83114, Ukraine
42	24590	031014		26.04.2022	NECHITAILO Svyatoslav I., UA Str. Zanikoveţkoi 4, ap. 27, 01001, Kiev, Ukraine
43	24591	031010		26.04.2022	NECHITAILO Svyatoslav I., UA Str. Zanikoveţkoi 4, ap. 27, 01001, Kiev, Ukraine
44	24657	032390	<b>QUEEN</b>	24.12.2022	Tovarystvo z obmezhenoyu vidpovidalnistyu „Lvivska tyutyunova fabryka”, UA vul. Promyslova, 50/52, k. 716, Lviv, 79024, Ukraine
45	24797	031324	<b>СНЕЖНАЯ ПАНДА</b>	18.05.2022	Docernee predpriiatie „Firma Leda”, UA 65031, or. Odesa, str. M. Grushevskogo, 39e, Ukraine
46	24836	031957	<b>ЕВ</b>	22.10.2022	Tovarystvo z obmezhenoyu vidpovidalnistyu „Lvivska tyutyunova fabryka”, UA vul. Promyslova, 50/52, k. 716, Lviv, 79024, Ukraine
47	24843	032615		08.02.2023	VYSOTSKA Tetiana Anatoliivna, UA B. Khmelnytskogo str., 41, ap. 26, Kyiv 01030, Ukraine
48	24881	032557	<b>ВЫДУМКА</b>	01.02.2023	Publichne aktsionerne tovarystvo „Kharkivska biskvitna fabryka”, UA vul. Lozivska, 8, m. Kharkiv 61017, Ukraine
49	24915	032614		08.02.2023	VYSOTSKA TETIANA ANATOLIIVNA, UA UA, B. KHMEЛNYTSKOGO STR., 41, AP. 26, KYIV 01030, Ukraine
50	25128	032700	<b>4Office</b>	20.02.2023	„TH AKC” Ltd., UA 25120188, Schorsa str., 81-A, Donetsk, 83114, Ukraine
51	25129	032840	<b>СДОБНАЯ СЕМЕЙКА</b>	21.03.2023	Publichne aktsionerne tovarystvo „Kharkivska biskvitna fabryka”, UA vul. Lozivska, 8, m. Kharkiv 61017, Ukraine
52	25198	032866		26.03.2023	Private Joint-Stock Company „Kyiv Cardboard and Paper Mill”, UA Ul. Kievskaiia 130, g. Obuhov, Kievskaiia obl., 08700, Ukraine
53	25279	032478		21.01.2023	Tovarystvo z obmezhenoyu vidpovidalnistyu „Lvivska tyutyunova fabryka”, UA vul. Promyslova, 50/52, kv. 716, Lviv, 79024, Ukraine
54	25340	033250	<i>Gala</i>	07.06.2023	Tovarystvo z obmezhenoyu vidpovidalnistyu „Lvivska tyutyunova fabryka”, UA vul. Promyslova, 50/52, kv. 716, Lviv, 79024, Ukraine
55	25370	032446	<b>CLASS</b>	14.01.2023	„TH AKC” Ltd., UA 25120188, Schorsa str., 81-A, Donetsk, 83114, Ukraine
56	25381	033034	<b>АЖИОТАЖ</b>	19.04.2023	Publichne aktsionerne tovarystvo „Kharkivska biskvitna fabryka”, UA vul. Lozivska, 8, m. Kharkiv 61017, Ukraine
57	25384	031117	<b>SNOW PANDA</b>	18.05.2022	Docernee predpriiatie „Firma Leda”, UA 65031, or. Odesa, str. M. Grushevskogo, 39e, Ukraine
58	25391	032839	<b>ГРАМОТЕЙКА</b>	21.03.2023	Publichne aktsionerne tovarystvo „Kharkivska biskvitna fabryka”, UA vul. Lozivska, 8, m. Kharkiv 61017, Ukraine
59	25507	032129	<b>NZ</b>	15.11.2022	Tovarystvo z obmezhenoyu vidpovidalnistyu „Lvivska tyutyunova fabryka”, UA vul. Promyslova, 50/52, kv. 716, Lviv, 79024, Ukraine
60	25545	033428	<b>ГАРДЭ</b>	05.07.2023	Publichne aktsionerne tovarystvo „Kharkivska biskvitna fabryka”, UA vul. Lozivska, 8, m. Kharkiv 61017, Ukraine

1	2	3	4	5	6
61	25592	032514		30.01.2023	COROLI Irina, UA 27552, Kirovogradskaia oblasti, g. Svetlovodsk, pgt. Vlasovka, ul. Energeticeskaia 2, Ucraina
62	25656	032550		30.01.2023	Docernee predpriatie s inostranoi investitiei „Sun-trade”, UA ul. B. Hmelinițkogo, 19-21A, g. Kiev, 01030, Ucraina
63	25794	032616		08.02.2023	VYSOTSKA Tetiana Anatoliivna, UA B. Khmelnytskogo str., 41, ap. 26, Kyiv 01030, Ucraina
64	25914	033540	<b>DOLONI</b>	29.07.2023	Tovarystvo s obmezenoiu vidpovidal'nistiu „Vyrobnyche ob'iednannia „Dniproshkirkalantereiia””, UA Vul. Novoselivs'ka, 42, Dnipropetrovs'k 49083, Ucraina
65	26018	033537	<b>РАНОК</b>	24.07.2023	GONCHARUK Anatolii, UA Vul. Jovtneva 28, UA - 22400, m. Kalinivka, Vinnițka obl., Ucraina
66	26123	034362	<b>DIET LIFE</b>	24.12.2023	POPELO Andriy, UA Str. Kotzubinskogo nr. 79, ap. 60, Chernigov, Ucraina
67	26124	034446	<b>Timpul</b> E timpul să știi!	13.01.2024	TIMPUL DE DIMINEAȚĂ, publicație periodică, MD Str. Bogdan P. Hașdeu nr. 2, MD-2005, Chișinău, Republica Moldova
68	26138	034503	<b>TAKIN</b>	17.01.2024	GOLBAN Gheorghe, MD Șos. Hîncești nr. 20, ap. 45, MD-2021, Chișinău, Republica Moldova
69	26139	034508		21.01.2024	TIREX PETROL S.A., întreprindere mixtă, MD Str. Columna nr. 90, MD-2012, Chișinău, Republica Moldova
70	26141	034522	<b>LUXGEN</b>	22.01.2024	TDB-SERVICE S.R.L., MD Bd. Moscova nr. 21, secția 3, et. 3, MD-2068, Chișinău, Republica Moldova
71	26174	034519		21.01.2024	RIDEAMUS S.R.L., firmă, MD Bd. Grigore Vieru nr. 29, of. 2D, MD-2005, Chișinău, Republica Moldova
72	26189	034477	<b>REFLUGAST</b> <b>РЕФЛЮГАСТ</b>	16.01.2024	FARMAPRIM S.R.L., MD Str. Crinilor nr. 5, MD-4829, Porumbeni, Criuleni, Republica Moldova
73	26205	034581	<b>SHUMI</b> <b>ШУМИ</b>	31.01.2024	BUCURIA PENTRU TOȚI S.R.L., întreprindere mixtă, MD Str. Mesager nr. 5, bloc 2, MD-2069, Chișinău, Republica Moldova
74	26214	034499		16.01.2024	National Biscuits & Confectionery Co. Ltd., SA Jeddah, Industrial Area - Fourth Phase, P.O. Box 8680, Jeddah 21492, Arabia Saudită
75	26223	034492	<b>ZINBRYTA</b>	15.01.2024	Biogen MA Inc., a Massachusetts corporation, US 250 Binney Street, Cambridge, Massachusetts 02142, Statele Unite ale Americii
76	26271	034558		24.01.2024	MUNTEANU Andrei, MD Str. A. Tupolev nr. 3, MD-2025, Chișinău, Republica Moldova
77	26287	034514		23.01.2024	BIBLIOTECA NAȚIONALĂ A REPUBLICII MOLDOVA (BNRM), MD Str. 31 August 1989 nr. 78A, MD-2012, Chișinău, Republica Moldova
78	26319	034539	<b>ЛАПОЧКА</b>	24.01.2024	KISLIN Maxim, MD Str. Bogdan-Voievod nr. 2, ap. 245, MD-2068, Chișinău, Republica Moldova
79	26323	034480	<b>UROFLOX</b>	17.01.2024	BIAL-Portela & C <sup>a</sup> , S.A., PT À Avenida da Siderurgia Nacional, 4745-457 SÃO MAMEDE DO CORONADO, Portugalia
80	26324	034481	<b>MIGRÉTEL</b>	17.01.2024	BIAL-Portela & C <sup>a</sup> , S.A., PT À Avenida da Siderurgia Nacional, 4745-457 SÃO MAMEDE DO CORONADO, Portugalia
81	26325	034483	<b>ACARILBIAL</b>	17.01.2024	BIAL-Portela & C <sup>a</sup> , S.A., PT À Avenida da Siderurgia Nacional, 4745-457 SÃO MAMEDE DO CORONADO, Portugalia







1	2	3	4	5	6
82	26326	034484	<b>NEUFIL</b>	17.01.2024	BIAL-Portela & C <sup>a</sup> ., S.A., PT À Avenida da Siderurgia Nacional, 4745-457 SÃO MAMEDE DO CORONADO, Portugalia
83	26327	034485	<b>FOLIFER</b>	17.01.2024	BIAL-Portela & C <sup>a</sup> ., S.A., PT À Avenida da Siderurgia Nacional, 4745-457 SÃO MAMEDE DO CORONADO, Portugalia
84	26328	034486	<b>FOLICIL</b>	17.01.2024	BIAL-Portela & C <sup>a</sup> ., S.A., PT À Avenida da Siderurgia Nacional, 4745-457 SÃO MAMEDE DO CORONADO, Portugalia
85	26335	034482	<b>DIACOL</b>	17.01.2024	BIAL-Portela & C <sup>a</sup> ., S.A., PT À Avenida da Siderurgia Nacional, 4745-457 SÃO MAMEDE DO CORONADO, Portugalia
86	26336	034530		22.01.2024	Unilever IP Holdings B.V., NL Weena 455, 3013 AL Rotterdam, Olanda
87	26367	034459	<b>CEDAX</b>	10.01.2024	Merck Sharp & Dohme Corp., US One Merck Drive, Whitehouse Station, New Jersey 08889, Statele Unite ale Americii
88	26387	034450		10.01.2024	CUȚCHI Andrei, MD Str. Voluntarilor nr. 18, bloc 2, ap. 20, MD-2036, Chișinău, Republica Moldova
89	26404	034448		06.01.2024	OLX B.V., NL Taurusavenue 105, 2132 LS, Hoofddorp, Olanda
90	26406	034566		28.01.2024	HUDIC-COM S.R.L., MD Str. Sfatul Țării nr. 14, bloc 1, MD-2012, Chișinău, Republica Moldova
91	26423	034521	<b>СТАРЫЙ ПАРК</b>	23.01.2024	COLUSVIN S.R.L., întreprindere mixtă, MD Șos. Muncești nr. 801, MD-2029, Chișinău, Republica Moldova
92	26436	034575	<b>ПОЛИТКУХНЯ ROLITKUHNEA</b>	28.01.2024	TELEPROIECT S.R.L., MD Str. M. Sadoveanu nr. 28, ap. 351, MD-2075, Chișinău, Republica Moldova
93	26463	034504		17.01.2024	TOPALO Arcadie, MD Str. Igor Vieru nr. 2, bloc 1, ap. 42, MD-2075, Chișinău, Republica Moldova
94	26468	034562		27.01.2024	AbbVie Inc., corporație din statul Delaware, US 1 N. Waukegan Road, North Chicago, IL 60064, Statele Unite ale Americii
95	26470	033519		23.07.2023	Private Joint Stock Company "Artemovsk Winery", UA 87 Patris Lumumba Str., Artemivsk, Donetsk Regi- on 84500, Ucraina
96	26490	034495		17.01.2024	BADAREU Ina, MD Str. Mihai Eminescu nr. 40, ap. 19, MD-2012, Chișinău, Republica Moldova
97	26500	034447	<b>VENCEDOR</b>	03.01.2024	STUCALOV Alexandr, MD Bd. Decebal nr. 23, ap. 135, MD-2015, Chișinău, Republica Moldova PARINOV Alexandr, MD Str. Ismail nr. 84, ap. 105, MD-2001, Chișinău, Republica Moldova
98	26553	034561	<b>FESTIVALUL CULORILOR</b>	27.01.2024	COJOCARU Andrian, MD Str. M. Sadoveanu nr. 2, bloc 1, ap. 84, MD-2044, Republica Moldova
99	26562	034544	<b>APOZA</b>	24.01.2024	COZMA Valentin, MD Bd. Mircea cel Bătrîn nr. 7, bloc 1, ap. 118, MD-2075, Chișinău, Republica Moldova
100	26565	034454	<b>ACARD AKAPD</b>	09.01.2024	Swiss Pharma International AG, CH Waldmannstrasse 8, 8001 Zürich, Elveția
101	26620	034487		17.01.2024	TOMAI-VINEX S.A., societate comercială, MD Str. Ferapontievscia nr. 1, MD-3801, Comrat, UTA Găgăuzia, Republica Moldova

1	2	3	4	5	6
102	26637	034433		02.01.2024	SOT CAPITAL S.R.L., MD Str-la Burebista nr. 3, MD-2032, Chişinău, Republica Moldova
103	26647	034478		17.01.2024	OBSHESTVO S OGRANICHENNOY OT- VETSTVENNOSTYU „AQUAPHOR”, RU 29, Pionerskaya ul., RU-197110, Saint-Petersburg, Federația Rusă
104	26660	034468	<b>ВИТЕКТА</b>	13.01.2024	Gilead Sciences Ireland UC, IE IDA Business and Technology Park, Carrigtohill, Co. Cork, Irlanda
105	26673	034538		24.01.2024	SCUTARU Alexandru, MD Str. Socoleni nr. 21/2, ap. 12, MD-2020, Chişinău, Republica Moldova
106	26739	034533		24.01.2024	MANIA S.R.L., MD Str. Mitropolit G. Bănulescu-Bodoni nr. 44, ap. 15, MD-2012, Chişinău, Republica Moldova
107	26766	034572		27.01.2024	IACUB Alvisa, MD Str. Dacia nr. 5, MD-6401, Nisporeni, Republica Moldova
108	26769	033295		18.06.2023	Chastnaya proizvodstvenno-torgovaya firma „Krio- lit-Dnepr”, UA Str. Okeanskaya nr. 4, 49022, Dnepropetrovsk, Ucraina
109	26799	034548		27.01.2024	CEPOI Victor, MD Şos. Balcani nr. 2, ap. 78, MD-2001, Chişinău, Republica Moldova
110	26837	034578		27.01.2024	ENERGIZER AUTO, INC., US 44 Old Ridgebury Road, Danbury, Connecticut 06810, Statele Unite ale Americii
111	26870	034559		28.01.2024	BZB-INVEST S.R.L., MD Str. Suceava nr. 151, ap. 44, MD-2051, Chişinău, Republica Moldova
112	26956	034497		17.01.2024	COMAN Olga, MD Str. Ion Neculce nr. 57, ap. 22, MD-2064, Chişinău, Republica Moldova
113	26988	034563		28.01.2024	PEISAJ-ART S.R.L., societate comercială, MD Bd. Ştefan cel Mare şi Sfânt nr. 64, of. 24, MD-2001, Chişinău, Republica Moldova
114	27136	034434	<b>DEEP</b>	02.01.2024	Lidl Stiftung & Co. KG, DE Stiftsbergstraße 1, 74167 Neckarsulm, Germania
115	27148	034493	<b>ИММУНОФИТ</b>	15.01.2024	ООО „Nauchno-proizvodstvennaya pharmaceuti- cheskaya kompaniya „AIM”, UA Ul. Harkovskih diviziy, 20, Harkov, 61091, Ucraina
116	27161	034441		14.01.2024	DOTCHIRNE PIDPRIEMSTVO „KONDIKERSKA KORPORATZIA „ROSHEN”, UA Vul. Elektrykiv, 26/9, UA-04176, Kyiv, Ucraina
117	27230	034626		29.01.2024	LIPCAN Serghei, MD Str. Dacii nr. 11, MD-4438, Sipoteni, Călăraşi, Republica Moldova
118	27357	034515	<b>conect</b>	17.01.2024	TOPALO Arcadie, MD Str. Igor Vieru nr. 2, bloc 1, ap. 42, MD-2075, Chişinău, Republica Moldova
119	27373	034462		10.01.2024	MASER-AUTO S.R.L., societate comercială, MD Str. Vadul lui Vodă nr. 21/2, MD-2023, Chişinău, Republica Moldova
120	27405	034509		21.01.2024	METCO (MIDDLE EAST TOBACCO CO.) LIMI- TED, CY 1, Dositheos Street, Soleas Building, 3rd Floor, Nicosia, Cipru
121	27448	034472	<b>clever</b>	10.01.2024	„Delikatessa” Lebensmittel-Handels-und Er- zeugungsgesellschaft m.b.H., AT Industriezentrum NÖ-Süd Strasse 3, A-2355 Wie- ner Neudorf, Austria

1	2	3	4	5	6
122	27759	034551		31.01.2024	BIOVETFARM LABORATORY S.R.L., MD Str. Ștefan cel Mare nr. 39A, MD-2095, Ghidighici, Chișinău, Republica Moldova

## Lista mărcilor valabilitatea înregistrării cărora expiră în ianuarie 2025











Se publică următoarele date: numărul curent, numărul de ordine al înregistrării, numărul de depozit, reproducerea mărcii, data expirării valabilității, titularul și codul țării conform normei ST. 3 OMPI





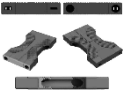





Nr. crt.	(111/116) Nr. de ordine al înregistrării	(210) Nr. de depozit	(540) Reproducerea mărcii	(181/186) Data expirării valabilității	(730) Titularul, cod ST. 3 OMPI
1	2	3	4	5	6
1	2R 3950	004053		25.01.2025	Vinăria - Bardar S.A., întreprindere mixtă, fabrică de vinuri, MD
2	2R 4018	004358	<b>CATERPLAN</b>	24.01.2025	CONOPCO, INC., US
3	2R 4145	004160	<b>PERSONAL PAN PIZZA</b>	05.01.2025	Pizza Hut International, LLC, US
4	2R 4146	004161	<b>THIN'N CRISPY</b>	05.01.2025	Pizza Hut International, LLC, US
5	2R 4157	004447	<b>SENSOR EXCEL</b>	23.01.2025	The Gillette Company LLC, US
6	2R 4158	004052	<b>AMBERJET</b>	05.01.2025	Rohm and Haas Company, US
7	2R 4212	004408	<b>SINGULAIR</b>	25.01.2025	N.V. Organon, NL
8	2R 4223	004250	<b>ALIZE</b>	25.01.2025	Kobrand Corporation, US
9	2R 4255	004369	<b>CANDEREL</b>	27.01.2025	MERISANT CCOMPANY 2 SARL, societate cu răspundere limitată organizată și existen- ță conform legilor Elveției, CH
10	2R 4256	004368	<b>EQUAL</b>	27.01.2025	MERISANT COMPANY 2 SARL, societate cu răspundere limitată organizată și existen- ță conform legilor Elveției, CH
11	2R 4347	004249	<b>U2</b>	23.01.2025	NOT US LIMITED, an Ireland corporation, IE
12	2R 4491	004354		23.01.2025	Combinatul de vinuri din Taraclia S.A., MD
13	2R 4503	004178		19.01.2025	Ministerul Agriculturii și Industriei Alimentare al Republicii Moldova, MD
14	2R 4620	004361		25.01.2025	BARZA ALBĂ S.A., MD
15	2R 4779	005052	<b>BANANAREPUBLIC</b>	25.01.2025	Banana Republic (ITM) Inc., corporație din statul California, US
16	2R 4802	004360		25.01.2025	BARZA ALBĂ S.A., MD
17	2R 4833	004388	<b>JOHN HANCOCK</b>	27.01.2025	John Hancock Life Insurance Company (U.S.A.), US
18	2R 4843	005150		27.01.2025	John Hancock Life Insurance Company (U.S.A.), US

1	2	3	4	5	6
19	2R 4881	004509		25.01.2025	BARZA ALBĂ S.A., MD
20	2R 4962	004174	<b>CARMEZ</b>	17.01.2025	CARMEZ PROCESSING S.R.L., MD
21	2R 5875	004363		27.01.2025	FITING S.A., uzină mecanică de ștanțare, MD
22	R 12472	016046		21.01.2025	Institutul de Cercetări Științifice pentru Porumb și Sorg, MD
23	R 12607	016043	<b>NEW TONE</b>	24.01.2025	NEW TONE S.R.L., societate comercială, MD
24	R 13340	015993	<b>SAFE-T-GARD</b>	06.01.2025	Inline Plastics Corporation, US
25	R 13361	016006	<b>ECONOM</b>	12.01.2025	Banca de Economii S.A., MD
26	R 13362	016009	<b>ALLAS</b> 	10.01.2025	BOBROV Igor, MD
27	R 13396	015990	<b>TIKKURILA</b>	04.01.2025	Tikkurila Oyj, FI
28	R 13397	015991	<b>MONSOON</b> <b>МОНСООН</b>	06.01.2025	Monsoon Accessorize Limited, GB
29	R 13398	015992	<b>ACCESSORIZE</b> <b>АКЧЕССОРИЗЕ</b>	06.01.2025	Accessorize Limited, GB
30	R 13405	016010	<b>PROMO PLUS</b>	13.01.2025	PROMO-PLUS S.R.L., publicație periodică, MD
31	R 13406	016012	<b>Gaultier<sup>2</sup></b>	14.01.2025	PUIG FRANCE, FR
32	R 13410	016018	<b>ELDORADO</b>	18.01.2025	BOLȘACOV Andrei, MD
33	R 13415	016038		19.01.2025	Celpan I, întreprindere individuală, MD
34	R 13416	016041	<b>KOCIDE</b>	20.01.2025	Kocide LLC, US
35	R 13443	016036		19.01.2025	CEAICOVSCHI Angela, MD
36	R 13526	016189	<b>ANSER</b>	27.01.2025	OVTEBLIZ S.R.L., firmă, MD
37	R 13544	016226	<b>Щедрый край</b>	17.01.2025	MOLDAGROPRODUCT S.R.L., MD
38	R 13545	016228	<b>Мальвина</b>	17.01.2025	MOLDAGROPRODUCT S.R.L., MD
39	R 13546	016231	<b>Затейница</b>	17.01.2025	MOLDAGROPRODUCT S.R.L., MD
40	R 13548	016233	<b>Готовьте с выдумкой</b>	17.01.2025	MOLDAGROPRODUCT S.R.L., MD
41	R 13561	016287	<b>Izvorul sănătății</b>	14.01.2025	MOLDAGROPRODUCT S.R.L., MD
42	R 13567	016387	<b>NAVIGATOR</b>	14.01.2025	ULTRASERVICE S.R.L., MD
43	R 13568	016388	<b>Bon Appetit</b>	14.01.2025	MOLDAGROPRODUCT S.R.L., MD
44	R 13569	016404	<b>Corrado</b>	18.01.2025	MOLDAGROPRODUCT S.R.L., MD
45	R 13572	016409	<b>Добродія</b>	19.01.2025	MOLDAGROPRODUCT S.R.L., MD



1	2	3	4	5	6
46	R 13574	016414	<b>Bon Ton</b>	18.01.2025	MOLDAGROPRODUCT S.R.L., MD
47	R 13575	016415	<b>КАРАПУЗ</b>	18.01.2025	MOLDAGROPRODUCT S.R.L., MD
48	R 13613	016099	<b>ENMOTION</b>	28.01.2025	GPCP IP Holdings LLC, a Delaware limited liability company, US
49	R 13645	016403	<b>VITALAND</b>	18.01.2025	MOLDAGROPRODUCT S.R.L., MD
50	R 13705	016391	<b>LIDER</b>	14.01.2025	MOLDAGROPRODUCT S.R.L., MD
51	R 13705A	016391	<b>LIDER</b>	14.01.2025	Acvilin-Grup S.R.L., MD
52	R 13706	016395	<b>Moara de Aur</b>	14.01.2025	MOLDAGROPRODUCT S.R.L., MD
53	R 13711	016445		12.01.2025	KILOVATȚI Leonid, MD
54	R 13788	016056	<b>PREMIER VMK</b>	27.01.2025	MOLDAVSCHII STANDART S.R.L., întreprindere cu capital străin, fabrică de vinuri și divinuri, MD
55	R 13790	016068		28.01.2025	VIVASAN CO S.R.L., MD
56	R 13799	016223	<b>Бабушкины рецепты</b>	17.01.2025	MOLDAGROPRODUCT S.R.L., MD
57	R 13800	016234	<b>Геркулес</b>	17.01.2025	MOLDAGROPRODUCT S.R.L., MD
58	R 13800A	016234	<b>Геркулес</b>	17.01.2025	Hercules, Private Joint Stock Company, UA
59	R 13801	016235	<b>Maximum</b>	17.01.2025	MOLDAGROPRODUCT S.R.L., MD
60	R 13805	016402	<b>Arpis</b>	18.01.2025	MOLDAGROPRODUCT S.R.L., MD
61	R 13894	016315	<b>FORNETTI</b>	12.01.2025	FORNETTI HOLDING Kft., HU
62	R 13927	016224	<b>Любимые</b>	17.01.2025	MOLDAGROPRODUCT S.R.L., MD
63	R 14018	016005	<b>SUCCES</b>	11.01.2025	SUCCES S.A., MD
64	R 14022	016407	<b>Выбери меня</b>	19.01.2025	MOLDAGROPRODUCT S.R.L., MD
65	R 14107	016014		17.01.2025	SUPERSTATION, INC., a corporation organized and existing under the laws of the State of Georgia, US
66	R 14249	016052	<b>CORAF</b>	25.01.2025	GUBOGLO Nicolai, MD
67	R 14358	016394	<b>Absolut</b>	14.01.2025	The Absolut Company Aktiebolag, SE
68	R 14486	016444		12.01.2025	KILOVATȚI Leonid, MD
69	R 14638	016049	<b>POLAR</b>	10.01.2025	TERRA-SUPER S.R.L., centru comercial, MD
70	R 14767	016042		20.01.2025	Turner Network Television, Inc., US
71	R 14829	016393	<b>TOP TEN</b>	14.01.2025	MOLDAGROPRODUCT S.R.L., MD
72	R 14873	016392	<b>START!</b>	14.01.2025	MOLDAGROPRODUCT S.R.L., MD
73	R 14969	016401	<b>Я!</b>	18.01.2025	MOLDAGROPRODUCT S.R.L., MD

1	2	3	4	5	6
74	R 14998	016229	<b>Империя злаков</b>	17.01.2025	MOLDAGROPRODUCT S.R.L., MD
75	R 18249	016044		21.01.2025	TANIO, S.A., ES
76	R 18250	016045		21.01.2025	TANIO, S.A., ES
77	27450	036395	<b>SALTUS</b>	14.01.2025	ADAMA Agan Ltd., IL
78	27451	036454	<b>ФЛАРАКСИН</b>	23.01.2025	TODICA Andrei, MD
79	27454	036459		22.01.2025	ZINCENCO Alexandr, MD ZINCENCO Andrei, MD ZINCENCO Nicolai, MD ZINCENCO Ludmila, MD
80	27465	036392	<b>MEDFAMILY</b> centru medical	13.01.2025	CERNELEA Denis, MD
81	27469	036379	<b>Pomul dorințelor!</b>	05.01.2025	CLIPA SIDERALĂ, fundație de caritate pentru copii, MD
82	27470	036380		13.01.2025	KAPŞUKI S.R.L., firmă comercială de producere, MD
83	27471	036461	<b>HYATT CENTRIC</b>	22.01.2025	HYATT INTERNATIONAL CORPORATION, US
84	27515	036413	<b>HYATT TRULY</b>	16.01.2025	HYATT INTERNATIONAL CORPORATION, US
85	27519	036503		31.01.2025	Dun & Bradstreet International, Ltd., US
86	27520	036504		31.01.2025	Dun & Bradstreet International, Ltd., US
87	27550	036385		06.01.2025	IPEK IDROFIL PAMUK SANAYI VE TICARET ANONIM ŞİRKETİ, TR
88	27551	036394		12.01.2025	GALANTER Garri, MD MELŢER Alexandru, MD
89	27556	036466	<b>MONDAVI</b>	23.01.2025	Constellation Brands U.S. Operations, Inc., US
90	27571	036499		30.01.2025	Philip Morris Brands S.A.R.L., CH
91	27572	036477	<b>WYPALL</b>	27.01.2025	Kimberly-Clark Worldwide, Inc., US
92	27582	036414	<b>PARTIDUL NOSTRU</b>	19.01.2025	USATŪI Renato, MD
93	27588	036457	<b>KOCKERLING</b>	23.01.2025	ELIT-TEHNICA S.R.L., întreprindere mixtă, MD
94	27589	036458	<b>KVERNELAND</b>	23.01.2025	ELIT-TEHNICA S.R.L., întreprindere mixtă, MD
95	27603	036465		23.01.2025	LADY S.R.L., MD
96	27607	036401	WHERE WILL LIFE TAKE YOU NEXT	14.01.2025	Mary Kay Inc., corporație din statul Delaware, US
97	27608	036402	<b>АКАНТО</b>	14.01.2025	Corteva Agriscience LLC, US
98	27609	036481		27.01.2025	World Gym International IP, LLC, US

1	2	3	4	5	6
99	27610	036482		27.01.2025	World Gym International IP, LLC, US
100	27611	036483		27.01.2025	World Gym International IP, LLC, US
101	27612	036484	<b>WORLD GYM</b>	27.01.2025	World Gym International IP, LLC, US
102	27629	036425		19.01.2025	Starbucks Corporation, US
103	27630	036430	<b>BEARISTA</b>	19.01.2025	Starbucks Corporation, US
104	27631	036403	<b>ТАЛИУС</b>	14.01.2025	E.I. du Pont de Nemours and Company, US
105	27646	036418		21.01.2025	SNEGUR Elena, MD
106	27647	036427	<b>STARBUCKS</b>	19.01.2025	Starbucks Corporation, US
107	27648	036491		29.01.2025	British American Tobacco (Brands) Inc., US
108	27649	036495		30.01.2025	MAGIC STEP S.R.L., MD
109	27670	036423	<b>PODAROC SADA</b>	22.01.2025	ROMFRUCT S.R.L., MD
110	27671	036492	<b>TORFLAND</b>	30.01.2025	QUATRO-SERVICE S.R.L., MD
111	27672	036404	<b>TESLA</b>	14.01.2025	GRIȚCO Vladimir, MD
112	27673	036479		28.01.2025	Al Mass International Ltd, VG
113	27681	036424	<b>COOL Radio</b>	20.01.2025	PRO Digital S.R.L., întreprindere cu capital străin, MD
114	27703	036480		29.01.2025	American-Cigarette Company (Overseas) Limited, CH
115	27720	036452		22.01.2025	TROCIN Sergiu, MD
116	27725	036396	<b>От Сѐмы</b>	15.01.2025	GELIBERT S.R.L., MD
117	27742	036415	<b>MOTORCRAFT</b>	19.01.2025	Ford Motor Company, US
118	27753	036494		29.01.2025	PANCRATOV Serghei, MD
119	27755	036407	<b>DELFLEET ONE</b>	15.01.2025	PPG INDUSTRIES OHIO, INC., US
120	27756	036408		15.01.2025	Colgate-Palmolive Company, a Delaware company, US
121	27757	036393	<b>VITA-PLANTA</b>	15.01.2025	MALCOCI Artur, MD
122	27762	036442		22.01.2025	GOGU Marin, MD
123	27769	036428		19.01.2025	Starbucks Corporation, US
124	27770	036429	<b>STARBUCKS COFFEE</b>	19.01.2025	Starbucks Corporation, US

1	2	3	4	5	6
125	27771	036432	<b>STARBUCKS</b>	19.01.2025	Starbucks Corporation, US
126	27772	036433	<b>GAZEBO BLEND</b>	19.01.2025	Starbucks Corporation, US
127	27773	036434	<b>CASI CIELO</b>	19.01.2025	Starbucks Corporation, US
128	27774	036453	<b>LQM</b>	22.01.2025	FMC Agricultural Caribe Industries, Ltd., BM
129	27775	036489	<b>ZORVEC VINABRIA</b>	29.01.2025	Corteva Agriscience LLC, US
130	27788	036417	<b>FĂT - FRUMOS</b>	21.01.2025	MERAJI Nicolai, MD
131	27805	036486	<b>UPBEAT</b>	28.01.2025	Mary Kay Inc., corporație din statul Delaware, US
132	27806	036488	FRAGRANCE FOR THE MUSIC	28.01.2025	Mary Kay Inc., corporație din statul Delaware, US
133	27807	036490	<b>DUFF</b>	29.01.2025	Twentieth Century Fox Film Corporation, corporație din Statul Delaware, US
134	27808	036502	<b>MONETICO</b>	31.01.2025	CAISSE FEDERALE DE CREDIT MUTUEL, FR
135	27821	036470		23.01.2025	APRIL INTERNATIONAL ENTERPRISE PTE. LTD., SG
136	27822	036471	<b>PAPERONE</b>	23.01.2025	APRIL INTERNATIONAL ENTERPRISE PTE. LTD., SG
137	27834	036387	<b>AXION</b>	09.01.2025	Colgate-Palmolive Company, a Delaware company, US
138	27900	036411		14.01.2025	STOCK COMPANY CLOSED NON-DIVERSIFIED VENTURE CORPORATE INVESTMENT FUND „ARISTON”, UA
139	27934	036437	<b>VERISMO</b>	19.01.2025	Starbucks Corporation, US
140	27936	036474	<b>ETNOSECO</b>	26.01.2025	MACIUCA Mihail, MD
141	28019	036449	PRELUCRĂM CU GRIJĂ - FABRICĂM CU DRAG	21.01.2025	REAZANOVA Elena, MD
142	28026	036426		19.01.2025	Starbucks Corporation, US
143	28042	036419	<b>BASS SYSTEMS</b>	22.01.2025	POPESCU Onisim, MD
144	28051	036436	<b>DOUBLESLOT</b>	19.01.2025	Starbucks Corporation, US
145	28115	036469		28.01.2025	VINĂRIA „MILEȘTII MICI” S.R.L., MD
146	28116	036416		21.01.2025	BALABAN INTRAVEST S.R.L., societate comercială, MD
147	28117	036463		23.01.2025	BEMOL RETAIL S.R.L., întreprindere cu capital străin, MD
148	28176	036485		28.01.2025	NASTICI Angela, MD
149	28189	036440	<b>PRO Moș Crăciun</b>	22.01.2025	CLIPA SIDERALĂ, fundație de caritate pentru copii, MD
150	28191	036438	<b>creativetops</b>	20.01.2025	Creative Tops Limited, GB
151	28192	036439		20.01.2025	Katie Alice Limited, GB
152	28201	036420	<b>PROJAHN</b>	21.01.2025	SUPRATEN PLUS S.R.L., întreprindere mixtă, MD

1	2	3	4	5	6
153	28202	036422		21.01.2025	M & M COMERȚ S.R.L., societate comercială, MD
154	28340	036487	<b>MARCO</b>	28.01.2025	MARCO Mircea, MD
155	28366	036412		15.01.2025	YAMATO GROUP S.R.L., MD
156	28385	036399	<b>SMARTEC Hankook</b>	13.01.2025	Hankook Tire Worldwide Co., Ltd., KR
157	28450	036468		20.01.2025	MORINA Muhamet, MD
158	28596	036435	<b>DISCOVERIES</b>	19.01.2025	Starbucks Corporation, US
159	28644	036456	<b>HARDI</b>	23.01.2025	Hardi International A/S, DK
160	28654	036444	business 	17.01.2025	ȘEVVIC Alexandru, MD
161	28672	036445	<b>CAPITALA</b>	23.01.2025	EFES VITANTA MOLDOVA BREWERY S.A., întreprindere mixtă, MD
162	28727	036431	<b>TAZO</b>	19.01.2025	ekaterra Group IP Holdings B.V., NL
163	28774	036406		16.01.2025	SURUCEANU Mircea, MD
164	28866	036421		21.01.2025	M & M COMERȚ S.R.L., societate comercială, MD
165	29356	036493		30.01.2025	Comunitatea Religioasă Biserica „FILADELFIA”, MD
166	29405	036501		30.01.2025	GRIGORIEV Leonid, MD
167	29829	036478		29.01.2025	MEDIAMAX TV S.R.L., MD

**MK4L Lista certificatelor de înregistrare  
a desenelor și modelelor industriale al căror termen  
de valabilitate a expirat (inclusiv termenul de grație)  
conform art. 14 din Legea nr. 161/2007**

Se publică următoarele date: numărul curent, titularul, codul țării conform normei ST. 3 OMPI, numărul certificatului, numărul de depozit, data de depozit, data expirării termenului de valabilitate

Nr. crt.	(73) Titular, cod ST. 3 OMPI	(11) Nr. certificatului	(21) Nr. de depozit	(22) Data de depozit	(18) Data expirării termenului de valabilitate
1	BECHER Valeriu, MD Calea Orheiului nr. 111, bloc 4, ap. 72, MD-2020, Chișinău, Republica Moldova	185	0220	25.01.1999	25.01.2024
2	FABRICA DE STICLĂ DIN CHIȘINĂU, ÎNTRERPRINDERE DE STAT, MD Str. Transnistria nr. 20, MD-2023, Chișinău, Republica Moldova	212	0251	13.07.1999	13.07.2024
3	CERNOLEVSCHI Zinaida, MD MD-7234, Șestaci, Șoldănești, Republica Moldova	1183	f 2009 0004	22.01.2009	22.01.2024
4	BECHER Valeriu, MD Str. Mațnev nr. 3, ap. 59, MD-3200, Bender, Republica Moldova	1589	f 2014 0001	13.01.2014	13.01.2024

## Lista eratelor

Se publică următoarele date: numărul curent, obiectul de proprietate intelectuală, numărul de depozit, numărul titlului de protecție, numărul BOPI, datele inițiale care au fost publicate, datele rectificate

Nr. crt.	OPI	(210) Nr. de depozit	Nr. titlului de protecție	(442) Nr. BOPI	Date inițiale	Date rectificate
1	Marcă	014808	R 12374	3/2009 6/2014	(730) C.P. Pharmaceuticals International C.V. a Dutch limited partnership, US  c/o Pfizer Manufacturing LLC and Pfizer Production LLC, 235 East 42nd Street, New York, New York 10017, Statele Unite ale Americii	(730) C.P. Pharmaceuticals International C.V. a Dutch limited partnership, c/o Pfizer Manufacturing LLC and Pfizer Production LLC, US 235 East 42nd Street, New York, New York 10017, Statele Unite ale Americii

# VII



## **Comisia de contestații a AGEPI / Appeals Board of AGEPI**

În prezenta Secțiune se publică informații privind rezultatele examinării contestațiilor depuse la Comisia de contestații a AGEPI.





Information on the results of examination of appeals lodged with the Appeals Board of AGEPI shall be published in this Section.

## Lista contestațiilor examinate la Comisia de contestații în luna iulie 2024 în privința cărora procedura a fost finalizată

Se publica următoarele date: numărul curent, denumirea OPI, numărul și data depozitului, numărul titlului de protecție, solicitantul sau titularul, contestatarul, data depunerii și obiectul contestației, data examinării contestației, rezultatul examinării contestației

Nr. crt.	Denumirea OPI  Nr. și data depozitului/ Nr. titlului de protecție  Solicitant / Titular	Contestatar	Data depunerii și obiectul contestației	Data examinării contestației/ pronunțării hotărârii	Rezultatul examinării contestației
1	Marcă națională delucru.md   049959 17.04.2022  EUROACORD S.R.L., MD	VLOȘCINSCHI Andrei, MD	27.12.2022 împotriva înregistrării mărcii	03.07.2024	1. <b>Se respinge</b> revendicarea contestatarului. 2. <b>Se menține în vigoare</b> Decizia Direcției mărci și design industrial din 29.11.2022. 3. <b>Se transmite</b> dosarul în Direcția mărci și design industrial pentru continuarea procedurilor. 4. <b>Hotărârea poate fi atacată</b> în instanța de contencios administrativ - Judecătoria Chișinău, sediul Râșcani (mun. Chișinău, str. Kiev nr. 3) <b>în termen de 30 de zile</b> din data notificării integrale a acesteia.
2	Marcă națională <b>JOBJOB.MD</b>  050148 16.06.2022  VLOȘCINSCHI Andrei, MD	EUROACORD S.R.L., MD	11.02.2023 împotriva înregistrării mărcii	03.07.2024	1. <b>Se respinge</b> revendicarea contestatarului. 2. <b>Se menține în vigoare</b> Decizia Direcției mărci și design industrial din 04.01.2023. 3. Se transmite dosarul în Direcția mărci și design industrial pentru continuarea procedurilor. 4. <b>Hotărârea poate fi atacată</b> în instanța de contencios administrativ - Judecătoria Chișinău, sediul Râșcani (mun. Chișinău, str. Kiev nr. 3) <b>în termen de 30 de zile</b> din data notificării integrale a acesteia.
3	Marcă națională   033260 30.05.2013  Nr. certificat 25999  FOLTEA-COM S.R.L., MD	FOLTEA-COM S.R.L., MD	30.01.2024 repunerea în dreptul de a reînnoi marca	03.07.2024	1. <b>Se repune în drepturi</b> titularul mărcii nr. 25999 și <b>se reia</b> procedura de reînnoire. 2. <b>În termen de până la o lună</b> din data expedierii prezentei hotărâri, titularul <b>va achita</b> taxa pentru reînnoirea valabilității certificatului de înregistrare a mărcii pe o perioadă de 10 ani pentru o clasă de produse și servicii - 250 de euro (pct. 37 din Nomenclatorul serviciilor cu semnificație juridică în domeniul protecției obiectelor proprietății intelectuale, aprobat prin Hotărârea Guvernului nr. 774/1997), precum și 50% din cuantumul tarifului menționat mai sus, care constituie 125 de euro (pct. 6 din Note la Hotărârea Guvernului nr. 774/1997), <b>total - 375 de euro</b> . 3. <b>Se transmite</b> dosarul în Direcția mărci și design industrial pentru continuarea procedurilor. 4. <b>Hotărârea poate fi atacată</b> în instanța de contencios administrativ - Judecătoria Chișinău, sediul Râșcani (mun. Chișinău, str. Kiev nr. 3) <b>în termen de 30 de zile</b> din data notificării integrale a acesteia. <b>Notă:</b> Titularul dreptului de protecție al mărcii beneficiază de reduceri în cuantum de 50% din tariful stabilit, dacă este persoană fizică



					sau dacă este o întreprindere care întrunește criteriile legale stabilite întreprinderilor mici și mijlocii.
4	<p>Marcă internațională</p>  <p>CREATING SPACE</p> <p>IR 1473274 21.01.2019</p> <p>Elfa International AB, SE</p>	Elfa International AB, SE	29.04.2024 împotriva deciziei de respingere parțială a cererii de înregistrare a mărcii	05.07.2024	<p>1. <b>Se acceptă</b> revendicarea contestatarului.</p> <p>2. <b>Se abrogă</b> Decizia Direcției mărci și design industrial din 06.03.2024 și <b>se acceptă</b> protecția mărcii pentru totalitatea produselor revendicate în cerere din clasele 06, 19, 20 conform Clasificării internaționale a produselor și serviciilor în scopul înregistrării mărcilor. Dreptul exclusiv nu se va extinde asupra elementului verbal „R”, cu excepția executării grafice deosebite.</p> <p>3. <b>Se transmite</b> dosarul în Direcția mărci și design industrial pentru continuarea procedurilor.</p> <p>4. <b>Hotărârea poate fi atacată</b> în instanța de contencios administrativ - Judecătoria Chișinău, sediul Râșcani (mun. Chișinău, str. Kiev nr. 3) <b>în termen de 30 de zile</b> din data notificării integrale a acesteia.</p>
5	<p>Marcă națională</p>  <p>COFFEE CAPSULA</p> <p>051301 13.03.2023</p> <p>CERBOV Anton, MD</p>	CERBOV Anton, MD	12.04.2024 împotriva deciziei de respingere totală a cererii de înregistrare a mărcii	05.07.2024	<p>1. <b>Se respinge</b> revendicarea contestatarului.</p> <p>2. <b>Se menține în vigoare</b> Decizia Direcției mărci și design industrial din 16.02.2024.</p> <p>3. <b>Se transmite</b> dosarul în arhivă.</p> <p>4. <b>Hotărârea poate fi atacată</b> în instanța de contencios administrativ - Judecătoria Chișinău, sediul Râșcani (mun. Chișinău, str. Kiev nr. 3) <b>în termen de 30 de zile</b> din data notificării integrale a acesteia.</p>
6	<p>Marcă națională</p>  <p>033137 16.05.2013</p> <p>Nr. certificat 25265</p> <p>VARGUS-GRUP S.R.L., MD</p>	VARGUS- GRUP S.R.L., MD	31.01.2024 repunerea în dreptul de a reînnoi marca	26.07.2024	<p>1. <b>Se repune în drepturi</b> titularul mărcii nr. 25265 și <b>se reia</b> procedura de reînnoire.</p> <p>2. <b>În termen de până la o lună</b> din data expedierii prezentei hotărâri, titularul <b>va achita</b> taxa pentru reînnoirea valabilității certificatului de înregistrare a mărcii pe o perioadă de 10 ani pentru o clasă de produse și servicii - 250 de euro și pentru fiecare clasă de produse și servicii, depășind 1 - 50 de euro (pct. 37 din Nomenclatorul serviciilor cu semnificație juridică în domeniul protecției obiectelor proprietății intelectuale, aprobat prin Hotărârea Guvernului nr. 774/1997), precum și 50% din cuantumul tarifului menționat mai sus, care constituie 150 de euro (pct. 6 din Note la Hotărârea Guvernului nr. 774/1997), <b>total - 450 de euro.</b></p> <p>3. <b>Se transmite</b> dosarul în Direcția mărci și design industrial pentru continuarea procedurilor.</p> <p>4. <b>Hotărârea poate fi atacată</b> în instanța de contencios administrativ - Judecătoria Chișinău, sediul Râșcani (mun. Chișinău, str. Kiev nr. 3) <b>în termen de 30 de zile</b> din data notificării integrale a acesteia.</p> <p><b>Notă:</b> Titularul dreptului de protecție al mărcii beneficiază de reduceri în cuantum de 50% din tariful stabilit, dacă este persoană fizică sau dacă este o întreprindere care întrunește criteriile legale stabilite întreprinderilor mici și mijlocii.</p>
7	<p>Marcă națională</p>  <p>049734</p>	AROLS ELECTRO S.R.L., MD	03.02.2023 împotriva înregistrării mărcii	26.07.2024	<p>1. <b>Se acceptă</b> revendicarea contestatarului.</p> <p>2. <b>Se abrogă</b> Decizia Direcției mărci și design industrial din 12.01.2023 și <b>se respinge</b> cererea de înregistrare a mărcii nr. depozit 049734 din 10.03.2022, solicitant - ALMIGOR S.R.L., MD.</p>

	10.03.2022 ALMIGOR S.R.L., MD				3. <b>Se restituie</b> taxa achitată pentru înregistrarea și eliberarea certificatului de înregistrare a mărcii în cuantum de <b>125 de euro</b> . 4. <b>Se transmite</b> dosarul în arhivă. 5. <b>Hotărârea poate fi atacată</b> în instanța de contencios administrativ - Judecătoria Chișinău, sediul Râșcani (mun. Chișinău, str. Kiev nr. 3) <b>în termen de 30 de zile</b> din data notificării integrale a acesteia.
8	Marcă națională <b>RUSSKOE RADIO MOLDOVA</b>  049904 08.04.2022  DIXI MEDIA S.R.L., MD	DIXI MEDIA S.R.L., MD	12.07.2023 împotriva deciziei de respingere parțială a cererii de înregistrare a mărcii	26.07.2024	1. <b>Se respinge</b> revendicarea contestatarului. 2. <b>Se menține în vigoare</b> Decizia Direcției mărci și design industrial din 28.04.2023. 3. <b>În termen de până la o lună</b> din data expedierii prezentei hotărâri, solicitantul urmează <b>să achite</b> taxa pentru înregistrarea și eliberarea certificatului de înregistrare a mărcii în cuantum de <b>250 de euro</b> (pct. 35 lit. a) din Nomenclatorul serviciilor cu semnificație juridică în domeniul protecției obiectelor proprietății intelectuale, aprobat prin Hotărârea Guvernului nr. 774/1997). 4. <b>Se transmite</b> dosarul în Direcția mărci și design industrial pentru continuarea procedurilor. 5. <b>Hotărârea poate fi atacată</b> în instanța de contencios administrativ - Judecătoria Chișinău, sediul Râșcani (mun. Chișinău, str. Kiev nr. 3) <b>în termen de 30 de zile</b> din data notificării integrale a acesteia.
9	Marcă națională <b>RADIO RETRO FM</b>  050228 06.07.2022  DIXI MEDIA S.R.L., MD	DIXI MEDIA S.R.L., MD	06.09.2023 împotriva deciziei de respingere totală a cererii de înregistrare a mărcii	26.07.2024	1. <b>Se respinge</b> revendicarea contestatarului. 2. <b>Se menține în vigoare</b> Decizia Direcției mărci și design industrial din 30.06.2023. 3. <b>Se transmite</b> dosarul în arhivă. 4. <b>Hotărârea poate fi atacată</b> în instanța de contencios administrativ - Judecătoria Chișinău, sediul Râșcani (mun. Chișinău, str. Kiev nr. 3) <b>în termen de 30 de zile</b> din data notificării integrale a acesteia.
10	Marcă națională <b>ASIGURĂM ȘI DESPĂCUBIM</b>  051581 03.05.2023  CIUMAC Nicolae, MD	CIUMAC Nicolae, MD	06.06.2024 împotriva deciziei de respingere totală a cererii de înregistrare a mărcii	26.07.2024	1. <b>Se respinge</b> revendicarea contestatarului. 2. <b>Se menține în vigoare</b> Decizia Direcției mărci și design industrial din 11.04.2024. 3. <b>Se transmite</b> dosarul în arhivă. 4. <b>Hotărârea poate fi atacată</b> în instanța de contencios administrativ - Judecătoria Chișinău, sediul Râșcani (mun. Chișinău, str. Kiev nr. 3) <b>în termen de 30 de zile</b> din data notificării integrale a acesteia.
11	Marcă internațională <b>HYUNDAI</b>  IR 1711327 16.11.2022  HYUNDAI MOTOR COMPANY, KR	HYUNDAI MOTOR COMPANY, KR	12.06.2024 împotriva deciziei de respingere totală a cererii de înregistrare a mărcii	26.07.2024	1. <b>Se respinge</b> revendicarea contestatarului. 2. <b>Se menține în vigoare</b> Decizia Direcției mărci și design industrial din 11.04.2024. 3. <b>Se transmite</b> dosarul în Direcția mărci și design industrial pentru continuarea procedurilor. 4. <b>Hotărârea poate fi atacată</b> în instanța de contencios administrativ - Judecătoria Chișinău, sediul Râșcani (mun. Chișinău, str. Kiev nr. 3) <b>în termen de 30 de zile</b> din data notificării integrale a acesteia.
12	Marcă internațională   IR 1708629 16.11.2022  HYUNDAI	HYUNDAI MOTOR COMPANY, KR	03.06.2024 împotriva deciziei de respingere totală a cererii de înregistrare a mărcii	26.07.2024	1. <b>Se respinge</b> revendicarea contestatarului. 2. <b>Se menține în vigoare</b> Decizia Direcției mărci și design industrial din 29.03.2024. 3. <b>Se transmite</b> dosarul în Direcția mărci și design industrial pentru continuarea procedurilor. 4. <b>Hotărârea poate fi atacată</b> în instanța de contencios administrativ - Judecătoria Chișinău, sediul Râșcani (mun. Chișinău, str.

	MOTOR COMPANY, KR				Kiev nr. 3) <b>în termen de 30 de zile</b> din data notificării integrale a acesteia.
13	Marcă internațională  <b>HYUNDAI</b>  IR 1706500 16.11.2022  HYUNDAI MOTOR COMPANY, KR	HYUNDAI MOTOR COMPANY, KR	12.06.2024 împotriva deciziei de respingere totală a cererii de înregistrare a mărcii	26.07.2024	<ol style="list-style-type: none"> <li>1. <b>Se respinge</b> revendicarea contestatarului.</li> <li>2. <b>Se abrogă</b> Decizia Direcției mărci și design industrial din 11.04.2024.</li> <li>3. <b>Se respinge</b> cererea de înregistrare a mărcii IR 1706500 din 16.11.2022 pentru serviciile revendicate în cerere din clasa 42 conform Clasificării internaționale a produselor și serviciilor în scopul înregistrării mărcilor.</li> <li>4. <b>Se transmite</b> dosarul în Direcția mărci și design industrial pentru continuarea procedurilor.</li> <li>5. <b>Hotărârea poate fi atacată</b> în instanța de contencios administrativ - Judecătoria Chișinău, sediul Râșcani (mun. Chișinău, str. Kiev nr. 3) <b>în termen de 30 de zile</b> din data notificării integrale a acesteia.</li> </ol>

# IX

## **Decizii ale instanțelor judecătorești / Court decisions**

**Cu privire la aplicarea sechestrului asupra  
OPI înregistrate pe numele titularului  
GLOBAL MEDIA CREATIVE HUB S.R.L.**

Întru executarea Încheierii Judecătorei Chișinău (sediul Central) din 02.07.2024 (dosar nr. 2i-396/24), prin care s-a dispus aplicarea sechestrului asupra bunurilor debitorului Global Media Creative Hub S.R.L., IDNO 1021600012939:

- se aplică sechestrul asupra cererii de înregistrare a mărcii cu nr. depozit 052326 din 28.09.2023, depuse pe numele solicitantului GLOBAL MEDIA CREATIVE HUB S.R.L., IDNO 1021600012939, str. Doina nr. 152/1, MD-2020, Chișinău, Republica Moldova;
- pe perioada aplicării sechestrului, se sistează orice procedură legală ce ține de statutul juridic al cererii sus-menționate, inclusiv transmiterea drepturilor asupra acesteia.

**Cu privire la ridicarea sechestrului asupra  
OPI înregistrate pe numele titularului  
XXXXXXXXXX XXXXXX**

Întru executarea Încheierii Executorului judecătoresc Șapa Ludmila nr. 085p/a-112/2024 din 23.07.2024, prin care s-a dispus ridicarea sechestrului asupra drepturilor de proprietate intelectuală a debitorului XXXXXXXXXXXX XXXXXX, IDNP XXXXXXXXXXXXXXXX:

- se ridică sechestrul asupra cererii de înregistrare a mărcii nr. depozit 052014 din 03.08.2023 (marca nr. 39433), depuse pe numele solicitantului XXXXXXXXXXXX XXXXXX, IDNP XXXXXXXXXXXXXXXX, bd. Traian nr. 13, bloc 1, ap. 49, MD-2043, Chișinău, Republica Moldova, aplicat în baza Încheierii Executorului judecătoresc Șapa Ludmila nr. 085p/a-112/2024 din 13.03.2024, prin Ordinul Directorului general al AGEPI nr. 39 din 20.03.2024;
- se reia orice procedură legală ce ține de statutul juridic al cererii de înregistrare a mărcii sus-menționate (marca nr. 39433), inclusiv transmiterea drepturilor asupra acesteia.

**Cu privire la aplicarea sechestrului asupra  
OPI înregistrate pe numele titularului  
LINAVAN S.R.L.**

Întru executarea Încheierii Judecătorei Edineț, sediul Central din 19.07.2024 (dosar nr. 2i-45/2024) prin care s-a dispus aplicarea sechestrului asupra bunurilor debitorului Linavan S.R.L., IDNO 1004604002588:

- se aplică sechestrul asupra cererilor de înregistrare a desenelor/modelelor industriale cu nr. depozit f 2024 0016 din 09.04.2024 și nr. depozit f 2024 0031 din 09.07.2024, depuse pe numele solicitantului LINAVAN S.R.L., IDNO 1004604002588, str. SF Vasilie nr. 166, MD-4600, Edineț, Republica Moldova;
- pe perioada aplicării sechestrului, se sistează orice procedură legală ce ține de statutul juridic al OPI sus-menționate, inclusiv transmiterea drepturilor asupra acestora.

**Cu privire la aplicarea sechestrului asupra  
OPI înregistrate pe numele titularului  
XXXXXX XXXXXXXX**

Întru executarea Încheierii Executorului judecătoresc Șapa Ludmila nr. 085-2891/2024 din 18.07.2024, prin care s-a dispus aplicarea sechestrului asupra bunurilor debitorului XXXXXX XXXXXXXX, IDNP XXXXXXXXXXXXXXXX:

- se aplică sechestrul asupra mărcilor nr. 34006 din 02.09.2019 și nr. 34519 din 16.04.2019, înregistrate pe numele titularului XXXXXX XXXXXXXX, IDNP XXXXXXXXXXXXXXXX, bd. Dacia nr. 30, ap. 52, MD-2060, Chișinău, Republica Moldova;

- pe perioada aplicării sechestrului, se sistează orice procedură legală ce ține de statutul juridic al mărcilor sus-menționate, inclusiv transmiterea drepturilor asupra acestora.

**Cu privire la aplicarea sechestrului asupra  
OPI înregistrate pe numele titularului  
ENBIO S.R.L., societate comercială**

Întru executarea Încheierii Judecătorei Chișinău (sediul central) din 08.07.2024 (dosar nr. 2i-401/24), prin care s-a dispus aplicarea sechestrului asupra bunurilor debitorului S.C. ENBIO S.R.L., IDNO 1004600026753:

- se aplică sechestrul asupra cererilor de înregistrare a mărcilor cu nr. depozit 051313 din 16.03.2023, nr. depozit 051314 din 16.03.2023 și asupra mărcii nr. 37767 din 15.03.2022, depuse/înregistrate pe numele solicitantului/titularului ENBIO S.R.L., societate comercială, IDNO 1004600026753, bd. Mircea cel Bătrîn nr. 7, ap. 26, MD-2044, Chișinău, Republica Moldova;

- pe perioada aplicării sechestrului, se sistează orice procedură legală ce ține de statutul juridic al OPI sus-menționate, inclusiv transmiterea drepturilor asupra acestora.

**Cu privire la aplicarea interdicției asupra  
OPI înregistrate pe numele titularului  
XXXXXX XXXXX**

Întru executarea Încheierii Executorului judecătoresc Ciuchitu Radu nr. 073-1375/24 din 07.08.2024 prin care s-a dispus aplicarea interdicției pe dreptul de proprietate intelectuală a debitorului XXXXXX XXXXX, IDNP XXXXXXXXXXXXXXX:

- se aplică interdicția asupra operei integrante conform certificatului seria OI nr. 462/2173 din 26.02.2009, înregistrate pe numele titularului XXXXXX XXXXX;

- pe perioada aplicării interdicției, se sistează orice procedură legală ce ține de statutul juridic al operei sus-menționate, inclusiv transmiterea drepturilor asupra acesteia.

**Cu privire la executarea Hotărârii Judecătorei  
Chișinău, sediul Centru din 12.03.2024,  
privind decăderea din drepturi a titularului  
mărcii <sup>GYNO-ZOLIN</sup> ГИНО-ЗОЛИН nr. 30963**

Întru executarea Hotărârii Judecătorei Chișinău, sediul Centru din 12.03.2024, în pricina civilă la cererea de chemare în judecată depusă de "T.P.I.-Pharm" S.R.L. împotriva Asfarma Medikal Dental Ürünler ve İlaç San. Tic. A.Ş., intervenient accesoriu AGEPI, cu privire la decăderea din drepturile asupra mărcii, în temeiul art. 14 și art. 20 alin. (1) lit. a) ale Legii nr. 38/2008 privind protecția mărcilor:

- este decăzut din drepturile asupra mărcii naționale <sup>GYNO-ZOLIN</sup> ГИНО-ЗОЛИН nr. 30963 din 01.03.2017, titularul ASFARMA MEDIKAL DENTAL ÜRÜNLER VE İLAÇ SAN. TIC. A.Ş., Bahçelievler Mah. Kadir Has Center İş M. No 7 İç K. No:32 Kat: 3 No:110 34180 Bahçelievler, Istanbul, Turcia, începând cu data de 10.07.2023.

**Cu privire la executarea Hotărârii Judecătorei  
Chișinău, sediul Centru din 27.03.2024,  
privind decăderea din drepturi a titularului  
mărcii KITO nr. 25593**

Întru executarea Hotărârii Judecătorei Chișinău, sediul Centru din 27.03.2024, în pricina civilă la cererea de chemare în judecată depusă de The CIRO PAONE S.P.A. împotriva "Divilux" S.R.L., cu privire la decăderea din drepturile asupra mărcii, în temeiul art. 14 și art. 20 alin. (1) lit. a) ale Legii nr. 38/2008 privind protecția mărcilor, precum și ținând cont de faptul că termenul de valabilitate a mărcii nr. 25593 a expirat:

- se ia act de Hotărârea Judecătorei Chișinău, sediul Centru din 27.03.2024, cu privire la decăderea din drepturile asupra mărcii naționale **KITO** nr. 25593 din 12.04.2013, titularul Divilux S.R.L., str. Plaiului nr. 7, ap. 43, MD-2002, Chișinău, Republica Moldova.

**Cu privire la executarea Hotărârii Judecătorei  
Chișinău, sediul Centru din 19.03.2024,  
privind decăderea din drepturi a titularului  
mărcii internaționale  nr. IR 945837**

Întru executarea Hotărârii Judecătorei Chișinău, sediul Centru din 19.03.2024, în pricina civilă la cererea de chemare în judecată depusă de "Pepco Poland" Sp Z o.o împotriva "Guangdong Pepco Clothing Co" LTD, autoritatea publică AGEPI, cu privire la decăderea din drepturile asupra mărcii, în temeiul art. 14 și art. 20 alin. (1) lit. a) ale Legii nr. 38/2008 privind protecția mărcilor:

- este decăzut din drepturile asupra mărcii internaționale  nr. IR 945837 din 27.11.2007, titularul GUANGDONG PEPCO CLOTHING CO.,LTD., Fuda Management Area, Zhangyang Precinct, Zhangmutou Town, Dongguan City Guangdong Province, China, începând cu data de 25.04.2023.

**Cu privire la aplicarea sechestrului asupra  
OPI înregistrate pe numele titularului  
SAVIS ENGINEERING S.R.L.**

Întru executarea Încheierii Judecătorei Chișinău, sediul Central din 25.07.2024 (dosar nr. 2i-456/24), prin care s-a dispus aplicarea sechestrului asupra bunurilor debitorului SAVIS ENGINEERING S.R.L., IDNO 1015600021000:

- se aplică sechestrul asupra cererilor de înregistrare a mărcilor nr. depozit 051505 din 14.04.2023 și nr. depozit 051506 din 14.04.2023, depuse pe numele solicitantului SAVIS ENGINEERING S.R.L., IDNO 1015600021000, str. Meșterul Manole nr. 7, of. 4, MD-2023, Chișinău, Republica Moldova;

- pe perioada aplicării sechestrului, se sistează orice procedură legală ce ține de statutul juridic al cererilor de înregistrare a mărcilor sus-menționate, inclusiv transmiterea drepturilor asupra acestora.

X

## Monitor

În prezenta Secțiune se publică acte emise de Președintele, Parlamentul și Guvernul Republicii Moldova care reglementează protecția proprietății intelectuale în republică, ordine ale Directorului general al AGEPI, comunicate informative, comentarii și note explicative în baza acestora.

Acts issued by the President, the Parliament and the Government of the Republic of Moldova governing the protection of intellectual property in the Republic, orders of the General Director of AGEPI, informative releases, comments and explanatory notes based thereon shall be published in this Section.



**Cu privire la decizia de retragere a cererii de înregistrare a mărcii  
cu numărul de depozit 050991 din 09.01.2023,  
solicitant DISART GROUP S.R.L.,**

În corespundere cu pct. 207 din Regulamentul privind procedura de depunere, examinare și înregistrare a mărcilor, aprobat prin Hotărârea Guvernului nr. 488/2009, se aduce la cunoștința DISART GROUP S.R.L., șos. Balcani nr. 1, ap. (of.) 5, MD-2069, Chișinău, Republica Moldova, că la data de 07.06.2024 a fost emisă următoarea decizie:

„Se consideră retrasă cererea de înregistrare a mărcii cu numărul de depozit 050991. Datele privind retragerea se vor publica în BOPI.

Decizia poate fi contestată la Comisia de contestații a AGEPI, în termen de 2 luni de la data primirii ei<sup>1</sup>, conform art. 47(1) din Legea nr. 38/2008”.

Informația despre decizia de retragere a fost publicată în BOPI nr. 7/2024, pag. 176

<https://www.agepi.gov.md/ro/bopi/7-2024>

<sup>1</sup> La stabilirea datei primirii se vor aplica prevederile pct. 207 din Regulamentul privind procedura de depunere, examinare și înregistrare a mărcilor, aprobat prin Hotărârea Guvernului nr. 488/2009.

**Cu privire la opoziția nr. 688 din 31.01.2024, opozant - ATGAYA S.R.L.,  
Nr. ord. registru com./an: J22/1567/2011, Cod fiscal RO29042454, 707250, sat  
HULBOCA, str. Pensiunii, Nr 7, C4, județul Iași, România, împotriva cererii de  
înregistrare a mărcii cu numărul de depozit 052105 din 21.08.2023**

În corespundere cu pct. 207 din Regulamentul privind procedura de depunere, examinare și înregistrare a mărcilor, aprobat prin Hotărârea Guvernului nr. 488/2009, se aduce la cunoștința opozantului ATGAYA S.R.L., Nr. ord. registru com./an: J22/1567/2011, Cod fiscal RO29042454, 707250, sat HULBOCA, str. Pensiunii, Nr 7, C4, județul Iași, România și dlui Bezobrazov Dmitrii, str. E. Coca nr. 24, ap. 3, MD-2064, Chișinău, Republica Moldova, că la data de 29.05.2024 a fost emisă următoarea decizie:

„În urma examinării condițiilor de depunere a cererii de examinare a opoziției cu numărul de



intrare la AGEPI 688 din 31.01.2024, depuse împotriva înregistrării mărcii cu nr. depozit 052105 din 21.08.2023, s-a constatat că nu au fost remediate iregularitățile în termenul legal, conform notificării nr. 1990 din 20.02.2024.

În temeiul art. 40 din Legea nr. 38/2008 privind protecția mărcilor și pct. 113 din Regulamentul privind procedura de depunere, examinare și înregistrare a mărcilor, aprobat prin Hotărârea Guvernului nr. 488/2009, emitem următoarea

**DECIZIE**

Cererea de examinare a opoziției nr. 688 din 31.01.2024 nu este admisibilă spre examinare. Decizia poate fi contestată la Comisia de Contestații a AGEPI în termen de 2 luni de la data primirii ei, conform art. 47(1) din Legea nr. 38/2008 privind protecția mărcilor.

Contestația se depune pe formular-tip și va fi însoțită de dovada de plată a taxei stabilite pentru depunerea contestației (<http://agepi.gov.md/ro/formulare/trademarks> și <http://agepi.gov.md/ro/trademarks/taxe>).

Informația privind decizia respectivă poate fi accesată pe adresa: <https://www.db.agepi.md/marcireprezentanti/Details.aspx?id=15oFtT17ivfI5iEI3QwX4!>

<sup>1</sup> La stabilirea datei primirii se vor aplica prevederile pct. 207 din Regulamentul privind procedura de depunere, examinare și înregistrare a mărcilor, aprobat prin Hotărârea Guvernului nr. 488/2009.

**Cu privire la înregistrarea și eliberarea  
certificatelor de mandatar autorizat  
în proprietatea intelectuală**

În conformitate cu prevederile Regulamentului privind activitatea mandatarilor autorizați în proprietatea intelectuală, aprobat prin Hotărârea Guvernului Republicii Moldova nr. 541/2011 (în continuare – Regulament), precum și ținând cont de procesul-verbal nr. 06 din 02.08.2024 al ședinței Comisiei de atestare și disciplină a mandatarilor autorizați în domeniul proprietății intelectuale, instituită prin Ordinul Directorului general al AGEPI nr. 145 din 25.07.2017, cu modificările ulterioare, se înscriu în Registrul național al mandatarilor autorizați în proprietatea intelectuală și se eliberează certificatele de mandatar autorizat în domeniul proprietății intelectuale, după cum urmează:

Numărul certificatului și data înregistrării	Numele mandatarului	Întreprinderea, adresa pentru corespondență	Altă informație de contact	Domeniile în care este specializat mandatarul
180 02.08.2024	DEGTEAR Marat	Str. 31 August 1989 nr. 46, ap. 49, MD-2001, Chișinău, Republica Moldova	(373) 79077577 <a href="mailto:marat.legalconsult@gmail.com">marat.legalconsult@gmail.com</a>	Mărci
181 02.08.2024	MORCOV Adela	Str. Albișoara nr. 78/4, ap. 37, MD-2005, Chișinău, Republica Moldova	(373) 69468268 <a href="mailto:adelamorcov@protectlex.md">adelamorcov@protectlex.md</a>	Mărci, desene și modele industriale

## ÎN ATENȚIA ÎNȚREPRINDERILOR MICI ȘI MIJLOCII

Agenția de Stat pentru Proprietatea Intelectuală (AGEPI) oferă servicii de prediagnoză a proprietății intelectuale (PI), servicii care reprezintă un studiu particularizat al portofoliului obiectelor de PI din cadrul întreprinderii – invenții, mărci, desene și modele industriale, obiecte protejate prin dreptul de autor și drepturile conexe, inclusiv activitatea de comercializare, gestionare și utilizare eficientă a acestora.

### **Când trebuie să apelați la serviciul de prediagnoză a proprietății intelectuale?**

- atunci când vă propuneți implementarea tehnologiilor și produselor noi;
- în cazul dificultăților la înregistrarea obiectelor de proprietate intelectuală;
- dacă doriți să vă protejați produsele și serviciile;
- atunci când intenționați să utilizați mai eficient tehnologiile noi, cunoștințele, produsele informaționale, alte obiecte de proprietate intelectuală;
- dacă doriți să aveți o poziție fermă pe piață, să îmbunătățiți imaginea întreprinderii, produselor și serviciilor.

### **Pentru ce solicitați serviciul de prediagnoză a proprietății intelectuale?**

- pentru estimarea potențialului inovațional al întreprinderii și gradului de utilizare a acestuia;
- pentru stabilirea unor modalități adecvate de protecție a produselor intelectuale de care dispuneți;
- pentru diminuarea riscului de contrafacere a produselor.

### **Cum se derulează prediagnoza proprietății intelectuale?**

- specialiștii AGEPI efectuează o vizită la întreprindere sau o „vizită online”, în cadrul căreia împreună cu Dvs. examinează starea de lucruri în ceea ce privește utilizarea și protecția proprietății intelectuale (produselor, tehnologiilor, licențelor, brevetelor, know-how etc.);
- informația acumulată se generalizează și se întocmește un raport în care se specifică obiectele de proprietate intelectuală disponibile, modalitățile eficiente de protecție a acestora, recomandări particularizate privind modul în care PI poate impulsiona atingerea unor performanțe economice.

Serviciile de prediagnoză pentru întreprinderile mici și mijlocii se acordă gratuit.

Confidențialitatea informațiilor oferite și a rezultatelor studiului de prediagnoză este garantată.

Informații suplimentare pot fi obținute la tel.: (+373 22) 188-592, 400-500.

Buletinul Oficial de Proprietate Intelectuală poate fi consultat gratuit la Agenția de Stat pentru Proprietatea Intelectuală a Republicii Moldova (AGEPI) – în sala de lectură a bibliotecii sau online pe adresa: <http://agepi.gov.md/ro/publication/48>

Buletinul Oficial de Proprietate Intelectuală poate fi procurat la AGEPI. Persoanele interesate pot comanda contra cost exemplare individuale pe hârtie.

Abonarea la Buletinul Oficial de Proprietate Intelectuală pe suport de hârtie este nelimitată și poate fi efectuată direct la AGEPI (inclusiv prin fax, e-mail sau online).

**Prețurile de abonare:**

➔ BOPI pe suport de hârtie - 420 de lei pe 3 luni, 840 de lei pe 6 luni, 1680 de lei pe un an.

**Adresa AGEPI:**

Str. Andrei Doga nr. 24, bloc 1,  
MD-2024, Chișinău, Republica Moldova  
tel.: (022) 400-508; (022) 188-607  
e-mail: [office@agepi.gov.md](mailto:office@agepi.gov.md)  
<http://agepi.gov.md/>

---

**Consiliul editorial:**

Eugeniu Rusu (președinte), Andrei Popa, dr. Natalia Mogol, dr. Viorel Iustin,  
dr. Simion Levițchi, Diana Stici, Vadim Ursu, Victoria Andriuță

**Redactor-șef:** Victoria Andriuță

**Redactor:** Rodica Balan

**Tehnoredactare computerizată:** Ludmila Patrașco

**Coperta:** Ludmila Patrașco

---

B O P I nr. 8/2024

Imprimat la AGEPI

ISSN 2345-1815

