

**AGENȚIA DE STAT
PENTRU PROPRIETATEA INTELLECTUALĂ
CHIȘINĂU – REPUBLICA MOLDOVA**

**BULETIN OFICIAL
DE
PROPRIETATE INTELLECTUALĂ**

**The Official Bulletin
of Intellectual Property**

**8
2023**

Publicat la 31 august 2023

PUBLICAȚIILE AGEPI

Buletinul Oficial de Proprietate Intelectuală (BOPI):

- apare din anul 1993, având o periodicitate lunară;
- include informații privind cererile din domeniul proprietății intelectuale depuse la AGEPI, titlurile de protecție acordate și certificatele înregistrate, modificările în statutul juridic al obiectelor de proprietate industrială, hotărârile Comisiei de contestații, deciziile instanțelor judecătorești privind litigiile în domeniul proprietății intelectuale, acte normative naționale și tratate internaționale, comunicări și alte informații de ordin general ce vizează domeniul proprietății intelectuale.

Revista de proprietate intelectuală, știință și educație „Intellectus”:

- apare din anul 1995, având o periodicitate semestrială;
- este o publicație științifică, recenzată, cu acces deschis, acreditată, prin Decizia Consiliului de conducere al Agenției Naționale de Asigurare a Calității în Educație și Cercetare nr. 23 din 30 septembrie 2022 cu privire la evaluarea, clasificarea și monitorizarea revistelor științifice, în categoria de clasificare B la profilurile: Științe juridice; Științe economice; Științe inginerești și tehnologii;
- abordează multilateral diverse aspecte ale proprietății intelectuale, prevederile legislației naționale și internaționale în domeniu, publică studii semnate de cercetători și inventatori din diferite domenii ale științei, economiei, educației și tehnicii.

Abonarea la publicațiile AGEPI pe suport de hârtie este nelimitată și poate fi efectuată direct la AGEPI (inclusiv prin fax, e-mail sau online).

Pentru informații detaliate privind condițiile de abonare, accesați:

<http://agepi.gov.md/ro/services/biblioteca-pi>

Telefon de contact: (+373 22) 188-597

A p a r e
din octombrie 1993

Nr. 8

31 august 2023

**Agencia de Stat
pentru
Proprietatea Intelectuală**

Director general	(+37322) 400-508
Director general adjunct	(+37322) 188-600
Director general adjunct	(+37322) 188-502
Direcția brevete	(+37322) 188-646
Direcția mărci și design industrial	(+37322) 188-530
Direcția drept de autor	(+37322) 188-625
Direcția comunicare, relații internaționale și integrare europeană	(+37322) 188-583
Direcția juridică	(+37322) 188-560
Direcția management instituțional	(+37322) 188-688
Colegiul de redacție	(+37322) 188-589

<http://agepi.gov.md/>

e-mail: office@agepi.gov.md

© AGEPI

Str. Andrei Doga nr. 24, bloc 1,
MD-2024, Chișinău,
Republica Moldova

CUPRINS

Informație generală	5
I. Invenții	7
BB1A Cereri de brevet de invenție publicate	15
BB2A Cereri de brevet european pentru care s-a solicitat validarea în Republica Moldova publicate	20
FF4A Brevete de invenție acordate	52
FF9Y Brevete de invenție de scurtă durată acordate	55
FG9A Publicarea traducerii fasciculului de brevet european validat în Republica Moldova	62
FG4A Lista brevetelor de invenție eliberate	70
FG9Y Lista brevetelor de invenție de scurtă durată eliberate	70
II. Soiuri de plante	72
FF9E Brevete pentru soi de plantă acordate	74
FG9E Brevete pentru soi de plantă eliberate	75
III. Mărci	78
Cereri de înregistrare	81
Mărci înregistrate în baza cererilor acceptate parțial	134
Lista certificatelor de înregistrare a mărcilor eliberate în iulie 2023	144
Lista mărcilor reînnoite	147
IV. Indicații geografice, denumiri de origine, specialități tradiționale garantate	153
Lista specialităților tradiționale garantate înregistrate	155
V. Design industrial (Desene și modele industriale)	156
BA1L Cereri de înregistrare	160
FF4L Lista desenelor și modelelor industriale înregistrate	162
FG4L Lista certificatelor de înregistrare a desenelor și modelelor industriale eliberate	162
ND4L Lista desenelor și modelelor industriale reînnoite	163
FG4L Lista desenelor și modelelor industriale înregistrate în Republica Moldova conform Aranjamentului de la Haga, aranjate în ordinea numerelor de înregistrare internațională	164
VI. Modificări intervenite în statutul juridic al cererilor și titurilor de protecție	165
Lista modificărilor	166
Lista contractelor de cesiune	169
Lista contractelor de licență	171
FA9A Lista cererilor de brevet de invenție retrase	171
FC9A Lista cererilor de brevet de invenție respinse	171
MM4A Lista brevetelor de invenție a căror valabilitate a încetat înainte de termen prin neachitarea taxei (cu dreptul de restabilire)	172
FA9Y Lista cererilor de brevet de invenție de scurtă durată retrase	172
FC9Y Lista cererilor de brevet de invenție de scurtă durată respinse	172
MM9Y Lista brevetelor de invenție de scurtă durată a căror valabilitate a încetat înainte de termen prin neachitarea taxei (cu dreptul de restabilire)	173
MK4A Lista brevetelor de invenție de scurtă durată a căror valabilitate a expirat	173
MM4E Lista brevetelor europene validate a căror valabilitate a încetat înainte de termen prin neachitarea taxei (cu dreptul de restabilire)	173
MM4E Lista brevetelor europene validate a căror valabilitate a încetat înainte de termen prin neachitarea taxei, pentru care termenul de restabilire a expirat	174
MM9E Lista brevetelor pentru soi de plantă a căror valabilitate a încetat înainte de termen prin neachitarea taxei, pentru care termenul de restabilire a expirat	174
Date cu privire la divizarea cererilor de înregistrare a obiectelor de proprietate industrială	175
Retragerea cererilor de înregistrare a mărcilor pentru o parte din clase	175
Lista cererilor de înregistrare a mărcilor retrase	176
Lista cererilor de înregistrare a mărcilor respinse	176
Lista certificatelor de înregistrare a mărcilor al căror termen de valabilitate a expirat (inclusiv termenul de grație)	177
Lista mărcilor valabilitatea înregistrării cărora expiră în ianuarie 2024	180
FA9L Lista desenelor și modelelor industriale retrase	185
MK4L Lista certificatelor de înregistrare a desenelor și modelelor industriale al căror termen de valabilitate a expirat (inclusiv termenul de grație)	185
Lista eratelor	185
VII. Comisia de contestații a AGEPI	
VIII. Comisia de mediere	
IX. Decizii ale instanțelor judecătorești	186
X. Monitor	189
XI. Materiale de informare din domeniul proprietății intelectuale	

CONTENTS

General information	5
I. Inventions	7
BB1A Published patent applications.....	15
BB2A Published European patent applications for which validation in the Republic of Moldova has been requested	20
FF4A Granted patents for invention.....	52
FF9Y Granted short-term patents for invention.....	55
FG9A Publication of the translation of the European patent specification validated in the Republic of Moldova.....	62
FG4A List of issued patents for invention	70
FG9Y List of issued short-term patents for invention.....	70
II. Plant varieties	72
FF9E Granted plant variety patents	74
FG9E Issued plant variety patents	75
III. Trademarks	78
Applications for registration.....	81
Trademarks registered on the basis of partially accepted applications.....	134
List of trademark registration certificates issued in July 2023.....	144
List of renewed trademarks.....	147
IV. Geographical indications, appellations of origin, traditional specialties guaranteed	153
List of registered traditional specialties guaranteed	155
V. Industrial design	156
BA1L Applications for registration.....	160
FF4L List of registered industrial designs	162
FG4L List of issued industrial design registration certificates	162
ND4L List of renewed industrial designs.....	163
FG4L List of industrial designs registered in the Republic of Moldova according to the Hague Agreement grouped in the numerical order.....	164
VI. Amendments in the legal status of applications and titles of protection	165
List of amendments.....	166
List of assignment agreements	169
List of license agreements	171
FA9A List of withdrawn patent applications	171
FC9A List of rejected patent applications	171
MM4A List of invalid patents for invention by nonpayment of fee (with the right of revalidation)	172
FA9Y List of withdrawn short-term patent applications	172
FC9Y List of rejected short-term patent applications	172
MM9Y List of invalid short-term patents for invention by nonpayment of fee (with the right of revalidation)	173
MK4A List of short-term patents for invention the term of validity of which has expired	173
MM4E List of invalid of validated European patents by nonpayment of fee (with the right of revalidation)	173
MM4E List of invalid of validated European patents by nonpayment of fee, for which the term of revalidation has expired	174
MM9E List of invalid plant variety patents by nonpayment of fee, for which the term of revalidation has expired	174
Data on the division of applications for registration of industrial property objects	175
Withdrawal of trademark registration applications for a part of classes	175
List of withdrawn trademark applications	176
List of rejected trademark applications.....	176
List of trademark registration certificates the term of validity of which has expired (including the grace period).....	177
List of trademarks the term of validity of which expires in January 2024	180
FA9L List of withdrawn industrial designs	185
MK4L List of industrial design registration certificates the term of validity of which has expired (including the grace period).....	185
Errata	185
VII. Appeals Board of the AGEPI	
VIII. Mediation Board	
IX. Court decisions	186
X. Monitor	189
XI. Intellectual property information materials	

СОДЕРЖАНИЕ

Общая информация	5
I. Изобретения	7
BB1A Опубликованные заявки на патент на изобретение.....	15
BB2A Опубликованные заявки на европейский патент, для которых была испрошена валидация в Республике Молдова.....	20
FF4A Предоставленные патенты на изобретения.....	52
FF9Y Предоставленные краткосрочные патенты на изобретения.....	55
FG9A Публикация перевода описания изобретения к европейскому патенту, валидированному в Республике Молдова	62
FG4A Перечень выданных патентов на изобретения	70
FG9Y Перечень выданных краткосрочных патентов на изобретения	70
II. Сорты растений	72
FF9E Предоставленные патенты на сорт растения	74
FG9E Выданные патенты на сорт растения	75
III. Товарные знаки	78
Заявки на регистрацию.....	81
Товарные знаки, зарегистрированные на основании частично акцептированных заявок.....	134
Перечень свидетельств о регистрации товарных знаков, выданных в июле 2023 г.....	144
Перечень продленных товарных знаков	147
IV. Географические указания, наименования мест происхождения, гарантированные традиционные продукты	153
Перечень зарегистрированных гарантированных традиционных продуктов	155
V. Промышленные рисунки и модели	156
BA1L Заявки на регистрацию.....	160
FF4L Перечень зарегистрированных промышленных рисунков и моделей	162
FG4L Перечень выданных свидетельств о регистрации промышленных рисунков и моделей	162
ND4L Перечень продленных промышленных рисунков и моделей	163
FG4L Перечень промышленных рисунков и моделей, зарегистрированных в Республике Молдова в соответствии с Гаагским соглашением, расположенных в порядке номеров	164
VI. Изменения в юридическом статусе заявок и охраняемых документов	165
Перечень изменений.....	166
Перечень договоров об уступке.....	169
Перечень лицензионных договоров.....	171
FA9A Перечень отозванных заявок на патент	171
FC9A Перечень отклоненных заявок на патент.....	171
MM4A Перечень патентов на изобретения, срок действия которых истек в связи с неуплатой таксы (с правом восстановления).....	172
FA9Y Перечень отозванных заявок на краткосрочный патент	172
FC9Y Перечень отклоненных заявок на краткосрочный патент	172
MM9Y Перечень краткосрочных патентов на изобретения, срок действия которых истек в связи с неуплатой таксы (с правом восстановления).....	173
MK4A Перечень патентов на изобретения, срок действия которых истек.....	173
MM4E Перечень валидированных европейских патентов, срок действия которых истек в связи с неуплатой таксы (с правом восстановления).....	173
MM4E Перечень валидированных европейских патентов, срок действия которых истек в связи с неуплатой таксы, для которых срок восстановления истек	174
MM9E Перечень патентов на сорт растения, срок действия которых истек в связи с неуплатой таксы, для которых срок восстановления истек	174
Данные о разделении заявок на объекты промышленной собственности	175
Отзыв заявок на товарные знаки в отношении части классов	175
Перечень отозванных заявок на товарные знаки	176
Перечень отклоненных заявок на товарные знаки.....	176
Перечень свидетельств о регистрации товарных знаков, срок действия которых истек (включая льготный период).....	177
Перечень товарных знаков, срок действия которых истекает в январе 2024 г	180
FA9L Перечень отозванных промышленных рисунков и моделей	185
MK4L Перечень свидетельств о регистрации промышленных рисунков и моделей, срок действия которых истек (включая льготный период)	185
Перечень поправок	185
VII. Комиссия AGEPI по рассмотрению возражений	
VIII. Комиссия по медиации	
XI. Решения судебных инстанций	186
X. Monitor	189
XI. Информационные материалы из области интеллектуальной собственности	

Informație generală

Buletinul Oficial de Proprietate Intelectuală conține informații din domeniul PI.

Secțiuni speciale sunt destinate invențiilor, soiurilor de plante, mărcilor, indicațiilor geografice, denumirilor de origine, desenelor și modelelor industriale.

Persoanele interesate pot urmări regimul juridic al cererilor de solicitare a protecției, al obiectelor de proprietate industrială brevetate și înregistrate pe teritoriul Republicii Moldova.

În Buletin se publică acte oficiale, regulamente, convenții internaționale, acorduri bilaterale, norme și standarde în domeniul etc.

General information

The Official Bulletin of Intellectual Property contains different information.

Special sections are destined for inventions, plant varieties, trademarks, geographical indications, appellations of origin, industrial designs.

Users of this information will be able to follow the legal regime of the applications requiring protection, the industrial property objects patented and registered in the Republic of Moldova.

In the Bulletin are published official acts, regulations, international conventions, bilateral agreements, standards in the field etc.

Общая информация

Официальный бюллетень интеллектуальной собственности содержит разнообразную информацию. Специальные разделы предназначены для изобретений, сортов растений, товарных знаков, географических указаний, наименований мест происхождения, промышленных рисунков и моделей. Заинтересованные лица смогут проследить за юридическим статусом заявок на охрану промышленной собственности, запатентованных и зарегистрированных в Республике Молдова объектов промышленной собственности. В бюллетене публикуются официальные документы, положения, международные конвенции, двусторонние соглашения, нормы и стандарты в области промышленной собственности и т.д.

Extras din codurile normalizate ale Organizației Mondiale de Proprietate Intelectuală (norma ST. 3 OMPI) referitoare la organizațiile internaționale și țările care eliberează sau înregistrează titluri de proprietate industrială (lista este actualizată de OMPI în 2019)

AD	Andorra	EA	Organizația Eurasiatică de Brevete (OEAB)	JP	Japonia	PH	Filipine
AE	Emiratele Arabe Unite	EC	Ecuador	KE	Kenya	PK	Pakistan
AF	Afganistan	EE	Estonia	KG	Kârgâzstan	PL	Polonia
AL	Albania	EG	Egipt	KH	Cambodgia	PT	Portugalia
AM	Armenia	EM	Oficiul Uniunii Europene pentru Proprietate Intelectuală (EUIPO)	KP	Republica Populară Democrată Coreeană	PY	Paraguay
AO	Angola	EP	Oficiul European de Brevete (OEB)	KR	Republica Coreea	QA	Qatar
AP	Organizația Regională Africană de Proprietate Intelectuală (ARIPO)	ES	Spania	KW	Kuweit	QZ	Oficiul Comunitar pentru Soiuri de Plante (Uniunea Europeană) (CPVO)
AR	Argentina	ET	Etiopia	KY	Insulele Cayman	RO	România
AT	Austria	EU	Uniunea Europeană	KZ	Kazahstan	RS	Serbia
AU	Australia	FI	Finlanda	LA	Republica Democrată Populară Laos	RU	Federația Rusă
AZ	Azerbaidjan	FK	Insulele Falkland (Malvine)	LB	Liban	RW	Rwanda
BA	Bosnia și Herțegovina	FR	Franța	LI	Liechtenstein	SA	Arabia Saudită
BD	Bangladesh	GB	Regatul Unit	LK	Sri Lanka	SE	Suedia
BE	Belgia	GE	Georgia	LR	Liberia	SG	Singapore
BF	Burkina Faso	GG	Guernsey	LS	Lesotho	SI	Slovenia
BG	Bulgaria	GH	Ghana	LT	Lituania	SK	Slovacia
BM	Insulele Bermude	GI	Gibraltar	LU	Luxemburg	SL	Sierra Leone
BN	Brunei Darussalam	GL	Groenlanda	LV	Letonia	SM	San Marino
BR	Brazilia	GM	Gambia	LY	Libia	SN	Senegal
BS	Bahamas	GN	Guineea	MA	Maroc	SO	Somalia
BT	Bhutan	GR	Grecia	MC	Monaco	SV	Salvador
BX	Oficiul din Benelux pentru Proprietate Intelectuală (BOIP)	GT	Guatemala	MD	Republica Moldova	SY	Republica Arabă Siriană
BY	Belarus	GW	Guineea-Bissau	ME	Muntelegru	TD	Ciad
CA	Canada	GY	Guyana	MG	Madagascar	TH	Thailanda
CF	Republica Centrafricană	HK	HONG KONG, China	MK	Macedonia de Nord	TJ	Tadjikistan
CG	Congo	HN	Honduras	MN	Mongolia	TM	Turkmenistan
CH	Elveția	HR	Croația	MR	Mauritania	TN	Tunisia
CI	Coasta de Fildeș	HT	Haiti	MS	Montserrat	TR	Turcia
CL	Chile	HU	Ungaria	MT	Malta	TT	Trinidad și Tobago
CM	Camerun	IB	Biroul Internațional al Organizației Mondiale de Proprietate Intelectuală (OMPI)	MU	Mauritius	TW	Taiwan Provincie Chineză
CN	China	ID	Indonezia	MV	Maldive	UA	Ucraina
CO	Columbia	IE	Irlanda	MX	Mexic	US	Statele Unite ale Americii
CR	Costa Rica	IL	Israel	MY	Malaezia	UY	Uruguay
CU	Cuba	IN	India	MZ	Mozambic	UZ	Uzbekistan
CV	Republica Capului Verde	IQ	Irak	NG	Nigeria	VC	Sfântul Vincent și Grenadinele
CY	Cipru	IR	Iran (Republica Islamică)	NI	Nicaragua	VE	Venezuela (Republica Bolivariană)
CZ	Cehia	IS	Islanda	NL	Olanda	VG	Insulele Virgine Britanice
DE	Germania	IT	Italia	NO	Norvegia	VN	Vietnam
DK	Danemarca	JM	Jamaica	NP	Nepal	WO	Organizația Mondială de Proprietate Intelectuală (OMPI)
DO	Republica Dominicană	JO	Iordania	NZ	Noua Zeelandă	YE	Yemen
DZ	Algeria			OA	Organizația Africană de Proprietate Intelectuală (OAPI)	ZA	Africa de Sud
				OM	Oman		
				PA	Panama		
				PE	Peru		

I

Invenții / Inventions / Изобретения

Protecția juridică a invențiilor în Republica Moldova se asigură în temeiul Legii nr. 50/2008 privind protecția invențiilor.

În conformitate cu Legea, brevetele de invenție sunt eliberate de AGEPI și certifică prioritatea, calitatea de autor și dreptul exclusiv al titularilor de brevete asupra invențiilor. O invenție este brevetabilă dacă este nouă, rezultă dintr-o activitate inventivă și este susceptibilă de aplicare industrială.

Cererea de brevet se depune la AGEPI de către orice persoană care dispune de dreptul de a solicita brevet, personal sau prin reprezentant, și trebuie să includă documentele prevăzute la art. 33 din Lege.

În prezenta Secțiune se publică datele referitoare la cererile de brevet de invenție, brevetele și brevetele de scurtă durată acordate, în special datele bibliografice, rezumatele și, după caz, materialele grafice ale acestora, datele bibliografice referitoare la cererile de brevet european pentru care se solicită validarea în Republica Moldova și la brevetele europene validate, precum și listele brevetelor și brevetelor de scurtă durată eliberate.

Rezumatele cererilor de brevet și ale brevetelor acordate se publică în ordinea indicilor Clasificării Internaționale de Brevete (CIB), prima literă din indice fiind simbolul unei secțiuni CIB.

Legal protection of inventions in the Republic of Moldova is afforded on the basis of the Law No. 50/2008 on the Protection of Inventions.

In accordance with this Law, the patents for invention are granted by the AGEPI and shall attest to the priority date, the authorship and the exclusive right of patent owners in the invention. An invention may be patented if it is new, if it involves an inventive step and if it is susceptible of industrial application.

The patent application shall be filed with the AGEPI, directly or through a representative, by any person entitled to apply for a patent, and shall contain the documents provided for in Art. 33 of the Law.

In the Section are published data on patent applications, granted patents and short-term patents for invention, particularly bibliographic data, abstracts and, where appropriate, graphic materials thereof, bibliographic data on European patent applications for which validation in the Republic of Moldova is sought and on validated European patents, and lists of issued patents and short-term patents for invention.

The abstracts of the patent applications and of the granted patents are published in the order of the International Patent Classification (IPC) indexes, the first letter being the symbol of a IPC section.

Правовая охрана изобретений в Республике Молдова обеспечивается на основе Закона № 50/2008 об охране изобретений.

В соответствии с Законом, патенты на изобретения выдаются AGEPI и удостоверяют приоритет, авторство и исключительное право патентообладателей на изобретения. Изобретение патентоспособно, если оно является новым, имеет изобретательский уровень и применимо в промышленности.

Заявка на патент подается в AGEPI лицом, которому принадлежит право на получение патента, лично или через представителя и должна содержать документы, предусмотренные в ст. 33 Закона.

В данном Разделе публикуются сведения о заявках на изобретения, о предоставленных патентах на изобретения и краткосрочных патентах, в частности библиографические данные, рефераты и при необходимости их графические изображения, библиографические данные, относящиеся к заявкам на европейские патенты, валидация которых была испрошена в Республике Молдова, и к валидированным европейским патентам, а также перечни выданных патентов на изобретения и краткосрочных патентов на изобретения.

Рефераты заявок на патент и на предоставленные патенты публикуются в порядке индексов Международной патентной классификации (МПК), первая буква индекса обозначая раздел МПК.

**CODURILE INID ÎN BAZA NORMEI OMPI ST.9
PENTRU IDENTIFICAREA DATELOR BIBLIOGRAFICE REFERITOARE
LA DOCUMENTELE DE BREVET, PUBLICATE DE AGEPI**

**INID CODES FOR THE IDENTIFICATION BIBLIOGRAPHIC DATA
IN PATENT DOCUMENTS PUBLISHED BY AGEPI,
ACCORDING TO WIPO STANDARD ST.9**

**КОДЫ ИНИД (INID) ДЛЯ ИДЕНТИФИКАЦИИ БИБЛИОГРАФИЧЕСКИХ ДАННЫХ,
ОТНОСЯЩИХСЯ К ПАТЕНТНЫМ ДОКУМЕНТАМ, В СООТВЕТСТВИИ
СО СТАНДАРТОМ ST.9 ВОИС, ПУБЛИКУЕМЫЕ AGEPI**

- (11) Numărul titlului de protecție
Number of the title of protection
Номер охранного документа
- (12) Denumirea tipului de document
Designation of the kind of document
Наименование типа документа
- (13) Codul tipului de document conform normei ST.16 OMPI
Kind-of-document code according to WIPO Standard ST.16
Код вида документа в соответствии со Стандартом ST.16 ВОИС
- (15) Informații privind corectarea sau modificarea documentului
Document correction or modification information
Информация об исправлениях или изменениях, внесенных в документ
- (21) Numărul de depozit
Number assigned to the application
Номер заявки
- (22) Data de depozit
Date of filing the application
Дата подачи заявки
- (23) Data priorității de expoziție
Date of exhibition priority
Дата выставочного приоритета
- (31) Numărul cererii prioritare
Number assigned to priority application
Номер приоритетной заявки
- (32) Data de depozit a cererii prioritare
Date of filing of priority application
Дата подачи приоритетной заявки
- (33) Țara cererii prioritare, codul conform normei ST.3 OMPI
Country of the priority application, code according to WIPO Standard ST.3
Страна приоритетной заявки, код в соответствии со Стандартом ST.3 ВОИС
- (41) Data publicării cererii: numărul BOPI, anul
Date of publication of the application: number of BOPI, year
Дата публикации заявки: номер BOPI, год
- (45) Data publicării hotărârii de acordare a titlului de protecție: numărul BOPI, anul
Date of publication of the decision of grant of the title of protection: number of BOPI, year
Дата публикации решения о предоставлении охранного документа: номер BOPI, год
- (46) Data publicării traducerii revendicărilor cererii de brevet european
Date of publication of the translation of the claims of an European patent application
Дата публикации перевода формулы заявки на европейский патент
Data publicării traducerii revendicărilor modificate
Date of publication of the translation of the amended claims
Дата публикации перевода измененной формулы

- (47) **Data eliberării titlului de protecție: numărul BOPI, anul**
Date of issuance of the title of protection: number of BOPI, year
Дата выдачи охранного документа: номер BOPI, год
- (48) **Data publicării documentului corectat sau modificat**
Date of publication of a corrected or modified document
Дата публикации скорректированного или измененного документа
- (49) **Data publicării traducerii fasciculului de brevet european validat**
Date of publication of the translation of the validated European patent specification
Дата публикации перевода патентного документа валидированного европейского патента
Data publicării traducerii fasciculului de brevet european validat menținut în forma modificată
Date of publication of the translation of the validated European patent specification maintained in its amended form
Дата публикации перевода патентного документа валидированного европейского патента в измененной форме
- (51) **Clasificarea Internațională de Brevete**
International Patent Classification
Международная патентная классификация
- (54) **Titlul invenției sau denumirea soiului de plantă**
Title of the invention or name of the plant variety
Название изобретения или наименование сорта растения
- (56) **Lista documentelor referitoare la stadiul anterior**
List of prior art documents
Перечень документов-аналогов
- (57) **Rezumatul sau revendicările**
Abstract or claims
Реферат или формула изобретения
- (62) **Numărul și data depozitului cererii anterioare din care prezentul document este divizionar**
Number and filing date of the earlier application from which the present patent document has been divided up
Номер и дата подачи более ранней заявки, из которой выделен настоящий документ
- (67) **Numărul cererii transformate și data transformării**
Number of converted patent application and date of conversion
Номер преобразованной заявки и дата преобразования
- (68) **Numărul și data de publicare a brevetului de bază pentru certificatul complementar de protecție**
Number and publication date of the basic patent for the supplementary protection certificate
Номер и дата публикации основного патента для дополнительного свидетельства об охране
- (71) **Numele solicitantului (solicitanților), codul țării conform normei ST.3 OMPI**
Name(s) of applicant(s), code of the country according to WIPO Standard ST.3
Имя заявителя (заявителей), код страны в соответствии со Стандартом ST.3 ВОИС
- (72) **Numele inventatorului (inventatorilor) sau amelioratorului (amelioratorilor), codul țării conform normei ST.3 OMPI**
Name(s) of inventor(s) or breeder(s), code of the country according to WIPO Standard ST.3
Имя изобретателя (изобретателей) или селекционера (селекционеров) код страны в соответствии со Стандартом ST.3 ВОИС
- (73) **Numele sau denumirea titularului (titularilor), codul țării conform normei ST.3 OMPI**
Name(s) of owner(s), code of the country according to WIPO Standard ST.3
Имя или наименование патентовладельца (патентовладельцев), код страны в соответствии со Стандартом ST.3 ВОИС
- (74) **Numele mandatarului autorizat**
Name of patent attorney
Имя патентного поверенного
- (80) **Data publicării de către OEB a mențiunii acordării brevetului european**
Date of publication of the mention of the grant of the European patent by the EPO
Дата публикации ЕПВ сведений о предоставлении европейского патента
Data publicării de către OEB a mențiunii privind menținerea brevetului european în forma modificată
Date of publication of the mention of the grant of the European patent by the EPO in its amended form
Дата публикации ЕПВ сведений о поддержании европейского патента в измененной форме

- (82) Data publicării solicitării de validare a brevetului european
Date of publication of the request for validation of the European patent
Дата публикации заявки о валидации европейского патента
- (85) Data deschiderii fazei naționale în conformitate cu PCT
Date of commencement of the national phase pursuant to PCT
Дата открытия национальной фазы в соответствии с PCT
- (86) Cerere internațională (PCT): numărul și data de depozit
PCT international application: number and filing date
Международная заявка (PCT): номер и дата подачи
- (87) Publicarea cererii internaționale (PCT) sau cererii comunitare pentru soi de plantă (EC): numărul și data
Publication of the PCT international application or the community plant variety application (EC): number and date
Публикация международной заявки (PCT) или заявки на сорт растения Евросоюза: номер и дата подачи
- (92) Numărul și data primei autorizații de lansare pe piață în Republica Moldova a produsului medicamentos sau fitofarmaceutic
Number and date of the first national authorization to place the medicinal or phytopharmaceutical product on the market in the Republic of Moldova
Номер и дата первого разрешения на продажу фармацевтического или фитофармацевтического продукта на территории Республики Молдова
- (94) Data expirării termenului de valabilitate a certificatului complementar de protecție
Date of expiry of the term of validity of the supplementary protection certificate
Дата истечения срока действия дополнительного свидетельства об охране
- (95) Denumirea produsului protejat printr-un brevet de bază pentru care a fost cerut sau eliberat certificatul complementar de protecție
Name of the product protected by a basic patent and in respect of which the supplementary protection certificate has been applied for or issued
Название продукта охраняемого основным патентом, в отношении которого было испрашено или выдано дополнительное свидетельство об охране
- (96) Numărul cererii și data de depozit a cererii de brevet european
Number and filing date of the European patent application
Номер и дата подачи заявки на европейский патент
- (97) Numărul și data publicării de către OEB a cererii de brevet european
Number and date of publication of the European patent application by the EPO
Номер и дата публикации ЕПВ заявки на европейский патент

**CODURILE PENTRU IDENTIFICAREA DIFERITELOR TIPURI
DE DOCUMENTE DE BREVET ÎN BAZA NORMEI OMPI ST.16,
PUBLICATE DE AGEPI**

**CODES FOR THE IDENTIFICATION OF DIFFERENT KINDS
OF PATENT DOCUMENTS ACCORDING TO WIPO
STANDARD ST.16, PUBLISHED BY AGEPI**

**КОДЫ ДЛЯ ИДЕНТИФИКАЦИИ РАЗЛИЧНЫХ ВИДОВ ПАТЕНТНЫХ
ДОКУМЕНТОВ В СООТВЕТСТВИИ СО СТАНДАРТОМ ВОИС ST.16,
ПУБЛИКУЕМЫЕ AGEPI**

(Lista completă a codurilor utilizate de AGEPI poate fi consultată pe web site-ul AGEPI:
http://agepi.gov.md/sites/default/files/2016/01/coduri_st16_ro_18.01.2016.pdf)

**1.1 CODURILE PENTRU DOCUMENTELE DE BREVET DE INVENȚIE
CODES FOR PATENT DOCUMENTS
КОДЫ ДЛЯ ПАТЕНТНЫХ ДОКУМЕНТОВ**

- A0** – cerere de brevet de invenție publicată înainte de termenul legal de 18 luni de la data de depozit sau data priorității recunoscute
– patent application published before the established term of 18 months after the filing date or recognized priority date
– заявка на патент на изобретение, опубликованная раньше установленного 18-месячного срока с даты подачи или даты признанного приоритета

- A1** – cerere de brevet de invenție publicată în termenul legal, împreună cu raportul de documentare
- patent application published within the established term with a search report
 - заявка на патент на изобретение, опубликованная в установленный срок вместе с отчетом о поиске
- A2** – cerere de brevet de invenție publicată în termenul legal, fără raportul de documentare
- patent application published within the established term without a search report
 - заявка на патент на изобретение, опубликованная в установленный срок без отчета о поиске
- A3** – raport de documentare al cererii de brevet de invenție (publicat ulterior publicării cererii)
- search report of a patent application (published after publication of the application)
 - отчет о поиске заявки на изобретение (опубликованный после публикации заявки)
- A8** – cerere de brevet de invenție publicată cu corecturi sau modificări în pagina de capăt (bibliografică) a documentului
- patent application published with corrected or modified first page of the document
 - заявка на патент на изобретение, опубликованная с исправлениями или изменениями в титульном листе
- A9** – cerere de brevet de invenție cu corecturi sau modificări ale oricărei părți a documentului
- patent application with corrections or amendments to any part of the document
 - заявка на патент на изобретение, опубликованная с исправлениями или изменениями любой части документа
- B1** – brevet de invenție acordat
- granted patent for invention
 - предоставленный патент на изобретение
- B2** – brevet de invenție acordat, amendat în urma procedurilor de opoziție
- granted patent for invention, amended after opposition procedures
 - предоставленный патент на изобретение, измененный вследствие процедур возражения
- B8** – brevet de invenție acordat, cu corecturi sau modificări în pagina de capăt (bibliografică) a documentului
- granted patent for invention with corrected or modified first page of the document
 - предоставленный патент на изобретение, с исправлениями или изменениями в титульном листе
- B9** – brevet de invenție acordat, cu corecturi sau modificări ale oricărei părți a documentului
- granted patent for invention with corrections or amendments to any part of the document
 - предоставленный патент на изобретение, с исправлениями или изменениями любой части документа
- C1** – brevet de invenție eliberat
- issued patent for invention
 - выданный патент на изобретение
- C3** – brevet de invenție eliberat, amendat în urma procedurilor de limitare sau anulare
- issued patent for invention, amended after limitation or cancellation procedures
 - выданный патент на изобретение, измененный вследствие процедур ограничения или признания патента недействительным
- C8** – brevet de invenție eliberat, cu corecturi sau modificări în pagina de capăt (bibliografică) a documentului
- issued patent for invention with corrections or amendments to the front (bibliographic) page of the document
 - выданный патент на изобретение, с изменениями или исправлениями в титульном листе документа
- C9** – brevet de invenție eliberat, cu corecturi sau modificări ale oricărei părți a documentului
- issued patent for invention with corrections or amendments to any part of the document
 - выданный патент на изобретение, с изменениями или исправлениями в любой части документа
- T1** – traducerea revendicărilor cererii de brevet european
- translation of the claims of a European patent application
 - перевод формулы заявки на европейский патент
- T2** – traducerea fasciculului de brevet european validat
- translation of the validated European patent specification
 - перевод валидированного европейского патента
- T3** – traducerea fasciculului de brevet european validat menținut în forma modificată
- translation of the validated European patent specification maintained in its amended form
 - перевод валидированного европейского патента, поддерживаемого в измененной форме
- T4** – traducerea fasciculului de brevet european validat menținut în forma limitată
- translation of the validated European patent specification maintained in limited form
 - перевод валидированного европейского патента, поддерживаемого в ограниченной форме
- T8** – traducerea corectată a fasciculului de brevet european validat cu corecturi în pagina de capăt (bibliografică) a documentului
- corrected translation of the validated European patent specification with corrections to the front (bibliographic) page of the document

- скорректированный перевод валидированного европейского патента, с исправлениями в титульном листе документа

- T9** – traducerea corectată a fasciculului de brevet european validat cu corecturi ale oricărei părți a documentului
- corrected translation of the validated European patent specification with corrections to any part of the document
 - скорректированный перевод валидированного европейского патента, с исправлениями в любой части документа

1.2 CODURILE PENTRU DOCUMENTELE DE BREVET DE INVENȚIE DE SCURTĂ DURATĂ CODES FOR SHORT-TERM PATENT DOCUMENTS КОДЫ ДЛЯ КРАТКОСРОЧНЫХ ПАТЕНТНЫХ ДОКУМЕНТОВ

- U0** – cerere de brevet de invenție de scurtă durată publicată înainte de termenul legal de 18 luni de la data de depozit sau data priorității recunoscute
- short-term patent application published before the established term of 18 months after the filing date or recognized priority date
 - заявка на краткосрочный патент на изобретение, опубликованная раньше установленного 18-месячного срока с даты подачи или даты признанного приоритета
- U1** – cerere de brevet de invenție de scurtă durată publicată la termen, împreună cu raportul de documentare
- short-term patent application published within the established term together with a search report
 - заявка на краткосрочный патент на изобретение, опубликованная в срок вместе с отчетом о поиске
- U2** – cerere de brevet de invenție de scurtă durată publicată la termen, fără raportul de documentare
- short-term patent application published within the established term without a search report
 - заявка на краткосрочный патент на изобретение, опубликованная в срок без отчета о поиске
- U3** – raport de documentare al unei cereri de brevet de invenție de scurtă durată (publicat ulterior publicării cererii)
- search report of a short-term patent application (published after publication of the application)
 - отчет о поиске по заявке на краткосрочный патент на изобретение (опубликованный после публикации заявки)
- Y** – brevet de invenție de scurtă durată acordat
- granted short-term patent for invention
 - предоставленный краткосрочный патент на изобретение
- Y3** – brevet de invenție de scurtă durată acordat, amendat în urma procedurii de opoziție
- granted short-term patent for invention, amended after opposition procedure
 - предоставленный краткосрочный патент на изобретение, измененный вследствие процедуры возражения
- Y8** – brevet de invenție de scurtă durată acordat, cu corecturi sau modificări în pagina de capăt (bibliografică) a documentului
- granted short-term patent for invention with corrections or amendments to the front (bibliographic) page of the document
 - предоставленный краткосрочный патент на изобретение, с изменениями или исправлениями в титульном листе документа
- Y9** – brevet de invenție de scurtă durată acordat, cu corecturi sau modificări ale oricărei părți a documentului
- granted short-term patent for invention with corrections or amendments to any part of the document
 - предоставленный краткосрочный патент на изобретение, с изменениями или исправлениями в любой части документа
- Z** – brevet de invenție de scurtă durată eliberat
- issued short-term patent for invention
 - выданный краткосрочный патент на изобретение
- Z4** – brevet de invenție de scurtă durată eliberat, amendat în urma procedurilor de limitare sau de anulare
- issued short-term patent for invention, amended after limitation or cancellation procedures
 - выданный краткосрочный патент на изобретение, измененный вследствие процедур ограничения или признания патента недействительным
- Z5** – brevet de invenție de scurtă durată prelungit
- extended short-term patent for invention
 - продленный краткосрочный патент на изобретение
- Z6** – brevet de invenție de scurtă durată prelungit, amendat în urma procedurii de prelungire
- extended short-term patent for invention, amended after extension procedure
 - продленный краткосрочный патент на изобретение, измененный вследствие процедуры продления
- Z8** – brevet de invenție de scurtă durată eliberat sau prelungit, cu corecturi sau modificări în pagina de capăt (bibliografică) a documentului
- issued or extended short-term patent for invention with corrections or amendments to the front (bibliographic) page of the document
 - выданный или продленный краткосрочный патент на изобретение, с изменениями или исправлениями в титульном листе документа

- Z9** – brevet de invenție de scurtă durată eliberat sau prelungit, cu corecturi sau modificări ale oricărei părți
– issued or extended short-term patent for invention with corrections or amendments to any part of the document
– выданный или продленный краткосрочный патент на изобретение, с изменениями или исправлениями любой части документа

**CODURILE OMPI PENTRU CODIFICAREA TITLURILOR INFORMAȚIILOR
REFERITOARE LA INVENȚII, PUBLICATE ÎN BULETINUL OFICIAL
DE PROPRIETATE INTELECTUALĂ CONFORM NORMEI ST.17**

**WIPO CODES ON CODING OF HEADINGS OF ANNOUNCEMENTS CONCERNING
INVENTIONS MADE IN THE OFFICIAL BULLETIN OF INTELLECTUAL PROPERTY
IN ACCORDANCE WITH THE STANDARD ST.17**

**КОДЫ ВОИС ДЛЯ КОДИРОВАНИЯ ЗАГОЛОВКОВ ИНФОРМАЦИИ,
ОТНОСЯЩЕЙСЯ К ИЗОБРЕТЕНИЯМ, ПУБЛИКУЕМОЙ В ОФИЦИАЛЬНОМ
БЮЛЛЕТЕНЕ ИНТЕЛЛЕКТУАЛЬНОЙ СОБСТВЕННОСТИ
В СООТВЕТСТВИИ СО СТАНДАРТОМ ST.17**

- BB1A** Cereri de brevet de invenție publicate
Published patent applications
Опубликованные заявки на патент на изобретение
- BB1Y** Cereri de brevet de invenție de scurtă durată publicate
Published short-term patent applications
Опубликованные заявки на краткосрочные патенты
- BB2A** Cereri de brevet european pentru care s-a solicitat validarea în Republica Moldova publicate
Published European patent applications for which validation in the Republic of Moldova has been requested
Опубликованные заявки на европейский патент, для которых была испрашена валидация в Республике Молдова
- FF4A** Brevete de invenție acordate
Granted patents for invention
Предоставленные патенты на изобретения
- FF9Y** Brevete de invenție de scurtă durată acordate
Granted short-term patents for invention
Предоставленные краткосрочные патенты на изобретения
- FG9A** Publicarea traducerii fasciculului de brevet european validat în Republica Moldova
Publication of the translation of the European patent specification validated in the Republic of Moldova
Публикация перевода описания изобретения к европейскому патенту, валидированному в Республике Молдова
- FA9A** Lista cererilor de brevet de invenție retrase
List of withdrawn patent applications
Перечень отозванных заявок на патент
- FC9A** Lista cererilor de brevet de invenție respinse
List of rejected patent applications
Перечень отклоненных заявок на патент
- FG4A** Lista brevetelor de invenție eliberate
List of issued patents for invention
Перечень выданных патентов на изобретения
- FG9Y** Lista brevetelor de invenție de scurtă durată eliberate
List of issued short-term patents for invention
Перечень выданных краткосрочных патентов на изобретение
- FA9Y** Lista cererilor de brevet de invenție de scurtă durată retrase
List of withdrawn short-term patent applications
Перечень отозванных заявок на краткосрочный патент
- FC9Y** Lista cererilor de brevet de invenție de scurtă durată respinse
List of rejected short-term patent applications
Перечень отклоненных заявок на краткосрочный патент
- FC9E** Lista cererilor de publicare a traducerii fasciculului de brevet european respinse
List of rejected applications for the publication of the translation of the European patent specification
Перечень отклоненных заявлений о публикации перевода патентного документа европейского патента

- MM4A** Decăderi din drepturile ce decurg din brevet de invenție
Forfeiture of rights deriving from the patent for invention
Утеря прав, вытекающих из патента на изобретение
- MM9Y** Decăderi din drepturile ce decurg din brevet de invenție de scurtă durată
Forfeiture of rights deriving from the short-term patent for invention
Утеря прав, вытекающих из краткосрочного патента на изобретение
- ND4Y** Lista brevetelor de invenție de scurtă durată al căror termen de valabilitate a fost prelungit
List of short-term patents for invention whose term of validity has been extended
Перечень краткосрочных патентов на изобретения, срок действия которых был продлен
- MK4A** Lista brevetelor de invenție a căror durată de valabilitate a expirat
List of expired patents for invention
Перечень патентов на изобретения, срок действия которых истек
- MK4Y** Lista brevetelor de invenție de scurtă durată a căror valabilitate a expirat
List of short-term patents for invention whose term of validity has been expired
Перечень краткосрочных патентов на изобретения, срок действия которых истек
- ML9Y** Lista cererilor de prelungire a termenului de valabilitate a brevetului de invenție de scurtă durată respinse
List of refused applications for extension of the term of validity of a short-term patent
Перечень отклоненных заявок на продление срока действия краткосрочного патента
- TH4A** Publicarea traducerii corectate a fasciculului de brevet european validat în Republica Moldova
Publication of the corrected translation of the European patent specification validated in the Republic of Moldova
Публикация исправленного варианта перевода описания изобретения к европейскому патенту, валидированному в Республике Молдова
- LD4E** Publicarea traducerii fasciculului de brevet european validat în Republica Moldova menținut în forma limitată
Publication of the translation of the European patent specification validated in the Republic of Moldova, maintained in limited form
Публикация перевода патентного документа валидированного в Республике Молдова европейского патента, поддерживаемого в ограниченной форме

SECȚIUNILE CLASIFICĂRII INTERNAȚIONALE DE BREVETE (CIB)

INTERNATIONAL PATENT CLASSIFICATION SECTIONS (IPC)

РАЗДЕЛЫ МЕЖДУНАРОДНОЙ ПАТЕНТНОЙ КЛАССИФИКАЦИИ (МПК)

- | | | | |
|----------|--|----------|--|
| A | NECESITĂȚI CURENTE ALE VIEȚII
HUMAN NECESSITIES
УДОВЛЕТВОРЕНИЕ ЖИЗНЕННЫХ
ПОТРЕБНОСТЕЙ ЧЕЛОВЕКА | E | CONSTRUCȚII FIXE
FIXED CONSTRUCTIONS
СТРОИТЕЛЬСТВО |
| B | TEHNICI INDUSTRIALE DIVERSE
TRANSPORT PERFORMING
OPERATIONS. TRANSPORTING
РАЗЛИЧНЫЕ ТЕХНОЛОГИЧЕСКИЕ
ПРОЦЕССЫ. ТРАНСПОРТИРОВАНИЕ | F | MECANICĂ. ILUMINAT. ÎNCĂLZIRE. ARMAMENT.
EXPLOZIVE
MECHANICAL ENGINEERING. LIGHTING. HEATING.
WEAPONS. BLASTING
МЕХАНИКА. ОСВЕЩЕНИЕ. ОТОПЛЕНИЕ. ОРУЖИЕ.
ВЗРЫВНЫЕ РАБОТЫ |
| C | CHIMIE ȘI METALURGIE
CHEMISTRY. METALLURGY
ХИМИЯ И МЕТАЛЛУРГИЯ | G | FIZICĂ
PHYSICS
ФИЗИКА |
| D | TEXTILE ȘI HÂRTIE
TEXTILES. PAPER
ТЕКСТИЛЬ И БУМАГА | H | ELECTRICITATE
ELECTRICITY
ЭЛЕКТРИЧЕСТВО |

BB1A Cereri de brevet de invenție publicate / Published patent applications / Опубликованные заявки на патент на изобретение

Publicarea în BOPI a cererilor de brevet asigură solicitantului o protecție provizorie în condițiile prevăzute de art. 19 din Legea nr. 50/2008 privind protecția invențiilor. Descrierile cererilor de brevet, ale căror rezumate sunt publicate în BOPI, se află în biblioteca AGEPI, accesibile publicului, și pot fi consultate direct sau se pot comanda copii, contra cost.

Conform art. 89(1) din Lege, după publicarea cererii de brevet orice persoană poate să prezinte la AGEPI observații referitor la brevetabilitatea invenției care constituie obiectul cererii de brevet.

Publication of patent applications in BOPI provides for the applicant a provisional protection in accordance with Art. 19 of the Law No. 50/2008 on the Protection of Inventions. Descriptions of the patent applications, the abstracts of which are published in BOPI, are available to the public in the AGEPI library and may be consulted directly or copies may be ordered for payment of an additional fee.

According to Art. 89(1) of the Law, in any proceedings before the AGEPI, following the publication of the patent application, any third party may present observations concerning the patentability of the invention to which the application relates.

Публикация заявок на патент в BOPI обеспечивает заявителю временную охрану на условиях, предусмотренных в ст. 19 Закона № 50/2008 об охране изобретений. Описания к заявкам на патенты, рефераты которых опубликованы в BOPI, находятся в библиотеке AGEPI, общедоступны для ознакомления, а за дополнительную плату могут быть заказаны их копии.

Согласно ст. 89(1) Закона, после публикации заявки на патент любое лицо вправе представить в AGEPI свои замечания в отношении патентоспособности изобретения, являющегося предметом заявки на патент.

- (21) a 2021 0076 (13) A1
 (51) Int. Cl.: A01G 17/02 (2006.01)
 A01G 2/00 (2018.01)
 (22) 2021.12.25
 (71)(72) FILIMON Alexei, MD
 (54) **Metodă de cultivare a materialului săditor la vița-de-vie în perioada de vegetație nemijlocit pe planta mamă**
 (57) Invenția se referă la viticultură, și anume la un procedeu de cultivare a materialului săditor de vița-de-vie în perioada de vegetație nemijlocit pe planta-mamă.
 Procedeu, conform invenției, include utilizarea unui recipient de masă plastică de culoare albă cu capacitatea optimală de 500 gr, în partea de jos a căruia se face o gaură cu diametrul de 10 mm, iar partea laterală se taie de sus până la gaură, fixarea acestuia pe lăstarul verde, apoi locul tăierii se lipește cu scotch, recipientul se umple cu sol umed și se menține pe perioada verii, cu asigurarea umezelii suficiente a solului din recipient.

Revendicări: 1

Figuri: 5

*
 * *

- (54) **Process for cultivating grapevine planting stock during the vegetation period directly on the maternal plant**
 (57) The invention relates to viticulture, and in particular to a process for cultivating grapevine planting stock during the vegetation period directly on the maternal plant.
 The process, according to the invention, comprises the use of a white plastic container with an optimal capacity of 500 g, in the bottom of which is made a hole of a diameter of 10 mm, and the lateral part is cut from above to the hole, its fixation on a green shoot, then the cut point is sealed with scotch, the container is filled with moist soil and is maintained during the summer period, providing sufficient soil moisture in the container.

Claims: 1

Fig.: 5

*
 * *

- (54) **Способ выращивания посадочного материала винограда в период вегетации непосредственно на материнском растении**
 (57) Изобретение относится к виноградарству, а именно к способу выращивания посадочного материала винограда в период вегетации непосредственно на материнском растении.

Способ, согласно изобретению, включает использование емкости из белой пластмассы оптимальной вместимостью 500 гр, в дне которой проделано отверстие диаметром 10 мм, а боковая сторона вырезана сверху до отверстия, ее закрепление на зеленом побеге, затем место среза заклеивается скотчем, емкость заполняется влажной почвой и выдерживают в течение лета, обеспечивая достаточную влажность почвы в емкости.

П. формулы: 1

Фиг.: 5

- (21) a 2022 0012 (13) A2
 (51) Int. Cl.: B82Y 25/00 (2011.01)
 B82Y 40/00 (2011.01)
 G11C 11/04 (2006.01)
 H01L 21/3063 (2006.01)
 (22) 2022.02.22
 (71) UNIVERSITATEA TEHNICĂ A MOLDOVEI, MD
 (72) MONAICO Eduard, MD; URSACHI Veaceslav, MD; MORARI Vadim, MD; TIGHINEANU Ion, MD
 (54) **Procedeu de obținere a nanostructurilor magnetice**
 (57) Invenția se referă la tehnologia de producere a materialelor nanostructurate, în special la procedee de obținere a nanostructurilor magnetice.

Procedeu, conform invenției, constă în producerea prin tratament electrochimic a unei nanomatrice anorganice și depunerea electrochimică în această matrice a metalelor magnetice. Noutatea invenției constă în aceea că nanomatricea anorganică se produce prin anodizarea în soluție apoasă de HNO₃ a unei plachete de GaAs cu orientarea cristalografică (100) sau (111)B, iar depunerea metalului magnetic se efectuează în regim galvanostatic.

Revendicări: 1

Figuri: 4

*
 * *

- (54) **Method for producing magnetic nanostructures**
 (57) The invention relates to the nanostructured material production technology, in particular to methods for producing magnetic nanostructures.
 The method, according to the invention, consists in the production of an inorganic nanomatrix by electrochemical machining and

the electrochemical deposition of magnetic metals into this matrix. Novelty of the invention consists in that the inorganic nanomatrix is produced by anodizing a GaAs wafer with crystallographic orientation (100) or (111)B in an aqueous HNO₃ solution, and the deposition of magnetic metal is carried out in galvanostatic mode.

Claims: 1

Fig.: 4

*
* *

(54) **Способ получения магнитных наноструктур**

(57) Изобретение относится к технологии производства наноструктурированных материалов, в частности к способам получения магнитных наноструктур.

Способ, согласно изобретению, заключается в производстве путем электрохимической обработки неорганической наноматрицы и электрохимическом осаждении в эту матрицу магнитных металлов. Новизна изобретения состоит в том, что неорганическая наноматрица производится путем анодирования в водном растворе HNO₃ пластины GaAs с кристаллографической ориентацией (100) или (111)B, а осаждение магнитного металла осуществляется в гальваностатическом режиме.

П. формулы: 1

Фиг.: 4

(21) a 2022 0004 (13) A2

(51) Int. Cl.: C07F 3/04 (2006.01)
C07F 15/06 (2006.01)
C07D 213/79 (2006.01)
C12N 1/14 (2006.01)
C12N 1/38 (2006.01)
C12N 9/20 (2006.01)
C12R 1/845 (2006.01)

(22) 2022.02.04

(71) INSTITUȚIA PUBLICĂ UNIVERSITATEA DE STAT DIN MOLDOVA, MD; INSTITUȚIA PUBLICĂ UNIVERSITATEA TEHNICĂ A MOLDOVEI, MD

(72) BULHAC Ion, MD; URECHE Dumitru, MD; CILOCI Alexandra, MD; COCU Maria, MD; CLAPCO Steliana, MD; LABLIUC Svetlana, MD

(54) **Tetra(izotiocianat)cobaltat(II) de tris(dietil piridin-2,6-dicarboxilat)calciu cu proprietăți de stimulator al activității lipolitice la tulpina de fungi *Rhizopus arrhizus* CNMN FD 03**

(57) Invenția se referă la chimia coordinativă și microbiologie, în special la un compus nou tetra(izotiocianat)cobaltat(II) de tris(dietil piridin-2,6-dicarboxilat)calciu, care poate fi utilizat în calitate de stimulator al activității lipolitice la tulpina de fungi *Rhizopus arrhizus* CNMN FD 03.

Conform invenției, se revendică compusul coordinativ tetra(izotiocianat)cobaltat(II) de tris(dietil piridin-2,6-dicarboxilat)calciu cu formula [CaL₃][Co(NCS)₄], în care L reprezintă esterul dietilic al acidului 2,6-piridin-dicarboxilic.

Compusul stimulează cu 37% producerea lipazelor exocelulare la tulpina de fungi *Rhizopus arrhizus* CNMN FD 03.

Revendicări: 2

*
* *

(54) **Tris(diethyl pyridine-2,6-dicarboxylate)calcium tetra(isothiocyanate)cobaltate(II) with the properties of lipolytic activity stimulator in the fungal strain *Rhizopus arrhizus* CNMN FD 03**

(57) The invention relates to coordination chemistry and microbiology, in particular to a new compound tris(diethyl pyridine-2,6-dicarboxylate)calcium tetra(isothiocyanate)cobaltate(II), which can be used as a lipolytic activity stimulator in the *Rhizopus arrhizus* CNMN FD 03 fungal strain.

According to the invention, the coordination compound tris(diethyl pyridine-2,6-dicarboxylate)calcium tetra(isothiocyanate)cobaltate(II) with the formula [CaL₃][Co(NCS)₄] is claimed, wherein L is a diethyl ester of 2,6-pyridinedicarboxylic acid.

The compound stimulates the production in the *Rhizopus arrhizus* CNMN FD 03 fungal strain of extracellular lipases by 37%.

Claims: 2

*
* *

(54) **Тетра(изотиоцианат)кобальтат(II) трис(диэтил пиридин-2,6-дикарбоксилат)кальция со свойствами стимулятора липолитической активности штамма грибов *Rhizopus arrhizus* CNMN FD 03**

(57) Изобретение относится к координационной химии и микробиологии, в частности к новому соединению тетра(изотиоцианат)кобальтат(II) трис(диэтил пиридин-2,6-дикарбоксилат)кальция, которое может быть использовано в качестве стимулятора липолитической активности штамма грибов *Rhizopus arrhizus* CNMN FD 03.

Согласно изобретению, заявляется координационное соединение тетра(изотиоцианат)кобальтат(II) трис(диэтил пиридин-2,6-дикарбоксилат)кальция с формулой $[CaL_3][Co(NCS)_4]$, в которой L представляет собой сложный диэтиловый эфир 2,6-пиридиндикарбоксилловой кислоты. Соединение стимулирует у штамма грибов *Rhizopus arrhizus* CNMN FD 03 продуцирование внеклеточных липаз на 37%.

П. формулы: 2

- (21) a 2022 0006 (13) A2
 (51) Int. Cl.: C07F 3/06 (2006.01)
 C07C 281/14 (2006.01)
 C09K 11/06 (2006.01)
 C09K 11/54 (2006.01)
 (22) 2022.02.04
 (71) INSTITUȚIA PUBLICĂ UNIVERSITATEA DE STAT DIN MOLDOVA, MD
 (72) CUBA Lidia, MD; ȘOVA Sergiu, MD; SIMINEL Anatolii, MD; SIMINEL Nikita, MD; DRAGANCEA Diana, MD
 (54) **Compus coordinativ trinuclear de zinc pe bază de semicarbazona 2,3-dihidroxi-benzaldehidei și anioni de pivalați, în calitate de coliganzi, cu proprietăți fotoluminescente**
 (57) Invenția se referă la chimia coordinativă, în particular la un compus trinuclear nou al zincului(II) pe bază de ligandul polidentat semicarbazona 2,3-dihidroxi-benzaldehidei și coliganzi carboxilați, care manifestă proprietăți fotoluminescente și ar putea fi utilizat în calitate de material fotoluminescent.
 La interacțiunea în metanol a pivalatului de zinc cu semicarbazona 2,3-dihidroxi-benzaldehidei (H_3L) se obține un compus cu compoziția $[Zn_3(HL)(Piv)_4(CH_3OH)] \cdot CH_3OH$ cu un randament de 70%. Conform studiului cu raze X, compusul are următoarea formulă de structură:

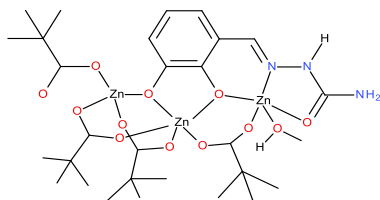

Compusul trinuclear manifestă proprietăți fotoluminescente comparativ cu H_3L inițial, cu maximul benzii de emisie la 500 nm ($\lambda_{ex} = 337$ nm).

Revendicări: 2

Figuri: 4

- (54) **Trinuclear zinc coordination compound with photoluminescent properties, based on 2,3-dihydroxybenzaldehyde semicarbazone and pivalate anions as coligands**
 (57) The invention relates to coordination chemistry, in particular to a new trinuclear zinc(II) compound based on the 2,3-dihydroxybenzaldehyde semicarbazone polydentate ligand and carboxylate coligands, which exhibits photoluminescent properties and can be used as a photoluminescent material.
 Upon interaction of zinc pivalate in methanol with 2,3-dihydroxybenzaldehyde (H_3L) semicarbazone is produced a compound having the composition $[Zn_3(HL)(Piv)_4(CH_3OH)] \cdot CH_3OH$ with a yield of 70%. According to X-ray diffraction analysis, the compound has the following structural formula:

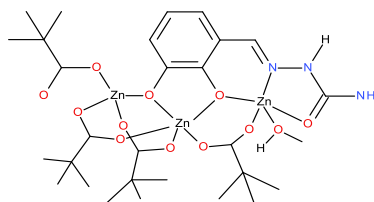

The trinuclear compound exhibits photoluminescent properties compared to the initial H_3L , with the emission band maximum at 500 nm ($\lambda_{ex} = 337$ nm).

Claims: 2

Fig.: 4

- (54) **Трехъядерное координационное соединение цинка с фотолуминесцентными свойствами, на основе семикарбазона 2,3-дигидроксибензальдегида и анионов пивалата в качестве солигандов**
 (57) Изобретение относится к координационной химии, в частности к трехъядерному новому соединению цинка(II) на основе полидентатного лиганда семикарбазона 2,3-дигидроксибензальдегида и карбоксилатных солигандов, которое проявляет фотолуминесцентные свойства и может быть использовано в качестве фотолуминесцентного материала.
 При взаимодействии пивалата цинка в метаноле с семикарбазоном 2,3-дигидроксибензальдегида (H_3L) получают, с выходом 70%, соединение имеющее состав $[Zn_3(HL)(Piv)_4(CH_3OH)] \cdot CH_3OH$. Согласно

рентгеноструктурному анализу, соединение имеет следующую структурную формулу:

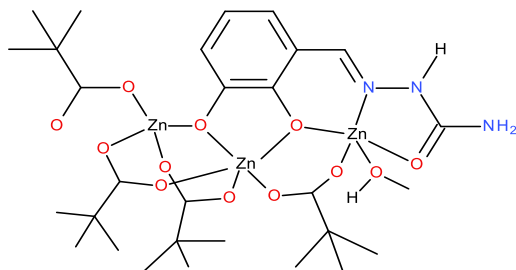

Трехъядерное соединение проявляет фотолюминесцентные свойства по сравнению с исходным H_3L , с максимумом полосы эмиссии при 500 нм ($\lambda_{ex} = 337$ нм).

П. формулы: 2

Фиг.: 4

**BB2A Cereri de brevet european
pentru care s-a solicitat validarea
în Republica Moldova publicate /
Published European patent applications
for which validation in the Republic
of Moldova has been requested /
Опубликованные заявки на европейский
патент, для которых была испрашена
валидация в Республике Молдова**

A GEPI publică fiecare solicitare de validare după informarea de către OEB privind achitarea taxei stabilite pentru validare, dar nu înainte de expirarea unui termen de 18 luni de la data depunerii sau, dacă o prioritate a fost revendicată, de la data celei mai vechi priorități. O cerere de brevet european, pentru care s-a plătit taxa de validare, și un brevet european validat vor avea aceleași efecte ca și o cerere de brevet sau un brevet în conformitate cu Legea nr. 50/2008 privind protecția invențiilor.

A GEPI shall publish any request for validation after it has been informed by the EPO that the prescribed validation fee has been paid, but not before the expiry of a time limit of 18 months from the filing date or, if priority has been claimed, the earliest priority date. A European patent application for which the validation fee has been paid and a validated European patent shall have the same effects as a patent application and a patent in accordance with the Law No 50/2008 on the Protection of Inventions.

К каждое ходатайство о валидации публикуется Агентством после получения от ЕПВ подтверждения оплаты установленной таксы за валидацию, но не ранее истечения 18-месячного срока с даты подачи или, если испрашен приоритет, с даты наиболее раннего приоритета. Заявка на европейский патент, по которой была оплачена такса за валидацию, и валидированный европейский патент имеют то же действие, что и заявка на патент и патент в соответствии с Законом № 50/2008 об охране изобретений.

- (21) **e 2023 0661 (13) A1**
 (51) **Int.Cl.:** *E05D 11/10* (2006.01.01)
 (96) 21198259.0, 2021.09.22
 (97) 4155494, 2023.03.29
 (71) AKA AUTOMOTIV S.R.L., RO
 (72) STIROSU Marin-Mihai, RO; TABACU Stefan-Lucian, RO; DINU Nicolae, RO; INAL Cagri, RO
 (54) **Mecanism de strângere temporară**
Temporary clamping mechanism
Временный зажимной механизм
-
- (87) WO 2022/046861, 2022.03.03
 (31) 202063070753P; 202063070762P
 (32) 2020.08.26; 2020.08.26
 (33) US; US
 (71) NALO THERAPEUTICS, US
 (72) GREENLEE William, US; SHUTTLEWORTH Stephen J., US; WILSON Keith, US
 (54) **Modulatori ai proteinei protooncogene din familia Myc**
Modulators of Myc family proto-oncogene protein
Модуляторы протоонкогенного белка семейства Myc

- (21) **e 2023 0662 (13) A1**
 (51) **Int.Cl.:** *C07D 403/06* (2006.01.01)
A61P 31/18 (2006.01.01)
A61K 31/517 (2006.01.01)
 (96) 21770392.5, 2021.08.25
 (87) WO 2022/046844, 2022.03.03
 (31) 202063071024P; 202163223748P
 (32) 2020.08.27; 2021.07.20
 (33) US; US
 (71) MERCK SHARP & DOHME LLC, US
 (72) CONVERSO Antonella, US; EL MARROUNI Abdellatif, US; SHAW Anthony W., US; HUNTER David N., US; FORSTER Ashley, US; WANG Cheng, US; ZHANG Yunlong, US
 (54) **Derivați de dihidrochinazolin-2-onă în calitate de agenți citotoxici selectivi utili în tratamentul HIV**
Dihydroquinazolin-2-one derivatives as selective cytotoxic agents useful in the treatment of HIV
Производные дигидрохиназолин-2-она в качестве селективных цитотоксических агентов, полезных при лечении ВИЧ
-
- (21) **e 2023 0664 (13) A1**
 (51) **Int.Cl.:** *A61P 35/02* (2006.01.01)
A61K 31/00 (2006.01.01)
C07K 16/28 (2006.01.01)
C12Q 1/68 (2018.01.01)
G01N 33/574 (2006.01.01)
 (96) 21772989.6, 2021.08.27
 (87) WO 2022/043538, 2022.03.03
 (31) 202063072113P
 (32) 2020.08.29
 (33) US
 (71) ARGENX BV, BE; THE REGENTS OF THE UNIVERSITY OF COLORADO, A BODY CORPORATE, US
 (72) DE HAARD Johannes, NL; HULTBERG Anna, US; JACOBS Julie, BE; ZABROCKI Piotr, BE; SMITH Clayton, US; JORDAN Craig, US
 (54) **Metodă de tratament al pacienților cu sensibilitate redusă la inhibitorul BCL-2**
Method of treatment of patients having reduced sensitivity to a BCL-2 inhibitor
Метод лечения пациентов со сниженной чувствительностью к ингибитору BCL-2

- (21) **e 2023 0663 (13) A1**
 (51) **Int.Cl.:** *C07D 401/14* (2006.01.01)
C07D 403/14 (2006.01.01)
C07D 405/14 (2006.01.01)
C07D 487/04 (2006.01.01)
C07D 413/04 (2006.01.01)
C07D 417/14 (2006.01.01)
C07D 471/04 (2006.01.01)
C07D 487/10 (2006.01.01)
A61P 35/00 (2006.01.01)
A61K 31/4439 (2006.01.01)
A61K 31/506 (2006.01.01)
 (96) 21770396.6, 2021.08.25
-
- (21) **e 2023 0665 (13) A1**
 (51) **Int.Cl.:** *C12Q 1/6886* (2018.01.01)
 (96) 21773221.3, 2021.08.25
 (87) WO 2022/046833, 2022.03.03
 (31) 202063070401P; 202063094438P
 (32) 2020.08.26; 2020.10.21
 (33) US; US
 (71) REGENERON PHARMACEUTICALS, INC., US

- (72) FURY Matthew G., US; THURSTON Gavin, US; JANKOVIC Vladimir, US; FIASCHI Nathalie M., US; LOWY Israel, US
- (54) **Metode de tratament al cancerului prin administrarea inhibitorului PD-1**
Methods of treating cancer by administering a PD-1 inhibitor
Методы лечения рака путем введения ингибитора PD-1

-
- (21) **e 2023 0666 (13) A1**
- (51) **Int.Cl.:** **A61K 31/5377** (2006.01.01)
A61P 5/06 (2006.01.01)
A61P 5/40 (2006.01.01)
- (96) 21773228.8, 2021.08.25
- (87) WO 2022/046905, 2022.03.03
- (31) 202063070343P
- (32) 2020.08.26
- (33) US
- (71) NEUROCRINE BIOSCIENCES, INC., US
- (72) LOEWEN Gordon Raphael, US; SMITH Evan, US; FARBER Robert H., US; CHAN Jean L., US
- (54) **Antagoniști ai receptorului CRF și procedee de utilizare**
CRF receptor antagonists and methods of use
Антагонисты рецептора CRF и способы применения

-
- (21) **e 2023 0667 (13) A1**
- (51) **Int.Cl.:** **C07D 495/20** (2006.01.01)
A61P 13/12 (2006.01.01)
C07D 519/00 (2006.01.01)
A61K 31/438 (2006.01.01)
- (96) 21773242.9, 2021.08.26
- (87) WO 2022/047031, 2022.03.03
- (31) 202063070705P
- (32) 2020.08.26
- (33) US
- (71) VERTEX PHARMACEUTICALS INCORPORATED, US
- (72) AHN Jun Myun, US; ANGLE Samantha, US; BRODNEY Michael Aaron, US; CAO Jingrong, US; COCHRAN John E., US; COME Jon H., US; DAKIN Leslie A., US; DOLGIKH Elena, US; MAXWELL Brad D., US; NANTHAKUMAR Suganthini S., US; O DOWD Hardwin, US; OLSEN Jessica Howard, US; SENTER Timothy J.,

US; SHIMIZU Akira Joseph, US; STONE Steven David, US; WANG Haoxuan, US

- (54) **Inhibitori ai APOL1 și procedee de utilizare a acestora**
Inhibitors of APOL1 and methods of using same
Ингибиторы APOL1 и способы их применения

-
- (21) **e 2023 0668 (13) A1**
- (51) **Int.Cl.:** **C07C 235/54** (2006.01.01)
A61P 9/04 (2006.01.01)
A61P 9/10 (2006.01.01)
- (96) 21789810.5, 2021.08.31
- (87) WO 2022/043755, 2022.03.03
- (31) 202063072848P; 202163227279P
- (32) 2020.08.31; 2021.07.29
- (33) US; US
- (71) SANOFI, FR
- (72) PERNERSTORFER Josef, FR; ROCCO William, FR; BRITAIN Jason, IE
- (54) **Antagonist cristalin al receptorului EDG-2 și procedee de obținere a acestuia**
Crystalline EDG-2 receptor antagonist and methods of making
Кристаллический антагонист рецептора EDG-2 и способы его получения

-
- (21) **e 2023 0669 (13) A1**
- (51) **Int.Cl.:** **C12N 15/63** (2006.01.01)
- (96) 21790425.9, 2021.10.08
- (87) WO 2022/074182, 2022.04.14
- (31) 20201096
- (32) 2020.10.09
- (33) EP
- (71) STADA ARZNEIMITTEL AG, DE; XBRANE BIOPHARMA AB, SE
- (72) VIKSTRÖM David, SE; ISMAIL Nurzian, SE; SAMUELSON Patrik, SE; MIRZADEH Kiavash, SE; GUDISE Santhosh, SE; KADOW Maria, SE; SZEKÉR Kathleen, DE; SALIH Tagrid, SE; BARASZKIEWICZ Mariusz, SE; BASHIRI Siavash, SE
- (54) **Procedeu de producere a unei proteine recombinante într-o celulă gazdă cu metabolismul ramnozei dereglat, precum și vectori de expresie, celule gazdă și proteine recombinante ale acestora**

Method of producing a recombinant protein in a host cell which has a disabled rhamnose metabolism as well as expression vectors, host cells and recombinant proteins thereof

Способ получения рекомбинантного белка в клетке-хозяине с нарушенным метаболизмом рамнозы, а также экспрессионные векторы, клетки-хозяева и их рекомбинантные белки

-
- (21) **e 2023 0670 (13) A1**
 (51) **Int.Cl.:** *C07K 14/605* (2006.01.01)
A61K 38/26 (2006.01.01)
A61P 3/04 (2006.01.01)
A61P 3/06 (2006.01.01)
A61P 3/10 (2006.01.01)
- (96) 21795004.7, 2021.10.13
 (87) WO 2022/079639, 2022.04.21
 (31) 202021045240; 202121002837
 (32) 2020.10.17; 2021.01.20
 (33) IN; IN
 (71) SUN PHARMACEUTICAL INDUSTRIES LIMITED, IN
 (72) THENNATI Rajamannar, IN; BURADE Vinod Sampatrao, IN; NATARAJAN Muthukumaran, IN; JOSHI Dhiren Rameshchandra, IN; GANDHI Manish Harendraprasad, IN; JIVANI Chandulal Thakarshibhai, IN; TIWARI Abhishek, IN; SONI Krunal Harishbhai, IN
- (54) **Agoniști dubli ai GLP-1/GIP**
GLP-1/GIP dual agonists
Двойные агонисты GLP-1/GIP
-

- (21) **e 2023 0671 (13) A1**
 (51) **Int.Cl.:** *C07K 16/28* (2006.01.01)
A61K 39/395 (2006.01.01)
A61K 33/24 (2019.01.01)
A61K 31/5377 (2006.01.01)
A61K 31/437 (2006.01.01)
A61K 45/06 (2006.01.01)
- (96) 21860686.1, 2021.08.25
 (87) WO 2022/043895, 2022.03.03
 (31) 202063069748P
 (32) 2020.08.25
 (33) US
 (71) JANSSEN BIOTECH, INC., US
 (72) KNOBLAUCH Roland, US; MOORES Sheri, US
- (54) **Tratamentul cancerului pulmonar non-**

microcelular cu mutații EGFR
Treatment of non-small cell lung cancer with EGFR mutations

Лечение немелкоклеточного рака легкого с мутациями EGFR

-
- (21) **e 2023 0672 (13) A1**
 (51) **Int.Cl.:** *C07K 16/28* (2006.01.01)
C07K 16/46 (2006.01.01)
A61K 39/395 (2006.01.01)
C07K 14/71 (2006.01.01)
- (96) 21860689.5, 2021.08.26
 (87) WO 2022/043900, 2022.03.03
 (31) 202063070440P
 (32) 2020.08.26
 (33) US
 (71) JANSSEN BIOTECH, INC., US
 (72) KUPEC Jessica, US; SCHREYER Melissa, US; STAHL Patrick, US; TORNE Satyen, US
- (54) **Formulări stabile care conțin un anticorp bispecific anti-EGFR/c-Met**
Stable formulations comprising a bispecific EGFR/c-Met antibody
Стабильные составы, содержащие би-специфическое антитело к EGFR/c-Met
-

- (21) **e 2023 0673 (13) A1**
 (51) **Int.Cl.:** *A61K 39/395* (2006.01.01)
A61P 35/00 (2006.01.01)
A61P 35/02 (2006.01.01)
C07K 16/18 (2006.01.01)
C07K 16/28 (2006.01.01)
C07K 16/46 (2006.01.01)
C12N 15/13 (2006.01.01)
A61K 51/10 (2006.01.01)
G01N 33/53 (2006.01.01)
G01N 33/531 (2006.01.01)
- (96) 21861669.6, 2021.08.26
 (87) WO 2022/045247, 2022.03.03
 (31) 2020143551
 (32) 2020.08.27
 (33) JP
 (71) JUNTENDO EDUCATIONAL FOUNDATION, JP; MEIJI SEIKA PHARMA CO., LTD., JP
 (72) KOMATSU Norio, JP; ARAKI Marito, JP; KIHARA Yoshihiko, JP; ISHIDA Yoji, JP; KITAMURA Koichi, JP; FUKUSHIMA Takayoshi, JP; YASUI Kaori, JP
- (54) **Anticorp bispecific anti-CALR-CD3 mutant trunchiat și compoziție farmaceutică**

Anti-truncated mutant CALR-CD3 bispecific antibody and pharmaceutical composition
Биспецифическое антитело против усеченного мутантного CALR-CD3 и фармацевтическая композиция

- (21) **e 2023 0674 (13) A1**
 (51) **Int.Cl.:** **C07K 16/28** (2006.01.01)
 (96) 21862543.2, 2021.08.24
 (87) WO 2022/046730, 2022.03.03
 (31) 202063069784P
 (32) 2020.08.25
 (33) US
 (71) 2SEVENTY BIO, INC., US
 (72) CONTRASTANO Shannon Grande, US; KUIPER Emily G., US

(54) **Receptori antigenici chimerici anti-BCMA**
BCMA chimeric antigen receptors
Химерные антигенные рецепторы к BCMA

- (21) **e 2023 0675 (13) A1**
 (51) **Int.Cl.:** **A61K 31/4709** (2006.01.01)
A61K 31/522 (2006.01.01)
A61K 35/17 (2015.01.01)
 (96) 21862586.1, 2021.08.24
 (87) WO 2022/046792, 2022.03.03
 (31) 202063070173P
 (32) 2020.08.25
 (33) US
 (71) HUYABIO INTERNATIONAL, LLC, US
 (72) BISSONNETTE Reid P., US; CESARIO Rosemary M., US; GOODENOW Robert, US; SHOJAEI Farbod, US; GILLINGS Mireille, US
 (54) **Procedee și compoziții pentru modularea genetică a micromediilor tumorale**
Methods and compositions for genetic modulation of tumor microenvironments
Способы и композиции для генетической модуляции микросреды опухолей

- (21) **e 2023 0676 (13) A1**
 (51) **Int.Cl.:** **A61K 39/295** (2006.01.01)
A61K 39/245 (2006.01.01)
A61P 31/22 (2006.01.01)
A61K 31/7115 (2006.01.01)

C07K 14/045 (2006.01.01)
C12N 7/00 (2006.01.01)
A61K 9/51 (2006.01.01)

- (96) 21862650.5, 2021.08.25
 (87) WO 2022/046898, 2022.03.03
 (31) 202063070134P; 202063079421P; 202163136117P
 (32) 2020.08.25; 2020.09.16; 2021.01.11
 (33) US; US; US
 (71) MODERNATX, INC., US
 (72) KRAMARCZYK Jack F., US; HASSETT Kimberly, US; JOHN Shinu, US; WHITE Phil, US; CARFI Andrea, US
 (54) **Vaccin împotriva citomegalovirusului uman**
Human cytomegalovirus vaccine
Вакцина против цитомегаловируса человека

- (21) **e 2023 0677 (13) A1**
 (51) **Int.Cl.:** **A61K 39/12** (2006.01.01)
A61P 11/00 (2006.01.01)
A61P 31/12 (2006.01.01)
A61P 31/14 (2006.01.01)
C12N 7/00 (2006.01.01)
 (96) 21862795.8, 2021.08.27
 (87) WO 2022/047116, 2022.03.03
 (31) 202063070961P; 202063130056P; 202163196837P
 (32) 2020.08.27; 2020.12.23; 2021.06.04
 (33) US; US; US
 (71) CZ BIOHUB SF, LLC, US; THE BOARD OF TRUSTEES OF THE LELAND STANFORD JUNIOR UNIVERSITY, US
 (72) POWELL Abigail E., US; WEIDENBACHER Payton Anders-Benner, US; FRIEDLAND Natalia, US; SANYAL Mrinmoy, US; KIM Peter S., US
 (54) **Proteine de fuziune imunogene ale coronavirusului și procedee asociate**
Immunogenic coronavirus fusion proteins and related methods
Иммуногенные слитые белки коронавируса и связанные с ними способы

- (21) **e 2023 0678 (13) A1**
 (51) **Int.Cl.:** **A61K 31/724** (2006.01.01)
A61K 9/08 (2006.01.01)
A61K 9/10 (2006.01.01)
A61P 3/06 (2006.01.01)
A61P 9/10 (2006.01.01)

- (96) 21862876.6, 2021.08.27
 (87) WO 2022/047241, 2022.03.03
 (31) 202063071222P
 (32) 2020.08.27
 (33) US
 (71) BEREN THERAPEUTICS P.B.C., US
 (72) KERWIN Diana, US; CAMM Jason, US
 (54) **Metode de tratament al embolizării cu cristale de colesterol cu ciclodextrine**
Methods for the treatment of cholesterol crystal embolization with cyclodextrins
Методы лечения эмболизации кристаллами холестерина циклодекстринами

-
- (21) **e 2023 0679 (13) A1**
 (51) **Int.Cl.:** **A61K 31/724** (2006.01.01)
A61K 9/08 (2006.01.01)
A61K 9/10 (2006.01.01)
A61P 3/06 (2006.01.01)
A61P 9/10 (2006.01.01)
 (96) 21862878.2, 2021.08.27
 (87) WO 2022/047244, 2022.03.03
 (31) 202063071243P
 (32) 2020.08.27
 (33) US
 (71) BEREN THERAPEUTICS P.B.C., US
 (72) KERWIN Diana, US; CAMM Jason, US
 (54) **Metode de prevenire a embolizării cu cristale de colesterol cu ciclodextrine**
Methods for the prevention of cholesterol crystal embolization with cyclodextrins
Методы профилактики эмболизации кристаллами холестерина циклодекстринами

-
- (21) **e 2023 0680 (13) A1**
 (51) **Int.Cl.:** **A61K 31/724** (2006.01.01)
A61K 9/08 (2006.01.01)
A61P 9/10 (2006.01.01)
A61P 3/06 (2006.01.01)
 (96) 21862882.4, 2021.08.27
 (87) WO 2022/047249, 2022.03.03
 (31) 202063071257P
 (32) 2020.08.27
 (33) US
 (71) BEREN THERAPEUTICS P.B.C., US
 (72) KERWIN Diana, US; CAMM Jason, US
 (54) **Metode de tratament al bolilor cardiovascu-**

lare cu ciclodextrine
Methods for the treatment of cardiovascular disease with cyclodextrins
Методы лечения сердечно-сосудистых заболеваний циклодекстринами

-
- (21) **e 2023 0681 (13) A1**
 (51) **Int.Cl.:** **G01N 1/30** (2006.01.01)
B01L 3/00 (2006.01.01)
G01N 1/31 (2006.01.01)
G01N 35/10 (2006.01.01)
G01N 35/00 (2006.01.01)
 (96) 23151184.1, 2016.05.13
 (97) 4206645, 2023.07.05
 (31) 201562165631P
 (32) 2015.05.22
 (33) US
 (71) VENTANA MEDICAL SYSTEMS, INC., US
 (72) GROLL Henning, US; KERNAG Casey A., US; WEIDNER Charles H., US; DURRANT Edward E., US; WEIR Kenneth, US
 (54) **Procedeu și dispozitiv pentru îndepărtarea sau reducerea formării precipitatelor generate în soluțiile de hematoxilină**
Method and apparatus for removing or reducing formation of precipitates generated in hematoxylin solutions
Способ и устройство для удаления или уменьшения образования осадков, образующихся в растворах гематоксилина

-
- (21) **e 2023 0682 (13) A1**
 (51) **Int.Cl.:** **C08L 1/02** (2006.01.01)
C08J 3/24 (2006.01.01)
C08K 5/09 (2006.01.01)
C08K 5/092 (2006.01.01)
C08B 15/10 (2006.01.01)
B01D 67/00 (2006.01.01)
B01D 71/00 (2006.01.01)
B01J 20/28 (2006.01.01)
C08J 5/22 (2006.01.01)
D06M 101/06 (2006.01.01)
D06M 13/33 (2006.01.01)
D06M 13/192 (2006.01.01)
D06M 13/21 (2006.01.01)
B01J 20/26 (2006.01.01)
B01D 69/02 (2006.01.01)
B01D 69/12 (2006.01.01)
B01D 71/10 (2006.01.01)
B01D 61/38 (2006.01.01)
D06M 101/28 (2006.01.01)
 (96) 23157582.0, 2017.04.28
 (97) 4206274, 2023.07.05

- (31) 201662329778P; 201662424096P
 (32) 2016.04.29; 2016.11.18
 (33) US; US
 (71) NANOPAREIL, LLC, US
 (72) SCHNEIDERMAN Steven, US; MENKHAUS Todd J., US; ZHAO Yong, US; FONG Hao, US; ARNOLD Craig, US

- (54) **Membrană hibridă care conține celuloză reticulată**
Hybrid membrane comprising crosslinked cellulose
Гибридная мембрана, содержащая сшитую целлюлозу

-
- (21) **e 2023 0683 (13) A1**
 (51) **Int.Cl.:** **C08F 226/02** (2006.01.01)
A61K 31/785 (2006.01.01)
A61P 3/00 (2006.01.01)
A61P 7/00 (2006.01.01)
C08F 8/02 (2006.01.01)
 (96) 21160045.7, 2021.03.01
 (97) 4053179, 2022.09.07
 (71) TRICIDA INC., US
 (72) KLAERNER Gerrit, US; CONNOR Eric F., US; GBUR Randi K., US; KADE Matthew J., US; KIERSTEAD Paul H., US; BIYANI Kalpesh N., US; NGUYEN Son H., US; TABAKMAN Scott M., US
 (54) **Compoziții farmaceutice pe bază de polimeri poli(alilamină) reticulați**
Crosslinked poly(allylamine) polymer pharmaceutical compositions
Фармацевтические композиции на основе поли(аллиламиновых) сшитых полимеров

-
- (21) **e 2023 0684 (13) A1**
 (51) **Int.Cl.:** **B29B 17/00** (2006.01.01)
B29B 17/02 (2006.01.01)
B29B 17/04 (2006.01.01)
B29K 23/00 (2006.01.01)
B29L 31/00 (2006.01.01)
 (96) 21189417.5, 2021.08.03
 (97) 4129604, 2023.02.08
 (71) ALL SUN, FR; TECHNI-TERRER, FR
 (72) LETIERCE Luc, FR; DURAND Rémi, FR; TOURNERIE Jean-Pierre, FR; GIRODET Laurent, FR
 (54) **Procedeu de măcinare și reciclare a big-bag-urilor uzate și instalație pentru imple-**

mentarea procedeuului
Method for grinding and for recycling used big-bags and installation for implementing the method
Способ измельчения и переработки использованных биг-бэгов и установка для осуществления способа

-
- (21) **e 2023 0685 (13) A1**
 (51) **Int.Cl.:** **F41A 21/00** (2006.01.01)
F42B 14/00 (2006.01.01)
 (96) 21709668.4, 2021.03.02
 (87) WO 2022/048798, 2022.03.10
 (31) 507482020
 (32) 2020.09.02
 (33) AT
 (71)(72) CONLE Henning, CH
 (54) **Armă de foc cu cartuș**
Firearm with cartridge
Огнестрельное оружие с патроном

-
- (21) **e 2023 0686 (13) A1**
 (51) **Int.Cl.:** **C12Q 1/6881** (2018.01.01)
C12Q 1/70 (2006.01.01)
 (96) 21766235.2, 2021.09.01
 (87) WO 2022/049504, 2022.03.10
 (31) 202063073617P
 (32) 2020.09.02
 (33) US
 (71) JANSSEN SCIENCES IRELAND UNLIMITED COMPANY, IE
 (72) TUEFFERD Marianne Isabelle, BE; CRABBE Marjolein, BE; BOLLEKENS Jacques Armand Henri, BE; AERSSSENS Jeroen Marcel Maria Roger, BE; DI CARA Alessandro, CH
 (54) **Biomarkeri și utilizările acestora în tratamentul infecției cronice cu VHB**
Biomarkers and uses thereof in the treatment of chronic HBV infection
Биомаркеры и их применение в лечении хронической ВГВ-инфекции

-
- (21) **e 2023 0687 (13) A1**
 (51) **Int.Cl.:** **A61K 39/395** (2006.01.01)
A61P 35/00 (2006.01.01)
A61P 35/02 (2006.01.01)

- (96) 21769045.2, 2021.09.02
 (87) WO 2022/049220, 2022.03.10
 (31) 20194018
 (32) 2020.09.02
 (33) EP
 (71) GENMAB A/S, DK
 (72) BENONISSON Hreinn, SE; MIDDELBURG Jim, NL; VAN HALL Thorbald, NL; ALTINTAS Isil, NL; KEMPER Kristel, NL; SCHUURMAN Janine, NL; LLOYD Katy Ann, NL; OVCINNIKOV Vitalijs, NL; ZOM Gijbertus, NL
- (54) **Terapie cu anticorpi**
Antibody therapy
Терапия антителами
-
- (21) **e 2023 0688 (13) A1**
 (51) **Int.Cl.:** **C07D 409/10** (2006.01.01)
A61P 9/12 (2006.01.01)
A61K 31/4178 (2006.01.01)
 (96) 21773137.1, 2021.09.01
 (87) WO 2022/049372, 2022.03.10
 (31) 202013721
 (32) 2020.09.01
 (33) GB
 (71) VICORE PHARMA AB, SE
 (72) FEX Tomas, SE; OHLSSON Bengt, SE
 (54) **Noi compuși pentru utilizare în tratamentul bolilor asociate cu angiotensina II**
Novel compounds for use in the treatment of diseases associated with angiotensin II
Новые соединения для применения при лечении заболеваний, ассоциированных с ангиотензином II
-
- (21) **e 2023 0689 (13) A1**
 (51) **Int.Cl.:** **A61P 35/00** (2006.01.01)
A61K 39/395 (2006.01.01)
C07K 16/28 (2006.01.01)
 (96) 21778317.4, 2021.09.02
 (87) WO 2022/051448, 2022.03.10
 (31) 202063074282P; 202163161519P; 202163186375P; 21315132
 (32) 2020.09.03; 2021.03.16; 2021.05.10; 2021.07.29
 (33) US; US; US; EP
 (71) REGENERON PHARMACEUTICALS, INC., US; SANOFI BIOTECHNOLOGY, FR
- (72) CHEN Chieh-I, US; SASANE Medha R., US; BURY-MAYNARD Denise P., US
 (54) **Metode de tratament al durerii canceroase prin administrarea unui inhibitor al PD-1**
Methods of treating cancer pain by administering a PD-1 inhibitor
Методы лечения раковой боли путем введения ингибитора PD-1
-
- (21) **e 2023 0690 (13) A1**
 (51) **Int.Cl.:** **A61K 39/12** (2006.01.01)
A61K 39/145 (2006.01.01)
A61K 39/215 (2006.01.01)
A61P 31/14 (2006.01.01)
A61P 31/16 (2006.01.01)
C12N 15/00 (2006.01.01)
C12N 15/63 (2006.01.01)
 (96) 21778670.6, 2021.09.03
 (87) WO 2022/051629, 2022.03.10
 (31) 202063074428P; 202063125769P; 202163191020P
 (32) 2020.09.03; 2020.12.15; 2021.05.20
 (33) US; US; US
 (71) FLAGSHIP PIONEERING INNOVATIONS VI, LLC, US
 (72) KAHVEJIAN Avak, US; DE BOER Alexandra Sophie, US; ECHELARD Yann Paul Guy Régis, US; PLUGIS Nicholas McCartney, US; WEINSTEIN Erica Gabrielle, US; NELSON Jennifer A., US
 (54) **Compoziții imunogene și utilizările acestora**
Immunogenic compositions and uses thereof
Иммуногенные композиции и их применения
-
- (21) **e 2023 0691 (13) A1**
 (51) **Int.Cl.:** **B32B 3/06** (2006.01.01)
B32B 3/26 (2006.01.01)
B32B 7/06 (2019.01.01)
B32B 7/12 (2006.01.01)
B32B 27/08 (2006.01.01)
 (96) 21782805.2, 2021.08.20
 (87) WO 2022/049444, 2022.03.10
 (31) 202000020815
 (32) 2020.09.01
 (33) IT
 (71) PILOT ITALIA S.P.A., IT
 (72) VIMERCATI Giancarlo, IT

(54) **Etichetă și procedeu de fabricare**
Label and manufacturing method
Этикетка и способ изготовления

(21) **e 2023 0692 (13) A1**

(51) **Int.Cl.: C12N 5/0775 (2010.01.01)**

A61K 35/28 (2015.01.01)

A61P 43/00 (2006.01.01)

(96) 21864425.0, 2021.09.03

(87) WO 2022/050373, 2022.03.10

(31) 2020148193

(32) 2020.09.03

(33) JP

(71) JICHI MEDICAL UNIVERSITY, JP; TELEBIO
 K.K, JP

(72) YOSHIMURA Kotaro, JP; SHIRADO Takako,
 JP; SAITO Natsumi, JP; WU Yunyan, JP

(54) **Concentrat purificat de supernatant de cul-**
tură de celulă stem mezenchimală sau
celulă progenitoare derivată din celula stem
mezenchimală indicată și procedeu de obți-
nere a acestuia

Purified concentrate of culture supernatant
of mesenchymal stem cell or progenitor cell
derived from said mesenchymal stem cell,
and method for producing same

Очищенный концентрат культурального
супернатанта мезенхимальной стволо-
вой клетки или клетки-предшественника,
полученной из указанной мезенхималь-
ной стволовой клетки, и способ его по-
лучения

(21) **e 2023 0693 (13) A1**

(51) **Int.Cl.: A61B 5/055 (2006.01.01)**

G01R 33/34 (2006.01.01)

G01R 33/385 (2006.01.01)

G01R 33/422 (2006.01.01)

G01R 33/48 (2006.01.01)

G01R 33/56 (2006.01.01)

(96) 21865184.2, 2021.09.03

(87) WO 2022/051611, 2022.03.10

(31) 202063074911P

(32) 2020.09.04

(33) US

(71) NEW YORK SOCIETY FOR THE RELIEF OF
 THE RUPTURED AND CRIPPLED, MAINTAIN-
 ING THE HOSPITAL FOR SPECIAL
 SURGERY, US

(72) SNEAG Darryl B., US; TAN Ek Tsoon, US

(54) **Sistem și procedeu de neurografie prin re-**
zonanță magnetică cu utilizarea particulelor
de oxid de fier supraparamagnetice ultra-
mice intravenoase

System and method for magnetic resonance
neurography using intravenous ultrasmall
supraparamagnetic iron oxide particles

Система и способ магнитно-резонансной
нейрографии с использованием ультра-
малых внутривенных супрапарамагнит-
ных частиц оксида железа

(21) **e 2023 0694 (13) A1**

(51) **Int.Cl.: C08G 18/48 (2006.01.01)**

C08G 18/71 (2006.01.01)

C08G 18/75 (2006.01.01)

(96) 21865227.9, 2021.09.03

(87) WO 2022/051671, 2022.03.10

(31) 202063074982P

(32) 2020.09.04

(33) US

(71) LYME REVIVE FOUNDATION, US

(72) KENNEDY John Wayne, US

(54) **Compoziții de complexe de cationi minerali,**
formulări ale acestora și procedee de utili-
zare a acestora

Mineral cation complex compositions, for-
mulations thereof, and methods of use
thereof

Композиции минеральных катионных
комплексов, их составы и способы их
применения

(21) **e 2023 0695 (13) A1**

(51) **Int.Cl.: A01G 13/02 (2006.01.01)**

A01G 13/00 (2006.01.01)

(96) 21893524.5, 2021.09.06

(87) WO 2022/105373, 2022.05.27

(31) 202010919376

(32) 2020.09.04

(33) CN

(71) ZHEJIANG UNIVERSITY, CN

(72) ZHU Jinwen, CN

(54) **Procedeu de utilizare a materialului vegetal**
pentru combaterea buruienilor și plantarea
simultană a unei plante țintă

Method for using plant material to simulta-
neously control weeds and plant target
plant

Способ использования растительного материала для одновременной борьбы с сорняками и посадки целевого растения

A61K 47/26 (2006.01.01)
A61P 31/04 (2006.01.01)
A61P 31/12 (2006.01.01)
A61K 9/00 (2006.01.01)
A61K 9/10 (2006.01.01)
A61K 9/51 (2006.01.01)
A61K 47/42 (2017.01.01)

-
- (21) **e 2023 0696** (13) **A1**
 (51) **Int.Cl.:** **G06F 16/27** (2019.01.01)
G06F 16/29 (2019.01.01)
 (96) 22172460.2, 2022.05.10
 (97) 4099182, 2022.12.07
 (31) 102021205667
 (32) 2021.06.03
 (33) DE
 (71) VOLKSWAGEN AKTIENGESELLSCHAFT, DE
 (72) HOFFMANN Fabian Merlin, DE
 (54) **Procedeu de creare și actualizare a bazei de date pentru dispozitive de încărcare și autovehicule**
Method for establishing and updating a database for charging devices and motor vehicle
Способ создания и обновления базы данных по зарядным устройствам и автомобилям

- (96) 22184731.2, 2022.07.13
 (97) 4119148, 2023.01.18
 (31) 21186143
 (32) 2021.07.16
 (33) EP
 (71) BHS MEDICAL SOLUTIONS GMBH, DE
 (72) HEINISCH Martin, DE; HEINISCH Laura, DE; SARKAR Subhasish, DE
 (54) **Nanoparticule de argint pentru utilizare în calitate de medicament**
Silver nanoparticles for use as drug
Наночастицы серебра для использования в качестве лекарственного средства

-
- (21) **e 2023 0697** (13) **A1**
 (51) **Int.Cl.:** **B65D 33/02** (2006.01.01)
 (96) 22176345.1, 2022.05.31
 (97) 4098577, 2022.12.07
 (31) 2021203555
 (32) 2021.06.01
 (33) AU
 (71) GREENCHIP PTY LTD AS TRUSTEE OF THE GREENCHIP TRUST, AU
 (72) PEYTON Anthony, AU
 (54) **Îmbunătățirea reciclării pentru ambalaje flexibile**
Recycling enhancement for flexible packaging
Улучшение переработки для гибкой упаковки

-
- (21) **e 2023 0699** (13) **A1**
 (51) **Int.Cl.:** **E02B 15/06** (2006.01.01)
 (96) 20803640.0, 2020.09.17
 (87) WO 2022/053858, 2022.03.17
 (31) 202000021544
 (32) 2020.09.11
 (33) IT
 (71) MOLD SRL, IT
 (72) COVOLO Vanni, IT
 (54) **Sistem de curățare și îndepărtare a substanțelor uleioase și plutitoare din râuri, canale și pâraie în general**
System for the cleaning and removal of oily and floating substances from rivers, channels and streams in general
Система очистки и удаления маслянистых и плавучих веществ из рек, каналов и ручьев в целом

-
- (21) **e 2023 0698** (13) **A1**
 (51) **Int.Cl.:** **A61K 33/38** (2006.01.01)
A61K 45/06 (2006.01.01)
B82Y 5/00 (2011.01.01)
A61K 47/02 (2006.01.01)

-
- (21) **e 2023 0700** (13) **A1**
 (51) **Int.Cl.:** **E01F 9/619** (2016.01.01)
 (96) 20953489.0, 2020.09.14
 (87) WO 2022/055510, 2022.03.17
 (71)(72) MATTIA Nick, US
 (54) **Bolard de trafic**
Traffic bollard
Дорожный боллард

-
- (21) e 2023 0701 (13) A1
 (51) Int.Cl.: A61K 39/00 (2006.01.01)
 C07K 14/725 (2006.01.01)
 C07K 14/47 (2006.01.01)
 (96) 21207265.6, 2017.12.07
 (97) 4032544, 2022.07.27
 (31) 102016123847; 201662431588P
 (32) 2016.12.08; 2016.12.08
 (33) DE; US
 (71) IMMATICS BIOTECHNOLOGIES GMBH, DE
 (72) ALTEN Leonie, DE; BUNK Sebastian, DE;
 MAURER Dominik, DE; WAGNER Claudia, DE
 (54) **Noi receptori de celule T și terapie imună cu
 utilizarea acestora**
**Novel T cell receptors and immune therapy
 using the same**
**Новые T-клеточные рецепторы и иммун-
 ная терапия с их использованием**
-

- (21) e 2023 0702 (13) A1
 (51) Int.Cl.: A61P 37/04 (2006.01.01)
 C12N 5/077 (2010.01.01)
 C12N 15/86 (2006.01.01)
 (96) 21766690.8, 2021.09.07
 (87) WO 2022/049306, 2022.03.10
 (31) 20382792
 (32) 2020.09.07
 (33) EP
 (71) FUNDACION INSTITUTO DE INVESTIGACION
 SANITARIA FUNDACION JIMENEZ DIAZ,
 ES; CENTRO DE INVESTIGACIONES ENER-
 GÉTICAS, MEDIOAMBIENTALES Y TEC-
 NOLÓGICAS, O.A., M.P., ES; CONSORCIO
 CENTRO DE INVESTIGACIÓN BIOMÉDICA
 EN RED, M.P. (CIBER), ES
 (72) HERVÁS-SALCEDO Rosario, ES; GARCÍA-
 OLMO Damián, ES; GARCÍA-ARRANZ Maria-
 no, ES; HERNANDO RODRÍGUEZ Miriam, ES;
 BUEREN RONCERO Juan Antonio, ES;
 YÁÑEZ GONZÁLEZ Rosa María, ES;
 FERNÁNDEZ GARCÍA María, ES; LÓPEZ
 SANTALLA Mercedes, ES; GARIN FERREIRA
 Marina Inmaculada, ES
 (54) **Celule stem mezenchimale care coexprimă
 CXCR4 și IL-10 și utilizările acestora**
**Mesenchymal stem cells co-expressing
 CXCR4 and IL-10 and uses thereof**
Мезенхимальные стволовые клетки, ко-

**экспрессирующие CXCR4 и IL-10, и их
 применения**

- (21) e 2023 0703 (13) A1
 (51) Int.Cl.: A61K 39/395 (2006.01.01)
 A61P 35/02 (2006.01.01)
 C07K 16/28 (2006.01.01)
 A61K 39/00 (2006.01.01)
 (96) 21777653.3, 2021.09.10
 (87) WO 2022/053655, 2022.03.17
 (31) 202063076740P
 (32) 2020.09.10
 (33) US
 (71) GENMAB A/S, DK
 (72) ELLIOTT Brian, US; AHMADI Tahamtan, US;
 CHIU Christopher, US; BREIJ Esther C. W.,
 NL; HIEMSTRA Ida, NL; JURE-KUNKEL Maria
 N., US
 (54) **Anticorp bispecific împotriva CD3 și CD20
 în terapie combinată pentru tratamentul lim-
 fomului folicular**
**Bispecific antibody against CD3 and CD20
 in combination therapy for treating follicular
 lymphoma**
**Биспецифическое антитело против CD3 и
 CD20 в комбинированной терапии для
 лечения фолликулярной лимфомы**
-

- (21) e 2023 0704 (13) A1
 (51) Int.Cl.: A61K 39/395 (2006.01.01)
 A61P 35/02 (2006.01.01)
 C07K 16/28 (2006.01.01)
 A61K 39/00 (2006.01.01)
 (96) 21777654.1, 2021.09.10
 (87) WO 2022/053656, 2022.03.17
 (31) 202063076792P
 (32) 2020.09.10
 (33) US
 (71) GENMAB A/S, DK
 (72) ELLIOTT Brian, US; AHMADI Tahamtan, US;
 CHIU Christopher, US; BREIJ Esther C. W., NL
 (54) **Anticorp bispecific împotriva CD3 și CD20
 în terapie combinată pentru tratamentul lim-
 fomului folicular**
**Bispecific antibody against CD3 and CD20
 in combination therapy for treating follicular
 lymphoma**
**Биспецифическое антитело против CD3 и
 CD20 в комбинированной терапии для**

лечения фолликулярной лимфомы

-
- (21) e 2023 0705 (13) A1
 (51) Int.Cl.: A61K 39/395 (2006.01.01)
 A61P 35/02 (2006.01.01)
 C07K 16/28 (2006.01.01)
 A61K 39/00 (2006.01.01)
- (96) 21777655.8, 2021.09.10
 (87) WO 2022/053657, 2022.03.17
 (31) 202063076765P
 (32) 2020.09.10
 (33) US
 (71) GENMAB A/S, DK
 (72) ELLIOTT Brian, US; AHMADI Tahamtan, US
- (54) **Anticorp bispecific împotriva CD3 și CD20 în terapia combinată pentru tratamentul limfomului difuz B-macrocelular**
Bispecific antibody against CD3 and CD20 in combination therapy for treating diffuse large B-cell lymphoma
Биспецифическое антитело против CD3 и CD20 в комбинированной терапии для лечения диффузной В-крупноклеточной лимфомы
-

- (21) e 2023 0706 (13) A1
 (51) Int.Cl.: A61K 39/395 (2006.01.01)
 A61P 35/02 (2006.01.01)
 C07K 16/28 (2006.01.01)
 A61K 39/00 (2006.01.01)
- (96) 21777656.6, 2021.09.10
 (87) WO 2022/053658, 2022.03.17
 (31) 202063076818P; 202163164255P
 (32) 2020.09.10; 2021.03.22
 (33) US; US
 (71) GENMAB A/S, DK
 (72) ELLIOTT Brian, US; AHMADI Tahamtan, US; GARRIDO CASTRO Patricia, NL
- (54) **Anticorp bispecific împotriva CD3 și CD20 în terapia combinată pentru tratamentul limfomului difuz B-macrocelular**
Bispecific antibody against CD3 and CD20 in combination therapy for treating diffuse large B-cell lymphoma
Биспецифическое антитело против CD3 и CD20 в комбинированной терапии для лечения диффузной В-крупноклеточной лимфомы
-

- (21) e 2023 0707 (13) A1
 (51) Int.Cl.: A61K 39/395 (2006.01.01)
 A61P 35/02 (2006.01.01)
 C07K 16/28 (2006.01.01)
 A61K 39/00 (2006.01.01)
- (96) 21777973.5, 2021.09.10
 (87) WO 2022/053653, 2022.03.17
 (31) 202063076733P
 (32) 2020.09.10
 (33) US
 (71) GENMAB A/S, DK
 (72) ELLIOTT Brian, US; CHEN Jenny J, US; AHMADI Tahamtan, US; CHIU Christopher, US; BREIJ Esther C W, NL; HIEMSTRA Ida, NL; JURE-KUNKEL Maria N, US
- (54) **Anticorpi bispecifici împotriva CD3 și CD20 pentru tratamentul leucemiei limfocitare cronice**
Bispecific antibodies against CD3 and CD20 for treating chronic lymphocytic leukemia
Биспецифические антитела против CD3 и CD20 для лечения хронического лимфоцитарного лейкоза
-

- (21) e 2023 0708 (13) A1
 (51) Int.Cl.: A61K 39/395 (2006.01.01)
 A61P 35/02 (2006.01.01)
 C07K 16/28 (2006.01.01)
 A61K 39/00 (2006.01.01)
- (96) 21777974.3, 2021.09.10
 (87) WO 2022/053654, 2022.03.17
 (31) 202063076797P
 (32) 2020.09.10
 (33) US
 (71) GENMAB A/S, DK
 (72) ELLIOTT Brian, US; AHMADI Tahamtan, US; CHIU Christopher, US; BREIJ Esther C W, NL; HIEMSTRA Ida, NL; JURE-KUNKEL Maria N, US
- (54) **Anticorp bispecific împotriva CD3 și CD20 în terapia combinată pentru tratamentul limfomului difuz B-macrocelular**
Bispecific antibody against CD3 and CD20 in combination therapy for treating diffuse large B-cell lymphoma
Биспецифическое антитело против CD3 и CD20 в комбинированной терапии для лечения диффузной В-крупноклеточной лимфомы
-

(21) e 2023 0709 (13) A1

- (51) Int.Cl.: **A61K 31/472** (2006.01.01)
A61K 9/14 (2006.01.01)
A61K 9/16 (2006.01.01)
A61K 9/20 (2006.01.01)
A61P 5/08 (2006.01.01)
A61K 9/48 (2006.01.01)
A61K 31/4709 (2006.01.01)

- (96) 21786673.0, 2021.09.07
(87) WO 2022/055880, 2022.03.17
(31) 202063076024P
(32) 2020.09.09
(33) US
(71) CRINETICS PHARMACEUTICALS, INC., US
(72) BURKE Gerald, US; YATES Ian, US; BULOVSKY Hannah, US; KYBURZ Kyle, US; TYLER Clayton, US
(54) **Formulări de modulator al somatostatinei**
Formulations of a somatostatin modulator
Составы модулятора соматостатина

(21) e 2023 0710 (13) A1

- (51) Int.Cl.: **C12N 15/113** (2010.01.01)
C12N 9/22 (2006.01.01)
- (96) 21786687.0, 2021.09.08
(87) WO 2022/056000, 2022.03.17
(31) 202063076250P; 202163152114P;
202163166174P; 202163179850P
(32) 2020.09.09; 2021.02.22; 2021.03.25;
2021.04.26
(33) US; US; US; US
(71) VERTEX PHARMACEUTICALS INCORPORATED, US
(72) GROMADA Jesper, US; FULGA Tudor, US; MCVIE-WYLIE Alison, US; DOMINGUEZ GUTIERREZ Giselle, US; XIN Yurong, US; MIN Yi-Li, US; BOLUKBASI Mehmet Fatih, US; ANDERSON Eric, US
(54) **Compoziții și metode de tratament al distrofiei musculare Duchenne**
Compositions and methods for treatment of Duchenne muscular dystrophy
Композиции и методы лечения мышечной дистрофии Дюшенна

(21) e 2023 0711 (13) A1

- (51) Int.Cl.: **C07D 231/38** (2006.01.01)
C07C 235/60 (2006.01.01)

C07C 255/44 (2006.01.01)

C07F 5/02 (2006.01.01)

C07F 5/04 (2006.01.01)

- (96) 21787124.3, 2021.09.09
(87) WO 2022/056100, 2022.03.17
(31) 202063076577P
(32) 2020.09.10
(33) US
(71) LOXO ONCOLOGY, INC., US
(72) ARGUELLES DELGADO Alonso Jose, US; EARY Charles Todd, US; FENNELL Jared Wade, US; FRANK Scott Alan, US; MAGNUS Nicholas Andrew, US; MCFADDIN Elizabeth Ann, US; ROTHHAAR Roger Ryan, US; SPENCER Stacey Renee, US; VAID Radhe Krishan, US
(54) **Procedee și intermediari pentru obținerea (S)-5-amino-3-(4-((5-fluoro-2-metoxibenzamido)metil)fenil)-1-(1,1,1-trifluoropropan-2-il)-1H-pirazol-4-carboxamidei**
Processes and intermediates for the preparation of (S)-5-amino-3-(4-((5-fluoro-2-methoxybenzamido)methyl)phenyl)-1-(1,1,1-trifluoropropane-2-yl)-1H-pyrazole-4-carboxamide
Способы и промежуточные продукты для получения (S)-5-амино-3-(4-((5-фтор-2-метоксибензамидо)метил)фенил)-1-(1,1,1-трифторпропан-2-ил)-1H-пиразол-4-карбоксамиды

(21) e 2023 0712 (13) A1

- (51) Int.Cl.: **A61K 47/68** (2017.01.01)
A61P 3/10 (2006.01.01)
- (96) 21787235.7, 2021.09.14
(87) WO 2022/056494, 2022.03.17
(31) 202063077983P
(32) 2020.09.14
(33) US
(71) REGENERON PHARMACEUTICALS, INC., US
(72) HAN Amy, US; OKAMOTO Haruka, US; OLSON William, US
(54) **Conjugate anticorp-medicament care conțin peptidomimetice GLP1 și utilizările acestora**
Antibody-drug conjugates comprising GLP1 peptidomimetics and uses thereof
Конъюгаты антитело-лекарственное средство, содержащие пептидомиметики GLP1, и их применения

- (21) **e 2023 0713 (13) A1**
- (51) **Int.Cl.:** **C12N 9/80** (2006.01.01)
C12N 9/22 (2006.01.01)
C12N 15/52 (2006.01.01)
C12N 15/62 (2006.01.01)
C12N 9/78 (2006.01.01)
- (96) 21790678.3, 2021.09.10
- (87) WO 2022/056254, 2022.03.17
- (31) 202063077089P; 202163146840P
- (32) 2020.09.11; 2021.02.08
- (33) US; US
- (71) LIFEEDIT THERAPEUTICS, INC., US
- (72) BOWEN Tyson D., US; CRAWLEY Alexandra Briner, US; ELICH Tedd D., US
- (54) **Enzime modificatoare de ADN și fragmente active și variante ale acestora și procedee de utilizare**
DNA modifying enzymes and active fragments and variants thereof and methods of use
ДНК-модифицирующие ферменты и их активные фрагменты и варианты и способы применения
-
- (21) **e 2023 0714 (13) A1**
- (51) **Int.Cl.:** **A61K 39/395** (2006.01.01)
A61K 47/00 (2006.01.01)
A61K 47/26 (2006.01.01)
A61P 17/06 (2006.01.01)
A61P 19/02 (2006.01.01)
C07K 16/24 (2006.01.01)
A61K 39/00 (2006.01.01)
- (96) 21794269.7, 2021.09.10
- (87) WO 2022/056202, 2022.03.17
- (31) 202063076600P
- (32) 2020.09.10
- (33) US
- (71) ELI LILLY AND COMPANY, US
- (72) MARKHAM Aaron Paul, US; SHI Galen Huaqiu, US; THOMAS Justin Cody, US
- (54) **Formulări de anticorpi terapeutici**
Therapeutic antibody formulations
Составы терапевтических антител
-
- (21) **e 2023 0715 (13) A1**
- (51) **Int.Cl.:** **C08G 18/79** (2006.01.01)
C08G 18/38 (2006.01.01)
C08G 18/00 (2006.01.01)
C09D 175/02 (2006.01.01)
B05D 7/00 (2006.01.01)
- (96) 21806968.0, 2021.09.07
- (87) WO 2022/048711, 2022.03.10
- (31) 102020005446
- (32) 2020.09.07
- (33) DE
- (71) MANKIEWICZ GEBR. & CO. (GMBH & CO. KG), DE
- (72) GEBHARD Karl Werner, DE; MIDDELSTAEDT Pascal, DE
- (54) **Sisteme de acoperire și procedee de acoperire a pieselor mari**
Coating systems and methods for coating large components
Системы покрытий и способы нанесения покрытий на крупные детали
-
- (21) **e 2023 0716 (13) A1**
- (51) **Int.Cl.:** **A61K 31/00** (2006.01.01)
C07D 401/14 (2006.01.01)
A61P 35/00 (2006.01.01)
C07D 471/04 (2006.01.01)
C07D 487/22 (2006.01.01)
- (96) 21866181.7, 2021.09.09
- (87) WO 2022/053967, 2022.03.17
- (31) 202041038913
- (32) 2020.09.09
- (33) IN
- (71) AURIGENE ONCOLOGY LIMITED, IN
- (72) ABBINENI Chandrasekhar, IN; SAMAJDAR Susanta, IN; S. SENAIAR Ramesh, IN; AGGUNDA RENUKAPPA Girish, IN; MUKHERJEE Subhendu, IN; TATYASAHEB GORE Suraj, IN; WOHLFAHRT Gerd, FI; MYLLYMAKI Mikko, FI
- (54) **Compuși heterociclici în calitate de inhibitori ai bromodomeniului CBP/EP300**
Heterocyclic compounds as CBP/EP300 bromodomain inhibitors
Гетероциклические соединения в качестве ингибиторов бромодомена CBP/EP300
-
- (21) **e 2023 0717 (13) A1**
- (51) **Int.Cl.:** **A61K 31/724** (2006.01.01)
C08L 5/16 (2006.01.01)
C08B 37/00 (2006.01.01)
A61K 31/716 (2006.01.01)

- (96) 21867468.7, 2021.09.08
 (87) WO 2022/055916, 2022.03.17
 (31) 202063076133P
 (32) 2020.09.09
 (33) US
 (71) MERCK SHARP & DOHME LLC, US; WERTHENSTEIN BIOPHARMA GMBH, CH
 (72) LAMBERTO David J., US; AVALLE Paolo, CH; CODAN Lorenzo, CH; LARPENT Patrick, CH; SCHOELL Jochen, CH; NEUHAUS Jeffrey S., US
 (54) **Procedeu de preparare a sugammadex**
Process for preparing sugammadex
Способ приготовления сугаммадекса
-
- (71) COSMIC S.R.L., IT
 (72) MARCHETTO Riccardo, IT; MICHELINI Giuseppe, IT
 (54) **Procedeu și sistem de căutare a scurgerilor în conductele pentru transportul hidrocarburilor sau al substanțelor care conțin hidrocarburi, pe baza măsurătorilor radiațiilor cosmice secundare**
Method and system for searching for leaks in pipelines for transport of hydrocarbons, or of substances containing hydrocarbons, based on secondary cosmic radiation measurements
Способ и система поиска утечек в трубопроводах для транспорта углеводородов или веществ, содержащих углеводороды, на основе измерений вторичного космического излучения
-

- (21) **e 2023 0718 (13) A1**
 (51) **Int.Cl.:** **A61K 31/713** (2006.01.01)
A61P 3/10 (2006.01.01)
A61K 31/7088 (2006.01.01)
C12N 15/113 (2010.01.01)
C07H 21/02 (2006.01.01)
C12N 15/11 (2006.01.01)
 (96) 21867597.3, 2021.09.09
 (87) WO 2022/056127, 2022.03.17
 (31) 202063076281P
 (32) 2020.09.09
 (33) US
 (71) ALNYLAM PHARMACEUTICALS, INC., US
 (72) MCININCH James D., US; DEATON Aimee, US; BONDURANT Lucas, US; SCHLEGEL Mark K., US; CASTORENO Adam, US
 (54) **Compoziții de ARNi și procedee de silențiere a GRB10 sau GRB14 în ficat**
iRNA compositions and methods for silencing GRB10 or GRB14 in the liver
Композиции иРНК и способы сайленсинга GRB10 или GRB14 в печени
-
- (21) **e 2023 0720 (13) A1**
 (51) **Int.Cl.:** **F42B 10/46** (2006.01.01)
F42B 12/08 (2006.01.01)
F42B 12/74 (2006.01.01)
 (96) 21742477.9, 2021.06.09
 (87) WO 2022/058762, 2022.03.24
 (31) 2000306
 (32) 2020.09.17
 (33) HU
 (71)(72) FÜLÖP Nándor, HU
 (54) **Glonț**
Bullet
Пуля
-

- (21) **e 2023 0719 (13) A1**
 (51) **Int.Cl.:** **G01M 3/18** (2006.01.01)
G01M 3/38 (2006.01.01)
G01N 23/00 (2006.01.01)
G01N 23/09 (2018.01.01)
 (96) 22179189.0, 2022.06.15
 (97) 4105628, 2022.12.21
 (31) 202100015920
 (32) 2021.06.17
 (33) IT
 (21) **e 2023 0721 (13) A1**
 (51) **Int.Cl.:** **C07K 7/08** (2006.01.01)
C07K 14/47 (2006.01.01)
A61P 31/04 (2006.01.01)
A61K 38/00 (2006.01.01)
 (96) 21762607.6, 2021.08.05
 (87) WO 2022/028737, 2022.02.10
 (31) 20020353
 (32) 2020.08.05
 (33) EP
 (71) SPEXIS AG, CH; UNIVERSITÄT ZÜRICH, CH
 (72) OBRECHT Daniel, CH; LUTHER Anatol, DE; UPERT Grégory, FR; DESJONQUERES Nicolas, FR; BRABET Emile, FR; ZBINDEN Peter, CH; ZERBE Oliver, CH; MÖHLE Kerstin, CH
 (54) **Peptidomimetice antimicrobiene**

Antimicrobial peptidomimetics
Антимикробные пептидомиметики

-
- (21) **e 2023 0722 (13) A1**
 (51) **Int.Cl.:** *C07K 7/08* (2006.01.01)
 C07K 14/47 (2006.01.01)
 A61P 31/02 (2006.01.01)
 A61K 38/00 (2006.01.01)
 (96) 21762608.4, 2021.08.05
 (87) WO 2022/028738, 2022.02.10
 (31) 20020354
 (32) 2020.08.05
 (33) EP
 (71) SPEXIS AG, CH; UNIVERSITÄT ZÜRICH, CH
 (72) OBRECHT Daniel, CH; LUTHER Anatol, DE;
 UPERT Grégory, FR; DESJONQUERES Nico-
 las, FR; BRABET Emilie, FR; ZBINDEN Peter,
 CH; ZERBE Oliver, CH; MÖHLE Kerstin, CH
 (54) **Peptidomimeticе antimicrobiene**
Antimicrobial peptidomimetics
Антимикробные пептидомиметики
-

- (21) **e 2023 0723 (13) A1**
 (51) **Int.Cl.:** *A61K 31/135* (2006.01.01)
 A61K 45/06 (2006.01.01)
 A61P 31/12 (2006.01.01)
 A61P 31/16 (2006.01.01)
 A61P 31/14 (2006.01.01)
 (96) 21769867.9, 2021.09.17
 (87) WO 2022/058533, 2022.03.24
 (31) 20306048; 21305200
 (32) 2020.09.17; 2021.02.18
 (33) EP; EP
 (71) MELETIOS THERAPEUTICS, FR
 (72) MANIERE Xavier, FR; SALOME Marc, FR
 (54) **Compuși pentru tratamentul infecțiilor vi-
 rale**
Compounds for treating virus infections
**Соединения для лечения вирусных ин-
 фекций**
-

- (21) **e 2023 0724 (13) A1**
 (51) **Int.Cl.:** *A61K 39/108* (2006.01.01)
 A61P 13/00 (2006.01.01)
 A61P 31/04 (2006.01.01)
 (96) 21772844.3, 2021.09.17

- (87) WO 2022/058945, 2022.03.24
 (31) 202063079734P; 21154782; 202163191471P
 (32) 2020.09.17; 2021.02.02; 2021.05.21
 (33) US; EP; US
 (71) JANSSEN PHARMACEUTICALS, INC., US
 (72) POOLMAN Jan Theunis, NL; FAE Kellen
 Cristhina, NL; SARNECKI Michal, CH;
 GEURTSSEN Jeroen, NL; ABBANAT Darren
 Robert, NL; SPIESSENS Bart Gustaaf M., BE;
 STRUYF Frank Germaine F., BE
 (54) **Compoziții de vaccinuri multivalente și uti-
 lizările acestora**
**Multivalent vaccine compositions and uses
 thereof**
**Композиции мультивалентных вакцин и
 их применения**
-

- (21) **e 2023 0725 (13) A1**
 (51) **Int.Cl.:** *C07D 487/04* (2006.01.01)
 A61P 35/00 (2006.01.01)
 A61K 31/551 (2006.01.01)
 (96) 21773886.3, 2021.09.15
 (87) WO 2022/058902, 2022.03.24
 (31) 202063079604P
 (32) 2020.09.17
 (33) US
 (71) NOVARTIS AG, CH
 (72) BRANDL Trixi, CH; EHRHARDT Claus, CH;
 EPPLER Robert, US; MARKERT Christian, CH;
 RIGOLLIER Pascal, CH; VELCICKY Juraj, CH
 (54) **Compuși și compoziții în calitate de inhibi-
 tori ai SPPL2a**
**Compounds and compositions as SPPL2a
 inhibitors**
**Соединения и композиции в качестве
 ингибиторов SPPL2a**
-

- (21) **e 2023 0726 (13) A1**
 (51) **Int.Cl.:** *A61K 31/16* (2006.01.01)
 A61K 31/165 (2006.01.01)
 A61K 31/353 (2006.01.01)
 A61K 31/453 (2006.01.01)
 A61K 31/496 (2006.01.01)
 A61K 45/06 (2006.01.01)
 A61P 9/04 (2006.01.01)
 (96) 21777556.8, 2021.09.21
 (87) WO 2022/058620, 2022.03.24
 (31) 2026511
 (32) 2020.09.21

- (33) NL
 (71) SULFATEQ B.V., NL
 (72) HENNING Robert Henk, NL; VAN DER GRAAF Adrianus Cornelis, NL; KRENNING Guido, NL; WIGGENHAUSER Lucas Moritz, DE
 (54) **Compuși cromanol pentru tratamentul insuficienței cardiace**
Chromanol compounds for treatment of heart failure
Соединения хроманола для лечения сердечной недостаточности

-
- (21) **e 2023 0727 (13) A1**
 (51) **Int.Cl.:** **A61K 31/4412** (2006.01.01)
A61K 47/00 (2006.01.01)
A61P 35/00 (2006.01.01)
 (96) 21778041.0, 2021.09.16
 (87) WO 2022/058418, 2022.03.24
 (31) 20196439
 (32) 2020.09.16
 (33) EP
 (71) CELLESTIA BIOTECH AG, CH
 (72) BAUER Michael, DE; LEHAL Rajwinder, CH; MURONE Maximilien, CH; PISA Pavel, CH; VOGL Florian, CH; BOBADILLA Maria, FR
 (54) **Noua utilizare a inhibitorilor căii de semnalizare Notch**
New use of inhibitors of the Notch signaling pathway
Новое применение ингибиторов сигнального пути Notch

-
- (21) **e 2023 0728 (13) A1**
 (51) **Int.Cl.:** **C07K 16/28** (2006.01.01)
A61P 25/04 (2006.01.01)
A61P 25/22 (2006.01.01)
A61P 25/24 (2006.01.01)
 (96) 21787248.0, 2021.09.15
 (87) WO 2022/060827, 2022.03.24
 (31) 202063078687P
 (32) 2020.09.15
 (33) US
 (71) REGENERON PHARMACEUTICALS, INC., US
 (72) ORAL Elif Arioglu, US; AKINCI Baris, TR; FOSS DE FREITAS Maria Cristina, US
 (54) **Utilizarea agoniștilor LEPR pentru durere**
Use of LEPR agonists for pain

Применение агонистов LEPR при боли

-
- (21) **e 2023 0729 (13) A1**
 (51) **Int.Cl.:** **A61K 47/69** (2017.01.01)
A61K 47/59 (2017.01.01)
A61K 47/60 (2017.01.01)
A61P 27/02 (2006.01.01)
A61P 29/00 (2006.01.01)
A61P 31/00 (2006.01.01)
A61P 35/00 (2006.01.01)
 (96) 21787268.8, 2021.09.16
 (87) WO 2022/060984, 2022.03.24
 (31) 202063079292P
 (32) 2020.09.16
 (33) US
 (71) AVICEDA THERAPEUTICS, INC., US
 (72) TOLENTINO Michael, US; KUNIMOTO Derek Y., US; KRISHNAN Anitha, US; GENEAD Mohamed A., US; SHINDE Rajesh R., US; BOONS Gerardus J.P.H., US; LIU Qiang, US; PRUDDEN Anthony R., US; CHOPRA Pradeep, US
 (54) **Agenți terapeutici decorați cu ligand de acid sialic**
Sialic-acid ligand decorated therapeutics
Терапевтические агенты, украшенные лигандом сиаловой кислоты

-
- (21) **e 2023 0730 (13) A1**
 (51) **Int.Cl.:** **C07D 498/04** (2006.01.01)
C07D 519/00 (2006.01.01)
C07D 487/04 (2006.01.01)
C07D 471/04 (2006.01.01)
C07D 471/08 (2006.01.01)
C07D 498/10 (2006.01.01)
A61P 25/00 (2006.01.01)
A61K 31/4439 (2006.01.01)
A61K 31/444 (2006.01.01)
A61K 31/437 (2006.01.01)
A61K 31/4375 (2006.01.01)
A61K 31/5365 (2006.01.01)
 (96) 21790554.6, 2021.09.16
 (87) WO 2022/058920, 2022.03.24
 (31) 202063079789P
 (32) 2020.09.17
 (33) US
 (71) JANSSEN PHARMACEUTICA NV, BE
 (72) LEBOLD Terry Patrick, US; PREVILLÉ Cathy, US; SAMANT Andrew V., US; SHIREMAN Brock T., US; HANNA Luke Edward, US; SEIERSTAD Mark, US; MCCARVER Stefan, US;

WU Dongpei, US; PATRICK Kelsey, US;
SWIFT Elizabeth, US

- (54) **Modulatori ai cazeinkinazei 1 delta**
Casein kinase 1 delta modulators
Модуляторы казеинкиназы 1 дельта

-
- (21) **e 2023 0731 (13) A1**
(51) **Int.Cl.:** **C07D 401/14** (2006.01.01)
C07D 471/04 (2006.01.01)
C07D 487/04 (2006.01.01)
C07D 495/04 (2006.01.01)
A61P 25/00 (2006.01.01)
A61K 31/444 (2006.01.01)
A61K 31/497 (2006.01.01)
A61K 31/501 (2006.01.01)
A61K 31/506 (2006.01.01)
A61K 31/519 (2006.01.01)
(96) 21790555.3, 2021.09.16
(87) WO 2022/058921, 2022.03.24
(31) 202063079812P
(32) 2020.09.17
(33) US
(71) JANSSEN PHARMACEUTICA NV, BE
(72) LEBOLD Terry Patrick, US; MCCARVER Stefan, US; MCCLURE Kelly J., US; PREVILLE Cathy, US; SEIERSTAD Mark, US; SHIREMAN Brock T., US; WU Dongpei, US; ZHANG Wei, US; WANG Jocelyn, US; ZIFF Jeannie, US
(54) **Modulatori ai cazeinkinazei 1 delta**
Casein kinase 1 delta modulators
Модуляторы казеинкиназы 1 дельта

-
- (21) **e 2023 0732 (13) A1**
(51) **Int.Cl.:** **C07K 16/28** (2006.01.01)
A61P 35/00 (2006.01.01)
(96) 21791138.7, 2021.09.17
(87) WO 2022/061098, 2022.03.24
(31) 202063080172P
(32) 2020.09.18
(33) US
(71) REGENERON PHARMACEUTICALS, INC., US
(72) DILILLO David, US; HERMANN Aynur, US; KIRSHNER Jessica, US; OLSON Kara, US; SINESHCHEKOVA Olga, US; SMITH Eric, US; ULLMAN Erica, US
(54) **Molecule de legare a antigenului care leagă CD38 și/sau CD28 și utilizările acestora**
Antigen-binding molecules that bind CD38 and/or CD28, and uses thereof

Антигенсвязывающие молекулы, которые связывают CD38 и/или CD28, и их применения

-
- (21) **e 2023 0733 (13) A1**
(51) **Int.Cl.:** **A61K 8/49** (2006.01.01)
A61K 31/519 (2006.01.01)
A61P 17/00 (2006.01.01)
A61Q 19/00 (2006.01.01)
(96) 21791221.1, 2021.09.16
(87) WO 2022/061351, 2022.03.24
(31) 202017023269
(32) 2020.09.16
(33) US
(71) INCYTE CORPORATION, US
(72) BUTLER Kathleen, US; LEE Jim, US; SUN Kang, US; KUO Fiona, US; HOWELL Michael, US
(54) **Tratament topic al vitiligoului**
Topical treatment of vitiligo
Местное лечение витилиго

-
- (21) **e 2023 0734 (13) A1**
(51) **Int.Cl.:** **A61K 31/53** (2006.01.01)
A61K 9/00 (2006.01.01)
A61P 25/18 (2006.01.01)
A61K 45/06 (2006.01.01)
(96) 21794938.7, 2021.09.17
(87) WO 2022/058791, 2022.03.24
(31) 202063081264P
(32) 2020.09.21
(33) US
(71) TAKEDA PHARMACEUTICAL COMPANY LIMITED, JP
(72) ARKILO Dimitrios, US; ATIENZA Joy, US; LAURENZA Antonio, US; SCHIFFER Hans, US; TAUSCHER Johannes, US; YIN Wei, US
(54) **Tratamentul schizofreniei**
Treatment for schizophrenia
Лечение шизофрении

-
- (21) **e 2023 0735 (13) A1**
(51) **Int.Cl.:** **A61M 5/32** (2006.01.01)
(96) 21868101.3, 2021.04.26
(87) WO 2022/057263, 2022.03.24

- (31) 202022070313U
 (32) 2020.09.18
 (33) CN
 (71) SHANDONG WEGO PREFILLS PHARMACEUTICAL PACKAGING CO., LTD., CN
 (72) SUN Xiaofeng, CN; XU Qianhe, CN; PENG Tongyi, CN; LI Wenzheng, CN; LI Zhifei, CN
 (54) **Dispozitiv de siguranță pentru seringă preumplută și dispozitiv de injectare**
Safety device for pre-filled syringe and injection device
Предохранительное устройство для предварительно заполненного шприца и устройство для инъекций
-
- (21) **e 2023 0736 (13) A1**
 (51) **Int.Cl.:** **C07K 16/28** (2006.01.01)
A61K 38/17 (2006.01.01)
A61K 39/395 (2006.01.01)
A61K 39/00 (2006.01.01)
 (96) 21868477.7, 2021.09.06
 (87) WO 2022/057651, 2022.03.24
 (31) 202010972365; 202011624826
 (32) 2020.09.16; 2020.12.31
 (33) CN; CN
 (71) SICHUAN KELUN-BIOTECH BIOPHARMACEUTICAL CO., LTD., CN
 (72) WANG Cheng, CN; LIU Dengnian, CN; LI Fen, CN; XIAO Liang, CN; XUE Tongtong, CN; GE Junyou, CN; WANG Jingyi, CN; LIU Le, CN; REN Qi, CN
 (54) **Anticorp anti-Nectin-4, conjugat care îl conține și utilizarea acestuia**
Anti-Nectin-4 antibody, conjugate including same, and application thereof
Антитело против Нектина-4, содержащий его конъюгат, и его применение
-
- (21) **e 2023 0737 (13) A1**
 (51) **Int.Cl.:** **A61K 31/4245** (2006.01.01)
A61P 35/00 (2006.01.01)
A61P 35/02 (2006.01.01)
 (96) 21869377.8, 2021.09.15
 (87) WO 2022/059691, 2022.03.24
 (31) 202063078833P
 (32) 2020.09.15
 (33) US
 (71) TAIHO PHARMACEUTICAL CO., LTD., JP;
 ASTEX PHARMACEUTICALS, INC., US
 (72) UENO Hiroyuki, JP; HOSHINO Takuya, JP; KEER Harold, US; OGANESIAN Aram, US
 (54) **Metode de tratament al bolilor asociate cu ribonucleotid reductaza cu un inhibitor al ribonucleotid reductazei**
Methods of treating ribonucleotide reductase-related diseases with a ribonucleotide reductase inhibitor
Методы лечения заболеваний, связанных с рибонуклеотидредуктазой, ингибитором рибонуклеотидредуктазы
-
- (21) **e 2023 0738 (13) A1**
 (51) **Int.Cl.:** **A61K 31/4245** (2006.01.01)
A61P 35/00 (2006.01.01)
A61P 35/02 (2006.01.01)
 (96) 21869378.6, 2021.09.15
 (87) WO 2022/059692, 2022.03.24
 (31) 202063078844P
 (32) 2020.09.15
 (33) US
 (71) TAIHO PHARMACEUTICAL CO., LTD., JP
 (72) UENO Hiroyuki, JP; HOSHINO Takuya, JP
 (54) **Metode de tratament al bolilor asociate cu ribonucleotidreductaza cu un inhibitor al ribonucleotidreductazei**
Methods of treating ribonucleotide reductase-related diseases with a ribonucleotide reductase inhibitor
Методы лечения заболеваний, связанных с рибонуклеотидредуктазой, ингибитором рибонуклеотидредуктазы
-
- (21) **e 2023 0739 (13) A1**
 (51) **Int.Cl.:** **C07K 16/10** (2006.01.01)
A61K 39/395 (2006.01.01)
A61P 31/14 (2006.01.01)
C07K 16/46 (2006.01.01)
C12N 15/13 (2006.01.01)
G01N 33/53 (2006.01.01)
G01N 33/569 (2006.01.01)
 (96) 21869483.4, 2021.09.16
 (87) WO 2022/059801, 2022.03.24
 (31) 2020155314; 2021025438
 (32) 2020.09.16; 2021.02.19
 (33) JP; JP
 (71) NATIONAL UNIVERSITY CORPORATION TOTTORI UNIVERSITY, JP

- (72) TAKAHASHI Yoshimasa, JP; ONODERA Taishi, JP; ADACHI Yu, JP; OSHIMURA Mitsuo, JP; KAZUKI Yasuhiro, JP; SATOFUKA Hiroyuki, JP; HASHIGUCHI Takao, JP; MAENAKA Katsumi, JP
- (54) **Anticorp împotriva coronavirusului
Antibody against coronavirus
Антитело против коронавируса**

- (21) **e 2023 0740 (13) A1**
- (51) **Int.Cl.: A61P 25/28 (2006.01.01)
A61P 37/04 (2006.01.01)
A61K 39/00 (2006.01.01)**
- (96) 21869919.7, 2021.05.19
- (87) WO 2022/060424, 2022.03.24
- (31) 202063079806P
- (32) 2020.09.17
- (33) US
- (71) OTHAIR PROTHENA LIMITED, IE
- (72) BARBOUR Robin, US; KINNEY Gene, US; ZAGO Wagner, US
- (54) **Vaccin împotriva beta-amiloidului pentru tratamentul bolii Alzheimer
Beta-amyloid vaccine for the treatment of Alzheimer's disease
Вакцина против бета-амилоида для лечения болезни Альцгеймера**

- (21) **e 2023 0741 (13) A1**
- (51) **Int.Cl.: A61K 38/08 (2019.01.01)
A61P 25/28 (2006.01.01)
C07K 7/06 (2006.01.01)
C07K 14/47 (2006.01.01)**
- (96) 21869943.7, 2021.08.06
- (87) WO 2022/060487, 2022.03.24
- (31) 202063079819P
- (32) 2020.09.17
- (33) US
- (71) PROTHENA BIOSCIENCES LIMITED, IE
- (72) BARBOUR Robin, US; KINNEY Gene, US; ZAGO Wagner, US
- (54) **Vaccin împotriva alfa-sinucleinei pentru tratamentul sinucleinopatiilor
Alpha-synuclein vaccine for the treatment of synucleinopathies
Вакцина против альфа-синуклеина для лечения синуклеинопатий**

- (21) **e 2023 0742 (13) A1**
- (51) **Int.Cl.: A61P 25/00 (2006.01.01)
A61P 25/28 (2006.01.01)
C07K 14/01 (2006.01.01)
C12N 15/85 (2006.01.01)**
- (96) 21869944.5, 2021.08.06
- (87) WO 2022/060488, 2022.03.24
- (31) 202063080619P
- (32) 2020.09.18
- (33) US
- (71) OTHAIR PROTHENA LIMITED, IE
- (72) BARBOUR Robin, US; KINNEY Gene, US; ZAGO Wagner, US
- (54) **Vaccin multi-epitopic pentru tratamentul bolii Alzheimer
Multiepitope vaccine for the treatment of Alzheimer's disease
Мультиэпитопная вакцина для лечения болезни Альцгеймера**

- (21) **e 2023 0743 (13) A1**
- (51) **Int.Cl.: C12N 15/86 (2006.01.01)**
- (96) 21870146.4, 2021.09.15
- (87) WO 2022/060857, 2022.03.24
- (31) 202063079459P
- (32) 2020.09.16
- (33) US
- (71) BIOGEN MA INC., US
- (72) LO Shih-Ching, US; MCCAMPBELL Alexander, US; ZAVODSZKY Maria, US; GUILMETTE Edward, US; PFEIFFER Barret, US
- (54) **Compoziții și metode de tratament al sclerozei laterale amiotrofice (SLA) cu AAV-miR-SOD1
Compositions and methods for treating amyotrophic lateral sclerosis (ALS) with AAV-miR-SOD1
Композиции и методы лечения бокового амиотрофического склероза (БАС) с помощью AAV-miR-SOD1**

- (21) **e 2023 0744 (13) A1**
- (51) **Int.Cl.: G06Q 10/06 (2023.01.01)**
- (96) 21870205.8, 2021.09.16
- (87) WO 2022/060968, 2022.03.24
- (31) 202017025783
- (32) 2020.09.18

- (33) US
 (71) DEEPWATCH, INC., US
 (72) ORZECZOWSKI Patrick, US; VAN WASSHE-NOVA Steven, US; BODZIN Corey, US; GENUNG Greg, US; HORTON Erik, US
 (54) **Sisteme și metode de evaluare a maturității operațiunilor de securitate**
Systems and methods for security operations maturity assessment
Системы и методы оценки зрелости охранных операций

-
- (21) e 2023 0745 (13) A1
 (51) Int.Cl.: C12N 9/02 (2006.01.01)
 C12N 15/85 (2006.01.01)
 A61K 48/00 (2006.01.01)
 (96) 21870225.6, 2021.09.16
 (87) WO 2022/061000, 2022.03.24
 (31) 202063078954P
 (32) 2020.09.16
 (33) US
 (71) GENERATION BIO CO., US
 (72) LIU Leah Yu, US; MONDS Russell, US; CHIOCCO Matthew James, US; SILVER Nathaniel, US; SAMAYOA Phillip, US; KERR Douglas Anthony, US; KEENAN Jessica Lynn, US
 (54) **Vectori de ADN cu capete închise și utilizările acestora pentru exprimarea fenilalaninhidroxilazei (FAH)**
Closed-ended DNA vectors and uses thereof for expressing phenylalanine hydroxylase (PAH)
ДНК-векторы с закрытыми концами и их применения для экспрессии фенилаланин-гидроксилазы (ФАГ)

-
- (21) e 2023 0746 (13) A1
 (51) Int.Cl.: C12N 15/11 (2006.01.01)
 (96) 21870231.4, 2021.09.16
 (87) WO 2022/061014, 2022.03.24
 (31) 202063079349P; 202063132838P
 (32) 2020.09.16; 2020.12.31
 (33) US; US
 (71) GENERATION BIO CO., US
 (72) KLATTE Debra, US; MONDS Russell, US; HAMM Luke S., US; SILVER Nathaniel, US; SAMAYOA Phillip, US; KERR Douglas Anthony, US; KEENAN Jessica Lynn, US

- (54) **Vectori de ADN non-virali și utilizările acestora pentru exprimarea agenților terapeutici ai FVIII**
Non-viral DNA vectors and uses thereof for expressing FVIII therapeutics
Невирусные ДНК-векторы и их применения для выражения терапевтических агентов FVIII

-
- (21) e 2023 0747 (13) A1
 (51) Int.Cl.: A61K 9/00 (2006.01.01)
 A61K 38/17 (2006.01.01)
 A61K 39/395 (2006.01.01)
 A61K 45/00 (2006.01.01)
 A61K 45/06 (2006.01.01)
 A61K 48/00 (2006.01.01)
 (96) 21870424.5, 2021.09.21
 (87) WO 2022/061304, 2022.03.24
 (31) 202063081277P; 202163145392P
 (32) 2020.09.21; 2021.02.03
 (33) US; US
 (71) APELLIS PHARMACEUTICALS, INC., US
 (72) METLAPALLY Ravikanth, US; MAGALHAES RIBEIRO Ramiro, US
 (54) **Metode de tratament al tulburărilor oculare**
Methods of treating eye disorders
Методы лечения глазных нарушений

-
- (21) e 2023 0748 (13) A1
 (51) Int.Cl.: F25D 17/00 (2006.01.01)
 F25D 17/06 (2006.01.01)
 F25D 29/00 (2006.01.01)
 F25D 17/02 (2006.01.01)
 (96) 22171292.0, 2022.05.03
 (97) 4086544, 2022.11.09
 (31) 2104763
 (32) 2021.05.05
 (33) FR
 (71) DPKL, FR
 (72) DUPARC Benoit, FR; DESPIERRES Christophe, FR; VIDOT Kevin, FR
 (54) **Procedeu de control al temperaturii și umidității aerului conținut într-o cameră frigorifică**
Method for controlling the temperature and humidity and the air contained in a refrigerated chamber
Способ контроля температуры и влажности воздуха, содержащегося в холодильной камере

ной камере

-
- (21) **e 2023 0749 (13) A1**
 (51) **Int.Cl.:** *C07J 9/00* (2006.01.01)
 A61K 31/575 (2006.01.01)
 A61P 25/28 (2006.01.01)
- (96) 22175674.5, 2017.10.18
 (97) 4105223, 2022.12.21
 (31) 201662409768P; 201662409756P
 (32) 2016.10.18; 2016.10.18
 (33) US; US
 (71) SAGE THERAPEUTICS, INC., US
 (72) SALITURO Francesco G., US; ROBICHAUD Albert J., US; MARTINEZ BOTELLA Gabriel, US; HARRISON Boyd L., US; GRIFFIN Andrew, CA; LA Daniel, US
- (54) **Oxisteroli și procedee de utilizare a acestora**
Oxysterols and methods of use thereof
Оксистеролы и способы их применения
-

- (21) **e 2023 0750 (13) A1**
 (51) **Int.Cl.:** *C07K 16/28* (2006.01.01)
 A61P 35/00 (2006.01.01)
- (96) 22754752.8, 2022.07.27
 (87) WO 2023/010054, 2023.02.02
 (31) 202163226118P
 (32) 2021.07.27
 (33) US
 (71) ABBVIE INC., US
 (72) MCCLUSKEY Andrew J., US; SCHMIDT PAUSTIAN Amanda M., US; SEAGAL Jane, US; WILSBACHER Julie L., US
- (54) **Anticorpi anti-CCR8**
Anti-CCR8 antibodies
Антитела к CCR8
-

- (21) **e 2023 0751 (13) A1**
 (51) **Int.Cl.:** *G16H 40/00* (2018.01.01)
 A61B 5/00 (2006.01.01)
 A61G 99/00 (2006.01.01)
 G16H 10/60 (2018.01.01)
 G16H 20/00 (2018.01.01)
 G16H 70/20 (2018.01.01)
- (96) 20953180.5, 2020.09.11

- (87) WO 2022/053853, 2022.03.17
 (71)(72) TREMBLAY Laura, CA
 (54) **Sisteme viabile de sănătate a pacienților**
Viable patient health systems
Жизнеспособные системы здравоохранения пациентов
-

- (21) **e 2023 0752 (13) A1**
 (51) **Int.Cl.:** *A61H 15/00* (2006.01.01)
 A61H 7/00 (2006.01.01)
- (96) 21772726.2, 2021.08.30
 (87) WO 2022/063524, 2022.03.31
 (31) 508142020
 (32) 2020.09.24
 (33) AT
 (71) SISSEL INTERNATIONAL GMBH, AT
 (72) FRIEBEL Jens, DE
 (54) **Trenajor**
Training apparatus
Тренажёр
-

- (21) **e 2023 0753 (13) A1**
 (51) **Int.Cl.:** *A61K 31/661* (2006.01.01)
 A61P 33/02 (2006.01.01)
- (96) 21777557.6, 2021.09.21
 (87) WO 2022/063790, 2022.03.31
 (31) 20200100577
 (32) 2020.09.22
 (33) GR
 (71) QUADREL S.R.L., IT
 (72) CALOGEROPOULOU Theodora, GR; PROUSIS Kyriakos, GR; ROUSSAKI Marina, GR; MAGOULAS Georgios, GR; FOTOPOULOU Theano, GR
- (54) **Compus pentru utilizare în tratamentul bolilor protozoare și procedeu de obținere a compusului menționat**
Compound for use in the treatment of protozoal diseases and process for production of said compound
Соединение для применения при лечении протозойных заболеваний и способ получения указанного соединения
-

- (21) **e 2023 0754 (13) A1**

- (51) **Int.Cl.:** *C07D 237/28* (2006.01.01)
C07D 401/12 (2006.01.01)
C07D 403/12 (2006.01.01)
C07D 471/04 (2006.01.01)
A61K 31/502 (2006.01.01)
A61P 1/16 (2006.01.01)
A61P 3/10 (2006.01.01)
A61P 9/04 (2006.01.01)
A61P 13/12 (2006.01.01)
A61P 19/02 (2006.01.01)
A61P 25/00 (2006.01.01)
A61P 29/00 (2006.01.01)
A61P 35/00 (2006.01.01)
- (96) 21777807.5, 2021.09.23
- (87) WO 2022/063876, 2022.03.31
- (31) 20382845
- (32) 2020.09.24
- (33) EP
- (71) JANSSEN PHARMACEUTICA NV, BE
- (72) OEHLRICH Daniel, BE; VAN GOOL Michiel Luc Maria, ES; LEENAERTS Joseph Elisabeth, BE; MURATORE Michael Eric, BE; TRESADERN Gary John, BE; LAMKANFI Mohamed, BE; VAN OPDENBOSCH Nina, BE; HENDRICKS Robert Than, US
- (54) **Noi compuși**
New compounds
Новые соединения

- (51) **Int.Cl.:** *C07D 237/28* (2006.01.01)
C07D 401/12 (2006.01.01)
C07D 403/12 (2006.01.01)
C07D 471/04 (2006.01.01)
A61K 31/5025 (2006.01.01)
A61P 1/16 (2006.01.01)
A61P 3/10 (2006.01.01)
A61P 9/04 (2006.01.01)
A61P 13/12 (2006.01.01)
A61P 19/02 (2006.01.01)
A61P 25/00 (2006.01.01)
A61P 29/00 (2006.01.01)
A61P 35/00 (2006.01.01)
C07D 513/04 (2006.01.01)
- (96) 21778506.2, 2021.09.23
- (87) WO 2022/063896, 2022.03.31
- (31) 20382846
- (32) 2020.09.24
- (33) EP
- (71) JANSSEN PHARMACEUTICA NV, BE
- (72) OEHLRICH Daniel, BE; VAN OPDENBOSCH Nina, BE; VAN GOOL Michiel Luc Maria, ES; VAN ROMPAEY Dries, BE; TRESADERN Gary John, BE; LLAVERIA CROS Josep, ES; LAMKANFI Mohamed, BE
- (54) **Noi compuși**
New compounds
Новые соединения

- (21) **e 2023 0755 (13) A1**
- (51) **Int.Cl.:** *A61P 29/00* (2006.01.01)
C07C 25/02 (2006.01.01)
C07D 207/09 (2006.01.01)
A61K 31/40 (2006.01.01)
- (96) 21778140.0, 2021.09.21
- (87) WO 2022/063767, 2022.03.31
- (31) 20197467
- (32) 2020.09.22
- (33) EP
- (71) SANIONA A/S, DK
- (72) BROWN David Tristram, DK; CHRISTOPHERSEN Palle, DK; JACOBSEN Thomas Amos, DK; LARSEN Janus S., DK; POULSEN Pernille Hartveit, DK; STRØBÆK Dorte, DK
- (54) **Noi inhibitori ai canalelor de potasiu**
Novel potassium channel inhibitors
Новые ингибиторы калиевых каналов

- (21) **e 2023 0757 (13) A1**
- (51) **Int.Cl.:** *G01N 33/542* (2006.01.01)
G01N 33/574 (2006.01.01)
G01N 33/566 (2006.01.01)
- (96) 21789614.1, 2021.09.28
- (87) WO 2022/064068, 2022.03.31
- (31) 2026558
- (32) 2020.09.28
- (33) NL
- (71) MERUS N.V., NL
- (72) GEUIJEN Cecilia Anna Wilhelmina, NL
- (54) **Procedeu de detectare a expresiei sau de grupare a fragmentelor de suprafață celulară**
Method for detecting expression or clustering of cell surface moieties
Способ обнаружения экспрессии или кластеризации фрагментов клеточной поверхности

(21) **e 2023 0756 (13) A1**

(21) **e 2023 0758 (13) A1**

- (51) **Int.Cl.:** **C12N 15/113** (2010.01.01)
A61K 31/713 (2006.01.01)
A61P 3/10 (2006.01.01)
- (96) 21791546.1, 2021.09.23
- (87) WO 2022/066847, 2022.03.31
- (31) 202063082566P; 202163152900P
- (32) 2020.09.24; 2021.02.24
- (33) US; US
- (71) ALNYLAM PHARMACEUTICALS, INC., US
- (72) MCININCH James D., US; BONDURANT Lucas D., US
- (54) **Compoziții de ARNi de dipeptidilpeptidază 4 (DPP4) și procedee de utilizare a acestora**
Dipeptidyl peptidase 4 (DPP4) iRNA compositions and methods of use thereof
Композиции иРНК дипептидилпептидазы 4 (DPP4) и способы их применения
-
- (21) **e 2023 0759** (13) **A1**
- (51) **Int.Cl.:** **A61K 31/496** (2006.01.01)
A61K 9/00 (2006.01.01)
A61P 7/06 (2006.01.01)
- (96) 21791565.1, 2021.09.24
- (87) WO 2022/067039, 2022.03.31
- (31) 202063083834P; 202063107196P;
202163238483P
- (32) 2020.09.25; 2020.10.29; 2021.08.30
- (33) US; US; US
- (71) AGIOS PHARMACEUTICALS, INC., US
- (72) LEUNG Cheuk-Yui, US; SIMONE Eric, US;
YIN Ophelia Qiping, US
- (54) **Formulare farmaceutică**
Pharmaceutical formulation
Фармацевтический состав
-
- (21) **e 2023 0760** (13) **A1**
- (51) **Int.Cl.:** **C12N 9/08** (2006.01.01)
C12P 17/00 (2006.01.01)
C12P 17/10 (2006.01.01)
- (96) 21794218.4, 2021.09.23
- (87) WO 2022/066007, 2022.03.31
- (31) 20197762
- (32) 2020.09.23
- (33) EP
- (71) GECCO BIOTECH B.V., NL; ZYMBOL BIOMODELING S.L., ES
- (72) LONCAR Nikola, NL; ALONSO COTCHICO Lur, ES
- (54) **Peroxigenaze nespecifice bacteriene (BU-PO) și procedee și utilizări ale acestora**
Bacterial unspecific peroxygenases (BU-PO's) and methods and uses thereof
Бактериальные неспецифические пероксигеназы (BUPO) и способы и их применения
-
- (21) **e 2023 0761** (13) **A1**
- (51) **Int.Cl.:** **A47D 13/02** (2006.01.01)
- (96) 21794220.0, 2021.09.24
- (87) WO 2022/066012, 2022.03.31
- (31) 2026561
- (32) 2020.09.28
- (33) NL
- (71) STICHTING TOT BEHEER EN ONTWIKKELING VAN INTELLECTUELE EIGENDOM VAN "BABYMOON", NL
- (72) RASCIUC Georgeta, NL
- (54) **Marsupiu pentru transportul și dezvoltarea copilului pe corpul unei persoane; utilizarea marsupiolui pentru purtare pe corpul unei persoane**
A baby carrier for carrying and developing a baby on a body of a person; use of a baby carrier for wearing the baby carrier on a body of a person
Детская переноска для ношения и развития ребенка на теле человека; использование детской переноски для ношения на теле человека
-
- (21) **e 2023 0762** (13) **A1**
- (51) **Int.Cl.:** **C07K 14/165** (2006.01.01)
A61P 31/14 (2006.01.01)
A61K 39/00 (2006.01.01)
- (96) 21795094.8, 2021.09.24
- (87) WO 2022/067010, 2022.03.31
- (31) 202063083779P
- (32) 2020.09.25
- (33) US
- (71) MODERNATX, INC., US
- (72) STEWART-JONES Guillaume, US; METKAR Mihir, US; PRESNYAK Vladimir, US
- (54) **Vaccinuri pe bază de proteină spike a coronavirusului substituite cu multiprolină**
Multi-proline-substituted coronavirus spike protein vaccines

Мультипролинзамещенные вакцины на основе шиповидного белка коронавируса

- (21) **e 2023 0763 (13) A1**
 (51) **Int.Cl.:** *C07K 16/00* (2006.01.01)
C07K 16/22 (2006.01.01)
 (96) 21806440.0, 2021.09.28
 (87) WO 2022/067233, 2022.03.31
 (31) 202063084241P
 (32) 2020.09.28
 (33) US
 (71) ZOETIS SERVICES LLC, US
 (72) BERGERON Lisa Marie, US; CAMPOS Henry Luis, US
 (54) **Variante de anticorpi canini**
Canine antibody variants
Варианты собачьих антител

- (21) **e 2023 0764 (13) A1**
 (51) **Int.Cl.:** *C21B 13/10* (2006.01.01)
C21B 13/14 (2006.01.01)
C21B 13/00 (2006.01.01)
C22B 5/10 (2006.01.01)
C22B 1/24 (2006.01.01)
 (96) 21870583.8, 2021.09.20
 (87) WO 2022/061398, 2022.03.31
 (31) 2020903398
 (32) 2020.09.22
 (33) AU
 (71) TECHNOLOGICAL RESOURCES PTY LIMITED, AU
 (72) DRY Rodney James, AU; FARR Iain William, AU
 (54) **Fier redus direct din biomasă**
Biomass direct reduced iron
Прямо восстановленного из биомассы железо

- (21) **e 2023 0765 (13) A1**
 (51) **Int.Cl.:** *C07D 403/14* (2006.01.01)
C07D 403/02 (2006.01.01)
C07D 471/04 (2006.01.01)
C07D 471/10 (2006.01.01)
C07D 491/107 (2006.01.01)
C07D 487/10 (2006.01.01)
A61K 31/506 (2006.01.01)
A61P 37/00 (2006.01.01)

A61P 1/00 (2006.01.01)
A61P 1/16 (2006.01.01)
A61P 11/00 (2006.01.01)
A61P 3/00 (2006.01.01)
A61P 9/00 (2006.01.01)
A61P 29/00 (2006.01.01)

- (96) 21871566.2, 2021.09.24
 (87) WO 2022/063197, 2022.03.31
 (31) 202011020721; 202111095465
 (32) 2020.09.25; 2021.09.17
 (33) CN; CN
 (71) SHANGHAI MEIYUE BIOTECH DEVELOPMENT CO., LTD., CN
 (72) YAO Yuanshan, CN; YE Guozhong, CN; LUAN Linbo, CN; CHEN Yongkai, CN; WANG Chao-dong, CN
 (54) **Compus pirimidincarboxamidic și utilizarea acestuia**
Pyrimidine carboxamide compound and application thereof
Пиримидинкарбоксамидное соединение и его применение

- (21) **e 2023 0766 (13) A1**
 (51) **Int.Cl.:** *A01N 43/00* (2006.01.01)
 (96) 21871858.3, 2021.09.24
 (87) WO 2022/064524, 2022.03.31
 (31) 202021041518
 (32) 2020.09.24
 (33) IN
 (71) M/S. PUSHPA J. SHAH, IN
 (72) SHAH Neil J., IN; PATEL Femida Y., IN
 (54) **Formulare de carabiitol pentru menținerea echilibrului osmotic în plante împotriva stresului abiotic și procedeu de extracție și preparare a acesteia**
Carrabiitol formulation to maintain osmotic balance in plants against abiotic stress and method of extraction & preparation thereof
Состав каррабитола для поддержания осмотического баланса растений против абиотического стресса и способ его экстракции и приготовления

- (21) **e 2023 0767 (13) A1**
 (51) **Int.Cl.:** *H05B 6/64* (2006.01.01)
B01J 19/12 (2006.01.01)
B01J 19/18 (2006.01.01)
 (96) 21873278.2, 2021.09.21

- (87) WO 2022/066638, 2022.03.31
- (31) 202063204278P
- (32) 2020.09.24
- (33) US
- (71) ACCELBEAM PHOTONICS, LLC, US
- (72) ZHILKOV Stanislav, US
- (54) **Combinator de fluxuri de energie și materiale pentru tranziția accelerată a sarcinii prelucrate de la o stare la alta**
Combiner of energy and material streams for enhanced transition of processed load from one state to another
Объединитель энергетических и материальных потоков для ускоренного перехода обрабатываемой нагрузки из одного состояния в другое
-
- (21) **e 2023 0768 (13) A1**
- (51) **Int.Cl.:** **A61K 38/16** (2006.01.01)
C07K 14/31 (2006.01.01)
A61K 39/085 (2006.01.01)
C07K 16/12 (2006.01.01)
A61K 39/40 (2006.01.01)
G01N 33/68 (2006.01.01)
- (96) 21873641.1, 2021.09.28
- (87) WO 2022/067255, 2022.03.31
- (31) 202063084273P
- (32) 2020.09.28
- (33) US
- (71) JANSSEN PHARMACEUTICALS, INC., US; NEW YORK UNIVERSITY, US
- (72) MORROW Brian, US; KONSTANTINOV Sergey, NL; GEURTSSEN Jeroen, NL; LUO Jinqun, US; SOMANI Sandeep, US; BUCKLEY Peter T., US; TORRES Victor J., US
- (54) **Variante de polipeptide LukA și LukB *Staphylococcus aureus* și compoziții de vaccin**
Variant *Staphylococcus aureus* LukA and LukB polypeptides and vaccine compositions
Варианты полипептидов LukA и LukB *Staphylococcus aureus* и вакцинные композиции
-
- (21) **e 2023 0769 (13) A1**
- (51) **Int.Cl.:** **A61K 38/28** (2006.01.01)
A61K 47/12 (2006.01.01)
A61P 3/10 (2006.01.01)
A61K 9/00 (2006.01.01)
- (96) 22164140.0, 2015.12.09
- (97) 4108253, 2022.12.28
- (31) 201462092407P
- (32) 2014.12.16
- (33) US
- (71) ELI LILLY AND COMPANY, US
- (72) AKERS Michael Patrick, US; MAJUMDAR Ranajoy, US; NGUYEN Chi A., US; PAAVOLA Chad D., US; SARIN Virender Kumar, US; SCHULTE Nanette Elizabeth, US
- (54) **Compoziții de insulină cu acțiune rapidă**
Rapid-acting insulin compositions
Быстродействующие композиции инсулина
-
- (21) **e 2023 0770 (13) A1**
- (51) **Int.Cl.:** **H02S 20/22** (2014.01.01)
H02S 30/10 (2014.01.01)
- (96) 22176179.4, 2022.05.30
- (97) 4109742, 2022.12.28
- (31) 102021113996
- (32) 2021.05.31
- (33) DE
- (71) HS HOLDING GMBH, DE
- (72) SCHMEES Hermann, DE
- (54) **Substructură pentru modul solar, sistem de module solare și procedeu de construcție a substructurii și a sistemului de module solare**
Substructure for a solar module, solar module system, and method for building the substructure and solar module system
Субструктура для солнечного модуля, система солнечных модулей и способ изготовления субструктуры и системы солнечных модулей
-
- (21) **e 2023 0771 (13) A1**
- (51) **Int.Cl.:** **G08G 1/16** (2006.01.01)
B60W 30/12 (2020.01.01)
H04W 4/44 (2018.01.01)
H04W 4/46 (2018.01.01)
G01C 21/00 (2006.01.01)
- (96) 22177069.6, 2022.06.02
- (97) 4109432, 2022.12.28
- (31) 102021206355
- (32) 2021.06.21
- (33) DE

- (71) VOLKSWAGEN AG, DE
- (72) GLÄSER Stefan, DE; REIMANN Daniel, DE; PFADLER Andreas, DE; KWASNY Julia, DE; KLOMP Sven, DE; KLEINAU Sandra, DE
- (54) **Procedeu de alocare a benzii de circulație pe care în momentul actual se deplasează un vehicul**
Method for allocating the lane currently being driven on by a vehicle
Способ выделения полосы движения, по которой в данный момент движется транспортное средство
-
- (21) **e 2023 0772 (13) A1**
- (51) **Int.Cl.: G01N 27/404** (2006.01.01)
- (96) 22180008.9, 2022.06.20
- (97) 4109085, 2022.12.28
- (31) 102021116238
- (32) 2021.06.23
- (33) DE
- (71) TESTO SE & CO. KGAA, DE
- (72) MÜNCH Reinhold, DE; STEINER Gregor, DE; BITTNER Marc, DE; KIRMAIR Alexander, DE
- (54) **Senzor electrochimic de gaz**
Electrochemical gas sensor
Электрохимический датчик газа
-
- (21) **e 2023 0773 (13) A1**
- (51) **Int.Cl.: A24B 15/167** (2020.01.01)
A24F 40/05 (2020.01.01)
A24F 40/10 (2020.01.01)
A61M 11/00 (2006.01.01)
A61M 15/00 (2006.01.01)
B05B 17/06 (2006.01.01)
A24F 40/485 (2020.01.01)
B06B 1/02 (2006.01.01)
C12N 1/06 (2006.01.01)
B05B 17/00 (2006.01.01)
- (96) 22207045.0, 2021.04.01
- (97) 4159053, 2023.04.05
- (31) 20168245; 202016889667; 202017065992; 202063111592P; 202017122025
- (32) 2020.04.06; 2020.06.01; 2020.10.08; 2020.11.09; 2020.12.15
- (33) EP; US; US; US; US
- (71) SHAHEEN INNOVATIONS HOLDING LIMITED, AE
- (72) LAHOUD Imad, AE; MACHOVEC Jeff, AE; BHATTI Sajid, AE; ALSHAIBA SALEH GHAN-
- NAM ALMAZROUEI Mohammed, AE; LAMO-UREUX Clement, AE
- (54) **Sisteme și procedee de liză celulară**
Cell lysis systems and methods
Системы и способы лизиса клеток
-
- (21) **e 2023 0774 (13) A1**
- (51) **Int.Cl.: C07K 7/06** (2006.01.01)
C07K 7/08 (2006.01.01)
C07K 14/00 (2006.01.01)
- (96) 22211062.9, 2017.04.05
- (97) 4219524, 2023.08.02
- (31) 201662319141P; 201605872
- (32) 2016.04.06; 2016.04.06
- (33) US; GB
- (71) IMMATICS BIOTECHNOLOGIES GMBH, DE
- (72) MAHR Andrea, DE; WEINSCHENK Toni, DE; WIEBE Anita, DE; SCHOOR Oliver, DE; FRITSCHE Jens, DE; SINGH Harpreet, DE
- (54) **Noi peptide și combinații de peptide pentru utilizare în imunoterapie împotriva LMA și a altor tipuri de cancer**
Novel peptides and combination of peptides for use in immunotherapy against AML and other cancers
Новые пептиды и комбинация пептидов для применения в иммунотерапии против ОМЛ и других видов рака
-
- (21) **e 2023 0775 (13) A1**
- (51) **Int.Cl.: C07K 16/28** (2006.01.01)
C12Q 1/6851 (2018.01.01)
- (96) 22216659.7, 2018.12.20
- (97) 4219559, 2023.08.02
- (31) 201762610050P
- (32) 2017.12.22
- (33) US
- (71) JOUNCE THERAPEUTICS, INC., US
- (72) COHEN Heather B, US; MACKENZIE Lauren Pepper, US; RAMSAY Yasmin, US; SHAFFER Donald Raymond, US; SMITH Jeffrey Yan-Fei, US; GUAY Kevin Patrick, US; O'MALLEY Kristin Shanea, US
- (54) **Anticorpi anti-LILRB2**
Antibodies for LILRB2
Антитела к LILRB2
-

- (21) **e 2023 0776 (13) A1**
 (51) **Int.Cl.:** *C07F 9/30* (2006.01.01)
C07C 271/22 (2006.01.01)
C07F 9/32 (2006.01.01)
C07F 9/46 (2006.01.01)
 (96) 22845297.5, 2022.07.19
 (87) WO 2023/001132, 2023.01.26
 (31) 202110817871
 (32) 2021.07.20
 (33) CN
 (71) LIER CHEMICAL CO., LTD., CN
 (72) XU Min, CN; LIU Yongjiang, CN; ZHOU Lei, CN; ZENG Wei, CN; CHENG Ke, CN
 (54) **Procedeu de obținere a glufosinatului sau a analogului acestuia**
Method for preparing glufosinate or analog thereof
Способ получения глюфосината или его аналога
-
- (21) **e 2023 0777 (13) A1**
 (51) **Int.Cl.:** *C07D 209/42* (2006.01.01)
C07D 295/205 (2006.01.01)
C07D 495/04 (2006.01.01)
 (96) 23151871.3, 2017.03.15
 (97) 4219449, 2023.08.02
 (31) 201662309372P; 201662334369P;
 201662431389P; 201762446640P
 (32) 2016.03.16; 2016.05.10; 2016.12.07;
 2017.01.16
 (33) US; US; US; US
 (71) KURA ONCOLOGY, INC., US; THE REGENTS OF THE UNIVERSITY OF MICHIGAN, US
 (72) WU Tao, US; LI Liansheng, US; WANG Yi, US; REN Pingda, US; GREMBECKA Jolanta, US; CIERPICKI Tomasz, US; KLOSSOWSKI Szymon, US; POLLOCK Jonathan, US; BORKIN Dmitry, US
 (54) **Derivați de indol substituiți și procedee de obținere a acestora**
Substituted indole derivatives and methods of preparation thereof
Замещенные производные индола и способы их получения
-
- (21) **e 2023 0778 (13) A1**
 (51) **Int.Cl.:** *C07K 16/28* (2006.01.01)
A61P 35/00 (2006.01.01)
 (96) 23158731.2, 2018.01.09
 (97) 4219563, 2023.08.02
 (31) 201762444336P; 201762477423P;
 201762491220P; 201762556386P
 (32) 2017.01.09; 2017.03.27; 2017.04.27;
 2017.09.09
 (33) US; US; US; US
 (71) TESARO, INC., US
 (72) JENKINS David, US; LAKEN Haley A., US; IM Ellie, US; DIAZ Allene, US; LU Sharon, US
 (54) **Metode de tratament al cancerului cu anticorpi anti-PD-1**
Methods of treating cancer with anti-PD-1 antibodies
Методы лечения рака анти-PD-1 антителами
-
- (21) **e 2023 0779 (13) A1**
 (51) **Int.Cl.:** *A61K 38/10* (2006.01.01)
A61K 38/12 (2006.01.01)
C07K 7/54 (2006.01.01)
C07K 7/64 (2006.01.01)
 (96) 23159398.9, 2016.04.29
 (97) 4218789, 2023.08.02
 (31) 201562156077P
 (32) 2015.05.01
 (33) US
 (71) IRONWOOD PHARMACEUTICALS, INC., US
 (72) CURRIE Mark G, US; SOLINGA Robert, US; LEITHEISER Christopher, US
 (54) **Compoziții pentru curățarea colonului și tratamentul tulburărilor gastrointestinale**
Compositions for colon cleansing and the treatment of gastrointestinal disorders
Композиции для очищения толстой кишки и лечения желудочно-кишечных расстройств
-
- (21) **e 2023 0780 (13) A1**
 (51) **Int.Cl.:** *C07D 471/04* (2006.01.01)
A61K 31/519 (2006.01.01)
A61K 31/53 (2006.01.01)
 (96) 23162887.6, 2016.08.25
 (97) 4219496, 2023.08.02
 (31) 201562209941P; 15184011; 201662306233P
 (32) 2015.08.26; 2015.09.07; 2016.03.10
 (33) US; EP; US
 (71) JANSSEN PHARMACEUTICA NV, BE
 (72) WU Tongfei, BE; BREHMER Dirk, BE; BEKE

Lijs, BE; BOECKX An, BE; DIELS Gaston Stanislas Marcella, BE; GILISSEN Ronaldus Arnoldus Hendrika Joseph, BE; LAWSON Edward Charles, US; PANDE Vineet, BE; PARADE Marcus Cornelis Bernardus Catharina, BE; SCHEPENS Wim Bert Griet, BE; THURING Johannes Wilhelmus John F., BE; VIELLEVOYE Marcel, BE; SUN Weimei, US; MEERPOEL Lieven, BE

- (54) **Noi analogi nucleozidici substituiți cu un inel aromatic biciclic 6-6 pentru utilizare în calitate de inhibitori ai PRMT5**
Novel 6-6 bicyclic aromatic ring substituted nucleoside analogues for use as PRMT5 inhibitors
Новые замещенные 6-6 бициклическим ароматическим кольцом аналоги нуклеозидов для применения в качестве ингибиторов PRMT5

-
- (21) **e 2023 0781 (13) A1**
 (51) **Int.Cl.:** **A61K 9/48** (2006.01.01)
A61K 31/4178 (2006.01.01)
A61P 11/00 (2006.01.01)
 (96) 23177726.9, 2021.04.23
 (97) 4218737, 2023.08.02
 (31) 202006074
 (32) 2020.04.24
 (33) GB
 (71) VICORE PHARMA AB, SE
 (72) CAMBER Ola, SE; JOHANSSON Christina, SE
 (54) **Compoziție nouă cu acțiune prelungită pentru administrare orală**
New delayed release composition for peroral administration
Новая композиция с пролонгированным высвобождением для перорального введения

-
- (21) **e 2023 0782 (13) A1**
 (51) **Int.Cl.:** **C12N 15/113** (2010.01.01)
 (96) 21785874.5, 2021.09.29
 (87) WO 2022/069511, 2022.04.07
 (31) 202063085668P
 (32) 2020.09.30
 (33) US
 (71) BIOMARIN TECHNOLOGIES B.V., NL
 (72) VAN DEUTEKOM Judith Christina Theodora,

NL; DE VISSER Peter Christian, NL

- (54) **Oligonucleotide antisens care țintesc exonul 51 al genei distrofinei**
Antisense oligonucleotides targeting the exon 51 of dystrophin gene
Антисмысловые олигонуклеотиды, нацеленные на экзон 51 гена дистрофина

-
- (21) **e 2023 0783 (13) A1**
 (51) **Int.Cl.:** **C07K 16/24** (2006.01.01)
 (96) 21786863.7, 2021.10.01
 (87) WO 2022/069712, 2022.04.07
 (31) 20199829
 (32) 2020.10.02
 (33) EP
 (71) ONCOONE RESEARCH & DEVELOPMENT GMBH, AT
 (72) SCHINAGL Alexander, AT; MIRKINA Irina, AT; KERSCHBAUMER Randolf, AT; THIELE Robert Michael, AT
 (54) **Anticorpi anti-oxMIF îmbunătățiți cu potențial de agregare redus și hidrofobicitate redusă**
Improved anti-oxMIF antibodies with reduced aggregation potential and reduced hydrophobicity
Улучшенные антитела против oxMIF со сниженным потенциалом агрегации и пониженной гидрофобностью

-
- (21) **e 2023 0784 (13) A1**
 (51) **Int.Cl.:** **A61K 39/00** (2006.01.01)
A61P 35/00 (2006.01.01)
C07K 14/725 (2006.01.01)
C07K 16/28 (2006.01.01)
 (96) 21786867.8, 2021.10.01
 (87) WO 2022/069724, 2022.04.07
 (31) 20199893
 (32) 2020.10.02
 (33) EP
 (71) GENMAB A/S, DK
 (72) KOOPMAN Louise, NL; ENGELBERTS Patrick, NL; SATIJN David, NL; DANNENBERG Jan-Hermen, NL
 (54) **Anticorpi capabili să se lege de ROR2 și anticorpi bispecifici care se leagă de ROR2 și CD3**
Antibodies capable of binding to ROR2 and

bispecific antibodies binding to ROR2 and CD3

Антитела, способные связываться с ROR2, и биспецифические антитела, связывающиеся с ROR2 и CD3

-
- (21) **e 2023 0785 (13) A1**
 (51) **Int.Cl.:** **A61K 31/5383** (2006.01.01)
A61P 9/00 (2006.01.01)
A61P 9/14 (2006.01.01)
A61P 17/00 (2006.01.01)
 (96) 21789616.6, 2021.09.29
 (87) WO 2022/069552, 2022.04.07
 (31) 202015536
 (32) 2020.09.30
 (33) GB
 (71) VADERIS THERAPEUTICS AG, CH
 (72) PICARD Damien, CH; SAINT-MEZARD Pierre, CH
 (54) **Inhibitori alosterici ai AKT pentru utilizare în tratamentul telangiectaziei hemoragice ereditare**
Allosteric AKT inhibitors for use in the treatment of hereditary hemorrhagic telangiectasia
Аллостерические ингибиторы АКТ для применения в лечении наследственной геморрагической телеангиэктазии
-

- (21) **e 2023 0786 (13) A1**
 (51) **Int.Cl.:** **G06Q 10/08** (2023.01.01)
 (96) 21794967.6, 2021.09.30
 (87) WO 2022/070127, 2022.04.07
 (31) 202063086868P
 (32) 2020.10.02
 (33) US
 (71) ETHICON, INC., US
 (72) CHILA Matthew, US; MCHALE Kevin, US; WEBER Alexander, US
 (54) **Sistem de inventariere și procedeu de utilizare a acesteia**
Inventory system and methods of using the same
Система инвентаризации и способы ее использования
-

- (21) **e 2023 0787 (13) A1**
 (51) **Int.Cl.:** **A61K 31/519** (2006.01.01)
A61P 17/00 (2006.01.01)
A61P 17/04 (2006.01.01)
 (96) 21805700.8, 2021.10.01
 (87) WO 2022/072814, 2022.04.07
 (31) 202063086898P
 (32) 2020.10.02
 (33) US
 (71) INCYTE CORPORATION, US; MAYO FOUNDATION FOR MEDICAL EDUCATION AND RESEARCH, US
 (72) MANGOLD Aaron R., US; NAIM Ahmad B., US
 (54) **Ruxolitinib topic pentru tratamentul lichenu-lui plan**
Topical ruxolitinib for treating lichen planus
Топический руксолитиниб для лечения красного плоского лишая
-

- (21) **e 2023 0788 (13) A1**
 (51) **Int.Cl.:** **A61K 39/00** (2006.01.01)
C07K 16/00 (2006.01.01)
C07K 16/22 (2006.01.01)
C07K 16/24 (2006.01.01)
 (96) 21806456.6, 2021.09.29
 (87) WO 2022/072446, 2022.04.07
 (31) 202063084693P
 (32) 2020.09.29
 (33) US
 (71) ZOETIS SERVICES LLC, US
 (72) BERGERON Lisa Marie, US; CAMPOS Henry Luis, US
 (54) **Variante de anticorpi felini**
Feline antibody variants
Варианты кошачьих антител
-

- (21) **e 2023 0789 (13) A1**
 (51) **Int.Cl.:** **C12N 9/02** (2006.01.01)
A61K 48/00 (2006.01.01)
C12N 15/86 (2006.01.01)
 (96) 21806484.8, 2021.09.30
 (87) WO 2022/072657, 2022.04.07
 (31) 202063086537P; 202063121797P
 (32) 2020.10.01; 2020.12.04
 (33) US; US
 (71) GENZYME CORPORATION, US
 (72) KYOSTIO-MOORE Sirkka R.M., US

(54) **Casetă de expresie a FAH umană pentru tratamentul FCU prin terapie genică de înlocuire direcționată către ficat**
Human PAH expression cassette for treatment of PKU by liver-directed gene replacement therapy
Кассета экспрессии ФАГ человека для лечения ФКУ с помощью генной заместительной терапии, направленной на печень

(21) **e 2023 0790 (13) A1**

(51) **Int.Cl.: C07K 1/22 (2006.01.01)**

(96) 21807337.7, 2021.10.04

(87) WO 2022/072934, 2022.04.07

(31) 202063086915P

(32) 2020.10.02

(33) US

(71) ELI LILLY AND COMPANY, US

(72) BOWES Brian David, US; KREBS Lara Ellen, US; RICHER Sarah M., US; HUANG Lihua, US; PLICHTA Steven A., US

(54) **Procedee de reducere a conținutului de proteine ale celulelor gazdă în procesele de purificare a anticorpilor și compoziții de anticorpi cu conținut redus de proteine ale celulelor gazdă**

Methods for reducing host cell protein content in antibody purification processes and antibody compositions having reduced host cell protein content

Способы снижения содержания белков клеток-хозяев в процессах очистки антител и композиции антител с пониженным содержанием белков клеток-хозяев

(21) **e 2023 0791 (13) A1**

(51) **Int.Cl.: C07K 16/28 (2006.01.01)**
A61K 39/395 (2006.01.01)
A61P 35/00 (2006.01.01)

(96) 21810162.4, 2021.10.01

(87) WO 2022/072762, 2022.04.07

(31) 202063086658P; 202163240759P

(32) 2020.10.02; 2021.09.03

(33) US; US

(71) REGENERON PHARMACEUTICALS, INC., US

(72) HERMANN Aynur, US; ULLMAN Erica, US; ZHU Min, US; KHAKSAR TOROGHI Masood, US

(54) **Combinăție de anticorpi pentru tratarea cancerului cu sindrom de eliberare redusă a citokinelor**

Combination of antibodies for treating cancer with reduced cytokine release syndrome
Комбинация антител для лечения рака с синдромом пониженного высвобождения цитокинов

(21) **e 2023 0792 (13) A1**

(51) **Int.Cl.: A61K 31/44 (2006.01.01)**
A61K 9/08 (2006.01.01)
A61K 31/045 (2006.01.01)
A61K 47/26 (2006.01.01)
A61K 47/36 (2006.01.01)
A61P 1/00 (2006.01.01)
A61P 1/16 (2006.01.01)
A61P 1/18 (2006.01.01)
A61P 11/00 (2006.01.01)
A61P 29/00 (2006.01.01)
A61P 31/04 (2006.01.01)

(96) 21875535.3, 2021.09.27

(87) WO 2022/071233, 2022.04.07

(31) 2020164034

(32) 2020.09.29

(33) JP

(71) ISHIHARA SANGYO KAISHA, LTD., JP

(72) SHINDO Takeshi, JP

(54) **Compoziție farmaceutică lichidă care demonstrează eficacitate excelentă de conservare**

Liquid pharmaceutical composition demonstrating excellent preservation efficacy

Жидкая фармацевтическая композиция, демонстрирующая превосходную консервирующую эффективность

(21) **e 2023 0793 (13) A1**

(51) **Int.Cl.: A61K 39/395 (2006.01.01)**
A61K 39/00 (2006.01.01)
C07K 16/28 (2006.01.01)
A61P 1/00 (2006.01.01)
A61P 1/04 (2006.01.01)
A61P 29/00 (2006.01.01)

(96) 22179107.2, 2016.01.06

(97) 4112079, 2023.01.04

(31) 201562101877P; 201562263197P; 201562263910P

(32) 2015.01.09; 2015.12.04; 2015.12.07

(33) US; US; US

(71) PFIZER INC., US

(72) CATALDI Fabio, US; CLARE Robert A., US; COMER Gail M., US; PRADHAN Vivekananda, US; AHMAD Alaa, US; HASSAN-ZAHRAEE Mina, US; TILLEY Mera Krishnan, US; ZHANG Weidong, US; BANERJEE Anindita, US; PAGE Karen Michelle, US; VINCENT Michael Steven, US; VON SCHACK David J., US

(54) **Regim de dozare a antagoniștilor MAdCAM**
Dosage regimen for MAdCAM antagonists
Режим дозирования антагонистов MAd-CAM

(21) **e 2023 0794 (13) A1**

(51) **Int.Cl.:** **A61K 47/64** (2017.01.01)
A61K 31/7088 (2006.01.01)
A61P 21/00 (2006.01.01)
A61P 25/14 (2006.01.01)

(96) 22179370.6, 2017.12.14

(97) 4115908, 2023.01.11

(31) 201662436223P; 201762443484P;
201762479178P; 201762562146P

(32) 2016.12.19; 2017.01.06; 2017.03.30;
2017.09.22

(33) US; US; US; US

(71) SAREPTA THERAPEUTICS, INC., US

(72) PASSINI Marco A., US; HANSON Gunnar J., US

(54) **Conjugate de oligomeri pentru saltul exonului în distrofia musculară**
Exon skipping oligomer conjugates for muscular dystrophy
Конъюгаты олигомеров для пропуска экзона при мышечной дистрофии

(21) **e 2023 0795 (13) A1**

(51) **Int.Cl.:** **A01M 7/00** (2006.01.01)
G01F 13/00 (2006.01.01)
G01F 22/00 (2006.01.01)
G01F 25/00 (2022.01.01)

(96) 22205817.4, 2022.11.07

(97) 4223118, 2023.08.09

(31) 44028622

(32) 2022.02.02

(33) PL

(71) UNIWERSYTET PRZYRODNICZY W POZNANIU, PL

(72) WOJCIESZAK Dawid, PL; PAWLOWSKI Artur, PL; PRZYBYL Jacek, PL

(54) **Masă cu mai multe sloturi**
Multi-slot table
Многослотовый стол

(21) **e 2023 0796 (13) A1**

(51) **Int.Cl.:** **A61K 9/127** (2006.01.01)
A61L 27/50 (2006.01.01)
A61K 31/685 (2006.01.01)
A61P 19/02 (2006.01.01)

(96) 23160029.7, 2018.08.21

(97) 4223284, 2023.08.09

(31) 201762548429P

(32) 2017.08.22

(33) US

(71) MOEBIUS MEDICAL LTD., IL

(72) AYAL-HERSHKOVITZ Maty, IL; BARENHOLZ Yechezkel, IL; DOLEV Yaniv, IL; SARFATI Gadi, IL; TURJEMAN Keren, IL

(54) **Formulare lipozomală pentru lubrifierea articulațiilor**
Liposomal formulation for joint lubrication
Липосомальная композиция для смазки суставов

(21) **e 2023 0797 (13) A1**

(51) **Int.Cl.:** **C07D 487/04** (2006.01.01)
A61P 25/18 (2006.01.01)

(96) 23165151.4, 2019.08.02

(97) 4223760, 2023.08.09

(31) 201862714100P

(32) 2018.08.03

(33) US

(71) NOVARTIS AG, CH

(72) VOLKMANN Robert A., US; ANDERSON David R., US; MALEKIANI Sam, US; PISER Timothy, US; KEANEY Gregg F., US; LEISER Steven C., US

(54) **Modulator al receptorului NMDA heteroaromatic și utilizările acestuia**
Heteroaromatic NMDA receptor modulator and uses thereof
Модулятор гетероароматического NMDA-рецептора и его применения

FF4A Brevete de invenție acordate / Granted patents for invention / Предоставленные патенты на изобретения

Orice persoană interesată are dreptul să ceară revocarea în tot sau în parte a hotărârii de acordare a brevetului în termen de 6 luni de la data publicării mențiunii privind acordarea brevetului. Opoziția se face în scris și motivat la AGEPI, în baza motivelor prevăzute de art. 57 alin. (2) din Legea privind protecția invențiilor nr. 50/2008.

Any person shall be entitled to request a full or partial revocation of any decision to grant a patent within 6 months as from the date of publication of the mention of the grant of the patent. The opposition shall be reasoned and filed in writing with AGEPI according to the provisions of Article 57(2) of the Law No. 50/2008 on the Protection of Inventions.

Любое лицо вправе подать в AGEPI мотивированное возражение о полном или частичном аннулировании решения о предоставлении патента в течение 6 месяцев с даты публикации сведений о предоставлении патента. Возражение подается в письменной форме на основании мотивов, предусмотренных в части (2) ст. 57 Закона № 50/2008 об охране изобретений.

- (11) **4867** (13) **B1**
 (51) **Int. Cl.:** **B82B 1/00** (2011.01)
B82B 3/00 (2011.01)
B82Y 40/00 (2011.01)
H01L 21/3063 (2006.01)
H01L 31/08 (2006.01)
H01L 31/09 (2006.01)
- (21) a 2020 0054
 (22) 2020.06.09
 (71)(73) UNIVERSITATEA TEHNICĂ A MOLDOVEI,
 MD
 (72) MONAICO Eduard, MD; URSACHI Veaceslav,
 MD; MONAICO Elena, MD; TIGHINEANU
 Ion, MD
 (54) **Procedeu de obținere a fotodetectorului de
 radiație infraroșie în baza nanofirului de
 GaAs**
 (57) Invenția se referă la optoelectronică, și anume
 la un procedeu de obținere a fotodetectorului
 de radiație infraroșie în baza nanofirului de
 GaAs.
 Procedeu, conform invenției, constă în fabri-
 carea nanofirelor de GaAs prin metoda de
 anodizare a unei plachete de n-GaAs dopate
 cu Si, cu concentrația electronilor de $2 \cdot 10^{18}$
 cm^{-3} într-un electrolit de 1M HNO_3 , timp de 20
 de minute, cu aplicarea tensiunii de 3V, după
 care placheta de GaAs cu nanofirele fabricate
 se supune tratării timp de 15 secunde într-o
 baie de ultrasunet cu etanol, ulterior câteva
 picături din suspensia de etanol cu nanofirele
 de GaAs se depun pe un suport de sticlă, ca-
 re continuă cu evaporarea prin uscare a eta-
 nolului. În continuare, pe un nanofir de GaAs
 selectat pe suportul de sticlă prin metoda
 acoperirii prin centrifugare se depune un strat
 dublu de fotorezist, după care pe suport prin
 metoda litografiei cu fascicul laser se înscrie
 un desen cu structuri pentru contactele meta-
 lice. După dezvoltarea structurii prin pulveri-
 zarea magnetron, pe capetele nanofirului de
 GaAs se depun contactele metalice cu caracte-
 ristici ohmice în formă de film de Cr de 50
 nm și film de Au de 250 nm, apoi se înlătură
 fotorezistul la temperatura de 50°C .

Revendicări: 1

Figuri: 4

*
 * *

- (54) **Method for producing an infrared radiation
 photodetector based on GaAs nanowire**
 (57) The invention relates to optoelectronics, in
 particular to a method for producing an
 infrared radiation photodetector based on
 GaAs nanowire.
 The method, according to the invention,
 consists in manufacturing GaAs nanowires by
 the method of anodizing a Si-doped n-GaAs

wafer with an electron concentration of $2 \cdot 10^{18}$
 cm^{-3} in 1M HNO_3 electrolyte, for 20 minutes,
 with the application of a voltage of 3V, after
 which the GaAs wafer with manufactured
 nanowires is subjected to treatment for 15
 seconds in an ultrasonic bath with ethanol,
 after which a few drops of the ethanol
 suspension with GaAs nanowires are applied
 to a glass substrate, which continues with
 evaporation through dehydration of ethanol.
 Next, a double layer of photoresist is applied
 to the selected GaAs nanowire on a glass
 substrate by the spin coating method, after
 which a pattern with structures for metal
 contacts is recorded on the substrate by the
 laser lithography method. After the structures
 are developed by magnetron sputtering, metal
 contacts with ohmic characteristics are
 deposited on the ends of the GaAs nanowire
 in the form of a Cr film of a thickness of 50 nm
 and an Au film of a thickness of 250 nm, then
 the photoresist is removed at a temperature of
 50°C .

Claims: 1

Fig.: 4

*
 * *

- (54) **Способ получения фотоприемника ин-
 фракрасного излучения на основе
 нанонити GaAs**
 (57) Изобретение относится к оптоэлектронике,
 а именно к способу получения фотоприем-
 ника инфракрасного излучения на основе
 нанонити GaAs.
 Способ, согласно изобретению, заключа-
 ется в изготовлении нанонитей GaAs ме-
 тодом анодирования пластины n-GaAs, ле-
 гированной Si, с концентрацией электронов
 $2 \cdot 10^{18} \text{ см}^{-3}$ в электролите 1M HNO_3 , в тече-
 ние 20 минут, с приложением напряжения
 3В, после чего пластину GaAs с изготов-
 ленными нанонитями подвергают обработ-
 ке в течение 15 секунд в ультразвуковой
 ванне с этанолом, после чего несколько
 капель суспензии этанола с нанонитями
 GaAs наносят на стеклянную подложку, ко-
 торая продолжается испарением через
 осушивание этанола. Далее на выбранную
 нанонить GaAs на стеклянной подложке
 методом спинового покрытия наносят
 двойной слой фоторезиста, после чего на
 подложку методом лазерной литографии
 записывают рисунок со структурами для
 металлических контактов. После проявле-
 ния структур магнетронным напылением,
 на концы нанонити GaAs осаждают метал-
 лические контакты с омическими характе-

ристиками в виде пленки из Cr толщиной 50 нм и пленки из Au толщиной 250 нм, затем удаляют фоторезист при температуре 50°C.

П. формулы: 1

Фиг.: 4



FF9Y Brevete de invenție de scurtă durată acordate / Granted short-term patents for invention / Предоставленные краткосрочные патенты на изобретения

Orice persoana interesată are dreptul să ceară revocarea în tot sau în parte a hotărârii de acordare a brevetului în termen de 6 luni de la data publicării mențiunii privind acordarea brevetului. Opoziția se face în scris și motivat la AGEPI, în baza motivelor prevăzute de art. 57 alin. (2) din Legea privind protecția invențiilor nr. 50/2008.

Odată cu publicarea mențiunii privind acordarea brevetului de invenție de scurtă durată documentele cererii sunt expuse în biblioteca AGEPI, accesibile publicului, și pot fi consultate direct sau se pot comanda copii, contra cost.

Any person is in right to request a full or partial revocation of any decision to grant a patent within 6 months as from the date of publication of the mention of granting the patent. The opposition shall be reasoned and filed in writing with AGEPI according to the provisions of Art. 57(2) of the Law on the Protection of Inventions No. 50/2008.

At the same time with the publication of the mention of the decision to grant a short-term patent for invention, the application documents, are exposed in the AGEPI library, available to the public, and can be consulted directly or copies may be ordered for payment of an additional fee.

Любое лицо вправе подать в AGEPI мотивированное возражение о полном или частичном аннулировании решения о предоставлении патента в течение 6 месяцев с даты публикации сведений о предоставлении патента. Возражение подается в письменной форме на основании положений, предусмотренных в части (2) ст. 57 Закона №. 50/2008 об охране изобретений.

Одновременно с публикацией сведений о предоставлении краткосрочного патента на изобретение производится выкладка документов заявки в библиотеке AGEPI, общедоступных для ознакомления, а за дополнительную плату могут быть заказаны их копии.

- (11) 1710 (13) Y
 (51) Int. Cl.: A01M 5/02 (2006.01)
 A01K 67/033 (2006.01)
 (21) s 2023 0015
 (22) 2023.02.20
 (71)(73) INSTITUTUL DE GENETICĂ, FIZIOLOGIE
 ȘI PROTECȚIE A PLANTELOR AL USM, MD
 (72) GLADCAIA Alla, MD; NASTAS Tudor, MD;
 TODERAȘ Vladimir, MD; GORBAN Victor,
 MD
 (54) **Dispozitiv pentru atragerea și acumularea
 entomofagilor de genul *Chrysopa***
 (57) Invenția se referă la agricultură, în special la
 dispozitive pentru atragerea și acumularea in-
 sectelor benefice pentru reproducerea lor ul-
 terioară și utilizarea în protecția biologică a
 culturilor agricole.
 Dispozitivul pentru atragerea și acumularea
 entomofagilor de genul *Chrysopa*, conform in-
 venției, include secțiuni de cuibărit (2) cu un
 substrat de cuibărit, un acoperiș impermeabil
 (3) cu un cârlig de suspendare (4), secțiunile
 de cuibărit sunt constituite din carcasă de
 lemn (1) și sertar retractabil (6) cu pereți des-
 părțitori (7), confecționat din material perforat,
 și sunt unite prin ghidaje de glisare (5), iar în
 calitate de substrat de cuibărit se utilizează
 tulpini de revent și coji de nucă.

Revendicări: 1

Figuri: 1

*
 * *

- (54) **Device for attracting and accumulating
 entomophages of the genus *Chrysopa***
 (57) The invention relates to agriculture, in par-
 ticular to devices for attracting and accu-
 mulating beneficial insects for their further
 reproduction and use in the biological pro-
 tection of crops.
 The device for attracting and accumulating
 entomophages of the genus *Chrysopa*, ac-
 cording to the invention, comprises nesting
 sections (2) with a nesting substrate, a
 waterproof roof (3) with a hook for hanging
 (4), the nesting sections consist of a wooden
 frame (1) and a drawer (6) with partitions (7),
 made of perforated material and connected by
 sliding guides (5), and as a nesting substrate
 are used rhubarb stalks and walnut shells.

Claims: 1

Fig.: 1

*
 * *

- (54) **Устройство для привлечения и накоп-
 ления энтомофагов рода *Chrysopa***
 (57) Изобретение относится к сельскому хозяй-
 ству, в частности к устройствам для при-

влечения и аккумуляции полезных насеко-
 мых для их дальнейшего размножения и
 использования в биологической защите
 сельскохозяйственных культур.

Устройство для привлечения и накопления
 энтомофагов рода *Chrysopa*, согласно
 изобретению, включает гнездовые секции
 (2) с гнездовым субстратом, водонепрони-
 цаемую крышу (3) с крючком для подвешива-
 ния (4), гнездовые секции состоят из де-
 ревянного каркаса (1) и выдвижного ящика
 (6) с перегородками (7), выполненного из
 перфорированного материала, и соедине-
 ны направляющими скольжения (5), а в ка-
 честве гнездового субстрата используются
 стебли ревеня и скорлупа грецкого ореха.

П. формулы: 1

Фиг.: 1

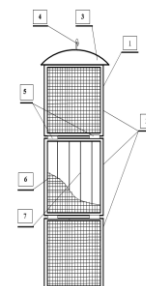

- (11) 1711 (13) Y
 (51) Int. Cl.: A61B 1/24 (2006.01)
 A61B 1/247 (2006.01)
 (21) s 2022 0066
 (22) 2022.09.29
 (71)(73) IP UNIVERSITATEA DE STAT DE MEDICI-
 NĂ ȘI FARMACIE „NICOLAE TESTEMIȚA-
 NU” DIN REPUBLICA MOLDOVA, MD
 (72) SOLOMON Oleg, MD; RUSU Vasile, MD;
 RUSU Andrei, MD
 (54) **Dispozitiv pentru determinarea planului
 ocluzal**
 (57) Invenția se referă la medicină, în special la
 stomatologie și poate fi utilizată pentru deter-
 minarea planului ocluzal pentru fabricarea
 protezei dentare.
 Esența invenției constă în aceea că dispoziti-
 vul conține trei componente de formă identică,
 executate din oțel inoxidabil, amplasate una
 peste alta și unite între ele cu ajutorul unui
 adeziv, formând un cadru în formă de U, sub
 un unghi de 45°. Fiecare componentă constă
 din trei plăci (4, 5 și 6), unde placa centrală
 (4) este executată cu lungimea de 13,5 cm,
 iar plăcile laterale (5 și 6) sunt executate cu
 lungimea de 10,6 cm. În interiorul cadrului, la
 mijlocul plăcii centrale (4), este fixată rigid o
 placă (7) în formă de arc cu diametrul interior

de 3,7 cm și diametrul exterior de 6,0 cm. De-a lungul axelor longitudinale ale plăcilor (4, 5 și 6) componentei din mijloc este executat un canal (8). La ambele capete ale plăcilor laterale (5 și 6) ale componentei superioare sunt executate câte o gaură străpunsă (9), în care sunt introduse câte un tub de sticlă închis la capătul liber. Tuburile de sticlă comunică cu canalul (8) componentei din mijloc, în care se află apă. Totodată, dispozitivul este dotat cu un mâner (11), care este fixat de placa centrală (4) a componentei inferioare a dispozitivului, iar pe placa centrală (4) a componentei superioare este fixată rigid o nivelă (12) cu bulă de aer.

Revendicări: 1

Figuri: 3

*
* *

(54) **Device for determining the occlusal plane**
(57) The invention relates to medicine, in particular to dentistry, and can be used for determining the occlusal plane for the manufacture of dental prosthesis.

Summary of the invention consists in that the device comprises three components of the same shape, made of stainless steel, placed one above the other and interconnected with an adhesive, forming a U-shaped frame, at an angle of 45°. Each component consists of three plates (4, 5 and 6), where the central plate (4) is made of a length of 13.5 cm, and the side plates (5 and 6) are made of a length of 10.6 cm. Inside the frame, in the middle of the central plate (4), is rigidly fixed a plate (7) in the form of an arc with an inner diameter of 3.7 cm and an outer diameter of 6.0 cm. Along the longitudinal axes of the plates (4, 5 and 6) of the middle component is made a channel (8). At both ends of the side plates (5 and 6) of the upper component is made a through hole (9), in which is inserted a glass tube, closed at the free end. The glass tubes communicate with the channel (8) of the middle component, which contains water. At the same time, the device is equipped with a handle (11), which is fixed to the central plate (4) of the lower component of the device, and on the central plate (4) of the upper component is rigidly fixed a carpenter's level (12).

Claims: 1

Fig.: 3

*
* *

(54) **Устройство для определения окклюзи-**

онной плоскости

(57) Изобретение относится к медицине, в частности к стоматологии, и может быть использовано для определения окклюзионной плоскости для изготовления зубного протеза.

Сущность изобретения состоит в том, что устройство содержит три компонента одинаковой формы, изготовленных из нержавеющей стали, размещенные один над другим и соединенные между собой при помощи клея, образуя П-образную рамку, под углом 45°. Каждый компонент состоит из трех пластин (4, 5 и 6), где центральная пластина (4) выполнена длиной 13,5 см, а боковые пластины (5 и 6) выполнены длиной 10,6 см. Внутри рамки, посередине центральной пластины (4), жестко закреплена пластина (7) в форме дуги с внутренним диаметром 3,7 см и внешним диаметром 6,0 см. Вдоль продольных осей пластин (4, 5 и 6) среднего компонента выполнен канал (8). На обоих концах боковых пластин (5 и 6) верхнего компонента выполнено по одному сквозному отверстию (9), в которых вставлены по одной стеклянной трубки, закрытой на свободном конце. Стеклянные трубки сообщаются с каналом (8) среднего компонента, в котором находится вода. При этом, устройство снабжено ручкой (11), которая закреплена за центральную пластину (4) нижнего компонента устройства, а на центральной пластине (4) верхнего компонента жестко закреплена ватерпас (12).

П. формулы: 1

Фиг.: 3

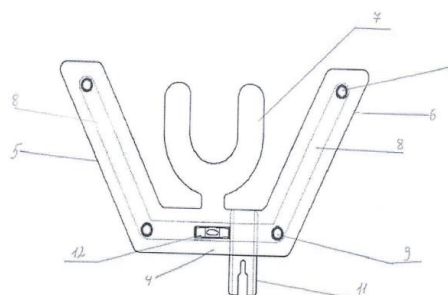

- (11) 1712 (13) Y
- (51) Int. Cl.: A61B 17/00 (2006.01)
A61K 35/16 (2006.01)
A61L 24/04 (2006.01)
- (21) s 2022 0088
- (22) 2022.11.08

(71)(73) IP UNIVERSITATEA DE STAT DE MEDICINA ȘI FARMACIE „NICOLAE TESTEMIȚANU” DIN REPUBLICA MOLDOVA, MD

(72) ANGHELICI Gheorghe, MD; CRUDU Oleg, MD; PISARENCO Serghei, MD; LUPU Gheorghe, MD; GRIB Andrei, MD

(54) **Metodă de diminuare a hipertensiunii portale pentru tratamentul pacienților cu ciroză hepatică**

(57) Invenția se referă la medicină, în special la chirurgia vasculară și hepatologie și poate fi utilizată pentru diminuarea endovasculară a hipertensiunii portale pentru tratamentul pacienților cu ciroză hepatică prin reducerea fluxului sangvin în artera splenică.

Esența invenției constă în aceea că se efectuează puncția arterei femurale drepte, prin care se introduce o substanță de contrast, apoi concomitent sub vizualizare roentgenologică se introduce un ghid prin trunchiul celiac și până în treimea proximală a arterei splenice. Pe ghidul menționat se introduce un cateter cu stent vascular cu diametrul corespunzător lumenului arterei splenice, se umflă balonașul și se instalează stentul. Procedura se repetă de două ori cu instalarea a trei stenturi unul în interiorul altuia, apoi, după instalarea ultimului stent în artera splenică, cateterul se extrage din vasele arteriale menționate.

Revendicări: 1

*
* *

(54) **Method for reducing portal hypertension for the treatment of patients with liver cirrhosis**

(57) The invention relates to medicine, in particular to vascular surgery and hepatology, and can be used for endovascular reduction of portal hypertension for the treatment of patients with liver cirrhosis by reducing blood flow in the splenic artery.

Summary of the invention consists in that it is performed the paracentesis of right femoral artery, through which is introduced a contrast agent, then simultaneously under X-ray imaging is introduced a guide through the celiac trunk and up to the proximal third of the splenic artery. Along the said guide is introduced A catheter with a vascular stent with a diameter corresponding to the lumen of the splenic artery, is inflated the balloon and is installed the stent. The procedure is repeated twice with the installation of three stents one inside the other, then, after the installation of the last stent in the splenic artery, the catheter is removed from the said arterial vessels.

Claims: 1

*
* *

(54) **Метод уменьшения портальной гипертензии для лечения пациентов с циррозом печени**

(57) Изобретение относится к медицине, в частности к сосудистой хирургии и гепатологии и может быть использовано для эндоваскулярной уменьшения портальной гипертензии для лечения пациентов с циррозом печени путем уменьшения кровотока в селезеночной артерии.

Сущность изобретения состоит в том, что выполняют пункцию правой бедренной артерии, через которую вводят контрастное вещество, затем одновременно под рентгенологической визуализацией вводят проводник через чревной ствол и до проксимальной трети селезеночной артерии. По указанному проводнику вводят катетер с сосудистым стентом диаметром, соответствующим просвету селезеночной артерии, раздувают баллончик и устанавливают стент. Процедуру повторяют дважды с установкой трех стентов один внутри другого, затем, после установки последнего стента в селезеночную артерию, катетер извлекают из указанных артериальных сосудов.

П. формулы: 1

(11) 1713 (13) Y

(51) **Int. Cl.:** **A61K 31/704** (2006.01)
A61M 25/01 (2006.01)
A61P 35/00 (2006.01)

(21) s 2021 0100

(22) 2021.11.23

(71)(73) IP UNIVERSITATEA DE STAT DE MEDICINA ȘI FARMACIE „NICOLAE TESTEMIȚANU” DIN REPUBLICA MOLDOVA, MD; IMSP INSTITUTUL DE NEUROLOGIE ȘI NEUROCHIRURGIE „DIOMID GHERMAN”, MD

(72) MATCOVSCHI Valeriu, MD; LISII Dan, MD; GUDUMAC Valentin, MD; ANDRONACHE Lilia, MD

(54) **Metodă de chimioterapie selectivă interstițială pentru glioblastomul recurent al creierului**

(57) Invenția se referă la medicină, în special la neurochirurgie și oncologie și poate fi utilizată pentru chimioterapia selectivă interstițială pentru tratamentul glioblastomului recurent al creierului.

Esența invenției constă în aceea că se efectuează intervenția chirurgicală pentru înlăturarea tumorii, apoi în patul tumoral se introduce un capăt al unui cateter din silicon, care se scoate la suprafața craniului, după care cavitatea cranială se închide pe straturi. Cateterul se trece prin stratul subcutanat al regiunii parieto-occipitale, de-a lungul suprafeței posterioare a mușchiului sternocleidomastoidian, iar în regiunea subclaviculară se efectuează o incizie de 2 cm, unde se introduce un mini-port la care se conectează capătul opus al cateterului, după care plaga se suturează. Se administrează prima doză de 0,25 mg de doxorubicină cu ajutorul unui liniomat, care se conectează la mini-portul instalat cu ajutorul unei seringi, apoi în lipsa reacțiilor adverse se repetă administrarea în doză de 1 mg, de 2...3 ori, peste fiecare 2 zile. După 10 zile se administrează preparatul utilizat în doză de 1 mg, apoi procedura se repetă de 3 ori, peste fiecare 10 zile, după care doxorubicina se administrează o dată pe lună, în doză de 1 mg, timp de 4...6 luni.

Revendicări: 1

*
* *

- (54) **Method for selective interstitial chemotherapy for recurrent brain glioblastoma**
- (57) The invention relates to medicine, in particular to neurosurgery and oncology, and can be used in selective interstitial chemotherapy for the treatment of recurrent brain glioblastoma. Summary of the invention consists in that it is performed the surgical tumor removal intervention, then into the tumor bed is introduced one end of a silicone catheter, which is brought to the surface of the skull, after which the cranial cavity is closed in layers. The catheter is passed through the subcutaneous layer of the parieto-occipital region, along the posterior surface of the sternocleidomastoid muscle, and in the subclavian region, is made an incision of 2 cm, where a mini-port is inserted, to which the opposite end of the catheter is connected, after which the wound is sutured. The first dose of doxorubicin 0.25 mg is administered using a liniomat, which is connected to the installed mini-port using a syringe, then, in the absence of adverse reactions, it is administered again in a dose of 1 mg, 2...3 times, every 2 days. After 10 days, it is administered the used drug in a dose of 1 mg, then the procedure is repeated 3 times, every 10 days, after which doxorubicin is ad-

ministered once a month, in a dose of 1 mg, for 4...6 months.

Claims: 1

*
* *

- (54) **Метод селективной интерстициальной химиотерапии для рецидивирующей глиобластомы мозга**

- (57) Изобретение относится к медицине, в частности к нейрохирургии и онкологии, и может быть использовано при селективной внутритканевой химиотерапии для лечения рекуррентной глиобластомы головного мозга.

Сущность изобретения состоит в том, что проводят хирургическое вмешательство по удалению опухоли, затем в ложе опухоли вводят один конец силиконового катетера, который выводят на поверхность черепа, после чего полость черепа закрывают послойно. Катетер проводят через подкожный слой теменно-затылочной области, вдоль задней поверхности грудиноключично-сосцевидной мышцы, а в подключичной области выполняют разрез длиной 2 см, куда вводят мини-порт, к которому подключают противоположный конец катетера, после чего рану ушивают. Вводят первую дозу доксорубицина 0,25 мг с помощью линиомата, который соединяется с установленным мини-портом при помощи шприца, затем при отсутствии побочных реакций вводят повторно в дозе 1 мг, 2...3 раза, через каждые 2 дня. Через 10 дней вводят использующий препарат в дозе 1 мг, затем процедуру повторяют 3 раза, через каждые 10 дней, после чего доксорубицин вводят один раз в месяц, в дозе 1 мг, в течение 4...6 месяцев.

П. формулы: 1

-
- (11) 1714 (13) Y
- (51) **Int. Cl.:** A61K 36/00 (2016.01)
A61K 36/48 (2016.01)
A61K 36/282 (2016.01)
A61K 36/288 (2016.01)
A61K 31/185 (2016.01)
A61K 31/198 (2016.01)
C07D 311/32 (2016.01)
- (21) s 2022 0086
- (22) 2022.11.02
- (71)(73) APOSTOL Gheorghe, MD
- (72) APOSTOL Gheorghe, MD; MEREUȚA Ion, MD; CARAUȘ Vladimir, MD; MARGA Simion, MD; ȘAPTEFRAȚI Lilian, MD
- (54) **Remediu biologic activ cu activitate antio-**

xidantă și antiischemică

- (57) Invenția se referă la industria farmaceutică și sanocreatologie, și anume la un remediu biologic activ cu activitate antioxidantă și antiischemică.

Remediul, conform invenției, este obținut la dizolvarea extractelor uscate de: frunze de pelin, rădăcină de pădărie, partea aeriană de trifoi dulce, taurină, glicină și dihidroquercetină în soluție fiziologică, cu agitare și filtrare ulterioară.

Revendicări: 1

*
* *

- (54) **Biologically active agent with antioxidant and anti-ischemic activity**

- (57) The invention relates to the pharmaceutical industry and sanocreatology, namely to a biologically active agent with antioxidant and anti-ischemic activity.

The agent, according to the invention, is obtained by dissolving dry extracts of: common wormwood leaves, dandelion root, aboveground part of yellow sweet clover, taurine, glycine and dihydroquercetin in physiologic saline, with stirring and subsequent filtration.

Claims: 1

*
* *

- (54) **Биологически активное средство с антиоксидантной и антиишемической активностью**

- (57) Изобретение относится к фармацевтической промышленности и санокреатологии, а именно к биологически активному средству с антиоксидантной и антиишемической активностью.

Средство, согласно изобретению, получено растворением сухих экстрактов: листьев полыни горькой, корня одуванчика, надземной части донника, таурина, глицина и дигидрокверцетина в физиологическом растворе, с перемешиванием и последующей фильтрацией.

П. формулы: 1

(71)(72)(73) BALCĂNUȚĂ Nicolae, MD

- (54) **Turbină eoliană cu ax orizontal cu două rotoare coaxiale**

- (57) Invenția se referă la energetica eoliană, și anume la o turbină eoliană cu ax orizontal cu două rotoare coaxiale, destinată acționării mecanismelor rotative, în particular stațiilor de pompare, morilor, gaterelor și altor instalații, precum și producerii energiei electrice.

Turbina eoliană, conform invenției, include un rotor principal (1) cu șase palete, fixate radial prin intermediul unor bare pe un arbore cav (3) pentru transmiterea turațiilor la un mecanism rotativ, și un rotor auxiliar (2) cu o paletă, fixată pe un arbore (4) pentru transmiterea turațiilor la un generator electric. Rotorul auxiliar (2) este plasat în partea din față a rotorului principal (1) coaxial, totodată, arborele (4) este amplasat în arborele cav (3) cu posibilitatea rotirii rotorului principal (1) și celui auxiliar (2) independent unul de altul și în aceeași direcție. Lungimea paletei rotorului auxiliar (2) este selectată, astfel încât această paletă la rotire să acopere cu partea periferică partea marginală interioară a paletelor rotorului principal (1).

Revendicări: 1

Figuri: 2

*
* *

- (54) **Horizontal-axis wind turbine with two coaxial rotors**

- (57) The invention relates to wind-power engineering, namely to a horizontal-axis wind turbine with two coaxial rotors, intended for driving rotating mechanisms, in particular pumping stations, mills, sawmills and other installations, as well as for producing electric energy.

The wind turbine, according to the invention, comprises a main rotor (1) with six blades, fixed radially by means of rods on a hollow shaft (3) for transmitting revolutions to a rotating mechanism, and an auxiliary rotor (2) with one blade, fixed on a shaft (4) for transmitting revolutions to an electric generator. The auxiliary rotor (2) is placed on the front side of the main rotor (1) coaxially, at the same time the shaft (4) is placed in the hollow shaft (3) with the possibility of rotation of the main (1) and auxiliary (2) rotors independently of each other and in the same direction. The length of the blade of the auxiliary rotor (2) is chosen so that this blade, during rotation, overlaps with the peripheral part of the inner edge part of the blades of the main rotor (1).

(11) 1715 (13) Y

(15) Int. Cl.: F03D 1/02 (2006.01)

F03D 1/06 (2006.01)

F03D 9/20 (2016.01)

F03D 9/25 (2016.01)

F03D 9/28 (2016.01)

(21) s 2021 0089

(22) 2021.10.12

Claims: 1

Fig.: 2

*
* *

(54) **Ветроустановка с горизонтальной осью с двумя соосными роторами**

(57) Изобретение относится к ветроэнергетике, а именно к ветроустановке с горизонтальной осью с двумя соосными роторами, предназначенной для приведения в действие вращающихся механизмов, в частности насосных станций, мельниц, лесопилок и других установок, а также для производства электроэнергии.

Ветроустановка, согласно изобретению, включает главный ротор (1) с шестью лопастями, закрепленными радиально посредством стержней на полном валу (3) для передачи оборотов на вращающийся механизм, и вспомогательный ротор (2) с одной лопастью, закрепленной на валу (4) для передачи оборотов на электрогенератор. Вспомогательный ротор (2) расположен с лицевой стороны главного ротора (1) соосно, при этом вал (4) размещен в полном валу (3) с возможностью вращения главного (1) и вспомогательного (2) роторов независимо друг от друга и в одном направлении. Длина лопасти вспомогательного ротора (2) выбрана таким образом, чтобы данная лопасть при вращении перекрывала периферийной частью внутреннюю краевую часть лопастей главного ротора (1).

П. формулы: 1

Фиг.: 2

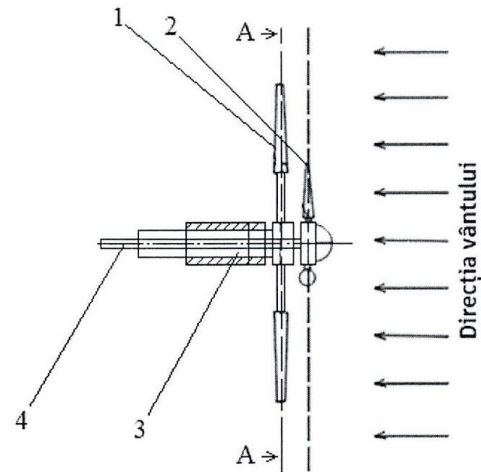

**FG9A Publicarea traducerii fasciculului de
brevet european validat în Republica Moldova /
Publication of the translation of the European
patent specification validated
in the Republic of Moldova /
Публикация перевода описания
изобретения к европейскому патенту,
валидированному в Республике Молдова**

Brevetul european validat conferă aceleași drepturi ca și cele conferite de un brevet, în conformitate cu Legea nr. 50/2008 privind protecția invențiilor, de la data publicării de către OEB a mențiunii privind eliberarea brevetului.

The validated European patent shall confer as from the date of publication of the mention of the issuance of the patent by the EPO the same rights as would be conferred by a patent in accordance with the Law No. 50/2008 on the Protection of Inventions.

Bалидированный европейский патент предоставляет те же права, что и патент в соответствии с Законом № 50/2008 об охране изобретений, с даты публикации ЕПВ сведений о выдаче патента.

- (11) **MD/EP 3288578 (13) T2**
- (51) **Int.Cl.:** **A61K 38/10** (2006.01.01)
A61K 38/12 (2006.01.01)
C07K 7/54 (2006.01.01)
C07K 7/64 (2006.01.01)
- (21) e 2018 0232
- (96) 16721609.2, 2016.04.29
- (97) 3288578, 2018.03.07
- (80) EPB nr. 11/2023, 2023.03.15
- (87) WO 2016/178979, 2016.11.10
- (31) 201562156077P
- (32) 2015.05.01
- (33) US
- (71)(73) IRONWOOD PHARMACEUTICALS, INC., US
- (72) CURRIE Mark G., US; SOLINGA Robert, US; LEITHEISER Christopher, US
- (74) CORCODEL Angela
- (54) **Compoziții pentru curățarea colonului și tratamentul tulburărilor gastrointestinale**
Compositions for colon cleansing and the treatment of gastrointestinal disorders
Композиции для очищения толстой кишки и лечения желудочно-кишечных расстройств
- (57) Prezenta invenție furnizează peptide și compoziții utile pentru tratamentul tulburărilor gastrointestinale sau pentru curățarea colonului. Prezenta invenție furnizează, de asemenea, compoziții și metode de tratare a tulburărilor gastrointestinale și compoziții farmaceutice pentru realizarea acestora. În unele forme de realizare, aceste compoziții farmaceutice includ forme de dozare orală.
- Revendicări: 14
Figuri: 27
Secvențe: 92
- *
* *
- (57) The present invention provides peptides and compositions that are useful for the treatment of gastrointestinal disorders or for colon cleansing. The present invention also provides compositions and methods of treating gastrointestinal disorders and pharmaceutical compositions for accomplishing the same. In some embodiments, these pharmaceutical compositions include oral dosage forms.
- Claims: 14
Fig.: 27
Sequences: 92
-
- (11) **MD/EP 3429591 (13) T2**
- (51) **Int.Cl.:** **A61K 31/535** (2006.01.01)
C07D 495/04 (2006.01.01)
A61P 35/00 (2006.01.01)
- (21) e 2019 0122
- (96) 17767462.9, 2017.03.15
- (97) 3429591, 2019.01.23
- (80) EPB nr. 11/2023, 2023.03.15
- (87) WO 2017/161028, 2017.09.21
- (31) 201662309372P; 201662334369P; 201662431389P; 201762446640P
- (32) 2016.03.16; 2016.05.10; 2016.12.07; 2017.01.16
- (33) US; US; US; US
- (71)(73) KURA ONCOLOGY, INC., US; THE REGENTS OF THE UNIVERSITY OF MICHIGAN, US
- (72) WU Tao, US; LI Liansheng, US; WANG Yi, US; REN Pingda, US; GREMBECKA Jolanta, US; CIERPICKI Tomasz, US; KLOSSOWSKI Szymon, US; POLLOCK Jonathan, US; BORKIN Dmitry, US
- (74) CORCODEL Angela
- (54) **Derivați de tieno[2,3-D]pirimidină substituiți în calitate de inhibitori ai menin-MLL și procedee de utilizare**
Substituted thieno[2,3-D]pyrimidine derivatives as inhibitors of menin-MLL and methods of use
Замещенные тиено[2,3-D]пиримидиновые производные в качестве ингибиторов менин-MLL и способы применения
- (57) Prezenta dezvoltare furnizează metode de inhibare a interacțiunii meninei cu oncoproteinele de fuziune MLL1, MLL2 și MLL. Metodele sunt utile pentru tratamentul leucemiei, cancerelor solide, diabetului și al altor boli dependente de activitatea MLL1, MLL2, a proteinelor de fuziune MLL și/sau meninei. Sunt furnizate, de asemenea, compoziții pentru utilizare în aceste metode.
- Revendicări: 18
Figuri: 13
- *
* *
- (57) The present disclosure provides methods of inhibiting the interaction of menin with MLL1, MLL2 and MLL-fusion oncoproteins. The methods are useful for the treatment of

leukemia, solid cancers, diabetes and other diseases dependent on activity of MLL1, MLL2, MLL fusion proteins, and/or menin. Compositions for use in these methods are also provided.

Claims: 18

Fig.: 13

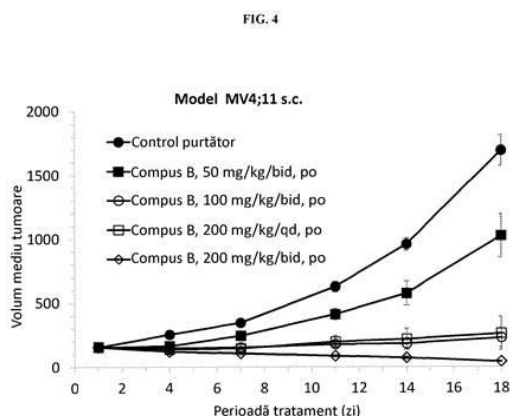

- (11) **MD/EP 3555064** (13) T2
- (51) **Int.Cl.:** *C07D 401/14* (2006.01.01)
C07D 405/14 (2006.01.01)
C07D 413/14 (2006.01.01)
C07D 471/04 (2006.01.01)
C07D 487/04 (2006.01.01)
A61K 31/497 (2006.01.01)
A61K 31/4427 (2006.01.01)
A61P 3/00 (2006.01.01)
- (21) e 2019 1184
- (96) 17817174.0, 2017.12.01
- (97) 3555064, 2019.10.23
- (80) EPB nr. 47/2022, 2022.11.23
- (87) WO 2018/109607, 2018.06.21
- (31) 201662435533P
- (32) 2016.12.16
- (33) US
- (71)(73) PFIZER INC., US
- (72) ASPNES Gary Erik, US; BAGLEY Scott W., US; CURTO John M., US; DOWLING Matthew S., US; EDMONDS David James, US; FLANAGAN Mark E., US; FUTATSUGI Kentaro, US; GRIFFITH David A., US; HUARD Kim, US; INGLE Gajendra, US; JIAO Wenhua, US; LIMBERAKIS Chris, US; MATHIOWETZ Alan M., US; PIOTROWSKI David W., US; RUGGERI Roger B., US
- (74) LAZICOV Tatiana
- (54) **Agoniști ai receptorului GLP-1 și uti-**

lizările acestora

GLP-1 receptor agonists and uses thereof

Агонисты рецептора GLP-1 и их применения

- (57) Prezenta invenție se referă la acizi 6-carboxilici ai benzimidazolilor și la 4-aza-, 5-aza-, 7-aza- și 4,7-diaza-benzimidazoli în calitate de agoniști GLP-1R, la procedee de obținere a compușilor menționați și la metode care includ administrarea compușilor menționați la un mamifer, care are nevoie de aceasta.

Revendicări: 27

- (57) Provided herein are 6-carboxylic acids of benzimidazoles and 4-aza-, 5-aza-, 7-aza- and 4,7-diaza-benzimidazoles as GLP-1R agonists, processes to make said compounds, and methods comprising administering said compounds to a mammal in need thereof.

Claims: 27

- (11) **MD/EP 3596222** (13) T2
- (51) **Int.Cl.:** *C12N 15/86* (2006.01.01)
C12N 15/113 (2010.01.01)
C12N 15/09 (2006.01.01)
- (21) e 2020 0102
- (96) 18768395.8, 2018.03.16
- (97) 3596222, 2020.01.22
- (80) EPB nr. 15/2023, 2023.04.12
- (87) WO 2018/170408, 2018.09.20
- (31) 201762473148P
- (32) 2017.03.17
- (33) US
- (71)(73) RESEARCH INSTITUTE AT NATIONWIDE CHILDREN'S HOSPITAL, US
- (72) RODINO-KLAPAC Louise, US; MENDELL Jerry R., US
- (74) CORCODEL Angela
- (54) **Livrarea cu vector de virus adeno-asociat a micro-distrofinei specifice mușchiului pentru tratarea distrofiei musculare**
Adeno-associated virus vector delivery of muscle specific micro-dystrophin to treat muscular dystrophy
Аденоассоциированная вирусная век-

торная доставка мышечно-специфического микродистрофина для лечения мышечной дистрофии

(57) Invenția furnizează vectori de terapie genetică, cum ar fi vectori de virus adeno-asociat (AAV), care exprimă o genă de microdistrofină umană miniaturizată și o metodă de utilizare a vectorilor menționați pentru a exprima micro-distrofină în mușchii scheletici, incluzând diafragma și mușchii inimii și pentru a proteja fibrele musculare de leziuni, pentru a crește forța musculară și pentru a reduce și/sau a preveni fibroza la subiecții care suferă de distrofie musculară.

Revendicări: 8
Figuri: 26
Secvențe: 5

*
* *

(57) The invention provides gene therapy vectors, such as adeno-associated virus (AAV) vectors, expressing a miniaturized human micro-dystrophin gene and method of using these vectors to express micro-dystrophin in skeletal muscles including diaphragm and cardiac muscle and to protect muscle fibers from injury, increase muscle strength and reduce and/or prevent fibrosis in subjects suffering from muscular dystrophy.

Claims: 8
Fig.: 26
Sequences: 5

FIG. 1

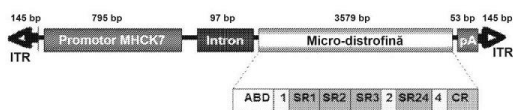

- (11) MD/EP 3615544 (13) T2
- (51) Int.Cl.: C07D 515/22 (2006.01.01)
A61P 35/00 (2006.01.01)
A61K 31/4995 (2006.01.01)
- (21) e 2020 0225
- (96) 18720255.1, 2018.04.27
- (97) 3615544, 2020.03.04
- (80) EPB nr. 12/2023, 2023.03.22
- (87) WO 2018/197663, 2018.11.01
- (31) 17382228; 17382497

- (32) 2017.04.27; 2017.07.26
- (33) EP; EP
- (71)(73) PHARMA MAR S.A., ES
- (72) CUEVAS MARCHANTE Maria del Carmen, ES; FRANCESCH SOLLOSO Andres, ES; MARTINEZ BARRASA Valentin, ES
- (74) CORCODEL Angela

Compuși antitumorali
Antitumoral compounds
Противоопухолевые соединения

(57) Compus cu formula generală I, în care X, R1-R4 au diverse semnificații, pentru utilizare în tratamentul cancerului.

Revendicări: 17
Figuri: 67

*
* *

(57) A compound of general formula I, wherein X, R1-R4 take various meanings, for use in the treatment of cancer.

Claims: 17
Fig.: 67

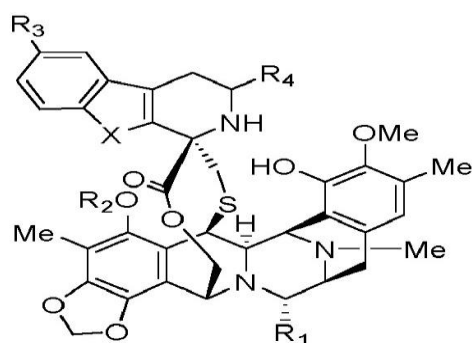

- (11) MD/EP 3790877 (13) T2
- (51) Int.Cl.: C07D 471/04 (2006.01.01)
A61P 35/00 (2006.01.01)
A61P 37/00 (2006.01.01)
A61K 31/437 (2006.01.01)
- (21) e 2021 0231
- (96) 19725627.4, 2019.05.10
- (97) 3790877, 2021.03.17
- (80) EPB nr. 09/2023, 2023.03.01
- (87) WO 2019/217821, 2019.11.14
- (31) 201862670249P; 201862688164P
- (32) 2018.05.11; 2018.06.21
- (33) US; US

- (71)(73) INCYTE CORPORATION, US
 (72) WU Liangxing, US; XIAO Kaijiong, US; YAO Wenqing, US
 (74) PARASCA Dumitru
 (54) **Derivați de tetrahidro-imidazo[4,5-c]piridină în calitate de imunomodulatori PD-L1**
Tetrahydro-imidazo[4,5-c]pyridine derivatives as PD-L1 immunomodulators
Производные тетрагидроимидазо[4,5-c]пиридина в качестве иммуномодуляторов PD-L1
 (57) Sunt divulgați aici compuși cu Formula (I), metode de utilizare a compușilor ca imunomodulatori și compoziții farmaceutice care cuprind compușii. Compușii sunt utili în tratarea, prevenirea sau ameliorarea bolilor sau tulburărilor cum ar fi cancerul sau infecțiile.

Revendicări: 21

*
* *

- (57) Disclosed are compounds of Formula (I), methods of using the compounds as immunomodulators, and pharmaceutical compositions comprising such compounds. The compounds are useful in treating, preventing or ameliorating diseases or disorders such as cancer or infections.

Claims: 21

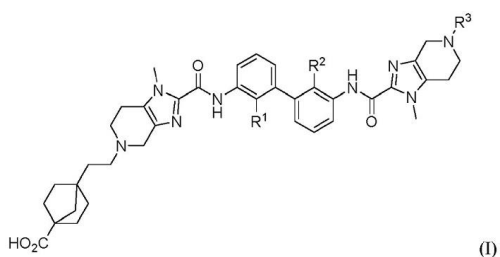

- (87) WO 2020/025659, 2020.02.06
 (31) 18186445; 18204548
 (32) 2018.07.31; 2018.11.06
 (33) EP; EP
 (71)(73) PIERIS PHARMACEUTICALS GMBH, DE; LES LABORATOIRES SERVIER, FR
 (72) PAVLIDOU Marina, DE; PATTARINI Lucia, FR; SCHOLER-DAHIREL Alix, FR; ROTHE Christine, DE; OLWILL Shane, DE; BEL AIBA Rachida, DE; HINNER Marlon, DE; PEPER Janet, DE
 (74) SOCOLOVA Sofia
 (54) **Noi proteine de fuziune specifice pentru CD137 și PD-L1**
Novel fusion protein specific for CD137 and PD-L1
Новый гибридный белок, специфичный для CD137 и PD-L1

- (57) Dezvăluirea se referă la proteine de fuziune specifice atât pentru CD137, cât și pentru PD-L1, proteine de fuziune care pot fi utilizate să co-stimuleze activarea limfocitelor într-o manieră dependentă de PD-L1-țintă. Astfel de proteine de fuziune pot fi utilizate în multe aplicații farmaceutice, de exemplu, ca agenți anti-cancer și/sau ca modulatori imuni pentru tratamentul sau prevenția bolilor umane, cum ar fi diferite tumori. Dezvăluirea de față se referă, totodată, la metode de fabricare a proteinelor de fuziune descrise aici, precum și compoziții care cuprind astfel de proteine de fuziune. Dezvăluirea de față se referă, în continuare, la molecule de acid nucleic care codifică astfel de proteine de fuziune și la metode pentru generarea de astfel de proteine de fuziune și molecule de acid nucleic. În plus, cererea dezvăluie utilizări terapeutice și/sau de diagnostic al acestor proteine de fuziune, precum și ale compozițiilor care conțin una sau mai multe astfel de proteine de fuziune.

Revendicări: 15

Figuri: 19

*
* *

- (11) **MD/EP 3830120 (13) T2**
 (51) **Int.Cl.:** **C07K 16/28** (2006.01.01)
C07K 14/47 (2006.01.01)
A61K 38/00 (2006.01.01)
A61P 35/00 (2006.01.01)
 (21) e 2021 0513
 (96) 19746089.2, 2019.07.31
 (97) 3830120, 2021.06.09
 (80) EPB nr. 21/2023, 2023.05.24

- (57) The disclosure provides fusion proteins specific for both CD 137 and PD-L1, which fusion protein can be used to co-stimulate lymphocyte activation in a PD-L1-target-dependent manner. Such fusion proteins can be used in many pharmaceutical applications, for example, as anti-cancer agents and/or immune modulators for the treatment or prevention of human diseases such as a

variety of tumors. The present disclosure also concerns methods of making the fusion proteins described herein as well as compositions comprising such fusion proteins. The present disclosure further relates to nucleic acid molecules encoding such fusion proteins and to methods for generation of such fusion proteins and nucleic acid molecules. In addition, the application discloses therapeutic and/or diagnostic uses of such fusion proteins as well as compositions comprising one or more of such fusion proteins.

Claims: 15

Fig.: 19

-
- (11) **MD/EP 3880197 (13) T2**
 (51) **Int.Cl.:** **A61K 31/404** (2006.01.01)
A61K 45/06 (2006.01.01)
A61K 31/47 (2006.01.01)
A61P 11/00 (2006.01.01)
- (21) e 2021 0905
 (96) 19817037.5, 2019.11.13
 (97) 3880197, 2021.09.22
 (80) EPB nr. 08/2023, 2023.02.22
 (87) WO 2020/102346, 2020.05.22
 (31) 201862767202P
 (32) 2018.11.14
 (33) US
 (71)(73) VERTEX PHARMACEUTICALS INCORPORATED, US
 (72) ALTSHULER David M., US; ANDERSON Corey Don, US; CHEN Weichao George, US; CLEMENS Jeremy J., US; CLEVELAND Thomas, US; COON Timothy Richard, US; FRIEMAN Bryan, US; GROOTENHUIS Peter (deceased), US; HADIDA RUAH Sara Sabina, US; HARE Brian J., US; KEWALRAMANI Reshma, US; MCCARTNEY Jason, US; MILLER Mark Thomas, US; PARSELLI Prasuna, US; PIERRE Fabrice, US; ROBERTSON Sarah M., US; SOSNAY Patrick R., US; SWIFT Sara E., US; ZHOU Jinglan, US; BOREK Bartłomiej, US; VAN GOOR Fredrick, US; YOUNG Tim, US
 (74) PARASCA Dumitru
 (54) **Metode de tratament pentru fibroză chistică**
Methods of treatment for cystic fibrosis
Методы лечения муковисцидоза
 (57) Această cerere de brevet descrie metode pentru tratarea fibrozei chistice sau a unei boli mediate de CFTR care cuprinde administrarea

Compusului I sau a unei săruri acceptabile farmaceutic a acestuia.

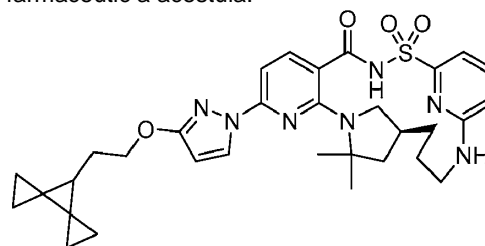

I

Cererea de brevet descrie, de asemenea, compoziții farmaceutice cuprinzând Compusul I sau o sare acceptabilă farmaceutic a acestuia și cuprinzând opțional unul sau mai mulți agenți suplimentari de modulare CFTR.

Revendicări: 29

*
* *

- (57) This application describes methods of treating cystic fibrosis or a CFTR mediated disease comprising administering Compound I or a pharmaceutically acceptable salt thereof.

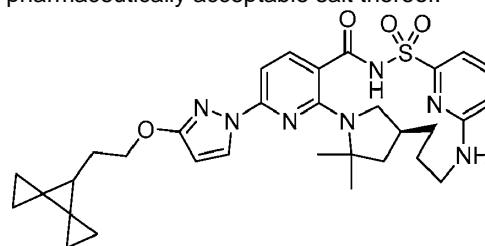

I

The application also describes pharmaceutical compositions comprising Compound I or a pharmaceutically acceptable salt thereof and optionally comprising one or more additional CFTR modulating agents.

Claims: 29

-
- (11) **MD/EP 3927949 (13) T2**
 (51) **Int.Cl.:** **F01K 3/00** (1968.09.01)
F01K 3/18 (1968.09.01)
F01K 25/10 (1968.09.01)
F01K 7/34 (1968.09.01)
F03D 9/17 (2016.01.01)
F03D 9/18 (2016.01.01)
F01K 3/02 (1968.09.01)
F01K 9/00 (1968.09.01)
- (21) e 2021 1240
 (96) 19835510.9, 2019.12.17
 (97) 3927949, 2021.12.29
 (80) EPB nr. 07/2023, 2023.02.15
 (87) WO 2020/039416, 2020.02.27
 (31) 201900002385

- (32) 2019.02.19
 (33) IT
 (71)(73) ENERGY DOME S.P.A., IT
 (72) SPADACINI Claudio, IT
 (74) SOCOLOVA Sofia
 (54) **Instalație și proces de stocare a energiei electrice**
Energy storage plant and process
Установка и способ накопления энергии

- (57) O instalație de stocare a energiei (1) cuprinde o carcasă (5) pentru stocarea unui fluid de lucru, altul decât aerul atmosferic, în fază gazoasă și în echilibru de presiune cu atmosfera; un rezervor (9) pentru stocarea respectivului fluid de lucru într-o fază lichidă sau supercritică cu o temperatură apropiată de temperatura critică; în care temperatura critică menționată este apropiată de temperatura ambiantă. Instalația (1) este configurată să efectueze o transformare ciclică termodinamică închisă (TTC), mai întâi într-o direcție într-o configurație de încărcare și apoi în direcția opusă într-o configurație de descărcare, între carcasa (5) menționată și rezervorul (9) menționat; în care în configurația de încărcare instalația (1) stochează căldură și presiune, iar în configurația de descărcare generează energie.

Revendicări: 15

Figuri: 13

*
* *

- (57) An energy storage plant (1) comprises a casing (5) for the storage of a working fluid other than atmospheric air, in a gaseous phase and in equilibrium of pressure with the atmosphere; a tank (9) for the storage of said working fluid in a liquid or supercritical phase with a temperature close to the critical temperature; wherein said critical temperature is close to the ambient temperature. The plant (1) is configured to carry out a closed thermodynamic cyclic transformation (TTC), first in one direction in a charge configuration and then in the opposite direction in a discharge configuration, between said casing (5) and said tank (9); wherein in the charge configuration the plant (1) stores heat and pressure and in the discharge configuration generates energy.

Claims: 15

Fig.: 13

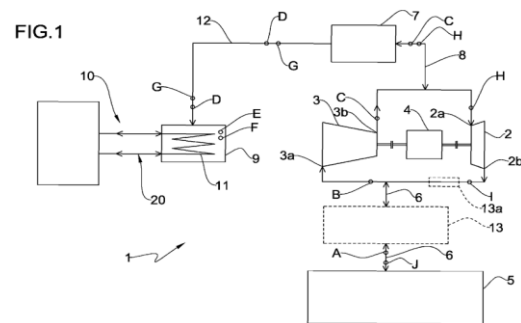

- (11) **MD/EP 3946891 (13) T2**
 (51) **Int.Cl.:** **B29C 51/30** (2006.01.01)
B29C 51/32 (2006.01.01)
B26F 1/38 (2006.01.01)
B29C 51/04 (2006.01.01)
B29L 31/00 (2006.01.01)
B29L 23/18 (2006.01.01)
 (21) e 2022 0123
 (96) 19733894.0, 2019.04.24
 (97) 3946891, 2022.02.09
 (80) EPB nr. 14/2023, 2023.04.05
 (87) WO 2020/218932, 2020.10.29
 (71)(72)(73) DRAGULINESCU, Ionel-Dan, RO
 (74) SOCOLOVA Sofia
 (54) **Matriță cu mai multe cavități pentru o mașină de termoformare utilizată în procesul de termoformare continuă, de volum mare a produselor din plastic cu grosime mică**
Multy-cavity mould for a thermoforming machine used in the process of high-volume, continuous thermoforming of thin-gauge plastic products
Многополостная пресс-форма для термоформовочной машины, используемой в процессе крупносерийного непрерывного термоформования тонколистовых пластиковых изделий
 (57) Matriță cu mai multe cavități (1) pentru o mașină de termoformare utilizată în procesul de termoformare continuă, de volum mare a unei multitudini de produse din plastic cu grosime mică (2) dintr-o foaie termo plastică de grosime mică preîncălzită (3) cuprinzând o unealtă superioară (11) și o unealtă inferioară (12) dispuse într-un mod cooperant; unealta inferioară (12) cuprinzând o multitudine de cavități

(8) în care sunt plasate matrițe cu cavități (8') și o multitudine de plăci de bază (91) din care se extinde o multitudine de blocuri de susținere (92) perpendicular pe o înălțime totală predeterminată (a), situate între cavități adiacente (8), fiecare din blocul de susținere menționat (92) are un profil în trepte cuprinzând trei zone de formă substanțial dreptunghiulară (92a, 92b, 92c) și o a patra zonă de formă substanțial de trapezoid (92d) într-o secțiune transversală verticală, având o axă de simetrie comună.

Revendicări: 15

Figuri: 22

*
* *

(57) A multi-cavity mould (1) for a thermoforming machine used in the process of high-volume, continuous thermoforming of a plurality of thin-gauge plastic products (2) from a preheated thin-gauge thermoplastic sheet (3) comprising an upper tool (11) and a lower tool (12) arranged in a cooperating manner; the lower tool (12) comprising a plurality of cavities (8) in which cavity moulds (8') are placed and a plurality of base plates (91) from which a plurality of supporting blocks (92) extend perpendicularly over a predetermined total height (a), situated between adjacent cavities (8), each of said supporting block (92) has a stepped profile comprising three substantially rectangular shaped zones (92a, 92b, 92c) and a fourth substantially isosceles trapezoid shaped zone (92d) in a vertical cross section, having a common symmetry axis.

Claims: 15

Fig.: 22

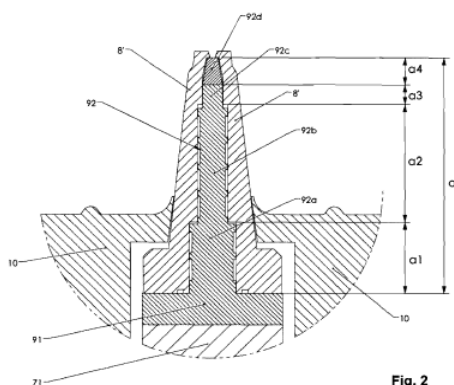

Fig. 2

(11) **MD/EP 4047002 (13) T2**
 (51) **Int.Cl.:** **C07D 515/22** (2006.01.01)
A61P 35/00 (2006.01.01)
A61K 31/4995 (2006.01.01)

(21) e 2022 0945
 (96) 22166571.4, 2018.04.27
 (97) 4047002, 2022.08.24
 (80) EPB nr. 10/2023, 2023.03.08
 (31) 17382228; 17382497
 (32) 2017.04.27; 2017.07.26
 (33) EP; EP

(71)(73) PHARMA MAR, S.A., ES

(72) CUEVAS MARCHANTE Maria del Carmen, ES; FRANCESCH SOLLOSO Andrés, ES; MARTINEZ BARRASA Valentin, ES

(74) CORCODEL Angela

(54) **Compuși antitumorali**
Antitumoral compounds
Противоопухолевые соединения

(57) Compus cu formula generală IE, în care X, R1-R4 au diverse semnificații, pentru utilizare în tratamentul cancerului.

Revendicări: 24

Figuri: 67

*
* *

(57) A compound of general formula IE, wherein X, R1-R4 take various meanings, for use in the treatment of cancer.

Claims: 24

Fig.: 67

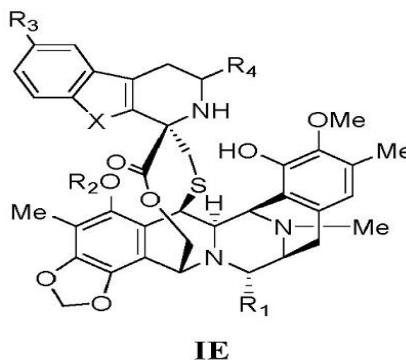

IE

FG4A Lista brevetelor de invenție eliberate

Se publică următoarele date: numărul curent, codul țării conform normei ST.3 OMPI, numărul brevetului, codul tipului de document conform normei ST.16 OMPI, indicii de clasificare conform CIB, numărul depozitului, data depozitului, numărul BOPI în care a fost publicată mențiunea privind acordarea brevetului

Nr. crt.	Cod ST. 3 OMPI	(11) Nr. brevetului	(13) Cod ST. 16 OMPI	(51) Indicii de clasificare	(21) Nr. depozitului	(22) Data depozitului	(45) Nr. BOPI
1	MD	4840	C1	B82B 3/00 (2011.01) B82Y 40/00 (2011.01) H01L 21/3063 (2011.01)	a 2020 0053	2020.06.09	1/2023
2	MD	4842	C1	C07F 1/08 (2006.01) C07D 213/53 (2006.01) C07C 337/08 (2006.01) A61K 31/30 (2006.01) A61K 31/4402 (2006.01) A61K 31/175 (2006.01) A61P 31/04 (2006.01)	a 2021 0065	2021.09.27	1/2023
3	MD	4843	C1	C12N 1/14 (2006.01) C12N 1/38 (2006.01) C12R 1/645 (2006.01) C07D 213/79 (2006.01) C07F 15/06 (2006.01) C07F 3/00 (2006.01) A01G 18/20 (2018.01)	a 2021 0060	2021.09.09	1/2023

FG9Y Lista brevetelor de invenție de scurtă durată eliberate

Se publică următoarele date: numărul curent, codul țării conform normei ST.3 OMPI, numărul brevetului, codul tipului de document conform normei ST.16 OMPI, indicii de clasificare conform CIB, numărul depozitului, data depozitului, numărul BOPI în care a fost publicată mențiunea privind acordarea brevetului

Nr. crt.	Cod ST. 3 OMPI	(11) Nr. brevetului	(13) Cod ST. 16 OMPI	(51) Indicii de clasificare	(21) Nr. depozitului	(22) Data depozitului	(45) Nr. BOPI
1	2	3	4	5	6	7	8
1	MD	1658	Z	A01C 1/06 (2006.01) A01N 63/22 (2020.01) A01N 63/00 (2006.01) C12N 1/20 (2006.01) C12R 1/085 (2006.01) A01P 5/00 (2006.01)	s 2021 0085	2021.10.06	1/2023
2	MD	1659	Z	A01G 9/00 (2006.01) A01G 9/14 (2006.01) A01G 13/00 (2006.01) A01G 13/02 (2006.01)	s 2021 0079	2021.09.13	1/2023
3	MD	1660	Z	A23L 21/10 (2016.01) A23G 3/34 (2016.01) A23G 3/48 (2016.01) A23G 3/50 (2016.01)	s 2022 0016	2022.02.25	1/2023

1	2	3	4	5	6	7	8
4	MD	1661	Z	A23L 21/10 (2016.01) A23L 21/12 (2016.01) A23L 21/15 (2016.01) A23G 3/34 (2006.01) A23G 3/36 (2006.01) A23G 3/50 (2006.01)	s 2022 0024	2022.04.12	1/2023
5	MD	1662	Z	A61F 9/007 (2006.01)	s 2022 0033	2022.06.01	1/2023
6	MD	1663	Z	A61F 9/007 (2006.01)	s 2022 0034	2022.06.01	1/2023
7	MD	1664	Z	A61F 9/007 (2006.01)	s 2022 0032	2022.06.01	1/2023
8	MD	1665	Z	E05D 5/02 (2006.01) E05D 5/04 (2006.01)	s 2022 0006	2022.02.01	1/2023
9	MD	1666	Z	G01N 27/00 (2006.01) G01N 27/14 (2006.01) G01N 27/16 (2006.01) H01L 21/00 (2006.01) H01L 21/02 (2006.01) H01L 21/027 (2006.01)	s 2020 0049	2020.05.13	1/2023

II

Soiuri de plante / Plant varieties / Сорта растений

Protecția juridică a soiurilor de plante în Republica Moldova se asigură în temeiul Legii nr. 39/2008 privind protecția soiurilor de plante.

În conformitate cu această Lege, brevetele pentru soi de plantă sunt eliberate de AGEPI și certifică prioritatea și paternitatea amelioratorului și dreptul exclusiv al titularului de brevet asupra soiului.

Un soi este brevetabil dacă este nou, distinct, omogen și stabil și este desemnat printr-o denumire conformă cu prevederile Legii.

Cererea de brevet pentru soi de plantă se depune la AGEPI de către orice persoană care, conform art. 11 și 12 din Lege, dispune de dreptul de a solicita brevet, personal sau prin reprezentant și trebuie să îndeplinească cerințele prevăzute la art. 33 din Lege.

În prezenta Secțiune se publică date privind cererile de brevet pentru soi de plantă depuse, brevetele pentru soi de plantă acordate și brevetele pentru soi de plantă eliberate conform procedurii naționale.

Legal protection of plant varieties in the Republic of Moldova shall be afforded in with the Law No. 39/2008 on the Protection of Plant Varieties.

In accordance with this Law, variety patents shall be granted by AGEPI and shall certify the priority of the variety, the authorship of the breeder and the exclusive right of the patent owner in the variety. The plant variety shall be patentable where it is new, distinct, uniform and stable and shall be designated by a denomination in accordance with the provisions of the Law.

The variety patent application shall be filed with the AGEPI by any person who, according to Art. 11 and 12 of the Law, is entitled to apply for a patent, in person or through a representative, and shall fulfill the requirements specified in Art. 33 of the Law.

Data concerning the filed plant variety applications, granted plant variety patents and plant variety patents issued according to the national procedure are published in the present Section.

Правовая охрана сортов растений в Республике Молдова обеспечивается на основе Закона № 39/2008 об охране сортов растений.

В соответствии с этим Законом, патенты на сорта растений выдаются AGEPI и удостоверяют приоритет, авторство селекционера и исключительное право патентообладателя на сорт растения.

Сорт растения патентоспособен, если он является новым, отличимым, однородным и стабильным и обозначен наименованием в соответствии с требованиями Закона.

Заявка на патент на сорт растения подается в AGEPI любым лицом, которому согласно ст. 11 и 12 Закона принадлежит право на получение патента, лично или через представителя и должна содержать документы, предусмотренные в ст. 33 Закона.

В данном Разделе публикуются сведения о заявках на патенты на сорта растений, о предоставленных патентах на сорта растений и о выданных патентах на сорта растений согласно национальной процедуре.

**CODURILE OMPI PENTRU CODIFICAREA TITLURILOR INFORMAȚIILOR
REFERITOARE LA SOIURILE DE PLANTE PUBLICATE ÎN BULETINUL OFICIAL
DE PROPRIETATE INTELECTUALĂ CONFORM NORMEI ST. 17**

**WIPO CODES ON CODING OF HEADINGS OF ANNOUNCEMENTS CONCERNING
PLANT VARIETIES MADE IN THE OFFICIAL BULLETIN
OF INTELLECTUAL AL PROPERTY IN ACCORDANCE WITH THE STANDARD ST. 17**

**КОДЫ ВОИС ДЛЯ КОДИРОВАНИЯ ЗАГОЛОВКОВ ИНФОРМАЦИИ, ОТНОСЯЩЕЙСЯ
К СОРТАМ РАСТЕНИЙ, ПУБЛИКУЕМОЙ В ОФИЦИАЛЬНОМ БЮЛЛЕТЕНЕ
ИНТЕЛЛЕКТУАЛЬНОЙ СОБСТВЕННОСТИ В СООТВЕТСТВИИ СО СТАНДАРТОМ ST. 17**

- BZ9E** Cereri de brevet pentru soi de plantă publicate
Published plant variety patent applications
Опубликованные заявки на патент на сорт растения
- BA9E** Denumirile soiurilor
Variety denominations
Наименования сортов
- FF9E** Brevete pentru soi de plantă acordate
Granted plant variety patents
Предоставленные патенты на сорт растения
- FF9E** Lista brevetelor pentru soi de plantă acordate, aranjate în ordinea numerelor de brevete (anual)
Numerical index of granted plant variety patents (yearly)
Нумерационный указатель предоставленных патентов на сорт растения (годовой)
- FG9E** Brevete pentru soi de plantă eliberate
Issued plant variety patents
Выданные патенты на сорт растения
- FA9E** Lista cererilor de brevet pentru soi de plantă retrase
List of withdrawn plant variety patent applications
Перечень отозванных заявок на патент на сорт растения
- FC9E** Lista cererilor de brevet pentru soi de plantă respinse
List of rejected plant variety patent applications
Перечень отклоненных заявок на патент на сорт растения
- MC9E** Lista cererilor de brevet pentru soi de plantă anulate
List of nullited plant variety patent applications
Перечень аннулированных заявок на патент на сорт растения
- MM9E** Lista brevetelor pentru soi de plantă a căror valabilitate a încetat
List of invalid plant variety patents
Перечень патентов на сорт растения, действие которых прекращено
- HF9E** Lista brevetelor pentru soi de plantă revalidate
List of revalidated plant variety patents
Перечень восстановленных патентов на сорт растения

FF9E Brevete pentru soi de plantă acordate / Granted plant variety patents / Предоставленные патенты на сорт растения

Orice hotărâre de acordare a brevetului pentru soi de plantă poate fi contestată de către o persoană, afectată de hotărârea respectivă în mod direct și personal.
Contestația motivată se depune la AGEPI în termen de 2 luni de la data publicării hotărârii.

Any decision to grant a plant variety patent may be appealed by a person directly and personally affected by that decision.
The reasoned appeal shall be lodged with the AGEPI within 2 months as from the date of publication of the decision.

Любое решение о выдаче патента на сорт растения может быть обжаловано лицом, которого данное решение касается и к которому оно имеет непосредственное и прямое отношение.
Мотивированный протест подается в AGEPI в течение двух месяцев с даты публикации решения.

FF9E Brevete pentru soi de plantă acordate
Granted plant variety patents
Предоставленные патенты на сорт растения

Se publică următoarele date: numărul curent, numărul depozitului, data depozitului, titularul, amelioratorul, denumirea comună (taxonul botanic), denumirea soiului, numărul brevetului, data acordării brevetului

Nr. crt.	Nr. depozitului / Data depozitului	a. Titularul b. Amelioratorul	Denumirea comună (<i>Taxonul botanic</i>)	Denumirea soiului	Nr. de brevet / Data acordării
No.	Application number / Filing date	a. Holder b. Breeder	Common name (<i>Botanical taxon</i>)	Variety denomination	Patent number / Date of grant
№ п/п	Номер заявки / Дата подачи	a. Патентообладатель b. Селекционер	Название вида (<i>Ботанический таксон</i>)	Наименование сорта	Номер патента / Дата предоставления патента
1	v 2021 0001 / 2021.02.03	a. LI IMKE Gbr, DE b. SUNDERMEYER Gerhard, DE	MĂR (<i>Malus domestica</i> Borkh.) Apple (<i>Malus domestica</i> Borkh.) Яблоня (<i>Malus domestica</i> Borkh.)	Sunspark	420 / 2023.08.31

FG9E Brevete pentru soi de plantă eliberate /
Issued plant variety patents /
Выданные патенты на сорт растения

Se publică următoarele date: numărul curent, numărul de depozit, data de depozit, numele titularului, numele amelioratorului, denumirea comună (taxonul botanic), denumirea soiului, numărul de brevet, data acordării brevetului

Nr. crt.	Nr. de depozit / Data de depozit	a. Titularul b. Amelioratorul	Denumirea comună (<i>Taxonul botanic</i>)	Denumirea soiului	Nr. de brevet / Data acordării
No.	Application number / Filing date	a. Holder b. Breeder	Common name (<i>Botanical taxon</i>)	Variety denomination	Patent number / Date of grant
№ п/п	Номер заявки / Дата подачи	a. Патентообладатель b. Селекционер	Название вида (<i>Ботанический таксон</i>)	Наименование сорта	Номер патента / Дата предоставления патента
1	2	3	4	5	6
1	v 2022 0005 / 2022.03.10	a. INSTITUT NATIONAL DE RECHERCHE POUR L'AGRICULTURE, L'ALIMENTATION ET L'ENVIRONNEMENT (INRAE), FR	MĂR (<i>Malus domestica</i> Borkh.) Apple (<i>Malus domestica</i>)	INOGO	403 / 2023.04.30

1	2	3	4	5	6
		b. INSTITUT NATIONAL DE RECHERCHE POUR L'AGRICULTURE, L'ALIMENTATION ET L'ENVIRONNEMENT (INRAE), FR	Borkh.) Яблоня (<i>Malus domestica</i> Borkh.)		
2	v 2022 0015 / 2022.05.12	a. AGRICULTURAL RESEARCH AND DEVELOPMENT LIMITED LIABILITY COMPANY, US b. KARNIEL Shachar, US; GIUMARRA Sal, US	VIȚĂ-DE-VIE (<i>Vitis vinifera</i> L.) Grapevine (<i>Vitis vinifera</i> L.) Виноград (<i>Vitis vinifera</i> L.)	ARRATHIRTY	404 / 2023.04.30
3	v 2022 0006 / 2022.03.10	a. INSTITUT NATIONAL DE RECHERCHE POUR L'AGRICULTURE, L'ALIMENTATION ET L'ENVIRONNEMENT (INRAE), FR; NOVADI S.A.R.L., FR b. INSTITUT NATIONAL DE RECHERCHE POUR L'AGRICULTURE, L'ALIMENTATION ET L'ENVIRONNEMENT (INRAE), FR; NOVADI S.A.R.L., FR	MĂR (<i>Malus domestica</i> Borkh.) Apple (<i>Malus domestica</i> Borkh.) Яблоня (<i>Malus domestica</i> Borkh.)	INOBI	405 / 2023.04.30
4	v 2020 0008 / 2020.06.04	a. INSTITUȚIA PUBLICĂ INSTITUTUL DE CERCETĂRI PENTRU CULTURILE DE CÎMP „SELECȚIA”, MD b. AVĂDĂNII Larisa, MD; VOZIAN Valeriu, MD; BLÎNDU Maria, MD	FASOLE (<i>Phaseolus vulgaris</i> L.) Bean (<i>Phaseolus vulgaris</i> L.) Фасоль (<i>Phaseolus vulgaris</i> L.)	MIRABELA	406 / 2023.04.30
5	v 2020 0009 / 2020.06.04	a. INSTITUȚIA PUBLICĂ INSTITUTUL DE CERCETĂRI PENTRU CULTURILE DE CÎMP „SELECȚIA”, MD b. IACOBUȚĂ Maria, MD; PINTELEI Nina, MD; SLUHINSCHI Aurelia, MD; VOZIAN Valeriu, MD	SOIA (<i>Glycine max</i> (L.) Merrill) Soybean (<i>Glycine max</i> (L.) Merrill) Соя (<i>Glycine max</i> (L.) Merrill)	VIORELA	407 / 2023.04.30
6	v 2020 0002 / 2020.01.24	a. INSTITUTUL DE FITOTEHNIE „PORUMBENI”, MD b. GRIBINCEA Vladimir, MD; PRITULA Grigore, MD; CIOBANU Valentin, MD; GUȚANU Constantin, MD; MICU Alexandru, MD; PARTAS Eugenia, MD; BRUMA Serghei, MD; FRUNZE Ion, MD; MISTREȚ Silvia, MD; ȘTIRBU Valentin, MD; PATLATII Angela, MD; ROTARI Eugen, MD; SPÎNU Alexei, MD	PORUMB (<i>Zea mays</i> L. subsp. <i>mays</i>) Maize (<i>Zea mays</i> L. subsp. <i>mays</i>) Кукуруза (<i>Zea mays</i> L. subsp. <i>mays</i>)	Porumbeni 391	410 / 2023.04.30
7	v 2019 0001 / 2019.02.08	a. INSTITUȚIA PUBLICĂ INSTITUTUL DE CERCETĂRI PENTRU CULTURILE DE CÎMP „SELECȚIA”, MD b. VOZIAN Valeriu, MD; UNGUREANU Victor, MD; SLUHINSCHI Aurelia, MD; ZADORIN Alexandr, RU; TARAN Mihail, MD; DULEPA Lidia, MD	MAZĂRE (<i>Pisum sativum</i> L.) Peas (<i>Pisum sativum</i> L.) Горох (<i>Pisum sativum</i> L.)	GRAȚIANA	411 / 2023.04.30

1	2	3	4	5	6
8	v 2019 0004 / 2019.02.08	a. INSTITUȚIA PUBLICĂ INSTITUTUL DE CERCETĂRI PENTRU CULTURILE DE CÂMP „SELECȚIA”, MD b. IACOBUȚA Maria, MD; VOZIAN Valeriu, MD; PINTELEI Nina, MD; SLUHINSCHI Aurelia, MD; CEBOTARI Alina, MD	SOIA (<i>Glycine max</i> (L.) Merrill) Soybean (<i>Glycine max</i> (L.) Merrill) Соя (<i>Glycine max</i> (L.) Merrill)	ALBIFLORA	414 / 2023.04.30
9	v 2019 0005 / 2019.02.08	a. INSTITUȚIA PUBLICĂ INSTITUTUL DE CERCETĂRI PENTRU CULTURILE DE CÂMP „SELECȚIA”, MD b. IACOBUȚA Maria, MD; VOZIAN Valeriu, MD; PINTELEI Nina, MD; TARAN Mihail, MD; SLUHINSCHI Aurelia, MD	SOIA (<i>Glycine max</i> (L.) Merrill) Soybean (<i>Glycine max</i> (L.) Merrill) Соя (<i>Glycine max</i> (L.) Merrill)	AUGUSTINA	415 / 2023.04.30
10	v 2020 0010 / 2020.06.04	a. INSTITUȚIA PUBLICĂ INSTITUTUL DE CERCETĂRI PENTRU CULTURILE DE CÂMP „SELECȚIA”, MD b. CHIȘCA Maria, MD; VOZIAN Valeriu, MD; PLEȘCA Adrian, MD; CRECIUN Igor, MD	ORZ (<i>Hordeum vulgare</i> L.) Barley (<i>Hordeum vulgare</i> L.) Ячмень (<i>Hordeum vulgare</i> L.)	BRUMAR	416 / 2023.04.30
11	v 2020 0011 / 2020.06.04	a. INSTITUȚIA PUBLICĂ INSTITUTUL DE CERCETĂRI PENTRU CULTURILE DE CÂMP „SELECȚIA”, MD b. POSTOLATI Alexei, MD; GĂINĂ Lidia, MD; SERGHEI Titu, MD; PLEȘCA Adrian, MD; ȚURCAN Iulia, MD; ATANOVA Lilia, MD; RUDOI Marina, MD; VRONSCHIIH Mihail, MD; TARAN Mihail, MD	GRĂU COMUN (<i>Triticum aestivum</i> L.) Wheat (<i>Triticum aestivum</i> L.) Пшеница мягкая (<i>Triticum aestivum</i> L.)	TIRAS	419 / 2023.05.31

III

Mărci / Trademarks

Protecția juridică a mărcilor în Republica Moldova se asigură în temeiul înregistrării lor la AGEPI în modul stabilit de Legea nr. 38/2008 privind protecția mărcilor. În conformitate cu Legea, marca se autentifică prin certificatul de înregistrare eliberat de AGEPI. Certificatul de înregistrare confirmă prioritatea mărcii și dreptul exclusiv al titularului asupra mărcii pentru produsele și serviciile indicate în certificat.

În prezenta Secțiune se publică datele privind cererile de înregistrare, datele privind mărcile înregistrate în baza cererilor acceptate parțial, mărcile înregistrate și mărcile reînnoite prin procedura națională. Mărcile înregistrate conform Aranjamentului de la Madrid privind înregistrarea internațională a mărcilor și Protocolului referitor la Aranjamentul de la Madrid la care Republica Moldova este parte se publică în limbile franceză, engleză și spaniolă în Buletinul OMPI de Mărci Internaționale ("Gazette OMPI des marques internationales / WIPO Gazette of International Marks / Gaceta de la OMPI de Marcas Internacionales"). Buletinul include toate datele referitoare la înregistrările internaționale noi, la reînnoiri, la desemnări posterioare, precum și la modificări și alte acțiuni ce se referă la înregistrările internaționale. Buletinul este disponibil accesului public pe site-ul OMPI la adresele <https://www3.wipo.int/madrid/monitor/en/#gazette>, <https://www3.wipo.int/madrid/monitor/fr/#gazette> sau <https://www3.wipo.int/madrid/monitor/es/#gazette>.

Legal protection of trademarks in the Republic of Moldova shall be afforded on the basis of registration with the AGEPI, as established by Law No. 38/2008 on the Protection of Trademarks. According to this Law the trademark is certified by a registration certificate issued by AGEPI. The registration certificate attests the priority date of the trademark and the exclusive right of the owner in the trademark for the goods and services entered in the certificate.

Data on filed trademark applications, data on trademarks registered on the basis of partially accepted applications, registered trademarks and trademarks renewal under the national procedure shall be published in this Section.

Trademarks registered under the Madrid Agreement and the Protocol Concerning the International Registration of Marks to which the Republic of Moldova is party shall be published in French, English and Spanish in the Gazette OMPI des marques internationales / WIPO Gazette of International Marks / Gaceta de la OMPI de Marcas Internacionales. The Gazette includes all relevant data on new international registrations, renewals, subsequent designations as well as changes and other entries referred to the international registrations. The Gazette is available for public on the WIPO site at <https://www3.wipo.int/madrid/monitor/en/#gazette>, <https://www3.wipo.int/madrid/monitor/fr/#gazette> or <https://www3.wipo.int/madrid/monitor/es/#gazette>.

**CODURILE INID PENTRU IDENTIFICAREA DATELOR BIBLIOGRAFICE
REFERITOARE LA MĂRCI, CONFORM NORMEI ST. 60 OMPI****LIST OF INID CODES CONCERNING BIBLIOGRAPHIC DATA
RELATING TO MARKS, ACCORDING TO WIPO STANDARD ST. 60**

- (111) Numărul de ordine al înregistrării
Serial number of the registration
- (116) Numărul de ordine al înregistrării reînnoite
Serial number of the renewal
- (151) Data înregistrării
Date of the registration
- (156) Data reînnoirii
Date of the renewal
- (170) Termenul prevăzut de valabilitate a înregistrării / reînnoirii
Expected duration of the registration/renewal
- (181) Data prevăzută de expirare a termenului de valabilitate a înregistrării
Expected expiration date of the registration
- (186) Data prevăzută de expirare a termenului de valabilitate a reînnoirii
Expected expiration date of the renewal
- (210) Numărul de depozit
Number of the application
- (220) Data de depozit
Date of filing of the application
- (230) Data priorității de expoziție
Date of the exhibition priority
- (310) Numărul de depozit al cererii inițiale
Number of the initial application
- (320) Data de depozit a cererii inițiale
Date of filing of the initial application
- (330) Țara cererii inițiale, codul conform normei ST. 3 OMPI
Country of the initial application, code according to WIPO Standard ST. 3
- (441) Data la care informațiile privind cererea neexaminată au fost făcute accesibile publicului
Date of making information available to the public regarding the non-examined application
- (442) Data la care informațiile privind cererea examinată au fost făcute accesibile publicului
Date of making information available to the public regarding the examined application
- (450) Data la care informațiile privind înregistrarea au fost făcute accesibile publicului
Date of making information available to the public regarding the registration
- (510) Lista produselor când acestea nu sunt clasificate
List of goods, if not classified
- (511) Indicarea claselor conform Clasificării internaționale a produselor și serviciilor în scopul înregistrării mărcilor (Clasificarea de la Nisa), lista produselor și serviciilor conform acestei clasificări
The International Classification of Goods and Services for the Purposes of the Registration of Marks (Nice Classification), list of goods and/or services classified according thereto

- (526)** Elementele mărcii asupra cărora nu se extinde dreptul exclusiv
Marks elements to which the exclusive rights do not extend
- (531)** Descrierea elementelor figurative ale mărcii conform Clasificării internaționale a elementelor figurative ale mărcilor (Clasificarea de la Viena)
Description of the figurative elements of the mark according to the International Classification of the Figurative Elements of Marks (Vienna Classification)
- (540)** Reproducerea mărcii
Reproduction of the mark
- (550)*** Indicarea faptului că marca este proprietate a statului
Indication to the effect that the mark is a state property
- (551)** Indicarea faptului că marca este colectivă sau de certificare
Indication to the effect that the mark is a collective mark or a certification mark
- (554)** Indicarea faptului că marca este tridimensională
Indication to the effect that the mark is a three-dimensional mark
- (556)** Marcă sonoră, inclusiv caracteristicile
Sound mark, including characteristics
- (580)** Data înscrierii oricărui tip de tranzacție privind cererile de înregistrare sau înregistrările (de exemplu: modificare de titular, modificare de nume sau adresă, renunțare, expirare a protecției)
Date of recording of any kind of transaction in respect of applications or registrations (for example: change in ownership, change in name or address, renunciation, termination of protection)
- (591)** Indicarea culorilor revendicate
Indication of colors claimed
- (641)** Numărul și data altor cereri înrudite din punct de vedere juridic
Number and date of other legally related applications
- (730)** Numele/denumirea și adresa solicitantului sau titularului, codul țării conform normei ST. 3 OMPI
Name and address of the applicant or the holder of the registration, country code according to WIPO Standard ST. 3
- (740)** Numele reprezentantului
Name of the representative
- (750)** Adresa pentru corespondență
Address for correspondence
- (770)** Numele și adresa solicitantului sau titularului precedent (în caz de schimbare a titularului)
Name and address of the applicant or holder (in case of change in ownership)
- (771)** Numele precedent sau adresa precedentă a solicitantului sau titularului (fără schimbarea titularului)
Previous name or address of the applicant or holder (in case of change in ownership)
- (791)** Numele și adresa licențiatului
Name and address of the licensee
- (800)** Indicarea datelor conform Aranjamentului de la Madrid și Protocolului de la Madrid
Indication of data under the Madrid Agreement and the Madrid Protocol
- (300)*** Date referitoare la prioritatea cererilor înregistrate la oficiul de brevete al fostei U.R.S.S. (numărul documentului, data depozitării, codul țării)
Data relating to priority of the applications registered with the patent office of the former USSR (number of the document, application filing date, code of the country)

Cereri de înregistrare / Applications for registration

În conformitate cu Legea nr. 38/2008 privind protecția mărcilor, cererea de înregistrare a mărcii se depune la AGEPI de către solicitant, personal sau prin intermediul unui reprezentant.

O cerere trebuie să se refere la o singură marcă și trebuie să conțină documentele prevăzute în art. 30 din Lege.

Orice persoană interesată în termen de 3 luni de la data publicării datelor cu privire la cererea depusă poate prezenta în scris la AGEPI observații motivate privind necesitatea de a refuza înregistrarea mărcii conform art. 7 și/sau să formuleze o opoziție la înregistrarea mărcii pe motiv că înregistrarea acesteia ar trebui refuzată în baza prevederilor art. 8 și/sau, după caz, art. 7 din Lege.

In accordance with the Law No. 38/2008 on the Protection of Trademarks a trademark registration application shall be filed with the AGEPI by the applicant, in person or through a representative.

An application shall relate to one trademark only and shall contain the documents provided for in Art. 30 of the Law.

Within three months of the date of publication of a trademark registration application, any person shall be entitled to submit its comments in writing to the AGEPI, providing justification of the need for refusal of the trademark registration on the basis of Article 7 and/or lodge an opposition against registration of a trademark on the grounds that its registration must be refused on the basis of Article 8 and/or, as appropriate, Article 7 of the Law.

(210) **051009**
 (220) 11.01.2023
 (310) 97/744,717
 (320) 06.01.2023
 (330) US
 (730) **BorgWarner Inc., a Delaware corporation, US**
 3850 Hamlin Road, Auburn Hills, Michigan
 48326, Statele Unite ale Americii
 (540)

PHINIA

(511) NCL(12-2023)
 (320) 06.01.2023

07 - sisteme cu injecție de combustibil pentru motoare; pompe de combustibil pentru vehicule terestre; pompe de combustibil pentru motoare; piese de motor, și anume module electronice de injecție de combustibil și module de debitare de combustibil; injectoare pentru combustibil; piese de injectoare pentru combustibil pentru vehicule terestre; rame de injecție a combustibilului pentru motoare; sisteme de dozare cu reducere catalitică selectivă (SCR) pentru vehicule și componente ale acestora; sisteme de tratare a gazelor de eșapament pentru motoare diesel și componente ale acestora; componente ale sistemelor de combustibil pentru vehicule terestre; compresoare de combustibil pentru motoare; motoare cu demarare electrice, demarare pentru motoare; alternatoare; mecanisme de acționare a ventilatoarelor; injectoare de apă și componente ale acestora; filtre de ulei; filtre de combustibil; supape de control al aerului pentru motoare; supape de control al vitezei de mers în gol al motorului; bobine de aprindere, condensoare de aprindere, capace ale cutiei distribuitorului de aprindere, rotoare ale distribuitorului de aprindere, fișe de aprindere de bujii, module de aprindere, sisteme de aprindere, sisteme de aprindere pentru sisteme de încălzire, seturi de fire de aprindere; distribuitoare pentru vehicule; frâne pentru utilaje; sisteme de frânare pentru utilaje; discuri de frână pentru mașini; garnituri de frână, altele decât cele pentru vehicule; plăcuțe de frână, cu excepția celor pentru vehicule; frâne cu saboți, cu excepția celor pentru vehicule terestre; componente de distribuție a motorului, și anume componente de distribuție variabilă a camei și sincronizatoare de came; pompe de răcire pentru vehicule electrice; pompe de

apă pentru vehicule electrice; pompe de ulei pentru vehicule electrice;

09 - senzori de temperatură, senzori dinamici; aparate pentru controlul energiei electrice; sisteme și aparate de control electrice și electronice pentru motoare electrice și vehicule electrice; sisteme și aparate de comandă electrice și electronice pentru vehicule alimentate cu baterii și alte aparate alimentate cu baterii; sisteme de control al vaporilor; sisteme de control al emisiilor; unități de comandă electronice pentru motoare; contoare de aer; senzori de oxigen, protoxid de azot, amoniac, temperatură, presiune, particule și debit ale sistemului evacuare care sunt părți ale motoarelor cu ardere internă; cabluri de aprindere, rezistoare de bobine de aprindere, conectori de aprindere pentru bujii; senzori pentru vehicule terestre, și anume senzori de combustibil, presiune și temperatură; contro-lere electronice; echipamente de testare și diagnosticare pentru motoare și componente ale acestora; echipamente de testare auto, și anume echipamente de testare a transmisii-ilor și frânelor, scanere de diagnosticare portabile, echipamente de testare a gazelor de eșapament, aparate electronice pentru testarea uleiului de motor al automobilelor; aparate de testare pentru echipamente electronice, aparate de testare a bateriilor, aparate de testare a frânelor, aparate de testare pentru verificarea dispozitivelor electronice; echipamente de testare auto, și anume scanere de diagnosticare portabile; instrumente de testare a gazelor de eșapament pentru motoare diesel; prize interioare; software de calculatoare utilizate pentru controlul funcțiilor motorului, inclusiv controlul arderii, cartografierea performanței și controlul emisiilor; software de calculatoare folosit pentru controlul funcțiilor vehiculului;

12 - frâne pentru vehicule; sisteme de frânare pentru vehicule; articole de fierărie pentru frâne (vehicule); plăcuțe de frână pentru vehicule; tamburi de frână pentru vehicule; etriere de frână pentru vehicule; frâne cu disc pentru vehicule; rotoare de frână pentru vehicule; saboți de frână de vehicule; sisteme de suspensie și piese pentru sisteme de suspensie pentru vehicule, și anume bielete, bucșe, seturi de bucșe, brațe de control, arcuri elicoidale, ansambluri de bare și suporturi, bare și legături anti-rulare; sisteme de direcție și piese pentru sistemele de direcție pentru vehicule, și anume cremaliere de direcție, capete de bare de direcție, timo-

- nerie de direcție, bucșe, foale, brațe pivotante, seturi de stabilizatoare, levieri de direcție; rezervoare de combustibil și de combustibil gazos pentru vehicule terestre; rezervoare (piese de vehicule); rezervoare (piese de vehicule) pentru emisii prin evaporare;
- 17 - țevi de racordare pentru combustibil de înaltă presiune;
- (220) 11.01.2023
- 07 - supape cu trei căi; mecanisme de acționare; adaptoare pentru bujii și distribuitoare; componente pentru utilaje agricole, și anume turbocompresoare, ventilatoare, discuri de fricțiune, plăcuțe de frână, ambreiaje cu sens unic; supape de control al aerului; ghidaje de braț; osii; suflante; supape de ocolire; pompe centrifuge; inele de protecție împotriva paraziților (piese de mașini); puncte de contact pentru sisteme de aprindere; pompe de răcire; cuplaje; generatoare de electricitate; motoare electrice pentru mașini; filtre; bujii incandescente și accesorii pentru bujii incandescente, și anume cabluri adaptoare, supape magnetice, set de pornire rapidă, și anume demaroare pentru motoare diesel; schimbătoare de căldură (organe de mașini); injectoare și accesorii de injectoare, și anume șaibe termoizolante, garnituri de cupru pentru injectoare, șuruburi tubulare cu garnitură de etanșare universală, dopuri filetate a orificiului de ungere pentru duză, furtunuri a orificiului de ungere; bucșe de închidere; supape magnetice; arbori de mașini; dispozitive de introdus țevile sub presiune (mașini); bujii și piese de bujii, și anume cablaj și garnituri exterioare pentru bujii, piese de schimb pentru aparate de curățare a bujiilor, mașini de montare a bujiilor; sisteme de demarare; condensatoare supresoare; întinzătoare; manșon de prindere pentru adaptoare de bujii, instrument de prindere pentru bobine de aprindere, alezori, trusă de reparații pentru filete de bujii, și anume vârfuri de burghiu și inserții filetate, inel, chei cu clichet, chei tubulare (unelte), inserții filetate de schimb, arcuri; piese turnate pentru scut de apă; pompe axiale; supape de purjare; sisteme de tratare a emisiilor de gaze pentru motoare; sisteme de sincronizare a supapelor de motor; supape pentru sistemul de recirculare a gazelor de eșapament; dispozitive de acționare a ambreiajului de ventilator pentru motoare; mecanism de acționare a ventilatorului pentru motoare; ventilatoare pentru motoare; ambreiaje de ventilator pentru motoare; ansambluri de ambreiaje de ventilator pentru motoare; magnetouri pentru motociclete; pompe de ulei; supape proporționale; pompe și piese ale acestora; supape de recirculare; pompe regenerative; compresoare rotative; sisteme de aer secundar (parte a sistemului de eșapament pentru vehicule); componente și sisteme pentru reglare termică (pentru motoare); sisteme termice (pentru motoare); clapete de accelerație (părți de motoare pentru vehicule terestre); lanțuri de distribuție; componente ale sistemelor de monitorizare a anvelopelor, și anume supape de presiune pentru pneuri, set starter TSS; lanțuri de transmisie, altele decât cele pentru vehicule terestre; turbocompresoare; supape (componente ale pompelor); variatoare de viteză pentru mașini; supape de derivație; pompe de apă;
- 08 - scule, și anume chei pentru bujii, instrument pentru presarea cablurilor de aprindere, scule de montare;
- 09 - tablouri de comandă (electricitate); afișaje; afișaje ale tablourilor de board; convertoare de tensiune; convertizoare electrice; software de calculatoare; software de calculatoare pentru controlul și monitorizarea bateriilor; dispozitive de control de alimentare; contro-lere electrice; contro-lere pentru motoare; invertoare (electricitate); invertoare pentru alimentarea cu energie; indicatoare de baterii; alimentatoare pentru acumulatori; alimentatoare pentru baterii electrice; sisteme alimentate cu baterii; contoare de energie; dispozitive automate de control al direcției pentru vehicule; dispozitive de comandă pentru conducere automată de vehicule; accelera-toare; dispozitive de control de accelerare și de alimentare, sisteme și aparate pentru diagnosticare pentru vehicule electrice, motoare electrice și aparate alimentate cu baterii; solenoizi de suspensie pneumatică; solenoizi antiblocare; piese de conexiune pentru cabluri, și anume manșoane de centrare, contacte, manșon, conector distribuitor, manșoane pentru cablu de aprindere, manșoane filetate, manșoane cu clichet, manșoane de contact, manșoane filetate în formă de dinte de ferăstrău, manșoane filetate cotite în formă de dinte de ferăstrău; seturi de contacte electrice; module de control; dispozitive de control; întrerupătoare pentru încălzitoare și pentru demaroare; rezistoare în serie cu contact bimetalic, indicatoare luminoase de avertizare pentru încălzitoare, capace pentru indicatoare luminoase de avertizare pentru încălzitoare; dispozitive de

- suprimare a interferențelor; cabluri și accesorii de cabluri, și anume, cabluri de alimentare, adaptoare, fișe, seturi de cabluri; tehnologie cu senzori; senzori; dispozitive pentru suprimarea zgomotului (componente electrice) de tip manșon pentru distribuitoare; module de solenoid; solenoizi pentru transmisii și altele; piese de schimb pentru dispozitive de testare a bujiilor; testere, și anume testere pentru becuri, tester pentru bujii incandescente, tester pentru senzori de oxigen; comenzi electronice și software pentru tracțiune integrală; conductoare cu împământare electrice; unități electronice de control; dispozitive electronice de control al demarării pentru motoare diesel; dispozitive de control al emisiilor; termostate și mecanisme de control pentru motor; dispozitive de control al combustibilului; invertoare; întrerupătoare de presiune a uleiului; senzori de oxigen; dispozitive electronice de putere pentru vehicule; regulatoare pentru motoare de vehicule terestre; regulatoare electrice pentru generatoare pentru vehicule; solenoizi; sisteme de monitorizare a anvelopelor; componente ale sistemelor de monitorizare a anvelopelor, și anume dispozitive electronice pentru pneuri; cutii de distribuție; solenoid de forță variabilă;
- 11 - încălzitoare auxiliare; răcitoare de baterii; încălzitoare de baterii; încălzitoare de cabină;
- 12 - pompe de aer (accesorii pentru vehicule); sisteme și componente de tracțiune pe patru roți; sisteme și componente de tracțiune integrală; transmisii prin lanț pentru vehicule; întinzătoare de lanț; lanțuri; compresoare; amortizoare; diferențiale; lanțuri de transmisie pentru vehicule terestre; cutii de viteze cu acționare electrică; cutii de viteze împreună cu transmisii, cu acționare electrică; transmisii cu acționare electrică; motoare electrice pentru vehicule; discuri de fricțiune; angrenaje și cutii de viteze; ambreiaje cu sens unic; piese pentru vehicule de transport, vehicule terestre, nautice și aeriene; componente de sistem de tren de rulare; demultiplicatoare; roți de lanț; demarare pentru vehicule terestre; kituri de distribuție, și anume lanțuri, ghidaje de braț, întinzătoare, roți de lanț, sincronizatoare; roți de lanț de sincronizare; componente ale sistemelor de monitorizare a anvelopelor, și anume ventil, capace și ventil de aer; amortizoare de vibrații de torsiune; curele de transmisie pentru vehicule terestre; mecanisme de transmisie pentru vehicule terestre; discuri de ambreiaj; module de ambreiaj pentru vehicule terestre; arcuri de ambreiaj pentru vehicule terestre; sisteme de ambreiaj pentru vehicule terestre; ambreiaje pentru vehicule terestre; lanțuri pentru utilizare diferită de cea automobilistică, și anume pentru motociclete și snowmobiluri; sincronizatoare pentru vehicule terestre;
- 17 - garnituri pentru ambreiaje.
-
- (210) **051156**
 (220) 15.02.2023
 (730) **TOIU Valentin, MD**
 Str. Miciurin nr. 5, MD-2055,
 Vatra, Chișinău, Republica Moldova
VRANCEAN Serghei, MD
 Str. Mihai Eminescu nr. 4, MD-2055,
 Vatra, Chișinău, Republica Moldova
- (540)
- 
- (591) Culori revendicate: oranj.
 (511) NCL(12-2023)
 29 - carne, pește, păsări și vânat; extracte din carne; fructe și legume conservate, congelate, uscate și fierte; jeleuri, dulceturi, compoturi; ouă; lapte, brânzeturi, unt, iaurt și alte produse lactate; uleiuri și grăsimi comestibile;
- 30 - cafea, ceai, cacao și înlocuitori ai acestora; orez, paste făinoase și tăiței; tapioca și sago; făină și preparate din cereale; pâine, produse de patiserie și cofetărie; ciocolată; înghețată, șerburi și alte înghețate comestibile; zahăr, miere, sirop de melasă; drojdie, praf de copt; sare, condimente, mirodenii, plante aromatice conservate; oțet, sosuri și alte condimente; gheață (apă înghețată);
- 32 - bere; băuturi nealcoolice; ape minerale și carbogazoase; băuturi din fructe și sucuri de fructe; siropuri și alte preparate pentru fabricarea băuturilor nealcoolice;
- 33 - băuturi alcoolice, cu excepția berii; preparate alcoolice pentru fabricarea băuturilor;
- 43 - servicii de alimentație publică; servicii de

cazare temporară.

(531) CFE(9) 24.17.25; 27.05.09; 29.01.01.

(210) **051236**

(220) 02.03.2023

(730) **ATHENA PRODUCTS, INC., US**

3811 Wacker Drive, Mira Loma CA 91752,
Statele Unite ale Americii

(540)

 **ATHENA AG**

(511) NCL(12-2023)

01 - nutrienți pentru plante; nutrienți și suplimente pentru creșterea plantelor; îngrășăminte; compuși de înrădăcinare pentru uz agricol pentru stimularea producției de rădăcini; preparate chimice pentru îndepărtarea și prevenirea calcarului pentru utilizare în liniile de irigare și sistemele de irigare agricole; produse chimice pentru tratarea apei și apelor reziduale; produse chimice pentru utilizarea în purificarea apei; preparate chimice pentru prevenirea mucegaiului;

03 - preparate pentru curățarea și spălarea fructelor și legumelor;

05 - pesticide; preparate chimice pentru tratarea mucegaiului; preparate dezinfectante universale; preparate de igienizare pentru uz casnic, comercial, industrial și instituțional; preparate de igienizare a suprafețelor dure pentru uz casnic, comercial, industrial și instituțional; preparate de igienizare a fructelor și legumelor; preparate de igienizare pentru uz agricol.

(531) CFE(9) 01.15.15; 05.03.14; 07.03.11; 26.03.23; 26.13.25; 27.05.01.

(210) **051442**

(220) 06.04.2023

(730) **JOSAN Sergiu, MD**

Str. Memoriei nr. 2,
MD-2049, Chișinău, Republica Moldova

(540)



(554) Marcă tridimensională.

(511) NCL(12-2023)

33 - băuturi alcoolice, cu excepția berii; preparate alcoolice pentru fabricarea băuturilor.

(531) CFE(9) 19.07.01.

(210) **051448**

(220) 09.04.2023

(730) **Dell Inc., US**

One Dell Way, Round Rock, Texas 78682,
Statele Unite ale Americii

(540)

DELL

(511) NCL(12-2023)

42 - servicii privind proiectarea și dezvoltarea calculatoarelor; servicii de backup informatic de la distanță; instalare de firmware; proiectare, dezvoltare și implementare a software; instalare, reparare și întreținere a software de calculatoare; consultanță și consiliere în materie de software de calculatoare și în proiectarea și dezvoltarea hardware pentru computere; consultanță în domeniul de hardware și software de calculatoare; consultanță în proiectarea și dezvoltarea echipamentelor pentru calculatoare; servicii de consiliere, consultanță cu privire la hardware de calculatoare; consultanță în materie de sisteme informatice; servicii de consiliere, consultanță în materie de proiectare a sistemelor informatice; servicii de consiliere, consultanță în materie de proiectare a software de calculatoare; servicii de asistență tehnică în materie de software de calculatoare; servicii de asistență în domeniul tehnologiei informațio-

nale; consultanță în domeniul rețelelor și aplicațiilor pentru cloud computing; cloud computing; servicii de consultanță în materie de hardware și software de calculatoare; proiectare, dezvoltare și implementare a programelor de calculator; dezvoltare software, programare și implementare; implementarea programelor de calculatoare în rețele; proiectare, dezvoltare și implementare a programelor informatice; proiectare și dezvoltare a hardware de calculatoare; servicii de rețele informatice; dezvoltarea software de calculatoare pentru terți; proiectare, întreținere, închiriere și actualizare a software de calculatoare; instalare, întreținere, reparare și servicii a software de calculatoare; consultanță tehnică privind instalarea și întreținerea software de calculator; rezervarea problemelor de hardware și software pentru computere; servicii de transfer a datelor; servicii în domeniul cloud computing; servicii de consultanță tehnică privind tehnologia informațiilor; servicii de consultanță și informații despre arhitectura și infrastructura tehnologiei informației; proiectarea și dezvoltarea arhitecturii pentru software de calculatoare; proiectarea și dezvoltarea arhitecturii pentru hardware de calculatoare; găzduirea platformelor pe Internet; programarea software pentru platformele de Internet; consultanță referitoare la proiectarea paginilor principale și paginilor de Internet; servicii de recuperare a datelor; servicii de codificare și decodificare a datelor; criptare, decriptare și autentificare a informațiilor, mesajelor și datelor; proiectarea și dezvoltarea sistemelor de securitate a datelor electronice; consultanță în materie de securitate informatică; software ca serviciu (SaaS); furnizarea mediilor informatice virtuale prin tehnica informatică cloud; furnizarea serviciilor de aplicații informatice (ASP), și anume găzduirea aplicațiilor software de calculatoare pentru terți; asigurarea utilizării temporare a aplicațiilor software nedescărcabile, disponibile pe un site web; furnizarea informațiilor despre proiectarea și dezvoltarea de software, sisteme și de rețele de calculatoare; consultanță în domeniul software ca serviciu; platformă ca serviciu (PaaS); design și dezvoltare de software; furnizarea sistemelor informatice virtuale prin tehnica cloud; dezvoltarea și testarea metodelor de calcul, algoritmi și de software; testarea de computere; testarea de hardware de calculatoare; testarea programelor de calculatoare; testarea de software de calculatoare; testa-

rea echipamentelor informatice; testarea sistemelor de prelucrare electronică a datelor; servicii de monitorizare a sistemelor informatice; monitorizarea sistemelor de rețea; monitorizarea sistemelor computerizate prin acces de la distanță; servicii de diagnostic computerizat; servicii consultative și informații despre software de calculatoare; servicii consultative și informații despre periferice de calculator; servicii de informare în domeniul tehnologiei informației; servicii pentru furnizarea informațiilor tehnologice; proiectarea și dezvoltarea de software de operare a rețelelor de calculatoare și servere; întreținerea de software de calculatoare utilizat pentru exploatarea aparatelor și utilajelor de umplere; proiectarea și dezvoltarea de software pentru importarea și gestionarea datelor; închirierea de calculatoare; furnizarea informațiilor privind tehnologia informației; analiza informațiilor privind tehnologia informației; închirierea sistemelor de prelucrare a datelor; leasing de software de calculator; leasing de programe informatice; leasing de aparate periferice pentru calculator; leasing de calculatoare; leasing de echipamente pentru calculatoare; leasing de hardware de calculatoare; leasing de acces la un calculator; închirieri de acces la un calculator; stocare a datelor; stocare electronică a datelor; servicii de duplicare și conversie a datelor, criptografierea datelor și servicii de codificare; servicii de securitate a datelor (paravane de protecție (firewall)); programare pentru calculatoare pentru prelucrarea datelor; proiectarea și planificarea tehnică a rețelelor de telecomunicații; servicii de proiectare și planificare a echipamentelor pentru telecomunicații; planificarea, crearea, dezvoltarea și întreținerea site-urilor web on-line pentru terți; asistență tehnică referitoare la calculatoare; servicii de consiliere tehnică privind prelucrarea datelor; stocarea electronică temporară a informațiilor și datelor; analiza sistemelor informatice; servicii de analiză a datelor tehnice; dezvoltarea soluțiilor a aplicațiilor software de calculatoare; instalarea și personalizarea aplicațiilor software de calculatoare; servicii de dezvoltare a paginilor web; programarea software de operare pentru rețele de calculatoare și servere; infrastructură ca serviciu (IaaS); proiectare și dezvoltare a sistemelor de stocare a datelor; întreținerea de software de calculatoare cu privire la siguranța calculatoarelor și prevenirea riscurilor informatice; actualizarea soft-

ware de calculatoare cu privire la siguranța calculatorului și prevenirea riscurilor informatice; servicii de backup pentru datele de pe unitățile de disc pentru calculatoare; servicii IT de securitate informatică sub forma protecției și recuperare a datelor informatice; securitatea, protecția și reconstituirea IT; proiectarea și dezvoltarea programelor de securitate pe Internet; programarea calculatoarelor pentru securitatea datelor electronice; servicii privind securitatea calculatoarelor pentru protecția contra accesului ilegal în rețele; prestarea serviciilor de securitate pentru rețelele de calculatoare, accesul la calculatoare și tranzacțiile computerizate; consultanță IT, servicii de consiliere și asigurare de informații.

- (210) **051463**
 (220) 06.04.2023
 (730) **NEOGEN S.A., RO**
 Str. Târgului nr. 1, parter+et. 1, corp B, jud. Mureș, TÂRGU MUREȘ, România
 (540)

Hip.car

- (511) NCL(12-2023)
 09 - aparate și instrumente științifice, de cercetare, fotografice, cinematografice, audiovizuale, optice, de cântărire, de măsurare, de semnalizare, de control (verificare), de siguranță (salvare) și didactice; aparate pentru înregistrarea, transmiterea, reproducerea sunetului sau imaginilor; suporturi de înregistrare magnetici, și alți suporturi de înregistrare digitală, mecanisme pentru aparate cu preplată; case înregistratoare, mașini de calculat, echipamente pentru prelucrarea informației și calculatoare; software pentru calculatoare pentru gestionarea transporturilor în regim de taxi și pentru transportul de pasageri în regim comun;
 35 - publicitate; administrarea, organizarea și managementul afacerilor; lucrări de birou;
 38 - telecomunicații prin programe de calculator și aplicații de telefonie mobilă; servicii de telecomunicații și anume servicii de redirecționare a apelurilor telefonice prin dispecerate;
 39 - transport, și anume servicii de taxi; organizarea călătoriilor și servicii de preluarea pasa-

gerilor la solicitare, organizarea transportului de pasageri în regim comun și servicii de taxi;

- 42 - servicii științifice și tehnologice, precum și servicii de cercetare și de creație referitoare la acestea; servicii de analiză și cercetare industrială; crearea și dezvoltarea calculatoarelor și a programelor de calculator în domeniul organizării transporturilor în regim de taxi și pentru transportul de pasageri în regim comun;
 45 - servicii personale și sociale oferite de către terți destinate să satisfacă nevoile indivizilor, clienților ai serviciilor de taxi și ai transportului de pasageri în regim comun.

- (210) **051467**
 (220) 12.04.2023
 (730) **BGV, s.r.o., SK**
 471, SK-06501 Hniezdne, Slovacia
 (540)

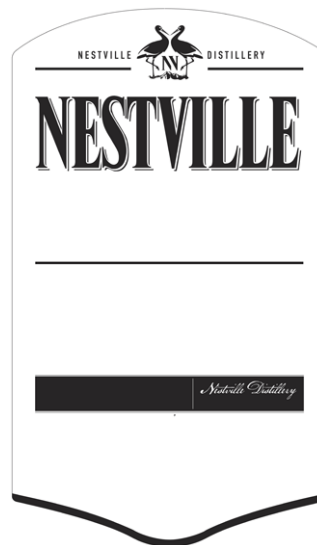

- (526) Elementele mărcii asupra cărora solicitantul declară că renunță la invocarea oricărui drept exclusiv: „Distillery”, cu excepția executării grafice deosebite.
 (511) NCL(12-2023)
 33 - băuturi alcoolice (cu excepția berii); whisky; lichioruri; rachiu; cocteiluri alcoolice preparate; băuturi distilate; vinuri.
 (531) CFE(9) 03.07.07; 03.07.24; 06.01.01; 06.01.02; 06.01.04; 25.01.15; 26.04.24; 26.05.06; 26.11.08; 27.05.09.

- (210) **051472**
 (220) 11.04.2023
 (730) **CVIN COM S.R.L., societate comercială, MD**
 Șos. Chișinău-Hîncești,
 MD-6801, Ialoveni, Republica Moldova
 (540)



- (511) NCL(12-2023)
 35 - publicitate; managementul afacerilor; administrarea afacerilor, funcții de birou;
 37 - servicii de construcții de clădiri; servicii de reparații; servicii de instalații.
 (531) CFE(9) 07.15.26; 21.01.14; 21.01.15; 26.04.04; 26.04.09; 26.05.04; 27.05.09.

- (210) **051574**
 (220) 28.04.2023
 (730) **M7 Tobacco Trading FZCO, AE**
 JAFZA ONE TOWER A, OFFICE NO.
 1808A-1809A, JEBEL ALI FREE ZONE,
 DUBAI, EMIRATELE ARABE UNITE
 (540)



- (511) NCL(12-2023)
 34 - tutun de mestecat; țigarete; țigarete conținând înlocuitori de tutun, cu excepția celor pentru uz medical; dispozitive de buzunar pentru rularea țigaretelor; cigarillos (tip de

trabuc de dimensiuni reduse); țigări de foi; plante pentru fumat; pipe; punguțe de tutun; scrumiere; brichete pentru fumători; tutun; recipiente de tutun; țigarete electronice; vaporizatoare orale pentru fumători; articole pentru uz cu tutun; chibrituri.

- (531) CFE(9) 27.05.21; 27.07.01; 27.07.11.

- (210) **051587**
 (220) 04.05.2023
 (730) **NIKE INNOVATE C.V., companie cu responsabilitate limitată, organizată și existentă conform legilor Olandei, US**
 One Bowerman Drive, Beaverton, Oregon,
 97005-6453, Statele Unite ale Americii
 (540)



- (511) NCL(12-2023)
 03 - antiperspirant și săpun deodorant; parfumerie; loțiuni pentru îngrijirea feței și a corpului; batoane cu protecție solară; creme cu protecție solară; cremă și ceară de pantofi; deodorante pentru oameni;
 07 - mașini de tricatat; imprimante 3D; roboți industriali; mașini de serigrafie; mașini, mașini-unelte și unelte acționate electric; automate (distribuitoare automate);
 09 - ochelari; ochelari de soare; produse de optică; rame de ochelari fără brațe și rame pentru ochelari de soare, lentile pentru ochelari și lentile pentru ochelari de soare; accesorii pentru ochelari, și anume șnururi pentru ochelari de soare, corzi de gât, curele pentru cap; tocuri pentru ochelari de vedere și de soare; etuiuri pentru telefoane mobile și huse pentru calculatoare; produse virtuale descărcabile, și anume programe de calculator ce se referă la încălțăminte și accesorii pentru încălțăminte, îmbrăcăminte și accesorii pentru îmbrăcăminte, articole pentru acoperirea capului și accesorii pentru acestea, produse de optică și accesorii pentru acestea, genți și accesorii pentru genți, genți sportive și accesorii pentru acestea, rucsacuri și accesorii pentru rucsacuri, echipamente sportive și accesorii ale acestora, obiecte de artă și accesorii ale acestora, jucării și accesorii ale acestora, pentru utilizare on-line și în lumi

- virtuale on-line;
- 10 - încălțăminte ortopedică; manșoane de compresie pentru membrele corpului, de uz athletic; aparate de masaj;
- 12 - vehicule; biciclete și piese pentru biciclete; mașinuțe de golf motorizate; învelișuri din vinil pre-proiectate, special adaptate pentru vehicule;
- 14 - ceasuri și instrumente pentru măsurarea timpului; ceasuri care încorporează altimetre, compasuri, pedometre, monitoare cu senzori de viteză și/sau de distanță și cu dispozitive pentru monitorizarea activității cardiace; brățări și curele de ceas; metale prețioase și aliajele acestora; bijuterii, pietre prețioase și semiprețioase; pandantive; instrumente de ceasornicărie și aparate de cronometrie; inele pentru chei (inele de chei cu breloc sau portchei decorativ); inele și lanțuri de chei și brelocuri pentru acestea;
- 21 - ustensile de menaj; sticle pentru apă; sticle de apă din plastic reutilizabile, vândute fără conținut; sticle de apă din aluminiu, goale; recipiente de uz casnic, și anume vase, sticle, pușculițe, donițe; pungi de prânz, nu din hârtie; sufertașe din plastic; sufertașe din metal;
- 26 - ornamente, sisteme de fixare, cheutori, șireturi și agrafe pentru încălțăminte; șnururi de încălțăminte; articole decorative pentru păr și accesorii ale acestora; panglici și funde folosite ca articole de mercerie sau ca articole decorative pentru păr, din orice material;
- 27 - covoare, carpete, preșuri și rogojini; linoleum și alte materiale destinate utilizării la acoperirea podelelor; tapiserii murale, cu excepția celor din materiale textile; gazon artificial pentru acoperirea suprafețelor folosite în scopuri recreative; covorașe de spumă pentru utilizare pe suprafețele zonelor de joacă; covorașe de yoga; saltele de gimnastică; substrat de căptușire pentru gazon artificial;
- 28 - jocuri și articole de joacă; articole de gimnastică și de sport; mingi de sport; protecții de umeri pentru sport; cotiere; apărători de genunchi (articole de sport); protecții inghinale pentru sportivi (articole sportive); aparate pentru exerciții fizice; haltere; mingi de antrenament; biciclete statice de antrenament; corzi de exerciții, și anume corzi cu greutate pentru antrenament de forță; genți adaptate pentru transportul accesoriilor sportive; mănuși confecționate special pentru sport; echipament de exerciții acționat manual, și anume de cicluri de antrenament în realitate virtuală; aparate de jocuri electronice de tip arcade; benzi elastice pentru yoga; blocuri yoga;
- 35 - publicitate; administrare de afaceri; organizarea administrării afacerilor; servicii de funcții administrative; servicii de vânzare cu amănuntul; servicii de vânzare cu amănuntul referitoare la îmbrăcăminte, accesorii pentru îmbrăcăminte, încălțăminte, accesorii pentru încălțăminte, articole pentru acoperirea capului, produse de optică și accesorii ale acestora, articole sportive, articole pentru fitness și accesorii ale acestora, echipamente sportive și accesorii ale acestora, genți, genți sportive, produse pentru activitate fizică și sănătate și accesorii ale acestora; mingi de sport; servicii de vânzare cu amănuntul prestate on-line referitoare la îmbrăcăminte, accesorii pentru îmbrăcăminte, încălțăminte, accesorii pentru încălțăminte, articole pentru acoperirea capului, produse de optică și accesorii pentru acestea, articole sportive, articole pentru fitness și accesorii ale acestora, echipamente sportive și accesorii ale acestora, genți, genți sportive, produse pentru activitate fizică și sănătate și accesorii ale acestora, mingi de sport, obiecte de artă, jucării și accesorii ale acestora;
- 41 - servicii de divertisment, și anume organizarea, conducerea și desfășurarea unor activități sportive și de atletism, a unor evenimente, competiții și turnee; organizarea și desfășurarea programelor și activităților sportive pentru încurajarea și dezvoltarea talentului sportiv; organizarea și desfășurarea programelor și activităților sportive și de atletism pentru încurajarea sportului și educației fizice în rândurile tinerilor și amatorilor; organizarea, conducerea și desfășurarea procesului de participare la programe culturale și comunitare; furnizarea instruirilor în domeniile sportului și fitnessului; furnizarea informațiilor privind antrenamentul de fitness și dezvoltarea abilităților sportive pe un site web; oferirea accesului la antrenamente, instrucțiuni de fitness și sesiuni de fitness în direct; oferirea accesului la sesiuni sportive și de fitness preînregistrate; oferirea accesului la antrenamente sportive, sesiuni și concursuri de fitness; oferirea unei evaluări a condiției fizice și unui program de antrenament personalizat pe baza acestei evaluări; servicii de divertisment, și anume concursuri și programe de acordare de stimulente pentru recompensarea participanților; servicii de divertisment, și anume furnizarea on-line de în-

- călțăminte virtuală și accesorii pentru încălțăminte, îmbrăcăminte și accesorii pentru îmbrăcăminte, articole pentru acoperirea capului și accesorii pentru acestea, ochelari și accesorii pentru ochelari, genți și accesorii pentru genți, genți de sport și accesorii pentru genți de sport, rucsacuri și accesorii pentru rucsacuri, echipamente sportive și accesorii pentru echipamente sportive, obiecte de artă și accesorii pentru acestea, jucării și accesorii pentru jucării, pentru a fi utilizate în medii virtuale create în scopuri de divertisment;
- 42 - furnizarea de software de calculatoare, nedescărcabil, pentru crearea, producerea și modificarea desenelor și personajelor digitale animate și neanimate, imaginilor digitale, suprapunerilor digitale, învelișurilor digitale pentru acces și utilizare în medii on-line, medii on-line virtuale și medii virtuale de realitate extinsă; furnizarea de software de calculatoare, nedescărcabil, pentru telefoane inteligente și dispozitive mobile pentru antrenamentul de fitness și dezvoltarea abilităților sportive.
- (531) CFE(9) 26.11.01; 26.11.06; 26.11.12; 26.11.25; 26.13.25.

-
- (210) **051588**
 (220) 04.05.2023
 (730) **NIKE INNOVATE C.V., companie cu responsabilitate limitată, organizată și existentă conform legilor Olandei, US**
 One Bowerman Drive, Beaverton, Oregon, 97005-6453, Statele Unite ale Americii
 (540)

NIKE

- (511) NCL(12-2023)
 03 - antiperspirant și săpun deodorant; parfumerie; loțiuni pentru îngrijirea feței și a corpului; batoane cu protecție solară; creme cu protecție solară; cremă și ceară de pantofi; deodorante pentru oameni;
- 07 - mașini de tricatat; imprimante 3D; roboți industriali; mașini de serigrafie; mașini, mașinulete și unelte acționate electric; automate (distribuitoare automate);
- 09 - ochelari; ochelari de soare; produse de optică; rame de ochelari fără brațe și rame pen-

tru ochelari de soare, lentile pentru ochelari și lentile pentru ochelari de soare; accesorii pentru ochelari, și anume șnururi pentru ochelari de soare, corzi de gât, curele pentru cap; tocuri pentru ochelari de vedere și de soare; etuiuri pentru telefoane mobile și huse pentru calculatoare; produse virtuale descărcabile, și anume programe de calculator ce se referă la încălțăminte și accesorii pentru încălțăminte, îmbrăcăminte și accesorii pentru îmbrăcăminte, articole pentru acoperirea capului și accesorii pentru acestea, produse de optică și accesorii pentru acestea, genți și accesorii pentru genți, genți sportive și accesorii pentru acestea, rucsacuri și accesorii pentru rucsacuri, echipamente sportive și accesorii ale acestora, obiecte de artă și accesorii ale acestora, jucării și accesorii ale acestora, pentru utilizare on-line și în lumi virtuale on-line;

- 10 - încălțăminte ortopedică; manșoane de compresie pentru membrele corpului, de uz athletic; aparate de masaj;
- 12 - vehicule; biciclete și piese pentru biciclete; mașinuțe de golf motorizate; învelișuri din vinil pre-proiectate, special adaptate pentru vehicule;
- 14 - ceasuri și instrumente pentru măsurarea timpului; ceasuri care încorporează altimetre, compasuri, pedometre, monitoare cu senzori de viteză și/sau de distanță și cu dispozitive pentru monitorizarea activității cardiace; brățări și curele de ceas; metale prețioase și aliajele acestora; bijuterii, pietre prețioase și semiprețioase; pandantive; instrumente de ceasornicărie și aparate de cronometrie; inele pentru chei (inele de chei cu breloc sau portchei decorativ); inele și lanțuri de chei și brelocuri pentru acestea;
- 21 - ustensile de menaj; sticle pentru apă; sticle de apă din plastic reutilizabile, vândute fără conținut; sticle de apă din aluminiu, goale; recipiente de uz casnic, și anume vase, sticle, pușculițe, donițe; pungi de prânz, nu din hârtie; sufertașe din plastic; sufertașe din metal;
- 26 - ornamente, sisteme de fixare, cheutori, șireturi și agrafe pentru încălțăminte; șnururi de încălțăminte; articole decorative pentru păr și accesorii ale acestora; panglici și funde folosite ca articole de mercerie sau ca articole decorative pentru păr, din orice material;
- 27 - covoare, carpete, preșuri și rogojini; linoleum și alte materiale destinate utilizării la acoperirea podelelor; tapiserii murale, cu excepția

- celor din materiale textile; gazon artificial pentru acoperirea suprafețelor folosite în scopuri recreative; covorașe de spumă pentru utilizare pe suprafețele zonelor de joacă; covorașe de yoga; saltele de gimnastică; substrat de căptușire pentru gazon artificial;
- 28 - jocuri și articole de joacă; articole de gimnastică și de sport; mingi de sport; protecții de umeri pentru sport; cotiere; apărători de genunchi (articole de sport); protecții inghinale pentru sportivi (articole sportive); aparate pentru exerciții fizice; haltere; mingi de antrenament; biciclete statice de antrenament; corzi de exerciții, și anume corzi cu greutate pentru antrenament de forță; genți adaptate pentru transportul accesoriilor sportive; mănuși confecționate special pentru sport; echipament de exerciții acționat manual, și anume de cicluri de antrenament în realitate virtuală; aparate de jocuri electronice de tip arcade; benzi elastice pentru yoga; blocuri yoga;
- 35 - publicitate; administrare de afaceri; organizarea administrării afacerilor; servicii de funcții administrative; servicii de vânzare cu amănuntul; servicii de vânzare cu amănuntul referitoare la îmbrăcăminte, accesorii pentru îmbrăcăminte, încălțăminte, accesorii pentru încălțăminte, articole pentru acoperirea capului, produse de optică și accesorii ale acestora, articole sportive, articole pentru fitness și accesorii ale acestora, echipamente sportive și accesorii ale acestora, genți, genți sportive, produse pentru activitate fizică și sănătate și accesorii ale acestora; mingi de sport; servicii de vânzare cu amănuntul prestate on-line referitoare la îmbrăcăminte, accesorii pentru îmbrăcăminte, încălțăminte, accesorii pentru încălțăminte, articole pentru acoperirea capului, produse de optică și accesorii pentru acestea, articole sportive, articole pentru fitness și accesorii ale acestora, echipamente sportive și accesorii ale acestora, genți, genți sportive, produse pentru activitate fizică și sănătate și accesorii ale acestora, mingi de sport, obiecte de artă, jucării și accesorii ale acestora;
- 41 - servicii de divertisment, și anume organizarea, conducerea și desfășurarea unor activități sportive și de atletism, a unor evenimente, competiții și turnee; organizarea și desfășurarea programelor și activităților sportive pentru încurajarea și dezvoltarea talentului sportiv; organizarea și desfășurarea programelor și activităților sportive și de atletism pentru încurajarea sportului și educației fizice în rândurile tinerilor și amatorilor; organizarea, conducerea și desfășurarea procesului de participare la programe culturale și comunitare; furnizarea instruirilor în domeniile sportului și fitnessului; furnizarea informațiilor privind antrenamentul de fitness și dezvoltarea abilităților sportive pe un site web; oferirea accesului la antrenamente, instrucțiuni de fitness și sesiuni de fitness în direct; oferirea accesului la sesiuni sportive și de fitness preînregistrate; oferirea accesului la antrenamente sportive, sesiuni și concursuri de fitness; oferirea unei evaluări a condiției fizice și unui program de antrenament personalizat pe baza acestei evaluări; servicii de divertisment, și anume concursuri și programe de acordare de stimulente pentru recompensarea participanților; servicii de divertisment, și anume furnizarea on-line de încălțăminte virtuală și accesorii pentru încălțăminte, îmbrăcăminte și accesorii pentru îmbrăcăminte, articole pentru acoperirea capului și accesorii pentru acestea, ochelari și accesorii pentru ochelari, genți și accesorii pentru genți, genți de sport și accesorii pentru genți de sport, rucsacuri și accesorii pentru rucsacuri, echipamente sportive și accesorii pentru echipamente sportive, obiecte de artă și accesorii pentru acestea, jucării și accesorii pentru jucării, pentru a fi utilizate în medii virtuale create în scopuri de divertisment;
- 42 - furnizarea de software de calculatoare, nedescărcabil, pentru crearea, producerea și modificarea desenelor și personajelor digitale animate și neanimate, imaginilor digitale, suprapunerilor digitale, învelișurilor digitale pentru acces și utilizare în medii on-line, medii on-line virtuale și medii virtuale de realitate extinsă; furnizarea de software de calculatoare, nedescărcabil, pentru telefoane inteligente și dispozitive mobile pentru antrenamentul de fitness și dezvoltarea abilităților sportive.

(210) **051605**

(220) 10.05.2023

(730) **NIKE INNOVATE C.V., companie cu responsabilitate limitată, organizată și existentă conform legilor Olandei, US**

One Bowerman Drive, Beaverton, Oregon, 97005-6453, Statele Unite ale Americii

(540)

SWOOSH

(511) NCL(12-2023)

- 09 - ochelari; ochelari de soare; produse de optică; rame de ochelari fără brațe și rame pentru ochelari de soare, lentile pentru ochelari și lentile pentru ochelari de soare; accesorii pentru ochelari, și anume șnururi pentru ochelari de soare, corzi de gât, curele pentru cap; tocuri pentru ochelari de vedere și de soare; etuiuri pentru telefoane mobile și huse pentru calculatoare; produse virtuale descărcabile, și anume programe de calculator ce se referă la încălțăminte și accesorii pentru încălțăminte, îmbrăcăminte și accesorii pentru îmbrăcăminte, articole pentru acoperirea capului și accesorii pentru acestea, produse de optică și accesorii pentru acestea, genți și accesorii pentru genți, genți sportive și accesorii pentru acestea, rucsacuri și accesorii pentru rucsacuri, echipamente sportive și accesorii ale acestora, obiecte de artă și accesorii ale acestora, jucării și accesorii ale acestora, pentru utilizare on-line și în lumi virtuale on-line;
- 18 - produse din piele sau imitație de piele; piei de animale; cufere și geamantane; umbrele, bastoane; geamantane mari (cufere) de călătorie și valize, genți, saci de ambalare din piele, genți pentru articole de toaletă, genți sportive, poșete, genți din pânză, rucsacuri, genți de mână, mape pentru transportul documentelor, portmonee, genți de umăr, sacoșe pentru cumpărături, genți sport de uz general, genți pentru gimnastică, borsete;
- 21 - ustensile de menaj; sticle pentru apă; sticle de apă din plastic reutilizabile, vândute fără conținut; sticle de apă din aluminiu, goale; recipiente de uz casnic, și anume vase, sticle, pușculițe, donițe; pungă de prânz, nu din hârtie; sufertașe din plastic; sufertașe din metal;
- 25 - articole de încălțăminte; îmbrăcăminte, și anume jerse, pantaloni, șorturi; tricouri, pantaloni scurți, bluze sport, hanorace cu glugă, pantaloni de trening, veste, maiouri, treninguri (pentru sport), jachete (îmbrăcăminte), haine tip parka, mantouri, lenjerie de corp, centuri din materiale textile (îmbrăcăminte), bustiere sport, șosete, manșete (îmbrăcăminte), bențițe pentru cap, articole pentru acoperirea capului, pălării; șepci (articole de îmbrăcăminte); viziere; bențițe și manșete absorbante; pulovere; fuste; rochii lungi de seară; eșarfe; mănuși; articole de îmbrăcăminte pentru sport; echipament sportiv; colanți pentru atletism; haine de sport; încălțăminte și îmbrăcăminte care încorporează tehnologia de comunicare în câmp apropiat (NFC);
- 26 - ornamente, sisteme de fixare, cheutori, șireturi și agrafe pentru încălțăminte; șnururi de încălțăminte; articole decorative pentru păr și accesorii ale acestora; panglici și funde folosite ca articole de mercerie sau ca articole decorative pentru păr, din orice material;
- 27 - covoare, carpete, preșuri și rogojini; linoleum și alte materiale destinate utilizării la acoperirea podelelor; tapiserii murale, cu excepția celor din materiale textile; gazon artificial pentru acoperirea suprafețelor folosite în scopuri recreative; covorașe de spumă pentru utilizare pe suprafețele zonelor de joacă; covorașe de yoga; saltele de gimnastică; substrat de căptușire pentru gazon artificial;
- 28 - jocuri și articole de joacă; articole de gimnastică și de sport; mingi de sport; protecții de umeri pentru sport; cotiere; apărători de genunchi (articole de sport); protecții inghinale pentru sportivi (articole sportive); aparate pentru exerciții fizice; haltere; mingi de antrenament; biciclete statice de antrenament; corzi de exerciții, și anume corzi cu greutate pentru antrenament de forță; genți adaptate pentru transportul accesoriilor sportive; mănuși confecționate special pentru sport; echipament de exerciții acționat manual, și anume de cicluri de antrenament în realitate virtuală; aparate de jocuri electronice de tip arcade; benzi elastice pentru yoga; blocuri yoga;
- 35 - publicitate; administrare de afaceri; organizarea administrării afacerilor; servicii de funcții administrative; servicii de vânzare cu amănuntul; servicii de vânzare cu amănuntul referitoare la îmbrăcăminte, accesorii pentru îmbrăcăminte, încălțăminte, accesorii pentru încălțăminte, articole pentru acoperirea capului, produse de optică și accesorii ale acestora, articole sportive, articole pentru fitness și accesorii ale acestora, echipamente sportive și accesorii ale acestora, genți, genți sportive, produse pentru activitate fizică și sănătate și accesorii ale acestora, mingi de sport; servicii de vânzare cu amănuntul prestate on-line referitoare la îmbrăcăminte, accesorii pentru îmbrăcăminte, încălțăminte, accesorii pentru încălțăminte, articole pentru acoperirea capului, produse de optică și accesorii pentru acestea, articole sportive, articole

pentru fitness și accesorii ale acestora, echipamente sportive și accesorii ale acestora, genți, genți sportive, produse pentru activitate fizică și sănătate și accesorii ale acestora, mingi de sport, obiecte de artă, jucării și accesorii ale acestora;

- 41 - servicii de divertisment, și anume organizarea, conducerea și desfășurarea unor activități sportive și de atletism, a unor evenimente, competiții și turnee; organizarea și desfășurarea programelor și activităților sportive pentru încurajarea și dezvoltarea talentului sportiv; organizarea și desfășurarea programelor și activităților sportive și de atletism pentru încurajarea sportului și educației fizice în rândurile tinerilor și amatorilor; organizarea, conducerea și desfășurarea procesului de participare la programe culturale și comunitare; furnizarea instruirilor în domeniile sportului și fitnessului; furnizarea informațiilor privind antrenamentul de fitness și dezvoltarea abilităților sportive pe un site web; oferirea accesului la antrenamente, instrucțiuni de fitness și sesiuni de fitness în direct; oferirea accesului la sesiuni sportive și de fitness preînregistrate; oferirea accesului la antrenamente sportive, sesiuni și concursuri de fitness; oferirea unei evaluări a condiției fizice și unui program de antrenament personalizat pe baza acestei evaluări; servicii de divertisment, și anume concursuri și programe de acordare de stimulente pentru recompensarea participanților; servicii de divertisment, și anume furnizarea on-line de încălțăminte virtuală și accesorii pentru încălțăminte, îmbrăcăminte și accesorii pentru îmbrăcăminte, articole pentru acoperirea capului și accesorii pentru acestea, ochelari și accesorii pentru ochelari, genți și accesorii pentru genți, genți de sport și accesorii pentru genți de sport, rucsacuri și accesorii pentru rucsacuri, echipamente sportive și accesorii pentru echipamente sportive, obiecte de artă și accesorii pentru acestea, jucării și accesorii pentru jucării, pentru a fi utilizate în medii virtuale create în scopuri de divertisment;
- 42 - furnizarea de software de calculatoare, nedescărcabil, pentru crearea, producerea și modificarea desenelor și personajelor digitale animate și neanimate, imaginilor digitale, suprapunerilor digitale, învelișurilor digitale pentru acces și utilizare în medii on-line, medii on-line virtuale și medii virtuale de realitate extinsă; furnizarea de software de calculatoare, nedescărcabil, pentru telefoane inteli-

gente și dispozitive mobile pentru antrenamentul de fitness și dezvoltarea abilităților sportive.

- (210) **051620**
 (220) 16.05.2023
 (730) **NEAGA Andrei, MD**
 Str. Chișnăului nr. 37/1, MD-6812,
 Băcioi, Chișinău, Republica Moldova
 (540)

Dormitorio

- (511) NCL(12-2023)
 20 - mobile, oglinzi, rame pentru tablouri; containere, nemetalice, pentru depozitare sau transport; oase neprelucrate sau semiprelucrate, coarne, fanoane de balenă sau sidef; scoici; spumă de mare; chihlimbar galben;
 35 - publicitate; administrarea, organizarea și managementul afacerilor; lucrări de birou.
 (531) CFE(9) 26.11.02; 27.05.11.

- (210) **051644**
 (220) 17.05.2023
 (730) **ATLAS INTEGRATED TECHNOLOGIES SRL, RO**
 Str. Av. Popisteanu nr. 54A, Expo Business Park, Clădirea 2, etaj 2, Sector 1, București, 012095, România
 (540)



- (591) Culori revendicate: albastru, roz, galben.
 (511) NCL(12-2023)
 09 - software de calculatoare; programe de calculatoare (software descărcabil); aplicații software de calculator, descărcabile; aplicații (software) mobile descărcabile; software de aplicații pentru dispozitive mobile; platforme software de calculatoare, înregistrate sau descărcabile; softuri descărcabile ca dispozitive medicale (SaMD);
 38 - administrarea unei rețele de telecomunicații; asigurarea accesului la bazele de date pe Internet; buletine informative computerizate; colectarea și transmiterea mesajelor; comunicarea informațiilor prin calculator; comunicarea informațiilor prin mijloace electronice; comunicarea electronică prin spații de chat, linii de chat și forumuri pe Internet; comunicarea prin bloguri on-line; comunicații informatice pentru transmiterea informațiilor; comunicații prin telefoane mobile; expedierea mesajelor (prin mijloace electronice); furnizarea accesului la conținut, site-uri și portaluri de Internet; furnizarea accesului la bloguri; servicii de informații on-line privind telecomunicațiile; servicii de teleconferință și videoconferință; transmisia informațiilor digitale; transmiterea conținuturilor multimedia pe Internet; transmiterea informațiilor în materie de sănătate;
 41 - educație; instruire; furnizarea activităților recreative; îndrumare; organizarea congreselor și conferințelor în scopuri educative; organizarea webinarilor; asistență profesională individualizată (coaching); coaching pentru viață (instruire); instruire cu privire la dezvoltarea personală; educație în domeniul sănătății; publicarea on-line a cărților și jurnalelor electronice; furnizarea on-line a publicațiilor electronice, nedescărcabile; organizarea și susținerea simpoziunilor; meditații; scrierea textelor, cu excepția textelor publicitare;
 42 - furnizarea accesului temporar la programe de software care nu pot fi descărcate pentru crearea și publicarea jurnalelor și blogurilor personale on-line; servicii științifice și cercetare în domeniul sănătății; crearea și dezvoltarea calculatoarelor și programelor de calculator; servicii științifice și tehnologice, precum și servicii de cercetare și creație; servicii de cercetare medicală și farmaceutică; cercetarea psihologică; proiectarea de software pentru calculatoare; închirierea de software pentru calculatoare; software ca serviciu (SaaS);
 44 - servicii medicale și de sănătate; servicii de

asistență medicală pentru oameni; informații medicale; consilierea psihologică; consilierea alimentară și nutrițională; furnizarea informațiilor referitoare la sănătate; servicii de telemedicină; examinare medicală (screening); servicii de terapie; servicii de medicină alternativă; servicii stomatologice; îngrijirea sănătății; servicii de îngrijire la domiciliu; servicii de sănătate prin apă (SPA); servicii de centre de sănătate; consilierea în domeniul sănătății; sanatorii; servicii spitalicești; servicii de analize medicale în scop de diagnostic și tratamente furnizate de laboratoare medicale; servicii medicale clinice; asistență medicală; închirierea echipamentelor medicale; consiliere medicală pentru persoanele cu dizabilități; servicii de moașe; îngrijirea medicală; îngrijirea animalelor de companie; consiliere farmaceutică; fizioterapie/terapie fizică; prepararea rețetelor de către farmaciști; servicii de psiholog; reabilitarea pacienților consumatori de stupefiante; terapie logopedică.

(531) CFE(9) 01.15.21; 04.05.03; 24.17.24; 26.02.07; 26.11.01; 27.05.17; 29.01.13.

(210) **051657**

(220) 18.05.2023

(730) **Gruppo Cimbali S.P.A., IT**

Via Manzoni 17, 20082 Binasco MI, Italia

(540)

CASADIO

(511) NCL(12-2023)

07 - râșnițe de cafea electrice; mașini electrice pentru zdrobirea gheții; aparate multifuncționale, și anume roboți de bucătărie; mașini pentru spălat vesela; mașini electrice de amestecat alimente;

11 - aparate de refrigerare; unități de dedurizare a apei; filtre electrice de cafea; percolatoare electrice de cafea pentru cafea și cappuccino; mașini de cafea, electrice; mașini de cafea espresso; mașini de făcut cappuccino; percolatoare automate de cafea; aparate și mașini de fabricare a cuburilor de gheață; filtre pentru percolatoare automate de cafea; boilere cu apă pentru percolatoare automate de cafea; aparate generatoare de abur; aparate generatoare de abur pentru mașini de cafea; aparate de preparat spumă în timpul

încălzirii laptelui pentru mașini de cafea electrice.

(210) **051668**
 (220) 19.05.2023
 (730) „**KONTI-RUS**” **JOINT STOCK COMPANY, RU**
 Ul. Zolotaia, 13, Kursk, Kursk oblast, 305000, Federația Rusă
 (540)

Crinul de aur

(511) NCL(12-2023)
 30 - produse de cofetărie; dulciuri; produse de patiserie; ciocolată; bomboane; bomboane cu ciocolată.

(210) **051673**
 (220) 23.05.2023
 (730) **NIKE INNOVATE C.V., companie cu responsabilitate limitată, organizată și existentă conform legilor Olandei, US**
 One Bowerman Drive, Beaverton, Oregon, 97005-6453, Statele Unite ale Americii
 (540)

JUST DO IT

(511) NCL(12-2023)
 09 - ochelari; ochelari de soare; produse de optică; rame de ochelari fără brațe și rame pentru ochelari de soare, lentile pentru ochelari și lentile pentru ochelari de soare; accesorii pentru ochelari, și anume șnururi pentru ochelari de soare, corzi de gât, curele pentru cap; tocuri pentru ochelari de vedere și de soare; etuiuri pentru telefoane mobile și huse pentru calculatoare; produse virtuale descărcabile, și anume programe de calculator ce se referă la încălțăminte și accesorii pentru încălțăminte, îmbrăcăminte și accesorii pentru îmbrăcăminte, articole pentru acoperirea capului și accesorii pentru acestea, produse de optică și accesorii pentru acestea, genți și accesorii pentru genți, genți sportive și accesorii pentru acestea, rucsacuri și accesorii

pentru rucsacuri, echipamente sportive și accesorii ale acestora, obiecte de artă și accesorii ale acestora, jucării și accesorii ale acestora, pentru utilizare on-line și în lumi virtuale on-line;

- 14 - ceasuri și instrumente pentru măsurarea timpului; ceasuri care încorporează altimetre, compasuri, pedometre, monitoare cu senzori de viteză și/sau de distanță și cu dispozitive pentru monitorizarea activității cardiace; brățări și curele de ceas; metale prețioase și aliajele acestora; bijuterii, pietre prețioase și semiprețioase; pandantive; instrumente de ceasornicărie și aparate de cronometrie; inele pentru chei (inele de chei cu breloc sau portchei decorativ); inele și lanțuri de chei și brelocuri pentru acestea;
- 18 - produse din piele sau imitație de piele; piei de animale; cufere și geamantane; umbrele, bastoane; geamantane mari (cufere) de călătorie și valize, genți, saci de ambalare din piele, genți pentru articole de toaletă, genți sportive, poșete, genți din pânză, rucsacuri, genți de mână, mape pentru transportul documentelor, portmonee, genți de umăr, sacoșe pentru cumpărături, genți sport de uz general, genți pentru gimnastică, borsete;
- 21 - ustensile de menaj; sticle pentru apă; sticle de apă din plastic reutilizabile, vândute fără conținut; sticle de apă din aluminiu, goale; recipiente de uz casnic, și anume vase, sticle, pușculițe, donițe; pungi de prânz, nu din hârtie; sufertașe din plastic; sufertașe din metal;
- 25 - articole de încălțăminte; îmbrăcăminte, și anume jerse, pantaloni, șorturi, tricouri, pantaloni scurți, bluze sport, hanorace cu glugă, pantaloni de trening, veste, maiouri, treninguri (pentru sport), jachete (îmbrăcăminte), haine tip parka, mantouri, lenjerie de corp, centuri din materiale textile (îmbrăcăminte), bustiere sport, șosete, manșete (îmbrăcăminte), bentițe pentru cap, articole pentru acoperirea capului, pălării; șepci (articole de îmbrăcăminte); viziere; bentițe și manșete absorbante; pulovere; fuste; rochii lungi de seară; eșarfe; mănuși; articole de îmbrăcăminte pentru sport; echipament sportiv; colanți pentru atletism; haine de sport; încălțăminte și îmbrăcăminte care încorporează tehnologia de comunicare în câmp apropiat (NFC);
- 26 - ornamente, sisteme de fixare, cheutori, șireturi și agrafe pentru încălțăminte; șnururi de încălțăminte; articole decorative pentru păr și

- accesorii ale acestora; panglici și funde folosite ca articole de mercurie sau ca articole decorative pentru păr, din orice material;
- 27 - covoare, carpete, preșuri și rogojini; linoleum și alte materiale destinate utilizării la acoperirea podelelor; tapiserii murale, cu excepția celor din materiale textile; gazon artificial pentru acoperirea suprafețelor folosite în scopuri recreative; covorașe de spumă pentru utilizare pe suprafețele zonelor de joacă; covorașe de yoga; saltele de gimnastică; substrat de căptușire pentru gazon artificial;
- 28 - jocuri și articole de joacă; articole de gimnastică și de sport; mingi de sport; protecții de umeri pentru sport; cotiere; apărători de genunchi (articole de sport); protecții inghinale pentru sportivi (articole sportive); aparate pentru exerciții fizice; haltere; mingi de antrenament; biciclete statice de antrenament; corzi de exerciții, și anume corzi cu greutate pentru antrenament de forță; genți adaptate pentru transportul accesoriilor sportive; mănuși confecționate special pentru sport; echipament de exerciții acționat manual, și anume de cicluri de antrenament în realitate virtuală; aparate de jocuri electronice de tip arcade; benzi elastice pentru yoga; blocuri yoga;
- 35 - publicitate; administrare de afaceri; organizarea administrării afacerilor; servicii de funcții administrative; servicii de vânzare cu amănuntul; servicii de vânzare cu amănuntul referitoare la îmbrăcăminte, accesorii pentru îmbrăcăminte, încălțăminte, accesorii pentru încălțăminte, articole pentru acoperirea capului, produse de optică și accesorii ale acestora, articole sportive, articole pentru fitness și accesorii ale acestora, echipamente sportive și accesorii ale acestora, genți, genți sportive, produse pentru activitate fizică, sănătate și accesorii ale acestora; mingi de sport; servicii de vânzare cu amănuntul prestate on-line referitoare la îmbrăcăminte, accesorii pentru îmbrăcăminte, încălțăminte, accesorii pentru încălțăminte, articole pentru acoperirea capului, produse de optică și accesorii pentru acestea, articole sportive, articole pentru fitness și accesorii ale acestora, echipamente sportive și accesorii ale acestora, genți, genți sportive, produse pentru activitate fizică, sănătate și accesorii ale acestora, mingi de sport, obiecte de artă, jucării și accesorii ale acestora;
- 41 - servicii de divertisment, și anume organizarea, conducerea și desfășurarea unor activități sportive și de atletism, a unor evenimente, competiții și turnee; organizarea și desfășurarea programelor și activităților sportive pentru încurajarea și dezvoltarea talentului sportiv; organizarea și desfășurarea programelor și activităților sportive și de atletism pentru încurajarea sportului și educației fizice în rândurile tinerilor și amatorilor; organizarea, conducerea și desfășurarea procesului de participare la programe culturale și comunitare; furnizarea instruirilor în domeniile sportului și fitnessului; furnizarea informațiilor privind antrenamentul de fitness și dezvoltarea abilităților sportive pe un site web; oferirea accesului la antrenamente, instrucțiuni de fitness și sesiuni de fitness în direct; oferirea accesului la sesiuni sportive și de fitness preînregistrate; oferirea accesului la antrenamente sportive, sesiuni și concursuri de fitness; oferirea unei evaluări a condiției fizice și unui program de antrenament personalizat pe baza acestei evaluări; servicii de divertisment, și anume concursuri și programe de acordare de stimulente pentru recompensarea participanților; servicii de divertisment, și anume furnizarea on-line de încălțăminte virtuală și accesorii pentru încălțăminte, îmbrăcăminte și accesorii pentru îmbrăcăminte, articole pentru acoperirea capului și accesorii pentru acestea, ochelari și accesorii pentru ochelari, genți și accesorii pentru genți, genți de sport și accesorii pentru genți de sport, rucsacuri și accesorii pentru rucsacuri, echipamente sportive și accesorii pentru echipamente sportive, obiecte de artă și accesorii pentru acestea, jucării și accesorii pentru jucării, pentru a fi utilizate în medii virtuale create în scopuri de divertisment;
- 42 - furnizarea de software de calculatoare, nedescărcabil, pentru crearea, producerea și modificarea desenelor și personajelor digitale animate și neanimate, imaginilor digitale, suprapunerilor digitale, învelișurilor digitale pentru acces și utilizare în medii on-line, medii on-line virtuale și medii virtuale de realitate extinsă; furnizarea de software de calculatoare, nedescărcabil, pentru telefoane inteligente și dispozitive mobile pentru antrenamentul de fitness și dezvoltarea abilităților sportive.

(210) **051682**
 (220) 26.05.2023
 (730) **HÎNCU Silvia, MD**

Str. Nicolae Milescu Spătarul nr. 13, bloc 2,
ap. 132,
MD-2044, Chișinău, Republica Moldova
(540)

A bee 
ROAD

(511) NCL(12-2023)

30 - cafea, ceai, cacao și înlocuitori ai acestora;
orez, paste făinoase și tăiței; tapioca și sago;
făină și preparate din cereale; pâine, produse
de patiserie și cofetărie; ciocolată; înghețată,
șerburi și alte înghețate comestibile; zahăr,
miere, sirop de melasă; drojdie, praf de copt;
sare, condimente, mirodenii, plante aromati-
ce conservate; oțet, sosuri și alte condimen-
te; gheață (apă înghețată).

(531) CFE(9) 03.13.04; 03.13.24; 27.05.09.

(210) **051684**

(220) 30.05.2023

(730) **CEMORTAN Valerian, MD**

Str. Academiei nr. 8, bloc 2, ap. 26,
MD-2028, Chișinău, Republica Moldova

(540)

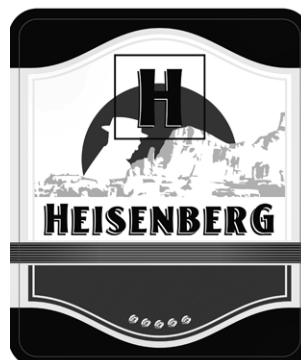

(511) NCL(12-2023)

32 - bere; băuturi nealcoolice; ape minerale și
carbogazoase; băuturi din fructe și sucuri de
fructe; siropuri și alte preparate pentru fabri-
carea băuturilor nealcoolice.

(531) CFE(9) 02.01.01; 02.01.16; 05.11.15;
06.01.01; 06.01.02; 25.01.15; 25.03.07;
25.07.20; 26.04.18; 27.05.03; 27.05.21.

(210) **051686**

(220) 26.05.2023

(730) **RC Global Beverages Inc., HK**

c/o 11th Floor, Dah Sing Life Building, 99
Des Voeux Road Central, Hong Kong, China

(540)



- (511) NCL(12-2023)
 32 - băuturi nealcoolice; siropuri, concentrate și extracte pentru prepararea băuturilor; preparate pentru fabricarea băuturilor.
 (531) CFE(9) 24.17.02; 25.01.15; 26.05.08; 26.05.18; 26.11.21; 27.05.03.

- (210) **051687**
 (220) 26.05.2023
 (730) **RC Global Beverages Inc., HK**
 c/o 11th Floor, Dah Sing Life Building, 99
 Des Voeux Road Central, Hong Kong, China
 (540)

RAD RAIN

- (511) NCL(12-2023)
 32 - băuturi nealcoolice; siropuri, concentrate și extracte pentru prepararea băuturilor; preparate pentru fabricarea băuturilor.

- (210) **051688**
 (220) 26.05.2023
 (730) **RC Global Beverages Inc., HK**
 c/o 11th Floor, Dah Sing Life Building, 99
 Des Voeux Road Central, Hong Kong, China
 (540)

RED RAIN

- (511) NCL(12-2023)
 32 - băuturi nealcoolice; siropuri, concentrate și extracte pentru prepararea băuturilor; preparate pentru fabricarea băuturilor.

- (210) **051694**
 (220) 29.05.2023
 (730) **MHCS, FR**
 9, Avenue de Champagne, 51200 EPER-
 NAY, Franța
 (540)

MERCIER

- (511) NCL(12-2023)
 32 - bere; ape minerale și carbogazoase; băuturi din fructe și sucuri de fructe; siropuri și alte preparate pentru fabricarea băuturilor nealcoolice; limonade; nectaruri de fructe, nealcoolice; sifon; aperitive fără alcool;
 33 - băuturi alcoolice (cu excepția berii); cidru; digestive (alcool și lichioruri); vinuri; băuturi spirtoase; extracte sau esențe alcoolice; vinuri cu denumire de origine protejată Champagne; vinuri spumante.

- (210) **051702**
 (220) 31.05.2023
 (730) **Mary Kay Inc., corporație din statul Delaware, US**
 16251 Dallas Parkway, Addison, Texas
 75001, Statele Unite ale Americii
 (540)

DYNAMIC WRINKLE LIMITER

- (511) NCL(12-2023)
 03 - cosmetice; preparate nemedicinale pentru îngrijirea pielii; produse de toaletă nemedicinale; parfumuri de uz personal.

- (210) **051703**
 (220) 31.05.2023

- (730) **Mary Kay Inc., corporație din statul Delaware, US**
16251 Dallas Parkway, Addison, Texas
75001, Statele Unite ale Americii
(540)

DYNAMIC WRINKLE LIMITER

- (511) NCL(12-2023)
05 - preparate medicamentoase pentru tratamentul pielii; suplimente nutritive; suplimente dietetice.

- (210) **051704**
(220) 06.06.2023
(730) **PAN-ALKO S.R.L., MD**
Str. Revaz Lomtadze nr. 4, MD-3715,
Cojușna, Strășeni, Republica Moldova
(540)

RESPECK

- (511) NCL(12-2023)
33 - băuturi alcoolice, cu excepția berii; preparate alcoolice pentru fabricarea băuturilor.

- (210) **051705**
(220) 06.06.2023
(730) **PAN-ALKO S.R.L., MD**
Str. Revaz Lomtadze nr. 4, MD-3715,
Cojușna, Strășeni, Republica Moldova
(540)

FIRE TIGER

- (511) NCL(12-2023)
33 - băuturi alcoolice, cu excepția berii; preparate alcoolice pentru fabricarea băuturilor.

- (210) **051706**
(220) 06.06.2023
(730) **PAN-ALKO S.R.L., MD**
Str. Revaz Lomtadze nr. 4, MD-3715,

- Cojușna, Strășeni, Republica Moldova
(540)

PIRATE CODE

- (511) NCL(12-2023)
33 - băuturi alcoolice, cu excepția berii; preparate alcoolice pentru fabricarea băuturilor.

- (210) **051707**
(220) 06.06.2023
(730) **LUCHIANOV Alexandru, MD**
Str. Alba Iulia, MD-4218,
Crocmaș, Ștefan Vodă, Republica Moldova
(540)

- (511) NCL(12-2023)
03 - cosmetice și produse de toaletă nemedicinale; produse nemedicinale pentru curățarea dinților; produse de parfumerie, uleiuri esențiale; preparate pentru albit și alte substanțe pentru spălat; preparate pentru curățare, lustruire, degresare și șlefuire;
29 - arne, pește, păsări și vânat; extracte din carne; fructe și legume conservate, congelate, uscate și fierte; jeleuri, dulceturi, compoturi; ouă; lapte, brânzeturi, unt, iaurt și alte produse lactate; uleiuri și grăsimi comestibile;
30 - cafea, ceai, cacao și înlocuitori ai acestora; orez, paste făinoase și tăiței; tapioca și sago; făină și preparate din cereale; pâine, produse de patiserie și cofetărie; ciocolată; înghețată, șerburi și alte înghețate comestibile; zahăr, miere, sirop de melasă; drojdie, praf de copt; sare, condimente, mirodenii, plante aromati-

ce conservate; oțet, sosuri și alte condimente; gheață (apă înghețată);

- 32 - bere; băuturi nealcoolice; ape minerale și carbogazoase; băuturi din fructe și sucuri de fructe; siropuri și alte preparate pentru fabricarea băuturilor nealcoolice;
- 33 - băuturi alcoolice, cu excepția berii; preparate alcoolice pentru fabricarea băuturilor;
- 35 - servicii on-line de tranzacționare, și anume servicii de operare on-line pe piețe pentru vânzătorii și cumpărătorii de produse și servicii; servicii on-line de tranzacționare în care vânzătorii afișează produsele sau serviciile care urmează să fie oferite spre vânzare, achiziționare sau spre licitare prin intermediul Internetului, în scopul facilitării vânzării de produse și servicii de către terți prin intermediul unei rețele de calculatoare; oferire de răspuns evaluativ și evaluări de produse și servicii oferite de vânzători, evaluarea valorii și a prețurilor produselor și serviciilor oferite de vânzători, serviciilor de performanță a cumpărătorilor și vânzătorilor, serviciilor de livrare, precum și experiența globală de tranzacționare în legătură cu acestea; oferirea unui ghid de căutare de publicitate on-line care oferă produse și servicii ale vânzătorilor; oferirea unei baze de date de căutare on-line de evaluare pentru cumpărători și vânzători; publicitate; gestiunea afacerilor comerciale; administrare comercială; lucrări de birou; servicii de comercializare pentru terți prestate de supermarketuri, hipermarketuri, buticuri, magazine, gherete, chioșcuri și tarabe.

(531) CFE(9) 26.13.01; 27.05.25.

(210) **051708**
 (220) 06.06.2023
 (730) **LUCHIANOV Alexandru, MD**
 Str. Alba Iulia, MD-4218,
 Crocmaz, Ștefan Vodă, Republica Moldova
 (540)

(511) NCL(12-2023)
 33 - băuturi alcoolice, cu excepția berii; preparate alcoolice pentru fabricarea băuturilor.
 (531) CFE(9) 26.13.01; 27.05.25.

(210) **051709**
 (220) 06.06.2023
 (730) **LUCHIANOV Alexandru, MD**
 Str. Alba Iulia, MD-4218,
 Crocmaz, Ștefan Vodă, Republica Moldova
 (540)

(511) NCL(12-2023)
 33 - băuturi alcoolice, cu excepția berii; preparate alcoolice pentru fabricarea băuturilor.
 (531) CFE(9) 02.01.01; 02.01.16; 26.13.01; 27.05.25.

(210) **051710**

(220) 06.06.2023
 (730) **MYAVVO SOLUTIONS S.R.L., MD**
 Str. București nr. 31,
 MD-2001, Chișinău, Republica Moldova
 (540)

AVVO

(511) NCL(12-2023)
 35 - publicitate; administrarea, organizarea și managementul afacerilor; lucrări de birou;
 45 - servicii juridice; servicii de securitate pentru protecția fizică a bunurilor materiale și a persoanelor; servicii matrimoniale, servicii de rețele de socializare on-line; servicii funerare; babysitting.

(210) **051711**
 (220) 06.06.2023
 (730) **MYAVVO SOLUTIONS S.R.L., MD**
 Str. București nr. 31,
 MD-2001, Chișinău, Republica Moldova
 (540)

myAVVO

(591) Culori revendicate: albastru, negru.
 (511) NCL(12-2023)
 35 - publicitate; administrarea, organizarea și managementul afacerilor; lucrări de birou;
 45 - servicii juridice; servicii de securitate pentru protecția fizică a bunurilor materiale și a persoanelor; servicii matrimoniale, servicii de rețele de socializare on-line; servicii funerare; babysitting.
 (531) CFE(9) 27.05.10; 29.01.12.

(210) **051712**
 (220) 06.06.2023
 (730) **TRANGA Andrei, MD**
 Str. Mihail Kogălniceanu nr. 85, ap. 12,
 MD-2009, Chișinău, Republica Moldova
 (540)



LAKE RESIDENCE
 simply the best

(591) Culori revendicate: verde de diferite nuanțe, gri, maro de diferite nuanțe, bej.
 (511) NCL(12-2023)
 35 - publicitate; administrarea, organizarea și managementul afacerilor; lucrări de birou;
 36 - servicii financiare, monetare și bancare; servicii de asigurări; servicii imobiliare;
 37 - servicii de construcții; servicii de instalații și reparații; extracții miniere, foraje pentru extracția de petrol și gaze;
 39 - transport; ambalarea și depozitarea mărfurilor; organizarea de călătorii;
 41 - educație; instruire; divertisment; activități sportive și culturale.
 (531) CFE(9) 05.01.01; 05.01.07; 05.01.10; 07.01.24; 07.01.25; 26.11.08; 27.05.09; 29.01.15.

(210) **051713**
 (220) 06.06.2023
 (730) **TRANGA Andrei, MD**
 Str. Mihail Kogălniceanu nr. 85, ap. 12,
 MD-2009, Chișinău, Republica Moldova
 (540)



LAKE PARK
 simply the best

- (591) Culori revendicate: verde de diferite nuanțe, bej, alb.
- (511) NCL(12-2023)
- 35 - publicitate; administrarea, organizarea și managementul afacerilor; lucrări de birou;
- 36 - servicii financiare, monetare și bancare; servicii de asigurări; servicii imobiliare;
- 37 - servicii de construcții; servicii de instalații și reparații; extracții miniere, foraje pentru extracția de petrol și gaze;
- 39 - transport; ambalarea și depozitarea mărfurilor; organizarea de călătorii;
- 41 - educație; instruire; divertisment; activități sportive și culturale.
- (531) CFE(9) 01.03.09; 01.07.09; 05.01.01; 05.01.07; 05.01.10; 26.11.08; 27.05.09; 29.01.13.

- (210) **051714**
- (220) 29.05.2023
- (730) **ODOBESCU Serghei, MD**
Str. A. Plămădeală nr. 5,
MD-2009, Chișinău, Republica Moldova
- IMBIROVSKI Vladimir, MD**
Str. Studenților nr. 9, bloc. 23, ap. 2,
MD-2045, Chișinău, Republica Moldova
- (540)



- (591) Culori revendicate: verde-deschis, verde-închis, alb.
- (511) NCL(12-2023)
- 06 - metale comune și aliajele lor, minereuri; materiale metalice pentru edificare și construcții; construcții transportabile metalice; cabluri și fire neelectrice din metal comun; mici articole

- de fierărie; containere metalice pentru depozitare sau transport; seifuri;
- 20 - mobile, oglinzi, rame pentru tablouri; containere, nemetalice, pentru depozitare sau transport; oase neprelucrate sau semiprelucrate, coarne, fanoane de balenă sau sidef; scoici; spumă de mare; chihlimbar galben;
- 21 - ustensile și recipiente pentru menaj sau de bucătărie; articole de bucătărie și veselă, cu excepția furculițelor, cuțitelor și lingurilor; piepteni și bureți; perii, cu excepția pensulelor; materiale pentru perii; articole pentru curățare; sticlă brută sau semiprelucrată, cu excepția sticlei pentru construcții; sticlărie, porțelan și ceramică.
- (531) CFE(9) 05.03.11; 26.04.03; 26.04.18; 27.05.01; 29.01.13.

- (210) **051722**
- (220) 07.06.2023
- (730) **GOLIMP-ART S.R.L., MD**
Str. Mihail Sadoveanu nr. 42/6,
MD-2075, Chișinău, Republica Moldova
- (540)

PORT MALL

- (511) NCL(12-2023)
- 03 - cosmetice și produse de toaletă nemedicinale; produse nemedicinale pentru curățarea dinților; produse de parfumerie, uleiuri esențiale; preparate pentru albit și alte substanțe pentru spălat; preparate pentru curățare, lustruire, degresare și șlefuire;
- 04 - uleiuri și unsoare industriale, ceară; lubrifianti; produse pentru absorbția, umezirea și compactarea pulberilor; combustibili și materiale pentru iluminat; lumânări și fitiluri pentru iluminat;
- 05 - preparate farmaceutice, medicale și de uz veterinar; produse igienice de uz medical; alimente și substanțe dietetice adaptate pentru uz medical sau veterinar, alimente pentru bebeluși; suplimente dietetice pentru oameni și animale; plasturi, materiale pentru pansamente; materiale pentru plombarea dinților și pentru mulaje dentare; dezinfectante; produse pentru distrugerea animalelor dăunătoare; fungicide, erbicide;
- 09 - aparate și instrumente științifice, pentru cercetare, de navigare, geodezice, fotografice,

- cinematografice, audiovizuale, optice, de cântărire, de măsurare, de semnalizare, de detectare, de testare, de verificare, de salvare și didactice; aparate și instrumente pentru conducerea, distribuirea, transformarea, acumularea, reglarea sau controlul distribuției sau utilizării energiei electrice; aparate și instrumente pentru înregistrarea, transmiterea, reproducerea sau procesarea sunetului, imaginilor sau a datelor; suporturi media înregistrate și descărcabile, software pentru calculatoare, suporturi media digitale sau analogice de înregistrare și de stocare fără conținut; mecanisme pentru aparate cu preplată; case de marcat, dispozitive de calculat; calculatoare și dispozitive periferice pentru calculatoare; costume de scafandru, măști pentru scafandri, dopuri de urechi pentru scafandri, clești de nas pentru scafandri și înotători, mănuși pentru scafandri, aparate de respirat pentru înot subacvatic; extinctoare;
- 14 - metale prețioase și aliajele lor; bijuterii, pietre prețioase și semiprețioase; instrumente de ceasornicărie și pentru măsurarea timpului;
- 16 - hârtie și carton; produse de imprimărie; articole pentru legătorie; fotografii; articole de papetărie și de birou, cu excepția mobilei; adezivi pentru papetărie sau menaj; materiale de desen și materiale pentru artiști; pensule; materiale didactice și de instruire; foi, folii și pungi din plastic pentru împachetare și ambalare; caractere și clișee tipografice;
- 18 - piele și imitații de piele; piei de animale; genți de voiaj și de transport; umbrele și parasolare; bastoane; bice, harnașament și articole de șelărie; zgărzi, lese și îmbrăcăminte pentru animale;
- 20 - mobile, oglinzi, rame pentru tablouri; containere, nemetalice, pentru depozitare sau transport; oase neprelucrate sau semiprelucrate, coarne, fanoane de balenă sau sidef; scoici; spumă de mare; chihlimbar galben;
- 21 - ustensile și recipiente pentru menaj sau de bucătărie; articole de bucătărie și veselă, cu excepția furculițelor, cuțitelor și lingurilor; piepteni și bureți; perii, cu excepția pensulelor; materiale pentru perii; articole pentru curățare; sticlă brută sau semiprelucrată, cu excepția sticlei pentru construcții; sticlărie, porțelan și ceramică;
- 24 - textile și înlocuitori de textile; lenjerie de uz casnic; perdele din material textil sau plastic;
- 25 - îmbrăcăminte, încălțăminte, articole care servesc la acoperirea capului;
- 27 - covoare, preșuri, rogojini, linoleum și alte produse pentru acoperirea podelelor; tapete murale, nu din materiale textile;
- 28 - jocuri, jucării și articole pentru joacă; aparate pentru jocuri video; articole de gimnastică și sport; decorațiuni (ornamente) pentru pomul de Crăciun;
- 29 - carne, pește, păsări și vânat; extracte din carne; fructe și legume conservate, congelate, uscate și fierte; jeleurii, dulceturi, compoturi; ouă; lapte, brânzeturi, unt, iaurt și alte produse lactate; uleiuri și grăsimi comestibile;
- 30 - cafea, ceai, cacao și înlocuitori ai acestora; orez, paste făinoase și tăiței; tapioca și sago; făină și preparate din cereale; pâine, produse de patiserie și cofetărie; ciocolată; înghețată, șerbeturi și alte înghețate comestibile; zahăr, miere, sirop de melasă; drojdie, praf de copt; sare, condimente, mirodenii, plante aromatice conservate; oțet, sosuri și alte condimente; gheață (apă înghețată);
- 31 - produse agricole, de acvacultură, horticoale și forestiere, brute și neprelucrate; cereale și semințe crude și neprocesate; fructe și legume proaspete, plante aromatice proaspete; plante și flori naturale; bulbi, răsaduri și semințe pentru plantare; animale vii; hrană și băuturi pentru animale; malț;
- 32 - bere; băuturi nealcoolice; ape minerale și carbogazoase; băuturi din fructe și sucuri de fructe; siropuri și alte preparate pentru fabricarea băuturilor nealcoolice;
- 33 - băuturi alcoolice, cu excepția berii; preparate alcoolice pentru fabricarea băuturilor;
- 34 - tutun și înlocuitori de tutun; țigări și trabucuri; țigări electronice și vaporizatoare orale pentru fumători; articole pentru fumători; chibrituri;
- 35 - publicitate; administrarea, organizarea și managementul afacerilor; lucrări de birou;
- 36 - servicii financiare, monetare și bancare; servicii de asigurări; servicii imobiliare;
- 41 - educație; instruire; divertisment; activități sportive și culturale;
- 43 - servicii de alimentație publică; servicii de cazare temporară;
- 44 - servicii medicale; servicii veterinare; servicii de igienă și de îngrijire a frumuseții pentru oameni sau animale; servicii de agricultură, acvacultură, horticultură și silvicultură.

(210) **051727**
 (220) 01.06.2023
 (730) **NGUYEN SI TRUNG KY, MD**
 Str. George Meniuc nr. 58,
 MD-2009, Chişinău, Republica Moldova
 (540)

Alma-K

(511) NCL(12-2023)
 03 - cosmetice și produse de toaletă nemedicinale; produse nemedicinale pentru curățarea dinților; produse de parfumerie, uleiuri esențiale;
 05 - produse igienice de uz medical; cosmetice și produse de toaletă medicinale; plasturi, materiale pentru pansamente; dezinfectante.

(210) **051728**
 (220) 05.06.2023
 (730) **POIANA CODRILOR S.R.L., societate comercială, MD**
 MD-6829, Ulmu, Ialoveni, Republica Moldova
 (540)



POIANA WINERY

(591) Culori revendicate: alb, negru, galben.
 (511) NCL(12-2023)
 32 - bere; băuturi nealcoolice; ape minerale și carbogazoase; băuturi din fructe și sucuri de fructe; siropuri și alte preparate pentru fabricarea băuturilor nealcoolice;
 33 - băuturi alcoolice, cu excepția berii; preparate

104

alcoolice pentru fabricarea băuturilor;
 35 - publicitate; administrarea, organizarea și managementul afacerilor; lucrări de birou;
 43 - servicii de alimentație publică; servicii de cazare temporară.
 (531) CFE(9) 03.04.07; 03.04.13; 03.04.14; 27.05.01; 29.01.13.

(210) **051729**
 (220) 05.06.2023
 (730) **SPINEI Alexandru, MD**
 Str. Alba-Iulia nr. 113, ap. 93,
 MD-2071, Chişinău, Republica Moldova
 (540)

CUSTÓ

(511) NCL(12-2023)
 20 - mobile, oglinzi, rame pentru tablouri; containere, nemetalice, pentru depozitare sau transport; oase neprelucrate sau semiprelucrate, coarne, fanoane de balenă sau sidef; scoici; spumă de mare; chihlimbar galben;
 35 - publicitate; administrarea, organizarea și managementul afacerilor; lucrări de birou.

(210) **051730**
 (220) 05.06.2023
 (730) **IURAN&CO S.R.L., societate comercială, MD**
 Bd. Dacia nr. 40/3, of. 103,
 MD-2000, Chişinău, Republica Moldova
 (540)

MONTASEN

(511) NCL(12-2023)
 12 - vehicule; aparate de locomoție terestră, aeriană sau navală.

(210) **051731**
 (220) 05.06.2023
 (730) **IURAN&CO S.R.L., societate comercială, MD**

Bd. Dacia nr. 40/3, of. 103,
MD-2000, Chişinău, Republica Moldova
(540)

TYBIKE

(511) NCL(12-2023)
12 - vehicule; aparate de locomoție terestră, aeriană sau navală.

(210) **051732**
(220) 05.06.2023
(730) **IURAN&CO S.R.L., societate comercială, MD**
Bd. Dacia nr. 40/3, of. 103,
MD-2000, Chişinău, Republica Moldova
(540)

PHOENIX

(511) NCL(12-2023)
12 - vehicule; aparate de locomoție terestră, aeriană sau navală.

(210) **051733**
(220) 05.06.2023
(730) **ERMURACHI Serghei, MD**
Str. Grenoble nr. 120/4, ap. 34,
MD-2019, Chişinău, Republica Moldova
(540)



GARNIR
— CAFENEA —

(591) Culori revendicate: alb, roşu, albastru-deschis, cafeniu-deschis, cafeniu-închis, negru, bej, galben-deschis, verde.

(511) NCL(12-2023)
43 - servicii de alimentație publică; servicii de cazare temporară.

(531) CFE(9) 02.01.11; 09.07.19; 26.01.14; 26.11.02; 27.05.09; 29.01.15.

(210) **051734**
(220) 06.06.2023
(730) **Honor Device Co., Ltd., CN**
Suite 3401, Unit A, Building 6, Shum Yip Sky Park, No. 8089, Hongli West Road, Xiangmi-hu Street, Futian District, Shenzhen 518040 Guangdong, China
(540)

HONOR GO BEYOND

(511) NCL(12-2023)
09 - laptopuri; ceasuri inteligente; decodoare pentru televizoare; routere de rețea; baterii reîncărcabile; brățări conectate (instrumente de măsură); camere web; aparate electronice de supraveghere; procesoare (unități centrale de prelucrare); software pentru sisteme de operare pe calculator; ecrane LCD de dimensiuni mari; aparate de recunoaștere facială; detector de prezență; balanțe; măsurii; panouri de afișaj electronic; aparate de fotografiat; aparate și instrumente topografice; lentile optice; cabluri USB; cipuri (circuite integrate); senzori; aparat de control de la distanță; încuietori digitale pentru uși; ochelari 3D; telefoane inteligente; dispozitive portabile de urmărire a activității; suporturi pentru selfie (monopoduri manuale); cutii pentru difuzoare; ecrane tactile; baterii galvanice; tablete; căști; televizoare; camere video portabile; player portabil multimedia; terminale interactive cu ecran tactil; aparate pentru analiza aerului.

(210) **051735**
(220) 06.06.2023
(730) **Gravity Co., Ltd., KR**
(Sangam-dong) 15F. Nuritkum Square R&D Tower, 396, World Cup Buk-Ro, Mapo-Gu, Seoul, Republica Coreea
(540)



(511) NCL(12-2023)

09 - software pentru jocuri de calculator folosit pe aparate mobile, descărcabil; software pentru jocuri de calculator folosit pe aparate mobile, înregistrat; discuri care conțin software pentru jocuri video; programe pentru jocuri de calculator (software de calculatoare); circuite electronice care conțin programe pentru jocuri video; circuite electronice și CD-romuri înregistrate pentru jocuri portabile cu ecrane cu cristale lichide; suporturi electronice care conțin software pentru jocuri; software pentru jocuri de realitate virtuală; software descărcabil pentru jocuri de calculator într-o rețea informatică mondială și de pe dispozitive fără fir; programe de calculator pentru jocuri preînregistrate; software pentru jocuri; programe de jocuri informatice multimedia interactive; software pentru jocuri pe calculator destinate utilizării pe telefoanele mobile și celulare; programe de jocuri pe calculator descărcate de pe Internet (software); programe de jocuri pe calculator; software pentru jocuri de calculator, înregistrat; discuri optice care conțin muzică; fișiere cu muzică descărcabile; desene animate; suporturi de mouse;

41 - servicii de jocuri de calculator; servicii de jocuri on-line de pe dispozitive mobile; furnizarea jocurilor de calculator on-line; furnizarea instalațiilor pentru jocuri pe tablete; furnizarea instalațiilor de săli de jocuri; furnizarea spațiilor pentru divertisment; planificarea și organizarea concursurilor de jocuri electronice și de alte concursuri de jocuri; servicii de tabere de vară (divertisment); furnizarea informațiilor despre servicii de jocuri; furnizarea on-line de conținut de joc; furnizarea jocurilor printr-un site Internet; servicii de reporteri de știri; furnizarea materialelor video on-line, nedescărcabile; publicare de cărți; furnizarea publicațiilor electronice on-line, nedescărcabile; furnizarea on-line de cărți și reviste electronice, nedescărcabile.

(531) CFE(9) 01.05.01; 01.05.06; 01.17.02; 16.03.01; 25.07.07; 27.05.03.

(210) **051736**

(220) 06.06.2023

(730) **ONICI Dorina, MD**

Str. Ștefan cel Mare, MD-4239,
Tudora, Ștefan-Vodă, Republica Moldova

(540)



(511) NCL(12-2023)

35 - publicitate; administrarea, organizarea și managementul afacerilor; lucrări de birou;

41 - educație; instruire; divertisment; activități sportive și culturale;

43 - servicii de alimentație publică; servicii de cazare temporară.

(531) CFE(9) 07.01.20; 07.01.24; 07.03.02; 07.03.11; 25.01.13; 27.05.10.

(210) **051737**

(220) 08.06.2023

(730) **BAGAUDINOVA Albina, KR**

#1901-133, 19 Jamsil-dong, Songpa-gu, Seoul, 05501, Republica Coreea

(540)

TRIMAY

(511) NCL(12-2023)

03 - cosmetice și produse de toaletă nemedicinale; produse nemedicinale pentru curățarea dinților; produse de parfumerie, uleiuri esențiale; preparate pentru albit și alte substanțe pentru spălat; preparate pentru curățare, lustruire, degresare și șlefuire;

05 - preparate farmaceutice, medicale și de uz veterinar; produse igienice de uz medical; alimente și substanțe dietetice adaptate pentru uz medical sau veterinar, alimente pentru

bebeluși; suplimente dietetice pentru oameni și animale; plasturi, materiale pentru pansamente; materiale pentru plombarea dinților și pentru mulaje dentare; dezinfectante; produse pentru distrugerea animalelor dăunătoare; fungicide, erbicide.

(210) **051738**
(220) 08.06.2023
(730) **BUCURIA DULCE S.R.L., MD**
Str. Mesager nr. 5, bloc 2,
MD-2069, Chișinău, Republica Moldova
(540)

AZART

(511) NCL(12-2023)
30 - cafea, ceai, cacao și înlocuitori ai acestora; orez, paste făinoase și tăiței; tapioca și sago; făină și preparate din cereale; pâine, produse de patiserie și cofetărie; ciocolată; înghețată, șerburi și alte înghețate comestibile; zahăr, miere, sirop de melasă; drojdie, praf de copt; sare, condimente, mirodenii, plante aromatice conservate; oțet, sosuri și alte condimente; gheață (apă înghețată);
41 - educație; instruire; divertisment; activități sportive și culturale.

(210) **051739**
(220) 08.06.2023
(730) **BUCURIA DULCE S.R.L., MD**
Str. Mesager nr. 5, bloc 2,
MD-2069, Chișinău, Republica Moldova
(540)

ZOZOLY

(511) NCL(12-2023)
30 - cafea, ceai, cacao și înlocuitori ai acestora; orez, paste făinoase și tăiței; tapioca și sago; făină și preparate din cereale; pâine, produse de patiserie și cofetărie; ciocolată; înghețată, șerburi și alte înghețate comestibile; zahăr, miere, sirop de melasă; drojdie, praf de copt; sare, condimente, mirodenii, plante aromatice conservate; oțet, sosuri și alte condimen-

te; gheață (apă înghețată).

(210) **051741**
(220) 06.06.2023
(730) **IURAN&CO S.R.L., societate comercială, MD**
Bd. Dacia nr. 40/3, of. 103,
MD-2000, Chișinău, Republica Moldova
(540)

PLAYKIDS

(511) NCL(12-2023)
28 - jocuri, jucării și articole pentru joacă; aparate pentru jocuri video; articole de gimnastică și sport; decorațiuni (ornamente) pentru pomul de Crăciun.

(210) **051742**
(220) 06.06.2023
(730) **IURAN&CO S.R.L., societate comercială, MD**
Bd. Dacia nr. 40/3, of. 103,
MD-2000, Chișinău, Republica Moldova
(540)

UONIBABY

(511) NCL(12-2023)
28 - jocuri, jucării și articole pentru joacă; aparate pentru jocuri video; articole de gimnastică și sport; decorațiuni (ornamente) pentru pomul de Crăciun.

(210) **051743**
(220) 06.06.2023
(730) **IURAN&CO S.R.L., societate comercială, MD**
Bd. Dacia nr. 40/3, of. 103,
MD-2000, Chișinău, Republica Moldova
(540)

TRIMILY

(511) NCL(12-2023)
28 - jocuri, jucării și articole pentru joacă; aparate pentru jocuri video; articole de gimnastică și sport; decorațiuni (ornamente) pentru pomul de Crăciun.

(210) **051744**
(220) 06.06.2023
(730) **IURAN&CO S.R.L., societate comercială, MD**
Bd. Dacia nr. 40/3, of. 103,
MD-2000, Chișinău, Republica Moldova
(540)

BEBELUX

(511) NCL(12-2023)
28 - jocuri, jucării și articole pentru joacă; aparate pentru jocuri video; articole de gimnastică și sport; decorațiuni (ornamente) pentru pomul de Crăciun.

(210) **051745**
(220) 06.06.2023
(730) **ADVENTICA S.R.L., MD**
Str. Mitropolit Varlaam nr. 65, of. 238,
MD-2012, Chișinău, Republica Moldova
(540)



(591) Culori revendicate: alb, negru, portocaliu, galben, roșu, verde.
(511) NCL(12-2023)
41 - educație; instruire; divertisment; activități sportive și culturale.
(531) CFE(9) 27.05.03; 29.01.15.

(210) **051746**
(220) 06.06.2023

(730) **FEDERAȚIA MOLDOVENEASCĂ DE FOTBAL, asociație obștească, MD**
Str. Tricolorului nr. 39,
MD-2012, Chișinău, Republica Moldova
(540)



(526) Elementele mărcii asupra cărora solicitantul declară că renunță la invocarea oricărui drept exclusiv: „We”, „SPORT”, cu excepția executării grafice deosebite.
(591) Culori revendicate: albastru-închis, alb.
(511) NCL(12-2023)
35 - publicitate; administrarea, organizarea și managementul afacerilor; lucrări de birou;
38 - servicii de telecomunicații;
41 - educație; instruire; divertisment; activități sportive și culturale.
(531) CFE(9) 27.03.15; 27.05.24; 29.01.12.

(210) **051747**
(220) 06.06.2023
(730) **FEDERAȚIA MOLDOVENEASCĂ DE FOTBAL, asociație obștească, MD**
Str. Tricolorului nr. 39,
MD-2012, Chișinău, Republica Moldova
(540)



(526) Elementele mărcii asupra cărora solicitantul declară că renunță la invocarea oricărui drept exclusiv: „ProFi”, cu excepția executării grafice deosebite.
(591) Culori revendicate: albastru, roșu.
(511) NCL(12-2023)
09 - aparate și instrumente științifice, pentru cercetare, de navigare, geodezice, fotografice, cinematografice, audiovizuale, optice, de cântărire, de măsurare, de semnalizare, de detectare, de testare, de verificare, de salva-

re și didactice; aparate și instrumente pentru conducerea, distribuirea, transformarea, acumularea, reglarea sau controlul distribuției sau utilizării energiei electrice; aparate și instrumente pentru înregistrarea, transmiterea, reproducerea sau procesarea sunetului, imaginilor sau a datelor; suporturi media înregistrate și descărcabile, software pentru calculatoare, suporturi media digitale sau analogice de înregistrare și de stocare fără conținut; mecanisme pentru aparate cu preplată; case de marcat, dispozitive de calculat; calculatoare și dispozitive periferice pentru calculatoare; costume de scafandru, măști pentru scafandri, dopuri de urechi pentru scafandri, clești de nas pentru scafandri și înotători, mănuși pentru scafandri, aparate de respirat pentru înot subacvatic; extinctoare;

- 35 - publicitate; administrarea, organizarea și managementul afacerilor; lucrări de birou;
- 42 - servicii științifice și tehnologice, precum și servicii de cercetare și creație, referitoare la acestea; servicii de analiză industrială, cercetare industrială și proiectare industrială; servicii de control al calității și de autentificare; crearea și dezvoltarea calculatoarelor și programelor de calculator.
- (531) CFE(9) 27.05.10; 29.01.12.

- (210) **051748**
 (220) 07.06.2023
 (730) **MOREN GROUP S.A., LV**
 BELIZ, BELIZ CITY, LV - 1011, RIGA, LETONIA
 (540)

SOUVENIR

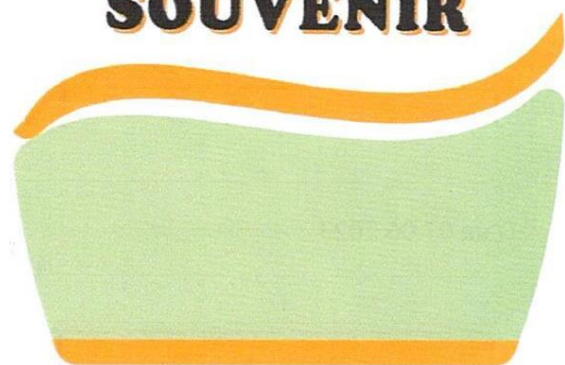

- (591) Culori revendicate: negru, alb, galben, verde.

- (511) NCL(12-2023)
 33 - băuturi alcoolice, cu excepția berii; preparate alcoolice pentru fabricarea băuturilor.
- (531) CFE(9) 25.01.18; 26.04.04; 26.11.13; 27.05.11; 29.01.14.

- (210) **051749**
 (220) 07.06.2023
 (730) **BESCHIERU Daria, MD**
 Str. Nicolae Milescu Spătarul nr. 23, ap. 79,
 MD-2075, Chișinău, Republica Moldova
 (540)

FINSKY

- (511) NCL(12-2023)
 33 - băuturi alcoolice, cu excepția berii; preparate alcoolice pentru fabricarea băuturilor.

- (210) **051750**
 (220) 07.06.2023
 (730) **ANCONI MED S.R.L., MD**
 Str. Academician Natalia Gheorghiu nr. 30,
 of. D105,
 MD-2025, Chișinău, Republica Moldova
 (540)



- (511) NCL(12-2023)
 44 - servicii medicale; servicii veterinare; servicii de igienă și de îngrijire a frumuseții pentru oameni sau animale; servicii de agricultură, acvacultură, horticultură și silvicultură.
- (531) CFE(9) 02.09.01; 21.01.14; 21.01.15; 24.13.01; 24.13.17; 24.13.25; 27.05.09.

- (210) **051751**
 (220) 08.06.2023

(730) **BUCURIA DULCE S.R.L., MD**
Str. Mesager nr. 5, bloc 2,
MD-2069, Chişinău, Republica Moldova
(540)

COSMOS

(511) NCL(12-2023)
30 - cafea, ceai, cacao și înlocuitori ai acestora; orez, paste făinoase și tăiței; tapioca și sago; făină și preparate din cereale; pâine, produse de patiserie și cofetărie; ciocolată; înghețată, șerburi și alte înghețate comestibile; zahăr, miere, sirop de melasă; drojdie, praf de copt; sare, condimente, mirodenii, plante aromatice conservate; oțet, sosuri și alte condimente; gheață (apă înghețată).

(210) **051752**
(220) 08.06.2023
(730) **MARTÎN Anatolie, MD**
Str. Grenoble nr. 120, bloc 7, ap. 6,
MD-2011, Codru, Chişinău,
Republica Moldova
(540)



(511) NCL(12-2023)
11 - aparate și instalații de iluminat, de încălzire, de răcire, de producere a vaporilor, de coacere, de uscare, de ventilare, de distribuire a apei și de uz sanitar;
34 - tutun și înlocuitori de tutun; țigări și trabucuri; țigări electronice și vaporizatoare orale pentru fumători; articole pentru fumători; chibrituri;

110

35 - publicitate; administrarea, organizarea și managementul afacerilor; lucrări de birou.
(531) CFE(9) 26.01.03; 26.01.24; 26.03.23; 26.13.25; 27.05.21.

(210) **051753**
(220) 08.06.2023
(730) **MARTÎN Anatolie, MD**
Str. Grenoble nr. 120, bloc 7, ap. 6,
MD-2011, Codru, Chişinău,
Republica Moldova
(540)



(511) NCL(12-2023)
11 - aparate și instalații de iluminat, de încălzire, de răcire, de producere a vaporilor, de coacere, de uscare, de ventilare, de distribuire a apei și de uz sanitar;
34 - tutun și înlocuitori de tutun; țigări și trabucuri; țigări electronice și vaporizatoare orale pentru fumători; articole pentru fumători; chibrituri;
35 - publicitate; administrarea, organizarea și managementul afacerilor; lucrări de birou.

(210) **051754**
(220) 09.06.2023
(730) **BORTA Ion, MD**
Str. Mihail Sadoveanu nr. 22, ap. 95,
MD-2044, Chişinău, Republica Moldova
(540)

KAROL

(511) NCL(12-2023)
25 - îmbrăcăminte, încălțăminte, articole care servesc la acoperirea capului;
35 - publicitate; gestiunea afacerilor comerciale;

administrare comercială; lucrări de birou; servicii operaționale on-line de negociere, inclusiv de operare on-line pe piețe pentru vânzătorii de produse și/sau servicii; servicii de negociere on-line în care vânzătorul afișează produsele care urmează să fie oferite spre vânzare, pentru care cererea de ofertă se face prin intermediul Internetului, pentru a facilita vânzarea produselor și serviciilor printr-o rețea de calculatoare și furnizare de feedback evaluativ și evaluarea produselor și serviciilor ale vânzătorilor, evaluarea valorii, prețurilor produselor și serviciilor oferite de vânzători, evaluarea performanței cumpărătorilor și vânzătorilor, servicii de livrare, precum și experiența globală de negociere în legătură cu acestea; servicii de publicitate, servicii de comercializare pentru terți prestate de supermarketuri, hipermarketuri, buticuri, magazine, gherete, chioșcuri și tarabe.

(210) **051755**

(220) 09.06.2023

(730) **PRO VILLAGE S.R.L., MD**

Str. Nicolae Gribov nr. 21, MD-2088,
Ghidighici, Chișinău, Republica Moldova

(540)



(511) NCL(12-2023)

30 - cafea, ceai, cacao și înlocuitori ai acestora; orez, paste făinoase și tăiței; tapioca și sago; făină și preparate din cereale; pâine, produse de patiserie și cofetărie; ciocolată; înghețată, șerburi și alte înghețate comestibile; zahăr, miere, sirop de melasă; drojdie, praf de copt;

sare, condimente, mirodenii, plante aromatice conservate; oțet, sosuri și alte condimente; gheață (apă înghețată);

32 - bere; băuturi nealcoolice; ape minerale și carbogazoase; băuturi din fructe și sucuri de fructe; siropuri și alte preparate pentru fabricarea băuturilor nealcoolice;

35 - servicii on-line de tranzacționare, și anume servicii de operare on-line pe piețe pentru vânzătorii și cumpărătorii de produse și servicii; servicii on-line de tranzacționare în care vânzătorii afișează produsele sau serviciile care urmează să fie oferite spre vânzare, achiziționare sau spre licitare prin intermediul Internetului, în scopul facilitării vânzării de produse și servicii de către terți prin intermediul unei rețele de calculatoare; oferire de răspuns evaluativ și evaluări de produse și servicii oferite de vânzători, evaluarea valorii și a prețurilor produselor și serviciilor oferite de vânzători, serviciilor de performanță a cumpărătorilor și vânzătorilor, serviciilor de livrare, precum și experiența globală de tranzacționare în legătură cu acestea; oferirea unui ghid de căutare de publicitate on-line care oferă produse și servicii ale vânzătorilor; oferirea unei baze de date de căutare on-line de evaluare pentru cumpărători și vânzători; publicitate; gestiunea afacerilor comerciale; administrare comercială; lucrări de birou; servicii de comercializare pentru terți prestate de supermarketuri, hipermarketuri, buticuri, magazine, gherete, chioșcuri și tarabe;

43 - servicii de alimentație publică; servicii de cazare temporară.

(531) CFE(9) 05.03.06; 05.03.16; 05.05.01; 05.05.19; 05.05.23; 27.03.11; 27.05.04.

(210) **051756**

(220) 13.06.2023

(730) **StarNet S.R.L., societate comercială, MD**

Str. Columna nr. 170,
MD-2004, Chișinău, Republica Moldova

(540)



- (591) Culori revendicate: alb, gri.
 (511) NCL(12-2023)
 35 - publicitate; administrarea, organizarea și managementul afacerilor; lucrări de birou;
 36 - servicii financiare, monetare și bancare; servicii de asigurări; servicii imobiliare;
 37 - servicii de construcții; servicii de instalații și reparații;
 38 - servicii de telecomunicații.
 (531) CFE(9) 15.01.13; 25.07.07; 26.01.06; 26.05.09; 27.05.09; 29.01.12.

-
- (210) **051757**
 (220) 31.05.2023
 (730) **ȚURCAN Valeria, MD**
 Str. Grădinilor nr. 23, ap. 34,
 MD-2059, Chișinău, Republica Moldova
 (540)



- (526) Elementele mărcii asupra cărora solicitantul declară că renunță la invocarea oricărui drept exclusiv: „Food”, cu excepția executării grafice deosebite.
 (591) Culori revendicate: maro de diferite nuanțe.
 (511) NCL(12-2023)
 41 - educație; instruire; divertisment; activități sportive și culturale;
 43 - servicii de alimentație publică; servicii de cazare temporară.
 (531) CFE(9) 02.03.11; 02.03.23; 11.03.09; 11.03.20; 27.05.13; 29.01.05.

-
- (210) **051758**
 (220) 13.06.2023
 (730) **StarNet S.R.L., societate comercială, MD**
 Str. Columna nr. 170,
 MD-2004, Chișinău, Republica Moldova
 (540)

112



StarNet
 BUSINESS

- (526) Elementele mărcii asupra cărora solicitantul declară că renunță la invocarea oricărui drept exclusiv: „BUSINESS”, cu excepția executării grafice deosebite.
 (591) Culori revendicate: galben, negru, alb.
 (511) NCL(12-2023)
 35 - publicitate; administrarea, organizarea și managementul afacerilor; lucrări de birou;
 36 - servicii financiare, monetare și bancare; servicii de asigurări; servicii imobiliare;
 37 - servicii de construcții; servicii de instalații și reparații;
 38 - servicii de telecomunicații.
 (531) CFE(9) 01.01.02; 01.01.10; 01.01.12; 26.04.04; 26.04.13; 27.05.09; 29.01.13.

-
- (210) **051759**
 (220) 09.06.2023
 (730) **ARTEL ELECTRONICS LLC, UZ**
 2, Makhtumkuli Street, Yashanabad district,
 Tashkent, Uzbekistan
 (540)

VESTA

- (511) NCL(12-2023)
 07 - aspiratoare; mașini de spălat rufe; mașini pentru spălat vesela; storcătoare electrice de suc; mașini de tocat carnea, electrice; mașini electrice de mărunțit alimente; dispozitive de zdrobit de bucătărie, electrice; mixere de bucătărie, electrice;
 09 - televizoare; cântare de bucătărie; monitoare (hardware de calculatoare);
 11 - aparate de climatizare; frigider; congelatoare; boilere; cuptoare cu microunde; cuptoare mici; mașini de gătit; hote de evacuare (hote de bucătărie); plăci de gătit electrice; cutii frigorifice, electrice; cazane de încălzire; fierbătoare electrice; uscătoare de păr; umidificatoare; aparate de prăjit pâine; aparate va-

porizatoare pentru haine; percolatoare electrice de cafea; recipiente termice electrice; mașini de gătit multifuncționale; aparate pentru sandvișuri (prăjitoare); umidificatoare pentru radiatoare de încălzire centrală; aparate de încălzit; ventilatoare electrice de uz personal; răcitoare de apă;

- 35 - studii de marketing; studii de piață; consultanță în managementul și organizarea afacerilor; consultanță privind organizarea afacerii; servicii de consultanță pentru conducerea afacerilor; servicii de layout în scopuri publicitare; servicii de marketing; reactualizarea materialelor publicitare; organizarea târgurilor comerciale; organizarea expozițiilor în scopuri comerciale sau publicitare; furnizarea unei piețe on-line pentru cumpărătorii și vânzătorii de bunuri și servicii; prezentarea produselor prin toate mijloacele de comunicare pentru vânzarea cu amănuntul; promovarea produselor prin influenceri; producție de cli-puri publicitare; dezvoltarea concepțiilor de publicitate; afișaj; distribuirea eșantioanelor; difuzarea anunțurilor publicitare; publicitate on-line într-o rețea informatizată; publicitate exterioară; publicitate televizată; gestiune administrativă externalizată pentru companii.

(531) CFE(9) 27.05.25.

(210) **051760**

(220) 12.06.2023

(730) **VERCOM-JNG S.R.L., MD**

MD-5322, Văleni, Cahul, Republica Moldova

(540)



MUZEUL PÂINII TRADIȚII ȘI OBICEIURI

(511) NCL(12-2023)

- 30 - cafea, ceai, cacao și înlocuitori ai acestora; orez, paste făinoase și tăiței; tapioca și sago; făină și preparate din cereale; pâine, produse

de patiserie și cofetărie; ciocolată; înghețată, șerburi și alte înghețate comestibile; zahăr, miere, sirop de melasă; drojdie, praf de copt; sare, condimente, mirodenii, plante aromatice conservate; oțet, sosuri și alte condimente; gheață (apă înghețată);

- 35 - publicitate; administrarea, organizarea și managementul afacerilor; lucrări de birou;
39 - transport; ambalarea și depozitarea mărfurilor; organizarea de călătorii;
41 - educație; instruire; divertisment; activități sportive și culturale;
43 - servicii de alimentație publică; servicii de cazare temporară.

(531) CFE(9) 05.07.02; 05.07.03; 08.01.01; 08.01.15; 08.01.25.

(210) **051761**

(220) 12.06.2023

(730) **VERCOM-JNG S.R.L., MD**

MD-5322, Văleni, Cahul, Republica Moldova

(540)



(591) Culori revendicate: cafeniu-închis, galben, alb.

(511) NCL(12-2023)

- 41 - educație; instruire; divertisment; activități sportive și culturale;
43 - servicii de alimentație publică; servicii de cazare temporară.

(531) CFE(9) 05.05.20; 13.03.02; 25.01.13; 26.02.18; 27.05.01; 29.01.13.

(210) **051763**

(220) 08.06.2023
 (730) **SFF LEASING & FINANCE S.R.L., organizație de creditare nebancaară, MD**
 Str. Burebista nr. 23,
 MD-2032, Chișinău, Republica Moldova
 (540)



(591) Culori revendicate: albastru, negru.
 (511) NCL(12-2023)
 36 - servicii financiare, monetare și bancare; servicii de asigurări; servicii imobiliare.
 (531) CFE(9) 14.01.02; 26.03.23; 27.05.09; 29.01.12.

(210) **051764**
 (220) 12.06.2023
 (730) **CUCTA Andrei, MD**
 Bd. Mircea cel Bătrân nr. 7, bloc 2, ap. 3,
 MD-2044, Chișinău, Republica Moldova
 (540)

BUVETTE

(511) NCL(12-2023)
 32 - băuturi nealcoolice; ape minerale și carbogazoase; băuturi din fructe și sucuri de fructe; siropuri și alte preparate pentru fabricarea băuturilor nealcoolice.

(210) **051768**
 (220) 13.06.2023
 (730) **NGUYEN SI TRUNG KY, MD**
 Str. George Meniuc nr. 58,
 MD-2009, Chișinău, Republica Moldova
 (540)

TWISTSHAKE

(511) NCL(12-2023)
 10 - recipiente pentru biberoane; biberoane; tetine de biberon; dispozitive de închidere pen-

tru biberoane; inele pentru erupția dentară; tetine, suzete pediatrice; suzete neonatale; instrumente ajutătoare pentru hrănire și suzete;

- 20 - ligheane din plastic; dispozitive de închidere pentru recipiente (nemetalice); cutii portabile (recipiente) din plastic; coșuri pentru bebeluși; covorașe pentru țarcuri de bebeluși; scaune de copii; premergătoare pentru bebeluși; perne; țarcuri pentru bebeluși; cutii pentru jucării; suporturi pentru schimbarea bebelușilor; mușamale pentru schimbarea bebelușilor; pătuțuri-leagăne pentru bebeluși; articole pentru pătuțuri (cu excepția lenjeriei de pat);
- 21 - recipiente termoizolante pentru alimente; recipiente pentru băuturi; recipiente pentru depozitarea alimentelor; recipiente termoizolante pentru băuturi; strecurători; filtre pentru menaj; cădițe pentru bebeluși, cutii frigorifice portabile (neelectrice); căzi de plastic pentru copii; bureți de baie; căni; pahare din plastic sau hârtie.

(210) **051769**
 (220) 14.06.2023
 (730) **Simbcomp-grup S.R.L., MD**
 Str. Calea Ieșilor nr. 61/4, ap. (of.) 24,
 MD-2023, Chișinău, Republica Moldova
 (540)

Raspil.md

- (511) NCL(12-2023)
 19 - materiale, nemetalice, pentru clădiri și construcții; conducte rigide, nemetalice, pentru construcții; asfalt, smoală, gudron și bitum; construcții transportabile, nemetalice; monumente, nemetalice;
- 20 - mobile, oglinzi, rame pentru tablouri; containere, nemetalice, pentru depozitare sau transport; oase neprelucrate sau semiprelucrate, coarne, fanoane de balenă sau sidef; scoici; spumă de mare; chihlimbar galben.

(210) **051770**
 (220) 16.06.2023
 (730) **V8-GROUP S.R.L., MD**

Str. Varșovia nr. 9/1, ap. (of.) 22,
MD-2060, Chișinău, Republica Moldova
(540)



(511) NCL(12-2023)

37 - servicii de construcții; servicii de instalații și reparații; extracții miniere, foraje pentru extracția de petrol și gaze;

43 - servicii de alimentație publică; servicii de cazare temporară.

(531) CFE(9) 27.05.21; 27.07.11.

(210) **051771**

(220) 07.06.2023

(730) **SÎRBU Alexandru, MD**

Str. Milano nr. 1B, ap. 114,
MD-2069, Chișinău, Republica Moldova

(540)



(511) NCL(12-2023)

18 - piele și imitații de piele; piei de animale; genți de voiaj și de transport; umbrele și parasolare; bastoane; bice, harnașament și articole de șelărie; zgărzi, lese și îmbrăcăminte pentru animale;

25 - îmbrăcăminte, încălțăminte, articole care

servesc la acoperirea capului;

28 - jocuri, jucării și articole pentru joacă; aparate pentru jocuri video; articole de gimnastică și sport; decorațiuni (ornamente) pentru pomul de Crăciun;

35 - servicii on-line de tranzacționare, și anume servicii de operare on-line pe piețe pentru vânzătorii și cumpărătorii de produse și servicii; servicii on-line de tranzacționare în care vânzătorii afișează produsele sau serviciile care urmează să fie oferite spre vânzare, achiziționare sau spre licitare prin intermediul Internetului, în scopul facilitării vânzării de produse și servicii de către terți prin intermediul unei rețele de calculatoare; oferire de răspuns evaluativ și evaluări de produse și servicii oferite de vânzători, evaluarea valorii și a prețurilor produselor și serviciilor oferite de vânzători, serviciilor de performanță a cumpărătorilor și vânzătorilor, serviciilor de livrare, precum și experiența globală de tranzacționare în legătură cu acestea; oferirea unui ghid de căutare de publicitate on-line care oferă produse și servicii ale vânzătorilor; oferirea unei baze de date de căutare on-line de evaluare pentru cumpărători și vânzători; publicitate; gestiunea afacerilor comerciale; administrare comercială; lucrări de birou; servicii de comercializare pentru terți prestate de supermarketuri, hipermarketuri, buticuri, magazine, gherete, chioșcuri și tarabe;

39 - transport; ambalarea și depozitarea mărfurilor; organizarea de călătorii;

41 - educație; instruire; divertisment; activități sportive și culturale;

43 - servicii de alimentație publică; servicii de cazare temporară.

(531) CFE(9) 27.01.02; 27.05.17.

(210) **051773**

(220) 12.06.2023

(730) **SĂLCUȚA S.R.L., MD**

MD-4323, Sălcuța, Căușeni,
Republica Moldova

(540)



- (511) NCL(12-2023)
 33 - băuturi alcoolice, cu excepția berii; preparate alcoolice pentru fabricarea băuturilor.
 (531) CFE(9) 26.04.04; 26.04.12; 26.04.22; 26.11.13; 26.13.25.

- (210) **051774**
 (220) 13.06.2023
 (730) **VAISSELLE S.R.L., MD**
 Str. Columna nr. 40, ap. 3,
 MD-2001, Chișinău, Republica Moldova
 (540)

DANNY HOME

- (511) NCL(12-2023)
 08 - scule și instrumente de mână, acționate manual; tacâmuri; arme albe, cu excepția armelor de foc; aparate de ras;
 11 - aparate și instalații de iluminat, de încălzire, de răcire, de producere a vaporilor, de coacere, de uscare, de ventilare, de distribuire a apei și de uz sanitar;
 21 - ustensile și recipiente pentru menaj sau de bucătărie; articole de bucătărie și veselă, cu excepția furculițelor, cuțitelor și lingurilor; piepteni și bureți; perii, cu excepția pensulelor; materiale pentru perii; articole pentru curățare; sticlă brută sau semiprelucrată, cu excepția sticlei pentru construcții; sticlărie, porțelan și ceramică;
 35 - publicitate; administrarea, organizarea și managementul afacerilor; lucrări de birou.

- (210) **051775**
 (220) 14.06.2023
 (730) **ZENER GROUP S.R.L., MD**
 Str. Moara Roșie nr. 5E, of. 4,

116

MD-2005, Chișinău, Republica Moldova
 (540)

Plug2Go

- (511) NCL(12-2023)
 04 - uleiuri și unsoi industriale, ceară; lubrifianți; produse pentru absorbția, umezirea și compactarea pulberilor; combustibili și materiale pentru iluminat; lumânări și fitiluri pentru iluminat;
 09 - aparate și instrumente științifice, pentru cercetare, de navigare, geodezice, fotografice, cinematografice, audiovizuale, optice, de cântărire, de măsurare, de semnalizare, de detectare, de testare, de verificare, de salvare și didactice; aparate și instrumente pentru conducerea, distribuția, transformarea, acumularea, reglarea sau controlul distribuției sau utilizării energiei electrice; aparate și instrumente pentru înregistrarea, transmiterea, reproducerea sau procesarea sunetului, imaginilor sau a datelor; suporturi media înregistrate și descărcabile, software pentru calculatoare, suporturi media digitale sau analogice de înregistrare și de stocare fără conținut; mecanisme pentru aparate cu preplată; case de marcat, dispozitive de calculat; calculatoare și dispozitive periferice pentru calculatoare; costume de scafandru, măști pentru scafandri, dopuri de urechi pentru scafandri, clești de nas pentru scafandri și înotători, mănuși pentru scafandri, aparate de respirat pentru înot subacvatic; extincătoare;
 35 - publicitate; administrarea, organizarea și managementul afacerilor; lucrări de birou;
 37 - servicii de construcții; servicii de instalații și reparații; extracții miniere, foraje pentru extracția de petrol și gaze;
 39 - transport; ambalarea și depozitarea mărfurilor; organizarea de călătorii;
 40 - tratarea materialelor; reciclarea gunoaielor și deșeurilor; filtrarea aerului și tratarea apei; servicii de imprimare; conservarea alimentelor și a băuturilor.
 (531) CFE(9) 01.15.03; 15.09.10; 27.03.15; 27.05.08; 27.07.11.

(210) **051776**
 (220) 14.06.2023
 (730) **PRIVATE JOINT STOCK COMPANY „KYIV VITAMIN PLANT”, UA**
 38 Kopylivska Street, Kyiv, 04073, Ucraina
 (540)

ПОДАФЕБ

(511) NCL(12-2023)
 05 - preparate farmaceutice, medicale și de uz veterinar; produse igienice de uz medical; alimente și substanțe dietetice adaptate pentru uz medical sau veterinar, alimente pentru bebeluși; suplimente dietetice pentru oameni și animale; plasturi, materiale pentru pansamente; materiale pentru plombarea dinților și pentru mulaje dentare; dezinfectante; produse pentru distrugerea animalelor dăunătoare; fungicide, erbicide.
 (531) CFE(9) 28.05.00.

(210) **051778**
 (220) 15.06.2023
 (730) **ZATIC Nicolae, MD**
 MD-6524, Hîrbovăț, Anenii Noi, Republica Moldova
 (540)



Paradentın

(511) NCL(12-2023)
 03 - produse nemedicinale pentru curățarea dinților; pastă de dinți nemedicinală;
 05 - suplimente dietetice pentru oameni; suplimente alimentare; pastă de dinți medicamentoasă.
 (531) CFE(9) 02.09.10; 24.13.01; 24.13.14; 24.17.07; 26.13.25; 27.05.08.

(210) **051779**
 (220) 15.06.2023
 (730) **PIROGAN Iulia, MD**
 Str. Teodorovici nr. 17,
 MD-3100, Bălți, Republica Moldova
 (540)

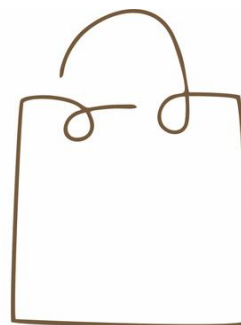

JULLEN

(591) Culori revendicate: alb, cafeniu.
 (511) NCL(12-2023)
 18 - piele și imitații de piele; piei de animale; geți de voiaj și de transport; umbrele și parasolare; bastoane; bice, harnașament și articole de șelărie; zgărzi, lese și îmbrăcăminte pentru animale;
 25 - îmbrăcăminte, încălțăminte, articole care servesc la acoperirea capului;
 35 - publicitate; administrarea, organizarea și managementul afacerilor; lucrări de birou.
 (531) CFE(9) 10.03.10; 10.03.11; 10.03.12; 27.05.01; 29.01.12.

(210) **051780**
 (220) 15.06.2023
 (730) **CHELTUIALA Radu, MD**
 Bd. Moscova nr. 11, ap. 88,
 MD-2068, Chișinău, Republica Moldova
 (540)

GENEZA

(511) NCL(12-2023)
 41 - educație; instruire; divertisment; activități

sportive și culturale.

(210) **051781**
 (220) 15.06.2023
 (730) **SIGAL Mihail, MD**
 Str. Romantica nr. 7,
 MD-2021, Chișinău, Republica Moldova
 (540)



(511) NCL(12-2023)
 21 - ustensile și recipiente pentru menaj sau de
 bucătărie; articole de bucătărie și veselă, cu
 excepția furculițelor, cuțitelor și lingurilor;
 piepteni și bureți; perii, cu excepția pensule-
 lor; materiale pentru perii; articole pentru
 curățare; sticlă brută sau semiprelucrată, cu
 excepția sticlei pentru construcții; sticlărie,
 porțelan și ceramică;
 35 - publicitate; administrarea, organizarea și ma-
 nagementul afacerilor; lucrări de birou.
 (531) CFE(9) 26.02.18; 26.11.12; 26.11.21;
 27.05.11.

(210) **051782**
 (220) 15.06.2023
 (730) **MOCANU Ecaterina, MD**
 MD-3432, Leușeni, Hîncești,
 Republica Moldova
 (540)

BONACIBO

(511) NCL(12-2023)
 31 - produse agricole, de acvacultură, horticultură și
 forestiere, brute și neprelucrate; cereale și
 semințe crude și neprocesate; fructe și le-
 gume proaspete, plante aromatice proaspe-
 te; plante și flori naturale; bulbi, răsaduri și
 semințe pentru plantare; animale vii; hrană și

băuturi pentru animale; malt;

35 - publicitate; administrarea, organizarea și ma-
 nagementul afacerilor; lucrări de birou.

(210) **051783**
 (220) 09.06.2023
 (730) **DISTILERIA BULBOACA S.R.L., MD**
 Str. Dacia nr. 1, MD-6512,
 Bulboaca, Anenii Noi, Republica Moldova
 (540)

REGELE

(511) NCL(12-2023)
 33 - băuturi alcoolice, cu excepția berii; preparate
 alcoolice pentru fabricarea băuturilor;
 35 - publicitate; administrarea, organizarea și ma-
 nagementul afacerilor; lucrări de birou.

(210) **051784**
 (220) 09.06.2023
 (730) **STROPȘA Viorel, MD**
 Str. Studenților nr. 9, bloc 20, ap. 77,
 MD-2045, Chișinău, Republica Moldova
STROPȘA Alexandra, MD
 Str. Liviu Deleanu nr. 5/2, ap. 13,
 MD-2071, Chișinău, Republica Moldova
BALIȚCHI Tudor, MD
 Str. Nicolai Zelinski nr. 33, bloc 1, ap. 63,
 MD-2038, Chișinău, Republica Moldova
 (540)



(511) NCL(12-2023)
 29 - carne, pește, păsări și vânat; extracte din
 carne; fructe și legume conservate, congela-
 te, uscate și fierte; jeleurii, dulceturii, compo-
 turi; ouă; lapte, brânzeturi, unt, iaurt și alte
 produse lactate; uleiuri și grăsimi comestibi-
 le;
 30 - cafea, ceai, cacao și înlocuitori ai acestora;
 orez, paste făinoase și tăiței; tapioca și sago;

făină și preparate din cereale; pâine, produse de patiserie și cofetărie; ciocolată; înghețată, șerburi și alte înghețate comestibile; zahăr, miere, sirop de melasă; drojdie, praf de copt; sare, condimente, mirodenii, plante aromatice conservate; oțet, sosuri și alte condimente; gheață (apă înghețată);

32 - bere; băuturi nealcoolice; ape minerale și carbogazoase; băuturi din fructe și sucuri de fructe; siropuri și alte preparate pentru fabricarea băuturilor nealcoolice;

33 - băuturi alcoolice, cu excepția berii; preparate alcoolice pentru fabricarea băuturilor;

35 - servicii on-line de tranzacționare, și anume servicii de operare on-line pe piețe pentru vânzătorii și cumpărătorii de produse și servicii; servicii on-line de tranzacționare în care vânzătorii afișează produsele sau serviciile care urmează să fie oferite spre vânzare, achiziționare sau spre licitare prin intermediul Internetului, în scopul facilitării vânzării de produse și servicii de către terți prin intermediul unei rețele de calculatoare; oferire de răspuns evaluativ și evaluări de produse și servicii oferite de vânzatori, evaluarea valorii și a prețurilor produselor și serviciilor oferite de vânzatori, serviciilor de performanță a cumpărătorilor și vânzătorilor, serviciilor de livrare, precum și experiența globală de tranzacționare în legătură cu acestea; oferirea unui ghid de căutare de publicitate on-line care oferă produse și servicii ale vânzătorilor; oferirea unei baze de date de căutare on-line de evaluare pentru cumpărători și vânzatori; publicitate; gestiunea afacerilor comerciale; administrare comercială; lucrări de birou; servicii de comercializare pentru terți prestate de supermarketuri, hipermarketuri, buticuri, magazine, gherete, chioșcuri și tarabe;

43 - servicii de alimentație publică; servicii de cazare temporară.

(531) CFE(9) 27.05.17.

(210) **051785**

(220) 16.06.2023

(730) **BALAU** Tudor, MD
MD-3417, Buțeni, Hîncești,
Republica Moldova

(540)

SOLARELLI

(511) NCL(12-2023)

29 - carne, pește, păsări și vânat; extracte din carne; fructe și legume conservate, congelate, uscate și fierte; jeleuri, dulcetură, compoturi; ouă; lapte, brânzeturi, unt, iaurt și alte produse lactate; uleiuri și grăsimi comestibile.

(210) **051786**

(220) 16.06.2023

(730) **BUCURIA DULCE S.R.L., MD**
Str. Mesager nr. 5, bloc 2,
MD-2069, Chișinău, Republica Moldova

(540)

CARIBBEAN

(511) NCL(12-2023)

30 - cafea, ceai, cacao și înlocuitori ai acestora; orez, paste făinoase și tăiței; tapioca și sago; făină și preparate din cereale; pâine, produse de patiserie și cofetărie; ciocolată; înghețată, șerburi și alte înghețate comestibile; zahăr, miere, sirop de melasă; drojdie, praf de copt; sare, condimente, mirodenii, plante aromatice conservate; oțet, sosuri și alte condimente; gheață (apă înghețată).

(210) **051787**

(220) 16.06.2023

(730) **BUCURIA DULCE S.R.L., MD**
Str. Mesager nr. 5, bloc 2,
MD-2069, Chișinău, Republica Moldova

(540)

CHIZI

(511) NCL(12-2023)

30 - cafea, ceai, cacao și înlocuitori ai acestora; orez, paste făinoase și tăiței; tapioca și sago; făină și preparate din cereale; pâine, produse de patiserie și cofetărie; ciocolată; înghețată, șerburi și alte înghețate comestibile; zahăr, miere, sirop de melasă; drojdie, praf de copt; sare, condimente, mirodenii, plante aromatice conservate; oțet, sosuri și alte condimen-

te; gheață (apă înghețată).

- (210) **051788**
 (220) 14.06.2023
 (730) **TINAPAN DS S.R.L., MD**
 Str. Grenoble 163/7, ap. (of.) 48,
 MD-2019, Chișinău, Republica Moldova
 (540)

TINAPAN

- (511) NCL(12-2023)
 30 - cafea, ceai, cacao și înlocuitori ai acestora; orez, paste făinoase și tăiței; tapioca și sago; făină și preparate din cereale; pâine, produse de patiserie și cofetărie; ciocolată; înghețată, șerbeturi și alte înghețate comestibile; zahăr, miere, sirop de melasă; drojdie, praf de copt; sare, condimente, mirodenii, plante aromatice conservate; oțet, sosuri și alte condimente; gheață (apă înghețată);
 35 - publicitate; administrarea, organizarea și managementul afacerilor; lucrări de birou.

- (210) **051791**
 (220) 19.06.2023
 (730) **KONKA GROUP CO., LTD., CN**
 15-24/F, Konka R&D Building, No.28 Keji South 12th Road, Science and Technology Park, Yuehai Subdistrict, Nanshan District, Shenzhen City, Guangdong Province, China
 (540)

KONKA

- (511) NCL(12-2023)
 07 - mașini, mașini-unelte, unelte acționate electrice; motoare, cu excepția celor pentru vehiculele terestre; componente de cuplare și transmisie a mașinilor, cu excepția celor pentru vehiculele terestre; unelte agricole, altele decât uneltele de mână, acționate manual; incubatoare pentru ouă; mașini automate de vânzare;
 09 - afișaje numerice electronice; televizoare;

120

periferice adaptate pentru a fi folosite la calculatoare; mecanisme acționate prin introducerea unei monezi, pentru televizoare; ecrane video; telefoane mobile; telefoane inteligente; modemuri; laptopuri; dispozitive de memorie pentru computere;

- 11 - aparate de refrigerare; cutii frigorifice, electrice; dispozitive pentru răcirea aerului; instalații de climatizare; percolatoare electrice de cafea; aparate și mașini pentru purificarea aerului; umidificatoare; ventilatoare de aer condiționat; aparate vaporizatoare pentru haine; ustensile de gătit electrice.

- (210) **051793**
 (220) 20.06.2023
 (730) **BASARADIO S.R.L., MD**
 Str. Independenței nr. 50, ap. 12,
 MD-2014, Chișinău, Republica Moldova
 (540)



- (591) Culori revendicate: albastru de diferite nuanțe, roșu de diferite nuanțe, alb.
 (511) NCL(12-2023)
 35 - publicitate; administrarea, organizarea și managementul afacerilor; lucrări de birou;
 38 - servicii de telecomunicații;
 41 - educație; instruire; divertisment; activități sportive și culturale.
 (531) CFE(9) 01.01.02; 01.01.10; 01.01.12; 01.01.15; 26.11.21; 27.05.15.

- (210) **051795**
 (220) 21.06.2023
 (730) **CHIRICUȚĂ Ștefan, MD**
 Str. Doctor Tudor Strișcă nr. 8/3, ap. 83,
 MD-2043, Chișinău, Republica Moldova
 (540)

Pro Wash

(511) NCL(12-2023)

37 - servicii de construcții; servicii de instalații și reparații; extracții miniere, foraje pentru extracția de petrol și gaze.



(210) **051796**

(220) 21.06.2023

(730) **CHIRICUȚĂ Ștefan, MD**

Str. Doctor Tudor Strișcă nr. 8/3, ap. 83,
MD-2043, Chișinău, Republica Moldova

(540)

Wash Me

(511) NCL(12-2023)

37 - servicii de construcții; servicii de instalații și reparații; extracții miniere, foraje pentru extracția de petrol și gaze.

(591) Culori revendicate: negru, portocaliu.

(511) NCL(12-2023)

16 - hârtie și carton; produse de imprimare; articole pentru legătorie; fotografii; articole de papetărie și de birou, cu excepția mobilei; adezivi pentru papetărie sau menaj; materiale de desen și materiale pentru artiști; pensule; materiale didactice și de instruire; foi, folii și pungi din plastic pentru împachetare și ambalare; caractere și clișee tipografice;

25 - îmbrăcăminte, încălțăminte, articole care servesc la acoperirea capului;

29 - carne, pește, păsări și vânat; extracte din carne; fructe și legume conservate, congelate, uscate și fierte; jeleurii, dulceturi, compoturi; ouă; lapte, brânzeturi, unt, iaurt și alte produse lactate; uleiuri și grăsimi comestibile;

30 - cafea, ceai, cacao și înlocuitori ai acestora; orez, paste făinoase și tăiței; tapioca și sago; făină și preparate din cereale; pâine, produse de patiserie și cofetărie; ciocolată; înghețată, șerburi și alte înghețate comestibile; zahăr, miere, sirop de melasă; drojdie, praf de copt; sare, condimente, mirodenii, plante aromatice conservate; oțet, sosuri și alte condimente; gheață (apă înghețată);

35 - publicitate; administrarea, organizarea și managementul afacerilor; lucrări de birou;

43 - servicii de alimentație publică; servicii de cazare temporară.

(531) CFE(9) 01.15.11; 03.07.17; 26.11.13; 27.05.07; 29.01.12.

(210) **051797**

(220) 21.06.2023

(730) **CHIRICUȚĂ Ștefan, MD**

Str. Doctor Tudor Strișcă nr. 8/3, ap. 83,
MD-2043, Chișinău, Republica Moldova

(540)

Master Clean

(511) NCL(12-2023)

37 - servicii de construcții; servicii de instalații și reparații; extracții miniere, foraje pentru extracția de petrol și gaze.

(210) **051799**

(220) 15.06.2023

(730) **JOINT STOCK COMPANY „FARMAK”, UA**

63, st. Kyrylivska Kyiv 04080, Ucraina

(540)

(210) **051798**

(220) 12.06.2023

(730) **TRANGA Andrei, MD**

Str. Mihail Kogălniceanu nr. 85, ap. 12,
MD-2009, Chișinău, Republica Moldova

(540)

Zolmigren

(511) NCL(12-2023)
05 - preparate farmaceutice; preparate medicale; preparate medicale pentru tratamentul durerilor de cap; preparate medicale pentru tratamentul migrenelor.

(210) **051802**
(220) 18.06.2023
(730) **WINE EXPRESS S.R.L., MD**
Str. Galațan nr. 5, ap. (of.) 2,
MD-3801, Comrat, UTA Găgăuzia, Republica
Moldova
(540)

NOVAK MOULIN ROUGE

(511) NCL(12-2023)
33 - băuturi alcoolice, cu excepția berii; preparate alcoolice pentru fabricarea băuturilor.

(210) **051803**
(220) 20.06.2023
(730) **ADMIRAL TUR S.R.L., MD**
Str. Miron Costin nr. 13/1, ap. 82,
MD-2068, Chișinău, Republica Moldova
(540)



(511) NCL(12-2023)
39 - organizarea călătoriilor;
41 - educație; instruire; divertisment; activități sportive și culturale; toate serviciile susmenționate, cu excepția serviciilor de exploatare a cazinourilor și halelor de jocuri, birourilor de pariuri, de bingo și/sau de loterie, ser-

viciilor de exploatare a sălilor și locațiilor cu jocuri de noroc și/sau cazinourilor on-line pe Internet și caselor de pariuri, serviciilor de închiriere și leasingul aparatelor de jocuri, aparatelor automate de jocuri, mașinilor de jocuri de noroc și aparatelor de jocuri de tip slots, terminalelor de video-loterie, punctelor de înregistrare a pariurilor, în special pentru uz comercial în cazinouri și săli de jocuri cu sau fără achitarea câștigului - legate sau nelegate în rețea, cu unul sau mai multe poturi.

(531) CFE(9) 02.01.01; 02.01.12; 16.03.15; 24.17.02; 26.01.18; 27.05.09.

(210) **051807**
(220) 21.06.2023
(730) **ZAHARIA Andrian, MD**
Str. Moara Roșie nr. 49/1,
MD-2005, Chișinău, Republica Moldova
(540)

DentExpert

(511) NCL(12-2023)
35 - publicitate; administrarea, organizarea și managementul afacerilor; lucrări de birou;
44 - servicii medicale; servicii veterinare; servicii de igienă și de îngrijire a frumuseții pentru oameni sau animale; servicii de agricultură, acvacultură, horticultură și silvicultură.

(210) **051808**
(220) 21.06.2023
(730) **ZAHARIA Andrian, MD**
Str. Moara Roșie nr. 49/1,
MD-2005, Chișinău, Republica Moldova
(540)

ExpertDent

(511) NCL(12-2023)
35 - publicitate; administrarea, organizarea și managementul afacerilor; lucrări de birou;
44 - servicii medicale; servicii veterinare; servicii de igienă și de îngrijire a frumuseții pentru

oameni sau animale; servicii de agricultură, acvacultură, horticultură și silvicultură.

(210) **051809**

(220) 21.06.2023

(730) **BOLFA Valentin, MD**

Str. Braniștii nr. 7, bloc 1, ap. 90,
MD-2068, Chișinău, Republica Moldova

(540)



ambera

(511) NCL(12-2023)

03 - cosmetice și produse de toaletă nemedicinale; produse nemedicinale pentru curățarea dinților; produse de parfumerie, uleiuri esențiale; preparate pentru albit și alte substanțe pentru spălat; preparate pentru curățare, lustruire, degresare și șlefuire;

29 - carne, pește, păsări și vânat; extracte din carne; fructe și legume conservate, congelate, uscate și fierte; jeleuri, dulceturi, compoturi; ouă; lapte, brânzeturi, unt, iaurt și alte produse lactate; uleiuri și grăsimi comestibile;

30 - cafea, ceai, cacao și înlocuitori ai acestora; orez, paste făinoase și tăiței; tapioca și sago; făină și preparate din cereale; pâine, produse de patiserie și cofetărie; ciocolată; înghețată, șerburi și alte înghețate comestibile; zahăr, miere, sirop de melasă; drojdie, praf de copt; sare, condimente, mirodenii, plante aromatice conservate; oțet, sosuri și alte condimente; gheață (apă înghețată);

31 - produse agricole, de acvacultură, horticoale și forestiere, brute și neprelucrate; cereale și semințe crude și neprocesate; fructe și legume proaspete, plante aromatice proaspe-

te; plante și flori naturale; bulbi, răsaduri și semințe pentru plantare; animale vii; hrană și băuturi pentru animale; malț;

35 - publicitate; administrarea, organizarea și managementul afacerilor; lucrări de birou.

(531) CFE(9) 01.15.15; 05.05.20; 26.01.06; 27.01.12.

(210) **051810**

(220) 21.06.2023

(730) **COMAC Victoria, MD**

Str. Alecu Russo nr. 61, ap. 206,
MD-2044, Chișinău, Republica Moldova

(540)

JETSET

(511) NCL(12-2023)

35 - publicitate; administrarea, organizarea și managementul afacerilor; lucrări de birou;

39 - transport; ambalarea și depozitarea mărfurilor; organizarea de călătorii;

41 - educație; instruire; divertisment; activități sportive și culturale.

(210) **051812**

(220) 22.06.2023

(730) **NICORINAL PRIM S.R.L., MD**

Bd. Mircea cel Bătrân nr. 32, ap. 155,
MD-2075, Chișinău, Republica Moldova

(540)



(511) NCL(12-2023)

44 - servicii medicale; servicii veterinare; servicii de igienă și de îngrijire a frumuseții pentru oameni sau animale; servicii de agricultură,

acvacultură, horticultură și silvicultură.
(531) CFE(9) 02.09.10; 27.05.11.

(210) **051813**
(220) 19.06.2023
(730) **UNDE DIGITAL S.R.L., MD**
Bd. Decebal nr. 6/4, of. 173,
MD-2038, Chișinău, Republica Moldova
(540)



(511) NCL(12-2023)
35 - publicitate; administrarea, organizarea și managementul afacerilor; lucrări de birou;
38 - servicii de telecomunicații;
41 - educație; instruire; divertisment; activități sportive și culturale;
42 - servicii științifice și tehnologice, precum și servicii de cercetare și creație, referitoare la acestea; servicii de analiză industrială, cercetare industrială și proiectare industrială; servicii de control al calității și de autentificare; crearea și dezvoltarea calculatoarelor și programelor de calculator.
(531) CFE(9) 01.07.06; 01.15.15; 01.15.24; 26.11.12; 26.13.01; 26.13.25; 27.05.01.

(210) **051814**
(220) 20.06.2023
(730) **BALKAN TRADING GROUP S.R.L., MD**
Str. Ghiocailor nr. 1,
MD-2008, Chișinău, Republica Moldova
(540)

Brands
H O U S E

(511) NCL(12-2023)
35 - publicitate; administrarea, organizarea și managementul afacerilor; lucrări de birou.

(210) **051815**
(220) 21.06.2023
(730) **SLAVENA LUX S.R.L., MD**
Str. Valea Băcului nr. 1, bloc 1,
MD-2002, Chișinău, Republica Moldova
(540)



(591) Culori revendicate: roșu, alb, galben.
(511) NCL(12-2023)
35 - publicitate; administrarea, organizarea și managementul afacerilor; lucrări de birou.
(531) CFE(9) 25.03.03; 25.03.05; 26.04.04; 26.04.18; 26.11.25; 27.05.21; 29.01.13.

(210) **051817**
(220) 02.06.2023
(730) **DEMCCENCO Iuri, MD**
Str. Salcânilor nr. 2/1, MD-4839,
Stăuceni, Chișinău, Republica Moldova
CEAETKAIA Lina, MD
Str. Mihail Sadoveanu nr. 9/2, ap. 29,
MD-2044, Chișinău, Republica Moldova
CRISTEA Eugenia, MD
Str. Pietrarilor nr. 4, ap. 70,

MD-2021, Chișinău, Republica Moldova
(540)

JDaske

(511) NCL(12-2023)

06 - metale comune și aliajele lor, minereuri; materiale metalice pentru edificare și construcții; construcții transportabile metalice; cabluri și fire neelectrice din metal comun; mici articole de fierărie; containere metalice pentru depozitare sau transport; seifuri;

20 - mobile, oglinzi, rame pentru tablouri; containere, nemetalice, pentru depozitare sau transport; oase neprelucrate sau semiprelucrate, coarne, fanoane de balenă sau sidef; scoici; spumă de mare; chihlimbar galben;

35 - servicii on-line de tranzacționare, și anume servicii de operare on-line pe piețe pentru vânzătorii și cumpărătorii de produse și servicii; servicii on-line de tranzacționare în care vânzătorii afișează produsele sau serviciile care urmează să fie oferite spre vânzare, achiziționare sau spre licitare prin intermediul Internetului, în scopul facilitării vânzării de produse și servicii de către terți prin intermediul unei rețele de calculatoare; oferire de răspuns evaluativ și evaluări de produse și servicii oferite de vânzătorii, evaluarea valorii și a prețurilor produselor și serviciilor oferite de vânzătorii, serviciilor de performanță a cumpărătorilor și vânzătorilor, serviciilor de livrare, precum și experiența globală de tranzacționare în legătură cu acestea; oferirea unui ghid de căutare de publicitate on-line care oferă produse și servicii ale vânzătorilor; oferirea unei baze de date de căutare on-line de evaluare pentru cumpărătorii și vânzătorii; publicitate; gestiunea afacerilor comerciale; administrare comercială; lucrări de birou; servicii de comercializare pentru terți prestate de supermarketuri, hipermarketuri, buticuri, magazine, gherete, chioșcuri și tarabe.

(531) CFE(9) 26.11.12; 27.05.10.

(210) **051818**
(220) 26.06.2023

(730) **SPITALUL CLINIC MUNICIPAL DE COPII „VALENTIN IGNATENCO”, instituție medico-sanitară publică, MD**
Str. Grenoble nr. 149,
MD-2019, Chișinău, Republica Moldova

(540)

 **Spitalul Clinic Municipal De Copii Valentin Ignatenco**

(511) NCL(12-2023)

44 - servicii medicale; servicii veterinare; servicii de igienă și de îngrijire a frumuseții pentru oameni sau animale; servicii de agricultură, acvacultură, horticultură și silvicultură.

(531) CFE(9) 24.13.01; 24.17.05; 24.17.07; 26.04.05; 27.05.09.

(210) **051820**

(220) 21.06.2023

(730) **ZAHARIA Andrian, MD**

Str. Moara Roșie nr. 49/1,
MD-2005, Chișinău, Republica Moldova

(540)

DentistaMoldavia

(511) NCL(12-2023)

35 - publicitate; administrarea, organizarea și managementul afacerilor; lucrări de birou;

44 - servicii medicale; servicii veterinare; servicii de igienă și de îngrijire a frumuseții pentru oameni sau animale; servicii de agricultură, acvacultură, horticultură și silvicultură.

(210) **051821**

(220) 21.06.2023

(730) **ZAHARIA Andrian, MD**

Str. Moara Roșie nr. 49/1,
MD-2005, Chișinău, Republica Moldova

(540)

DentFix

- (511) NCL(12-2023)
 35 - publicitate; administrarea, organizarea și managementul afacerilor; lucrări de birou;
 44 - servicii medicale; servicii veterinare; servicii de igienă și de îngrijire a frumuseții pentru oameni sau animale; servicii de agricultură, acvacultură, horticultură și silvicultură.

- (210) **051822**
 (220) 22.06.2023
 (730) **BALMUȘ Silvia, MD**
 Str. Libertății nr. 217, MD-5316,
 Colibași, Cahul, Republica Moldova
 (540)



Silvy's Bakery

- (511) NCL(12-2023)
 30 - cafea, ceai, cacao și înlocuitori ai acestora; orez, paste făinoase și tăiței; tapioca și sago; făină și preparate din cereale; pâine, produse de patiserie și cofetărie; ciocolată; înghețată, șerburi și alte înghețate comestibile; zahăr, miere, sirop de melasă; drojdie, praf de copt; sare, condimente, mirodenii, plante aromatice conservate; oțet, sosuri și alte condimente; gheață (apă înghețată);
 35 - publicitate; administrarea, organizarea și managementul afacerilor; lucrări de birou.
 (531) CFE(9) 05.07.02; 05.07.03; 26.01.15; 27.05.10.

- (210) **051827**
 (220) 24.06.2023
 (730) **GM Pharmaceuticals LTD, GE**
 Rustavi highway №52, 0114 Tbilisi, Georgia
 (540)

Паидотерин Paidoterin

- (511) NCL(12-2023)
 05 - preparate farmaceutice, medicale și de uz veterinar; produse igienice de uz medical; alimente și substanțe dietetice adaptate pentru uz medical sau veterinar, alimente pentru bebeluși; suplimente dietetice pentru oameni și animale; plasturi, materiale pentru pansamente; materiale pentru plombarea dinților și pentru mulaje dentare; dezinfectante; produse pentru distrugerea animalelor dăunătoare; fungicide, erbicide.
 (531) CFE(9) 28.05.00.

- (210) **051828**
 (220) 26.06.2023
 (730) **HÎRȘTIOAGĂ Victor, MD**
 Str. Andrei Doga nr. 2/1, ap. 15,
 MD-2024, Chișinău, Republica Moldova
 (540)

flirt®

CLOTHES & ACCESSORIES

- (526) Elementele mărcii asupra cărora solicitantul declară că renunță la invocarea oricărui drept exclusiv: „®”, „CLOTHES & ACCESSORIES”, cu excepția executării grafice deosebite.
 (511) NCL(12-2023)
 18 - piele și imitații de piele; piei de animale; genți de voiaj și de transport; umbrele și parasolare; bastoane; bice, harnașament și articole de șelărie; zgărzi, lese și îmbrăcăminte pentru animale;
 24 - textile și înlocuitori de textile; lenjerie de uz casnic; perdele din material textil sau plastic;
 25 - îmbrăcăminte, încălțăminte, articole care ser-

vesc la acoperirea capului.
(531) CFE(9) 24.17.25; 26.04.05; 27.05.19.

(210) **051829**
(220) 26.06.2023
(730) **TOP FARSHA S.R.L., MD**
Str. Studenților nr. 17/2, ap. (of.) 31,
MD-2020, Chișinău, Republica Moldova
(540)



(511) NCL(12-2023)
43 - servicii de alimentație publică; servicii de cazare temporară.
(531) CFE(9) 02.09.14; 02.09.18; 02.09.20;
27.03.02; 27.05.08.

(210) **051831**
(220) 26.06.2023
(730) **TRIFAN Iana, MD**
Str. Ginta Latină nr. 44/2,
MD-2044, Chișinău, Republica Moldova
(540)

ORVICA

(511) NCL(12-2023)
08 - scule și instrumente de mână, acționate manual; tacâmuri; arme albe, cu excepția armelor de foc; aparate de ras;
11 - aparate și instalații de iluminat, de încălzire, de răcire, de producere a vaporilor, de coacere, de uscare, de ventilare, de distribuire a apei și de uz sanitar;
21 - ustensile și recipiente pentru menaj sau de bucătărie; articole de bucătărie și veselă, cu excepția furculițelor, cuțitelor și lingurilor; piepteni și bureți; perii, cu excepția pensulelor; materiale pentru perii; articole pentru curățare; sticlă brută sau semiprelucrată, cu excepția sticlei pentru construcții; sticlărie, porțelan și ceramică;

35 - publicitate; administrarea, organizarea și managementul afacerilor; lucrări de birou.

(210) **051832**
(220) 26.06.2023
(730) **TRIFAN Iana, MD**
Str. Ginta Latină nr. 44/2,
MD-2044, Chișinău, Republica Moldova
(540)

ARSHIA

(511) NCL(12-2023)
08 - scule și instrumente de mână, acționate manual; tacâmuri; arme albe, cu excepția armelor de foc; aparate de ras;
11 - aparate și instalații de iluminat, de încălzire, de răcire, de producere a vaporilor, de coacere, de uscare, de ventilare, de distribuire a apei și de uz sanitar;
21 - ustensile și recipiente pentru menaj sau de bucătărie; articole de bucătărie și veselă, cu excepția furculițelor, cuțitelor și lingurilor; piepteni și bureți; perii, cu excepția pensulelor; materiale pentru perii; articole pentru curățare; sticlă brută sau semiprelucrată, cu excepția sticlei pentru construcții; sticlărie, porțelan și ceramică;
35 - publicitate; administrarea, organizarea și managementul afacerilor; lucrări de birou.

(210) **051833**
(220) 26.06.2023
(730) **TRIFAN Iana, MD**
Str. Ginta Latină nr. 44/2,
MD-2044, Chișinău, Republica Moldova
(540)

HOFFMANS

(511) NCL(12-2023)
08 - scule și instrumente de mână, acționate manual; tacâmuri; arme albe, cu excepția armelor de foc; aparate de ras;
11 - aparate și instalații de iluminat, de încălzire, de răcire, de producere a vaporilor, de coacere, de uscare, de ventilare, de distribuire a apei și de uz sanitar;

- cere, de uscare, de ventilare, de distribuire a apei și de uz sanitar;
- 21 - ustensile și recipiente pentru menaj sau de bucătărie; articole de bucătărie și veselă, cu excepția furculițelor, cuțitelor și lingurilor; piepteni și bureți; perii, cu excepția pensulelor; materiale pentru perii; articole pentru curățare; sticlă brută sau semiprelucrată, cu excepția sticlei pentru construcții; sticlărie, porțelan și ceramică;
- 35 - publicitate; administrarea, organizarea și managementul afacerilor; lucrări de birou.

(210) **051834**
 (220) 27.06.2023
 (730) **CÎRHAN Doina, MD**
 MD-3723, Negrești, Strășeni,
 Republica Moldova

(540)



Livada Doinei

- (511) NCL(12-2023)
- 29 - carne, pește, păsări și vânat; extracte din carne; fructe și legume conservate, congelate, uscate și fierte; jeleuri, dulcețuri, compoturi; ouă; lapte, brânzeturi, unt, iaurt și alte produse lactate; uleiuri și grăsimi comestibile;
- 30 - cafea, ceai, cacao și înlocuitori ai acestora; orez, paste făinoase și tăiței; tapioca și sago; făină și preparate din cereale; pâine, produse de patiserie și cofetărie; ciocolată; înghețată, șerburi și alte înghețate comestibile; zahăr, miere, sirop de melasă; drojdie, praf de copt;

128

- sare, condimente, mirodenii, plante aromatice conservate; oțet, sosuri și alte condimente; gheață (apă înghețată);
- 31 - produse agricole, de acvacultură, horticole și forestiere, brute și neprelucrate; cereale și semințe crude și neprocesate; fructe și legume proaspete, plante aromatice proaspete; plante și flori naturale; bulbi, răsaduri și semințe pentru plantare; animale vii; hrană și băuturi pentru animale; malț;
- 32 - bere; băuturi nealcoolice; ape minerale și carbogazoase; băuturi din fructe și sucuri de fructe; siropuri și alte preparate pentru fabricarea băuturilor nealcoolice;
- 33 - băuturi alcoolice, cu excepția berii; preparate alcoolice pentru fabricarea băuturilor.
- (531) CFE(9) 05.01.03; 05.01.05; 05.01.11; 05.01.16; 26.01.15; 26.13.01; 27.05.04.

(210) **051835**
 (220) 27.06.2023
 (730) **Swiss Pharma International AG, CH**
 Lindenstrasse 22, 8008 Zürich, Elveția

(540)

Xaloptic ECO

- (511) NCL(12-2023)
- 05 - preparate farmaceutice și medicale; produse igienice de uz medical; alimente și substanțe dietetice adaptate pentru uz medical; suplimente dietetice pentru oameni.

(210) **051836**
 (220) 27.06.2023
 (730) **VILAGRO-COM S.R.L., MD**
 Bd. Mircea cel Bătrân nr. 22, bloc 6, ap. 222,
 MD-2044, Chișinău, Republica Moldova

(540)

ЧАЙКА

(511) NCL(12-2023)

- 03 - substanțe pentru spălat, preparate pentru curățare, înălbitor pentru rufe, detergenți pentru rufe;
- 35 - publicitate; administrarea, organizarea și managementul afacerilor; lucrări de birou; toate serviciile sus-menționate referitor la detergenți pentru spălat rufe și înălbitori pentru rufe.
- (531) CFE(9) 28.05.00.

reparații; extracții miniere, foraje pentru extracția de petrol și gaze.

- (210) **051837**
 (220) 27.06.2023
 (730) **PRIVATE JOINT STOCK COMPANY „KYIV VITAMIN PLANT”, UA**
 38 Kopylivska Street, Kyiv, 04073, Ucraina
 (540)

ЭПЛЕПРЕС

- (511) NCL(12-2023)
 05 - preparate farmaceutice, medicale și de uz veterinar; produse igienice de uz medical; alimente și substanțe dietetice adaptate pentru uz medical sau veterinar, alimente pentru bebeluși; suplimente dietetice pentru oameni și animale; plasturi, materiale pentru pansamente; materiale pentru plombarea dinților și pentru mulaje dentare; dezinfectante; produse pentru distrugerea animalelor dăunătoare; fungicide, erbicide.
- (531) CFE(9) 28.05.00.

- (210) **051838**
 (220) 27.06.2023
 (730) **BLUE SKY S.R.L., MD**
 Str. Calea Ieșilor nr. 8/1,
 MD-2069, Chișinău, Republica Moldova
 (540)

NEWTON PARK

- (511) NCL(12-2023)
 35 - publicitate; administrarea, organizarea și managementul afacerilor; lucrări de birou;
 36 - servicii financiare, monetare și bancare; servicii de asigurări; servicii imobiliare;
 37 - servicii de construcții; servicii de instalații și

- (210) **051840**
 (220) 27.06.2023
 (730) **DOR DE BUN S.R.L., MD**
 Str. Alba-Iulia nr. 103, ap. 120,
 MD-2071, Chișinău, Republica Moldova
 (540)

**dor
de
bun**

- (511) NCL(12-2023)
 09 - aparate și instrumente științifice, pentru cercetare, de navigare, geodezice, fotografice, cinematografice, audiovizuale, optice, de cântărire, de măsurare, de semnalizare, de detectare, de testare, de verificare, de salvare și didactice; aparate și instrumente pentru conducerea, distribuția, transformarea, acumularea, reglarea sau controlul distribuției sau utilizării energiei electrice; aparate și instrumente pentru înregistrarea, transmiterea, reproducerea sau procesarea sunetului, imaginilor sau a datelor; suporturi media înregistrate și descărcabile, software pentru calculatoare, suporturi media digitale sau analogice de înregistrare și de stocare fără conținut; mecanisme pentru aparate cu preplată; case de marcat, dispozitive de calculat; calculatoare și dispozitive periferice pentru calculatoare; costume de scafandru, măști pentru scafandri, dopuri de urechi pentru scafandri, clești de nas pentru scafandri și înotători, mănuși pentru scafandri, aparate de respirat pentru înot subacvatic; extinctoare;
- 29 - carne, pește, păsări și vânat; extracte din carne; fructe și legume conservate, congelate, uscate și fierte; jeleurii, dulceturi, compoturi; ouă; lapte, brânzeturi, unt, iaurt și alte

- produse lactate; uleiuri și grăsimi comestibile;
- 30 - cafea, ceai, cacao și înlocuitori ai acestora; orez, paste făinoase și tăiței; tapioca și sago; făină și preparate din cereale; pâine, produse de patiserie și cofetărie; ciocolată; înghețată, șerburi și alte înghețate comestibile; zahăr, miere, sirop de melasă; drojdie, praf de copt; sare, condimente, mirodenii, plante aromatice conservate; oțet, sosuri și alte condimente; gheață (apă înghețată);
- 35 - publicitate; administrarea, organizarea și managementul afacerilor; lucrări de birou.
- (531) CFE(9) 27.01.25.

-
- (210) **051843**
 (220) 28.06.2023
 (730) **Price Costco International, Inc., US**
 999 Lake Drive, Issaquah, Washington
 98027, Statele Unite ale Americii
 (540)

COSTCO

- (511) NCL(12-2023)
- 35 - servicii de vânzare cu amănuntul și angro, servicii de vânzare cu amănuntul și angro în regim on-line a diverselor tipuri de carne proaspătă, fructelor de mare, fructelor, legumelor și alimentelor semipreparate, a cafelei, ceaiului, alimentelor uscate ambalate, produselor lactate, produselor de brutărie, produselor de cofetărie, băuturilor alcoolice și nealcoolice, produselor de băcănie, produselor din tutun, îmbrăcămintei și încălțămintei, jucăriilor, articolelor și echipamentelor de sport, ustensilelor și echipamentelor de bucătărie, lenjeriei casnice, plantelor și copacilor artificiali, articolelor din sticlă, porțelan și ceramică, produselor de hârtie de uz casnic, preparatelor pentru spălat, săpunurilor și produselor de curățat, cosmeticelor, produselor de îngrijire personală, produselor farmaceutice, vitaminelor, suplimentelor nutritive, produselor și echipamentelor pentru grădinărit, hranei pentru animalele de companie, produselor pentru îngrijirea animalelor de companie, instrumentelor acționate electric și manual, produselor pentru automobile, benzinei, mobilei casnice și mobilei de exterior, mobilei și echipamentelor de birou, produse-

lor de papetărie, calculatoarelor și perifericelelor de calculatoare, software și hardware de calculatoare, dispozitivelor mici și mari, CD-urilor și DVD-urilor, produselor electronice de larg consum, cărților, bateriilor universale, bagajelor, bijuteriilor, ceasurilor, biletelor pentru evenimente de divertisment, ornamentelor și decorațiunilor pentru sărbători; difuzare de anunțuri publicitare prin publicații imprimate, demonstrări de produse și comunicări electronice în regim on-line sau alte mijloace de comunicare; distribuirea eşantioanelor; servicii de import-export; servicii de consultanță cu privire la serviciile de import-export; servicii de comandă și de vânzare a preparatelor farmaceutice pe rețetă prin comunicări electronice în regim on-line sau prin alte mijloace de comunicare; servicii de fotocopiare.

-
- (210) **051845**
 (220) 26.06.2023
 (730) **LAZARENCO Doinița, MD**
 Str. Dâmbului nr. 21,
 MD-2009, Chișinău, Republica Moldova
 (540)

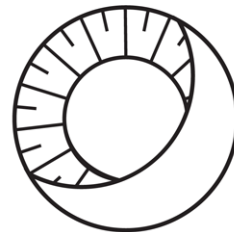

ABUSH

- (511) NCL(12-2023)
- 25 - îmbrăcămintă, încălțămintă, articole care servesc la acoperirea capului;
- 44 - servicii medicale; servicii veterinare; servicii de igienă și de îngrijire a frumuseții pentru oameni sau animale; servicii de agricultură, acvacultură, horticultură și silvicultură.
- (531) CFE(9) 01.03.02; 01.03.15; 01.07.06; 26.01.13; 27.05.01.

-
- (210) **051846**

(220) 27.06.2023

(730) **DRAGAN Maria, MD**Str. Albișoara nr. 68/2, scara 1, ap. 55,
MD-2005, Chișinău, Republica Moldova

(540)



(511) NCL(12-2023)

29 - carne, pește, păsări și vânat; extracte din carne; fructe și legume conservate, congelate, uscate și fierte; jeleuri, dulceturi, compoturi; ouă; lapte, brânzeturi, unt, iaurt și alte produse lactate; uleiuri și grăsimi comestibile;

30 - cafea, ceai, cacao și înlocuitori ai acestora; orez, paste făinoase și tăiței; tapioca și sago; făină și preparate din cereale; pâine, produse de patiserie și cofetărie; ciocolată; înghețată, șerbeturi și alte înghețate comestibile; zahăr, miere, sirop de melasă; drojdie, praf de copt; sare, condimente, mirodenii, plante aromatice conservate; oțet, sosuri și alte condimente; gheață (apă înghețată);

33 - băuturi alcoolice, cu excepția berii; preparate alcoolice pentru fabricarea băuturilor.

(531) CFE(9) 07.15.05; 07.15.22; 26.04.16; 26.04.18; 27.05.01.

(210) **051847**

(220) 29.06.2023

(730) **GRIȘKIN Stanislav, MD**Str. Drumul Viilor nr. 43, bloc 1, ap. 7,
MD-2009, Chișinău, Republica Moldova

(540)



(591) Culori revendicate: alb, negru, verde, magenta.

(511) NCL(12-2023)

35 - publicitate; administrarea, organizarea și managementul afacerilor; lucrări de birou;

39 - transport; ambalarea și depozitarea mărfurilor; organizarea de călătorii;

40 - tratarea materialelor; reciclarea gunoaielor și deșeurilor; filtrarea aerului și tratarea apei; servicii de imprimare; conservarea alimentelor și a băuturilor;

41 - educație; instruire; divertisment; activități sportive și culturale;

42 - servicii științifice și tehnologice, precum și servicii de cercetare și creație, referitoare la acestea; servicii de analiză industrială, cercetare industrială și proiectare industrială; servicii de control al calității și de autentificare; crearea și dezvoltarea calculatoarelor și programelor de calculator;

44 - servicii medicale; servicii veterinare; servicii de igienă și de îngrijire a frumuseții pentru oameni sau animale; servicii de agricultură, acvacultură, horticultură și silvicultură.

(531) CFE(9) 04.05.07; 04.05.21; 05.05.20; 25.01.13; 26.01.05; 26.13.25; 27.05.08; 28.05.00; 29.01.14.

(210) **051849**

(220) 30.06.2023

(730) **BLUE SKY S.R.L., MD**Str. Calea Ieșilor nr. 8/1,
MD-2069, Chișinău, Republica Moldova

(540)



(591) Culori revendicate: gri, verde, negru.

(511) NCL(12-2023)

35 - publicitate; administrarea, organizarea și managementul afacerilor; lucrări de birou;

36 - servicii financiare, monetare și bancare; ser-

- vicii de asigurări; servicii imobiliare;
- 37 - servicii de construcții; servicii de instalații și reparații; extracții miniere, foraje pentru extracția de petrol și gaze.
- (531) CFE(9) 07.01.24; 07.03.01; 26.05.03; 26.05.18; 27.03.15; 27.05.08; 29.01.13.

- (210) **051851**
 (220) 14.06.2023
 (730) **ZHS IP Worldwide Sàrl, CH**
 Avenue Reverdil 14, CH-1260 Nyon, Elveția
 (540)

STOLICHNAYA

- (511) NCL(12-2023)
- 32 - bere; ape minerale și carbogazoase și alte băuturi nealcoolice; băuturi de fructe și sucuri de fructe; siropuri și alte preparate pentru fabricarea băuturilor;
- 33 - băuturi alcoolice (cu excepția berii); votcă; băuturi spirtoase;
- 35 - publicitate și promovarea vânzărilor; consilieri în afaceri privind francizarea, și anume servicii de consultanță și asistență privind managementul afacerilor, organizarea afacerilor și promovarea comercială; administrare de afaceri.

- (210) **051854**
 (220) 28.06.2023
 (730) **HEHE FAMILY GROWTH LIMITED, HK**
 5/F MANULIFE PLACE 348 KWUN TONG
 RD KLN, Hong Kong, China
 (540)

Lapanda

- (511) NCL(12-2023)
- 29 - gustări pe bază de carne; gustări pe bază de legume; produse tip gustare pe bază de pește; gustări pe bază de fructe; gustări pe bază de tofu; ouă; conserve cu legume; legume procesate; chipsuri din manioc; lapte din boabe de soia;

- 30 - gustări pe bază de grâu; ceai; aperitive pe bază de făină; gluten preparat ca produs alimentar; gustări pe bază de cereale; gustări pe bază de orez; băuturi pe bază de ceai (nemedicamentoase); piccalilli (murături asortate); amidon de uz alimentar; mirodenii.

- (210) **051855**
 (220) 30.06.2023
 (730) **TRANS-STEPAN S.R.L., MD**
 Str. Pașcani nr. 9,
 MD-2023, Chișinău, Republica Moldova
 (540)



NutriCorn
Hrană pentru animale



- (511) NCL(12-2023)
- 29 - carne, pește, păsări și vânat; extracte din carne; fructe și legume conservate, congelate, uscate și fierte; jeleurii, dulceturi, compoturi; ouă; lapte, brânzeturi, unt, iaurt și alte produse lactate; uleiuri și grăsimi comestibile;
- 30 - cafea, ceai, cacao și înlocuitori ai acestora; orez, paste făinoase și tăiței; tapioca și sago; făină și preparate din cereale; pâine, produse de patiserie și cofetărie; ciocolată; înghețată, șerburi și alte înghețate comestibile; zahăr, miere, sirop de melasă; drojdie, praf de copt; sare, condimente, mirodenii, plante aromatice conservate; oțet, sosuri și alte condimente; gheață (apă înghețată);
- 31 - produse agricole, de acvacultură, horticoale și forestiere, brute și neprelucrate; cereale și semințe crude și neprocesate; fructe și legume proaspete, plante aromatice proaspete; plante și flori naturale; bulbi, răsaduri și

- semințe pentru plantare; animale vii; hrană și băuturi pentru animale; malț;
- 35 - publicitate; administrarea, organizarea și managementul afacerilor; lucrări de birou.
- (531) CFE(9) 03.05.01; 03.07.03; 03.07.04; 03.07.06; 27.03.03; 27.05.08.
-

- (210) **051870**
- (220) 30.06.2023
- (730) **BUELO S.R.L., MD**
Str. Acad. Sergiu Rădăuțanu nr. 9, ap. 206,
MD-2045, Chișinău, Republica Moldova
- (540)

FANCO

- (511) NCL(12-2023)
- 29 - carne, pește, păsări și vânat; extracte din carne; fructe și legume conservate, congelate, uscate și fierte; jeleuri, dulceturi, compoturi; ouă; lapte, brânzeturi, unt, iaurt și alte produse lactate; uleiuri și grăsimi comestibile;
-

- 30 - cafea, ceai, cacao și înlocuitori ai acestora; orez, paste făinoase și tăiței; tapioca și sago; făină și preparate din cereale; pâine, produse de patiserie și cofetărie; ciocolată; înghețată, șerbeturi și alte înghețate comestibile; zahăr, miere, sirop de melasă; drojdie, praf de copt; sare, condimente, mirodenii, plante aromatice conservate; oțet, sosuri și alte condimente; gheață (apă înghețată);
- 31 - produse agricole, de acvacultură, horticole și forestiere, brute și neprelucrate; cereale și semințe crude și neprocesate; fructe și legume proaspete, plante aromatice proaspete; plante și flori naturale; bulbi, răsaduri și semințe pentru plantare; animale vii; hrană și băuturi pentru animale; malț.
-

Mărci înregistrate în baza cererilor acceptate parțial

(111) **38249**
 (151) 12.05.2023
 (181) 29.03.2032
 (210) 049848
 (220) 29.03.2022
 (730) **GLOBALAGRO-PRIM S.R.L., MD**
 Str. Calea Ieșilor nr. 47/2, ap. 148,
 MD-2069, Chișinău, Republica Moldova
 (540)

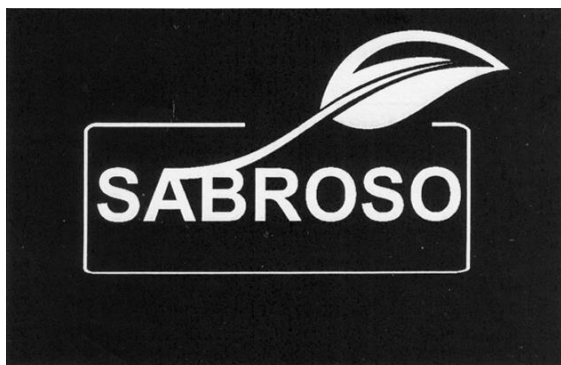

- (526) Elementele mărcii asupra cărora nu se extinde dreptul exclusiv: „SABROSO”, cu excepția executării grafice deosebite.
- (511) NCL(11-2022)
- 29 - carne, pește, păsări și vânat; extracte din carne; fructe și legume conservate, congelate, uscate și fierte; jeleuri, dulceturi, compoturi; ouă; lapte, brânzeturi, unt, iaurt și alte produse lactate; uleiuri și grăsimi comestibile;
- 30 - cafea, ceai, cacao și înlocuitori ai acestora; orez, paste făinoase și tăiței; tapioca și sago; făină și preparate din cereale; pâine, produse de patiserie și cofetărie; ciocolată; înghețată, șerburi și alte tipuri de gheață comestibilă; zahăr, miere, sirop de melasă; drojdie, praf de copt; sare, condimente, mirodenii, plante aromatice conservate; oțet, sosuri și alte condimente; gheață (apă înghețată);
- 31 - produse agricole, de acvacultură, horticultură și forestiere, brute și neprelucrate; cereale și semințe crude și neprocesate; fructe și legume proaspete, plante aromatice proaspete; plante și flori naturale; bulbi, răsaduri și semințe pentru plantare; animale vii; hrană și băuturi pentru animale; malt;
- 35 - publicitate; administrarea, organizarea și managementul afacerilor; lucrări de birou.

(531) CFE(8) 05.03.11; 05.03.13; 05.03.14;
 26.04.15; 26.04.18; 26.04.24; 27.05.24.

(111) **38318**
 (151) 05.06.2023
 (181) 21.12.2031
 (210) 049361
 (220) 21.12.2021
 (730) **TUCANO COFFEE GLOBAL S.R.L., RO**
 Str. Calea Rahovei nr. 240, sector 5,
 BUCUREȘTI, 050897, România
 (540)

TUCANO PINK

- (511) NCL(11-2021)
- 29 - carne, pește, păsări și vânat; extracte din carne; fructe și legume conservate, congelate, uscate și fierte; jeleuri, dulceturi, compoturi; ouă; lapte, brânzeturi, unt, iaurt și alte produse lactate; uleiuri și grăsimi de uz alimentar;
- 30 - cafea, ceai, cacao și înlocuitori de cafea; orez, paste făinoase și tăiței; tapioca și sago; făină și preparate din cereale; pâine, produse de patiserie și cofetărie; ciocolată; înghețată, șerburi și alte tipuri de gheață comestibilă; zahăr, miere, sirop de melasă; drojdie, praf de copt; sare; mirodenii, condimente, zarzavaturi conservate; oțet, sosuri și alte preparate de condimentare; gheață (apă înghețată);
- 31 - produse agricole, de acvacultură, horticultură și forestiere brute și neprelucrate; cereale și semințe crude și neprelucrate; plante și flori naturale; bulbi, răsaduri și semințe pentru plantare; animale vii; hrană și băuturi pentru animale; malt;
- 32 - bere; băuturi nealcoolice; ape minerale și gaze; băuturi din fructe și sucuri de fructe; siropuri și alte preparate nealcoolice pentru fabricarea băuturilor;
- 35 - publicitate; gestiunea afacerilor comerciale; administrare comercială; lucrări de birou; servicii operaționale on-line de negociere, inclusiv de operare on-line pe piețe pentru vânzătorii de produse și/sau servicii; servicii de negociere on-line în care vânzătorul afișează produsele care urmează să fie oferite spre vânzare, pentru care cererea de ofer-

tă se face prin intermediul Internetului, pentru a facilita vânzarea de produse și servicii printr-o rețea de calculatoare și furnizare de feedback evaluativ și evaluări de produse și servicii ale vânzătorilor, evaluarea valorii și a prețurilor produselor și a serviciilor oferite de vânzători, evaluarea performanței cumpărătorilor și vânzătorilor, servicii de livrare, precum și experiență globală de negociere în legătură cu acestea; servicii de publicitate, servicii de comercializare pentru terți prestate de supermarketuri, hipermarketuri, buticuri, magazine, gherete, chioșcuri și tarabe;

43 - servicii de alimentație publică; servicii de cazare temporară.

(111) **38321**
 (151) 07.06.2023
 (181) 06.11.2030
 (210) 047048
 (220) 06.11.2020
 (730) **VINĂRIA ȚIGANCA S.R.L., societate comercială, MD**
 Str. Țarinii nr. 107/9,
 MD-2069, Chișinău, Republica Moldova

(540)



(526) Elementele mărcii asupra cărora nu se extinde dreptul exclusiv: „VIN ALB SEC”, „WINE-RY”, „FABRICAT ÎN MOLDOVA”, cu excepția executării grafice deosebite.

(511) NCL(11-2020)

33 - băuturi alcoolice, cu excepția berii; preparate

alcoolice pentru fabricarea băuturilor.

(531) CFE(8) 02.03.01; 02.03.08; 02.03.16; 02.03.23; 25.01.15; 26.04.09; 27.05.09; 27.05.13.

(111) **38323**

(151) 12.06.2023

(181) 06.06.2032

(210) 050102

(220) 06.06.2022

(730) **BIOCHEMTECH S.R.L., MD**

Str. Meșterul Manole nr. 12,

MD-2060, Chișinău, Republica Moldova

(540)



(526) Elementele mărcii asupra cărora nu se extinde dreptul exclusiv: „BioChem”, „Tech”, cu excepția executării grafice deosebite.

(591) Culori revendicate: verde-închis, verde-deschis, negru, albastru, alb.

(511) NCL(11-2022)

01 - produse chimice destinate industriei, științelor, fotografiei, agriculturii, horticulturii și silviculturii; rășini artificiale în stare brută, materiale plastice în stare brută; compoziții pentru stingerea și prevenirea incendiilor; preparate pentru călire și sudură; substanțe pentru tăbăcirea de blănuri și piei de animale; adezivi pentru utilizare în industrie; chituri și alte produse de umplere; compost, gunoi de grajd, îngrășăminte; preparate biologice pentru utilizare în industrie și știință;

05 - preparate farmaceutice, medicale și de uz veterinar; produse igienice pentru medicină; alimente și substanțe dietetice adaptate pentru uz medical sau veterinar, alimente pentru bebeluși; suplimente alimentare pentru oameni și animale; plasturi, materiale pentru pansamente; materiale pentru plombarea dinților și pentru mulaje dentare; dezinfectante; produse pentru distrugerea animalelor dăunătoare; fungicide, erbicide.

(531) CFE(8) 05.03.11; 05.03.13; 05.03.15; 26.11.13; 27.05.10; 29.01.13.

(111) **38338**
 (151) 31.05.2023
 (181) 22.12.2031
 (210) 049373
 (220) 22.12.2021
 (730) **CEBOTARESCU Dumitru, MD**
 Str. Matei Basarab nr. 2, ap. 82,
 MD-2068, Chişinău, Republica Moldova
 (540)

Ciao Cacao

(511) NCL(11-2021)
 29 - carne, peşte, păsări şi vânat; extracte din carne; fructe şi legume conservate, congelate, uscate şi fierte; jeleuri, dulceaţi, compoturi; ouă; lapte, brânzeturi, unt, iaurt şi alte produse lactate; uleiuri şi grăsimi de uz alimentar;
 33 - băuturi alcoolice, cu excepţia berii; preparate alcoolice pentru fabricarea băuturilor.

(111) **38339**
 (151) 13.06.2023
 (181) 12.11.2031
 (210) 049113
 (220) 12.11.2021
 (730) **ELITEH TRADE S.R.L., MD**
 Bd. Mircea cel Bătrân nr. 8/2, of. 2,
 MD-2044, Chişinău, Republica Moldova
 (540)

STRONGHOLD

(511) NCL(11-2021)
 09 - aparate şi instrumente ştiinţifice, de cercetare, de navigare, geodezice, de cântărire, de măsurare, de salvare şi didactice; aparate şi instrumente pentru conducerea, comutarea, transformarea, acumularea, reglarea sau controlul distribuţiei sau utilizării energiei electrice, cu excepţia prizelor electrice şi întrerupătoarelor electrice; mecanisme pentru aparate cu preplată; maşini înregistratoare de încasat, dispozitive de calcul; calculatoare şi dispozitive periferice pentru calcula-

toare; costume de scafandru, măşti pentru scafandri, tampoane de urechi pentru scafandri, cleme nazale pentru scafandri şi înotători, mănuşi de scafandru, aparate de respirat sub apă pentru înot subacvatic; extintoare;
 11 - aparate şi instalaţii de iluminat, de încălzire, de răcire, de producere a vaporilor, de gătit, de uscare, de ventilare, de distribuire a apei şi instalaţii sanitare;
 37 - servicii de construcţii; servicii de instalare şi reparaţii; extracţii miniere, forare de petrol şi gaze.

(111) **38343**
 (151) 16.06.2023
 (181) 10.08.2032
 (210) 050350
 (220) 10.08.2022
 (730) **TIMBRUS PURCARI ESTATE S.R.L., MD**
 Str. Grigore Vieru nr. 134, MD-4229,
 Purcari, Ştefan Vodă, Republica Moldova
 (540)

TIMBRUS SINGLE VINEYARD

(526) Elementele mărcii asupra cărora nu se extinde dreptul exclusiv: „SINGLE VINEYARD”, cu excepţia executării grafice deosebite.
 (511) NCL(11-2022)
 33 - băuturi alcoolice, cu excepţia berii; preparate alcoolice pentru fabricarea băuturilor.

(111) **38364**
 (151) 19.06.2023
 (181) 18.01.2032
 (210) 049484
 (220) 18.01.2022
 (730) **DF World of Spices GmbH, DE**
 Dieter-Fuchs-Strasse 10, 49201 Dissen,
 Germania
 (540)



- (526) Elementele mărcii asupra cărora nu se extinde dreptul exclusiv: „Select”, cu excepția executării grafice deosebite.
- (591) Culori revendicate: măsliniu, verde.
- (511) NCL(11-2022)
- 29 - carne, pește, păsări și vânat; extracte din carne; fructe și legume conservate, congelate, uscate și fierte; jeleurii, dulcețuri, compoturi; ouă; lapte, brânzeturi, unt, iaurt și alte produse lactate; uleiuri și grăsimi de uz alimentar; înlocuitori de carne; cârnați vegetali preparați din proteină de soia (cârnați de soia); chiftele vegetale prăjite făcute din soia (înlocuitori de carne) și gulaș de soia; aspicuri din carne, pește, fructe și legume; fructe sau legume conservate în ulei, muștar, oțet sau sirop (în saramură); cartofi, preparați; anghinare și miezuri de anghinare procesate; ardei iuți conservați; ardei preparați; năut, preparat; leguminoase preparate, linte (legume) conservată; germeți și lăstari de legume și fructe (prelucrați); măsline (pregătite), măsline umplute; ardei chili (preparați); piri piri (ardei chili), preparați; castraveciori; nuci preparate; germeți de soia (preparați); castane gățite; piure de castane; murături; ciuperci, preparate; trufe gățite; produse tartinabile pe bază de trufe (creme de trufe); gelatină de uz alimentar; glazuri comestibile pentru alimente pe bază de carne, pește, testacee, păsări, vânat, extracte de carne, produse lactate, supe, ciuperci, fructe, legume, cartofi, boabe de soia, nuci sau semințe; sucuri de legume pentru gătit; uleiuri, inclusiv uleiuri cu mirodenii, uleiuri condimentate, uleiuri de ciuperci, uleiuri de plante, uleiuri de fructe, uleiuri de legume, uleiuri de fructe de pădure, uleiuri de usturoi, uleiuri de semințe, uleiuri de nuci, uleiuri pe bază de trufe, ulei de măsline; uleiuri aromatizate, cu mirodenii; fructe de pădure (prelucrate); prafuri de fructe, fructe de pădure și legume; semințe preparate, praf de semințe; sosuri pentru gustări și preparate pentru fabricarea sosurilor pentru gustări; paste constând din carne, pește, păsări, vânat, extracte de carne, legume și produse lactate, cu adaos de mirodenii; piureuri constând din roșii, fasole, castane, ma-

zăre; tocane; hummus (pastă de năut); pastă de trufe; pate de ficat; baze de supă, baze de ciorbă; concentrate pentru pregătirea supelor; supe, consommé-uri, bulion, ciorbe; concentrate de legume, carne și carne de pasăre, cuburi de bulion; preparate pentru gătitul supelor, consommé-urilor, bulionului și ciorbelor, toate și în formă deshidratată; amestecuri de legume pentru supe (procesate); lapte de soia, lapte de nucă de cocos pentru uz culinar, brânză, tofu; gemuri și marmeladă din fructe; amestecuri cu conținut de grăsime pentru tartine; alimente produse în principal din fasole sau năut cu adaos de făină de soia, inclusiv falafel; ulei din semințe de in pentru uz culinar; extracte de alge; alge preparate, foi din alge de mare; ouă de melci; melci, moluște și crustacee procesate; gustări și gustări sub formă de mâncăruri ușoare constând în principal din carne, pește, testacee, crustacee, moluște, păsări, vânat, extracte de carne, produse lactate, supe, ciuperci, fructe, legume, cartofi, boabe de soia, nuci sau semințe; chipsuri, chipsuri de creveți; mâncăruri gata preparate și semipreparate constând în principal din carne, pește, testacee, crustacee, moluște, păsări, vânat, extracte de carne, produse lactate, supe, ciuperci, fructe, legume, cartofi, boabe de soia, nuci sau semințe; aperitive constând în principal din carne, pește, testacee, crustacee, moluște, păsări, vânat, extracte de carne, produse lactate, supe, ciuperci, fructe, legume, cartofi, boabe de soia, nuci sau semințe; aperitive constând în principal din carne, pește, testacee, crustacee, moluște, păsări, vânat, extracte de carne, produse lactate, supe, ciuperci, fructe, legume, cartofi, boabe de soia, nuci sau semințe, inclusiv legume sau flori de legume marinate cu ulei; amestecuri instant deshidratate pentru mâncăruri preparate constând în principal din carne, pește, testacee, crustacee, moluște, păsări, vânat, extracte de carne, produse lactate, supe, ciuperci, fructe, legume, cartofi, boabe de soia, nuci sau semințe; salate preparate; umpluturi și amestecuri constând în principal din carne, pește, testacee, crustacee, moluște, păsări, vânat, extracte de carne, produse lactate, supe, ciuperci, fructe, legume, cartofi, boabe de soia, nuci sau semințe; alimente cu conținut redus de calorii, constând în principal din carne, pește, testacee, crustacee, moluște, păsări, vânat, extracte de carne, produse lactate, supe, ciuperci, fructe, legume, cartofi, boabe de soia, nuci sau semințe; produse tartinabile și topping-uri pentru alimente constând în principal din carne, pește, testacee, crustacee, moluște, păsări, vânat, extracte de carne, produse lactate, supe, ciuperci, fructe, legume, cartofi, boabe de soia,

- nuci sau semințe; lapte din boabe de soia, băuturi pe bază de soia utilizate ca înlocuitori de lapte; ulei de susan pentru alimente; susan măcinat; clătite de cartofi; răsti (chiftele cu cartofi gratinați prăjiți); toate produsele sus-menționate inclusiv conservate și sub formă de semipreparate sau mâncăruri gata preparate, inclusiv congelate și sub formă de alimente cu conținut redus de calorii, și inclusiv în capsule sau microcapsule sau cu cantitate redusă de germeni;
- 30 - cafea, ceai, cacao și înlocuitori de cafea; orez, paste făinoase și tăiței; tapioca și sago; făină și preparate din cereale; pâine, produse de patiserie și cofetărie; ciocolată; înghețată, șerburi și alte tipuri de gheață comestibilă; zahăr, miere, sirop de melasă; drojdie, praf de copt; sare, mirodenii, condimente, zarzavaturi conservate; oțet, sosuri și alte preparate de condimentare; gheață (apă înghețată); amestecuri și substanțe aromatice de uz alimentar, cu excepția uleiurilor esențiale; sare aromată și sare pentru asezonare, esențe de mirodenii, extracte de mirodenii, plante aromatice pentru condimentare, plante în ulei pentru condimentare, plante aromatice uscate pentru gătit și de uz culinar, amestecuri de mirodenii, mirodenii sub formă de pastă, sare cu mirodenii, preparate de mirodenii; sare pentru conservarea alimentelor, sosuri condimentate și sosuri pentru condimentare; preparate pentru asezonare; amestecuri de plante aromatice pentru gătit; plante aromatice în ulei; frunze de dafin, cuișoare, ghimbir, ienibahar, boabe de ienupăr (condimente), șofran, coriandru; mirodenii pentru conserve și murături; bicarbonat de sodiu alimentar; arome alimentare, condimente și produse pentru asezonare; arome pentru asezonare, extracte de arome de uz alimentar, substanțe și preparate pentru asezonare, amestecuri condimentate, preparate pentru asezonare sub formă de pastă, mirodenii și condimente decorative, sare cu condimente, sosuri aromatice, preparate aromatice, inclusiv sub formă de cuburi; sambal (condiment pe bază de ardei iute); sosuri salsa; chutneys (condimente); marinate; marinate pentru asezonare; flori și plante aromatice cu flori pentru condimentare; praf de flori pentru condimentare; ardei iuți uscați (condimente), piri piri uscat (ardei chili, condiment); zahăr aromă, zahăr cu aromă de vanilie, zahăr vanilat; amestecuri de zahăr și scorțișoară; amestecuri de zahăr și mirodenii; zahăr din trestie de zahăr; glazuri comestibile pentru alimente pe bază de cereale, produse din

cereale, orez, condimente și mirodenii; produse pentru frăgezit carne, de uz casnic (condimente); potențiatori de gust, saramură și marinate pentru carne, de uz casnic; pesmeți din pâine pentru panat; arome vegetale, extracte aromatice, arome de reacție și arome de afumare, esențe de uz alimentar (cu excepția esențelor eterice și uleiurilor esențiale); aditivi pentru panificație, și anume arome pentru copt; sosuri, inclusiv sosuri demi-glace, sos alb, sos pesto, sosuri de muștar, sosuri cu oțet și sosuri pentru salate (lichide sau uscate), sosuri de fructe; sosuri pentru mâncare; sos concentrat; amestecuri pentru mâncăruri și semipreparate pentru o gătire ușoară în formă uscată, de pastă sau lichidă, constând din ingrediente aromatice și de condimentare, aditivi tehnici pentru alimente, cum ar fi agenții de îngroșare sau emulgatori și ingrediente pentru gust, în special produse lactate, legume, fructe, ciuperci, arome, mirodenii și plante aromatice; sirop auriu, sirop de arțar; amestecuri uscate pentru sosuri și pentru sosuri pentru salate (lichide sau uscate); produse tartinabile și topping-uri pentru alimente constând în principal din cereale, preparate din cereale, orez, paste alimentare făinoase, condimente, mirodenii sau produse de patiserie; sosuri (amestecuri de oțet și ulei); agenți de îngroșare a sosurilor și sosurilor de carne; ketchup (sos); maioneză; capere; fructe și boabe de capere; preparate din cereale pentru consum uman, mulsli, cușcuș, bulgur; mămăligă (polenta); mâncăruri pe bază de făină; fidele de orez, tăiței din amidon; fidea, macaroane; paste alimentare făinoase cu umplutură de brânză, carne sau legume; pâtés en croustade; concentrat pentru aluat dospit; crutoane; produse de patiserie cu ceapă și brânză; lipii umplute sau acoperite la alegere sau pentru umplut sau acoperit, cum ar fi burritos, fajitas, taco, enchilada și chimichanga; gustări din grâu, orez și porumb fabricate prin extrudare, în special tortillas, nachos, taco, biscuiți sărați; produse de panificație ce pot fi gătite pentru consum într-un aparat de prăjit pâine, în special sandvișuri sărate coapte; fulgi de porumb; boabe de porumb prăjite; coșulețe din foietaj umplute cu diverse garnituri (vol-au-vent); amestecuri de copt și amestecuri de copt gata preparate (sub formă de pulbere), inclusiv amestecuri pentru copt cu mirodenii, condimente și arome; produse de panificație; taco, tortillas; făină de tapioca; budinci, bomboane, deserturi preparate (produse de patiserie și cofetărie); produse tartinabile pe ba-

ză de ciocolată, cacao, miere, produse din cereale sau maioneză; agenți de creștere pentru produse de panificație, și anume bicarbonat de sodiu, carbonat de amoniu și drojdie uscată pentru gătit; agenți de afânare a amestecurilor pentru prăjituri și panificație și a aluatului; ciocolată, nuga; dulciuri; produse cu conținut de ceai (îmbogățite cu vitamine și/sau aromatizate și/sau ca produse instant și/sau îmbogățite cu minerale), ceai cu gheață (iced tea), băuturi cu ceai sau pe bază de ceai, infuzii de plante și ceaiuri de fructe, infuzii (altele decât cele medicinale), kombucha (băuturi); hârtie de orez (comestibilă); preparate cu drojdie, tărâțe prelucrate (preparate din cereale) pentru consum uman, preparate din tărâțe, alimente făcute în principal din făină de soia cu adaos de fasole sau năut, inclusiv chiftele de soia; pastă din fasole de soia (miso); drojdie sub formă de tablete sau capsule; apă de trandafir; mâncăruri preparate pe bază de tăiței, mâncăruri preparate pe bază de paste, mâncăruri preparate pe bază de orez; taco, foi pentru taco, tortillas, înveliș pentru sandvișuri; gustări, chips-uri, gustări crocante și gustări mici constând în principal din cereale, preparate din cereale, orez, paste alimentare făinoase, condimente, mirodenii sau produse de patiserie; mâncăruri gata preparate și semipreparate constând în principal din cereale, preparate pe bază de cereale, orez, paste alimentare făinoase, condimente, mirodenii sau produse de patiserie; aperitive constând în principal din cereale, preparate din cereale, orez, paste alimentare făinoase, flori pentru condimentare conservate în ulei sau prăjite sau sandvișuri; amestecuri uscate pentru mâncăruri instant constând în principal din cereale, preparate din cereale, orez, paste alimentare făinoase, condimente, mirodenii sau produse de patiserie; salată de orez, salată de macaroane, salate de paste și alte salate incluse în clasa 30; umpluturi și amestecuri, constând în principal din cereale, preparate din cereale, orez, paste alimentare făinoase, condimente, mirodenii sau produse de patiserie; pateuri (patiserie); alimente cu conținut redus de calorii pe bază de carbohidrați (altele decât cele de uz medical); amestecuri (glazuri pentru gătit); dextroză, dextroză de afumare de uz alimentar; glutamat de monosodiu, glutamat de sodiu; glazuri cu aromă de ciocolată; glazuri dulci; condimente de pulverizat pentru alimente; agenți de îngroșare de uz culinar; lianți pentru cârnați; gluten de uz alimentar, amestecuri pentru

glazuri incluse în clasa 30; glazuri condimentate (glazuri aromate) pentru alimente; pastă de susan; dulciuri pe bază de susan; batoane dulci cu susan; semințe de susan (condimente); dulciuri preparate din ulei de susan; sare de masă amestecată cu semințe de susan; semințe de susan prăjite și măcinate destinate utilizării ca mirodenie; semințe de in de uz culinar (asezonare); toate produsele sus-menționate inclusiv conservate sau sub formă de semipreparate și mâncăruri instant, inclusiv congelate și sub formă de alimente cu conținut redus de calorii, și inclusiv în capsule sau microcapsule sau cu cantitate redusă de germeni.

(531) CFE(8) 05.03.11; 05.03.13; 05.03.15; 26.05.02; 26.05.22; 27.05.13; 29.01.12.

(111) **38350**

(151) 16.06.2023

(181) 23.08.2032

(210) 050406

(220) 23.08.2022

(730) **GAIDARJI Piotr, MD**

Str. 24 August nr. 14, MD-6113, Cazaclia, UTA Găgăuzia, Republica Moldova

(540)

BLOXY COLA

(526) Elementele mărcii asupra cărora nu se extinde dreptul exclusiv: „COLA”.

(511) NCL(11-2022)

32 - băuturi nealcoolice; ape carbogazoase; siropuri și alte preparate pentru fabricarea băuturilor nealcoolice.

(111) **38366**

(151) 21.06.2023

(181) 30.07.2031

(210) 048528

(220) 30.07.2021

(730) **BALAN Maxim, MD**

Str. Doina și Ion Aldea-Teodorovici nr. 19, ap. 27, MD-2051, Chișinău, Republica Moldova

(540)

MOFTIUM

(511) NCL(11-2021)

- 09 - costume de scafandru, măști pentru scafandri, tampoane de urechi pentru scafandri, cleme nazale pentru scafandri și înotători, mănuși de scafandru, aparate de respirat sub apă pentru înot subacvatic.

(151) 23.06.2023

(181) 05.05.2032

(210) 049997

(220) 05.05.2022

(730) **ULTRA DISTRIBUTION S.R.L., MD**

Str. Ion Creangă nr. 6/V,

MD-2069, Chișinău, Republica Moldova

(540)

(111) **38369**

(151) 28.06.2023

(181) 19.05.2032

(210) 050043

(220) 19.05.2022

(730) **AGRICI Ala, MD**

Str. Costiujeni nr. 14, bloc 6, ap. 43,

MD-2019, Codru, Chișinău,

Republica Moldova

GHERMAN Eduard, MD

Str. Burebista nr. 36, ap. 20,

MD-2002, Chișinău, Republica Moldova

(540)

(526) Elementele mărcii asupra cărora nu se extinde dreptul exclusiv: „ULTRA”, cu excepția executării grafice deosebite.

(591) Culori revendicate: albastru, roșu.

(511) NCL(11-2022)

- 09 - aparate și instrumente științifice, pentru cercetare, de navigare, geodezice, fotografice, cinematografice, audiovizuale, optice, de cântărire, de măsurare, de semnalizare, de detectare, de testare, de verificare, de salvare și didactice; aparate și instrumente pentru conducerea, distribuirea, transformarea, acumularea, reglarea sau comanda curentului electric; aparate și instrumente pentru înregistrarea, transmiterea, reproducerea sau procesarea sunetului, imaginilor sau datelor; suporturi media înregistrate și descărcabile, software de calculatoare, suporturi media digitale sau analogice de înregistrare și de stocare fără conținut; mecanisme pentru aparate cu preplată; case de marcat, dispozitive de calculat; calculatoare și dispozitive periferice de calculator; costume de scafandru, măști pentru scafandri, tampoane de urechi pentru scafandri, cleme nazale pentru scafandri și înotători, mănuși de scafandru, aparate de respirat sub apă pentru înot subacvatic; extinctoare;

11 - aparate și instalații de iluminat, de încălzire, de răcire, de producere a vaporilor, de coacere, de uscare, de ventilare, de distribuire a apei și instalații sanitare;

35 - publicitate; gestiunea afacerilor comerciale; administrare comercială; lucrări de birou; servicii on-line de tranzacționare, și anume servicii de operare on-line pe piețe pentru vânzătorii și cumpărătorii de produse și servicii; servicii on-line de tranzacționare în care vânzătorii afișează produsele sau serviciile care urmează să fie oferite spre vânzare, achiziționare sau spre licitare prin intermediul

SĂLBATIC

(511) NCL(11-2022)

- 30 - cafea, cacao și înlocuitori ai acestora; orez, paste făinoase și tăiței; tapioca și sago; pâine; zahăr, miere, sirop de melasă; drojdie; sare, plante aromatice conservate; gheață (apă înghețată);
- 31 - produse agricole, de acvacultură, horticoale și forestiere, brute și neprelucrate; cereale și semințe crude și neprocesate; fructe și legume proaspete, plante aromatice proaspete; plante și flori naturale; bulbi, răsaduri și semințe pentru plantare; animale vii; hrană și băuturi pentru animale; malt;
- 32 - bere;
- 39 - transport; ambalarea și depozitarea mărfurilor; organizarea de călătorii;
- 41 - educație; instruire; divertisment; activități sportive și culturale;
- 43 - servicii de alimentație publică; servicii de cazare temporară.

(111) **38370**

Internetului, în scopul facilitării vânzării de produse și servicii de către terți prin intermediul unei rețele de calculatoare; oferire de răspuns evaluativ și evaluări de produse și servicii oferite de vânzători, evaluarea valorii și a prețurilor produselor și serviciilor oferite de vânzători, serviciilor de performanță a cumpărătorilor și vânzătorilor, serviciilor de livrare, precum și experiența globală de tranzacționare în legătură cu acestea; oferirea unui ghid de căutare de publicitate on-line care oferă produse și servicii ale vânzătorilor; oferirea unei baze de date de căutare on-line de evaluare pentru cumpărători și vânzători; publicitate; gestiunea afacerilor comerciale; administrare comercială; lucrări de birou; servicii de comercializare pentru terți prestate de supermarketuri, hipermarketuri, buticuri, magazine, gherete, chioșcuri și tarabe;

- 37 - servicii de construcții; servicii de instalare și reparații; extracție minieră, foraje pentru extracția de petrol și de gaze;
- 39 - transport; ambalarea și depozitarea mărfurilor; organizarea de călătorii.
- (531) CFE(8) 26.03.01; 26.03.07; 26.03.23; 26.07.25; 26.13.25; 27.01.05; 27.05.08; 29.01.12.

(111) **38376**
 (151) 27.06.2023
 (181) 28.04.2032
 (210) 049984
 (220) 28.04.2022
 (730) **IMENSITATE S.R.L., MD**
 Str. Nicolae Testemițanu nr. 23,
 MD-2025, Chișinău, Republica Moldova
 (540)

Chewys

- (511) NCL(11-2022)
- 05 - preparate farmaceutice, medicale și veterinare; preparate sanitare pentru scopuri medicale; substanțe și alimente dietetice adaptate pentru scopuri medicale sau veterinare, alimente pentru sugari; suplimente dietetice de uz uman și veterinar; plasturi, materiale de pansat; materiale pentru plombarea dinților, ceară dentară; dezinfectanți; produse pentru distrugerea dăunătorilor; fungicide, erbicide;
- 35 - publicitate; administrarea, organizarea și ma-

nagementul afacerilor; lucrări de birou; toate serviciile sus-menționate, cu excepția serviciilor privind comerțul cu amănuntul și afacerilor de vânzare a automobilelor, consultațiilor și ajutorului la vânzarea automobilelor.

(111) **38380**
 (151) 30.06.2023
 (181) 19.05.2032
 (210) 050044
 (220) 19.05.2022
 (730) **GHERMAN Eduard, MD**
 Str. Burebista nr. 36, ap. 20,
 MD-2002, Chișinău, Republica Moldova
 (540)

WOW

- (511) NCL(11-2022)
- 39 - transport; ambalarea și depozitarea mărfurilor; organizarea de călătorii;
- 43 - servicii de alimentație publică; servicii de cazare temporară.

(111) **38381**
 (151) 30.06.2023
 (181) 13.09.2032
 (210) 050477
 (220) 13.09.2022
 (730) **LUNGU Elena, MD**
 Str. Albișoara nr. 64, ap. 132,
 MD-2005, Chișinău, Republica Moldova
 (540)



dezvoltare_timpurie

- (526) Elementele mărcii asupra cărora nu se extinde dreptul exclusiv: „dezvoltare timpurie”, cu excepția executării grafice deosebite.
- (591) Culori revendicate: mov, albastru, verde, galben, roz, maro.
- (511) NCL(11-2022)
41 - educație; instruire; divertisment; activități sportive și culturale.
- (531) CFE(8) 21.01.15; 21.01.25; 25.03.03; 26.07.25; 27.05.15; 29.01.15.

- (111) **38404**
(151) 03.07.2023
(181) 26.05.2032
(210) 050075
(220) 26.05.2022
(730) **ANADOLU EFES BIRACILIK VE MALT SANAYII ANONIM ŞİRKETİ, TR**
Fatih Sultan Mehmet Mahallesi Balkan Cad.
Buyaka E Blok No: 58/24 Umraniye, Istanbul,
Turcia
(540)

Mediterranean Slow Brew

- (526) Elementele mărcii asupra cărora nu se extinde dreptul exclusiv: „Mediterranean”, „Slow Brew”.
- (511) NCL(11-2022)
32 - bere; băuturi nealcoolice; ape minerale și carbogazoase; băuturi din fructe și sucuri de fructe; siropuri și alte preparate pentru fabricarea băuturilor nealcoolice.

- (111) **38405**
(151) 03.07.2023
(181) 26.05.2032
(210) 050076
(220) 26.05.2022
(730) **ANADOLU EFES BIRACILIK VE MALT SANAYII ANONIM ŞİRKETİ, TR**
Fatih Sultan Mehmet Mahallesi Balkan Cad.
Buyaka E Blok No: 58/24 Umraniye, Istanbul,
Turcia
(540)



- (526) Elementele mărcii asupra cărora nu se extinde dreptul exclusiv: „MEDITERRANEAN”, „SLOW BREW”, cu excepția executării grafice deosebite.
- (591) Culori revendicate: albastru de diferite nuanțe, gri, bej, alb.
- (511) NCL(11-2022)
32 - bere; băuturi nealcoolice; ape minerale și carbogazoase; băuturi din fructe și sucuri de fructe; siropuri și alte preparate pentru fabricarea băuturilor nealcoolice.
- (531) CFE(8) 01.03.01; 01.03.06; 01.03.08; 01.15.24; 03.07.16; 26.01.13; 26.01.15; 26.01.18; 26.11.13; 27.05.09; 29.01.14.

- (111) **38406**
(151) 30.06.2023
(181) 15.08.2032
(210) 050382
(220) 15.08.2022

(730) **COSCIUG Sergiu, MD**
Str. Iachir nr. 29A, ap. 70,
MD-3502, Orhei, Republica Moldova
(540)



DS
DEAL
SOLUTION

(526) Elementele mărcii asupra cărora nu se extinde dreptul exclusiv: „DEAL”, „SOLUTION”, cu excepția executării grafice deosebite.

(511) NCL(11-2022)

35 - publicitate; administrarea, organizarea și managementul afacerilor; lucrări de birou;

42 - servicii științifice și tehnologice, precum și servicii de cercetare și de creație, referitoare la acestea; servicii de analiză industrială, cercetare industrială și proiectare industrială; servicii de control al calității și de autentificare; crearea și dezvoltarea calculatoarelor și programelor de calculator.

(531) CFE(8) 27.05.17; 27.05.19.

Lista certificatelor de înregistrare a mărcilor eliberate în iulie 2023

Se publică următoarele date: numărul curent, numărul de depozit, data de depozit, numărul de ordine al înregistrării, data înregistrării, clasele conform CIPS, titularul, codul țării conform normei ST.3 OMPI, numărul BOPI în care a fost publicată cererea de înregistrare, numărul BOPI în care a fost publicată marca înregistrată în baza cererii acceptate parțial

Nr. crt.	(210) Nr. de depozit	(220) Data de depozit	(111) Nr. înregistrării	(151) Data înregistrării	(511) Clase	(730) Titular, cod ST.3 OMPI	(441) Nr. BOPI	(450) Nr. BOPI
1	2	3	4	5	6	7	8	9
1	049848	29.03.2022	38249	12.05.2023	29,30,31,35	GLOBALAGRO-PRIM S.R.L., MD	6/2022	8/2023
2	048732	07.09.2021	38263	01.07.2023	35,41	SACULȚANU Valeria, MD	11/2021	
3	050127	15.06.2022	38269	18.05.2023	45	NOVAJUST S.R.L., MD	9/2022	
4	050319	02.08.2022	38288	23.05.2023	10	PASCARI Alexei, MD	10/2022	
5	050417	01.09.2022	38311	31.05.2023	05	SOPHARMACY MC S.R.L., MD	10/2022	
6	050543	27.09.2022	38313	04.06.2023	35,39,45	PRISĂCARU Alexandru, MD	11/2022	
7	050544	27.09.2022	38314	04.06.2023	05	Johnson & Johnson, US	11/2022	
8	050545	28.09.2022	38315	04.06.2023	32,33	PASCARU Adrian, MD	11/2022	
9	050286	27.07.2022	38316	05.06.2023	02,06,35,37,39	KASS EXPO CARGO S.R.L., MD	9/2022	
10	050479	14.09.2022	38317	05.06.2023	41	BARBACARI Corina, MD	11/2022	
11	049361	21.12.2021	38318	05.06.2023	29,30,31,32,35,43	TUCANO COFFEE GLOBAL S.R.L., RO	3/2022	8/2023
12	046686	28.08.2020	38319	06.06.2023	35	PARK SOUNG HO, KR	12/2020	
13	047048	06.11.2020	38321	07.06.2023	33	VINĂRIA ȚIGANCA S.R.L., societate comercială, MD	3/2021	8/2023
14	050005	06.05.2022	38322	12.06.2023	09	AXIOMA FACTORING S.R.L., MD	6/2022	
15	050102	06.06.2022	38323	12.06.2023	01,05	BIOCHEMTECH S.R.L., MD	9/2022	8/2023
16	050358	02.08.2022	38324	12.06.2023	19	EMPIRE DECOR S.R.L., MD	12/2022	
17	050387	17.08.2022	38325	12.06.2023	09,14,18,20,21,24,25,28	EMILIO PUCCI INTERNATIONAL S.r.l, IT	12/2022	
18	050434	02.09.2022	38326	12.06.2023	03	PUZUR Lilian, MD	11/2022	
19	050445	02.09.2022	38327	12.06.2023	05	T.P.I. - PHARM S.R.L., MD	11/2022	
20	050535	26.09.2022	38328	12.06.2023	39	STROMACON-TRANS S.R.L., MD	11/2022	
21	050559	30.09.2022	38329	12.06.2023	34	Philip Morris Products S.A., CH	11/2022	
22	050560	30.09.2022	38330	12.06.2023	34	Philip Morris Products S.A., CH	11/2022	
23	050561	30.09.2022	38331	12.06.2023	34	Philip Morris Products S.A., CH	11/2022	
24	050565	29.09.2022	38332	12.06.2023	33	VINĂRIA BOSTAVAN S.R.L., întreprindere mixtă, MD	11/2022	
25	050568	30.09.2022	38333	12.06.2023	37	TCACI Octavian, MD	11/2022	
26	050581	04.10.2022	38334	12.06.2023	33	VINĂRIA BOSTAVAN S.R.L., întreprindere mixtă, MD	12/2022	
27	050582	04.10.2022	38335	12.06.2023	33	VINĂRIA BOSTAVAN S.R.L., întreprindere mixtă, MD	12/2022	
28	050583	04.10.2022	38336	12.06.2023	33	VINĂRIA BOSTAVAN S.R.L., întreprindere mixtă, MD	12/2022	
29	050111	08.06.2022	38337	09.06.2023	03	Yasin Nissar Hosein Sayani, AE	7/2022	

1	2	3	4	5	6	7	8	9
30	049373	22.12.2021	38338	31.05.2023	29,33	CEBOTARESCU Dumitru, MD	2/2022	8/2023
31	049113	12.11.2021	38339	13.06.2023	09,11,37	ELITEH TRADE S.R.L., MD	1/2022	8/2023
32	050567	29.09.2022	38340	13.06.2023	09,44	TIBETMED S.R.L., MD	11/2022	
33	049460	12.01.2022	38341	15.06.2023	29,30	DF World of Spices GmbH, DE	3/2022	
34	050350	10.08.2022	38343	16.06.2023	33	TIMBRUS PURCARI ESTATE S.R.L., MD	10/2022	8/2023
35	047347	06.01.2021	38344	06.06.2023	33	CASTEL MIMI S.R.L., MD	3/2021	
36	050362	10.08.2022	38345	16.06.2023	44	I.C. DENTAL SMILE S.R.L., MD	10/2022	
37	050343	08.08.2022	38346	15.06.2023	24,25,35	GUZUN Mihail, MD	10/2022	
38	050377	12.08.2022	38347	16.06.2023	41,42	LUNGU Anton, MD	10/2022	
39	050555	28.09.2022	38348	15.06.2023	05	BOSNALIJEK, Pharmaceutical and Chemical Industry, Joint Stock Company, BA	11/2022	
40	050483	14.09.2022	38349	15.06.2023	03,24,25,30,35,43	DESSERTS BY I.N. S.R.L., MD	11/2022	
41	050406	23.08.2022	38350	16.06.2023	32	GAIDARJI Piotr, MD	10/2022	8/2023
42	050443	05.09.2022	38351	16.06.2023	03,16,41,44	SAREVPMU GRUP S.R.L., MD	11/2022	
43	050444	30.08.2022	38352	16.06.2023	21,30,32,33,35,43	BESCHIERU Nichita, MD LEMEȘCA Vlad, MD	11/2022	
44	050520	14.09.2022	38353	16.06.2023	24,35	KRISS GRUP S.R.L., MD	11/2022	
45	049770	16.03.2022	38354	19.06.2023	33	SOLOVIOV Evghenii, MD	5/2022	
46	050357	11.08.2022	38355	19.06.2023	05,10,35,41,44	SACHDEV Tatiana, MD	10/2022	
47	050537	23.09.2022	38356	19.06.2023	30	BRUAL VEST S.R.L., MD	12/2022	
48	050547	28.09.2022	38357	19.06.2023	03,05,09,10,21,35,41,42,44	Johnson & Johnson, a New Jersey, USA Corporation, US	12/2022	
49	050548	28.09.2022	38358	19.06.2023	03,05,09,10,21,35,41,42,44	Johnson & Johnson, a New Jersey, USA Corporation, US	12/2022	
50	050549	28.09.2022	38359	19.06.2023	03,05,09,10,21,35,41,42,44	Johnson & Johnson, a New Jersey, USA Corporation, US	12/2022	
51	050660	24.10.2022	38360	19.06.2023	09	SHENZHEN TCL NEW TECHNOLOGY CO., LTD., CN	12/2022	
52	050661	12.10.2022	38361	19.06.2023	06,07,33,35,37	TOPMANROM S.R.L., MD	12/2022	
53	050682	27.10.2022	38362	19.06.2023	33	VINĂRIA BOSTAVAN S.R.L., întreprindere mixtă, MD	12/2022	
54	043498	07.12.2018	38363	19.06.2023	11,35	KORDYUK Leonid, MD	3/2019	
55	049484	18.01.2022	38364	19.06.2023	29,30	DF World of Spices GmbH, DE	4/2022	8/2023
56	050385	17.08.2022	38365	19.06.2023	33,35,41	CAZACU Victor, MD	10/2022	
57	048528	30.07.2021	38366	21.06.2023	09	BALAN Maxim, MD	10/2021	8/2023
58	050517	20.09.2022	38367	19.06.2023	29	CARMEZ PROCESSING S.R.L., MD	11/2022	
59	050474	12.09.2022	38368	22.06.2023	29,30,33,35	STRATAN Olga, MD	11/2022	
60	050043	19.05.2022	38369	28.06.2023	30,31,32,39,41,43	AGRICI Ala, MD GHERMAN Eduard, MD	7/2022	8/2023
61	049997	05.05.2022	38370	23.06.2023	09,11,35,37,39	ULTRA DISTRIBUTION S.R.L., MD	6/2022	8/2023
62	050436	02.09.2022	38371	24.06.2023	16,35,39,41,42	BC PARTNERS HOUSE S.R.L., MD	11/2022	
63	050481	12.09.2022	38372	26.06.2023	39	POWERLOG S.R.L., MD	11/2022	
64	050251	19.07.2022	38373	23.06.2023	33	ILINA S.R.L., firmă de producție și comerț, MD	10/2022	
65	049378	23.12.2021	38374	26.06.2023	31	Chiquita Brands L.L.C., US	3/2022	
66	050435	02.09.2022	38375	23.06.2023	16,35,41	COLUN Olesea, MD	11/2022	
67	049984	28.04.2022	38376	27.06.2023	05,35	IMENSITATE S.R.L., MD	6/2022	8/2023
68	050275	25.07.2022	38377	27.06.2023	35	IMENSITATE S.R.L., MD	9/2022	
69	050512	20.09.2022	38378	27.06.2023	29,30,32,35	IMENSITATE S.R.L., MD	11/2022	

1	2	3	4	5	6	7	8	9
70	050411	24.08.2022	38379	27.06.2023	09	SERVICE ENERGY NATURAL SISTEMS S.R.L., MD	10/2022	
71	050044	19.05.2022	38380	30.06.2023	39,43	GHERMAN Eduard, MD	7/2022	8/2023
72	050477	13.09.2022	38381	30.06.2023	41	LUNGU Elena, MD	11/2022	8/2023
73	050564	03.10.2022	38382	30.06.2023	03	Clovin Germany GmbH, DE	12/2022	
74	050569	01.10.2022	38383	30.06.2023	33	BARZA ALBĂ S.A., MD	12/2022	
75	050572	05.10.2022	38384	30.06.2023	34	Philip Morris Products S.A., CH	12/2022	
76	050574	04.10.2022	38385	30.06.2023	05,10	TOP-PHARMA S.R.L., societate comercială, MD	12/2022	
77	050593	10.10.2022	38386	30.06.2023	34	Philip Morris Products S.A., CH	12/2022	
78	050607	13.10.2022	38387	30.06.2023	34	Philip Morris Products S.A., CH	12/2022	
79	050609	18.10.2022	38388	30.06.2023	05	BERLIN-CHEMIE AG, DE	12/2022	
80	050610	18.10.2022	38389	30.06.2023	05	BERLIN-CHEMIE AG, DE	12/2022	
81	050611	10.10.2022	38390	30.06.2023	25,35	GOLIMP-ART S.R.L., MD ASSORTI-LOOK S.R.L., MD	12/2022	
82	050613	13.10.2022	38391	30.06.2023	05	BECOR S.R.L., întreprindere mixtă, MD	12/2022	
83	050614	13.10.2022	38392	30.06.2023	05	BECOR S.R.L., întreprindere mixtă, MD	12/2022	
84	050615	13.10.2022	38393	30.06.2023	34	Shenzhen GreenSound High-Tech Co.,LTD, CN	12/2022	
85	050617	17.10.2022	38394	30.06.2023	34	Philip Morris Products S.A., CH	12/2022	
86	050621	17.10.2022	38395	30.06.2023	34	Philip Morris Products S.A., CH	12/2022	
87	050622	17.10.2022	38396	30.06.2023	34	Philip Morris Products S.A., CH	12/2022	
88	050623	17.10.2022	38397	30.06.2023	34	Philip Morris Products S.A., CH	12/2022	
89	050629	17.10.2022	38398	30.06.2023	34	Philip Morris Products S.A., CH	12/2022	
90	050658	21.10.2022	38399	30.06.2023	05,10	TOP-PHARMA S.R.L., societate comercială, MD	12/2022	
91	050670	25.10.2022	38400	30.06.2023	31	FORWARD INTERNATIONAL S.R.L., firmă, MD	12/2022	
92	050671	25.10.2022	38401	30.06.2023	31	FORWARD INTERNATIONAL S.R.L., firmă, MD	12/2022	
93	050672	25.10.2022	38402	30.06.2023	31	FORWARD INTERNATIONAL S.R.L., firmă, MD	12/2022	
94	049648	16.02.2022	38403	03.07.2023	35,43	MÎNDRU Sergiu, MD	4/2022	
95	050075	26.05.2022	38404	03.07.2023	32	ANADOLU EFES BIRACILIK VE MALT SANAYII ANONIM ŞİRKETI, TR	8/2022	8/2023
96	050076	26.05.2022	38405	03.07.2023	32	ANADOLU EFES BIRACILIK VE MALT SANAYII ANONIM ŞİRKETI, TR	8/2022	8/2023
97	050382	15.08.2022	38406	30.06.2023	35,42	COSCIUG Sergiu, MD	10/2022	8/2023

Lista mărcilor reînnoite

Se publică următoarele date: numărul curent, numărul înregistrării reînnoite, data expirării termenului de reînnoire, clasele conform CIPS, titularul și adresa, codul țării conform normei ST.3 OMPI, numerele BOPI în care au fost publicate cererea de înregistrare a mărcii și marca înregistrată

Nr. crt.	(116) Nr. înregistrării reînnoite	(186) Data expirării reînnoirii	(511) Clase	(730) Titular și adresă, cod ST.3 OMPI	(441/442) Nr. BOPI	(450) Nr. BOPI
1	2	3	4	5	6	7
1	3R 1036	13.09.2033	28	REEBOK INTERNATIONAL LIMITED, GB 4th Floor, 11/12 Pall Mall, LONDON SW1Y 5LU, Regatul Unit	7-8/1994	3/1995
2	3R 1124	26.08.2033	18,25	REEBOK INTERNATIONAL LIMITED, GB 4th Floor, 11/12 Pall Mall, LONDON SW1Y 5LU, Regatul Unit	9/1994	3/1995
3	3R 1689	07.10.2033	03,06,08,09, 14,16,18,20, 21,25,28,33, 34	CARTIER INTERNATIONAL AG, CH Hinterbergstrasse 22, Postfach 61, 6312 Steinhausen, Elveția	1/1995	7/1995
4	3R 1975	21.10.2033	06,19,20,24	VKR HOLDING A/S, DK Breettevej 18, 2970 Horsholm, Danemarca		9/1995
5	3R 2514	26.08.2033	16,36	Bank of America Corporation (corporația statului Delaware), US 100 North Tryon Street, Charlotte, NC 28255, Statele Unite ale Americii	5/1995	12/1995
6	2R 10107	27.02.2033	43	VELISTAR S.R.L., MD Str. Mitropolit Varlaam nr. 65, ap. (of.) 305, MD-2012, Chișinău, Republica Moldova	9/2003	2/2004
7	2R 10453	19.12.2032	33	ALIANȚA-VIN S.R.L., întreprindere mixtă, MD Str. Orheiului nr. 38, MD-3701, Strășeni, Republica Moldova	10/2003	4/2004
8	2R 10631	14.03.2033	30	Dobrynia-Rusi, O.O.O., RU Ul. Mayevskoye Shosse, 3/4, Slavyansk-na-Kubani, Krasnodar Krai, 353560, Federația Rusă	11/2003	6/2004
9	2R 10632	14.03.2033	30	Dobrynia-Rusi, O.O.O., RU Ul. Mayevskoye Shosse, 3/4, Slavyansk-na-Kubani, Krasnodar Krai, 353560, Federația Rusă	11/2003	6/2004
10	2R 10698	20.05.2033	03,05,10,35	VINAMEX S.R.L., firmă, întreprindere mixtă, MD Str. N. Titulescu nr. 43, bloc. 1, MD-2032, Chișinău, Republica Moldova	11/2003	6/2004
11	2R 10702	23.05.2033	32,33	MAURT S.R.L., MD Str. Voluntarilor nr. 15, MD-2023, Chișinău, Republica Moldova	11/2003	6/2004
12	2R 10790	08.05.2033	32	Nufărul Alb S.R.L., sanatoriu, MD Str. Nucilor nr. 1, MD-3900, Cahul, Republica Moldova	12/2003	7/2004
13	2R 10822	25.04.2033	33,35	EURO-ALCO S.R.L., MD Str. Bucuriei nr. 20, MD-2004, Chișinău, Republica Moldova	12/2003	7/2004
14	2R 10834	16.06.2033	30	Dobrynia-Rusi, O.O.O., RU Ul. Mayevskoye Shosse, 3/4, Slavyansk-na-Kubani, Krasnodar Krai, 353560, Federația Rusă	12/2003	7/2004
15	2R 10835	16.06.2033	30	Dobrynia-Rusi, O.O.O., RU Ul. Mayevskoye Shosse, 3/4, Slavyansk-na-Kubani, Krasnodar Krai, 353560, Federația Rusă	12/2003	7/2004
16	2R 10846	09.06.2033	12	FCA US LLC, (a limited liability company organized and existing under the laws of the State of Delaware), US	12/2003	7/2004

1	2	3	4	5	6	7
				1000 Chrysler Drive, City of Auburn Hills, State of Michigan 48326, Statele Unite ale Americii		
17	2R 10866	08.07.2033	30	Dobrynia-Rusi, O.O.O., RU Ul. Mayevskoye Shosse, 3/4, Slavyansk-na-Kubani, Krasnodar Krai, 353560, Federația Rusă	12/2003	7/2004
18	2R 10873	04.08.2033	32,33	AROMA S.A., MD Str. Toma Ciorbă nr. 38, MD-2004, Chișinău, Republica Moldova	12/2003	7/2004
19	2R 10952	24.06.2033	35,43	CVIN-COM S.R.L., societate comercială, MD Str. Independenței nr. 14/5, MD-2043, Chișinău, Republica Moldova	1/2004	8/2004
20	2R 10953	25.06.2033	09	KOSS CORPORATION, US 4129 North Port Washington Avenue, Milwaukee, Wisconsin 53212-1052, Statele Unite ale Americii	1/2004	8/2004
21	2R 10954	25.06.2033	09	KOSS CORPORATION, US 4129 North Port Washington Avenue, Milwaukee, Wisconsin 53212-1052, Statele Unite ale Americii	1/2004	8/2004
22	2R 11024	10.03.2033	05	FARMAPRIM S.R.L., MD Str. Crinilor nr. 5, MD-4829, Porumbeni, Criuleni, Republica Moldova	11/2003	9/2004
23	2R 11048	23.07.2033	33	VINĂRIA BOSTAVAN S.R.L., întreprindere mixtă, MD MD-5352, Etulia, Vulcănești, UTA Găgăuzia, Republica Moldova	3/2004	9/2004
24	2R 11109	30.04.2033	33	WINE-TRADEMARKS S.R.L., MD Str. Andrei Lupan nr. 4, ap. 2, MD-2059, Chișinău, Republica Moldova	4/2004	10/2004
25	2R 11183	14.03.2033	30	Dobrynia-Rusi, O.O.O., RU Ul. Mayevskoye Shosse, 3/4, Slavyansk-na-Kubani, Krasnodar Krai, 353560, Federația Rusă	4/2004	10/2004
26	2R 11304	20.05.2033	16,29,35,39,43	INCOM S.R.L., MD Str. Tighina nr. 39, of. 10, MD-2001, Chișinău, Republica Moldova	6/2004	11/2004
27	2R 11429	20.06.2033	29,30,35,39	Intersnack Group GmbH & Co. KG, DE Klaus-Bungert-Straße 8/8a, 40468 Düsseldorf, Germania	7/2004	12/2004
28	2R 11480	11.11.2033	31	INTERNATIONAL FOODSTUFFS CO, AE Al-Wahda Street, Industrial Area No. 1, P.O. Box 4115 Sharjah, Emiratele Arabe Unite	7/2004	12/2004
29	2R 11506	28.03.2033	33	ALIANȚA-VIN S.R.L., întreprindere mixtă, MD Str. Orheiului nr. 38, MD-3701, Strășeni, Republica Moldova	12/2003	1/2005
30	2R 11813	19.12.2032	33	ALIANȚA-VIN S.R.L., întreprindere mixtă, MD Str. Orheiului nr. 38, MD-3701, Strășeni, Republica Moldova	11/2003	2/2005
31	2R 11814	19.12.2032	33	ALIANȚA-VIN S.R.L., întreprindere mixtă, MD Str. Orheiului nr. 38, MD-3701, Strășeni, Republica Moldova	11/2003	2/2005
32	2R 11989	29.07.2033	16	NISENBOIM Alexandru, MD Bd. Moscova nr. 15, bl. 1, ap. 64, MD-2068, Chișinău, Republica Moldova MARTÍNOV Vladimir, MD Str. V. Belinski nr. 20, MD-2008, Chișinău, Republica Moldova	5/2004	4/2005
33	R 24327	23.05.2032	03	BIELENDA Kosmetyki Naturalne S.A., PL ul. Fabryczna 20, PL-31-553, Kraków, Polonia	7/2012	10/2013
34	R 24740	28.12.2032	29	SMIRNOV Alexandru, MD Bd. Renașterii nr. 44, ap. 5, MD-2024, Chișinău, Republica Moldova SMIRNOV Evghenii, MD Str. Columna nr. 140, ap. 3,	3/2013	1/2014

1	2	3	4	5	6	7
				MD-2004, Chişinău, Republica Moldova		
35	R 24782	07.11.2032	33	EXPERTVIN S.R.L., MD Str. Revaz Lomtadze nr. 4, MD-3715, Cojuşna, Străşeni, Republica Moldova	12/2012	1/2014
36	R 24913	13.11.2032	25	Demetrios Licensing, Ltd., corporație din New York, US 1936 Hempstead Turnpike, Suite 365, East Meadow, New York 11554, Statele Unite ale Americii	2/2013	2/2014
37	R 25023	26.03.2033	12	Federal-Mogul Friction Products Limited, GB S4C Building, Parc Ty Glas, Llanishen, Cardiff, Wales CF14 5DU, Regatul Unit	6/2013	3/2014
38	R 25046	30.01.2033	16,35,41	SOLVEX-LUX S.R.L., MD Str. Vasile Alecsandri nr. 139/3, MD-2005, Chişinău, Republica Moldova	4/2013	3/2014
39	R 25061	15.01.2033	09,16,38,41	Forbes LLC, US 499 Washington Boulevard, Jersey City, New Jersey, 07310, Statele Unite ale Americii	6/2013	3/2014
40	R 25064	19.03.2033	05	ASFARMA-MEDICAL S.R.L., întreprindere cu capital străin, MD Bd. Moscova nr. 17/4, MD-2068, Chişinău, Republica Moldova	6/2013	3/2014
41	R 25065	19.03.2033	05	ASFARMA-MEDICAL S.R.L., întreprindere cu capital străin, MD Bd. Moscova nr. 17/4, MD-2068, Chişinău, Republica Moldova	6/2013	3/2014
42	R 25066	19.03.2033	05	ASFARMA-MEDICAL S.R.L., întreprindere cu capital străin, MD Bd. Moscova nr. 17/4, MD-2068, Chişinău, Republica Moldova	6/2013	3/2014
43	R 25116	17.04.2033	29,30	ARAMĂ Ştefan, MD Str. Maria Lătăreţu nr. 25, MD-2008, Chişinău, Republica Moldova	6/2013	4/2014
44	R 25206	12.04.2033	12	GM Korea Company, KR Cheongcheon-Dong, 233 Bupyeongdaero Bupyeong-Gu, Incheon, 403-714, Republica Coreea	6/2013	4/2014
45	R 25227	21.02.2033	33	PIC Samuil, MD Str. Lipcani nr. 1 A, MD-2051, Chişinău, Republica Moldova	5/2013	5/2014
46	R 25234	06.03.2033	39	CONVEL S.R.L., societate comercială, MD Şos. Munceşti nr. 284, MD-2002, Chişinău, Republica Moldova	4/2013	5/2014
47	R 25241	04.07.2033	34	Gallaher Limited, GB Members Hill, Brooklands Road, Weybridge, Surrey KT13 0QU, Regatul Unit	10/2013	8/2014
48	R 25269	27.05.2033	25	SOROCOVICH Radu, MD Str. N. Zelinski nr. 10, ap. 116, MD-2069, Chişinău, Republica Moldova	8/2013	6/2014
49	R 25317	11.06.2033	01,02,17,19, 35	S.C. DURAZIV S.R.L., RO Oraş Popeşti Leordeni, Str. FAGULUI nr. 21, Clădirea C1, Judeţ Ilfov, România	9/2013	6/2014
50	R 25318	11.06.2033	01,02,17,19, 35	S.C. DURAZIV S.R.L., RO Oraş Popeşti Leordeni, Str. FAGULUI nr. 21, Clădirea C1, Judeţ Ilfov, România	9/2013	6/2014
51	R 25362	21.12.2032	33	PINCIUC Stepan, MD Str. Ginta Latină nr. 17, bloc 1, ap. 73, MD-2044, Chişinău, Republica Moldova	3/2013	5/2014
52	R 25376	26.06.2033	05	FARMAPRIM S.R.L., MD Str. Crinilor nr. 5, MD-4829, Porumbeni, Criuleni, Republica Moldova	8/2013	5/2014
53	R 25432	04.06.2033	39	Vanguard Trademark Holdings USA LLC, US 600 Corporate Park Drive, St. Louis, Missouri 63105, Statele Unite ale Americii	8/2013	7/2014

1	2	3	4	5	6	7
54	R 25543	20.06.2033	32	GUȚU Serghei, MD Str. Ion Neculce nr. 12/1, ap. 85, MD-2069, Chișinău, Republica Moldova	8/2013	7/2014
55	R 25601	28.06.2033	05	COSMOVIS S.R.L., societate comercială, MD Bd. Cuza-Vodă nr. 36, bloc 1, ap. 42, MD-2060, Chișinău, Republica Moldova	10/2013	7/2014
56	R 25602	28.06.2033	05	COSMOVIS S.R.L., societate comercială, MD Bd. Cuza-Vodă nr. 36, bloc 1, ap. 42, MD-2060, Chișinău, Republica Moldova	10/2013	7/2014
57	R 25632	07.08.2033	12	SANGSIN BRAKE CO., LTD., KR 10, Nongongjungang-ro 33-gil, Nongong-eup, Dalseong-gun, Daegu, Republica Coreea	11/2013	8/2014
58	R 25633	07.08.2033	12	SANGSIN BRAKE CO., LTD., KR 10, Nongongjungang-ro 33-gil, Nongong-eup, Dalseong-gun, Daegu, Republica Coreea	11/2013	8/2014
59	R 25641	18.06.2033	05	BOSNALIJEK, Pharmaceutical and Chemical Industry, Joint Stock Company, BA Str. Jukićeva 53, 71000 Sarajevo, Bosnia - Herțegovina	10/2013	8/2014
60	R 25660	31.05.2033	30,41,43	Tucano Coffee Global S.R.L., RO Sectorul 5, Calea Rahovei Nr. 240, CORP B, CAMERA 11, Etaj 1, 050897, București, România	9/2013	8/2014
61	R 25668	28.06.2033	30	Starbucks Corporation, US 2401 Utah Avenue South, Seattle, Washington 98134, Statele Unite ale Americii	10/2013	8/2014
62	R 25695	18.05.2033	34	CORPORACION HABANOS, S.A., CU Avenida Tercera entre 78 y 80, Centro de Negocios Miramar, Edificio Habana, 3er. Piso, Playa, La Habana, Cuba	7/2013	8/2014
63	R 25706	26.04.2033	34	British American Tobacco (Brands) Inc., US 251 Little Falls Drive, Suite 100, Wilmington, DE 19808-1674, Statele Unite ale Americii	10/2013	8/2014
64	R 25708	28.06.2033	05	COSMOVIS S.R.L., societate comercială, MD Bd. Cuza-Vodă nr. 36, bloc 1, ap. 42, MD-2060, Chișinău, Republica Moldova	10/2013	8/2014
65	R 25710	28.06.2033	05	COSMOVIS S.R.L., societate comercială, MD Bd. Cuza-Vodă nr. 36, bloc 1, ap. 42, MD-2060, Chișinău, Republica Moldova	10/2013	8/2014
66	R 25712	04.07.2033	05	Teijin Limited, JP 2-4, Nakanoshima 3-chome, Kita-ku, Osaka, Japonia	10/2013	8/2014
67	R 25724	28.06.2033	35,43	Starbucks Corporation, US 2401 Utah Avenue South, Seattle, Washington 98134, Statele Unite ale Americii	10/2013	8/2014
68	R 25738	17.07.2033	09,11	MAZUR Remus, MD Bd. Cuza-Vodă nr. 9, bloc 2, ap. 28, MD-2060, Chișinău, Republica Moldova	11/2013	8/2014
69	R 25739	07.08.2033	06,08,35	MEZANIN -V S.R.L., MD Bd. Dacia nr. 35, MD-2060, Chișinău, Republica Moldova	12/2013	8/2014
70	R 25785	05.06.2033	32	RENAISSANCE PERFECT S.R.L., MD Str. Chișinăului nr. 94/A, MD-2084, Cricova, Chișinău, Republica Moldova	8/2013	8/2014
71	R 25817	02.07.2033	35,43	Marriott International, Inc., US 10400 Fernwood Road, Bethesda, Maryland 20817, Statele Unite ale Americii	10/2013	9/2014
72	R 25836	31.07.2033	35,38	DRAMBULCO Alexandru, MD Str. Alba-Iulia nr. 204, ap. 186, MD-2071, Chișinău, Republica Moldova	11/2013	9/2014
73	R 25840	01.07.2033	30	Starbucks Corporation, US 2401 Utah Avenue South, Seattle, Washington 98134, Statele Unite ale Americii	11/2013	9/2014

1	2	3	4	5	6	7
74	R 25841	01.07.2033	30	Starbucks Corporation, US 2401 Utah Avenue South, Seattle, Washington 98134, Statele Unite ale Americii	11/2013	9/2014
75	R 25842	01.07.2033	30	Starbucks Corporation, US 2401 Utah Avenue South, Seattle, Washington 98134, Statele Unite ale Americii	11/2013	9/2014
76	R 25860	22.11.2032	02,35,37	AURMILION S.R.L., MD Str. Armenească nr. 47, ap. 60, MD-2012, Chişinău, Republica Moldova	4/2013	9/2014
77	R 25910	15.07.2033	12	Mitsubishi Jidosha Kogyo Kabushiki Kaisha, JP 1-21, Shibaura 3-chome, Minato-ku, Tokyo 108-8410, Japonia	11/2013	9/2014
78	R 25931	11.07.2033	05,30,35	DMITRIEVA Olga, MD Str. V. Dokuceaev nr. 2, ap. 65, MD-2028, Chişinău, Republica Moldova	10/2013	9/2014
79	R 25946	01.07.2033	09,14,16,18, 28,29	Starbucks Corporation, US 2401 Utah Avenue South, Seattle, Washington 98134, Statele Unite ale Americii	12/2013	9/2014
80	R 25959	31.07.2033	35,41,43	QUEEN'S RESIDENCE PARK S.R.L., MD Str. Trandafirilor nr. 4, MD-2038, Chişinău, Republica Moldova	12/2013	10/2014
81	R 25978	25.06.2033	41	Mary Kay Inc., corporație din statul Delaware, US 16251 Dallas Parkway, Addison, Texas 75001, Statele Unite ale Americii	12/2013	10/2014
82	R 25979	25.06.2033	41	Mary Kay Inc., corporație din statul Delaware, US 16251 Dallas Parkway, Addison, Texas 75001, Statele Unite ale Americii	12/2013	10/2014
83	R 25985	16.08.2033	08	Stanley Black & Decker, Inc., US 1000 Stanley Drive, New Britain, Connecticut 06053, Statele Unite ale Americii	12/2013	10/2014
84	R 26055	02.07.2033	05,29,30,31, 32,35,39	ORHEI-VIT S.R.L., MD Str. Industrială nr. 40, MD-2037, Chişinău, Republica Moldova	9/2013	11/2014
85	R 26081	15.01.2034	29,35,43	AKTSIONERNOE OBSHESTVO „DANON ROSSIYA”, RU ul. Vyatskaya 27, korp. 13-14, 127015, Moskva, Federația Rusă	2/2014	11/2014
86	R 26125	05.03.2033	05,35	ORHEI-VIT S.R.L., MD Str. Industrială nr. 40, MD-2037, Chişinău, Republica Moldova	5/2013	11/2014
87	R 26195	22.07.2033	29,30	BALAN Anatolie, MD Str. Independenței nr. 10, ap. 45, MD-3100, Bălți, Republica Moldova	10/2013	12/2014
88	R 26254	16.12.2033	29,30	JOINT STOCK COMPANY „FATS AND OIL INTEGRATED WORKS”, RU Ul. Titova 27, Ekaterinburg, RU-620085, Sverdlovskaya Oblast, Federația Rusă	2/2014	1/2015
89	R 26268	27.05.2033	05,25,29,31, 32,33,44	EURO-ALCO S.R.L., MD Str. Bucuriei nr. 20, MD-2004, Chişinău, Republica Moldova	7/2013	12/2014
90	R 26270	27.05.2033	05,25,31,32, 33,44	EURO-ALCO S.R.L., MD Str. Bucuriei nr. 20, MD-2004, Chişinău, Republica Moldova	7/2013	12/2014
91	R 26302	07.08.2033	29,35	PEGAS S.R.L., firmă comercială de producție, MD Str. Petricani nr. 174, MD-2059, Chişinău, Republica Moldova	10/2013	12/2014
92	R 26316	26.11.2033	30	INDUSTRIAS BANILEJAS, SAS., DO Máximo Gomez Avenue No. 118, Santo Domingo, Republica Dominicană	2/2014	1/2015
93	R 26321	26.11.2033	30	INDUSTRIAS BANILEJAS, SAS., DO Máximo Gomez Avenue No. 118, Santo Domingo, Republica Dominicană	4/2014	1/2015

1	2	3	4	5	6	7
94	R 26378	10.12.2033	33	SÎRBU Anatolie, MD Bd. Renașterii nr. 44, ap. 1, MD-2024, Chișinău, Republica Moldova	3/2014	1/2015
95	R 26395	11.06.2033	16,20,21,35	Huhtamäki Oyj, FI Revontulenkujä 1, FI-02100 ESPOO, Finlanda	1/2014	1/2015
96	R 26564	16.08.2033	29,30	BUCURIA S.A., MD Str. Columna nr. 162, MD-2004, Chișinău, Republica Moldova	10/2013	5/2015
97	R 26707	01.07.2033	30	Starbucks Corporation, US 2401 Utah Avenue South, Seattle, Washington 98134, Statele Unite ale Americii	11/2013	4/2015
98	R 27301	28.06.2033	30	Starbucks Corporation, US 2401 Utah Avenue South, Seattle, Washington 98134, Statele Unite ale Americii	10/2013	8/2015
99	R 27317	23.06.2033	29,30,43	Paul International SA, CH Rue de Saint-Léger 2, CH-1205, Genève, Elveția	12/2013	9/2015
100	R 27833	26.11.2033	30	INDUSTRIAS BANILEJAS, SAS., DO Máximo Gomez Avenue No. 118, Santo Domingo, Republica Dominicană	2/2014	2/2016

IV

Indicații geografice, denumiri de origine, specialități tradiționale garantate / Geographical indications, appellations of origin, traditional specialties guaranteed

Protecția juridică a indicațiilor geografice, a denumirilor de origine și a specialităților tradiționale garantate pe teritoriul Republicii Moldova se asigură în temeiul înregistrării lor la AGEPI, în modul stabilit de Legea nr. 66/2008 privind protecția indicațiilor geografice, denumirilor de origine și specialităților tradiționale garantate, sau în baza tratatelor internaționale, inclusiv a acordurilor bilaterale, la care Republica Moldova este parte.

Înregistrarea denumirii de origine sau a indicației geografice generează apariția dreptului de utilizare a acestora. Denumirea de origine și indicația geografică înregistrate nu pot fi cesionate, licențiate și nu pot face obiectul unor drepturi reale.

Orice persoană fizică sau juridică din aria geografică corespunzătoare care produce și/sau prelucrează, și/sau prepară produse în conformitate cu prevederile caietului de sarcini pentru o denumire de origine protejată sau pentru o indicație geografică protejată poate depune la AGEPI o cerere privind acordarea dreptului de utilizare a acesteia.

În prezenta Secțiune se publică: datele privind cererile de înregistrare a indicațiilor geografice, denumirilor de origine, specialităților tradiționale garantate; indicațiile geografice, denumirile de origine și specialitățile tradiționale garantate cărora li s-a acordat protecție pe teritoriul Republicii Moldova; cererile privind acordarea dreptului de utilizare pentru o denumire de origine protejată sau pentru o indicație geografică protejată; datele privind acordarea dreptului de utilizare pentru o denumire de origine protejată sau pentru o indicație geografică protejată; datele privind reînnoirea dreptului de utilizare pentru o denumire de origine protejată sau pentru o indicație geografică protejată; listele indicațiilor geografice ale Uniunii Europene propuse spre protecție în Republica Moldova în baza Acordului între Republica Moldova și Uniunea Europeană privind protecția indicațiilor geografice ale produselor agricole și alimentare.

Legal protection of geographical indications, appellations of origin and traditional specialties guaranteed in the Republic of Moldova shall be afforded on the basis of registration with the AGEPI, as established by Law No. 66/2008 on the Protection of Geographical Indications, Appellations of Origin and Traditional Specialties Guaranteed, or under international treaties, including bilateral agreements, to which the Republic of Moldova is party.

Registration of an appellation of origin or a geographical indication generates the right to use thereof. A registered appellation of origin or a geographical indication may not be assigned, licensed and it may not form a subject matter of any real rights.

Any natural or legal person from the respective geographical area, who produces and/or processes and/or prepares products conforming to the specification for a protected appellation of origin or protected geographical indication, shall be entitled to apply to AGEPI, seeking to be granted the right to use it.

In this Section shall be published: data on applications for registration of geographical indications, appellations of origin, traditional specialties guaranteed; geographical indications, appellations of origin and traditional specialties guaranteed that have been granted protection in the Republic of Moldova; requests for grant of the right to use a protected appellation of origin or a protected geographical indication; data on grant of the right to use a protected appellation of origin or a protected geographical indication; data on renewal of the right to use a protected appellation of origin or a protected geographical indication; the Lists of Geographical Indications of the European Union proposed for protection in the Republic of Moldova on the bases of the Agreement between the Government of the Republic of Moldova and the European Union on the Protection of Geographical Indications for Agricultural Products and Foodstuffs.

Lista specialităților tradiționale garantate înregistrate

Se publică următoarele date: numărul curent, numărul și data de depozit, numărul de ordine și data înregistrării, specialitatea tradițională garantată (STG), clasa/produsul, solicitantul, codul țării conform normei ST.3 OMPI, numărul BOPI în care a fost publicată cererea de înregistrare

Nr. crt.	Nr. și data de depozit	Nr. și data înregistrării	STG	Clasa/produsul	Solicitant, cod ST.3 OMPI	Nr. BOPI
1	STG-002 09.11.2022	STG-2 27.07.2023	Plăcinta miresei	30 - plăcinte.	Asociația Obștească „Nistrul de Jos - Meleag Natal”, MD Str. Ștefan cel Mare nr. 94, MD-4239, Tudora, Ștefan Vodă, Republica Moldova	1/2023
2	STG-003 09.11.2022	STG-3 27.07.2023	Ghițman	30 - plăcinte.	Asociația Obștească „Nistrul de Jos - Meleag Natal”, MD Str. Ștefan cel Mare nr. 94, MD-4239, Tudora, Ștefan Vodă, Republica Moldova	1/2023
3	STG-004 09.11.2022	STG-4 27.07.2023	Rasol de șuvai	29 - supe.	Asociația Obștească „Nistrul de Jos - Meleag Natal”, MD Str. Ștefan cel Mare nr. 94, MD-4239, Tudora, Ștefan Vodă, Republica Moldova	1/2023
4	STG-005 09.11.2022	STG-5 27.07.2023	Plachie de pește	29 - mâncăruri pe bază de pește.	Asociația Obștească „Nistrul de Jos - Meleag Natal”, MD Str. Ștefan cel Mare nr. 94, MD-4239, Tudora, Ștefan Vodă, Republica Moldova	1/2023
5	STG-006 09.11.2022	STG-6 27.07.2023	Borș cu burecheți	29 - supe.	Asociația Obștească „Nistrul de Jos - Meleag Natal”, MD Str. Ștefan cel Mare nr. 94, MD-4239, Tudora, Ștefan Vodă, Republica Moldova	1/2023

V

Design industrial / Industrial design

Protecția juridică a desenelor și modelelor industriale în Republica Moldova se asigură în modul stabilit de Legea nr. 161/2007 privind protecția desenelor și modelelor industriale.

Cererea de înregistrare a desenului sau modelului industrial se depune la AGEPI, personal sau prin reprezentant, de către persoana care dispune de dreptul asupra desenului sau modelului industrial. Cererea trebuie să conțină documentele prevăzute la art. 32(1), (2) din Lege.

În prezenta Secțiune se publică datele referitoare la cererile de înregistrare a DMI, în special datele bibliografice cu indicarea produsului și reprezentările DMI; datele privind DMI înregistrate; datele privind DMI reînnoite; datele privind DMI înregistrate și cele reînnoite în Republica Moldova conform Aranjamentului de la Haga.

Desenele și modelele industriale înregistrate și reînnoite conform Aranjamentului de la Haga, la care Republica Moldova este parte, se publică în Buletinul de Desene și Modele Internaționale ("Bulletin des dessins et modes internationaux / International Designs Bulletin / Boletín de Dibujos y Modelos Internacionales"). Buletinul include atât datele bibliografice în limbile franceză, engleză și spaniolă, cât și reproducerea desenelor și modelelor industriale înregistrate și este expus pe Internet pe site-ul OMPI, accesibil publicului. În BOPI se publică listele acestor desene și modele industriale înregistrate în Republica Moldova, aranjate în ordinea numerelor de înregistrare internațională și a claselor CIDMI, precum și ale celor reînnoite în Republica Moldova, aranjate în ordinea numerelor de înregistrare internațională.

Ponderea semantică a părții verbale ce se conține în desenele sau modelele industriale nu se protejează.

Legal protection of industrial designs in the Republic of Moldova is provided in the mode established by Law No. 161/2007 on the Protection of Industrial Designs.

The industrial design application shall be filed with the AGEPI, in person or through a representative, by the person to whom the right to the industrial design belongs. The application shall contain the documents provided for in Art. 32(1), (2) of the Law.

In this Section shall be published data on ID registration applications, especially bibliographic data indicating the product and ID representations; data on registered ID; data on renewed ID; data on ID registered and renewed in the Republic of Moldova under the Hague Agreement.

Industrial designs registered and renewed under the Hague Agreement, to which the Republic of Moldova is party, shall be published in the Bulletin des dessins et modes internationaux / International Designs Bulletin / Boletín de Dibujos y Modelos Internacionales. The Bulletin comprises both bibliographic data in French, English and Spanish and registered industrial design reproductions and is exposed over the Internet on the WIPO site, accessible to the public. In BOPI shall be published the lists of industrial designs registered in the Republic of Moldova, arranged in the order of international registration numbers and ICID classes, as well as of those renewed in the Republic of Moldova, arranged in the order of international registration numbers.

The semantic portion of the verbal part contained in the industrial designs is not protected.

**CODURILE INID PENTRU IDENTIFICAREA DATELOR BIBLIOGRAFICE
REFERITOARE LA DESENE ȘI MODELE INDUSTRIALE, CONFORM NORMEI ST. 80 OMPI**

**LIST OF INID CODES CONCERNING BIBLIOGRAPHIC DATA RELATING
TO INDUSTRIAL DESIGNS, ACCORDING TO WIPO STANDARD ST. 80**

- (11)** Numărul certificatului
Number of the certificate
- (15)** Data înregistrării
Date of the registration
- (18)** Data prevăzută de expirare a termenului de valabilitate a înregistrării
Expected expiration date of the registration
- (20)** Numărul desenului și modelului industrial
Number of the industrial design
- (21)** Numărul de depozit
Number of the application
- (22)** Data de depozit
Date of filing of the application
- (23)** Data priorității de expunere
Date of the exhibition priority
- (28)** Numărul de desene și modele industriale
Number of industrial designs
- (30)** Date referitoare la prioritate conform Convenției de la Paris
Data relating to priority under the Paris Convention
- (31)** Numărul cererii prioritare
Number of the priority application
- (32)** Data de depozit a cererii prioritare
Date of filing of the priority application
- (33)** Țara cererii prioritare, codul conform normei ST. 3 OMPI
Country of the priority application, code according to WIPO Standard ST. 3
- (43)** Data publicării cererii de înregistrare a desenului și modelului industrial
Date of publication of the application for the registration of the industrial design
- (44)** Data publicării hotărârii de înregistrare a desenului și modelului industrial
Date of publication of the decision on registration of the industrial design
- (45)** Data publicării certificatului
Date of publication of the certificate
- (46)** Data de expirare a termenului de amânare a publicării
Date of expiration of deferment
- (51)** Clasificarea internațională a desenelor și modelelor industriale (clasa și subclasa Clasificării de la Locarno)
International Classification for Industrial Designs (classes and subclasses of the Locarno Classification)
- (54)** Indicarea produsului
Designation of product
- (55)** Reprezentarea desenului și modelului industrial
Reproduction of the industrial design
- (57)** Culorile revendicate
Indication of colors claimed

- (62) Numărul cererii divizionare
Number of the divisional application
- (71) Numele/denumirea și adresa solicitantului (solicitanților), codul țării conform normei ST. 3 OMPI
Name and address of the applicant(s), code of the country according to WIPO Standard ST. 3
- (72) Numele autorului (autorilor), codul țării conform normei ST. 3 OMPI
Name of the author(s), code of the country according to WIPO Standard ST. 3
- (73) Numele/denumirea și adresa titularului (titularilor), codul țării conform normei ST. 3 OMPI
Name and address of the owner(s), code of the country according to WIPO Standard ST. 3
- (74) Numele mandatarului autorizat
Name of the patent attorney
- (80) Datele de depozit internațional conform Aranjamentului de la Haga
Data related to the international registration of industrial designs under the Hague Agreement

**CODURILE OMPI PENTRU CODIFICAREA TITLURILOR INFORMAȚIILOR
REFERITOARE LA DESENE ȘI MODELE INDUSTRIALE, PUBLICATE
ÎN BULETINUL OFICIAL DE PROPRIETATE INTELECTUALĂ CONFORM NORMEI ST. 17**

**WIPO CODES ON CODING OF HEADINGS OF ANNOUNCEMENTS CONCERNING
INDUSTRIAL DESIGNS PUBLISHED IN THE OFFICIAL BULLETIN OF INTELLECTUAL
PROPERTY IN ACCORDANCE WITH THE STANDARD ST. 17**

- BA1L** Cereri de înregistrare a desenelor și modelelor industriale publicate
Applications for the registration of published industrial designs
- FF4L** Lista desenelor și modelelor industriale înregistrate
List of registered industrial designs
- FF4L** Lista desenelor și modelelor industriale înregistrate, aranjate în ordinea numerelor de înregistrare (semestrial)
List of registered industrial designs, grouped according to the numerical index (half-yearly)
- FF4L** Lista desenelor și modelelor industriale înregistrate, aranjate în ordinea claselor CIDMI (semestrial)
List of registered industrial designs, grouped in accordance with the ICID classes (half-yearly)
- FA9L** Lista desenelor și modelelor industriale retrase
List of withdrawn industrial designs
- FC4L** Lista desenelor și modelelor industriale respinse
List of rejected industrial designs
- FG4L** Lista certificatelor de înregistrare a desenelor și modelelor industriale eliberate
List of issued industrial design certificates
- FG4L** Lista desenelor și modelelor industriale înregistrate în Republica Moldova conform Aranjamentului de la Haga, aranjate în ordinea numerelor de înregistrare internațională (lunar, semestrial)
List of industrial designs registered under the Hague Agreement, grouped in accordance with international numerical index (monthly, half-yearly)
- FG4L** Lista desenelor și modelelor industriale înregistrate în Republica Moldova conform Aranjamentului de la Haga, aranjate în ordinea claselor CIDMI (lunar, semestrial)
List of industrial designs registered under the Hague Agreement, grouped in accordance with the ICID classes (monthly, half-yearly)

ND4L Lista desenelor și modelelor industriale reînnoite

List of renewed industrial designs

ND4L Lista desenelor și modelelor industriale reînnoite în Republica Moldova conform Aranjamentului de la Haga

List of industrial designs renewed under the Hague Agreement

FC9L Lista desenelor și modelelor industriale respinse în Republica Moldova conform Aranjamentului de la Haga, aranjate în ordinea numerelor de înregistrare internațională

List of industrial designs rejected in the Republic of Moldova according to the Hague Agreement, grouped in accordance with international numerical order

MK4L Lista certificatelor de înregistrare a desenelor și modelelor industriale al căror termen de valabilitate a expirat (inclusiv termenul de grație)

List of industrial design certificates the term of validity of which has expired (including the grace period)

NF4L Lista certificatelor de înregistrare a desenelor și modelelor industriale revalidate

List of revalidated industrial design certificates

BA1L Cereri de înregistrare a desenelor și modelelor industriale / Applications for registration of industrial designs

Orice persoană interesată are dreptul să depună la AGEPI opoziții sau observații motivate împotriva înregistrării desenelor sau modelelor industriale în termen de 3 luni de la data publicării acestor cereri în BOPI, dacă este îndeplinită cel puțin una din condițiile prevăzute la art. 26(1) din Legea nr. 161/2007 privind protecția desenelor și modelelor industriale.

Cererile de înregistrare a desenelor/modelelor industriale se publică în BOPI în ordinea claselor conform Clasificării de la Locarno.

Any person concerned may file with the AGEPI reasoned oppositions or observations against registration of industrial designs within 3 months following the date of publication of those applications in BOPI, if at least one of the conditions set forth in Art. 26(1) of the Law No. 161/2007 on the Protection of Industrial Designs has been met.

The applications for registration of the industrial designs shall be published in BOPI in the order of classes in accordance with the Locarno Classification.

(51) **LOC (14) Cl. 09-01**

(21) f 2023 0009

(22) 20.06.2023

(28) 1

(71)(72) BESCHIERU Nichita, MD

Str. Nicolae Milescu Spătarul nr. 23,

ap. 79, MD-2075, Chişinău,

Republica Moldova

(54) **Butelie**

(55)

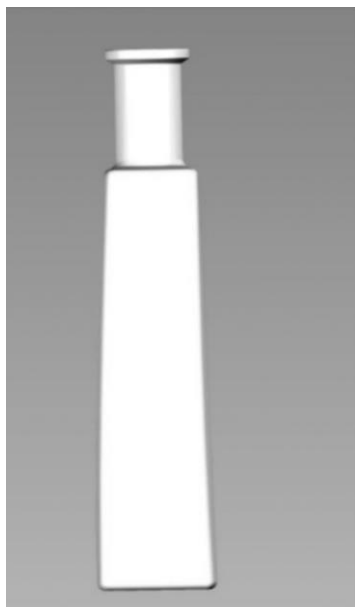

1.1



1.2



1.3



1.4

FF4L Lista deseneor și modelelor industriale înregistrate

Se publică următoarele date: numărul curent, numărul de depozit, data de depozit, clasele conform CIDMI, numărul de desene și modele industriale, titularul, codul țării conform normei ST. 3 OMPI, numărul BOPI în care a fost publicată cererea

Nr. crt.	(21) Nr. de depozit	(22) Data de depozit	(51) Clase	(28) Nr. de desene și modele industriale	(73) Titular, cod ST. 3 OMPI	(43) Nr. BOPI
1	f 2022 0036	13.10.2022	12-10	1	BIROUL PRINCIPAL SPECIALIZAT DE PROIECTĂRI ÎN DOMENIUL COMPLEXELOR DE MAȘINI PENTRU MECANIZAREA LUCRĂRILOR ÎN LIVEZI, VII, PEPINIERE ȘI PLANTAȚII DE ARBUȘTI FRUCTIFERI S.A., MD Str. Uzinelor nr. 21, MD-2036, Chișinău, Republica Moldova	1/2023
2	f 2022 0044	09.11.2022	09-03	2	INTERSNACK GROUP GMBH & CO. KG, DE Klaus-Bungert-Straße 8/8a 40468 Düsseldorf, Germania	1/2023

FG4L Lista certificatelor de înregistrare a deseneor și modelelor industriale eliberate

Se publică următoarele date: numărul curent, numărul certificatului, clasele conform CIDMI, numărul de depozit, data de depozit, numărul de desene și modele industriale, (nr. desenului și modelului industrial) titularul, codul țării conform normei ST.3 OMPI, numărul BOPI în care a fost publicată înregistrarea

Nr. crt.	(11) Nr. certificatului	(51) Clase	(21) Nr. de depozit	(22) Data de depozit	(28)(20) Nr. de desene și modele industriale (nr. desenului și modelului industrial)	(73) Titular, cod ST.3 OMPI	(44) Nr. BOPI
1	2025	25-01, 02	f 2022 0022	27.05.2022	2 (1, 2)	ROOFART S.R.L., ÎNȚREPRINDERE MIXTĂ, MD	5/2023
2	2026	06-01, 03, 05	f 2022 0026	29.06.2022	3	CIOBANU Victor, MD ZVEREANSCHI Artiom, MD	5/2023
3	2027	09-03; 19-08	f 2022 0031	09.09.2022	3	CURCHI Mihail, MD	5/2023
4	2028	09-05; 19-08	f 2022 0032	20.09.2022	3	FORWARD INTERNATIONAL S.R.L., MD	5/2023

ND4L Lista desenelor și modelelor industriale reînnoite

Se publică următoarele date: numărul curent, numărul certificatului, data expirării termenului de reînnoire, numărul de depozit, data de depozit, clasele conform CIDMI, numărul de desene și modele industriale reînnoite, titularul și adresa, codul țării conform normei ST. 3 OMPI, nr. BOPI în care a fost publicată înregistrarea

Nr. crt.	(11) Nr. certifica- tului	(18) Data expirării reînnoirii	(21) Nr. de depozit	(22) Data de depozit	(51) Clase	(28) Nr. de desene și modele industriale reînnoite	(73) Titularul și adresa, cod ST. 3 OMPI	(43)(44)(45) Nr. BOPI
1	1530	18.06.2028	f 2013 0069	18.06.2013	09-07	1	GUȚU Serghei, MD Str. Ion Neculce nr. 12/1, ap. 85, MD-2064, Chișinău, Republica Moldova	8/2013 3/2014 6/2014
2	1545	23.05.2028	f 2013 0049	23.05.2013	09-01	1	BUKET MOLDAVII, SOCIETATE PE ACȚIUNI DE TIP INCHIS, MD Str. Sverdlov nr. 109, MD-4500, Dubăsari, Republica Moldova	9/2013 5/2014 8/2014
3	1822	11.06.2028	f 2018 0037	11.06.2018	19-08	1	GUȚU Serghei, MD Str. Ion Neculce nr. 12/1, ap. 85, MD-2069, Chișinău, Republica Moldova	8/2018 1/2019 4/2019
4	1826	10.04.2028	f 2018 0028	10.04.2018	32-00	2	RENAISSANCE- PERFECT S.R.L., MD Str. Chișinăului nr. 94 „A”, MD-2084, Cricova, Chișinău, Republica Moldova	9/2018 2/2019 5/2019
5	1834	19.09.2028	f 2018 0055	19.09.2018	06-01, 03	2	ALOHA PUNDU S.R.L., MD Str. Cetatea Albă nr. 134, ap.15, MD-2002, Chișinău, Republica Moldova	12/2018 6/2019 9/2019
6	1848	31.10.2028	f 2018 0060	31.10.2018	11-02	24	BOȚAN Radu, MD Str. A. Donici nr. 13, MD-2088, Ghidighici, Chișinău, Republica Moldova	4/2019 11/2019 2/2020

FG4L Lista desenelor și modelelor industriale înregistrate în Republica Moldova conform Aranjamentului de la Haga, aranjate în ordinea numerelor de înregistrare internațională

Se publică următoarele date: numărul curent, numărul înregistrării internaționale, data înregistrării internaționale, titularul, codul țării conform normei ST.3 OMPI, denumirea desenului și modelului industrial, clasele conform CIDMI, numărul de desene și modele industriale, data prevăzută de expirare a termenului de valabilitate a înregistrării, numărul Buletinului de Desene și Modele Internaționale (IDB) în care a fost publicată cererea de înregistrare

Nr. crt.	(11) Nr. înregistrării	(15) Data înregistrării	(73) Titular, cod ST.3 OMPI	(54) Denumirea desenului și modelului industrial	(51) Clase	(28) Nr. de desene și modele industriale	(18) Valabilitate	Nr. IDB
1	DM/223061	25.08.2022	HARRY WINSTON SA, CH	1. Inel; 2. Colier / 1. Finger ring; 2. Necklace / 1. Bague; 2. Collier	11-01	2	25.08.2027	9/2023
2	DM/223276	02.09.2022	HARRY WINSTON SA, CH	1. Inel; 2. Pereche de cercei; 3. Colier / 1. Finger ring; 2. Pair of earrings; 3. Necklace / 1. Bague; 2. Paire de boucles d'oreilles; 3. Collier	11-01	3	02.09.2027	9/2023
3	DM/224114	26.09.2022	HARRY WINSTON SA, CH	1. Inel; 2.-5. Colier / 1. Finger ring; 2.-5. Necklace / 1. Bague; 2.-5. Collier	11-01	5	26.09.2027	13/2023
4	DM/227169	22.11.2022	BALEV EOOD, BG	1.-4. Odorizant pentru aer (altele decât dispozitive) / 1.-4. Air freshener (except apparatus) / 1.-4. Désodorisant d'atmosphère (autre qu'appareil)	28-05	4	22.11.2027	10/2023

VI

Modificări intervenite în statutul juridic al cererilor și titlurilor de protecție a obiectelor de proprietate industrială / Amendments in the legal status of applications and titles of protection of industrial property objects

În prezenta Secțiune sunt publicate modificările intervenite în situația juridică a cererilor și titlurilor de protecție: modificări ale denumirilor solicitanților/titularilor, ale adreselor acestora; date despre cererile retrase, respinse, repuse în termenele omise; titluri de protecție anulate, revalidate; decăderi din drepturi; date privind contractele de cesiune, licență, gaj și franchising; lista eratelor.

In the present Section there are published amendments made in the legal status of applications and titles of protection: amendments of the applicants/rightowners names, addresses thereof; data on withdrawn, rejected, refiled in the omitted terms applications; cancelled, reinstated titles of protection; deprivations of rights; data on assignment, license, pledge and franchising agreements; errata.

Lista modificărilor

Se publică următoarele date: numărul curent, obiectul de proprietate industrială, numărul depozitului, numărul titlului de protecție, numărul BOPI, datele inițiale, datele modificate

Nr crt	OPI	Nr. depozitului	Nr. titlului de protecție	Nr. BOPI	Date inițiale	Date modificate
1	2	3	4	5	6	7
1	Brevet de invenție european validat	e 2021 0161	MD/EP 3678134	3/2021 1/2022	(73) Apollo Building, 3E Herikerbergweg 1-35, 1101 CN Amsterdam Zuidoost, Olanda	(73) 77 Sir John Rogerson's Quay, Block C, Grand Canal Docklands, Dublin, D02 VK60, Irlanda
2	Brevete de invenție de scurtă durată	s 2016 0042	1079	10/2016 1/2022	(73) INSTITUTUL DE ZOOLOGIE, MD str. Academiei nr. 1, MD-2028, mun. Chișinău, Republica Moldova	(73) INSTITUȚIA PUBLICĂ UNIVERSITATEA DE STAT DIN MOLDOVA, MD str. A. Mateevici nr. 60, MD-2009, Chișinău, Republica Moldova
		s 2017 0018	1164	7/2017 12/2021		
		s 2018 0083	1350	7/2019		
		s 2019 0084	1405	12/2019		
		s 2019 0087	1418	2/2020		
		s 2018 0113	1447	7/2020		
		s 2020 0116	1538	6/2021		
		s 2021 0001	1568	10/2021		
	Brevet de invenție	a 2013 0057	4304	9/2014		
3	Brevete de invenție de scurtă durată	s 2018 0079	1325	3/2009	(73) INSTITUTUL DE FIZICĂ APLICATĂ, MD str. Academiei nr. 5, MD-2028, Chișinău, Republica Moldova	(73) INSTITUȚIA PUBLICĂ UNIVERSITATEA DE STAT DIN MOLDOVA, MD str. A. Mateevici nr. 60, MD-2009, Chișinău, Republica Moldova
		s 2018 0078	1329	3/2019		
		s 2019 0027	1371	9/2019		
		s 2018 0080 s 2019 0048	1376 1382	10/2019		
		s 2019 0045	1397	11/2019		
		s 2019 0026 s 2019 0044 s 2019 0046 s 2019 0047	1413 1414 1415 1416	1/2020		
		s 2019 0051	1427	3/2020		
		s 2020 0076 s 2020 0077 s 2020 0079	1494 1495 1496	1/2021		
		s 2020 0078	1507	2/2021		
		s 2020 0055 s 2019 0138	1547 1548	7/2021		
		s 2020 0145	1562	8/2021		
	Brevete de invenție	a 2018 0053	4603	11/2018		
		a 2019 0001 a 2019 0002	4720 4721	10/2020		
		a 2019 0010	4743	2/2021		

1	2	3	4	5	6	7
4	Brevete de invenție de scurtă durată Brevete de invenție	s 2020 0141 s 2021 0092 a 2018 0066 a 2018 0063 a 2019 0071 a 2019 0090	1534 1615 4672 4677 4745 4762	5/2021 4/2022 1/2020 2/2020 2/2021 6/2021 7/2021	(73) INSTITUTUL DE CHIMIE AL MEC, MD str. Academiei nr. 3, MD-2028, Chișinău, Republica Moldova INSTITUTUL DE FIZICĂ APLICATĂ AL MEC, MD str. Academiei 5, MD-2028, Chișinău, Republica Moldova	(73) INSTITUȚIA PUBLICĂ UNIVERSITATEA DE STAT DIN MOLDOVA, MD str. A. Mateevici nr. 60, MD-2009, Chișinău, Republica Moldova
5	Brevet de invenție de scurtă durată Brevete de invenție	s 2022 0025 a 2021 0024 a 2020 0074	1636 4818 4823	4/2022 8/2022 8/2022 4/2022 9/2022	(73) INSTITUTUL DE CHIMIE, MEC, MD str. Academiei nr. 3, MD-2028, Republica Moldova INSTITUTUL DE GENETICĂ, FIZIOLOGIE ȘI PROTECȚIE A PLANTELOR AL MEC, MD str. Pădurii nr. 20, MD-2002, Republica Moldova	(73) INSTITUȚIA PUBLICĂ UNIVERSITATEA DE STAT DIN MOLDOVA, MD str. A. Mateevici nr. 60, MD-2009, Chișinău, Republica Moldova
6	Brevete de invenție	a 2019 0004 a 2019 0045 a 2018 0110 a 2019 0046 a 2019 0028 a 2019 0042 a 2019 0067 a 2020 0056 a 2020 0031 a 2019 0072 a 2020 0010	4663 4676 4689 4702 4703 4726 4739 4740 4746 4765 4769	12/2019 2/2020 4/2020 7/2020 11/2020 1/2021 2/2021 8/2021 10/2021	(73) INSTITUTUL DE CHIMIE, MINISTERUL EDUCAȚIEI, CULTURII ȘI CERCETĂRII, MD str. Academiei nr. 3, MD-2028, Republica Moldova	(73) INSTITUȚIA PUBLICĂ UNIVERSITATEA DE STAT DIN MOLDOVA, MD str. A. Mateevici nr. 60, MD-2009, Chișinău, Republica Moldova
7	Brevete de invenție	a 2019 0026 a 2019 0027 a 2019 0081 a 2019 0082	4687 4696 4712 4742	4/2020 5/2020 9/2020 2/2021	(73) INSTITUTUL DE CHIMIE, MINISTERUL EDUCAȚIEI, CULTURII ȘI CERCETĂRII, MD UNIVERSITATEA DE STAT DIN MOLDOVA, MD	(73) INSTITUȚIA PUBLICĂ UNIVERSITATEA DE STAT DIN MOLDOVA, MD
8	Brevet de invenție	a 2018 0082	4724	11/2020	(73) INSTITUTUL DE FIZICĂ APLICATĂ, MD str. Academiei nr. 5, MD-2028, Chișinău, Republica Moldova INSTITUTUL DE MICROBIOLOGIE ȘI BIOTEHNOLOGIE, MD str. Academiei nr. 1, MD-2028, Chișinău, Republica Moldova	(73) INSTITUȚIA PUBLICĂ UNIVERSITATEA DE STAT DIN MOLDOVA, MD str. A. Mateevici nr. 60, MD-2009, Chișinău, Republica Moldova INSTITUȚIA PUBLICĂ UNIVERSITATEA TEHNICĂ A MOLDOVEI, MD bd. Ștefan cel Mare și Sfânt nr. 168, MD-2004, Chișinău, Republica Moldova

MD - BOPI 8/2023

1	2	3	4	5	6	7
9	Cerere de înregistrare a mărcii	050813	-	-	(730) Bd. Dacia nr. 80/3, of. 202, MD-2026, Chișinău, Republica Moldova	(730) Bd. Moscova nr. 21, bl. 5, of. 1103, MD-2068, Chișinău, Republica Moldova
10	Cerere de înregistrare a mărcii	050465	-	2/2023	(511) NCL(11/2022) 08 - scule și instrumente de mână, acționate manual; cuțite, furculițe și linguri; arme albe, cu excepția armelor de foc; aparate de ras; 21 - ustensile de bucătărie și de uz casnic, oale, ceainice, ulcioare, castroane, tigăi, recipiente pentru uz casnic, tocătoare, mașini neelectrice de tocat carne, pește, brânzeturi, răzătoare, site, grătare neelectrice, termosuri, deschizătoare, capace pentru oale și vase.	(511) NCL(11/2022) 08 - scule și instrumente de mână, acționate manual; cuțite, furculițe și linguri; arme albe, cu excepția armelor de foc; aparate de ras; toate produsele sus-menționate neelectrice; 21 - ustensile de bucătărie și de uz casnic, oale, ceainice, ulcioare, castroane, tigăi, recipiente pentru uz casnic, tocătoare, mașini neelectrice de tocat carne, pește, brânzeturi, răzătoare, site, grătare neelectrice, termosuri, deschizătoare, capace pentru oale și vase; toate produsele sus-menționate neelectrice.
11	Marcă	006614	2R 7285	12/1999 6/2000 7/2007 8/2007 6/2017	(730) 5, rue Eugène Ruppert, L-2453, Luxemburg	(730) 5 Place de la Gare, L-1616, Luxemburg
12	Mărci	010129 010130 010131	2R 8735 2R 8736 2R 8737	2/2002 7/2002 8/2009 5/2011 4/2013 3/2021	(730) H-D U.S.A., LLC, US	(730) Harley-Davidson Motor Company, Inc., US
13	Marcă	013988	R 11730	8/2004 2/2005 3/2014 3/2023 4/2023	(730) 503, Gangnam-daero, Seocho-gu, Seoul, Republica Coreea	(730) 44, Seocho-daero 78-gil, Seocho-gu, Seoul, Republica Coreea
14	Marcă	033171	25269	8/2013 6/2014	(730) SOROCOVICI Radu, MD	(730) SOROCOVICH Radu, MD
15	Marcă	033291	25528	10/2013 7/2014	(730) MD-6829, Ulmu, Ialoveni, Republica Moldova	(730) str. Sprâncenoaia nr. 1A, ap. 567, MD-2028, Chișinău, Republica Moldova
16	Marcă	033180	25695	7/2013 8/2014 9/2015	(730) Carretera Vieja de Guanabacoa y Línea del Ferrocarril Final Guanabacoa, La Habana, Cuba	(730) Avenida Tercera entre 78 y 80, Centro de Negocios Miramar, Edificio Habana, 3er. Piso, Playa, La Habana, Cuba
17	Marcă	033680	25900	2/2013 9/2014 2/2023	(730) GRUPA MASPEX Sp. z o.o. S.K.A., PL Legionów 37, 34 -100 Wadowice, Polonia	(730) GRUPA MASPEX Sp. z o.o. Sp.k., PL Legionów 37, 34 -100 Wadowice, Polonia
18	Marcă	033489	25982	11/2013 10/2014	(730) Aegerion Pharmaceuticals, Inc., US 101 Main Street, Cambridge, MA 02142, Statele Unite ale Americii	(730) Amryt Pharmaceuticals, Inc., US 160 Federal Street, 21st Floor, Boston, MA 02110, Statele Unite ale Americii

1	2	3	4	5	6	7
19	Marcă	033897	26594	1/2014 3/2015	(730) FremantleMedia Limited, GB 1 Stephen Street, London W1T 1AL, Regatul Unit SIMCO LIMITED, GB 9 Derry Street, London W8 5HY, Regatul Unit	(730) FremantleMedia Limited, GB 1 Stephen Street, London W1T 1AL, Regatul Unit SIMCO LIMITED, GB 2 Canal Reach, London, N1C 4DB, Regatul Unit
20	Marcă	033327	27317	12/2013 9/2015	(730) PAUL SUISSE SA, CH 2 rue Saint-Léger, CH-1205 GENEVE, Elveția	(730) Paul International SA, CH Rue de Saint-Léger 2, CH-1205, Genève, Elveția
21	Marcă	049337	37390	2/2022 12/2022	(730) Zongshen Industrial Group Co., Ltd., CN	(730) Zonsen Industrial Group Co., Ltd., CN

Lista contractelor de cesiune

Se publică următoarele date: numărul curent, obiectul de proprietate industrială, numărul și data depozitului, date despre prioritate, numărul titlului de protecție, numărul BOPI, date despre cedent, date despre cesionar, numărul și data înregistrării contractului

Nr. crt.	OPI	Nr. și data depozitului	Nr. titlului de protecție	Nr. BOPI	Date despre cedent	Date despre cesionar	Nr. și data înregistrării contractului
1	2	3	4	5	6	7	8
1	Cerere de înregistrare a mărcii	13.12.2021	049321	2/2022	(730) CORDONEAN Alexandru, MD Str. Petru Zadnipru nr. 3, ap. 56, MD-2044, Chișinău, Republica Moldova	(730) CORDONEAN Alexandru, MD Str. Petru Zadnipru nr. 3, ap. 56, MD-2044, Chișinău, Republica Moldova PANICI Iulia, MD Str. Cramei nr. 1, ap. 29, MD-2005, Chișinău, Republica Moldova	3762 14.07.2023
2	Mărcă	038506 02.03.2016	29630	4/2016 7/2017	(730) M-CONSULTING S.R.L., MD Str. Doina și Ion Aldea- Teodorovici nr. 17, of. 10, MD-2064, Chișinău, Republica Moldova	(730) BADRAJAN Iulian, MD Str. Studenților nr. 2, ap. 4, MD-2020, Chișinău, Chișinău, Republica Moldova MILEV Emil, MD Str. Andrei Doga nr. 32/7, ap. 6, MD-2024, Chișinău, Republica Moldova	3778 17.07.2023
3	Marcă		2R 3709	11/1995 5/1996 5/2004 3/2005 12/2014	(730) Diageo Brands B.V., NL Molenwerf 10-12, 1014 BG Amsterdam, Olanda	(730) Sazerac UK Limited, GB 60 Marina Place, Hamp- ton Wick, Kingston Upon Thames, England, KT1 4BH, Regatul Unit	3779 17.07.2023

MD - BOPI 8/2023

1	2	3	4	5	6	7	8
4	Cerere de brevet de invenție	a 2020 0086 05.22.2019	-	4/2021	(71) OBSHESTVO S OGRANICHENNOI OTVETSTVENNOSTIYU PHARMENTERPRISES ALLERGY, RU 121205, Moscow, Mozhaisky municipal district, territory of the Skolkovo Innovation Center, Bolshoy Boulevard, house 42, building 1, floor 2, room 64, Federația Rusă	(71) LTD VALENTA- INTELLEKT, RU ul. Ryabinovaya, d. 26 building 10, cab. 6-26, Moscow, 121471, Federația Rusă IP NEBOLSIN Vladimir Evghenievich, RU str. Golitsynskaya, 457, Istrinskiy r-n, d. Borzye, Moskovskaya obl., 143581, Federația Rusă	3781 20.07.2023
5	Marci	001321 04.04.1994 022777 29.01.2008	2R 1574 R 18576	1/1995 6/1995 8/2004 10/2005 4/2009 2/2014 10/2008 10/2009 2/2012 2/2018	(730) Lenovo (Singapore) Pte. Ltd., SG 151 Lorong Chuan, #02-01 New Tech Park, Singapore 556741, Singapore	(730) Lenovo PC International Limited, HK 23/F, Lincoln House, Taikoo Place, 979 King's Road, Quarry Bay, Hong Kong, China	3782 20.07.2023
6	Marcă	021388 11.06.2007	R 17627	10/2008 3/2009 7/2017 9/2021	(730) BEACLE, S.A.B. DE C.V., MX Guillermo Gonzalez Camarena, # 800, 4 Piso, Colonia Santa Fe, Delegacion Alvaro Obregon, Mexico City, C.P. 01210, Mexic	(730) JC MASTER DISTRIBUTION LIMITED, IE Kildress House, Pembroke Row Dublin 2, D02 H008, Irlanda	3783 20.07.2023
7	Marcă	022525 17.12.2007	R 18211	10/2008 7/2009 4/2018 5/2018 9/2021	(730) BEACLE, S.A.B. DE C.V., MX Guillermo Gonzalez Camarena, # 800, 4 Piso, Colonia Santa Fe, Delegacion Alvaro Obregon, Mexico City, C.P. 01210, Mexic	(730) JC MASTER DISTRIBUTION LIMITED, IE Kildress House, Pembroke Row Dublin 2, D02 H008, Irlanda	3784 20.07.2023
8	Marcă	022524 17.12.2007	R 19183	10/2008 1/2010 4/2018 5/2018 9/2021	(730) BEACLE, S.A.B. DE C.V., MX Guillermo Gonzalez Camarena, # 800, 4 Piso, Colonia Santa Fe, Delegacion Alvaro Obregon, Mexico City, C.P. 01210, Mexic	(730) JC MASTER DISTRIBUTION LIMITED, IE Kildress House, Pembroke Row Dublin 2, D02 H008, Irlanda	3785 20.07.2023
9	Mărcă	004340 30.12.1994	2R 3097	2/1996 3/2005 12/2007 1/2008 1/2015 7/2023	(730) GUABER S.r.l., IT Via Carlo Amoretti 78, Milan, Italia	(730) Henkel Italia S.r.l., IT Via Carlo Amoretti 78, Milan, Italia	3786 21.07.2023

Lista contractelor de licență

Se publică următoarele date: numărul curent, obiectul de proprietate industrială, numărul titlului de protecție, date despre licențiar, date despre licențiat, informații privind contractul de licență, numărul și data înregistrării contractului

Nr. crt.	OPI	Nr. și data de depozit	Nr. titlului de protecție	Nr. BOPI	Licențiar	Licențiat	Informații privind contractul de licență	Nr. și data înregistrării contractului
1	Marcă	034869 04.04.2014	27204	7/2014 8/2015	(730) CÎȘLALÎ Veaceslav, MD Str. Pușkin nr. 64, MD-6118, Copceac, UTA Găgăuzia, Republica Moldova	(791) TMMARKET S.R.L., MD Str. Ismail nr. 59, MD-2001, Chișinău, Republica Moldova	1. Licență neexclusivă. 2. Termenul de acțiune al contractului din 01.09.2022 până la 04.04.2024. 3. Teritoriul de acțiune al contractului – Republica Moldova.	3780 17.07.2023

FA9A Lista cererilor de brevet de invenție retrase

Se publică următoarele date: numărul curent, codul țării conform normei ST. 3 OMPI, numărul depozitului, data depozitului, numărul BOPI în care a fost publicată cererea de brevet de invenție, articolul din Legea nr.50/2008 în baza căruia a fost retrasă cererea

Nr. crt.	Cod ST. 3 OMPI	(21) Nr. depozitului	(22) Data depozitului	(41) Nr. BOPI	Art.
1	MD	a 2022 0013	2022.02.24	-	56

FC9A Lista cererilor de brevet de invenție respinse

Se publică următoarele date: numărul curent, codul țării conform ST. 3 OMPI, numărul depozitului, data depozitului, numărul BOPI în care a fost publicată cererea de brevet de invenție, articolul din Legea nr.50/2008 în baza căruia a fost respinsă cererea

Nr. crt.	Cod ST. 3 OMPI	(21) Nr. depozitului	(22) Data depozitului	(41) Nr. BOPI	Art.
1	MD	a 2022 0001	2022.01.24	7/2023	8

MM4A Lista brevetelor de invenție a căror valabilitate a încetat înainte de termen prin neachitarea taxei de menținere în vigoare a brevetului, conform art. 68 din Legea nr. 50/2008 (cu dreptul de restabilire)

Se publică următoarele date: numărul curent, titularul și codul țării conform normei ST.3 OMPI, numărul brevetului, numărul depozitului, data depozitului, data încetării valabilității

Nr. crt.	(73) Titular, cod ST.3 OMPI	(11) Nr. brevetului	(21) Nr. depozitului	(22) Data depozitului	Data încetării valabilității
1	INSTITUTUL DE CHIMIE AL ACADEMIEI DE ȘTIINȚE A MOLDOVEI, MD	4573	a 2017 0089	2017.10.16	2022.10.16
2	INSTITUTUL DE CHIMIE AL ACADEMIEI DE ȘTIINȚE A MOLDOVEI, MD	4580	a 2017 0101	2017.11.28	2022.11.28
3	INSTITUTUL DE CHIMIE, MD	4607	a 2017 0102	2017.12.04	2022.12.04
4	PFIZER INC., US	4664	a 2015 0052	2013.12.05	2022.12.05

FA9Y Lista cererilor de brevet de invenție de scurtă durată retrase

Se publică următoarele date: numărul curent, codul țării conform normei ST. 3 OMPI, numărul depozitului, data depozitului, numărul BOPI în care a fost publicată cererea de brevet de invenție, articolul din Legea nr.50/2008 în baza căruia a fost retrasă cererea

Nr. crt.	Cod ST. 3 OMPI	(21) Nr. depozitului	(22) Data depozitului	(41) Nr. BOPI	Art.
1	MD	s 2022 0026	2022.04.13	-	46, art. 91(2)

FC9Y Lista cererilor de brevet de invenție de scurtă durată respinse

Se publică următoarele date: numărul curent, codul țării conform ST. 3 OMPI, numărul depozitului, data depozitului, numărul BOPI în care a fost publicată cererea de brevet de invenție, articolul din Legea nr.50/2008 în baza căruia a fost respinsă cererea

Nr. crt.	Cod ST. 3 OMPI	(21) Nr. depozitului	(22) Data depozitului	(41) Nr. BOPI	Art.
1	MD	s 2023 0032	2023.04.06	-	33(9)
2	MD	s 2022 0080	2022.10.17	-	12(2)
3	MD	s 2022 0081	2022.10.17	-	12(2)

**MM9Y Lista brevetelor de invenție de scurtă durată
a căror valabilitate a încetat înainte de termen prin
neachitarea taxei de menținere în vigoare a brevetului,
conform art. 68 din Legea nr. 50/2008
(cu dreptul de restabilire)**

Se publică următoarele date: numărul curent, titularul și codul țării conform normei ST.3 OMPI, numărul brevetului, numărul depozitului, data depozitului, data încetării valabilității

Nr. crt.	(73) Titular, cod ST.3 OMPI	(11) Nr. brevetului	(21) Nr. depozitului	(22) Data depozitului	Data încetării valabilității
1	INSTITUTUL DE GENETICĂ, FIZIOLOGIE ȘI PROTECȚIE A PLANTELOR, MD	1276	s 2017 0123	2017.11.29	2022.11.29
2	UNIVERSITATEA TEHNICĂ A MOLDOVEI, MD	1281	s 2017 0126	2017.12.08	2022.12.08
3	UNIVERSITATEA DE STAT DIN MOLDOVA, MD	1307	s 2018 0098	2017.12.13	2022.12.13

**MK4A Lista brevetelor de invenție de scurtă durată
a căror valabilitate a expirat**

Se publică următoarele date: numărul curent, titularul și codul țării conform normei ST.3 OMPI, numărul brevetului, numărul depozitului, data depozitului, data expirării duratei de valabilitate

Nr. crt.	(73) Titular, cod ST.3 OMPI	(11) Nr. brevetului	(21) Nr. depozitului	(22) Data depozitului	Data expirării duratei de valabilitate
1	TURUTA Andrei, MD; JECHIU Oleg, MD	1165	s 2017 0054	2017.04.26	2023.04.26
2	CENTRUL NAȚIONAL DE SĂNĂTATE PUBLICĂ AL MINISTERULUI SĂNĂTĂȚII AL REPUBLICII MOLDOVA, MD	1166	s 2017 0004	2017.01.19	2023.01.19
3	INSTITUTUL DE FIZIOLOGIE ȘI SANOCREATOLOGIE AL ACADEMIEI DE ȘTIINȚE A MOLDOVEI, MD	1180	s 2017 0030	2017.03.02	2023.03.02
4	PARIELI Ian, MD	1283	s 2017 0062	2017.05.15	2023.05.15

**MM4E Lista brevetelor europene validate a căror valabilitate a
încetat înainte de termen prin neachitarea taxei de menținere
în vigoare a brevetului, conform art. 68 din Legea nr. 50/2008
(cu dreptul de restabilire)**

Se publică următoarele date: numărul curent, titularul și codul țării conform normei ST.3 OMPI, numărul brevetului, numărul depozitului MD/EP, data depozitului, data încetării valabilității

Nr. crt.	(73) Titular, cod ST.3 OMPI	(11) Nr. brevetului	(21) Nr. depozitului MD/EP	(22) Data depozitului	Data încetării valabilității
1	2	3	4	5	6
1	4D PHARMA RESEARCH LIMITED, GB;	MD/EP 3209381	e 2017 0063 16804857.7	2016.11.23	2022.11.23

1	2	3	4	5	6
2	4D PHARMA RESEARCH LIMITED, GB;	MD/EP 3360558	e 2019 0324 18159098.5	2016.11.23	2022.11.23
3	4D PHARMA RESEARCH LIMITED, GB;	MD/EP 3209309	e 2017 0064 16804858.5	2016.11.23	2022.11.23
4	4D PHARMA RESEARCH LIMITED, GB;	MD/EP 3209310	e 2017 0062 16801286.2	2016.11.21	2022.11.21
5	NUCANA PLC, GB; LAURUS LABS LIMITED, IN;	MD/EP 3386998	e 2018 0977 16812797.5	2016.12.09	2022.12.09
6	4D PHARMA PLC, GB;	MD/EP 3359172	e 2018 0808 17818220.0	2017.12.12	2022.12.12
7	R-PHARM JOINT STOCK COMPANY (R-PHARM, JSC), RU; REPIK, ALEXEY EVGENIEVICH, RU;	MD/EP 3524601	e 2019 0893 16918763.0	2016.12.12	2022.12.12
8	ELI LILLY AND COMPANY, US;	MD/EP 3237423	e 2017 0231 15823869.1	2015.12.16	2022.12.16
9	JANSSEN PHARMACEUTICA NV, BE;	MD/EP 3233862	e 2017 0191 15810784.7	2015.12.18	2022.12.18
10	NUCANA PLC, GB;	MD/EP 3393478	e 2018 1039 16820005.3	2016.12.21	2022.12.21

MM4E Lista brevetelor europene validate a căror valabilitate a încetat înainte de termen prin neachitarea taxei de menținere în vigoare a brevetului, conform art. 68 din Legea nr. 50/2008, pentru care termenul de restabilire a expirat

Se publică următoarele date: numărul curent, titularul și codul țării conform normei ST. 3 OMPI, numărul brevetului, numărul depozitului MD/EP, data depozitului, data încetării valabilității

Nr. crt.	(73) Titular, cod ST. 3 OMPI	(11) Nr. brevetului	(21) Nr. depozitului MD/EP	(22) Data depozitului	Data încetării valabilității
1	ARSENAL FIREARMS FINANCE LIMITED, VG;	MD/EP 3446061	e 2019 0238 16719919.9	2016.04.20	2021.04.20

MM9E Lista brevetelor pentru soi de plantă a căror valabilitate a încetat înainte de termen prin neachitarea taxei de menținere în vigoare a brevetului, conform art. 59 din Legea nr. 39/2008 (cu termenul de restabilire expirat)

Se publică următoarele date: numărul curent, titularul și codul țării conform normei ST.3 OMPI, numărul brevetului, numărul depozitului, data depozitului, data publicării hotărârii de acordare a brevetului, data încetării valabilității

Nr. crt.	(73) Titular, cod ST.3 OMPI	(11) Nr. brevetului	(21) Nr. depozitului	(22) Data depozitului	(45) Data publicării hotărârii de acordare	Data încetării valabilității
1	C.I.V. - CONSORZIO ITALIANO VIVAISTI - SOCIETA CONSORTILE A R.L., IT	273	v 2014 0023	2014.07.04	2018.05.31	2021.05.31
2	JOSE M. GRAU, ES	232	v 2014 0030	2014.08.20	2016.11.30	2021.11.30

Date cu privire la divizarea cererilor de înregistrare a obiectelor de proprietate industrială

Se publică următoarele date: numărul curent, obiectul de proprietate industrială, numărul de depozit al cererii divizate, numărul BOPI în care a fost publicată cererea neexaminată, lista produselor și serviciilor indicate în cererea divizată, data divizării, datele referitoare la cererea divizată/divizionară

Nr. crt.	OPI	(210) Nr. de depozit al cererii divizate	(441) Nr. BOPI	(511) Clasele și lista produselor și serviciilor conform CIPS, indicate în cererea divizată	Data divizării	Datele referitoare la cererea divizată/divizionară
1	Cerere de înregistrare a mărcii	049416	8/2022	(511) NCL(11-2022) cl. 09 cl. 28 cl. 35 cl. 36 cl. 38 cl. 41 cl. 42 cl. 45	19.05.2023	Cererea divizată (210) 049416 (220) 04.01.2022 (511) NCL (11-2022) cl. 09 cl. 35 cl. 41 cl. 42
						Cererea divizionară (210) 051696 (220) 04.01.2022 (511) NCL (12-2023) cl. 28 cl. 36 cl. 38 cl. 45

Retragerea cererilor de înregistrare a mărcilor pentru o parte din clase, în temeiul art. 44(1) din Legea nr. 38/2008

Se publică următoarele date: numărul curent, numărul de depozit, data de depozit, data emiterii deciziei, numărul BOPI în care a fost publicată cererea de înregistrare a mărcii, datele inițiale, datele finale

Nr. crt.	(210) Nr. de depozit	(220) Data de depozit	Data emiterii deciziei	(441) Nr. BOPI	Datele inițiale	Datele finale
1	050684	02.11.2022	12.07.2023	2/2023	(511) NCL(11-2022) 06; 19.	(511) NCL(11-2022) 06.

Lista cererilor de înregistrare a mărcilor retrase

Se publică următoarele date: numărul curent, numărul de depozit, data de depozit, data retragerii cererii, motivele de retragere în conformitate cu Legea nr. 38/2008, numărul BOPI în care a fost publicată cererea de înregistrare a mărcii

Nr. crt.	(210) Nr. de depozit	(220) Data de depozit	Data retragerii	Motivele de retragere	Nr. BOPI
1	044150	17.04.2019	24.07.2023	Art. 44 (4) a	6/2019
2	048773	17.09.2021	11.07.2023	Art. 44 (4) a	11/2021
3	048789	21.09.2021	11.07.2023	Art. 44 (4) a	11/2021
4	049261	26.11.2021	17.07.2023	Art. 44 (4) a, Art. 44 (4) c	1/2022
5	049335	15.12.2021	17.07.2023	Art. 44 (4) a	2/2022
6	049606	04.02.2022	11.07.2023	Art. 44 (4) a	4/2022
7	049726	03.03.2022	24.07.2023	Art. 44 (4) a	4/2022
8	051293	13.03.2023	17.07.2023	Art. 44 (1)	5/2023
9	051294	13.03.2023	17.07.2023	Art. 44 (1)	5/2023
10	051405	31.03.2023	17.07.2023	Art. 44 (1)	5/2023

Lista cererilor de înregistrare a mărcilor respinse

Se publică următoarele date: numărul curent, numărul de depozit, data de depozit, denumirea mărcii, solicitantul și codul țării conform normei ST.3 OMPI, data expedierii deciziei de respingere, numărul BOPI în care a fost publicată cererea de înregistrare a mărcii

Nr. crt.	(210) Nr. de depozit	(220) Data de depozit	(540) Reproducerea mărcii	(730) Solicitant cod ST.3 OMPI	Data expedierii deciziei de respingere	(441) Nr. BOPI
1	049083	01.11.2021	REGE PRINTRE DIVINURI	DISTILERIA BULBOACA S.R.L., MD	21.07.2023	3/2022
2	049747	10.03.2022	ERGOLUX	ALMIGOR S.R.L., MD	13.07.2023	4/2022
3	050025	13.05.2022	META PAY	Meta Platforms, Inc., US	12.07.2023	8/2022
4	050238	11.07.2022	Steelbox	ETALON PLUS S.R.L., MD	24.07.2023	11/2022
5	050397	25.08.2022	CIGAR SHOP CHURCHILL'S GENTLEMEN'S PRIVATE CLUB ESTD. 2020	TOBACCO CLUB S.R.L., MD	07.07.2023	10/2022
6	050402	18.08.2022	Almaz	OLISGRUP S.R.L., MD	07.07.2023	10/2022
7	050410	23.08.2022	str multibrand concept store	WELLCLIFF S.R.L., MD	24.07.2023	10/2022
8	050430	01.09.2022	CityMarket	BÎRCĂ Vitalie, MD	14.07.2023	11/2022
9	050431	01.09.2022	City Market	BÎRCĂ Vitalie, MD	14.07.2023	11/2022
10	050508	19.09.2022	Teplusha	VELOCORD S.R.L., MD	07.07.2023	11/2022

Lista certificatelor de înregistrare a mărcilor al căror termen de valabilitate a expirat (inclusiv termenul de grație) conform art. 16 (5) din Legea nr. 38/2008

Se publică următoarele date: numărul curent, numărul de ordine al înregistrării, numărul de depozit, denumirea mărcii, data expirării valabilității, titularul și codul țării conform normei ST. 3 OMPI

Nr. crt.	(111/116) Nr. de ordine al înregistrării	(210) Nr. de depozit	(540) Denumirea mărcii	(181/186) Data expirării valabilității	(730) Titularul, cod ST. 3 OMPI
1	2	3	4	5	6
1	2R 178	000002	TATIANA	27.01.2023	CASA EDITURII TATIANA S.R.L., MD Str. Mihail Kogălniceanu nr. 24, ap. 1 „A”, MD-2001, Chișinău, Republica Moldova
2	R 10312	012376	OMPRICO	29.01.2023	OMPRICO-INVEST S.R.L., MD Str. Florilor nr. 1, MD-5401, Rezina, Orhei, Republica Moldova
3	R 10322	012410	DUMPET	27.01.2023	DUMPET S.R.L., MD Bd. Ștefan cel Mare și Sfânt nr. 124, MD-2012, Chișinău, Republica Moldova
4	R 10329	012447	TROPIC	29.01.2023	OMPRICO-INVEST S.R.L., MD Str. Florilor nr. 1, MD-5401, Rezina, Orhei, Republica Moldova
5	R 10356	012358	ЛЕСОВИЧОК	14.01.2023	AGAPOV Andrei, MD Str. Manoilova nr. 50, ap. 71, MD-3300, Tiraspol, Republica Moldova
6	R 10576	012491	EXPONENTUL SUCCESULUI TĂU	17.01.2023	MUNTEANU Victor, MD Str. Mihail Kogălniceanu nr. 80, ap. 29, MD-2012, Chișinău, Republica Moldova
7	R 10581	012518	CASA NOASTRĂ	17.01.2023	EURO-ALCO S.R.L., întreprindere mixtă, MD Str. Bucuriei nr. 20, MD-2004, Chișinău, Republica Moldova
8	R 10582	012519	НЕ ТЕРЯЙТЕ ВРЕМЯ РЯДОМ НАСЛАЖДАЙТЕСЬ "СОЛНЦЕДАРОМ"	17.01.2023	EURO-ALCO S.R.L., întreprindere mixtă, MD Str. Bucuriei nr. 20, MD-2004, Chișinău, Republica Moldova
9	R 10727	012370	Budjac vodka	21.01.2023	BESTVIN S.R.L., firmă, MD Str. Zavodscaia nr. 1, MD-3813, Chirsova, UTAG, Republica Moldova
10	R 11083	012377	ВИНОГРАДНАЯ ДОЛИНА	27.01.2023	GRAPE VALLEY S.R.L., întreprindere mixtă, MD MD-7415, Borceag, Cahul, Republica Moldova
11	R 11084	012378	АРОМАТ ЛЮБВИ	27.01.2023	GRAPE VALLEY S.R.L., întreprindere mixtă, MD MD-7415, Borceag, Cahul, Republica Moldova
12	R 11085	012379	КАЛИГУЛА	27.01.2023	GRAPE VALLEY S.R.L., întreprindere mixtă, MD MD-7415, Borceag, Cahul, Republica Moldova
13	R 11087	012392	НАУТИЛУС	27.01.2023	GRAPE VALLEY S.R.L., întreprindere mixtă, MD MD-7415, Borceag, Cahul, Republica Moldova
14	R 11299	012409	Взрослое Радио ШАНСОН FM 87.6	29.01.2023	TELEDIXI S.R.L., MD Str. Nicolai Dimo nr.7, bloc 3, ap. 123, MD-2068, Chișinău, Republica Moldova
15	24379	032401	EP ENERGOPROIECT	03.01.2023	ICPT ENERGOPROIECT, MD Str. Serghei Lazo nr. 48, MD-2004, Chișinău, Republica Moldova
16	24741	032412	QUANTIFEN КВАНТИФЕН	11.01.2023	FARMAPRIM S.R.L., MD Str. Gheorghe Tudor nr. 3, MD-2028, Chișinău, Republica Moldova
17	24785	032440	Jurnaltverde	14.01.2023	REFORMA ART S.R.L., întreprindere cu capital străin, MD Str. Vlaicu Pârcălab nr. 63, MD-2012, Chișinău, Republica Moldova
18	24786	032441	E bine să știm	14.01.2023	REFORMA ART S.R.L., întreprindere cu capital străin, MD Str. Vlaicu Pârcălab nr. 63, MD-2012, Chișinău, Republica Moldova
19	24787	032442	Vacanță ca la carte	14.01.2023	REFORMA ART S.R.L., întreprindere cu capital străin, MD Str. Vlaicu Pârcălab nr. 63, MD-2012, Chișinău, Republica Moldova

1	2	3	4	5	6
20	24788	032464	PODIUM	17.01.2023	DUCATES GRUP S.R.L., societate comercială, MD MD-5810, Budăi, Telenești, Republica Moldova
21	24789	032485	soprano	22.01.2023	JAVORONCOV Alexandr, MD Str. Alba-Iulia nr. 10, ap. 61, MD-2064, Chișinău, Republica Moldova
22	24790	032533	PLDM	30.01.2023	PARTIDUL LIBERAL DEMOCRAT din MOLDOVA, MD Str. București nr. 88, MD-2012, Chișinău, Republica Moldova
23	24795	032436	Mai pe scurt	14.01.2023	REFORMA ART S.R.L., întreprindere cu capital străin, MD Str. Vlaicu Pârcălab nr. 63, MD-2012, Chișinău, Republica Moldova
24	24801	032411	BRONCHOLIBRI БРОНХОЛИБРИ	11.01.2023	FARMAPRIM S.R.L., MD Str. Gheorghe Tudor nr. 3, MD-2028, Chișinău, Republica Moldova
25	24802	032458	MOUZENIDIS ® TRAVEL	16.01.2023	MOUZENIDIS S.R.L., MD Str. Ion Vasilenco nr. 38, of. 2, MD-2001, Chișinău, Republica Moldova
26	24811	032449	TRICHAZOLE ACTIVES	15.01.2023	Unilever Global IP Limited, GB Port Sunlight, Wirral, Merseyside, Regatul Unit
27	24822	032422	BIO NUTRIUM 10	10.01.2023	Unilever Global IP Limited, GB Port Sunlight, Wirral, Merseyside, Regatul Unit
28	24824	032491	RADIO KORONA	22.01.2023	RADIO-RBS S.R.L., societate comercială, MD Bd. Moscova nr. 21, secția 3, MD-2068, Chișinău, Republica Moldova
29	24825	032492	РАДИО КОРОНА	22.01.2023	RADIO-RBS S.R.L., societate comercială, MD Bd. Moscova nr. 21, secția 3, MD-2068, Chișinău, Republica Moldova
30	24861	032526	CNVCPA	30.01.2023	CENTRUL NAȚIONAL DE VERIFICARE A CALITĂȚII PRODUCȚIEI ALCOOLICE, întreprindere de stat, MD Str. Grenoble nr. 128 "U", MD-2019, Codru, Chișinău, Republica Moldova
31	24920	032463	N NISPORENI	16.01.2023	NIS-STRUGURAȘ S.R.L., societate comercială, MD Str. Suveranității nr. 59, MD-6401, Nisporeni, Republica Moldova
32	24930	032410	CELEBRITY HALL	09.01.2023	Camelia S.A., casă de comerț, MD Bd. Moscova nr. 11/1, MD-2068, Chișinău, Republica Moldova
33	24931	032435	Meriți tot ce e mai bun	14.01.2023	REFORMA ART S.R.L., întreprindere cu capital străin, MD Str. Vlaicu Pârcălab nr. 63, MD-2012, Chișinău, Republica Moldova
34	24937	032532	HOT DIAMONDS	30.01.2023	PARADA DE AUR S.R.L., societate comercială, MD Str. Nicolae Milescu Spătarul nr. 13/2, ap. 132, MD-2075, Chișinău, Republica Moldova
35	24959	032460	COSMOPOLITAN	16.01.2023	OLĂRESCU Mihail, MD Str. Petru Zadnipro nr. 14, bloc 6, ap. 122, MD-2044, Chișinău, Republica Moldova
36	24966	032443	măalex	14.01.2023	TEȘNER Elena, MD Str. Alexe Mateevici nr. 8, ap. 29, MD-2088, Ghidighici, Chișinău, Republica Moldova
37	24967	032539	FRIMUFILMS	30.01.2023	INFOSAPR INTEGRATOR S.R.L., întreprindere mixtă, MD Str. Mircești nr. 22/1, MD-2049, Chișinău, Republica Moldova
38	24968	032540	NICU ȘI BATON	30.01.2023	INFOSAPR INTEGRATOR S.R.L., întreprindere mixtă, MD Str. Mircești nr. 22/1, MD-2049, Chișinău, Republica Moldova
39	25000	032493	ЕКИЛИБРАЛ ЭКИЛИБРАЛ	25.01.2023	FARMAPRIM S.R.L., MD Str. Gheorghe Tudor nr. 3, MD-2028, Chișinău, Republica Moldova
40	25012	032461	intercoil	16.01.2023	Intercoil International L.L.C., AE P.O. Box 10310, Dubai, Emiratele Arabe Unite

1	2	3	4	5	6
41	25043	032415	italesse	11.01.2023	DIROVE-NORD S.R.L., societate comercială, MD Str. Cernăuți nr. 1, MD-5901, Fălești, Republica Moldova
42	25044	032429	ПЛАНЕТА ФЭН ШУЙ	11.01.2023	VELIOGORSCAIA Ana, MD Str. Pantelimon Erhan nr. 15, MD-2002, Chișinău, Republica Moldova
43	25045	032413	ÖZGE	11.01.2023	DIROVE-NORD S.R.L., societate comercială, MD Str. Cernăuți nr. 1, MD-5901, Fălești, Republica Moldova
44	25056	032409	METCO SUPER SLIMS	04.01.2023	METCO (MIDDLE EAST TOBACCO CO.) LIMITED, CY 1, Dositheos Street, Soleas Building, 3 rd Floor, Nicosia, Cipru
45	25060	032425	UNICUM	11.01.2023	ȚURCAN Maxim, MD Bd. Traian nr. 6, bloc 4, ap. 43, MD-2043, Chișinău, Republica Moldova
46	25082	032434	Marcă tridimensională	14.01.2023	TOMAI-VINEX S.A., societate comercială, MD Str. Ferapontievscia nr. 1, MD-3805, Comrat, UTA Găgăuzia, Republica Moldova
47	25092	032520	ПАРТНЕРСТВО VIP СЕМЕЙНЫЕ ЦЕННОСТИ	28.01.2023	LEBEDEV Serghei, MD Bd. Dacia nr. 38/4, ap. 131, MD-2060, Chișinău, Republica Moldova DIACENCO Galina, MD Str. Crasnodonscaia nr. 66, ap. 15, MD-3300, Tiraspol, Republica Moldova
48	25106	032524	ПОМАЛИСТ	28.01.2023	Celgene Corporation, US 86 Morris Avenue, Summit, NJ 07901, Statele Unite ale Americii
49	25123	032484	ENJOYED IN OVER 70 COUNTRIES	22.01.2023	PHILIP MORRIS PRODUCTS S.A., CH Quai Jeanrenaud 3, CH-2000 Neuchâtel, Elveția
50	25161	032474	KENT IMIX	18.01.2023	British American Tobacco (Brands) Inc., US 2711 Centerville Road, Suite 300, Wilmington, Delaware 19808, Statele Unite ale Americii
51	25177	032516	ZUMZI	25.01.2023	NEOGEN S.A., societate comercială, RO Str. Mihai Eminescu nr. 48, Tîrgu Mureș, cod postal 540331, România
52	25190	032515	Tattoo	23.01.2023	Al Wahdania General Trading Co LLC, AE P.O.Box - 29011 Dubai, Emiratele Arabe Unite
53	25209	032545	L LAFARGE Clădim orașe mai bune	31.01.2023	LAFARGE, FR 14-16 Boulevard Garibaldi, 92130 ISSY LES MOULINEAUX, Franța
54	25210	032546	L LAFARGE Создавая лучшие города	31.01.2023	LAFARGE, FR 14-16 Boulevard Garibaldi, 92130 ISSY LES MOULINEAUX, Franța
55	25217	032430	FASTORIK	14.01.2023	PLETHICO LABORATORIES PVT. LTD., IN 38 Industrial Estate Pologround, INDORE-452015(M.P), India
56	25219	032432	THERASIL	14.01.2023	PLETHICO LABORATORIES PVT. LTD., IN 38 Industrial Estate Pologround, INDORE-452015(M.P), India
57	25223	032544	STIMULATE YOUR SENSES	31.01.2023	Wm. Wrigley Jr. Company, US 1132 West Blackhawk Street, Chicago, Illinois 60642, Statele Unite ale Americii
58	25232	032500	GREEN LAND	30.01.2023	ADVALOREM S.R.L., societate comercială, MD Str. Gh. Asachi nr. 29, ap. 15, MD-2028, Chișinău, Republica Moldova
59	25233	032501	HOFFMULLER	30.01.2023	ADVALOREM S.R.L., societate comercială, MD Str. Gh. Asachi nr. 29, ap. 15, MD-2028, Chișinău, Republica Moldova
60	25355	032438	Moș Crăciun există, Moș Crăciun ești tu	14.01.2023	REFORMA ART S.R.L., întreprindere cu capital străin, MD Str. Vlaicu Pârcălab nr. 63, MD-2012, Chișinău, Republica Moldova
61	25363	032462	YONGNUO	16.01.2023	SHENZHEN YONGNUO PHOTOGRAPHIC EQUIPMENT CO., LTD., CN B509, 5/F, BUILDING 2, SAIGE SCIENCE AND TECHNOLOGY PARK, NORTH OF HUAQIANG ROAD, FUTIAN, SHENZHEN, CHINA

1	2	3	4	5	6
62	25401	032521	eMobias md INTERNET BANKING	28.01.2023	MOBIASBANCĂ-Groupe Societe Generale S.A., bancă comercială, MD Bd. Ștefan cel Mare și Sfânt nr. 81A, MD-2012, Chișinău, Republica Moldova
63	25482	032444	FERESTRE PENTRU O VIAȚĂ	14.01.2023	GUDIMA Daniela, MD Str. Gloriei nr. 16, MD-4823, Chișinău, Goianul Nou, Republica Moldova
64	25537	032566	LUCKY STRIKE R.A.PATTERSON TOBACCO COMPANY EST. RICH'D.VA.USA	30.01.2023	British American Tobacco (Brands) Inc., US 251 Little Falls Drive, Suite 100, Wilmington, DE 19808-1674, Statele Unite ale Americii
65	25644	032426	LEGENDA HAIDUCULUI	11.01.2023	PASCAL Boris, MD Str. Florilor nr. 32, ap. 24, MD-2068, Chișinău, Republica Moldova DARII Valeriu, MD Str. Mihail Kogălniceanu nr. 21, ap. 3, MD-2001, Chișinău, Republica Moldova
66	25868	032418	T Timișoreana	11.01.2023	S.C. Ursus Breweries S.A., companie din România, RO Șos. Pipera nr. 43, Corp A, etajul 2, Sector 2, București, România
67	25873	032513	100 DE MOLDOVENI AU ZIS	23.01.2023	GENERAL MEDIA GROUP S.R.L., MD Str. Ghiocilor nr. 1, MD-2008, Chișinău, Republica Moldova
68	26020	032467	ELVILA	18.01.2023	STEJAUR-MARKET S.A., casă de comerț, MD Str. Mitropolit Dosoftei nr. 115, MD-2004, Chișinău, Republica Moldova
69	26170	032494	ammi	22.01.2023	MALANCEA Vitalie, MD Str. Hristo Botev nr. 19/3, ap. 60, MD-2043, Chișinău, Republica Moldova
70	26275	032535	PAPA CARLO	30.01.2023	ENCIU Serghei, MD Str. Vadul lui Vodă nr. 60, ap. 36, MD-2023, Chișinău, Republica Moldova

Lista mărcilor valabilitatea înregistrării cărora expiră în ianuarie 2024

Se publică următoarele date: numărul curent, numărul de ordine al înregistrării, numărul de depozit, denumirea mărcii, data expirării valabilității, titularul și codul țării conform normei ST. 3 OMPI

Nr. crt.	(111/116) Nr. de ordine al înregistrării	(210) Nr. de depozit	(540) Denumirea mărcii	(181/186) Data expirării valabilității	(730) Titularul, cod ST. 3 OMPI
1	2	3	4	5	6
1	2R 14	000149	GUESS ?	18.01.2024	GUESS ? INC., corporația statului Delaware, US
2	2R 66	000308	LEE	13.01.2024	THE H.D. LEE COMPANY INC., corporație organizată și existentă conform legilor statului Delaware, US
3	2R 100	000705	NOLICIN	05.01.2024	KRKA, tovarna zdravil, d.d. Novo Mesto, SI
4	2R 115	000711	DANOVAL	05.01.2024	KRKA, tovarna zdravil, d.d. Novo Mesto, SI
5	2R 116	000710	VIROLEX	05.01.2024	KRKA, tovarna zdravil, d.d. Novo Mesto, SI
6	2R 147	000732	PULSAR	05.01.2024	SEIKO WATCH KABUSHIKI KAISHA (trading as SEIKO WATCH CORPORATION), JP
7	2R 149	000733	MAZDA	05.01.2024	MAZDA MOTOR CORPORATION, JP
8	2R 150	000731	LORUS	05.01.2024	SEIKO HOLDINGS KABUSHIKI KAISHA (trading as SEIKO HOLDINGS CORPORATION), JP
9	2R 234	000496	ЛИНЕР-МАТИК	26.01.2024	L'OREAL, SOCIÉTÉ ANONYME, FR
10	2R 235	000501	GEMEY	26.01.2024	L'OREAL, SOCIÉTÉ ANONYME, FR
11	2R 236	000503	BELLECOLOR	26.01.2024	L'OREAL, SOCIÉTÉ ANONYME, FR
12	2R 273	001194	ERAZON	31.01.2024	KRKA, tovarna zdravil, d.d., Novo mesto, SI
13	2R 274	001195	CORDIPIN	31.01.2024	KRKA, tovarna zdravil, d.d., Novo mesto, SI
14	2R 345	001346	ALCAN	05.01.2024	RIO TINTO ALCAN INC., CA
15	2R 347	001348	ALCAN	05.01.2024	RIO TINTO ALCAN INC., CA

1	2	3	4	5	6
16	2R 356	000895	NEWPORT	18.01.2024	British American Tobacco (Brands) Limited, GB
17	2R 430	000535	JPS John Player Special	21.01.2024	British American Tobacco (Brands) Limited, GB
18	2R 438	000527	CALIDA	21.01.2024	Calida AG, CH
19	2R 439	000528	VICEROY	21.01.2024	British American Tobacco (Brands) Inc., US
20	2R 440	000529	KENT	21.01.2024	British American Tobacco (Brands) Inc., US
21	2R 464	000510	Budvar	26.01.2024	BUDEJOVICKY BUDVAR n.p., CZ
22	2R 465	000538	Budweiser Budvar	26.01.2024	BUDEJOVICKY BUDVAR n.p., CZ
23	2R 489	000597	CAPRICE	24.01.2024	British American Tobacco (Brands) Inc., US
24	2R 492	000601	HILTON	31.01.2024	British American Tobacco (Brands) Inc., US
25	2R 648	000519	Marcă figurativă	17.01.2024	Bacardi & Company Limited, LI
26	2R 820	000762	CONVULEX	31.01.2024	Valeant Pharmaceuticals Ireland, IE
27	2R 821	000763	OXSORALEN	31.01.2024	Valeant sp. z o.o. sp. j., PL
28	2R 1105	002352	SCANIA	27.01.2024	SCANIA CV AKTIEBOLAG, SE
29	2R 1165	000573	HOLIDAY INN	25.01.2024	Six Continents Hotels, Inc., US
30	2R 1167	000575	Holiday Inn EXPRESS	31.01.2024	Six Continents Hotels, Inc., US
31	2R 1257	000736	PATROL	11.01.2024	NISSAN JIDOSHA KABUSHIKI KAISHA, JP
32	2R 1258	000738	BILOBIL	31.01.2024	KRKA, tovarna zdravil, d.d., Novo mesto, SI
33	2R 1259	000739	HERBION	31.01.2024	KRKA, tovarna zdravil, d.d., Novo mesto, SI
34	2R 1380	002382	GADINIA	18.01.2024	SHELL BRANDS INTERNATIONAL AG, CH
35	2R 1384	002386	MORLINA	18.01.2024	SHELL BRANDS INTERNATIONAL AG, CH
36	2R 1551	000511	BUDWEISER BUDBRAU	26.01.2024	BUDEJOVICKY BUDVAR n.p., CZ
37	2R 1648	000698	EPSON	27.01.2024	Seiko Epson Kabushiki Kaisha (also trading as Seiko Epson Corporation), JP
38	2R 2197	000668	HEALTH-TEX	31.01.2024	Healthtex Apparel Corp., US
39	2R 2231	000462	OLD FITZGERALD	13.01.2024	Heaven Hill Distilleries, Inc., US
40	2R 2232	000475	BACARDI	17.01.2024	BACARDI & COMPANY LIMITED, LI
41	2R 2406	000671	Austin Nichols WILD TURKEY	18.01.2024	Sky Spirits, LLC, US
42	2R 2518	001347	АЛКЭН	05.01.2024	RIO TINTO ALCAN INC., CA
43	2R 2519	001349	АЛКЭН	06.01.2024	RIO TINTO ALCAN INC., CA
44	2R 2765	000855	COMPLETE	26.01.2024	Procter & Gamble Holding GmbH, DE
45	2R 3122	002109	ZIPPO	18.01.2024	ZIPPO MANUFACTURING COMPANY, US
46	2R 3123	002110	PIKOVIT	18.01.2024	KRKA, tovarna zdravil, d.d., Novo mesto, SI
47	2R 3124	002111	ENROXIL	18.01.2024	KRKA, tovarna zdravil, d.d., Novo mesto, SI
48	2R 4767	002116	MODELING	31.01.2024	L' OREAL, SOCIÉTÉ ANONYME, FR
49	R 11180	014142	MASA MARE	27.01.2024	ORHEI-VIT S.R.L., MD
50	R 11616	014081	PARC AVENTURA	21.01.2024	SINAX S.R.L., întreprindere mixtă, MD
51	R 11617	014082	COLAJ	21.01.2024	COLAJ S.R.L., MD
52	R 11628	014019	ТАЙНА ВЕНЕРЫ	06.01.2024	ALIANȚA-VIN S.R.L., întreprindere mixtă, MD
53	R 11688	014098	SYMBOL	28.01.2024	MOLD NORD S.A., fabrică de vinuri, MD
54	R 11689	014099	DESTIN	28.01.2024	MOLD NORD S.A., fabrică de vinuri, MD
55	R 11772	014042	fv	06.01.2024	FARMAVET S.A., MD
56	R 11774	014045	HIGH MILEAGE	12.01.2024	Castrol Limited, GB
57	R 11777	014056	BioR	15.01.2024	RUDIC Valeriu, MD
58	R 11782	014077	ALIANȚA	20.01.2024	ALIANȚA-VIN S.R.L., întreprindere mixtă, MD
59	R 11792	014095	LOWE'S	27.01.2024	LF, LLC (a Delaware limited liability company), US
60	R 11793	014102	Marcă figurativă	28.01.2024	Diageo Brands B.V., NL
61	R 11794	014103	ARMONIE	29.01.2024	JARDAN Vladimir, MD
62	R 11795	014104	GINGĂȘIE	29.01.2024	JARDAN Vladimir, MD
63	R 11802	014121	FRANZELUȚA	20.01.2024	FRANZELUȚA S.A., combinat de panificație din Chișinău, MD
64	R 11806	014049	NSK	13.01.2024	NSK LTD., JP
65	R 11807	014050	NSK	13.01.2024	NSK LTD., JP
66	R 11819	014051	Marcă figurativă	14.01.2024	Citizen Watch Company of America, Inc. d/b/a Bulova, US
67	R 11848	014125	МУСКАТ ЦАРСКИЙ	30.01.2024	MIGDAL-P S.A., MD
68	R 11849	014126	БЛЕСК	30.01.2024	CALCIȘCOV Oleg, MD
69	R 11853	014137	BRUMĂRIU	14.01.2024	DEVELOPMENT-GROUP S.R.L., întreprindere cu capital străin, MD
70	R 11854	014139	МИГ	23.01.2024	Berlin-Chemie AG, DE
71	R 11855	014140	MIG	23.01.2024	Berlin-Chemie AG, DE

MD - BOPI 8/2023

1	2	3	4	5	6
72	R 11946	014228	МУСКАТ НЕЖНЫЙ	22.01.2024	EURO-ALCO S.R.L., MD
73	R 11946A	014228	МУСКАТ НЕЖНЫЙ	22.01.2024	SHNAIDER Iliana, MD
74	R 12015	014080	BERKELEY	21.01.2024	Gallaher Limited, GB
75	R 12016	014119	ЗОЛОТОЙ БУКЕТ	19.01.2024	UNITED WINE COMPANY S.R.L., întreprindere mixtă, MD
76	R 12018	014124	FOCUS	29.01.2024	HAYAT KİMYA SANAYİ A.Ş., TR
77	R 12020	014134	ДЕМИДОВ DEMIDOV	06.01.2024	PASCARU Adrian, MD
78	R 12030	014229	МУСКАТ КОРОЛЕВСКИЙ	22.01.2024	EURO-ALCO S.R.L., întreprindere mixtă, MD
79	R 12052	014303	BIRUBOMA	26.01.2024	EGET GRUP S.R.L., MD
80	R 12067	014333	ŞUGUBEŢ	22.01.2024	RENAISSANCE PERFECT S.R.L., întreprindere cu capital străin, MD
81	R 12068	014335	VIS-A-VIS	22.01.2024	RENAISSANCE PERFECT S.R.L., întreprindere cu capital străin, MD
82	R 12078	014362	ROSHEN	19.01.2024	DOTCHIRNE PIDPRIEMSTVO „KONDIȚERSKA KORPORATZIA „ROSHEN””, UA
83	R 12147	014122	KERAMIN	27.01.2024	KERAMIN GRUP S.R.L., MD
84	R 12155	014393	ГЕЙЗЕР	27.01.2024	V. P. ZARAFĂ S.R.L., MD
85	R 12155A	014393	ГЕЙЗЕР	27.01.2024	BIOPACK-M S.R.L., MD
86	R 12156	014394	БАРЬЕР	27.01.2024	ZAO „METTEM-Tehnologii”, RU
87	R 12157	014395	НОВАЯ ВОДА	27.01.2024	GALUPA Dumitru, MD
88	R 12294	014048	AQUATERRA	12.01.2024	ŞAŞINA Natalia, MD
89	R 12422	014052	RION	14.01.2024	ORION Corporation, KR
90	R 12473	014230	МУСКАТ ЭЛИТНЫЙ	22.01.2024	EURO-ALCO S.R.L., întreprindere mixtă, MD
91	R 12630	014231	МУСКАТ СЕРЕБРЯНЫЙ	22.01.2024	EURO-ALCO S.R.L., întreprindere mixtă, MD
92	R 12634	014391	БРИЗ	27.01.2024	GALUPA Dumitru, MD
93	R 13185	014334	DESERT – PERFECT	22.01.2024	RENAISSANCE PERFECT S.R.L., întreprindere cu capital străin, MD
94	26105	034465	GRADASHOP- PING	14.01.2024	GRADALOGISTIC GROUP S.R.L., întreprindere mixtă, MD
95	26124	034446	Тimpul E timpul să ştii!	13.01.2024	TIMPUL DE DIMINEAŢĂ, publicație periodică, MD
96	26138	034503	TAKIN	17.01.2024	GOLBAN Gheorghe, MD
97	26139	034508	TIREX	21.01.2024	TIREX PETROL S.A., întreprindere mixtă, MD
98	26140	034512	TORK	21.01.2024	Essity Hygiene and Health Aktiebolag, SE
99	26141	034522	LUXGEN	22.01.2024	TDB-SERVICE S.R.L., MD
100	26142	034523	HILUKE	22.01.2024	COTRUŢĂ Andrian, MD
101	26152	034463	GRAVENA	13.01.2024	GRAVENA SANIPRO S.R.L., întreprindere mixtă, MD
102	26174	034519	Rid	21.01.2024	RIDEAMUS S.R.L., firmă, MD
103	26175	034527	ALGIDA Eskimo	22.01.2024	Unilever IP Holdings B.V., NL
104	26176	034528	ALGIDA Eskimo	22.01.2024	Unilever IP Holdings B.V., NL
105	26177	034529	ALGIDA Eskimo	22.01.2024	Unilever IP Holdings B.V., NL
106	26178	034532	Îc împărăția curățeniei	24.01.2024	TAROL-DD S.R.L., MD
107	26189	034477	REFLUGAST РЕФЛЮГАСТ	16.01.2024	FARMAPRIM S.R.L., MD
108	26192	034601	ИДЕИ ВАШЕГО ДОМА	28.01.2024	Burda International Holding GmbH, DE
109	26205	034581	SHUMI ШУМИ	31.01.2024	BUCURIA PENTRU TOȚI S.R.L., întreprindere mixtă, MD
110	26214	034499	MEMORIES	16.01.2024	National Biscuits & Confectionery Co. Ltd., SA
111	26220	034587	RADUGA-Lux	31.01.2024	ZELINSCHI Serghei, MD
112	26223	034492	ZINBRYTA	15.01.2024	Biogen MA Inc., a Massachusetts corporation, US
113	26227	034557	DJARUM	29.01.2024	DJARUM PT, ID
114	26271	034558	TWIST	24.01.2024	MUNTEANU Andrei, MD
115	26279	034489	fanfan	15.01.2024	BALAN Victor, MD

1	2	3	4	5	6
116	26280	034549	VEACES-NOVA	28.01.2024	VEACES-NOVA S.R.L., firmă comercială de producție, MD
117	26287	034514	SIC SALONUL INTERNAȚIONAL DE CARTE	23.01.2024	BIBLIOTECA NAȚIONALĂ A REPUBLICII MOLDOVA (BNRM), MD
118	26310	034616	GRAPE VALLEY	29.01.2024	GRAPE VALLEY S.R.L., întreprindere mixtă, MD
119	26319	034539	ЛАПОЧКА	24.01.2024	KISLIN Maxim, MD
120	26323	034480	UROFLOX	17.01.2024	BIAL-Portela & C ^a , S.A., PT
121	26324	034481	MIGRÉTIL	17.01.2024	BIAL-Portela & C ^a , S.A., PT
122	26325	034483	ACARILBIAL	17.01.2024	BIAL-Portela & C ^a , S.A., PT
123	26326	034484	NEUFIL	17.01.2024	BIAL-Portela & C ^a , S.A., PT
124	26327	034485	FOLIFER	17.01.2024	BIAL-Portela & C ^a , S.A., PT
125	26328	034486	FOLICIL	17.01.2024	BIAL-Portela & C ^a , S.A., PT
126	26333	034520	DRAGAN GROUP	21.01.2024	DRAGAN Vasile, MD
127	26334	034466	СТРАЙБИЛД	13.01.2024	Gilead Sciences Ireland UC, IE
128	26335	034482	DIACOL	17.01.2024	BIAL-Portela & C ^a , S.A., PT
129	26336	034530	eskimo GOLD	22.01.2024	Unilever IP Holdings B.V., NL
130	26366	034458	FREEDERM	10.01.2024	Bayer Consumer Care AG, CH
131	26367	034459	CEDAX	10.01.2024	Merck Sharp & Dohme Corp., US
132	26374	034574	CVANTID	24.01.2024	KUȘNIR Irina, MD
133	26377	034435	XTZ Xtreme Training Zone	02.01.2024	COBAN Petru, MD
134	26387	034450	TLC LANGUAGE CENTER	10.01.2024	CUȚCHI Andrei, MD
135	26400	034541	MONTRE	27.01.2024	RENAISSANCE PERFECT S.R.L., întreprindere cu capital străin, MD
136	26404	034448	OLX	06.01.2024	OLX B.V., NL
137	26405	034449	OLX	06.01.2024	OLX B.V., NL
138	26406	034566	cuptorul cu lemne Corso Pizza pe vatră	28.01.2024	HUDIC-COM S.R.L., MD
139	26411	034513	BABY SMILE	23.01.2024	SUPRATEN PLUS S.R.L., întreprindere mixtă, MD
140	26412	034553	QPROOF	28.01.2024	SUPRATEN PLUS S.R.L., întreprindere mixtă, MD
141	26413	034554	SIMEPLAST	28.01.2024	SUPRATEN PLUS S.R.L., întreprindere mixtă, MD
142	26414	034555	QFIBRE	28.01.2024	SUPRATEN PLUS S.R.L., întreprindere mixtă, MD
143	26415	034556	QBLOCK	28.01.2024	SUPRATEN PLUS S.R.L., întreprindere mixtă, MD
144	26416	034436	POWER ROOT	02.01.2024	POWER ROOT (M) SDN BHD, MY
145	26417	034437	Alicafe	02.01.2024	POWER ROOT (M) SDN BHD, MY
146	26418	034438	Alitea	02.01.2024	POWER ROOT (M) SDN BHD, MY
147	26420	034456	SoundComfort TECHNOLOGY	09.01.2024	The Goodyear Tire & Rubber Company, US
148	26421	034474	b	14.01.2024	Beats Electronics, LLC, US
149	26422	034475	BEATS	14.01.2024	Beats Electronics, LLC, US
150	26423	034521	СТАРЫЙ ПАРК	23.01.2024	COLUSVIN S.R.L., întreprindere mixtă, MD
151	26436	034575	ПОЛИТКУХНЯ ПОЛИТКУНЕА	28.01.2024	TELEPROIECT S.R.L., MD
152	26451	034579	Safety Broker	29.01.2024	SAFETY-BROKER S.R.L., Broker de Asigurare-Reasigurare, MD
153	26463	034504	Marcă figurativă	17.01.2024	TOPALO Arcadie, MD
154	26468	034562	Marcă figurativă	27.01.2024	AbbVie Inc., corporație din statul Delaware, US
155	26471	034476	BEATS BY DR. DRE	14.01.2024	Beats Electronics, LLC, US
156	26490	034495	Beauterie	17.01.2024	BADAREU Ina, MD
157	26500	034447	VENCEDOR	03.01.2024	STUCALOV Alexandr, MD PARINOV Alexandr, MD
158	26510	034451	de Drochia PRIM	14.01.2024	MET SA PRODUSE IMPEX S.R.L., întreprindere mixtă, MD
159	26532	034506	School of Business Communications	16.01.2024	SBC-proiect S.R.L., societate comercială, MD
160	26553	034561	FESTIVALUL CULORILOR	27.01.2024	COJOCARU Andrian, MD
161	26562	034544	APOZA	24.01.2024	COZMA Valentin, MD
162	26565	034454	ACARD AKAPД	09.01.2024	Swiss Pharma International AG, CH
163	26576	034455	CONTOUR	09.01.2024	The Gillette Company LLC, US

MD - BOPI 8/2023

1	2	3	4	5	6
164	26577	034582	МИОРИК	29.01.2024	ACINO PHARMA AG, CH
165	26579	034565	QATAR AIRWAYS	28.01.2024	Qatar Airways Group (Q.C.S.C), QA
166	26620	034487	TOMAI-VINEX TV 1903 ZLATA MOLDOVA	17.01.2024	TOMAI-VINEX S.A., societate comercială, MD
167	26637	034433	GARAЖ	02.01.2024	SOT CAPITAL S.R.L., MD
168	26647	034478	AQUAPHOR	17.01.2024	OBSCHESTVO S OGRANICHENNOY OT- VETSTVENNOSTYU „AQUAPHOR”, RU
169	26659	034467	ТИБОСТ	13.01.2024	Gilead Sciences Ireland UC, IE
170	26660	034468	ВИТЕКТА	13.01.2024	Gilead Sciences Ireland UC, IE
171	26673	034538	A	24.01.2024	SCUTARU Alexandru, MD
172	26732	034567	Marcă figurativă	28.01.2024	Pizza Hut International, LLC, US
173	26733	034568	Pizza Hut	28.01.2024	Pizza Hut International, LLC, US
174	26739	034533	dor group	24.01.2024	MANIA S.R.L., MD
175	26766	034572	CERDAK pub & Karaoke	27.01.2024	IACUB Alvisa, MD
176	26799	034548	AGM ANGRO GLOBAL MARKET	27.01.2024	CEPOI Victor, MD
177	26833	034540	SPICUŞOR vodka	27.01.2024	RENAISSANCE PERFECT S.R.L., întreprindere cu capital străin, MD
178	26837	034578	ARMORALL	27.01.2024	ENERGIZER AUTO, INC., US
179	26870	034559	N NERA	28.01.2024	BZB-INVEST S.R.L., MD
180	26956	034497	Fitness&RelaX	17.01.2024	COMAN Olga, MD
181	26988	034563	dekora.md	28.01.2024	PEISAJ-ART S.R.L., societate comercială, MD
182	26992	034525	HEROES	22.01.2024	FIGHTING ENTERTAINMENT ASSOCIATION (FEA), asociație obștească, MD
183	27043	034570	Marcă figurativă	28.01.2024	Taco Bell Corp., US
184	27044	034571	TACO BELL	28.01.2024	Taco Bell Corp., US
185	27068	034469	PINGO	15.01.2024	TAROL-DD S.R.L., MD
186	27136	034434	DEEP	02.01.2024	Lidl Stiftung & Co. KG, DE
187	27148	034493	ИММУНОФИТ	15.01.2024	OOO „Nauchno-proizvodstvennaya pharmaceuticheskaya kompaniya „AIM”, UA
188	27161	034441	Наполітанки молочні family pack ROSHEN	14.01.2024	DOTCHIRNE PIDPRIEMSTVO „KONDITERSKA KORPORATZIA „ROSHEN”, UA
189	27230	034626	PÂINEA LUI ŞTEFAN După o rețetă autentică străveche Fără drojdii	29.01.2024	LIPCAN Serghei, MD
190	27357	034515	conect	17.01.2024	TOPALO Arcadie, MD
191	27373	034462	POFTĂ BUNĂ	10.01.2024	MASER-AUTO S.R.L., societate comercială, MD
192	27405	034509	ESSEX	21.01.2024	METCO (MIDDLE EAST TOBACCO CO.) LIMI- TED, CY
193	27448	034472	clever	10.01.2024	„Delikatessa” Lebensmittel-Handels-und Erzeugungsgesellschaft m.b.H., AT
194	27759	034551	bio vet farm laboratory	31.01.2024	BIOVETFARM LABORATORY S.R.L., MD
195	27777	034518	PENECRETE MORTAR	20.01.2024	Penetron International Ltd., US
196	28384	034550	ROGOB Pe placul Moldovei	28.01.2024	ROGOB S.R.L., firmă de producție și comerț, MD

FA9L Lista desenelor/modelelor industriale retrase

Se publică următoarele date: numărul curent, numărul de depozit, data de depozit, numărul de desene și modele industriale, data adoptării hotărârii de retragere, numărul BOPI în care a fost publicată cererea

Nr. crt.	(21) Nr. de depozit	(22) Data de depozit	(28) Nr. de desene și modele industriale	Data de retragere	(43) Nr. BOPI
1	f 2021 0062	07.12.2021	1	06.07.2023	2/2022

MK4L Lista certificatelor de înregistrare a desenelor și modelelor industriale al căror termen de valabilitate a expirat (inclusiv termenul de grație) conform art. 14 din Legea nr. 161/2007

Se publică următoarele date: numărul curent, titularul, codul țării conform normei ST. 3 OMPI, numărul certificatului, numărul de depozit, data de depozit, data expirării termenului de valabilitate

Nr. crt.	(73) Titular, cod ST. 3 OMPI	(11) Nr. certificatului	(21) Nr. de depozit	(22) Data de depozit	(18) Data expirării termenului de valabilitate
1	ÎNTEPRINDEREA MIXTĂ FABRICA DE VINURI „VINĂRIA – BARDAR” S.A., MD str. Uzinelor nr. 3, MD-6811, s. Bardar, Ialoveni, Republica Moldova	144	0184	07.07.1998	07.07.2023
2	FURNEI Nicolae, MD MD-6827, Ialoveni, Suruceni, Republica Moldova	1799	f 2018 0008	30.01.2018	30.01.2023

Lista eratelor

Se publică următoarele date: numărul curent, obiectul de proprietate industrială, numărul depozitului, numărul titlului de protecție, numărul BOPI, datele inițiale care au fost publicate, datele rectificate

Nr. crt.	OPI	Nr. depozitului	Nr. titlului de protecție	Nr. BOPI	Date inițiale	Date rectificate
1	Mărci	012671 012672 013137 013138 013222 012673	R 10631 R 10632 R 10834 R 10835 R 10866 R 11183	11/2003 6/2004 8/2013 4/2018 4/2022 12/2003 7/2004 8/2013 4/2018 4/2022 4/2004 10/2004 8/2013 4/2018 4/2022	(730) Ul. Mayevskoye Shosse, 3/4, Slavyansk-na-Kubani, Krasnodar Krai, 353562, Federația Rusă	(730) Ul. Mayevskoye Shosse, 3/4, Slavyansk-na-Kubani, Krasnodar Krai, 353560, Federația Rusă

IX

Decizii ale instanțelor judecătorești / Court decisions

**Cu privire la ridicarea interdicției asupra
OPI înregistrate pe numele titularului
PROPAP PRIM S.R.L., întreprindere mixtă**

Întru executarea Încheierii executorului judecătoresc Balan Cornelia nr. 075-1332/2021 din 03.07.2023, prin care s-a dispus anularea măsurilor de asigurare aplicate asupra bunurilor debitorului Propap Prim S.R.L., IDNO 1010600018254:

- se ridică interdicția asupra mărcii nr. 25427 din 26.06.2013, înregistrate pe numele titularului PROPAP PRIM S.R.L., întreprindere mixtă, IDNO 010600018254, str. București nr. 57, ap. (of.) 18, MD-2012, Chișinău, Republica Moldova, aplicate în baza Încheierii executorului judecătoresc Balan Cornelia nr. 075-1332/2021 din 18.03.2021, prin Ordinul Directorului general al AGEPI nr. 33 din 30.03.2021;

- se radiază informația despre aplicarea interdicției asupra mărcii nr. 23590 din 10.11.2011, înregistrate pe numele titularului PROPAP PRIM S.R.L., întreprindere mixtă (expirată din data de 10.11.2021), IDNO 1010600018254, str. București nr. 57, ap. 18, MD-2012, Chișinău, Republica Moldova, aplicate în baza Încheierii executorului judecătoresc Balan Cornelia nr. 075-1332/2021 din 18.03.2021, prin Ordinul Directorului general al AGEPI nr. 33 din 30.03.2021;

- se reia orice procedură legală ce ține de statutul juridic al mărcii nr. 25427 din 26.06.2013, inclusiv transmiterea drepturilor asupra acesteia.

**Cu privire la executarea Hotărârii Judecătorei
Chișinău (sediul Centru) din 02.02.2023,
privind decăderea din drepturi a titularului
mărcii internaționale Rolly Polly IR 1206188**

Întru executarea Hotărârii Judecătorei Chișinău (sediul Centru) din 02.02.2023, în pricina civilă la cererea de chemare în judecată depusă de SOCOLOVA & PARTNERS S.R.L. împotriva QUANZHOU JIYOU SHOES CO., LTD, intervenient accesoriu AGEPI privind decăderea din drepturi asupra mărcii internaționale nr. IR 1206188 din 06.05.2014, în temeiul art. 14 și art. 20 alin. (1) lit. a) ale Legii nr. 38/2008 privind protecția mărcilor:

- este decăzut din drepturile asupra mărcii internaționale **Rolly Polly** nr. IR 1206188 din 06.05.2014 pentru toate produsele înregistrate din clasa 25, conform Clasificării Internaționale a Produselor și Serviciilor în scopul înregistrării mărcilor (CIPS), titularul QUANZHOU JIYOU SHOES CO., LTD., *Huinan Industrial District (Zhang Ban), Hui'An County, Quanzhou City Fujian province (CN)*, începând cu data de 28.06.2022.

**Cu privire la aplicarea sechestrului asupra
OPI înregistrate pe numele titularului
XXXXXX XXXXX**

Întru executarea Încheierii Executorului judecătoresc Șapa Ludmila nr. 085s-1448/2023 din 18.07.2023, prin care s-a dispus aplicarea sechestrului asupra bunurilor debitorului XXXXXX XXXXX, IDNP XXXXXXXXXXXXXXXX:

- se aplică sechestrul asupra mărcii nr. 26374 din 24.01.2014, asupra videogramei conform certificatului seria O nr. 6891 din 20.04.2021 și asupra videogramei conform certificatului seria O nr. 6892 din 20.04.2021, înregistrate pe numele titularului XXXXXX XXXXX, IDNP XXXXXXXXXXXXXXXX, str. Ismail nr. 98, ap. 28, MD-2001, Chișinău, Republica Moldova;

- pe perioada aplicării sechestrului, se sistează orice procedură legală ce ține de statutul juridic al OPI sus-menționate, inclusiv transmiterea drepturilor asupra acestora.

**Cu privire la aplicarea sechestrului asupra
OPI înregistrate pe numele titularului
ALKIRA PRIM S.R.L.**

Întru executarea Încheierii Judecătorei Chișinău (sediul Central) din 17.07.2023 (dosar nr. 2i-528/2023), prin care s-a dispus aplicarea sechestrului asupra bunurilor debitorului „Alkira Prim” SRL, IDNO 1013600034226:

- se aplică sechestrul asupra mărcii nr. 27335 din 12.12.2014, înregistrate pe numele titularului ALKIRA PRIM S.R.L., IDNO 1013600034226, str. Andrei Lupan nr. 4, ap. 2, MD-2059, Chișinău, Republica Moldova;

- pe perioada aplicării sechestrului, se sistează orice procedură legală ce ține de statutul juridic al mărcii sus-menționate, inclusiv transmiterea drepturilor asupra acesteia.

**Cu privire la aplicarea interdicției asupra
OPI înregistrate pe numele titularului
ADONIUS-LUX S.R.L.**

Întru executarea Încheierii Executoarei judecătorești BALAN Cornelia nr. 075-2178/2023 din 24.07.2023, prin care s-a dispus aplicarea interdicției pe dreptul de proprietate intelectuală al debitorului „Adonius Lux” S.R.L., IDNO 1009602006129:

- se aplică interdicția asupra mărcilor nr. 34971 din 12.12.2019 și nr. 34972 din 12.12.2019, înregistrate pe numele titularului ADONIUS-LUX S.R.L., IDNO 1009602006129, MD-6238, Sîngerei Noi, Sîngerei, Republica Moldova;

- pe perioada aplicării interdicției, se sistează orice procedură legală ce ține de statutul juridic al mărcilor sus-menționate, inclusiv transmiterea drepturilor asupra acestora.

**Cu privire la menținerea interdicției asupra
OPI înregistrate pe numele titularului
ART URBAN GRUP S.R.L.**

Întru executarea Încheierii Judecătorei Chișinău (sediul Central) din 03.08.2023 (dosar nr. 2i-574/2023), prin care s-a dispus aplicarea interdicției de înstrăinare asupra bunurilor debitorului S.R.L. Art Urban Grup, IDNO 1015600028973:

- se menține interdicția asupra mărcii nr. 30309 din 28.03.2017, înregistrate pe numele titularului ART URBAN GRUP S.R.L., IDNO 1015600028973, str. Grădina Botanica nr. 14/3, of. 307, MD-2032, Chișinău, Republica Moldova/bd. Traian, 13/2, ap. 89, mun. Chișinău, Republica Moldova, aplicate în baza Încheierii Executorului judecătoresc Radu Ciuchitu nr. 073-1095r/23 din 11.01.2023, prin Ordinul Directorului general al AGEPI nr. 5 din 25.01.2023.

X

Monitor

În prezenta Secțiune se publică acte emise de Președintele, Parlamentul și Guvernul Republicii Moldova care reglementează protecția proprietății intelectuale în republică, ordine ale Directorului general al AGEPI, comunicate informative, comentarii și note explicative în baza acestora.

In this Section are published acts issued by the President, Parliament and Government of the Republic of Moldova governing the intellectual property protection in our republic, orders of the Director General of the AGEPI, informative communications, comments and other explanatory notes on base thereof.

**Cu privire la decizia de înregistrare a mărcii cu numărul de depozit 049433
din 05.01.2022, solicitant Expert Vision S.R.L., str. Burebista nr. 17,
MD-2032, Chișinău, Republica Moldova**

În corespundere cu pct. 207 din Regulamentul privind procedura de depunere, examinare și înregistrare a mărcilor, aprobat prin Hotărârea Guvernului nr. 488/2009, se aduce la cunoștința solicitantului Expert Vision S.R.L., str. Burebista nr. 17, MD-2032, Chișinău, Republica Moldova, că la data de 21.06.2023 a fost emisă următoarea decizie:

„Se acceptă parțial înregistrarea mărcii, conținând datele conform codurilor INID, indicate pe



verso, deoarece desemnarea solicitată este similară cu marca internațională combinată nr. 1613974 din 02.07.2021, titular - Individual entrepreneur Adushkin Roman Evgenievich, Verhnie polya, house 10, apt 49, RU-109341, Moscow, Federația Rusă, înregistrată pentru produse similare din clasa 09 (art.8(1)b) din Legea nr.38/2008 privind protecția mărcilor).

Dreptul exclusiv nu se extinde asupra elementelor „EXPERT”, „VISION”, cu excepția executării grafice deosebite, deoarece aceste elemente, fiind termeni descriptivi, nu pot fi înregistrate independent în calitate de marcă (art. 10 (1), 43 (3) din Legea nr. 38/2008 privind protecția mărcilor).

Vă comunicăm că pentru înregistrarea și eliberarea Certificatului de înregistrare a mărcii trebuie să achitați taxa în cuantum de 250 euro (<http://agepi.gov.md/ro/trademarks/taxe>) în termen de 3 luni de la data prezentei decizii (art. 46 din Legea nr. 38/2008 și pct. 121 din Regulamentul privind procedura de depunere, examinare și înregistrare a mărcilor).

De asemenea, vă informăm că în cazul prezentării acordului solicitantului cu decizia emisă, achitării taxei pentru înregistrarea și eliberarea Certificatului de înregistrare a mărcii și nedepunerii contestațiilor împotriva înregistrării, AGEPI va înscrie datele cu privire la înregistrarea mărcii în Registrul Național al Mărcilor la expirarea termenului de o lună de la data la care decizia a fost făcută publică (art. 47(1) din Legea nr. 38/2008).

Taxa poate fi achitată și ulterior, în decurs de 6 luni de la data termenului omis, cu o majorare de 50% (conform art. 84(6) din Legea nr. 38/2008).

Solicitantul care dorește să beneficieze de înlesniri, în baza Hotărârii Guvernului Republicii Moldova nr. 774 din 1997.08.13 „Cu privire la nomenclatorul serviciilor cu semnificație juridică în domeniul protecției obiectelor proprietății intelectuale”, va prezenta solicitarea acestora în scris, cu anexarea documentelor corespunzătoare.

Achitarea taxei se efectuează în lei moldovenești, conform cursului oficial stabilit de Banca Națională a Moldovei în raport cu euro la data plății.

În caz de neachitare în termenul stabilit a taxei menționate, cererea se va considera retrasă, conform art. 44(4)a) din Legea nr. 38/2008. Informația corespunzătoare se va înscrie în Registrul Național al Mărcilor și se va publica în BOPI.

Decizia poate fi contestată la Comisia de Contestații a AGEPI, în termen de 2 luni de la data primirii ei¹, conform art. 47(1) din Legea nr. 38/2008 privind protecția mărcilor.

(210) 049433
(220) 05.01.2022

(730) EXPERT VISION S.R.L., MD
Str. Ginta Latină nr. 12/7, ap. 74, MD-2044, Chișinău, Republica Moldova

(540)

EXPERT
VISION

(526) Elementele mărcii asupra cărora nu se extinde dreptul exclusiv: „EXPERT”, „VISION”, cu excepția executării grafice deosebite.

(511) NCL(11-2022)

- 09 - aparate și instrumente științifice, pentru cercetare, de navigare, geodezice, fotografice, cinematografice, audiovizuale, optice, de cântărire, de măsurare, de semnalizare, de detectare, de testare, de verificare, de salvare și didactice; aparate și instrumente pentru conducerea, distribuirea, transformarea, acumularea, reglarea sau comanda curentului electric; aparate și instrumente pentru înregistrarea, transmiterea, reproducerea sau procesarea sunetului, imaginilor sau datelor; suporturi media înregistrate și descărcabile, software de calculator, suporturi media digitale sau analogice de înregistrare și de stocare fără conținut; mecanisme pentru aparate cu preplată; case de marcat, dispozitive de calculat; calculatoare și dispozitive periferice de calculator; costume de scafandru, măști pentru scafandri, tampoane de urechi pentru scafandri, cleme nazale pentru scafandri și înotători, mănuși de scafandru, aparate de respirat sub apă pentru înot subacvatic; extinctoare; toate produsele sus-menționate, cu excepția bateriilor galvanice, bateriilor pentru vehicule, bateriilor solare, panourilor solare pentru producerea energiei electrice.
- 36 - servicii financiare, monetare și bancare; servicii de asigurări; afaceri imobiliare”.

Decizia integrală poate fi accesată la adresa:

<http://www.db.agepi.md/marcireprezentanti/Details.aspx?id=15oFtT17ivfI5gQb1hZlpm>

¹ La stabilirea datei primirii se vor aplica prevederile pct. 207 din Regulamentul privind procedura de depunere, examinare și înregistrare a mărcilor, aprobat prin Hotărârea Guvernului nr. 488/2009.

Cu privire la decizia de retragere a cererii de înregistrare a mărcii cu numărul de depozit 048805 din 23.09.2021, solicitant VATAVU Ana

În corespundere cu pct. 207 din Regulamentul privind procedura de depunere, examinare și înregistrare a mărcilor, aprobat prin Hotărârea Guvernului nr. 488/2009, se aduce la cunoștința doamnei VATAVU Ana, str. Gheorghe Asachi nr. 71, bloc 7, ap. 78, MD-2028, Chișinău, Republica Moldova, că la data de 07.06.2023 a fost emisă următoarea decizie:

„Se consideră retrasă cererea de înregistrare a mărcii cu numărul de depozit 048805. Datele privind retragerea se vor publica în BOPI.

Decizia poate fi contestată la Comisia de Contestații a AGEPI, în termen de 2 luni de la data primirii ei¹, conform art. 47(1) din Legea nr. 38/2008”.

Informația despre decizia de retragere a fost publicată în BOPI nr. 7/2023, pag. 177

<https://www.agepi.gov.md/ro/bopi/7-2023>

Cu privire la decizia de retragere a cererii de înregistrare a mărcii cu numărul de depozit 048266 din 10.06.2021, solicitant PANESTA GROUP S.R.L.

În corespundere cu pct. 207 din Regulamentul privind procedura de depunere, examinare și înregistrare a mărcilor, aprobat prin Hotărârea Guvernului nr. 488/2009, se aduce la cunoștința PANESTA GROUP S.R.L., str. Barbu Lăutaru nr. 28, MD-2008, Chișinău, Republica Moldova, că la data de 27.06.2023 a fost emisă următoarea decizie:

„Se consideră retrasă cererea de înregistrare a mărcii cu numărul de depozit 048266. Datele privind retragerea se vor publica în BOPI.

Decizia poate fi contestată la Comisia de Contestații a AGEPI, în termen de 2 luni de la data

primirii ei¹, conform art. 47(1) din Legea nr. 38/2008”.

Informația despre decizia de retragere a fost publicată în BOPI nr. 7/2023, pag. 177
<https://www.agepi.gov.md/ro/bopi/7-2023>

¹ La stabilirea datei primirii se vor aplica prevederile pct. 207 din Regulamentul privind procedura de depunere, examinare și înregistrare a mărcilor, aprobat prin Hotărârea Guvernului nr. 488/2009.

Cu privire la înregistrarea și eliberarea certificatelor de mandatar autorizat în proprietatea intelectuală

În conformitate cu prevederile Regulamentului privind activitatea mandatarilor autorizați în proprietatea intelectuală, aprobat prin Hotărârea Guvernului Republicii Moldova nr. 541/2011 (în continuare – Regulament), precum și ținând cont de procesul-verbal nr. 02 din 14.08.2023 al ședinței Comisiei de atestare și disciplină a mandatarilor autorizați în domeniul proprietății intelectuale, instituite prin Ordinul Directorului General al AGEPI nr. 145 din 25.07.2017, cu modificările ulterioare, se înscriu în Registrul național al mandatarilor autorizați în proprietatea intelectuală și se eliberează certificatele de mandatar autorizat în domeniul proprietății intelectuale, după cum urmează:

Numărul certificatului și data înregistrării	Numele mandatarului	Întreprinderea, adresa pentru corespondență	Altă informație de contact	Domeniile în care este specializat mandatarul
172 14.08.2023	TARLAPAN Artur	Str. M. Bănulescu-Bodoni nr. 14B, MD-2012, Chișinău, Republica Moldova	(373) 79775340 artur.tarlapan1@gmail.com	Mărci; Desene și modele industriale
173 14.08.2023	LUPAN Aurelia	Str. Albișoara nr. 80/6, ap. 83, MD - 2005, Chișinău, Republica Moldova	(373) 79821981	Soiuri de plante; Invenții

ÎN ATENȚIA ÎNTRERINDERILOR MICI ȘI MIJLOCII

Agenția de Stat pentru Proprietatea Intelectuală (AGEPI) oferă servicii de prediagnoză a proprietății intelectuale (PI), servicii care reprezintă un studiu particularizat al portofoliului obiectelor de PI din cadrul întreprinderii – invenții, mărci, desene și modele industriale, obiecte protejate prin dreptul de autor și drepturile conexe, inclusiv activitatea de comercializare, gestionare și utilizare eficientă a acestora.

Când trebuie să apelați la serviciul de prediagnoză a proprietății intelectuale?

- atunci când vă propuneți implementarea tehnologiilor și produselor noi;
- în cazul dificultăților la înregistrarea obiectelor de proprietate intelectuală;
- dacă doriți să vă protejați produsele și serviciile;
- atunci când intenționați să utilizați mai eficient tehnologiile noi, cunoștințele, produsele informaționale, alte obiecte de proprietate intelectuală;
- dacă doriți să aveți o poziție fermă pe piață, să îmbunătățiți imaginea întreprinderii, produselor și serviciilor.

Pentru ce solicitați serviciul de prediagnoză a proprietății intelectuale?

- pentru estimarea potențialului inovațional al întreprinderii și gradului de utilizare a acestuia;
- pentru stabilirea unor modalități adecvate de protecție a produselor intelectuale de care dispuneți;
- pentru diminuarea riscului de contrafacere a produselor.

Cum se derulează prediagnoza proprietății intelectuale?

- specialiștii AGEPI efectuează o vizită la întreprindere sau, în condițiile situației epidemiologice din cauza pandemiei de COVID-19, o „vizită online”, în cadrul căreia împreună cu Dvs. examinează starea de lucruri în ceea ce privește utilizarea și protecția proprietății intelectuale (produselor, tehnologiilor, licențelor, brevetelor, know-how etc.);
- informația acumulată se generalizează și se întocmește un raport în care se specifică obiectele de proprietate intelectuală disponibile, modalitățile eficiente de protecție a acestora, recomandări particularizate privind modul în care PI poate impulsiona atingerea unor performanțe economice.

Serviciile de prediagnoză pentru întreprinderile mici și mijlocii se acordă gratuit.

Confidențialitatea informațiilor oferite și a rezultatelor studiului de prediagnoză este garantată.

Informații suplimentare pot fi obținute la tel.: (+373 22) 188-592, 400-500.

Buletinul Oficial de Proprietate Intelectuală poate fi consultat gratuit la Agenția de Stat pentru Proprietatea Intelectuală a Republicii Moldova (AGEPI) – în sala de lectură a bibliotecii sau online pe adresa: <http://agepi.gov.md/ro/publication/48>

Buletinul Oficial de Proprietate Intelectuală poate fi procurat la AGEPI. Persoanele interesate pot comanda contra cost exemplare individuale pe hârtie.

Abonarea la Buletinul Oficial de Proprietate Intelectuală pe suport de hârtie este nelimitată și poate fi efectuată direct la AGEPI (inclusiv prin fax, e-mail sau online).

Prețurile de abonare:

➔ BOPI pe suport de hârtie - 420 de lei pe 3 luni, 840 de lei pe 6 luni, 1680 de lei pe un an.

Adresa AGEPI:

Str. Andrei Doga nr. 24, bloc 1,
MD-2024, Chișinău, Republica Moldova
tel.: (022) 400-508; (022) 188-607
e-mail: office@agepi.gov.md
<http://agepi.gov.md/>

Consiliul editorial:

Eugeniu Rusu (președinte), Andrei Popa, dr. Natalia Mogol, dr. Viorel Iustin,
dr. Simion Levițchi, Diana Stici, Vadim Ursu, Victoria Andriuță

Redactor-șef: Victoria Andriuță

Redactor: Rodica Balan

Tehnoredactare computerizată: Tatiana Nasirov

Coperta: Tatiana Nasirov

B O P I nr. 8/2023

Imprimat la AGEPI

ISSN 2345-1815



9 772345 181003 >