

**AGENȚIA DE STAT
PENTRU PROPRIETATEA INTELLECTUALĂ
CHIȘINĂU – REPUBLICA MOLDOVA**

**BULETIN OFICIAL
DE
PROPRIETATE INDUSTRIALĂ**

**The Official Bulletin
of Industrial Property**

**8
2015**

Publicat la 31 august 2015

PUBLICAȚIILE AGEPI

Buletinul Oficial de Proprietate Industrială (BOPI):

- apare din anul 1993, având o periodicitate lunară;
- include informația oficială referitoare la cererile de brevetare/înregistrare a obiectelor de proprietate industrială (OPI) în Republica Moldova și titlurile de protecție acordate, la modificările intervenite în statutul juridic al cererilor și titlurilor de protecție ale OPI, precum și la rezultatele examinării contestațiilor în Comisia de contestații a AGEPI, deciziile instanțelor judecătorești privind litigiile legate de OPI, informații de ordin general.

Revista de proprietate intelectuală „Intellectus”:

- apare din anul 1995, având o periodicitate trimestrială;
- abordează multilateral diverse aspecte ale proprietății intelectuale, prevederile legislației naționale și internaționale în domeniu, publică studii semnate de cercetători și inventatori din diferite domenii ale științei, economiei și tehnicii;
- face parte din Lista revistelor științifice de profil, fiind acreditată în categoria de clasificare B la profilurile: drept, tehnică, biologie, chimie, economie; în calitate de coeditor al revistei este Consiliul Național pentru Acreditare și Atestare (CNAA).

Digestul „AGEPI INFO”, supliment la revista „Intellectus”:

- tratează diverse aspecte ale protecției proprietății intelectuale, relevă mecanismul obținerii și realizării drepturilor și exploatării obiectelor de proprietate intelectuală, pune la dispoziția publicului informația privind tezaurul intelectual al țării, reproduce unele materiale din presa scrisă și cea electronică cu referință la proprietatea intelectuală;
- cuprinde rubrica „Bursa invențiilor”.

Abonarea la publicațiile AGEPI pe suport de hârtie și pe CD-ROM
este nelimitată și poate fi efectuată direct la AGEPI
(inclusiv prin fax, e-mail sau online).

Pentru informații detaliate privind condițiile de abonare, accesați:

http://agepi.gov.md/pdf/library/Catalog_2015.pdf

Telefoane de contact: (+373 22) 40-05-96, 40-05-97

**A p a r e
din octombrie 1993**

Nr. 8

31 august 2015

**Agencia de Stat
pentru
Proprietatea Intelectuală**

Director General	(+37322) 44-32-53, 40-05-01
Director general adjunct	(+37322) 40-05-02, 40-05-03
Centrala	(+37322) 40-06-07, 40-06-08
Direcția Brevete	(+37322) 40-05-14
Direcția Mărci și Design Industrial	(+37322) 40-05-30
Direcția Drept de Autor	(+37322) 40-05-55
Direcția Promovare și Relații Externe	(+37322) 40-05-80
Direcția Juridică	(+37322) 40-05-63
Direcția Management Intern	(+37322) 40-06-42
Colegiul de redacție	(+37322) 40-05-87, 40-05-89

**http://agepi.gov.md/
e-mail: office@agepi.gov.md
fax: (+373 22) 44-01-19**

**© AGEPI
Str. Andrei Doga nr. 24, bloc 1,
MD-2024, Chișinău,
Republica Moldova**

CUPRINS

Informație generală	5
I. Invenții.....	7
BB1A Cereri de brevet de invenție publicate	15
FF4A Brevete de invenție acordate	21
FF9Y Brevete de invenție de scurtă durată acordate	30
FG4A Lista brevetelor de invenție eliberate	40
FG9Y Lista brevetelor de invenție de scurtă durată eliberate	40
II. Soiuri de plante	43
FF9E Brevete pentru soi de plantă acordate.....	45
FG9E Brevete pentru soi de plantă eliberate	45
III. Mărci.....	47
Cereri de înregistrare.....	50
Mărci înregistrate în baza cererilor acceptate parțial.....	106
Lista certificatelor de înregistrare a mărcilor eliberate în iulie 2015	116
Lista mărcilor reînnoite	118
IV. Indicații geografice, denumiri de origine, specialități tradiționale garantate	121
Lista denumirilor de origine cărora le-a fost acordată protecție în Republica Moldova în luna iulie 2015, conform Aranjamentului de la Lisabona	124
V. Design industrial (Desene și modele industriale)	125
BA1L Cereri de înregistrare	129
FF4L Lista desenelor și modelelor industriale înregistrate.....	166
FG4L Lista certificatelor de înregistrare a desenelor și modelelor industriale eliberate în iulie 2015	167
ND4L Lista desenelor și modelelor industriale reînnoite	167
FG4L Lista desenelor și modelelor industriale înregistrate în Republica Moldova conform Aranjamentului de la Haga, aranjate în ordinea numerelor de înregistrare internațională și în ordinea claselor CIDMI	168,170
ND4L Lista desenelor și modelelor industriale reînnoite în Republica Moldova conform Aranjamentului de la Haga.....	172
VI. Modificări intervenite în statutul juridic al cererilor și titlurilor de protecție	175
Lista modificărilor	176
Lista contractelor de cesiune.....	179
Lista contractelor de licență.....	180
FA9A Lista cererilor de brevet de invenție retrase	181
FC9A Lista cererilor de brevet de invenție respinse	181
MM4A Lista brevetelor de invenție a căror valabilitate a încetat înainte de termen prin neachitarea taxei (cu dreptul de restabilire)	181
MM4A Lista brevetelor de invenție a căror valabilitate a încetat înainte de termen prin neachitarea taxei, pentru care termenul de restabilire a expirat	182
FC9Y Lista cererilor de brevet de invenție de scurtă durată respinse.....	183
ND4Y Lista brevetelor de invenție de scurtă durată al căror termen de valabilitate a fost prelungit	183
MM9E Lista brevetelor pentru soi de plantă a căror valabilitate a încetat înainte de termen prin neachitarea taxei (cu dreptul de restabilire)	183
MM9E Lista brevetelor pentru soi de plantă a căror valabilitate a încetat înainte de termen prin neachitarea taxei, pentru care termenul de restabilire a expirat	184
Date cu privire la divizarea cererilor de înregistrare a obiectelor de proprietate industrială	185
Lista cererilor de înregistrare a mărcilor retrase.....	185
Renunțări la mărci	186
Lista cererilor de înregistrare a mărcilor respinse	186
Lista certificatelor de înregistrare a mărcilor al căror termen de valabilitate a expirat (inclusiv termenul de grație)	187
Lista mărcilor valabilitatea înregistrării cărora expiră în ianuarie 2016.....	191
FC9L Lista desenelor și modelelor industriale respinse.....	195
MK4L Lista certificatelor de înregistrare a desenelor și modelelor industriale al căror termen de valabilitate a expirat (inclusiv termenul de grație).....	196
MG4L Lista titularilor decăzuți din drepturi prin neachitarea taxelor de eliberare a certificatelor de înregistrare a desenelor și modelelor industriale.....	196
Lista eratelor.....	197
VII. Comisia de contestații a AGEPI	199
VIII. Decizii ale instanțelor judecătorești	203
IX. Monitor	207
X. Materiale de informare din domeniul proprietății intelectuale.....	211

CONTENTS

	General information.....	5
I.	Inventions	7
	BB1A Published patent applications.....	15
	FF4A Granted patents for invention.....	21
	FF9Y Granted short-term patents for invention.....	30
	FG4A List of issued patents for invention.....	40
	FG9Y List of issued short-term patents for invention.....	40
II.	Plant varieties	43
	FF9E Granted plant variety patents.....	45
	FG9E Issued plant variety patents.....	45
III.	Trademarks	47
	Applications for registration.....	50
	Trademarks registered on the basis of partially accepted applications.....	106
	List of trademark registration certificates issued in July 2015.....	116
	List of renewed trademarks.....	118
IV.	Geographical indications, appellations of origin, traditional specialties guaranteed	121
	List of appellations of origin for which protection was granted in the Republic of Moldova in July 2015 under the Lisbon Agreement.....	124
V.	Industrial design	125
	BA1L Applications for registration.....	129
	FF4L List of registered industrial designs.....	166
	FG4L List of industrial design registration certificates issued in July 2015.....	167
	ND4L List of renewed industrial designs.....	167
	FG4L List of industrial designs registered in the Republic of Moldova according to the Hague Agreement ranged in the numerical order and in the order of the ICID.....	168, 170
	ND4L List of industrial designs renewed in the Republic of Moldova according to the Hague Agreement.....	172
VI.	Amendments in the legal status of applications and titles of protection	175
	List of amendments.....	176
	List of assignment agreements.....	179
	List of license agreements.....	180
	FA9A List of withdrawn patent applications.....	181
	FC9A List of rejected patent applications.....	181
	MM4A List of invalid patents for invention by nonpayment of fee (with the right of revalidation)....	181
	MM4A List of invalid patents for invention by nonpayment of fee, for which the term of revalidation has expired.....	182
	FC9Y List of rejected short-term patent applications.....	183
	ND4Y List of short-term patents for invention whose term of validity has been extended.....	183
	MM9E List of invalid plant variety patents by nonpayment of fee (with the right of revalidation)....	183
	MM9E List of invalid plant variety patents by nonpayment of fee, for which the term of revalidation has expired.....	184
	Data on the division of applications for registration of industrial property objects.....	185
	List of withdrawn trademark applications.....	185
	Surrender of trademarks.....	186
	List of rejected trademark applications.....	186
	List of trademark registration certificates the term of validity of which has expired (including the grace period).....	187
	List of trademarks the term of validity of which expires in January 2016.....	191
	FC9L List of rejected industrial designs.....	195
	MK4L List of industrial design registration certificates the term of validity of which has expired (including the grace period).....	196
	MG4L List of owners forfeited of rights through nonpayment of the issuance fees for the industrial design registration certificates.....	196
	Errata.....	197
VII.	Appeals Board of the AGEPI	199
VIII.	Court decisions	203
IX.	Monitor	207
X.	Intellectual property information materials	211

СОДЕРЖАНИЕ

	Общая информация.....	5
I.	Изобретения	7
	BB1A Опубликованные заявки на патент на изобретение.....	15
	FF4A Предоставленные патенты на изобретения.....	21
	FF9Y Предоставленные краткосрочные патенты на изобретения.....	30
	FG4A Перечень выданных патентов на изобретения.....	40
	FG9Y Перечень выданных краткосрочных патентов на изобретения.....	40
II.	Сорта растений	43
	FF9E Предоставленные патенты на сорт растения.....	45
	FG9E Выданные патенты на сорт растения.....	45
III.	Товарные знаки	47
	Заявки на регистрацию.....	50
	Товарные знаки, зарегистрированные на основании частично акцептированных заявок.....	106
	Перечень свидетельств о регистрации товарных знаков, выданных в июле 2015 г.....	116
	Перечень продленных товарных знаков.....	118
IV.	Географические указания, наименования мест происхождения, гарантированные традиционные продукты	121
	Перечень наименований мест происхождения, которым была предоставлена охрана в Республике Молдова в июле 2015 г. на основании Лиссабонского соглашения.....	124
V.	Промышленные рисунки и модели	125
	BA1L Заявки на регистрацию.....	129
	FF4L Перечень зарегистрированных промышленных рисунков и моделей.....	166
	FG4L Перечень свидетельств о регистрации промышленных рисунков и моделей, выданных в июле 2015 г.....	167
	ND4L Перечень продленных промышленных рисунков и моделей.....	167
	FG4L Перечень промышленных рисунков и моделей, зарегистрированных в Республике Молдова в соответствии с Гагским соглашением, расположенных в порядке номеров и по классам МКПО.....	168, 170
	ND4L Перечень промышленных рисунков и моделей, продленных в Республике Молдова согласно Гагскому соглашению.....	172
VI.	Изменения в юридическом статусе заявок и охранных документов	175
	Перечень изменений.....	176
	Перечень договоров об уступке.....	179
	Перечень лицензионных договоров.....	180
	FA9A Перечень отозванных заявок на патент.....	181
	FC9A Перечень отклоненных заявок на патент.....	181
	MM4A Перечень патентов на изобретения, срок действия которых истек в связи с неуплатой таксы (с правом восстановления).....	181
	MM4A Перечень патентов на изобретения, срок действия которых истек в связи с неуплатой таксы, для которых срок восстановления истек.....	182
	FC9Y Перечень отклоненных заявок на краткосрочный патент.....	183
	ND4Y Перечень краткосрочных патентов на изобретения, срок действия которых был продлен.....	183
	MM9E Перечень патентов на сорт растения, срок действия которых истек в связи с неуплатой таксы (с правом восстановления).....	183
	MM9E Перечень патентов на сорт растения, срок действия которых истек в связи с неуплатой таксы, для которых срок восстановления истек.....	184
	Данные о разделении заявок на объекты промышленной собственности.....	185
	Перечень отозванных заявок на товарные знаки.....	185
	Перечень отклоненных заявок на товарные знаки.....	186
	Перечень свидетельств о регистрации товарных знаков, срок действия которых истек (включая льготный период)....	187
	Перечень товарных знаков, срок действия которых истекает в январе 2016 г.....	191
	FC9L Перечень отклоненных промышленных рисунков и моделей.....	195
	MK4L Перечень свидетельств о регистрации промышленных рисунков и моделей, срок действия которых истек (включая льготный период).....	196
	MG4L Перечень владельцев, потерявших права из-за неуплаты такс за выдачу свидетельств о регистрации промышленных рисунков и моделей.....	196
	Перечень поправок.....	197
VII.	Комиссия AGEPI по рассмотрению возражений	199
VIII.	Решения судебных инстанций	203
IX.	Monitor	207
X.	Информационные материалы из области интеллектуальной собственности	211

Informație generală

Buletinul Oficial de Proprietate Industrială conține informație diversă.

Secțiuni speciale sunt destinate invențiilor, soiurilor de plante, mărcilor, indicațiilor geografice, denumirilor de origine, desenelor și modelelor industriale.

Utilizatorii pot urmări regimul juridic al cererilor de solicitare a protecției, al obiectelor de proprietate industrială brevetate și înregistrate pe teritoriul Republicii Moldova. Buletinul include indexuri lunare și semestriale sistematizate. În Buletin se publică acte oficiale, regulamente, convenții internaționale, acorduri bilaterale, norme și standarde în domeniu etc.

Buletinul oferă în condiții avantajoase spațiu pentru publicitate tuturor doritorilor în vederea propagării obiectelor de proprietate industrială, altor activități.

General information

The Official Bulletin of Industrial Property contains different information.

Special sections are destined for inventions, plant varieties, trademarks, geographical indications, appellations of origin, industrial designs.

Users of this information will be able to follow the legal regime of the applications requiring protection, the industrial property objects patented and registered in the Republic of Moldova. The Bulletin comprises the monthly and semi-annual regular indexes. In the Bulletin are published official acts, regulations, international conventions, bilateral agreements, standards in the field etc.

The Bulletin offers in favorable conditions space for advertising to all interested persons with the view of propagating the industrial property objects, other activities.

Общая информация

Официальный бюллетень промышленной собственности содержит разнообразную информацию. Специальные разделы предназначены для изобретений, сортов растений, товарных знаков, географических указаний, наименований мест происхождения, промышленных рисунков и моделей. Пользователи смогут проследить за юридическим статусом заявок на охрану промышленной собственности, запатентованных и зарегистрированных в Республике Молдова объектов промышленной собственности. Бюллетень включает систематизированные ежемесячные и полугодовые указатели. В бюллетене публикуются официальные документы, положения, международные конвенции, двусторонние соглашения, нормы и стандарты в области промышленной собственности и т.д.

Бюллетень на своих страницах предлагает заинтересованным лицам на выгодных условиях площадь для размещения рекламы на объекты промышленной собственности, другой деятельности.

Extras din codurile normalizate ale Organizației Mondiale de Proprietate Intelectuală (norma ST. 3 OMPI) referitoare la organizațiile internaționale și țările care eliberează sau înregistrează titluri de proprietate industrială (lista este actualizată de OMPI în 2015)

AD	Andorra	EA	Organizația Eurasiatică de Brevete (OEAB)	JO	Iordania	PH	Filipine
AE	Emiratele Arabe Unite	EC	Ecuador	JP	Japonia	PK	Pakistan
AF	Afganistan	EE	Estonia	KE	Kenya	PL	Polonia
AL	Albania	EG	Egipt	KG	Kirghizstan	PT	Portugalia
AM	Armenia	EM	Oficiul de Armonizare pe Piața Internă (mărci, desene și modele) (OHIM)	KH	Cambodgia	PY	Paraguay
AO	Angola	EP	Oficiul European de Brevete (OEB)	KP	Republica Populară Democrată Coreea	QA	Qatar
AP	Organizația Regională Africană de Proprietate Intelectuală (ARIPO)	ES	Spania	KR	Republica Coreea	QZ	Oficiul Comunitar pentru Soiuri de Plante (Uniunea Europeană) (CPVO)
AR	Argentina	ET	Etiopia	KW	Kuweit	RO	România
AT	Austria	FI	Finlanda	KZ	Kazahstan	RS	Serbia
AU	Australia	FK	Insulele Falkland (Malvine)	LA	Republica Democrată Populară Laos	RU	Federația Rusă
AZ	Azerbaidjan	FR	Franța	LB	Liban	RW	Ruanda
BA	Bosnia și Herțegovina	GB	Regatul Unit	LI	Liechtenstein	SA	Arabia Saudită
BD	Bangladesh	GE	Georgia	LK	Sri Lanka	SE	Suedia
BE	Belgia	GH	Ghana	LR	Liberia	SG	Singapore
BF	Burkina Faso	GI	Gibraltar	LS	Lesotho	SI	Slovenia
BG	Bulgaria	GL	Groenlanda	LT	Lituania	SK	Slovacia
BM	Bermude	GM	Gambia	LU	Luxemburg	SL	Sierra Leone
BN	Brunei Darussalam	GN	Guineea	LV	Letonia	SM	San Marino
BR	Brazilia	GR	Grecia	LY	Libia	SN	Senegal
BS	Bahamas	GT	Guatemala	MA	Maroc	SO	Somalia
BT	Bhoutan	GW	Guineea-Bissau	MC	Monaco	SV	Salvador
BX	Oficiul din Benelux pentru Proprietate Intelectuală (BOIP)	GY	Guiana	MD	Republica Moldova	SY	Republica Arabă Siriană
BY	Belarus	HK	Regiunea Administrativă Specială Hong Kong a Republicii Populare Chineze	ME	Munteșnegru	TD	Ciad
CA	Canada	HN	Honduras	MG	Madagascar	TH	Thailanda
CF	Republica Centrafricană	HR	Croația	MK	Fosta Republică Iugoslavă Macedonia	TJ	Tadjikistan
CG	Congo	HT	Haiti	MN	Mongolia	TM	Turkmenistan
CH	Elveția	HU	Ungaria	MR	Mauritania	TN	Tunisia
CI	Coasta de Fildeș	IB	Biroul Internațional al Organizației Mondiale de Proprietate Intelectuală (OMPI)	MS	Montserrat	TR	Turcia
CL	Chile	ID	Indonezia	MT	Malta	TT	Trinidad și Tobago
CM	Camerun	IE	Irlanda	MU	Mauritius	TW	Taiwan, Provincie a Chinei
CN	China	IL	Israel	MV	Maldiva	UA	Ucraina
CO	Columbia	IN	India	MX	Mexic	US	Statele Unite ale Americii
CR	Costa Rica	IQ	Irak	MY	Malaysia	UY	Uruguay
CU	Cuba	IR	Iran (Republica Islamică)	MZ	Mozambic	UZ	Uzbekistan
CV	Capul Verde	IS	Islanda	NG	Nigeria	VC	Saint Vincent și Grenadines
CY	Cipru	IT	Italia	NI	Nicaragua	VE	Republica Bolivariană a Venezuelei
CZ	Republica Cehă	JM	Jamaica	NL	Olanda	VG	Insulele Virgine (Britanice)
DE	Germania			NO	Norvegia	VN	Vietnam
DK	Danemarca			NP	Nepal	WO	Organizația Mondială de Proprietate Intelectuală (OMPI)
DO	Republica Dominicană			NZ	Noua Zeelandă	YE	Yemen
DZ	Algeria			OA	Organizația Africană de Proprietate Intelectuală (OAPI)	ZA	Africa de Sud
				OM	Oman		
				PA	Panama		
				PE	Peru		

Lista statelor sau organizațiilor (existente până la 1 ianuarie 1978) care nu mai există

CS	Cehoslovacia	DL/DD	Republica Democrată Germană	SY/YD	Republica Democrată Yemen	SU	Uniunea Sovietică
IB	Institutul Internațional de Brevete					YU	Iugoslavia/Serbia și Muntenegru

I

Invenții / Inventions / Изобретения

Protecția juridică a invențiilor în Republica Moldova se asigură în temeiul Legii nr. 50-XVI din 07.03.2008 privind protecția invențiilor.

În conformitate cu Legea, brevetele de invenție sunt eliberate de AGEPI și certifică prioritatea, calitatea de autor și dreptul exclusiv al titularilor de brevete asupra invențiilor. O invenție este brevetabilă, dacă este nouă, rezultă dintr-o activitate inventivă și este susceptibilă de aplicare industrială.

Cererea de brevet se depune la AGEPI de către orice persoană care dispune de dreptul de a solicita brevet, personal sau prin reprezentant, și trebuie să includă documentele prevăzute la art. 33 din Lege.

În prezenta Secțiune se publică date privind cererile de brevet depuse, brevetele de invenție acordate, brevetele de invenție de scurtă durată acordate și brevetele eliberate conform procedurii naționale.

Rezumatele cererilor de brevet și ale brevetelor acordate se publică în ordinea indicilor Clasificării Internaționale de Brevete (CIB), prima literă din indice fiind simbolul unei secțiuni CIB.

Legal protection of inventions in the Republic of Moldova is afforded on the basis of the Law No. 50-XVI of 07.03.2008 on the Protection of Inventions.

In accordance with this Law, the patents for invention are granted by the AGEPI and shall attest to the priority date, the authorship and the exclusive right of patent owners in the invention. An invention may be patented if it is new, if it involves an inventive step and if it is susceptible of industrial application.

The patent application shall be filed with the AGEPI, directly or through a representative, by any person entitled to apply for a patent, and shall contain the documents provided for in Art. 33 of the Law.

In the Section are published data concerning the filed patent applications, granted patents for invention, granted short-term patents for invention and patents issued in accordance with the national procedure.

The abstracts of the patent applications and of the granted patents are published in the order of the International Patent Classification (IPC) indexes, the first letter being the symbol of a IPC section.

Правовая охрана изобретений в Республике Молдова обеспечивается на основе Закона № 50-XVI от 07.03.2008 г. об охране изобретений.

В соответствии с Законом, патенты на изобретения выдаются AGEPI и удостоверяют приоритет, авторство и исключительное право патентообладателей на изобретения. Изобретение патентоспособно, если оно является новым, имеет изобретательский уровень и применимо в промышленности.

Заявка на патент подается в AGEPI лицом, которому принадлежит право на получение патента, лично или через представителя и должна содержать документы, предусмотренные в ст. 33 Закона.

В данном Разделе публикуются сведения о заявках на патент, о предоставленных патентах на изобретения, о предоставленных краткосрочных патентах и о выданных патентах на изобретения согласно национальной процедуре.

Рефераты заявок на патент и на предоставленные патенты публикуются в порядке индексов Международной патентной классификации (МПК), первая буква индекса обозначая раздел МПК.

**CODURILE INID ÎN BAZA NORMEI OMPI ST.9
PENTRU IDENTIFICAREA DATELOR BIBLIOGRAFICE REFERITOARE
LA DOCUMENTELE DE BREVET, PUBLICATE DE AGEPI**

**INID CODES FOR THE IDENTIFICATION BIBLIOGRAPHIC DATA
IN PATENT DOCUMENTS PUBLISHED BY AGEPI,
ACCORDING TO WIPO STANDARD ST.9**

**КОДЫ ИНИД (INID) ДЛЯ ИДЕНТИФИКАЦИИ БИБЛИОГРАФИЧЕСКИХ ДАННЫХ,
ОТНОСЯЩИХСЯ К ПАТЕНТНЫМ ДОКУМЕНТАМ, В СООТВЕТСТВИИ
СО СТАНДАРТОМ ST.9 ВОИС, ПУБЛИКУЕМЫЕ AGEPI**

- (11) Numărul titlului de protecție
Number of the title of protection
Номер охранного документа
- (12) Denumirea tipului de document
Designation of the kind of document
Наименование типа документа
- (13) Codul tipului de document conform normei ST.16 OMPI
Kind-of-document code according to WIPO Standard ST.16
Код вида документа в соответствии со Стандартом ST.16 ВОИС
- (15) Informații privind corectarea sau modificarea documentului
Document correction or modification information
Информация об исправлениях или изменениях, внесенных в документ
- (16) Numărul modelului de utilitate reînnoit
Number of the renewed utility model
Номер продленной полезной модели
- (18) Data prevăzută de expirare a reînnoirii
Specified date of expiration of renewal
Указанная дата истечения продления
- (21) Numărul de depozit
Number assigned to the application
Номер заявки
- (22) Data de depozit
Date of filing the application
Дата подачи заявки
- (23) Data priorității de expoziție
Date of exhibition priority
Дата выставочного приоритета
- (31) Numărul cererii prioritare
Number assigned to priority application
Номер приоритетной заявки
- (32) Data de depozit a cererii prioritare
Date of filing of priority application
Дата подачи приоритетной заявки
- (33) Țara cererii prioritare, codul conform normei ST.3 OMPI
Country of the priority application, code according to WIPO Standard ST.3
Страна приоритетной заявки, код в соответствии со Стандартом ST.3 ВОИС
- (41) Data publicării cererii: numărul BOPI, anul
Date of publication of the application: number of BOPI, year
Дата публикации заявки: номер BOPI, год
- (45) Data publicării hotărârii de acordare a titlului de protecție: numărul BOPI, anul
Date of publication of the decision of grant of the title of protection: number of BOPI, year
Дата публикации решения о предоставлении охранного документа: номер BOPI, год

- (47) **Data eliberării titlului de protecție: numărul BOPI, anul**
Date of issuance of the title of protection: number of BOPI, year
Дата выдачи охранного документа: номер BOPI, год
- (48) **Data publicării documentului corectat sau modificat**
Date of publication of a corrected or modified document
Дата публикации скорректированного или измененного документа
- (51) **Clasificarea Internațională de Brevete**
International Patent Classification
Международная патентная классификация
- (54) **Titlul invenției sau denumirea soiului de plantă**
Title of the invention or name of the plant variety
Название изобретения или наименование сорта растения
- (56) **Lista documentelor referitoare la stadiul anterior**
List of prior art documents
Перечень документов-аналогов
- (57) **Rezumatul sau revendicările**
Abstract or claims
Реферат или формула изобретения
- (62) **Numărul și data depozitului cererii anterioare din care prezentul document este divizionar**
Number and filing date of the earlier application from which the present patent document has been divided up
Номер и дата подачи более ранней заявки, из которой выделен настоящий документ
- (67)* **Numărul și data transformării cererii de brevet de invenție sau de brevet de invenție de scurtă durată, respectiv, în cerere de brevet de invenție de scurtă durată sau în cerere de brevet de invenție**
Number and date of conversion of a patent or short-term patent application, respectively, into a short-term patent application or a patent application
Номер и дата преобразования заявки на патент на изобретение или на краткосрочный патент на изобретение, соответственно, в заявку на краткосрочный патент на изобретение или на патент на изобретение
- (68) **Numărul și data de publicare a brevetului de bază pentru certificatul complementar de protecție**
Number and publication date of the basic patent for the supplementary protection certificate
Номер и дата публикации основного патента для дополнительного свидетельства об охране
- (71) **Numele solicitantului (solicitanților), codul țării conform normei ST.3 OMPI**
Name(s) of applicant(s), code of the country according to WIPO Standard ST.3
Имя заявителя (заявителей), код страны в соответствии со Стандартом ST.3 ВОИС
- (72) **Numele inventatorului (inventatorilor) sau amelioratorului (amelioratorilor), codul țării conform normei ST.3 OMPI**
Name(s) of inventor(s) or breeder(s), code of the country according to WIPO Standard ST.3
Имя изобретателя (изобретателей) или селекционера (селекционеров) в соответствии со Стандартом ST.3 ВОИС
- (73) **Numele sau denumirea titularului (titularilor), codul țării conform normei ST.3 OMPI**
Name(s) of owner(s), code of the country according to WIPO Standard ST.3
Имя патентовладельца (патентовладельцев), код страны в соответствии со Стандартом ST.3 ВОИС
- (74) **Numele mandatarului autorizat**
Name of patent attorney
Имя патентного поверенного
- (85) **Data deschiderii fazei naționale în conformitate cu PCT**
Date of commencement of the national phase pursuant to PCT
Дата открытия национальной фазы в соответствии с PCT
- (86) **Cerere internațională (PCT): numărul și data de depozit**
PCT international application: number and filing date
Международная заявка (PCT): номер и дата подачи
- (87) **Publicarea cererii internaționale (PCT) sau cererii comunitare pentru soi de plantă (EC): numărul și data**
Publication of the PCT international application or the community plant variety application (EC): number and date
Публикация международной заявки (PCT) или заявки на сорт растения Евросоюза: номер и дата подачи

- (92) Numărul și data primei autorizații de lansare pe piață în Republica Moldova a produsului medicamentos sau fitofarmaceutic
Number and date of the first national authorization to place the medicinal or phytopharmaceutical product on the market in the Republic of Moldova
Номер и дата первого разрешения на продажу фармацевтического или фитофармацевтического продукта на территории Республики Молдова
- (94) Data expirării termenului de valabilitate a certificatului complementar de protecție
Date of expiry of the term of validity of the supplementary protection certificate
Дата истечения срока действия дополнительного свидетельства об охране
- (95) Denumirea produsului protejat printr-un brevet de bază pentru care a fost cerut sau eliberat certificatul complementar de protecție
Name of the product protected by a basic patent and in respect of which the supplementary protection certificate has been applied for or issued
Название продукта охраняемого основным патентом, в отношении которого было испрашено или выдано дополнительное свидетельство об охране

**CODURILE PENTRU IDENTIFICAREA DIFERITELOR TIPURI
DE DOCUMENTE DE BREVET ÎN BAZA NORMEI OMPI ST.16,
PUBLICATE DE AGEPI**

(Lista completă a codurilor utilizate de AGEPI poate fi consultată pe web site-ul AGEPI:
http://agepi.gov.md/pdf/inventions/coduri_st16_ro_02.01.2011.pdf)

**CODES FOR THE IDENTIFICATION OF DIFFERENT KINDS
OF PATENT DOCUMENTS ACCORDING TO WIPO
STANDARD ST.16, PUBLISHED BY AGEPI**

(The complete list of codes used by AGEPI may be consulted on the AGEPI website:
http://agepi.gov.md/pdf/inventions/coduri_st16_en_02.01.2011.pdf)

**КОДЫ ДЛЯ ИДЕНТИФИКАЦИИ РАЗЛИЧНЫХ ВИДОВ ПАТЕНТНЫХ
ДОКУМЕНТОВ В СООТВЕТСТВИИ СО СТАНДАРТОМ ВОИС ST.16,
ПУБЛИКУЕМЫЕ AGEPI**

(Полный перечень кодов используемых AGEPI можно найти на веб сайте AGEPI:
http://agepi.gov.md/pdf/inventions/coduri_st16_ru_02.01.2011.pdf)

**1. CODURILE PENTRU DOCUMENTELE DE BREVET DE INVENȚIE
CODES FOR PATENT DOCUMENTS
КОДЫ ДЛЯ ПАТЕНТНЫХ ДОКУМЕНТОВ**

- A0** – cerere de brevet de invenție publicată înainte de termenul legal de 18 luni de la data de depozit sau de la data priorității recunoscute
- patent application published before the established term of 18 months after the filing or priority date
 - заявка на патент на изобретение, опубликованная раньше установленного 18-месячного срока с даты подачи или даты признанного приоритета
- A1** – cerere de brevet de invenție publicată în termenul legal, împreună cu raportul de documentare
- patent application published within the established term with a search report
 - заявка на патент на изобретение, опубликованная в установленный срок вместе с отчетом о поиске
- A2** – cerere de brevet de invenție publicată în termenul legal, fără raportul de documentare
- patent application published within the established term without a search report
 - заявка на патент на изобретение, опубликованная в установленный срок без отчета о поиске
- A3** – raport de documentare al cererii de brevet de invenție (publicat ulterior publicării cererii)
- search report of a patent application (published after publication of the application)
 - отчет о поиске заявки на изобретение (опубликованный после публикации заявки)
- A8** – cerere de brevet de invenție publicată cu corecturi sau modificări în pagina de capăt (bibliografică) a documentului
- patent application published with corrected or modified first page of the document
 - заявка на патент на изобретение, опубликованная с исправлениями или изменениями в титульном листе
- A9** – cerere de brevet de invenție publicată cu corecturi sau modificări ale oricărei părți din descriere, revendicări și/sau desene
- patent application published with corrected or modified description, claims and/or drawings
 - заявка на патент на изобретение, опубликованная с исправлениями или изменениями любой части описания, формулы изобретения и/или чертежей
- B1** – brevet de invenție acordat
- granted patent for invention
 - предоставленный патент на изобретение
- B2** – brevet de invenție acordat, amendat în urma procedurilor de opoziție sau de contestație
- granted patent for invention, amended after opposition or appeal procedures
 - предоставленный патент на изобретение, измененный вследствие процедур возражения или протеста
- B8** – brevet de invenție acordat, cu corecturi sau modificări în pagina de capăt (bibliografică) a documentului
- granted patent for invention with corrected or modified first page of the document
 - предоставленный патент на изобретение, с исправлениями или изменениями в титульном листе

- B9** – brevet de invenție acordat, cu corecturi sau modificări ale oricărei părți din descriere, revendicări și/sau desene
– granted patent for invention with corrected or modified description, claims and/or drawings
– предоставленный патент на изобретение, с исправлениями или изменениями любой части описания, формулы изобретения и/или чертежей
- C1** – brevet de invenție eliberat
– issued patent for invention
– выданный патент на изобретение
- C2** – brevet de invenție eliberat după amendare în urma procedurilor de opoziție sau de contestație
– issued patent for invention, amended after opposition or appeal procedures
– патент на изобретение, выданный после изменения вследствие процедур возражения или протеста
- C3** – brevet de invenție eliberat, amendat în urma procedurilor de limitare sau de anulare
– issued patent for invention, amended after limitation or cancellation procedures
– выданный патент на изобретение, измененный вследствие процедур ограничения или признания патента недействительным
- C8** – brevet de invenție eliberat, cu corecturi sau modificări în pagina de capăt (bibliografică) a documentului
– issued patent for invention with corrected or modified first page of the document
– выданный патент на изобретение, с изменениями или исправлениями в титульном листе документа
- C9** – brevet de invenție eliberat, cu corecturi sau modificări ale oricărei părți din descriere, revendicări și/sau desene
– issued patent for invention with corrected or modified description, claims and/or drawings
– выданный патент на изобретение, с исправлениями или изменениями любой части описания, формулы изобретения и/или чертежей

2. CODURILE PENTRU DOCUMENTELE DE BREVET DE INVENȚIE DE SCURTĂ DURATĂ CODES FOR SHORT-TERM PATENT DOCUMENTS КОДЫ ДЛЯ КРАТКОСРОЧНЫХ ПАТЕНТНЫХ ДОКУМЕНТОВ

- U0** – cerere de brevet de invenție de scurtă durată publicată
– published short-term patent application
– опубликованная заявка на краткосрочный патент на изобретение
- Y** – brevet de invenție de scurtă durată acordat
– granted short-term patent for invention
– предоставленный краткосрочный патент на изобретение
- Y3** – brevet de invenție de scurtă durată acordat, amendat în urma procedurilor de opoziție sau de contestație
– granted short-term patent for invention, amended after opposition or appeal procedures
– предоставленный краткосрочный патент на изобретение, измененный вследствие процедур возражения или протеста
- Y8** – brevet de invenție de scurtă durată acordat, cu corecturi sau modificări în pagina de capăt (bibliografică) a documentului
– granted short-term patent for invention with corrected or modified first page of the document
– предоставленный краткосрочный патент на изобретение, с изменениями или исправлениями в титульном листе документа
- Y9** – brevet de invenție de scurtă durată acordat, cu corecturi sau modificări ale oricărei părți din descriere, revendicări și/sau desene
– granted short-term patent for invention with corrected or modified description, claims and/or drawings
– предоставленный краткосрочный патент на изобретение с изменениями или исправлениями любой части описания, формулы изобретения и/или чертежей
- Z** – brevet de invenție de scurtă durată eliberat
– issued short-term patent for invention
– выданный краткосрочный патент на изобретение
- Z3** – brevet de invenție de scurtă durată eliberat după amendare în urma procedurilor de opoziție sau de contestație
– issued short-term patent for invention, amended after opposition or appeal procedures
– краткосрочный патент на изобретение, выданный после изменения вследствие процедур возражения или протеста

- Z4** – brevet de invenție de scurtă durată eliberat, amendat în urma procedurilor de limitare sau de anulare
 – issued short-term patent for invention, amended after limitation or cancellation procedures
 – выданный краткосрочный патент на изобретение, измененный вследствие процедур ограничения или признания патента недействительным
- Z5** – brevet de invenție de scurtă durată prelungit
 – extended short-term patent for invention
 – продленный краткосрочный патент на изобретение
- Z6** – brevet de invenție de scurtă durată prelungit, amendat în urma procedurii de prelungire
 – extended short-term patent for invention, amended after extension procedure
 – продленный краткосрочный патент на изобретение, измененный вследствие процедуры продления
- Z8** – brevet de invenție de scurtă durată eliberat sau prelungit, cu corecturi sau modificări în pagina de capăt (bibliografică) a documentului
 – issued or extended short-term patent for invention with corrected or modified first page of the document
 – выданный или продленный краткосрочный патент на изобретение, с изменениями или исправлениями в титульном листе документа
- Z9** – brevet de invenție de scurtă durată eliberat sau prelungit, cu corecturi sau modificări ale oricărei părți din descriere, revendicări și/sau desene
 – issued or extended short-term patent for invention with corrected or modified description, claims and/or drawings
 – выданный или продленный краткосрочный патент на изобретение, с изменениями или исправлениями любой части описания, формулы изобретения и/или чертежей

**CODURILE OMPI PENTRU CODIFICAREA TITLURILOR INFORMAȚIILOR
 REFERITOARE LA INVENȚII, PUBLICATE ÎN BULETINUL OFICIAL
 DE PROPRIETATE INDUSTRIALĂ CONFORM NORMEI ST.17**

**WIPO CODES ON CODING OF HEADINGS OF ANNOUNCEMENTS CONCERNING
 INVENTIONS MADE IN THE OFFICIAL BULLETIN OF INDUSTRIAL PROPERTY
 IN ACCORDANCE WITH THE STANDARD ST.17**

**КОДЫ ВОИС ДЛЯ КОДИРОВАНИЯ ЗАГОЛОВКОВ ИНФОРМАЦИИ,
 ОТНОСЯЩЕЙСЯ К ИЗОБРЕТЕНИЯМ, ПУБЛИКУЕМОЙ В ОФИЦИАЛЬНОМ
 БЮЛЛЕТЕНЕ ПРОМЫШЛЕННОЙ СОБСТВЕННОСТИ
 В СООТВЕТСТВИИ СО СТАНДАРТОМ ST.17**

- BB1A** Cereri de brevet de invenție publicate
 Published patent applications
 Опубликованные заявки на патент на изобретение
- FF4A** Brevete de invenție acordate
 Granted patents for invention
 Предоставленные патенты на изобретения
- FF9Y** Brevete de invenție de scurtă durată acordate
 Granted short-term patents for invention
 Предоставленные краткосрочные патенты на изобретения
- FA9A** Lista cererilor de brevet de invenție retrase
 List of withdrawn patent applications
 Перечень отозванных заявок на патент
- FC9A** Lista cererilor de brevet de invenție respinse
 List of refused patent applications
 Перечень отклоненных заявок на патент
- FG4A** Lista brevetelor de invenție eliberate
 List of issued patents for invention
 Перечень выданных патентов на изобретения

- FC9Y** Lista cererilor de brevet de invenție de scurtă durată respinse
List of rejected short-term patent applications
Перечень отклоненных заявок на краткосрочный патент
- FG9Y** Lista brevetelor de invenție de scurtă durată eliberate
List of issued short-term patents for invention
Перечень выданных краткосрочных патентов на изобретение
- MM4A** Decăderi din drepturile ce decurg din brevet de invenție
Forfeiture of rights deriving from the patent for invention
Утеря прав, вытекающих из патента на изобретение
- ND4Y** Lista brevetelor de invenție de scurtă durată al căror termen de valabilitate a fost prelungit
List of short-term patents for invention whose term of validity has been extended
Перечень краткосрочных патентов на изобретения, срок действия которых был продлен

SECȚIUNILE CLASIFICĂRII INTERNAȚIONALE DE BREVETE (CIB)

INTERNATIONAL PATENT CLASSIFICATION SECTIONS (IPC)

РАЗДЕЛЫ МЕЖДУНАРОДНОЙ ПАТЕНТНОЙ КЛАССИФИКАЦИИ (МПК)

- | | |
|--|---|
| <p>A NECESITĂȚI CURENTE ALE VIEȚII
HUMAN NECESSITIES
УДОВЛЕТВОРЕНИЕ ЖИЗНЕННЫХ
ПОТРЕБНОСТЕЙ ЧЕЛОВЕКА</p> | <p>E CONSTRUCTȚII FIXE
FIXED CONSTRUCTIONS
СТРОИТЕЛЬСТВО</p> |
| <p>B TEHNICI INDUSTRIALE DIVERSE.
TRANSPORT
PERFORMING OPERATIONS.
TRANSPORTING
РАЗЛИЧНЫЕ ТЕХНОЛОГИЧЕСКИЕ
ПРОЦЕССЫ. ТРАНСПОРТИРОВАНИЕ</p> | <p>F MECANICĂ. ILUMINAT. ÎNCĂLZIRE. ARMAMENT.
EXPLOZIVE
MECHANICAL ENGINEERING. LIGHTING. HEATING.
WEAPONS. BLASTING
МЕХАНИКА. ОСВЕЩЕНИЕ. ОТОПЛЕНИЕ. ОРУЖИЕ.
ВЗРЫВНЫЕ РАБОТЫ</p> |
| <p>C CHIMIE ȘI METALURGIE
CHEMISTRY. METALLURGY
ХИМИЯ И МЕТАЛЛУРГИЯ</p> | <p>G FIZICĂ
PHYSICS
ФИЗИКА</p> |
| <p>D TEXTILE ȘI HÂRTIE
TEXTILES. PAPER
ТЕКСТИЛЬ И БУМАГА</p> | <p>H ELECTRICITATE
ELECTRICITY
ЭЛЕКТРИЧЕСТВО</p> |

BB1A Cereri de brevet de invenție publicate / Published patent applications / Опубликованные заявки на патент на изобретение

Publicarea în BOPI a cererilor de brevet asigură solicitantului o protecție provizorie în condițiile prevăzute de art. 19 din Legea nr. 50-XVI din 07.03.2008 privind protecția invențiilor. Descrierile cererilor de brevet, ale căror rezumate sunt publicate în BOPI, se află în biblioteca AGEPI, accesibile publicului, și pot fi consultate direct sau se pot comanda copii, contra cost.

Conform art. 89(1) din Lege, după publicarea cererii de brevet orice persoană poate să prezinte la AGEPI observații referitor la brevetabilitatea invenției care constituie obiectul cererii de brevet.

Datele privind depozitele internaționale înregistrate conform Tratatului PCT, la care Republica Moldova este parte, se publică în săptămânalul PCT GAZETTE. Săptămânalul include datele bibliografice, rezumatul și desenele, după caz, și este accesibil publicului pe site-ul OMPI.

Datele privind depozitele de brevete eurasiatice, înregistrate conform Convenției eurasiatice de brevete până la 26.04.2012, se publică în limba rusă în Buletinul Oficiului Eurasiatic de Brevete (Бюллетень Евразийского патентного ведомства), care include datele bibliografice, rezumatul și desenele, după caz, și este accesibil publicului pe site-ul OEAB și în biblioteca AGEPI pe suport DVD.

Publication of patent applications in BOPI provides for the applicant a provisional protection in accordance with Art. 19 of the Law No. 50-XVI of 07.03.2008 on the Protection of Inventions. Descriptions of the patent applications, the abstracts of which are published in BOPI, are available to the public in the AGEPI library and may be consulted directly or copies may be ordered for payment of an additional fee.

According to Art. 89(1) of the Law, in any proceedings before the AGEPI, following the publication of the patent application, any third party may present observations concerning the patentability of the invention to which the application relates.

Data concerning the international applications under the PCT, to which the Republic of Moldova is party, are published in the weekly PCT GAZETTE. The weekly includes the bibliographic data, the abstract and, where appropriate, any drawings, and is available for public on the WIPO website.

Data concerning the Eurasian patent applications, registered in accordance with the Eurasian Patent Convention before 26.04.2012, are published in Russian in the GAZETTE of the Eurasian Patent Office. It includes the bibliographic data, the abstract and, where appropriate, any drawings. The GAZETTE is also available to the public on the EAPO website and in the AGEPI library on the DVD carrier.

Публикация заявок на патент в BOPI обеспечивает заявителю временную охрану на условиях, предусмотренных в ст. 19 Закона № 50-XVI от 07.03.2008 г. об охране изобретений. Описания к заявкам на патенты, рефераты которых опубликованы в BOPI, находятся в библиотеке AGEPI, общедоступны для ознакомления, а за дополнительную плату могут быть заказаны их копии.

Согласно ст. 89(1) Закона, после публикации заявки на патент любое лицо вправе представить в AGEPI свои замечания в отношении патентоспособности изобретения, являющегося предметом заявки на патент.

Сведения о международных заявках, зарегистрированных в соответствии с Договором о патентной кооперации (PCT), участницей которого является Республика Молдова, публикуются в еженедельнике PCT GAZETTE. В еженедельнике приводятся библиографические данные, реферат и, если необходимо, чертежи. Еженедельник общедоступен на сайте ВОИС.

Сведения о заявках на выдачу евразийских патентов в соответствии с Евразийской патентной конвенцией, поданных до 26.04.2012 г., публикуются на русском языке в Бюллетене Евразийского патентного ведомства. В Бюллетене приводятся библиографические данные, реферат и, если необходимо, чертежи. Бюллетень общедоступен на сайте ЕАПО и в библиотеке AGEPI на DVD носителе.

- (21) a 2015 0021 (13) A2
 (51) Int. Cl.: B65D 75/00 (2006.01)
 B65D 75/58 (2006.01)
 (22) 2013.07.29
 (31) 12180091.6
 (32) 2012.08.10
 (33) EP
 (85) 2015.03.02
 (86) PCT/EP2013/065875, 2013.07.29
 (87) WO 2014/023594 A1, 2014.02.13
 (71) DEUTSCHE SISI-WERKE BETRIEBS GMBH, DE
 (72) KAISIG Carsten, DE; STUMPF Thomas, DE; SCHWARTZ Erhard, DE
 (74) MARGINE Ion
 (54) **Recipient pentru băuturi cu posibilitatea de perforare îmbunătățită**
 (57) Recipientul (1) pentru băuturi, în particular punga pentru băuturi, este prevăzut cu un orificiu (2) pentru perforare cu un pai de băut (5) și o folie de sigilare cu acces din exterior, care este fixată pe partea interioară în jurul orificiului (2) prin sudură (7) astfel, încât formează o închidere etanșă. Totodată, între marginea inferioară (3) a sudurii (7) și marginea inferioară (2b) a orificiului (2), este format un buzunar (6), în care materialul recipientului (1) și folia de sigilare nu sunt în contact unul cu altul.

Revendicări: 21

Figuri: 3

*
 * *

- (54) **Beverage container with improved piercing possibility**
 (57) Beverage container (1), in particular beverage pouch, is provided with a piercing opening (2) with a drinking straw (5) and an outwardly exposed closure foil, which is fastened to the inner side around the piercing opening (2) by means of a welded joint (7) so that a sealed closure is produced. At the same time, a pocket (6) is formed between the inner welded edge (3) of the welded joint (7) and the lower edge (2b) of the piercing opening (2), in which the material of the beverage container (1) and the closure foil are not connected to one another.

Claims: 21

Fig.: 3

*
 * *

- (54) **Емкость для напитков с улучшенной возможностью перфорирования**
 (57) Емкость (1) для напитков, в частности мешочек для напитков, оснащена отверстием (2) для перфорирования трубочкой для пи-

тья (5) и изолирующей пленкой с доступом снаружи, которая зафиксирована на внутренней стороне вокруг отверстия (2) путем сварки (7) таким образом, чтобы образовывать плотное закрытие. При этом, между нижним краем (3) сварки (7) и нижним краем (2b) отверстия (2), образован карман (6), в котором материал емкости (1) и изолирующая пленка не находятся в контакте друг с другом.

П. формулы: 21

Фиг.: 3

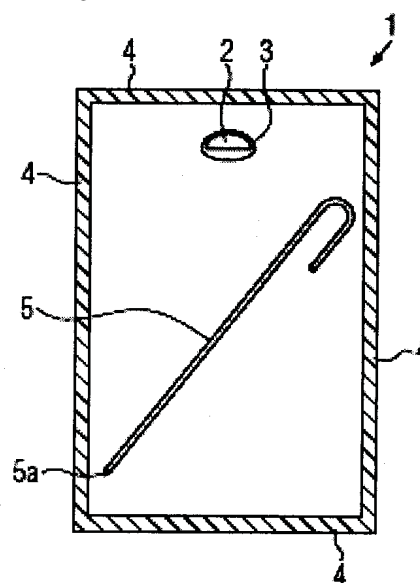

- (21) a 2015 0043 (13) A2
 (51) Int. Cl.: C07D 213/79 (2006.01)
 C07D 401/12 (2006.01)
 C07D 405/12 (2006.01)
 C07D 413/12 (2006.01)
 A61K 31/4418 (2006.01)
 A61P 35/00 (2006.01)
 (22) 2013.10.01
 (31) PA 2012 00599; 61/708806; PA 2013 70112; 61/770050
 (32) 2012.10.02; 2012.10.02; 2013.02.27; 2013.02.27
 (33) DK; US; DK; US
 (85) 2015.04.29
 (86) PCT/EP2013/070457, 2013.10.01
 (87) WO 2014/053491 A1, 2014.04.10
 (71) EPITHERAPEUTICS APS, DK
 (72) LABELLE Marc, US; BOESEN Thomas, DK; MEHROTRA Mukund, CA; KHAN Qasim, CA; ULLAH Farman, CA
 (74) ANDRIEȘ Ludmila
 (54) **Inhibitori ai histon-demetilazelor**
 (57) Prezenta invenție se referă la compuși capabili să moduleze activitatea histon-demetilazelor (HDME), care sunt utili pentru preveni-

rea și/sau tratamentul bolilor în care dereglarea genomică este implicată în patogenează, cum este, de exemplu, cancerul.

Compușii revendicați au formula (I):

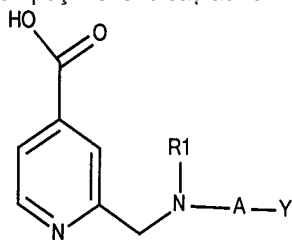

(I)

Invenția se referă de asemenea la compoziții farmaceutice care cuprind compușii menționați și la utilizarea lor ca medicament.

Revendicări: 16

*
* *

(54) **Inhibitors of histone demethylases**

(57) The present invention relates to compounds capable of modulating the activity of histone demethylases (HDMEs), which are useful for prevention and/or treatment of diseases in which genomic dysregulation is involved in the pathogenesis, such as e.g. cancer.

The compounds claimed have the formula (I):

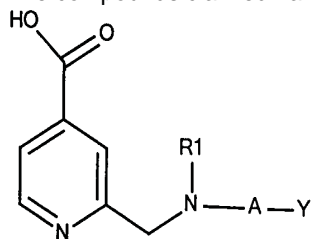

(I)

The invention also relates to pharmaceutical compositions comprising said compounds and the use of such compounds as a medicament.

Claims: 16

*
* *

(54) **Ингибиторы гистон деметилаз**

(57) Настоящее изобретение относится к соединениям, модулирующим активность гистон деметилаз (HDME), которые могут быть использованы для предупреждения и/или лечения болезней, в патогенез которых вовлечено геномное нарушение, как например при раке.

Заявленные соединения имеют формулу (1):

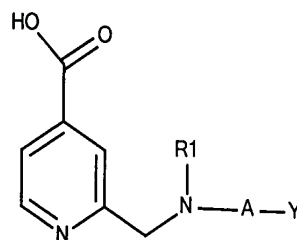

(I)

Изобретение относится также к фармацевтическим композициям, содержащим указанные соединения, и к их использованию в качестве лекарственного средства.

П. формулы: 16

- (21) a 2015 0030 (13) A2
 (51) Int. Cl.: C07D 235/02 (2006.01)
 C07D 401/06 (2006.01)
 C07D 403/04 (2006.01)
 A61K 31/4184 (2006.01)
 A61P 25/28 (2006.01)
 (22) 2013.08.26
 (31) 61/693512; 61/788839; 61/816458
 (32) 2012.08.27; 2013.03.15; 2013.04.26
 (33) US; US; US
 (85) 2015.03.26
 (86) PCT/US2013/056566, 2013.08.26
 (87) WO 2014/035860 A8, 2014.03.06
 (71) BOEHRINGER INGELHEIM INTERNATIONAL GMBH, DE; VITAE PHARMACEUTICALS, INC, US
 (72) BUKHTIYAROV Yuri, US; CACATIAN Salvation, US; DILLARD Lawrence Wayne, US; DORNER-CIOSSEK Cornelia, DE; FUCHS Klaus, DE; GROSS Ulrike, DE; HEINE Niklas, DE; JIA Lanqi, US; LALA Deepak S., US; MORALES-RAMOS Angel, US; SINGH Suresh B., US; SAUER Achim, DE; VENKATRAMAN Shankar, US; XU Zhen-rong, US; YUAN Jing, US; ZHAO Yi, US; ZHENG Yajun, US
 (74) ANDRIEȘ Ludmila
 (54) **Inhibitori de beta-secretază**
 (57) Invenția se referă la acilguanidine spirociclice și la utilizarea acestora ca inhibitori ai activității enzimei β-secretază (BACE1), la compoziții farmaceutice care le conțin și la metode de utilizare a acestora ca agenți terapeutici în tratamentul tulburărilor neurodegenerative, tulburărilor caracterizate prin declin cognitiv, tulburări cognitive, demență și a bolilor caracterizate prin producerea agregatelor de β-amiloid.

Revendicări: 24

*
* *

(54) **Inhibitors of beta-secretase**

(57) The invention relates to spirocyclic acylguanidines and their use as inhibitors of the β -secretase enzyme (BACE1) activity, pharmaceutical compositions containing the same, and methods of using the same as therapeutic agents in the treatment of neurodegenerative disorders, disorders characterized by cognitive decline, cognitive impairment, dementia and diseases characterized by production of β -amyloid aggregates.

Claims: 24

*
* *

(54) **Ингибиторы бета-секретазы**

(57) Изобретение относится к спироциклическим ацилгуанидинам и их применению в качестве ингибиторов активности фермента β -секретазы (BACE1), к фармацевтическим композициям их содержащим и к методам их использования в качестве терапевтических агентов в лечении нейродегенеративных расстройств, расстройств, характеризующихся снижением когнитивных функций, когнитивных нарушений, деменции и болезней, характеризующихся производством β -амилоидных агрегатов.

П. формулы: 24

(21) a 2015 0047 (13) A2

(51) Int. Cl.: C07D 401/14 (2006.01)
C07D 239/56 (2006.01)
C07D 403/06 (2006.01)
C07D 403/14 (2006.01)
C07D 239/52 (2006.01)
C07D 239/54 (2006.01)
C07D 471/04 (2006.01)
A61K 31/513 (2006.01)
A61P 31/18 (2006.01)

(22) 2013.10.07

(31) PCT/CN2012/001358

(32) 2012.10.08

(33) CN

(85) 2015.05.07

(86) PCT/US2013/063612, 2013.10.07

(87) WO 2014/058747 A1, 2014.04.17

(71) MERCK SHARP & DOHME CORP, US

(72) ARRINGTON Kenneth L., US; BURGEY Christopher, US; GILFILLAN Robert, GB; HAN Yongxin, CA; PATEL Mehul, US; LI Chun Sing, CA; LI Yaozong, CN; LUO Yunfu, CN; XU Jiayi, CN

(74) ANDRIEȘ Ludmila

(54) **Derivați de 5-fenoxi-3H-pirimidin-4-onă și utilizarea acestora ca inhibitori ai transcriptazei inverse a HIV**

(57) Compușii cu formula I:

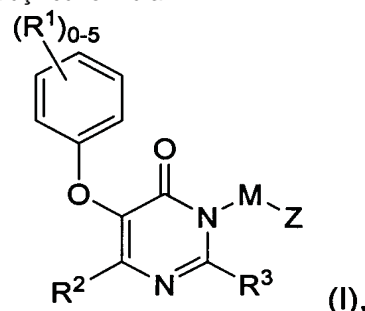

în care R^1 , R^2 , R^E , L, M și Z au semnificațiile definite în descriere, sunt inhibitori de transcriptază inversă a HIV. Compușii cu formula (I) și sărurile farmaceutic acceptabile ale acestora sunt utile în inhibarea transcriptazei inverse a HIV, profilaxia și tratamentul infecției HIV și în profilaxia, întârzierea debutului sau progresării și tratamentul SIDA. Compușii și sărurile acestora pot fi utilizate ca ingrediente în compoziții farmaceutice, opțional în combinație cu alte preparate antivirale, imunomodulatori, antibiotice sau vaccinuri.

Revendicări: 52

Figuri: 1

*
* *

(54) **5-Phenoxy-3H-pyrimidin-4-one derivatives and their use as HIV reverse transcriptase inhibitors**

(57) Compounds of Formula (I):

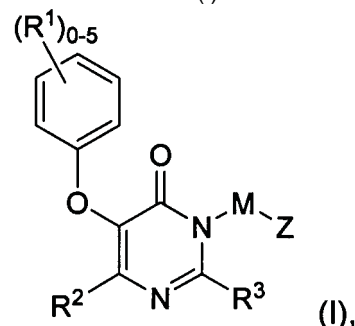

wherein R^1 , R^2 , R^E , L, M and Z are defined in the description, are HIV reverse transcriptase inhibitors. The compounds of Formula (I) and their pharmaceutically acceptable salts are useful in the inhibition of HIV reverse transcriptase, the prophylaxis and treatment of infection by HIV and in the prophylaxis, delay in the onset or progression, and treatment of AIDS. The compounds of Formula (I) and their salts can be employed as ingredients in

pharmaceutical compositions, optionally in combination with other antivirals, immunomodulators, antibiotics or vaccines.

Claims: 52

Fig.: 1

(54) **Производные 5-фенокси-3Н-пиримидин-4-она и их использование в качестве ингибиторов обратной транскриптазы ВИЧ**

(57) Соединения формулы I:

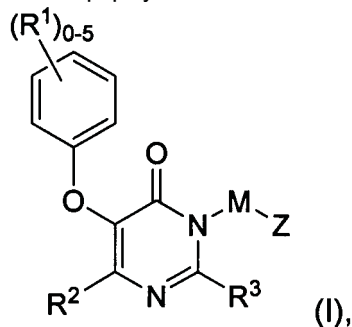

где R¹, R², R³, L, M и Z имеют значения, определенные в описании, являются ингибиторами обратной транскриптазы ВИЧ. Соединения формулы (I) и их фармацевтически приемлемые соли могут быть использованы в ингибировании обратной транскриптазы ВИЧ, профилактике и лечении инфекции ВИЧ и в профилактике, задержке начала или прогрессии и лечении СПИДА. Соединения и их соли могут быть использованы в качестве ингредиентов в фармацевтических композициях, факультативно, в комбинации с другими противовирусными средствами, иммуномодуляторами, антибиотиками или вакцинами.

П. формулы: 52

Фиг.: 1

(21) a 2015 0036 (13) A2

(51) Int. Cl.: C07H 19/00 (2006.01)
C07H 19/06 (2006.01)
C07H 19/20 (2006.01)
C07H 19/16 (2006.01)
A61K 31/7068 (2006.01)
A61K 31/7072 (2006.01)
A61K 31/7076 (2006.01)
A61K 31/708 (2006.01)
A61P 31/04 (2006.01)

(22) 2013.10.07

(31) 61/711131; 61/807249

(32) 2012.10.08; 2013.04.01

(33) US; US

(85) 2015.04.17

(86) PCT/US2013/063731, 2013.10.07

(87) WO 2014/058801 A1, 2014.04.17

(71) IDENIX PHARMACEUTICALS, INC., US; CENTRE NATIONAL DE LA RECHERCHE SCIENTIFIQUE, FR; UNIVERSITE DE MONTPELLIER, FR

(72) GOSSELIN Gilles, FR; PARSY Christophe Claude, FR; ALEXANDRE Francois-Rene, FR; RAHALI Houcine, FR; GRIFFON Jean-François, FR; SURLERAUX Dominique, BE; DOUSSON Cyril B., FR; PIERRA Claire, FR; MOUSSA Adel M., US; STEWART Alistair James, US; DUKHAN David, FR

(74) MARGINE Ion

(54) **Analogi de 2'-cloro nucleozide pentru tratarea hepatitei virale C**

(57) Invenția se referă la compuși, compoziții și metode pentru tratarea infecțiilor *Flaviviridae*, inclusiv a infecțiilor VHC.

În anumite exemple de realizare, compușii sunt 2'-cloro nucleozide cu Formula (2001):

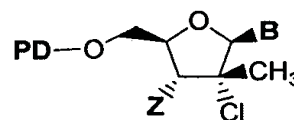

(2001);

sau o sare acceptabilă farmaceutic, un solvat, o formă stereozomeră, tautomeră sau polimorfă a compusului (2001), în care PD, B și Z sunt descriși în prezentul document.

În anumite exemple de realizare sunt dezvăluiti compuși și compoziții cu derivați nucleozidici, care pot fi administrați fie separat, fie în combinație cu alți agenți antivirali.

Revendicări: 14

(54) **2'-Chloro nucleoside analogs for HCV infection**

(57) The invention relates to compounds, compositions and methods for the treatment of *Flaviviridae* infections, including HCV infections.

In certain embodiments, the compounds are 2'-chloro nucleosides of Formula (2001):

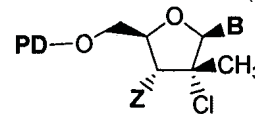

(2001);

or a pharmaceutically acceptable salt, solvate, stereoisomeric form, tautomeric form or polymorphic form of the compound (2001), where-

in **PD**, **B** and **Z** are as described in the present document.

In certain embodiments, compounds and compositions of nucleoside derivatives are disclosed, which can be administered either alone or in combination with other anti-viral agents.

Claims: 14

*
* *

(54) **Аналоги 2'-хлор-нуклеозидов для лечения вирусного гепатита С**

(57) Изобретение относится к соединениям, композициям и способам для лечения *Flaviviridae* инфекций, включая инфекции вирусом гепатита С.

В некоторых примерах осуществления, соединения являются 2'-хлор-нуклеозидами в соответствии с формулой (2001):

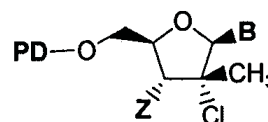

(2001);

или фармацевтически приемлемой солью, сольватом, стереоизомерной, таутомерной или полиморфной формой соединения (2001), где **PD**, **B** и **Z** описаны в данном документе.

В некоторых примерах осуществления раскрыты соединения и композиции производных нуклеозидов, которые можно принимать либо отдельно, либо в сочетании с другими противовирусными средствами.

П. формулы: 14

FF4A Brevete de invenție acordate /
Granted patents for invention /
Предоставленные патенты на изобретения

Orice persoană interesată are dreptul să ceară revocarea în tot sau în parte a hotărârii de acordare a brevetului în termen de 6 luni de la data publicării mențiunii privind acordarea brevetului. Opoziția se face în scris și motivat la AGEPI, în baza motivelor prevăzute de art. 57 alin.(2) din Legea nr. 50-XVI din 07.03.2008 privind protecția invențiilor.

Any person concerned shall be entitled to request a full or partial revocation of any decision to grant a patent within 6 months as from the date of publication of the mention of the grant of the patent. The opposition shall be reasoned and filed in writing with AGEPI, on the grounds provided for in Art. 57(2) of the Law No. 50-XVI of 07.03.2008 on the Protection of Inventions.

Любое лицо вправе подать в AGEPI мотивированное возражение о полном или частичном аннулировании решения о предоставлении патента в течение 6 месяцев с даты публикации сведений о предоставлении патента. Возражение подается в письменной форме на основании мотивов, предусмотренных в части (2) ст. 57 Закона № 50-XVI от 07.03.2008 г. об охране изобретений.

- (11) 4361 (13) B1
 (51) Int. Cl.: A01G 1/00 (2006.01)
 A01C 21/00 (2006.01)
 A01N 65/03 (2009.01)
 C12N 1/12 (2006.01)
- (21) a 2014 0033
 (22) 2014.04.08
 (71)(73) UNIVERSITATEA DE STAT DIN MOLDOVA,
 MD
 (72) ȘALARU Victor, MD; ȘALARU Vasile, MD;
 DOBROJAN Sergiu, MD; STRATULAT Irina,
 MD; TROFIM Alina, MD; SEMENIUC Evgheni,
 MD; DONȚU Natalia, MD
 (54) Procedeu de cultivare a tomatelor
 (57) Invenția se referă la agricultură, și anume la
 un procedeu de cultivare a tomatelor.
 Procedeu, conform invenției, include planta-
 rea răsadului de tomate și cultivarea aces-
 tuia. Odată cu plantarea răsadului pe supra-
 fața solului se aplică biomasă vie de algă
 Cylindrospermum licheniforme CNMN-CB-15
 în doză de 3...5 kg/ha.
 Rezultatul constă în majorarea productivității
 plantelor.

Revendicări: 1

*
 * *

- (54) Process for cultivation of tomatoes
 (57) The invention relates to agriculture, namely,
 to a process for cultivation of tomatoes.
 The process, according to the invention,
 comprises planting of tomato seedlings and
 their cultivation. Simultaneously with the
 planting of seedlings on the soil surface is
 applied a living biomass of alga Cylindros-
 permum licheniforme CNMN-CB-15 in a
 dose of 3...5 kg/ha.
 The result is to increase the productivity of
 plants.

Claims: 1

*
 * *

- (54) **Способ культивирования томатов**
 (57) Изобретение относится к сельскому хо-
 зяйству, а именно к способу культивиро-
 вания томатов.
 Способ, согласно изобретению, включает
 посадку рассады томатов и их культиви-
 рование. Одновременно с посадкой рас-
 сады на поверхность почвы наносится
 живая биомасса водоросли Cylindrosper-
 mum licheniforme CNMN-CB-15 в дозе 3...5
 кг/га.

Результат состоит в повышении продук-
 тивности растений.

П. формулы: 1

- (11) 4362 (13) B1
 (51) Int. Cl.: C02F 3/28 (2006.01)
 C02F 11/04 (2006.01)
 C01B 3/02 (2006.01)
 C02F 103/20 (2006.01)
 C02F 103/32 (2006.01)
 C12P 5/02 (2006.01)
 C07C 9/04 (2006.01)
 B01D 53/00 (2006.01)
- (21) a 2014 0019
 (22) 2014.03.04
 (71)(73) UNIVERSITATEA DE STAT
 DIN MOLDOVA, MD
 (72) COVALIOV Victor, MD; COVALIOVA Olga,
 MD; BOBEICĂ Valentin, MD; DUCA Gheorghe,
 MD; NENNO Vladimir, MD
 (54) Procedeu de obținere a biohidrogenului și
 biometanului
 (57) Invenția se referă la procedee de obținere a
 biogazului, în particular la un procedeu de
 obținere a biohidrogenului și biometanului.
 Procedeu, conform invenției, include fermen-
 tarea anaerobă în două etape a borhotului de
 la distilarea vinului sau de la producerea al-
 coolului în condiții mezofile cu amestecarea
 borhotului și evacuarea biohidrogenului și a
 biometanului din bioreactor; totodată la prima
 etapă fermentarea borhotului se efectuează
 cu adaos de ghipsogenină, glicozide ale
 ghipsogeninei, limonen, mentol sau β-
 caroten cu obținerea biohidrogenului, după
 care borhotul se amestecă cu bălegar de vite
 mari cornute și/sau găinaț în raport respectiv
 de 1:0,5 și se adaugă făină de amarant în
 cantitate de 0,02...0,03 g/dm³, iar fermen-
 tarea se efectuează la un pH de 6,5...8,5 cu
 obținerea biometanului.

Revendicări: 2

Figuri: 1

*
 * *

- (54) Process for producing biohydrogen and
 biomethane
 (57) The invention relates to processes for pro-
 ducing biogas, in particular to a process for
 producing biohydrogen and biomethane.

The process, according to the invention, comprises the anaerobic fermentation in two phases of the wine distillation or alcohol production vinasse in mesophilic conditions with stirring of vinasse and outlet of biohydrogen and biomethane from the bioreactor; wherein in the first stage vinasse fermentation is carried out with the addition of gypsogenin, gypsogenin glycosides, limonene, menthol, or β -carotene to yield biohydrogen, then vinasse is mixed with cattle manure and/or bird litter in a ratio of 1:0.5, respectively, and is added Amaranth flour in an amount of 0.02...0.03 g/dm³, and fermentation is carried out at pH 6.5...8.5 to produce biomethane.

Claims: 2

Fig.: 1

*
* *

(54) **Способ получения биоводорода и биометана**

(57) Изобретение относится к способам получения биогаза, в частности к способу получения биоводорода и биометана.

Способ, согласно изобретению, включает анаэробную ферментацию в два этапа барды от дистилляции вина или спирто-перегонного производства в мезофильных условиях с перемешиванием барды и отводом биоводорода и биометана из биореактора; при этом на первом этапе ферментацию барды осуществляют с добавлением гипсогенина, гликозидов гипсогенина, лимонена, ментола или β -каротина с получением биоводорода, после чего барду смешивают с навозом крупного рогатого скота и/или с птичьим пометом в соотношении 1:0,5 соответственно и добавляют амарантовую муку в количестве 0,02...0,03 г/дм³, а ферментацию осуществляют при pH 6,5...8,5 с получением биометана.

П. формулы: 2

Фиг.: 1

- (11) 4363 (13) B1
 (51) Int. Cl.: C07D 261/04 (2006.01)
 A01N 43/80 (2006.01)
 A01P 5/00 (2006.01)
 A01P 7/00 (2006.01)
 A61K 31/42 (2006.01)
 A61P 33/00 (2006.01)
 (21) a 2012 0125
 (22) 2011.05.19
 (31) 61/348,958
 (32) 2010.05.27
 (33) US
 (85) 2012.12.20
 (86) PCT/US2011/037083, 2011.05.19
 (87) WO 2011/149749 A1, 2011.12.01
 (71)(73) E.I. DU PONT DE NEMOURS

AND COMPANY, US

(72) CURRIE Martin James, US

(74) SOKOLOVA Sofia

(54) Forma cristalină a 4-[5-[3-cloro-5-(trifluorometil)fenil]-4,5-dihidro-5-(trifluorometil)-3-izoxazolil]-N-[2-oxo-2-[(2,2,2-trifluoroetil)amino]etil]-1-naftalencarboxamidei și utilizările sale

(57) Invenția se referă la un polimorf cristalin al 4-[5-[3-cloro-5-(trifluorometil)fenil]-4,5-dihidro-5-(trifluorometil)-3-izoxazolil]-N-[2-oxo-2-[(2,2,2-trifluoroetil)amino]etil]-1-naftalencarboxamidei (Compusul 1).

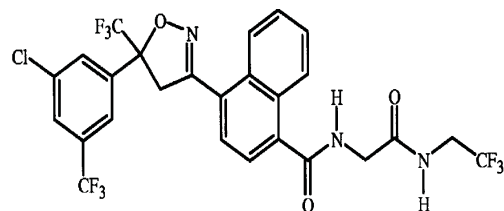

1

Polimorul cristalin, desemnat ca Forma B, este caracterizat prin difractograma de raze X pe pulbere având cel puțin valorile 2 θ : 17,433; 18,586; 20,207; 20,791; 21,41; 22,112; 23,182; 24,567 și 27,844.

De asemenea sunt dezvăluite compoziții care conțin Forma polimorfă B și procedee de combatere a dăunătorilor parazitari nevertebrați, care prevăd punerea în contact a dăunătorului nevertebrat sau a habitatului acestuia cu o cantitate efectivă parazitocidă de Forma B sau cu o compoziție care conține Forma B.

Revendicări: 7

Figuri: 1

*
* *

- (54) Crystalline form of 4-[5-[3-chloro-5-(trifluoromethyl)phenyl]-4,5-dihydro-5-(trifluoromethyl)-3-isoxazolyl]-N-[2-oxo-2-[(2,2,2-trifluoroethyl)amino]ethyl]-1-naphthalenecarboxamide and uses thereof
- (57) The invention relates to a crystalline polymorph of 4-[5-[3-chloro-5-(trifluoromethyl)phenyl]-4,5-dihydro-5-(trifluoromethyl)-3-isoxazolyl]-N-[2-oxo-2-[(2,2,2-trifluoroethyl)amino]ethyl]-1-naphthalenecarboxamide (Compound 1).

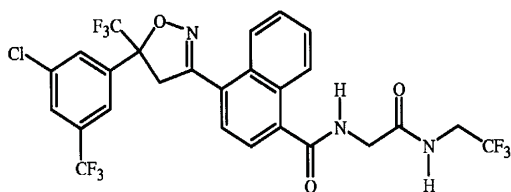

1

The crystalline polymorph, designated as Form B, is characterized by a powder X-ray diffraction pattern having at least the 2θ reflection positions: 17,433; 18,586; 20,207; 20,791; 21,41; 22,112; 23,182; 24,567 and 27,844.

Also disclosed are compositions containing a polymorph Form B and methods for controlling an invertebrate pest comprising contacting the invertebrate pest or its environment with a parasitically effective amount of Form B or a composition containing the Form B.

Claims: 7
Fig.: 1

*
* *
* *

- (54) **Кристаллическая форма 4-[5-[3-хлор-5-(трифторметил)фенил]-4,5-дигидро-5-(трифторметил)-3-изоксазолил]-N-[2-оксо-2-[(2,2,2-трифторэтил)амино]этил]-1-нафталинкарбоксамид и ее использования**
- (57) Изобретение относится к кристаллическому полиморфу 4-[5-[3-хлор-5-(трифторметил)фенил]-4,5-дигидро-5-(трифторметил)-3-изоксазолил]-N-[2-оксо-2-[(2,2,2-трифторэтил)амино]этил]-1-нафталинкарбоксамид (Соединение 1).

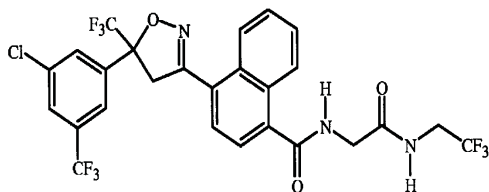

1

Кристаллический полиморф, обозначенный как Форма В, характеризуется порошковой рентгеновской дифрактограммой, имеющей по крайней мере значения 2θ: 17,433; 18,586; 20,207; 20,791; 21,41; 22,112; 23,182; 24,567 и 27,844.

Также раскрываются композиции, включающие полиморфную Форму В, и способы борьбы с беспозвоночными паразитными вредителями, предусматривающие контактирование самого беспозвоночного вредителя или его среды обитания с паразитицидным эффективным количеством Формы В или композицией, включающей Форму В.

П. формулы: 7
Фиг.: 1

- (11) 4364 (13) B1
(51) Int. Cl.: C07D 303/04 (2006.01)
C07D 301/12 (2006.01)
C01F 7/02 (2006.01)
(21) a 2015 0016
(22) 2015.02.17
(71)(73) INSTITUTUL DE CHIMIE AL ACADEMIEI DE ȘTIINȚE A MOLDOVEI, MD
(72) MACAEV Fliur, MD; CURLAT Serghei, MD; LOGINA Liudmila, MD
(54) Catalizator de epoxidare heterogenă a (+)-3-carenei
(57) Inventția se referă la domeniul chimiei organice, și anume la un catalizator de epoxidare heterogenă a (+)-3-carenei.
Conform invenției, se revendică aplicarea oxidului de aluminiu sub formă de particule nanodimensionale de 2...4 nm în calitate de catalizator de epoxidare heterogenă a (+)-3-carenei.

Revendicări: 1

*
* *
* *

- (54) (+)-3-Carene heterogeneous epoxidation catalyst
(57) The invention relates to the field of organic chemistry, in particular to a (+)-3-carene heterogeneous epoxidation catalyst.
According to the invention, the use of aluminum oxide is claimed in the form of nano-sized particles of 2...4 nm as a (+)-3-carene heterogeneous epoxidation catalyst.

Claims: 1

*
* *
* *

- (54) **Катализатор гетерогенного эпокси-рования (+)-3-карена**
- (57) Изобретение относится к области органической химии, а именно к катализатору гетерогенного эпокси-рования (+)-3-карена. Согласно изобретению, заявляется применение окиси алюминия в виде наноразмерных частиц 2...4 нм, в качестве катализатора гетерогенного эпокси-рования (+)-3-карена.

П. формулы: 1

- (11) 4365 (13) B1
- (51) Int. Cl.: C07F 15/02 (2006.01)
C07D 213/88 (2006.01)
C12N 1/12 (2006.01)
C12R 1/89 (2006.01)
- (21) a 2014 0068
- (22) 2014.07.09
- (71)(73) INSTITUTUL DE CHIMIE AL ACADEMIEI DE ȘTIINȚE A MOLDOVEI, MD; INSTITUTUL DE MICROBIOLOGIE ȘI BIOTEHNOLOGIE AL ACADEMIEI DE ȘTIINȚE A MOLDOVEI, MD
- (72) COCU Maria, MD; RUDIC Valeriu, MD; BULHAC Ion, MD; RUDI Liudmila, MD; GUTIU Victoria, MD; CEPOI Liliana, MD; MISCU Vera, MD; CHIRIAC Tatiana, MD; DJUR Svetlana, MD
- (54) Bis[1-fenil-3-metil-6-(piridinium-4-il)-4,5-diaza-hexa-1,3-dien-1,6-diolato(-2)-O¹, N⁴, O⁶]fier(III) nitrat și procedeu de cultivare a microalgei *Porphyridium cruentum* cu utilizarea acestuia
- (57) Invenția se referă la chimie și biotehnologie, în special la sinteza unui nou compus coordinativ al fierului(III) cu proprietăți antioxidante, care poate fi utilizat în industria alimentară și în medicină, și la un procedeu de cultivare a microalgei *Porphyridium cruentum* cu utilizarea acestuia.
- Conform invenției, se revendică un compus coordinativ – bis[1-fenil-3-metil-6-(piridinium-4-il)-4,5-diaza-hexa-1,3-dien-1,6-diolato(-2)-O¹, N⁴, O⁶]fier(III)nitrat.
- De asemenea, se revendică un procedeu de cultivare a microalgei *Porphyridium cruentum*, care constă în aceea că se cultivă microalga pe un mediu nutritiv ce conține, g/L: NaNO₃ - 5,0; NaCl - 7,0; KCl - 7,5; MgSO₄·7H₂O - 1,8; Ca(NO₃)₂·4H₂O - 0,15; KBr - 0,05; KI - 0,05; K₂HPO₄ - 0,2; ZnSO₄·5H₂O - 0,00002; CuSO₄·5H₂O - 0,00005; MnSO₄·5H₂O - 0,0003; H₃BO₃ - 0,0006; MoO₃ - 0,00002; NaVO₃ - 0,00005,

compusul bis[1-fenil-3-metil-6-(piridinium-4-il)-4,5-diaza-hexa-1,3-dien-1,6-diolato(-2)-O¹,N⁴,O⁶]fier(III)nitrat – 0,01...0,011 și apă distilată până la 1 L, având pH-ul 6,8...7,2; la temperatura de 23...25°C, iluminarea de 2000...3000 lx/cm², cu agitare lentă periodică.

Rezultatul constă în majorarea conținutului de fenoli în biomasa de microalgă.

Revendicări: 2

Figuri: 1

*
* *

- (54) Bis[1-phenyl-3-methyl-6-(pyridinium-4-yl)-4,5-diaza-hexa-1,3-diene-1,6-diolato(-2)-O¹,N⁴,O⁶]iron(III) nitrate and process for cultivation of microalga *Porphyridium cruentum* with its use
- (57) The invention relates to chemistry and biotechnology, in particular to the synthesis of a new coordinative compound of iron(III) with antioxidant properties that can be used in the food industry and in medicine, and to a process for cultivation of microalga *Porphyridium cruentum* with its use.
- According to the invention, a coordinative compound – bis[1-phenyl-3-methyl-6-(pyridinium-4-yl)-4,5-diaza-hexa-1,3-diene-1,6-diolato(-2)-O¹,N⁴,O⁶]iron(III) nitrate is claimed.
- Also claimed is a process for cultivation of microalga *Porphyridium cruentum*, which consists in that microalga is cultivated on a nutrient medium containing, g/L: NaNO₃ – 5.0; NaCl – 7.0; KCl – 7.5; MgSO₄·7H₂O – 1.8; Ca(NO₃)₂·4H₂O – 0.15; KBr – 0.05; KI – 0.05; K₂HPO₄ – 0.2; ZnSO₄·5H₂O – 0.00002; CuSO₄·5H₂O – 0.00005; MnSO₄·5H₂O – 0.0003; H₃BO₃ – 0.0006; MoO₃ – 0.00002; NaVO₃ – 0.00005, the compound bis[1-phenyl-3-methyl-6-(pyridinium-4-yl)-4,5-diaza-hexa-1,3-diene-1,6-diolato(-2)-O¹,N⁴,O⁶]iron(III) nitrate – 0.01...0.011 and distilled water up to 1 L, having the pH 6.8...7.2, at the temperature of 23...25°C, the illumination of 2000...3000 lx/cm², with periodic slow agitation.
- The result consists in increasing the phenol content in the microalga biomass.

Claims: 2

Fig.: 1

*
* *

(54) **Бис[1-фенил-3-метил-6-(пиридиниум-4-ил)-4,5-диаза-гекса-1,3-диен-1,6-диолато(-2)-O¹, N⁴, O⁶]железо(III)]нитрат и способ культивирования микроводоросли *Porphyridium cruentum* с его использованием**

(57) Изобретение относится к химии и биотехнологии, в частности к синтезу нового координационного соединения железа(III) с антиоксидантными свойствами, которое может быть использовано в пищевой промышленности и в медицине, и к способу культивирования микроводоросли *Porphyridium cruentum* с его использованием.

Согласно изобретению, заявляется координационное соединение – бис[1-фенил-3-метил-6-(пиридиниум-4-ил)-4,5-диаза-гекса-1,3-диен-1,6-диолато(-2)-O¹, N⁴, O⁶]железо(III)]нитрат.

Также, заявляется способ культивирования микроводоросли *Porphyridium cruentum*, который состоит в том, что культивируется микроводоросль на питательной среде, которая содержит, г/л: NaNO₃ - 5,0; NaCl - 7,0; KCl - 7,5; MgSO₄·7H₂O - 1,8; Ca(NO₃)₂·4H₂O - 0,15; KBr - 0,05; KI - 0,05; K₂HPO₄ - 0,2; ZnSO₄·5H₂O - 0,00002; CuSO₄·5H₂O - 0,00005; MnSO₄·5H₂O - 0,0003; H₃BO₃ - 0,0006; MoO₃ - 0,00002; NaVO₃ - 0,00005, соединение бис[1-фенил-3-метил-6-(пиридиниум-4-ил)-4,5-диаза-гекса-1,3-диен-1,6-диолато(-2)-O¹,N⁴,O⁶]железо(III)]нитрат - 0,01...0,011 и дистиллированную воду до 1 л, имея pH 6,8...7,2; при температуре 23...25°C, освещении 2000...3000 лк/см², с медленным периодическим перемешиванием.

Результат состоит в повышении содержания фенолов в биомассе микроводоросли.

П. формулы: 2

Фиг.: 1

(72) COCU Maria, MD; RUDIC Valeriu, MD; BULHAC Ion, MD; RUDI Liudmila, MD; GUTIU Victoria, MD; CEPOI Liliana, MD; BALAN Cristina, MD; MISCU Vera, MD; CHIRIAC Tatiana, MD; GHELBET Viorica, MD

(54) Bis[1-fenil-3-metil-6-(piridinium-4-il)-4,5-diaza-hexa-1,3-dien-1-hidroxi-6-olato(-2)-O¹, N⁴, O⁶]fier(II) sulfat tetrahidrat și procedeu de cultivare a microalgei *Porphyridium cruentum* cu utilizarea acestuia

(57) Invenția se referă la chimie și biotehnologie, în special la sinteza unui nou compus coordinativ al fierului(II) cu proprietăți antioxidante, care poate fi utilizat în industria alimentară și în medicină, și la un procedeu de cultivare a microalgei *Porphyridium cruentum* cu utilizarea acestuia. Conform invenției, se revendică un compus coordinativ – bis[1-fenil-3-metil-6-(piridinium-4-il)-4,5-diaza-hexa-1,3-dien-1-hidroxi-6-olato(-2)-O¹, N⁴, O⁶]fier(II) sulfat tetrahidrat. De asemenea, se revendică un procedeu de cultivare a microalgei *Porphyridium cruentum*, care constă în aceea că se cultivă microalga pe un mediu nutritiv ce conține, g/L: NaNO₃ - 5,0; NaCl - 7,0; KCl - 7,5; MgSO₄·7H₂O - 1,8; Ca(NO₃)₂·4H₂O - 0,15; KBr - 0,05; KI - 0,05; K₂HPO₄ - 0,2; ZnSO₄·5H₂O - 0,00002; CuSO₄·5H₂O - 0,00005; MnSO₄·5H₂O - 0,0003; H₃BO₃ - 0,0006; MoO₃ - 0,00002; NaVO₃ - 0,00005, compusul bis[1-fenil-3-metil-6-(piridinium-4-il)-4,5-diaza-hexa-1,3-dien-1-hidroxi-6-olato(-2)-O¹, N⁴, O⁶]fier(II) sulfat tetrahidrat – 0,011...0,012 și apă distilată până la 1 L; având pH-ul 6,8...7,2, la temperatura de 23...25°C, iluminarea de 2000...3000 lx/cm², cu agitare lentă periodică. Rezultatul constă în majorarea conținutului de fenoli în biomasa de microalgă.

Revendicări: 2

Figuri: 1

*

* *

(11) 4366 (13) B1

(51) Int. Cl.: C07F 15/02 (2006.01)
C07D 213/88 (2006.01)
C12N 1/12 (2006.01)
C12R 1/89 (2006.01)

(21) a 2014 0069

(22) 2014.07.09

(71)(73) INSTITUTUL DE CHIMIE AL ACADEMIEI DE ȘTIINȚE A MOLDOVEI, MD; INSTITUTUL DE MICROBIOLOGIE ȘI BIOTEHNOLOGIE AL ACADEMIEI DE ȘTIINȚE A MOLDOVEI, MD

(54) Bis[1-phenyl-3-methyl-6-(pyridinium-4-il)-4,5-diaza-hexa-1,3-diene-1-hydroxy-6-olato(-2)-O¹,N⁴,O⁶]iron(II)sulphate tetrahydrate and process for cultivation of microalga *Porphyridium cruentum* with its use

(57) The invention relates to chemistry and biotechnology, in particular to the synthesis of a new coordinative compound of iron(II) with antioxidant properties that can be used in the food industry and in medicine, and to a pro-

cess for cultivation of microalga *Porphyridium cruentum* with its use.

According to the invention, a coordinative compound – bis[1-phenyl-3-methyl-6-(pyridinium-4-il)-4,5-diaza-hexa-1,3-diene-1-hydroxy-6-olato(-2)-O¹,N⁴,O⁶]iron(II)sulphate tetrahydrate is claimed.

Also, claimed is a process for cultivation of microalga *Porphyridium cruentum*, which consists in that microalga is cultivated on a nutrient medium containing, g/L: NaNO₃ – 5.0; NaCl – 7.0; KCl – 7.5; MgSO₄·7H₂O – 1.8; Ca(NO₃)₂·4H₂O – 0.15; KBr – 0.05; KI – 0.05; K₂HPO₄ – 0.2; ZnSO₄·5H₂O – 0.00002; CuSO₄·5H₂O – 0.00005; MnSO₄·5H₂O – 0.0003; H₃BO₃ – 0.0006; MoO₃ – 0.00002; NaVO₃ – 0.00005, the compound bis[1-phenyl-3-methyl-6-(pyridinium-4-il)-4,5-diaza-hexa-1,3-diene-1-hydroxy-6-olato(-2)-O¹,N⁴,O⁶]iron(II)sulphate tetrahydrate – 0.011...0.012 and distilled water up to 1 L; having the pH 6.8...7.2, at the temperature of 23...25°C, the illumination of 2000...3000 lx/cm², with periodic slow agitation.

The result consists in increasing the phenol content in the microalga biomass.

Claims: 2

Fig.: 1

*
* *

- (54) **Бис[1-фенил-3-метил-6-(пиридиinium-4-ил)-4,5-диаза-гекса-1,3-диен-1-гидрокси-6-олато(-2)-O¹, N⁴, O⁶]железа(II) сульфат тетрагидрат и способ культивирования микроводоросли *Porphyridium cruentum* с его использованием**
- (57) Изобретение относится к химии и биотехнологии, в частности к синтезу нового координационного соединения железа(II) с антиоксидантными свойствами, которое может быть использовано в пищевой промышленности и в медицине, и к способу культивирования микроводоросли *Porphyridium cruentum* с его использованием.
- Согласно изобретению, заявляется координационное соединение – бис[1-фенил-3-метил-6-(пиридиinium-4-ил)-4,5-диаза-гекса-1,3-диен-1-гидрокси-6-олато(-2)-O¹,N⁴,O⁶]железа(II) сульфат тетрагидрат. Также, заявляется способ культивирования микроводоросли *Porphyridium cruentum*, который состоит в том, что культивируется микроводоросль на питательной среде, которая содержит, г/л: NaNO₃ - 5,0; NaCl - 7,0; KCl - 7,5; MgSO₄·7H₂O - 1,8;

Ca(NO₃)₂·4H₂O - 0,15; KBr - 0,05; KI - 0,05; K₂HPO₄ - 0,2; ZnSO₄·5H₂O - 0,00002; CuSO₄·5H₂O - 0,00005; MnSO₄·5H₂O - 0,0003; H₃BO₃ - 0,0006; MoO₃ - 0,00002; NaVO₃ - 0,00005, соединение бис[1-фенил-3-метил-6-(пиридиinium-4-ил)-4,5-диаза-гекса-1,3-диен-1-гидрокси-6-олато(-2)-O¹, N⁴, O⁶]железа(II) сульфат тетрагидрат - 0,011...0,012 и дистиллированную воду до 1 л; имея pH 6,8...7,2, при температуре 23...25°C, освещении 2000...3000 лк/см², с медленным периодическим перемешиванием.

Результат состоит в повышении содержания фенолов в биомассе микроводоросли.

П. формулы: 2

Фиг.: 1

- (11) 4367 (13) B1
- (51) Int. Cl.: C07F 15/02 (2006.01)
C07D 213/86 (2006.01)
C12N 1/12 (2006.01)
C12R 1/89 (2006.01)
- (21) a 2014 0067
- (22) 2014.07.09
- (71)(73) INSTITUTUL DE CHIMIE AL ACADEMIEI DE ȘTIINȚE A MOLDOVEI, MD; INSTITUTUL DE MICROBIOLOGIE ȘI BIOTEHNOLOGIE AL ACADEMIEI DE ȘTIINȚE A MOLDOVEI, MD
- (72) BULHAC Ion, MD; RUDIC Valeriu, MD; DRAGANCEA Diana, MD; RUDI Liudmila, MD; ȘOVA Sergiu, MD; CEPOI Liliana, MD; GUSINA Liudmila, MD; MISCU Vera, MD; CIOBOTARI Alina, MD; CHIRIAC Tatiana, MD; VALUȚA Ana, MD
- (54) Bis[N'-(2-hidroxi-kO-3-carboxibenziliden)piridin-3-carbohidrazidat(-1)-k²N',O]fier(III) perchlorat - apă (4/5) și procedeu de cultivare a microalgei *Porphyridium cruentum* cu utilizarea acestuia
- (57) Invenția se referă la chimie și biotehnologie, în special la sinteza unui nou compus coordinativ al fierului(III) cu proprietăți antioxidante, care poate fi utilizat în industria alimentară și în medicină, și la un procedeu de cultivare a microalgei *Porphyridium cruentum* cu utilizarea acestuia.
- Conform invenției, se revendică un compus coordinativ – bis[N'-(2-hidroxi-kO-3-carboxibenziliden)piridin-3-carbohidrazidat(-1)-k²N',O]fier(III) perchlorat - apă (4/5).
- De asemenea, se revendică un procedeu de cultivare a microalgei *Porphyridium cruentum*, care constă în aceea că se cultivă

microalga pe un mediu nutritiv ce conține, g/L: NaNO_3 - 5,0; NaCl - 7,0; KCl - 7,5; $\text{MgSO}_4 \cdot 7\text{H}_2\text{O}$ - 1,8; $\text{Ca}(\text{NO}_3)_2 \cdot 4\text{H}_2\text{O}$ - 0,15; KBr - 0,05; KI - 0,05; K_2HPO_4 - 0,2; $\text{ZnSO}_4 \cdot 5\text{H}_2\text{O}$ - 0,00002; $\text{CuSO}_4 \cdot 5\text{H}_2\text{O}$ - 0,00005; $\text{MnSO}_4 \cdot 5\text{H}_2\text{O}$ - 0,00003; H_3BO_3 - 0,00006; MoO_3 - 0,00002; NaVO_3 - 0,00005, compusul bis[N'-(2-hidroxi-kO-3-carboxiben-ziliden)piridin-3-carbohidrazidat(-1)- $\text{k}^2\text{N}'\text{,O}$] fier(III) perchlorat - apă (4/5) 0,009...0,01 și apă distilată până la 1 L, având pH-ul 6,8...7,2, la temperatura de 23...25°C și iluminarea de 2000...3000 lx/cm².

Rezultatul constă în majorarea conținutului de fenoli în biomasa de microalgă.

Revendicări: 2

Figuri: 1

*
* * *

(54) Bis[N'-(2-hydroxy-kO-3-carboxybenzylidene)pyridine-3-carbohydrazidate(-1)- $\text{k}^2\text{N}'\text{,O}$]iron(III) perchlorate - water (4/5) and process for cultivation of microalga *Porphyridium cruentum* with its use

(57) The invention relates to chemistry and biotechnology, in particular to the synthesis of a new coordinative compound of iron(III) with antioxidant properties that can be used in the food industry and in medicine, and to a process for cultivation of microalga *Porphyridium cruentum* with its use.

According to the invention, a coordinative compound – bis[N'-(2-hydroxy-kO-3-carboxybenzylidene)pyridine-3-carbohydrazidate(-1)- $\text{k}^2\text{N}'\text{,O}$]iron(III) perchlorate - water (4/5) is claimed.

Also claimed is a process for cultivation of microalga *Porphyridium cruentum*, which consists in that microalga is cultivated on a nutrient medium containing, g/L: NaNO_3 – 5.0; NaCl – 7.0; KCl – 7.5; $\text{MgSO}_4 \cdot 7\text{H}_2\text{O}$ – 1.8; $\text{Ca}(\text{NO}_3)_2 \cdot 4\text{H}_2\text{O}$ – 0.15; KBr – 0.05; KI – 0.05; K_2HPO_4 – 0.2; $\text{ZnSO}_4 \cdot 5\text{H}_2\text{O}$ – 0.00002; $\text{CuSO}_4 \cdot 5\text{H}_2\text{O}$ – 0.00005; $\text{MnSO}_4 \cdot 5\text{H}_2\text{O}$ – 0.00003; H_3BO_3 – 0.00006; MoO_3 – 0.00002; NaVO_3 – 0.00005, the compound bis[N'-(2-hydroxy-kO-3-carboxybenzylidene)pyridine-3-carbohydrazidate(-1)- $\text{k}^2\text{N}'\text{,O}$]iron(III) perchlorate - water (4/5) – 0.009...0.01 and distilled water up to 1 L, having the pH 6.8...7.2, at the temperature of 23...25°C and the illumination of 2000...3000 lx/cm².

The result consists in increasing the phenol content in the microalga biomass.

Claims: 2

Fig.: 1

*
* * *

(54) **Бис[N'-(2-гидрокси-kO-3-карбокисбензилден)пиридин-3-карбогидразидат(-1)- $\text{k}^2\text{N}'\text{,O}$]железа(III) перхлорат - вода (4/5) и способ культивирования микроводоросли *Porphyridium cruentum* с его использованием**

(57) Изобретение относится к химии и биотехнологии, в частности к синтезу нового координационного соединения железа(III) с антиоксидантными свойствами, которое может быть использовано в пищевой промышленности и в медицине, и к способу культивирования микроводоросли *Porphyridium cruentum* с его использованием.

Согласно изобретению, заявляется координационное соединение – бис[N'-(2-гидрокси-kO-3-карбокисбензилден)пиридин-3-карбогидразидат(-1)- $\text{k}^2\text{N}'\text{,O}$]железа(III) перхлорат - вода (4/5).

Также, заявляется способ культивирования микроводоросли *Porphyridium cruentum*, который состоит в том, что культивируется микроводоросль на питательной среде, которая содержит, г/л: NaNO_3 - 5,0; NaCl - 7,0; KCl - 7,5; $\text{MgSO}_4 \cdot 7\text{H}_2\text{O}$ - 1,8; $\text{Ca}(\text{NO}_3)_2 \cdot 4\text{H}_2\text{O}$ - 0,15; KBr - 0,05; KI - 0,05; K_2HPO_4 - 0,2; $\text{ZnSO}_4 \cdot 5\text{H}_2\text{O}$ - 0,00002; $\text{CuSO}_4 \cdot 5\text{H}_2\text{O}$ - 0,00005; $\text{MnSO}_4 \cdot 5\text{H}_2\text{O}$ - 0,00003; H_3BO_3 - 0,00006; MoO_3 - 0,00002; NaVO_3 - 0,00005, соединение бис[N'-(2-гидрокси-kO-3-карбокисбензилден)пиридин-3-карбогидразидат(-1)- $\text{k}^2\text{N}'\text{,O}$]железа(III) перхлорат - вода (4/5) - 0,009...0,01 и дистиллированную воду до 1 л, имея pH 6,8...7,2, при температуре 23...25°C и освещении 2000...3000 лк/cm². Результат состоит в повышении содержания фенолов в биомассе микроводоросли.

П. формулы: 2

Фиг.: 1

(11) 4368 (13) B2
 (51) Int. Cl.: C12G 1/02 (2006.01)
 C12G 1/032 (2006.01)
 C12F 3/02 (2006.01)
 (21) a 2011 0090
 (22) 2009.03.18
 (85) 2011.10.17
 (86) PCT/EP2009/053188, 2009.03.18
 (87) WO 2010/105675 A1, 2010.09.23
 (71)(73) L.A.S.I. S.R.L., IT
 (72) CROSATO Remo, IT
 (74) GLAZUNOV Nicolae
 (54) Procedeu de tratare a unui produs vegetal în formă de material mărunțit și dispozitiv pentru realizarea acestuia
 (57) Invenția se referă la oenologie, și anume la un procedeu de tratare a unui produs vegetal în formă de material mărunțit și un dispozitiv pentru realizarea acestuia.
 Procedeu, conform invenției, include etapele: (i) depozitarea materialului mărunțit în prima cadă (10), fermentarea acestuia în interiorul căzii cu formarea căciului (34) din particule solide, care flotează deasupra masei lichide (30); (ii) acumularea produselor gazoase (32) de la fermentare în cada secundă (12) prin cuplarea acesteia cu prima cadă; (iii) izolarea ambelor căzi; (iv) reducerea presiunii din prima cadă; (v) cuplarea căzii secunde cu prima cadă într-un punct aflat mai jos de căciulă, astfel încât, grație diferenței de presiune dintre cele două căzi, scurgerea spontană a produselor gazoase în masa lichidă se produce în așa mod încât la ridicare ele să contacteze cu căciula.

Revendicări: 23
 Figuri: 6

*
 * *

(54) Method for processing a vegetable product in the form of crushed material and an apparatus for implementation thereof
 (57) The invention relates to winemaking, namely a method for processing a vegetable product in the form of crushed material and an apparatus for implementation thereof.
 The method, according to the invention, comprises the steps of (i) storing the crushed material in a first vat (10) to let it ferment and form a cap (34) of solid parts floating on a liquid mass (30) therein; (ii) connecting a second vat (12) to the first one to gather in it the gaseous products (32) generated due to fermentation; (iii) isolating the two vats; (iv)

reducing the gaseous pressure in the first vat; (v) connecting the second vat to the first at a point beneath the cap so that, due to the differential pressure between the two vats, spontaneous racking of gaseous products in the liquid mass occurs, in such a manner that while rising they get into contact with the cap.

Claims: 23
 Fig.: 6

*
 * *

(54) **Способ обработки растительного продукта в виде измельченного материала и устройство для его осуществления**
 (57) Изобретение относится к виноделию, а именно к способу обработки растительного продукта в виде измельченного материала и устройству для его осуществления.
 Способ, согласно изобретению, включает этапы: (i) выдерживание измельченного материала в первом чане (10), его брожение внутри чана с образованием шапки (34) из твердых частиц, которая плавает над жидкой массой (30); (ii) накопление газообразных продуктов (32), образующихся в результате брожения, во втором чане (12) путем его подсоединения к первому чану; (iii) изолирование обоих чанов; (iv) снижение давления в первом чане; (v) подсоединение второго чана к первому чану в точке, расположенной ниже шапки, так чтобы, благодаря перепаду давления между этими двумя чанами, самопроизвольное перемещение газообразных продуктов в жидкую массу происходило таким образом, чтобы при подъеме они контактировали с шапкой.

П. формулы: 23
 Фиг.: 6

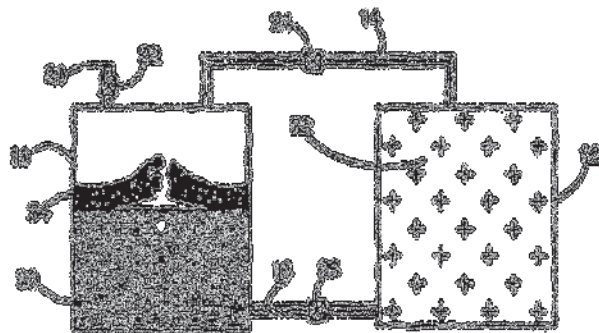

**FF9Y Brevete de invenție
de scurtă durată acordate /
Granted short-term patents for invention /
Предоставленные краткосрочные патенты
на изобретения**

Orice persoană interesată are dreptul să ceară revocarea în tot sau în parte a hotărârii de acordare a brevetului în termen de 6 luni de la data publicării mențiunii privind acordarea brevetului. Opoziția se face în scris și motivat la AGEPI, în baza motivelor prevăzute de art. 57 alin. (2) din Legea nr. 50-XVI din 07.03.2008 privind protecția invențiilor.

Odată cu publicarea mențiunii privind acordarea brevetului de invenție de scurtă durată documentele cererii sunt expuse în biblioteca AGEPI, accesibile publicului, și pot fi consultate direct sau se pot comanda c pii, contra cost.

Any person concerned shall be entitled to request a full or partial revocation of any decision to grant a patent within 6 months as from the date of publication of the mention of the grant of the patent. The opposition shall be reasoned and filed in writing with AGEPI, on the grounds provided for in Art. 57(2) of the Law No. 50-XVI of 07.03.2008 on the Protection of Inventions.

At the same time as the publication of the mention of the decision to grant a short-term patent for invention, the application documents shall be made available to the public in the AGEPI library, and may be consulted directly or copies may be ordered for payment of an additional fee.

Любое лицо вправе подать в AGEPI мотивированное возражение о полном или частичном аннулировании решения о предоставлении патента в течение 6 месяцев с даты публикации сведений о предоставлении патента. Возражение подается в письменной форме на основании мотивов, предусмотренных в части (2) ст. 57 Закона № 50-XVI от 07.03.2008 г. об охране изобретений.

Одновременно с публикацией сведений о предоставлении краткосрочного патента на изобретение производится выкладка документов заявки в библиотеке AGEPI, общедоступных для ознакомления, а за дополнительную плату могут быть заказаны их копии.

- (11) 937 (13) Y
- (51) Int. Cl.: A01M 1/04 (2006.01)
A01M 1/10 (2006.01)
A01M 1/14 (2006.01)
- (21) s 2015 0039
- (22) 2015.03.18
- (71)(73) INSTITUTUL DE GENETICĂ, FIZIOLOGIE ȘI PROTECȚIE A PLANTELOR AL ACADEMIEI DE ȘTIINȚE A MOLDOVEI, MD
- (72) GORBAN Victor, MD; TODERAȘ Vladimir, MD; VOINEAC Vasile, MD
- (54) Dispozitiv pentru capturarea insectelor dăunătoare
- (57) Invenția se referă la agricultură, în special la protejarea culturilor de seră de insecte dăunătoare, de asemenea poate fi utilizată în cercetări entomologice pentru studiul faunei insectelor dăunătoare.
Dispozitivul pentru capturarea insectelor dăunătoare conține o carcasă (1), în care este montată o sursă de radiație optică (2) cu lungimea de undă de 310...365 nm, conectată printr-un releu fotoelectric (8) la o sursă de alimentare (7). Pe părțile laterale ale sursei de radiație optică (2) sunt amplasate niște ecrane reflectoare detașabile (6) de o culoare atractivă pentru insecte, cu adeziv aplicat pe acestea. Sub carcasă (1) este amplasat un colector (3) de insecte cu lichid fixator conservant (4), cu proprietăți de reflectare a razelor ultraviolete, în care este amplasat un separator (5), executat din plasă.

Revendicări: 1

Figuri: 1

*
* *

- (54) Device for catching insect pests
- (57) The invention relates to agriculture, in particular to the protection of hothouse crops from insect pests, and can also be used in entomological research for studying insect pest fauna.
The device for catching insect pests comprises a carcass (1), in which is mounted an optical radiation source (2) with a wavelength of 310...365 nm, connected by means of a photorelay (8) to a power source (7). On the side faces of the optical radiation source (2) are placed removable reflecting screens (6) of a color attractive for the insects, with adhesive applied thereon. Under the carcass (1) is placed an insect collector (3) with fixing liquid preservative (4), with properties of reflecting the ultraviolet rays, in which is placed a separator (5), made of mesh.

preservative liquid (4), with properties of reflecting the ultraviolet rays, in which is placed a separator (5), made of mesh.

Claims: 1

Fig.: 1

*
* *

- (54) **Устройство для ловли насекомых-вредителей**
- (57) Изобретение относится к сельскому хозяйству, в частности к защите культур закрытого грунта от насекомых-вредителей, а также может быть использовано в энтомологических исследованиях для изучения фауны насекомых-вредителей.
Устройство для ловли насекомых-вредителей содержит каркас (1), в котором смонтирован источник оптического излучения (2) с длиной волны 310...365 нм, подключенный посредством фотореле (8) к источнику питания (7). По боковым сторонам источника оптического излучения (2) расположены отражающие съемные экраны (6) привлекающего для насекомых цвета, с нанесенным на них клеем. Под каркасом (1) расположен коллектор насекомых (3) с фиксирующей консервирующей жидкостью (4), со свойствами отражения ультрафиолетовых лучей, в котором расположен сепаратор (5), выполненный из сетки.

П. формулы: 1

Фиг.: 1

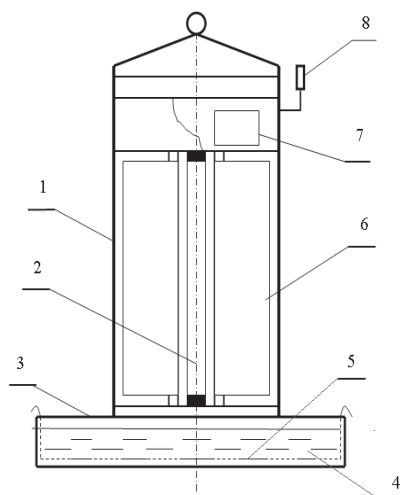

- (11) 938 (13) Y
 (51) Int. Cl.: A23B 7/005 (2006.01)
 A23B 7/02 (2006.01)
 A23B 7/08 (2006.01)
 A23B 7/10 (2006.01)
 A23B 7/14 (2006.01)
- (21) s 2014 0132
 (22) 2014.10.10
 (71)(73) INSTITUȚIA PUBLICĂ "INSTITUTUL ȘTI-
 INȚIFICO-PRACTIC DE HORTICULTURĂ ȘI
 TEHNOLOGII ALIMENTARE", MD
 (72) ȘLEAGUN Galina, MD; POPA Maria, MD;
 FIODOROV Stanislav, MD; CUPCEA Tatiana,
 MD; SUVOROVA Galina, MD; V CEROVA
 Larisa, MD
 (74) ȘURGALSCHI Ecaterina
 (54) Procedeu de obținere a vișinelor și
 cireșelor uscate îndulcite
 (57) Invenția se referă la industria alimentară, și
 anume la un procedeu de obținere a vișinelor
 și cireșelor uscate îndulcite.
 Procedeu, conform invenției, include pregă-
 tirea prealabilă a fructelor, acoperirea lor cu
 o soluție de acid ortofosforic luată într-un
 raport și concentrație care asigură atingerea
 în fructe a unui pH de 1,9...2,3, păstrarea
 fructelor în soluția menționată în decurs de
 0,5...12 luni, separarea fructelor de soluție,
 neutralizarea soluției de acid ortofosforic cu
 oxid sau carbonat de calciu luate în cantități
 stoechiometrice, spălarea fructelor cu soluția
 neutralizată până la atingerea în fructe a unui
 pH de 2,9...3,5 și a unui conținut rezidual de
 acid ortofosforic de cel mult 275 mg/kg
 (exprimat în P₂O₅), separarea fructelor spă-
 late de soluție și concentrarea acestora până
 la un conținut de substanțe uscate solubile
 de 20...75%, acoperirea fructelor cu soluția
 concentrată cu o temperatură de 25...85°C și
 menținerea acestora până la atingerea conți-
 nutului de substanțe uscate solubile în fructe
 de 27...43%, după care fructele se separă și
 se usucă la temperatura de 25...65°C până
 la umiditatea de 14...32%.

Revendicări: 7

- *
* *
- (54) Process for producing sweetened dried
 cherries and sour cherries
 (57) The invention relates to food industry, name-
 ly to a process for producing sweetened
 dried cherries and sour cherries.
 The process, according to the invention, com-
 prises the preliminary preparation of fruits, fill-
 ing thereof with a solution of orthophosphoric
 acid, taken in a ratio and concentration ensur-

ing the attainment in the fruits of a pH of
 1.9...2.3, storage of fruits in said solution for
 0.5...12 months, separation of fruits from the
 solution, neutralization of the solution of
 orthophosphoric acid with calcium carbonate
 or oxide taken in stoichiometric amounts,
 washing of fruits with the neutralized solution
 to the attainment in the fruits of a pH of
 2.9...3.5 and a residual content of ortho-
 phosphoric acid of at most 275 mg/kg (ex-
 pressed in P₂O₅), separation of the washed
 fruits from the solution and its concentration
 to a content of soluble dry substances of
 20...75%, filling of fruits with the concentrat-
 ed solution with a temperature of 25...85°C
 and maintenance thereof up to the attain-
 ment of the content of soluble dry substanc-
 es in the fruits of 27...43%, afterwards the
 fruits are separated and dried at a tempera-
 ture 25...65°C to a humidity of 14...32%.

Claims: 7

- *
* *
- (54) **Способ получения вишни и черешни
 сушеной подслащенной**
 (57) Изобретение относится к пищевой про-
 мышленности, а именно к способу полу-
 чения вишни и черешни сушеной подсла-
 щенной.
 Способ, согласно изобретению, включает
 предварительную подготовку фруктов, их
 заливку раствором ортофосфорной ки-
 слоты, взятым в соотношении и концен-
 трации, обеспечивающих достижение во
 фруктах pH 1,9...2,3, хранение фруктов в
 указанном растворе в течение 0,5...12
 мес., отделение фруктов от раствора,
 нейтрализацию раствора ортофосфорной
 кислоты оксидом или карбонатом кальция
 взятых в стехиометрических количествах,
 промывку фруктов нейтрализованным
 раствором до достижения во фруктах pH
 2,9...3,5 и остаточного содержания орто-
 фосфорной кислоты не более 275 мг/кг
 (выраженная в P₂O₅), отделение промы-
 тых фруктов от раствора и его концентри-
 рование до содержания растворимых сухих
 веществ 20...75%, заливку фруктов кон-
 центрированным раствором с температу-
 рой 25...85°C и выдержку их до достиже-
 ния содержания растворимых сухих ве-
 ществ в фруктах 27...43%, после чего
 фрукты отделяют и сушат при температуре
 25...65°C до влажности 14...32%.

П. формулы: 7

- (11) 939 (13) Y
 (51) Int. Cl.: A61B 19/00 (2006.01)
 (21) s 2015 0061
 (22) 2015.04.17
 (71)(73) IP UNIVERSITATEA DE STAT DE MEDICINĂ ȘI FARMACIE "NICOLAE TESTEMIȚANU" DIN REPUBLICA MOLDOVA, MD
 (72) URSU Alexandru, MD; NACU Viorel, MD; MACAGONOVA Olga, MD; JIAN Mariana, MD; COCIUG Adrian, MD; SARMANIUC Viorica, MD; IGNATOV Olga, MD
 (74) VOZIANU Maria
 (54) Dispozitiv pentru menținerea ficatului în procesul decelularizării
 (57) Invenția se referă la medicina regenerativă, și anume la dispozitive pentru menținerea ficatului în procesul decelularizării. Dispozitivul pentru menținerea ficatului în procesul decelularizării conține un recipient (1) din masă plastică, în care este amplasat un suport pentru plasarea ficatului, format dintr-o placă perforată (2) cu fixatoare (3) curbate, care sunt fixate pe doi pereți opuși ai recipientului (1). Toate piesele suportului sunt executate din inox.

Revendicări: 1

Figuri: 3

*
* *

- (54) Device for liver retention in the decellularization process
 (57) The invention relates to the field of regenerative medicine, namely to devices for liver retention in the decellularization process. The device for liver retention in the decellularization process comprises a plastic recipient (1), in which is located a support for placement of the liver, formed of a perforated plate (2) with curved retaining devices (3), which are fixed on two opposite walls of the recipient (1). All parts of the support are made of stainless steel.

Claims: 1

Fig.: 3

*
* *

- (54) **Устройство для удерживания печени в процессе децеллюляризации**
 (57) Изобретение относится к области регенеративной медицины, а именно к устройствам для удерживания печени в процессе децеллюляризации. Устройство для удерживания печени в процессе децеллюляризации содержит

пластмассовый реципиент (1), в котором расположен суппорт для размещения печени, образованный из перфорированной пластины (2) с изогнутыми фиксаторами (3), которые закреплены на двух противоположных стенках реципиента (1). Все детали суппорта выполнены из нержавеющей стали.

П. формулы: 1

Фиг.: 3

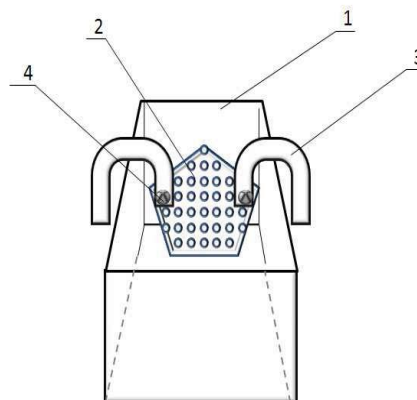

- (11) 940 (13) Y
 (51) Int. Cl.: A61K 9/06 (2006.01)
 A61K 8/92 (2006.01)
 A61K 36/42 (2006.01)
 A61K 35/33 (2015.01)
 (21) s 2014 0155
 (22) 2014.12.11
 (71)(72)(73) FURTUNĂ Ludmila, MD
 (54) Metodă de preîntâmpinare a formării cicatricilor
 (57) Invenția se referă la medicină, în special la cosmetologie și poate fi utilizată pentru preîntâmpinarea formării cicatricilor. Conform invenției, metoda revendicată constă în aceea că local se aplică un unguent care conține: praf de castravete amar, suspensie de fibroblaste în cantitate de 500 mii/ml, ceară, dimetilsulfoxid, glicerină și ulei din semințe de dovleac presat la rece, componentele fiind luate în următorul raport pentru 100 ml:
- | | |
|---------------------------------|---------|
| praf de castravete amar, g | 10...12 |
| suspensie de fibroblaste, ml | 2...3 |
| ceară, g | 13...15 |
| dimetilsulfoxid, ml | 10...15 |
| glicerină, ml | 10...15 |
| ulei din semințe de dovleac, ml | restul, |

concomitent, zilnic, per os, se administrează metionină câte 0,25 g, de 3 ori pe zi, seria de tratament constituie 23 zile.

Revendicări: 1

*
* *

- (54) Method for preventing the formation of scars
- (57) The invention relates to medicine, in particular to cosmetology and may be used for preventing the formation of scars. According to the invention, the claimed method consists in that it is topically applied an ointment containing: bitter melon powder, fibroblast suspension in an amount of 500 thousand/ml, wax, dimethyl sulfoxide, glycerine and cold pressed pumpkin seed oil, the components being taken in the following ratio per 100 ml:
- | | |
|---------------------------|-----------|
| bitter melon powder, g | 10...12 |
| fibroblast suspension, ml | 2...3 |
| wax, g | 13...15 |
| dimethyl sulfoxide, ml | 10...15 |
| glycerine, ml | 10...15 |
| pumpkin seed oil, ml | the rest, |
- concomitantly, daily, per os, is administered methionine 0.25 g, 3 times a day, the treatment course is 23 days.

Claims: 1

*
* *

- (54) **Метод предупреждения образования рубцов**
- (57) Изобретение относится к медицине, в частности к косметологии и может быть использовано для предупреждения образования рубцов. Согласно изобретению, заявленный метод состоит в том, что местно накладывают мазь содержащую порошок горькой дыни, суспензию фибробластов в количестве 500 тыс/мл, воск, диметилсульфоксид, глицерин и тыквенное масло холодной прессовки, компоненты взяты в следующем соотношении на 100 мл:
- | | |
|----------------------------|------------|
| порошок горькой дыни, г | 10...12 |
| суспензию фибробластов, мл | 2...3 |
| воск, г | 13...15 |
| диметилсульфокиид, мл | 10...15 |
| глицерин, мл | 10...15 |
| тыквенное масло, мл | остальное, |

одновременно, ежедневно, per os, применяют метионин по 0,25 г, 3 раза в день, курс лечения составляет 23 дня.

П. формулы: 1

- (11) 941 (13) Y
- (51) Int. Cl.: G01B 11/08 (2008.04)
G01B 11/06 (2008.04)
G01B 9/08 (2008.04)
- (21) s 2015 0022
- (22) 2015.02.20
- (71)(73) UNIVERSITATEA TEHNICĂ A MOLDOVEI, MD
- (72) DOROGAN Valerian, MD; ZAPOROJAN Sergiu, MD; MUNTEANU Eugeniu, MD; LARIN Vladimir, MD; PAVEL Victor, MD; VIERU Stanislav, MD; VIERU Tatiana, MD; CALM COV Igor, MD
- (54) Dispozitiv pentru măsurarea diametrului miezului și grosimii învelișului din sticlă al microfirului
- (57) Invenția se referă la tehnica de măsurare, și anume la dispozitivele pentru măsurare printr-o metodă optică, și poate fi utilizată pentru măsurarea diametrului miezului și grosimii învelișului din sticlă al microfirului. Dispozitivul pentru măsurarea diametrului miezului și grosimii învelișului din sticlă al microfirului include o carcasă, pe care sunt fixate două ansambluri de colimare pentru măsurarea diametrului miezului pentru lumina vizibilă (2 și 3) și două ansambluri de colimare pentru măsurarea grosimii învelișului pentru lumina ultravioletă (4 și 5), ansamblurile fiind executate în formă de corpuri tubulare, amplasate în paralel. Pe partea de mijloc a corpurilor ansamblurilor de colimare (2, 3, 4, 5) este executată câte o tăietură pentru amplasarea în aceasta a microfirului (1). În corpul fiecăruia din ansamblurile de colimare (2, 3, 4, 5) este montat câte un emițător de lumină (9), un obturator optic (10) de formă dreptunghiulară sau ovală pentru a da formă fasciculului de lumină, un foto-detector (13), o lentilă colimatoare (11) pentru emițătorul de lumină (9) și o lentilă colimatoare (12) pentru foto-detector (13). Leșurile foto-detectoarelor (13) ansamblurilor de colimare pentru lumina vizibilă (2 și 3) și ansamblurilor de colimare pentru lumina ultravioletă (4 și 5) sunt conectate la intrările unor blocuri de amplificare diferențiale (6) și (7)

corespunzător, ieșirile cărora sunt conectate la intrarea unui bloc de calcul (8) pentru prelucrarea datelor măsurărilor.

Revendicări: 1

Figuri: 2

*
* * *

(54) Device for measuring the diameter of the core and the thickness of the microwire glass cladding

(57) The invention relates to the measurement technology, in particular to devices for measurement by an optical method and may be used for measuring the diameter of the core and the thickness of the microwire glass cladding.

The device for measuring the diameter of the core and the thickness of the microwire glass cladding comprises a carcass, on which are fixed two collimating units for measuring the diameter of the core for the visible light (2 and 3) and two collimating units for measuring the thickness of the cladding for the ultraviolet light (4 and 5), the units being made in the form of tubular bodies, placed in parallel. On the middle part of the bodies of the collimating units (2, 3, 4, 5) is made a cutout for positioning therein the microwire (1). In the body of each of the collimating units (2, 3, 4, 5) is mounted a light emitter (9), an optical chopper (10) of rectangular or oval shape to define the shape of the light beam, a photodetector (13), a collimating lens (11) for the light emitter (9) and a collimating lens (12) for the photodetector (13). The outputs of the photodetectors (13) of the collimating units for the visible light (2 and 3) and of the collimating units for the ultraviolet light (4 and 5) are connected to the inputs of the differential gain units (6) and (7) respectively, the outputs of which are connected to the input of a calculation unit (8) for processing the measurement data.

Claims: 1

Fig.: 2

*
* * *

(54) **Устройство для измерения диаметра жилы и толщины стеклянной оболочки микропровода**

(57) Изобретение относится к измерительной технике, а именно к устройствам для измерения оптическим методом и может быть использовано для измерения диа-

метра жилы и толщины стеклянной оболочки микропровода.

Устройство для измерения диаметра жилы и толщины стеклянной оболочки микропровода включает каркас, на котором закреплены два коллимирующих блока для измерения диаметра жилы для видимого света (2 и 3) и два коллимирующих блока для измерения толщины оболочки для ультрафиолетового света (4 и 5), блоки выполнены в виде параллельно расположенных трубчатых корпусов. На средней части корпусов коллимирующих блоков (2, 3, 4, 5) выполнено по одному вырезу для расположения в нем микропровода (1). В корпусе каждого из коллимирующих блоков (2, 3, 4, 5) смонтированы по одному светоизлучателю (9), одному оптуратору (10) прямоугольной или овальной формы для задания формы пучку света, одному фотодетектору (13), одной коллимирующей линзы (11) для светоизлучателя (9) и одной коллимирующей линзы (12) для фотодетектора (13). Выходы фотодетекторов (13) коллимирующих блоков для видимого света (2 и 3) и коллимирующих блоков для ультрафиолетового света (4 и 5) подключены к входам блоков дифференциального усиления (6) и (7) соответственно, выходы которых подключены к входу блока вычисления (8) для обработки данных измерений.

П. формулы: 1

Фиг.: 2

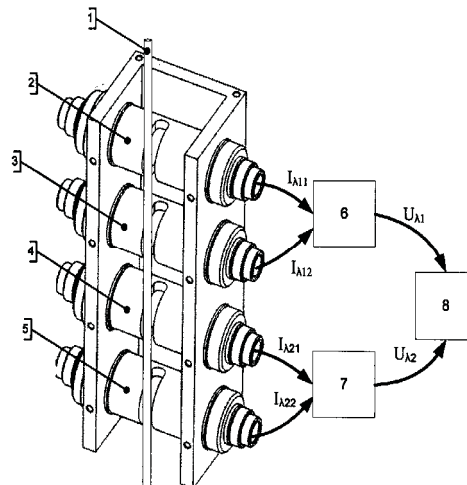

- (11) 942 (13) Y
 (51) Int. Cl.: G01B 11/08 (2008.01)
 G01B 11/06 (2008.01)
 G01B 9/08 (2008.01)
- (21) s 2015 0023
 (22) 2015.02.20
 (71)(73) UNIVERSITATEA TEHNICĂ A MOLDOVEI,
 MD
- (72) DOROGAN Valerian, MD; ZAPOROJAN
 Sergiu, MD; MUNTEANU Eugeniu, MD;
 LARIN Vladimir, MD; PAVEL Victor, MD;
 VIERU Stanislav, MD; VIERU Tatiana, MD;
 CALM COV Igor, MD
- (54) Metodă de măsurare a diametrului
 miezului și grosimii învelișului din sticlă
 al microfirului
- (57) Invenția se referă la tehnica de măsurare, și
 anume la metodele de măsurare optice, și
 poate fi utilizată pentru măsurarea diame-
 trului miezului și grosimii învelișului din sticlă
 al microfirului.
 Metoda de măsurare a diametrului miezului
 și grosimii învelișului din sticlă al microfirului
 include amplasarea microfirului în tăieturile,
 executate pe partea de mijloc a corpurilor, a
 cel puțin două ansambluri de colimare pentru
 măsurarea diametrului miezului pentru lumi-
 nă vizibilă și a cel puțin două ansambluri de
 colimare pentru măsurarea grosimii învelișu-
 lui pentru lumină ultravioletă. Metoda de ase-
 menea include formarea fluxurilor de lumină
 vizibilă cu lungimea de undă λ_1 în primele
 ansambluri de colimare și de lumină ultra-
 violetă cu lungimea de undă λ_2 în cele de a
 doua ansamblurile de colimare, colimarea
 fluxurilor de lumină cu ajutorul unor lentile,
 formarea unei pete de lumină de formă
 dreptunghiulară sau ovală cu ajutorul unui
 obturator optic cu o lățime de cel puțin două
 ori mai mare decât diametrul microfirului,
 iluminarea transversală a microfirului, capta-
 rea fluxului atenuat de microfir cu ajutorul
 unor fotodetectoare, transmiterea semnalelor
 fotodetectate la niște blocuri de amplificare
 diferențiale, care formează semnale electrice
 cu valoarea U_{λ_1} și U_{λ_2} respectiv, transmiterea
 acestor semnale la un bloc de calcul și
 calcularea diametrului miezului și a grosimii
 învelișului din sticlă al microfirului.

Revendicări: 1

Figuri: 3

*
 * *

- (54) Method for measuring the diameter of the
 core and the thickness of the microwire
 glass cladding
- (57) The invention relates to the measurement
 technology, namely to optical measurement
 methods, and can be used for measuring the
 diameter of the core and the thickness of the
 microwire glass cladding.
 The method for measuring the diameter of
 the core and the thickness of the microwire
 glass cladding comprises placement of the
 microwire in the cutouts, made on the middle
 part of the bodies, of at least two collimating
 units for measuring the diameter of the core
 for the visible light and at least two collimat-
 ing units for measuring the thickness of the
 cladding for the ultraviolet light. The method
 also comprises formation of fluxes of visible
 light with the wavelength λ_1 in the first colli-
 mating units and of ultraviolet light with the
 wavelength λ_2 in the second collimating
 units, collimation of light fluxes by means of
 lens, formation of a light spot of rectangular
 or oval shape with the help of an optical
 chopper with a width of at least twice greater
 than the diameter of the microwire, trans-
 verse illumination of the microwire, capture of
 the flux attenuated by the microwire with the
 help of photodetectors, transmission of
 photodetected signals to differential gain
 units, which form electrical signals with the
 value U_{λ_1} and U_{λ_2} respectively, transmission
 of these signals to a calculation unit and cal-
 culation of the diameter of the core and the
 thickness of the microwire glass cladding.

Claims: 1

Fig.: 3

*
 * *

- (54) **Метод измерения диаметра жилы и
 толщины стеклянной оболочки микро-
 провода**
- (57) Изобретение относится к измерительной
 технике, а именно к оптическим методам
 измерения, и может быть использовано
 для измерения диаметра жилы и толщины
 стеклянной оболочки микропровода.
 Метод измерения диаметра жилы и тол-
 щины стеклянной оболочки микропровода
 включает расположение микропровода в
 вырезах, выполненных на средней части
 корпусов, по меньшей мере, двух колли-
 мирующих блоков для измерения диамет-
 ра жилы для видимого света и, по мень-
 шей мере, двух коллимирующих блоков
 для измерения толщины оболочки для

ультрафиолетового света. Метод также включает формирование потоков видимого света с длиной волны λ_1 в первых коллимирующих блоках и ультрафиолетового света с длиной волны λ_2 во вторых коллимирующих блоках, коллимирование световых потоков с помощью линз, формирование светового пятна прямоугольной или овальной формы с помощью оптуратора с шириной, по меньшей мере, в два раза больше диаметра микропровода, поперечное освещение микропровода, захват потока, ослабленного микропроводом, с помощью фотодетекторов, передачу фотодетектированных сигналов к блокам дифференциального усиления, которые формируют электрические сигналы со значением $U_{\lambda 1}$ и $U_{\lambda 2}$ соответственно, передачу этих сигналов блоку вычисления и вычисление диаметра жилы и толщины стеклянной оболочки микропровода.

П. формулы: 1

Фиг.: 3

-
- (11) 943 (13) Y
 (51) Int. Cl.: G01R 27/02 (2006.01)
 G01R 27/14 (2006.01)
 (21) s 2015 0012
 (22) 2015.01.30
 (71)(73) UNIVERSITATEA TEHNICĂ A MOLDOVEI,
 MD
 (72) NASTAS Vitalie, MD
 (54) Metodă de măsurare a componentelor
 impedanței
 (57) Invenția se referă la domeniul măsurărilor
 electrice și poate fi utilizată pentru măsura-
 rea componentelor impedanței.
 Metoda de măsurare a componentelor impe-
 danței constă în formarea unui circuit de
 măsurare rezonant în serie din obiectul
 măsurat și bornele de ieșire ale unui conver-
 tor de impedanță cu reglare independentă și
 cu valori preinstalate ale modulului și fazei
 impedanței reproduse, egale cu valoarea
 maximă a benzii de reglare și cu 180°, res-
 pectiv, alimentarea circuitului de măsurare
 rezonant cu un semnal de măsurare, forma-
 rea unor semnale de dezechilibru și de
 referință din căderile de tensiune pe circuitul
 rezonant și pe impedanța reprodusă de con-
 vertor, respectiv, echilibrarea circuitului de
 măsurare prin reglarea modulului până la
 obținerea valorii zero a semnalului de deze-
 chilibră și reglarea concomitentă a fazei
 impedanței reproduse de convertor până la

atingerea valorii defazajului între semnalele de dezechilibru și de referință egale cu 0° sau 180°, precum și în determinarea compo-
 nentelor impedanței măsurate din depen-
 dența lor cunoscută de mărimile de intrare
 ale convertorului. n dependență de caracte-
 rul impedanței obiectului măsurat, reglarea
 fazei impedanței reproduse de convertor se
 efectuează în benzile de valori: 180...270° –
 pentru impedanțe cu caracter inductiv,
 90...180° – pentru impedanțe cu caracter ca-
 pacitiv și 180° – pentru impedanțe cu caracte-
 r activ.

Revendicări: 1

Figuri: 3

- *
* *
- (54) Method for measuring the impedance
 components
 (57) The invention relates to the field of electrical
 measurements and can be used for measur-
 ing the impedance components.
 The method for measuring the impedance
 components consists in the formation of a
 resonance series measuring circuit from the
 measured object and the output terminals of
 an impedance converter with separate control
 and preset values of the module and
 phase of the reproduced impedance, equal
 to the maximum value of the control range
 and to 180°, respectively, supply of the reso-
 nance measuring circuit with a measuring
 signal, formation of disequilibrium and refer-
 ence signals of the voltage drops at the reso-
 nance circuit and the impedance repro-
 duced by the converter, respectively, equili-
 bration of the measuring circuit by controlling
 the module to the attainment of zero value of
 the disequilibrium signal and simultaneously
 controlling the phase of the impedance re-
 produced by the converter to the attainment
 of the phase shift value between the disequi-
 librium and reference signals equal to 0° or
 180°, and determination of components of
 the measured impedance from their known
 dependence on the input values of the con-
 verter. Depending on the nature of the im-
 pedance of the measuring object, control of
 phase of the impedance reproduced by the
 converter is performed in the value ranges:
 180...270° – for inductive, 90...180° – for
 capacitive and 180° – for active impedances.

Claims: 1

Fig.: 3

*
* *

(54) **Метод измерения составляющих импеданса**

(57) Изобретение относится к области электрических измерений и может быть использовано для измерения составляющих импеданса.

Метод измерения составляющих импеданса состоит в образовании последовательной измерительной резонансной цепи из измеряемого объекта и выходных клемм конвертора импеданса с отдельным регулированием и с предустановленными значениями модуля и фазы воспроизводимого импеданса, равными максимальному значению диапазона регулирования и 180° ; соответственно, питании измерительной резонансной цепи измерительным сигналом, формировании сигналов неравновесия и образцового из падений напряжения на резонансной цепи и на воспроизводимом конвертором импедансе, соответственно, уравнивании измерительной цепи регулированием модуля до достижения нулевого значения сигнала неравновесия и одновременного регулирования фазы воспроизводимого конвертором импеданса до достижения значения фазового сдвига между сигналами неравновесия и образцовым, равного 0° или 180° , а также в определении составляющих измеряемого импеданса из их известной зависимости от входных величин конвертора. В зависимости от характера импеданса измеряемого объекта, регулирование фазы воспроизводимого конвертором импеданса осуществляется в диапазонах значений: $180...270^\circ$ – для индуктивных, $90...180^\circ$ – для емкостных и 180° – для активных импедансов.

П. формулы: 1

Фиг.: 3

(11) 944 (13) Y

(51) Int. Cl.: H02M 7/42 (2006.01)
H02M 7/44 (2006.01)
H02M 7/48 (2006.01)
H02M 7/53 (2006.01)

(21) s 2014 0124

(22) 2014.09.25

(71)(73) INSTITUTUL DE ENERGETICĂ AL ACADEMIEI DE ȘTIINȚE A MOLDOVEI, MD

(72) ERMURACHI Iurie, MD; BERZAN Vladimir, MD; ERMURACHI Iurie, MD

(54) Invertor pentru modul fotovoltaic

(57) Invenția se referă la electrotehnică, și anume la invertoarele de curent continuu în curent alternativ pentru sursele regenerabile de energie, și anume pentru modulele fotovoltaice.

Invertorul pentru modulul fotovoltaic conține un modul (1), la ieșirea căruia sunt conectate în paralel prima ramură formată din două chei electronice (2, 3), a doua ramură formată din două chei electronice (4, 5), a treia ramură formată din două condensatoare (6, 7) și a patra ramură formată din două chei electronice (8, 9), elementele fiecărei ramuri sunt legate între ele în serie. În paralel cu o cheie electronică (3) sunt conectate o inductanță (10) și un condensator (11), legate între ele în serie. Între punctul de conexiune a cheilor electronice (4, 5) și punctul de conexiune a condensatoarelor (6, 7) este conectată o inductanță (12). Între punctul de conexiune a condensatoarelor (6, 7) și punctul de conexiune a cheilor electronice (8, 9) este conectat un condensator (13), bornele căruia formează ieșirile invertorului pentru conectarea sarcinii (14) la acesta.

Revendicări: 1

Figuri: 3

*
* *

(54) Inverter for photovoltaic module

(57) The invention relates to electrical engineering, namely to direct-current-to-alternating-current inverters for renewable energy sources, in particular for photovoltaic modules.

The inverter for photovoltaic module comprises a module (1), to the output of which are connected in parallel the first branch formed of two electronic switches (2, 3), the second branch formed of two electronic switches (4, 5), the third branch formed of two capacitors (6, 7) and the fourth branch formed of two electronic switches (8, 9), the elements of each branch are interconnected in series. In parallel with an electronic switch (3) are connected an inductance (10) and a capacitor (11), interconnected in series. Between the connection point of the electronic switches (4, 5) and the connection point of the capacitors (6, 7) is connected an inductance (12). Between the connection point of the capacitors (6, 7) and the connection point of the electronic switches (8, 9) is connected a capacitor (13), the terminals of which form

the outputs of the inverter for connection thereto of the load (14).

Claims: 1

Fig.: 3

*
* *

(54) **Инвертор для фотопреобразовательного модуля**

(57) Изобретение относится к электротехнике, а именно к инверторам постоянного тока в переменный ток для возобновляемых источников энергии, в частности для фотопреобразовательных модулей.

Инвертор для фотопреобразовательного модуля содержит модуль (1), к выходу которого параллельно подключены первая ветвь, образованная из двух электронных ключей (2, 3), вторая ветвь, образованная из двух электронных ключей (4, 5), третья ветвь, образованная из двух конденсаторов (6, 7), и четвертая ветвь, образованная из двух электронных ключей (8, 9), элементы каждой ветви соединены между

собой последовательно. Параллельно электронному ключу (3) подключены индуктивность (10) и конденсатор (11), соединенные между собой последовательно. Между точкой соединения электронных ключей (4, 5) и точкой соединения конденсаторов (6, 7) подключена индуктивность (12). Между точкой соединения конденсаторов (6, 7) и точкой соединения электронных ключей (8, 9) подключен конденсатор (13), отводы которого образуют выходы инвертора для подключения к этому нагрузке (14).

П. формулы: 1

Фиг.: 3

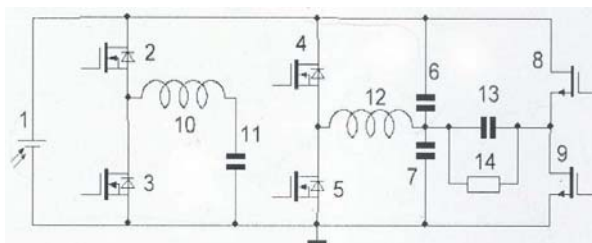

FG4A Lista brevetelor de invenție eliberate

Se publică următoarele date: numărul curent, codul țării conform normei ST.3 OMPI, numărul brevetului, codul tipului de document conform normei ST.16 OMPI, indicii de clasificare conform CIB, numărul depozitului, data depozitului, numărul BOPI în care a fost publicată mențiunea privind acordarea brevetului

Nr. crt.	Cod ST.3 OMPI	(11) Nr. brevet	(13) Cod ST.16 OMPI	(51) Indici de clasificare	(21) Nr. depozit	(22) Data depozit	(45) Nr. BOPI
1	MD	4316	C1	A61K 31/205 (2006.01) A61P 1/16 (2006.01)	a 2013 0063	2013.09.12	1/2015
2	MD	4317	C1	A61K 31/205 (2006.01) A61P 1/16 (2006.01)	a 2013 0064	2013.09.12	1/2015
3	MD	4318	C1	C02F 1/28 (2006.01) C02F 1/42 (2006.01) C02F 101/10 (2006.01) C02F 101/16 (2006.01) B01J 20/26 (2006.01) B01J 20/30 (2006.01)	a 2013 0039	2013.06.18	1/2015
4	MD	4319	C1	C07F 11/00 (2006.01) C07F 9/54 (2006.01) C07C 229/76 (2006.01) C07C 229/16 (2006.01) C12N 1/12 (2006.01) C12R 1/89 (2006.01)	a 2013 0077	2013.10.17	1/2015
5	MD	4320	C1	C12Q 1/06 (2006.01) G01N 21/00 (2006.01) C12N 1/12 (2006.01)	a 2013 0076	2013.10.17	1/2015
6	MD	4323	C1	G01R 29/08 (2006.01) H01Q 3/44 (2006.01)	a 2010 0013	2010.02.02	1/2015

FG9Y Lista brevetelor de invenție de scurtă durată eliberate

Se publică următoarele date: numărul curent, codul țării conform normei ST.3 OMPI, numărul brevetului, codul tipului de document conform normei ST.16 OMPI, indicii de clasificare conform CIB, numărul depozitului, data depozitului, numărul BOPI în care a fost publicată mențiunea privind acordarea brevetului

Nr. crt.	Cod ST.3 OMPI	(11) Nr. brevet	(13) Cod ST.16 OMPI	(51) Indici de clasificare	(21) Nr. depozit	(22) Data depozit	(45) Nr. BOPI
1	2	3	4	5	6	7	8
1	MD	850	Z	A23K 1/16 (2006.01) C07F 15/06 (2006.01) C07C 281/06 (2006.01) C07F 9/94 (2006.01) A01K 59/00 (2006.01)	s 2014 0060	2014.05.07	12/2014
2	MD	854	Z	A61N 5/10 (2006.01) A61K 33/24 (2006.01) A61K 36/05 (2006.01)	s 2014 0049	2014.04.14	12/2014

1	2	3	4	5	6	7	8
3	MD	862	Z	A01C 1/06 (2006.01) A01C 1/08 (2006.01) A01N 43/12 (2006.01) A01N 45/00 (2006.01)	s 2014 0109	2014.08.15	1/2015
4	MD	864	Z	A01M 1/00 (2006.01) A01M 1/02 (2006.01) A01M 1/20 (2006.01) A01M 5/00 (2006.01) A01M 99/00 (2006.01)	s 2013 0112	2013.06.18	1/2015
5	MD	866	Z	A61B 10/00 (2006.01) A61B 10/02 (2006.01)	s 2014 0102	2014.08.01	1/2015
6	MD	867	Z	A61B 10/02 (2006.01) A61B 17/3209 (2006.01)	s 2014 0103	2014.08.01	1/2015
7	MD	868	Z	A61B 17/56 (2006.01) A61B 17/66 (2006.01) A61B 17/68 (2006.01) A61B 17/76 (2006.01)	s 2014 0111	2014.08.22	1/2015
8	MD	869	Z	A61B 18/20 (2006.01) G01N 21/00 (2006.01) G01N 21/39 (2006.01) G01N 33/48 (2006.01) G01N 33/487 (2006.01) G01N 33/49 (2006.01)	s 2013 0205	2013.12.09	1/2015
9	MD	870	Z	A61F 9/007 (2006.01)	s 2014 0096	2014.06.25	1/2015
10	MD	872	Z	E04C 1/00 (2006.01) E04B 2/02 (2006.01)	s 2014 0064	2014.05.15	1/2015
11	MD	873	Z	G01R 27/02 (2006.01)	s 2014 0117	2014.09.04	1/2015

II

Soiuri de plante / Plant varieties / Сорта растений

Protecția juridică a soiurilor de plante în Republica Moldova se asigură în temeiul Legii nr. 39-XVI din 29 februarie 2008 privind protecția soiurilor de plante.

În conformitate cu această Lege, brevetele pentru soi de plantă sunt eliberate de AGEPI și certifică prioritatea și paternitatea amelioratorului și dreptul exclusiv al titularului de brevet asupra soiului.

Un soi este brevetabil dacă este nou, distinct, omogen și stabil și este desemnat printr-o denumire conformă cu prevederile Legii.

Cererea de brevet pentru soi de plantă se depune la AGEPI de către orice persoană care, conform art. 11 și 12 din Lege, dispune de dreptul de a solicita brevet, personal sau prin reprezentant și trebuie să îndeplinească cerințele prevăzute la art. 33 din Lege.

Materialele cererilor de brevet pentru soi de plantă, informațiile despre care sunt publicate în BOPI, se află în biblioteca AGEPI – accesibile publicului – și pot fi consultate sau se pot comanda copii, contra cost.

În prezenta Secțiune se publică date privind cererile de brevet pentru soi de plantă depuse, brevetele pentru soi de plantă acordate și brevetele pentru soi de plantă eliberate conform procedurii naționale.

Legal protection of plant varieties in the Republic of Moldova shall be afforded in with the Law No. 39-XVI of February 29, 2008 on the Protection of Plant Varieties.

In accordance with this Law, variety patents shall be granted by AGEPI and shall certify the priority of the variety, the authorship of the breeder and the exclusive right of the patent owner in the variety. The plant variety shall be patentable where it is new, distinct, uniform and stable and shall be designated by a denomination in accordance with the provisions of the Law.

The variety patent application shall be filed with the AGEPI by any person who, according to Art. 11 and 12 of the Law, is entitled to apply for a patent, in person or through a representative, and shall fulfill the requirements specified in Art. 33 of the Law.

Documents concerning the variety patent applications, the information on which is published in BOPI, are available to the public in the AGEPI library, they may be consulted directly or copies may be ordered for payment of an additional fee.

Data concerning the filed plant variety applications, granted plant variety patents and plant variety patents issued according to the national procedure are published in the present Section.

Правовая охрана сортов растений в Республике Молдова обеспечивается на основе Закона № 39-XVI от 29 февраля 2008 г. об охране сортов растений.

В соответствии с этим Законом, патенты на сорта растений выдаются AGEPI и удостоверяют приоритет, авторство селекционера и исключительное право патентообладателя на сорт растения. Сорт растения патентоспособен, если он является новым, отличимым, однородным и стабильным и обозначен наименованием в соответствии с требованиями Закона.

Заявка на патент на сорт растения подается в AGEPI любым лицом, которому согласно ст. 11 и 12 Закона принадлежит право на получение патента, лично или через представителя и должна содержать документы, предусмотренные в ст. 33 Закона.

Материалы заявок на патенты на сорта растений, информация о которых опубликована в BOPI, находятся в библиотеке AGEPI и могут быть предоставлены для ознакомления, а также для платного изготовления копий.

В данном Разделе публикуются сведения о заявках на патенты на сорта растений, о предоставленных патентах на сорта растений и о выданных патентах на сорта растений согласно национальной процедуре.

**CODURILE OMPI PENTRU CODIFICAREA TITLURILOR INFORMAȚIILOR REFERITOARE
LA SOIURILE DE PLANTE PUBLICATE ÎN BULETINUL OFICIAL
DE PROPRIETATE INDUSTRIALĂ CONFORM NORMEI ST. 17**

**WIPO CODES ON CODING OF HEADINGS OF ANNOUNCEMENTS CONCERNING
PLANT VARIETIES MADE IN THE OFFICIAL BULLETIN
OF INDUSTRIAL PROPERTY IN ACCORDANCE WITH THE STANDARD ST. 17**

**КОДЫ ВОИС ДЛЯ КОДИРОВАНИЯ ЗАГОЛОВКОВ ИНФОРМАЦИИ, ОТНОСЯЩЕЙСЯ
К СОРТАМ РАСТЕНИЙ, ПУБЛИКУЕМОЙ В ОФИЦИАЛЬНОМ БЮЛЛЕТЕНЕ
ПРОМЫШЛЕННОЙ СОБСТВЕННОСТИ В СООТВЕТСТВИИ СО СТАНДАРТОМ ST. 17**

- BZ9E** Cereri de brevet pentru soi de plantă publicate
Published plant variety patent applications
Опубликованные заявки на патент на сорт растения
- BA9E** Denumirile soiurilor
Variety denominations
Наименования сортов
- FF9E** Brevete pentru soi de plantă acordate
Granted plant variety patents
Предоставленные патенты на сорт растения
- FF9E** Lista brevetelor pentru soi de plantă acordate, aranjate în ordinea numerelor de brevete (anual)
Numerical index of granted plant variety patents (yearly)
Нумерационный указатель предоставленных патентов на сорт растения (годовой)
- FG9E** Brevete pentru soi de plantă eliberate
Issued plant variety patents
Выданные патенты на сорт растения
- FA9E** Lista cererilor de brevet pentru soi de plantă retrase
List of withdrawn plant variety patent applications
Перечень отозванных заявок на патент на сорт растения
- FC9E** Lista cererilor de brevet pentru soi de plantă respinse
List of refused plant variety patent applications
Перечень отклоненных заявок на патент на сорт растения
- MC9E** Lista cererilor de brevet pentru soi de plantă anulate
List of nullited plant variety patent applications
Перечень аннулированных заявок на патент на сорт растения
- MM9E** Lista brevetelor pentru soi de plantă a căror valabilitate a încetat
List of invalid plant variety patents
Перечень патентов на сорт растения, действие которых прекращено
- HF9E** Lista brevetelor pentru soi de plantă revalidate
List of revalidated plant variety patents
Перечень восстановленных патентов на сорт растения

**FF9E Brevete pentru soi de plantă acordate /
Granted plant variety patents /
Предоставленные патенты на сорт растения**

Nr. crt.	Nr. depozit / Data depozit	a. Titularul b. Amelioratorul	Denumirea comună (Taxonul botanic)	Denumirea soiului	Numărul de brevet / Data acordării
No.	Application number / Filing date	a. Holder b. Breeder	Common name (Botanical taxon)	Variety denomination	Patent number / Date of grant
№ п/п	Номер заявки / Дата подачи	a. Патентообладатель b. Селекционер	Название вида (Ботанический таксон)	Наименование сорта	Номер патента / Дата предоставления
1	v 2013 0011 / 2013.02.18	a. GRĂDINA BOTANICĂ (INSTITUT) A ACADEMIEI DE ȘTIINȚE A MOLDOVEI, MD b. CHISNICEAN Lilia, MD; CIOC RLAN Nina, MD; COLȚUN Maricica, MD	LEVĂNȚICĂ (Lavandula angustifolia Mill.) Lavender (Lavandula angustifolia Mill.) Лаванда (Lavandula angustifolia Mill.)	LAVINIE DE GRĂDINĂ	193 / 2015.08.31

**FG9E Brevete pentru soi de plantă eliberate /
Issued plant variety patents /
Выданные патенты на сорт растения**

Nr. crt.	Nr. depozit / Data depozit	a. Titularul b. Amelioratorul	Denumirea comună (Taxonul botanic)	Denumirea soiului	Numărul de brevet/ Data acordării
No.	Application number / Filing date	a. Holder b. Breeder	Common name (Botanical taxon)	Variety denomination	Patent number / Date of grant
№ п/п	Номер заявки / Дата подачи	a. Патентообладатель b. Селекционер	Название вида (Ботанический таксон)	Наименование сорта	Номер патента/ Дата предоставления патента
1	2	3	4	5	6
1	v 2012 0010 / 2012.01.27	a. INSTITUȚIA PUBLICĂ, INSTITUTUL DE CERCETĂRI PENTRU CULTURILE DE C M P "SELECȚIA", MD b. AVĂDĂNII Larisa, MD; VOZIAN Valeriu, MD; GRUZINA Antonina, MD; BL NDU Maria, MD; CRĂCIUN Aurelia, MD; TARAN Mihail, MD	FASOLE (Phaseolus vulgaris L.) Bean (Phaseolus vulgaris L.) Фасоль (Phaseolus vulgaris L.)	MARIȚA	182 / 2015.03.31
2	v 2011 0009 / 2011.01.28	a. INSTITUȚIA PUBLICĂ, INSTITUTUL DE CERCETĂRI PENTRU CULTURILE DE C M P "SELECȚIA", MD	GR U COMUN (Triticum aestivum L.) Wheat (Triticum aestivum L.)	VESTITOR	183 / 2015.03.31

		b. POSTOLATI Alexei, MD; GĂINA Lidia, MD; SERGHEI Titu, MD; REȘETNICOVA Olga, MD; ȚURCAN Iulia, MD; ĂTANOVĂ Lilia, MD; LAVRIC Liubov, MD; STAVĂR Lidia, MD	Пшеница мягкая (Triticum aestivum L.)		
3	v 2012 0034 / 2012.12.10	a. CONSORTIUM DEUTSCHER BAUMSCHULEN GmbH, DE b. S CHSISCHES LANDESAMT F R UMWELT, LANDWIRTSCHAFT UND GEOLOGIE, DE	PORTALTOI DE VIȘIN, CIREȘ (Prunus L.) Prunus rootstock (Prunus L.) Подвой вишни, черешни (Prunus L.)	PIKU 1	184 / 2015.03.31
4	v 2012 0001 / 2012.01.16	a. INSTITUTUL DE GENETICĂ, FIZIOLOGIE ȘI PROTECȚIE A PLANTELOR AL ACADEMIEI DE ȘTIINȚE A MOLDOVEI, MD b. CELAC Valentin, MD	LINTE (Lens culinaris Medik.) Lentil (Lens culinaris Medik.) Чечевица (Lens culinaris Medik.)	AURIE	185 / 2015.04.30
5	v 2012 0018 / 2012.02.22	a. INSTITUȚIA PUBLICĂ INSTITUTUL ȘTIINȚIFICO- PRACTIC DE HORTICULTURĂ ȘI TEHNOLOGII ALIMENTARE, MD b. OLARI Tudor, MD; CAZAC Tudor, MD; GUZUN Nicolae, MD; ȚIPCO Margarita, MD; DJURII Varvara, MD; NEZALZOVA Ira, MD; COG LNICEANU Ion, MD; SUPOSTAT Lidia, MD	VIȚĂ-DE-VIE (Vitis vinifera L.) Grapevine (Vitis vinifera L.) Виноград (Vitis vinifera L.)	TUDOR	186 / 2015.04.30
6	v 2012 0006 / 2012.01.16	a. INSTITUTUL DE GENETICĂ, FIZIOLOGIE ȘI PROTECȚIE A PLANTELOR AL ACADEMIEI DE ȘTIINȚE A MOLDOVEI, MD b. CELAC Valentin, MD	LINTE (Lens culinaris Medik.) Lentil (Lens culinaris Medik.) Чечевица (Lens culinaris Medik.)	VERZUIE	187 / 2015.04.30
7	v 2013 0003 / 2013.01.23	a. INSTITUTUL DE GENETICĂ, FIZIOLOGIE ȘI PROTECȚIE A PLANTELOR AL ACADEMIEI DE ȘTIINȚE A MOLDOVEI, MD b. S ROMĒATNICOV Iulia, MD; JACOTĂ Anatolie, MD; BOTNARI Vasile, MD; COTENCO Eugenia, MD; CIOBANU Renata, MD; CHIRILOV Eleonora, MD	TOMATE (Solanum lycopersicum L.) Tomato (Solanum lycopersicum L.) Томат (Solanum lycopersicum L.)	IULIHIRSUTIAN	188 / 2015.04.30
8	v 2013 0004 / 2013.01.23	a. INSTITUTUL DE GENETICĂ, FIZIOLOGIE ȘI PROTECȚIE A PLANTELOR AL ACADEMIEI DE ȘTIINȚE A MOLDOVEI, MD b. S ROMĒATNICOV Iulia, MD; JACOTĂ Anatolie, MD; COTENCO Eugenia, MD; BOTNARI Vasile, MD; CIOBANU Renata, MD; CHIRILOV Eleonora, MD	TOMATE (Solanum lycopersicum L.) Tomato (Solanum lycopersicum L.) Томат (Solanum lycopersicum L.)	IULIPERUAN	189 / 2015.04.30

III

Mărci / Trademarks

Protecția juridică a mărcilor în Republica Moldova se asigură în temeiul înregistrării lor la AGEPI în modul stabilit de Legea nr. 38-XVI din 2008.02.29 privind protecția mărcilor. În conformitate cu Legea, marca se autentifică prin certificatul de înregistrare eliberat de AGEPI. Certificatul de înregistrare confirmă prioritatea mărcii și dreptul exclusiv al titularului asupra mărcii pentru produsele și serviciile indicate în certificat.

În prezenta Secțiune se publică datele privind cererile de înregistrare, mărcile înregistrate și mărcile reînnoite prin procedura națională.

Mărcile înregistrate conform Aranjamentului de la Madrid privind înregistrarea internațională a mărcilor și Protocolului referitor la Aranjamentul de la Madrid la care Republica Moldova este parte se publică în limbile franceză, engleză și spaniolă în Buletinul OMPI de Mărci Internaționale ("Gazette OMPI des marques internationales / WIPO Gazette of International Marks / Gaceta de la OMPI de Marcas Internacionales"). Buletinul include toate datele referitoare la înregistrările internaționale noi, la reînnoiri, la desemnări posterioare, precum și la modificări și alte acțiuni ce se referă la înregistrările internaționale. Buletinul este disponibil accesului public pe site-ul OMPI la adresele <http://www.wipo.int/madrid/en/madridgazette/>, <http://www.wipo.int/madrid/fr/madridgazette/> sau <http://www.wipo.int/madrid/es/madridgazette/> și în biblioteca AGEPI pe suport DVD.

Legal protection of trademarks in the Republic of Moldova shall be afforded on the basis of registration with the AGEPI, as established by Law No. 38-XVI of 2008.02.29 on the Protection of Trademarks. According to this Law the trademark is certified by a registration certificate issued by AGEPI. The registration certificate attests the priority date of the trademark and the exclusive right of the owner in the trademark for the goods and services entered in the certificate.

Data on filed trademark applications, registered trademarks and trademarks renewal under the national procedure shall be published in this Section.

Trademarks registered under the Madrid Agreement and the Protocol Concerning the International Registration of Marks to which the Republic of Moldova is party shall be published in French, English and Spanish in the Gazette OMPI des marques internationales / WIPO Gazette of International Marks / Gaceta de la OMPI de Marcas Internacionales. The Gazette includes all relevant data on new international registrations, renewals, subsequent designations as well as changes and other entries referred to the international registrations. The Gazette is available for public on the WIPO site at <http://www.wipo.int/madrid/en/madridgazette/>, <http://www.wipo.int/madrid/fr/madridgazette/> or <http://www.wipo.int/madrid/es/madridgazette/> and on DVD carrier in the AGEPI library.

CODURILE INID PENTRU IDENTIFICAREA DATELOR BIBLIOGRAFICE
REFERITOARE LA MĂRCI, CONFORM NORMEI ST. 60 OMPI

LIST OF INID CODES CONCERNING BIBLIOGRAPHIC DATA
RELATING TO MARKS, ACCORDING TO WIPO STANDARD ST. 60

- (111) Numărul de ordine al înregistrării
Serial number of the registration
- (116) Numărul de ordine al înregistrării reînnoite
Serial number of the renewal
- (151) Data înregistrării
Date of the registration
- (156) Data reînnoirii
Date of the renewal
- (170) Termenul prevăzut de valabilitate a înregistrării / reînnoirii
Expected duration of the registration/renewal
- (181) Data prevăzută de expirare a termenului de valabilitate a înregistrării
Expected expiration date of the registration
- (186) Data prevăzută de expirare a termenului de valabilitate a reînnoirii
Expected expiration date of the renewal
- (210) Numărul de depozit
Number of the application
- (220) Data de depozit
Date of filing of the application
- (230) Data priorității de expoziție
Date of the exhibition priority
- (310) Numărul de depozit al cererii inițiale
Number of the initial application
- (320) Data de depozit a cererii inițiale
Date of filing of the initial application
- (330) Țara cererii inițiale, codul conform normei ST. 3 OMPI
Country of the initial application, code according to WIPO Standard ST. 3
- (441) Data la care informațiile privind cererea neexaminată au fost făcute accesibile publicului
Date of making information available to the public regarding the non-examined application
- (442) Data la care informațiile privind cererea examinată au fost făcute accesibile publicului
Date of making information available to the public regarding the examined application
- (450) Data la care informațiile privind înregistrarea au fost făcute accesibile publicului
Date of making information available to the public regarding the registration
- (510) Lista produselor când acestea nu sunt clasificate
List of goods, if not classified
- (511) Indicarea claselor conform Clasificării internaționale a produselor și serviciilor în scopul înregistrării mărcilor (Clasificarea de la Nisa), lista produselor și serviciilor conform acestei clasificări
The International Classification of Goods and Services for the Purposes of the Registration of Marks (Nice Classification), list of goods and/or services classified according thereto

- (526) Elementele mărcii asupra cărora nu se extinde dreptul exclusiv
Marks elements to which the exclusive rights do not extend
- (531) Descrierea elementelor figurative ale mărcii conform Clasificării internaționale a elementelor figurative ale mărcilor (Clasificarea de la Viena)
Description of the figurative elements of the mark according to the International Classification of the Figurative Elements of Marks (Vienna Classification)
- (540) Reproducerea mărcii
Reproduction of the mark
- (550)* Indicarea faptului că marca este proprietate a statului
Indication to the effect that the mark is a state property
- (551) Indicarea faptului că marca este colectivă sau de certificare
Indication to the effect that the mark is a collective mark or a certification mark
- (554) Indicarea faptului că marca este tridimensională
Indication to the effect that the mark is a three-dimensional mark
- (556) Marcă sonoră, inclusiv caracteristicile
Sound mark, including characteristics
- (580) Data înscrierii oricărui tip de tranzacție privind cererile de înregistrare sau înregistrările (de exemplu: modificare de titular, modificare de nume sau adresă, renunțare, expirare a protecției)
Date of recording of any kind of transaction in respect of applications or registrations (for example: change in ownership, change in name or address, renunciation, termination of protection)
- (591) Indicarea culorilor revendicate
Indication of colors claimed
- (641) Numărul și data altor cereri înrudite din punct de vedere juridic
Number and date of other legally related applications
- (730) Numele/denumirea și adresa solicitantului sau titularului, codul țării conform normei ST. 3 OMPI
Name and address of the applicant or the holder of the registration, country code according to WIPO Standard ST. 3
- (740) Numele reprezentantului
Name of the representative
- (750) Adresa pentru corespondență
Address for correspondence
- (770) Numele și adresa solicitantului sau titularului precedent (în caz de schimbare a titularului)
Name and address of the applicant or holder (in case of change in ownership)
- (771) Numele precedent sau adresa precedentă a solicitantului sau titularului (fără schimbarea titularului)
Previous name or address of the applicant or holder (in case of change in ownership)
- (791) Numele și adresa licențiatului
Name and address of the licensee
- (800) Indicarea datelor conform Aranjamentului de la Madrid și Protocolului de la Madrid
Indication of data under the Madrid Agreement and the Madrid Protocol
- (300)* Date referitoare la prioritatea cererilor înregistrate la oficiul de brevete al fostei U.R.S.S. (numărul documentului, data depozitării, codul țării)
Data relating to priority of the applications registered with the patent office of the former USSR (number of the document, application filing date, code of the country)

Cereri de înregistrare / Applications for registration

În conformitate cu Legea nr. 38-XVI din 2008.02.29 privind protecția mărcilor, cererea de înregistrare a mărcii se depune la AGEPI de către solicitant, personal sau prin intermediul unui reprezentant.

O cerere trebuie să se refere la o singură marcă și trebuie să conțină documentele prevăzute în art. 30 din Lege.

Orice persoană interesată în termen de 3 luni de la data publicării datelor cu privire la cererea depusă poate prezenta în scris la AGEPI observații motivate privind necesitatea de a refuza înregistrarea mărcii conform art. 7 și/sau să formuleze o opoziție la înregistrarea mărcii pe motiv că înregistrarea acesteia ar trebui refuzată în baza prevederilor art. 8 din Lege.

In accordance with the Law No. 38-XVI of 2008.02.29 on the Protection of Trademarks a trademark registration application shall be filed with the AGEPI by the applicant, in person or through a representative. An application shall relate to one trademark only and shall contain the documents provided for in Art. 30 of the Law.

Within three months of the date of publication of a trademark registration application, any person shall be entitled to submit its comments in writing to the AGEPI, providing justification of the need for refusal of the trademark registration on the basis of Article 7 and/or lodge an opposition against registration of a trademark on the grounds that its registration must be refused on the basis of Article 8 of the Law.

- (210) 036525
 (220) 2015.02.05
 (730) Ursus Breweries S.A., RO
 Șos. Pipera nr. 43, Corp A, etaj 2, sector 2,
 București, România
 (540)

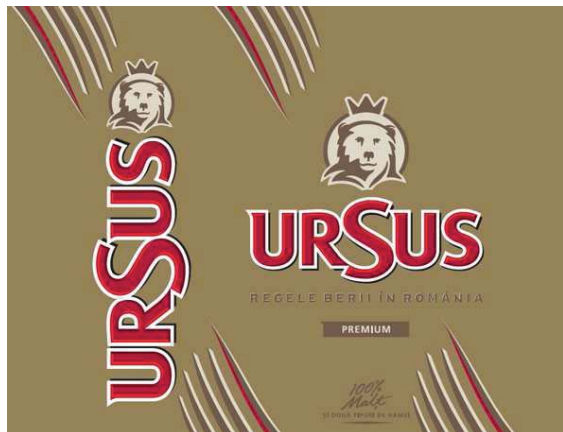

- (526) Elementele mărcii asupra cărora solicitantul declară că renunță la invocarea oricărui drept exclusiv: "REGELE BERII ÎN ROMANIA", "PREMIUM", "100%", "Malt", "și două tipuri de hamei", cu excepția executării grafice deosebite.
 (591) Culori revendicate: cafeniu, roșu, alb, kaki, negru, roșu aprins.
 (511) NCL(10-2015)
 32 - bere.
 (531) CFE(5) 03.01.14; 03.01.16; 21.01.09; 24.09.21; 26.01.15; 26.11.09; 26.13.25; 27.05.02; 29.01.15.

- (210) 036857
 (220) 2015.04.08
 (310) 86/433,489
 (320) 2014.10.24
 (330) US
 (730) Biogen MA Inc., a Massachusetts corporation, US
 250 Binney Street, Cambridge, Massachusetts 02142, Statele Unite ale Americii
 (540)



- (511) NCL(10-2015)
 05 - preparate farmaceutice pentru tratamentul tulburărilor neurologice și hemofiliei;
 42 - dezvoltarea preparatelor farmaceutice și a medicamentelor.
 (531) CFE(5) 26.02.03; 26.03.07; 26.07.03; 26.07.09; 26.15.01; 27.05.01.

- (210) 036960
 (220) 2015.04.30
 (730) VASILACHE Irina, MD
 Str. Petru Zadnipru nr. 16, bloc 2, ap. 59,
 MD-2044, Chișinău, Republica Moldova
 JURA Andrei, MD
 Str. Greaca nr. 13, MD-2082,
 Colonița, Chișinău, Republica Moldova
 (540)

brilliance REVIEW
 brilliance.md

- (511) NCL(10-2015)
 16 - hârtie, carton și produse din aceste materiale, necuprinse în alte clase; produse de imprimare; articole pentru legătorie; fotografii; papetărie; adezivi (materiale de lipit) pentru papetărie sau menaj; materiale pentru artiști; pensule; mașini de scris și articole de birou (cu excepția mobilelor); materiale de instruire sau învățământ (cu excepția aparatelor); materiale plastice pentru ambalaj (necuprinse în alte clase); caractere tipografice, clișee;
 35 - publicitate; gestiunea afacerilor comerciale; administrare comercială; lucrări de birou;
 41 - educație; instruire; divertisment; activități sportive și culturale.
 (531) CFE(5) 24.09.03; 24.09.07; 24.09.14; 27.03.15; 27.05.12.

- (210) 036964
 (220) 2015.04.30
 (730) BUCURIA PENTRU TOȚI S.R.L.,
 întreprindere mixtă, MD
 Str. Mesager nr. 5, bloc 2,
 MD-2069, Chișinău, Republica Moldova

(540)



(511) NCL(10-2015)

30 - cafea, ceai, cacao și înlocuitori de cafea; orez; tapiocă și sago; făină și preparate făcute din cereale; pâine, produse de patiserie și cofetărie; înghețată; zahăr, miere, sirop de melasă; drojdie, praf de copt; sare; muștar; oțet, sosuri (condimente); mirodenii; gheață;

35 - publicitate; gestiunea afacerilor comerciale; administrare comercială; lucrări de birou.

(531) CFE(5) 01.03.01; 01.03.02; 01.07.01; 22.01.15; 25.01.15.

(210) 036965

(220) 2015.04.30

(730) BUCURIA PENTRU TOȚI S.R.L.,
întreprindere mixtă, MD
Str. Mesager nr. 5, bloc 2,
MD-2069, Chișinău, Republica Moldova

(540)



(511) NCL(10-2015)

30 - cafea, ceai, cacao și înlocuitori de cafea; orez; tapiocă și sago; făină și preparate făcute din cereale; pâine, produse de patiserie și cofetărie; înghețată; zahăr, miere, sirop de melasă; drojdie, praf de copt; sare; muștar; oțet, sosuri (condimente); mirodenii; gheață;

35 - publicitate; gestiunea afacerilor comerciale; administrare comercială; lucrări de birou.

(531) CFE(5) 03.07.04; 03.07.16; 03.07.21; 04.03.20; 25.01.15.

(210) 036971

(220) 2015.05.06

(730) URSU Elena, MD
Str. Grenoble nr. 257/3A, of. 113,
MD-2072, Chișinău, Republica Moldova

(540)

HONDRO PRIMA

(511) NCL(10-2015)

05 - produse farmaceutice și veterinare; produse igienice pentru medicină; substanțe și alimente dietetice de uz medical sau veterinar, alimente pentru sugari; suplimente dietetice pentru oameni și animale; plasturi și materiale pentru pansamente; materiale pentru

plombarea dinților și pentru mulaje dentare; dezinfectante; produse pentru distrugerea animalelor dăunătoare; fungicide, erbicide.

(210) 036972
 (220) 2015.05.06
 (730) URSU Elena, MD
 Str. Grenoble nr. 257/3A, of. 113,
 MD-2072, Chișinău, Republica Moldova
 (540)

HONDRO PLUS

(511) NCL(10-2015)
 05 - produse farmaceutice și veterinare; produse igienice pentru medicină; substanțe și alimente dietetice de uz medical sau veterinar, alimente pentru sugari; suplimente dietetice pentru oameni și animale; plasturi și materiale pentru pansamente; materiale pentru plombarea dinților și pentru mulaje dentare; dezinfectante; produse pentru distrugerea animalelor dăunătoare; fungicide, erbicide.

(210) 036973
 (220) 2015.05.06
 (730) URSU Elena, MD
 Str. Grenoble nr. 257/3A, of. 113,
 MD-2072, Chișinău, Republica Moldova
 (540)

LACTOPRIM

(511) NCL(10-2015)
 05 - produse farmaceutice și veterinare; produse igienice pentru medicină; substanțe și alimente dietetice de uz medical sau veterinar, alimente pentru sugari; suplimente dietetice pentru oameni și animale; plasturi și materiale pentru pansamente; materiale pentru plombarea dinților și pentru mulaje dentare; dezinfectante; produse pentru distrugerea animalelor dăunătoare; fungicide, erbicide.

(210) 036974
 (220) 2015.05.06
 (730) URSU Elena, MD
 Str. Grenoble nr. 257/3A, of. 113,
 MD-2072, Chișinău, Republica Moldova
 (540)

GRIFOFAST

(511) NCL(10-2015)
 05 - produse farmaceutice și veterinare; produse igienice pentru medicină; substanțe și alimente dietetice de uz medical sau veterinar, alimente pentru sugari; suplimente dietetice pentru oameni și animale; plasturi și materiale pentru pansamente; materiale pentru plombarea dinților și pentru mulaje dentare; dezinfectante; produse pentru distrugerea animalelor dăunătoare; fungicide, erbicide.

(210) 036975
 (220) 2015.05.06
 (730) URSU Elena, MD
 Str. Grenoble nr. 257/3A, of. 113,
 MD-2072, Chișinău, Republica Moldova
 (540)

WENFLOX-T

(511) NCL(10-2015)
 05 - produse farmaceutice și veterinare; produse igienice pentru medicină; substanțe și alimente dietetice de uz medical sau veterinar, alimente pentru sugari; suplimente dietetice pentru oameni și animale; plasturi și materiale pentru pansamente; materiale pentru plombarea dinților și pentru mulaje dentare; dezinfectante; produse pentru distrugerea animalelor dăunătoare; fungicide, erbicide.

(210) 036976
 (220) 2015.05.06
 (730) URSU Elena, MD
 Str. Grenoble nr. 257/3A, of. 113,
 MD-2072, Chișinău, Republica Moldova

(540)

CALCIA PRIMA

(511) NCL(10-2015)

05 - produse farmaceutice și veterinare; produse igienice pentru medicină; substanțe și alimente dietetice de uz medical sau veterinar, alimente pentru sugari; suplimente dietetice pentru oameni și animale; plasturi și materiale pentru pansamente; materiale pentru plombarea dinților și pentru mulaje dentare; dezinfectante; produse pentru distrugerea animalelor dăunătoare; fungicide, erbicide.

(210) 036993

(220) 2015.05.06

(730) S RBU Anatolie, MD

Bd. Renașterii nr. 44, ap. 1,

MD-2024, Chișinău, Republica Moldova

(540)

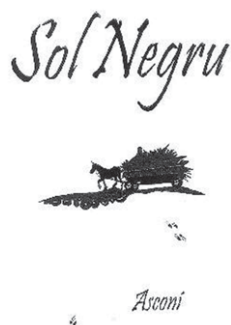

(511) NCL(10-2015)

33 - băuturi alcoolice (cu excepția berii).

(531) CFE(5) 02.09.19; 18.01.01; 18.01.03; 25.01.15; 25.01.19; 27.05.01.

(210) 036998

(220) 2015.05.08

(730) Diageo North America, Inc.,
 corporație din statul Connecticut, US
 801 Main Avenue, Norwalk CT 06851,
 Statele Unite ale Americii

(540)



(511) NCL(10-2015)

33 - băuturi alcoolice (cu excepția berii).

(531) CFE(5) 24.17.05; 24.17.07; 24.17.09; 25.03.07;
 26.04.07; 26.04.18.

(210) 037001

(220) 2015.05.12

(730) FLORENI, societate pe acțiuni de selecție
 și hibridizare a păsărilor, MD
 MD-6521, Floreni, Anenii Noi, Republica
 Moldova

(540)



(526) Elementele mărcii asupra cărora solicitantul declară că renunță la invocarea oricărui drept exclusiv: "Avicola", cu excepția executării grafice deosebite.

(591) Culori revendicate: alb, roșu.

(511) NCL(10-2015)

29 - carne, pește, păsări și vânat; extracte din carne; fructe și legume conservate, congelate, uscate și fierte; jeleurii, dulceturi, compoturi; ouă; lapte și produse lactate; uleiuri și grăsimi comestibile;

- 35 - publicitate; gestiunea afacerilor comerciale; administrare comercială; lucrări de birou; servicii de lobbyism în scopuri comerciale;
- 43 - servicii de alimentație publică; servicii de cazare temporară.
- (531) CFE(5) 03.07.03; 03.07.24; 08.07.11; 26.01.15; 26.01.21; 29.01.12.

-
- (210) 037009
 (220) 2015.05.12
 (730) COLUSVIN S.R.L., întreprindere mixtă, MD
 Str. Muncești nr. 801,
 MD-2029, Chișinău, Republica Moldova
 (540)

GLADYS

- (511) NCL(10-2015)
 33 - băuturi alcoolice (cu excepția berii).

-
- (210) 037010
 (220) 2015.05.11
 (730) PILA Radu, MD
 Str. Albișoara nr. 82, bloc 5, ap. 21,
 MD-2005, Chișinău, Republica Moldova
 (540)

FORSAGE

- (511) NCL(10-2015)
 37 - construcții; reparații; servicii de instalații;
 43 - servicii de alimentație publică; servicii de cazare temporară.

-
- (210) 037011
 (220) 2015.05.11
 (310) 34359
 (320) 2015.04.14
 (330) AD
 (730) Dunhill Tobacco of London Limited, GB
 Globe House, 4 Temple Place, London
 WC2R 2PG, Regatul Unit

(540)

46 CUTS

- (511) NCL(10-2015)
 34 - țigări, inclusiv țigarete; tutun; produse de tutun; brichete, chibrituri; articole pentru fumători.

-
- (210) 037018
 (220) 2015.05.13
 (730) CERCHES Eugeniu, MD
 Str. Costiujeni nr. 5, bloc 7, ap. 1,
 MD-2011, Chișinău, Republica Moldova
 (540)

ECOLIGHT

- (511) NCL(10-2015)
 11 - aparate de iluminat, de încălzit, de producere a vaporilor, de gătit, de refrigerare, de uscare, de ventilare, de distribuire a apei și instalații sanitare.

-
- (210) 037022
 (220) 2015.05.13
 (730) BLANARI Vadim, MD
 Șos. Hîncești nr. 58, ap. 91,
 MD-2028, Chișinău, Republica Moldova
 (540)

Bella Ciao

- (511) NCL(10-2015)
 33 - băuturi alcoolice (cu excepția berii).

-
- (210) 037035
 (220) 2015.05.15
 (730) MUNJIU Constantin, MD
 Str. Bujorilor nr. 49, bloc 1, ap. 32, MD-2019,
 Codru, Chișinău, Republica Moldova

(540)

NKDent Doctor Munjiu

(511) NCL(10-2015)

- 35 - publicitate; gestiunea afacerilor comerciale; administrare comercială; lucrări de birou;
- 41 - educație; instruire; divertisment; activități sportive și culturale;
- 44 - servicii medicale; servicii veterinare; servicii de igienă și de îngrijire a frumuseții pentru oameni sau animale; servicii de agricultură, horticultură și de silvicultură.

(210) 037036

(220) 2015.05.18

(730) MOCANU Radu, MD

Str. Miron Costin nr. 15, bloc 2, ap. 85,
MD-2068, Chișinău, Republica Moldova

(540)

ISEND

(511) NCL(10-2015)

- 35 - publicitate; gestiunea afacerilor comerciale; administrare comercială; lucrări de birou;
- 36 - asigurări; afaceri financiare; afaceri monetare; afaceri imobiliare;
- 38 - telecomunicații.

(210) 037040

(220) 2015.05.15

(730) PIC Samuil, MD

Str. Lipcani nr. 1 A,
MD-2051, Chișinău, Republica Moldova

(540)

YES

(511) NCL(10-2015)

- 33 - băuturi alcoolice (cu excepția berii).

(210) 037042

(220) 2015.05.20

(730) RIDEAMUS S.R.L., firmă, MD

Bd. Grigore Vieru nr. 29, of. 2D,
MD-2005, Chișinău, Republica Moldova

(540)



(511) NCL(10-2015)

- 29 - carne, pește, păsări și vânat; extracte din carne; fructe și legume conservate, congelate, uscate și fierte; jeleurii, dulceturi, compoturi; ouă; lapte și produse lactate; uleiuri și grăsimi comestibile;
- 30 - cafea, ceai, cacao și înlocuitori de cafea; orez; tapiocă și sago; făină și preparate făcute din cereale; pâine, produse de patiserie și cofetărie; înghețată; zahăr, miere, sirop de melasă; drojdie, praf de copt; sare; muștar; oțet, sosuri (condimente); mirodenii; gheață;
- 31 - cereale și produse agricole, horticole, forestiere, necuprinse în alte clase; animale vii; fructe și legume proaspete; semințe, plante și flori naturale; alimente pentru animale; malț;
- 32 - bere; ape minerale și gazoase și alte băuturi nealcoolice; băuturi din fructe și sucuri de fructe; siropuri și alte preparate pentru fabricarea băuturilor.

(531) CFE(5) 26.04.04; 26.04.18; 28.05.00.

(210) 037060

(220) 2015.05.21

(730) COJOCARU Ruslan, MD

Str. M. Sadoveanu nr. 2, bloc 1, ap. 84,
MD-2044, Chișinău, Republica Moldova

(540)



**parcurile
viitorului**

(511) NCL(10-2015)

- 31 - cereale și produse agricole, horticole, forestiere, necuprinse în alte clase; animale vii; fructe și legume proaspete; semințe, plante și flori naturale; alimente pentru animale; malț;
- 35 - publicitate; gestiunea afacerilor comerciale; administrare comercială; lucrări de birou; servicii de comercializare pentru terți prestate de supermarketuri, hipermarketuri, buticuri, magazine, gherete, chioșcuri și tarabe;
- 41 - educație; instruire; divertisment; activități sportive și culturale;
- 44 - servicii medicale; servicii veterinare; servicii de igienă și de îngrijire a frumuseții pentru oameni sau animale; servicii de agricultură, horticultură și de silvicultură.
- (531) CFE(5) 03.05.03; 03.05.24; 03.05.26; 05.03.11; 05.03.13; 05.03.14; 27.05.01.

(210) 037067

(220) 2015.05.21

(730) TOPALO Arcadie, MD

Str. Igor Vieru nr. 2, bloc 1, ap. 42,
MD-2075, Chișinău, Republica Moldova

(540)



(591) Culori revendicate: alb, negru, galben, turcoaz, verde.

(511) NCL(10-2015)

- 09 - aparate și instrumente științifice, nautice, geodezice, fotografice, cinematografice, optice, de cântărire, de măsurare, de semnalizare, de control (verificare), de siguranță (salvare) și didactice; aparate și instrumente pentru conducerea, distribuirea, transforma-

rea, acumularea, reglarea sau comanda curentului electric; aparate pentru înregistrarea, transmiterea, reproducerea sunetului sau imaginilor; suporturi de înregistrare magnetice, discuri acustice; compact-discuri, DVD-uri și alte suporturi de stocare a datelor; mecanisme pentru aparate cu preplată; case înregistratoare, mașini de calculat, echipament pentru prelucrarea informației, calculatoare; software de calculatoare; extincitoare;

- 35 - publicitate; gestiunea afacerilor comerciale; administrare comercială; lucrări de birou; servicii operaționale on-line de negociere, inclusiv de operare on-line pe piețe pentru vânzătorii de produse și/sau servicii; servicii de negociere on-line în care vânzătorul afișează produsele care urmează să fie oferite spre vânzare, pentru care cererea de ofertă se face prin intermediul Internetului, pentru a facilita vânzarea de produse și servicii printr-o rețea de calculatoare și furnizarea de feedback evaluativ și evaluări de produse și servicii ale vânzătorilor, evaluarea valorii și a prețurilor produselor și a serviciilor oferite de vânzătorii, evaluarea performanței cumpărătorilor și a vânzătorilor, servicii de livrare, precum și experiența globală de negociere în legătură cu acestea; servicii de publicitate, servicii de comercializare pentru terți prestate de supermarketuri, hipermarketuri, buticuri, magazine, gherete, chioșcuri și tarabe;
- 38 - telecomunicații;
- 41 - educație; instruire; divertisment; activități sportive și culturale.
- (531) CFE(5) 24.17.25; 26.01.01; 26.01.12; 26.01.16; 27.05.01.

(210) 037068

(220) 2015.05.21

(730) TRIFOI Natalia, MD

Str. Cojocarilor nr. 18, ap. 1,
MD-2001, Chișinău, Republica Moldova

(540)

Familien

- (511) NCL(10-2015)
 43 - servicii de alimentație publică; servicii de cazare temporară.
 (531) CFE(5) 26.11.01; 27.05.01; 27.05.11.

- (210) 037069
 (220) 2015.05.25
 (730) EURO-ALCO S.R.L., întreprindere mixtă, MD
 Str. Bucuriei nr. 20,
 MD-2004, Chișinău, Republica Moldova
 (540)

OLD VILLAGE

- (511) NCL(10-2015)
 33 - băuturi alcoolice (cu excepția berii).

- (210) 037086
 (220) 2015.05.22
 (730) THE COCA-COLA COMPANY, corporația statului Delaware, US
 One Coca-Cola Plaza, Atlanta, GA 30313, Statele Unite ale Americii
 (540)



- (511) NCL(10-2015)
 21 - sticle, cupe și recipiente din plastic;
 29 - gustare din alimente pe bază de fructe; gustare din alimente pe bază de legume; gustare din amestec format în principal din nuci, semințe prelucrate, fructe uscate;

- 30 - gustare din alimente pe bază de cereale; gustare din alimente pe bază de ciocolată; ciocolată;
 32 - băuturi nealcoolice, și anume ape spumante, ape aromatizate, băuturi răcoritoare, băuturi energizante, băuturi pentru sportivi, băuturi din fructe și sucuri.
 (531) CFE(5) 05.03.14; 19.07.01; 24.15.02; 24.15.15; 26.03.06; 26.03.16; 26.03.23.

- (210) 037087
 (220) 2015.05.26
 (730) SUZHOU DAKE MACHINERY CO., LTD., CN
 Room 618, Building Number 1, Lucky City Commercial Center, Suzhou Industrial Park, Suzhou City, Jiangsu Province, China
 (540)

TOTAL

- (511) NCL(10-2015)
 07 - unelte și mașini-unelte, și anume burghie de mână electrice, ciocane (piese de mașini), mașini de tăiere, ferăstraie, mașini de șlefuit, polizoare, freze, rânțele de adâncime, mașini de gravat, rânțele, pistoale cu aer cald, pistoale electrice cu lipici fierbinte, pistoale de stropit vopsea, pistoale, pistoale electrice de bătut cuie electrice discontinue, mașini de bucătărie electrice, mașini de găurit, strung pentru lemn, aparate electrice de cuie, mașini de capsat, vibratoare de beton, auto-betonieră (mașini), mașini de demolare, compactori placă; mașini de despicaț; mașini pentru prelucrarea lemnului; instrumente de aer alimentat; compresoare de aer (mașini); instrumente pentru gazon și grădină, și anume suflante, trimmere de gazon, trimmere pentru gard viu, cositoare, mașini de curățare a buruienilor de pe gazon, tocătoare (mașini) de uz industrial, pompe (mașini), mașină de spălat cu presiune mare, aspiratoare; mașini agricole; generatoare electrice; motoare, cu excepția celor pentru vehicule terestre; ventilator de evacuare; bloc lanț; aparate electrice de sudat; accesoriu scule, și anume sape de foraj, burghie, dispozitive de fixare de foraj (părți de mașini), freze, lame de ferăstrău (piese de mașini), discuri de șlefuire, lustruire; tampoane (părți de mașini), discuri abra-

zive (piese de mașini), foi abrazive (piese de mașini), discuri de tăiere (piese de mașini);

- 08 - unelte de mână și instrumente de mână, și anume scule de mână acționate manual; burghiu de mână (unelte de mână); șurubelnițe; ferăstraie (unelte manuale); chei (scule de mână); clește; cleme (unelte manuale); ciocane (unelte manuale); topoare; dălți; muchiere (unelte manuale); mașini de frezat (unelte manuale); freze; forjoare de cuie (unelte manuale); capsatoare (unelte manuale); fișiere (unelte manuale); clești; pumni (unelte manuale); mistrii; lopeți (unelte manuale); chei hexagonale; instrumente de sertizare (unelte manuale); mufe de mână; portscule; unelte agricole (unelte de mână); unelte de grădină acționate manual; foarfece; greble de gazon; mașini de tuns gazon (instrumente manuale); mașini de curățare a buruienilor de pe gazon (unelte de mână); cosoare; instrumente abrazive (unelte manuale); pistoale de lipit, neelectrice; cuțite (unelte manuale); instrumente de ascuțit; sape de foraj (unelte manuale); capete de șurubelniță; discuri abrazive (unelte manuale); discuri de tăiere (unelte manuale); discuri de lustruire (unelte manuale); discuri de șlefuit (unelte manuale); ferăstrău (piese de unelte de mână);

- 09 - aparate și instrumente de cântărire, cântare electronice, aparate și instrumente de măsură, bandă de măsurare de nivel, nivel laser, calibre, multimetru digital, cleme, nivele de testare de plumb, aparate de siguranță și instrumente pentru prevenirea accidentelor sau rănirii, îmbrăcăminte de siguranță, căști de siguranță, mănuși de protecție, măști de protecție, măști respiratorii, altele decât pentru respirație artificială, cizme de siguranță, ochelari de protecție, genunchiere, tampoane de ureche pentru scafandri, vesta de reflecție, baterii, încărcătoare de baterii, cabluri electrice; fire electrice, întrerupătoare electrice, transformatoare electrice, prize electrice și prize, comutatoare, relee electrice, plăci de comutatoare electrice, redresoare de curent, huse pentru prize electrice.

(531) CFE(5) 27.05.01.

(210) 037088
(220) 2015.05.26
(730) GALUPA Dumitru, MD
Str. Studenților nr. 9, bloc 20, ap. 41,
MD-2068, Chișinău, Republica Moldova

(540)

LEADER

(511) NCL(10-2015)

- 11 - aparate de iluminat, de încălzit, de producere a vaporilor, de gătit, de refrigerare, de uscare, de ventilare, de distribuire a apei și instalații sanitare.

(210) 037089

(220) 2015.05.27

(730) SEDIMFLEX S.R.L., MD

Str. Valea Trandafirilor nr. 24, ap. 17,
MD-2001, Chișinău, Republica Moldova

(540)

SEMPERIT

(511) NCL(10-2015)

- 10 - aparate și instrumente chirurgicale, medicale, dentare și veterinare, membre, ochi și dinți artificiali, articole ortopedice; material de sutură;
- 17 - cauciuc, gutapercă, gumă, azbest, mică și produse din aceste materiale necuprinse în alte clase; produse din materiale plastice semiprelucrate; materiale de călăfătuire, etanșare și izolare, conducte flexibile nemetalice;
- 38 - telecomunicații.

(210) 037096

(220) 2015.05.26

(730) MOLDAVSCHII STANDART S.R.L., întreprindere cu capital străin, fabrică de vinuri și divinuri, MD
Str. Iu. Gagarin nr. 30,
MD-7422, Tvardița, Taraclia, Republica Moldova

(540)

JANISON

(511) NCL(10-2015)

- 33 - băuturi alcoolice (cu excepția berii).

(210) 037101
 (220) 2015.05.28
 (730) COLUSVIN S.R.L., întreprindere mixtă, MD
 Str. Muncești nr. 801,
 MD-2029, Chișinău, Republica Moldova
 (540)

BELLRYS

(511) NCL(10-2015)
 33 - băuturi alcoolice (cu excepția berii).

(210) 037109
 (220) 2015.06.01
 (730) RUSSU Ion, MD
 Str. Păcii nr. 103, MD-2084,
 Cricova, Chișinău, Republica Moldova
 GLAVATSKAYA Olga, RU
 Regiunea Krasnogorsk, der. Gluhovo,
 Rubleovskoe Prednestie, dom 6, korpus 3,
 kv. 38, Federația Rusă
 (540)



(511) NCL(10-2015)
 35 - publicitate; gestiunea afacerilor comerciale;
 administrare comercială; lucrări de birou;
 43 - servicii de alimentație publică; servicii de
 cazare temporară;
 45 - servicii juridice; servicii de siguranță pentru
 protejarea bunurilor și indivizilor; servicii
 personale și sociale oferite de către terți
 destinate să satisfacă nevoile indivizilor.
 (531) CFE(5) 05.03.04; 05.07.10; 25.01.06; 27.05.03.

(210) 037123
 (220) 2015.06.02
 (730) RUSU Nicolae, MD
 Str. Victor Crășescu nr. 64,
 MD-2059, Chișinău, Republica Moldova
 (540)

CIAYNA

(511) NCL(10-2015)
 37 - construcții; reparații; servicii de instalații;
 43 - servicii de alimentație publică; servicii de ca-
 zare temporară.

(210) 037133
 (220) 2015.06.01
 (730) GAȘCIUC Igor, MD
 Str. Vasile Lupu nr. 16,
 MD-2008, Chișinău, Republica Moldova
 (540)



(591) Culori revendicate: roșu, negru, alb.
 (511) NCL(10-2015)
 35 - publicitate; gestiunea afacerilor comerciale;
 administrare comercială; lucrări de birou.
 (531) CFE(5) 26.04.08; 27.05.15; 29.01.13.

(210) 037142
 (220) 2015.06.05
 (730) LUPAȘCU Viorel, MD
 MD-6711, Abaclia, Basarabeasca, Republica
 Moldova
 (540)

DE LA IDEE PÎNĂ LA CHEIE

- (511) NCL(10-2015)
 35 - publicitate; gestiunea afacerilor comerciale; administrare comercială; lucrări de birou;
 37 - construcții; reparații; servicii de instalații;
 42 - servicii științifice și tehnologice, precum și servicii de cercetare și de creație, referitoare la acestea; servicii de analiză și cercetare industrială; crearea și dezvoltarea hardware și software de calculator.

- (210) 037146
 (220) 2015.06.08
 (730) ITSERVICE GRUP S.R.L, MD
 Str. Socoleni nr. 15, ap. 37,
 MD-2020, Chișinău, Republica Moldova
 (540)



- (511) NCL(10-2015)
 35 - publicitate; gestiunea afacerilor comerciale; administrare comercială; lucrări de birou;
 38 - telecomunicații.
 (531) CFE(5) 26.04.03; 26.04.18; 27.05.11; 27.05.15; 27.05.24.

- (210) 037149
 (220) 2015.06.05
 (730) Inter On Line Trading Group Inc., PA
 51st Street, Campo Alegre, Area Bancaria
 Centro Magna Corp. Building, 6th floor, Office
 no. 608, Panama City, Panama
 (540)

ELEPHANT

- (511) NCL(10-2015)
 29 - carne, pește, păsări și vânat; extracte din carne; fructe și legume conservate, congelate, uscate și fierte; jeleuri, dulceturi, compoturi; ouă; lapte și produse lactate; uleiuri și grăsimi comestibile; chipsuri de cartofi, bețișoare de cartofi; alune, arahide, acaju, fistic și migdale uscate, prăjite, sărate și/sau condimentate; gustări pe bază de cartofi;

- 30 - cafea, ceai, cacao și înlocuitori de cafea; orez; tapiocă și sago; făină și preparate făcute din cereale; pâine, produse de patiserie și cofetărie; înghețată; zahăr, miere, sirop de melasă; drojdie, praf de copt; sare; muștar; oțet, sosuri (condimente); mirodenii; gheață; covrigi; biscuiți sărați, bețișoare sărate, covrigi sărați; chipsuri pe bază de cereale; chipsuri în formă de baghetă; amestecuri de gustări care conțin biscuiți sau covrigei; gustări pe bază de grâu; cereale gata pentru consum; chipsuri din aluat coapte și prăjite la cuptor.

- (210) 037150
 (220) 2015.06.05
 (730) Inter On Line Trading Group Inc., PA
 51st Street, Campo Alegre, Area Bancaria
 Centro Magna Corp. Building, 6th floor, Office
 no. 608, Panama City, Panama
 (540)



- (511) NCL(10-2015)
 29 - carne, pește, păsări și vânat; extracte din carne; fructe și legume conservate, congelate, uscate și fierte; jeleuri, dulceturi, compoturi; ouă; lapte și produse lactate; uleiuri și

grăsime comestibile; chipsuri de cartofi, bețișoare de cartofi; alune, arahide, acaju, fistic și migdale uscate, prăjite, sărate și/sau condimentate; gustări pe bază de cartofi;

- 30 - cafea, ceai, cacao și înlocuitori de cafea; orez; tapiocă și sago; făină și preparate făcute din cereale; pâine, produse de patiserie și cofetărie; înghețată; zahăr, miere, sirop de melasă; drojdie, praf de copt; sare; muștar; oțet, sosuri (condimente); mirodenii; gheață; covrigi; biscuiți sărați, bețișoare sărate, covrigi sărați; chipsuri pe bază de cereale; chipsuri în formă de baghetă; amestecuri de gustări care conțin biscuiți sau covrigei; gustări pe bază de grâu; cereale gata pentru consum; chipsuri din aluat coapte și prăjite la cuptor.

(531) CFE(5) 03.02.01; 08.01.09; 08.01.10; 08.01.15; 08.01.25.

- (210) 037155
(220) 2015.06.03
(730) LPP S.A., PL
ul. Łąkowa 39/44, Gdańsk 80-769, Polonia
(540)



- (511) NCL(10-2015)
03 - articole de toaletă; parfumerie și arome; cosmetice; truse cosmetice;
18 - imitații din piele; blănuri; serviete; genți pentru documente; serviete-diplomat; saci Boston; genți de voiaj pentru articole de toaletă, goale; umbrele; curele de umăr din piele; rucsaci; portofele; portmonee; saci; saci pentru haine; genți pentru femei; cufere (bagaje); geamantane; valize;
25 - îmbrăcăminte, încălțăminte, articole care servesc la acoperirea capului;
35 - colectarea pentru terți a îmbrăcăminte, a încălțăminte, a articolelor de acoperit capul (cu excepția transportului acestora), și plasarea acestor produse pentru comoditatea studierii și cumpărarea convenabilă de către consumatori prin magazine de vânzare cu

amănuntul și cu ridicata, cataloage de comenzi prin poștă sau vânzări de media electronică, inclusiv, prin intermediul site-urilor web sau programe comerciale de televiziune.

(531) CFE(5) 26.01.18; 27.05.17.

- (210) 037176
(220) 2015.06.11
(730) CUZNEȚOV Iurii, MD
Bd. Traian nr. 17/1, ap. 21,
MD-2060, Chișinău, Republica Moldova
(540)



- (591) Culori revendicate: albastru de diferite nuanțe, alb.
(511) NCL(10-2015)
35 - publicitate; gestiunea afacerilor comerciale; administrare comercială; lucrări de birou.
(531) CFE(5) 01.15.17; 05.05.20; 05.05.21; 27.05.09; 27.05.10; 28.05.00; 29.01.13.

- (210) 037177
(220) 2015.06.11
(730) CUZNEȚOV Iurii, MD
Bd. Traian nr. 17/1, ap. 21,
MD-2060, Chișinău, Republica Moldova
(540)



- (591) Culori revendicate: alb, verde.
 (511) NCL(10-2015)
 35 - publicitate; gestiunea afacerilor comerciale; administrare comercială; lucrări de birou;
 41 - educație; instruire; divertisment; activități sportive și culturale.
 (531) CFE(5) 09.07.22; 27.05.01; 27.05.08; 27.05.10; 27.05.12; 29.01.12.

- (210) 037215
 (220) 2015.06.23
 (730) SANGALIMED S.R.L.,
 societate comercială, MD
 Str. Teilor nr. 6, ap. 98,
 MD-2043, Chișinău, Republica Moldova
 (540)



- (554) Marcă tridimensională.
 (511) NCL(10-2015)
 05 - produse farmaceutice și veterinare;
 21 - sticlărie;
 35 - publicitate; gestiunea afacerilor comerciale; administrare comercială; lucrări de birou; servicii de comercializare pentru terți prestate de farmacii.
 (531) CFE(5) 19.03.01; 19.03.09; 19.03.25; 19.07.01.

- (210) 037218
 (220) 2015.06.18
 (730) The Gillette Company, US
 One Gillette Park, Boston, Massachusetts
 02127, Statele Unite ale Americii
 (540)

BLUE SIMPLE 3

- (511) NCL(10-2015)
 08 - aparate de ras și lame de ras; distribuitoare, casete, suporturi și cartușe, toate proiectate special pentru și conținând lame de ras; piese și accesorii pentru toate produsele menționate.

- (210) 037235
 (220) 2015.06.22
 (730) CHIMAGROMARKETING S.R.L.,
 întreprindere cu capital străin, MD
 Str. Tighina nr. 65, of. 414,
 MD-2001, Chișinău, Republica Moldova
 (540)



- (511) NCL(10-2015)
 01 - produse chimice destinate industriei, științelor, fotografiei, agriculturii, horticulturii și silviculturii; rășini artificiale în stare brută, materiale plastice în stare brută; îngrășăminte pentru pământ; compoziții extincatoare; preparate pentru călirea și sudura metalelor; produse chimice destinate conservării alimentelor, materiale tanante; adezivi (materiale de lipit) destinați industriei;
 05 - produse farmaceutice și veterinare; produse igienice pentru medicină; substanțe și alimente dietetice de uz medical sau veterinar, alimente pentru sugari; suplimente dietetice pentru oameni și animale; plasturi și materiale pentru pansamente; materiale pentru plombarea dinților și pentru mulaje dentare; dezinfectante; produse pentru distrugerea animalelor dăunătoare; fungicide, erbicide;
 35 - publicitate; gestiunea afacerilor comerciale; administrare comercială; lucrări de birou;
 44 - servicii medicale; servicii veterinare; servicii de igienă și de îngrijire a frumuseții pentru oameni sau animale; servicii de agricultură, horticultură și de silvicultură.
 (531) CFE(5) 27.05.03; 27.05.17.

(210) 037236
 (220) 2015.06.22
 (730) CHIMAGROMARKETING S.R.L.,
 întreprindere cu capital străin, MD
 Str. Tighina nr. 65, of. 414,
 MD-2001, Chișinău, Republica Moldova

(540)



The logo for Gersotil features a stylized ear of grain on the left, with the word "Gersotil" in a bold, serif font to its right, followed by a trademark symbol (TM).

(511) NCL(10-2015)

- 01 - produse chimice destinate industriei, științelor, fotografiei, agriculturii, horticulturii și silviculturii; rășini artificiale în stare brută, materiale plastice în stare brută; îngrășăminte pentru pământ; compoziții extincatoare; preparate pentru călirea și sudura metalelor; produse chimice destinate conservării alimentelor, materiale tanante; adezivi (materiale de lipit) destinați industriei;
- 05 - produse farmaceutice și veterinare; produse igienice pentru medicină; substanțe și alimente dietetice de uz medical sau veterinar, alimente pentru sugari; suplimente dietetice pentru oameni și animale; plasturi și materiale pentru pansamente; materiale pentru plombarea dinților și pentru mulaje dentare; dezinfectante; produse pentru distrugerea animalelor dăunătoare; fungicide, erbicide;
- 35 - publicitate; gestiunea afacerilor comerciale; administrare comercială; lucrări de birou;
- 44 - servicii medicale; servicii veterinare; servicii de igienă și de îngrijire a frumuseții pentru oameni sau animale; servicii de agricultură, horticultură și de silvicultură.
- (531) CFE(5) 05.07.01; 05.07.02; 27.03.11.

(210) 037237
 (220) 2015.06.22
 (730) CHIMAGROMARKETING S.R.L.,
 întreprindere cu capital străin, MD
 Str. Tighina nr. 65, of. 414,
 MD-2001, Chișinău, Republica Moldova

(540)



The logo for HYTYNOL consists of the word "HYTYNOL" in a bold, blocky, sans-serif font. The letters are filled with a dense, textured pattern of small dots or speckles. A small trademark symbol (TM) is located to the upper right of the word.

(511) NCL(10-2015)

- 01 - produse chimice destinate industriei, științelor, fotografiei, agriculturii, horticulturii și silviculturii; rășini artificiale în stare brută, materiale plastice în stare brută; îngrășăminte pentru pământ; compoziții extincatoare; preparate pentru călirea și sudura metalelor; produse chimice destinate conservării alimentelor, materiale tanante; adezivi (materiale de lipit) destinați industriei;
- 05 - produse farmaceutice și veterinare; produse igienice pentru medicină; substanțe și alimente dietetice de uz medical sau veterinar, alimente pentru sugari; suplimente dietetice pentru oameni și animale; plasturi și materiale pentru pansamente; materiale pentru plombarea dinților și pentru mulaje dentare; dezinfectante; produse pentru distrugerea animalelor dăunătoare; fungicide, erbicide;
- 35 - publicitate; gestiunea afacerilor comerciale; administrare comercială; lucrări de birou;
- 44 - servicii medicale; servicii veterinare; servicii de igienă și de îngrijire a frumuseții pentru oameni sau animale; servicii de agricultură, horticultură și de silvicultură.
- (531) CFE(5) 27.05.17.

(210) 037238
 (220) 2015.06.22
 (730) CHIMAGROMARKETING S.R.L.,
 întreprindere cu capital străin, MD
 Str. Tighina nr. 65, of. 414,
 MD-2001, Chișinău, Republica Moldova

(540)



The logo for NORVEL features a stylized, circular emblem on the left, containing a swirl or wave-like pattern. To the right of the emblem, the word "NORVEL" is written in a bold, serif font, enclosed within a rectangular border. A trademark symbol (TM) is positioned to the upper right of the word.

(511) NCL(10-2015)

- 01 - produse chimice destinate industriei, științelor, fotografiei, agriculturii, horticulturii și silviculturii; rășini artificiale în stare brută, materiale plastice în stare brută; îngrășăminte

pentru pământ; compoziții extincatoare; preparate pentru călirea și sudura metalelor; produse chimice destinate conservării alimentelor, materiale tanante; adezivi (materiale de lipit) destinați industriei;

- 05 - produse farmaceutice și veterinare; produse igienice pentru medicină; substanțe și alimente dietetice de uz medical sau veterinar, alimente pentru sugari; suplimente dietetice pentru oameni și animale; plasturi și materiale pentru pansamente; materiale pentru plombarea dinților și pentru mulaje dentare; dezinfectante; produse pentru distrugerea animalelor dăunătoare; fungicide, erbicide;
- 35 - publicitate; gestiunea afacerilor comerciale; administrare comercială; lucrări de birou;
- 44 - servicii medicale; servicii veterinare; servicii de igienă și de îngrijire a frumuseții pentru oameni sau animale; servicii de agricultură, horticultură și de silvicultură.

(531) CFE(5) 01.15.23; 26.01.05; 26.02.05; 26.04.10; 26.04.12; 27.05.11.

(210) 037239

(220) 2015.06.24

(730) URSU Elena, MD

Str. Grenoble nr. 257/3A, of. 113,
MD-2072, Chișinău, Republica Moldova

(540)

AQUARINO

(511) NCL(10-2015)

- 05 - produse farmaceutice; produse igienice pentru medicină; substanțe și alimente dietetice de uz medical, alimente pentru sugari; suplimente dietetice pentru oameni;
- 35 - publicitate; gestiunea afacerilor comerciale; administrare comercială; lucrări de birou.

(210) 037242

(220) 2015.06.25

(730) ORHEI-VIT S.A., MD

Str. Mesager nr. 16,
MD-2069, Chișinău, Republica Moldova

(540)



(554) Marcă tridimensională.

(511) NCL(10-2015)

- 29 - carne, pește, păsări și vânat; extracte din carne; fructe și legume conservate, congelate, uscate și fierte; jeleuri, dulceturi, marmeladă, confitură, compoturi; lapte și produse lactate; uleiuri și grăsimi comestibile;
- 35 - publicitate; gestiunea afacerilor comerciale; administrare comercială; lucrări de birou.
- (531) CFE(5) 19.03.01; 19.07.01; 19.07.17; 19.08.01; 19.09.02.

(210) 037255

(220) 2015.06.25

(730) ANDRONACHI Tudor, MD

Str. Cahul nr. 80, ap. 1,
MD-3100, Bălți, Republica Moldova

(540)

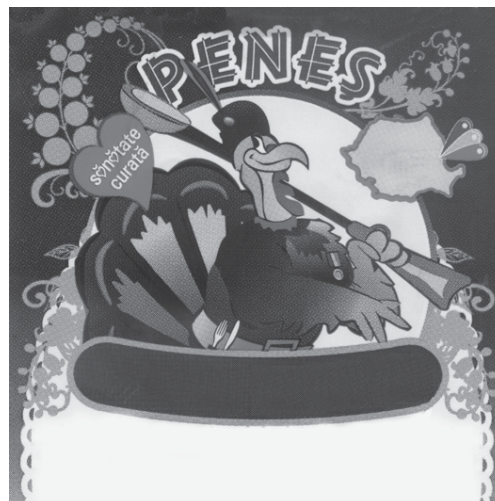

- (511) NCL(10-2015)
 29 - carne, pește, păsări și vânat; extracte din carne; fructe și legume conservate, congelate, uscate și fierte; jeleuri, dulceturi, compoturi; ouă; lapte și produse lactate; uleiuri și grăsimi comestibile;
- 35 - publicitate; gestiunea afacerilor comerciale; administrare comercială; lucrări de birou, servicii de comercializare pentru terți prestate de magazine de firmă.
- (531) CFE(5) 01.17.11; 02.09.01; 03.07.04; 03.07.25; 05.03.20; 11.01.05; 11.01.09; 26.01.15; 27.03.01.

- (210) 037257
 (220) 2015.06.25
 (730) BAGI PROFESSIONAL CLEANING PRODUCTS LTD, IL
 12 Hasadna, 2751369 Qiryat Bialik, Israel
- (540)

БАМИ

BAMI

באמי

- (511) NCL(10-2015)
 03 - preparate pentru albit și alte substanțe pentru spălat; preparate pentru curățare, lustruire, degresare și șlefuire; săpunuri; parfumerie, uleiuri esențiale, cosmetice, loțiuni pentru păr; produse pentru îngrijirea dinților.
- (531) CFE(5) 28.05.00; 28.09.00.

- (210) 037258
 (220) 2015.06.26
 (730) BUSUIOC Sergiu, MD
 Bd. Dacia nr. 44, ap. 126,
 MD-2062, Chișinău, Republica Moldova

(540)

Fragrance World Parfume



CREATIVE COLLECTION

- (511) NCL(10-2015)
 03 - săpunuri; parfumerie, uleiuri esențiale, cosmetice, loțiuni pentru păr;
- 35 - publicitate; gestiunea afacerilor comerciale; administrare comercială; lucrări de birou.
- (531) CFE(5) 01.05.01; 01.05.06; 05.05.16; 19.03.01; 19.03.15; 19.03.25; 19.07.01; 19.07.17; 26.01.13; 26.01.21.

- (210) 037262
 (220) 2015.06.26
 (730) BOICO Eugeniu, MD
 Str. Alexandru cel Bun nr. 2, bloc 1, ap. 70,
 MD-6801, Ialoveni, Republica Moldova
- (540)

PLAY NATAL

- (511) NCL(10-2015)
 35 - publicitate; gestiunea afacerilor comerciale; administrare comercială; lucrări de birou;
- 41 - educație; instruire; divertisment; activități sportive și culturale.

- (210) 037264
 (220) 2015.06.30
 (730) BOICO Eugeniu, MD
 Str. Alexandru cel Bun nr. 2, bloc 1, ap. 70,
 MD-6801, Ialoveni, Republica Moldova

(540)

LUMEN

(511) NCL(10-2015)

35 - publicitate;

41 - educație; instruire; divertisment; activități sportive și culturale.

(210) 037265

(220) 2015.07.02

(730) CHIMAGROMARKETING S.R.L.,
întreprindere cu capital străin, MD
Str. Tighina nr. 65, of. 414,
MD-2001, Chișinău, Republica Moldova

(540)

OPERCOT ACRO, SC

(511) NCL(10-2015)

01 - produse chimice destinate industriei, științelor, fotografiei, agriculturii, horticulturii și silviculturii; rășini artificiale în stare brută, materiale plastice în stare brută; îngrășăminte pentru pământ; compoziții extincatoare; preparate pentru călirea și sudura metalelor; produse chimice destinate conservării alimentelor, materiale tanante; adezivi (materiale de lipit) destinați industriei;

05 - produse farmaceutice și veterinare; produse igienice pentru medicină; substanțe și alimente dietetice de uz medical sau veterinar, alimente pentru sugari; suplimente dietetice pentru oameni și animale; plasturi și materiale pentru pansamente; materiale pentru plombarea dinților și pentru mulaje dentare; dezinfectante; produse pentru distrugerea animalelor dăunătoare; fungicide, erbicide;

35 - publicitate; gestiunea afacerilor comerciale; administrare comercială; lucrări de birou;

44 - servicii medicale; servicii veterinare; servicii de igienă și de îngrijire a frumuseții pentru oameni sau animale; servicii de agricultură, horticultură și de silvicultură.

(531) CFE(5) 05.03.16; 27.05.02.

(210) 037266

(220) 2015.07.02

(730) CHIMAGROMARKETING S.R.L.,
întreprindere cu capital străin, MD
Str. Tighina nr. 65, of. 414,
MD-2001, Chișinău, Republica Moldova

(540)

OPTIMUM 48 SL.®

(511) NCL(10-2015)

01 - produse chimice destinate industriei, științelor, fotografiei, agriculturii, horticulturii și silviculturii; rășini artificiale în stare brută, materiale plastice în stare brută; îngrășăminte pentru pământ; compoziții extincatoare; preparate pentru călirea și sudura metalelor; produse chimice destinate conservării alimentelor, materiale tanante; adezivi (materiale de lipit) destinați industriei;

05 - produse farmaceutice și veterinare; produse igienice pentru medicină; substanțe și alimente dietetice de uz medical sau veterinar, alimente pentru sugari; suplimente dietetice pentru oameni și animale; plasturi și materiale pentru pansamente; materiale pentru plombarea dinților și pentru mulaje dentare; dezinfectante; produse pentru distrugerea animalelor dăunătoare; fungicide, erbicide;

35 - publicitate; gestiunea afacerilor comerciale; administrare comercială; lucrări de birou;

44 - servicii medicale; servicii veterinare; servicii de igienă și de îngrijire a frumuseții pentru oameni sau animale; servicii de agricultură, horticultură și de silvicultură.

(531) CFE(5) 26.01.01; 26.01.06; 27.05.02; 27.07.11.

(210) 037267

(220) 2015.07.02

(730) CHIMAGROMARKETING S.R.L.,
întreprindere cu capital străin, MD
Str. Tighina nr. 65, of. 414,
MD-2001, Chișinău, Republica Moldova

(540)



(511) NCL(10-2015)

- 01 - produse chimice destinate industriei, științelor, fotografiei, agriculturii, horticulturii și silviculturii; rășini artificiale în stare brută, materiale plastice în stare brută; îngrășăminte pentru pământ; compoziții extincatoare; preparate pentru călirea și sudura metalelor; produse chimice destinate conservării alimentelor, materiale tanante; adezivi (materiale de lipit) destinați industriei;
- 05 - produse farmaceutice și veterinare; produse igienice pentru medicină; substanțe și alimente dietetice de uz medical sau veterinar, alimente pentru sugari; suplimente dietetice pentru oameni și animale; plasturi și materiale pentru pansamente; materiale pentru plombarea dinților și pentru mulaje dentare; dezinfectante; produse pentru distrugerea animalelor dăunătoare; fungicide, erbicide;
- 35 - publicitate; gestiunea afacerilor comerciale; administrare comercială; lucrări de birou;
- 44 - servicii medicale; servicii veterinare; servicii de igienă și de îngrijire a frumuseții pentru oameni sau animale; servicii de agricultură, horticultură și de silvicultură.

(531) CFE(5) 01.15.15; 27.05.01.

(210) 037268

(220) 2015.07.02

(730) CHIMAGROMARKETING S.R.L.,
întreprindere cu capital străin, MD
Str. Tighina nr. 65, of. 414,
MD-2001, Chișinău, Republica Moldova

(540)



(511) NCL(10-2015)

- 01 - produse chimice destinate industriei, științelor, fotografiei, agriculturii, horticulturii și silviculturii; rășini artificiale în stare brută, materiale plastice în stare brută; îngrășăminte pentru pământ; compoziții extincatoare; preparate pentru călirea și sudura metalelor; produse chimice destinate conservării alimentelor, materiale tanante; adezivi (materiale de lipit) destinați industriei;
- 05 - produse farmaceutice și veterinare; produse igienice pentru medicină; substanțe și alimente dietetice de uz medical sau veterinar, alimente pentru sugari; suplimente dietetice pentru oameni și animale; plasturi și materiale pentru pansamente; materiale pentru plombarea dinților și pentru mulaje dentare; dezinfectante; produse pentru distrugerea animalelor dăunătoare; fungicide, erbicide;
- 35 - publicitate; gestiunea afacerilor comerciale; administrare comercială; lucrări de birou;
- 44 - servicii medicale; servicii veterinare; servicii de igienă și de îngrijire a frumuseții pentru oameni sau animale; servicii de agricultură, horticultură și de silvicultură.

(531) CFE(5) 05.07.01; 26.04.18; 27.05.03.

(210) 037270

(220) 2015.06.30

(730) GENEVA LABORATORIES LIMITED, a
British Virgin Islands company, VG
Palm Grove House, Box 438, Road Town
Tortola, Insulele Virgine Britanice

(540)

PurCellin Oil

(511) NCL(10-2015)

- 03 - emoliente chimice vândute ca ingrediente componente pentru produse de îngrijire a pielii, și anume creme, loțiuni și uleiuri.

(210) 037271

(220) 2015.07.01

(730) GOGU Marin, MD
Str. Trei Fântini nr. 4,
MD-4301, Căușeni, Republica Moldova

(540)



(526) Elementele mărcii asupra cărora solicitantul declară că renunță la invocarea oricărui drept exclusiv: toate elementele verbale, cu excepția cuvântului "ПРИЛЛА" și a executării grafice deosebite.

(511) NCL(10-2015)

34 - tutun; articole pentru fumători; chibrituri.

(531) CFE(5) 03.01.01; 03.01.16; 19.03.03; 19.03.25; 26.05.18; 27.05.11; 28.05.00.

(210) 037272

(220) 2015.07.01

(730) GOGU Marin, MD

Str. Trei Fântâni nr. 4,
MD-4301, Căușeni, Republica Moldova

(540)



(526) Elementele mărcii asupra cărora solicitantul declară că renunță la invocarea oricărui drept exclusiv: toate elementele verbale, cu excepția executării grafice deosebite.

(511) NCL(10-2015)

34 - tutun; articole pentru fumători; chibrituri.

(531) CFE(5) 19.03.03; 19.03.25; 26.01.12; 26.01.18; 26.01.20; 27.05.11; 28.05.00.

(210) 037279

(220) 2015.07.01

(730) GROSU Victor, MD

Str. Hirtoape nr. 24, bloc A, ap. 19,
MD-2003, Durlăști, Chișinău, Republica Moldova

(540)



CASA NEW CONCEPT

(591) Culori revendicate: roșu, roz, verde-închis, verde-deschis, negru, gri.

(511) NCL(10-2015)

24 - țesături și produse textile, necuprinse în alte clase; cuverturi de pat; cuverturi de masă.

(531) CFE(5) 05.05.03; 05.05.21; 27.05.01.

(210) 037280

(220) 2015.07.02

(730) BARGAN Daniela, MD

MD-6415, Boldurești, Nisporeni, Republica Moldova

(540)



(591) Culori revendicate: roșu, negru, alb, sur.

(511) NCL(10-2015)

37 - construcții; reparații; servicii de instalații, servicii referitoare la construcția de clădiri, drumuri, poduri, baraje sau linii de transmisie și serviciile firmelor specializate în domeniul construcțiilor, cum sunt cele de zugrăvi, instalatori de instalații sanitare și de încălzire, de montare a acoperișurilor; servicii anexe celor de construcții, și anume inspecția planurilor de construcții; servicii de reparații, și anume serviciile destinate recondiționării obiectelor în urma uzurii, defectării, deteriorării sau distrugerii parțiale (readucerea unui edificiu sau a altui obiect în starea inițială);

42 - servicii de arhitectură, design interior, design exterior.

(531) CFE(5) 26.11.01; 27.05.10; 27.05.11; 29.01.14.

(210) 037281

(220) 2015.07.02

(730) Colgate-Palmolive Company,
a Delaware company, US
300 Park Avenue, New York, New York 10022,
Statele Unite ale Americii

(540)



(591) Culori revendicate: alb, negru.

(511) NCL(10-2015)

03 - preparate pentru albit și alte substanțe pentru spălat; preparate pentru curățare, lustruire, degresare și șlefuire; săpunuri.

(531) CFE(5) 01.01.09; 01.15.09; 01.15.21; 01.15.23; 25.07.02; 26.11.21; 27.05.10.

(210) 037282

(220) 2015.07.06

(730) NANI Alexandru, MD
Str. Petricani nr. 23, bloc 5,
MD-2059, Chișinău, Republica Moldova

(540)



(511) NCL(10-2015)

37 - construcții; reparații; servicii de instalații.

(531) CFE(5) 26.04.18; 27.05.22; 27.05.24.

(210) 037283

(220) 2015.07.03

(730) TODICA Vadim, MD
Str. Gh. Asachi nr. 29, ap. 15,
MD-2028, Chișinău, Republica Moldova

(540)

MAKFLEX

(511) NCL(10-2015)

07 - mașini și mașini-unelte; motoare (cu excepția motoarelor pentru vehiculele terestre); cuplaje și organe de transmisie (cu excepția celor pentru vehiculele terestre); instrumente agricole, altele decât cele acționate manual; incubatoare pentru ouă; distribuitoare automate;

08 - scule și instrumente de mână acționate manual; cuțite, furculițe și linguri; arme albe; aparate de ras;

35 - publicitate; gestiunea afacerilor comerciale; administrare comercială; lucrări de birou.

(210) 037285
 (220) 2015.07.07
 (730) ZORILE S.A., MD
 Calea Ieșilor nr. 8,
 MD-2069, Chișinău, Republica Moldova
 (540)

ZITY

(511) NCL(10-2015)
 35 - publicitate; gestiunea afacerilor comerciale;
 administrare comercială; lucrări de birou;
 36 - asigurări; afaceri financiare; afaceri moneta-
 re; afaceri imobiliare.

(210) 037289
 (220) 2015.07.06
 (730) SITNIC Ana, MD
 Str. Livezilor nr. 110, MD-2003,
 Durlăști, Chișinău, Republica Moldova
 (540)



(511) NCL(10-2015)
 43 - restaurante; prestarea serviciilor de alimenta-
 ție publică.
 (531) CFE(5) 05.03.20; 05.11.11; 05.13.07; 05.13.25;
 27.03.11; 27.05.14.

(210) 037291
 (220) 2015.07.09
 (730) SANDRILIONA S.R.L.,
 societate comercială, MD
 Str. Alexandru cel Bun nr. 5, bloc 5,
 MD-6801, Ialoveni, Republica Moldova
 (540)



(591) Culori revendicate: alb, albastru, cafeniu, bej,
 portocaliu, auriu, roșu, roz.
 (511) NCL(10-2015)
 30 - cafea, ceai, cacao și înlocuitori de cafea;
 orez; tapiocă și sago; făină și preparate făcu-
 te din cereale; pâine, produse de patiserie și
 cofetărie; înghețată, înghețată plombir cu
 ciocolată și aromă de vanilie, cu topping de
 ciocolată, cu nuci și glazură de ciocolată;
 zahăr, miere, sirop de melasă; drojdie, praf
 de copt; sare; muștar; oțet, sosuri (condi-
 mente); mirodenii; gheață.
 (531) CFE(5) 26.01.18; 26.11.21; 27.05.03; 29.01.15.

(210) 037292
 (220) 2015.07.09
 (730) PAMAPOL S.A., PL
 2 Wielunska Street, 97-438 Rusiec, Polonia
 (540)



- (591) Culori revendicate: roșu, crem, alb.
 (511) NCL(10-2015)
 29 - carne, pește, păsări și vânat; extracte din carne; fructe și legume conservate, congelate, uscate și fierte; jeleuri, dulceturi, compoturi; ouă; lapte și produse lactate; uleiuri și grăsimi comestibile;
 35 - publicitate; gestiunea afacerilor comerciale; administrare comercială; lucrări de birou.
 (531) CFE(5) 26.01.18; 26.01.20; 29.01.13.

(540)



- (210) 037293
 (220) 2015.07.09
 (730) SANDRILIONA S.R.L.,
 societate comercială, MD
 Str. Alexandru cel Bun nr. 5, bloc 5,
 MD-6801, Ialoveni, Republica Moldova

(540)



- (591) Culori revendicate: auriu, cafeniu, albastru.
 (511) NCL(10-2015)
 30 - cafea, ceai, cacao, zahăr, orez; tapiocă, sago, înlocuitori de cafea; făină și preparate făcute din cereale; pâine, produse de patiserie și cofetărie, înghețată, înghețată plombir cu ciocolată și aromă de vanilie, cu topping de ciocolată, cu nuci și glazură de ciocolată; miere, sirop de melasă; drojdie, praf de copt; sare; muștar; oțet, sosuri (condimente); mirrodenii; gheață.
 (531) CFE(5) 26.01.18; 26.01.20; 29.01.13.

- (591) Culori revendicate: albastru, albastru-deschis, albastru-închis, negru, roșu, alb, gri.
 (511) NCL(10-2015)
 42 - servicii științifice și tehnologice, precum și servicii de cercetare și de creație, referitoare la acestea; servicii de analiză și cercetare industrială; crearea și dezvoltarea hardware și software de calculator.
 (531) CFE(5) 01.05.23; 18.05.10; 26.01.13; 29.01.15.

- (210) 037300
 (220) 2015.07.13
 (730) ȘIȘCHIN Dmitrii, MD
 Str. Marinescu nr. 44, ap. 26, MD-2051,
 Durlești, Chișinău, Republica Moldova
 (540)



- (210) 037299
 (220) 2015.07.10
 (730) SLAVA-GPS S.R.L., MD
 Str. Studenților nr. 3/2, ap. (of) 26,
 MD-2068, Chișinău, Republica Moldova

- (591) Culori revendicate: verde, oranj, sur, negru, alb.
 (511) NCL(10-2015)
 43 - servicii de alimentație publică.
 (531) CFE(5) 02.01.11; 09.07.19; 11.01.01; 11.03.13; 11.03.20; 17.01.02; 17.01.09; 21.03.11; 26.01.14; 27.05.01; 27.05.10; 29.01.15.

(210) 037308
 (220) 2015.07.10
 (730) GHEORGHITĂ Ion, MD
 MD-4434, Răciula, Călărași, Republica Moldova
 (540)

La ION

(511) NCL(10-2015)
 07 - mașini și mașini-unelte; motoare (cu excepția motoarelor pentru vehiculele terestre); cuplaje și organe de transmisie (cu excepția celor pentru vehiculele terestre); instrumente agricole, altele decât cele acționate manual; incubatoare pentru ouă; distribuitoare automate;
 11 - aparate de iluminat, de încălzit, de producere a vaporilor, de gătit, de refrigerare, de uscare, de ventilare, de distribuire a apei și instalații sanitare;
 20 - mobile, oglinzi, rame; produse (necuprinse în alte clase) din lemn, plută, trestie, stuf, răchită, corn, os, fildeș, fanoane de balenă, solzi, ambră, sidex, spumă de mare, înlocuitori ai tuturor acestor materiale sau din materiale plastice;
 21 - ustensile și recipiente pentru menaj sau bucătărie; piepteni și bureți; perii (cu excepția pensulelor); material pentru perii; material pentru curățare; bureți metalici; sticlă brută sau semiprelucrată (cu excepția sticlei de construcție); sticlărie, porțelan și faianță necuprinse în alte clase;
 35 - publicitate; gestiunea afacerilor comerciale; administrare comercială; lucrări de birou;
 38 - telecomunicații;
 42 - servicii științifice și tehnologice, precum și servicii de cercetare și de creație, referitoare la acestea; servicii de analiză și cercetare industrială; crearea și dezvoltarea hardware și software de calculator.
 (531) CFE(5) 24.17.25; 27.05.01; 27.05.04; 27.05.08.

(210) 037309
 (220) 2015.07.09
 (730) PPG Industries Europe SARL, CH
 Route de Gilly 32, CH-1180 Rolle, Elveția

(540)

SELEMIX

(511) NCL(10-2015)
 02 - straturi de acoperire, vopsele, finisuri, lacuri; substanțe de protecție contra ruginii și contra deteriorării lemnului; materiale colorante; mordanți; rășini naturale în stare brută.

(210) 037310
 (220) 2015.07.14
 (730) TEHNOROL S.R.L., societate comercială, MD
 MD-4820, Dolinnoe, Criuleni, Republica Moldova
 (540)

The logo for TEHNOROL features a stylized red circular emblem on the left, resembling a power button or a gear, followed by the word "TEHNOROL" in a bold, red, sans-serif font.

(591) Culori revendicate: alb, roșu, negru.
 (511) NCL(10-2015)
 16 - hârtie, carton și produse din aceste materiale, necuprinse în alte clase; produse de imprimare; articole pentru legătorie; fotografii; papetărie; adezivi (materiale de lipit) pentru papetărie sau menaj; materiale pentru artiști; pensule; mașini de scris și articole de birou (cu excepția mobilelor); materiale de instruire sau învățământ (cu excepția aparatelor); materiale plastice pentru ambalaj (necuprinse în alte clase); caractere tipografice, clișee.
 (531) CFE(5) 01.15.23; 26.02.05; 26.02.08; 26.11.12; 26.11.21; 27.05.01; 29.01.13.

(210) 037312
 (220) 2015.07.06
 (730) MOSIN Igor, MD
 Str. Bulgară nr. 70, ap. 27,
 MD-3100, Bălți, Republica Moldova
 (540)

«Чистюля»

(511) NCL(10-2015)
 35 - publicitate; gestiunea afacerilor comerciale;
 administrare comercială; lucrări de birou;
 37 - construcții; reparații; servicii de instalații.
 (531) CFE(5) 28.05.00.

(210) 037313
 (220) 2015.07.15
 (730) ARAMA R S.R.L., MD
 Calea Orheiului nr. 107, ap. 31,
 MD-2020, Chișinău, Republica Moldova
 (540)



(511) NCL(10-2015)
 20 - mobile, oglinzi, rame; produse (necuprinse în
 alte clase) din lemn, plută, trestie, stuf, răchi-
 tă, corn, os, fildeș, fanoane de balenă, solzi,
 ambră, sidex, spumă de mare, înlocuitori ai
 tuturor acestor materiale sau din materiale
 plastice;
 29 - carne, pește, păsări și vânat; extracte din
 carne; fructe și legume conservate, congela-
 te, uscate și fierte; jeleurii, dulcețuri, compo-
 turi; ouă; lapte și produse lactate; uleiuri și
 grăsimi comestibile;
 30 - cafea, ceai, cacao și înlocuitori de cafea;
 orez; tapiocă și sago; făină și preparate făcu-
 te din cereale; pâine, produse de patiserie și
 cofetărie; înghețată; zahăr, miere, sirop de
 melasă; drojdie, praf de copt; sare; muștar;
 oțet, sosuri (condimente); mirodenii; gheață;
 32 - bere; ape minerale și gazoase și alte băuturi
 nealcoolice; băuturi din fructe și sucuri de

fructe; siropuri și alte preparate pentru fabri-
 carea băuturilor.
 (531) CFE(5) 27.05.01; 27.05.21.

(210) 037316
 (220) 2015.07.14
 (730) BEMOL RETAIL S.R.L.,
 întreprindere cu capital străin, MD
 Str. Moara Roșie nr. 5/1,
 MD-2005, Chișinău, Republica Moldova
 (540)



e'La Café

(591) Culori revendicate: alb, cafeniu-deschis, gri.
 (511) NCL(10-2015)
 43 - servicii de alimentație publică.
 (531) CFE(5) 11.03.03; 11.03.04; 26.04.16; 26.04.18;
 27.03.15; 27.05.21; 29.01.13.

(210) 037317
 (220) 2015.07.13
 (730) MAMIRS S.R.L., MD
 Str. Al. Bernardazzi nr. 8, of. 6,
 MD-2012, Chișinău, Republica Moldova

(540)



(511) NCL(10-2015)

33 - băuturi alcoolice (cu excepția berii).

(531) CFE(5) 05.13.25; 06.01.01; 06.01.02; 06.07.04; 06.07.25; 07.01.01; 24.15.02; 25.01.09; 25.01.15; 26.01.16; 26.04.02; 27.05.02.

(210) 037318

(220) 2015.07.13

(730) SM NT NĂ Alexandru, MD
Str. Haiducilor nr. 23,
MD-2028, Chișinău, Republica Moldova

(540)

NOVADENT

(511) NCL(10-2015)

44 - servicii medicale; servicii veterinare; servicii de igienă și de îngrijire a frumuseții pentru oameni sau animale; servicii de agricultură, horticultură și de silvicultură.

(210) 037319

(220) 2015.07.13

(730) GOGU Marin, MD
Str. Trei Fântini nr. 4,
MD-4301, Căușeni, Republica Moldova

(540)

AFZAL

(511) NCL(10-2015)

34 - tutun; articole pentru fumători; chibrituri.

(210) 037320

(220) 2015.07.13

(730) GOGU Marin, MD
Str. Trei Fântini nr. 4,
MD-4301, Căușeni, Republica Moldova

(540)

STARBUZZ

(511) NCL(10-2015)

34 - tutun; articole pentru fumători; chibrituri.

(210) 037321

(220) 2015.07.13

(730) GOGU Marin, MD
Str. Trei Fântini nr. 4,
MD-4301, Căușeni, Republica Moldova

(540)

ȘERBETLI

(511) NCL(10-2015)

34 - tutun; articole pentru fumători; chibrituri.

(210) 037322

(220) 2015.07.13

(730) GM KOREA COMPANY, a company organized and existing under the laws of the Republic of Korea, KR
199-1 Cheongcheon-2Dong, Bupyung-Gu, Incheon, Republica Coreea

(540)

MATIZ R1

(511) NCL(10-2015)

12 - autovehicule și piese ale acestora.

(210) 037323
 (220) 2015.07.13
 (730) GM KOREA COMPANY, a company organized and existing under the laws of the Republic of Korea, KR
 199-1 Cheongcheon-2Dong, Bupyung-Gu, Incheon, Republica Coreea
 (540)

RAVON R2

(511) NCL(10-2015)
 12 - autovehicule și piese ale acestora.

(210) 037324
 (220) 2015.07.13
 (730) GM KOREA COMPANY, a company organized and existing under the laws of the Republic of Korea, KR
 199-1 Cheongcheon-2Dong, Bupyung-Gu, Incheon, Republica Coreea
 (540)

RAVON R3

(511) NCL(10-2015)
 12 - autovehicule și piese ale acestora.

(210) 037325
 (220) 2015.07.13
 (730) GM KOREA COMPANY, a company organized and existing under the laws of the Republic of Korea, KR
 199-1 Cheongcheon-2Dong, Bupyung-Gu, Incheon, Republica Coreea
 (540)

RAVON R4

(511) NCL(10-2015)
 12 - autovehicule și piese ale acestora.

(210) 037326
 (220) 2015.07.13
 (730) GM KOREA COMPANY, a company organized and existing under the laws of the Republic of Korea, KR
 199-1 Cheongcheon-2Dong, Bupyung-Gu, Incheon, Republica Coreea
 (540)

RAVON R5X

(511) NCL(10-2015)
 12 - autovehicule și piese ale acestora.

(210) 037327
 (220) 2015.07.13
 (730) GM KOREA COMPANY, a company organized and existing under the laws of the Republic of Korea, KR
 199-1 Cheongcheon-2Dong, Bupyung-Gu, Incheon, Republica Coreea
 (540)

RAVON R5

(511) NCL(10-2015)
 12 - autovehicule și piese ale acestora.

(210) 037328
 (220) 2015.07.13
 (730) GM KOREA COMPANY, a company organized and existing under the laws of the Republic of Korea, KR
 199-1 Cheongcheon-2Dong, Bupyung-Gu, Incheon, Republica Coreea
 (540)

GENTRA R5

(511) NCL(10-2015)
 12 - autovehicule și piese ale acestora.

(210) 037329
 (220) 2015.07.13
 (730) GM KOREA COMPANY, a company organized and existing under the laws of the Republic of Korea, KR
 199-1 Cheongcheon-2Dong, Bupyung-Gu, Incheon, Republica Coreea
 (540)

RAVON R7

(511) NCL(10-2015)
 12 - autovehicule și piese ale acestora.

(210) 037330
 (220) 2015.07.13
 (730) GM KOREA COMPANY, a company organized and existing under the laws of the Republic of Korea, KR
 199-1 Cheongcheon-2Dong, Bupyung-Gu, Incheon, Republica Coreea
 (540)

RAVON R7V

(511) NCL(10-2015)
 12 - autovehicule și piese ale acestora.

(210) 037331
 (220) 2015.07.13
 (730) GM KOREA COMPANY, a company organized and existing under the laws of the Republic of Korea, KR
 199-1 Cheongcheon-2Dong, Bupyung-Gu, Incheon, Republica Coreea
 (540)

RAVON R7X

(511) NCL(10-2015)
 12 - autovehicule și piese ale acestora.

(210) 037332
 (220) 2015.07.13
 (730) Allergan, Inc., US
 2525 Dupont Drive, Irvine, California 92612, Statele Unite ale Americii
 (540)

ALLERGAN

(511) NCL(10-2015)
 03 - săpunuri; parfumerie; uleiuri esențiale; cosmetice, inclusiv preparate cosmetice pentru îngrijirea pielii, preparate cosmetice pentru îngrijirea corpului, preparate cosmetice pentru baie și duș, creme cosmetice, loțiuni, unguente și geluri pentru îngrijirea pielii, preparate cosmetice de îmborspătare și tonifiere a pielii, preparate cosmetice pentru păr și scalp, și loțiuni pentru păr; produse pentru îngrijirea dinților; paste de dinți și pulberi de dinți, gargare pentru cavitatea orală și lichide pentru clătirea gurii, preparate cosmetice pentru îngrijirea gurii și dinților;
 05 - preparate farmaceutice; elixiri medicinale împotriva cariilor; preparate oftalmice;
 10 - aparate și instrumente chirurgicale, medicale, dentare și veterinare, inclusiv seturi de teste diagnostice compuse în principal din dispozitive de măsură medicale pentru evaluarea stărilor sistemelor cardiovasculare și imunitare; mijloace contraceptive intrauterine nechimice; instrumente de diagnostic medical pentru analiza fluidelor fiziologice (biologice) ale organismului; dispozitive medicale utilizate pentru întinerire, pentru tratarea ridurilor glabelare, ridurilor faciale, asimetriilor, defectelor și stărilor patologice ale pielii umane, pentru chirurgia estetică facială, reconstrucția estetică facială, terapia estetică a glandelor mamare.

(210) 037333
 (220) 2015.07.13
 (730) Allergan, Inc., US
 2525 Dupont Drive, Irvine, California 92612, Statele Unite ale Americii
 (540)

АЛЛЕРГАН

(511) NCL(10-2015)

03 - săpunuri; parfumerie; uleiuri esențiale; cosmetice, inclusiv preparate cosmetice pentru îngrijirea pielii, preparate cosmetice pentru îngrijirea corpului, preparate cosmetice pentru baie și duș, creme cosmetice, loțiuni, unguente și geluri pentru îngrijirea pielii, preparate cosmetice de îmborspătare și tonifiere a pielii, preparate cosmetice pentru păr și scalp, și loțiuni pentru păr; produse pentru îngrijirea dinților; paste de dinți și pulberi de dinți, gargare pentru cavitatea orală și lichide pentru clătirea gurii, preparate cosmetice pentru îngrijirea gurii și dinților;

05 - preparate farmaceutice; elixiruri medicinale împotriva cariilor; preparate oftalmice;

10 - aparate și instrumente chirurgicale, medicale, dentare și veterinare, inclusiv seturi de teste diagnostice compuse în principal din dispozitive de măsură medicale pentru evaluarea stărilor sistemelor cardiovasculare și imunitare; mijloace contraceptive intrauterine nechimice; instrumente de diagnostic medical pentru analiza fluidelor fiziologice (biologice) ale organismului; dispozitive medicale utilizate pentru întinerire, pentru tratarea ridurilor glabelare, ridurilor faciale, asimetriilor, defectelor și stărilor patologice ale pielii umane, pentru chirurgia estetică facială, reconstrucția estetică facială, terapia estetică a glandelor mamare.

(531) CFE(5) 28.05.00.

(210) 037334

(220) 2015.07.13

(730) Allergan, Inc., US
2525 Dupont Drive, Irvine, California 92612,
Statele Unite ale Americii

(540)

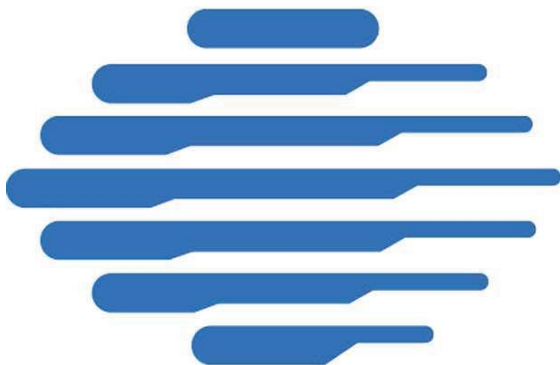

(591) Culori revendicate: albastru.

(511) NCL(10-2015)

03 - săpunuri; parfumerie; uleiuri esențiale; cosmetice, inclusiv preparate cosmetice pentru îngrijirea pielii, preparate cosmetice pentru îngrijirea corpului, preparate cosmetice pentru baie și duș, creme cosmetice, loțiuni, unguente și geluri pentru îngrijirea pielii, preparate cosmetice de îmborspătare și tonifiere a pielii, preparate cosmetice pentru păr și scalp, și loțiuni pentru păr; produse pentru îngrijirea dinților; paste de dinți și pulberi de dinți, gargare pentru cavitatea orală și lichide pentru clătirea gurii, preparate cosmetice pentru îngrijirea gurii și dinților;

05 - preparate farmaceutice; elixiruri medicinale împotriva cariilor; preparate oftalmice;

10 - aparate și instrumente chirurgicale, medicale, dentare și veterinare, inclusiv seturi de teste diagnostice compuse în principal din dispozitive de măsură medicale pentru evaluarea stărilor sistemelor cardiovasculare și imunitare; mijloace contraceptive intrauterine nechimice; instrumente de diagnostic medical pentru analiza fluidelor fiziologice (biologice) ale organismului; dispozitive medicale utilizate pentru întinerire, pentru tratarea ridurilor glabelare, ridurilor faciale, asimetriilor, defectelor și stărilor patologice ale pielii umane, pentru chirurgia estetică facială, reconstrucția estetică facială, terapia estetică a glandelor mamare.

(531) CFE(5) 25.07.20; 26.05.12; 26.11.08; 26.15.01; 29.01.04.

(210) 037335

(220) 2015.07.14

(730) TRIGOR AVD S.R.L.,
întreprindere cu capital străin, MD
Str. Otovasca nr. 17,
MD-2023, Chișinău, Republica Moldova

(540)



(591) Culori revendicate: alb, albastru de diferite nuanțe.

- (511) NCL(10-2015)
 35 - publicitate; gestiunea afacerilor comerciale; administrare comercială; lucrări de birou.
 (531) CFE(5) 03.07.01; 03.07.21; 27.05.01; 27.05.02; 27.05.12; 29.01.12.

-
- (210) 037336
 (220) 2015.07.15
 (730) SANGALIMED S.R.L.,
 societate comercială, MD
 Str. Teilor nr. 6, ap. 98,
 MD-2043, Chișinău, Republica Moldova
 (540)



- (554) Marcă tridimensională.
 (511) NCL(10-2015)
 05 - produse farmaceutice și veterinare;
 21 - sticlărie;
 35 - publicitate; gestiunea afacerilor comerciale; administrare comercială; lucrări de birou; servicii de comercializare pentru terți prestate de farmacii.
 (531) CFE(5) 19.03.01; 19.03.09; 19.03.25; 19.07.01.

-
- (210) 037337
 (220) 2015.07.15
 (730) SANGALIMED S.R.L.,
 societate comercială, MD
 Str. Teilor nr. 6, ap. 98,
 MD-2043, Chișinău, Republica Moldova

(540)

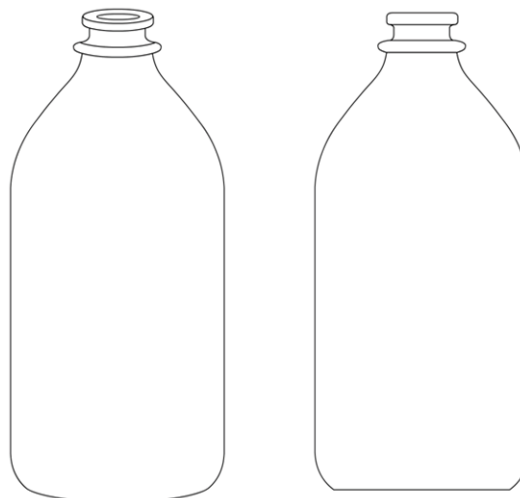

- (554) Marcă tridimensională.
 (511) NCL(10-2015)
 05 - produse farmaceutice și veterinare;
 21 - sticlărie;
 35 - publicitate; gestiunea afacerilor comerciale; administrare comercială; lucrări de birou; servicii de comercializare pentru terți prestate de farmacii.
 (531) CFE(5) 19.03.01; 19.03.09; 19.03.25; 19.07.01.

-
- (210) 037340
 (220) 2015.07.15
 (730) Oficiul Național al Viei și Vinului, instituție publică, MD
 Bd. Ștefan cel Mare și Sfânt nr. 162,
 MD-2004, Chișinău, Republica Moldova
 (540)

Feteasca Fest

- (511) NCL(10-2015)
 41 - educație; instruire; divertisment; activități sportive și culturale.

-
- (210) 037343
 (220) 2015.07.16
 (730) BASF SE, DE
 Carl-Bosch-Strasse 38, Ludwigshafen am Rhein, Germania

(540)

PICTOR

(511) NCL(10-2015)

- 01 - produse chimice destinate agriculturii, horticulturii și silviculturii, în special preparate pentru fortificarea plantelor, preparate chimice și/sau biologice pentru managementul stresului la plante, preparate pentru reglarea creșterii plantelor, preparate chimice pentru tratarea semințelor, agenți tensioactivi, produse chimice naturale sau artificiale pentru uz în calitate de atrăcțanți sexuali sau agenți de confuzie a insectelor;
- 05 - preparate pentru distrugerea și combaterea dăunătoarelor, insecticide, fungicide, erbicide, pesticide.

(210) 037344

(220) 2015.07.16

(730) MEDIASTIL GRUP S.R.L.,
societate comercială, MD
Str. Busuiocești nr. 23, ap. 1,
MD-2002, Chișinău, Republica Moldova

(540)



Art posters[®]
BEST OF INTERIOR SOLUTIONS

(511) NCL(10-2015)

- 16 - postere, tipărituri, abțibilduri, hârtie, carton și produse din aceste materiale, necuprinse în alte clase; produse de imprimare; fotografii, caractere tipografice, clișee.
- (531) CFE(5) 07.03.02; 22.05.01; 25.07.03; 26.04.07; 26.04.08; 27.05.01; 27.05.10.

(210) 037350

(220) 2015.07.17

(730) Moldova Zahăr S.R.L.,
întreprindere cu capital străin, MD
Str. Renașterii nr. 3,
MD-4626, Cupcini, Edineț, Republica Moldova

(540)

**TRADIȚIA BUNEI
DISPOZIȚII**

(511) NCL(10-2015)

- 29 - carne, pește, păsări și vânat; extracte din carne; fructe și legume conservate, congelate, uscate și fierte; jeleurii, dulțețuri, compoturi; ouă; lapte și produse lactate; uleiuri și grăsimi comestibile;
- 30 - cafea, ceai, cacao și înlocuitori de cafea; orez; tapiocă și sago; făină și preparate făcute din cereale; pâine, produse de patiserie și cofetărie; înghețată; zahăr, miere, sirop de melasă; drojdie, praf de copt; sare; muștar; oțet, sosuri (condimente); mirodenii; gheață;
- 31 - cereale și produse agricole, horticoale, forestiere, necuprinse în alte clase; animale vii; fructe și legume proaspete; semințe, plante și flori naturale; alimente pentru animale; malț.

(210) 037351

(220) 2015.07.20

(730) MAKPAR EXPORTS PRIVATE LIMITED, IN
Plot No. 6A, Sector-D, AKVN, Industrial Area,
Mandideep, District Raisen - 462 046,
Madhya Pradesh, India

(540)

NATUROSIL

(511) NCL(10-2015)

- 05 - produse farmaceutice și veterinare; produse igienice pentru medicină; substanțe și alimente dietetice de uz medical sau veterinar, alimente pentru sugari; suplimente dietetice pentru oameni și animale; plasturi și materiale pentru pansamente; materiale pentru plombarea dinților și pentru mulaje dentare; dezinfectante; produse pentru distrugerea animalelor dăunătoare; fungicide, erbicide.

(210) 037360
 (220) 2015.07.21
 (730) ȚURCAN Oleg, MD
 Str. Alba Iulia nr. 184, bloc 4, ap. 14,
 MD-2071, Chișinău, Republica Moldova
 (540)

NOTA BENE

(511) NCL(10-2015)
 31 - cereale și produse agricole, horticoale, forestiere, necuprinse în alte clase; animale vii; fructe și legume proaspete; semințe, plante și flori naturale; alimente pentru animale; malț;
 35 - publicitate; gestiunea afacerilor comerciale; administrare comercială; lucrări de birou, comercializarea produselor, servicii de comercializare pentru terți prestate de magazine, servicii de comercializare pentru terți prestate de magazine specializate.

(210) 037361
 (220) 2015.07.21
 (730) ȚURCAN Oleg, MD
 Str. Alba Iulia nr. 184, bloc 4, ap. 14,
 MD-2071, Chișinău, Republica Moldova
 (540)

DON RICO

(511) NCL(10-2015)
 31 - cereale și produse agricole, horticoale, forestiere, necuprinse în alte clase; animale vii; fructe și legume proaspete; semințe, plante și flori naturale; alimente pentru animale; malț;
 35 - publicitate; gestiunea afacerilor comerciale; administrare comercială; lucrări de birou, comercializarea produselor, servicii de comercializare pentru terți prestate de magazine, servicii de comercializare pentru terți prestate de magazine specializate.

(210) 037362
 (220) 2015.07.21
 (730) ȚURCAN Oleg, MD
 Str. Alba Iulia nr. 184, bloc 4, ap. 14,
 MD-2071, Chișinău, Republica Moldova

(540)

RIVASS

(511) NCL(10-2015)
 31 - cereale și produse agricole, horticoale, forestiere, necuprinse în alte clase; animale vii; fructe și legume proaspete; semințe, plante și flori naturale; alimente pentru animale; malț;
 35 - publicitate; gestiunea afacerilor comerciale; administrare comercială; lucrări de birou, comercializarea produselor, servicii de comercializare pentru terți prestate de magazine, servicii de comercializare pentru terți prestate de magazine specializate.

(210) 037364
 (220) 2015.07.23
 (730) IONAȘ Zinaida, MD
 Str. N. Testemițeanu nr. 18 /12,
 MD-2025, Chișinău, Republica Moldova
 (540)

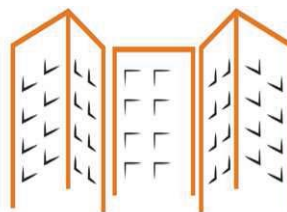

Family Residence

CASA FAMILIEI TALE

(591) Culori revendicate: negru, oranj, alb.
 (511) NCL(10-2015)
 35 - publicitate; gestiunea afacerilor comerciale; administrare comercială; lucrări de birou;
 36 - asigurări; afaceri financiare; afaceri monetare; afaceri imobiliare;
 37 - construcții; reparații; servicii de instalații.
 (531) CFE(5) 06.07.05; 07.01.12; 07.01.24; 26.03.23; 29.01.13.

(210) 037365
 (220) 2015.07.23
 (730) ASAL DIŞ TICARET ANONIM ŞİRKETİ,
 reprezentanța companiei din Turcia, MD
 Bd. Moscova nr. 17/4,
 MD-2068, Chişinău, Republica Moldova
 (540)

Rozulayf

(511) NCL(10-2015)
 05 - produse farmaceutice și veterinare; produse
 igienice pentru medicină; substanțe și ali-
 mente dietetice de uz medical sau veterinar,
 alimente pentru sugari; suplimente dietetice
 pentru oameni și animale; plasturi și materia-
 le pentru pansamente; materiale pentru
 plombarea dinților și pentru mulaje dentare;
 dezinfectante; produse pentru distrugerea
 animalelor dăunătoare; fungicide, erbicide.

(210) 037373
 (220) 2015.07.28
 (730) MAPASAUTO S.A., MD
 Str. Columna nr. 170,
 MD-2004, Chişinău, Republica Moldova
 (540)

ART DECOR

(511) NCL(10-2015)
 35 - publicitate; gestiunea afacerilor comerciale;
 administrare comercială; lucrări de birou;
 servicii de comercializare pentru terți presta-
 te de supermarketuri, hipermarketuri, bu-
 ticuri, magazine, gherete, chioșcuri și tarabe;
 37 - construcții; reparații; servicii de instalații;
 42 - servicii științifice și tehnologice, precum și
 servicii de cercetare și de creație, referitoare
 la acestea; servicii de analiză și cercetare
 industrială; crearea și dezvoltarea hardware
 și software de calculator.

(210) 037375
 (220) 2015.07.28
 (730) ANMORA-LUX S.R.L., MD
 Bd. Ștefan cel Mare și Sfint nr. 64, ap. 150,
 MD-2001, Chişinău, Republica Moldova
 (540)



(591) Culori revendicate: galben de diferite nuanțe,
 verde de diferite nuanțe, albastru de diferite
 nuanțe, alb, negru, cafeniu de diferite nuanțe.
 (511) NCL(10-2015)
 29 - ulei vegetal de floarea soarelui.
 (531) CFE(5) 05.05.04; 06.07.25; 06.19.15; 07.01.09;
 07.01.13; 27.05.08; 29.01.15.

(210) 037376
 (220) 2015.07.28
 (730) ANMORA-LUX S.R.L., MD
 Bd. Ștefan cel Mare și Sfint nr. 64, ap. 150,
 MD-2001, Chişinău, Republica Moldova
 (540)



(591) Culori revendicate: galben de diferite nuanțe,
 verde de diferite nuanțe, albastru de diferite
 nuanțe, negru, alb, cafeniu de diferite nuanțe.

- (511) NCL(10-2015)
29 - ulei vegetal de floarea soarelui.
(531) CFE(5) 01.15.09; 01.15.15; 05.05.04; 06.07.25;
06.19.15; 07.01.09; 07.01.13; 27.05.08; 29.01.15.

- (210) 037377
(220) 2015.07.27
(730) CATOL LUX S.R.L., MD
Str. Muncești nr. 73,
MD-2002, Chișinău, Republica Moldova
(540)



- (591) Culori revendicate: roșu, alb.
(511) NCL(10-2015)
03 - preparate pentru albit și alte substanțe pentru spălat; preparate pentru curățare, lustruire, degresare și șlefuire; săpunuri; parfumerie, uleiuri esențiale, cosmetice, loțiuni pentru păr; produse pentru îngrijirea dinților.
(531) CFE(5) 26.01.02; 26.01.18; 29.01.12.

- (210) 037378
(220) 2015.07.28
(730) Pak Gida retim ve Pazarlama Anonim Şirketi, TR
Prof. Dr. B İnt Tarcan Sk. No: 5, Pak İs Merkezi, İstanbul, Turcia
(540)



- (591) Culori revendicate: roșu, albastru, gri, alb.
(511) NCL(10-2015)
30 - cafea, ceai, cacao și înlocuitori de cafea; orez; tapiocă și sago; făină și preparate făcute din cereale; pâine, produse de patiserie și cofetărie; înghețată; zahăr, miere, sirop de melasă; drojdie, praf de copt; sare; muștar; oțet, sosuri (condimente); mirodenii; gheață.
(531) CFE(5) 02.01.01; 02.01.11; 25.01.15; 25.07.20; 26.11.08; 29.01.14.

- (210) 037384
(220) 2015.07.29
(730) GRIGONICOL-PRIM S.R.L., MD
Str. Botanica Veche nr. 6, of. 5,
MD-2062, Chișinău, Republica Moldova
(540)

DYNAVOLT

- (511) NCL(10-2015)
12 - vehicule; aparate de locomoție terestră, biciclete, scutere, ATV-uri, motociclete; piese și accesorii pentru aceste produse;
35 - publicitate; gestiunea afacerilor comerciale; administrare comercială; lucrări de birou.

- (210) 037385
(220) 2015.07.28
(730) DOICIU Olesea, MD
Str. Paris nr. 47, ap. 45,
MD-2051, Chișinău, Republica Moldova
(540)

Casa Neamului

- (511) NCL(10-2015)
29 - carne, pește, păsări și vânat; extracte din carne; fructe și legume conservate, congelate, uscate și fierte; jeleurii, dulceturi, compoturi; ouă; lapte și produse lactate; uleiuri și grăsimi comestibile;
30 - cafea, ceai, cacao și înlocuitori de cafea; orez; tapiocă și sago; făină și preparate făcute din cereale; pâine, produse de patiserie și cofetărie; înghețată; zahăr, miere, sirop de

melasă; drojdie, praf de copt; sare; muștar; oțet, sosuri (condimente); mirodenii; gheață;
43 - servicii de alimentație publică; servicii de cazare temporară.

(210) 037390
(220) 2015.07.30
(730) CALOREX-IMEX S.R.L.,
societate comercială, MD
Str. Alba Iulia nr. 75, bloc C,
MD-2071, Chișinău, Republica Moldova
(540)



(591) Culori revendicate: roșu, albastru.
(511) NCL(10-2015)
35 - publicitate; gestiunea afacerilor comerciale; administrare comercială; lucrări de birou, comercializarea produselor;
37 - construcții; reparații; servicii de instalații.
(531) CFE(5) 01.15.05; 01.15.15; 24.17.21; 27.05.12; 29.01.12.

(210) 037391
(220) 2015.07.30
(730) CALOREX-IMEX S.R.L., societate comercială, MD
Str. Alba Iulia nr. 75, bloc C,
MD-2071, Chișinău, Republica Moldova
(540)

Calorex Imex

(511) NCL(10-2015)
35 - publicitate; gestiunea afacerilor comerciale; administrare comercială; lucrări de birou; comercializarea produselor;
37 - construcții; reparații; servicii de instalații.

(210) 037394
(220) 2015.07.29
(730) Orange Brand Services Limited, GB
3 More London Riverside, London SE1 2AQ,
Regatul Unit
(540)

mai aproape de tot ce-i important pentru tine

(511) NCL(10-2015)
09 - aparate și instrumente electrice și electronice pentru comunicații și telecomunicații; aparate și instrumente pentru comunicații și telecomunicații; aparate și instrumente electrice și electronice pentru procesarea, înregistrarea, depozitarea, transmiterea, extragerea sau recepționarea datelor; aparate și instrumente pentru înregistrarea, transmiterea, amplificarea sau reproducerea sunetelor, imaginilor, informațiilor sau datelor codificate; aparate și instrumente electrice de control, de testare (alta decât testarea in-vivo), de semnalizare, de verificare (supraveghere) și de instruire; aparate și instrumente optice și electrooptice; servere de comunicații; servere de calculatoare; hardware de operare pentru VPN (rețele private virtuale); hardware de operare pentru WAN (rețea zonă extinsă); hardware de operare pentru LAN (rețea locală de calculatoare); hardware de operare; hardware pentru calculatoare; hardware pentru rețele de calculatoare; hardware de calculator pentru asigurarea accesului securizat de la distanță la rețele de calculatoare și de comunicații; hardware ethernet; aparate, instrumente și echipamente de prelucrare a imaginilor; camere de filmat; aparate, instrumente și echipamente de fotografiat; videoproiectoare; proiectoare multimedia; scanere și cititoare de coduri de bare; aparate și instrumente de televiziune și radio; transmițătoare și receptoare de telecomunicație, de difuzare radio și televiziune; aparate pentru acces la programe difuzate sau transmise; holograme; calculatoare; echipamente periferice pentru calculatoare; circuite electronice programate purtătoare de date; discuri, benzi și fire, toate fiind purtătoare magnetice de date; plăci cu circuite imprimate; carduri magnetice neînregistrate și preînregistrate; carduri de date; carduri de memorie; carduri inteligente; carduri care conțin microprocesoare; carduri de circuite integrate; carduri electronice de identificare; cartele telefonice; carduri de credit telefonice; carduri de credit; carduri de

debit; carduri pentru jocuri electronice create pentru a fi utilizate cu telefoanele; CD ROM-uri; purtătoare de date magnetice, digitale și optice; suporturi magnetice, digitale și optice de înregistrare și stocare a datelor (neînregistrate și preînregistrate); CD-uri preînregistrate; memorii USB; dispozitive pentru redarea fișierelor cu muzică descărcabile; playere multimedia portabile; transmițătoare și receptoare prin satelit; sateliți de telecomunicații și de difuzare; balize radiotelefonice și stâlpi de telefonie; fire și cabluri electrice; cabluri optice; cabluri cu fibră optică; fire de rezistență; electrozi; sisteme și instalații de telecomunicații; terminale pentru rețele telefonice; comutatoare telefonice; aparate de telecomunicații, de stocare, conversie și de procesare a semnalului de intrare; echipamente telefonice; echipamente pentru telefoane fixe, transportabile, mobile, cu sistem hands-free sau activate prin voce; terminale multimedia; terminale interactive pentru afișarea și comandarea produselor și serviciilor; terminale securizate pentru tranzacții electronice, inclusiv plăți electronice; aparate pentru procesarea plăților electronice; aparate și instrumente de paging, radiopaging și radiotelefon; telefoane, telefoane mobile și microtelefoane; faxuri; asistenți personali digitali (PDA-uri); notepad-uri electronice; notebook-uri electronice; tablete electronice; unități electronice portabile pentru recepționarea, păstrarea și/sau transmiterea fără fir a mesajelor de date și a plăților electronice; dispozitive electronice mobile ce permit utilizatorului să urmărească sau să gestioneze informații personale; aparate, instrumente și sisteme de navigare prin satelit; accesorii pentru telefoane și microtelefoane; adaptoare pentru telefoane; încărcătoare de baterii pentru telefoane; unități cu difuzor pentru telefoanele mobile cu sistem hands-free pentru birou sau montate în automobile; suporturi pentru microtelefoane montate în automobile; căști; dispozitive cu sistem hands-free pentru microtelefoane și alte dispozitive electronice mobile; huse și cutii adaptate special pentru păstrarea sau transportarea telefoanelor portabile și a echipamentelor și accesoriilor pentru telefoane; curele pentru telefonul mobil; agende personale computerizate; antene; baterii; microprocesoare; tastaturi; modeme; mașini de calculat; ecrane de afișare; sisteme electronice de poziționare globală; aparate și instrumente electronice de navigare, localizare și de poziționare; aparate și instrumente de monitorizare (alta decât monitori-

zarea in vivo); aparate și instrumente radio; filme video; aparate și echipamente audiovizuale; accesorii electrice și electronice și echipamente periferice destinate și adaptate pentru utilizarea cu calculatoare și cu aparate audiovizuale; cartușe pentru jocuri de calculator; piese și accesorii pentru toate produsele sus-menționate; programe de calculator; software de calculator; software de operare pentru VPN (rețele private virtuale); software de operare pentru WAN (rețea zonă extinsă); software de operare pentru LAN (rețea locală de calculatoare); software de operare pentru USB; software de calculator furnizat de pe Internet; software de calculator pentru sincronizarea datelor între calculatoare, procesoare, aparate de înregistrare, monitoare și dispozitivele electronice și calculatoarele-gazdă; software computerizat Cloud; programe pentru sisteme de operare a rețelilor; programe pentru sisteme de operare a calculatoarelor; software de calculator pentru asigurarea accesului securizat de la distanță la rețele de calculatoare și de comunicații; software de securitate pentru calculatoare; software firewall pentru calculatoare; software pentru asigurarea securității poștei electronice; tonuri de apel descărcabile pentru telefoane mobile; publicații electronice (descărcabile) furnizate on-line din baze de date computerizate sau de pe Internet; software de calculator și aparate de telecomunicații (inclusiv modeme) pentru a permite conectarea la baze de date, rețele locale și la Internet; software de calculator pentru serviciile de teleconferință, videoconferință și videofon; software de calculator pentru căutarea și extragerea datelor; software de calculator pentru accesarea bazelor de date, serviciilor de telecomunicații, rețelilor de calculator și avizierelor electronice; software pentru jocuri de calculator; programe pentru jocuri de calculator multimedia interactive; software pentru jocuri de realitate virtuală; fișiere cu muzică descărcabile; fotografiile, imagini, reprezentări grafice, fișiere cu imagini, sound bites, filme, înregistrări video și programe audiovizuale (descărcabile) furnizate on-line sau din baze de date computerizate, de pe Internet sau de pe pagini web din Internet; software de calculator utilizat în monitorizarea de la distanță; software pentru navigarea prin sisteme de poziționare globală (GPS);

35 - publicitate; servicii de marketing; promovare comercială; gestionarea afacerilor; administrarea afacerilor; organizarea și gestionarea

programele de stimulare și fidelizare comercială; servicii de informații în domeniul afacerilor; servicii de consultanță referitoare la gestionarea centrelor de apel telefonic; servicii de aprovizionare pentru terți; servicii de consultanță referitoare la achiziționarea produselor și serviciilor; intermediere de contracte pentru procurarea și vânzarea produselor și serviciilor pentru terți; servicii de externalizare (asistență în afaceri); servicii de consultanță în afaceri referitoare la planificarea și redresarea în caz de dezastru; mentorat în afaceri; servicii de incubatoare de afaceri; servicii de consultanță și consiliere referitoare la administrarea afacerilor, dezvoltarea afacerilor și dezvoltarea de produse; prelucrarea și organizarea administrativă a comenzilor prin poștă; organizare de întâlniri de afaceri; cercetare și studii în domeniul afacerilor; servicii de previziuni în domeniul afacerilor; cercetare și studii de piață în domeniul protecției mediului, energiilor noi, conservării resurselor naturale și dezvoltării durabile; furnizarea serviciilor comerciale, de secretariat și birou; servicii de revistă a presei și servicii informative; cercetarea pieței; analiza pieței; colectarea și analiza datelor privind cercetarea pieței; cercetarea pieței și studii de marketing; organizarea și coordonarea expozițiilor în scop comercial; servicii de comerț cu amănuntul; regruparea, în avantajul terților, a unei varietăți de produse (cu excepția transportului acestora), care permite clienților să vizualizeze și să procure în mod convenabil produsele respective, toate cele sus-menționate fiind furnizate online dintr-o bază de date computerizată sau prin Internet sau prin alte mijloace; regruparea, în avantajul terților, a unei varietăți de produse electronice și electrice de telecomunicație, de calcul, piese, elemente de conexiune și accesorii pentru produsele sus-menționate, cartele de date, dispozitive și echipamente de securitate, îmbrăcăminte, încălțăminte, articole de acoperit capul, accesorii, materiale textile, produse de uz casnic, valize și genți, materiale de imprimare și papetărie, articole cadou, jucării, echipamente pentru jocuri și sport, bijuterii, ceasornicărie, echipamente și ustensile de uz casnic, mobilă și articole de mobilare, cosmetice și produse de îngrijire personală, produse de farmacie generală, produse de curățare, produse de îngrijire a sănătății, alimente pentru oameni și produse de băcănie, băuturi, permițând consumatorilor să vizualizeze în mod convenabil și să procure aceste produse; procura-

rea și vânzarea energiei; vânzarea la licitație efectuată prin Internet; servicii în vederea administrării afacerilor pentru procesarea vânzărilor efectuate prin Internet; servicii de publicitate pentru promovarea comerțului electronic; furnizarea informațiilor și consultațiilor referitoare la livrarea și promovarea articolelor de consum, selectării și demonstrării produselor; furnizarea informațiilor și consultațiilor cumpărătorilor potențiali de articole de consum și produse; compilarea și transcrierea datelor; compilarea anunțurilor publicitare pentru utilizarea în calitate de pagini web pe Internet; producție de filme publicitare; compilarea repertoriilor pentru publicare pe Internet; furnizarea spațiului pe pagini web pentru promovarea produselor și serviciilor; servicii de procesare a datelor și bazelor de date; servicii de telemarketing; servicii de răspuns telefonic și de prelucrare a mesajelor; operarea centrelor de apel telefonic; operarea centrelor de monitorizare la distanță; servicii de gestionare a datelor și de inventariere electronică; servicii de verificare a procesării datelor și de autentificare în domeniul transportării, înregistrării în aeroporturi, rezervării călătoriilor, emiterii de bilete pentru călătorie și emiterii de bilete pentru evenimente sportive și culturale; servicii de verificare pentru bilete, cupoane, tichete, reduceri, programe de fidelizare, carduri cadou și certificate cadou; servicii de consiliere, de informare și de consultanță referitoare la toate serviciile sus-menționate;

- 36 - servicii financiare; servicii bancare; asigurări; afaceri financiare; afaceri monetare; asigurare și finanțare a aparatelor, sistemelor și instalațiilor de telecomunicații; furnizarea instalațiilor și serviciilor de carduri de credit; furnizarea serviciilor de transfer electronic a fondurilor și a instalațiilor pentru tranzacții online; procesarea plăților pentru achiziționarea produselor și serviciilor printr-o rețea de comunicații electronică; servicii de plată automatizată; operațiuni bancare electronice efectuate prin intermediul unei rețele globale de calculatoare (sistem bancar prin Internet); procesarea electronică a plăților prin intermediul unei rețele globale de calculatoare; transfer electronic de fonduri prin intermediul rețelelor de telecomunicații; servicii de plată furnizate prin aparate și dispozitive de telecomunicații fără fir; servicii de garantare a mandatelor poștale; servicii de procesare a plăților; transfer electronic de valută; servicii de plată fără contact; servicii de gestionare a investițiilor și fondurilor; administrarea fondu-

- rilor și investițiilor; servicii financiare computerizate; furnizarea serviciilor de evaluare în regim on-line; afaceri imobiliare; gestionarea proprietăților imobiliare și informații și consultații referitoare la serviciile sus-menționate; furnizarea informațiilor financiare; cotații de bursă; servicii de furnizare de informații privind acțiunile și obligațiunile; servicii de brokeraj de acțiuni și obligațiuni; activități de colectare de fonduri; colectare de fonduri de binefacere, organizarea colectării și organizarea activităților de colectare de fonduri; sponsorizare financiară; servicii referitoare la reduceri; servicii de informare și de consultanță referitoare la asigurări, afaceri financiare, afaceri monetare, tranzacții bancare la domiciliu și prin Internet, informațiile privind acțiunile și obligațiunile, brokerajul de acțiuni și obligațiuni, prestate în regim on-line de la o bază de date computerizată sau Internet; servicii de consiliere, de informare și de consultanță referitoare la toate serviciile sus-menționate;
- 38 - servicii în domeniul telecomunicațiilor; servicii în domeniul comunicațiilor; servicii de telefonie, de telefonie mobilă, de fax, de telex, de colectare și transmitere de mesaje, de radiopaging, de redirectionare a apelurilor, de mesagerie vocală, de informații și de poștă electronică; transmiterea, livrarea și recepționarea sunetelor, datelor, imaginilor, muzicii și informațiilor; servicii de livrare a mesajelor electronice; servicii de informare on-line cu privire la telecomunicații; servicii de schimb reciproc de date; transfer de date prin telecomunicații; transmitere de fișiere digitale; servicii de comunicare prin satelit; servicii de difuzare; difuzare sau transmitere de programe radio sau de televiziune, filme și jocuri interactive; servicii de videotext, de teletext și de videotex interactiv; difuzare, transmitere și livrare de conținuturi multimedia și jocuri electronice prin rețele electronice de comunicații; servicii de mesaje video; servicii de videoconferințe; servicii de videotelefonie; telecomunicare de informații (inclusiv pagini web), de programe de calculator și oricare alte date; închiriere de timp de acces la un server de baze de date; furnizarea conexiunilor de telecomunicații pentru linii telefonice și call centre; servicii de telefonie și telefonie mobilă prestate pentru liniile telefonice și call centre; asigurarea accesului utilizatorilor la Internet; furnizarea conexiunilor de telecomunicații sau link-urilor la Internet sau la baze de date; furnizarea accesului utilizatorilor la Internet (furnizori de servicii); asigurarea și gestionarea conferințelor electronice, grupurilor de discuție și chat room-urilor; asigurarea accesului la pagini web cu muzică digitală de pe Internet; asigurarea accesului la pagini web MP3 de pe Internet; furnizarea de muzică digitală prin telecomunicații; asigurarea accesului la infrastructuri și rețele de telecomunicații pentru alți operatori și terți; închiriere de infrastructuri și rețele de telecomunicații altor operatori și terți; gestionarea și furnizarea motoarelor de căutare; servicii de accesare a telecomunicațiilor; transmitere de mesaje și imagini asistată de calculator; comunicare prin intermediul calculatorului; transmitere și distribuire de date sau imagini audiovizuale prin intermediul unei rețele globale de calculatoare sau Internetului; furnizarea accesului temporar la Internet pentru terți; asigurarea transmiterii electronice a datelor de plăți electronice prin intermediul unei rețele globale de calculatoare; servicii de agenții de știri; transmitere de știri și informații privind afacerile curente; servicii de închiriere, leasing sau arendă a aparatelor, instrumentelor, instalațiilor sau componentelor utilizate la prestarea serviciilor sus-menționate; servicii de consiliere, de informare și de consultanță referitoare la toate serviciile sus-menționate;
- 41 - servicii de educație și instruire; servicii de divertisment; activități sportive și culturale; informații referitoare la evenimentele de educație, divertisment, sportive și culturale furnizate on-line dintr-o bază de date computerizată sau Internet sau furnizate prin alte mijloace; servicii de jocuri electronice furnizate dintr-o bază de date computerizată sau prin intermediul Internetului; servicii de închiriere a jocurilor video, audio și de calculator; servicii de divertisment radiofonic și televizat; publicare și producție de lucrări muzicale, filme (altele decât filmele publicitare), programe radiofonice și televizate și de programe de teleshopping și webshopping; organizarea jocurilor și competițiilor; furnizarea publicațiilor electronice on-line; furnizarea programelor pentru jocuri video de larg consum și aparate de jocuri portabile prin comunicarea fără fir (nedescărcabile); publicarea cărților electronice și jurnalelor on-line; furnizarea filmelor, divertismentului televizat și a clipurilor muzicale prin intermediul unei pagini web interactive; publicarea textelor în format electronic sau în alt mod; servicii de publicare și producție pentru mijloacele de comunicare audio și/sau vizuale; servicii de expoziții; furnizarea accesului on-line la ex-

poziții și servicii de expoziții; organizarea, producția și prezentarea concertelor muzicale, spectacolelor, festivalurilor, turneelor muzicale, teatrale și video și altor spectacole, evenimente și activități muzicale și culturale; organizarea, administrarea sau gestionarea evenimentelor de jocuri video; servicii de editare în procesul de post-producție a muzicii, materialelor video și a filmelor; servicii de programare a știrilor pentru transmiterea prin Internet; organizarea și coordonarea conferințelor, seminarelor, simpoziunilor, lucrărilor practice, atelierelor de lucru, cursurilor, convențiilor și expozițiilor; cursuri și sesiuni de studiere sau de instruire, interactive și la distanță, furnizate on-line prin intermediul unui link de telecomunicații sau unei rețele de calculatoare sau furnizate prin alte mijloace; servicii de traducere; servicii de galerii de artă furnizate on-line prin intermediul unui link de telecomunicații; servicii de jocuri de noroc; servicii de cluburi; servicii de rezervare de bilete pentru evenimente, sportive, culturale și de divertisment; servicii ale bibliotecilor electronice pentru furnizarea informațiilor electronice (inclusiv a informații arhivate) sub formă de texte electronice, informații și date audio și/sau video, jocuri și divertisment; furnizarea și gestionarea conferințelor electronice, grupurilor de discuții și chat room-urilor; furnizare de muzică digitală (nedescărcabilă) de pe Internet; furnizare de fotografii, imagini, reprezentări grafice, sound bites, filme, înregistrări video și programe audiovizuale (nedescărcabile) on-line sau din baze de date computerizate, de pe Internet sau de pe pagini web din Internet; servicii de fotografiere; furnizare de informații și consultanță referitoare la toate serviciile susmenționate;

- 42 - servicii științifice și tehnologice și cercetare și proiectare referitoare la acestea; servicii de cercetare de laborator; managementul proiectelor de cercetare, proiectare și dezvoltare; cercetare, proiectare și dezvoltare de produse; cercetare tehnică; servicii de cercetare, proiectare și dezvoltare referitoare la calculatoare, programe de calculator, sisteme informatice, soluții de aplicații software de calculator, jocuri de calculator, software de realitate virtuală, sisteme de procesare a datelor, managementul de date, sisteme de procesare a informațiilor computerizate, servicii de comunicații, soluții de comunicații, aplicații de comunicații, sisteme de comunicații și interfețe de rețea și furnizarea consultanței, informațiilor și consilierii tehnice referi-

toare la cele menționate anterior; proiectare și dezvoltare de software de operare pentru rețele de calculatoare și servere; proiectare și dezvoltare de software de operare pentru rețele de cloud computing; proiectare și planificare tehnică de rețele de telecomunicații; proiectare și dezvoltare de programe de securitate pe Internet; proiectare și dezvoltare de sisteme de securitate a datelor electronice; testare tehnică; testare industrială; elaborare de rapoarte și studii tehnice; servicii de calculatoare; servicii de cloud computing; actualizare și proiectare de hardware de calculator; întreținere, actualizare și proiectare de firmware de calculator, software de calculator și programe de calculator; programare pentru calculatoare; pregătire și furnizare de informații referitoare la calculatoare și echipamente de rețele de calculatoare; servicii de consultanță și consiliere tehnică în domeniul tehnologiei informaționale și telecomunicațiilor; consultanță în domeniul rețelilor și serviciilor de cloud computing; consultanță tehnică pentru aplicarea și utilizarea software-ului de calculator; servicii de consultanță și informare în domeniul integrării sistemelor informatice, tehnologiei informaționale, arhitecturii și infrastructurii tehnologiei informaționale; consultanță în materie de securitate informatică; proiectare și dezvoltare de sisteme informatice și sisteme și echipamente de telecomunicații; servicii de administrare a calculatoarelor; servicii de suport operațional pentru rețele de calculatoare, rețele de telecomunicații și rețele de transmisie a datelor; servicii informatice online; servicii de programare prestate online; programare de programe de securitate pe Internet; asigurarea accesului la o rețea electronică online pentru extragerea informațiilor; închiriere de calculatoare; proiectare, desen și redactare la comandă, toate pentru compilarea paginilor web pe Internet; servicii de creare a imaginilor virtuale și interactive; crearea, operarea și întreținerea bazelor de date, intrarețelelor și site-urilor web; crearea, întreținerea și găzduirea site-urilor web pentru terți; găzduirea bazelor de date, blogurilor web, portalurilor web; găzduire de platforme pe Internet; găzduire de aplicații de software de calculator pentru terți; găzduire de spațiu de memorie pe Internet; găzduire și închiriere de spațiu de memorie pentru site-uri web; găzduire de platforme de comerț electronic pe Internet; găzduire de aplicații multimedia și interactive; găzduire de software destinat utilizării la gestionarea bibliotecilor;

găzduire de facilități online pentru efectuarea de discuții interactive; găzduire de facilități web online pentru terți; găzduire de date, fișiere, aplicații și informații computerizate; găzduire de servere; instalarea și întreținerea software-ului de calculator; leasing de timp de acces la o bază de date computerizată; leasing de timp de acces la buletine computerizate și panouri de mesaje și la rețele de calculatoare; furnizare de acces temporar la aplicații online, unelte de software și software de operare nedescărcabil online pentru rețele de calculatoare și servere; închiriere de software de operare pentru accesarea și utilizarea unei rețele de cloud computing; închiriere de software de operare pentru rețele de calculatoare și servere; închiriere de servere web; închiriere de software de jocuri de calculator; furnizare de acces temporar la software de operare nedescărcabil online pentru accesarea și utilizarea unei rețele de cloud computing; furnizare de acces temporar la programe de securitate pe Internet; închiriere de spațiu de memorie pe servere pentru găzduirea de buletine informative electronice; servicii prestate de furnizori de servicii Internet (ISP); compilarea, crearea și întreținerea unui registru de nume de domenii; crearea, operarea și întreținerea site-urilor web, paginilor web și portalurilor pentru logare de text, imagini și muzică furnizate prin intermediul calculatoarelor sau telefoanelor mobile; prestarea serviciilor de informare și consiliere online dintr-o bază de date computerizată sau prin Internet; monitorizarea sistemelor computerizate prin acces de la distanță; servicii de securitate a calculatoarelor pentru protecția contra accesului ilegal în rețele; administrare de proiecte IT; configurare de rețele de calculatoare folosind software; servicii de integrare a sistemelor informatice; managementul proiectelor informatice în domeniul procesării electronice a datelor (EDP); administrarea serverelor; prognoză meteorologică; servicii de informații meteorologice; servicii de design interior; servicii de stocare a datelor electronice; servicii de informare și consiliere referitoare la toate serviciile menționate anterior.

(210) 037395

(220) 2015.07.29

(730) Orange Brand Services Limited, GB
3 More London Riverside, London SE1 2AQ,
Regatul Unit

(540)

ближе к тому, что важно для тебя

(511) NCL(10-2015)

09 - aparate și instrumente electrice și electronice pentru comunicații și telecomunicații; aparate și instrumente pentru comunicații și telecomunicații; aparate și instrumente electrice și electronice pentru procesarea, înregistrarea, depozitarea, transmiterea, extragerea sau recepționarea datelor; aparate și instrumente pentru înregistrarea, transmiterea, amplificarea sau reproducerea sunetelor, imaginilor, informațiilor sau datelor codificate; aparate și instrumente electrice de control, de testare (alta decât testarea in vivo), de semnalizare, de verificare (supraveghere) și de instruire; aparate și instrumente optice și electrooptice; servere de comunicații; servere de calculatoare; hardware de operare pentru VPN (rețele private virtuale); hardware de operare pentru WAN (rețea zonă extinsă); hardware de operare pentru LAN (rețea locală de calculatoare); hardware de operare; hardware pentru calculatoare; hardware pentru rețele de calculatoare; hardware de calculator pentru asigurarea accesului securizat de la distanță la rețele de calculatoare și de comunicații; hardware ethernet; aparate, instrumente și echipamente de prelucrare a imaginilor; camere de filmat; aparate, instrumente și echipamente de fotografiat; videoproiectoare; proiectoare multimedia; scanere și cititoare de coduri de bare; aparate și instrumente de televiziune și radio; transmițătoare și receptoare de telecomunicație, de difuzare radio și televiziune; aparate pentru acces la programe difuzate sau transmise; holograme; calculatoare; echipamente periferice pentru calculatoare; circuite electronice programate purtătoare de date; discuri, benzi și fire, toate fiind purtătoare magnetice de date; plăci cu circuite imprimate; carduri magnetice neînregistrate și preînregistrate; carduri de date; carduri de memorie; carduri inteligente; carduri care conțin microprocesoare; carduri de circuite integrate; carduri electronice de identificare; cartele telefonice; carduri de credit telefonice; carduri de credit; carduri de debit; carduri pentru jocuri electronice create pentru a fi utilizate cu telefoanele; CD ROM-uri; purtătoare de date magnetice, digitale și optice; suporturi magnetice, digitale și optice de înregistrare și stocare a datelor (neînre-

gistrate și preînregistrate); CD-uri preînregistrate; memorii USB; dispozitive pentru redarea fișierelor cu muzică descărcabile; playere multimedia portabile; transmițătoare și receptoare prin satelit; sateliți de telecomunicații și de difuzare; balize radiotelefonice și stâlpi de telefonie; fire și cabluri electrice; cabluri optice; cabluri cu fibră optică; fire de rezistență; electrozi; sisteme și instalații de telecomunicații; terminale pentru rețele telefonice; comutatoare telefonice; aparate de telecomunicații, de stocare, conversie și de procesare a semnalului de intrare; echipamente telefonice; echipamente pentru telefoane fixe, transportabile, mobile, cu sistem hands-free sau activate prin voce; terminale multimedia; terminale interactive pentru afișarea și comandarea produselor și serviciilor; terminale securizate pentru tranzacții electronice, inclusiv plăți electronice; aparate pentru procesarea plăților electronice; aparate și instrumente de paging, radiopaging și radiotelefon; telefoane, telefoane mobile și microtelefoane; faxuri; asistenți personali digitali (PDA-uri); notepad-uri electronice; notebook-uri electronice; tablete electronice; unități electronice portabile pentru recepționarea, păstrarea și/sau transmiterea fără fir a mesajelor de date și a plăților electronice; dispozitive electronice mobile ce permit utilizatorului să urmărească sau să gestioneze informații personale; aparate, instrumente și sisteme de navigare prin satelit; accesorii pentru telefoane și microtelefoane; adaptoare pentru telefoane; încărcătoare de baterii pentru telefoane; unități cu difuzor pentru telefoanele mobile cu sistem hands-free pentru birou sau montate în automobile; suporturi pentru microtelefoane montate în automobile; căști; dispozitive cu sistem hands-free pentru microtelefoane și alte dispozitive electronice mobile; huse și cutii adaptate special pentru păstrarea sau transportarea telefoanelor portabile și a echipamentelor și accesoriilor pentru telefoane; curele pentru telefonul mobil; agende personale computerizate; antene; baterii; microprocesoare; tastaturi; modeme; mașini de calculat; ecrane de afișare; sisteme electronice de poziționare globală; aparate și instrumente electronice de navigare, localizare și de poziționare; aparate și instrumente de monitorizare (alta decât monitorizarea in vivo); aparate și instrumente radio; filme video; aparate și echipamente audiovizuale; accesorii electrice și electronice și echipamente periferice destinate și adaptate pentru utilizarea cu calculatoare și

cu aparate audiovizuale; cartușe pentru jocuri de calculator; piese și accesorii pentru toate produsele sus-menționate; programe de calculator; software de calculator; software de operare pentru VPN (rețele private virtuale); software de operare pentru WAN (rețea zonă extinsă); software de operare pentru LAN (rețea locală de calculatoare); software de operare pentru USB; software de calculator furnizat de pe Internet; software de calculator pentru sincronizarea datelor între calculatoare, procesoare, aparate de înregistrare, monitoare și dispozitivele electronice și calculatoarele-gazdă; software computerizat Cloud; programe pentru sisteme de operare a rețelilor; programe pentru sisteme de operare a calculatoarelor; software de calculator pentru asigurarea accesului securizat de la distanță la rețele de calculatoare și de comunicații; software de securitate pentru calculatoare; software firewall pentru calculatoare; software pentru asigurarea securității poștei electronice; tonuri de apel descărcabile pentru telefoane mobile; publicații electronice (descărcabile) furnizate on-line din baze de date computerizate sau de pe Internet; software de calculator și aparate de telecomunicații (inclusiv modeme) pentru a permite conectarea la baze de date, rețele locale și la Internet; software de calculator pentru serviciile de teleconferință, videoconferință și videofon; software de calculator pentru căutarea și extragerea datelor; software de calculator pentru accesarea bazelor de date, serviciilor de telecomunicații, rețelilor de calculator și avizierelor electronice; software pentru jocuri de calculator; programe pentru jocuri de calculator multimedia interactive; software pentru jocuri de realitate virtuală; fișiere cu muzică descărcabile; fotografii, imagini, reprezentări grafice, fișiere cu imagini, sound bites, filme, înregistrări video și programe audiovizuale (descărcabile) furnizate on-line sau din baze de date computerizate, de pe Internet sau de pe pagini web din Internet; software de calculator utilizat în monitorizarea de la distanță; software pentru navigarea prin sisteme de poziționare globală (GPS);

35 - publicitate; servicii de marketing; promovare comercială; gestionarea afacerilor; administrarea afacerilor; organizarea și gestionarea programelor de stimulare și fidelizare comercială; servicii de informații în domeniul afacerilor; servicii de consultanță referitoare la gestionarea centrelor de apel telefonic; servicii de aprovizionare pentru terți; servicii de

consultanță referitoare la achiziționarea produselor și serviciilor; intermediere de contracte pentru procurarea și vânzarea produselor și serviciilor pentru terți; servicii de externalizare (asistență în afaceri); servicii de consultanță în afaceri referitoare la planificarea și redresarea în caz de dezastru; mentorat în afaceri; servicii de incubatoare de afaceri; servicii de consultanță și consiliere referitoare la administrarea afacerilor, dezvoltarea afacerilor și dezvoltarea de produse; prelucrarea și organizarea administrativă a comenzilor prin poștă; organizare de întâlniri de afaceri; cercetare și studii în domeniul afacerilor; servicii de previziuni în domeniul afacerilor; cercetare și studii de piață în domeniul protecției mediului, energiilor noi, conservării resurselor naturale și dezvoltării durabile; furnizarea serviciilor comerciale, de secretariat și birou; servicii de revistă a presei și servicii informative; cercetarea pieței; analiza pieței; colectarea și analiza datelor privind cercetarea pieței; cercetarea pieței și studii de marketing; organizarea și coordonarea expozițiilor în scop comercial; servicii de comerț cu amănuntul; regruparea, în avantajul terților, a unei varietăți de produse (cu excepția transportului acestora), care permite clienților să vizualizeze și să procure în mod convenabil produsele respective, toate cele sus-menționate fiind furnizate online dintr-o bază de date computerizată sau prin Internet sau prin alte mijloace; regruparea, în avantajul terților, a unei varietăți de produse electronice și electrice de telecomunicație, de calcul, piese, elemente de conexiune și accesorii pentru produsele sus-menționate, cartele de date, dispozitive și echipamente de securitate, îmbrăcăminte, încălțăminte, articole de acoperit capul, accesorii, materiale textile, produse de in de uz casnic, valize și geți, materiale de imprimărie și papetărie, articole cadou, jucării, echipamente pentru jocuri și sport, bijuterii, ceasornicărie, echipamente și ustensile de uz casnic, mobilă și articole de mobilare, cosmetice și produse de îngrijire personală, produse de farmacie generală, produse de curățare, produse de îngrijire a sănătății, alimente pentru oameni și produse de băcănie, băuturi, permițând consumatorilor să vizualizeze în mod convenabil și să procure aceste produse; procurarea și vânzarea energiei; vânzarea la licitație efectuată prin Internet; servicii în vederea administrării afacerilor pentru procesarea vânzărilor efectuate prin Internet; servicii de publicitate pentru promovarea comerțului

electronic; furnizarea informațiilor și consultațiilor referitoare la livrarea și promovarea articolelor de consum, selectării și demonstrării produselor; furnizarea informațiilor și consultațiilor cumpărătorilor potențiali de articole de consum și produse; compilarea și transcrierea datelor; compilarea anunțurilor publicitare pentru utilizarea în calitate de pagini web pe Internet; producție de filme publicitare; compilarea repertoriilor pentru publicare pe Internet; furnizarea spațiului pe pagini web pentru promovarea produselor și serviciilor; servicii de procesare a datelor și bazelor de date; servicii de telemarketing; servicii de răspuns telefonic și de prelucrare a mesajelor; operarea centrelor de apel telefonic; operarea centrelor de monitorizare la distanță; servicii de gestionare a datelor și de inventariere electronică; servicii de verificare a procesării datelor și de autentificare în domeniul transportării, înregistrării în aeroporturi, rezervării călătoriilor, emiterii de bilete pentru călătorie și emiterii de bilete pentru evenimente sportive și culturale; servicii de verificare pentru bilete, cupoane, tichete, reduceri, programe de fidelizare, carduri cadou și certificate cadou; servicii de consiliere, de informare și de consultanță referitoare la toate serviciile sus-menționate;

36 - servicii financiare; servicii bancare; asigurări; afaceri financiare; afaceri monetare; asigurare și finanțare a aparatelor, sistemelor și instalațiilor de telecomunicații; furnizarea instalațiilor și serviciilor de carduri de credit; furnizarea serviciilor de transfer electronic a fondurilor și a instalațiilor pentru tranzacții online; procesarea plăților pentru achiziționarea produselor și serviciilor printr-o rețea de comunicații electronică; servicii de plată automatizată; operațiuni bancare electronice efectuate prin intermediul unei rețele globale de calculatoare (sistem bancar prin Internet); procesarea electronică a plăților prin intermediul unei rețele globale de calculatoare; transfer electronic de fonduri prin intermediul rețelelor de telecomunicații; servicii de plată furnizate prin aparate și dispozitive de telecomunicații fără fir; servicii de garantare a mandatelor poștale; servicii de procesare a plăților; transfer electronic de valută; servicii de plată fără contact; servicii de gestionare a investițiilor și fondurilor; administrarea fondurilor și investițiilor; servicii financiare computerizate; furnizarea serviciilor de evaluare în regim on-line; afaceri imobiliare; gestionarea proprietăților imobiliare și informații și consul-

- tații referitoare la serviciile sus-menționate; furnizarea informațiilor financiare; cotații de bursă; servicii de furnizare de informații privind acțiunile și obligațiunile; servicii de brokeraj de acțiuni și obligațiuni; activități de colectare de fonduri; colectare de fonduri de binefacere, organizarea colectării și organizarea activităților de colectare de fonduri; sponsorizare financiară; servicii referitoare la reduceri; servicii de informare și de consultanță referitoare la asigurări, afaceri financiare, afaceri monetare, tranzacții bancare la domiciliu și prin Internet, informațiile privind acțiunile și obligațiunile, brokerajul de acțiuni și obligațiuni, prestate în regim on-line de la o bază de date computerizată sau Internet; servicii de consiliere, de informare și de consultanță referitoare la toate serviciile sus-menționate;
- 38 - servicii în domeniul telecomunicațiilor; servicii în domeniul comunicațiilor; servicii de telefonie, de telefonie mobilă, de fax, de telex, de colectare și transmitere de mesaje, de radiopaging, de redirectionare a apelurilor, de mesagerie vocală, de informații și de poștă electronică; transmiterea, livrarea și recepționarea sunetelor, datelor, imaginilor, muzicii și informațiilor; servicii de livrare a mesajelor electronice; servicii de informare on-line cu privire la telecomunicații; servicii de schimb reciproc de date; transfer de date prin telecomunicații; transmitere de fișiere digitale; servicii de comunicare prin satelit; servicii de difuzare; difuzare sau transmitere de programe radio sau de televiziune, filme și jocuri interactive; servicii de videotext, de teletext și de videotex interactiv; difuzare, transmitere și livrare de conținuturi multimedia și jocuri electronice prin rețele electronice de comunicații; servicii de mesaje video; servicii de videoconferințe; servicii de videotelefonie; telecomunicare de informații (inclusiv pagini web), de programe de calculator și oricare alte date; închiriere de timp de acces la un server de baze de date; furnizarea conexiunilor de telecomunicații pentru linii telefonice și call centre; servicii de telefonie și telefonie mobilă prestate pentru liniile telefonice și call centrele; asigurarea accesului utilizatorilor la Internet; furnizarea conexiunilor de telecomunicații sau link-urilor la Internet sau la baze de date; furnizarea accesului utilizatorilor la Internet (furnizori de servicii); asigurarea și gestionarea conferințelor electronice, grupurilor de discuție și chat room-urilor; asigurarea accesului la pagini web cu muzică digitală de pe Internet; asigurarea accesului
- la pagini web MP3 de pe Internet; furnizarea de muzică digitală prin telecomunicații; asigurarea accesului la infrastructuri și rețele de telecomunicații pentru alți operatori și terți; închiriere de infrastructuri și rețele de telecomunicații altor operatori și terți; gestionarea și furnizarea motoarelor de căutare; servicii de accesare a telecomunicațiilor; transmitere de mesaje și imagini asistată de calculator; comunicare prin intermediul calculatorului; transmitere și distribuire de date sau imagini audiovizuale prin intermediul unei rețele globale de calculatoare sau Internetului; furnizarea accesului temporar la Internet pentru terți; asigurarea transmiterii electronice a datelor de plăți electronice prin intermediul unei rețele globale de calculatoare; servicii de agenții de știri; transmitere de știri și informații privind afacerile curente; servicii de închiriere, leasing sau arendă a aparatelor, instrumentelor, instalațiilor sau componentelor utilizate la prestarea serviciilor sus-menționate; servicii de consiliere, de informare și de consultanță referitoare la toate serviciile sus-menționate;
- 41 - servicii de educație și instruire; servicii de divertisment; activități sportive și culturale; informații referitoare la evenimentele de educație, divertisment, sportive și culturale furnizate on-line dintr-o bază de date computerizată sau Internet sau furnizate prin alte mijloace; servicii de jocuri electronice furnizate dintr-o bază de date computerizată sau prin intermediul Internetului; servicii de închiriere a jocurilor video, audio și de calculator; servicii de divertisment radiofonic și televizat; publicare și producție de lucrări muzicale, filme (altele decât filmele publicitare), programe radiofonice și televizate și de programe de teleshopping și webshopping; organizarea jocurilor și competițiilor; furnizarea publicațiilor electronice on-line; furnizarea programelor pentru jocuri video de larg consum și aparate de jocuri portabile prin comunicarea fără fir (nedescărcabile); publicarea cărților electronice și jurnalelor on-line; furnizarea filmelor, divertismentului televizat și a clipurilor muzicale prin intermediul unei pagini web interactive; publicarea textelor în format electronic sau în alt mod; servicii de publicare și producție pentru mijloacele de comunicare audio și/sau vizuale; servicii de expoziții; furnizarea accesului on-line la expoziții și servicii de expoziții; organizarea, producția și prezentarea concertelor muzicale, spectacolelor, festivalurilor, turneelor muzicale, teatrale și video și altor spectacole,

evenimente și activități muzicale și culturale; organizarea, administrarea sau gestionarea evenimentelor de jocuri video; servicii de editare în procesul de post-producție a muzicii, materialelor video și a filmelor; servicii de programare a știrilor pentru transmiterea prin Internet; organizarea și coordonarea conferințelor, seminarelor, simpoziunilor, lucrărilor practice, atelierelor de lucru, cursurilor, convențiilor și expozițiilor; cursuri și sesiuni de studiere sau de instruire, interactive și la distanță, furnizate on-line prin intermediul unui link de telecomunicații sau unei rețele de calculatoare sau furnizate prin alte mijloace; servicii de traducere; servicii de galerii de artă furnizate on-line prin intermediul unui link de telecomunicații; servicii de jocuri de noroc; servicii de cluburi; servicii de rezervare de bilete pentru evenimente, sportive, culturale și de divertisment; servicii ale bibliotecilor electronice pentru furnizarea informațiilor electronice (inclusiv a informații arhivate) sub formă de texte electronice, informații și date audio și/sau video, jocuri și divertisment; furnizarea și gestionarea conferințelor electronice, grupurilor de discuții și chat room-urilor; furnizare de muzică digitală (nedescărcabilă) de pe Internet; furnizare de fotografii, imagini, reprezentări grafice, sound bites, filme, înregistrări video și programe audiovizuale (nedescărcabile) on-line sau din baze de date computerizate, de pe Internet sau de pe pagini web din Internet; servicii de fotografiere; furnizare de informații și consultanță referitoare la toate serviciile susmenționate;

- 42 - servicii științifice și tehnologice și cercetare și proiectare referitoare la acestea; servicii de cercetare de laborator; managementul proiectelor de cercetare, proiectare și dezvoltare; cercetare, proiectare și dezvoltare de produse; cercetare tehnică; servicii de cercetare, proiectare și dezvoltare referitoare la calculatoare, programe de calculator, sisteme informatice, soluții de aplicații software de calculator, jocuri de calculator, software de realitate virtuală, sisteme de procesare a datelor, managementul de date, sisteme de procesare a informațiilor computerizate, servicii de comunicații, soluții de comunicații, aplicații de comunicații, sisteme de comunicații și interfețe de rețea și furnizarea consultanței, informațiilor și consilierii tehnice referitoare la cele menționate anterior; proiectare și dezvoltare de software de operare pentru rețele de calculatoare și servere; proiectare și dezvoltare de software de operare pentru

rețele de cloud computing; proiectare și planificare tehnică de rețele de telecomunicații; proiectare și dezvoltare de programe de securitate pe Internet; proiectare și dezvoltare de sisteme de securitate a datelor electronice; testare tehnică; testare industrială; elaborare de rapoarte și studii tehnice; servicii de calculatoare; servicii de cloud computing; actualizare și proiectare de hardware de calculator; întreținere, actualizare și proiectare de firmware de calculator, software de calculator și programe de calculator; programare pentru calculatoare; pregătire și furnizare de informații referitoare la calculatoare și echipamente de rețele de calculatoare; servicii de consultanță și consiliere tehnică în domeniul tehnologiei informaționale și telecomunicațiilor; consultanță în domeniul rețelelor și serviciilor de cloud computing; consultanță tehnică pentru aplicarea și utilizarea software-ului de calculator; servicii de consultanță și informare în domeniul integrării sistemelor informatice, tehnologiei informaționale, arhitecturii și infrastructurii tehnologiei informaționale; consultanță în materie de securitate informatică; proiectare și dezvoltare de sisteme informatice și sisteme și echipamente de telecomunicații; servicii de administrare a calculatoarelor; servicii de suport operațional pentru rețele de calculatoare, rețele de telecomunicații și rețele de transmisie a datelor; servicii informatice online; servicii de programare prestate online; programare de programe de securitate pe Internet; asigurarea accesului la o rețea electronică online pentru extragerea informațiilor; închiriere de calculatoare; proiectare, desen și redactare la comandă, toate pentru compilarea paginilor web pe Internet; servicii de creare a imaginilor virtuale și interactive; crearea, operarea și întreținerea bazelor de date, intrarețelelor și site-urilor web; crearea, întreținerea și găzduirea site-urilor web pentru terți; găzduirea bazelor de date, blogurilor web, portalurilor web; găzduire de platforme pe Internet; găzduire de aplicații de software de calculator pentru terți; găzduire de spațiu de memorie pe Internet; găzduire și închiriere de spațiu de memorie pentru site-uri web; găzduire de platforme de comerț electronic pe Internet; găzduire de aplicații multimedia și interactive; găzduire de software destinat utilizării la gestionarea bibliotecilor; găzduire de facilități online pentru efectuarea de discuții interactive; găzduire de facilități web online pentru terți; găzduire de date, fișiere, aplicații și informații computerizate; găzduire de servere;

instalarea și întreținerea software-ului de calculator; leasing de timp de acces la o bază de date computerizată; leasing de timp de acces la buletine computerizate și panouri de mesaje și la rețele de calculatoare; furnizare de acces temporar la aplicații online, unelte de software și software de operare nedescărcabil online pentru rețele de calculatoare și servere; închiriere de software de operare pentru accesarea și utilizarea unei rețele de cloud computing; închiriere de software de operare pentru rețele de calculatoare și servere; închiriere de servere web; închiriere de software de jocuri de calculator; furnizare de acces temporar la software de operare nedescărcabil online pentru accesarea și utilizarea unei rețele de cloud computing; furnizare de acces temporar la programe de securitate pe Internet; închiriere de spațiu de memorie pe servere pentru găzduirea de buletine informative electronice; servicii prestate de furnizori de servicii Internet (ISP); compilarea, crearea și întreținerea unui registru de nume de domenii; crearea, operarea și întreținerea site-urilor web, paginilor web și portalurilor pentru logare de text, imagini și muzică furnizate prin intermediul calculatoarelor sau telefoanelor mobile; prestarea serviciilor de informare și consiliere online dintr-o bază de date computerizată sau prin Internet; monitorizarea sistemelor computerizate prin acces de la distanță; servicii de securitate a calculatoarelor pentru protecția contra accesului ilegal în rețele; administrare de proiecte IT; configurare de rețele de calculatoare folosind software; servicii de integrare a sistemelor informatice; managementul proiectelor informatice în domeniul procesării electronice a datelor (EDP); administrarea serverelor; prognoză meteorologică; servicii de informații meteorologice; servicii de design interior; servicii de stocare a datelor electronice; servicii de informare și consiliere referitoare la toate serviciile menționate anterior.

(531) CFE(5) 28.05.00.

(210) 037399

(220) 2015.07.30

(730) Orange Brand Services Limited, GB
3 More London Riverside, London SE1 2AQ,
Regatul Unit

(540)

**Mai aproape de tot ce-i
important pentru tine**



(591) Culori revendicate: alb, portocaliu, negru.

(511) NCL(10-2015)

09 - aparate și instrumente electrice și electronice pentru comunicații și telecomunicații; aparate și instrumente pentru comunicații și telecomunicații; aparate și instrumente electrice și electronice pentru procesarea, înregistrarea, depozitarea, transmiterea, extragerea sau recepționarea datelor; aparate și instrumente pentru înregistrarea, transmiterea, amplificarea sau reproducerea sunetelor, imaginilor, informațiilor sau datelor codificate; aparate și instrumente electrice de control, de testare (alta decât testarea in-vivo), de semnalizare, de verificare (supraveghere) și de instruire; aparate și instrumente optice și electrooptice; servere de comunicații; servere de calculatoare; hardware de operare pentru VPN (rețele private virtuale); hardware de operare pentru WAN (rețea zonă extinsă); hardware de operare pentru LAN (rețea locală de calculatoare); hardware de operare; hardware pentru calculatoare; hardware pentru rețele de calculatoare; hardware de calculator pentru asigurarea accesului securizat de la distanță la rețele de calculatoare și de comunicații; hardware ethernet; aparate, instrumente și echipamente de prelucrare a imaginilor; camere de filmat; aparate, instrumente și echipamente de fotografiat; videoproiectoare; proiectoare multimedia; scanere și cititoare de coduri de bare; aparate și instrumente de televiziune și radio; transmițătoare și receptoare de telecomunicație, de difuzare radio și televiziune; aparate pentru acces la programe difuzate sau transmise; holograme; calculatoare; echipamente periferice pentru calculatoare; circuite electronice programate purtătoare de date; discuri, benzi și fire, toate fiind purtătoare magnetice de date; plăci cu circuite imprimate; carduri magnetice neînregistrate și preînregistrate; carduri de date; carduri de memorie; carduri inteligente; carduri care conțin microprocesoare; carduri de circuite integrate; carduri electronice de identificare; cartele telefonice; carduri de credit telefonice; carduri de credit; carduri de debit; carduri pentru jocuri electronice create

pentru a fi utilizate cu telefoanele; CD ROM-uri; purtătoare de date magnetice, digitale și optice; suporturi magnetice, digitale și optice de înregistrare și stocare a datelor (neînregistrate și preînregistrate); CD-uri preînregistrate; memorii USB; dispozitive pentru redarea fișierelor cu muzică descărcabile; playere multimedia portabile; transmițătoare și receptoare prin satelit; sateliți de telecomunicații și de difuzare; balize radiotelefonice și stâlpi de telefonie; fire și cabluri electrice; cabluri optice; cabluri cu fibră optică; fire de rezistență; electrozi; sisteme și instalații de telecomunicații; terminale pentru rețele telefonice; comutatoare telefonice; aparate de telecomunicații, de stocare, conversie și de procesare a semnalului de intrare; echipamente telefonice; echipamente pentru telefoane fixe, transportabile, mobile, cu sistem hands-free sau activate prin voce; terminale multimedia; terminale interactive pentru afișarea și comandarea produselor și serviciilor; terminale securizate pentru tranzacții electronice, inclusiv plăți electronice; aparate pentru procesarea plăților electronice; aparate și instrumente de paging, radiopaging și radiotelefon; telefoane, telefoane mobile și microtelefoane; faxuri; asistenți personali digitali (PDA-uri); notepad-uri electronice; notebook-uri electronice; tablete electronice; unități electronice portabile pentru recepționarea, păstrarea și/sau transmiterea fără fir a mesajelor de date și a plăților electronice; dispozitive electronice mobile ce permit utilizatorului să urmărească sau să gestioneze informații personale; aparate, instrumente și sisteme de navigare prin satelit; accesorii pentru telefoane și microtelefoane; adaptoare pentru telefoane; încărcătoare de baterii pentru telefoane; unități cu difuzor pentru telefoanele mobile cu sistem hands-free pentru birou sau montate în automobile; suporturi pentru microtelefoane montate în automobile; căști; dispozitive cu sistem hands-free pentru microtelefoane și alte dispozitive electronice mobile; huse și cutii adaptate special pentru păstrarea sau transportarea telefoanelor portabile și a echipamentelor și accesoriilor pentru telefoane; curele pentru telefonul mobil; agende personale computerizate; antene; baterii; microprocesoare; tastaturi; modeme; mașini de calculat; ecrane de afișare; sisteme electronice de poziționare globală; aparate și instrumente electronice de navigare, localizare și de poziționare; aparate și instrumente de monitorizare (alta decât monitorizarea in vivo); aparate și instrumente ra-

dio; filme video; aparate și echipamente audiovizuale; accesorii electrice și electronice și echipamente periferice destinate și adaptate pentru utilizarea cu calculatoare și cu aparate audiovizuale; cartușe pentru jocuri de calculator; piese și accesorii pentru toate produsele sus-menționate; programe de calculator; software de calculator; software de operare pentru VPN (rețele private virtuale); software de operare pentru WAN (rețea zonă extinsă); software de operare pentru LAN (rețea locală de calculatoare); software de operare pentru USB; software de calculator furnizat de pe Internet; software de calculator pentru sincronizarea datelor între calculatoare, procesoare, aparate de înregistrare, monitoare și dispozitivele electronice și calculatoarele-gazdă; software computerizat Cloud; programe pentru sisteme de operare a rețelilor; programe pentru sisteme de operare a calculatoarelor; software de calculator pentru asigurarea accesului securizat de la distanță la rețele de calculatoare și de comunicații; software de securitate pentru calculatoare; software firewall pentru calculatoare; software pentru asigurarea securității poștei electronice; tonuri de apel descărcabile pentru telefoane mobile; publicații electronice (descărcabile) furnizate on-line din baze de date computerizate sau de pe Internet; software de calculator și aparate de telecomunicații (inclusiv modeme) pentru a permite conectarea la baze de date, rețele locale și la Internet; software de calculator pentru serviciile de teleconferință, videoconferință și videofon; software de calculator pentru căutarea și extragerea datelor; software de calculator pentru accesarea bazelor de date, serviciilor de telecomunicații, rețelilor de calculator și avizierelor electronice; software pentru jocuri de calculator; programe pentru jocuri de calculator multimedia interactive; software pentru jocuri de realitate virtuală; fișiere cu muzică descărcabile; fotografii, imagini, reprezentări grafice, fișiere cu imagini, sound bites, filme, înregistrări video și programe audiovizuale (descărcabile) furnizate on-line sau din baze de date computerizate, de pe Internet sau de pe pagini web din Internet; software de calculator utilizat în monitorizarea de la distanță; software pentru navigarea prin sisteme de poziționare globală (GPS);

35 - publicitate; servicii de marketing; promovare comercială; gestionarea afacerilor; administrarea afacerilor; organizarea și gestionarea programelor de stimulare și fidelizare comer-

cială; servicii de informații în domeniul afacerilor; servicii de consultanță referitoare la gestionarea centrelor de apel telefonic; servicii de aprovizionare pentru terți; servicii de consultanță referitoare la achiziționarea produselor și serviciilor; intermediere de contracte pentru procurarea și vânzarea produselor și serviciilor pentru terți; servicii de externalizare (asistență în afaceri); servicii de consultanță în afaceri referitoare la planificarea și redresarea în caz de dezastru; mentorat în afaceri; servicii de incubatoare de afaceri; servicii de consultanță și consiliere referitoare la administrarea afacerilor, dezvoltarea afacerilor și dezvoltarea de produse; prelucrarea și organizarea administrativă a comenzilor prin poștă; organizare de întâlniri de afaceri; cercetare și studii în domeniul afacerilor; servicii de previziuni în domeniul afacerilor; cercetare și studii de piață în domeniul protecției mediului, energiilor noi, conservării resurselor naturale și dezvoltării durabile; furnizarea serviciilor comerciale, de secretariat și birou; servicii de revistă a presei și servicii informative; cercetarea pieței; analiza pieței; colectarea și analiza datelor privind cercetarea pieței; cercetarea pieței și studii de marketing; organizarea și coordonarea expozițiilor în scop comercial; servicii de comerț cu amănuntul; regruparea, în avantajul terților, a unei varietăți de produse (cu excepția transportului acestora), care permite clienților să vizualizeze și să procure în mod convenabil produsele respective, toate cele sus-menționate fiind furnizate online dintr-o bază de date computerizată sau prin Internet sau prin alte mijloace; regruparea, în avantajul terților, a unei varietăți de produse electronice și electrice de telecomunicație, de calcul, piese, elemente de conexiune și accesorii pentru produsele sus-menționate, cartele de date, dispozitive și echipamente de securitate, îmbrăcăminte, încălțăminte, articole de acoperit capul, accesorii, materiale textile, produse de uz casnic, valize și genți, materiale de imprimare și papetărie, articole cadou, jucării, echipamente pentru jocuri și sport, bijuterii, ceasornicărie, echipamente și ustensile de uz casnic, mobilă și articole de mobilare, cosmetice și produse de îngrijire personală, produse de farmacie generală, produse de curățare, produse de îngrijire a sănătății, alimente pentru oameni și produse de băcănie, băuturi, permițând consumatorilor să vizualizeze în mod convenabil și să procure aceste produse; procurarea și vânzarea energiei; vânzarea la licitație

efectuată prin Internet; servicii în vederea administrării afacerilor pentru procesarea vânzărilor efectuate prin Internet; servicii de publicitate pentru promovarea comerțului electronic; furnizarea informațiilor și consultațiilor referitoare la livrarea și promovarea articolelor de consum, selectării și demonstrării produselor; furnizarea informațiilor și consultațiilor cumpărătorilor potențiali de articole de consum și produse; compilarea și transcrierea datelor; compilarea anunțurilor publicitare pentru utilizarea în calitate de pagini web pe Internet; producție de filme publicitare; compilarea repertoriilor pentru publicare pe Internet; furnizarea spațiului pe pagini web pentru promovarea produselor și serviciilor; servicii de procesare a datelor și bazelor de date; servicii de telemarketing; servicii de răspuns telefonic și de prelucrare a mesajelor; operarea centrelor de apel telefonic; operarea centrelor de monitorizare la distanță; servicii de gestionare a datelor și de inventariere electronică; servicii de verificare a procesării datelor și de autentificare în domeniul transportării, înregistrării în aeroporturi, rezervării călătoriilor, emiterii de bilete pentru călătorie și emiterii de bilete pentru evenimente sportive și culturale; servicii de verificare pentru bilete, cupoane, tichete, reduceri, programe de fidelizare, carduri cadou și certificate cadou; servicii de consiliere, de informare și de consultanță referitoare la toate serviciile sus-menționate;

- 36 - servicii financiare; servicii bancare; asigurări; afaceri financiare; afaceri monetare; asigurare și finanțare a aparatelor, sistemelor și instalațiilor de telecomunicații; furnizarea instalațiilor și serviciilor de carduri de credit; furnizarea serviciilor de transfer electronic a fondurilor și a instalațiilor pentru tranzacții online; procesarea plăților pentru achiziționarea produselor și serviciilor printr-o rețea de comunicații electronică; servicii de plată automatizată; operațiuni bancare electronice efectuate prin intermediul unei rețele globale de calculatoare (sistem bancar prin Internet); procesarea electronică a plăților prin intermediul unei rețele globale de calculatoare; transfer electronic de fonduri prin intermediul rețelelor de telecomunicații; servicii de plată furnizate prin aparate și dispozitive de telecomunicații fără fir; servicii de garantare a mandatelor poștale; servicii de procesare a plăților; transfer electronic de valută; servicii de plată fără contact; servicii de gestionare a investițiilor și fondurilor; administrarea fondurilor și investițiilor; servicii financiare compu-

terizate; furnizarea serviciilor de evaluare în regim on-line; afaceri imobiliare; gestionarea proprietăților imobiliare și informații și consultații referitoare la serviciile sus-menționate; furnizarea informațiilor financiare; cotații de bursă; servicii de furnizare de informații privind acțiunile și obligațiunile; servicii de brokeraj de acțiuni și obligațiuni; activități de colectare de fonduri; colectare de fonduri de binefacere, organizarea colectării și organizarea activităților de colectare de fonduri; sponsorizare financiară; servicii referitoare la reduceri; servicii de informare și de consultanță referitoare la asigurări, afaceri financiare, afaceri monetare, tranzacții bancare la domiciliu și prin Internet, informațiile privind acțiunile și obligațiunile, brokerajul de acțiuni și obligațiuni, prestate în regim on-line de la o bază de date computerizată sau Internet; servicii de consiliere, de informare și de consultanță referitoare la toate serviciile sus-menționate;

- 38 - servicii în domeniul telecomunicațiilor; servicii în domeniul comunicațiilor; servicii de telefonie, de telefonie mobilă, de fax, de telex, de colectare și transmitere de mesaje, de radiopaging, de redirectionare a apelurilor, de mesagerie vocală, de informații și de poștă electronică; transmiterea, livrarea și recepționarea sunetelor, datelor, imaginilor, muzicii și informațiilor; servicii de livrare a mesajelor electronice; servicii de informare on-line cu privire la telecomunicații; servicii de schimb reciproc de date; transfer de date prin telecomunicații; transmitere de fișiere digitale; servicii de comunicare prin satelit; servicii de difuzare; difuzare sau transmitere de programe radio sau de televiziune, filme și jocuri interactive; servicii de videotext, de teletext și de videotex interactiv; difuzare, transmitere și livrare de conținuturi multimedia și jocuri electronice prin rețele electronice de comunicații; servicii de mesaje video; servicii de videoconferințe; servicii de videotelefonie; telecomunicare de informații (inclusiv pagini web), de programe de calculator și oricare alte date; închiriere de timp de acces la un server de baze de date; furnizarea conexiunilor de telecomunicații pentru linii telefonice și call centre; servicii de telefonie și telefonie mobilă prestate pentru liniile telefonice și call centre; asigurarea accesului utilizatorilor la Internet; furnizarea conexiunilor de telecomunicații sau link-urilor la Internet sau la baze de date; furnizarea accesului utilizatorilor la Internet (furnizori de servicii); asigurarea și gestionarea conferințelor electronice,

grupurilor de discuție și chat room-urilor; asigurarea accesului la pagini web cu muzică digitală de pe Internet; asigurarea accesului la pagini web MP3 de pe Internet; furnizarea de muzică digitală prin telecomunicații; asigurarea accesului la infrastructuri și rețele de telecomunicații pentru alți operatori și terți; închiriere de infrastructuri și rețele de telecomunicații altor operatori și terți; gestionarea și furnizarea motoarelor de căutare; servicii de accesare a telecomunicațiilor; transmitere de mesaje și imagini asistată de calculator; comunicare prin intermediul calculatorului; transmitere și distribuire de date sau imagini audiovizuale prin intermediul unei rețele globale de calculatoare sau Internetului; furnizarea accesului temporar la Internet pentru terți; asigurarea transmiterii electronice a datelor de plăți electronice prin intermediul unei rețele globale de calculatoare; servicii de agenții de știri; transmitere de știri și informații privind afacerile curente; servicii de închiriere, leasing sau arendă a aparatelor, instrumentelor, instalațiilor sau componentelor utilizate la prestarea serviciilor sus-menționate; servicii de consiliere, de informare și de consultanță referitoare la toate serviciile sus-menționate;

- 41 - servicii de educație și instruire; servicii de divertisment; activități sportive și culturale; informații referitoare la evenimentele de educație, divertisment, sportive și culturale furnizate on-line dintr-o bază de date computerizată sau Internet sau furnizate prin alte mijloace; servicii de jocuri electronice furnizate dintr-o bază de date computerizată sau prin intermediul Internetului; servicii de închiriere a jocurilor video, audio și de calculator; servicii de divertisment radiofonic și televizat; publicare și producție de lucrări muzicale, filme (altele decât filmele publicitare), programe radiofonice și televizate și de programe de teleshopping și webshopping; organizarea jocurilor și competițiilor; furnizarea publicațiilor electronice on-line; furnizarea programelor pentru jocuri video de larg consum și aparate de jocuri portabile prin comunicarea fără fir (nedescărcabile); publicarea cărților electronice și jurnalelor on-line; furnizarea filmelor, divertismentului televizat și a clipurilor muzicale prin intermediul unei pagini web interactive; publicarea textelor în format electronic sau în alt mod; servicii de publicare și producție pentru mijloacele de comunicare audio și/sau vizuale; servicii de expoziții; furnizarea accesului on-line la ex-

poziții și servicii de expoziții; organizarea, producția și prezentarea concertelor muzicale, spectacolelor, festivalurilor, turneelor muzicale, teatrale și video și altor spectacole, evenimente și activități muzicale și culturale; organizarea, administrarea sau gestionarea evenimentelor de jocuri video; servicii de editare în procesul de post-producție a muzicii, materialelor video și a filmelor; servicii de programare a știrilor pentru transmiterea prin Internet; organizarea și coordonarea conferințelor, seminarelor, simpoziunilor, lucrărilor practice, atelierelor de lucru, cursurilor, convențiilor și expozițiilor; cursuri și sesiuni de studiere sau de instruire, interactive și la distanță, furnizate on-line prin intermediul unui link de telecomunicații sau unei rețele de calculatoare sau furnizate prin alte mijloace; servicii de traducere; servicii de galerii de artă furnizate on-line prin intermediul unui link de telecomunicații; servicii de jocuri de noroc; servicii de cluburi; servicii de rezervare de bilete pentru evenimente, sportive, culturale și de divertisment; servicii ale bibliotecilor electronice pentru furnizarea informațiilor electronice (inclusiv a informațiilor arhivate) sub formă de texte electronice, informații și date audio și/sau video, jocuri și divertisment; furnizarea și gestionarea conferințelor electronice, grupurilor de discuții și chat room-urilor; furnizare de muzică digitală (nedescărcabilă) de pe Internet; furnizare de fotografii, imagini, reprezentări grafice, sound bites, filme, înregistrări video și programe audiovizuale (nedescărcabile) on-line sau din baze de date computerizate, de pe Internet sau de pe pagini web din Internet; servicii de fotografiere; furnizare de informații și consultanță referitoare la toate serviciile susmenționate;

- 42 - servicii științifice și tehnologice și cercetare și proiectare referitoare la acestea; servicii de cercetare de laborator; managementul proiectelor de cercetare, proiectare și dezvoltare; cercetare, proiectare și dezvoltare de produse; cercetare tehnică; servicii de cercetare, proiectare și dezvoltare referitoare la calculatoare, programe de calculator, sisteme informatice, soluții de aplicații software de calculator, jocuri de calculator, software de realitate virtuală, sisteme de procesare a datelor, managementul de date, sisteme de procesare a informațiilor computerizate, servicii de comunicații, soluții de comunicații, aplicații de comunicații, sisteme de comunicații și interfețe de rețea și furnizarea consultanței, informațiilor și consilierii tehnice referi-

toare la cele menționate anterior; proiectare și dezvoltare de software de operare pentru rețele de calculatoare și servere; proiectare și dezvoltare de software de operare pentru rețele de cloud computing; proiectare și planificare tehnică de rețele de telecomunicații; proiectare și dezvoltare de programe de securitate pe Internet; proiectare și dezvoltare de sisteme de securitate a datelor electronice; testare tehnică; testare industrială; elaborare de rapoarte și studii tehnice; servicii de calculatoare; servicii de cloud computing; actualizare și proiectare de hardware de calculator; întreținere, actualizare și proiectare de firmware de calculator, software de calculator și programe de calculator; programare pentru calculatoare; pregătire și furnizare de informații referitoare la calculatoare și echipamente de rețele de calculatoare; servicii de consultanță și consiliere tehnică în domeniul tehnologiei informaționale și telecomunicațiilor; consultanță în domeniul rețelelor și serviciilor de cloud computing; consultanță tehnică pentru aplicarea și utilizarea software-ului de calculator; servicii de consultanță și informare în domeniul integrării sistemelor informatice, tehnologiei informaționale, arhitecturii și infrastructurii tehnologiei informaționale; consultanță în materie de securitate informatică; proiectare și dezvoltare de sisteme informatice și sisteme și echipamente de telecomunicații; servicii de administrare a calculatoarelor; servicii de suport operațional pentru rețele de calculatoare, rețele de telecomunicații și rețele de transmisie a datelor; servicii informatice online; servicii de programare prestate online; programare de programe de securitate pe Internet; asigurarea accesului la o rețea electronică online pentru extragerea informațiilor; închiriere de calculatoare; proiectare, desen și redactare la comandă, toate pentru compilarea paginilor web pe Internet; servicii de creare a imaginilor virtuale și interactive; crearea, operarea și întreținerea bazelor de date, intrarețelelor și site-urilor web; crearea, întreținerea și găzduirea site-urilor web pentru terți; găzduirea bazelor de date, blogurilor web, portalurilor web; găzduire de platforme pe Internet; găzduire de aplicații de software de calculator pentru terți; găzduire de spațiu de memorie pe Internet; găzduire și închiriere de spațiu de memorie pentru site-uri web; găzduire de platforme de comerț electronic pe Internet; găzduire de aplicații multimedia și interactive; găzduire de software destinat utilizării la gestionarea bibliotecilor; găzduire de facilități

online pentru efectuarea de discuții interactive; găzduire de facilități web online pentru terți; găzduire de date, fișiere, aplicații și informații computerizate; găzduire de servere; instalarea și întreținerea software-ului de calculator; leasing de timp de acces la o bază de date computerizată; leasing de timp de acces la buletine computerizate și panouri de mesaje și la rețele de calculatoare; furnizare de acces temporar la aplicații online, unelte de software și software de operare nedescărcabil online pentru rețele de calculatoare și servere; închiriere de software de operare pentru accesarea și utilizarea unei rețele de cloud computing; închiriere de software de operare pentru rețele de calculatoare și servere; închiriere de servere web; închiriere de software de jocuri de calculator; furnizare de acces temporar la software de operare nedescărcabil online pentru accesarea și utilizarea unei rețele de cloud computing; furnizare de acces temporar la programe de securitate pe Internet; închiriere de spațiu de memorie pe servere pentru găzduirea de buletine informative electronice; servicii prestate de furnizori de servicii Internet (ISP); compilarea, crearea și întreținerea unui registru de nume de domenii; crearea, operarea și întreținerea site-urilor web, paginilor web și portalurilor pentru logare de text, imagini și muzică furnizate prin intermediul calculatoarelor sau telefoanelor mobile; prestarea serviciilor de informare și consiliere online dintr-o bază de date computerizată sau prin Internet; monitorizarea sistemelor computerizate prin acces de la distanță; servicii de securitate a calculatoarelor pentru protecția contra accesului ilegal în rețele; administrare de proiecte IT; configurare de rețele de calculatoare folosind software; servicii de integrare a sistemelor informatice; managementul proiectelor informatice în domeniul procesării electronice a datelor (EDP); administrarea serverelor; prognoză meteorologică; servicii de informații meteorologice; servicii de design interior; servicii de stocare a datelor electronice; servicii de informare și consiliere referitoare la toate serviciile menționate anterior.

(531) CFE(5) 26.04.01; 26.04.18; 27.05.01; 27.05.24; 29.01.13.

(210) 037400
 (220) 2015.07.30
 (730) Orange Brand Services Limited, GB
 3 More London Riverside, London SE1 2AQ,
 Regatul Unit
 (540)

**ближе к тому,
 что важно для тебя**



(591) Culori revendicate: alb, portocaliu, negru.
 (511) NCL(10-2015)
 09 - aparate și instrumente electrice și electronice pentru comunicații și telecomunicații; aparate și instrumente pentru comunicații și telecomunicații; aparate și instrumente electrice și electronice pentru procesarea, înregistrarea, depozitarea, transmiterea, extragerea sau recepționarea datelor; aparate și instrumente pentru înregistrarea, transmiterea, amplificarea sau reproducerea sunetelor, imaginilor, informațiilor sau datelor codificate; aparate și instrumente electrice de control, de testare (alta decât testarea in vivo), de semnalizare, de verificare (supraveghere) și de instruire; aparate și instrumente optice și electrooptice; servere de comunicații; servere de calculatoare; hardware de operare pentru VPN (rețele private virtuale); hardware de operare pentru WAN (rețea zonă extinsă); hardware de operare pentru LAN (rețea locală de calculatoare); hardware de operare; hardware pentru calculatoare; hardware pentru rețele de calculatoare; hardware de calculator pentru asigurarea accesului securizat de la distanță la rețele de calculatoare și de comunicații; hardware ethernet; aparate, instrumente și echipamente de prelucrare a imaginilor; camere de filmat; aparate, instrumente și echipamente de fotografiat; videoproiectoare; proiectoare multimedia; scanere și cititoare de coduri de bare; aparate și instrumente de televiziune și radio; transmițătoare și receptoare de telecomunicație, de difuzare radio și televiziune; aparate pentru acces la programe difuzate sau transmise; holograme; calculatoare; echipamente periferice pentru calculatoare; circuite electronice programate purtătoare de date; discuri, benzi și fire, toate fiind purtătoare magnetice de date; plăci cu circuite imprimate; carduri magnetice neînregistrate și preînregistrate; carduri de date;

carduri de memorie; carduri inteligente; carduri care conțin microprocesoare; carduri de circuite integrate; carduri electronice de identificare; cartele telefonice; carduri de credit telefonice; carduri de credit; carduri de debit; carduri pentru jocuri electronice create pentru a fi utilizate cu telefoanele; CD ROM-uri; purtătoare de date magnetice, digitale și optice; suporturi magnetice, digitale și optice de înregistrare și stocare a datelor (neînregistrate și preînregistrate); CD-uri preînregistrate; memorii USB; dispozitive pentru redarea fișierelor cu muzică descărcabile; playere multimedia portabile; transmițătoare și receptoare prin satelit; sateliți de telecomunicații și de difuzare; balize radiotelefonice și stâlpi de telefonie; fire și cabluri electrice; cabluri optice; cabluri cu fibră optică; fire de rezistență; electrozi; sisteme și instalații de telecomunicații; terminale pentru rețele telefonice; comutatoare telefonice; aparate de telecomunicații, de stocare, conversie și de procesare a semnalului de intrare; echipamente telefonice; echipamente pentru telefoane fixe, transportabile, mobile, cu sistem hands-free sau activate prin voce; terminale multimedia; terminale interactive pentru afișarea și comandarea produselor și serviciilor; terminale securizate pentru tranzacții electronice, inclusiv plăți electronice; aparate pentru procesarea plăților electronice; aparate și instrumente de paging, radiopaging și radiotelefon; telefoane, telefoane mobile și microtelefoane; faxuri; asistenți personali digitali (PDA-uri); notepad-uri electronice; notebook-uri electronice; tablete electronice; unități electronice portabile pentru recepționarea, păstrarea și/sau transmiterea fără fir a mesajelor de date și a plăților electronice; dispozitive electronice mobile ce permit utilizatorului să urmărească sau să gestioneze informații personale; aparate, instrumente și sisteme de navigare prin satelit; accesorii pentru telefoane și microtelefoane; adaptoare pentru telefoane; încărcătoare de baterii pentru telefoane; unități cu difuzor pentru telefoanele mobile cu sistem hands-free pentru birou sau montate în automobile; suporturi pentru microtelefoane montate în automobile; căști; dispozitive cu sistem hands-free pentru microtelefoane și alte dispozitive electronice mobile; huse și cutii adaptate special pentru păstrarea sau transportarea telefoanelor portabile și a echipamentelor și accesoriiilor pentru telefoane; curele pentru telefonul mobil; agende personale computerizate; antene; baterii; microprocesoare; tastaturi; modeme;

mașini de calculat; ecrane de afișare; sisteme electronice de poziționare globală; aparate și instrumente electronice de navigare, localizare și de poziționare; aparate și instrumente de monitorizare (alta decât monitorizarea in vivo); aparate și instrumente radio; filme video; aparate și echipamente audiovizuale; accesorii electrice și electronice și echipamente periferice destinate și adaptate pentru utilizarea cu calculatoare și cu aparate audiovizuale; cartușe pentru jocuri de calculator; piese și accesorii pentru toate produsele sus-menționate; programe de calculator; software de calculator; software de operare pentru VPN (rețele private virtuale); software de operare pentru WAN (rețea zonă extinsă); software de operare pentru LAN (rețea locală de calculatoare); software de operare pentru USB; software de calculator furnizat de pe Internet; software de calculator pentru sincronizarea datelor între calculatoare, procesoare, aparate de înregistrare, monitoare și dispozitivele electronice și calculatoarele-gazdă; software computerizat Cloud; programe pentru sisteme de operare a rețelilor; programe pentru sisteme de operare a calculatoarelor; software de calculator pentru asigurarea accesului securizat de la distanță la rețele de calculatoare și de comunicații; software de securitate pentru calculatoare; software firewall pentru calculatoare; software pentru asigurarea securității poștei electronice; tonuri de apel descărcabile pentru telefoane mobile; publicații electronice (descărcabile) furnizate on-line din baze de date computerizate sau de pe Internet; software de calculator și aparate de telecomunicații (inclusiv modeme) pentru a permite conectarea la baze de date, rețele locale și la Internet; software de calculator pentru serviciile de teleconferință, videoconferință și videofon; software de calculator pentru căutarea și extragerea datelor; software de calculator pentru accesarea bazelor de date, serviciilor de telecomunicații, rețelelor de calculator și avizierelor electronice; software pentru jocuri de calculator; programe pentru jocuri de calculator multimedia interactive; software pentru jocuri de realitate virtuală; fișiere cu muzică descărcabile; fotografii, imagini, reprezentări grafice, fișiere cu imagini, sound bites, filme, înregistrări video și programe audiovizuale (descărcabile) furnizate on-line sau din baze de date computerizate, de pe Internet sau de pe pagini web din Internet; software de calculator utilizat în monitorizarea de la distanță; software pentru

- navigarea prin sisteme de poziționare globală (GPS);
- 35 - publicitate; servicii de marketing; promovare comercială; gestionarea afacerilor; administrarea afacerilor; organizarea și gestionarea programelor de stimulare și fidelizare comercială; servicii de informații în domeniul afacerilor; servicii de consultanță referitoare la gestionarea centrelor de apel telefonic; servicii de aprovizionare pentru terți; servicii de consultanță referitoare la achiziționarea produselor și serviciilor; intermediere de contracte pentru procurarea și vânzarea produselor și serviciilor pentru terți; servicii de externalizare (asistență în afaceri); servicii de consultanță în afaceri referitoare la planificarea și redresarea în caz de dezastru; mentorat în afaceri; servicii de incubatoare de afaceri; servicii de consultanță și consiliere referitoare la administrarea afacerilor, dezvoltarea afacerilor și dezvoltarea de produse; prelucrarea și organizarea administrativă a comenzilor prin poștă; organizare de întâlniri de afaceri; cercetare și studii în domeniul afacerilor; servicii de previziuni în domeniul afacerilor; cercetare și studii de piață în domeniul protecției mediului, energiilor noi, conservării resurselor naturale și dezvoltării durabile; furnizarea serviciilor comerciale, de secretariat și birou; servicii de revistă a presei și servicii informative; cercetarea pieței; analiza pieței; colectarea și analiza datelor privind cercetarea pieței; cercetarea pieței și studii de marketing; organizarea și coordonarea expozițiilor în scop comercial; servicii de comerț cu amănuntul; regruparea, în avantajul terților, a unei varietăți de produse (cu excepția transportului acestora), care permite clienților să vizualizeze și să procure în mod convenabil produsele respective, toate cele sus-menționate fiind furnizate online dintr-o bază de date computerizată sau prin Internet sau prin alte mijloace; regruparea, în avantajul terților, a unei varietăți de produse electronice și electrice de telecomunicație, de calcul, piese, elemente de conexiune și accesorii pentru produsele sus-menționate, cartele de date, dispozitive și echipamente de securitate, îmbrăcăminte, încălțăminte, articole de acoperit capul, accesorii, materiale textile, produse de in de uz casnic, valize și genți, materiale de imprimare și papetărie, articole cadou, jucării, echipamente pentru jocuri și sport, bijuterii, ceasornicărie, echipamente și ustensile de uz casnic, mobilă și articole de mobilare, cosmetice și produse de îngrijire personală, produse de farmacie generală, produse de curățare, produse de îngrijire a sănătății, alimente pentru oameni și produse de băcănie, băuturi, permițând consumatorilor să vizualizeze în mod convenabil și să procure aceste produse; procurarea și vânzarea energiei; vânzarea la licitație efectuată prin Internet; servicii în vederea administrării afacerilor pentru procesarea vânzărilor efectuate prin Internet; servicii de publicitate pentru promovarea comerțului electronic; furnizarea informațiilor și consultațiilor referitoare la livrarea și promovarea articolelor de consum, selectării și demonstrării produselor; furnizarea informațiilor și consultațiilor cumpărătorilor potențiali de articole de consum și produse; compilarea și transcrierea datelor; compilarea anunțurilor publicitare pentru utilizarea în calitate de pagini web pe Internet; producție de filme publicitare; compilarea repertoriilor pentru publicare pe Internet; furnizarea spațiului pe pagini web pentru promovarea produselor și serviciilor; servicii de procesare a datelor și bazelor de date; servicii de telemarketing; servicii de răspuns telefonic și de prelucrare a mesajelor; operarea centrelor de apel telefonic; operarea centrelor de monitorizare la distanță; servicii de gestionare a datelor și de inventariere electronică; servicii de verificare a procesării datelor și de autentificare în domeniul transportării, înregistrării în aeroporturi, rezervării călătoriilor, emiterii de bilete pentru călătorie și emiterii de bilete pentru evenimente sportive și culturale; servicii de verificare pentru bilete, cupoane, tichete, reduceri, programe de fidelizare, carduri cadou și certificate cadou; servicii de consiliere, de informare și de consultanță referitoare la toate serviciile sus-menționate;
- 36 - servicii financiare; servicii bancare; asigurări; afaceri financiare; afaceri monetare; asigurare și finanțare a aparatelor, sistemelor și instalațiilor de telecomunicații; furnizarea instalațiilor și serviciilor de carduri de credit; furnizarea serviciilor de transfer electronic a fondurilor și a instalațiilor pentru tranzacții online; procesarea plăților pentru achiziționarea produselor și serviciilor printr-o rețea de comunicații electronică; servicii de plată automatizată; operațiuni bancare electronice efectuate prin intermediul unei rețele globale de calculatoare (sistem bancar prin Internet); procesarea electronică a plăților prin intermediul unei rețele globale de calculatoare; transfer electronic de fonduri prin intermediul rețelelor de telecomunicații; servicii de plată furnizate prin aparate și dispozitive de tele-

- comunicații fără fir; servicii de garantare a mandatelor poștale; servicii de procesare a plăților; transfer electronic de valută; servicii de plată fără contact; servicii de gestionare a investițiilor și fondurilor; administrarea fondurilor și investițiilor; servicii financiare computerizate; furnizarea serviciilor de evaluare în regim on-line; afaceri imobiliare; gestionarea proprietăților imobiliare și informații și consultații referitoare la serviciile sus-menționate; furnizarea informațiilor financiare; cotații de bursă; servicii de furnizare de informații privind acțiunile și obligațiunile; servicii de brokeraj de acțiuni și obligațiuni; activități de colectare de fonduri; colectare de fonduri de binefacere, organizarea colectării și organizarea activităților de colectare de fonduri; sponsorizare financiară; servicii referitoare la reduceri; servicii de informare și de consultanță referitoare la asigurări, afaceri financiare, afaceri monetare, tranzacții bancare la domiciliu și prin Internet, informațiile privind acțiunile și obligațiunile, brokerajul de acțiuni și obligațiuni, prestate în regim on-line de la o bază de date computerizată sau Internet; servicii de consiliere, de informare și de consultanță referitoare la toate serviciile sus-menționate;
- 38 - servicii în domeniul telecomunicațiilor; servicii în domeniul comunicațiilor; servicii de telefonie, de telefonie mobilă, de fax, de telex, de colectare și transmitere de mesaje, de radiopaging, de redirectionare a apelurilor, de mesagerie vocală, de informații și de poștă electronică; transmiterea, livrarea și recepționarea sunetelor, datelor, imaginilor, muzicii și informațiilor; servicii de livrare a mesajelor electronice; servicii de informare on-line cu privire la telecomunicații; servicii de schimb reciproc de date; transfer de date prin telecomunicații; transmitere de fișiere digitale; servicii de comunicare prin satelit; servicii de difuzare; difuzare sau transmitere de programe radio sau de televiziune, filme și jocuri interactive; servicii de videotext, de teletext și de videotex interactiv; difuzare, transmitere și livrare de conținuturi multimedia și jocuri electronice prin rețele electronice de comunicații; servicii de mesaje video; servicii de videoconferințe; servicii de videotelefonie; telecomunicare de informații (inclusiv pagini web), de programe de calculator și oricare alte date; închiriere de timp de acces la un server de baze de date; furnizarea conexiunilor de telecomunicații pentru linii telefonice și call centre; servicii de telefonie și telefonie mobilă prestate pentru liniile telefonice și call centre; asigurarea accesului utilizatorilor la Internet; furnizarea conexiunilor de telecomunicații sau link-urilor la Internet sau la baze de date; furnizarea accesului utilizatorilor la Internet (furnizori de servicii); asigurarea și gestionarea conferințelor electronice, grupurilor de discuție și chat room-urilor; asigurarea accesului la pagini web cu muzică digitală de pe Internet; asigurarea accesului la pagini web MP3 de pe Internet; furnizarea de muzică digitală prin telecomunicații; asigurarea accesului la infrastructuri și rețele de telecomunicații pentru alți operatori și terți; închiriere de infrastructuri și rețele de telecomunicații pentru alți operatori și terți; gestionarea și furnizarea motoarelor de căutare; servicii de accesare a telecomunicațiilor; transmitere de mesaje și imagini asistată de calculator; comunicare prin intermediul calculatorului; transmitere și distribuire de date sau imagini audiovizuale prin intermediul unei rețele globale de calculatoare sau Internetului; furnizarea accesului temporar la Internet pentru terți; asigurarea transmiterii electronice a datelor de plăți electronice prin intermediul unei rețele globale de calculatoare; servicii de agenții de știri; transmitere de știri și informații privind afacerile curente; servicii de închiriere, leasing sau arendă a aparatelor, instrumentelor, instalațiilor sau componentelor utilizate la prestarea serviciilor sus-menționate; servicii de consiliere, de informare și de consultanță referitoare la toate serviciile sus-menționate;
- 41 - servicii de educație și instruire; servicii de divertisment; activități sportive și culturale; informații referitoare la evenimentele de educație, divertisment, sportive și culturale furnizate on-line dintr-o bază de date computerizată sau Internet sau furnizate prin alte mijloace; servicii de jocuri electronice furnizate dintr-o bază de date computerizată sau prin intermediul Internetului; servicii de închiriere a jocurilor video, audio și de calculator; servicii de divertisment radiofonic și televizat; publicare și producție de lucrări muzicale, filme (altele decât filmele publicitare), programe radiofonice și televizate și de programe de teleshopping și webshopping; organizarea jocurilor și competițiilor; furnizarea publicațiilor electronice on-line; furnizarea programelor pentru jocuri video de larg consum și aparate de jocuri portabile prin comunicarea fără fir (nedescărcabile); publicarea cărților electronice și jurnalelor on-line; furnizarea filmelor, divertismentului televizat și a clipurilor muzicale prin intermediul unei pa-

gini web interactive; publicarea textelor în format electronic sau în alt mod; servicii de publicare și producție pentru mijloacele de comunicare audio și/sau vizuale; servicii de expoziții; furnizarea accesului on-line la expoziții și servicii de expoziții; organizarea, producția și prezentarea concertelor muzicale, spectacolelor, festivalurilor, turneelor muzicale, teatrale și video și altor spectacole, evenimente și activități muzicale și culturale; organizarea, administrarea sau gestionarea evenimentelor de jocuri video; servicii de editare în procesul de post-producție a muzicii, materialelor video și a filmelor; servicii de programare a știrilor pentru transmiterea prin Internet; organizarea și coordonarea conferințelor, seminarelor, simpoziunilor, lucrărilor practice, atelierelor de lucru, cursurilor, convențiilor și expozițiilor; cursuri și sesiuni de studiere sau de instruire, interactive și la distanță, furnizate on-line prin intermediul unui link de telecomunicații sau unei rețele de calculatoare sau furnizate prin alte mijloace; servicii de traducere; servicii de galerii de artă furnizate on-line prin intermediul unui link de telecomunicații; servicii de jocuri de noroc; servicii de cluburi; servicii de rezervare de bilete pentru evenimente, sportive, culturale și de divertisment; servicii ale bibliotecilor electronice pentru furnizarea informațiilor electronice (inclusiv a informații arhivate) sub formă de texte electronice, informații și date audio și/sau video, jocuri și divertisment; furnizarea și gestionarea conferințelor electronice, grupurilor de discuții și chat room-urilor; furnizare de muzică digitală (nedescărcabilă) de pe Internet; furnizare de fotografii, imagini, reprezentări grafice, sound bites, filme, înregistrări video și programe audiovizuale (nedescărcabile) on-line sau din baze de date computerizate, de pe Internet sau de pe pagini web din Internet; servicii de fotografiere; furnizare de informații și consultanță referitoare la toate serviciile susmenționate;

- 42 - servicii științifice și tehnologice și cercetare și proiectare referitoare la acestea; servicii de cercetare de laborator; managementul proiectelor de cercetare, proiectare și dezvoltare; cercetare, proiectare și dezvoltare de produse; cercetare tehnică; servicii de cercetare, proiectare și dezvoltare referitoare la calculatoare, programe de calculator, sisteme informatice, soluții de aplicații software de calculator, jocuri de calculator, software de realitate virtuală, sisteme de procesare a datelor, managementul de date, sisteme de

procesare a informațiilor computerizate, servicii de comunicații, soluții de comunicații, aplicații de comunicații, sisteme de comunicații și interfețe de rețea și furnizarea consultanței, informațiilor și consilierii tehnice referitoare la cele menționate anterior; proiectare și dezvoltare de software de operare pentru rețele de calculatoare și servere; proiectare și dezvoltare de software de operare pentru rețele de cloud computing; proiectare și planificare tehnică de rețele de telecomunicații; proiectare și dezvoltare de programe de securitate pe Internet; proiectare și dezvoltare de sisteme de securitate a datelor electronice; testare tehnică; testare industrială; elaborare de rapoarte și studii tehnice; servicii de calculatoare; servicii de cloud computing; actualizare și proiectare de hardware de calculator; întreținere, actualizare și proiectare de firmware de calculator, software de calculator și programe de calculator; programare pentru calculatoare; pregătire și furnizare de informații referitoare la calculatoare și echipamente de rețele de calculatoare; servicii de consultanță și consiliere tehnică în domeniul tehnologiei informaționale și telecomunicațiilor; consultanță în domeniul rețelelor și serviciilor de cloud computing; consultanță tehnică pentru aplicarea și utilizarea software-ului de calculator; servicii de consultanță și informare în domeniul integrării sistemelor informatice, tehnologiei informaționale, arhitecturii și infrastructurii tehnologiei informaționale; consultanță în materie de securitate informatică; proiectare și dezvoltare de sisteme informatice și sisteme și echipamente de telecomunicații; servicii de administrare a calculatoarelor; servicii de suport operațional pentru rețele de calculatoare, rețele de telecomunicații și rețele de transmisie a datelor; servicii informatice online; servicii de programare prestate online; programare de programe de securitate pe Internet; asigurarea accesului la o rețea electronică online pentru extragerea informațiilor; închiriere de calculatoare; proiectare, desen și redactare la comandă, toate pentru compilarea paginilor web pe Internet; servicii de creare a imaginilor virtuale și interactive; crearea, operarea și întreținerea bazelor de date, intrarețelelor și site-urilor web; crearea, întreținerea și găzduirea site-urilor web pentru terți; găzduirea bazelor de date, blogurilor web, portalurilor web; găzduire de platforme pe Internet; găzduire de aplicații de software de calculator pentru terți; găzduire de spațiu de memorie pe Internet; găzduire și închiriere de spațiu

de memorie pentru site-uri web; găzduire de platforme de comerț electronic pe Internet; găzduire de aplicații multimedia și interactive; găzduire de software destinat utilizării la gestionarea bibliotecilor; găzduire de facilități online pentru efectuarea de discuții interactive; găzduire de facilități web online pentru terți; găzduire de date, fișiere, aplicații și informații computerizate; găzduire de servere; instalarea și întreținerea software-ului de calculator; leasing de timp de acces la o bază de date computerizată; leasing de timp de acces la buletine computerizate și panouri de mesaje și la rețele de calculatoare; furnizare de acces temporar la aplicații online, unelte de software și software de operare nedescărcabil online pentru rețele de calculatoare și servere; închiriere de software de operare pentru accesarea și utilizarea unei rețele de cloud computing; închiriere de software de operare pentru rețele de calculatoare și servere; închiriere de servere web; închiriere de software de jocuri de calculator; furnizare de acces temporar la software de operare nedescărcabil online pentru accesarea și utilizarea unei rețele de cloud computing; furnizare de acces temporar la programe de securitate pe Internet; închiriere de spațiu de memorie pe servere pentru găzduirea de buletine informative electronice; servicii prestate de furnizori de servicii Internet (ISP); compilarea, crearea și întreținerea unui registru de nume de domenii; crearea, operarea și întreținerea site-urilor web, paginilor web și portalurilor pentru logare de text, imagini și muzică furnizate prin intermediul calculatoarelor sau telefoanelor mobile; prestarea serviciilor de informare și consiliere online dintr-o bază de date computerizată sau prin Internet; monitorizarea sistemelor computerizate prin acces de la distanță; servicii de securitate a calculatoarelor pentru protecția contra accesului ilegal în rețele; administrare de proiecte IT; configurare de rețele de calculatoare folosind software; servicii de integrare a sistemelor informatice; managementul proiectelor informatice în domeniul procesării electronice a datelor (EDP); administrarea serverelor; prognoză meteorologică; servicii de informații meteorologice; servicii de design interior; servicii de stocare a datelor electronice; servicii de informare și consiliere referitoare la toate serviciile menționate anterior.

(531) CFE(5) 26.04.01; 26.04.18; 27.05.01; 27.05.24; 28.05.00; 29.01.13.

(210) 037405
 (220) 2015.07.31
 (730) OLSINGEM S.R.L., firma, MD
 Șos. Hîncești nr. 140/1,
 MD-2070, Chișinău, Republica Moldova
 (540)



(526) Elementele mărcii asupra cărora solicitantul declară că renunță la invocarea oricărui drept exclusiv: „HOTEL”, „BUSINESS & SPA”, „OM”, cu excepția executării grafice deosebite.
 (511) NCL(10-2015)
 43 - servicii de alimentație publică; servicii de cazare temporară.
 (531) CFE(5) 01.01.05; 01.01.10; 05.13.01; 05.13.04; 25.01.06; 27.05.09.

(210) 037406
 (220) 2015.07.31
 (730) BELNIS S.R.L., MD
 Str. Petricani nr. 19/1,
 MD-2059, Chișinău, Republica Moldova
 (540)

RAT-MAUT®

(511) NCL(10-2015)
 05 - produse farmaceutice și veterinare; produse igienice pentru medicină; substanțe și alimente dietetice de uz medical sau veterinar,

alimente pentru sugari; suplimente dietetice pentru oameni și animale; plasturi și materiale pentru pansamente; materiale pentru plombarea dinților și pentru mulaje dentare; dezinfectante; produse pentru distrugerea animalelor dăunătoare; fungicide, erbicide.

(210) 037407
 (220) 2015.07.31
 (730) BELNIS S.R.L., MD
 Str. Petricani nr. 19/1,
 MD-2059, Chișinău, Republica Moldova
 (540)



(511) NCL(10-2015)
 05 - produse farmaceutice și veterinare; produse igienice pentru medicină; substanțe și alimente dietetice de uz medical sau veterinar, alimente pentru sugari; suplimente dietetice pentru oameni și animale; plasturi și materiale pentru pansamente; materiale pentru plombarea dinților și pentru mulaje dentare; dezinfectante; produse pentru distrugerea animalelor dăunătoare; fungicide, erbicide.
 (531) CFE(5) 26.04.18; 27.05.17; 27.05.24.

(210) 037416
 (220) 2015.08.04
 (730) GODOROJA Vasile, MD
 Str. Dumbrăvii nr. 3,
 MD-2011, Chișinău, Republica Moldova

(540)

DOMENIILE BASARABIEI

(511) NCL(10-2015)
 29 - carne, pește, păsări și vânat; extracte din carne; fructe și legume conservate, congelate, uscate și fierte; jeleurii, dulcețuri, compoturi; ouă; lapte și produse lactate; uleiuri și grăsimi comestibile;
 30 - cafea, ceai, cacao și înlocuitori de cafea; orez; tapiocă și sago; făină și preparate făcute din cereale; pâine, produse de patiserie și cofetărie; înghețată; zahăr, miere, sirop de melasă; drojdie, praf de copt; sare; muștar; oțet, sosuri (condimente); mirodenii; gheață;
 31 - cereale și produse agricole, horticoale, forestiere, necuprinse în alte clase; animale vii; fructe și legume proaspete; semințe, plante și flori naturale; alimente pentru animale; malt;
 32 - bere; ape minerale și gazoase și alte băuturi nealcoolice; băuturi din fructe și sucuri de fructe; siropuri și alte preparate pentru fabricarea băuturilor;
 33 - băuturi alcoolice (cu excepția berii).

(210) 037420
 (220) 2015.08.05
 (730) VIORICA - COSMETIC S.A., MD
 Str. Mesager nr. 1,
 MD-2069, Chișinău, Republica Moldova
 (540)

VIORICA

(511) NCL(10-2015)
 03 - preparate pentru albit și alte substanțe pentru spălat; preparate pentru curățare, lustruire, degresare și șlefuire; săpunuri.

Mărci înregistrate în baza cererilor acceptate parțial

(111) 27149
 (151) 2015.05.28
 (181) 2023.04.30
 (210) 033099
 (220) 2013.04.30
 (730) Călărăși Divin Plus S.R.L., MD
 Str. Călărășilor nr. 1,
 MD-4401, Călărăși, Republica Moldova
 (540)

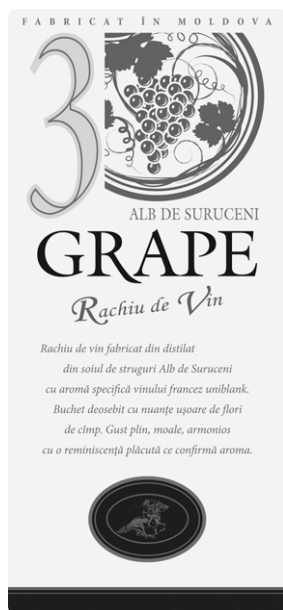

(526) Elementele mărcii asupra cărora nu se extinde dreptul exclusiv: toate elementele verbale, cu excepția executării grafice deosebite.
 (511) NCL(10-2013)
 33 - rachiou de vin.
 (531) CFE(5) 02.01.20; 05.03.19; 05.07.10; 25.01.15; 26.01.05; 26.01.14; 26.01.21; 27.05.09; 27.07.03.

(111) 27157
 (151) 2015.06.01
 (181) 2024.03.13
 (210) 034793
 (220) 2014.03.13
 (730) Apple Inc., US
 1 Infinite Loop, Cupertino, California 95014,
 Statele Unite ale Americii
 (540)

APPLE

(511) NCL(10-2014)
 12 - vehicule; aparate de locomoție pe uscat, în aer sau pe apă; componente de hardware electronice pentru utilizarea la automobile, vagoane și locomotive feroviare, nave și avioane; dispozitive antifurt pentru vehicule; alarme antifurt pentru vehicule; biciclete; mașinuțe de golf; scaune cu rotile; pompe de aer (accesorii pentru vehicule); motocicletă; piese și accesorii pentru produsele menționate;
 14 - bijuterii; ceasuri, cu excepția ceasurilor de mână; ceasuri de mână; produse din/sau placate cu metale prețioase care nu sunt cuprinse în alte clase; butoni; inele de chei (brelocuri); cronometre; ace din/sau placate cu metale prețioase; ornamente din/sau placate cu metale prețioase; ace de cravată din/sau placate cu metale prețioase; clipuri de cravată din/ sau placate cu metale prețioase; insigne din/sau placate cu metale prețioase; brățări din/sau placate cu metale prețioase; coliere din/sau placate cu metale prețioase; medallii din/sau placate cu metale prețioase; lanțuri scurte pentru chei și ornamente din/sau placate cu metale prețioase; nasturi din/sau placați cu metale prețioase; clipuri din/sau placate cu metale prețioase; casete din/sau placate cu metale prețioase; decorațiuni din/sau placate cu metale prețioase; strasuri de bijuterii; figurine (statuete) și articole din metale prețioase;
 25 - articole de îmbrăcăminte, încălțăminte, articole care servesc la acoperirea capului;
 28 - jucării, jocuri și jucării; jucării electronice, jucării; jucării muzicale, jocuri și jucării; echipamente electronice pentru jocuri portabile; jocuri electronice portabile și aparate, altele decât cele adaptate pentru utilizarea cu ecran extern sau monitor; mașini autonome pentru jocuri video care încorporează un mijloc de afișare; jocuri electronice de calculator, altele decât cele adaptate pentru utilizarea cu ecran extern sau monitor; aparate pentru jocuri electronice, altele decât cele adaptate pentru utilizarea cu ecran extern sau monitor; jocuri video, altele decât cele adaptate pentru utilizarea cu ecran extern sau monitor; aparate de jocuri de divertisment; aparate de divertisment care includ un mijloc de afișare; calculatoare de jucărie (nu de lucru); telefoane mobile de jucărie (nu de lucru); dispozitive electronice portabile de

- jucărie; aparate audio de jucărie; casete muzicale de jucărie; instrumente muzicale de jucărie; playere de jucărie pentru a audia melodii și casete; jucării operate cu baterie; aparate de jocuri cu video-ieșire pentru a fi utilizate cu ecran extern sau monitor; aparate autonome de jocuri cu video-ieșire; jucării și jocuri interactive pe calculator; cărți de joc; piese și racorduri pentru toate produsele menționate;
- 36 - servicii bancare; brokeraj cu valori mobiliare; colectarea de fonduri de caritate; afaceri financiare; afaceri monetare; afaceri imobiliare; analize, informații, consultanță și management financiare; servicii financiare; servicii de tranzacții financiare; servicii de plată a facturilor; efectuarea de tranzacții comerciale securizate; servicii de carduri de debit și credit; servicii de procesare a tranzacțiilor cu carduri de credit; transfer electronic de fonduri; servicii de plăți electronice; servicii de realizare a tranzacțiilor financiare; servicii de operațiuni cu carduri; furnizarea de informații cu privire la tranzacții cu carduri de credit; servicii de asigurare; asigurare, brokeraj, informații și consultanță cu privire la asigurări; analiză, informații, consultanță și management al investițiilor;
- 37 - construcții; reparații; servicii de instalare; mentenanța, reparația și deservirea calculatoarelor, echipamentelor periferice pentru calculatoare și dispozitivelor electronice; furnizarea de servicii de suport tehnic și servicii de depanare în ceea ce privește utilizarea, întreținerea, repararea, service-ul și modernizarea calculatoarelor, software pentru calculator, echipamentelor periferice de calculator și dispozitivelor electronice; furnizarea de informații cu privire la instalarea, utilizarea, întreținerea, repararea, service-ul și modernizarea calculatoarelor, echipamentelor periferice de calculator și dispozitivelor electronice; servicii de informare, consiliere și consultanță referitoare la toate cele menționate mai sus;
- 38 - telecomunicații; servicii de comunicații și de telecomunicații; comunicații prin calculator sau intercomunicații multilaterale prin calculator; servicii de telex, telegraf și telefonie; servicii de transmisie prin facsimil, servicii de colectare și transmisie a mesajelor; transmitere de date și de informații prin intermediul mijloacelor electronice, calculatoarelor, prin cablu, radio, teleimprimator, teletext, poștă electronică, fax, televiziune, microunde, raze laser, sateliți de comunicații sau prin mijloace de comunicații electronice; furnizarea de servicii de telecomunicații wireless prin intermediul rețelelor de comunicații electronice; transmiterea electronică a datelor și documentelor prin Internet sau prin alte rețele electronice de comunicații; servicii de poștă electronică; transmiterea mesajelor prin mijloace de comunicații electronice; servicii de mesagerie digitală wireless, servicii de paging și de poștă electronică, inclusiv servicii care permit utilizatorilor să expedieze și/sau să primească mesaje prin intermediul rețelelor de transmisie wireless; arendarea și închirierea de aparate de comunicații și de cutii poștale electronice; servicii de agenții de știri electronice; furnizarea de buletine informative on-line pentru schimbul de mesaje între utilizatorii de calculatoare; servicii de acces la canale de telecomunicații; furnizarea accesului la web site-uri; furnizarea accesului la canale de telecomunicații și link-uri la baze de date electronice și cataloage prin Internet sau prin alte rețele de comunicații; furnizarea accesului la baze de date on-line cu motoare de căutare a conținutului care include text, date, imagini, audio, video și date multimedia; furnizarea accesului la canale electronice de telecomunicații în scopul identificării, localizării, grupării, distribuirii și gestionării de date și link-uri referitoare la terțe servere, procesoare de calculator și utilizatori de calculator; furnizarea accesului la site-uri de rețele sociale; servicii de comunicații, și anume ajustarea utilizatorilor pentru transferul de înregistrări muzicale, video și audio prin intermediul rețelelor de comunicații; furnizarea accesului la canale de telecomunicații prin rețele electronice de comunicații în scopul transmisiei sau recepției de conținut audio, video sau multimedia; transmiterea de conținut digital audio, video și multimedia prin canale de telecomunicații; transmiterea electronică de fișiere audio și video prin intermediul calculatorului și altor rețele electronice de comunicații; difuzarea programelor radio; difuzarea programelor de televiziune; difuzarea sau transmisia programelor de radio și de televiziune; difuzarea sau transmisia de conținut video prin intermediul rețelei globale de calculatoare; difuzarea în flux de conținut video prin intermediul rețelei globale de calculatoare; difuzarea în flux de conținut audio prin intermediul rețelei

globale de calculatoare; servicii de difuzare prin Internet; servicii de informare, de consiliere și de consultanță referitoare la toate serviciile menționate.

- (111) 27161
 (151) 2015.06.04
 (181) 2024.01.14
 (210) 034441
 (220) 2014.01.14
 (730) DOTCHIRNE PIDPRIEMSTVO
 "KONDITERSKA KORPORATZIA
 "ROSHEN""", UA
 Vul. Elektrykiv, 26/9, UA-04176, Kyiv,
 Ucraina
 (540)



- (526) Elementele mărcii asupra cărora nu se extinde dreptul exclusiv: "наполітанки", "молочні", "вафлі", "family pack", cu excepția executării grafice deosebite.
 (591) Culori revendicate: alb, albastru, albastru-deschis, galben, cafeniu, bej, bej-deschis.
 (511) NCL(10-2014)
 30 - produse de patiserie și cofetărie, vafele.
 (531) CFE(5) 07.01.06; 07.11.01; 08.01.11; 25.01.15; 26.11.08; 27.01.12; 27.05.11; 28.05.00; 29.01.15.

- (111) 27162
 (151) 2015.06.04
 (181) 2024.03.28
 (210) 034848
 (220) 2014.03.28
 (730) FUNDAȚIA "EST-EUROPEANĂ", MD
 Str. Tighina nr. 49/4,
 MD-2001, Chișinău, Republica Moldova

108

(540)



- (526) Elementele mărcii asupra cărora nu se extinde dreptul exclusiv: "МОЛОДЕЖНЫЙ ФОНД", "FONDUL PENTRU TINERI", "BANK", "GEN LIK FONDU", cu excepția executării grafice deosebite.
 (591) Culori revendicate: alb, roz, gri.
 (511) NCL(10-2014)
 35 - publicitate; gestiunea afacerilor comerciale; administrare comercială; lucrări de birou;
 36 - asigurări; afaceri financiare; afaceri monetare; afaceri imobiliare;
 41 - educație; instruire; divertisment; activități sportive și culturale;
 42 - servicii științifice și tehnologice, precum și servicii de cercetare și de creație, referitoare la acestea; servicii de analiză și cercetare industrială; crearea și dezvoltarea hardware și software de calculator;
 45 - servicii juridice; servicii de siguranță pentru protejarea bunurilor și indivizilor; servicii personale și sociale oferite de către terți destinate să satisfacă nevoile indivizilor.
 (531) CFE(5) 26.13.01; 27.05.02; 27.05.09; 28.05.00; 29.01.13.

- (111) 27163
 (151) 2015.06.02
 (181) 2024.07.01
 (210) 035370
 (220) 2014.07.01
 (730) PHILIP MORRIS BRANDS S.A.R.L., CH
 Quai Jeanrenaud 3, CH-2000 Neuchâtel,
 Elveția
 (540)



- (526) Elementele mărcii asupra cărora nu se extinde dreptul exclusiv: "NEW", "LESS SMELL", "BETTER FIT", cu excepția executării grafice deosebite.
- (591) Culori revendicate: albastru, bleu, gri, alb, roșu, negru.
- (511) NCL(10-2014)
- 34 - tutun brut sau prelucrat; produse din tutun, inclusiv țigări, țigarete, țigarille, tutun pentru rularea țigaretelor, tutun de pipe, tutun de mestecat, tutun de prizat, kretek; snus; substituenți ai tutunului (nu pentru scopuri medicale); articole pentru fumători, inclusiv hârtie pentru țigarete și tuburi pentru țigarete, filtre pentru țigarete, borcânașe pentru tutun, portțigarete și scrumiere, pipe, aparate de buzunar pentru rularea țigaretelor, brichete; chibrituri.
- (531) CFE(5) 05.03.13; 10.01.05; 19.03.03; 19.03.24; 25.07.22; 26.03.23; 26.07.25; 26.13.25; 27.01.09; 29.01.15.

- (111) 27164
 (151) 2015.06.02
 (181) 2024.07.01
 (210) 035371
 (220) 2014.07.01
 (730) PHILIP MORRIS BRANDS S.A.R.L., CH
 Quai Jeanrenaud 3, CH-2000 Neuchâtel,
 Elveția
 (540)



- (526) Elementele mărcii asupra cărora nu se extinde dreptul exclusiv: toate elementele verbale, cu excepția "MARLBORO", "BE>" și executării grafice deosebite.
- (591) Culori revendicate: albastru, bleu, gri, argintiu, alb, roșu, negru.
- (511) NCL(10-2014)
- 34 - tutun brut sau prelucrat; produse din tutun, inclusiv țigări, țigarete, țigarille, tutun pentru rularea țigaretelor, tutun de pipe, tutun de mestecat, tutun de prizat, kretek; snus; substituenți ai tutunului (nu pentru scopuri medicale); articole pentru fumători, inclusiv hârtie

pentru țigarete și tuburi pentru țigarete, filtre pentru țigarete, borcânașe pentru tutun, portțigarete și scrumiere, pipe, aparate de buzunar pentru rularea țigaretelor, brichete; chibrituri.

- (531) CFE(5) 05.03.13; 10.01.05; 19.03.03; 19.03.24; 25.07.04; 26.03.23; 26.07.25; 27.01.09; 29.01.15.

- (111) 27165
 (151) 2015.06.02
 (181) 2024.07.01
 (210) 035373
 (220) 2014.07.01
 (730) PHILIP MORRIS BRANDS S.A.R.L., CH
 Quai Jeanrenaud 3, CH-2000 Neuchâtel,
 Elveția
 (540)



- (526) Elementele mărcii asupra cărora nu se extinde dreptul exclusiv: "Less Smell", cu excepția executării grafice deosebite.
- (591) Culori revendicate: albastru, gri, argintiu, negru.
- (511) NCL(10-2014)
- 34 - tutun brut sau prelucrat; produse din tutun, inclusiv țigări, țigarete, țigarille, tutun pentru rularea țigaretelor, tutun de pipe, tutun de mestecat, tutun de prizat, kretek; snus; substituenți ai tutunului (nu pentru scopuri medicale); articole pentru fumători, inclusiv hârtie pentru țigarete și tuburi pentru țigarete, filtre pentru țigarete, borcânașe pentru tutun, portțigarete și scrumiere, pipe, aparate de buzunar pentru rularea țigaretelor, brichete; chibrituri.
- (531) CFE(5) 05.03.13; 19.03.03; 19.03.24; 25.07.15; 26.03.23; 26.07.25; 26.13.25; 27.01.09; 29.01.14.

(111) 27167
 (151) 2015.06.02
 (181) 2024.05.23
 (210) 035182
 (220) 2014.05.23
 (730) Choice Hotels International, Inc., US
 1 Choice Hotels Circle, Suite 400, Rockville,
 MD 20850, Statele Unite ale Americii
 (540)



(526) Elementele mărcii asupra cărora nu se extinde dreptul exclusiv: "QUALITY", cu excepția executării grafice deosebite.
 (511) NCL(10-2014)
 43 - servicii prestare de hoteluri și moteluri, servicii de rezervare de hotel și motel pentru terți, servicii de rezervare on-line de hotel și motel pentru terți.
 (531) CFE(5) 05.03.13; 05.03.14; 26.04.18; 26.04.24; 27.03.11; 27.05.21; 27.05.22; 27.05.24.

(111) 27169
 (151) 2015.06.05
 (181) 2023.10.25
 (210) 033901
 (220) 2013.10.25
 (730) Megainpharm GmbH, AT
 W rthersee-S duferstr. 163 c. 5, 9082 Maria
 W rth, Austria
 (540)

МИРАМИСТИН

(511) NCL(10-2013)
 03 - preparate pentru albit și alte substanțe pentru spălat; preparate pentru curățare, lustruire, degresare și șlefuire; săpunuri; parfumerie, uleiuri esențiale, cosmetice, loțiuni pentru păr; produse pentru îngrijirea dinților.
 (531) CFE(5) 28.05.00.

(111) 27170
 (151) 2015.06.05
 (181) 2023.10.25
 (210) 033902
 (220) 2013.10.25
 (730) Megainpharm GmbH, AT
 W rthersee-S duferstr. 163 c. 5, 9082 Maria
 W rth, Austria
 (540)

MYRAMISTIN

(511) NCL(10-2013)
 03 - preparate pentru albit și alte substanțe pentru spălat; preparate pentru curățare, lustruire, degresare și șlefuire; săpunuri; parfumerie, uleiuri esențiale, cosmetice, loțiuni pentru păr; produse pentru îngrijirea dinților.

(111) 27171
 (151) 2015.06.05
 (181) 2024.04.08
 (210) 034978
 (220) 2014.04.08
 (730) LĂPTEANU Ion, MD
 Str. Petru Rareș nr. 75,
 MD-3602, Ungheni, Republica Moldova
 (540)



- (526) Elementele mărcii asupra cărora nu se extinde dreptul exclusiv: "Coffee", "Imaginea celor 5 stele", cu excepția executării grafice deosebite.
- (591) Culori revendicate: cafeniu, verde, bej.
- (511) NCL(10-2014)
- 30 - cafea, băuturi pe bază de cafea;
- 35 - publicitate; gestiunea afacerilor comerciale; administrare comercială; lucrări de birou; servicii de comercializare pentru terți prestare de supermarketuri, hipermarketuri, buticuri, magazine, gherete, chioșcuri și tarabe;
- 43 - servicii de alimentație publică; servicii de cazare temporară.
- (531) CFE(5) 01.01.10; 05.03.11; 05.07.01; 24.09.01; 25.07.01; 27.05.01; 29.01.13.

- (111) 27173
- (151) 2015.06.05
- (181) 2024.04.24
- (210) 034972
- (220) 2014.04.24
- (730) COTIC Jana, MD
Str-la Lvov nr. 11,
MD-3100, Bălți, Republica Moldova
- (540)

Winter

- (511) NCL(10-2014)
- 11 - aparate de iluminat, de încălzit, de producere a vaporilor, de gătit, de refrigerare, de uscare, de ventilare, de distribuire a apei și instalații sanitare; toate produsele susmenționate, cu excepția echipamentelor de purificare și dedurizare a apei, aparatelor și instrumentelor pentru demineralizare, precum și părților componente ale acestora, aparatelor și instrumentelor care utilizează osmoză inversă, precum și părților componente ale acestora.
- (531) CFE(5) 01.15.17; 27.05.02; 27.05.07.

- (111) 27174
- (151) 2015.06.03
- (181) 2023.08.22
- (210) 033661
- (220) 2013.08.22
- (730) MORARI Nicolae, MD
Str. Podgorenilor nr. 20,
MD-2059, Chișinău, Republica Moldova
- (540)



- (526) Elementele mărcii asupra cărora nu se extinde dreptul exclusiv: "BASKETBALL", "ACADEMY", "BASKETBALL ACADEMY", cu excepția executării grafice deosebite.
- (511) NCL(10-2013)
- 41 - educație; instruire; divertisment; activități sportive și culturale.
- (531) CFE(5) 02.01.08; 02.01.16; 02.07.13; 21.03.01; 27.05.12; 27.05.19.

- (111) 27175
- (151) 2015.06.02
- (181) 2024.05.07
- (210) 035064
- (220) 2014.05.07
- (730) DONȚU AIIa, MD
Str. B.P. Hașdeu nr. 44,
MD-2093, Grătiești, Chișinău,
Republica Moldova
- (540)

DARA

- (511) NCL(10-2014)
 03 - preparate pentru albit și alte substanțe pentru spălat; preparate pentru curățare, lustruire, degresare și șlefuire; săpunuri; parfumerie, uleiuri esențiale, cosmetice, loțiuni pentru păr; produse pentru îngrijirea dinților;
- 16 - hârtie, carton și produse din aceste materiale, necuprinse în alte clase; produse de imprimare; articole pentru legătorie; fotografii; papetărie; adezivi (materiale de lipit) pentru papetărie sau menaj; materiale pentru artiști; pensule; mașini de scris și articole de birou (cu excepția mobilelor); materiale de instruire sau învățământ (cu excepția aparatelor); materiale plastice pentru ambalaj (necuprinse în alte clase); caractere tipografice, clișee;
- 35 - publicitate; gestiunea afacerilor comerciale; administrare comercială; lucrări de birou;
- 41 - educație; instruire; divertisment; activități sportive și culturale.

- (111) 27176
 (151) 2015.06.06
 (181) 2024.09.09
 (210) 035738
 (220) 2014.09.09
 (730) GARMANDIR Lilia, MD
 Str. Tudor Vladimirescu nr. 1/4, ap. 112,
 MD-2024, Chișinău, Republica Moldova
 (540)

OASIS TUR Travel Agency

- (526) Elementele mărcii asupra cărora nu se extinde dreptul exclusiv: "TUR", "Travel", "Agency", "Travel Agency".
- (511) NCL(10-2014)
 35 - publicitate; gestiunea afacerilor comerciale; administrare comercială; lucrări de birou; toate serviciile sus-menționate, cu excepția serviciilor de vânzare cu amănuntul; strângerii la un loc, în beneficiul terților, a unor produse diverse (excepționând transportul) pentru a permite clienților să le vadă și să le achiziționeze cât mai comod; serviciilor de consultanță cu privire la achiziționarea de produse și servicii; serviciilor de comandă prin poștă;

- 39 - transport; ambalarea și depozitarea mărfurilor; organizarea călătoriilor;
- 43 - servicii de alimentație publică; servicii de cazare temporară.

- (111) 27197
 (151) 2015.06.09
 (181) 2024.06.04
 (210) 035223
 (220) 2014.06.04
 (730) BOMI-SERVIS S.R.L., MD
 Str. 31 August nr. 35,
 MD-5202, Drochia, Republica Moldova
 (540)



- (526) Elementele mărcii asupra cărora nu se extinde dreptul exclusiv: "GASTRONOM", "Market", "Pentru familie", "Cel mai econom", cu excepția executării grafice deosebite.
- (511) NCL(10-2014)
 35 - publicitate; gestiunea afacerilor comerciale; administrare comercială; lucrări de birou; toate serviciile, cu excepția promovării, comercializării și procurării revistelor pentru terți.
- (531) CFE(5) 25.05.01; 26.01.01; 26.04.18; 27.05.09.

- (111) 27198
 (151) 2015.06.09
 (181) 2024.06.19
 (210) 035310
 (220) 2014.06.19
 (730) EURO-ALCO S.R.L., întreprindere mixtă,
 MD
 Str. Bucuriei nr. 20,
 MD-2004, Chișinău, Republica Moldova
 (540)

DIAMANT

(511) NCL(10-2014)
35 - publicitate; gestiunea afacerilor comerciale; administrare comercială; lucrări de birou.

(111) 27199
(151) 2015.06.09
(181) 2024.04.08
(210) 034899
(220) 2014.04.08
(730) EFIMOV Alexandr, MD
Str. Onisifor Ghibu nr. 7, bloc 1, ap. 77,
MD-2051, Chișinău, Republica Moldova
SERICOV Dmitrii, MD
Str. A. Dimo nr. 44,
MD-2003, Durlești, Chișinău,
Republica Moldova
CROITORI Roman, MD
Str. Alecu Russo nr. 18, ap. 163,
MD-2001, Chișinău, Republica Moldova

(540)

CRISTALINA

(511) NCL(10-2014)
03 - preparate pentru albit și alte substanțe pentru spălat; preparate pentru curățare, lustruire, degresare și șlefuire, cu excepția preparatelor pentru curățarea ferestrelor, loțiuni pentru păr.

(111) 27204
(151) 2015.06.11
(181) 2024.04.04
(210) 034869
(220) 2014.04.04
(730) CȘLAL Veaceslav, MD
Str. Pușkin nr. 64, MD-6118, Copceac,
UTA Găgăuzia, Republica Moldova
(540)

TELEMARKET 

(526) Elementele mărcii asupra cărora nu se extinde dreptul exclusiv: "TELEMARKET", cu excepția executării grafice deosebite.

(511) NCL(10-2014)
35 - publicitate; gestiunea afacerilor comerciale; administrare comercială; lucrări de birou;
38 - telecomunicații.
(531) CFE(5) 24.15.01; 24.15.11; 24.15.15; 27.05.01.

(111) 27274
(151) 2015.03.19
(181) 2023.11.15
(210) 034048
(220) 2013.11.15
(730) BALABAN INTRAVEST S.R.L., societate comercială, MD
MD-5024, Gura Căinarului, Florești,
Republica Moldova
(540)



(526) Elementele mărcii asupra cărora nu se extinde dreptul exclusiv: "APA", "Gura Căinarului", cu excepția executării grafice deosebite.
(591) Culori revendicate: roșu, verde-închis, verde-deschis, alb, gri.
(511) NCL(10-2013)
32 - apă minerală naturală.
(531) CFE(5) 01.15.17; 02.09.01; 05.05.20; 25.07.01; 27.01.12; 27.05.03; 27.05.07; 29.01.15.

(111) 27275
 (151) 2015.03.19
 (181) 2023.11.15
 (210) 034049
 (220) 2013.11.15
 (730) BALABAN INTRAVEST S.R.L.,
 societate comercială, MD
 MD-5024, Gura Căinarului, Florești,
 Republica Moldova

(540)



(526) Elementele mărcii asupra cărora nu se extinde dreptul exclusiv: "APA", "Gura Căinarului", cu excepția executării grafice deosebite.
 (591) Culori revendicate: roșu, albastru-închis, albastru-deschis, alb, gri.
 (511) NCL(10-2013)
 32 - apă minerală naturală.
 (531) CFE(5) 01.15.17; 02.09.01; 05.05.20; 25.07.01; 27.01.12; 27.05.03; 27.05.07; 29.01.15.

(111) 27301
 (151) 2015.07.02
 (181) 2023.06.28
 (210) 033376
 (220) 2013.06.28
 (730) Starbucks Corporation d/b/a Starbucks Coffee Company, corporație din statul Washington, US
 2401 Utah Avenue South, Seattle, Washington 98134, Statele Unite ale Americii

(540)

CAFFE VERONA

(526) Elementele mărcii asupra cărora nu se extinde dreptul exclusiv: "CAFFE", "VERONA".
 (511) NCL(10-2013)
 30 - băuturi din cafea, cafea, boabe de cafea, boabe de cafea măcinate.

(111) 27308
 (151) 2015.07.13
 (181) 2024.03.27
 (210) 034834
 (220) 2014.03.27
 (730) MOLDOVA FRUCT, asociația producătorilor și exportatorilor de fructe, MD
 Bd. Ștefan cel Mare și Sfânt nr. 162, of. 505, MD-2004, Chișinău, Republica Moldova

(540)



(511) NCL(10-2014)
 31 - fructe și legume proaspete; semințe;
 35 - publicitate; gestiunea afacerilor comerciale; administrare comercială; lucrări de birou.
 (531) CFE(5) 01.17.25; 05.03.20; 05.07.13; 05.07.23; 27.05.01.

- (111) 27309
(151) 2015.07.13
(181) 2024.07.02
(210) 035367
(220) 2014.07.02
(730) MOLDOVA FRUCT, asociația
producătorilor și exportatorilor de fructe,
MD
Bd. Ștefan cel Mare și Sfânt nr. 162, of. 505,
MD-2004, Chișinău, Republica Moldova
(540)
- (511) NCL(10-2014)
31 - produse agricole; fructe și legume proaspete;
35 - publicitate; gestiunea afacerilor comerciale;
administrare comercială; lucrări de birou.
(531) CFE(5) 05.07.13; 27.03.11; 27.05.01.
-

moldova
un gust deosebit

Lista certificatelor de înregistrare a mărcilor eliberate în iulie 2015

Se publică următoarele date: numărul curent, numărul de depozit, data de depozit, numărul de ordine al înregistrării, data înregistrării, clasele conform CIPS, titularul, codul țării conform normei ST.3 OMPI, numărul BOPI în care a fost publicată cererea de înregistrare

Nr. crt.	(210) Nr. de depozit	(220) Data de depozit	(111) Nr. înre- gistrării	(151) Data înregistrării	(511) Clase	(730) Titular, cod ST.3 OMPI	(441) Nr. BOPI	(442/450) Nr. BOPI
1	2	3	4	5	6	7	8	9
1	033577	2013.08.06	27038	2015.04.30	16,35,41,42	CEB Inc., US	10/2013	
2	035635	2014.08.15	27112	2015.05.12	32,33	CUZNEȚOV Iurie, MD	9/2014	
3	034493	2014.01.15	27148	2015.06.02	05	OOO "Nauchno-proizvodstvennaya farmacevticheskaya kompaniya "AIM", UA	3/2014	
4	033099	2013.04.30	27149	2015.05.28	33	Călărași Divin Plus S.R.L., MD	10/2013	8/2015
5	035655	2014.08.18	27150	2015.05.28	34	BRITISH AMERICAN TOBACCO (BRANDS) INC., US	11/2014	
6	035679	2014.08.26	27152	2015.05.27	19	SUPRATEN S.A., MD	10/2014	
7	035923	2014.10.07	27153	2015.05.29	35,36	MOLDINDCONBANK S.A., bancă comercială, MD	11/2014	
8	035809	2014.09.19	27154	2015.05.29	33	ENTEH S.A., MD	12/2014	
9	035229	2014.06.02	27155	2015.06.02	34	GOGU Marin, MD	7/2014	
10	035419	2014.07.08	27156	2015.06.01	07,08,09, 11,16,21	WHIRLPOOL PROPERTIES, INC., corporație din statul Michigan, US	10/2014	
11	034793	2014.03.13	27157	2015.06.01	12,14,25,28, 36,37,38	Apple Inc., US	6/2014	8/2015
12	035087	2014.05.08	27158	2015.05.30	10	Johnson & Johnson, a corporation organized and existing under the laws of the State of New Jersey, US	6/2014	
13	034441	2014.01.14	27161	2015.06.04	30	DOTCHIRNE PIDPRIEMSTVO "KONDITERSKA KORPORATZIA "ROSHEN", UA	5/2014	8/2015
14	034848	2014.03.28	27162	2015.06.04	35,36,41, 42,45	FUNDAȚIA "EST-EUROPEANĂ", MD	5/2014	8/2015
15	035370	2014.07.01	27163	2015.06.02	34	PHILIP MORRIS BRANDS S.A.R.L., CH	8/2014	8/2015
16	035371	2014.07.01	27164	2015.06.02	34	PHILIP MORRIS BRANDS S.A.R.L., CH	8/2014	8/2015
17	035373	2014.07.01	27165	2015.06.02	34	PHILIP MORRIS BRANDS S.A.R.L., CH	8/2014	8/2015
18	034123	2013.11.25	27166	2015.06.02	29,30,31, 35,39	FFA TRANS OIL LTD S.R.L., întreprindere cu capital străin, MD	3/2014	
19	035182	2014.05.23	27167	2015.06.02	43	Choice Hotels International, Inc., US	9/2014	8/2015
20	035714	2014.09.03	27168	2015.06.03	05,30,31,33	CAȘU Zinaida, MD	10/2014	
21	033901	2013.10.25	27169	2015.06.05	03	Megainpharm GmbH, AT	1/2014	8/2015
22	033902	2013.10.25	27170	2015.06.05	03	Megainpharm GmbH, AT	1/2014	8/2015
23	034978	2014.04.08	27171	2015.06.05	30,35,43	LĂPTEANU Ion, MD	7/2014	8/2015
24	034972	2014.04.24	27173	2015.06.05	11	COTIC Jana, MD	6/2014	8/2015
25	033661	2013.08.22	27174	2015.06.03	41	MORARI Nicolae, MD	11/2013	8/2015
26	035064	2014.05.07	27175	2015.06.02	03,16,35,41	DONȚU Alla, MD	8/2014	8/2015
27	035738	2014.09.09	27176	2015.06.06	35,39,43	GARMANDIR Lilia, MD	11/2014	8/2015
28	035826	2014.09.22	27177	2015.06.06	16,32,35,43	EFREMOV Timur, MD	12/2014	
29	035841	2014.09.22	27178	2015.06.06	07,20,22	Scholle Corporation, a Nevada corporation, US	12/2014	

1	2	3	4	5	6	7	8	9
30	035920	2014.10.08	27179	2015.06.06	35,37	MOSIN Igor, MD	12/2014	
31	035921	2014.10.08	27180	2015.06.06	30	DRANCOR S.R.L., firmă de producție și comerț, MD	12/2014	
32	036050	2014.11.06	27181	2015.06.06	41	STANILA Victor, MD	12/2014	
33	036051	2014.10.22	27182	2015.06.06	03	FULGER S.T. S.A., MD	12/2014	
34	036055	2014.11.06	27183	2015.06.06	27	NUMINA S.R.L., firmă de producție și comerț, MD	12/2014	
35	036056	2014.11.06	27184	2015.06.06	17,19,20	NUMINA S.R.L., firmă de producție și comerț, MD	12/2014	
36	036058	2014.11.06	27185	2015.06.06	27	NUMINA S.R.L., firmă de producție și comerț, MD	12/2014	
37	036059	2014.11.06	27186	2015.06.06	27	NUMINA S.R.L., firmă de producție și comerț, MD	12/2014	
38	034365	2013.12.27	27187	2015.06.08	07	J.V.V. SERVICE COMERȚ S.R.L., MD	3/2014	
39	036029	2014.10.30	27188	2015.06.08	35,38,42	PISTOL Mihail, MD	12/2014	
40	036038	2014.11.03	27189	2015.06.08	05	NOBEL ILAC SANAYII VE TICARET ANONIM SIRKETI, reprezentanța companiei turcești, MD	12/2014	
41	036054	2014.11.06	27190	2015.06.08	27	NUMINA S.R.L., firmă de producție și comerț, MD	12/2014	
42	035744	2014.09.10	27192	2015.06.05	35	GHILAȘ Alexandru, MD	10/2014	
43	035890	2014.10.06	27194	2015.06.10	06,09,35,37, 38,41,42	AITEC CA S.R.L., societate comercială, MD	11/2014	
44	035988	2014.10.21	27196	2015.06.05	35	GHILAȘ Alexandru, MD	11/2014	
45	035223	2014.06.04	27197	2015.06.09	35	BOMI-SERVIS S.R.L., MD	7/2014	8/2015
46	035310	2014.06.19	27198	2015.06.09	35	EURO-ALCO S.R.L., întreprindere mixtă, MD	8/2014	8/2015
47	034899	2014.04.08	27199	2015.06.09	03	EFIMOV Alexandr, MD SERICOV Dmitrii, MD CROITORI Roman, MD	7/2014	8/2015
48	034264	2013.12.23	27200	2015.06.08	34	ȚOI Valeria, MD	3/2014	
49	035751	2014.09.10	27201	2015.06.05	07	DENSO CORPORATION, JP	10/2014	
50	035719	2014.09.05	27202	2015.06.08	03	Colgate-Palmolive Company, a Delaware company, US	10/2014	
51	034869	2014.04.04	27204	2015.06.11	35,38	C ȘLAL Veaceslav, MD	7/2014	8/2015
52	035743	2014.09.11	27205	2015.06.09	09	VEAIMPEX S.R.L., societate comercială, MD	10/2014	
53	035034	2014.04.29	27206	2015.06.11	05	The Procter & Gamble Company, US	6/2014	
54	035555	2014.07.31	27207	2015.06.11	33	BLANARI Vadim, MD	11/2014	
55	035969	2014.10.17	27208	2015.06.13	35	BALZHYK Artur, UA	11/2014	
56	036139	2014.11.19	27249	2015.06.22	16,35,39, 41,43	AGENȚIA TURISMULUI A REPUBLICII MOLDOVA, MD	12/2014	
57	036263	2014.12.15	27270	2015.06.14	29,30	MOLDPRODINVEST S.R.L., MD	1/2015	
58	034048	2013.11.15	27274	2015.03.19	32	BALABAN INTRAVEST S.R.L., societate comercială, MD	1/2014	8/2015
59	034049	2013.11.15	27275	2015.03.19	32	BALABAN INTRAVEST S.R.L., societate comercială, MD	1/2014	8/2015
60	033376	2013.06.28	27301	2015.07.02	30	Starbucks Corporation d/b/a Starbucks Coffee Company, corporație din statul Washington, US	10/2013	8/2015
61	036138	2014.11.19	27307	2015.07.13	16,35,39, 41,43	AGENȚIA TURISMULUI A REPUBLICII MOLDOVA, MD	12/2014	
62	034834	2014.03.27	27308	2015.07.13	31,35	MOLDOVA FRUCT, asociația producătorilor și exportatorilor de fructe, MD	5/2014	8/2015
63	035367	2014.07.02	27309	2015.07.13	31,35	MOLDOVA FRUCT, asociația producătorilor și exportatorilor de fructe, MD	9/2014	8/2015

Lista mărcilor reînnoite

Se publică următoarele date: numărul curent, numărul înregistrării reînnoite, data expirării termenului de reînnoire, clasele conform CIPS, titularul și adresa, codul țării conform normei ST.3 OMPI, numerele BOPI în care au fost publicate cererea de înregistrare a mărcii și marca înregistrată

Nr. crt.	(116) Nr. înregistrării reînnoite	(186) Data expirării reînnoirii	(511) Clase	(730) Titular și adresă, cod ST.3 OMPI	(442) Nr. BOPI	(450) Nr. BOPI
1	2	3	4	5	6	7
1	2R 1175	2024.03.25	07	HIDROPOMPA S.A., UZINA DE POMPE SUBMERSIBILE DIN CHIȘINĂU, MD Bd. Iu. Gagarin nr. 2, MD-2001, Chișinău, Republica Moldova	10/1994	3/1995
2	2R 2753	2024.12.15	34	Scandinavian Tobacco Group Assens A/S, DK Tobaksvej 1, 5610 Assens, Danemarca		1/1996
3	2R 4172	2025.03.02	34	BRITISH AMERICAN TOBACCO (BRANDS) INC., US 2711 Centerville Road, Suite 300, Wilmington, Delaware 19808, Statele Unite ale Americii	7/1996	12/1996
4	2R 4454A	2025.07.03	25	SEMINVEST INVESTMENTS B.V., NL Baronielaan 139, 4818 PD Breda, Olanda	9/1996	3/1997
5	2R 4460A	2025.07.03	03,09,14, 18,25	SEMINVEST INVESTMENTS B.V., NL Baronielaan 139, 4818 PD Breda, Olanda	9/1996	3/1997
6	2R 4510	2025.07.26	33	JACK DANIEL'S PROPERTIES, INC., a Delaware corporation, US 4040 Civic Center Drive, San Rafael, California 94903, Statele Unite ale Americii	11/1996	4/1997
7	2R 4511	2025.07.26	33	JACK DANIEL'S PROPERTIES, INC., a Delaware corporation, US 4040 Civic Center Drive, San Rafael, California 94903, Statele Unite ale Americii	11/1996	4/1997
8	2R 4653	2025.07.26	33	Early Times Distillers Company, a Delaware corporation, US 2921 Dixie Highway, Louisville, Kentucky 40216, Statele Unite ale Americii	11/1996	5/1997
9	2R 4654	2025.07.26	33	Brown-Forman Corporation, a Delaware corporation, US 850 Dixie Highway, Louisville, Kentucky 40210, Statele Unite ale Americii	11/1996	5/1997
10	2R 4655	2025.07.26	33	Southern Comfort Properties, Inc., a California corporation, US 4040 Civic Center Drive, San Rafael, California 94903, Statele Unite ale Americii	11/1996	5/1997
11	2R 4680	2025.11.23	03	JOHNSON & JOHNSON, a New Jersey corporation, US One Johnson & Johnson Plaza, New Brunswick, New Jersey 08933, Statele Unite ale Americii	11/1996	6/1997
12	2R 4800	2025.07.26	33	Brown-Forman Corporation, a Delaware corporation, US 850 Dixie Highway, Louisville, Kentucky 40210, Statele Unite ale Americii	3/1997	8/1997
13	2R 4810	2025.11.24	02,04	WD-40 Manufacturing Company, US 1061 Cudahy Place, San Diego, California 92110, Statele Unite ale Americii	3/1997	8/1997
14	2R 4811	2025.11.24	02,04	WD-40 Manufacturing Company, US 1061 Cudahy Place, San Diego, California 92110, Statele Unite ale Americii	2/1997	8/1997
15	2R 5305	2025.08.28	09,42	Oracle America, Inc., US 500 Oracle Parkway, Redwood Shores, California 94065, Statele Unite ale Americii	11/1996	1/1998

1	2	3	4	5	6	7
16	R 12910	2025.02.04	29,32	ORHEI-VIT S.A., MD Str. Stejarilor nr. 20, MD-3500, Orhei, Republica Moldova	6/2005	12/2005
17	R 12940	2024.09.02	33,35	BIOPETROL S.R.L., MD Str. Burebista nr. 17, MD-3100, Bălți, Republica Moldova	7/2005	12/2005
18	R 13039	2025.05.13	19	CALCAR S.A., MD MD-4725, Beleavinți, Briceni, Republica Moldova	8/2005	1/2006
19	R 13253	2025.06.06	36	BANCA COMERCIALĂ MOLDOVA AGROINDBANK S.A., MD Str. Cosmonauților nr. 9, MD-2005, Chișinău, Republica Moldova	9/2005	2/2006
20	R 13519	2025.02.18	39	IUGINTERTRANS S.A., MD Str. Voczalinaia nr. 28, MD-7401, Taraclia, Republica Moldova	12/2005	5/2006
21	R 13540	2025.02.14	30	DOTCHIRNE PIDPRIEMSTVO "KONDIKERSKA KORPORATZIA "ROSHEN", UA Vul. Elektrykiv, 26/9, UA-04176, Kyiv, Ucraina	12/2005	5/2006
22	R 13617	2025.03.01	29	Compania LACTALIS-ALBA S.R.L., întreprindere cu capital străin, MD Str. Industrială nr. 10, MD-3401, Hîncești, Republica Moldova	1/2006	6/2006
23	R 13822	2025.04.01	07,12	CATERPILLAR INC., a Delaware corporation, US 100 N.E. Adams Street, PEORIA, Illinois 61629, Statele Unite ale Americii	3/2006	8/2006
24	R 13852	2025.04.19	29,30	Wm. Wrigley Jr. Company, US 410 North Michigan Avenue, Chicago, Illinois 60611, Statele Unite ale Americii	3/2006	8/2006
25	R 14009	2025.02.11	05	EUROFARMACO S.A., întreprindere cu capital străin, MD Str. Vadul lui Vodă nr. 2, MD-2023, Chișinău, Republica Moldova	12/2005	10/2006
26	R 14208	2025.06.17	30	Wm. Wrigley Jr. Company, US 410 North Michigan Avenue, Chicago, Illinois 60611, Statele Unite ale Americii	6/2006	11/2006
27	R 14233	2025.07.05	05,29	NUTRIBIO, FR Zone Industrielle, 80600 DOULLENS, Franța	6/2006	11/2006
28	R 14267	2025.05.04	33,35	AROMA S.A., MD Str. Toma Ciorbă nr. 38, MD-2004, Chișinău, Republica Moldova	5/2006	12/2006
29	R 14268	2025.06.02	03,05,16,21, 35,39	ALLAHVERDIEV Muharib, MD Str. Sarmizegetusa nr. 35, ap. 37, MD-2032, Chișinău, Republica Moldova	7/2006	12/2006
30	R 14284	2025.07.01	28,35,41	PLAYMANIA S.R.L., MD Bd. Mircea cel Bătrîn nr. 21, bloc 1, ap. 110, MD-2075, Chișinău, Republica Moldova	7/2006	12/2006
31	R 14321	2025.07.25	05,35	BOSNALIJEK, Pharmaceutical and Chemical Industry, Joint Stock Company, BA Str. Jukićeva 53, 71000 Sarajevo, Bosnia - Herțegovina	7/2006	1/2007
32	R 14324	2025.07.25	05,35	BOSNALIJEK, Pharmaceutical and Chemical Industry, Joint Stock Company, BA Str. Jukićeva 53, 71000 Sarajevo, Bosnia - Herțegovina	7/2006	1/2007
33	R 14378	2025.07.25	05,35	BOSNALIJEK, Pharmaceutical and Chemical Industry, Joint Stock Company, BA Str. Jukićeva 53, 71000 Sarajevo, Bosnia - Herțegovina	8/2006	1/2007
34	R 14387	2025.08.18	30	BUCURIA S.A., MD Str. Columna nr. 162, MD-2004, Chișinău, Republica Moldova	8/2006	1/2007
35	R 14388	2025.08.18	30	BUCURIA S.A., MD Str. Columna nr. 162, MD-2004, Chișinău, Republica Moldova	8/2006	1/2007
36	R 14389	2025.08.18	30	BUCURIA S.A., MD Str. Columna nr. 162, MD-2004, Chișinău, Republica Moldova	8/2006	1/2007

1	2	3	4	5	6	7
37	R 14390	2025.08.18	30	BUCURIA S.A., MD Str. Columna nr. 162, MD-2004, Chişinău, Republica Moldova	8/2006	1/2007
38	R 14391	2025.08.18	30	BUCURIA S.A., MD Str. Columna nr. 162, MD-2004, Chişinău, Republica Moldova	8/2006	1/2007
39	R 14411	2025.08.23	05	RANBAXY LABORATORIES LIMITED, IN Plot No. 90, Sector - 32, Gurgaon - 122001, Haryana, India	8/2006	1/2007
40	R 14429	2025.08.03	33	CASCADVIN S.R.L., MD Str. Petre Ungureanu nr. 2a, MD-2019, Chişinău, Republica Moldova	8/2006	1/2007
41	R 14514	2025.09.07	11	TOTO LTD., JP No. 1-1, Nakashima 2-chome, Kokurakita-ku, Kitakyushu-shi, Japonia	9/2006	2/2007
42	R 14594	2025.09.28	07	Eiken Industries Co., Ltd., JP 1370, Kadoya, Omaezaki-shi, Shizuoka-ken, Japonia	10/2006	3/2007
43	R 14608	2025.10.11	09,11,35	BorgWarner BERU Systems GmbH, DE M rikestr. 155, 71636 Ludwigsburg, Germania	10/2006	3/2007
44	R 14683	2025.11.11	05	Agio Pharmaceuticals Ltd., IN A-38 Nandjyot Industrial Estate, Kurla Andheri Road, Safedpool, Mumbai-400 072, India	11/2006	4/2007
45	R 14694	2025.10.17	09	HUAWEI TECHNOLOGIES CO., LTD., corporație organizată și existentă conform legilor statului China, CN Administration Building Huawei Technologies Co., Ltd., Bantian, Longgang District, Shenzhen, China	11/2006	4/2007
46	R 14695	2025.11.10	16	Advance Magazine Publishers Inc., US One World Trade Center, New York, NY 10007, Statele Unite ale Americii	11/2006	4/2007
47	R 14763	2025.11.25	05	SmithKline Beecham (Cork) Limited, IE Currabinny, Carrigaline, County Cork, Irlanda	11/2006	4/2007
48	R 14764	2025.11.25	05	SmithKline Beecham (Cork) Limited, IE Currabinny, Carrigaline, County Cork, Irlanda	11/2006	4/2007
49	R 14765	2025.11.25	05	SmithKline Beecham (Cork) Limited, IE Currabinny, Carrigaline, County Cork, Irlanda	11/2006	4/2007
50	R 14766	2025.11.25	05	SmithKline Beecham (Cork) Limited, IE Currabinny, Carrigaline, County Cork, Irlanda	11/2006	4/2007
51	R 14992	2025.11.25	05	SmithKline Beecham (Cork) Limited, IE Currabinny, Carrigaline, County Cork, Irlanda	11/2006	6/2007
52	R 15004	2025.09.02	35	DEVELOPMENT-GROUP S.R.L., întreprindere cu capital străin, MD Str. Industrială nr. 40, MD-2023, Chişinău, Republica Moldova	2/2007	7/2007
53	R 15177	2025.07.18	35	DEVELOPMENT-GROUP S.R.L., întreprindere cu capital străin, MD Str. Industrială nr. 40, MD-2023, Chişinău, Republica Moldova	3/2007	8/2007
54	R 15328	2025.04.20	29,30,31,32	ADRIKA S.R.L., MD Str. Spicului nr. 6, MD-2070, Chişinău, Republica Moldova	4/2006	10/2007
55	R 15540	2024.12.07	29,35,39	TRC EXPOIMPOCOM S.R.L., societate comercială, MD Str. A. Şciusev nr. 111, MD-2004, Chişinău, Republica Moldova	10/2005	11/2007
56	R 15684	2026.07.25	05	RANBAXY LABORATORIES LIMITED, IN Plot No. 90, Sector - 32, Gurgaon - 122001, Haryana, India	7/2007	12/2007
57	R 16211	2025.08.24	03,16	Toruńskie Zakłady Material w Opatrunkowych, Spółka Akcyjna, PL Ul. Łkiewskiego 20/26, 87-100 Toruń, Polonia	12/2007	5/2008

IV

Indicații geografice, denumiri de origine, specialități tradiționale garantate / Geographical indications, appellations of origin, traditional specialties guaranteed

Protecția juridică a indicațiilor geografice, a denumirilor de origine și a specialităților tradiționale garantate pe teritoriul Republicii Moldova se asigură în temeiul înregistrării lor la AGEPI, în modul stabilit de Legea nr. 66-XVI din 27.03.2008 privind protecția indicațiilor geografice, denumirilor de origine și specialităților tradiționale garantate, sau în baza tratatelor internaționale, inclusiv a acordurilor bilaterale, la care Republica Moldova este parte.

nregistrarea denumirii de origine sau a indicației geografice generează apariția dreptului de utilizare a acestora. Denumirea de origine și indicația geografică înregistrate nu pot fi cesionate, licențiate și nu pot face obiectul unor drepturi reale.

Orice persoană fizică sau juridică din aria geografică corespunzătoare care produce și/sau prelucrează, și/sau prepară produse în conformitate cu prevederile caietului de sarcini pentru o denumire de origine protejată sau pentru o indicație geografică protejată poate depune la AGEPI o cerere privind acordarea dreptului de utilizare a acesteia.

n prezenta Secțiune se publică: datele privind cererile de înregistrare a indicațiilor geografice, denumirilor de origine, specialităților tradiționale garantate; indicațiile geografice, denumirile de origine și specialitățile tradiționale garantate cărora li s-a acordat protecție pe teritoriul Republicii Moldova; cererile privind acordarea dreptului de utilizare pentru o denumire de origine protejată sau pentru o indicație geografică protejată; datele privind acordarea dreptului de utilizare pentru o denumire de origine protejată sau pentru o indicație geografică protejată; datele privind reînnoirea dreptului de utilizare pentru o denumire de origine protejată sau pentru o indicație geografică protejată.

Legal protection of geographical indications, appellations of origin and traditional specialties guaranteed in the Republic of Moldova shall be afforded on the basis of registration with the AGEPI, as established by Law No. 66-XVI of 27.03.2008 on the Protection of Geographical Indications, Appellations of Origin and Traditional Specialties Guaranteed, or under international treaties, including bilateral agreements, to which the Republic of Moldova is party.

Registration of an appellation of origin or a geographical indication generates the right to use thereof. A registered appellation of origin or a geographical indication may not be assigned, licensed and it may not form a subject matter of any real rights.

Any natural or legal person from the respective geographical area, who produces and/or processes and/or prepares products conforming to the specification for a protected appellation of origin or protected geographical indication, shall be entitled to apply to AGEPI, seeking to be granted the right to use it.

In this Section shall be published: data on applications for registration of geographical indications, appellations of origin, traditional specialties guaranteed; geographical indications, appellations of origin and traditional specialties guaranteed that have been granted protection in the Republic of Moldova; requests for grant of the right to use a protected appellation of origin or a protected geographical indication; data on grant of the right to use a protected appellation of origin or a protected geographical indication; data on renewal of the right to use a protected appellation of origin or a protected geographical indication.

Indicații geografice, denumiri de origine, specialități
tradiționale garantate pentru care este solicitată
protecție pe teritoriul Republicii Moldova /

Geographical indications, appellations of origin,
traditional specialties guaranteed for which
protection is sought in the Republic of Moldova

În conformitate cu Legea nr. 66-XVI din 27.03.2008 privind protecția indicațiilor geografice, denumirilor de origine și specialităților tradiționale garantate cererea de înregistrare a unei denumiri de origine, a unei indicații geografice sau a unei specialități tradiționale garantate se depune la AGEPI.

În termen de 3 luni de la data publicării cererii depuse în conformitate cu Legea nr. 66-XVI din 27.03.2008 orice persoană care are un interes legitim este în drept să formuleze o opoziție împotriva acordării protecției / dreptului de utilizare, după caz. Opoziția argumentată va fi prezentată în scris la AGEPI, fiind însoțită de dovada achitării taxei stabilite.

In accordance with Law no. 66-XVI of 27.03.2008 on the Protection of Geographical Indications, Appellations of Origin and Traditional Specialties Guaranteed the application for registration of an appellation of origin, a geographical indication or a traditional specialty guaranteed shall be filed with AGEPI.

Within three months from the date of publication of the application filed in accordance with Law no. 66-XVI of 27.03.2008 any person having a legitimate interest is entitled to file an opposition against the grant of protection / right of use, where appropriate. The reasoned opposition shall be filed in writing with AGEPI, accompanied by the proof of payment of the prescribed fee.

**Lista denumirilor de origine cărora le-a fost acordată
protecție în Republica Moldova în luna iulie 2015, conform
Aranjamentului de la Lisabona privind protecția denumirilor
de origine a produselor și înregistrarea lor internațională**

Se publică următoarele date: numărul curent, numărul înregistrării internaționale,
data înregistrării internaționale, țara de origine a denumirii protejate (codul țării conform
normei ST.3 OMPI), denumirea de origine a produsului, transliterarea / traducerea acesteia,
după caz, denumirea produsului

Nr. crt.	Nr. înregistrării	Data înregistrării	Codul țării	Denumirea de origine	Transliterarea / traducerea	Produsul
1	AO 0936	2014.05.05	IT	POMODORO S. MARZANO DELL'AGRO SARNESE-NOCERINO	Roșii S. MARZANO DELL'AGRO SARNESE- NOCERINO	Fructe, legume și cereale în aceeași stare sau transformate
2	AO 0948	2014.10.11	IR	فرش دستبافت اردبیل	Farsh e Dastbaft e Ardabil Tapis fait la main de Ardebil / Covoare din Ardabil lucrate manual Covoare din Ardabil lucrate manual	Covoare lucrate manual
3	AO 0949	2014.10.11	IR	فرش دستبافت ترکمن گلستان	Farsh e Dastbaft e Torkman e Golestan Farsh e Dastbaft e Turkmen e Golestan / Covoare din Torkman și Golestan lucrate manual Covoare din Turkmen și Golestan lucrate manual	Covoare lucrate manual
4	AO 0950	2014.10.11	IR	فرش دستبافت همدان	Farsh e Dastbaft e Hamedan / Covoare din Hamedan lucrate manual	Covoare lucrate manual
5	AO 0951	2014.10.11	IR	فرش دستبافت کاشان	Farsh e Dastbaft e Kashan / Covoare din Kashan lucrate manual	Covoare lucrate manual
6	AO 0952	2014.10.11	IR	فرش دستبافت کاشمر	Farsh e Dastbaft e Kashmar / Covoare din Kashmar lucrate manual	Covoare lucrate manual
7	AO 0953	2014.10.11	IR	فرش دستبافت کرمان	Farsh e Dastbaft e Kerman / Covoare din Kerman lucrate manual	Covoare lucrate manual
8	AO 0954	2014.10.11	IR	فرش دستبافت مشهد	Farsh e Dastbaft e Mashad Farsh e Dastbaft e Mashhad Covoare din Mashad lucrate manual Covoare din Mashhad lucrate manual	Covoare lucrate manual
9	AO 0955	2014.10.11	IR	فرش دستبافت ناین	Farsh e Dastbaft e Naein / Covoare din Naein lucrate manual	Covoare lucrate manual
10	AO 0956	2014.10.11	IR	فرش دستبافت ساروق	Farsh e Dastbaft e Sarough / Covoare din Sarough lucrate manual	Covoare lucrate manual
11	AO 0957	2014.10.11	IR	فرش دستبافت یزد	Farsh e Dastbaft e Yazd / Covoare din Yazd lucrate manual	Covoare lucrate manual
12	AO 0958	2014.11.06	IT	SALVA CREMASCO	-	Cașcaval

V

Design industrial / Industrial design

Protecția juridică a desenelor și modelelor industriale în Republica Moldova se asigură în modul stabilit de Legea nr. 161-XVI din 12 iulie 2007 privind protecția desenelor și modelelor industriale.

Cererea de înregistrare a desenului sau modelului industrial se depune la AGEPI, personal sau prin reprezentant, de către persoana care dispune de dreptul asupra desenului sau modelului industrial. Cererea trebuie să conțină documentele prevăzute la art. 32(1), (2) din Lege.

Datele privind cererile de înregistrare depuse, desenele și modelele industriale înregistrate, certificatele de înregistrare a desenelor și modelelor industriale eliberate și desenele și modelele industriale reînnoite prin procedura națională se publică în prezenta Secțiune.

Desenele și modelele industriale înregistrate și reînnoite conform Aranjamentului de la Haga, la care Republica Moldova este parte, se publică în Buletinul de Desene și Modele Internaționale ("Bulletin des dessins et modes internationaux / International Designs Bulletin / Boletín de Dibujos y Modelos Internacionales"). Buletinul include atât datele bibliografice în limbile franceză, engleză și spaniolă, cât și reproducerea desenelor și modelelor industriale înregistrate și este expus pe Internet pe site-ul OMPI, accesibil publicului. În BOPI se publică listele acestor desene și modele industriale înregistrate în Republica Moldova, aranjate în ordinea numerelor de înregistrare internațională și a claselor CIDMI, precum și ale celor reînnoite în Republica Moldova, aranjate în ordinea numerelor de înregistrare internațională.

Ponderea semantică a părții verbale ce se conține în desenele sau modelele industriale nu se protejează.

Legal protection of industrial designs in the Republic of Moldova is provided in the mode established by Law No. 161-XVI of July 12, 2007 on the Protection of Industrial Designs.

The industrial design application shall be filed with the AGEPI, in person or through a representative, by the person to whom the right to the industrial design belongs. The application shall contain the documents provided for in Art. 32(1), (2) of the Law.

Data on filed industrial design applications, registered industrial designs, issued industrial design registration certificates, and industrial designs renewed under the national procedure shall be published in this Section.

Industrial designs registered and renewed under the Hague Agreement, to which the Republic of Moldova is party, shall be published in the Bulletin des dessins et modes internationaux / International Designs Bulletin / Boletín de Dibujos y Modelos Internacionales. The Bulletin comprises both bibliographic data in French, English and Spanish and registered industrial design reproductions and is exposed over the Internet on the WIPO site, accessible to the public. In BOPI shall be published the lists of industrial designs registered in the Republic of Moldova, arranged in the order of international registration numbers and ICID classes, as well as of those renewed in the Republic of Moldova, arranged in the order of international registration numbers.

The semantic portion of the verbal part contained in the industrial designs is not protected.

CODURILE INID PENTRU IDENTIFICAREA DATELOR BIBLIOGRAFICE
REFERITOARE LA DESENE ȘI MODELE INDUSTRIALE, CONFORM NORMEI ST. 80 OMPI

LIST OF INID CODES CONCERNING BIBLIOGRAPHIC DATA RELATING
TO INDUSTRIAL DESIGNS, ACCORDING TO WIPO STANDARD ST. 80

- (11) Numărul certificatului
Number of the certificate
- (15) Data înregistrării
Date of the registration
- (18) Data prevăzută de expirare a termenului de valabilitate a înregistrării
Expected expiration date of the registration
- (20) Numărul desenului și modelului industrial
Number of the industrial design
- (21) Numărul de depozit
Number of the application
- (22) Data de depozit
Date of filing of the application
- (23) Data priorității de expunere
Date of the exhibition priority
- (28) Numărul de desene și modele industriale
Number of industrial designs
- (30) Date referitoare la prioritate conform Convenției de la Paris
Data relating to priority under the Paris Convention
- (31) Numărul cererii prioritare
Number of the priority application
- (32) Data de depozit a cererii prioritare
Date of filing of the priority application
- (33) Țara cererii prioritare, codul conform normei ST. 3 OMPI
Country of the priority application, code according to WIPO Standard ST. 3
- (43) Data publicării cererii de înregistrare a desenului și modelului industrial
Date of publication of the application for the registration of the industrial design
- (44) Data publicării hotărârii de înregistrare a desenului și modelului industrial
Date of publication of the decision on registration of the industrial design
- (45) Data eliberării certificatului
Date of issuance of the certificate
- (46) Data de expirare a termenului de amânare a publicării
Date of expiration of deferment
- (51) Clasificarea internațională a desenelor și modelelor industriale (clasa și subclasa Clasificării de la Locarno)
International Classification for Industrial Designs (classes and subclasses of the Locarno Classification)
- (54) Indicarea produsului
Designation of product
- (55) Reprezentarea desenului și modelului industrial
Reproduction of the industrial design
- (57) Culoarele revendicate
Indication of colors claimed

- (62) Numărul cererii divizionare
Number of the divisional application
- (71) Numele/denumirea și adresa solicitantului (solicitanților), codul țării conform normei ST. 3 OMPI
Name and address of the applicant(s), code of the country according to WIPO Standard ST. 3
- (72) Numele autorului (autorilor), codul țării conform normei ST. 3 OMPI
Name of the author(s), code of the country according to WIPO Standard ST. 3
- (73) Numele/denumirea și adresa titularului (titularilor), codul țării conform normei ST. 3 OMPI
Name and address of the owner(s), code of the country according to WIPO Standard ST. 3
- (74) Numele mandatarului autorizat
Name of the patent attorney
- (80) Datele de depozit internațional conform Aranjamentului de la Haga
Data related to the international registration of industrial designs under the Hague Agreement

CODURILE OMPI PENTRU CODIFICAREA TITLURILOR INFORMAȚIILOR
REFERITOARE LA DESENE ȘI MODELE INDUSTRIALE, PUBLICATE
N BULETINUL OFICIAL DE PROPRIETATE INDUSTRIALĂ CONFORM NORMEI ST. 17

WIPO CODES ON CODING OF HEADINGS OF ANNOUNCEMENTS CONCERNING
INDUSTRIAL DESIGNS PUBLISHED IN THE OFFICIAL BULLETIN OF INDUSTRIAL
PROPERTY IN ACCORDANCE WITH THE STANDARD ST. 17

- BA1L Cereri de înregistrare a desenelor și modelelor industriale publicate
Applications for the registration of published industrial designs
- BA1L Lista cererilor de înregistrare a desenelor și modelelor industriale publicate, aranjate în ordinea numerelor de înregistrare (semestrial)
List of published applications for the registration of published industrial designs, grouped in accordance with the numerical index (half-yearly)
- BA1L Lista cererilor de înregistrare a desenelor și modelelor industriale publicate, aranjate în ordinea claselor CIDMI (semestrial)
List of published applications for the registration of published industrial designs, grouped in accordance with the ICID classes (half-yearly)
- FF4L Lista desenelor și modelelor industriale înregistrate
List of registered industrial designs
- FF4L Lista desenelor și modelelor industriale înregistrate, aranjate în ordinea numerelor de înregistrare (semestrial)
List of registered industrial designs, grouped according to the numerical index (half-yearly)
- FF4L Lista desenelor și modelelor industriale înregistrate, aranjate în ordinea claselor CIDMI (semestrial)
List of registered industrial designs, grouped in accordance with the ICID classes (half-yearly)
- FA9L Lista desenelor și modelelor industriale retrase
List of withdrawn industrial designs
- FC9L Lista desenelor și modelelor industriale respinse
List of refused industrial designs
- FG4L Lista certificatelor de înregistrare a desenelor și modelelor industriale eliberate
List of issued industrial design certificates

- FG4L Lista desenelor și modelelor industriale înregistrate conform Aranjamentului de la Haga, aranjate în ordinea numerelor de înregistrare internațională (lunar, semestrial)
List of industrial designs registered under the Hague Agreement, grouped in accordance with international numerical index (monthly, half-yearly)
- FG4L Lista desenelor și modelelor industriale înregistrate conform Aranjamentului de la Haga, aranjate în ordinea claselor CIDMI (lunar, semestrial)
List of industrial designs registered under the Hague Agreement, grouped in accordance with the ICID classes (monthly, half-yearly)
- ND4L Lista desenelor și modelelor industriale reînnoite
List of renewed industrial designs
- ND4L Lista desenelor și modelelor industriale reînnoite conform Aranjamentului de la Haga
List of industrial designs renewed under the Hague Agreement
- MG4L Lista titularilor decăzuți din drepturi prin neachitarea taxelor de eliberare a certificatelor de înregistrare a desenelor și modelelor industriale
List of owners deprived of rights by non-payment of fees for issuance of industrial design registration certificates
- MK4L Lista certificatelor de înregistrare a desenelor și modelelor industriale al căror termen de valabilitate a expirat (inclusiv termenul de grație)
List of industrial design certificates the term of validity of which has expired (including the grace period)
- NF4L Lista certificatelor de înregistrare a desenelor și modelelor industriale revalidate
List of revalidated industrial design certificates

BA1L Cereri de înregistrare a desenelor și modelelor industriale / Applications for registration of industrial designs

Orice persoană interesată are dreptul să depună la AGEPI opoziții sau observații motivate împotriva înregistrării desenelor sau modelelor industriale în termen de 3 luni de la data publicării acestor cereri în BOPI, dacă este îndeplinită cel puțin una din condițiile prevăzute la art. 26(1) din Legea nr. 161-XVI din 12 iulie 2007 privind protecția desenelor și modelelor industriale.

Cererile de înregistrare a desenelor/modelelor industriale se publică în BOPI în ordinea claselor conform Clasificării de la Locarno.

Any person concerned may file with the AGEPI reasoned oppositions or observations against registration of industrial designs within 3 months following the date of publication of those applications in BOPI, if at least one of the conditions set forth in Art. 26(1) of the Law No. 161-XVI of July 12, 2007 on the Protection of Industrial Designs has been met.

The applications for registration of the industrial designs shall be published in BOPI in the order of classes in accordance with the Locarno Classification.

(51) LOC (9) Cl. 06-01

(21) f 2015 0069

(22) 2015.06.30

(28) 6

(57) Culori revendicate:

modelul 1 - albastru, negru, cafeniu;

modelul 2 - cafeniu de diferite nuanțe,
negru, alb;

modelul 3 - bej, cafeniu, alb;

modelul 4 - cafeniu de diferite nuanțe,
albastru;

modelul 5 - roșu, cafeniu;

modelul 6 - cafeniu de diferite nuanțe, alb,
negru

(71) ICAM S.A., NTREPRINDERE DE
PRODUCȚIE ȘI COMERȚ, MD
Str. Tighina nr. 65, MD-2001,
Chișinău, Republica Moldova

(72) TODOROV Oleg, MD

(74) S SOEVA Valentina

(54) Divane - paturi

(55)



1.1



1.2



1.3



2.1

(21) f 2015 0069



2.2



2.3



3.1

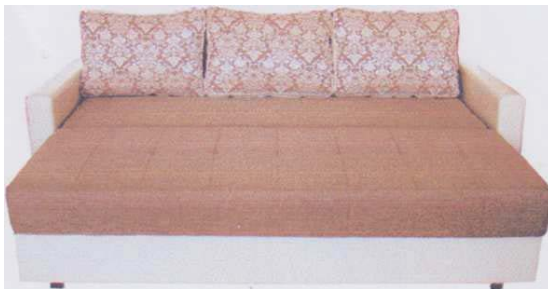

3.2



3.3



4.1



4.2



4.3



5.1

(21) f 2015 0069



5.2



5.3



6.1



6.2



6.3

(51) LOC (9) Cl. 09-01
 (21) f 2015 0039
 (22) 2015.05.08
 (28) 1
 (71)(72) EFIMOV Alexandr, MD
 Str. Onisifor Ghibu nr. 7, bl. 1, ap. 77,
 MD-2051, Chişinău, Republica Moldova

SERICOV Dmitrii, MD
 Str. A. Dimo nr. 44, MD-2003, Chişinău,
 Durleşti, Republica Moldova

CROITORI Roman, MD
 Str. Alecu Russo nr. 18, ap. 163, MD-2001,
 Chişinău, Republica Moldova

(74) GOMENIUK Iuri
 (54) Butelie

(55)

(21) f 2015 0039



1.1



1.2



1.3



1.4



1.5

(51) LOC (9) Cl. 09-01
(21) f 2015 0053
(22) 2015.05.22
(28) 1

(71)(72) BLANARI Vadim, MD
Șos. Hîncești nr. 58, ap. 91, MD-2028,
Chișinău, Republica Moldova
(74) SOCOLOVA Olga
(54) Butelie

(55)

(21) f 2015 0053

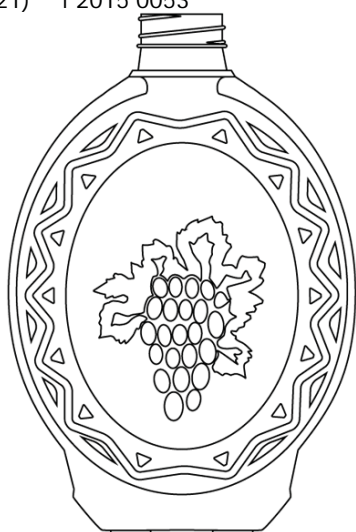

1.1

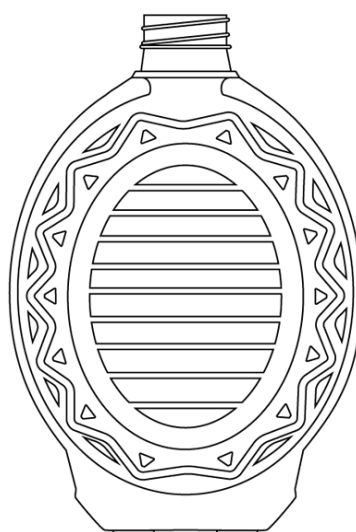

1.2

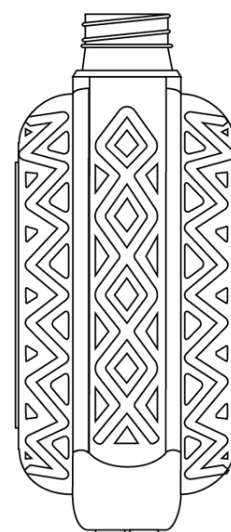

1.3

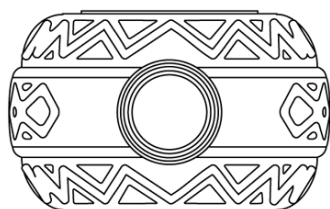

1.4

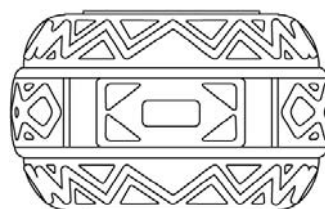

1.5

(51) LOC (9) Cl. 09-04

(21) f 2015 0051

(22) 2015.05.21

(28) 1

(71) NECTAR-S S.R.L., NTREPRINDERE
MIXTĂ, MDCalea Ieșilor nr. 6, MD-2069, Chișinău,
Republica Moldova

(72) ANDRIANOV Pavel, MD

(54) Coș

(55)

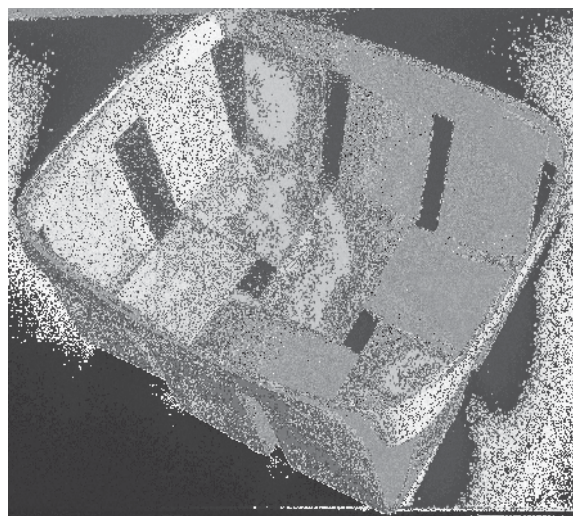

- (51) LOC (9) Cl. 09-05
 (21) f 2015 0011
 (22) 2015.03.10
 (28) 2
 (57) Culori revendicate:
 modelul 1 - alb, negru, verde, oranj;
 modelul 2 - alb, negru, verde, oranj
- (71) SUPRATEN PLUS S.R.L.,
 NTREPRINDEREA MIXTĂ, MD
 Str. Petricani nr. 84, MD-2059, Chișinău,
 Republica Moldova
- (74) Iorga Iulian
 (54) Grafică pentru ambalaje
- (55) Remarcă: ponderea semantică a părții verbale nu se protejează.

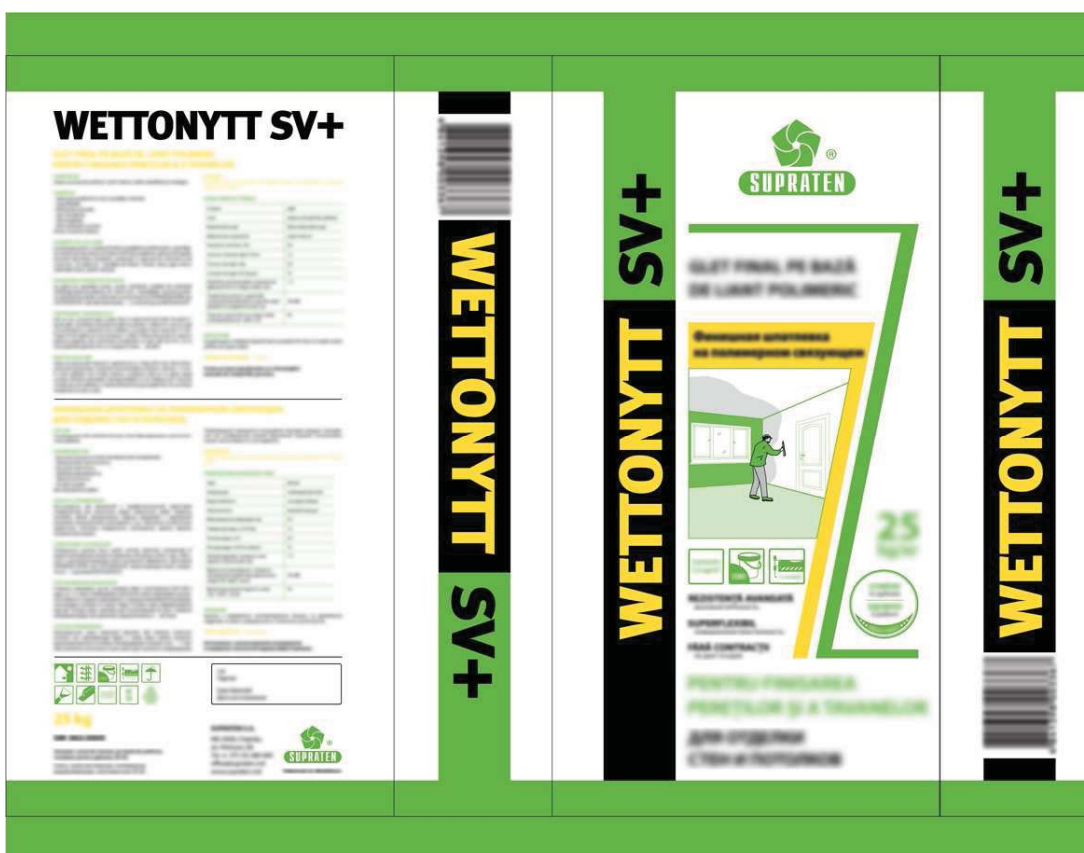

(21) f 2015 0011



2

(51) LOC (9) Cl. 11-02

(21) f 2015 0060

(22) 2015.06.15

(28) 24

(71)(72) G RBU Anatolie, MD

Str. Vasile Alecsandri nr. 4, MD-2091,

Revaca, Chişinău, Republica Moldova

(54) Suvenire

(55)

Remarcă: ponderea semantică a părții verbale nu se protejează.

(21) f 2015 0060



1

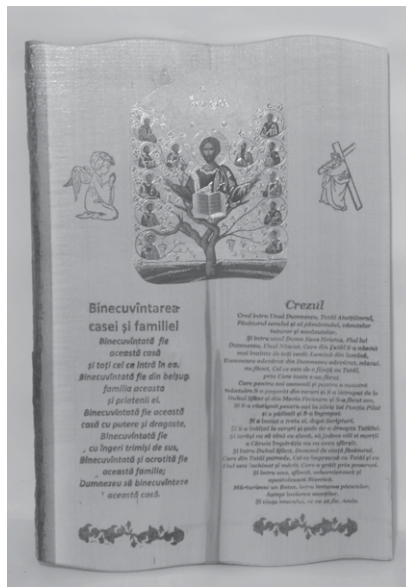

2

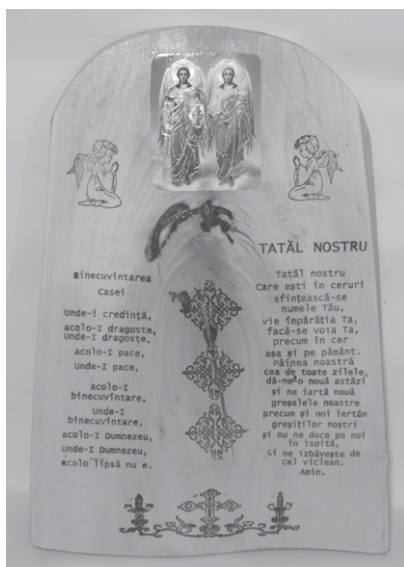

3



4

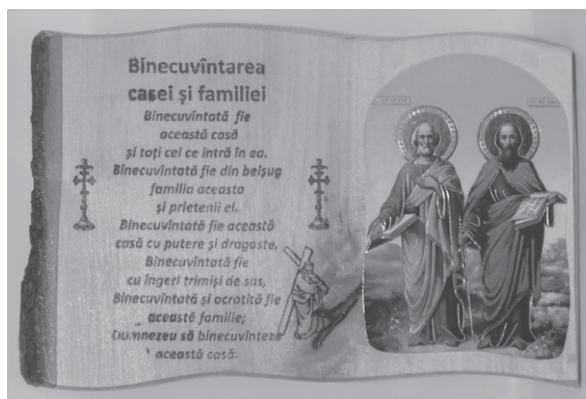

5

(21) f 2015 0060



6



7



8



9

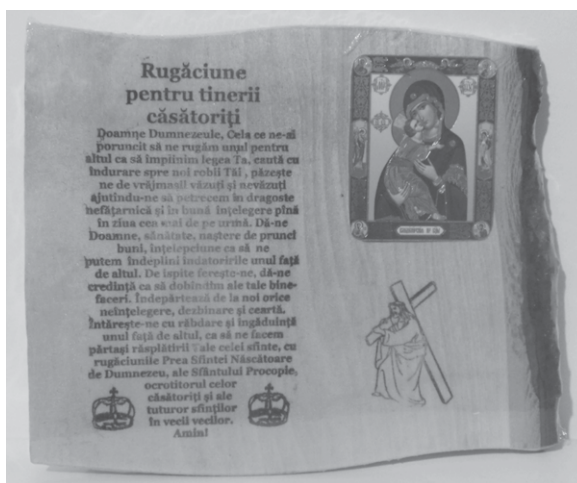

10

(21) f 2015 0060



11



12



13

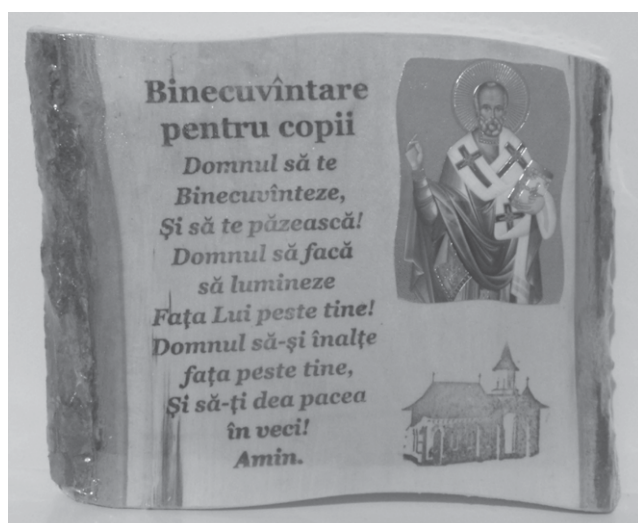

14



15

(21) f 2015 0060



16

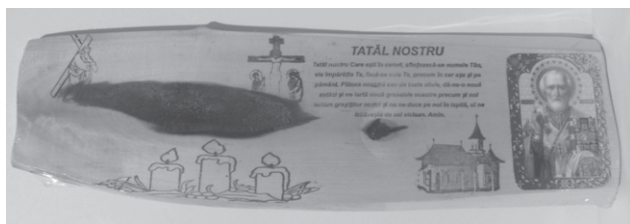

17



18



19



20

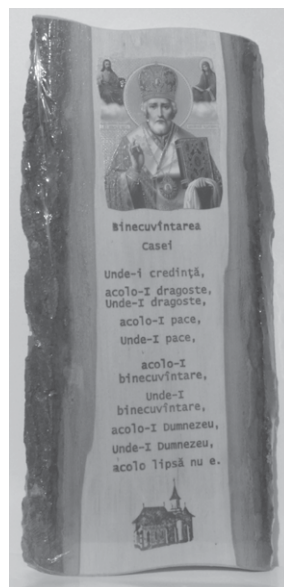

21

(21) f 2015 0060



22



23



24

(51) LOC (9) Cl. 11-02

(21) f 2015 0061

(22) 2015.06.15

(28) 24

(71)(72) G RBU Anatolie, MD

Str. Vasile Alecsandri nr. 4, MD-2091,

Revaca, Chișinău, Republica Moldova

(54) Suvenire

(55)

Remarcă: ponderea semantică a părții verbale nu se protejează.

(21) f 2015 0061



1



2

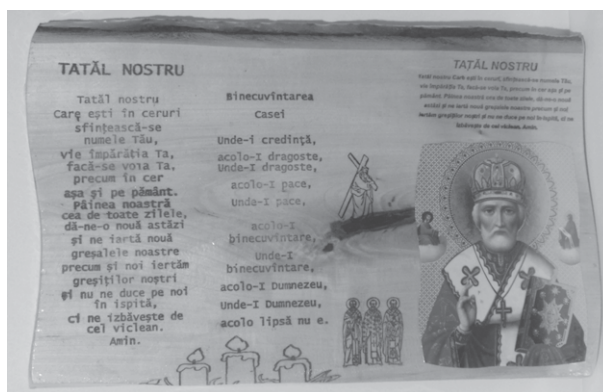

3



4



5

(21) f 2015 0061

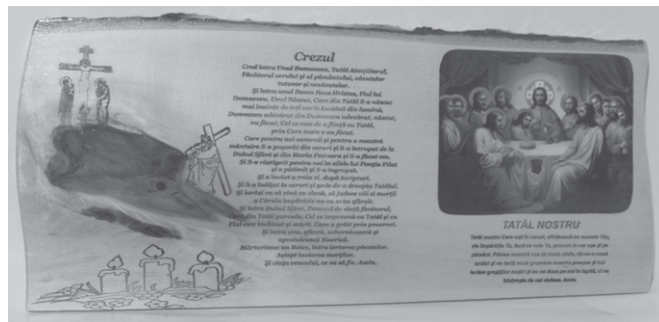

6



7



8

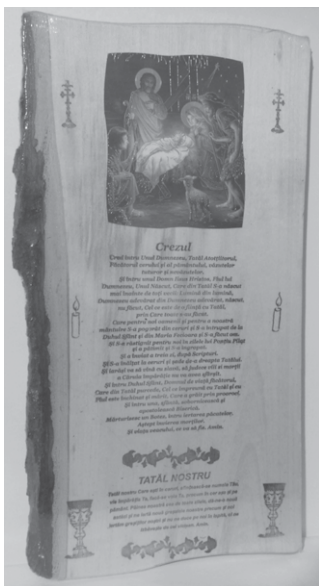

9



10



11

(21) f 2015 0061



12



13



14

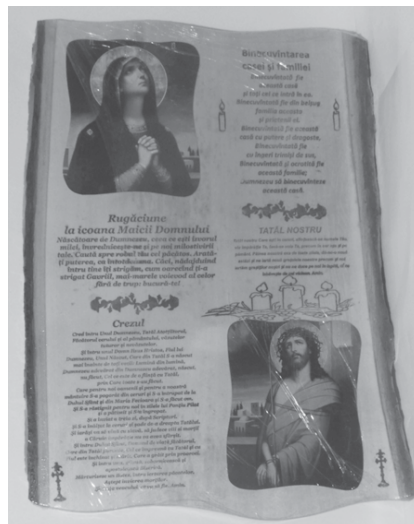

15

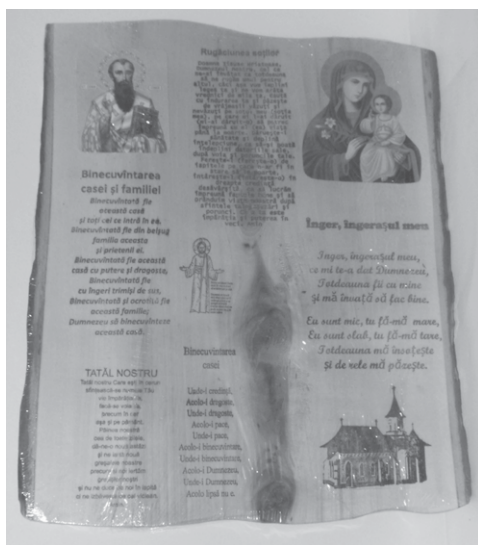

16



17

(21) f 2015 0061



18



19



20



21



22



23



24

(51) LOC (9) Cl. 11-02
 (21) f 2015 0062
 (22) 2015.06.15
 (28) 24

(71)(72) G RBU Anatolie, MD
 Str. Vasile Alecsandri nr. 4, MD-2091,
 Revaca, Chişinău, Republica Moldova
 (54) Suvenire

(55)

Remarcă: ponderea semantică a părții verbale nu se protejează.

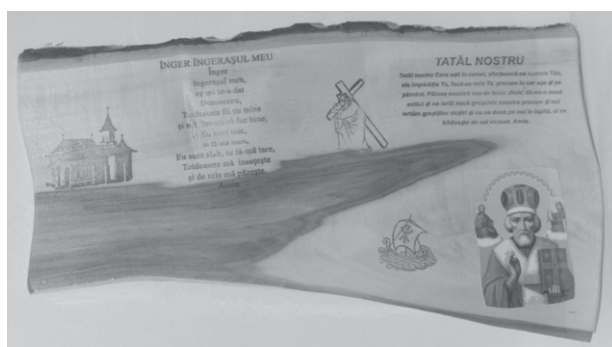

1



2

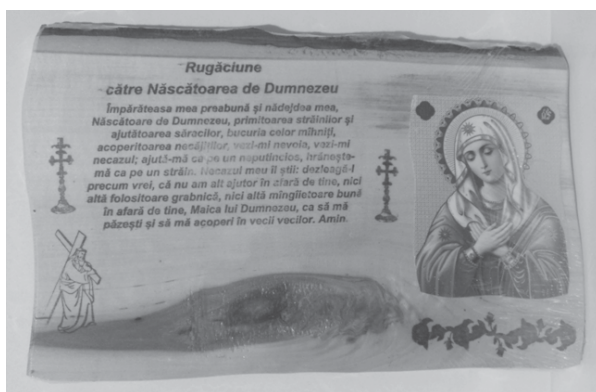

3



4

(21) f 2015 0062



5

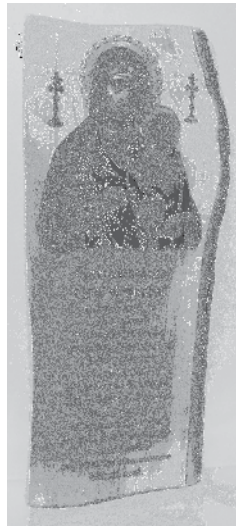

6

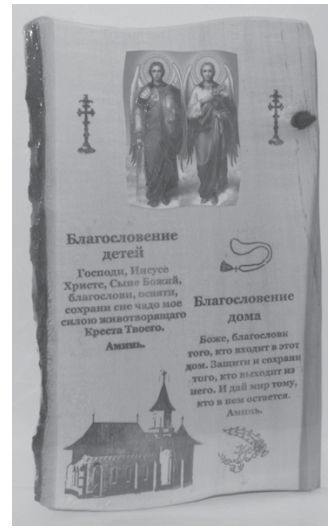

7



8



9



10



11



12

(21) f 2015 0062

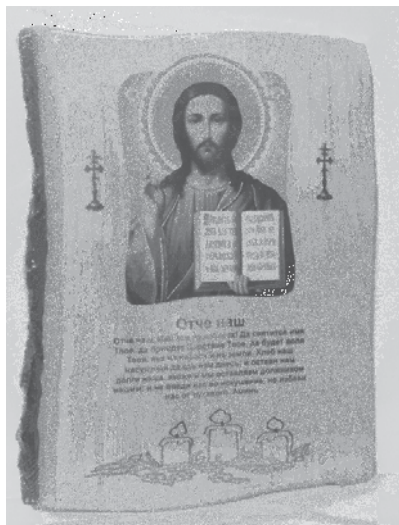

13



14



15

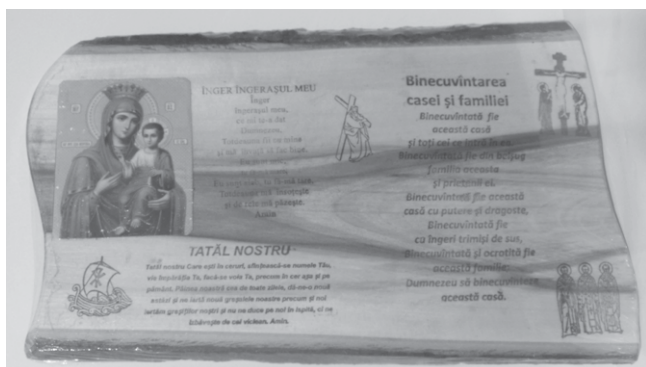

16



17

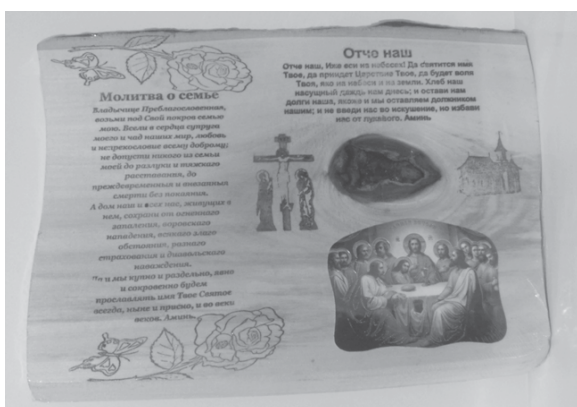

18



19

(21) f 2015 0062

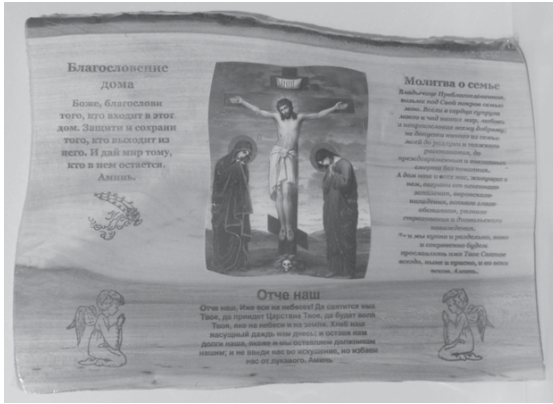

20



21

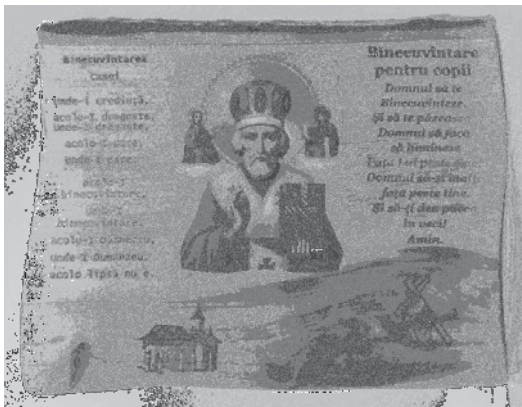

22



23



24

- (51) LOC (9) CI. 11-02
- (21) f 2015 0063
- (22) 2015.06.15
- (28) 24

- (71)(72) G RBU Anatolie, MD
- Str. Vasile Alecsandri nr. 4, MD-2091,
- Revaca, Chişinău, Republica Moldova
- (54) Suvenire

(55) Remarcă: ponderea semantică a părţii verbale nu se protejează.

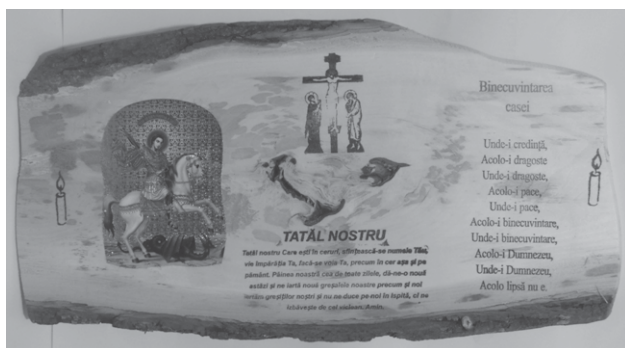

1

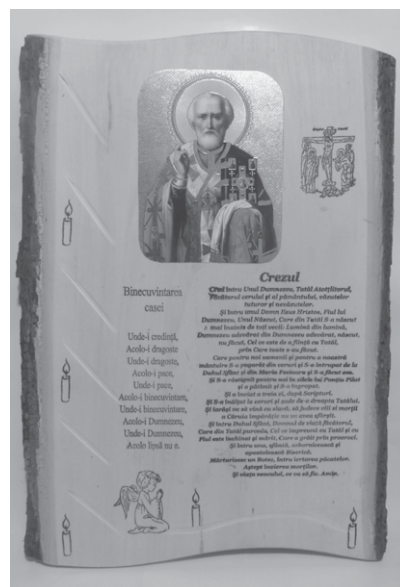

2



3

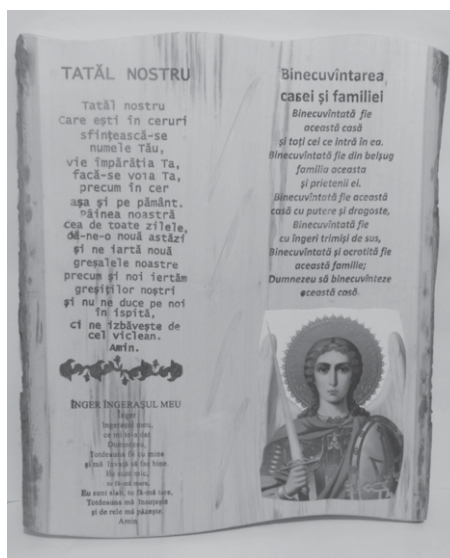

4

(21) f 2015 0063

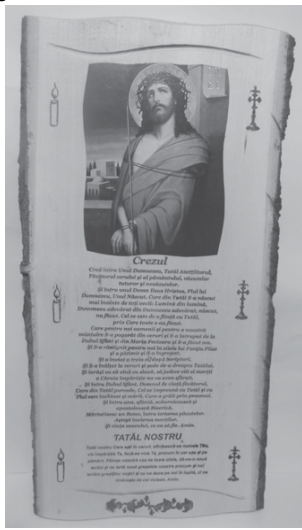

12



13

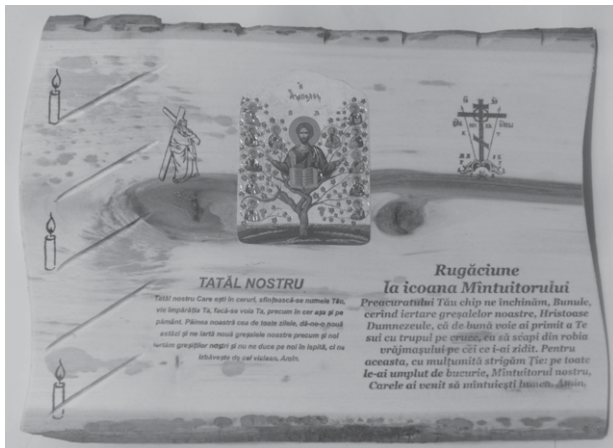

14



15

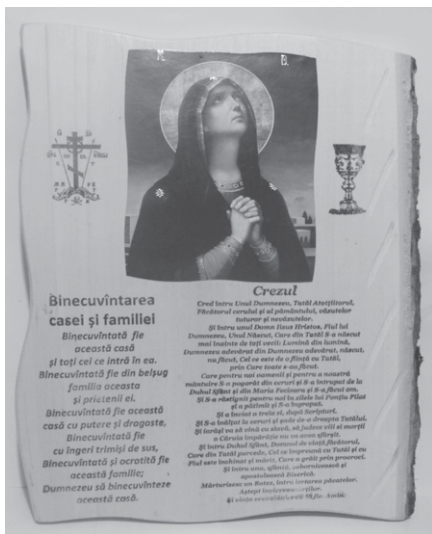

16

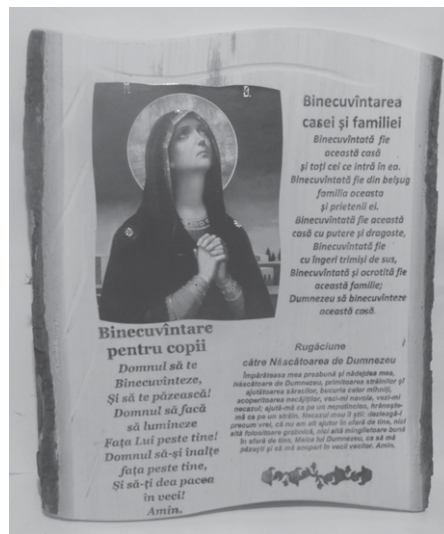

17

(21) f 2015 0063

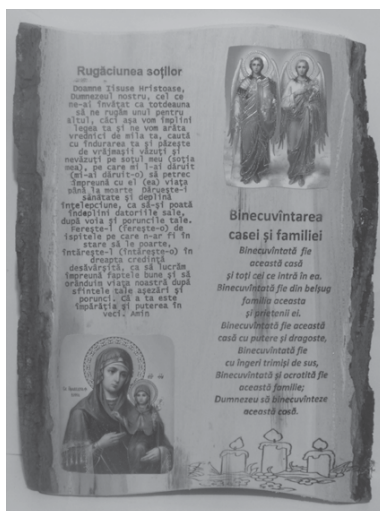

24

(51) LOC (9) Cl. 19-08

(21) f 2015 0049

(22) 2015.05.19

(28) 1

(57) Culori revendicate: verde de diferite
 nuanțe, galben, violet, albastru, negru, alb,
 auriu

(71) DRAGNEV Igor, MD

Str. Mihai Eminescu nr. 40, ap. 4, MD-2012,
 Chișinău, Republica Moldova

(54) Etichetă

(55)



(51) LOC (9) Cl. 19-08

(21) f 2015 0050

(22) 2015.05.19

(28) 1

(57) Culori revendicate: alb, negru, sur,
auriu, portocaliu, albastru

(71) DRAGNEV Igor, MD

Str. Mihai Eminescu nr. 40, ap. 4, MD-2012,

Chișinău, Republica Moldova

(54) Etichetă

(55)



(51) LOC (9) Cl. 20-03

(21) f 2015 0056

(22) 2015.06.01

(28) 63

(57) Culori revendicate:

modelul 1 - albastru, galben, roșu, alb,
negru, verde, castaniu;

modelul 2 - albastru, galben, roșu, alb,
negru, verde, castaniu;

modelul 3 - alb, negru, albastru, galben,
roșu, verde, castaniu;

modelul 4 - alb, negru, albastru, galben,
roșu, verde, castaniu;

modelul 5 - alb, negru, albastru, galben,
roșu, verde, castaniu;

modelul 6 - alb, negru, albastru, galben,
roșu, verde, castaniu;

modelul 7 - alb, negru, albastru, galben,
roșu, verde, castaniu;

modelul 8 - alb, negru, albastru, galben,
roșu, verde, castaniu;

modelul 9 - alb, negru, albastru, galben,
roșu, verde, castaniu;

modelul 60 - alb, roșu, albastru, galben, negru, verde, castaniu;
 modelul 61 - alb, roșu, albastru, galben, negru, verde, castaniu;
 modelul 62 - alb, roșu, albastru, galben, negru, verde, castaniu;
 modelul 63 - alb, galben, roșu, albastru de diferite nuanțe, negru, verde, castaniu, azuriu;

- (71) NTREPRINDERE DE STAT, CENTRUL RESURSELOR INFORMAȚIONALE DE STAT REGISTRU, MD
 Str. A. Pușkin nr. 42, MD-2012, Chișinău, Republica Moldova
- (54) Plăci de înmatriculare pentru autovehicole și remorci

(55)

Remarcă: ponderea semantică a părții verbale nu se protejează.



1



2



3



4



5



6



7



8



9



10



11



12



13



14

(21) f 2015 0056



15



16



17



18



19



20



21



22



23



24



25



26



27



28



29

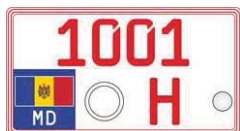

30



31



32



33



34



35



36



37



38



39



40



41



42



43



44

(21) f 2015 0056



45



46



47



48



49



50



51



52



53



54



55



56



57



58



59



60



61



62



63

(51) LOC (9) Cl. 25-02, 03

(21) f 2015 0033

(22) 2015.04.14

(28) 18

(71)(72) ŞT RBU Igor, MD

Str. Burebista nr.8, ap. 6, MD-3006, Soroca,
Republica Moldova

(74) ŞCERBAN Pavel

(54) Monumente funerare și colac pentru
f nt ni

(55)



1



2

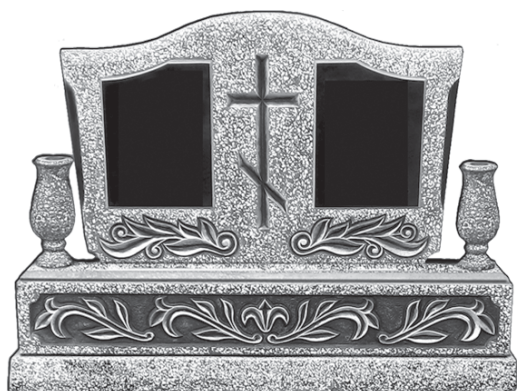

3



4

(21) f 2015 0033



5



6

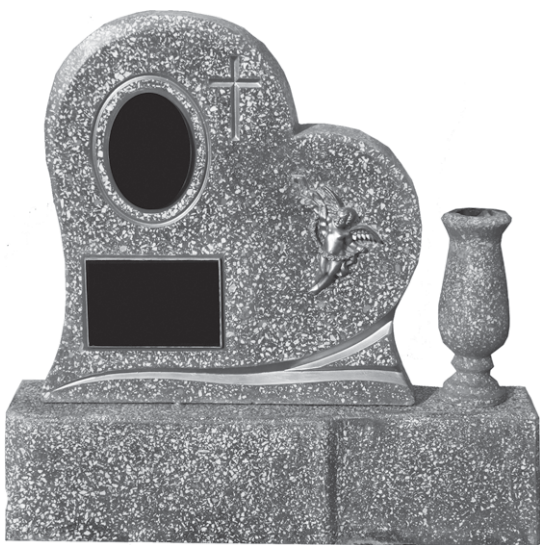

7



8

(21) f 2015 0033

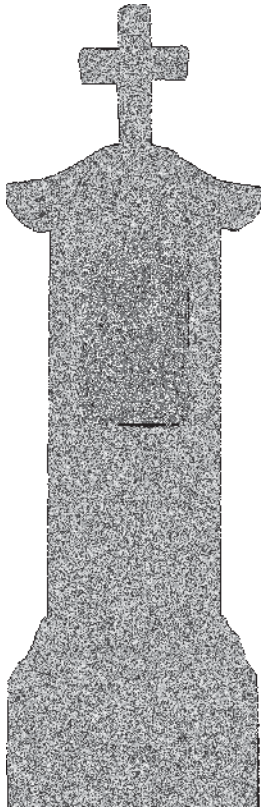

9

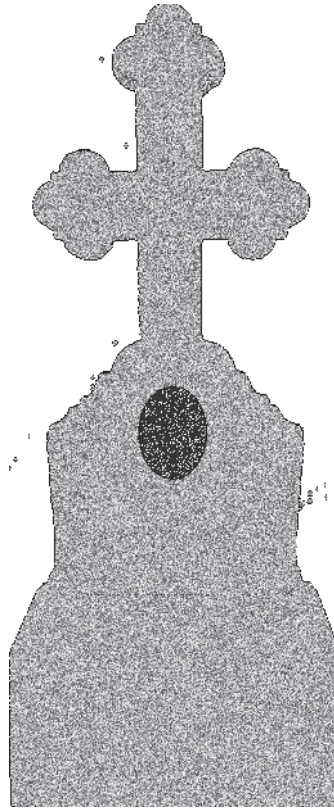

10

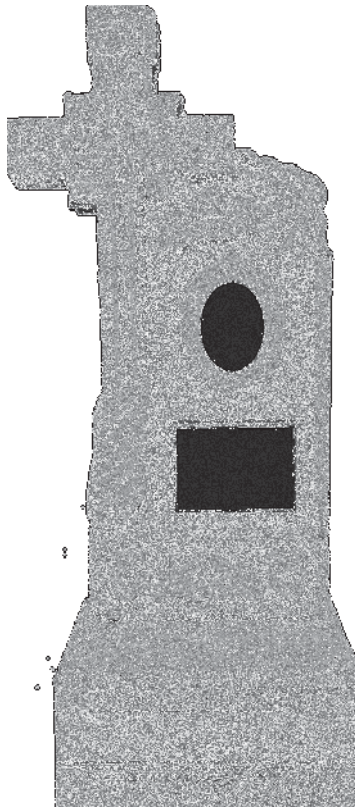

11

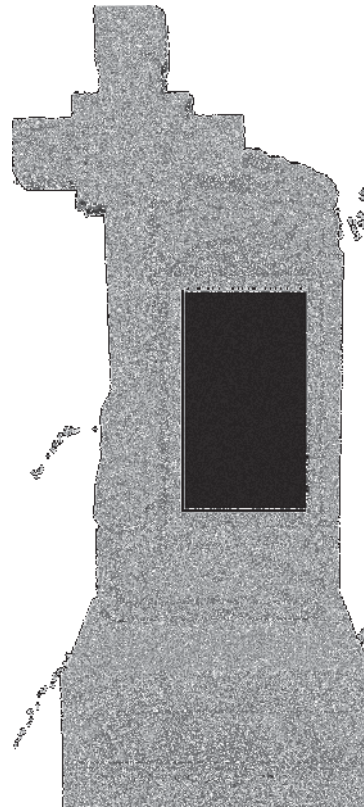

12

(21) f 2015 0033



13

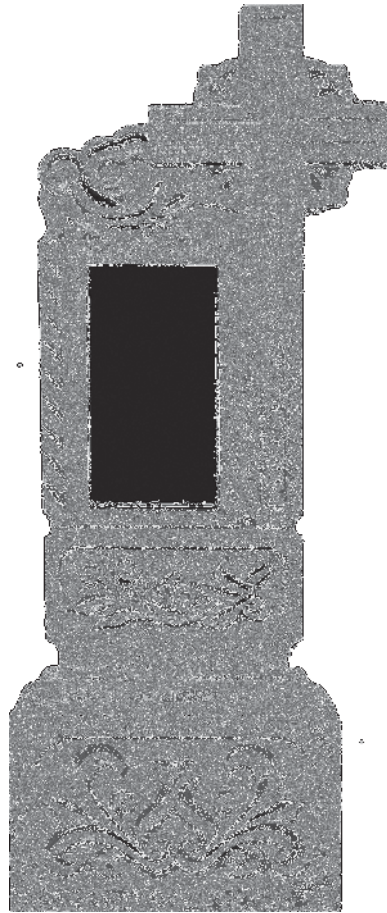

14



15



16

(21) f 2015 0033



17

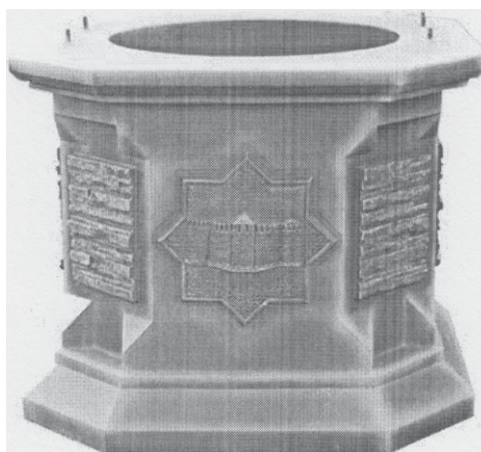

18

(51) LOC (9) Cl. 32-00

(21) f 2015 0035

(22) 2015.04.29

(28) 1

(57) Culori revendicate: albastru de diferite nuanțe

(71) ANFEPUR S.R.L., MD

Str. Ștefan cel Mare, MD-4239, Tudora,
Stefan Vodă, Republica Moldova

(72) PURCEL Andrei, MD

(54) Simbol grafic

(55)

Remarcă: ponderea semantică a părții verbale nu se protejează.

(21) f 2015 0035

An Fe Pur



(51) LOC (9) Cl. 32-00
(21) f 2015 0067
(22) 2015.06.23
(28) 1

(71) NUMEX & CO S.R.L., SOCIETATE
COMERCIALĂ, MD
Str. Alecu Russo nr. 1, MD-2068,
Chișinău, Republica Moldova
(54) Simbol grafic

(55)



FF4L Lista desenelor și modelelor industriale înregistrate

Se publică următoarele date: numărul curent, numărul certificatului, data înregistrării, data prevăzută de expirare a termenului de valabilitate a înregistrării, numărul de depozit, data de depozit, clasele conform CIDMI, numărul de desene și modele industriale, titularul, codul țării conform normei ST.3 OMPI, numărul BOPI în care a fost publicată cererea

Nr. crt.	(11) Nr. certifica- tului	(15) Data înregistrării	(18) Valabilitate	(21) Nr. de depozit	(22) Data de depozit	(51) Clase	(28)(20) Nr. de desene și modele industriale	(73) Titular, cod ST.3 OMPI	(43) Nr. BOPI
1	1636	2015.07.24	2019.03.25	f 2014 0021	2014.03.25	09-03; 19-08	1	ORION CORPORATION, KR 13, Baekbeom-ro 90da-gil, Yongsan-gu, Seoul, Republica Coreea	12/2014
2	1637	2015.07.24	2019.09.09	f 2014 0059	2014.09.09	09-03	1	HORN S.R.L., FIRMĂ COMERCIALĂ DE PRODUȚIE, MD Str. Transnistria nr. 16, MD- 2036, Chișinău, Republica Moldova	1/2015
3	1638	2015.07.20	2019.12.18	f 2014 0075	2014.12.18	09-03	1 (1)	FEDOCENKO Sergei, UA Ul. Pasicna nr. 15/1, 29011, Hmelinitskii, Ucraina	2/2015
4	1639	2015.07.24	2019.03.25	f 2014 0020	2014.03.25	09-05; 19-08	1	ORION CORPORATION, KR 13, Baekbeom-ro 90da-gil, Yongsan-gu, Seoul, Republica Coreea	12/2014
5	1640	2015.07.24	2019.02.27	f 2014 0012	2014.02.27	19-08	2 (1, 3)	RENAISSANCE PERFECT S.R.L., NTREPRINDERE CU CAPITAL STRĂIN, MD Str. Chișinău nr. 94 A, MD-2084, Cricova, Republica Moldova	11/2014
6	1641	2015.07.24	2020.02.09	f 2015 0005	2015.02.09	19-08	2	CERNOROTOV Grigorii, MD Str. Valea Crucii nr. 6, ap. 205, MD-2072, Chișinău, Republica Moldova	3/2015

FG4L Lista certificatelor de înregistrare a desenelor și modelelor industriale eliberate în iulie 2015

Se publică următoarele date: numărul curent, numărul certificatului, clasele conform CIDMI, numărul de depozit, data de depozit, numărul de desene și modele industriale, titularul, codul țării conform normei ST.3 OMPI, numărul BOPI în care a fost publicată înregistrarea

Nr. crt.	(11) Nr. certifica-tului	(51) Clase	(21) Nr. de depozit	(22) Data de depozit	(28) Nr. de desene și modele industriale	(73) Titular, cod ST.3 OMPI	(44) Nr. BOPI
1	1622	09-03	f 2014 0062	2014.09.17	11	ART GRUP BRIVET S.R.L., SOCIETATE COMERCIALĂ, MD	5/2015
2	1623	09-05	f 2014 0046	2014.07.15	4	BURDUJA Adrian, MD	5/2015
3	1625	19-08	f 2014 0053	2014.09.01	1	TM INVESTMENT SP. Z O.O., PL	5/2015
4	1626	21-01	f 2014 0036	2014.05.20	6	STAMATI Mihail, MD	5/2015
5	1627	25-03	f 2014 0008	2014.02.18	96	G NCOTA Grigore, MD	5/2015

ND4L Lista desenelor și modelelor industriale reînnoite

Se publică următoarele date: numărul curent, numărul certificatului, data expirării termenului de reînnoire, numărul de depozit, data de depozit, clasele conform CIDMI, numărul de desene și modele industriale reînnoite, titularul și adresa, codul țării conform normei ST.3 OMPI, numărul BOPI în care a fost publicată înregistrarea

Nr. crt.	(11) Nr. certifica-tului	(18) Data expirării reînnoirii	(21) Nr. de depozit	(22) Data de depozit	(51) Clase	(28)(20) Nr. de desene și modele industriale reînnoite	(73) Titularul și adresa, cod ST.3 OMPI	(44)(45) Nr. BOPI
1	2	3	4	5	6	7	8	9
1	286	2020.06.05	f 2000 0038	2000.06.05	19-08	2	AROMA S.A., MD Str. Toma Ciorbă nr. 38, MD-2004, Chișinău, Republica Moldova	3/2001 11/2001
2	294	2020.06.13	f 2000 0040	2000.06.13	19-08	1	IMPERIAL VIN S.A., MD MD-7330, Pleșeni, Cantemir, Republica Moldova	4/2001 12/2001
3	859	2020.07.13	f 2005 0090	2005.07.13	19-08	1	EFES VITANTA MOLDOVA BREWERY S.A., NTREPRINDERE MIXTĂ, MD Str. Uzinelor nr. 167, MD-2023, Chișinău, Republica Moldova	3/2006 11/2006
4	866	2020.06.06	f 2005 0073	2005.06.06	19-08	2	CS "SUVOROV-VIN" S.R.L., MD Str. Columna, 108, MD-2012, Chișinău, Republica Moldova	4/2006 12/2006
5	925	2020.12.28	f 2005 0158	2005.12.28	09-01, 07	5(1,2,4,5,6)	SAVERGLASS, FR 3 rue de la Gare, 60960 FEUQUIERES, Franța	11/2006 7/2007
6	1284	2019.12.24	f 2009 0080	2009.12.24	09-01	3	KAVPEN S.R.L., NTREPRINDERE MIXTĂ, MD MD-4229, Purcari, Ștefan Vodă, Republica Moldova	4/2010 1/2011 4/2011

1	2	3	4	5	6	7	8	9
7	1290	2019.12.24	f 2009 0079	2009.12.24	19-08	10	KAVPEN S.R.L., NTREPRINDERE MIXTĂ, MD MD-4229, Purcari, Ștefan Vodă, Republica Moldova	4/2010 1/2011 4/2011
8	1304	2020.06.21	f 2010 0067	2010.06.21	19-08	5(1, 2, 5, 7, 8)	VLADOVLAD S.R.L., MD Str. Alba-Iulia nr. 4, ap. 55, MD-2051, Chișinău, Republica Moldova	9/2010 3/2011 6/2011
9	1312	2020.07.12	f 2010 0072	2010.07.12	09-01	1	TOMAI-VINEX S.A., SOCIETATE COMERCIALĂ, MD Str. Ferapontievscăia nr. 1, MD-3801, Comrat, UTA Găgăuzia, Republica Moldova	10/2010 4/2011 7/2011
10	1317	2020.06.11	f 2010 0063	2010.06.11	19-08	2	BULAI Natalia, MD Bd. Moscova nr. 28, ap. 51, MD-2045, Chișinău, Republica Moldova	10/2010 4/2011 7/2011
11	1320	2020.04.27	f 2010 0050	2010.04.27	09-01	1	S RBU Anatolie, MD Bd. Renașterii nr. 44, ap. 1, MD-2024, Chișinău, Republica Moldova	8/2010 5/2011 8/2011
12	1321	2020.06.11	f 2010 0064	2010.06.11	09-01	3	FABRICA DE STICLĂ DIN CHIȘINĂU, NTREPRINDERE DE STAT, MD Str. Transnistria nr. 20, MD-2023, Chișinău, Republica Moldova	8/2010 5/2011 8/2011
13	1329	2020.03.03	f 2010 0025	2010.03.03	09-01	2	MOLDAVCHII STANDART S.R.L., NTREPRINDERE CU CAPITAL STRĂIN, FABRICĂ DE VINURI ȘI DIVINURI, MD Str. Gașarin nr. 30, MD-7422, Tvardița, Taraclia, Republica Moldova	11/2010 7/2011 10/2011
14	1337	2020.07.26	f 2010 0075	2010.07.26	09-01	3	EURO-ALCO S.R.L., NTREPRINDERE MIXTĂ, MD Str. Bucuriei nr. 20, MD-2004, Chișinău, Republica Moldova	11/2010 8/2011 11/2011

FG4L Lista desenelor și modelelor industriale înregistrate în Republica Moldova conform Aranjamentului de la Haga, aranjate în ordinea numerelor de înregistrare internațională

Se publică următoarele date: numărul curent, numărul înregistrării internaționale, data înregistrării internaționale, data priorității, titularul, codul țării conform normei ST.3 OMPI, denumirea desenului și modelului industrial, clasele conform CIDMI, numărul de desene și modele industriale, data prevăzută de expirare a termenului de valabilitate a înregistrării, numărul Buletinului de Desene și Modele Internaționale (IDB) în care a fost publicată cererea de înregistrare

Nr. crt.	(11) Nr. înregistrării	(15) Data înregistrării (23)(30) Prioritate	(73) Titular, cod ST.3 OMPI	(54) Denumirea desenului și modelului industrial	(51) Clase	(28)(20) Nr. de desene și modele industriale	(18) Valabilitate	Nr. IDB
1	2	3	4	5	6	7	8	9
1	DM/084194	2014.08.12 2014.02.25, 002411918- 0001/0002, EM	MAGIC PRODUCTION GROUP S.A., LU	Elemente de construcție / Construction elements / El ements de construction	21-01	2	2019.08.12	6/2015
2	DM/084269	2014.08.20	HARRY WINSTON SA, CH	Cercel; inele / Earring; rings / Boucle d'oreille; bagues	11-01	3	2019.08.20	7/2015

1	2	3	4	5	6	7	8	9
3	DM/084355	2014.09.12	SWATCH AG (SWATCH SA) (SWATCH LTD.), CH	Cutii pentru ceasuri / Watch cases / Boîtes de montres	10-07	3	2019.09.12	10/2015
4	DM/084364	2014.08.01 2014.02.24, 002411041-0001, EM	INDUSTRIAS ORIOL, S.A., ES	Uscător de păr / Hair drier / Sèche-cheveux	28-03	1	2019.08.01	5/2015
5	DM/084446	2014.08.22	JAPAN TOBACCO INC., JP	Ambalaje pentru țigări / Cigarette packagings / Emballages pour cigarettes	09-03	17	2019.08.22	8/2015
6	DM/084493	2014.09.26	THE SWATCH GROUP MANAGEMENT SERVICES AG (THE SWATCH GROUP MANAGEMENT SERVICES SA) (THE SWATCH GROUP MANAGEMENT SERVICES LTD), CH	Ceasuri de mână / Wristwatches / Montres-bracelets	10-02	6	2019.09.26	12/2015
7	DM/084522	2014.10.06	SWATCH AG (SWATCH SA) (SWATCH LTD.), CH	Ceasuri de mână / Wristwatches / Montres-bracelets	10-02	4	2019.10.06	14/2015
8	DM/084524	2014.10.06	SWATCH AG (SWATCH SA) (SWATCH LTD.), CH	Ceas de mână / Wristwatch / Montre-bracelet	10-02	1	2019.10.06	14/2015
9	DM/084556	2014.10.03	SWATCH AG (SWATCH SA) (SWATCH LTD), CH	Ceasuri de mână / Wristwatches / Montres-bracelets	10-02	2	2019.10.03	13/2015
10	DM/084557	2014.10.03	SWATCH AG (SWATCH SA) (SWATCH LTD), CH	Ceasuri de mână / Wristwatches / Montres-bracelets	10-02	2	2019.10.03	13/2015
11	DM/084558	2014.10.03	SWATCH AG (SWATCH SA) (SWATCH LTD), CH	Brățări pentru ceasuri / Watch bracelets / Bracelets de montres	10-07	3	2019.10.03	13/2015
12	DM/084559	2014.10.03	SWATCH AG (SWATCH SA) (SWATCH LTD), CH	Ceasuri de mână; ac pentru ceas / Wristwatches; watch hand / Montres-bracelets; aiguille de montre	10-02, 07	9	2019.10.03	13/2015
13	DM/084560	2014.10.06	SWATCH AG (SWATCH SA) (SWATCH LTD), CH	Ceasuri de mână / Wristwatches / Montres-bracelets	10-02	8	2019.10.06	14/2015
14	DM/084561	2014.10.07	SWATCH AG (SWATCH SA) (SWATCH LTD), CH	Brățări pentru ceasuri / Watch bracelets / Bracelets de montres	10-07	3	2019.10.07	14/2015
15	DM/084629	2014.10.06 2014.04.07, f 2014 0117, RO	CARNU ANDREI MARCEL, RO	Cutie / Box / Boîte	09-03	1	2019.10.06	14/2015
16	DM/084635	2014.10.08	SWATCH AG (SWATCH SA) (SWATCH LTD.), CH	Ceasuri de mână / Wristwatches / Montres-bracelets	10-02	2	2019.10.08	14/2015

1	2	3	4	5	6	7	8	9
17	DM/084670	2014.10.07	THE SWATCH GROUP MANAGEMENT SERVICES AG (THE SWATCH GROUP MANAGEMENT SERVICES SA) (THE SWATCH GROUP MANAGEMENT SERVICES LTD.), CH	Cutii cu brățări pentru ceas; ceas de mână; cutii pentru ceasuri; ceas / Watch cases with bracelets; wristwatch; watch cases; watch / Boîtiers de montre et leurs bracelets; montre-bracelet; boîtiers de montre; montre	10-02, 07	11	2019.10.07	14/2015
18	DM/084767	2014.10.22	TISSOT SA (TISSOT AG) (TISSOT LTD), CH	Cutie pentru ceas cu brățară / Watch case with bracelet / Boîte de montre avec bracelet	10-07	1	2019.10.22	16/2015
19	DM/085639	2014.08.26 2014.02.26, 001404222-0001, EM	CON BRIO, BE	Mobilier combinat / Composite furniture / Meuble composite	06-05	1	2019.08.26	9/2015
20	DM/085738	2014.09.04	PATROIS GUILLAUME, FR	Protecție pentru mijloc de transport cu 2 roți sau scuter cu sau fără stabilizatori; scuter cu cabină integrală și stabilizatori / Protection for 2 wheels or scooter with and without stabilizers; scooter with integral cabin and stabilizers / Protection pour 2 roues ou scooter avec et sans stabilisateurs; scooter avec cabine int grale et stabilisateurs	12-11, 16	2	2019.09.04	10/2015

FG4L Lista desenelor și modelelor industriale înregistrate în Republica Moldova conform Aranjamentului de la Haga, aranjate în ordinea claselor CIDMI

Se publică următoarele date: clasele, numărul înregistrării internaționale, data înregistrării internaționale, data priorității, titularul, codul țării conform normei ST.3 OMPI, denumirea desenului și modelului industrial, numărul de desene și modele industriale, data prevăzută de expirare a termenului de valabilitate a înregistrării, numărul Buletinului de Desene și Modele Internaționale (IDB) în care a fost publicată cererea de înregistrare

(51) Clase	(11) Nr. înregistrării	(15) Data înregistrării (23)(30) Prioritate	(73) Titular, cod ST.3 OMPI	(54) Denumirea desenului și modelului industrial	(28) Nr. de desene și modele industriale	(18) Valabilitate	Nr. IDB
1	2	3	4	5	6	7	8
06-05	DM/085639	2014.08.26 2014.02.26, 001404222-0001, EM	CON BRIO, BE	Mobilier combinat / Composite furniture / Meuble composite	1	2019.08.26	9/2015

1	2	3	4	5	6	7	8
09-03	DM/084446	2014.08.22	JAPAN TOBACCO INC., JP	Ambalaje pentru țigări / Cigarette packagings / Emballages pour cigarettes	17	2019.08.22	8/2015
09-03	DM/084629	2014.10.06 2014.04.07, f 2014 0117, RO	CARNU ANDREI MARCEL, RO	Cutie / Box / Boîte	1	2019.10.06	14/2015
10-02	DM/084493	2014.09.26	THE SWATCH GROUP MANAGEMENT SERVICES AG (THE SWATCH GROUP MANAGEMENT SERVICES SA) (THE SWATCH GROUP MANAGEMENT SERVICES LTD), CH	Ceasuri de mână / Wristwatches / Montres-bracelets	6	2019.09.26	12/2015
10-02	DM/084522	2014.10.06	SWATCH AG (SWATCH SA) (SWATCH LTD.), CH	Ceasuri de mână / Wristwatches / Montres-bracelets	4	2019.10.06	14/2015
10-02	DM/084524	2014.10.06	SWATCH AG (SWATCH SA) (SWATCH LTD.), CH	Ceas de mână / Wristwatch / Montre-bracelet	1	2019.10.06	14/2015
10-02	DM/084556	2014.10.03	SWATCH AG (SWATCH SA) (SWATCH LTD), CH	Ceasuri de mână / Wristwatches / Montres-bracelets	2	2019.10.03	13/2015
10-02	DM/084557	2014.10.03	SWATCH AG (SWATCH SA) (SWATCH LTD), CH	Ceasuri de mână / Wristwatches / Montres-bracelets	2	2019.10.03	13/2015
10-02	DM/084560	2014.10.06	SWATCH AG (SWATCH SA) (SWATCH LTD), CH	Ceasuri de mână / Wristwatches / Montres-bracelets	8	2019.10.06	14/2015
10-02	DM/084635	2014.10.08	SWATCH AG (SWATCH SA) (SWATCH LTD.), CH	Ceasuri de mână / Wristwatches / Montres-bracelets	2	2019.10.08	14/2015
10-02, 07	DM/084559	2014.10.03	SWATCH AG (SWATCH SA) (SWATCH LTD), CH	Ceasuri de mână; ac pentru ceas / Wristwatches; watch hand / Montres-bracelets; aiguille de montre	9	2019.10.03	13/2015
10-02, 07	DM/084670	2014.10.07	THE SWATCH GROUP MANAGEMENT SERVICES AG (THE SWATCH GROUP MANAGEMENT SERVICES SA) (THE SWATCH GROUP MANAGEMENT SERVICES LTD), CH	Cutii cu brățări pentru ceas; ceas de mână; cutii pentru ceasuri; ceas / Watch cases with bracelets; wristwatch; watch cases; watch / Boîtiers de montre et leurs bracelets; montre-bracelet; boîtiers de montre; montre	11	2019.10.07	14/2015
10-07	DM/084355	2014.09.12	SWATCH AG (SWATCH SA) (SWATCH LTD.), CH	Cutii pentru ceasuri / Watch cases / Boîtes de montres	3	2019.09.12	10/2015
10-07	DM/084558	2014.10.03	SWATCH AG (SWATCH SA) (SWATCH LTD), CH	Brățări pentru ceasuri / Watch bracelets / Bracelets de montres	3	2019.10.03	13/2015
10-07	DM/084561	2014.10.07	SWATCH AG (SWATCH SA) (SWATCH LTD), CH	Brățări pentru ceasuri / Watch bracelets / Bracelets de montres	3	2019.10.07	14/2015
10-07	DM/084767	2014.10.22	TISSOT SA (TISSOT AG) (TISSOT LTD), CH	Cutie pentru ceas cu brățară / Watch case with bracelet / Boîte de montre avec bracelet	1	2019.10.22	16/2015
11-01	DM/084269	2014.08.20	HARRY WINSTON SA, CH	Cercel; inele / Earring; rings / Boucle d oreille; bagues	3	2019.08.20	7/2015

1	2	3	4	5	6	7	8
12-11, 16	DM/085738	2014.09.04	PATROIS GUILLAUME, FR	Protecție pentru mijloc de transport cu 2 roți sau scuter cu sau fără stabilizatori; scuter cu cabină integrală și stabilizatori / Protection for 2 wheels or scooter with and without stabilizers; scooter with integral cabin and stabilizers / Protection pour 2 roues ou scooter avec et sans stabilisateurs; scooter avec cabine integrale et stabilisateurs	2	2019.09.04	10/2015
21-01	DM/084194	2014.08.12 2014.02.25, 002411918- 0001/0002, EM	MAGIC PRODUCTION GROUP S.A., LU	Elemente de construcție / Construction elements / El ements de construction	2	2019.08.12	6/2015
28-03	DM/084364	2014.08.01 2014.02.24, 002411041-0001, EM	INDUSTRIAS ORIOL, S.A., ES	Uscător de păr / Hair drier / S che-cheveux	1	2019.08.01	5/2015

ND4L Lista desenelor și modelelor industriale reînnoite în Republica Moldova conform Aranjamentului de la Haga, aranjate în ordinea numerelor de înregistrare internațională

Se publică următoarele date: numărul curent, numărul înregistrării internaționale, titularul, codul țării conform normei ST.3 OMPI, numărul de desene și modele industriale reînnoite (numărul desenului și modelului industrial reînnoit), data expirării reînnoirii, numărul BOPI în care a fost publicată înregistrarea internațională, numărul Buletinului de Desene și Modele Internaționale (IDB) în care a fost publicată reînnoirea

Nr. crt.	(11) Nr. înregistrării	(73) Titular, cod ST.3 OMPI	(28)(20) Nr. de desene și modele industriale reînnoite (nr. desenului și modelului industrial reînnoit)	(17) Data expirării reînnoirii	(44) Nr. BOPI	Nr. IDB
1	2	3	4	5	6	7
1	DM/033435	LLH INVEST SA, LU	1	2020.07.03(4R)	1997.12.31	28/2015
2	DM/034562	KONINKLIJKE PHILIPS ELECTRONICS N.V., NL	6	2020.06.29(4R)	1997.12.31	27/2015
3	DM/035685	S. FASSBIND AG, CH	3	2020.04.18(4R)	1997.12.31	30/2015
4	DM/052338	SWATCH AG (SWATCH S.A.) (SWATCH LTD.), CH	3	2020.06.20(3R)	2001.02.28	26/2015
5	DM/052503	COMPAGNIE DES MONTRES LONGINES, FRANCILLON S.A. (LONGINES WATCH CO., FRANCILLON LTD.), CH	3	2020.07.12(3R)	2001.02.28	29/2015

1	2	3	4	5	6	7
6	DM/053413	CRISTEL (SOCIÉTÉ PAR ACTIONS SIMPLIFIÉE), FR	1	2020.09.05(3R)	2001.05.31	26/2015
7	DM/053601	EUROPA METALLI S.P.A., IT	2	2020.07.18(3R)	2001.05.31	30/2015
8	DM/055943	DE'LONGHI BRAUN HOUSEHOLD GMBH, DE	1	2020.06.29(3R)	2001.12.31	27/2015
9	DM/066746	THE PROCTER & GAMBLE COMPANY, US	2	2020.06.13(2R)	2006.04.30	26/2015
10	DM/066791	SWATCH AG (SWATCH S.A.) (SWATCH LTD.), CH	2	2020.07.01(2R)	2005.12.31	27/2015
11	DM/066792	SWATCH AG (SWATCH S.A.) (SWATCH LTD.), CH	1	2020.07.01(2R)	2005.12.31	27/2015
12	DM/066793	SWATCH AG (SWATCH S.A.) (SWATCH LTD.), CH	5	2020.07.01(2R)	2005.12.31	27/2015
13	DM/066800	SWATCH AG (SWATCH S.A.) (SWATCH LTD.), CH	4	2020.07.01(2R)	2005.12.31	27/2015
14	DM/066802	SWATCH AG (SWATCH S.A.) (SWATCH LTD.), CH	2	2020.07.01(2R)	2005.12.31	27/2015
15	DM/066803	SWATCH AG (SWATCH S.A.) (SWATCH LTD.), CH	1	2020.07.01(2R)	2005.12.31	27/2015
16	DM/066804	SWATCH AG (SWATCH S.A.) (SWATCH LTD.), CH	3	2020.07.01(2R)	2005.12.31	27/2015
17	DM/066805	SWATCH AG (SWATCH S.A.) (SWATCH LTD.), CH	1	2020.07.01(2R)	2005.12.31	27/2015
18	DM/066806	SWATCH AG (SWATCH S.A.) (SWATCH LTD.), CH	1	2020.07.01(2R)	2005.12.31	27/2015
19	DM/066807	SWATCH AG (SWATCH S.A.) (SWATCH LTD.), CH	2	2020.07.01(2R)	2005.12.31	27/2015
20	DM/066810	SWATCH AG (SWATCH S.A.) (SWATCH LTD.), CH	1	2020.07.01(2R)	2005.12.31	27/2015
21	DM/066811	SWATCH AG (SWATCH S.A.) (SWATCH LTD.), CH	1	2020.07.01(2R)	2005.12.31	27/2015
22	DM/066812	SWATCH AG (SWATCH S.A.) (SWATCH LTD.), CH	1	2020.07.01(2R)	2005.12.31	27/2015
23	DM/066825	MGI LUXURY GROUP SA, CH	4(1, 3, 4, 8)	2020.06.15(2R)	2006.04.30	26/2015
24	DM/066839	HERMES SELLIER, FR	26	2020.06.24(2R)	2006.04.30	27/2015
25	DM/066855	SWATCH AG (SWATCH S.A.) (SWATCH LTD.), CH	1	2020.07.19(2R)	2005.12.31	30/2015
26	DM/066856	DAIMLER AG, DE	4	2020.07.15(2R)	2007.07.31	29/2015
27	DM/066860	SWATCH AG (SWATCH S.A.) (SWATCH LTD.), CH	1	2020.07.19(2R)	2005.12.31	30/2015
28	DM/066861	SWATCH AG (SWATCH S.A.) (SWATCH LTD.), CH	1	2020.07.19(2R)	2005.12.31	30/2015
29	DM/066862	SWATCH AG (SWATCH S.A.) (SWATCH LTD.), CH	5	2020.07.19(2R)	2005.12.31	30/2015
30	DM/066864	SWATCH AG (SWATCH S.A.) (SWATCH LTD.), CH	1	2020.07.19(2R)	2005.12.31	30/2015
31	DM/066866	SWATCH AG (SWATCH S.A.) (SWATCH LTD.), CH	2	2020.07.19(2R)	2005.12.31	30/2015
32	DM/066953	VOLKSWAGEN AKTIENGESELLSCHAFT, DE	10	2020.07.15(2R)	2006.05.31	29/2015
33	DM/066976	MERCIS BV, NL	26	2020.07.21(2R)	2006.02.28	30/2015
34	DM/067045	DAIMLER AG, DE	1	2020.08.31(2R)	2006.06.30	26/2015
35	DM/067062	VOLKSWAGEN AKTIENGESELLSCHAFT, DE	4	2020.09.28(2R)	2006.07.31	28/2015
36	DM/067065	VOLKSWAGEN AKTIENGESELLSCHAFT, DE	27	2020.09.28(2R)	2006.07.31	28/2015
37	DM/067120	N.V. NUTRICIA, NL	1	2020.09.08(2R)	2006.03.31	26/2015
38	DM/067151	VOLKSWAGEN AKTIENGESELLSCHAFT, DE	33	2020.07.15(2R)	2006.05.31	29/2015
39	DM/073807	SWATCH AG (SWATCH SA) (SWATCH LTD.), CH	2	2020.06.22(1R)	2011.01.31	26/2015

1	2	3	4	5	6	7
40	DM/073876	ALFRED KARCHER GMBH & CO. KG, DE	4	2020.07.02(1R)	2011.12.31	27/2015
41	DM/073924	KONINKLIJKE PHILIPS ELECTRONICS N.V., NL	5	2020.06.28(1R)	2011.06.30	28/2015
42	DM/073971	GUERLAIN SOCIETE ANONYME (SOCIÉTÉ ANONYME), FR	1	2020.07.05(1R)	2011.02.28	28/2015
43	DM/073973	BLANCPAIN SA, CH	7	2020.07.20(1R)	2011.02.28	30/2015
44	DM/073974	BLANCPAIN SA, CH	1	2020.07.22(1R)	2011.02.28	30/2015
45	DM/073975	SWATCH AG (SWATCH SA) (SWATCH LTD.), CH	3	2020.07.22(1R)	2011.02.28	30/2015
46	DM/074307	FLORALAND SPYLKA Z OGRANICZONA ODPOWIEDZIALNOSCIA SPYLKA KOMANDYTOWA, PL	3	2020.08.31(1R)	2012.02.29	29/2015
47	DM/074598	MILONAS A GEORGIOS, GR	25	2020.10.12(1R)		29/2015
48	DM/074675	KRALLMANN KUNSTSTOFFVERARBEITUNG GMBH, DE	4	2020.09.24(1R)	2011.06.30	28/2015
49	DM/074806	V&S LUKSUSOWA ZIELONA GYRA S.A., PL	1	2020.07.22(1R)	2011.07.31	30/2015

VI









Modificări intervenite în statutul juridic al cererilor și titlurilor de protecție ale obiectelor de proprietate industrială / Amendments in the legal status of applications and titles of protection of industrial property objects



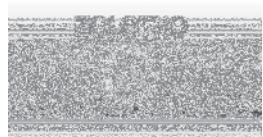

În prezenta Secțiune sunt publicate modificările intervenite în situația juridică a cererilor și titlurilor de protecție: modificări ale denumirilor solicitanților/titularilor, ale adreselor acestora; date despre cererile retrase, respinse, repuse în termenele omise; titluri de protecție anulate, revalidate; decăderi din drepturi; date privind contractele de cesiune, licență, gaj și franchising; lista eratelor.

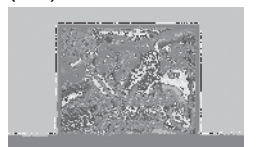
In the present Section there are published amendments made in the legal status of applications and titles of protection: amendments of the applicants/rightowners names, addresses thereof; data on withdrawn, rejected, refiled in the omitted terms applications; cancelled, reinstated titles of protection; deprivations of rights; data on assignment, license, pledge and franchising agreements; errata.

Lista modificărilor

Se publică următoarele date: numărul curent, obiectul de proprietate industrială, numărul depozitului, numărul titlului de protecție, numărul BOPI, datele inițiale, datele modificate

Nr. crt.	OPI	Nr. depozit	Nr. titlului de protecție	Nr. BOPI	Date inițiale	Date modificate
1	2	3	4	5	6	7
1	Cerere de înregistrare a mărcii	033577	-	10/2013	(730) The Corporate Executive Board Company, US	(730) CEB Inc., US
2	Cerere de înregistrare a mărcii	034703	-	6/2014	(540) 	(540) 
3	Cerere de înregistrare a mărcii	034719	-	4/2014	(540) 	(540) 
4	Cerere de înregistrare a mărcii	035717	-	11/2014	(730) MOBDESIGN-SERVICE S.R.L., MD Str. Igor Vieru nr. 1, ap. (of.) 143, MD-2075, Chișinău, Republica Moldova	(730) MOBDESIGN-SERVICE S.R.L., societate comercială, MD Str. Petru Zadnipru nr. 8/1, ap. (of.) 86, MD-2044, Chișinău, Republica Moldova
5	Cerere de înregistrare a mărcii	035800	-	11/2014	(540) 	(540) 
6	Cerere de înregistrare a mărcii	035801	-	11/2014	(540) 	(540) 
7	Cerere de înregistrare a mărcii	035987	-	1/2015	(540) 	(540) 

1	2	3	4	5	6	7
8	Cerere de înregistrare a mărcii	036097	-	1/2015	(511) (320) 2014.06.06 34 - tutun prelucrat sau neprelucrat; tutun de fumat, tutun de pipă, tutun rulat manual, tutun de mestecat; snus, țigarete, trabucuri, țigări de foi; tutun de prizat; articole pentru fumători incluse în clasa 34; foi de țigară, tuburi de țigară și chibrituri; (220) 2014.11.11 34 - substanțe pentru fumat vândute separat sau amestecate cu tutun, nefiind în scopuri medicale sau curative.	(511) (320) 2014.06.06 34 - tutun prelucrat sau neprelucrat; tutun de fumat, tutun de pipă, tutun rulat manual, tutun de mestecat; snus, țigarete, trabucuri, țigări de foi; tutun de prizat; articole pentru fumători incluse în clasa 34; foi de țigară, tuburi de țigară și chibrituri;
9	Cerere de înregistrare a mărcii	036962	-	5/2015	(540) 	(540) 
10	Cerere de înregistrare a mărcii	036963	-	5/2015	(540) 	(540) 
11	Cerere de brevet de invenție	a 2014 0119	-	4/2015	(72) YAN Jiaming, US; BELVEDERE Sandro, US; WEBB Yael, US; BERTRAND Marc, FR; VILLENEUVE Nicole, FR	(72) YAN Jiaming, US; BELVEDERE Sandro, US; WEBB Yael, US; BERTRAND Marc, FR; VILLENEUVE Nicole, FR; MARKS ANDREW R., US; PEGLION Jean-Louis, FR
12	Marcă	000725	2R 138	6/1994 1/2006	(730) SONY KABUSHIKI KAISHA (also trading as Sony Corporation Tokyo), JP 7-35 Kitashinagawa 6-chome, Shinagawa-ku, Tokyo, Japonia	(730) SONY CORPORATION, JP 1-7-1 Konan, Minato-ku, Tokyo, Japonia
13	Marcă	002681	2R 1612	6/1995 11/2010 6/2014	(730) Kufner Textil GmbH, DE	(730) Kufner Holding GmbH, DE
14	Marcă	002940	R 1801	8/1995 4/2005	(730) SKI Holdings, Inc., US	(730) SKI Holdings, LLC, US
15	Mărci	003670 003672 03684 003663 003666 003669 003686 003691	R 2499 R 2501 R 2508 R 2622 R 2624 R 2626 R 3917 R 3922	12/1995 6/2005 7/2007 12/1995 6/2005 7/2007 8/2007 3/1996 10/1996 6/2005 7/2007 8/2007	730) 100 Route 206, North Peapack, New Jersey, Statele Unite ale Americii	(730) 7000 Portage Road, Kalamazoo, Michigan 49001, Statele Unite ale Americii

1	2	3	4	5	6	7
16	Mărci	004592 004593 004596	R 2638 R 2639 R 2640	10/1995 12/1995 2/2006	(730) Closed Joint-Stock Company "FLOARE", MD	(730) FLOARE, Open Joint-Stock Company, MD
17	Mărci	004595 004449 004477 004478 004479 004480 004481 004482 004826 007278 018123	R 4261 R 4309 R 4428 R 4429 R 4430 R 4431 R 4432 R 4433 R 4711 R 6414 16561	6/1996 1/1997 8/2005 7/1996 4/1997 8/2005 11/1996 7/1997 1/2006 12/1996 12/1998 2/2008 12/2007 7/2008	(730) 1144 East Market Street, Akron, Ohio 44316-0001, Statele Unite ale Americii	(730) 200 Innovation Way, Akron, Ohio 44316, Statele Unite ale Americii
18	Marcă	016951	14050	5/2006 10/2006 6/2010	(730) Vul. Pavla Usenko 8, UA-02105, Kyiv, Ucraina	(730) Vul. Elektrykiv, 26/9, UA-04176, Kyiv, Ucraina
18	Marcă	018076	14695	11/2006 4/2007	(730) Four Times Square, New York, N.Y. 10036, Statele Unite ale Americii	(730) One World Trade Center, New York, NY 10007, Statele Unite ale Americii
20	Marcă	034582	26577	3/2014 3/2015	(511) 05 - produse farmaceutice.	(511) 05 - produse farmaceutice, cu excepția vaccinurilor
21	Desen/ model industrial	f 2005 0068	829	12/2005 08/2006 8/2010	(73) LAPMOL S.R.L., MD Str. Uzinelor nr. 17, MD-2036, Chișinău, Republica Moldova	(73) LAPMOL S.R.L., întreprindere cu capital străin, MD Str. Uzinelor nr. 17, MD-2023, Chișinău, Republica Moldova
22	Desene/ modele industriale	f 2010 0077 f 2010 0064	1313 1321	10/2010 4/2011 7/2011 8/2010 5/2011 8/2011	(73) Str. Transnistria nr. 20, MD-2036, Chișinău, Republica Moldova	(73) Str. Transnistria nr. 20, MD-2023, Chișinău, Republica Moldova
23	Desen/ model industrial	f 2014 0055	1628	6/2015	(71) Str. Igor Vieru nr. 1, ap. 143, MD-2023, Chișinău, Republica Moldova	(71) Str. Petru Zadnipru nr. 8/1, ap. (of.) 86, MD-2044, Chișinău, Republica Moldova

Lista contractelor de cesiune

Se publică următoarele date: numărul curent, obiectul de proprietate industrială, numărul și data depozitului, numărul titlului de protecție, numărul BOPI, date despre cedent, date despre cesionar, numărul și data înregistrării contractului

Nr. crt.	OPI	Nr. și data depozitului	Nr. titlului de protecție	Nr. BOPI	Date despre cedent	Date despre cesionar	Nr. și data înregistrării contractului
1	2	3	4	5	6	7	8
1	Marcă	017081 2005.06.02	14268	7/2006 12/2006	(730) STANDELEV S.R.L., MD Șos. Hîncești nr. 60/1, ap. (of.) 67, MD-2028, Chișinău, Republica Moldova	(730) ALLAHVERDIEV Muharib, MD Str. Sarmizegetusa nr. 35, ap. 37, MD-2032, Chișinău, Repu- blica Moldova	2471 2015.07.17
2	Mărci	003334 1994.12.05 003328 1994.12.05	R 3799 R 3934	1/1996 7/1996 3/2005 4/2005 7/2005	(730) HMV (IP) LIMITED, GB Hill House, 1 Little New Street, Londra, EC4A 3TR, Regatul Unit	(730) Palm Green Capital Limited, VG Nemours Chambers, Road Town, Tortola, Insulele Virgine Britanice	2472 2015.07.17
3	Marcă	026441 2009.12.30	20533	4/2010 6/2011	(730) SUATOCOM S.R.L., MD Str. Gh. Asachi nr. 32, ap. 4, MD-2028, Chișinău, Republica Moldova	(730) REUȚCHII Eduard, MD Str. Gh. Asachi nr. 32, ap. 4, MD-2028, Chișinău, Republica Moldo- va	2473 2015.07.20
4	Marcă	010863 2001.12.25	R 9200	8/2002 1/2003	(730) Wine International Project S.R.L., întreprindere cu capital străin, MD Str. Mihai Eminescu nr. 5, MD-2012, Chișinău, Republica Moldova	(730) VINARIA BOSTAVAN S.R.L., întreprindere mixtă, MD MD-5352, Etulia, Vulcănești, UTA Găgăuzia, Republica Mol- dova	2474 2015.07.20
5	Marcă	021386 2007.06.11	17958	12/2008 5/2009	(730) JOSE CUERVO, S.A. DE C.V. a company organized and existing under the laws of Mexico, MX Guillermo Gonzalez Camarena # 800, Zedec Santa Fe, Delegacion A. Obregon, Mexico, D.F., Mexico 01210, Mexic	(730) SALSAS DE JALISCO CACU, S.A. DE C.V., a company organized and existing under the laws of Mexico, MX Rio Churubusco No. 213, Colonia Granjas Mexico, Mexico, D.F. 08400, Mexic	2475 2015.07.20
6	Marcă	028949 2011.03.31	22278	7/2011 3/2012	(730) MELNICENCO Alexandr, MD Bd. Dacia nr. 53, ap. 133, MD-2062, Chișinău, Republica Moldova	(730) CUCULER Inna, MD Bd. Dacia nr. 47, ap. 201, MD-2062, Chișinău, Republica Moldo- va	2476 2015.07.22

1	2	3	4	5	6	7	8
7	Mărci	018928 2006.03.13 021278 2007.05.22 021279 2007.05.22 021280 2007.05.22 021281 2007.05.22 021282 2007.05.22	15925 17591 17592 17593 17594 17595	9/2007 2/2008 9/2008 2/2009	(730) RUSSU Augustin, RO Str. Erou Iancu Nicolae nr. 10 B, 077190 Voluntari, - Ilfov, România	(730) TEVEDO STORM LLC, US 619 New York Avenue, Claymont, Delaware 19703 in the County of New Castle, Statele Unite ale Americii	2477 2015.07.31
8	Marcă	000694 1993.12.21	2R 423	9/1994 11/2005 5/2013 1/2014	(730) NIPPON STEEL & SUMI- TOMO METAL CORPORATION, JP 6-1, Marunouchi 2-chome, Chiyoda-ku, Tokyo 100-8071, Japonia	(730) SUMITOMO RUBBER IN- DUSTRIES, LTD, JP 6-9, 3-chome, Wakinohama-cho, Chuo-ku Kobe, Hyogo 651- 0072, Japonia	2478 2015.07.31
9	Marcă	021641 2007.08.01	18262	6/2008 7/2009	(730) Priority Club INC, VG Geneva Place, Waterfront Drive, PO Box 3469, Road Town, Tortola, Insulele Virgine Britanice	(730) VP ISLAND LIMITED, CY Julia House, 3 Themistokli Dervi str., Nicosia, 1066, Cipru	2479 2015.07.31
10	Mărci	017769 2005.09.16 017772 2005.09.16 017771 2005.09.16 017768 2005.09.16	14525 14526 14585 15542	9/2006 2/2007 9/2006 2/2007 10/2006 3/2007 9/2006 11/2007	(730) MAXIMENCO Serghei, MD Bd. Cuza-Vodă nr.33, ap. 39, MD-2072, Chişinău, Republica Moldova	(730) URSU Elena, MD Str. Grenoble nr. 257/3A, of. 113, MD-2072, Chişinău, Republica Moldova	2480 2015.07.31

Lista contractelor de licență

Se publică următoarele date: numărul curent, obiectul de proprietate industrială, numărul titlului de protecție, date despre licențiar, date despre licențiat, informații privind contractul de licență, numărul și data înregistrării contractului

Nr. crt.	OPI	Nr. și data depozitului	Nr. titlului de protecție	Nr. BOPI	Licențiar	Licențiat	Informații privind contractul de licență	Nr. și data înregistrării contractului
1	Marcă	020630 2007.01.24	18674	9/2008 9/2009 6/2015	(730) COLOREX COM RCIO E DESENVOLVIME NTO DE PRODUTOS LTDA, BR Deputado Vicente Penido, n° 06, Vila Guilherme, CEP 02064-120, S o Paulo/SP, Brazilia	(791) NADIR FIGUEIREDO IND STRIA E COM RCIO S/A, BR Av. Morvan Dias Figueiredo, n° 3535, CEP 02063-903, S o Paulo/SP, Brazilia	1. Licență exclusivă. 2. Termenul de valabilitate al contractului – din 17.09.2014 pe perioada de valabilitate a mărcii. 3. Teritoriul de acțiune – Republica Moldova.	2448 2015.07.16

FA9A Lista cererilor de brevet de invenție retrase

Se publică următoarele date: numărul curent, codul țării conform normei ST.3 OMPI, numărul depozitului, data depozitului, numărul BOPI în care a fost publicată cererea de brevet de invenție, data adoptării hotărârii de retragere a cererii, articolul din Legea nr.50-XVI/2008 în baza căruia a fost retrasă cererea

Nr. crt.	Cod ST.3 OMPI	(21) Nr. depozit	(22) Data depozit	(41) Nr. BOPI	Data retragerii	Art.
1	MD	a 2013 0050	2013.07.25	1/2015	2015.06.09	art. 51(6)

FC9A Lista cererilor de brevet de invenție respinse

Se publică următoarele date: numărul curent, codul țării conform normei ST.3 OMPI, numărul depozitului, data depozitului, numărul BOPI în care a fost publicată cererea de brevet de invenție, data adoptării hotărârii de respingere a cererii, articolul din Legea nr. 50-XVI/2008 în baza căruia a fost respinsă cererea

Nr. crt.	Cod ST.3 OMPI	(21) Nr. depozit	(22) Data depozit	(41) Nr. BOPI	Data hotărârii de retragere	Art.
1	MD	a 2014 0105	2014.09.23	-	2015.06.02	art. 8

MM4A Lista brevetelor de invenție a căror valabilitate a încetat înainte de termen prin neachitarea taxei de menținere în vigoare a brevetului, conform art. 68 din Legea nr. 50-XVI/2008 (cu dreptul de restabilire)

Se publică următoarele date: numărul curent, titularul și codul țării conform normei ST.3 OMPI, numărul brevetului, numărul depozitului, data depozitului, data încetării valabilității

Nr. crt.	(73) Titular, cod ST.3 OMPI	(11) Nr. brevet	(21) Nr. depozit	(22) Data depozit	Data încetării valabilității
1	2	3	4	5	6
1	GAMUREAC Vasile, MD	1410	99-0017	1998.12.30	2014.12.30
2	GAMUREAC Vasile, MD	1412	99-0016	1998.12.30	2014.12.30
3	BAEV Oleg, MD; MENCER Emanuil, MD; FROLOVA Janna, MD; MOGHILKIN Victor, MD	1600	a 2000 0052	2000.01.18	2015.01.18
4	BUIMISTR Boris, MD	2267	a 2001 0428	2001.12.24	2014.12.24
5	KISELIOV Iurii, MD; KISELIOV Igori, MD	2878	a 2005 0010	2004.12.31	2014.12.31
6	INSTITUTUL DE CHIMIE AL ACADEMIEI DE ȘTIINȚE A MOLDOVEI, MD	4040	a 2009 0132	2009.12.09	2014.12.09
7	UNIVERSITATEA DE STAT DIN MOLDOVA, MD	4043	a 2010 0006	2010.01.18	2015.01.18

1	2	3	4	5	6
8	INSTITUTUL DE CHIMIE AL ACADEMIEI DE ȘTIINȚE A MOLDOVEI, MD	4062	a 2010 0004	2010.01.16	2015.01.16
9	UNIVERSITATEA DE STAT DIN MOLDOVA, MD	4077	a 2010 0005	2010.01.18	2015.01.18
10	S DZUCKER AKTIENGESELLSCHAFT MANNHEIM/OCHSENFURT, DE	4211	a 2008 0227	2007.01.26	2015.01.26
11	S DZUCKER AKTIENGESELLSCHAFT MANNHEIM/OCHSENFURT, DE	4228	a 2008 0228	2007.01.26	2015.01.26
12	ȘCHILIOV Vladimir, MD; ȘCHILIOV Dumitru, MD	4292	a 2012 0082	2012.09.28	2014.09.28

MM4A Lista brevetelor de invenție a căror valabilitate a încetat înainte de termen prin neachitarea taxei de menținere în vigoare a brevetului, conform art. 68 din Legea nr. 50-XVI/2008, pentru care termenul de restabilire a expirat

Se publică următoarele date: numărul curent, titularul și codul țării conform normei ST.3 OMPI, numărul brevetului, numărul depozitului, data depozitului, data încetării valabilității

Nr. crt.	(73) Titular, cod ST.3 OMPI	(11) Nr. brevet	(21) Nr. depozit	(22) Data depozit	Data încetării valabilității
1	INSTITUTUL DE CHIMIE AL ACADEMIEI DE ȘTIINȚE A REPUBLICII MOLDOVA, MD	2639	a 2003 0048	2003.02.14	2014.02.14
2	NECHIT Ivan, MD; NECHIT Vladislav, MD	3564	a 2006 0067	2006.02.22	2014.02.22
3	INSTITUTUL DE CHIMIE AL ACADEMIEI DE ȘTIINȚE A MOLDOVEI, MD	3602	a 2007 0037	2007.02.08	2014.02.08
4	INSTITUTUL DE CHIMIE AL ACADEMIEI DE ȘTIINȚE A MOLDOVEI, MD	3729	a 2008 0061	2008.02.28	2014.02.28
5	INSTITUTUL DE GENETICĂ ȘI FIZIOLOGIE A PLANTELOR AL ACADEMIEI DE ȘTIINȚE A MOLDOVEI, MD	3899	a 2009 0018	2009.02.23	2014.02.23
6	BURLACU Victor, MD; FALA Valeriu, MD	3903	a 2008 0047	2008.02.18	2014.02.18
7	ARABADJI Vasile, MD	3951	a 2009 0011	2009.02.11	2014.02.11
8	UNIVERSITATEA DE STAT DIN MOLDOVA, MD	3978	a 2009 0090	2009.02.04	2014.02.04
9	CEAPA Grigore, MD	3981	a 2009 0013	2009.02.16	2014.02.16
10	UNIVERSITATEA DE STAT DIN MOLDOVA, MD	4015	a 2009 0093	2009.02.20	2014.02.20
11	PRIDA Ivan, MD	4058	a 2010 0022	2010.02.17	2014.02.17
12	ȘCHILIOV Vladimir, MD; REDCENCO Victor, MD	4098	a 2009 0024	2009.02.27	2014.02.27
13	RASSOHIN Ion, MD	4134	a 2010 0021	2010.02.15	2014.02.15

FC9Y Lista cererilor de brevet de invenție de scurtă durată respinse

Se publică următoarele date: numărul curent, codul țării conform normei ST.3 OMPI, numărul depozitului, data depozitului, numărul BOPI în care a fost publicată cererea de brevet de invenție, data adoptării hotărârii de respingere a cererii, articolul din Legea nr.50-XVI/2008 în baza căruia a fost respinsă cererea

Nr. crt.	Cod ST.3 OMPI	(21) Nr. depozit	(22) Data depozit	(41) Nr. BOPI	Data hotărârii de respingere	Art.
1	MD	s 2014 0130	2014.10.08	-	2015.06.02	art. 12(2)
2	MD	s 2013 0092	2013.05.27	-	2015.06.24	art. 11
3	MD	s 2013 0123	2013.07.10	-	2015.06.05	art. 11
4	MD	s 2014 0136	2014.10.31	-	2015.06.11	art. 8

ND4Y Lista brevetelor de invenție de scurtă durată al căror termen de valabilitate a fost prelungit

Se publică următoarele date: numărul curent, codul țării conform normei ST.3 OMPI, numărul brevetului, numărul depozitului, data depozitului, titularul, data expirării valabilității brevetului, data încetării termenului de valabilitate prelungit

Nr. crt.	(11) Nr. brevet	(21) Nr. depozit	(22) Data depozit	(73) Titular	Data expirării valabilității brevetului	(18) Data încetării termenului de valabilitate prelungit
1	238	s 2010 0008	2010.01.15	INSTITUTUL DE TEHNICĂ AGRICOLĂ "MECAGRO", MD	2016.01.15	2020.01.15

MM9E Lista brevetelor pentru soi de plantă a căror valabilitate a încetat înainte de termen prin neachitarea taxei de menținere în vigoare a brevetului, conform art. 59 din Legea nr. 39-XVI/2008 (cu dreptul de restabilire)

Se publică următoarele date: numărul curent, titularul și codul țării conform normei ST.3 OMPI, numărul brevetului, numărul depozitului, data depozitului, data publicării hotărârii de acordare a brevetului, data încetării valabilității

Nr. crt.	(73) Titular, cod ST.3 OMPI	(11) Nr. brevet	(21) Nr. depozit	(22) Data depozit	(45) Data publicării hotărârii de acordare	Data încetării valabilității
1	2	3	4	5	6	7
1	INSTITUTUL ȘTIINȚIFICO-PRACTIC DE HORTICULTURĂ ȘI TEHNOLOGII ALIMENTARE, MD	14	v 2001 0007	2001.06.29	2006.01.31	2015.01.31

1	2	3	4	5	6	7
2	INSTITUTUL ȘTIINȚIFICO-PRACTIC DE HORTICULTURĂ ȘI TEHNOLOGII ALIMENTARE, MD	15	v 2001 0008	2001.06.29	2006.01.31	2015.01.31
3	INSTITUTUL ȘTIINȚIFICO-PRACTIC DE HORTICULTURĂ ȘI TEHNOLOGII ALIMENTARE, MD	16	v 2001 0009	2001.06.29	2006.01.31	2015.01.31
4	INSTITUTUL DE CERCETĂRI PENTRU CULTURILE DE C MP "SELECȚIA", MD	57	v 2003 0048	2003.06.30	2010.01.31	2015.01.31

**MM9E Lista brevetelor pentru soi de plantă
a căror valabilitate a încetat înainte de termen prin
neachitarea taxei de menținere în vigoare a brevetului,
conform art. 59 din Legea nr. 39-XVI/2008, pentru care
termenul de restabilire a expirat**

Se publică următoarele date: numărul curent, titularul și codul țării conform normei ST.3 OMPI,
numărul brevetului, numărul depozitului, data depozitului, data publicării hotărârii de acordare
a brevetului, data încetării valabilității

Nr. crt.	(73) Titular, cod ST.3 OMPI	(11) Nr. brevet	(21) Nr. depozit	(22) Data depozit	(45) Data publicării hotărârii de acordare	Data încetării valabilității
1	INSTITUTUL DE GENETICĂ, FIZIOLOGIE ȘI PROTECȚIE A PLANTELOR AL ACADEMIEI DE ȘTIINȚE A MOLDOVEI, MD	35	v 2003 0010	2003.03.24	2009.02.28	2014.02.28
2	INSTITUTUL DE GENETICĂ, FIZIOLOGIE ȘI PROTECȚIE A PLANTELOR AL ACADEMIEI DE ȘTIINȚE A MOLDOVEI, MD	36	v 2003 0012	2003.03.28	2009.02.28	2014.02.28

Date cu privire la divizarea cererilor de înregistrare a obiectelor de proprietate industrială

Se publică următoarele date: numărul curent, obiectul de proprietate industrială,
numărul de depozit al cererii divizate, numărul BOPI în care a fost publicată cererea neexaminată,
reproducerea mărcii divizate, data divizării, datele referitoare la cererea divizată/divizionară

Nr. crt.	OPI	(210) Nr. de depozit al cererii divizate	(441) Nr. BOPI	(540) Reproducerea mărcii	Data divizării	Datele referitoare la cererea divizată/divizionară
1	Cerere de înregistrare a mărcii	(210) 036169	12/2014	(540) Lactobalance Лактобаланс	2015.07.21	Cererea divizată (210) 036169 (220) 2014.11.19 (540) Lactobalance Cererea divizionară (210) 037379 (220) 2014.11.19 (540) Лактобаланс

Lista cererilor de înregistrare a mărcilor retrase

Se publică următoarele date: numărul curent, numărul de depozit, data de depozit,
data retragerii cererii, motivele de retragere în conformitate cu Legea nr. 38-XVI/2008,
numărul BOPI în care a fost publicată cererea de înregistrare a mărcii

Nr. crt.	(210) Nr. de depozit	(220) Data de depozit	Data retragerii	Motivele de retragere	(441) Nr. BOPI
1	034037	2013.11.14	2015.07.22	Art. 46	1/2014
2	034500	2014.01.18	2015.07.22	Art. 46	5/2014
3	034633	2014.02.14	2015.07.22	Art. 46	6/2014
4	034634	2014.02.14	2015.07.22	Art. 46	6/2014
5	034635	2014.02.14	2015.07.22	Art. 46	6/2014
6	034784	2014.03.18	2015.07.16	Art. 7(1)h, Art. 7(3)	5/2014
7	035867	2014.09.30	2015.07.16	Art. 7(1)h, Art. 7(3)	11/2014
8	036528	2015.02.06	2015.07.07	Art. 44(1)	3/2015
9	036574	2015.02.16	2015.07.07	Art. 44(1)	5/2015
10	036957	2015.04.30	2015.07.30	Art. 44(1)	6/2015
11	036979	2015.05.05	2015.07.22	Art. 44(1)	6/2015
12	036980	2015.05.05	2015.07.22	Art. 44(1)	6/2015

Renunțări la mărci

În baza declarației de renunțare nr. 1835 din 24.03.2015 depuse de către titularul LINELA S.R.L., MD, str. Miron Costin nr. 17, bloc 2, of. 414, MD-2068, Chișinău, Republica Moldova, prin decizia AGEPI nr. 9514 din 31.07.2015 a fost acceptată renunțarea la marca nr. 16319.

Lista cererilor de înregistrare a mărcilor respinse

Se publică următoarele date: numărul curent, numărul de depozit, data de depozit, denumirea mărcii, solicitantul și codul țării conform normei ST.3 OMPI, data adoptării deciziei de respingere, numărul BOPI în care a fost publicată cererea de înregistrare a mărcii

Nr. crt.	(210) Nr. de depozit	(220) Data de depozit	(540) Reproducerea mărcii	(730) Solicitant, cod ST.3 OMPI	Data expedierii deciziei de respingere	(441) Nr. BOPI
1	2	3	4	5	6	7
1	033784	2013.09.16	SPORT 4 LIFE	ARHIULIUC Dumitru, MD	2015.07.07	11/2013
2	033972	2013.11.06	MOSKOVSKAYA	Spirits International B.V., a company organized under the Laws of The Netherlands, LU	2015.07.07	4/2014
3	034534	2014.01.24	POLYTECH	ECO EVOLUTIONS S.R.L., MD	2015.07.03	5/2014
4	034606	2014.01.29	B BENTEL SECURITY	Bentel Security Srl, IT	2015.07.03	3/2014
5	034699	2014.02.25	GOLD ASCONI	S RBU Anatolie, MD	2015.07.17	9/2014
6	034957	2014.04.17	ITIS HOME.	CODJEBAȘ Serghei, MD	2015.07.24	7/2014
7	035277	2014.06.16	FLUROFEN	FLUMED-FARM S.R.L., societate comercială, MD	2015.07.03	7/2014
8	035283	2014.06.17	FAKE STORE BUFFET	BUDACA Alexandru, MD	2015.07.03	7/2014
9	035323	2014.06.23	1	ROYAL MART S.R.L., întreprindere mixtă, MD	2015.07.17	11/2014
10	035324	2014.06.23	1 \$	ROYAL MART S.R.L., întreprindere mixtă, MD	2015.07.17	11/2014
11	035332	2014.06.25	HELI	ANHUI FORKLIFT GROUP CO., LTD., CN	2015.07.03	8/2014
12	035389	2014.07.02	LONDON BETTING SHOP	L.B. SHOP SOLUTIONS S.R.L., MD	2015.07.24	8/2014
13	035434	2014.07.15	ZIMBRU	SV-MOTOGRUP S.R.L., MD	2015.07.03	8/2014
14	035435	2014.07.14	INCASSO	INCASO S.R.L., întreprindere mixtă, MD	2015.07.03	10/2014
15	035442	2014.07.14	MIVELIN	WORLD MEDICINE ILA3 SANAYI VE TICARET ANONHM ŞIRKETI, TR	2015.07.03	8/2014
16	035470	2014.07.14	NORITAKE	NORITAKE CO., LIMITED, JP	2015.07.14	10/2014
17	035540	2014.07.30	SURPRIZA ALBASTRĂ	EGET GRUP S.R.L., MD	2015.07.23	11/2014
18	035544	2014.07.31	LIFE TRAVEL	CIORICI Nadejda, MD	2015.07.03	9/2014
19	035595	2014.08.11	MOLDOVAR	PRIM-ALLIANCE S.R.L., MD	2015.07.14	10/2014
20	035599	2014.08.11	DRAGOS VODA	PRIM-ALLIANCE S.R.L., MD	2015.07.03	10/2014
21	035668	2014.08.25	RCA.MD	BAICEV Alexandr, MD	2015.07.14	11/2014
22	035695	2014.08.29	PIAȚANOUĂ	PISTOL Mihail, MD	2015.07.24	10/2014
23	035749	2014.09.11	M MARCSMANN	MIKIVAD S.R.L., MD	2015.07.03	10/2014

1	2	3	4	5	6	7
24	035767	2014.09.16	ALBATROS	OȚEL Ion, MD	2015.07.23	11/2014
25	035770	2014.09.16	GALBENUȘ	ȘABAZOVA Svetlana, MD	2015.07.17	10/2014
26	035803	2014.09.19	BLACK VODKA	VERIORG S.R.L., MD	2015.07.03	10/2014
27	035806	2014.09.18	N NAKAMOTO	NAKAMOTO INDUSTRIAL CO., TW	2015.07.23	11/2014
28	035892	2014.10.08		VERIORG S.R.L., MD	2015.07.03	11/2014
29	035942	2014.10.15	PROSECCO PRONTO	BULGARI WINERY S.R.L., întreprindere cu capital străin, MD	2015.07.17	11/2014
30	035949	2014.10.16	SUPER-CREDIT	IUTE CREDIT S.R.L., organizație de microfinanțare, întreprindere cu capital străin, MD	2015.07.23	11/2014
31	036052	2014.11.06	WIFE CARRYING	NCEPUTUL VIEȚII, asociație obștească, MD	2015.07.23	12/2014

Lista certificatelor de înregistrare a mărcilor al căror termen de valabilitate a expirat (inclusiv termenul de grație) conform art. 16 (1) din Legea nr. 38-XVI/2008

Se publică următoarele date: numărul curent, numărul de ordine al înregistrării,
numărul de depozit, denumirea mărcii, data expirării valabilității, titularul și codul țării
conform normei ST.3 OMPI

Nr. crt.	(111) Numărul de ordine al înregistrării	(210) Numărul de depozit	(540) Denumirea mărcii	(181/186) Data expirării valabilității	(730) Titular, cod ST.3 OMPI
1	2	3	4	5	6
1	R 3852	004355	MULTICHOICE	2015.01.24	MIH INTELPROP HOLDINGS LIMITED, MU A Mauritian company of 3rd Floor, Les Cascades, Edith Cavell Street, Port Louis, Maurice
2	R 4141	004156	Marcă figurativă	2015.01.05	KENTUCKY FRIED CHICKEN INTERNATIONAL HOLDINGS, INC., US 1441 Gardiner Lane, Louisville, Kentucky 40213, Statele Unite ale Americii
3	R 4257	004366	MAXAQUIN	2015.01.27	G.D. SEARLE LLC, US c/o The Corporation Trust Company, Corporation Trust Center, 1209 Orange Street, Wilmington, New Castle County, Delaware 19801, Statele Unite ale Americii
4	R 4258	004365	ARTHROTEC	2015.01.27	G.D. SEARLE LLC, US c/o The Corporation Trust Company, Corporation Trust Center, 1209 Orange Street, Wilmington, New Castle County, Delaware 19801, Statele Unite ale Americii
5	R 4380	004362	Marcă figurativă	2015.01.25	STEJAUR S.A., firmă de producție și comerț, MD Bd. Ștefan cel Mare nr. 196, MD-2004, Chișinău, Republica Moldova
6	R 4387	004367	CYTOTEC	2015.01.27	G.D. SEARLE LLC, US c/o The Corporation Trust Company, Corporation Trust Center, 1209 Orange Street, Wilmington, New Castle County, Delaware 19801, Statele Unite ale Americii

1	2	3	4	5	6
7	R 4408	004359	Winston	2015.01.24	JAPAN TOBACCO INC., JP 2-2-1 Toranomom, Minato-ku, Tokyo, Japonia
8	R 4628	004370	SEARLE	2015.01.27	G.D. SEARLE LLC, US c/o The Corporation Trust Company, Corporation Trust Center, 1209 Orange Street, Wilmington, New Castle County, Delaware 19801, Statele Unite ale Americii
9	R 4651	004357	FILMNET	2015.01.24	CANAL+EUROPE B.V., NL Laapersveld 75, 1213 VB HILVERSUM, Olanda
10	R 4961	004173	C	2015.01.17	CARMEZ S.A., MD Șos. Muncești nr. 121, MD-2002, Chișinău, Republica Moldova
11	13129	015704	SOLOLENGERIE	2014.11.02	MICEGRAF S.R.L., firmă, MD Str. Independenței nr. 2, bloc 9, MD-2019, Chișinău, Republica Moldova
12	13145	015874	Șafran	2014.12.10	ȘAFRANĂX S.R.L., MD Str. Armenească nr. 15, MD-2012, Chișinău, Republica Moldova
13	13294	015875	Șafranăx	2014.12.10	ȘAFRANĂX S.R.L., MD Str. Armenească nr. 15, MD-2012, Chișinău, Republica Moldova
14	13305	015891	VIITORUL NCEPE ASTĂZI	2014.12.13	Moldcell S.A., întreprindere mixtă, MD Str. Belgrad nr. 3, MD-2060, Chișinău, Republica Moldova
15	13306	015892	БУДУЩЕЕ НАЧИНАЕТСЯ СЕГОДНЯ	2014.12.13	Moldcell S.A., întreprindere mixtă, MD Str. Belgrad nr. 3, MD-2060, Chișinău, Republica Moldova
16	13341	015995	КЛЮЧЕВАЯ	2015.01.12	CUZNETOV Iurie, MD Str. A. Șciusev nr. 17, MD-2012, Chișinău, Republica Moldova
17	13342	015996	SUPORTER	2015.01.12	CUZNETOV Iurie, MD Str. A. Șciusev nr. 17, MD-2012, Chișinău, Republica Moldova
18	13343	015997	САМОВАР	2015.01.12	CUZNETOV Iurie, MD Str. A. Șciusev nr. 17, MD-2012, Chișinău, Republica Moldova
19	13344	015998	ЗАКАДЫКА	2015.01.12	CUZNETOV Iurie, MD Str. A. Șciusev nr. 17, MD-2012, Chișinău, Republica Moldova
20	13345	015999	МЕДВЕЖЬЯ КРЕПОСТЬ	2015.01.12	CUZNETOV Iurie, MD Str. A. Șciusev nr. 17, MD-2012, Chișinău, Republica Moldova
21	13369	016061	TASTEK SYSTEM	2015.01.28	British American Tobacco (Brands) Limited, GB Globe House, 4 Temple Place, London WC2R 2PG, Regatul Unit
22	13386	015879	Душевное пиво	2014.12.14	EFES VITANTA MOLDOVA BREWERY S.A., întreprindere mixtă, MD Str. Uzinelor nr. 167, MD-2036, Chișinău, Republica Moldova
23	13392	015966	Marcă tridimensională	2015.01.04	GB & Co S.R.L., societate comercială, companie, MD Str. Zimbrului nr. 10A, MD-2024, Chișinău, Republica Moldova
24	13395	015989	ДОН ХОСЕ	2015.01.04	OVSINCO Pavel, MD Str. Matei Basarab nr. 5, bloc 1, ap. 32, MD-2045, Chișinău, Republica Moldova
25	13399	016003	DOMUS	2015.01.11	AUTOCAR-IMEX S.R.L., firmă de comerț, MD Str. Mircea Eliade nr. 25, MD-2009, Chișinău, Republica Moldova
26	13404	016008	Marcă tridimensională	2015.01.13	PANUȘ Serghei, MD Str. Ion Vatamanu nr. 12, MD-2025, Chișinău, Republica Moldova

1	2	3	4	5	6
27	13407	016013	REVATIO	2015.01.14	Pfizer Products Inc., corporație organizată și existentă conform legilor statului Connecticut, US Eastern Point Road, Groton, Connecticut 06340, Statele Unite ale Americii
28	13408	016015	LARDI	2015.01.17	PEICOV Piotr, MD Str. Iu. Gagarin nr. 33, ap. 1, MD-6118, Tvardița, Taraclia, Republica Moldova
29	13409	016016	VERITA	2015.01.17	Tovaristvo z obmejenoiu vidpovidalinstiu "OLIMP", UA Prosp. Miru, 13, Donetsk, UA-83015, Ucraina
30	13418	016053	STELTO	2015.01.25	Pfizer Products Inc., corporație organizată și existentă conform legilor statului Connecticut, US Eastern Point Road, Groton, Connecticut 06340, Statele Unite ale Americii
31	13419	016055	STRĂLUCEȘTI PENTRU CĂ TE SIMȚI BINE!	2015.01.27	THE COCA-COLA COMPANY, corporația statului Delaware, US One Coca-Cola Plaza, Atlanta, GA 30313, Statele Unite ale Americii
32	13447	016054	ELENBERG	2015.01.25	Elenberg Limited, GB SUITE 2, 23-24 GREAT JAMES STREET, LONDON, WC1N 3ES, Regatul Unit
33	13489	016062	Marcă tridimensională	2015.01.31	Tovaristvo z obmejenoiu vidpovidalinstiu "OLIMP", UA Prosp. Miru, 13, Donetsk, UA-83015, Ucraina
34	13505	016131	РЫЦАРЬ НА БЕЛОМ КОНЕ R ȚARI NA BELOM KONE	2015.01.14	EURO-ALCO S.A., MD Str. Bucuriei nr. 20, MD-2004, Chișinău, Republica Moldova
35	13547	016232	Кладовая здоровья	2015.01.17	Moldagroproduct S.R.L., MD Str. Meșterul Manole nr. 12, MD-2044, Chișinău, Republica Moldova
36	13570	016406	Барс	2015.01.19	Moldagroproduct S.R.L., MD Str. Meșterul Manole nr. 12, MD-2044, Chișinău, Republica Moldova
37	13571	016408	Байсад	2015.01.19	Moldagroproduct S.R.L., MD Str. Meșterul Manole nr. 12, MD-2044, Chișinău, Republica Moldova
38	13573	016410	Пять сердечек	2015.01.19	Moldagroproduct S.R.L., MD Str. Meșterul Manole nr. 12, MD-2044, Chișinău, Republica Moldova
39	13595	015595	MOLD TC MOLDTELECOM	2014.11.26	MOLDTELECOM S.A., MD Bd. Ștefan cel Mare nr. 10, MD-2001, Chișinău, Republica Moldova
40	13624	016271	ЗВЕЗДНЫЙ АЛКО	2015.01.26	ZLATOVIN S.R.L., întreprindere mixtă, MD Str. Mihai Eminescu nr.15/1, bloc F, MD-3541, Peresecina, Orhei, Republica Moldova
41	13625	016272	STELAR ALCO	2015.01.26	ZLATOVIN S.R.L., întreprindere mixtă, MD Str. Mihai Eminescu nr.15/1, bloc F, MD-3541, Peresecina, Orhei, Republica Moldova
42	13627	016282	Miss fruct AGROPOMFRUCT SRL	2015.01.14	AGROPOMFRUCT S.R.L., MD MD-5128, Niorcani, Soroca, Republica Moldova
43	13671	017345	FAMILIA MEA	2015.01.31	VOLIS-V S.R.L., MD Str. Armenească nr. 100, MD-2001, Chișinău, Republica Moldova
44	13691	016011	WEBMONEY	2015.01.13	MOȘCO Victor, MD Str. Muncești nr. 176, ap. 90, MD-2002, Chișinău, Republica Moldova
45	13786	015826	COOPER	2014.12.06	EURO-ALCO S.A., MD Str. Bucuriei nr. 20, MD-2004, Chișinău, Republica Moldova

1	2	3	4	5	6
46	13787	016025	ЗОЛОТАЯ СЛИВА	2015.01.19	MOLD-NORD S.A., fabrică de vinuri din Făleşti, MD Str. Ștefan cel Mare nr. 1, MD-5901, Făleşti, Republica Moldova
47	13798	016222	Домашний вкус	2015.01.17	Moldagroproduct S.R.L., MD Str. Meșterul Manole nr. 12, MD-2044, Chișinău, Republica Moldova
48	13883	016002	DOLCE VITA	2015.01.05	TOWER IMPEX S.R.L., societate comercială, RO Str. Cap. Bulugea Gheorghe nr. 9, et. 1, ap. 6, sector 2, București, România
49	13921	016022	КРАСНЫЙ МАК	2015.01.17	EURO-ALCO S.A., MD Str. Bucuriei nr. 20, MD-2004, Chișinău, Republica Moldova
50	13928	016288	Pregătiți cu fantezie	2015.01.14	Moldagroproduct S.R.L., MD Str. Meșterul Manole nr. 12, MD-2044, Chișinău, Republica Moldova
51	13929	016413	Пшеничный рай	2015.01.18	Moldagroproduct S.R.L., MD Str. Meșterul Manole nr. 12, MD-2044, Chișinău, Republica Moldova
52	14118	015970	Marcă tridimensională	2015.01.04	GB & Co S.R.L., societate comercială, companie, MD Str. Zimbrului nr. 10A, MD-2024, Chișinău, Republica Moldova
53	14120	015890	THE FUTURE STARTS TODAY	2014.12.13	Moldcell S.A., întreprindere mixtă, MD Str. Belgrad nr. 3, MD-2060, Chișinău, Republica Moldova
54	14121	016037	CAMERON	2015.01.18	Cortland Marketing Limited, VG P.O. Box 3321, Road Town, Tortola, Insulele Virgine Britanice
55	14130	015967	Marcă tridimensională	2015.01.04	GB & Co S.R.L., societate comercială, companie, MD Str. Zimbrului nr. 10A, MD-2024, Chișinău, Republica Moldova
56	14131	015968	Marcă tridimensională	2015.01.04	GB & Co S.R.L., societate comercială, companie, MD Str. Zimbrului nr. 10A, MD-2024, Chișinău, Republica Moldova
57	14132	015969	Marcă tridimensională	2015.01.04	GB & Co S.R.L., societate comercială, companie, MD Str. Zimbrului nr. 10A, MD-2024, Chișinău, Republica Moldova
58	14255	016227	Секреты хозяйки	2015.01.17	Moldagroproduct S.R.L., MD Str. Meșterul Manole nr. 12, MD-2044, Chișinău, Republica Moldova
59	14359	016398	Croco	2015.01.18	Moldagroproduct S.R.L., MD Str. Meșterul Manole nr. 12, MD-2044, Chișinău, Republica Moldova
60	14549	016176	PLATINUM	2015.01.26	ORANGE MOLDOVA S.A., întreprindere mixtă, MD Str. Alba-Iulia nr. 75, MD-2071, Chișinău, Republica Moldova
61	14639	016057	ЕЛЕГАНТЕ	2015.01.27	SOCI T DES PRODUITS NESTL S.A., CH 1800 VEVEY, Elveția
62	14643	016058	ELEGANTE	2015.01.27	SOCI T DES PRODUITS NESTL S.A., CH 1800 VEVEY, Elveția
63	14997	016225	Империя вкуса	2015.01.17	Moldagroproduct S.R.L., MD Str. Meșterul Manole nr. 12, MD-2044, Chișinău, Republica Moldova
64	15386	016039	MIA	2015.01.20	PROMARC-R S.R.L., MD Calea Ieșilor nr. 23, ap. 26, MD-2069, Chișinău, Republica Moldova
65	17072	016389	MOLDAGROPROD UCT	2015.01.14	Moldagroproduct S.R.L., MD Str. Meșterul Manole nr. 12, MD-2044, Chișinău, Republica Moldova

Lista mărcilor valabilitatea înregistrării cărora expiră în ianuarie 2016

Se publică următoarele date: numărul curent, numărul de ordine al înregistrării, numărul de depozit, denumirea mărcii, data expirării valabilității, titularul și codul țării conform normei ST.3 OMPI

Nr. crt.	(111) Numărul de ordine al înregistrării	(210) Numărul de depozit	(540) Denumirea mărcii	(181/186) Data expirării valabilității	(730) Titular, cod ST.3 OMPI
1	2	3	4	5	6
1	R 4682	005120	EarlyTimes Old Style Kentucky Whisky 354	2016.01.03	EARLY TIMES DISTILLERS COMPANY, a Delaware corporation, US
2	R 4683	005131	Marcă figurativă	2016.01.22	Mars, Incorporated, US
3	R 4685	005134	Marcă tridimensională	2016.01.22	Mars, Incorporated, US
4	R 4687	005143	LOMEXIN	2016.01.05	RECORDATI INDUSTRIA CHIMICA e FARMACEUTICA S.p.A., IT
5	R 4688	005144	URISPAS	2016.01.05	RECORDATI INDUSTRIA CHIMICA e FARMACEUTICA S.p.A., IT
6	R 4689	005145	GENURIN	2016.01.05	RECORDATI INDUSTRIA CHIMICA e FARMACEUTICA S.p.A., IT
7	R 4697	005133	whiskas Crunch	2016.01.22	Mars, Incorporated, US
8	R 4738	005123	X	2016.01.22	X/OPEN Company Limited, GB
9	R 4739	005151	Alfa Laval	2016.01.26	Alfa Laval Corporate AB, SE
10	R 4841	005140	Marcă figurativă	2016.01.31	NSE Products, Inc., US
11	R 4842	005141	NU SKIN	2016.01.31	NSE Products, Inc., US
12	R 4951	005129	HERMES	2016.01.17	HERMES INTERNATIONAL, SOCIETE EN COMMANDITE PAR ACTIONS, FR
13	R 4952	005209	Aloka	2016.01.05	Hitachi Aloka Medical, Ltd., JP
14	13863	018621	EUROFIN	2016.01.25	EUROFIN S.R.L., MD
15	13890	018555	EV EVER VIN	2016.01.18	EVER-VIN S.R.L., MD
16	14103	018498	Calipso	2016.01.10	Global Contact Tur S.R.L., MD
17	14104	018650	VERDESCA	2016.01.25	CANINDSPORT S.R.L., MD
18	14367	018587	NOVA NUT	2016.01.19	NOVA NUT S.R.L., societate comercială, MD
19	14778	018513	MENU УДОВОЛЬСТВИЙ	2016.01.13	SEMENTUL Vladislav, MD
20	14797	018473	CRESCENDO	2016.01.16	LUCA Ion, MD
21	14798	018560	ЗОЛОТОЕ АССОРТИ	2016.01.18	DOTCHIRNE PIDPRIEMSTVO "KONDITERSKA KORPORATZIA "ROSHEN", UA
22	14799	018561	ПАННОЧКА	2016.01.18	DOTCHIRNE PIDPRIEMSTVO "KONDITERSKA KORPORATZIA "ROSHEN", UA
23	14800	018562	РАЧКИ	2016.01.18	DOTCHIRNE PIDPRIEMSTVO "KONDITERSKA KORPORATZIA "ROSHEN", UA
24	14826	018512	Marcă figurativă	2016.01.13	SOCICAN Igor, MD
25	14827	018514	CĂȘĂTORIE КЭСЭТОРИЕ	2016.01.13	Imperial Vin S.A., MD
26	14828	018516	CASATORIO КАСАТОРИО	2016.01.13	Imperial Vin S.A., MD
27	14844	018475	DOMNIȚA	2016.01.17	SUDZUCKER-MOLDOVA S.A., întreprindere mixtă, MD

1	2	3	4	5	6
28	14845	018469	ТИРОТЕКС TIROTEKS TIROTEX	2016.01.03	TIROTEX, întreprindere de stat, MD
29	14847	018521	INDEPENDENT MEDIA	2016.01.16	S RBU Angela, MD
30	14850	018539	VERITAS	2016.01.18	MIROTONIX S.R.L., societate comercială, MD
31	14851	018540	TEXTIMA	2016.01.18	MIROTONIX S.R.L., societate comercială, MD
32	14852	018541	VERITEX	2016.01.18	MIROTONIX S.R.L., societate comercială, MD
33	14853	018542	СНЕРЕЛ	2016.01.18	MIROTONIX S.R.L., societate comercială, MD
34	14858	018592	ЕФ ПЛАСТ	2016.01.26	EuroFasad S.R.L., întreprindere mixtă, MD
35	14859	018594	EF PLAST	2016.01.26	EuroFasad S.R.L., întreprindere mixtă, MD
36	14860	018485	CIRASICO	2016.01.13	Cirasico S.R.L., întreprindere mixtă, MD
37	14861	018486	ROYAL PLACE	2016.01.13	Cirasico S.R.L., întreprindere mixtă, MD
38	14865	018665	FLEXI JETS	2016.01.30	Aktiebolaget Electrolux, SE
39	14866	018603	BONNO	2016.01.20	COJOCARU Olga, MD
40	14867	018605	Marcă figurativă	2016.01.20	COJOCARU Olga, MD
41	14874	018600	ЗАТЕЯ	2016.01.20	Moldagroproduct S.R.L., MD
42	14875	018601	ИНДАНА	2016.01.20	Moldagroproduct S.R.L., MD
43	14883	018363	DIVER INTERMEDIA	2016.01.03	Diver-Intermedia Com S.R.L., societate comercială, MD
44	14889	018477	Marcă figurativă	2016.01.04	Aluplast-Com S.R.L., MD
45	14890	018478	PLAI	2016.01.04	Radio Poli Disc S.R.L., MD
46	14891	018503	TOREADOR	2016.01.12	APĂ BUNĂ S.R.L., întreprindere mixtă, MD
47	14892	018504	CRESPO	2016.01.16	COMPTOIR M DITERAN EN DE L'OLIVE "COMOLIVE", Societate responsabilă limitată, FR
48	14893	018593	Trapeza Tour	2016.01.24	ALEXA Evghenia, MD
49	14894	018599	Crotalus-com	2016.01.28	Crotalus-Com S.R.L., MD
50	14895	018634	ALTE ARTE	2016.01.30	BRAILA Pavel, MD
51	14901	018500	GREAT WALL	2016.01.12	Great Wall Motor Company Limited, CN
52	14913	018487	Sir	2016.01.03	Kaane American International Tobacco Co. Ltd., AE
53	14914	018489	GOLD MOUNT	2016.01.03	Kaane American International Tobacco Co. Ltd., AE
54	14915	018509	ПРОСТОПИН	2016.01.12	Obshchestvo s ogranichennoy otvetstvennostyu "Alfarm", RU
55	14916	018510	ПОЛИБАКТЕРИН	2016.01.12	Obshchestvo s ogranichennoy otvetstvennostyu "Alfarm", RU
56	14917	018597	ПАРИЕТ	2016.01.19	Eisai R&D Management Co., Ltd., JP
57	14918	018598	PARIET	2016.01.19	Eisai R&D Management Co., Ltd., JP
58	14919	018630	ECANDO	2016.01.26	Vicuron Pharmaceuticals Inc., corporație organizată și existentă conform legilor statului Delaware, US
59	14920	018631	ECALTA	2016.01.26	Vicuron Pharmaceuticals Inc., corporație organizată și existentă conform legilor statului Delaware, US
60	14922	018499	OASIS	2016.01.11	Smithers-Oasis Company, US
61	14923	018663	TWIX XTRA	2016.01.30	MARS, INCORPORATED, US
62	14929	018470	OVERLORD	2016.01.03	Maurt S.R.L., MD
63	14930	018547	ЕВРО-ЛАЙТНИНГ	2016.01.18	BASF Agro B.V., Arnhem (NL), Zweigniederlassung Zürich, CH
64	14932	018571	DIALOK! RAINBOW	2016.01.18	LIDERFONE S.R.L., societate comercială, MD

1	2	3	4	5	6
65	14933	018573	ЗОЛОТОЙ ДУБ ZOLOTOY DUB	2016.01.27	COLUSVIN S.R.L., întreprindere mixtă, MD
66	14934	018575	АРГУС ARGUS	2016.01.27	COLUSVIN S.R.L., întreprindere mixtă, MD
67	14935	018586	ROUA CODRILOR	2016.01.19	GORINCIOI Svetlana, MD
68	14937	018495	STELLA DE LUX	2016.01.12	VALTER-GRUP S.R.L., societate comercială, MD
69	14938	018661	БЕЛКА BELKA	2016.01.30	MORARU Nicolae, MD
70	14939	018662	CATS	2016.01.30	MORARU Nicolae, MD
71	14940	018482	GOFMA	2016.01.10	GOFMA CONSALTING S.R.L., MD
72	14941	018501	LOGIZMO	2016.01.17	MOBIOLOGIC S.R.L., societate comercială, MD
73	14948	018471	STRONGHOLD	2016.01.18	BOGACI Valeriu, MD
74	14949	018550	CARPE DIEM	2016.01.17	CRAMA DOMNEASCĂ S.R.L., MD
75	14950	018551	НЕПТУН	2016.01.20	IVARO S.R.L., MD
76	14951	018558	КУЗЯ	2016.01.18	DOTCHIRNE PIDPRIEMSTVO "KONDITERSKA KORPORATZIA "ROSHEN"", UA
77	14952	018559	СОЛОДКИЙ ЗНАК ЯКОСТІ	2016.01.18	DOTCHIRNE PIDPRIEMSTVO "KONDITERSKA KORPORATZIA "ROSHEN"", UA
78	14953	018563	РЕНУАР	2016.01.18	DOTCHIRNE PIDPRIEMSTVO "KONDITERSKA KORPORATZIA "ROSHEN"", UA
79	14954	018564	ТОРТИНКА	2016.01.18	DOTCHIRNE PIDPRIEMSTVO "KONDITERSKA KORPORATZIA "ROSHEN"", UA
80	14955	018566	ЗОДИАК	2016.01.18	DOTCHIRNE PIDPRIEMSTVO "KONDITERSKA KORPORATZIA "ROSHEN"", UA
81	14956	018567	ПАЛИТРА	2016.01.18	LOGHINOV Alexandr, MD
82	14957	018570	СТИЛЯГА	2016.01.18	GOMENIUK Iuri, MD
83	14958	018580	CHILL OUT	2016.01.26	SOHO-CLUB S.R.L., întreprindere mixtă, MD
84	14959	018589	PERESTROIKA	2016.01.24	MATVEEV Constantin, MD
85	14960	018591	PRESIDENT	2016.01.19	GOMENIUK Iuri, MD
86	14964	018494	YAKISOBA	2016.01.06	NISSIN FOODS HOLDINGS CO., LTD, JP
87	14967	018554	AQUADIVA	2016.01.11	MAVICOM-NORD S.R.L., societate comercială, MD
88	14978	018578	CASADDECOR	2016.01.20	PROLOGIC S.R.L., MD
89	14996	018668	VICEROY QUALITY GUARANTEE	2016.01.31	British American Tobacco (Brands) Inc., US
90	15009	018608	"Ūbi jus ibi rem dium" Cînd legea acordă dreptul, tot ea oferă și remediul de apărare al acestuia	2016.01.20	ȚURCAN Veaceslav, MD
91	15010	018636	SOVILEX CONSULTING	2016.01.28	SOVILEX CONSULTING S.R.L., MD
92	15011	018643	ODISEU	2016.01.19	REȘETNIC Tatiana, MD
93	15024	018609	COOLMINT	2016.01.25	TIAXIM GRUP S.R.L., MD
94	15025	018610	PREMIUM GREENVIT QUALITY	2016.01.25	TIAXIM GRUP S.R.L., MD
95	15035	018641	АЛ ШКА	2016.01.18	B RNA Ivan, MD
96	15043	018613	Anya	2016.01.24	Wyeth, US
97	15046	018627	DALBAK	2016.01.26	Vicuron Pharmaceuticals Inc., corporație organizată și existentă conform legilor statului Delaware, US

1	2	3	4	5	6
98	15047	018628	ZEVEN	2016.01.26	Vicuron Pharmaceuticals Inc., corporație organizată și existentă conform legilor statului Delaware, US
99	15048	018629	ERAXIS	2016.01.26	Vicuron Pharmaceuticals Inc., corporație organizată și existentă conform legilor statului Delaware, US
100	15061	018618	PARLIAMENT Lights RECESSED FILTER CHARCOAL	2016.01.25	PHILIP MORRIS BRANDS SARL, CH
101	15062	018619	PARLIAMENT Extra Lights RECESSED FILTER CHARCOAL	2016.01.25	PHILIP MORRIS BRANDS SARL, CH
102	15063	018620	PARLIAMENT One RECESSED FILTER CHARCOAL ONE.MG.TAR	2016.01.25	PHILIP MORRIS BRANDS SARL, CH
103	15080	018635	GURA CĂINARULUI	2016.01.28	Rusnac-MoldAqua S.R.L., MD
104	15097	018612	CRYOVAC ADAPT	2016.01.23	Cryovac, Inc., US
105	15103	018625	Marcă figurativă	2016.01.26	Kraft Foods A/S, NO
106	15144	018667	БУТОЯШ BUTOIAȘ	2016.01.31	MORARU Nicolae, MD
107	15157	018490	INSIGHT	2016.01.04	Aktiebolaget Electrolux, SE
108	15165	018651	Fitness DESERT	2016.01.31	GORDINCOM S.R.L., MD
109	15166	018652	Fitness EXTRA	2016.01.31	GORDINCOM S.R.L., MD
110	15167	018653	Fitness COCKTAIL	2016.01.31	GORDINCOM S.R.L., MD
111	15182	018588	FORMAT INFO	2016.01.19	BURLACU Alexandru, MD
112	15183	018590	CASA LUMINII	2016.01.24	SUPRATEN S.A., MD
113	15184	018606	C PC TO phone	2016.01.20	GHERASIM Alexandru, MD
114	15185	018639	"TRANS ALEX TUR"	2016.01.28	LEAHU Alexei, MD
115	15199	018581	AQUATICA	2016.01.18	JARDAN Vladimir, MD
116	15223	018595	ЗВЕЗДА ПО ИМЕНИ	2016.01.19	Maurt S.R.L., MD
117	15482	018660	БАПРАКУДА BARRACUDA	2016.01.30	MORARU Nicolae, MD
118	15648	018515	BONNAFLORES БОННАФЛОРЕС	2016.01.13	DOINA VIN S.R.L., MD
119	15649	018557	ROYAL	2016.01.19	NOBILART GRUP S.R.L., MD
120	15650	018579	RED POINT COMPUTERS	2016.01.18	Red Point S.R.L., întreprindere mixtă, MD
121	15651	018669	LEGENDE DE AUR	2016.01.31	BASARAB Igor, MD
122	15920	018476	VICTORIABANK	2016.01.16	VICTORIABANK S.A., bancă comercială, MD
123	15921	018484	TECHNOMIR	2016.01.10	ALIVANTA-LUX S.R.L., MD
124	15922	018596	Marcă combinată	2016.01.19	Maurt S.R.L., MD
125	16022	018491	FII TU NSUȚII!	2016.01.13	EFES VITANTA MOLDOVA BREWERY S.A., întreprindere mixtă, MD
126	16023	018492	БУДЬ ТЕМ КТО ТЫ ЕСТЬ!	2016.01.13	EFES VITANTA MOLDOVA BREWERY S.A., întreprindere mixtă, MD
127	16024	018506	EGOISTA	2016.01.16	CALIAN Vladimir, MD
128	16215	018577	DEPOENZIM	2016.01.21	DEPOFARM S.R.L., MD
129	16216	018607	MOS-T TECHNOLOGY	2016.01.20	LING Oleg, MD
130	16825	018633	LINIK	2016.01.27	FEDULA Iuri, MD
131	16853	018519	V verizon business	2016.01.13	Verizon Trademark Services LLC, companie cu răspundere limitată a statului Delaware, US
132	16854	018518	V verizon business	2016.01.13	Verizon Trademark Services LLC, companie cu răspundere limitată a statului Delaware, US

1	2	3	4	5	6
133	16855	018517	VERIZON BUSINESS	2016.01.13	Verizon Trademark Services LLC, companie cu răspundere limitată a statului Delaware, US
134	17155	018638	ASTRO	2016.01.28	CERNOBAI Dumitru, MD
135	17291	018617	ЗЕЛЕНАЯ МАРКА ГЛАВСПИРТТРЕСТ ВОДКА ГЛАВСПИРТТРЕСТА	2016.01.25	Vlaktor Trading Limited, CY
136	17402	018480	MAGENTA	2016.01.12	DULCEVIS S.R.L., întreprindere mixtă, MD
137	17613	018536	PALL MALL FAMOUS CHARCOAL SUPERSLIMS	2016.01.16	British American Tobacco (Brands) Inc., US
138	17905	018614	ЗЕЛЕНАЯ МАРКА ГЛАВСПИРТТРЕСТ ВОДКА особая КЕДРОВАЯ ГЛАВСПИРТТРЕСТА	2016.01.25	Vlaktor Trading Limited, CY
139	17906	018615	ЗЕЛЕНАЯ МАРКА ГЛАВСПИРТТРЕСТ ВОДКА особая РЖАННАЯ ГЛАВСПИРТТРЕСТА	2016.01.25	Vlaktor Trading Limited, CY
140	17907	018616	ЗЕЛЕНАЯ МАРКА ГЛАВСПИРТТРЕСТ	2016.01.25	Vlaktor Trading Limited, CY
141	18081	018505	BELDI	2016.01.16	SOCI T COMPTOIR M DITERRAN EN DE L'OLIVE "COMOLIVE", Soci t responsabilit limit e, FR
142	18251	018508	real	2016.01.12	MIP METRO Group Intellectual Property GmbH & Co. KG, DE
143	18663	018602	Mareta	2016.01.20	Moldagroproduct S.R.L., MD

FC9L Lista desenelor și modelelor industriale respinse

Se publică următoarele date: numărul curent, numărul de depozit, data de depozit, (numărul desenului și modelului industrial), data adoptării hotărârii de respingere, numărul BOPI în care a fost publicată cererea

Nr. crt.	(21) Nr. de depozit	(22) Data de depozit	(20) (numărul desenului și modelului industrial)	Data adoptării hotărârii de respingere	(43) Nr. BOPI
1	f 2014 0012	2014.02.27	1 (2)	2015.07.24	11/2014
2	f 2014 0075	2014.12.18	1 (2)	2015.07.20	2/2015

MK4L Lista certificatelor de înregistrare a desenelor și modelelor industriale al căror termen de valabilitate a expirat (inclusiv termenul de grație) conform art. 14 din Legea nr. 161-XVI/2007

Se publică următoarele date: numărul curent, titularul, codul țării conform normei ST.3 OMPI,
numărul certificatului, numărul de depozit, data de depozit, data expirării termenului de valabilitate

Nr. crt.	(73) Titular, cod ST.3 OMPI	(11) Nr. certificatului	(21) Nr. de depozit	(22) Data de depozit	(18) Data expirării termenului de valabilitate
1	TECCA S.R.L., NTREPRINDERE MIXTĂ, MD Str. Lenin nr.2, MD-3819, Congaz, UTA Găgăuzia, Republica Moldova	771	f 2005 0015	2005.01.28	2015.01.28
2	TECCA S.R.L., NTREPRINDERE MIXTĂ, MD Str. Lenin nr.2, MD-3819, Congaz, UTA Găgăuzia, Republica Moldova	772	f 2005 0016	2005.01.28	2015.01.28
3	ROMĂNEȘTI S.A., MD MD-3728, Romanești, Strășeni, Republica Moldova	798	f 2005 0011	2005.01.18	2015.01.18
4	COMPANY "ORIMI TRADE" LLC, RU 21, Gzhatskaya, RU-195220, Saint-Petersburg, Federația Rusă	826	f 2005 0004	2005.01.03	2015.01.03
5	BODRUG Gheorghe, MD Str. Mesager nr. 5, bloc 3, ap. 59, MD-2069, Chișinău, Republica Moldova	1248	f 2010 0003	2010.01.12	2015.01.12
6	ALEXANDRUC Serghei, MD Str. Trandafirilor nr. 37, bloc 1, ap. 21, MD-2038, Chișinău, Republica Moldova	1254	f 2010 0010	2010.01.29	2015.01.29
7	SANO-BRUNOS ENTERPRISES LTD, IL Neve Neeman, Hod Hasharon, Israel	1259	f 2010 0002	2010.01.11	2015.01.11
8	SĂLCUȚA S.R.L., NTREPRINDERE MIXTĂ, MD MD-4323, Sălcuța, Căușeni, Republica Moldova	1265	f 2010 0001	2010.01.11	2015.01.11
9	BOJO-VIN S.R.L., FIRMĂ DE PRODUCȚIE ȘI COMERȚ, MD Str. Micurin nr. 6, MD-2055, Vatra, Chișinău, Republica Moldova	1266	f 2010 0004	2010.01.12	2015.01.12
10	ARTASBOCEM S.R.L., SOCIETATE COMERCIALĂ, MD Str. Ismail nr. 112, bloc 1, of. 205, MD-2023, Chișinău, Republica Moldova	1267	f 2010 0005	2010.01.12	2015.01.12



MG4L Lista titularilor decăzuți din drepturi prin neachitarea taxelor de eliberare a certificatelor de înregistrare a desenelor și modelelor industriale

Se publică următoarele date: numărul curent, titularul, codul țării conform normei ST.3 OMPI,
numărul certificatului, clasele conform CIDMI, numărul de depozit, data de depozit,
numărul BOPI în care a fost publicată hotărârea de înregistrare a desenului și modelului industrial

Nr. crt.	(73) Titular, cod ST. 3 OMPI	(11) Nr. certificatului	(51) Clase	(21) Nr. de depozit	(22) Data de depozit	(44) Nr. BOPI
1	MARS, INCORPORATED, US	1571	09-03	f 2011 0084	2011.12.15	8/2014
2	MARS, INCORPORATED, US	1585	09-05; 19-08	f 2013 0117	2013.12.18	11/2014

Lista eratelor

Se publică următoarele date: numărul curent, obiectul de proprietate industrială, numărul titlului de protecție, numărul depozitului, numărul BOPI, datele inițiale care au fost publicare, datele rectificate

Nr. crt.	OPI	Nr. de depozit	Nr. titlului de protecție	Nr. BOPI,	Date inițiale	Date rectificate
1	Cerere înregistrare a mărcii	033899	-	1/2014	(540) 	(540) 
2	Marcă	017290	14231	6/2006 11/2006	(730) MORMAII IND STRIA E COM RCIO, IMPORTA O E EXPORTA O DE ARTIGOS ESPORTIVOS LTDA., BR	(730) MORMAII IND STRIA, COM RCIO, IMPORTA O E EXPORTA O DE ARTIGOS ESPORTIVOS LTDA., BR

VII

Comisia de contestații a AGEPI / Appeals Board of AGEPI

În prezenta Secțiune se publică informații privind rezultatele examinării contestațiilor depuse la Comisia de contestații a AGEPI.

This Section publishes information on the results of examination of appeals lodged with the Appeals Board of AGEPI.

Erată
în Lista contestațiilor examinate la Comisia de contestații
în luna iunie 2015, în privința cărora procedura a fost
finalizată

publicată în BOPI nr. 7/2015, la pag. 167, în loc de:

6	<p>Marcă națională</p>  <p>033967 2013.11.07</p> <p>EXPERT-ONLINE S.R.L., MD</p>	<p>EXPERT- ONLINE S.R.L., MD</p>	<p>2014.12.22 mpotriva Deciziei de respingere parțială a cererii de înregistrare a mărcii</p>	2015.06.29	<p>1. Se acceptă parțial revendicarea contestatarului.</p> <p>2. Se abrogă Decizia Departamentului Mărci, Modele și Desene Industriale din 2014.10.22 și se acceptă înregistrarea mărcii solicitate pentru următoarele servicii din clasa 35: "publicitate; gestiunea afacerilor comerciale; administrare comercială; lucrări de birou; cu excepția promovării vânzărilor pentru terți, inclusiv a serviciilor prestate de magazinele angro și cu amănuntul" și pentru totalitatea serviciilor revendicate în cerere din clasa 38.</p> <p>3. În termen de până la o lună din data expedierii prezentei hotărâri, solicitantul va achita taxa pentru înregistrarea și eliberarea certificatului de înregistrare a mărcii în cuantum de 250 euro (p. 40 din Taxele pentru servicii cu semnificație juridică în domeniul protecției obiectelor proprietății intelectuale, aprobate prin Hotărârea Guvernului nr. 774 din 1997.08.13).</p> <p>4. Se transmite dosarul în Departamentul Mărci, Modele și Desene Industriale pentru continuarea procedurilor.</p> <p>Notă: Pentru taxa menționată pot fi aplicate scutiri (50%), dacă solicitantul nu a preluat sau nu a transmis în condițiile legale dreptul său până la data plății și este o întreprindere care întrunește criteriile stabilite în art. 2 al. (2-4) din Legea nr. 206-XVI din 7 iulie 2006 privind susținerea sectorului întreprinderilor mici și mijlocii.</p>
---	---	--	---	------------	---

se va citi:

6	<p>Marcă națională</p>  <p>033967 2013.11.07</p> <p>EXPERT-ONLINE S.R.L., MD</p>	<p>EXPERT- ONLINE S.R.L., MD</p>	<p>2014.12.22 mpotriva Deciziei de respingere parțială a cererii de înregistrare a mărcii</p>	2015.06.29	<p>1. Se acceptă parțial revendicarea contestatarului.</p> <p>2. Se abrogă Decizia Departamentului Mărci, Modele și Desene Industriale din 2014.10.22 și se acceptă înregistrarea mărcii solicitate pentru următoarele servicii din clasa 35: "publicitate; gestiunea afacerilor comerciale; administrare comercială; lucrări de birou; cu excepția promovării vânzărilor pentru terți, inclusiv a serviciilor prestate de magazinele angro și cu amănuntul" și pentru totalitatea serviciilor revendicate în cerere din clasele 36, 38.</p> <p>3. În termen de până la o lună din data expedierii prezentei hotărâri, solicitantul va achita taxa pentru înregistrarea și eliberarea certificatului de înregistrare a mărcii în cuantum de 250 euro (p. 40 din Taxele</p>
---	---	--	---	------------	--

					<p>pentru servicii cu semnificație juridică în domeniul protecției obiectelor proprietății intelectuale, aprobate prin Hotărârea Guvernului nr. 774 din 1997.08.13).</p> <p>4. Se transmite dosarul în Departamentul Mărci, Modele și Desene Industriale pentru continuarea procedurilor.</p> <p>Notă: Pentru taxa menționată pot fi aplicate scutiri (50%), dacă solicitantul nu a preluat sau nu a transmis în condițiile legale dreptul său până la data plății și este o întreprindere care întrunește criteriile stabilite în art. 2 al. (2-4) din Legea nr. 206-XVI din 7 iulie 2006 privind susținerea sectorului întreprinderilor mici și mijlocii.</p>
--	--	--	--	--	---

VIII

Decizii ale instanțelor judecătorești /
Court decisions

Cu privire la menținerea sechestrului asupra OPI înregistrate pe numele titularului Colegiul Național de Viticultură și Vinificație din Chișinău

Întru executarea ncheierii Executorului judecătoresc Balan Cornelia nr. 075/789/15 din 24.07.2015 cu privire la executarea documentului executoriu nr. 2c-1154/15 din 22.05.2015, emis de Judecătoria Rîșcani, mun. Chișinău și aplicarea sechestrului asupra bunurilor debitorului Colegiul Național de Viticultură și Vinificație din Chișinău, IDNO 1003600075444:

- se menține sechestrul asupra mărcii nr. R 5899 din 16.04.1996, înregistrată pe numele titularului Colegiul Național de Viticultură și Vinificație din Chișinău, Str. Grățiești nr. 1, MD-2050, Stăuceni, Chișinău, Republica Moldova, aplicat conform Ordinului Directorului General AGEPI nr. 124 din 08.07.2014, în temeiul ncheierii Executorului judecătoresc Șapa Ludmila nr. 085s-626/14 din 24.06.2014; Ordinului Directorului General AGEPI nr. 58 din 27.03.2015, în temeiul ncheierii Executorului judecătoresc Șapa Ludmila nr. 085s-553/15 din 02.03.2015; Ordinului Directorului General AGEPI nr. 83 din 06.05.2015, în temeiul ncheierii Executorului judecătoresc Șapa Ludmila nr. 085s-609/15 din 20.04.2015.

Cu privire la aplicarea sechestrului asupra OPI, înregistrate pe numele titularului INFORM GRUP S.R.L., societate comercială

Întru executarea ncheierii Executorului judecătoresc Balan Cornelia nr. 075/879/2015 din 22.07.2015, privind asigurarea executării documentului executoriu nr. 2c-96/15 din 11.05.2015 emis de Judecătoria Ialoveni prin care s-a dispus aplicarea sechestrului asupra bunurilor debitorului INFORM GRUP S.R.L., societate comercială, c/f 1003600006042:

- se aplică sechestrul asupra mărcilor nr. 15357 din 02.06.2006, nr. 16722 din 26.03.2007, nr. 16723 din 26.03.2007, nr. 17396 din 03.10.2007, nr. 17397 din 03.10.2007, înregistrate pe numele titularului INFORM GRUP S.R.L., societate comercială, c/f 1003600006042;

- pe perioada aplicării sechestrului, se interzice orice procedură referitoare la modificarea statutului juridic al mărcilor nr. 15357, nr. 16722, nr. 16723, nr. 17396, nr. 17397, inclusiv transmiterea drepturilor asupra acestora.

Cu privire la aplicarea interdicției asupra OPI, înregistrate pe numele titularului Samiralagro S.R.L., societate comercială

Întru executarea ncheierii Judecătoriei Rîșcani mun. Chișinău nr. dosarului 2-6315/15 din 02.07.2015 și ncheierii Executorului judecătoresc Vînaga Corneliu nr. 078-410/2015 din 10.07.2015, privind aplicarea interdicției pe bunurile debitorului Samiralagro S.R.L., societate comercială, c/f 1005600052434:

- se aplică interdicția asupra mărcii nr. 20410 din 14.08.2009, înregistrate pe numele titularului Samiralagro S.R.L., societate comercială, c/f 1005600052434;

- pe perioada aplicării interdicției, se interzice orice procedură referitoare la modificarea statutului juridic al mărcii nr. 20410, fără acordul expres al administratorului fiduciar Dorin Ciobanu, administrator autorizat, deținător al Autorizației nr. 13 din 14.01.2015, str. Bănulescu Bodoni nr. 57/1, oficiul 325, MD-2005, Chișinău, Republica Moldova.

Cu privire la aplicarea sechestrului asupra OPI, înregistrate pe numele titularului NICOLAEV V. G., întreprindere individuală

Întru executarea ncheierii Curții de Apel Chișinău din 27.07.2015 (dosarul nr. 2-46/13), privind aplicarea sechestrului asupra bunurilor deținute de NICOLAEV V. G., întreprindere individuală și Nicolaev Vasili Grigore:

- se aplică sechestrul asupra mărcii nr. 15481 din 30.12.2005, înregistrată pe numele titularului NICOLAEV V. G., întreprindere individuală;
- pe perioada aplicării sechestrului, se interzice orice procedură referitoare la modificarea statutului juridic al mărcii nr. 15481, inclusiv transmiterea drepturilor asupra acesteia.

Cu privire la executarea ncheierii Curții de Apel Chișinău din 20.05.2013

Întru executarea ncheierii Curții de Apel Chișinău din 20.05.2013 (dosarul nr. 2e-444/11), privind intentarea procedurii de faliment față de NAȚIONAL-VIN, întreprindere de stat, combinat vitivinicol, c/f 1004600039249, și în baza notificării lichidatorului NAȚIONAL-VIN, întreprindere de stat, combinat vitivinicol, .I. Corneliu Muntean din 12.08.2015:

- se ridică sechestrul aplicat asupra mărcii nr. R 4782 din 04.03.1996, înregistrate pe numele titularului NAȚIONAL-VIN, întreprindere de stat, combinat vitivinicol, c/f 1004600039249, în baza ncheierii Curții de Apel Economice din 12.04.2011 (dosarul nr. 2e-444/11), prin ordinul Directorului General AGEPI nr. 64 din 28.04.2011;
 - se menține sechestrul asupra mărcilor nr. R 4586, 14210, 15087, 15088, 15089, înregistrate pe numele titularului NAȚIONAL-VIN, întreprindere de stat, combinat vitivinicol, c/f 1004600039249, aplicat în baza ncheierii Curții de Apel Economice din 12.04.2011 (dosarul nr. 2e-444/11), prin ordinul Directorului General AGEPI nr. 64 din 28.04.2011.
-

IX

Monitor

În prezenta Secțiune se publică acte emise de Președintele, Parlamentul și Guvernul Republicii Moldova care reglementează protecția proprietății intelectuale în republică, ordine ale Directorului general al AGEPI, comunicate informative, comentarii și note explicative în baza acestora.

In this Section are published acts issued by the President, Parliament and Government of the Republic of Moldova governing the intellectual property protection in our republic, orders of the Director General of the AGEPI, informative communications, comments and other explanatory notes on base thereof.

Componența nominală a Comisiei de Contestații a Agenției de Stat pentru Proprietatea Intelectuală

(aprobată prin Ordinul Directorului General al AGEPI nr. 140 din 31 iulie 2015
„Cu privire la aprobarea componenței nominale a Comisiei de Contestații AGEPI”)

Președintele Comisiei

Munteanu Svetlana Director general adjunct, președinte al Comisiei

Vicepreședintele Comisiei

Stici Diana Șef Direcție juridică

Secretariatul Comisiei

Bodarev Luminița specialist categoria I, Comisia de Contestații

Balabanu Luminița specialist categoria II, Comisia de Contestații

Membrii Comisiei de Contestații

Bondaresco Patricia specialist coordonator, secția asistență juridică și înregistrare contracte

Colșatschi Dorina specialist categoria I, secția legislație

Cristea Corina specialist coordonator, secția legislație

Cocieru Ludmila Șef secție mărci internaționale

Gușan Ala Șef Direcție brevete

Iustin Viorel Șef-adjunct Direcția brevete

Jovmir Tudor specialist coordonator, secția examinare

Levițchi Simion Șef Direcție mărci și design industrial

Moisei Andrei Consilier al Directorului General

Mogol Natalia Șef-adjunct direcția mărci și design industrial

Popescu Rodica Șef secție asistență juridică și înregistrare contracte

Popova Tatiana specialist categoria I, secția mărci naționale

Pulbere Victoria Șef secție mărci naționale

Sahan Svetlana specialist coordonator, secția mărci naționale

Său Tatiana specialist coordonator, secția examinare

Șaitan Alexandru Șef secție desene și modele industriale

Recodificarea formularelor-tip de uz extern ce țin de activitatea Comisiei de Contestații a AGEPI

În legătură cu reorganizarea Agenției de Stat pentru Proprietatea Intelectuală (AGEPI) și necesitatea modificării formularelor-tip de uz extern și, respectiv, recodificarea acestora, conform Regulamentului privind codificarea și evidența documentelor tipizate elaborate și utilizate în cadrul AGEPI, prin Ordinul Directorului General AGEPI nr. 148 din 12.08.2015 au fost recodificate următoarele formulare-tip:

Nr. crt.	Denumirea formularului-tip	Cod vechi	Cod nou
1	Cerere de examinare a contestației referitoare la cererea de brevet de invenție, cererea de brevet de invenție de scurtă durată, cererea de brevet pentru soi de plantă, cererea de înregistrare a desenului și modelului industrial	F-06-CC-015-E-01-0413	F-07-CC-015-E-02-0413
2	Cererea de examinare a contestației referitoare la decizia privind cererea de înregistrare a mărcii	F-06-TM-016-E-01-0414	F-07-TM-016-E-02-0414
3	Cerere de repunere în drepturi (mărci)	F-06-TM-042-E-01-0598	F-07-TM-042-E-02-0598
4	Cerere de restabilire în drepturi (design industrial)	F-06-DM-052-E-01-0599	F-07-DM-052-E-02-0599

Formularele-tip recodificate pot fi obținute direct la AGEPI sau pot fi accesate la adresa:
<http://www.agepi.gov.md/md/services/forms/opi.php>

X

Materiale de informare din domeniul proprietății intelectuale / Intellectual property information materials

Secțiunea inserează informații privind protecția proprietății intelectuale în Republica Moldova, texte ale convențiilor și tratatelor internaționale la care Republica Moldova este parte, ale acordurilor regionale și bilaterale; regulamente, instrucțiuni, clasificări, norme ale OMPI; alte materiale de informare din domeniul protecției proprietății intelectuale.

The section insert information on intellectual property protection in the Republic of Moldova, texts of the international convention and treaties to which the Republic of Moldova is party, of the regional and bilateral agreements; regulations, instructions, classifications, the WIPO standards; other information materials in the field of intellectual property protection.

OMPI INFORMEAZĂ

ADERĂRI LA TRATATELE INTERNAȚIONALE N DOMENIUL PROPRIETĂȚII INTELLECTUALE

Protocolul referitor la Aranjamentul de la Madrid privind nregistrarea internațională a mărcilor

La 31 iulie 2015 Republica Algeriană Democratică și Populară a depus instrumentele de aderare la Protocolul referitor la Aranjamentul de la Madrid privind înregistrarea internațională a mărcilor, adoptat la 27 iunie 1989. Instrumentele de aderare au fost însoțite de următoarea declarație:

- în conformitate cu Articolul 5(2)(d) și cu Articolul 5(2)(b) din Protocolul de la Madrid, termenul-limită de 1 an pentru exercitarea dreptului de a notifica refuzul la protecție, menționat în Articolul 5(2)(a) din Protocol, se va înlocui cu termenul de 18 luni, așa cum prevede Articolul 5(2)(c) din Protocol, iar dacă refuzul la protecție rezultă dintr-o opunere la acordarea protecției, atunci acest refuz poate fi notificat Biroului Internațional după expirarea termenului de 18 luni.

Protocolul de la Madrid va intra în vigoare cu privire la Republica Algeriană Democratică și Populară cu începere de la 31 octombrie 2015.

Tratatului de la Marrakesh pentru facilitarea accesului la operele publicate al persoanelor nevăzătoare, cu deficiențe de vedere sau cu dificultăți de citire a materialelor imprimare

La 29 iulie 2015 Statele Unite Mexicane au depus instrumentele de ratificare a Tratatului de la Marrakech pentru facilitarea accesului la operele publicate al persoanelor nevăzătoare, cu deficiențe de vedere sau cu dificultăți de citire a materialelor imprimate, adoptat la 27 iunie 2013 la Marrakesh.

Data de intrare în vigoare a Tratatului de la Marrakesh cu privire la Statele Unite Mexicane va fi notificată odată cu suplinirea numărului necesar de ratificări și aderări, stabilit în conformitate cu Articolul 18 al Tratatului.

Simplificarea procedurii de înregistrare a obiectelor de proprietate intelectuală

e-AGEPI Agenția de Stat pentru Proprietatea Intelectuală s-a aliniat politicii Guvernului Republicii Moldova privind simplificarea accesului cetățenilor la serviciile prestate de către autoritățile publice și a lansat serviciul web “Depunerea on-line a cererilor de înregistrare a obiectelor de proprietate intelectuală”. Scopul platformei este de a oferi servicii de calitate cetățenilor și mediului de afaceri din țară și din străinătate, în procesul de înregistrare a mărcilor, invențiilor, desenelor industriale, operelor, fonogramelor și altor obiecte de proprietate intelectuală.

Avantajele serviciului constau în depunerea cererilor de înregistrare la orice oră și în orice zi a săptămânii. Sistemul permite comunicarea la distanță, fără ca solicitantul să se deplaseze la sediul AGEPI. Utilizatorul dispune de acces securizat și de garanția confidențialității datelor. În plus, serviciul de depunere on-line a cererilor permite administrarea eficientă a timpului și reducerea cheltuielilor personale.

Solicitanților, utilizatori ai sistemului informațional, li se oferă posibilitatea alegerii modului de semnare a cererilor de înregistrare și a documentelor aferente, și anume prin semnătura e-AGEPI, semnătura digitală, semnătura mobilă sau prin utilizarea Serviciului Guvernamental **MSign**.

Utilizatorii serviciului beneficiază și de un sistem modern de plată a serviciilor AGEPI, inclusiv prin card bancar, din avans, în numerar sau prin utilizarea Serviciului Guvernamental **MPay**. Important este faptul că solicitantului nu i se reține niciun comision suplimentar, în legătură cu utilizarea sistemului de depunere on-line.

De asemenea, au fost elaborate *Ghidul de utilizare a serviciului*, care oferă instrucțiuni practice pentru comoditatea operării în cadrul sistemului, *Ghidul de depunere on-line a cererilor OPI*, *Ghidul de achitare on-line a tarifelor* și *Ghidul mandatarului autorizat*.

Serviciul poate fi accesat prin următoarele modalități: www.e-agepi.md și prin www.servicii.gov.md

Buletinul Oficial de Proprietate Industrială poate fi consultat gratuit la Agenția de Stat pentru Proprietatea Intelectuală a Republicii Moldova (AGEPI) – în sala de lectură a bibliotecii sau online pe adresa: <http://agepi.gov.md/md/publishing/bopi.php>

Buletinul Oficial de Proprietate Industrială poate fi procurat la AGEPI. Persoanele interesate pot comanda contra cost exemplare individuale pe hârtie sau pe CD-ROM.

Abonarea la Buletinul Oficial de Proprietate Industrială pe suport de hârtie și pe CD-ROM este nelimitată și poate fi efectuată direct la AGEPI (inclusiv prin fax, e-mail sau online).

Prețurile de abonare:

- BOPI pe suport de hârtie - 220 de lei pe 3 luni, 440 de lei pe 6 luni, 875 de lei pe un an;
- BOPI pe CD-ROM - 90 de lei pe 3 luni, 180 de lei pe 6 luni, 360 de lei pe un an.

Adresa AGEPI:

Str. Andrei Doga nr. 24, bloc 1,
MD-2024, Chișinău, Republica Moldova
tel.: (022) 40-05-01; (022) 40-06-07; (022) 40-06-08
fax: (022) 44-01-19
e-mail: office@agepi.gov.md
<http://agepi.gov.md/>

Consiliul editorial:

dr. Lilia Bolocan (președinte), dr. Svetlana Munteanu, dr. Ion Țiganaș, dr. Maria Rojnevschi,
Ala Gușan, Petru Grosu, dr. Simion Levițchi, Natalia Mogol, Andrei Moisei, dr. Iurie Badâr

Redactor: Margareta Petrache

Tehnoredactare computerizată: Zinaida Sciptov