

**AGENȚIA DE STAT
PENTRU PROPRIETATEA INTELLECTUALĂ
CHIȘINĂU – REPUBLICA MOLDOVA**

**BULETIN OFICIAL
DE
PROPRIETATE INTELLECTUALĂ**

**The Official Bulletin
of Intellectual Property**

**7
2024**

Publicat la 31 iulie 2024

PUBLICAȚIILE AGEPI

Buletinul Oficial de Proprietate Intelectuală (BOPI):

- apare din anul 1993, având o periodicitate lunară;
- include informații privind cererile din domeniul proprietății intelectuale depuse la AGEPI, titlurile de protecție acordate și certificatele înregistrate, modificările în statutul juridic al obiectelor de proprietate industrială, hotărârile Comisiei de contestații, deciziile instanțelor judecătorești privind litigiile în domeniul proprietății intelectuale, acte normative naționale și tratate internaționale, comunicări și alte informații de ordin general ce vizează domeniul proprietății intelectuale.

Revista de proprietate intelectuală, știință și educație „Intellectus”:

- apare din anul 1995, având o periodicitate semestrială;
- este o publicație științifică, recenzată, cu acces deschis, acreditată, prin Decizia Consiliului de conducere al Agenției Naționale de Asigurare a Calității în Educație și Cercetare nr. 23 din 30 septembrie 2022 cu privire la evaluarea, clasificarea și monitorizarea revistelor științifice, în categoria de clasificare B la profilurile: Științe juridice; Științe economice; Științe inginerești și tehnologii;
- abordează multilateral diverse aspecte ale proprietății intelectuale, prevederile legislației naționale și internaționale în domeniu, publică studii semnate de cercetători și inventatori din diferite domenii ale științei, economiei, educației și tehnicii.

Abonarea la publicațiile AGEPI pe suport de hârtie este nelimitată și poate fi efectuată direct la AGEPI (inclusiv prin e-mail).

Pentru informații detaliate privind condițiile de abonare, accesați:

<http://agepi.gov.md/ro/services/biblioteca-pi>

Telefon de contact: (+373 22) 188-597

**A p a r e
din octombrie 1993**

Nr. 7

31 iulie 2024

**Agencia de Stat
pentru
Proprietatea Intelectuală**

Director general	(+37322) 400-508
Director general adjunct	(+37322) 188-600
Director general adjunct	(+37322) 188-502
Direcția brevete	(+37322) 188-646
Direcția mărci și design industrial	(+37322) 188-530
Direcția drept de autor	(+37322) 188-625
Direcția comunicare, relații internaționale și integrare europeană	(+37322) 188-589
Direcția juridică	(+37322) 188-560
Direcția management instituțional	(+37322) 188-688
Colegiul de redacție	(+37322) 188-587

**<http://agepi.gov.md/>
e-mail: office@agepi.gov.md**

**© AGEPI
Str. Andrei Doga nr. 24, bloc 1,
MD-2024, Chișinău,
Republica Moldova**

CUPRINS

Informație generală	5
I. Invenții	7
BB1Y Cereri de brevet de invenție de scurtă durată publicate	15
BB2A Cereri de brevet european pentru care s-a solicitat validarea în Republica Moldova publicate	17
FF4A Brevete de invenție acordate	22
FF9Y Brevete de invenție de scurtă durată acordate	24
FG9A Publicarea brevetelor europene validate în Republica Moldova	30
FG4A Lista brevetelor de invenție eliberate	36
FG9Y Lista brevetelor de invenție de scurtă durată eliberate	36
II. Soiuri de plante	38
BZ9E Cereri de brevet pentru soi de plantă publicate	40
FG9E Brevete pentru soi de plantă eliberate	42
III. Mărci	43
Cereri de înregistrare	46
Mărci înregistrate în baza cererilor acceptate parțial	108
Lista certificatelor de înregistrare a mărcilor eliberate în iunie 2024	140
Lista mărcilor reînnoite	143
IV. Indicații geografice, denumiri de origine, specialități tradiționale garantate	
V. Design industrial (Desene și modele industriale)	151
BA1L Cereri de înregistrare	155
FF4L Lista desenelor și modelelor industriale înregistrate	163
ND4L Lista desenelor și modelelor industriale reînnoite	163
FG4L Lista desenelor și modelelor industriale înregistrate în Republica Moldova conform Aranjamentului de la Haga, aranjate în ordinea numerelor de înregistrare internațională	164
VI. Modificări intervenite în statutul juridic al cererilor și titlurilor de protecție	166
Lista modificărilor	167
Lista contractelor de cesiune	170
Lista contractelor de licență	172
Radierii din Registrul național al contractelor de licență	173
FA9A Lista cererilor de brevet de invenție retrase	173
FC9A Lista cererilor de brevet de invenție respinse	173
MM4A Lista brevetelor de invenție a căror valabilitate a încetat înainte de termen prin neachitarea taxei (cu dreptul de restabilire)	173
FA9Y Lista cererilor de brevet de invenție de scurtă durată retrase	174
FC9Y Lista cererilor de brevet de invenție de scurtă durată respinse	174
MM9Y Lista brevetelor de invenție de scurtă durată a căror valabilitate a încetat înainte de termen prin neachitarea taxei (cu dreptul de restabilire)	174
MM9Y Lista brevetelor de invenție de scurtă durată a căror valabilitate a încetat înainte de termen prin neachitarea taxei, pentru care termenul de restabilire a expirat	175
MK4A Lista brevetelor de invenție de scurtă durată a căror valabilitate a expirat	175
ND4Y Lista brevetelor de invenție de scurtă durată al căror termen de valabilitate a fost prelungit	175
MM4E Lista brevetelor europene validate a căror valabilitate a încetat înainte de termen prin neachitarea taxei (cu dreptul de restabilire)	176
MM4E Lista brevetelor europene validate a căror valabilitate a încetat înainte de termen prin neachitarea taxei, pentru care termenul de restabilire a expirat	176
Lista cererilor de înregistrare a mărcilor retrase	176
Lista cererilor de înregistrare a mărcilor respinse	177
Lista certificatelor de înregistrare a mărcilor al căror termen de valabilitate a expirat (inclusiv termenul de grație)	178
Lista mărcilor valabilitatea înregistrării cărora expiră în decembrie 2024	183
MK4L Lista certificatelor de înregistrare a desenelor și modelelor industriale al căror termen de valabilitate a expirat (inclusiv termenul de grație)	207
Lista duplicatelor certificatelor de înregistrare a desenelor și modelelor industriale	208
Lista eratelor	208
VII. Comisia de contestații a AGEPI	
VIII. Comisia de mediere	
IX. Decizii ale instanțelor judecătorești	209
X. Monitor	211
XI. Materiale de informare din domeniul proprietății intelectuale	

CONTENTS

General information	5
I. Inventions	7
BB1Y Published short-term patent applications	15
BB2A Published European patent applications for which validation in the Republic of Moldova has been requested	17
FF4A Granted patents for invention	22
FF9Y Granted short-term patents for invention	24
FG9A Publication of European patents validated in the Republic of Moldova	30
FG4A List of issued patents for invention	36
FG9Y List of issued short-term patents for invention	36
II. Plant varieties	38
BZ9E Published plant variety patent applications	40
FG9E Issued plant variety patents	42
III. Trademarks	43
Applications for registration	46
Trademarks registered on the basis of partially accepted applications	108
List of trademark registration certificates issued in June 2024	140
List of renewed trademarks	143
IV. Geographical indications, appellations of origin, traditional specialties guaranteed	
V. Industrial design	151
BA1L Applications for registration	155
FF4L List of registered industrial designs	163
ND4L List of renewed industrial designs	163
FG4L List of industrial designs registered in the Republic of Moldova according to the Hague Agreement grouped in the numerical order	164
VI. Amendments made in the legal status of applications and titles of protection	166
List of amendments	167
List of assignment agreements	170
List of license agreements	172
Deletions from the National Register of License Contracts	173
FA9A List of withdrawn patent applications	173
FC9A List of rejected patent applications	173
MM4A List of invalid patents for invention by nonpayment of fee (with the right of revalidation)	173
FA9Y List of withdrawn short-term patent applications	174
FC9Y List of rejected short-term patent applications	174
MM9Y List of invalid short-term patents for invention by nonpayment of fee (with the right of revalidation)	174
MM9Y List of invalid short-term patents for invention by nonpayment of fee, for which the term of revalidation has expired	175
MK4A List of short-term patents for invention the term of validity of which has expired	175
ND4Y List of short-term patents for invention the term of validity of which has been extended	175
MM4E List of invalid validated European patents by nonpayment of fee (with the right of revalidation)	176
MM4E List of invalid validated European patents by nonpayment of fee, for which the term of revalidation has expired	176
List of withdrawn trademark applications	176
List of rejected trademark applications	177
List of trademark registration certificates the term of validity of which has expired (including the grace period)	178
List of trademarks the term of validity of which expires in December 2024	183
MK4L List of industrial design registration certificates the term of validity of which has expired (including the grace period)	207
List of duplicates of industrial design registration certificates	208
List of errata	208
VII. Appeals Board of the AGEPI	
VIII. Mediation Board	
IX. Court decisions	209
X. Monitor	211
XI. Intellectual property information materials	

СОДЕРЖАНИЕ

Общая информация	5
I. Изобретения	7
BB1Y Опубликованные заявки на краткосрочный патент на изобретение	15
BB2A Опубликованные заявки на европейский патент, для которых была испрошена валидация в Республике Молдова	17
FF4A Предоставленные патенты на изобретения	22
FF9Y Предоставленные краткосрочные патенты на изобретения	24
FG9A Публикация европейских патентов, валидированных в Республике Молдова	30
FG4A Перечень выданных патентов на изобретения	36
FG9Y Перечень выданных краткосрочных патентов на изобретения	36
II. Сорты растений	38
BZ9E Опубликованные заявки на патент на сорт растения	40
FG9E Выданные патенты на сорт растения	42
III. Товарные знаки	43
Заявки на регистрацию	46
Товарные знаки, зарегистрированные на основании частично акцептированных заявок	108
Перечень свидетельств о регистрации товарных знаков, выданных в июне 2024 г.	140
Перечень продленных товарных знаков	143
IV. Географические указания, наименования мест происхождения, гарантированные традиционные продукты	
V. Промышленные рисунки и модели	151
BA1L Заявки на регистрацию	155
FF4L Перечень зарегистрированных промышленных рисунков и моделей	163
ND4L Перечень продленных промышленных рисунков и моделей	163
FG4L Перечень промышленных рисунков и моделей, зарегистрированных в Республике Молдова в соответствии с Гаагским соглашением, расположенных в порядке номеров	164
VI. Изменения в юридическом статусе заявок и охраняемых документов	166
Перечень изменений	167
Перечень договоров об уступке	170
Перечень лицензионных договоров	172
Исключения из Национального реестра лицензионных договоров	173
FA9A Перечень отозванных заявок на патент	173
FC9A Перечень отклоненных заявок на патент	173
MM4A Перечень патентов на изобретения, срок действия которых истек в связи с неуплатой таксы (с правом восстановления)	173
FA9Y Перечень отозванных заявок на краткосрочный патент	174
FC9Y Перечень отклоненных заявок на краткосрочный патент	174
MM9Y Перечень краткосрочных патентов на изобретения, срок действия которых истек в связи с неуплатой таксы (с правом восстановления)	174
MM9Y Перечень краткосрочных патентов на изобретения, срок действия которых истек в связи с неуплатой таксы, для которых срок восстановления истек	175
MK4A Перечень краткосрочных патентов на изобретения, срок действия которых истек	175
ND4Y Перечень краткосрочных патентов на изобретения, срок действия которых был продлен	175
MM4E Перечень валидированных европейских патентов, срок действия которых истек в связи с неуплатой таксы (с правом восстановления)	176
MM4E Перечень валидированных европейских патентов, срок действия которых истек в связи с неуплатой таксы, для которых срок восстановления истек	176
Перечень отозванных заявок на товарные знаки	176
Перечень отклоненных заявок на товарные знаки	177
Перечень свидетельств о регистрации товарных знаков, срок действия которых истек (включая льготный период)	178
Перечень товарных знаков, срок действия которых истекает в декабре 2024 г.	183
MK4L Перечень свидетельств о регистрации промышленных рисунков и моделей, срок действия которых истек (включая льготный период)	207
Перечень дубликатов свидетельств о регистрации промышленных рисунков и моделей	208
Перечень поправок	208
VII. Комиссия AGEPI по рассмотрению возражений	
VIII. Комиссия по медиации	
IX. Решения судебных инстанций	209
X. Monitor	211
XI. Информационные материалы из области интеллектуальной собственности	

Informație generală

Buletinul Oficial de Proprietate Intelectuală conține informații din domeniul PI.
Secțiuni speciale sunt destinate invențiilor, soiurilor de plante, mărcilor,
indicațiilor geografice, denumirilor de origine, desenelor și modelelor industriale.
Persoanele interesate pot urmări regimul juridic al cererilor de solicitare a protecției, al obiectelor
de proprietate industrială brevetate și înregistrate pe teritoriul Republicii Moldova.
În Buletin se publică acte oficiale, regulamente, convenții internaționale, acorduri bilaterale,
norme și standarde în domeniu etc.

General information

The Official Bulletin of Intellectual Property contains information in the field of IP.
Special sections are provided for inventions, plant varieties, trademarks,
geographical indications, appellations of origin, and industrial designs.
Concerned persons can familiarize themselves with the legal regime of the applications for
protection, of the industrial property objects patented and registered in the Republic of Moldova.
Official documents, regulations, international conventions,
bilateral agreements, norms and standards in the field, etc., shall be published in the Bulletin.

Общая информация

Официальный бюллетень интеллектуальной собственности содержит разнообразную
информацию. Специальные разделы предназначены для изобретений, сортов растений,
товарных знаков, географических указаний, наименований мест происхождения, промышленных
рисунков и моделей. Заинтересованные лица смогут проследить за юридическим статусом
заявок на охрану промышленной собственности, запатентованных и зарегистрированных
в Республике Молдова объектов промышленной собственности. В бюллетене публикуются
официальные документы, положения, международные конвенции, двусторонние соглашения,
нормы и стандарты в области интеллектуальной собственности и т.д.

Extras din codurile normalizate ale Organizației Mondiale de Proprietate Intelectuală (norma ST. 3 OMPI) referitoare la organizațiile internaționale și țările care eliberează sau înregistrează titluri de proprietate industrială (lista este actualizată de OMPI în 2023)

AD	Andorra	EA	Organizația Eurasiatică de Brevete (OEAB)	JP	Japonia	PH	Filipine
AE	Emiratele Arabe Unite	EC	Ecuador	KE	Kenya	PK	Pakistan
AF	Afganistan	EE	Estonia	KG	Kârgâzstan	PL	Polonia
AL	Albania	EG	Egipt	KH	Cambodgia	PT	Portugalia
AM	Armenia	EM	Oficiul Uniunii Europene pentru Proprietate Intelectuală (EUIPO)	KP	Republica Populară Democrată Coreeană	PY	Paraguay
AO	Angola	EP	Oficiul European de Brevete (OEB)	KR	Republica Coreea	QA	Qatar
AP	Organizația Regională Africană de Proprietate Intelectuală (ARIPO)	ES	Spania	KW	Kuweit	QZ	Oficiul Comunitar pentru Soiuri de Plante (Uniunea Europeană) (CPVO)
AR	Argentina	ET	Etiopia	KY	Insulele Cayman	RO	România
AT	Austria	EU	Uniunea Europeană	KZ	Kazahstan	RS	Serbia
AU	Australia	FI	Finlanda	LA	Republica Democrată Populară Laos	RU	Federația Rusă
AZ	Azerbaidjan	FK	Insulele Falkland (Malvine)	LB	Liban	RW	Rwanda
BA	Bosnia și Herțegovina	FR	Franța	LI	Liechtenstein	SA	Arabia Saudită
BD	Bangladesh	GB	Regatul Unit	LK	Sri Lanka	SE	Suedia
BE	Belgia	GE	Georgia	LR	Liberia	SG	Singapore
BF	Burkina Faso	GG	Guernsey	LS	Lesotho	SI	Slovenia
BG	Bulgaria	GH	Ghana	LT	Lituania	SK	Slovacia
BM	Insulele Bermude	GI	Gibraltar	LU	Luxemburg	SL	Sierra Leone
BN	Brunei Darussalam	GL	Groenlanda	LV	Letonia	SM	San Marino
BR	Brazilia	GM	Gambia	LY	Libia	SN	Senegal
BS	Bahamas	GN	Guineea	MA	Maroc	SO	Somalia
BT	Bhutan	GR	Grecia	MC	Monaco	SV	Salvador
BX	Oficiul din Benelux pentru Proprietate Intelectuală (BOIP)	GT	Guatemala	MD	Republica Moldova	SY	Republica Arabă Siriană
BY	Belarus	GW	Guineea-Bissau	ME	Muntelegru	TD	Ciad
CA	Canada	GY	Guyana	MG	Madagascar	TH	Thailanda
CF	Republica Centrafricană	HK	Hong Kong, China	MK	Macedonia de Nord	TJ	Tadjikistan
CG	Congo	HN	Honduras	MN	Mongolia	TM	Turkmenistan
CH	Elveția	HR	Croația	MR	Mauritania	TN	Tunisia
CI	Coasta de Fildeș	HT	Haiti	MS	Montserrat	TR	Turcia
CL	Chile	HU	Ungaria	MT	Malta	TT	Trinidad și Tobago
CM	Camerun	IB	Biroul Internațional al Organizației Mondiale de Proprietate Intelectuală (OMPI)	MU	Mauritius	TW	Taiwan Provincie Chineză
CN	China	ID	Indonezia	MV	Maldive	UA	Ucraina
CO	Columbia	IE	Irlanda	MX	Mexic	US	Statele Unite ale Americii
CR	Costa Rica	IL	Israel	MY	Malaezia	UY	Uruguay
CU	Cuba	IN	India	MZ	Mozambic	UZ	Uzbekistan
CV	Republica Capului Verde	IQ	Irak	NG	Nigeria	VC	Sfântul Vincent și Grenadinele
CY	Cipru	IR	Iran (Republica Islamică)	NI	Nicaragua	VE	Venezuela (Republica Bolivariană)
CZ	Cehia	IS	Islanda	NL	Regatul Țărilor de Jos	VG	Insulele Virgine Britanice
DE	Germania	IT	Italia	NO	Norvegia	VN	Vietnam
DK	Danemarca	JM	Jamaica	NP	Nepal	WO	Organizația Mondială de Proprietate Intelectuală (OMPI)
DO	Republica Dominicană	JO	Iordania	NZ	Noua Zeelandă	YE	Yemen
DZ	Algeria			OA	Organizația Africană de Proprietate Intelectuală (OAPI)	ZA	Africa de Sud
				OM	Oman		
				PA	Panama		
				PE	Peru		

I

Invenții / Inventions / Изобретения

Protecția juridică a invențiilor în Republica Moldova se asigură în temeiul Legii nr. 50/2008 privind protecția invențiilor.

În conformitate cu Legea, brevetele de invenție sunt eliberate de AGEPI și certifică prioritatea, calitatea de autor și dreptul exclusiv al titularilor de brevete asupra invențiilor. O invenție este brevetabilă dacă este nouă, rezultă dintr-o activitate inventivă și este susceptibilă de aplicare industrială.

Cererea de brevet se depune la AGEPI de către orice persoană care dispune de dreptul de a solicita brevet, personal sau prin reprezentant, și trebuie să includă documentele prevăzute la art. 33 din Lege.

În prezenta Secțiune se publică datele referitoare la cererile de brevet de invenție, brevetele și brevetele de scurtă durată acordate, în special datele bibliografice, rezumatele și, după caz, materialele grafice ale acestora, datele bibliografice referitoare la cererile de brevet european pentru care se solicită validarea în Republica Moldova și la brevetele europene validate, precum și listele brevetelor și brevetelor de scurtă durată eliberate.

Rezumatele cererilor de brevet și ale brevetelor acordate se publică în ordinea indicilor Clasificării Internaționale de Brevete (CIB), prima literă din indice fiind simbolul unei secțiuni CIB.

Legal protection of inventions in the Republic of Moldova shall be afforded on the basis of the Law No. 50/2008 on the Protection of Inventions.

In accordance with this Law, patents for invention shall be granted by the AGEPI and shall certify the priority, the authorship and the exclusive right of patent owners in the inventions. An invention may be patented if it is new, if it involves an inventive step and if it is susceptible of industrial application.

The patent application shall be filed with the AGEPI, directly or through a representative, by any person entitled to apply for a patent, and shall contain the documents provided for in Art. 33 of the Law.

Data on patent applications, granted patents and short-term patents for invention, particularly bibliographic data, abstracts and, where appropriate, graphic materials thereof, bibliographic data on European patent applications for which validation in the Republic of Moldova is requested and on validated European patents, and lists of issued patents and short-term patents for invention shall be published in this Section.

The abstracts of the patent applications and of the granted patents are published in the order of the International Patent Classification (IPC) indexes, the first letter being the symbol of a IPC section.

Правовая охрана изобретений в Республике Молдова обеспечивается на основе Закона № 50/2008 об охране изобретений.

В соответствии с Законом, патенты на изобретения выдаются AGEPI и удостоверяют приоритет, авторство и исключительное право патентообладателей на изобретения. Изобретение патентоспособно, если оно является новым, имеет изобретательский уровень и применимо в промышленности.

Заявка на патент подается в AGEPI лицом, которому принадлежит право на получение патента, лично или через представителя и должна содержать документы, предусмотренные в ст. 33 Закона.

В данном Разделе публикуются сведения о заявках на изобретения, о предоставленных патентах на изобретения и краткосрочных патентах, в частности библиографические данные, рефераты и при необходимости их графические изображения, библиографические данные, относящиеся к заявкам на европейские патенты, валидация которых была испрошена в Республике Молдова, и к валидированным европейским патентам, а также перечни выданных патентов на изобретения и краткосрочных патентов на изобретения.

Рефераты заявок на патент и на предоставленные патенты публикуются в порядке индексов Международной патентной классификации (МПК), первая буква индекса обозначая раздел МПК.

**CODURILE INID ÎN BAZA NORMEI OMPI ST.9
PENTRU IDENTIFICAREA DATELOR BIBLIOGRAFICE REFERITOARE
LA DOCUMENTELE DE BREVET, PUBLICATE DE AGEPI**

**INID CODES FOR THE IDENTIFICATION BIBLIOGRAPHIC DATA
IN PATENT DOCUMENTS PUBLISHED BY AGEPI,
ACCORDING TO WIPO STANDARD ST.9**

**КОДЫ ИНИД (INID) ДЛЯ ИДЕНТИФИКАЦИИ БИБЛИОГРАФИЧЕСКИХ ДАННЫХ,
ОТНОСЯЩИХСЯ К ПАТЕНТНЫМ ДОКУМЕНТАМ, В СООТВЕТСТВИИ
СО СТАНДАРТОМ ST.9 ВОИС, ПУБЛИКУЕМЫЕ AGEPI**

- (11) Numărul titlului de protecție
Number of the title of protection
Номер охранного документа
- (12) Denumirea tipului de document
Designation of the kind of document
Наименование типа документа
- (13) Codul tipului de document conform normei ST.16 OMPI
Kind-of-document code according to WIPO Standard ST.16
Код вида документа в соответствии со Стандартом ST.16 ВОИС
- (15) Informații privind corectarea sau modificarea documentului
Document correction or modification information
Информация об исправлениях или изменениях, внесенных в документ
- (21) Numărul de depozit
Number assigned to the application
Номер заявки
- (22) Data de depozit
Date of filing the application
Дата подачи заявки
- (23) Data priorității de expoziție
Date of exhibition priority
Дата выставочного приоритета
- (31) Numărul cererii prioritare
Number assigned to priority application
Номер приоритетной заявки
- (32) Data de depozit a cererii prioritare
Date of filing of priority application
Дата подачи приоритетной заявки
- (33) Țara cererii prioritare, codul conform normei ST.3 OMPI
Country of the priority application, code according to WIPO Standard ST.3
Страна приоритетной заявки, код в соответствии со Стандартом ST.3 ВОИС
- (41) Data publicării cererii: numărul BOPI, anul
Date of publication of the application: number of BOPI, year
Дата публикации заявки: номер BOPI, год
- (45) Data publicării hotărârii de acordare a titlului de protecție: numărul BOPI, anul
Date of publication of the decision of grant of the title of protection: number of BOPI, year
Дата публикации решения о предоставлении охранного документа: номер BOPI, год
- (46) Data publicării traducerii revendicărilor cererii de brevet european
Date of publication of the translation of the claims of an European patent application
Дата публикации перевода формулы заявки на европейский патент
Data publicării traducerii revendicărilor modificate
Date of publication of the translation of the amended claims
Дата публикации перевода измененной формулы

- (47) **Data eliberării titlului de protecție: numărul BOPI, anul**
Date of issuance of the title of protection: number of BOPI, year
Дата выдачи охранного документа: номер BOPI, год
- (48) **Data publicării documentului corectat sau modificat**
Date of publication of a corrected or modified document
Дата публикации скорректированного или измененного документа
- (49) **Data publicării traducerii fasciculului de brevet european validat**
Date of publication of the translation of the validated European patent specification
Дата публикации перевода патентного документа валидированного европейского патента
Data publicării traducerii fasciculului de brevet european validat menținut în forma modificată
Date of publication of the translation of the validated European patent specification maintained in its amended form
Дата публикации перевода патентного документа валидированного европейского патента в измененной форме
- (51) **Clasificarea Internațională de Brevete**
International Patent Classification
Международная патентная классификация
- (54) **Titlul invenției sau denumirea soiului de plantă**
Title of the invention or name of the plant variety
Название изобретения или наименование сорта растения
- (56) **Lista documentelor referitoare la stadiul anterior**
List of prior art documents
Перечень документов-аналогов
- (57) **Rezumatul sau revendicările**
Abstract or claims
Реферат или формула изобретения
- (62) **Numărul și data depozitului cererii anterioare din care prezentul document este divizionar**
Number and filing date of the earlier application from which the present patent document has been divided up
Номер и дата подачи более ранней заявки, из которой выделен настоящий документ
- (67) **Numărul cererii transformate și data transformării**
Number of converted patent application and date of conversion
Номер преобразованной заявки и дата преобразования
- (68) **Numărul și data de publicare a brevetului de bază pentru certificatul complementar de protecție**
Number and publication date of the basic patent for the supplementary protection certificate
Номер и дата публикации основного патента для дополнительного свидетельства об охране
- (71) **Numele solicitantului (solicitanților), codul țării conform normei ST.3 OMPI**
Name(s) of applicant(s), code of the country according to WIPO Standard ST.3
Имя заявителя (заявителей), код страны в соответствии со Стандартом ST.3 ВОИС
- (72) **Numele inventatorului (inventatorilor) sau amelioratorului (amelioratorilor), codul țării conform normei ST.3 OMPI**
Name(s) of inventor(s) or breeder(s), code of the country according to WIPO Standard ST.3
Имя изобретателя (изобретателей) или селекционера (селекционеров) код страны в соответствии со Стандартом ST.3 ВОИС
- (73) **Numele sau denumirea titularului (titularilor), codul țării conform normei ST.3 OMPI**
Name(s) of owner(s), code of the country according to WIPO Standard ST.3
Имя или наименование патентовладельца (патентовладельцев), код страны в соответствии со Стандартом ST.3 ВОИС
- (74) **Numele mandatarului autorizat**
Name of patent attorney
Имя патентного поверенного
- (80) **Data publicării de către OEB a mențiunii acordării brevetului european**
Date of publication of the mention of the grant of the European patent by the EPO
Дата публикации ЕПВ сведений о предоставлении европейского патента
Data publicării de către OEB a mențiunii privind menținerea brevetului european în forma modificată
Date of publication of the mention of the grant of the European patent by the EPO in its amended form
Дата публикации ЕПВ сведений о поддержании европейского патента в измененной форме

- (82) Data publicării solicitării de validare a brevetului european
Date of publication of the request for validation of the European patent
Дата публикации заявки о валидации европейского патента
- (85) Data deschiderii fazei naționale în conformitate cu PCT
Date of commencement of the national phase pursuant to PCT
Дата открытия национальной фазы в соответствии с PCT
- (86) Cerere internațională (PCT): numărul și data de depozit
PCT international application: number and filing date
Международная заявка (PCT): номер и дата подачи
- (87) Publicarea cererii internaționale (PCT) sau cererii comunitare pentru soi de plantă (EC): numărul și data
Publication of the PCT international application or the community plant variety application (EC): number and date
Публикация международной заявки (PCT) или заявки на сорт растения Евросоюза: номер и дата подачи
- (92) Numărul și data primei autorizații de lansare pe piață în Republica Moldova a produsului medicamentos sau fitofarmaceutic
Number and date of the first national authorization to place the medicinal or phytopharmaceutical product on the market in the Republic of Moldova
Номер и дата первого разрешения на продажу фармацевтического или фитофармацевтического продукта на территории Республики Молдова
- (94) Data expirării termenului de valabilitate a certificatului complementar de protecție
Date of expiry of the term of validity of the supplementary protection certificate
Дата истечения срока действия дополнительного свидетельства об охране
- (95) Denumirea produsului protejat printr-un brevet de bază pentru care a fost cerut sau eliberat certificatul complementar de protecție
Name of the product protected by a basic patent and in respect of which the supplementary protection certificate has been applied for or issued
Название продукта охраняемого основным патентом, в отношении которого было испрашено или выдано дополнительное свидетельство об охране
- (96) Numărul cererii și data de depozit a cererii de brevet european
Number and filing date of the European patent application
Номер и дата подачи заявки на европейский патент
- (97) Numărul și data publicării de către OEB a cererii de brevet european
Number and date of publication of the European patent application by the EPO
Номер и дата публикации ЕПВ заявки на европейский патент

**CODURILE PENTRU IDENTIFICAREA DIFERITELOR TIPURI
DE DOCUMENTE DE BREVET ÎN BAZA NORMEI OMPI ST.16,
PUBLICATE DE AGEPI**

**CODES FOR THE IDENTIFICATION OF DIFFERENT KINDS
OF PATENT DOCUMENTS ACCORDING TO WIPO
STANDARD ST.16, PUBLISHED BY AGEPI**

**КОДЫ ДЛЯ ИДЕНТИФИКАЦИИ РАЗЛИЧНЫХ ВИДОВ ПАТЕНТНЫХ
ДОКУМЕНТОВ В СООТВЕТСТВИИ СО СТАНДАРТОМ ВОИС ST.16,
ПУБЛИКУЕМЫЕ AGEPI**

**1.1 CODURILE PENTRU DOCUMENTELE DE BREVET DE INVENȚIE
CODES FOR PATENT DOCUMENTS
КОДЫ ДЛЯ ПАТЕНТНЫХ ДОКУМЕНТОВ**

- A0** – cerere de brevet de invenție publicată înainte de termenul legal de 18 luni de la data de depozit sau data priorității recunoscute
– patent application published before the established term of 18 months after the filing date or recognized priority date
– заявка на патент на изобретение, опубликованная раньше установленного 18-месячного срока с даты подачи или даты признанного приоритета

- A1** – cerere de brevet de invenție publicată în termenul legal, împreună cu raportul de documentare
- patent application published within the established term with a search report
 - заявка на патент на изобретение, опубликованная в установленный срок вместе с отчетом о поиске
- A2** – cerere de brevet de invenție publicată în termenul legal, fără raportul de documentare
- patent application published within the established term without a search report
 - заявка на патент на изобретение, опубликованная в установленный срок без отчета о поиске
- A3** – raport de documentare al cererii de brevet de invenție (publicat ulterior publicării cererii)
- search report of a patent application (published after publication of the application)
 - отчет о поиске заявки на изобретение (опубликованный после публикации заявки)
- A8** – cerere de brevet de invenție publicată cu corecturi sau modificări în pagina de capăt (bibliografică) a documentului
- patent application published with corrected or modified first page of the document
 - заявка на патент на изобретение, опубликованная с исправлениями или изменениями в титульном листе
- A9** – cerere de brevet de invenție cu corecturi sau modificări ale oricărei părți a documentului
- patent application with corrections or amendments to any part of the document
 - заявка на патент на изобретение, опубликованная с исправлениями или изменениями любой части документа
- B1** – brevet de invenție acordat
- granted patent for invention
 - предоставленный патент на изобретение
- B2** – brevet de invenție acordat, amendat în urma procedurilor de opoziție
- granted patent for invention, amended after opposition procedures
 - предоставленный патент на изобретение, измененный вследствие процедур возражения
- B8** – brevet de invenție acordat, cu corecturi sau modificări în pagina de capăt (bibliografică) a documentului
- granted patent for invention with corrected or modified first page of the document
 - предоставленный патент на изобретение, с исправлениями или изменениями в титульном листе
- B9** – brevet de invenție acordat, cu corecturi sau modificări ale oricărei părți a documentului
- granted patent for invention with corrections or amendments to any part of the document
 - предоставленный патент на изобретение, с исправлениями или изменениями любой части документа
- C1** – brevet de invenție eliberat
- issued patent for invention
 - выданный патент на изобретение
- C3** – brevet de invenție eliberat, amendat în urma procedurilor de limitare sau anulare
- issued patent for invention, amended after limitation or cancellation procedures
 - выданный патент на изобретение, измененный вследствие процедур ограничения или признания патента недействительным
- C8** – brevet de invenție eliberat, cu corecturi sau modificări în pagina de capăt (bibliografică) a documentului
- issued patent for invention with corrections or amendments to the front (bibliographic) page of the document
 - выданный патент на изобретение, с изменениями или исправлениями в титульном листе документа
- C9** – brevet de invenție eliberat, cu corecturi sau modificări ale oricărei părți a documentului
- issued patent for invention with corrections or amendments to any part of the document
 - выданный патент на изобретение, с изменениями или исправлениями в любой части документа
- T1** – traducerea revendicărilor cererii de brevet european
- translation of the claims of a European patent application
 - перевод формулы заявки на европейский патент
- T2** – traducerea fasciculului de brevet european validat
- translation of the validated European patent specification
 - перевод валидированного европейского патента
- T3** – traducerea fasciculului de brevet european validat menținut în forma modificată
- translation of the validated European patent specification maintained in its amended form
 - перевод валидированного европейского патента, поддерживаемого в измененной форме
- T4** – traducerea fasciculului de brevet european validat menținut în forma limitată
- translation of the validated European patent specification maintained in limited form
 - перевод валидированного европейского патента, поддерживаемого в ограниченной форме
- T8** – traducerea corectată a fasciculului de brevet european validat cu corecturi în pagina de capăt (bibliografică) a documentului
- corrected translation of the validated European patent specification with corrections to the front (bibliographic) page of the document

- скорректированный перевод валидированного европейского патента, с исправлениями в титульном листе документа

- T9** – traducerea corectată a fasciculului de brevet european validat cu corecturi ale oricărei părți a documentului
- corrected translation of the validated European patent specification with corrections to any part of the document
 - скорректированный перевод валидированного европейского патента, с исправлениями в любой части документа

1.2 CODURILE PENTRU DOCUMENTELE DE BREVET DE INVENȚIE DE SCURTĂ DURATĂ CODES FOR SHORT-TERM PATENT DOCUMENTS КОДЫ ДЛЯ КРАТКОСРОЧНЫХ ПАТЕНТНЫХ ДОКУМЕНТОВ

- U0** – cerere de brevet de invenție de scurtă durată publicată înainte de termenul legal de 18 luni de la data de depozit sau data priorității recunoscute
- short-term patent application published before the established term of 18 months after the filing date or recognized priority date
 - заявка на краткосрочный патент на изобретение, опубликованная раньше установленного 18-месячного срока с даты подачи или даты признанного приоритета
- U1** – cerere de brevet de invenție de scurtă durată publicată la termen, împreună cu raportul de documentare
- short-term patent application published within the established term together with a search report
 - заявка на краткосрочный патент на изобретение, опубликованная в срок вместе с отчетом о поиске
- U2** – cerere de brevet de invenție de scurtă durată publicată la termen, fără raportul de documentare
- short-term patent application published within the established term without a search report
 - заявка на краткосрочный патент на изобретение, опубликованная в срок без отчета о поиске
- U3** – raport de documentare al unei cereri de brevet de invenție de scurtă durată (publicat ulterior publicării cererii)
- search report of a short-term patent application (published after publication of the application)
 - отчет о поиске по заявке на краткосрочный патент на изобретение (опубликованный после публикации заявки)
- Y** – brevet de invenție de scurtă durată acordat
- granted short-term patent for invention
 - предоставленный краткосрочный патент на изобретение
- Y3** – brevet de invenție de scurtă durată acordat, amendat în urma procedurii de opoziție
- granted short-term patent for invention, amended after opposition procedure
 - предоставленный краткосрочный патент на изобретение, измененный вследствие процедуры возражения
- Y8** – brevet de invenție de scurtă durată acordat, cu corecturi sau modificări în pagina de capăt (bibliografică) a documentului
- granted short-term patent for invention with corrections or amendments to the front (bibliographic) page of the document
 - предоставленный краткосрочный патент на изобретение, с изменениями или исправлениями в титульном листе документа
- Y9** – brevet de invenție de scurtă durată acordat, cu corecturi sau modificări ale oricărei părți a documentului
- granted short-term patent for invention with corrections or amendments to any part of the document
 - предоставленный краткосрочный патент на изобретение, с изменениями или исправлениями в любой части документа
- Z** – brevet de invenție de scurtă durată eliberat
- issued short-term patent for invention
 - выданный краткосрочный патент на изобретение
- Z4** – brevet de invenție de scurtă durată eliberat, amendat în urma procedurilor de limitare sau de anulare
- issued short-term patent for invention, amended after limitation or cancellation procedures
 - выданный краткосрочный патент на изобретение, измененный вследствие процедур ограничения или признания патента недействительным
- Z5** – brevet de invenție de scurtă durată prelungit
- extended short-term patent for invention
 - продленный краткосрочный патент на изобретение
- Z6** – brevet de invenție de scurtă durată prelungit, amendat în urma procedurii de prelungire
- extended short-term patent for invention, amended after extension procedure
 - продленный краткосрочный патент на изобретение, измененный вследствие процедуры продления
- Z8** – brevet de invenție de scurtă durată eliberat sau prelungit, cu corecturi sau modificări în pagina de capăt (bibliografică) a documentului
- issued or extended short-term patent for invention with corrections or amendments to the front (bibliographic) page of the document

- выданный или продленный краткосрочный патент на изобретение, с изменениями или исправлениями в титульном листе документа
- Z9** – brevet de invenție de scurtă durată eliberat sau prelungit, cu corecturi sau modificări ale oricărei părți
 - issued or extended short-term patent for invention with corrections or amendments to any part of the document
 - выданный или продленный краткосрочный патент на изобретение, с изменениями или исправлениями любой части документа

**CODURILE OMPI PENTRU CODIFICAREA TITLURILOR INFORMAȚIILOR
REFERITOARE LA INVENȚII, PUBLICATE ÎN BULETINUL OFICIAL
DE PROPRIETATE INTELECTUALĂ CONFORM NORMEI ST.17**

**WIPO CODES ON CODING OF HEADINGS OF ANNOUNCEMENTS CONCERNING
INVENTIONS MADE IN THE OFFICIAL BULLETIN OF INTELLECTUAL PROPERTY
IN ACCORDANCE WITH THE STANDARD ST.17**

**КОДЫ ВОИС ДЛЯ КОДИРОВАНИЯ ЗАГЛОВОК ИНФОРМАЦИИ,
ОТНОСЯЩЕЙСЯ К ИЗОБРЕТЕНИЯМ, ПУБЛИКУЕМОЙ В ОФИЦИАЛЬНОМ
БЮЛЛЕТЕНЕ ИНТЕЛЛЕКТУАЛЬНОЙ СОБСТВЕННОСТИ
В СООТВЕТСТВИИ СО СТАНДАРТОМ ST.17**

- BB1A** Cereri de brevet de invenție publicate
Published patent applications
Опубликованные заявки на патент на изобретение
- BB1Y** Cereri de brevet de invenție de scurtă durată publicate
Published short-term patent applications
Опубликованные заявки на краткосрочные патенты
- BB2A** Cereri de brevet european pentru care s-a solicitat validarea în Republica Moldova publicate
Published European patent applications for which validation in the Republic of Moldova has been requested
Опубликованные заявки на европейский патент, для которых была испрашена валидация в Республике Молдова
- FF4A** Brevete de invenție acordate
Granted patents for invention
Предоставленные патенты на изобретения
- FF9Y** Brevete de invenție de scurtă durată acordate
Granted short-term patents for invention
Предоставленные краткосрочные патенты на изобретения
- FG9A** Publicarea brevetelor europene validate în Republica Moldova
Publication of European patents validated in the Republic of Moldova
Публикация европейских патентов, валидированных в Республике Молдова
- FA9A** Lista cererilor de brevet de invenție retrase
List of withdrawn patent applications
Перечень отозванных заявок на патент
- FC9A** Lista cererilor de brevet de invenție respinse
List of rejected patent applications
Перечень отклоненных заявок на патент
- FG4A** Lista brevetelor de invenție eliberate
List of issued patents for invention
Перечень выданных патентов на изобретения
- FG9Y** Lista brevetelor de invenție de scurtă durată eliberate
List of issued short-term patents for invention
Перечень выданных краткосрочных патентов на изобретение
- FA9Y** Lista cererilor de brevet de invenție de scurtă durată retrase
List of withdrawn short-term patent applications
Перечень отозванных заявок на краткосрочный патент
- FC9Y** Lista cererilor de brevet de invenție de scurtă durată respinse
List of rejected short-term patent applications
Перечень отклоненных заявок на краткосрочный патент
- FC9E** Lista cererilor de publicare a traducerii fasciculului de brevet european respinse
List of rejected applications for the publication of the translation of the European patent specification
Перечень отклоненных заявлений о публикации перевода патентного документа европейского патента

- MM4A** Decăderi din drepturile ce decurg din brevet de invenție
Forfeiture of rights deriving from the patent for invention
Утеря прав, вытекающих из патента на изобретение
- MK4A** Lista brevetelor de invenție a căror durată de valabilitate a expirat
List of expired patents for invention
Перечень патентов на изобретения, срок действия которых истек
- HC4A** Brevete de invenție acordate, cu corecturi sau modificări în pagina de capăt (bibliografică) a documentului
Granted patents for invention with corrected or modified first page of the document
Предоставленные патенты на изобретения, с исправлениями или изменениями в титульном листе
- MM9Y** Decăderi din drepturile ce decurg din brevet de invenție de scurtă durată
Forfeiture of rights deriving from the short-term patent for invention
Утеря прав, вытекающих из краткосрочного патента на изобретение
- ND4Y** Lista brevetelor de invenție de scurtă durată al căror termen de valabilitate a fost prelungit
List of short-term patents for invention whose term of validity has been extended
Перечень краткосрочных патентов на изобретения, срок действия которых был продлен
- MK4Y** Lista brevetelor de invenție de scurtă durată a căror valabilitate a expirat
List of short-term patents for invention whose term of validity has been expired
Перечень краткосрочных патентов на изобретения, срок действия которых истек
- ML9Y** Lista cererilor de prelungire a termenului de valabilitate a brevetului de invenție de scurtă durată respinse
List of refused applications for extension of the term of validity of a short-term patent
Перечень отклоненных заявок на продление срока действия краткосрочного патента
- TC9Y** Lista brevetelor de invenție de scurtă durată eliberate, cu corecturi sau modificări în pagina de capăt (bibliografică) a documentului
List of issued short-term patents for invention with corrected or modified first page of the document
Перечень выданных краткосрочных патентов на изобретения, с исправлениями или изменениями в титульном листе
- TH4A** Publicarea traducerii corectate a fasciculului de brevet european validat în Republica Moldova
Publication of the corrected translation of the European patent specification validated in the Republic of Moldova
Публикация исправленного варианта перевода патентного документа к европейскому патенту, валидированному в Республике Молдова
- LD4E** Publicarea traducerii fasciculului de brevet european validat în Republica Moldova menținut în forma limitată
Publication of the translation of the European patent specification validated in the Republic of Moldova, maintained in limited form
Публикация перевода патентного документа валидированного в Республике Молдова европейского патента, поддерживаемого в ограниченной форме

SECȚIUNILE CLASIFICĂRII INTERNAȚIONALE DE BREVETE (CIB)

INTERNATIONAL PATENT CLASSIFICATION SECTIONS (IPC)

РАЗДЕЛЫ МЕЖДУНАРОДНОЙ ПАТЕНТНОЙ КЛАССИФИКАЦИИ (МПК)

- | | | | |
|----------|--|----------|--|
| A | NECESITĂȚI CURENTE ALE VIEȚII
HUMAN NECESSITIES
УДОВЛЕТВОРЕНИЕ ЖИЗНЕННЫХ
ПОТРЕБНОСТЕЙ ЧЕЛОВЕКА | E | CONSTRUCȚII FIXE
FIXED CONSTRUCTIONS
СТРОИТЕЛЬСТВО |
| B | TEHNICI INDUSTRIALE DIVERSE
TRANSPORT PERFORMING
OPERATIONS. TRANSPORTING
РАЗЛИЧНЫЕ ТЕХНОЛОГИЧЕСКИЕ
ПРОЦЕССЫ. ТРАНСПОРТИРОВАНИЕ | F | MECANICĂ. ILUMINAT. ÎNCĂLZIRE. ARMAMENT.
EXPLOZIVE
MECHANICAL ENGINEERING. LIGHTING. HEATING.
WEAPONS. BLASTING
МЕХАНИКА. ОСВЕЩЕНИЕ. ОТОПЛЕНИЕ. ОРУЖИЕ.
ВЗРЫВНЫЕ РАБОТЫ |
| C | CHIMIE ȘI METALURGIE
CHEMISTRY. METALLURGY
ХИМИЯ И МЕТАЛЛУРГИЯ | G | FIZICĂ
PHYSICS
ФИЗИКА |
| D | TEXTILE ȘI HÂRTIE
TEXTILES. PAPER
ТЕКСТИЛЬ И БУМАГА | H | ELECTRICITATE
ELECTRICITY
ЭЛЕКТРИЧЕСТВО |

**BB1Y Cereri de brevet de invenție de scurtă
durată publicate /
Published short-term patent applications /
Опубликованные заявки на краткосрочные
патенты**

Publicarea în BOPI a cererilor de brevet asigură solicitantului o protecție provizorie în condițiile prevăzute de art. 19 din Legea nr. 50/2008 privind protecția invențiilor. La data publicării în BOPI a datelor bibliografice privind cererea de brevet de invenție, AGEPI pune la dispoziția publicului, în format electronic, pe pagina <http://www.db.agepi.md/inventions/Search.aspx>, descrierea, revendicările, rezumatul și, după caz, desenele, așa cum au fost depuse aceste documente.

Conform art. 89(1) din Lege, după publicarea cererii de brevet orice persoană poate să prezinte la AGEPI observații referitor la brevetabilitatea invenției care constituie obiectul cererii de brevet.

Publication of patent applications in BOPI provides for the applicant a provisional protection in accordance with Art. 19 of the Law No. 50/2008 on the Protection of Inventions. AGEPI shall, on the date of publication in BOPI of the bibliographic data on the patent application, make available to the public, in electronic format, on the page <http://www.db.agepi.md/inventions/Search.aspx>, the description, the claims, the abstract and, where appropriate, the drawings, as these documents were filed.

According to Art. 89(1) of the Law, in any proceedings before the AGEPI, following the publication of the patent application, any third party may present observations concerning the patentability of the invention to which the application relates.

Публикация заявок на патент в BOPI обеспечивает заявителю временную охрану на условиях, предусмотренных в ст. 19 Закона № 50/2008 об охране изобретений. На дату публикации в BOPI библиографических данных о заявке на патент, AGEPI предоставляет общественности в электронном формате, на странице <http://www.db.agepi.md/inventions/Search.aspx>, описание, формулу изобретения, реферат и, при необходимости, рисунки в том виде, в каком эти документы были представлены.

Согласно ст. 89(1) Закона, после публикации заявки на патент любое лицо вправе представить в AGEPI свои замечания в отношении патентоспособности изобретения, являющегося предметом заявки на патент.

- (21) s 2023 0003 (13) U2
 (51) Int. Cl.: C30B 29/64 (2006.01)
 C30B 33/00 (2006.01)
 C01G 29/00 (2006.01)
 B82Y 40/00 (2011.01)
 H01L 21/02 (2006.01)
- (22) 2023.01.11
 (71) INSTITUȚIA PUBLICĂ UNIVERSITATEA
 TEHNICĂ A MOLDOVEI, MD
 (72) NIKOLAEVA Albina, MD; KONOPKO Leonid,
 MD; GHERGHIȘAN Igor, MD; PARA Gheorgh
 e, MD; COROMISLICENCO Tatiana, MD
 (74) BALAN Mihail
 (54) **Procedeu de fabricare a straturilor subțiri
 monocristaline de materiale termoelectrice
 stratificate de tipuri Bi₂Te₃, Bi₂Se₃, Bi_{1-x}Sb_x
 fără suporturi**
 (57) Invenția se referă la domeniul științei materia
 lelor și fabricării micro- și nanostructurilor cu
 dimensiuni limitate (cum ar fi filmele), de dife
 rite dimensiuni.
 Procedeu de fabricare a straturilor subțiri
 monocristaline de diferite grosimi și dimensi
 uni, fără suporturi, din materiale termoelectri
 ce stratificate pe bază de Bi₂Te₃, Bi₂Se₃ și Bi<sub>1-
 x</sub>Sb_x constă în aceea că o probă de monocrist
 al, tăiată dintr-un lingou masiv de o formă
 necesară, scindată de-a lungul planului de cli
 vaj, cu grosimea de câțiva milimetri, se prinde
 strâns între două plăci netede (din lemn, plas
 tic, metal), suprafața de îmbinare a cărora este
 acoperită cu un strat intermediar subțire
 umed din material poros. Proba, prinsă strâns
 de plăci, se plasează în azot lichid până la ră
 cirea completă. Proba înghețată se scoate din
 azot și se despică plăcile în câteva secunde
 deasupra suprafeței recipientului cu lichid.

Revendicări: 1

Figuri: 2

*
* *

- (54) **Method for manufacturing thin single-
 crystal layers of thermoelectric layered
 materials of the types Bi₂Te₃, Bi₂Se₃ and
 Bi_{1-x}Sb_x without substrates**
 (57) The invention relates to the field of material
 science and manufacture of size-limited
 micro- and nanostructures (such as films) of
 various sizes.

The method for manufacturing thin single-
 crystal layers of various thicknesses and
 sizes, without substrates, from layered
 thermoelectric materials based on Bi₂Te₃,
 Bi₂Se₃ and Bi_{1-x}Sb_x consists in that a single-
 crystal sample, cut from a massive ingot of
 the desired shape, cleaved along the
 cleavage plane, several millimeters thick, is
 firmly clamped between two smooth plates (of
 wood, plastic, metal), the joining surface of
 which is covered with a thin, damp layer of
 porous material. The sample, tightly clamped
 with the plates, is placed in liquid nitrogen
 until completely cooled. The frozen sample is
 removed from the nitrogen and the plates are
 split for a few seconds over the surface of a
 vessel with liquid.

Claims: 1

Fig.: 2

*
* *

- (54) **Способ изготовления тонких монокри
 сталлических слоев термоэлектриче
 ских слоистых материалов типов Bi₂Te₃,
 Bi₂Se₃, Bi_{1-x}Sb_x без подложек**
 (57) Изобретение относится к области матери
 аловедения и изготовления размерно
 ограниченных микро- и наноструктур (типа
 пленок), различных размеров.
 Способ изготовления тонких монокристал
 лических слоев различных толщин и раз
 меров, без подложек, из слоистых термо
 электрических материалов на базе Bi₂Te₃,
 Bi₂Se₃ и Bi_{1-x}Sb_x заключается в том, что
 монокристаллический образец, вырезан
 ный из массивного слитка нужной формы,
 сколотый по плоскости спайности, толщи
 ной в несколько миллиметров, прочно за
 жимают между двумя гладкими пластина
 ми (из дерева, пластика, металла), поверх
 ность стыковки которых покрыта тонкой
 влажной прослойкой из пористого матери
 ала. Образец, плотно зажатый пластинами,
 помещают в жидкий азот до полного охла
 ждения. Замороженный образец вынимают
 из азота и расщепляют пластины в течение
 нескольких секунд над поверхностью сосу
 да с жидкостью.

П. формулы: 1

Фиг.: 2

**BB2A Cereri de brevet european
pentru care s-a solicitat validarea
în Republica Moldova publicate /
Published European patent applications
for which validation in the Republic
of Moldova has been requested /
Опубликованные заявки на европейский
патент, для которых была испрашена
валидация в Республике Молдова**

A GEPI publică fiecare solicitare de validare după informarea de către OEB privind achitarea taxei stabilite pentru validare, dar nu înainte de expirarea unui termen de 18 luni de la data depunerii sau, dacă o prioritate a fost revendicată, de la data celei mai vechi priorități. O cerere de brevet european, pentru care s-a plătit taxa de validare, și un brevet european validat vor avea aceleași efecte ca și o cerere de brevet sau un brevet în conformitate cu Legea nr. 50/2008 privind protecția invențiilor.

A GEPI shall publish any request for validation after it has been informed by the EPO that the prescribed validation fee has been paid, but not before the expiry of a time limit of 18 months from the filing date or, if priority has been claimed, the earliest priority date. A European patent application for which the validation fee has been paid and a validated European patent shall have the same effects as a patent application and a patent in accordance with the Law No. 50/2008 on the Protection of Inventions.

К аждое ходатайство о валидации публикуется Агентством после получения от ЕПВ подтверждения оплаты установленной таксы за валидацию, но не ранее истечения 18-месячного срока с даты подачи или, если испрашен приоритет, с даты наиболее раннего приоритета. Заявка на европейский патент, по которой была оплачена такса за валидацию, и валидированный европейский патент имеют то же действие, что и заявка на патент и патент в соответствии с Законом № 50/2008 об охране изобретений.

- (21) **e 2024 0628 (13) A1**
 (51) **Int.Cl.:** **A61B 17/06** (2006.01.01)
A61L 17/14 (2006.01.01)
 (96) 22757361.5, 2022.08.02
 (87) WO 2023/017364, 2023.02.16
 (31) 202163232696P
 (32) 2021.08.13
 (33) US
 (71) ETHICON, INC., US
 (72) SCALZO JR. Howard, US; POKROPINSKI JR. Henry, US; KRIKSUNOV Leo, US
 (54) **Sisteme, kituri și procedee de acoperire a suturilor cu compuși medicinali imediat înainte de implantarea materialului de sutură**
Systems, kits, and methods for coating sutures with medicinal compounds immediately prior to suture implantation
Системы, наборы и способы покрытия швов лекарственными соединениями непосредственно перед имплантацией шовного материала
-
- (21) **e 2024 0629 (13) A1**
 (51) **Int.Cl.:** **F15B 11/15** (2006.01.01)
F15B 11/044 (2006.01.01)
F15B 13/02 (2006.01.01)
 (96) 22757597.4, 2022.08.01
 (87) WO 2023/016840, 2023.02.16
 (31) 202100021647
 (32) 2021.08.10
 (33) IT
 (71) OMT GROUP S.P.A., IT
 (72) CHIARI Fiorenzo, IT
 (54) **Dispozitiv de control acționat cu fluid pentru actuatore cu dublă acțiune**
Fluid-operated control device, for double-acting actuators
Устройство управления с гидроприводом для приводов двойного действия
-
- (21) **e 2024 0630 (13) A1**
 (51) **Int.Cl.:** **A61K 39/395** (2006.01.01)
A61K 9/08 (2006.01.01)
A61K 47/18 (2017.01.01)
C07K 16/24 (2006.01.01)
 (96) 22762210.7, 2022.08.11
 (87) WO 2023/018870, 2023.02.16
 (31) 202163232299P; 202263316604P
 (32) 2021.08.12; 2022.03.04
 (33) US; US
 (71) AMGEN INC., US
 (72) BALL Nicole, US; SLOEY Christopher, US; LUERAS Alexis, US; QIAN Rulin, US
 (54) **Formulări de anticorpi**
Antibody formulations
Составы антител
-
- (21) **e 2024 0631 (13) A1**
 (51) **Int.Cl.:** **C07D 209/40** (2006.01.01)
C07D 401/12 (2006.01.01)
C07D 401/14 (2006.01.01)
C07D 403/12 (2006.01.01)
C07D 407/12 (2006.01.01)
C07D 417/12 (2006.01.01)
C07D 451/02 (2006.01.01)
C07D 471/04 (2006.01.01)
A61P 35/00 (2006.01.01)
A61K 31/404 (2006.01.01)
 (96) 22764532.2, 2022.08.10
 (87) WO 2023/018781, 2023.02.16
 (31) 202163231672P; 202263298889P; 202263369343P
 (32) 2021.08.10; 2022.01.12; 2022.07.25
 (33) US; US; US
 (71) IFM DUE, INC., US
 (72) VENKATRAMAN Shankar, US; KATZ Jason, US; ROUSH William R., US; SEIDEL Hans Martin, US
 (54) **Compuși și compoziții pentru tratarea stărilor asociate cu activitatea STING**
Compounds and compositions for treating conditions associated with STING activity
Соединения и композиции для лечения состояний, ассоциированных с активностью STING
-
- (21) **e 2024 0632 (13) A1**
 (51) **Int.Cl.:** **A61K 31/5377** (2006.01.01)
A61P 3/10 (2006.01.01)
 (96) 22764542.1, 2022.08.10
 (87) WO 2023/018825, 2023.02.16
 (31) 202163232154P; 202163249568P; 202263317518P

- (32) 2021.08.11; 2021.09.28; 2022.03.07
 (33) US; US; US
 (71) BIOMEA FUSION, INC., US
 (72) BUTLER Thomas, US; PALMER James T., AU
 (54) **Inhibitori covalenți ai interacțiunii menină-MLL pentru diabetul zaharat**
Covalent inhibitors of menin-MLL interaction for diabetes mellitus
Ковалентные ингибиторы взаимодействия менин-MLL при сахарном диабете

-
- (21) **e 2024 0633 (13) A1**
 (51) **Int.Cl.:** **A61P 35/00** (2006.01.01)
C07D 498/04 (2006.01.01)
A61K 31/5365 (2006.01.01)
C07C 65/05 (2006.01.01)
 (96) 22764558.7, 2022.08.12
 (87) WO 2023/018955, 2023.02.16
 (31) 202163232846P; 202163290403P;
 202263310692P
 (32) 2021.08.13; 2021.12.16; 2022.02.16
 (33) US; US; US
 (71) ELI LILLY AND COMPANY, US
 (72) COATES David Andrew, US; CAO Yizheng, US
 (54) **Forme solide ale 7-[[[(1S)-1-[4-[(1S)-2-ciclopropil-1-(4-prop-2-enoilpiperazin-1-il)etil]fenil]etil]amino]-1-etil-4H-pirimido[4,5-d][1,3]oxazin-2-onei**
Solid forms of 7-[[[(1S)-1-[4-[(1S)-2-cyclopropyl-1-(4-prop-2-enoilpiperazin-1-yl)ethyl]phenyl]ethyl]amino]-1-ethyl-4H-pyrimido[4,5-d][1,3]oxazin-2-one
Твердые формы 7-[[[(1S)-1-[4-[(1S)-2-циклопропил-1-(4-проп-2-еноилпиперазин-1-ил)этил]фенил]этил]амино]-1-этил-4H-пиримидо[4,5-d][1,3]оксазин-2-она

-
- (21) **e 2024 0634 (13) A1**
 (51) **Int.Cl.:** **A61K 31/585** (2006.01.01)
 (96) 22764717.9, 2022.08.11
 (87) WO 2023/017109, 2023.02.16
 (31) 21382757
 (32) 2021.08.12
 (33) EP
 (71) CHEMO RESEARCH, S.L., ES
 (72) COLLI Enrico, ES; PÉREZ Salustiano, ES

- (54) **Metodă de tratament al endometriozei și asigurare a contracepției eficiente**
Method for treating endometriosis and providing effective contraception
Метод лечения эндометриоза и обеспечения эффективной контрацепции

-
- (21) **e 2024 0635 (13) A1**
 (51) **Int.Cl.:** **C12N 15/113** (2010.01.01)
 (96) 22764982.9, 2022.08.12
 (87) WO 2023/019246, 2023.02.16
 (31) 202163232840P
 (32) 2021.08.13
 (33) US
 (71) ALNYLAM PHARMACEUTICALS, INC., US
 (72) SCHMIDT Karyn, US; SCHLEGEL Mark K., US; CASTORENO Adam, US
 (54) **Compoziții de ARNi împotriva factorului XII (F12) și procedee de utilizare a acestora**
Factor XII (F12) iRNA compositions and methods of use thereof
Композиции иРНК против фактора XII (F12) и способы их применения

-
- (21) **e 2024 0636 (13) A1**
 (51) **Int.Cl.:** **C12N 15/113** (2010.01.01)
 (96) 22765309.4, 2022.08.11
 (87) WO 2023/018858, 2023.02.16
 (31) 202163231784P; 202263322002P
 (32) 2021.08.11; 2022.03.21
 (33) US; US
 (71) ARBOR BIOTECHNOLOGIES, INC., US
 (72) DITOMMASO Tia Marie, US; GARRITY Anthony James, US; JAKIMO Noah Michael, US; WESSELLS Quinton Norman, US
 (54) **Sisteme de editare a genelor care conțin un ghid ARN care țintesc statmina 2 (STMN2) și utilizările acestora**
Gene editing systems comprising an RNA guide targeting stathmin 2 (STMN2) and uses thereof
Системы редактирования генов, содержащие РНК-гид, нацеленный на статмин 2 (STMN2), и их применения

- (21) e 2024 0637 (13) A1
 (51) Int.Cl.: C07K 16/24 (2006.01.01)
 A61K 39/395 (2006.01.01)
 A61P 17/00 (2006.01.01)
- (96) 22765366.4, 2022.08.12
 (87) WO 2023/019260, 2023.02.16
 (31) 202163232977P; 202163233544P;
 202163247821P; 202263327539P;
 202263343315P
 (32) 2021.08.13; 2021.08.16; 2021.09.24;
 2022.04.05; 2022.05.18
 (33) US; US; US; US; US
 (71) DERMIRA, INC., US
 (72) BAUER Eugene A., US; DREW Janice Suzann,
 US; LIMA Renata Gontijo, US; WITCHER Jen-
 nifer Wright, US
 (54) **Anticorpi anti-IL-13 pentru tratamentul der-
 matitei atopice**
IL-13 antibodies for the treatment of atopic
dermatitis
Антитела к IL-13 для лечения атопическо-
го дерматита

-
- (21) e 2024 0638 (13) A1
 (51) Int.Cl.: A61P 35/00 (2006.01.01)
 C07K 16/28 (2006.01.01)
 A61B 17/16 (2006.01.01)
- (96) 22769093.0, 2022.08.10
 (87) WO 2023/017066, 2023.02.16
 (31) 202100021764
 (32) 2021.08.11
 (33) IT
 (71) UCME BIOSCIENCE S.R.L., IT
 (72) GALVAGNI Federico, IT; ORLANDINI Maurizio,
 IT; TOSI Gian Marco, IT
 (54) **Anticorpi neutralizanti anti-CD93 și utili-
 zarea acestora în diagnosticul și tratamen-
 tul cancerului**
Neutralising anti-CD93 antibodies and their
**use in the diagnosis and treatment of can-
 cer**
Нейтрализующие антитела к CD93 и их
применение в диагностике и лечении ра-
ка

- (21) e 2024 0639 (13) A1
 (51) Int.Cl.: C07D 207/452 (2006.01.01)
 C07D 487/04 (2006.01.01)
 C07D 519/00 (2006.01.01)
- (96) 22797131.4, 2022.08.12
 (87) WO 2023/018960, 2023.02.16
 (31) 202163232757P
 (32) 2021.08.13
 (33) US
 (71) IMMUNOGEN, INC., US
 (72) HAGUE Andrew Brian, US
 (54) **Procedee îmbunătățite de obținere a deri-
 vaților citotoxici de benzodiazepină**
Improved methods for preparing cytotoxic
benzodiazepine derivatives
Улучшенные способы получения цито-
токсических производных бензодиазепи-
на

-
- (21) e 2024 0640 (13) A1
 (51) Int.Cl.: C09D 5/00 (2006.01.01)
- (96) 22800072.5, 2022.08.12
 (87) WO 2023/016608, 2023.02.16
 (31) 102021004169
 (32) 2021.08.13
 (33) DE
 (71) MANKIEWICZ GEBR.&CO. (GMBH&CO. KG),
 DE
 (72) DE ROSSI Umberto, DE; PREISSING Christi-
 an, DE; MOHWINKEL Fabian, DE; URBANIAK
 Anastasia, DE
 (54) **Sisteme de acoperiri translucide, procedeu**
de producere a sistemelor de acoperire și
utilizarea sistemelor de acoperire
Translucent coating systems, method for
producing the coating systems, and use of
the coating systems
Полупрозрачные системы покрытия, спо-
соб получения систем покрытия и при-
менение систем покрытия

-
- (21) e 2024 0641 (13) A1
 (51) Int.Cl.: C07D 333/66 (2006.01.01)
 C07D 409/12 (2006.01.01)
 C07D 419/14 (2006.01.01)
 A61K 31/381 (2006.01.01)
 A61P 35/00 (2006.01.01)

- (96) 22855415.0, 2022.08.09
- (87) WO 2023/016434, 2023.02.16
- (31) PCT/CN2021/1117; PCT/CN2021/1257;
PCT/CN2021/1324; PCT/CN2022/0739;
PCT/CN2022/0978
- (32) 2021.08.10; 2021.10.22; 2021.11.23;
2022.01.26; 2022.06.09
- (33) WO; WO; WO; WO; WO
- (71) JACOBIO PHARMACEUTICALS CO., LTD.,
CN
- (72) LI Sujing, CN; LI Amin, CN; ZHENG Qian, CN;
DANG Chaojie, CN; FAN Xinrui, CN; LONG
Wei, CN; WANG Yanping, CN
- (54) **Compuși care țintesc mutantul p53**
Compounds targeting mutant of p53
Соединения, нацеленные на мутант p53
-
- (21) **e 2024 0642 (13) A1**
- (51) **Int.Cl.:** **A61B 18/00** (2006.01.01)
H02M 3/156 (2006.01.01)
H02M 3/335 (2006.01.01)
- (96) 22855462.2, 2022.08.10
- (87) WO 2023/016482, 2023.02.16
- (31) 202110912278; 202110912538
- (32) 2021.08.10; 2021.08.10
- (33) CN; CN
- (71) ACCUPULSE MEDICAL TECHNOLOGY
(SUZHOU) CO., LTD., CN
- (72) ZHAO Chenggang, CN
- (54) **Circuit de generare de înaltă tensiune**
pentru cateter și instrument de ablație
High-voltage generating circuit for catheter
and ablation tool
Цепь генерации высокого напряжения
для катетера и инструмент для абляции
-
- (21) **e 2024 0643 (13) A1**
- (51) **Int.Cl.:** **A61K 31/185** (2006.01.01)
A61K 31/205 (2006.01.01)
C07C 309/02 (2006.01.01)
A61P 25/28 (2006.01.01)
- (96) 23176559.5, 2016.09.09
- (97) 4275750, 2023.11.15
- (31) 201562216404P; 201662290287P;
201662302027P; 201662365809P
- (32) 2015.09.10; 2016.02.02; 2016.03.01;
2016.07.22
- (33) US; US; US; US
- (71) ALZHEON, INC., US
- (72) ABUSHAKRA Susan, US; POWER Aidan, US;
TOLAR Martin, US; HEY John, US; YU Jer-
emy, US; KOCIS Petr, US
- (54) **Tratamentul bolii Alzheimer la o anumită**
populație de pacienți
Treatment of Alzheimer's disease in a par-
ticular patient population
Лечение болезни Альцгеймера у опреде-
ленной популяции пациентов

FF4A Brevete de invenție acordate / Granted patents for invention / Предоставленные патенты на изобретения

Orice persoană interesată are dreptul să ceară revocarea în tot sau în parte a hotărârii de acordare a brevetului în termen de 6 luni de la data publicării mențiunii privind acordarea brevetului. Opoziția se face în scris și motivat la AGEPI, în baza motivelor prevăzute de art. 57 alin. (2) din Legea nr. 50/2008 privind protecția invențiilor.

La data publicării în BOPI a hotărârii de acordare a brevetului în cazul în care acordarea brevetului a devenit efectivă înainte de expirarea termenului de 18 luni de la data de depozit sau, în cazul în care a fost revendicată o prioritate, de la data priorității, AGEPI pune la dispoziția publicului, în format electronic, pe pagina <http://www.db.agepi.md/inventions/Search.aspx>, descrierea, revendicările, rezumatul și, după caz, desenele, așa cum au fost depuse aceste documente.

Within 6 months as from the date of publication of the mention of the grant of the patent, any person concerned shall be entitled to request the full or partial revocation of any decision to grant a patent. The opposition shall be reasoned and filed in writing with AGEPI according to the provisions of Art. 57(2) of the Law No. 50/2008 on the Protection of Inventions.

AGEPI shall, on the date of publication in BOPI of the decision to grant a patent when the grant of the patent has become effective before the expiry of a period of eighteen months from the date of filing or, if priority has been claimed, as from the date of priority, make available to the public, in electronic format, on the website <http://www.db.agepi.md/inventions/Search.aspx>, the description, the claims, the abstract and, where appropriate, any drawings as filed.

Любое заинтересованное лицо вправе подать в AGEPI мотивированное возражение о полном или частичном аннулировании решения о предоставлении патента в течение 6 месяцев с даты публикации сведений о предоставлении патента. Возражение подается в письменной форме на основании мотивов, предусмотренных в части (2) ст. 57 Закона № 50/2008 об охране изобретений.

На дату публикации в BOPI решения о предоставлении патента в случае, если это решение принимается до истечения 18 месяцев с даты подачи заявки или, если испрашивался приоритет, с даты приоритета, AGEPI предоставляет общественности в электронном формате, на странице <http://www.db.agepi.md/inventions/Search.aspx>, описание, формулу изобретения, реферат и, при необходимости, рисунки в том виде, в каком эти документы были представлены.

- (11) **4896** (13) **B1**
 (51) **Int. Cl.:** **C12N 1/14** (2006.01)
A01N 63/38 (2020.01)
A01P 1/00 (2006.01)
A01P 3/00 (2006.01)
C12R 1/885 (2006.01)
 (21) a 2022 0056
 (22) 2022.12.20
 (71)(73) INSTITUȚIA PUBLICĂ UNIVERSITATEA
 TEHNICĂ A MOLDOVEI, MD
 (72) SÎRBU Tamara, MD; MOLDOVAN Cristina,
 MD; ȚURCAN Olga, MD
 (54) **Tulpină de fungi *Trichoderma atro-***
***brunneum* cu proprietăți antimicrobiene**
 (57) Invenția se referă la microbiologie și bio-
 tehnologie, în particular la o tulpină de fungi
Trichoderma atrobrunneum, ce posedă pro-
 prietăți antimicrobiene față de un spectru larg
 de fitopatogeni și poate fi utilizată pentru pro-
 tecția biologică a plantelor.

Tulpina de fungi *Trichoderma atrobrunneum*
 este depozitată în Colecția Națională de Mi-
 croorganisme Nepatogene cu numărul
 CNMN-FD-25 și posedă proprietăți antimicro-
 biene contra fitopatogenilor *Aspergillus niger*,
Alternaria alternata, *Botrytis cinerea*, *Fusari-*
um solani, *Fusarium oxysporum*, *Bacillus sub-*
tilis, *Xanthomonas campestris*, *Corynebacte-*
rium michiganense, *Agrobacterium tumefa-*
ciens, *Erwinia carotovora*.

Rezultatul tehnic al invenției constă în spori-
 rea activității contra fungilor fitopatogeni cu
 26-30% și asigurarea unei activități antibacte-
 riene contra unui spectru larg de bacterii fito-
 patogene.

Revendicări: 1

*
* *

- (54) **Strain of *Trichoderma atrobrunneum* fungi**
with antimicrobial properties
 (57) The invention relates to microbiology and
 biotechnology, in particular to a strain of
Trichoderma atrobrunneum fungi, which has
 antimicrobial properties against a wide range
 of phytopathogens and can be used for
 biological protection of plants.

The *Trichoderma atrobrunneum* CNMN-FD-
 25 fungal strain is deposited in the National
 Collection of Nonpathogenic Microorganisms
 under the number CNMN-FD-25 and has
 antimicrobial properties against *Aspergillus*
niger, *Alternaria alternata*, *Botrytis cinerea*,
Fusarium solani, *Fusarium oxysporum*,
Bacillus subtilis, *Xanthomonas campestris*,
Corynebacterium michiganense, *Agro-*
bacterium tumefaciens, *Erwinia carotovora*
 phytopathogens.

The technical result of the invention consists
 in increasing the activity against
 phytopathogenic fungi by 26-30% and
 providing an antibacterial activity against a
 wide range of phytopathogenic bacteria.

Claims: 1

*
* *

- (54) **Штамм грибов *Trichoderma atrobrun-***
***neum* с антимикробными свойствами**

- (57) Изобретение относится к микробиологии и
 биотехнологии, в частности к штамму гри-
 бов *Trichoderma atrobrunneum*, который об-
 ладает антимикробными свойствами в от-
 ношении широкого спектра фитопатогенов
 и может быть использован для биологиче-
 ской защиты растений.

Штамм грибов *Trichoderma atrobrunneum*
 депонирован в Национальной коллекции
 непатогенных микроорганизмов под номе-
 ром CNMN-FD-25 и обладает антимикроб-
 ными свойствами в отношении фитопато-
 генов *Aspergillus niger*, *Alternaria alternata*,
Botrytis cinerea, *Fusarium solani*, *Fusarium*
oxysporum, *Bacillus subtilis*, *Xanthomonas*
campestris, *Corynebacterium michiganense*,
Agrobacterium tumefaciens, *Erwinia*
carotovora.

Технический результат изобретения состо-
 ит в повышении активности против фито-
 патогенных грибов на 26-30% и обеспече-
 ние антибактериальной активности против
 широкого спектра фитопатогенных бакте-
 рий.

П. формулы: 1

FF9Y Brevete de invenție de scurtă durată acordate / Granted short-term patents for invention / Предоставленные краткосрочные патенты на изобретения

Orice persoana interesată are dreptul să ceară revocarea în tot sau în parte a hotărârii de acordare a brevetului în termen de 6 luni de la data publicării mențiunii privind acordarea brevetului. Opoziția se face în scris și motivat la AGEPI, în baza motivelor prevăzute de art. 57 alin. (2) din Legea nr. 50/2008 privind protecția invențiilor.

La data publicării în BOPI a hotărârii de acordare a brevetului în cazul în care acordarea brevetului a devenit efectivă înainte de expirarea termenului de 18 luni de la data de depozit sau, în cazul în care a fost revendicată o prioritate, de la data priorității, AGEPI pune la dispoziția publicului, în format electronic, pe pagina <http://www.db.agepi.md/inventions/Search.aspx>, descrierea, revendicările, rezumatul și, după caz, desenele, așa cum au fost depuse aceste documente.

Within 6 months as from the date of publication of the mention of the grant of the patent, any person concerned shall be entitled to request the full or partial revocation of any decision to grant a patent. The opposition shall be reasoned and filed in writing with AGEPI according to the provisions of Art. 57(2) of the Law No. 50/2008 on the Protection of Inventions.

AGEPI shall, on the date of publication in BOPI of the decision to grant a patent when the grant of the patent has become effective before the expiry of a period of eighteen months from the date of filing or, if priority has been claimed, as from the date of priority, make available to the public, in electronic format, on the website <http://www.db.agepi.md/inventions/Search.aspx>, the description, the claims, the abstract and, where appropriate, any drawings as filed.

Любое заинтересованное лицо вправе подать в AGEPI мотивированное возражение о полном или частичном аннулировании решения о предоставлении патента в течение 6 месяцев с даты публикации сведений о предоставлении патента. Возражение подается в письменной форме на основании мотивов, предусмотренных в части (2) ст. 57 Закона № 50/2008 об охране изобретений.

На дату публикации в BOPI решения о предоставлении патента в случае, если это решение принимается до истечения 18 месяцев с даты подачи заявки или, если испрашивался приоритет, с даты приоритета, AGEPI предоставляет общественности в электронном формате, на странице <http://www.db.agepi.md/inventions/Search.aspx>, описание, формулу изобретения, реферат и, при необходимости, рисунки в том виде, в каком эти документы были представлены.

- (11) **1762 (13) Y**
 (51) **Int. Cl.: A01K 61/10 (2017.01)**
A01K 61/17 (2017.01)
 (21) s 2023 0075
 (22) 2023.09.05
 (71)(73) INSTITUȚIA PUBLICĂ UNIVERSITATEA DE STAT DIN MOLDOVA, MD
 (72) CREPIS Oleg, MD; BULAT Dumitru, MD; ZUBCOV Elena, MD; BULAT Denis, MD; STRUGULEA Oleg, MD
 (54) **Dispozitiv pentru reproducerea linului**
 (57) Invenția se referă la piscicultură și poate fi utilizată pentru reproducerea ecologo-industrială a speciilor fitofile de pești în condiții naturale.
 Dispozitivul pentru reproducerea linului, conform invenției, include o carcasă dreptunghiulară (1) formată din distanțiere orizontale (5) și bare verticale (6) cu fante verticale (7), de care este fixată cu ajutorul unor distanțiere verticale (9) o cușcă (2) dreptunghiulară din plasă, unită cu ajutorul unor extensii elastice (10) cu distanțierele verticale (9). În unul din colțurile cuștii în partea de jos este executată o fereastră la care este atașată o poartă de acces (3), constituită dintr-o mânecă din plasă elastică de forma unei piramide trunchiate, de-a lungul perimetrului capetelor căreia sunt fixate niște rame rigide. Dispozitivul este dotat cu un cadru de distanțare, de forma mâneicii, care constă dintr-o carcasă rigidă cu mâner și o aripă de ghidare cu plasă, precum și cu un substrat pentru depunerea icrelor, care include un inel exterior cu o plasă, fixat de niște tije oblice unite cu o plută și plante acvatice naturale, fixate de-a lungul perimetrului inelului, precum și un inel interior detașabil cu o plasă, de care sunt fixate elemente artificiale, imitând plante acvatice.

Revendicări: 1

Figuri: 10

*
* *

- (54) **Tench breeding device**
 (57) The invention relates to the field of fish breeding and can be used for ecological-industrial breeding of phytophilic fish in natural conditions.
 The tench breeding device, according to the invention, comprises a rectangular frame (1), consisting of horizontal spacers (5) and vertical pipes (6) with vertical slots (7), to which is attached using spacer bars (9) a rectangular mesh cage (2), attached using elastic braces (10) to spacer bars (9). In one

of the corners of the cage in the lower part is made a window to which is attached a gateway (3), consisting of an elastic mesh sleeve in the shape of a truncated pyramid, along the perimeter of the ends of which are attached rigid frames. The device is equipped with a sleeve-shaped spacer frame consisting of a rigid frame with a handle and a guide mesh wing, as well as an egg laying substrate, which includes an outer ring with a mesh, fixed to inclined rods, connected to a float, and natural aquatic plants, fixed along the perimeter of the ring, and a removable inner ring with a mesh and fixed thereon artificial elements, imitating aquatic plants.

Claims: 1

Fig.: 10

*
* *

- (54) **Устройство для разведения линя**
 (57) Изобретение относится к области рыбководства и может быть использовано для эколого-индустриального разведения фитофильных рыб в естественных условиях.
 Устройство для разведения линя, согласно изобретению, включает прямоугольный каркас (1), состоящий из горизонтальных распорок (5) и вертикальных труб (6) с вертикальными прорезями (7), к которым прикреплен при помощи распорных планок (9) прямоугольный садок (2) из сетки, прикрепленный при помощи эластичных растяжек (10) к распорным планкам (9). В одном из углов садка в нижней части выполнено окно, к которому крепится шлюз (3), состоящий из эластичного сетчатого рукава в форме усеченной пирамиды, по периметру торцов которой прикреплены жесткие рамки. Устройство снабжено распорной рамой, имеющей форму рукава, состоящей из жесткого каркаса с ручкой и направляющего сетчатого крыла, а также субстратом для откладывания икр, который включает внешнее кольцо с сеткой, фиксированное к наклонным тягам, соединенным с поплавком, и укрепленными вдоль периметра кольца натуральными водными растениями, а также съёмное внутреннее кольцо с сеткой и укрепленными на ней искусственными элементами, имитирующими водные растения.

П. формулы: 1

Фиг.: 10

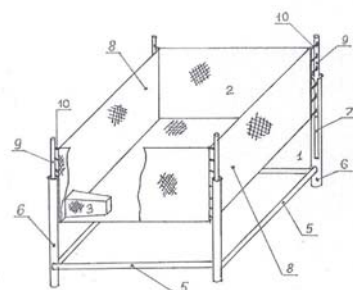

(11) 1763 (13) Y

(51) Int. Cl.: A23G 3/34 (2006.01)
A23G 3/36 (2006.01)
A23G 3/48 (2006.01)
A23G 3/52 (2006.01)

(21) s 2023 0095

(22) 2023.11.24

(71)(73) INSTITUȚIA PUBLICĂ UNIVERSITATEA TEHNICĂ A MOLDOVEI, MD

(72) BULGARU Viorica, MD; MAZUR Mihail, MD; CELAC Valentin, MD; STURZA Rodica, MD; GHENDOV-MOȘANU Aliona, MD

(54) **Procedeu de fabricare a zefirului vegetal cu valoare biologică înaltă**

(57) Invenția se referă la industria alimentară, și anume la un procedeu de fabricare a zefirului vegetal cu valoare biologică înaltă pe baza apei de fierbere a leguminoaselor cu adaos de extracte vegetale.

Procedeu, conform invenției, include baterea apei de fierbere de năut sau linte, sau soia cu piure de mere, adăugarea siropului de zahăr-agar, a extractului hidrosolubil concentrat din fructe de cătină sau măceș, sau josta, baterea până la obținerea unei mase spumoase, formarea zefirului prin șpritzare, uscarea și ambalarea.

Revendicări: 1

*
* *

(54) **Process for producing vegetable marshmallow with high biological value**

(57) The invention relates to the food industry, namely to a process for producing vegetable marshmallow with high biological value based on cooking water of legumes with the addition of plant extracts.

The process, according to the invention, comprises beating the cooking water of chickpeas or lentils, or soybeans with apple sauce, adding sugar-agar syrup, concentrated water-soluble extract of sea buckthorn or rose

hips, or yoshta, beating until a foamy mass is obtained, molding the marshmallow by jiggling, drying and packaging.

Claims: 1

*
* *

(54) **Способ производства растительного зефира с высокой биологической ценностью**

(57) Изобретение относится к пищевой промышленности, а именно к способу производства растительного зефира с высокой биологической ценностью на основе варочной воды бобовых с добавлением растительных экстрактов.

Способ, согласно изобретению, включает взбивание варочной воды нута или чечевицы, или сои с яблочным пюре, добавление сахарно-агарового сиропа, концентрированного водорастворимого экстракта облепихи или шиповника, или йошты, взбивание до получения пенистой массы, формовку зефира путем отсадки, сушку и упаковку.

П. формулы: 1

(11) 1764 (13) Y

(51) Int. Cl.: C23F 11/08 (2006.01)
C23F 11/10 (2006.01)
C23F 11/12 (2006.01)
C23F 11/14 (2006.01)
C07C 281/10 (2006.01)
C07D 307/48 (2006.01)
C07C 275/00 (2006.01)

(21) s 2023 0057

(22) 2023.07.25

(71)(73) INSTITUȚIA PUBLICĂ UNIVERSITATEA DE STAT DIN MOLDOVA, MD

(72) LOZAN Vasile, MD; PARȘUTIN Vladimir, MD; PARAMONOV Anatolii, MD; COVALI Alexandr, MD

(54) **Procedeu de protecție a oțelului de coroziune în apă**

(57) Invenția se referă la domeniul protecției metalelor contra coroziunii în apă și poate fi utilizată pentru a inhiba coroziunea în sistemele închise de conducte din oțel.

Procedeu de protecție a oțelului de coroziune în apă constă în introducerea combinată sau succesivă în mediul apos, care este în contact cu suprafețele de oțel, a ureei și a furacilinei, respectiv în concentrații de 5...25 g/L și 0,05...0,2 g/L.

Rezultatul tehnic constă în reducerea semnificativă a pierderilor de coroziune și suprimarea uniformă a coroziunii în timp.

Revendicări: 1

*
* *

(54) **Process for corrosion protection of steel in water**

(57) The invention relates to the field of corrosion protection of metals in water and can be used for inhibiting corrosion in closed steel pipeline systems.

The process for corrosion protection of steel in water consists in the combined or sequential introduction into the aqueous environment, which is in contact with the surfaces of steel, of urea and furaciline, respectively in concentrations of 5...25 g/L and 0.05...0.2 g/L.

The technical result consists in a significant reduction in corrosion losses and uniform suppression of corrosion over time.

Claims: 1

*
* *

(54) **Способ защиты стали от коррозии в воде**

(57) Изобретение относится к области защиты металлов от коррозии в воде и может быть использовано для ингибирования коррозии в замкнутых системах стальных трубопроводов.

Способ защиты стали от коррозии в воде состоит в совместном или последовательном введении в водную среду, контактирующую с поверхностями стали, мочевины и фурацилина, соответственно в концентрациях 5...25 г/л и 0,05...0,2 г/л.

Технический результат состоит в значительном снижении коррозионных потерь и равномерном подавлении коррозии во времени.

П. формулы: 1

(11) 1765 (13) Y

(51) Int. Cl.: F16H 1/32 (2006.01)
F16H 15/52 (2006.01)
F16H 25/22 (2006.01)
F16H 37/02 (2006.01)

(21) s 2023 0050

(22) 2023.06.14

(71)(73) INSTITUȚIA PUBLICĂ UNIVERSITATEA TEHNICĂ A MOLDOVEI, MD

(72) DULGHERU Valeriu, MD; CIOBANU Radu, MD; CIOBANU Oleg, MD; SLOBODEANIUC Stanislav, MD

(54) **Transmisii elicoidale cu bile**

(57) Invenția se referă la construcția de mașini, în special la transmisiile cu raport de transmitere variabil.

Transmisiile elicoidale cu bile, conform invenției, conțin câte o carcasă (1), în care este amplasat un arbore conducător (2), unit rigid prin intermediul unui știft (19) cu o bucușă interioară (5), și un arbore condus (21), instalat pe lagăre (22) în carcasă (1) și unit rigid cu o bucușă exterioară (13). Bucușa interioară (5) este executată cu suprafața exterioară sferică și instalată pe arborele conducător (2) printr-o bucușă (3) cu suprafața cilindrică exterioară înclinată și o bucușă intermediară (4) cu suprafețe cilindrice interioară și exterioară înclinate, cu posibilitatea rotirii reciproce limitate. Pe suprafața exterioară sferică a bucușei interioare (5) sunt executate una sau două caneluri inelare sinusoidale închise cu adâncime variabilă, în care sunt amplasate bile.

Revendicări: 3

Figuri: 8

*
* *

(54) **Ball-and-screw gears**

(57) The invention relates to mechanical engineering, in particular to transmissions with variable gear ratio.

Ball-and-screw gears, according to the invention, comprise a body (1), wherein is placed a drive shaft (2), rigidly connected by means of a pin (19) to an inner bushing (5), and a driven shaft (21), mounted on bearings (22) in the body (1) and rigidly connected to an outer bushing (13). The inner bushing (5) is made with a spherical outer surface and is installed on the drive shaft (2) by means of a bushing (3) with a cylindrical outer inclined surface and an intermediate bushing (4) with cylindrical inner and outer inclined surfaces, with the possibility of limited mutual rotation. On the spherical outer surface of the inner bushing (5) are made one or two annular sinusoidal closed grooves with variable depth, wherein balls are placed.

Claims: 3

Fig.: 8

*
* *

(54) **Шаровинтовые передачи**

(57) Изобретение относится к машиностроению, в частности, к трансмиссиям с переменным передаточным отношением.

Шаровинтовые передачи, согласно изобретению, включают по корпусу (1), в котором расположен ведущий вал (2), жестко соединенный посредством пальца (19) с внутренней втулкой (5), и ведомый вал (21), установленный на подшипниках (22) в корпусе (1) и жестко соединенный с внешней втулкой (13). Внутренняя втулка (5) выполнена со сферической внешней поверхностью и установлена на ведущем валу (2) посредством втулки (3) с цилиндрической внешней наклонной поверхностью и промежуточной втулки (4) с цилиндрическими внутренней и внешней наклонными поверхностями, с возможностью ограниченного взаимного вращения. На сферической внешней поверхности внутренней втулки (5) выполнены одна или две кольцевые синусоидальные замкнутые канавки с переменной глубиной, в которых размещены шарики.

П. формулы: 3

Фиг.: 8

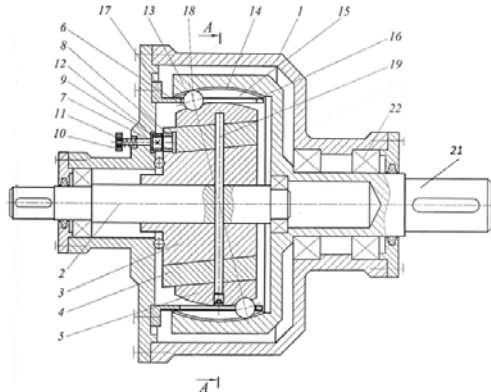

(11) 1766 (13) Y

(51) Int. Cl.: G09F 23/10 (2006.01)

(21) s 2023 0073

(22) 2023.08.29

(71)(72)(73) LESCU Marian, MD; CARAUȘ Vladimir, MD; LESCU Ion, MD; REZMERIȚĂ Adrian, MD

(54) **Purtător de informație**

(57) Invenția se referă la publicitate, în special la purtători de informație, și poate fi utilizată în sfera de prezentare a informației despre bunuri și servicii noi.

Purtătorul de informație conține o bandă pentru aparatul de casă, partea din față a căreia este împărțită în fragmente, cu formarea unui bon de casă, și executată albă pentru aplicarea semnelor și simbolurilor corespunzătoare scopului funcțional al bonului de casă, și un mijloc pentru plasarea publicității, care este format din partea din spate a benzii pentru aparatul de casă, care cuprinde o informație scurtă despre publicitate, în particular, desen, logo, foto, link, număr de contact etc., un cod QR, care conține publicitatea într-un fișier pdf sau într-o pagină web, sau într-un mesaj text etc., și un cod QR, care conține publicitatea într-un videoclip. Banda pentru aparatul de casă este tipărită prestabilit cu informația scurtă despre publicitate și codurile QR, totodată, fragmentul de pe partea din spate a benzii este executat, cel puțin, de două ori mai mic decât fragmentul de pe partea din față a benzii, care coincide cu cel mai scurt bon de casă.

Revendicări: 2

*
* *

(54) **Information carrier**

(57) The invention relates to advertising, in particular to information carriers, and can be used in the field of presenting information about new products and services.

The information carrier comprises a tape for a cash register, the front part of which is divided into fragments with the formation of a cashier's receipt and is made white for applying signs and symbols corresponding to the functional purpose of the cashier's receipt, and a means for placing advertising, which consists of a back part of a tape for a cash register containing brief information about the advertising, in particular, a picture, logo, photo, link, contact number, etc., a QR code that contains the advertising in a PDF file, or on a web page, or in a text message, etc., and a QR code that contains an advertising in the video clip. The cash register tape is pre-printed with ad briefs and QR codes, at the same time the fragment on the back part of the tape being made at least half the size of the fragment on the front part of the tape, which matches the shortest cashier's receipt.

Claims: 2

*
* *

(54) **Носитель информации**

(57) Изобретение относится к рекламе, в частности к носителям информации, и может быть использовано в области представления информации о новых товарах и услугах.

Носитель информации содержит ленту для кассового аппарата, лицевая часть которой разделена на фрагменты с образованием кассового чека и выполнена белой для нанесения знаков и символов, соответствующих функциональному назначению кассового чека, и средство для размещения рекламы, которое состоит из тыльной части ленты для кассового аппарата,

содержащей краткую информацию о рекламе, в частности, рисунок, логотип, фото, ссылку, контактный номер и т. п., QR-код, который содержит рекламу в PDF-файле или на веб-странице, или в текстовом сообщении и т. п., и QR-код, который содержит рекламу в видеоклипе. Лента для кассового аппарата предварительно напечатана с краткой информацией о рекламе и QR-кодами, при этом фрагмент на тыльной части ленты выполнен, по крайней мере, вдвое меньше фрагмента на лицевой части ленты, которая совпадает с самым коротким кассовым чеком.

П. формулы: 2

**FG9A Publicarea brevetelor europene validate în
Republica Moldova /
Publication of European patents validated in
the Republic of Moldova /
Публикация европейских патентов,
валидированных в Республике Молдова**

Brevetul european validat conferă aceleași drepturi ca și cele conferite de un brevet, în conformitate cu Legea nr. 50/2008 privind protecția invențiilor, de la data publicării de către OEB a mențiunii privind acordarea brevetului. La data publicării în BOPI a datelor bibliografice privind brevetele europene validate în Republica Moldova, AGEPI pune la dispoziția publicului, în format electronic, pe pagina <http://db.agepi.md/inventions/Search.aspx>, descrierea, revendicările, rezumatul și, după caz, desenele, așa cum au fost depuse aceste documente, precum și traducerea fasciculului de brevet european validat în Republica Moldova.

The validated European patent shall confer as from the date of publication of the mention of the grant of the patent by the EPO the same rights as would be conferred by a patent in accordance with the Law No. 50/2008 on the Protection of Inventions. AGEPI shall, on the date of publication in BOPI of the bibliographic data on European patents validated in the Republic of Moldova, make available to the public, in electronic format, on the page <http://db.agepi.md/inventions/Search.aspx>, the description, the claims, the abstract and, where appropriate, the drawings, as these documents were filed, and the translation of the specification of a European patent validated in the Republic of Moldova.

Bалидированный европейский патент предоставляет те же права, что и патент в соответствии с Законом № 50/2008 об охране изобретений, с даты публикации ЕПВ сведений о предоставлении патента. На дату публикации в БОПИ библиографических данных о заявке на патент, AGEPI предоставляет общественности в электронном формате, на странице <http://db.agepi.md/inventions/Search.aspx>, описание, формулу изобретения, реферат и, при необходимости, рисунки в том виде, в каком эти документы были предоставлены, а также перевод описания изобретения к европейскому патенту, валидированному в Республике Молдова.

- (11) **MD/EP 3445388 (13) T2**
 (51) **Int.Cl.:** **A61K 38/46** (2006.01.01)
C12N 9/22 (2006.01.01)
C12N 15/10 (2006.01.01)
C12N 15/113 (2010.01.01)
- (21) e 2019 0261
 (96) 17727373.7, 2017.04.18
 (97) 3445388, 2019.02.27
 (80) EPB nr. 16/2024, 2024.04.17
 (87) WO 2017/182881, 2017.10.26
 (31) 201662324024P; 201662382522P;
 201662429428P
 (32) 2016.04.18; 2016.09.01; 2016.12.02
 (33) US; US; US
 (71)(73) VERTEX PHARMACEUTICALS INCORPORATED, US
 (72) COWAN Chad Albert, US; LUNDBERG Ante Sven, US; CHAKRABORTY Tirtha, US; LIN Michelle I-ching, US; MISHRA Bibhu Prasad, US; PAIK Elizabeth Jae-eun, US; KERNYTSKY Andrew, US; BORLAND Todd Douglass, US
 (74) SOCOLOVA Sofia
 (54) **Materiale și metode pentru tratamentul hemoglobinopatiilor**
Materials and methods for treatment of hemoglobinopathies
Материалы и методы лечения гемоглобинопатий
- (57) Materiale și metode pentru tratamentul unui pacient care suferă de hemoglobinopatii, atât *ex vivo*, cât și *in vivo*, și materiale și metode pentru deleția, modularea sau inactivarea unei secvențe de control transcripțional al unei gene BCL11A într-o celulă, prin editarea genomului.
- Revendicări: 13
 Figuri: 40
- *
* *
- (57) Materials and methods for treating a patient with a hemoglobinopathy, both *ex vivo* and *in vivo*, and materials and methods for deleting, modulating, or inactivating a transcriptional control sequence of a BCL11A gene in a cell by genome editing.
- Claims: 13
 Fig.: 40

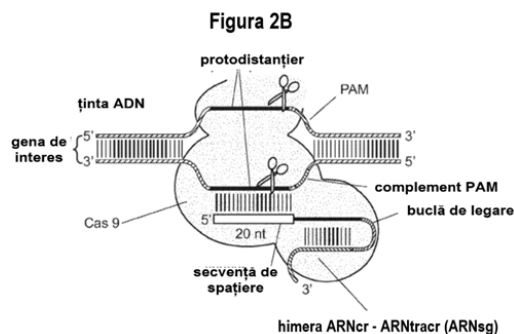

- (11) **MD/EP 3479819 (13) T2**
 (51) **Int.Cl.:** **A61P 19/02** (2006.01.01)
A61P 29/00 (2006.01.01)
A61P 31/04 (2006.01.01)
A61P 37/04 (2006.01.01)
A61P 37/06 (2006.01.01)
A61K 9/08 (2006.01.01)
A61K 47/26 (2006.01.01)
A61K 47/10 (2017.01.01)
A61K 47/14 (2017.01.01)
A61K 39/395 (2006.01.01)
A61K 39/00 (2006.01.01)
A61K 47/12 (2006.01.01)
A61K 47/18 (2017.01.01)
- (21) e 2019 0562
 (96) 17820536.5, 2017.06.28
 (97) 3479819, 2019.05.08
 (80) EPB nr. 04/2024, 2024.01.24
 (87) WO 2018/004260, 2018.01.04
 (31) 20160083039
 (32) 2016.06.30
 (33) KR
 (71)(73) CELLTRION INC., KR
 (72) LEE Joon Won, KR; HAN Won Yong, KR; KIM Su Jung, KR; OH Jun Seok, KR; KIM So Young, KR; HONG Su Hyeon, KR; SHIN Yeon Kyeong, KR
 (74) CORCODEL Angela
 (54) **Preparat farmaceutic lichid stabil**
Stable liquid pharmaceutical preparation
Стабильный жидкий фармацевтический препарат
- (57) Prezenta invenție furnizează o formulare farmaceutică lichidă stabilă care conține: un anticorp sau fragmentul său de legare la antigen; un surfactant; un zahăr sau derivatul acestuia, precum și un tampon. Formularea farmaceutică lichidă stabilă, conform prezentei invenții, are vâscozitate scăzută în timp ce conține un conținut ridicat de anticorp, are stabilitate excelentă la depozitare

pe termen lung bazată pe o stabilitate excelentă în condiții accelerate și condiții severe și poate fi administrată subcutanat.

Revendicări: 19

*
* *

(57) The present invention provides a stable liquid pharmaceutical formulation containing: an antibody or its antigen-binding fragment; a surfactant; a sugar or its derivative; and a buffer. The stable liquid pharmaceutical formulation according to the present invention has low viscosity while containing a high content of the antibody, has excellent long-term storage stability based on excellent stability under accelerated conditions and severe conditions, and may be administered subcutaneously.

Claims: 19

Revendicări: 12

Figuri: 15

*
* *

(57) The present disclosure provides methods for re-stimulating TIL populations that lead to improved phenotype and increased metabolic health of the TILs and provides methods of assaying for TIL populations to determine suitability for more efficacious infusion after re-stimulation.

Claims: 12

Fig.: 15

Figura 1

Tabel 1.

Tip tumoral	OxPhos (pmol/min)	Produs proaspăt		
		post-recoltare	post-decongelare	post-restimulare
Melanom malign (M1053T)	Respirație bazală	17.5 ± 4.4	9.5 ± 4.9	22.5 ± 2.5
REP	SRC	19.3 ± 9.0	27.5 ± 12.1	16.8 ± 2.6
	SRC (% din bazală)	210.6 ± 51.4	389.8 ± 127.4	174.7 ± 11.3
	Glicoliza (μmol/min)			
	Glicoliza de bază	31.1 ± 4.4	22.5 ± 1.2	103.1 ± 5.4
	Rezerva glicolică	26.4 ± 5.5	20.7 ± 2.2	15.9 ± 7.7
	Rez. glicolică (% din bază)	185.1 ± 17.6	192.0 ± 9.9	115.5 ± 7.4

(11) **MD/EP 3532607 (13) T2**
 (51) **Int.CI.: C12N 5/0783 (2010.01.01)**
A61K 35/17 (2015.01.01)
 (21) e 2019 0983
 (96) 17798045.5, 2017.10.26
 (97) 3532607, 2019.09.04
 (80) EPB nr. 05/2024, 2024.01.31
 (87) WO 2018/081473, 2018.05.03
 (31) 201662413387P; 201662413283P;
 201662415452P
 (32) 2016.10.26; 2016.10.26; 2016.10.31
 (33) US; US; US
 (71)(73) IOVANCE BIOTHERAPEUTICS INC., US
 (72) FRANK Ian, US; LOTZE Michael T., US
 (74) FOCȘA Valentin
 (54) **Restimularea limfocitelor infiltrante în tumori crioconservate**
Restimulation of cryopreserved tumor infiltrating lymphocytes
Рестимуляция криоконсервированных опухоль-инфильтрирующих лимфоцитов
 (57) Prezenta invenție prevede metode de expansiune TIL în populații mai mari, uneori terapeutice, în combinație cu crioconservare opțională.
 Conform prezentei invenții, se prevede o metodă de expansiune a limfocitelor infiltrante în tumori (TIL) într-o populație terapeutică de TIL.

(11) **MD/EP 3609886 (13) T2**
 (51) **Int.CI.: C07D 413/14 (2006.01.01)**
A61K 31/44 (2006.01.01)
A61K 31/443 (2006.01.01)
A61K 31/506 (2006.01.01)
C07D 403/14 (2006.01.01)
C07D 471/04 (2006.01.01)
A61P 25/02 (2006.01.01)
A61P 35/00 (2006.01.01)
 (21) e 2020 0193
 (96) 18721632.0, 2018.04.13
 (97) 3609886, 2020.02.19
 (80) EPB nr. 06/2024, 2024.02.07
 (87) WO 2018/191577, 2018.10.18
 (31) 201762485745P
 (32) 2017.04.14
 (33) US
 (71)(73) BIOGEN MA INC., US
 (72) HOPKINS Brian T., US; MA Bin, US; PRINCE Robin, US; MARX Isaac, US; LYSSIKATOS Joseph P., US; ZHENG Fengmei, US; PETERSON Matthew, US; PATIENCE Daniel B., US
 (74) FOCȘA Valentin
 (54) **Analogi de benzoazepină ca agenți de inhibare pentru tirozin kinaza Bruton**
Benzoazepine analogs as inhibiting agents for Bruton's tyrosine kinase

Аналоги бензоазепина в качестве ингибиторов тирозинкиназы Брутона

(57) Sunt furnizați compuși cu Formula (I) sau săruri acceptabile farmaceutic ale acestora și metode pentru producerea lor și compuși cu Formula (I) pentru utilizare în tratarea unei boli receptive la inhibarea tirozinei Bruton.

Revendicări: 21
Figuri: 6

*
* *

(57) Provided are compounds of Formula (I), or pharmaceutically acceptable salts thereof, and methods for their production and compounds of Formula (I) for use in treating a disease responsive to the inhibition of Bruton's tyrosine.

Claims: 21
Fig.: 6

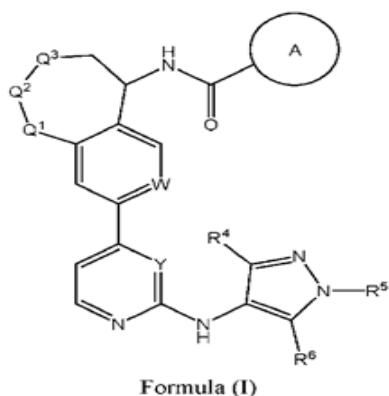

- (11) **MD/EP 3814583 (13) T2**
- (51) **Int.Cl.:** *E04B 2/58* (2006.01.01)
E04B 1/38 (2006.01.01)
E04B 2/74 (2006.01.01)
E04B 2/76 (2006.01.01)
E04B 1/24 (2006.01.01)
E04F 11/18 (2006.01.01)

- (21) e 2021 0420
- (96) 19732258.9, 2019.05.24
- (97) 3814583, 2021.05.05
- (80) EPB nr. 18/2024, 2024.05.01
- (87) WO 2020/001804, 2020.01.02
- (31) 202018003027U
- (32) 2018.06.28
- (33) DE
- (71)(73) KNAUF GIPS KG, DE
- (72) ESIN Yener, DE; GLOCK Dietmar, DE
- (74) SOCOLOVA Sofia

(54) **Пьеса de legătură pentru conectarea unghiulară a două componente**
Connection piece for the angular connection of two components
Соединительная деталь для углового соединения двух компонентов

(57) Invenția se referă la o piesă de legătură pentru conectarea unghiulară a două componente una cu cealaltă, în special pentru o construcție ușoară din gips-carton sau metalică, în care trebuie conectați între ei doi montanți, de preferință montanți în formă de U, care trebuie dispuși în mod esențial în unghi drept unul față de celălalt, caracterizată prin faptul că piesa de legătură cuprinde o placă de bază și o placă laterală în formă de montanț, de preferință în formă de U, care este montată în mod esențial vertical pe placa de bază, și în care cel puțin un decupaj, în special pentru trecerea în fiecare caz a unui element de fixare, de preferință o ancoră pentru beton, este prezent pe fiecare parte a plăcii de bază divizate de placa laterală.

Revendicări: 14
Figuri: 2

*
* *

(57) The invention relates to a connection piece for the angular connection of two components to one another, in particular for a drywall or metal lightweight construction, wherein two studs, preferably U-stud-shaped studs, to be arranged essentially at right angles to one another, are to be connected to one another, characterised in that the connection piece comprises a bottom plate and a stud-shaped, preferably U-stud-shaped, sidewall, which is fitted essentially vertically on the bottom plate, and wherein at least one cutout, in particular for the feed-through in each case of a fastening element, preferably a concrete anchor, is present on each side of the bottom plate divided by the sidewall.

Claims: 14
Fig.: 2

Fig. 1

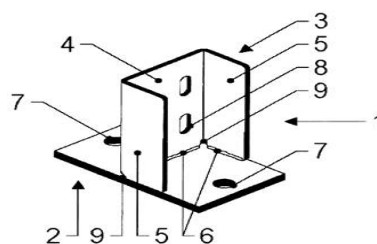

- (11) **MD/EP 4101317 (13) T2**
 (51) **Int.Cl.:** **A24B 15/167** (2020.01.01)
A24F 40/05 (2020.01.01)
A61M 11/00 (2006.01.01)
A61M 15/06 (2006.01.01)
B05B 17/06 (2006.01.01)
A24F 40/50 (2020.01.01)
B05B 12/08 (2006.01.01)
B05B 17/00 (2006.01.01)
A24F 40/10 (2020.01.01)
- (21) e 2023 0088
 (96) 22181106.0, 2020.12.15
 (97) 4101317, 2022.12.14
 (80) EPB nr. 04/2024, 2024.01.24
 (31) PCT/IB2019/0608; PCT/IB2019/0608;
 PCT/IB2019/0608; PCT/IB2019/0608;
 20168245; 20168231; 20168938
 (32) 2019.12.15; 2019.12.15; 2019.12.15;
 2019.12.15; 2020.04.06; 2020.04.06;
 2020.04.09
 (33) WO; WO; WO; WO; EP; EP; EP
 (71)(73) SHAHEEN INNOVATIONS HOLDING LIMITED, AE
 (72) ALSHAIBA SALEH GHANNAM AL-MAZROUEI Mohammed, AE; BHATTI Sajid, AE; MACHOVEC Jeff, AE; LAMOUREUX Clement, AE; , **
 (74) CORCODEL Angela
 54) **Nebulizatoare**
Mist inhaler devices
Небулайзеры
 (57) Un nebulizator (200) pentru generarea unei ceții pentru a fi inhalată de către un utilizator. Dispozitivul conține un nebulizator (201) și un dispozitiv de acționare (202). Dispozitivul de acționare (202) este configurat pentru a acționa dispozitivul de generare a ceții (201) la o frecvență optimă pentru a maximiza eficiența generării ceții de către dispozitivul de generare a ceții (201).
- Revendicări: 11
 Figuri: 45
- *
* *
- (57) A mist inhaler device (200) for generating a mist for inhalation by a user. The device comprises a mist generator device (201) and a driver device (202). The driver device (202) is configured to drive the mist generator device (201) at an optimum frequency to maximise the efficiency of mist generation by the mist generator device (201).

Claims: 11

Fig.: 45

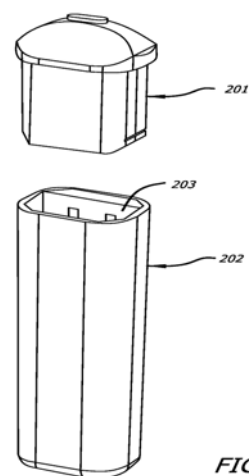

- (11) **MD/EP 4226005 (13) T2**
 (51) **Int.Cl.:** **E05B 41/00** (2006.01.01)
E05B 47/06 (2006.01.01)
E05B 7/00 (2006.01.01)
- (21) e 2023 0807
 (96) 21802831.4, 2021.10.01
 (97) 4226005, 2023.08.16
 (80) EPB nr. 14/2024, 2024.04.03
 (87) WO 2022/074693, 2022.04.14
 (31) 202000023350
 (32) 2020.10.05
 (33) IT
 (71)(73) NINZ SPA, IT
 (72) ZANOTELLI Adriano, IT
 (74) SOCOLOVA Sofia
 (54) **Sistem de comutare pentru o ușă cu acces controlat**
Switch system for a door with access control
Система переключения для двери с контролем доступа
 (57) Invenția se referă la un sistem de comutare pentru o ușă cu acces controlat cuprinzând: un prim (1) și un al doilea element de conectare (2), dintre care primul (1) este conectat la componenta ușii asupra căreia trebuie acționat pentru a deschide ușa, iar al doilea (2) este conectat la încuietoarea ușii, fiecare dintre cele două elemente de conectare (1, 2) având un scaun de inserție (1b, 2b) pe o latură proprie (1a, 2a); un corp

de suport (3), care este gol și în interiorul căruia primul și al doilea element de conectare (1, 2) sunt montate, cu posibilitate de rotire în jurul axei longitudinale (A-A) a corpului de suport (3), laturile (1a, 2a) fiind orientate una spre cealaltă, iar respectivul prim (1) și al doilea element de conectare (2) depășind, cu zone de conectare, corpul de suport (3); un corp de inserție (4), care este dispus în interiorul corpului de suport (3) și între laturile laterale (1a, 2a) și care (4) este montat cu posibilitate de deplasare, de-a lungul unei direcții de mișcare (B-B) perpendiculară pe axa longitudinală (A-A), din cel puțin o poziție inactivă în care o parte de introducere (4a) a acestuia (4) nu este poziționată într-un spațiu liber delimitat de scaunele de inserție (1b, 2b), într-o poziție activă în care partea de introducere (4a) este poziționată în spațiul liber și conectează cele două elemente de conectare (1, 2) între ele; mijloace de inserție, pentru a deplasa și a menține corpul de inserție (4) în poziția sa activă; mijloace de acționare, pentru a acționa mijloacele de inserție menționate să deplaseze corpul de inserție (4) în poziția sa activă; și un corp de ancorare (5), care are un spațiu interior (5a), în care este primită încuietoarea ușii, și mijloace de fixare, pentru fixarea corpului de suport (3) pe acesta (5); corpul de suport (3), corpul de ancorare (5), mijloacele de inserție și mijloacele de acționare fiind dispuse în interiorul canatului de ușă.

Revendicări: 15

Figuri: 14

*
* *

(57) The invention relates to a switch system for a door with access control, comprising: a first (1) and a second connection element (2), the first (1) of which is connected to the door component for opening the door and the second (2) of which is connected to the door lock, each of the two connection elements (1, 2) having an insertion seat (1b, 2b); a hollow bearing element (3) within which the first and the second connection element (1, 2) are mounted rotatably about

the longitudinal axis (A-A) of the bearing element (3), said first (1) and second connection element (2) also protruding from the bearing element (3) with connection regions; an insertion element (4) which is arranged within the bearing element (3) and between said sides (1a, 2a) and which (4) is mounted so as to be movable in a movement direction (B-B) which lies perpendicular to the longitudinal axis (A-A) from at least one inactive position in which an introduction part (4a) of the insertion element (4) is not positioned in a space delimited by the insertion seats (1b, 2b), into an active position, in which the introduction part (4a) is positioned in the space and connects the two connection elements (1, 2) to one another; insertion means for moving the insertion element (4) into its active position and for holding same; drive means for driving said insertion means such that they move the insertion element (4) into its active position; and an anchoring element (5), which has an interior (5a) in which the door lock is accommodated and fastening means for fastening the bearing element (3) on said anchoring element (5); wherein said bearing element (3), anchoring element (5), insertion means and drive means are situated within the door leaf.

Claims: 15

Fig.: 14

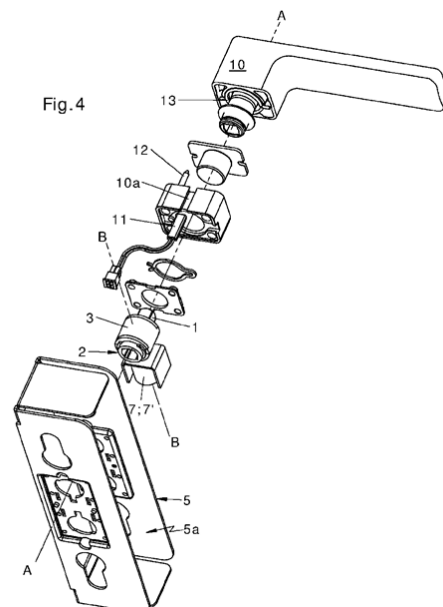

FG4A Lista brevetelor de invenție eliberate

Se publică următoarele date: numărul curent, codul țării conform normei ST.3 OMPI, numărul de brevet, codul tipului de document conform normei ST.16 OMPI, indicii de clasificare conform CIB, numărul de depozit, data de depozit, numărul BOPI în care a fost publicată mențiunea privind acordarea brevetului

Nr. crt.	Cod ST. 3 OMPI	(11) Nr. de brevet	(13) Cod ST. 16 OMPI	(51) Indici de clasificare	(21) Nr. de depozit	(22) Data de depozit	(45) Nr. BOPI
1	IN	4877	C1	A61K 9/00 (2006.01) A61P 3/00 (2006.01) A61P 39/00 (2006.01)	a 2022 0032	2020.01.28	12/2023
2	MD	4878	C1	C07D 235/30 (2006.01) C07C 13/48 (2006.01) A61K 31/4184 (2006.01) A61K 31/015 (2006.01) A61P 31/04 (2006.01) A61P 31/10 (2006.01) A01N 43/52 (2006.01) A01P 1/00 (2006.01) A01P 3/00 (2006.01)	a 2022 0029	2022.05.30	12/2023
3	RU	4879	C1	C07D 403/12 (2006.01) A61K 31/4178 (2006.01) A61P 11/00 (2006.01) A61P 37/00 (2006.01)	a 2020 0086	2019.05.22	12/2023
4	MD	4880	C1	C07F 1/08 (2006.01) C07F 9/94 (2006.01) C07C 337/08 (2006.01) C07C 229/76 (2006.01) A61K 31/30 (2006.01) A61K 31/29 (2006.01) A61K 31/175 (2006.01) A61P 31/10 (2006.01)	a 2022 0022	2022.04.21	12/2023

FG9Y Lista brevetelor de invenție de scurtă durată eliberate

Se publică următoarele date: numărul curent, codul țării conform normei ST.3 OMPI, numărul de brevet, codul tipului de document conform normei ST.16 OMPI, indicii de clasificare conform CIB, numărul de depozit, data de depozit, numărul BOPI în care a fost publicată mențiunea privind acordarea brevetului

Nr. crt.	Cod ST. 3 OMPI	(11) Nr. de brevet	(13) Cod ST. 16 OMPI	(51) Indici de clasificare	(21) Nr. de depozit	(22) Data de depozit	(45) Nr. BOPI
1	2	3	4	5	6	7	8
1	MD	1728	Z	A21D 2/00 (2006.01) A21D 2/36 (2006.01) A21D 8/06 (2006.01) A21D 13/04 (2006.01) A21D 13/047 (2017.01) A21D 13/06 (2017.01) A21D 13/066 (2017.01)	s 2023 0023	2023.03.07	12/2023
2	MD	1729	Z	A21D 2/00 (2006.01) A21D 2/36 (2006.01) A21D 8/06 (2006.01) A21D 13/04 (2017.01) A21D 13/047 (2017.01) A21D 13/06 (2017.01) A21D 13/066 (2017.01)	s 2023 0024	2023.03.07	12/2023
3	MD	1730	Z	A21D 8/00 (2006.01) A21D 8/06 (2006.01) A21D 13/04 (2006.01) A21D 13/047 (2017.01) A21D 13/06 (2017.01) A21D 13/066 (2017.01)	s 2023 0025	2023.03.07	12/2023

1	2	3	4	5	6	7	8
4	MD	1731	Z	A61B 10/00 (2006.01) C12N 15/00 (2006.01) C12Q 1/6806 (2018.01) C12Q 1/6883 (2018.01)	s 2022 0089	2022.11.08	12/2023
5	MD	1732	Z	C12G 1/00 (2006.01) C12G 1/02 (2006.01) C12G 1/04 (2006.01)	s 2022 0103	2022.12.28	12/2023
6	MD	1733	Z	C12H 1/00 (2006.01) C12H 1/22 (2006.01)	s 2023 0007	2023.01.27	12/2023
7	MD	1734	Z	G01N 9/00 (2006.01) G01N 9/36 (2006.01) B30B 11/00 (2006.01) B30B 11/02 (2006.01)	s 2023 0002	2023.01.10	12/2023

II

Soiuri de plante / Plant varieties / Сорта растений

Protecția juridică a soiurilor de plante în Republica Moldova se asigură în temeiul Legii nr. 39/2008 privind protecția soiurilor de plante.

În conformitate cu această Lege, brevetele pentru soi de plantă sunt eliberate de AGEPI și certifică prioritatea și paternitatea amelioratorului și dreptul exclusiv al titularului de brevet asupra soiului.

Un soi este brevetabil dacă este nou, distinct, omogen și stabil și este desemnat printr-o denumire conformă cu prevederile Legii.

Cererea de brevet pentru soi de plantă se depune la AGEPI de către orice persoană care, conform art. 11 și 12 din Lege, dispune de dreptul de a solicita brevet, personal sau prin reprezentant și trebuie să îndeplinească cerințele prevăzute la art. 33 din Lege.

În prezenta Secțiune se publică date privind cererile de brevet pentru soi de plantă depuse, brevetele pentru soi de plantă acordate și brevetele pentru soi de plantă eliberate conform procedurii naționale.

Legal protection of plant varieties in the Republic of Moldova shall be afforded on the bases of Law No. 39/2008 on the Protection of Plant Varieties.

In accordance with this Law, variety patents shall be granted by AGEPI and shall certify the priority of the variety, the authorship of the breeder and the exclusive right of the patent owner in the variety. The plant variety shall be patentable where it is new, distinct, uniform and stable and shall be designated by a denomination in accordance with the provisions of the Law.

The variety patent application shall be filed with the AGEPI by any person who, according to Art. 11 and 12 of the Law, is entitled to apply for a patent, in person or through a representative, and shall fulfill the requirements specified in Art. 33 of the Law.

Data concerning the filed plant variety applications, granted plant variety patents and plant variety patents issued according to the national procedure shall be published in this Section.

Правовая охрана сортов растений в Республике Молдова обеспечивается на основе Закона № 39/2008 об охране сортов растений.

В соответствии с этим Законом, патенты на сорта растений выдаются AGEPI и удостоверяют приоритет, авторство селекционера и исключительное право патентообладателя на сорт растения.

Сорт растения патентоспособен, если он является новым, отличимым, однородным и стабильным и обозначен наименованием в соответствии с требованиями Закона.

Заявка на патент на сорт растения подается в AGEPI любым лицом, которому согласно ст. 11 и 12 Закона принадлежит право на получение патента, лично или через представителя и должна содержать документы, предусмотренные в ст. 33 Закона.

В данном Разделе публикуются сведения о заявках на патенты на сорта растений, о предоставленных патентах на сорта растений и о выданных патентах на сорта растений согласно национальной процедуре.

**CODURILE OMPI PENTRU CODIFICAREA TITLURILOR INFORMAȚIILOR
REFERITOARE LA SOIURILE DE PLANTE PUBLICATE ÎN BULETINUL OFICIAL
DE PROPRIETATE INTELECTUALĂ CONFORM NORMEI ST. 17**

**WIPO CODES ON CODING OF HEADINGS OF ANNOUNCEMENTS CONCERNING
PLANT VARIETIES MADE IN THE OFFICIAL BULLETIN
OF INTELLECTUAL AL PROPERTY IN ACCORDANCE WITH THE STANDARD ST. 17**

**КОДЫ ВОИС ДЛЯ КОДИРОВАНИЯ ЗАГОЛОВКОВ ИНФОРМАЦИИ, ОТНОСЯЩЕЙСЯ
К СОРТАМ РАСТЕНИЙ, ПУБЛИКУЕМОЙ В ОФИЦИАЛЬНОМ БЮЛЛЕТЕНЕ
ИНТЕЛЛЕКТУАЛЬНОЙ СОБСТВЕННОСТИ В СООТВЕТСТВИИ СО СТАНДАРТОМ ST. 17**

- BZ9E** Cereri de brevet pentru soi de plantă publicate
Published plant variety patent applications
Опубликованные заявки на патент на сорт растения
- BA9E** Denumirile soiurilor
Variety denominations
Наименования сортов
- FF9E** Brevete pentru soi de plantă acordate
Granted plant variety patents
Предоставленные патенты на сорт растения
- FF9E** Lista brevetelor pentru soi de plantă acordate, aranjate în ordinea numerelor de brevete (anual)
Numerical index of granted plant variety patents (yearly)
Нумерационный указатель предоставленных патентов на сорт растения (годовой)
- FG9E** Brevete pentru soi de plantă eliberate
Issued plant variety patents
Выданные патенты на сорт растения
- FA9E** Lista cererilor de brevet pentru soi de plantă retrase
List of withdrawn plant variety patent applications
Перечень отозванных заявок на патент на сорт растения
- FC9E** Lista cererilor de brevet pentru soi de plantă respinse
List of rejected plant variety patent applications
Перечень отклоненных заявок на патент на сорт растения
- MC9E** Lista cererilor de brevet pentru soi de plantă anulate
List of nullited plant variety patent applications
Перечень аннулированных заявок на патент на сорт растения
- MM9E** Lista brevetelor pentru soi de plantă a căror valabilitate a încetat
List of invalid plant variety patents
Перечень патентов на сорт растения, действие которых прекращено
- HF9E** Lista brevetelor pentru soi de plantă revalidate
List of revalidated plant variety patents
Перечень восстановленных патентов на сорт растения

BZ9E Cereri de brevet pentru soi de plantă publicate / Published plant variety patent applications / Опубликованные заявки на патент на сорт растения

Publicarea în BOPI a cererilor de brevet pentru soi de plantă asigură solicitantului o protecție provizorie în condițiile prevăzute de art. 26 din Legea nr. 39/2008 privind protecția soiurilor de plante.
Conform art. 49 din Lege, după publicarea cererii orice persoană poate să prezinte la AGEPI obiecții referitor la denumirea soiului și la satisfacerea condițiilor de brevetabilitate, în condițiile stabilite în Lege.

Publication in BOPI of plant variety patent applications provides to the applicant a provisional protection under the terms of Article 26 of Law No. 39/2008 on the Protection of Plant Varieties.
According to Article 49 of the Law, after the publication of the application any person may file with the AGEPI objections to the denomination of the variety and to the compliance with the requirements of patentability, under the terms established in the Law.

Публикация заявок на патент на сорт растения в BOPI обеспечивает заявителю временную охрану на условиях, предусмотренных ст. 26 Закона № 39/2008 об охране сортов растений.
Согласно ст. 49 Закона после публикации заявки любое лицо вправе подать в AGEPI возражения в отношении наименования сорта, а также возражения относительно несоответствия условиям патентоспособности, предусмотренным Законом.

**BZ9E Cereri de brevet pentru soi de plantă publicate /
Published plant variety patent applications/
Опубликованные заявки на патент на сорт растения**

Se publică următoarele date: numărul curent, numărul de depozit, data de depozit, solicitantul, amelioratorul, denumirea comună (taxonul botanic), denumirea propusă a soiului, data publicării

Nr. crt.	Nr. de depozit / Data de depozit	a. Solicitantul b. Amelioratorul	Denumirea comună (<i>Taxonul botanic</i>)	Denumirea propusă a soiului	Data publicării
No.	Application number / Filing date	a. Applicant b. Breeder	Common name (<i>Botanical taxon</i>)	Proposed variety de- nomination	Date of publi- cation
№ п/п	Номер заявки / Дата подачи	а. Заявитель b. Селекционер	Название вида (<i>Ботанический таксон</i>)	Предложенное наименование сорта	Дата публи- кации
1	v 2024 0012 / 2024.04.30	a. INSTITUȚIA PUBLICĂ UNIVERSITATEA DE STAT DIN MOLDOVA, MD b. MALII Aliona, MD; BUDAC Alexandru, MD; LUPAȘCU Galina, MD; LUPAȘCU Varvara, MD	SOIA (<i>Glycine max</i> (L.) Merr.) Soybean (<i>Glycine max</i> (L.) Merr.) Соя (<i>Glycine max</i> (L.) Merr.)	Onika	2024.07.31

FG9E Brevete pentru soi de plantă eliberate /
Issued plant variety patents /
Выданные патенты на сорт растения

Se publică următoarele date: numărul curent, numărul de depozit, data de depozit,
numele titularului, numele amelioratorului, denumirea comună (taxonul botanic),
denumirea soiului, numărul de brevet, data acordării brevetului

Nr. crt.	Nr. de depozit / Data de depozit	a. Titularul b. Amelioratorul	Denumirea comună (<i>Taxonul botanic</i>)	Denumirea soiului	Numărul de brevet / Data acordării
No.	Application number / Filing date	a. Holder b. Breeder	Common name (<i>Botanical taxon</i>)	Variety denomination	Patent number / Date of grant
№ п/п	Номер заявки / Дата подачи	а. Патентообладатель b. Селекционер	Название вида (<i>Ботанический таксон</i>)	Наименование сорта	Номер патента / Дата предоставления патента
1	v 2021 0002 / 2021.02.11	a. I.P. INSTUTUTUL DE CERCETĂRI PENTRU CULTURILE DE CÎMP „SELECȚIA”, MD b. BOAGHII Ion, MD; VATAVU Marta, MD; LUNGU Eugenia, MD; RUSU Ion, MD; POSTO- LACHI Nina, MD; TARAN Mihail, MD; GOLOVATIC Zinaida, MD	FLOAREA-SOARELUI (<i>Helianthus annuus L.</i>) Sunflower (<i>Helianthus annuus L.</i>) Подсолнечник (<i>Helianthus annuus L.</i>)	HS-1020	438 / 2024.04.30
2	v 2020 0018 / 2020.08.19	a. TROCIN Dumitru, MD b. TROCIN Dumitru, MD	MUR (<i>Rubus L. subg. Rubus</i>) Blackberry (<i>Rubus L. subg. Rubus</i>) Ежевика (<i>Rubus L. subg. Rubus</i>)	DIMA	439 / 2024.04.30
3	v 2018 0037 / 2018.12.27	a. BEJO ZADEN BV, NL; DE GROOT EN SLOT B.V., NL b. BEJO ZADEN BV, NL; DE GROOT EN SLOT B.V., NL	CEAPĂ (<i>Allium cepa</i> (Grupul Ceba)) Onion (<i>Allium cepa</i> (Cepa Group)) Лук (<i>Allium cepa</i> (Группа Ceba))	VENECIA	440 / 2024.05.31

III

Mărci / Trademarks

Protecția juridică a mărcilor în Republica Moldova se asigură în temeiul înregistrării lor la AGEPI în modul stabilit de Legea nr. 38/2008 privind protecția mărcilor. În conformitate cu Legea, marca se autentifică prin certificatul de înregistrare eliberat de AGEPI. Certificatul de înregistrare confirmă prioritatea mărcii și dreptul exclusiv al titularului asupra mărcii pentru produsele și serviciile indicate în certificat.

În prezenta Secțiune se publică datele privind cererile de înregistrare, datele privind mărcile înregistrate în baza cererilor acceptate parțial, mărcile înregistrate și mărcile reînnoite prin procedura națională. Mărcile înregistrate conform Aranjamentului de la Madrid privind înregistrarea internațională a mărcilor și Protocolului referitor la Aranjamentul de la Madrid la care Republica Moldova este parte se publică în limbile franceză, engleză și spaniolă în Buletinul OMPI de Mărci Internaționale ("Gazette OMPI des marques internationales / WIPO Gazette of International Marks / Gaceta de la OMPI de Marcas Internacionales"). Buletinul include toate datele referitoare la înregistrările internaționale noi, la reînnoiri, la desemnări posterioare, precum și la modificări și alte acțiuni ce se referă la înregistrările internaționale. Buletinul este disponibil accesului public pe site-ul OMPI, pe adresele <https://www3.wipo.int/madrid/monitor/en/#gazette>, <https://www3.wipo.int/madrid/monitor/fr/#gazette> sau <https://www3.wipo.int/madrid/monitor/es/#gazette>.

Legal protection of trademarks in the Republic of Moldova shall be afforded on the basis of registration with the AGEPI, as established by Law No. 38/2008 on the Protection of Trademarks. According to this Law the trademark is certified by a registration certificate issued by AGEPI. The registration certificate shall attest the priority date of the trademark and the exclusive right of the owner in the trademark for the goods and services entered in the certificate.

Data on filed trademark applications, data on trademarks registered on the basis of partially accepted applications, registered trademarks and trademarks renewed under the national procedure shall be published in this Section.

Trademarks registered under the Madrid Agreement and the Protocol Concerning the International Registration of Marks to which the Republic of Moldova is a party shall be published in French, English and Spanish in the Gazette OMPI des marques internationales / WIPO Gazette of International Marks / Gaceta de la OMPI de Marcas Internacionales. The Gazette includes all relevant data on new international registrations, renewals, subsequent designations as well as amendments and other entries referred to the international registrations. The Gazette is available for public on the WIPO site at <https://www3.wipo.int/madrid/monitor/en/#gazette>, <https://www3.wipo.int/madrid/monitor/fr/#gazette> or <https://www3.wipo.int/madrid/monitor/es/#gazette>.

**CODURILE INID PENTRU IDENTIFICAREA DATELOR BIBLIOGRAFICE
REFERITOARE LA MĂRCI, CONFORM NORMEI ST. 60 OMPI****LIST OF INID CODES CONCERNING BIBLIOGRAPHIC DATA
RELATING TO MARKS, ACCORDING TO WIPO STANDARD ST. 60**

- (111) Numărul de ordine al înregistrării
Serial number of the registration
- (116) Numărul de ordine al înregistrării reînnoite
Serial number of the renewal
- (151) Data înregistrării
Date of the registration
- (156) Data reînnoirii
Date of the renewal
- (170) Termenul prevăzut de valabilitate a înregistrării / reînnoirii
Expected duration of the registration/renewal
- (181) Data prevăzută de expirare a termenului de valabilitate a înregistrării
Expected expiration date of the registration
- (186) Data prevăzută de expirare a termenului de valabilitate a reînnoirii
Expected expiration date of the renewal
- (210) Numărul de depozit
Number of the application
- (220) Data de depozit
Date of filing of the application
- (230) Data priorității de expoziție
Date of the exhibition priority
- (310) Numărul de depozit al cererii inițiale
Number of the initial application
- (320) Data de depozit a cererii inițiale
Date of filing of the initial application
- (330) Țara cererii inițiale, codul conform normei ST. 3 OMPI
Country of the initial application, code according to WIPO Standard ST. 3
- (441) Data la care informațiile privind cererea neexaminată au fost făcute accesibile publicului
Date of making information available to the public regarding the non-examined application
- (442) Data la care informațiile privind cererea examinată au fost făcute accesibile publicului
Date of making information available to the public regarding the examined application
- (450) Data la care informațiile privind înregistrarea au fost făcute accesibile publicului
Date of making information available to the public regarding the registration
- (510) Lista produselor când acestea nu sunt clasificate
List of goods, if not classified
- (511) Indicarea claselor conform Clasificării internaționale a produselor și serviciilor în scopul înregistrării mărcilor (Clasificarea de la Nisa), lista produselor și serviciilor conform acestei clasificări
The International Classification of Goods and Services for the Purposes of the Registration of Marks (Nice Classification), list of goods and/or services classified according thereto

- (526) Elementele mărcii asupra cărora nu se extinde dreptul exclusiv
Marks elements to which the exclusive rights do not extend
- (531) Descrierea elementelor figurative ale mărcii conform Clasificării internaționale a elementelor figurative ale mărcilor (Clasificarea de la Viena)
Description of the figurative elements of the mark according to the International Classification of the Figurative Elements of Marks (Vienna Classification)
- (540) Reproducerea mărcii
Reproduction of the mark
- (550)* Indicarea faptului că marca este proprietate a statului
Indication to the effect that the mark is a state property
- (551) Indicarea faptului că marca este colectivă sau de certificare
Indication to the effect that the mark is a collective mark or a certification mark
- (554) Indicarea faptului că marca este tridimensională
Indication to the effect that the mark is a three-dimensional mark
- (556) Marcă sonoră, inclusiv caracteristicile
Sound mark, including characteristics
- (580) Data înscrierii oricărui tip de tranzacție privind cererile de înregistrare sau înregistrările (de exemplu: modificare de titular, modificare de nume sau adresă, renunțare, expirare a protecției)
Date of recording of any kind of transaction in respect of applications or registrations (for example: change in ownership, change in name or address, renunciation, termination of protection)
- (591) Indicarea culorilor revendicate
Indication of colors claimed
- (641) Numărul și data altor cereri înrudite din punct de vedere juridic
Number and date of other legally related applications
- (730) Numele/denumirea și adresa solicitantului sau titularului, codul țării conform normei ST. 3 OMPI
Name and address of the applicant or the holder of the registration, country code according to WIPO Standard ST. 3
- (740) Numele reprezentantului
Name of the representative
- (750) Adresa pentru corespondență
Address for correspondence
- (770) Numele și adresa solicitantului sau titularului precedent (în caz de schimbare a titularului)
Name and address of the applicant or holder (in case of change in ownership)
- (771) Numele precedent sau adresa precedentă a solicitantului sau titularului (fără schimbarea titularului)
Previous name or address of the applicant or holder (in case of change in ownership)
- (791) Numele și adresa licențiatului
Name and address of the licensee
- (800) Indicarea datelor conform Aranjamentului de la Madrid și Protocolului de la Madrid
Indication of data under the Madrid Agreement and the Madrid Protocol
- (300)* Date referitoare la prioritatea cererilor înregistrate la oficiul de brevete al fostei U.R.S.S. (numărul documentului, data depozitului, codul țării)
Data relating to priority of the applications registered with the patent office of the former USSR (number of the document, application filing date, code of the country)

Cereri de înregistrare / Applications for registration

În conformitate cu Legea nr. 38/2008 privind protecția mărcilor, cererea de înregistrare a mărcii se depune la AGEPI de către solicitant, personal sau prin intermediul unui reprezentant.

O cerere trebuie să se refere la o singură marcă și trebuie să conțină documentele prevăzute în art. 30 din Lege.

Orice persoană interesată în termen de 3 luni de la data publicării datelor cu privire la cererea depusă poate prezenta în scris la AGEPI observații motivate privind necesitatea de a refuza înregistrarea mărcii conform art. 7 și/sau să formuleze o opoziție la înregistrarea mărcii pe motiv că înregistrarea acesteia ar trebui refuzată în baza prevederilor art. 8 și/sau, după caz, art. 7 din Lege.

In accordance with the Law No. 38/2008 on the Protection of Trademarks, a trademark registration application shall be filed with the AGEPI by the applicant, in person or through a representative.

An application shall relate to one trademark only and shall contain the documents provided for in Art. 30 of the Law.

Within three months of the date of publication of a trademark registration application, any person concerned shall be entitled to submit its comments in writing to the AGEPI, providing justification of the need for refusal of the trademark registration on the basis of Article 7 and/or lodge an opposition against registration of a trademark on the grounds that its registration must be refused on the basis of Article 8 and/or, as appropriate, Article 7 of the Law.

(210) **053171**
 (220) 14.03.2024
 (730) **CHISELIOV Aliona, MD**
 Str. Smolean nr. 21,
 MD-3100, Bălți, Republica Moldova
 (540)

FISHKA ФИШКА

(511) NCL(12-2024)
 29 - carne, pește, păsări și vânat; extracte din carne; fructe și legume conservate, congelate, uscate și fierte; jeleurii, dulceturi, compoturi; ouă; lapte, brânzeturi, unt, iaurt și alte produse lactate; uleiuri și grăsimi comestibile;
 30 - cafea, ceai, cacao și înlocuitori ai acestora; orez, paste făinoase și tăiței; tapioca și sago; făină și preparate din cereale; pâine; ciocolată; înghețată, șerbeturi și alte înghețate comestibile; zahăr, miere, sirop de melasă; drojdie, praf de copt; sare, condimente, mirodenii, plante aromatice conservate; oțet, sosuri și alte condimente; gheață (apă înghețată); produse de cofetărie; biscuiți; biscuiți prăjiți sărați; biscuiți prăjiți sărați condimentați; biscuiți prăjiți în ulei; biscuiți prăjiți în ulei sărați; biscuiți prăjiți în ulei cu condimente și arome; gustări din pâine de secară-grâu; gustări din pâine de grâu;
 35 - publicitate; gestiunea afacerilor comerciale; administrare comercială; lucrări de birou; servicii operaționale on-line de negociere, inclusiv de operare on-line pe piețe pentru vânzătorii de produse și/sau servicii; servicii de negociere on-line în care vânzătorul afișează produsele care urmează să fie oferite spre vânzare, pentru care cererea de ofertă se face prin intermediul Internetului, pentru a facilita vânzarea produselor și serviciilor printr-o rețea de calculatoare și furnizarea de feedback evaluativ și evaluări de produse și servicii ale vânzătorilor, evaluarea valorii, prețurilor produselor și a serviciilor oferite de vânzătorii și vânzătorilor, serviciilor de livrare, precum și experiența globală de negociere în legătură cu acestea; servicii de publicitate, servicii de comercializare pentru terți prestate de supermarketuri, hipermarketuri, buticuri, magazine, gherete, chioșcuri și tarabe;

39 - transport; ambalarea și depozitarea mărfurilor; organizarea de călătorii;
 40 - tratarea materialelor; reciclarea gunoaielor și deșeurilor; filtrarea aerului și tratarea apei; servicii de imprimare; conservarea alimentelor și a băuturilor;
 43 - servicii de alimentație publică; servicii de cazare temporară.
 (531) CFE(9) 28.05.00.

(210) **053181**
 (220) 26.03.2024
 (730) **PRADA S.A., LU**
 23 Rue Aldringen, L-1118 Luxembourg, Luxembourg
 (540)



(511) NCL(12-2024)
 03 - cosmetice și produse de toaletă nemedicinale; produse nemedicinale pentru curățarea dinților; produse de parfumerie, uleiuri esențiale; preparate pentru albit și alte substanțe pentru spălat; preparate pentru curățare, lustruire, degresare și șlefuire; creme cosmetice; soluții de curățare pentru față; preparate pentru curățarea feței; loțiuni tonice pentru față; loțiuni tonice pentru păr; pudră de talc; spume de baie; spumă de ras; loțiuni după bărbierit; balsamuri după ras; farduri; pudră pentru față; preparate pentru îndepărtarea machiajului; măști de frumusețe; rimel; dermatografe; fard de pleoape; ruj de buze; fond de ten; lac de unghii; deodorante de uz personal; săpunuri; săpunuri pentru bebeluși; șampoane; produse de parfumerie; apă de colonie; uleiuri esențiale pentru parfumuri; geluri pentru păr; balsamuri pentru păr; preparate pentru îndreptarea părului; fixative pentru păr; fixative hidratante pentru păr; vopsele pentru păr; produse pentru bronzare și de protecție solară; loțiuni după plajă; produse pentru curățarea dinților; preparate pentru îngrijirea unghiilor; oă de

- unghii; loțiuni parfumate, creme și lapte de corp parfumate; geluri de duș parfumate; săpunuri și deodorante parfumate; etuiuri pentru ruj; bețișoare parfumate; bețișoare parfumate pentru înprospătarea aerului;
- 09 - aparate și instrumente de navigație, fotografice, cinematografice, audiovizuale, optice, de semnalizare și de predare; aparate și instrumente pentru înregistrarea, transmiterea, reproducerea sau prelucrarea sunetului, imaginilor sau datelor; suporturi înregistrate și descărcabile, software de calculatoare, suporturi digitale sau analogice de înregistrare și stocare fără conținut; computere și dispozitive periferice de calculator; costume de scafandri, costume pentru scufundări, măști pentru scafandri, dopuri de urechi pentru scafandri, cleme pentru nas pentru scafandri și înotători, mănuși pentru scafandri, aparate de respirație pentru înot subacvatic; diode electroluminescente (LED); telefon mobil; aparate GPS; căști de protecție pentru sport; computere portabile; publicații electronice descărcabile; telefoane inteligente; ochelari de vedere, ochelari, ochelari de soare, carcase pentru ochelari de vedere, lanțuri și șnururi pentru ochelari; ceasuri inteligente; carcase pentru telefoane inteligente; huse pentru căști; bureți pentru căști; căști audio; alimentatoare pentru acumulate; încărcătoare USB, huse pentru telefoane inteligente; ochelari de protecție; măști de protecție; ochelari inteligenți; lentile pentru ochelari de vedere/lentile pentru ochelari/lentile optice; filtre pentru aparate de fotografiat; accesorii pentru telefoane inteligente, și anume huse, curele și șnururi pentru telefoane inteligente, căști pentru telefoane inteligente, căști fără fir pentru telefoane inteligente, protecții de ecran pentru telefoane inteligente, amplificator imagine pentru ecranul telefoanelor inteligente, suporturi pentru selfie, utilizate ca accesorii pentru telefoane inteligente, inele luminoase pentru selfie, pentru telefoane inteligente, suporturi de încărcare fără fir pentru telefoane inteligente, încărcătoare pentru telefoane inteligente, joystickuri adaptate pentru telefoane inteligente, cabluri pentru utilizare cu telefoane inteligente; lentile;
- 14 - metale prețioase și aliajele acestora; bijuterii, pietre prețioase și semiprețioase; ceasornicărie și instrumente pentru măsurarea timpului; inele pentru chei; lanțuri pentru chei; pandantive; inele pentru chei (inele de chei cu breloc sau portchei decorativ); ceasuri de mână; ceasuri de perete; inele; cercei; brățări; cutii din metale prețioase; butoni de manșetă; casete de prezentare pentru ceasuri; coliere; ace de cravată;
- 16 - hârtie și carton; produse de imprimare; articole de legătorie; fotografii imprimate; articole de papetărie și articole de birou, cu excepția mobilierului; adezivi pentru papetărie sau uz casnic; materiale de desen și materiale pentru artiști; pensule; materiale didactice și de instruire; foi de plastic, benzi și pungi pentru împachetare și ambalare; caractere tipografice și clișee tipografice, stilouri; creioane; albume; etichete din hârtie pentru recuperarea bagajelor; cutii de hârtie sau carton; calendare; cataloage; cărți; printuri grafice; reprezentări grafice; reproduceri grafice; reviste (publicații periodice); penare; afișe; publicații imprimate; suporturi pentru bani;
- 18 - piele și imitații de piele; piei de animale; bagaje și genți de transport; umbrele și parasolare; bastoane; gulere, lese și îmbrăcăminte pentru animale; cufere și geamantane; bagaje (pentru călătorie); portcarduri; suporturi pentru carduri; suporturi din piele pentru cărți de credit; portofele; mape de conferințe din piele; genți de mână, articole de voiaj (bagaje); huse de voiaj pentru articolele de îmbrăcăminte; genți pentru farduri vândute goale; genți sportive; genți de atletism; genți de seară și genți de umăr; sacoșe pentru cumpărături; ghiozdane școlare; pungi de călătorie pentru transportul pantofilor; genți de plajă; genți pentru scutece; rucsacuri; genți de călătorie; genți din pânză; genți mici de voiaj (pentru sejururi scurte); rucsacuri pentru alpiști; serviete pentru școlari; poșete din piele; casete pentru accesorii de frumusețe; cutii din piele; mape pentru documente (marochinărie); piei pentru harnașamente; lese din piele; suporturi pentru carduri (portofele); serviete; genți pentru instrumente și partituri (muzică); portofele de buzunar; truse de scule, din piele (goale); portbebeuri pentru transportul copiilor; genți; ghiozdane; cărucioare pentru cumpărături cu roți; rucsacuri pentru camping; punguțe, plicuri, săculețe din piele pentru ambalaj; huse pentru îmbrăcăminte, pentru voiaj; suporturi pentru copii; truse de voiaj din piele; valize; lădițe pentru cosmetice vândute goale; îmbrăcăminte pentru animale; îmbrăcăminte pentru animale de companie;
- 25 - îmbrăcăminte, încălțăminte și articole care servesc la acoperirea capului; bandane;

bentițe pentru cap; ciorapi; bavete, cu excepția celor din hârtie; berete; combinezoane de lucru; boa (eșarfe din pene); bodyuri (lenjerie de corp); tricotaje; șepci (articole de îmbrăcăminte); căciuli de înot; căciuli de duș; cizme; ghete; bretele de susținere pentru pantaloni; protecții pentru guler; camizole; izmene; șort bărbătesc de baie; corsete (lenjerie); glugi (îmbrăcăminte); centuri din materiale textile (îmbrăcăminte); centuri cu buzunar pentru bani (îmbrăcăminte); șaluri; saci îmblăniți pentru picioare, neîncălziți electric; pulovere; pălării; articole pentru acoperirea capului; șosete; papuci de casă; încălțăminte de fotbal; încălțăminte de plajă; clăpări (de schi); ghete de sport; cămăși; cămăși cu mânecă scurtă; gulere; costume umede pentru schi nautic; combinezoane (lenjerie de corp); combinezoane (îmbrăcăminte); corsete; corsete (lenjerie de corp); costume bărbătești și taioare; costume de baie întregi; costume de plajă; bentițe de protecție pentru urechi; cravate; pantaloni de călărie; pantaloni pentru copii (îmbrăcăminte); eșarfe; plăci de cămașă; espadrile; etole (blănuri); gulere false; jartiere pentru șosete bărbătești; fulare; blănuri (îmbrăcăminte); gabardine (îmbrăcăminte); burtiere (lenjerie de corp); galoși; mănuși de schi; mănuși (articole de îmbrăcăminte); veste; îmbrăcăminte pentru automobiliști; îmbrăcăminte pentru cicliști; jobene; costume de ploaie; jambiere; bretele de susținere pentru ciorapi; jartiere; jersey; fuste; șorturi; jupoane; trusouri (articole de îmbrăcăminte); egări (pantaloni); maiouri de corp; manșete (îmbrăcăminte); jachete; mantile; măști pentru dormit; mitene; paltoane; pantaloni; haine tip parka; halate; halate de baie; șube; plastoane de cămăși; ponchouri; pijamale; rochii lungi de seară; sarafane (rochii); sandale de baie; chiloți; papuci de baie; pantofi de gimnastică; încălțăminte de sport; lenjerie de corp; lenjerie intimă sudorifugă; sutiene și brasier; șorturi (îmbrăcăminte); tocuri pentru încălțăminte; tocuri; tricouri; tricouri (îmbrăcăminte); uniforme; bluzoane de pânză groasă; jachete (îmbrăcăminte); haine de stradă; echipament de gimnastică; articole de îmbrăcăminte din piele; articole de îmbrăcăminte din imitație de piele; viziere (șepci); cozoroace; voalete; panglici; halate de pânză; halate din prosop; combinezoane de schi; costume de schi; costume pentru surf; costume de neopren; sacouri de gală; brăie pentru smoching; articole de îmbrăcă-

minte brodate; cămăși pentru smoching; rochii brodate; șaluri de ocazie brodate; șaluri de ocazie; pantaloni salopetă cu pieptar; combinezoane de protecție; șaluri de ocazie textile; îmbrăcăminte din material de jersey; lenjerie intimă; bermude; jachete matlasate, paltoane matlasate; haine de iarnă; sacouri de iarnă; haine de ploaie; pelerină de ploaie; îmbrăcăminte de iarnă; îmbrăcăminte rezistentă la ploaie; încălțăminte rezistentă la ploaie; articole de acoperit capul rezistente la ploaie; căciuli tip cagulă; îmbrăcăminte din denim; îmbrăcăminte din piele ecologică; încălțăminte din piele ecologică; articole de acoperit capul din piele ecologică; tricouri sport; hanorace; îmbrăcăminte din cașmir; îmbrăcăminte din blană ecologică;

- 35 - publicitate; managementul afacerilor; administrarea afacerilor; servicii de funcții administrative; vânzarea prin licitație publică; cercetări pentru afaceri; informații și asistență comerciale pentru consumatori; agenții de import-export; studii de marketing; studii de piață; servicii de modele în scop publicitar sau de promovare a vânzărilor; organizarea expozițiilor în scopuri comerciale sau publicitare; prezentarea produselor prin toate mijloacele de comunicare pentru vânzarea cu amănuntul; servicii de relații cu publicul; decorarea vitrinelor; promovarea vânzărilor de produse și servicii ale terților prin evenimente promoționale; promovarea bunurilor și serviciilor ale terților prin intermediul rețelelor de calculatoare și de comunicații; publicitate prin transmisia de publicitate on-line pentru terți prin rețele de comunicații electronice; organizarea prezentărilor de modă în scopuri promoționale; servicii de comercializare cu amănuntul referitoare la bijuterii; servicii de vânzare cu amănuntul în legătură cu îmbrăcăminte; servicii de vânzare cu amănuntul în legătură cu materiale textile; servicii de vânzare cu amănuntul în legătură cu genți; servicii de vânzare cu amănuntul în legătură cu tacâmuri; servicii de vânzare cu amănuntul în legătură cu bagaje; servicii de vânzare cu amănuntul în legătură cu încălțăminte; servicii de vânzare cu amănuntul în legătură cu articole care servesc la acoperirea capului; servicii de vânzare cu amănuntul în legătură cu fire de tricotat; servicii de vânzare cu amănuntul în legătură cu jucării; servicii de vânzare cu amănuntul în legătură cu produse de toaletă; servicii de vânzare cu amănuntul on-line referitoare la genți de mână; servicii

de vânzare cu amănuntul on-line referitoare la bijuterii; servicii de vânzare cu amănuntul on-line referitoare la jucării; servicii de vânzare cu amănuntul on-line referitoare la articole de voiaj; servicii de vânzare cu amănuntul on-line referitoare la articole de îmbrăcăminte; servicii de vânzare cu amănuntul on-line referitoare la produse cosmetice; servicii de vânzare cu amănuntul referitoare la articole sportive; servicii de vânzare cu amănuntul în legătură cu preparate pentru parfumare; servicii de vânzare cu amănuntul în legătură cu articole sportive; servicii de vânzare cu amănuntul în legătură cu produse pentru animale de companie; servicii de vânzare cu amănuntul în legătură cu echipamente de gătit; servicii de comercializare cu amănuntul a articolelor de îmbrăcăminte și accesorii pentru îmbrăcăminte.

(531) CFE(9) 24.01.03; 24.01.18; 24.09.01; 25.01.06; 26.03.05; 26.03.07; 26.03.22; 27.05.24.

(210) **053184**

(220) 25.03.2024

(730) **NOBEL ILAC SANAYII VE TICARET ANONIM SIRKETI, reprezentanța companiei turcești, MD**

Bd. Moscova nr. 6, of. 25,
MD-2068, Chișinău, Republica Moldova

(540)

Sefera

(511) NCL(12-2024)

05 - medicamente și produse farmaceutice cu sau pe bază de chelatori de fier.

(210) **053221**

(220) 29.03.2024

(730) **KONSTANTINOF & CO S.R.L., MD**

Str-la 6 Tineretului nr. 21, MD-2003,
Durlăști, Chișinău, Republica Moldova

(540)

(511) NCL(12-2024)

29 - carne, pește, păsări și vânat; extracte din carne; fructe și legume conservate, congelate, uscate și fierte; jeleuri, dulceturi, compoturi; ouă; lapte, brânzeturi, unt, iaurt și alte produse lactate; uleiuri și grăsimi comestibile;

30 - cafea, ceai, cacao și înlocuitori ai acestora; orez, paste făinoase și tăiței; tapioca și sago; făină și preparate din cereale; pâine, produse de patiserie și cofetărie; ciocolată; înghețată, șerbaturi și alte înghețate comestibile; zahăr, miere, sirop de melasă; drojdie, praf de copt; sare, condimente, mirodenii, plante aromatice conservate; oțet, sosuri și alte condimente; gheață (apă înghețată);

32 - bere; băuturi nealcoolice; ape minerale și carbogazoase; băuturi din fructe și sucuri de fructe; siropuri și alte preparate pentru fabricarea băuturilor nealcoolice;

35 - servicii on-line de tranzacționare, și anume servicii de operare on-line pe piețe pentru vânzătorii și cumpărătorii de produse și servicii; servicii on-line de tranzacționare în care vânzătorii afișează produsele sau serviciile care urmează să fie oferite spre vânzare, achiziționare sau spre licitare prin intermediul Internetului, în scopul facilitării vânzării de produse și servicii de către terți prin intermediul unei rețele de calculatoare; oferire de răspuns evaluativ și evaluări de produse și servicii oferite de vânzătorii, evaluarea valorii și a prețurilor produselor și serviciilor oferite de vânzătorii, serviciilor de performanță a cumpărătorilor și vânzătorilor, serviciilor de livrare, precum și experiența globală de tranzacționare în legătură cu acestea; oferirea unui ghid de căutare de publicitate on-line care oferă produse și servicii ale vânzătorilor; oferirea unei baze de date de căutare on-line de evaluare pentru cumpărătorii și vânzătorii; publicitate; gestiunea afacerilor comerciale; administrare comercială; lucrări de birou; servicii de comercializare pentru terți prestate de supermarketuri, hipermarketuri, buticuri, magazine, gherete, chioșcuri și tarabe;

39 - transport; ambalarea și depozitarea mărfurilor; organizarea de călătorii;

43 - servicii de alimentație publică; servicii de cazare temporară.

KONSTANTINOFF.

- (210) **053246**
 (220) 08.04.2024
 (310) 91174
 (320) 01.12.2023
 (330) JM
 (730) **INTEL CORPORATION, US**
 2200 Mission College Boulevard, Santa Clara, California 95052, Statele Unite ale Americii
 (540)

TIBER

- (511) NCL(12-2024)
 09 - calculatoare; hardware de calculator; circuite integrate; procesoare de date; unități centrale de procesare; plăci cu circuite imprimate; firmware de calculator; cabluri și adaptoare; hardware de acces la server; servere; plăci de circuite; acceleratoare; microcontrolere; unități de procesare; software de calculator; software de calculator pentru calcul; software pentru sisteme de operare pe calculator; seturi pentru dezvoltare de software de calculator; biblioteci cu software; software pentru întreprinderi; software de calculator descărcabil pentru conectarea, operarea și gestionarea dispozitivelor cu acces la Internetul Lucrurilor (IoT); software de viziune descărcabil și înregistrat care utilizează inteligența artificială pentru a vedea și interpreta date, a se conecta la hardware și a stoca, gestiona și procesa date în cloud; dispozitive electronice de control pentru interfața și controlul calculatoarelor și rețelelor globale de calculatoare și de telecomunicații cu difuzări de televiziune și prin cablu și echipamente; aparate pentru înregistrarea, transmiterea recepționarea și manipularea imaginilor și datelor; software de interfață de programare a aplicației (API) pentru redarea imaginilor, manipularea și procesarea imaginilor; software de grafică pe calculator; hardware și software de calculator pentru transmisia continuă a conținutului, imaginilor și datelor; biblioteci cu software pentru utilizare în proiectarea și dezvoltarea algoritmilor de învățare automată și rețelelor neurale profunde; biblioteci cu software pentru utilizare în analiza datelor; seturi pentru dezvoltare de software (SDK) descărcabile; software pentru utilizare în infrastructura fără fir; echipamente și accesorii de infrastructură fără fir; software care

oferă tehnologie care permite utilizatorilor să învețe și să implementeze modele de inteligență artificială pentru învățare profundă; software descărcabil pentru utilizare la învățarea modelelor de inteligență artificială pentru viziune computerizată; calculatoare cu inteligență artificială; software de calculator descărcabil pentru administrarea bazelor de date, stocarea și copierea de rezervă a datelor, virtualizarea datelor, rețelizare, colaborare, acces la distanță, asistență de la distanță, cloud computing, partajarea datelor, securitatea datelor, accesul, administrarea și managementul aplicațiilor și hardware de calculator; hardware și software de calculator pentru distribuția de aplicații informatice și pentru transmisia de voce, date, imagini, audio, video și informații și pentru gestionarea conținutului, managementul de proiecte online, conferințe on-line, întâlniri, demonstrații, tururi, prezentări și comunicații interactive; software descărcabil și hardware de calculator pentru inteligență artificială, învățare automată, învățare profundă, extragerea datelor, analiză predictivă și inteligență în afaceri; hardware și software de calculator pentru o interfață pentru facilitarea interacțiunii dintre oameni și mașini; software de calculator pentru optimizarea aplicațiilor pe bază de cloud; software de calculator pentru eficiența rețelei și analiza rețelei; aparate și instrumente științifice, pentru cercetare, de navigare, geodezice, fotografice, cinematografice, audiovizuale, optice, de cântărire, de măsurare, de semnalizare, de detectare, de testare, de verificare, de salvare și didactice; aparate și instrumente pentru conducerea, distribuirea, transformarea, acumularea, reglarea sau controlul distribuției sau utilizării energiei electrice;

- 42 - servicii IT; programare pentru calculatoare; consultanță în domeniul programelor de calculator; proiectare de software; proiectarea sistemelor informatice; analiza sistemelor informatice; cloud computing; asistență pentru dezvoltare de software; proiectare de software pentru prelucrarea imaginilor; servicii de instalare și întreținere de software; instalarea programelor de calculator; platformă ca serviciu (PaaS); software ca serviciu (SaaS); infrastructură ca serviciu (IaaS); prestarea serviciilor de furnizor a serviciilor de aplicații informatice (ASP); furnizarea interfețelor pentru programarea aplicațiilor (API); software ca serviciu (SAAS) care oferă

software de învățare automată; platforme pentru inteligență artificială sub formă de software ca serviciu (SaaS); servicii pentru întreprinderi, și anume dezvoltare de software; platforme software pentru întreprinderi; cercetarea produselor; servicii de consultanță; găzduire de conținut; asistență tehnică; servicii de consultanță în domeniul proiectării, alegerii, implementării și utilizării sistemelor hardware și software de calculatoare pentru terți; conversia datelor și a programelor informatice, alta decât conversia fizică; platformă ca serviciu (PaaS) care oferă platforme software de calculatoare pentru dezvoltarea aplicațiilor, asistență pentru secvențierea instrucțiunilor de mașină și asistență pentru dezvoltarea de software; furnizarea serviciilor de software ca serviciu (SaaS) care oferă software pentru utilizarea în dezvoltarea viziunilor computerizate; furnizarea serviciilor de software ca serviciu (SaaS) care oferă software pentru învățarea modelelor de inteligență artificială pentru viziune computerizată; servicii de platformă ca serviciu (PaaS) care oferă software de calculatoare care permite utilizatorilor să învețe și să implementeze modele de inteligență artificială pentru învățarea profundă; servicii de platformă ca serviciu (PaaS) care oferă software de calculatoare pentru utilizare la învățarea modelelor de inteligență artificială pentru viziune computerizată; furnizare de uz temporar de software nedescărcabil care oferă tehnologie utilizată pentru a încorpora inteligența artificială în alte produse compatibile; furnizare de uz temporar de software de calculatoare nedescărcabil pentru procesarea imaginilor; furnizarea accesului temporar la software de calculator nedescărcabil utilizat pentru analiza, înțelegerea, imagistica și recunoașterea documentelor; furnizare de uz temporar de software de calculatoare nedescărcabil pentru colectarea datelor, etichetarea datelor, alegerea și învățarea modelelor, optimizarea și implementarea modelelor; furnizare de uz temporar de software de calculatoare nedescărcabil care permite utilizatorilor să creeze modele de inteligență artificială; furnizare de uz temporar de software de calculatoare nedescărcabil care permite utilizatorilor să învețe modele de inteligență artificială pentru viziune computerizată; furnizare de uz temporar de software de calculatoare nedescărcabil, și anume de software pentru procesarea imaginilor și semnalelor,

detectarea și recunoașterea obiectelor, reconstrucția tridimensională și analiza mișcării; furnizare de uz temporar de software de calculatoare nedescărcabil pentru crearea bazelor de date consultabile care cuprind informații și date cu privire la învățarea modelelor de inteligență artificială și încorporarea modelelor de inteligență artificială în produse compatibile; furnizare de uz temporar de software nedescărcabil pentru utilizare în proiectarea și dezvoltarea algoritmilor de învățare automată, rețelelor neurale profunde, analiza datelor; furnizarea serviciilor de calcul pe bază de cloud în domeniul învățării automate, inteligenței artificiale, algoritmilor de învățare și analizei datelor; supercalcul pe bază de cloud care oferă software destinat utilizării în domeniile inteligenței artificiale, învățării automate, învățării profunde, calculului de înaltă performanță, calculului distribuit, virtualizării, învățării statistice și analizei predictive; dezvoltarea și gestionarea de software a aplicațiilor pentru livrarea conținutului multimedia, imaginilor și datelor în domeniile inteligenței artificiale, învățării automate, învățării profunde, calculului de înaltă performanță, calculului distribuit, virtualizării, învățării statistice și analizei predictive; platforme software în domeniile infrastructurii, virtualizării, implementării centrelor de date, managementului și arhitecturii referințelor; furnizarea accesului la software nedescărcabil pentru crearea, livrarea, implementarea, integrarea și gestionarea aplicațiilor de calculator virtualizate în domeniile comunicațiilor, securității datelor, performanței și monitorizării sistemului, implementării centrelor de date, managementului și arhitecturii referințelor; servicii de consultanță tehnică în domeniile arhitecturii centrelor de date, soluțiilor de cloud computing publice, private, evaluării și implementării tehnologiei și serviciilor Internet; furnizarea de software on-line nedescărcabil pentru vizualizare 3D, modelare 3D și redare 3D; stocarea electronică a datelor; servicii de software ca serviciu (SaaS) care oferă o platformă pentru dezvoltare de software pentru utilizare în conectarea aplicațiilor la sistemele și dispozitivele întreprinderilor; servicii pentru furnizarea unei rețele informatice securizate și de încredere; servicii de software de calculatoare pentru furnizarea posibilităților de calcul pentru dezvoltatorii de aplicații și furnizorii de conținut; servicii de software de calculatoare pentru furnizarea

posibilităților de cloud computing pentru dezvoltatorii de aplicații și furnizorii de conținut; servicii IT, și anume interfață de programare a aplicațiilor (API) și widget software pentru învățarea automată, extragerea datelor, cercetarea datelor și analiza datelor; servicii științifice și tehnologice, precum și servicii de cercetare și creație, referitoare la acestea; servicii de analiză industrială, cercetarea industrială și proiectarea industrială; servicii de control al calității și de autentificare.

-
- (210) **053247**
 (220) 08.04.2024
 (310) 91173
 (320) 01.12.2023
 (330) JM
 (730) **INTEL CORPORATION, US**
 2200 Mission College Boulevard, Santa Clara, California 95052, Statele Unite ale Americii
 (540)

INTEL TIBER

- (511) NCL(12-2024)
 09 - calculatoare; hardware de calculator; circuite integrate; procesoare de date; unități centrale de procesare; plăci cu circuite imprimate; firmware de calculator; cabluri și adaptoare; hardware de acces la server; servere; plăci de circuite; acceleratoare; microcontrolere; unități de procesare; software de calculator; software de calculator pentru calcul; software pentru sisteme de operare pe calculator; seturi pentru dezvoltare de software de calculator; biblioteci cu software; software pentru întreprinderi; software de calculator descărcabil pentru conectarea, operarea și gestionarea dispozitivelor cu acces la Internetul Lucrurilor (IoT); software de viziune descărcabil și înregistrat care utilizează inteligența artificială pentru a vedea și interpreta date, a se conecta la hardware și a stoca, gestiona și procesa date în cloud; dispozitive electronice de control pentru interfața și controlul calculatoarelor și rețelelor globale de calculatoare și de telecomunicații cu difuzări de televiziune și prin cablu și echipamente; aparate pentru înregistrarea, transmiterea re-

cepționarea și manipularea imaginilor și datelor; software de interfață de programare a aplicației (API) pentru redarea imaginilor, manipularea și procesarea imaginilor; software de grafică pe calculator; hardware și software de calculator pentru transmisia continuă a conținutului, imaginilor și datelor; biblioteci cu software pentru utilizare în proiectarea și dezvoltarea algoritmilor de învățare automată și rețelelor neurale profunde; biblioteci cu software pentru utilizare în analiza datelor; seturi pentru dezvoltare de software (SDK) descărcabile; software pentru utilizare în infrastructura fără fir; echipamente și accesorii de infrastructură fără fir; software care oferă tehnologie care permite utilizatorilor să învețe și să implementeze modele de inteligență artificială pentru învățare profundă; software descărcabil pentru utilizare la învățarea modelelor de inteligență artificială pentru viziune computerizată; calculatoare cu inteligență artificială; software de calculator descărcabil pentru administrarea bazelor de date, stocarea și copierea de rezervă a datelor, virtualizarea datelor, rețelizare, colaborare, acces la distanță, asistență de la distanță, cloud computing, partajarea datelor, securitatea datelor, accesul, administrarea și managementul aplicațiilor și hardware de calculator; hardware și software de calculator pentru distribuția de aplicații informatice și pentru transmisia de voce, date, imagini, audio, video și informații și pentru gestionarea conținutului, managementul de proiecte online, conferințe on-line, întâlniri, demonstrații, tururi, prezentări și comunicații interactive; software descărcabil și hardware de calculator pentru inteligență artificială, învățare automată, învățare profundă, extragerea datelor, analiză predictivă și inteligență în afaceri; hardware și software de calculator pentru o interfață pentru facilitarea interacțiunii dintre oameni și mașini; software de calculator pentru optimizarea aplicațiilor pe bază de cloud; software de calculator pentru eficiența rețelei și analiza rețelei; aparate și instrumente științifice, pentru cercetare, de navigare, geodezice, fotografice, cinematografice, audiovizuale, optice, de cântărire, de măsurare, de semnalizare, de detectare, de testare, de verificare, de salvare și didactice; aparate și instrumente pentru conducerea, distribuirea, transformarea, acumularea, reglarea sau controlul distribuției sau utilizării energiei electrice;

42 - servicii IT; programare pentru calculatoare; consultanță în domeniul programelor de calculator; proiectare de software; proiectarea sistemelor informatice; analiza sistemelor informatice; cloud computing; asistență pentru dezvoltare de software; proiectare de software pentru prelucrarea imaginilor; servicii de instalare și întreținere de software; instalarea programelor de calculator; platformă ca serviciu (PaaS); software ca serviciu (SaaS); infrastructură ca serviciu (IaaS); prestarea serviciilor de furnizor a serviciilor de aplicații informatice (ASP); furnizarea interfețelor pentru programarea aplicațiilor (API); software ca serviciu (SAAS) care oferă software de învățare automată; platforme pentru inteligență artificială sub formă de software ca serviciu (SaaS); servicii pentru întreprinderi, și anume dezvoltare de software; platforme software pentru întreprinderi; cercetarea produselor; servicii de consultanță; găzduire de conținut; asistență tehnică; servicii de consultanță în domeniul proiectării, alegerii, implementării și utilizării sistemelor hardware și software de calculatoare pentru terți; conversia datelor și a programelor informatice, alta decât conversia fizică; platformă ca serviciu (PaaS) care oferă platforme software de calculatoare pentru dezvoltarea aplicațiilor, asistență pentru secvențierea instrucțiunilor de mașină și asistență pentru dezvoltarea de software; furnizarea serviciilor de software ca serviciu (SaaS) care oferă software pentru utilizarea în dezvoltarea viziunilor computerizate; furnizarea serviciilor de software ca serviciu (SaaS) care oferă software pentru învățarea modelelor de inteligență artificială pentru viziune computerizată; servicii de platformă ca serviciu (PaaS) care oferă software de calculatoare care permite utilizatorilor să învețe și să implementeze modele de inteligență artificială pentru învățarea profundă; servicii de platformă ca serviciu (PaaS) care oferă software de calculatoare pentru utilizare la învățarea modelelor de inteligență artificială pentru viziune computerizată; furnizare de uz temporar de software nedescărcabil care oferă tehnologie utilizată pentru a încorpora inteligența artificială în alte produse compatibile; furnizare de uz temporar de software de calculatoare nedescărcabil pentru procesarea imaginilor; furnizarea accesului temporar la software de calculator nedescărcabil utilizat pentru analiza, înțelegerea, imagistica și

recunoașterea documentelor; furnizare de uz temporar de software de calculatoare nedescărcabil pentru colectarea datelor, etichetarea datelor, alegerea și învățarea modelelor, optimizarea și implementarea modelelor; furnizare de uz temporar de software de calculatoare nedescărcabil care permite utilizatorilor să creeze modele de inteligență artificială; furnizare de uz temporar de software de calculatoare nedescărcabil care permite utilizatorilor să învețe modele de inteligență artificială pentru viziune computerizată; furnizare de uz temporar de software de calculatoare nedescărcabil, și anume de software pentru procesarea imaginilor și semnalelor, detectarea și recunoașterea obiectelor, reconstrucția tridimensională și analiza mișcării; furnizare de uz temporar de software de calculatoare nedescărcabil pentru crearea bazelor de date consultabile care cuprind informații și date cu privire la învățarea modelelor de inteligență artificială și încorporarea modelelor de inteligență artificială în produse compatibile; furnizare de uz temporar de software nedescărcabil pentru utilizare în proiectarea și dezvoltarea algoritmilor de învățare automată, rețelelor neurale profunde, analiza datelor; furnizarea serviciilor de calcul pe bază de cloud în domeniul învățării automate, inteligenței artificiale, algoritmilor de învățare și analizei datelor; supercalcul pe bază de cloud care oferă software destinat utilizării în domeniile inteligenței artificiale, învățării automate, învățării profunde, calculului de înaltă performanță, calculului distribuit, virtualizării, învățării statistice și analizei predictive; dezvoltarea și gestionarea de software a aplicațiilor pentru livrarea conținutului multimedia, imaginilor și datelor în domeniile inteligenței artificiale, învățării automate, învățării profunde, calculului de înaltă performanță, calculului distribuit, virtualizării, învățării statistice și analizei predictive; platforme software în domeniile infrastructurii, virtualizării, implementării centrelor de date, managementului și arhitecturii referințelor; furnizarea accesului la software nedescărcabil pentru crearea, livrarea, implementarea, integrarea și gestionarea aplicațiilor de calculator virtualizate în domeniile comunicațiilor, securității datelor, performanței și monitorizării sistemului, implementării centrelor de date, managementului și arhitecturii referințelor; servicii de consultanță tehnică în domeniile arhitecturii centrelor de date, soluțiilor de

cloud computing publice, private, evaluării și implementării tehnologiei și serviciilor Internet; furnizarea de software on-line nedescărcabil pentru vizualizare 3D, modelare 3D și redare 3D; stocarea electronică a datelor; servicii de software ca serviciu (SaaS) care oferă o platformă pentru dezvoltare de software pentru utilizare în conectarea aplicațiilor la sistemele și dispozitivele întreprinderilor; servicii pentru furnizarea unei rețele informatice securizate și de încredere; servicii de software de calculatoare pentru furnizarea posibilităților de calcul pentru dezvoltatorii de aplicații și furnizorii de conținut; servicii de software de calculatoare pentru furnizarea posibilităților de cloud computing pentru dezvoltatorii de aplicații și furnizorii de conținut; servicii IT, și anume interfață de programare a aplicațiilor (API) și widget software pentru învățarea automată, extragerea datelor, cercetarea datelor și analiza datelor; servicii științifice și tehnologice, precum și servicii de cercetare și creație, referitoare la acestea; servicii de analiză industrială, cercetarea industrială și proiectarea industrială; servicii de control al calității și de autentificare.

(210) **053281**

(220) 11.04.2024

(730) **Zain Paper Industry Factory W.L.L., QA**
AL Dafna, Area 60, Street 950, Al Nasser
Tower A, Doha, Qatar

(540)



(591) Culori revendicate: roz-închis.

(511) NCL(12-2024)

03 - șampoane; detergenți; șervețele umede, pentru îngrijirea bebelușului, impregnate cu preparate de curățat; lichid pentru spălarea vaselor; preparate pentru spălare; produse de îngrijire personală, și anume preparate pentru curățarea pielii, feței și corpului; uleiuri pentru bebeluși; pânză îmbibată cu detergent, pentru curățat;

- 05 - scutece chiloței pentru bebeluși; prosoape sanitare; scutece pentru adulți; dezinfectante; pudre medicinale pentru copii; preparate pentru facilitarea erupției dinților;
- 10 - tetine de biberon; recipiente pentru biberoane; tetine; tetine pentru hrănirea sugarilor;
- 16 - hârtie igienică; role de hârtie igienică; șervețele; șervețele de unica folosință; hârtie pentru șervețele; batistuțe de hârtie;
- 17 - materiale de ambalare din plastic și cauciuc; benzi adezive, benzi și filme;
- 20 - recipiente de ambalare din materiale plastice;
- 21 - pieptene; bureți metalici; recipiente pentru menaj sau bucătărie; sufertașe; sticle; suporturi din plastic pentru cutii de suc; sufertașe din plastic;
- 25 - îmbrăcăminte, încălțăminte, articole care servesc la acoperirea capului; eșarfe; șorțuri (îmbrăcăminte); îmbrăcăminte pentru nou născuți;
- 35 - publicitate; difuzare de anunțuri; servicii de export în legătură cu șampon, detergenți, șervețele pentru bebeluși impregnate cu preparate de curățat, lichide de spălat vase, preparate de spălat, produse de îngrijire personală, și anume preparate pentru curățarea pielii, feței și corpului, ulei pentru copii, șervețele de toaletă și șervețele de uz personal; servicii de vânzare cu amănuntul și angro, într-un magazin fizic și prin rețelele globale de computere în legătură cu șampon, detergenți, șervețele pentru copii impregnate cu preparate de curățat, lichide de spălat vase, produse de spălat, produse de îngrijire personală (și anume preparate pentru curățarea pielii, feței și corpului), ulei pentru bebeluși, șervețele de toaletă și șervețele de uz personal;
- 39 - ambalare de mărfuri, inclusiv următoarele produse, șampon, detergenți, șervețele pentru bebeluși impregnate cu preparate de curățat, lichide de spălat vase, preparate de spălat, produse de îngrijire personală, și anume preparate pentru curățarea pielii, feței și corpului, ulei pentru copii, șervețele de toaletă și șervețele de uz personal; livrare (distribuție) de produse, inclusiv șampon, detergenți, șervețele pentru bebeluși impregnate cu preparate de curățat, lichide de spălat vase, produse de spălat, produse de îngrijire personală, și anume produse pentru curățarea pielii, feței și corpului, ulei pentru copii, șervețele de toaletă și șervețele de uz

- personal;
- 42 - servicii de proiectare a ambalajelor în legătură cu scutece pentru copii, tampoane igienice și scutece pentru adulți;
- 43 - servicii de alimentație publică; servicii de cazare temporară.
- (531) CFE(9) 02.03.05; 02.03.22; 02.03.23; 04.01.03; 04.02.20; 27.05.10; 29.01.01.

-
- (210) **053282**
 (220) 11.04.2024
 (730) **Zain Paper Industry Factory W.L.L., QA**
 AL Dafna, Area 60, Street 950, Al Nasser
 Tower A, Doha, Qatar
 (540)



- (526) Elementele mărcii asupra cărora solicitantul declară că renunță la invocarea oricărui drept exclusiv: „Soft layers of life”, cu excepția executării grafice deosebite.
- (591) Culori revendicate: acvamarin.
- (511) NCL(12-2024)
- 03 - șampoane; detergenți; șervețele umede, pentru îngrijirea bebelușului, impregnate cu preparate de curățat; lichid pentru spălarea vaselor; preparate pentru spălare; produse de îngrijire personală, și anume preparate pentru curățarea pielii, feței și corpului; uleiuri pentru bebeluși; pânză îmbibată cu detergent, pentru curățat;
- 05 - scutece chiloței pentru bebeluși; prosoape sanitare; scutece pentru adulți; dezinfectante; pudre medicinale pentru copii; preparate pentru facilitarea erupției dinților;
- 10 - tetine de biberon; recipiente pentru biberoane; tetine; tetine pentru hrănirea sugarilor;
- 16 - hârtie igienică; role de hârtie igienică; șervețele; șervețele de unica folosință; hârtie pentru șervețele; batistuțe de hârtie;
- 17 - materiale de ambalare din plastic și cauciuc; benzi adezive, benzi și filme;

- 20 - recipiente de ambalare din materiale plastice;
- 21 - pieptene; bureți metalici; recipiente pentru menaj sau bucătărie; sufertașe; sticle; suporturi din plastic pentru cutii de suc; sufertașe din plastic;
- 25 - îmbrăcăminte, încălțăminte, articole care servesc la acoperirea capului; eșarfe; șorțuri (îmbrăcăminte); îmbrăcăminte pentru nou născuți;
- 35 - publicitate; difuzare de anunțuri; servicii de export în legătură cu șampon, detergenți, șervețele pentru bebeluși impregnate cu preparate de curățat, lichide de spălat vase, preparate de spălat, produse de îngrijire personală, și anume preparate pentru curățarea pielii, feței și corpului, ulei pentru copii, șervețele de toaletă și șervețele de uz personal; servicii de vânzare cu amănuntul și angro, într-un magazin fizic și prin rețelele globale de computere în legătură cu șampon, detergenți, șervețele pentru copii impregnate cu preparate de curățat, lichide de spălat vase, produse de spălat, produse de îngrijire personală (și anume preparate pentru curățarea pielii, feței și corpului), ulei pentru bebeluși, șervețele de toaletă și șervețele de uz personal;
- 39 - ambalare de mărfuri, inclusiv următoarele produse, șampon, detergenți, șervețele pentru bebeluși impregnate cu preparate de curățat, lichide de spălat vase, preparate de spălat, produse de îngrijire personală, și anume preparate pentru curățarea pielii, feței și corpului, ulei pentru copii, șervețele de toaletă și șervețele de uz personal; livrare (distribuție) de produse, inclusiv șampon, detergenți, șervețele pentru bebeluși impregnate cu preparate de curățat, lichide de spălat vase, produse de spălat, produse de îngrijire personală, și anume produse pentru curățarea pielii, feței și corpului, ulei pentru copii, șervețele de toaletă și șervețele de uz personal;
- 42 - servicii de proiectare a ambalajelor în legătură cu scutece pentru copii, tampoane igienice și scutece pentru adulți;
- 43 - servicii de alimentație publică; servicii de cazare temporară.
- (531) CFE(9) 02.09.01; 27.05.10; 29.01.03.

- (210) **053283**
 (220) 11.04.2024
 (730) **Zain Paper Industry Factory W.L.L., QA**
 AL Dafna, Area 60, Street 950, Al Nasser
 Tower A, Doha, Qatar
 (540)



- (591) Culori revendicate: albastru-deschis, alb.
 (511) NCL(12-2024)
 03 - șampoane; detergenți; șervețele umede, pentru îngrijirea bebelușului, impregnate cu preparate de curățat; lichid pentru spălarea vaselor; preparate pentru spălarea; produse de îngrijire personală, și anume preparate pentru curățarea pielii, feței și corpului; uleiuri pentru bebeluși; pânză îmbibată cu detergent, pentru curățat;
 05 - scutece chiloței pentru bebeluși; prosoape sanitare; scutece pentru adulți; dezinfectante; pudre medicinale pentru copii; preparate pentru facilitarea erupției dinților;
 10 - tetine de biberon; recipiente pentru biberoane; tetine; tetine pentru hrănirea sugarilor;
 16 - hârtie igienică; role de hârtie igienică; șervețele; șervețele de unica folosință; hârtie pentru șervețele; batistuțe de hârtie;
 17 - materiale de ambalare din plastic și cauciuc; benzi adezive, benzi și filme;
 20 - recipiente de ambalare din materiale plastice;
 21 - pieptene; bureți metalici; recipiente pentru menaj sau bucătărie; sufertașe; sticle; suporturi din plastic pentru cutii de suc; sufertașe din plastic;
 25 - îmbrăcăminte, încălțăminte, articole care servesc la acoperirea capului; eșarfe; șorțuri (îmbrăcăminte); îmbrăcăminte pentru nou născuți;
 35 - publicitate; difuzare de anunțuri; servicii de export în legătură cu șampon, detergenți, șervețele pentru bebeluși impregnate cu preparate de curățat, lichide de spălat vase, preparate de spălat, produse de îngrijire personală, și anume preparate pentru curățarea

pielii, feței și corpului, ulei pentru copii, șervețele de toaletă și șervețele de uz personal; servicii de vânzare cu amănuntul și angro, într-un magazin fizic și prin rețelele globale de computere în legătură cu șampon, detergenți, șervețele pentru copii impregnate cu preparate de curățat, lichide de spălat vase, produse de spălat, produse de îngrijire personală (și anume preparate pentru curățarea pielii, feței și corpului), ulei pentru bebeluși, șervețele de toaletă și șervețele de uz personal;

- 39 - ambalare de mărfuri, inclusiv următoarele produse, șampon, detergenți, șervețele pentru bebeluși impregnate cu preparate de curățat, lichide de spălat vase, preparate de spălat, produse de îngrijire personală, și anume preparate pentru curățarea pielii, feței și corpului, ulei pentru copii, șervețele de toaletă și șervețele de uz personal; livrare (distribuție) de produse, inclusiv șampon, detergenți, șervețele pentru bebeluși impregnate cu preparate de curățat, lichide de spălat vase, produse de spălat, produse de îngrijire personală, și anume produse pentru curățarea pielii, feței și corpului, ulei pentru copii, șervețele de toaletă și șervețele de uz personal;
 42 - servicii de proiectare a ambalajelor în legătură cu scutece pentru copii, tampoane igienice și scutece pentru adulți;
 43 - servicii de alimentație publică; servicii de cazare temporară
 (531) CFE(9) 02.09.01; 27.05.03; 29.01.12.

- (210) **053284**
 (220) 11.04.2024
 (730) **Zain Paper Industry Factory W.L.L., QA**
 AL Dafna, Area 60, Street 950, Al Nasser
 Tower A, Doha, Qatar
 (540)



- (591) Culori revendicate: albastru.
 (511) NCL(12-2024)

- 03 - șampoane; detergenți; șervețele umede, pentru îngrijirea bebelușului, impregnate cu preparate de curățat; lichid pentru spălarea vaselor; preparate pentru spălare; produse de îngrijire personală, și anume preparate pentru curățarea pielii, feței și corpului; uleiuri pentru bebeluși; pânză îmbibată cu detergent, pentru curățat;
- 05 - scutece chiloței pentru bebeluși; prosoape sanitare; scutece pentru adulți; dezinfectante; pudre medicinale pentru copii; preparate pentru facilitarea erupției dinților;
- 10 - tetine de biberon; recipiente pentru biberoane; tetine; tetine pentru hrănirea sugarilor;
- 16 - hârtie igienică; role de hârtie igienică; șervețele; șervețele de unica folosință; hârtie pentru șervețele; batistuțe de hârtie;
- 17 - materiale de ambalare din plastic și cauciuc; benzi adezive, benzi și filme;
- 20 - recipiente de ambalare din materiale plastice;
- 21 - pieptene; bureți metalici; recipiente pentru menaj sau bucătărie; sufertașe; sticle; suporturi din plastic pentru cutii de suc; sufertașe din plastic;
- 25 - îmbrăcăminte, încălțăminte, articole care servesc la acoperirea capului; eșarfe; șorțuri (îmbrăcăminte); îmbrăcăminte pentru nou născuți;
- 35 - publicitate; difuzare de anunțuri; servicii de export în legătură cu șampon, detergenți, șervețele pentru bebeluși impregnate cu preparate de curățat, lichide de spălat vase, preparate de spălat, produse de îngrijire personală, și anume preparate pentru curățarea pielii, feței și corpului, ulei pentru copii, șervețele de toaletă și șervețele de uz personal; servicii de vânzare cu amănuntul și angro, într-un magazin fizic și prin rețelele globale de computere în legătură cu șampon, detergenți, șervețele pentru copii impregnate cu preparate de curățat, lichide de spălat vase, produse de spălat, produse de îngrijire personală (și anume preparate pentru curățarea pielii, feței și corpului), ulei pentru bebeluși, șervețele de toaletă și șervețele de uz personal;
- 39 - ambalare de mărfuri, inclusiv următoarele produse, șampon, detergenți, șervețele pentru bebeluși impregnate cu preparate de curățat, lichide de spălat vase, preparate de spălat, produse de îngrijire personală, și anume preparate pentru curățarea pielii, feței

și corpului, ulei pentru copii, șervețele de toaletă și șervețele de uz personal; livrare (distribuție) de produse, inclusiv șampon, detergenți, șervețele pentru bebeluși impregnate cu preparate de curățat, lichide de spălat vase, produse de spălat, produse de îngrijire personală, și anume produse pentru curățarea pielii, feței și corpului, ulei pentru copii, șervețele de toaletă și șervețele de uz personal;

42 - servicii de proiectare a ambalajelor în legătură cu scutece pentru copii, tampoane igienice și scutece pentru adulți;

43 - servicii de alimentație publică; servicii de cazare temporară.

(531) CFE(9) 02.09.08; 04.05.07; 04.05.21; 27.03.02; 27.05.10; 29.01.04.

(210) **053317**

(220) 17.04.2024

(730) **LB Capital LLC, GE**

I. Chavchavadze ave., N34, Shop N12A, Tbilisi, Vake district, Georgia

TYSHKEVYCH Oleg, UA

Sosnitskaya Street N21, app N219, 02090, Kyiv, Ucraina

(540)



(591) Culori revendicate: albastru-închis, alb, negru.

(511) NCL(12-2024)

03 - apret; săruri pentru înălbire; sodă pentru albire; înălbitor pentru rufe; produse pentru a da luciu rufelor; substanțe pentru îndepărtarea petelor; sodă cristalizată, pentru curățare; detergenți, alții decât cei folosiți în timpul proceselor de fabricație și decât cei de uz medical; decapanți; preparate pentru în-

depărtarea lacului; produse pentru înmuierea rufelor; produse de curățat; produse chimice de uz casnic pentru redarea strălucirii culorilor (spălarea rufelor); balsamuri pentru rufe; preparate chimice de curățare pentru uz casnic; preparate pentru înălbire (decoloranți) de uz casnic; bile de spălat rufe care conțin detergent de rufe; preparate pentru albit și alte substanțe pentru spălat; produse pentru decolorare (lichide); pulberi pentru albit și spălat; săpun; preparate pentru curățarea sticlei; produse pentru lustruirea mobilei și a podelelor; bureți impregnați cu preparate de curățare; pânză de șmirghel.

(531) CFE(9) 02.01.01; 02.01.10; 26.01.14; 27.05.03; 29.01.13.

(210) **053348**

(220) 23.04.2024

(730) **Yiwu Canfly Import and Export Co., Limited, CN**

Room 702, Building 6, Liandong U Valley, No. 139 Tongtai Road, Houzhai Street, Yiwu, Zhejiang, 322000, China

(540)

NCH

(511) NCL(12-2024)

07 - cuțite de cositoare; mașini de tuns gazon; ferăstraie; lame de fierăstrău (părți de mașini); carburatoare; compresoare (mașini); pistoane de cilindri; ciocane electrice; coroane de foraj (organe de mașini); scule manuale acționate în alt mod decât manual; ferăstraie (mașini); sape de foraj (organe de mașini); utilaje agricole; mașini de găurit manuale cu acționare electrică; pompe (mașini); vane (organe de mașini); mașini și aparate electrice de șlefuit; mașini electrice de sudat; râșnițe de uz casnic, altele decât cele manuale; concasoare pentru deșeuri.

(210) **053353**

(220) 24.04.2024

(730) **TIRTIR Inc., KR**

5, Jandari-ro 3an-gil, Mapo-gu, Seoul, Republica Coreea

(540)

TIRTIR

(511) NCL(12-2024)

03 - cosmetice; produse de parfumerie; serumuri de înfrumusețare; creme cosmetice; loțiuni cosmetice pentru față; loțiune pentru piele; produse pentru hidratarea pielii; produse pentru tonifierea pielii de uz cosmetic; preparate cosmetice pentru îngrijirea corpului; uleiuri de uz cosmetic.

(210) **053367**

(220) 24.04.2024

(730) **ABASOV Mohhamed-Şahin, MD**

Str. Gheorghe Ghimpu nr. 7/1, ap. 7, MD-2075, Chişinău, Republica Moldova

(540)



AirAnka

(591) Culori revendicate: alb, albastru, roșu.

(511) NCL(12-2024)

37 - servicii de construcții; servicii de instalații și reparații; extracții miniere, foraje pentru extracția de petrol și gaze;

39 - transport; ambalarea și depozitarea mărfurilor; organizarea de călătorii;

43 - servicii de alimentație publică; servicii de cazare temporară.

(531) CFE(9) 03.07.02; 03.07.16; 04.03.01; 04.03.19; 04.03.20; 26.01.15; 27.05.10; 29.01.13.

(210) **053374**
 (220) 26.04.2024
 (730) **FARMAK GROUP LIMITED, CY**
 Alkaiou, 24, Flat/Office 201, Strovolos, 2064,
 Nicosia, Cipru
 (540)

LERCANIA

(511) NCL(12-2024)
 05 - preparate farmaceutice; medicamente pentru
 oameni; preparate farmaceutice ce conțin
 antagonist selectiv al calciului; medicamente
 antihipertensive.

(210) **053376**
 (220) 26.04.2024
 (730) **FARMAK GROUP LIMITED, CY**
 Alkaiou, 24, Flat/Office 201, Strovolos, 2064,
 Nicosia, Cipru
 (540)

DEXANEST

(511) NCL(12-2024)
 05 - preparate farmaceutice; medicamente pentru
 oameni; preparate farmaceutice psiholeptice;
 medicamente pentru utilizare în anesteziolo-
 gie și resuscitare.

(210) **053386**
 (220) 30.04.2024
 (730) **BOTGROS Nicolae, MD**
 Str. Alecu Russo nr. 57, bloc 3, ap. 6,
 MD-2044, Chișinău, Republica Moldova
 (540)

LĂUTARIII LUI BOTGROS ALTFEL

(511) NCL(12-2024)
 41 - educație; instruire; divertisment; activități
 sportive și culturale.

(210) **053387**
 (220) 30.04.2024
 (730) **BOTGROS Nicolae, MD**
 Str. Alecu Russo nr. 57, bloc 3, ap. 6,
 MD-2044, Chișinău, Republica Moldova
 (540)

LĂUTARIII ALTFEL

(511) NCL(12-2024)
 35 - publicitate; administrarea, organizarea și
 managementul afacerilor; lucrări de birou;
 41 - educație; instruire; divertisment; activități
 sportive și culturale.

(210) **053389**
 (220) 03.05.2024
 (730) **Lemon BSV S.R.L., MD**
 Str. Valea Trandafirilor nr. 31/5, ap. 41,
 MD-2038, Chișinău, Republica Moldova
 (540)



LEMON COFFEE

(591) Culori revendicate: negru, galben de diferite
 nuanțe, verde de diferite nuanțe, gri, alb.
 (511) NCL(12-2024)
 30 - cafea, ceai, cacao și înlocuitori ai acestora.
 (531) CFE(9) 05.03.13; 05.07.12; 05.07.22;
 11.03.04; 27.05.09; 29.01.15.

(210) **053393**
 (220) 03.05.2024
 (730) **Shanghai Spacesail Technologies Co., Ltd., CN**
 Room 502-2 Block 6, No. 1158 Jiuting Zhongxin Road, Jiuting Town, Songjiang District, Shanghai, China

(540)



(591) Culori revendicate: sur.

(511) NCL(12-2024)

09 - emițătoare de semnale electronice; radiouri; antene; instrumente de navigație; modemuri; aparate de comandă pentru vehicule (calculatoare de bord); aparate de navigare prin satelit; aplicații software de calculatoare, descărcabile; dispozitive de comunicare în rețea; aplicații software de calculatoare descărcabile pentru smartphone-uri;

38 - transmiterea de mesaje; comunicații prin terminale de calculator; transmiterea mesajelor și imaginilor cu ajutorul calculatorului; transmiterea informației în domeniul telecomunicațiilor; închirierea aparatelor de transmitere a mesajelor; comunicații prin rețele de fibră optică; închirierea aparatelor de telecomunicații; transmisii prin satelit; furnizarea conexiunilor de telecomunicații la o rețea informatică mondială; furnizarea accesului la baze de date; transmisia fișierelor digitale; difuzarea datelor; comunicații radio; servicii de geolocalizare (servicii de telecomunicații); servicii de furnizare prin Internet (IPS); servicii de schimb electronic de date (EDI); transmiterea mesajelor electronice; transmisie de date, sunet, imagine și semnale de tip date; închirierea echipamentelor de comunicații; servicii de acces la telecomunicații; furnizarea de servicii de conexiune prin relee de cadre pentru transfer de date; servicii de comunicare fără fir în bandă largă; servicii de comunicații în rețele de calculatoare; servicii de comunicații electronice; transfer de date; transmisia datelor, sunetelor și imaginilor prin

satelit; servicii de radiodifuziune; consultanță profesională privind telecomunicațiile; furnizarea forumurilor on-line; servicii de telecomunicații aeronautice; mesagerie numerică; servicii de portaluri de telecomunicații; servicii de rețele de telefonie privată fără fir folosite în cadrul unei companii (PBX);

42 - cercetare în domeniul tehnologiei telecomunicațiilor; proiectare, întreținere și actualizare de software de calculator; software ca serviciu (SaaS); servicii de asistență IT (depănare de software); servicii de criptare a datelor; salvarea externă a datelor; stocarea electronică a datelor; platformă ca serviciu (PaaS); dezvoltare de platforme de calculatoare; creare și dezvoltare de software în domeniul aplicațiilor mobile.

(531) CFE(9) 01.01.02; 03.07.17; 15.01.13; 25.03.25; 26.13.02; 26.13.25; 27.05.14; 29.01.06.

(210) **053394**
 (220) 03.05.2024
 (730) **Shanghai Spacesail Technologies Co., Ltd., CN**
 Room 502-2 Block 6, No. 1158 Jiuting Zhongxin Road, Jiuting Town, Songjiang District, Shanghai, China

(540)



(591) Culori revendicate: sur, negru.

(511) NCL(12-2024)

09 - emițătoare de semnale electronice; radiouri; antene; instrumente de navigație; modemuri; aparate de comandă pentru vehicule (calculatoare de bord); aparate de navigare prin satelit; aplicații software de calculatoare, descărcabile; dispozitive de comunicare în rețea; aplicații software de calculatoare descărcabile pentru smartphone-uri;

38 - transmiterea de mesaje; comunicații prin terminale de calculator; transmiterea mesajelor și imaginilor cu ajutorul calculatorului; transmiterea informației în domeniul telecomunicațiilor; închirierea aparatelor de transmitere a mesajelor; comunicații prin rețele de fibră optică; închirierea aparatelor de tele-

- comunicații; transmisii prin satelit; furnizarea conexiunilor de telecomunicații la o rețea informatică mondială; furnizarea accesului la baze de date; transmisia fișierelor digitale; difuzarea datelor; comunicații radio; servicii de geolocalizare (servicii de telecomunicații); servicii de furnizare prin Internet (IPS); servicii de schimb electronic de date (EDI); transmiterea mesajelor electronice; transmisie de date, sunet, imagine și semnale de tip date; închirierea echipamentelor de comunicații; servicii de acces la telecomunicații; furnizarea de servicii de conexiune prin relee de cadre pentru transfer de date; servicii de comunicare fără fir în bandă largă; servicii de comunicații în rețele de calculatoare; servicii de comunicații electronice; transfer de date; transmisia datelor, sunetelor și imaginilor prin satelit; servicii de radiodifuziune; consultanță profesională privind telecomunicațiile; furnizarea forumurilor on-line; servicii de telecomunicații aeronautice; mesagerie numerică; servicii de portaluri de telecomunicații; servicii de rețele de telefonie privată fără fir folosite în cadrul unei companii (PBX);
- 42 - cercetare în domeniul tehnologiei telecomunicațiilor; proiectare, întreținere și actualizare de software de calculator; software ca serviciu (SaaS); servicii de asistență IT (depănare de software); servicii de criptare a datelor; salvarea externă a datelor; stocarea electronică a datelor; platformă ca serviciu (PaaS); dezvoltare de platforme de calculatoare; creare și dezvoltare de software în domeniul aplicațiilor mobile.
- (531) CFE(9) 01.01.02; 03.07.17; 15.01.13; 25.03.25; 26.13.02; 26.13.25; 27.05.14; 29.01.12.
-
- (210) **053395**
 (220) 03.05.2024
 (730) **Shanghai Spacesail Technologies Co., Ltd., CN**
 Room 502-2 Block 6, No. 1158 Jiuting Zhongxin Road, Jiuting Town, Songjiang District, Shanghai, China
- (540)
- SPACESAIL**
- (591) Culori revendicate: sur.
 (511) NCL(12-2024)
 09 - emițătoare de semnale electronice; radiouri; antene; instrumente de navigație; modemuri; aparate de comandă pentru vehicule (calculatoare de bord); aparate de navigare prin satelit; aplicații software de calculatoare, descărcabile; dispozitive de comunicare în rețea; aplicații software de calculatoare descărcabile pentru smartphone-uri;
 38 - transmiterea de mesaje; comunicații prin terminale de calculator; transmiterea mesajelor și imaginilor cu ajutorul calculatorului; transmiterea informației în domeniul telecomunicațiilor; închirierea aparatelor de transmitere a mesajelor; comunicații prin rețele de fibră optică; închirierea aparatelor de telecomunicații; transmisii prin satelit; furnizarea conexiunilor de telecomunicații la o rețea informatică mondială; furnizarea accesului la baze de date; transmisia fișierelor digitale; difuzarea datelor; comunicații radio; servicii de geolocalizare (servicii de telecomunicații); servicii de furnizare prin Internet (IPS); servicii de schimb electronic de date (EDI); transmiterea mesajelor electronice; transmisie de date, sunet, imagine și semnale de tip date; închirierea echipamentelor de comunicații; servicii de acces la telecomunicații; furnizarea de servicii de conexiune prin relee de cadre pentru transfer de date; servicii de comunicare fără fir în bandă largă; servicii de comunicații în rețele de calculatoare; servicii de comunicații electronice; transfer de date; transmisia datelor, sunetelor și imaginilor prin satelit; servicii de radiodifuziune; consultanță profesională privind telecomunicațiile; furnizarea forumurilor on-line; servicii de telecomunicații aeronautice; mesagerie numerică; servicii de portaluri de telecomunicații; servicii de rețele de telefonie privată fără fir folosite în cadrul unei companii (PBX);
- 42 - cercetare în domeniul tehnologiei telecomunicațiilor; proiectare, întreținere și actualizare de software de calculator; software ca serviciu (SaaS); servicii de asistență IT (depănare de software); servicii de criptare a datelor; salvarea externă a datelor; stocarea electronică a datelor; platformă ca serviciu (PaaS); dezvoltare de platforme de calculatoare; creare și dezvoltare de software în domeniul aplicațiilor mobile.
- (531) CFE(9) 27.05.01; 29.01.06.

(210) **053397**
 (220) 07.05.2024
 (730) **Aiko Importers INC, US**
 225 Henry D Robinson Blvd., Pendergrass,
 GA 30567, Statele Unite ale Americii
 (540)

(210) **053402**
 (220) 01.05.2024
 (730) **BOIAR GRUP S.R.L., MD**
 Str. Sfânta Treime nr. 13, of. 15, MD-2093,
 Grătiești, Chișinău, Republica Moldova
 (540)

CLAPBACK

(511) NCL(12-2024)
 33 - băuturi alcoolice, cu excepția berii; preparate
 alcoolice pentru fabricarea băuturilor.



(210) **053398**
 (220) 07.05.2024
 (730) **Aiko Importers INC, US**
 225 Henry D Robinson Blvd., Pendergrass,
 GA 30567, Statele Unite ale Americii
 (540)

(591) Culori revendicate: galben, verde, auriu,
 roșu, cafeniu, alb.

(511) NCL(12-2024)
 30 - cafea, ceai, cacao și înlocuitori ai acestora;
 orez, paste făinoase și tăiței; tapioca și sago;
 făină și preparate din cereale; pâine, produse
 de patiserie și cofetărie; ciocolată; înghețată,
 șerbeturi și alte înghețate comestibile; zahăr,
 miere, sirop de melasă; drojdie, praf de copt;
 sare, condimente, mirodenii, plante aromati-
 ce conservate; oțet, sosuri și alte condimen-
 te; gheață (apă înghețată).

(531) CFE(9) 05.07.02; 06.07.08; 06.19.09;
 06.19.10; 06.19.15; 25.01.06; 28.05.00;
 29.01.15.

DSHOT



(591) Culori revendicate: alb, roz de diferite
 nuanțe, negru.

(511) NCL(12-2024)
 33 - băuturi alcoolice, cu excepția berii; preparate
 alcoolice pentru fabricarea băuturilor.

(531) CFE(9) 17.02.01; 17.02.02; 26.05.01;
 26.05.10; 27.05.03; 29.01.13.

(210) **053403**
 (220) 02.05.2024
 (730) **BAȘT-PRIM S.R.L., MD**
 Str. Cetatea Albă nr. 85/B, ap. 3,
 MD-2002, Chișinău, Republica Moldova
 (540)



- (591) Culori revendicate: negru, gri.
 (511) NCL(12-2024)
 29 - carne, pește, păsări și vânat; extracte din carne; fructe și legume conservate, congelate, uscate și fierte; jeleuri, dulceturi, compoturi; ouă; lapte, brânzeturi, unt, iaurt și alte produse lactate; uleiuri și grăsimi comestibile.
 (531) CFE(9) 03.09.01; 03.09.11; 25.01.18; 26.02.15; 27.05.01; 29.01.12.

- (210) **053404**
 (220) 03.05.2024
 (730) **PAVLIUDENIX S.R.L., societate comercială, MD**
 Str. 31 August nr. 57, ap. 15,
 MD-3100, Bălți, Republica Moldova
 (540)



- (511) NCL(12-2024)
 21 - ustensile și recipiente pentru menaj sau de bucătărie; articole de bucătărie și veselă, cu excepția furculițelor, cuțitelor și lingurilor; piepteni și bureți; perii, cu excepția pensulelor; materiale pentru perii; articole pentru curățare; sticlă brută sau semiprelucrată, cu excepția sticlei pentru construcții; sticlărie, porțelan și ceramică.
 (531) CFE(9) 26.01.18; 26.01.24; 27.05.03; 27.05.21.

- (210) **053405**
 (220) 03.05.2024
 (730) **NEBULAB S.R.L., MD**
 Str. Gheorghe Codreanu nr. 35,
 MD-2008, Chișinău, Republica Moldova

(540)

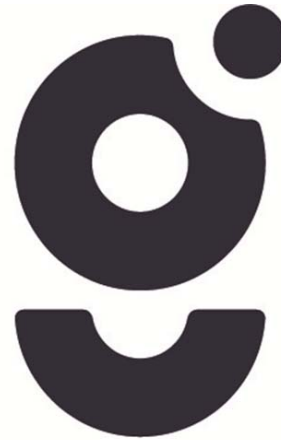

Global Generosity

- (511) NCL(12-2024)
 09 - aparate și instrumente științifice, pentru cercetare, de navigare, geodezice, fotografice, cinematografice, audiovizuale, optice, de cântărire, de măsurare, de semnalizare, de detectare, de testare, de verificare, de salvare și didactice; aparate și instrumente pentru conducerea, distribuția, transformarea, acumularea, reglarea sau controlul distribuției sau utilizării energiei electrice; aparate și instrumente pentru înregistrarea, transmiterea, reproducerea sau procesarea sunetului, imaginilor sau a datelor; suporturi media înregistrate și descărcabile, software pentru calculatoare, suporturi media digitale sau analogice de înregistrare și de stocare fără conținut; mecanisme pentru aparate cu preplată; case de marcat, dispozitive de calculat; calculatoare și dispozitive periferice pentru calculatoare; costume de scafandru, măști pentru scafandri, dopuri de urechi pentru scafandri, clești de nas pentru scafandri și înotători, mănuși pentru scafandri, aparate de respirat pentru înot subacvatic; extincătoare;
 42 - servicii științifice și tehnologice, precum și servicii de cercetare și creație, referitoare la acestea; servicii de analiză industrială, cercetare industrială și proiectare industrială; servicii de control al calității și de autentificare; crearea și dezvoltarea calculatoarelor și programelor de calculator.

(531) CFE(9) 26.01.26; 26.02.05; 26.13.25;
27.05.21.

(540)

(210) **053406**

(220) 07.05.2024

(730) **Zhang Wendu, CN**

Unit 1501, Fenglin Jiangpan, No.203, Zhongping Road, Taijiang District, Fuzhou City, Fujian Province, China

(540)

BULOSS

(511) NCL(12-2024)

25 - articole de îmbrăcăminte; lenjerie de corp; chiloși; sutiene și brașiery; trusouri (articole de îmbrăcăminte); articole de încălțăminte; șepci (articole de îmbrăcăminte); tricotaje; mănuși (articole de îmbrăcăminte); eșarfe.

(210) **053407**

(220) 29.04.2024

(730) **Artevos GmbH, DE**

Robert-Bunsen-Str.7, Freiburg, 79108, Germania

(540)

Blue Frost

(511) NCL(12-2024)

31 - plante fructifere vii; pomi fructiferi; altoi pentru altoire de pomi fructiferi; fructe proaspete.

(210) **053408**

(220) 10.05.2024

(730) **LAVRIC Daniela, MD**

Bd. Moscova nr. 9, bloc 5, ap. 175,
MD-2068, Chișinău, Republica Moldova

ONE
DESIGN

(511) NCL(12-2024)

35 - servicii on-line de tranzacționare, și anume servicii de operare on-line pe piețe pentru vânzătorii și cumpărătorii de produse și servicii; servicii on-line de tranzacționare în care vânzătorii afișează produsele sau serviciile care urmează să fie oferite spre vânzare, achiziționare sau spre licitare prin intermediul Internetului, în scopul facilitării vânzării de produse și servicii de către terți prin intermediul unei rețele de calculatoare; oferi de răspuns evaluativ și evaluări de produse și servicii oferite de vânzatori, evaluarea valorii și a prețurilor produselor și serviciilor oferite de vânzatori, serviciilor de performanță a cumpărătorilor și vânzătorilor, serviciilor de livrare, precum și experiența globală de tranzacționare în legătură cu acestea; oferirea unui ghid de căutare de publicitate on-line care oferă produse și servicii ale vânzătorilor; oferirea unei baze de date de căutare on-line de evaluare pentru cumpărători și vânzatori; publicitate; gestiunea afacerilor comerciale; administrare comercială; lucrări de birou; servicii de comercializare pentru terți prestate de supermarketuri, hipermarketuri, buticuri, magazine, gherete, chioșcuri și tarabe;

42 - servicii științifice și tehnologice, precum și servicii de cercetare și creație, referitoare la acestea; servicii de analiză industrială, cercetare industrială și proiectare industrială; servicii de control al calității și de autentificare; crearea și dezvoltarea calculatoarelor și programelor de calculator.

(210) **053409**

(220) 30.04.2024

(730) **COMAN Olga, MD**

Str. Ion Neculce nr. 57, ap. 22,
MD-2064, Chișinău, Republica Moldova

(540)



(591) Culori revendicate: alb, negru, verde de diferite nuanțe, cafeniu de diferite nuanțe.

(511) NCL(12-2024)

- 35 - servicii on-line de tranzacționare, și anume servicii de operare on-line pe piețe pentru vânzătorii și cumpărătorii de produse și servicii; servicii on-line de tranzacționare în care vânzătorii afișează produsele sau serviciile care urmează să fie oferite spre vânzare, achiziționare sau spre licitare prin intermediul Internetului, în scopul facilitării vânzării de produse și servicii de către terți prin intermediul unei rețele de calculatoare; oferire de răspuns evaluativ și evaluări de produse și servicii oferite de vânzători, evaluarea valorii și a prețurilor produselor și serviciilor oferite de vânzători, serviciilor de performanță a cumpărătorilor și vânzătorilor, serviciilor de livrare, precum și experiența globală de tranzacționare în legătură cu acestea; oferirea unui ghid de căutare de publicitate on-line care oferă produse și servicii ale vânzătorilor; oferirea unei baze de date de căutare on-line de evaluare pentru cumpărători și vânzători; publicitate; gestiunea afacerilor comerciale; administrare comercială; lucrări de birou; servicii de comercializare pentru terți prestate de supermarketuri, hipermarketuri, buticuri, magazine, gherete, chioșcuri și tarabe;
- 43 - servicii de alimentație publică; servicii de cazare temporară.

(531) CFE(9) 04.05.01; 04.05.07; 04.05.21; 05.07.14; 05.07.23; 27.03.11; 27.05.08; 29.01.14.

(210) **053412**

(220) 02.05.2024

(730) **OPREA Dumitru, MD**

Bd. Renașterii Naționale nr. 5,
MD-2024, Chișinău, Republica Moldova

(540)

NUBA

(511) NCL(12-2024)

- 35 - publicitate; administrarea, organizarea și managementul afacerilor; lucrări de birou; publicitate, inclusiv publicitatea on-line în rețele informatice; reactualizarea materialelor publicitare; organizarea expozițiilor în scopuri comerciale sau publicitare; organizarea târgurilor în scopuri comerciale și publicitare; decorarea vitrinelor; promovarea vânzărilor pentru terți; închirierea timpului publicitar în mijloacele de comunicare; închirierea materialului publicitar; publicarea textelor publicitare; publicitatea radiofonică; publicitatea exterioară; distribuirea eșantioanelor; publicitatea directă prin poștă; difuzarea anunțurilor publicitare; publicitatea televizată; agenții de publicitate; servicii de aprovizionare pentru terți (achiziții de produse și servicii pentru alte întreprinderi); servicii de achiziționare a cupoanelor pentru alte persoane; cronica publicitară; administrarea hotelurilor; servicii de relații cu publicul; servicii de modele în scop publicitar sau de promovare a vânzărilor;
- 41 - servicii ale agențiilor de modele pentru artiști; rezervarea locurilor pentru spectacole; rezervarea locurilor la concerte; înregistrări pe benzi video (filmare); servicii oferite de discotecii; jocuri de noroc; informații în materie de educație; informații în materie de recreere; informații în materie de divertisment; servicii ale cluburilor de sănătate (sănătate și fitness); servicii de cluburi (divertisment sau educație); cluburi de noapte; montajul benzilor video; editare video; editare de film; producție de programe radiofonice și de televiziune; music-hall; jocuri on-line printr-o rețea de calculatoare; organizarea balurilor; organizarea expozițiilor în scopuri culturale sau educative; furnizarea instalațiilor de recreere; organizarea și conducerea de colocvii; realizarea, coordonarea și organizarea de congrese; organizarea și conducerea de conferințe; organizarea și conducerea de workshop-uri; organizarea și conducerea de seminarii; organizarea și conducerea de simpozioane; organizarea de concursuri de frumusețe; organizarea concursurilor în domeniul educației sau divertisment; servicii de

tabere de vară (divertisment); organizarea spectacolelor; organizarea activităților sportive și competițiilor sportive; orientare profesională (consiliere în domeniul educației sau formării); parcuri de distracție; divertisment televizat; furnizarea serviciilor de karaoke; furnizarea instalațiilor pentru jocul de golf; organizarea competițiilor de golf; exploatarea instalațiilor sportive; furnizarea instalațiilor pentru săli de jocuri; furnizarea instalațiilor cinematografice; prezentări de spectacole în direct; reprezentații teatrale; servicii oferite de teatre; cronometrarea manifestărilor sportive; producție de benzi video; producția de filme cinematografice; închirierea înregistrărilor sonore; închirierea echipamentelor audio; închirierea decorurilor pentru spectacole; închirierea stadioanelor; închirierea echipamentelor pentru iluminatul scenic; închirierea aparaturii de iluminare pentru studiouri de televiziune; închirierea posturilor de radio și televiziune; microeditare; publicarea textelor, alte decât textele publicitare; divertisment radiofonic; servicii de divertisment; servicii de reporteri de știri; planificarea recepției (divertisment); servicii de compoziții muzicale; furnizarea instalațiilor de muzee (prezentare, expoziții); educație; servicii de orchestră; servicii de redactare a scenariilor; studiouri de înregistrare; circuri; divertisment de tipul spectacolelor de circ; instruire; divertisment; activități sportive și culturale;

- 43 - servicii de alimentație publică; servicii de cazare temporară; închirierea sălilor de reuniune; case de vacanță; servicii hoteliere; servicii oferite de cafenele; servicii de hoteluri și moteluri; aprovizionare pentru restaurante fast-food cu autoservire; restaurante (servirea mesei); furnizarea recenziilor despre restaurante; rezervări pentru restaurante și mese; cantine; servicii oferite de tabere de vacanță (cazare); servicii ale barurilor; punerea la dispoziție a terenurilor de camping; catering.

(210) **053414**
 (220) 07.05.2024
 (730) **REU Vitalie, MD**
 Str. Miorița nr. 24, MD-2093,
 Grătiești, Chișinău, Republica Moldova

(540)



- (591) Culori revendicate: alb, albastru.
 (511) NCL(12-2024)
 19 - materiale, nemetalice, pentru clădiri și construcții; conducte rigide, nemetalice, pentru construcții; asfalt, smoală, gudron și bitum; construcții transportabile, nemetalice; monumente, nemetalice.
 (531) CFE(9) 26.01.04; 26.01.18; 26.07.05; 27.05.19; 29.01.12.

- (210) **053415**
 (220) 07.05.2024
 (730) **IMENSITATE S.R.L., MD**
 Str. Nicolae Testemițanu nr. 23,
 MD-2025, Chișinău, Republica Moldova
 (540)



- (511) NCL(12-2024)
 35 - publicitate; administrarea, organizarea și managementul afacerilor; lucrări de birou;
 39 - transport; ambalarea și depozitarea mărfurilor; organizarea de călătorii.
 (531) CFE(9) 05.03.06; 24.17.20; 24.17.24; 26.03.23; 27.05.09.

(210) **053416**
 (220) 07.05.2024
 (730) **IMENSITATE S.R.L., MD**
 Str. Nicolae Testemițanu nr. 23,
 MD-2025, Chișinău, Republica Moldova
 (540)



(511) NCL(12-2024)
 35 - publicitate; administrarea, organizarea și managementul afacerilor; lucrări de birou;
 39 - transport; ambalarea și depozitarea mărfurilor; organizarea de călătorii.
 (531) CFE(9) 26.13.02; 26.13.25; 27.05.01.

(210) **053417**
 (220) 08.05.2024
 (730) **BACALU Elvira, MD**
 Str. Bogdan-Voievod nr. 1D, ap. 63,
 MD-2068, Chișinău, Republica Moldova
 (540)



(511) NCL(12-2024)
 41 - educație; instruire; divertisment; activități sportive și culturale.
 (531) CFE(9) 01.05.02; 01.05.11; 01.05.12; 20.07.01; 20.07.02; 27.05.09.

(210) **053418**
 (220) 08.05.2024
 (730) **CHELTUIALA Radu, MD**
 Bd. Moscova nr. 11, ap. 88,
 MD-2068, Chișinău, Republica Moldova
 (540)

Events LAB

(511) NCL(12-2024)
 41 - educație; instruire; divertisment; activități sportive și culturale.

(210) **053419**
 (220) 08.05.2024
 (730) **The Procter & Gamble Company, US**
 One Procter & Gamble Plaza, Cincinnati,
 Ohio 45202, Statele Unite ale Americii
 (540)



(591) Culori revendicate: verde de diferite nuanțe, alb, galben, albastru.
 (511) NCL(12-2024)
 03 - șervețele umede pentru îngrijirea bebelușului impregnate cu preparate de curățat;
 05 - scutece pentru bebeluși, scutece chiloței pentru bebeluși.
 (531) CFE(9) 01.03.02; 01.03.07; 02.09.01; 27.05.07; 29.01.14.

- (210) **053420**
 (220) 08.05.2024
 (730) **Hyatt International Corporation, US**
 150 North Riverside Plaza, 14th Floor Chicago, IL 60606 USA, Statele Unite ale Americii
 (540)

HYATT PLACE

- (511) NCL(12-2024)
 43 - servicii hoteliere; servicii hoteliere în stațiuni turistice; servicii oferite de moteluri; cazare temporară; servicii de cazare și organizarea cazărilor temporare, și anume apartamente utilizate, apartamente și condominii; rezervarea camerelor de hotel și cazare temporară; servicii de rezervare pentru furnizarea cazărilor temporare pentru călători și vacanțieri; servicii de rezervare efectuate prin intermediul site-ului web pentru camere de hotel și cazare temporară pentru călători și vacanțieri; prestarea serviciilor de informații despre cazare pe timpul călătoriilor; furnizarea informațiilor în domeniul hotelurilor și al cazărilor temporare pentru călători și vacanțieri, inclusiv prin intermediul unui site web; furnizarea informațiilor în domeniul serviciilor rezidențiale și amenajarea locuințelor temporare, și anume apartamente utilizate, apartamente și condominii cu servicii; servicii hoteliere specializate furnizate ca parte dintr-un program pentru oaspeți frecvenți ai hotelurilor; servicii hoteliere care includ programe de stimulente care oferă servicii clienților speciali, facilități și premii acordate membrilor care sunt clienți frecvenți ai hotelurilor; servicii de restaurante, de bar și servicii specifice barurilor de cocteiluri; snack-baruri; servicii de catering pentru aprovizionare cu alimente și băuturi; furnizarea informațiilor cu privire la serviciile de restaurant, de catering și de bar, inclusiv prin intermediul unui site web; furnizarea locațiilor pentru banchete și pentru evenimente sociale pentru ocazii speciale; furnizarea locațiilor pentru conferințe, expoziții și întruniri; furnizarea informațiilor cu privire la furnizarea spațiilor special amenajate pentru banchete și evenimente sociale pentru ocazii speciale și la furnizarea facilităților pentru conferințe, expozițiilor și întâlnirilor, inclusiv prin intermediul unui site web; închirierea scaunelor, meselor, lenjeriei de masă și articolelor din sticlă pentru confe-

rințe, expoziții, reuniuni și evenimente sociale și banchete; închirierea sălilor de reuniune.

- (210) **053421**
 (220) 08.05.2024
 (730) **Hyatt International Corporation, US**
 150 North Riverside Plaza, 14th Floor Chicago, IL 60606 USA, Statele Unite ale Americii
 (540)



- (511) NCL(12-2024)
 43 - servicii hoteliere; servicii hoteliere în stațiuni turistice; servicii oferite de moteluri; cazare temporară; servicii de cazare și organizarea cazărilor temporare, și anume apartamente utilizate, apartamente și condominii; rezervarea camerelor de hotel și cazare temporară; servicii de rezervare pentru furnizarea cazărilor temporare pentru călători și vacanțieri; servicii de rezervare efectuate prin intermediul site-ului web pentru camere de hotel și cazare temporară pentru călători și vacanțieri; prestarea serviciilor de informații despre cazare pe timpul călătoriilor; furnizarea informațiilor în domeniul hotelurilor și al cazărilor temporare pentru călători și vacanțieri, inclusiv prin intermediul unui site web; furnizarea informațiilor în domeniul serviciilor rezidențiale și amenajarea locuințelor temporare, și anume apartamente utilizate, apartamente și condominii cu servicii; servicii hoteliere specializate furnizate ca parte dintr-un program pentru oaspeți frecvenți ai hotelurilor; servicii hoteliere care includ programe de stimulente care oferă servicii clienților speciali, facilități și premii acordate membrilor care sunt clienți frecvenți ai hotelurilor; servicii de restaurante, de bar și servicii specifice barurilor de cocteiluri; snack-baruri; servicii de catering pentru aprovizionare cu alimente și băuturi; furnizarea informațiilor cu privire la serviciile de restaurant, de catering și de bar, inclusiv prin intermediul unui site web; furnizarea locațiilor pentru banchete și pentru evenimente sociale pentru ocazii spe-

ciale; furnizarea locațiilor pentru conferințe, expoziții și întruniri; furnizarea informațiilor cu privire la furnizarea spațiilor special amenajate pentru banchete și evenimente sociale pentru ocazii speciale și la furnizarea facilităților pentru conferințe, expozițiilor și întâlnirilor, inclusiv prin intermediul unui site web; închirierea scaunelor, meselor, lenjeriei de masă și articolelor din sticlă pentru conferințe, expoziții, reuniuni și evenimente sociale și banchete; închirierea sălilor de reuniune.

(531) CFE(9) 25.07.06; 26.01.06; 27.05.01.

(210) **053422**

(220) 08.05.2024

(730) **Ty Inc., US**

280 Chestnut Avenue, Westmont, Illinois
60559, Statele Unite ale Americii

(540)

BEANIE BOOS

(511) NCL(12-2024)

28 - jucării de pluș; jucării de pluș umplute; jucării moi din pluș.

(210) **053423**

(220) 08.05.2024

(730) **Ty Inc., US**

280 Chestnut Avenue, Westmont, Illinois
60559, Statele Unite ale Americii

(540)

BEANIE BABIES

(511) NCL(12-2024)

28 - jucării de pluș; jucării de pluș umplute; jucării moi din pluș.

(210) **053424**

(220) 08.05.2024

(730) **Ty Inc., US**

280 Chestnut Avenue, Westmont, Illinois
60559, Statele Unite ale Americii

(540)

BEANIES

(511) NCL(12-2024)

28 - jucării de pluș; jucării de pluș umplute; jucării moi din pluș.

(210) **053425**

(220) 09.05.2024

(730) **TOYOTA JIDOSHA KABUSHIKI KAISHA**
(also trading as Toyota Motor Corporation), JP

1, Toyota-cho, Toyota-shi, Aichi-ken, Japonia

(540)

ES500e

(511) NCL(12-2024)

12 - automobile și elemente de structură ale acestora.

(210) **053426**

(220) 10.05.2024

(730) **POMUL REGAL S.R.L., MD**

MD-5822, Inești, Telenești, Republica Moldova

(540)



(591) Culori revendicate: verde-închis.

(511) NCL(12-2024)

- 33 - băuturi alcoolice, cu excepția berii; preparate alcoolice pentru fabricarea băuturilor;
- 35 - publicitate; administrarea, organizarea și managementul afacerilor; lucrări de birou.
- (531) CFE(9) 01.03.02; 03.07.04; 05.01.03; 05.01.05; 05.01.16; 27.05.11; 29.01.03.

- (210) **053427**
 (220) 14.05.2024
 (730) **MATCOVSCHII RIAR S.R.L., MD**
 MD-6424, Cristești, Nisporeni, Republica Moldova
- (540)

RIAR
 berry's

- (511) NCL(12-2024)
- 35 - publicitate; administrarea, organizarea și managementul afacerilor; lucrări de birou;
- 38 - servicii de telecomunicații;
- 40 - tratarea materialelor; reciclarea gunoaielor și deșeurilor; filtrarea aerului și tratarea apei; servicii de imprimare; conservarea alimentelor și a băuturilor;
- 41 - educație; instruire; divertisment; activități sportive și culturale;
- 42 - servicii științifice și tehnologice, precum și servicii de cercetare și creație, referitoare la acestea; servicii de analiză industrială, cercetare industrială și proiectare industrială; servicii de control al calității și de autentificare; crearea și dezvoltarea calculatoarelor și programelor de calculator.

- (210) **053428**
 (220) 14.05.2024
 (730) **TCI PRIM MC S.R.L., MD**
 Șos. Hâncești nr. 140/3,
 MD-2070, Chișinău, Republica Moldova

(540)



- (511) NCL(12-2024)
- 07 - mașini, mașini-unelte, unelte acționate electrice; motoare, cu excepția celor pentru vehiculele terestre; componente de cuplare și transmisie a mașinilor, cu excepția celor pentru vehiculele terestre; unelte agricole, altele decât uneltele de mână, acționate manual; incubatoare pentru ouă; mașini automate de vânzare;
- 08 - scule și instrumente de mână, acționate manual; tacâmuri; arme albe, cu excepția armelor de foc; aparate de ras;
- 12 - vehicule; aparate de locomoție terestră, aeriană sau navală;
- 17 - cauciuc, gutapercă, gumă, azbest, mică, neprelucrate și semiprelucrate, și înlocuitori pentru toate aceste materiale; materiale plastice și rășini extrudate destinate utilizării în producție; materiale de călăfătuire, etanșare și izolare; țevi, tuburi și furtunuri flexibile, nemetalice;
- 35 - publicitate; administrarea, organizarea și managementul afacerilor; lucrări de birou.
- (531) CFE(9) 26.04.01; 26.04.09; 26.04.19; 27.05.24.

- (210) **053429**
 (220) 14.05.2024
 (730) **TCI PRIM MC S.R.L., MD**
 Șos. Hâncești nr. 140/3,
 MD-2070, Chișinău, Republica Moldova

(540)



(511) NCL(12-2024)

- 04 - uleiuri și unsoare industriale, ceară; lubrifianti; produse pentru absorbția, umezirea și compactarea pulberilor; combustibili și materiale pentru iluminat; lumânări și fitiluri pentru iluminat;
- 07 - mașini, mașini-unelte, unelte acționate electrice; motoare, cu excepția celor pentru vehiculele terestre; componente de cuplare și transmisie a mașinilor, cu excepția celor pentru vehiculele terestre; unelte agricole, altele decât uneltele de mână, acționate manual; incubatoare pentru ouă; mașini automate de vânzare;
- 08 - scule și instrumente de mână, acționate manual; tacâmuri; arme albe, cu excepția armelor de foc; aparate de ras;
- 09 - aparate și instrumente științifice, pentru cercetare, de navigare, geodezice, fotografice, cinematografice, audiovizuale, optice, de cântărire, de măsurare, de semnalizare, de detectare, de testare, de verificare, de salvare și didactice; aparate și instrumente pentru conducerea, distribuția, transformarea, acumularea, reglarea sau controlul distribuției sau utilizării energiei electrice; aparate și instrumente pentru înregistrarea, transmiterea, reproducerea sau procesarea sunetului, imaginilor sau a datelor; suporturi media înregistrate și descărcabile, software pentru calculatoare, suporturi media digitale sau analogice de înregistrare și de stocare fără conținut; mecanisme pentru aparate cu preplată; case de marcat, dispozitive de calculat; calculatoare și dispozitive periferice pen-

tru calculatoare; costume de scafandru, măști pentru scafandri, dopuri de urechi pentru scafandri, clești de nas pentru scafandri și înotători, mănuși pentru scafandri, aparate de respirat pentru înot subacvatic; extincatoare;

- 12 - vehicule; aparate de locomotie terestră, aeriană sau navală;
- 17 - cauciuc, gutapercă, gumă, azbest, mică, neprelucrate și semiprelucrate, și înlocuitori pentru toate aceste materiale; materiale plastice și rășini extrudate destinate utilizării în producție; materiale de călăfăuire, etanșare și izolare; țevi, tuburi și furtunuri flexibile, nemetalice;
- 25 - îmbrăcăminte, încălțăminte, articole care servesc la acoperirea capului;
- 35 - publicitate; administrarea, organizarea și managementul afacerilor; lucrări de birou;
- 37 - servicii de construcții; servicii de instalații și reparații; extracții miniere, foraje pentru extracția de petrol și gaze.

(531) CFE(9) 03.01.04; 03.01.06; 03.01.16; 03.01.24; 26.01.15; 27.05.24.

(210) **053430**

(220) 14.05.2024

(730) **ACORDIMEX S.R.L., MD**

Str. Uzinelor nr. 210/1,
MD-2037, Chișinău, Republica Moldova

(540)

N24

(511) NCL(12-2024)

- 38 - servicii de telecomunicații;
- 41 - educație; instruire; divertisment; activități sportive și culturale.

(210) **053431**

(220) 14.05.2024

(730) **CRUCERESCU Ala, MD**

Str. Ceucari nr. 5/3, ap. 3,
MD-2020, Chișinău, Republica Moldova

(540)



(591) Culori revendicate: oranj, albastru, alb.

(511) NCL(12-2024)

35 - publicitate; administrarea, organizarea și managementul afacerilor; lucrări de birou;

36 - servicii financiare, monetare și bancare; servicii de asigurări; servicii imobiliare;

41 - educație; instruire; divertisment; activități sportive și culturale.

(531) CFE(9) 24.15.01; 24.15.11; 24.15.13; 26.01.18; 27.05.01; 29.01.13.

(210) **053432**

(220) 09.05.2024

(730) **CHICU Victoria, MD**Str. Renașterii nr. 12, MD-4839,
Stăuceni, Chișinău, Republica Moldova

(540)

EDON

(511) NCL(12-2024)

07 - mașini, mașini-unelte, unelte acționate electrice; motoare, cu excepția celor pentru vehiculele terestre; componente de cuplare și transmisie a mașinilor, cu excepția celor pentru vehiculele terestre; unelte agricole, altele decât uneltele de mână, acționate manual; incubatoare pentru ouă; mașini automate de vânzare;

08 - scule și instrumente de mână, acționate manual; tacâmuri; arme albe, cu excepția armelor de foc; aparate de ras;

09 - aparate și instrumente științifice, pentru cercetare, de navigare, geodezice, fotografice, cinematografice, audiovizuale, optice, de cântărire, de măsurare, de semnalizare, de detectare, de testare, de verificare, de salvare și didactice; aparate și instrumente pentru conducerea, distribuirea, transformarea, acumularea, reglarea sau controlul distribuției sau utilizării energiei electrice; aparate și

instrumente pentru înregistrarea, transmiterea, reproducerea sau procesarea sunetului, imaginilor sau a datelor; suporturi media înregistrate și descărcabile, software pentru calculatoare, suporturi media digitale sau analogice de înregistrare și de stocare fără conținut; mecanisme pentru aparate cu preplată; case de marcat, dispozitive de calculat; calculatoare și dispozitive periferice pentru calculatoare; costume de scafandru, măști pentru scafandri, dopuri de urechi pentru scafandri, clești de nas pentru scafandri și înotători, mănuși pentru scafandri, aparate de respirat pentru înot subacvatic; extinctoare;

35 - publicitate; administrarea, organizarea și managementul afacerilor; lucrări de birou.

(210) **053433**

(220) 09.05.2024

(730) **NEVSKAIA Alisa, MD**Str. M. Gorkii nr. 44,
MD-3505, Orhei, Republica Moldova

(540)

Dental Club

(511) NCL(12-2024)

44 - servicii medicale; servicii veterinare; servicii de igienă și de îngrijire a frumuseții pentru oameni sau animale; servicii de agricultură, acvacultură, horticultură și silvicultură.

(210) **053434**

(220) 10.05.2024

(730) **MEDICE Arzneimittel Pütter GmbH & Co. KG, DE**

Kuhloweg 37, 58638 Iserlohn, Germania

(540)

РЕМИФЕМИН

(511) NCL(12-2024)

05 - preparate și substanțe medicinale; medicamente; preparate medicinale pentru îngrijirea sănătății; preparate utilizate în naturopatie;

droguri de uz medical; preparate fitoterapeutice de uz medical; preparate farmaceutice.
(531) CFE(9) 28.05.00.

(210) **053435**
(220) 10.05.2024
(730) **IL PONTE-3T S.R.L., MD**
Str. Sprâncenoaia nr. 7,
MD-2028, Chișinău, Republica Moldova
(540)



(511) NCL(12-2024)
18 - piele și imitații de piele; piei de animale; genți de voiaj și de transport; umbrele și parasolare; bastoane; bice, harnașament și articole de șelărie; zgărzi, lese și îmbrăcăminte pentru animale.
(531) CFE(9) 27.01.11; 27.05.11.

(210) **053436**
(220) 11.05.2024
(730) **Orange Brand Services Limited, GB**
3 More London Riverside, London SE1 2AQ,
Regatul Unit
(540)

ORANGE

(511) NCL(12-2024)
09 - aparate și instrumente pentru comunicații și telecomunicații; aparate și instrumente electrice și electronice pentru procesarea, înregistrarea, depozitarea, transmiterea, recuperarea sau recepționarea datelor; aparate și instrumente pentru înregistrarea, transmiterea, amplificarea sau reproducerea sunetelor, imaginilor, informațiilor sau datelor codificate; aparate și instrumente electrice de control, de testare (cu excepția testării in-vivo), de semnalizare, de verificare (supraveghere); aparate și instrumente optice și electrooptice; hardware pentru rețele de calculatoare; hardware pentru calculatoare care asigură accesul securizat de la distanță la rețele de calculatoare și de comunicații; hardware Ethernet; aparate, instrumente și echipamente de fotografiat; aparate de transmisie și recepție pentru telecomunicații, difuzarea programelor radio și de televiziune; aparate pentru acces la programe difuzate sau transmise; holograme; suporturi de date magnetice; cartele de date; carduri de memorie; cartele SIM; carduri care conțin microprocesoare; carduri cu circuite integrate; cartele telefonice; cartele telefonice cu credit; carduri de credit; carduri de debit; suporturi de date magnetice, digitale și optice; memorii USB; terminale interactive pentru afișarea și comandarea produselor și serviciilor; aparate pentru procesarea plășilor electronice; telefoane, telefoane mobile și receptoare telefonice; tablete electronice; unități electronice portabile pentru recepționarea, stocarea și/sau transmiterea fără fir a mesajelor cu date și plășilor electronice; aparate, instrumente și sisteme de navigare prin satelit; accesorii pentru telefoane și microtelefoane; căști; huse și cutii adaptate special pentru păstrarea sau transportarea telefoanelor portabile și a echipamentelor și accesoriiilor pentru telefoane; antene; baterii; microprocesoare; modemuri; sisteme de poziționare globală electronice; aparate și instrumente electronice de navigare, de localizare și de poziționare; filme video; piese și accesorii pentru toate produsele susmenționate; software de operare pentru VPN (rețele private virtuale); software de operare; software de operare pentru LAN (rețea locală de calculatoare); software de operare pentru USB; software de calculatoare furnizate de pe Internet; software de calculatoare pentru cloud computing; programe pentru sisteme de operare a rețelelor; software pentru aplicații; software de calculatoare pentru asigurarea acce-

sului securizat de la distanță la rețele de calculatoare și de comunicații; software pentru administrarea datelor și fișierelor și pentru bazele de date; software pentru mijloace de comunicare și pentru publicare; aplicații de birou și de întreprindere; software pentru inteligență artificială și învățare automată; software pentru automatizarea proceselor robotice (RPA); software de management de conținut; software pentru plăți electronice; software de securitate pentru calculatoare; software firewall pentru calculatoare; publicații electronice (descărcabile) furnizate on-line din baze de date computerizate sau de pe Internet; software de calculatoare și aparate de telecomunicații (inclusiv modeme) pentru a permite conectarea la bazele de date, rețele locale și Internet; software de calculatoare pentru serviciile de teleconferință, videoconferință și videofon; software de calculatoare pentru accesarea bazelor de date, serviciilor de telecomunicații, rețelelor de calculator și avizierelor electronice; software pentru jocuri de calculatoare; programe pentru jocuri de calculator multimedia interactive; software pentru jocuri de realitate virtuală; fotografii, imagini, imagini grafice, fișiere cu imagini, baiți de sunet, filme, înregistrări video și programe audiovizuale (descărcabile) furnizate on-line sau din baze de date computerizate, de pe Internet sau de pe site-uri de Internet; software de calculatoare utilizat în monitorizarea de la distanță; software pentru navigarea prin sisteme de poziționare globală (GPS); ceasuri de mână inteligente; dispozitive portabile pentru telefoane mobile; calculatoare portabile; emițătoare și receptoare de date electronice portabile; brățări care transmit date către telefoane inteligente, tablete și calculatoare personale prin intermediul site-urilor web de Internet și altor rețele de calculatoare și de comunicații electronice; dispozitive de monitorizare a antrenamentelor personale de fitness sub formă de ceas de mână sau brățară; roboți pentru teleprezență; difuzoare cu activare vocală; aparate pentru supraveghere de securitate; ochelari inteligenți; amplificator imagine pentru ecranul telefoanelor inteligente; dispozitive periferice portabile pentru calculatoare; difuzoare; amplificatoare audio; antene parabolice; aparate de comunicare prin satelit; aparate de transmisie și telecomunicații prin satelit; cabluri de semnal pentru IT/AV și telecomunicații; cabluri pentru antene; cabluri și fire; cabluri și fire electrice; cabluri de conexi-

une mobilă de înaltă definiție; software de inteligență artificială pentru vehicule; programe de calculator care furnizează vedere la 360 de grade pentru un vehicul; sisteme informatice pentru comanda vehiculelor automate; programe de calculator pentru acționarea vehiculelor; filme cinematografice; filme de desene animate; desene animate; suporturi media educative descărcabile; muzică digitală descărcabilă; produse virtuale, și anume carduri bancare virtuale; produse virtuale, și anume carduri SIM virtuale; produse virtuale, și anume carduri de telefon virtuale; bunuri virtuale, și anume telefoane mobile virtuale, tablete;

- 28 - jocuri și articole de joacă; jucării; roboți pentru divertisment; jocuri electronice; jocuri electronice cuprinse în această clasă; echipamente și aparate pentru jocuri electronice; aparate pentru jocuri; jocuri de realitate virtuală; console de jocuri; controlere pentru console de jocuri; joystickuri pentru jocuri video; unități portabile pentru jucarea jocurilor video altele decât cele adaptate pentru a fi utilizate cu ecrane sau monitoare externe; aparate de jocuri electronice altele decât cele adaptate pentru a fi utilizate cu ecrane sau monitoare externe; accesorii electrice și electronice, echipamente periferice destinate și adaptate utilizării împreună cu echipamente și aparate pentru jocuri electronice; articole de sport;
- 36 - servicii financiare; servicii bancare; asigurări; servicii de asigurare pentru telefoane mobile; afaceri monetare; asigurarea și finanțarea aparatelor, sistemelor și instalațiilor de telecomunicații; furnizarea facilităților și serviciilor de carduri de credit; furnizarea serviciilor de transfer electronic de fonduri și facilităților de tranzacții on-line; procesarea plăților pentru achiziționarea produselor și serviciilor printr-o rețea de comunicații electronică; servicii de plată automatizată; servicii bancare electronice efectuate prin intermediul unei rețele globale de calculatoare (servicii bancare prin Internet); procesarea electronică a plăților prin intermediul unei rețele globale de calculatoare; transfer electronic de fonduri prin intermediul rețelelor de telecomunicații; servicii de plată furnizate prin aparate și dispozitive de telecomunicații fără fir; servicii de procesare a plăților; transfer electronic de valută; servicii de plată fără contact; servicii financiare computerizate; afaceri imobiliare; colecte în scopuri caritabile, organizarea colectelor și organizarea activităților de colectare a fondurilor;

- sponsorizare financiară; servicii de informare și de consultanță cu privire la afaceri financiare, afaceri monetare, tranzacții bancare la domiciliu și prin Internet, prestate on-line de la o bază de date computerizată sau Internet; servicii de brokeraj în domeniul energiei; servicii de consiliere, informare și consultanță cu privire la toate serviciile sus-menționate;
- 38 - servicii în domeniul telecomunicațiilor; servicii în domeniul comunicațiilor; servicii de telefonie, telefonie mobilă, redirectionare a apelurilor, mesagerie vocală și poștă electronică; transmiterea, livrarea și recepționarea sunetelor, datelor, imaginilor, muzicii și informațiilor; servicii de livrare a mesajelor electronice; servicii de informare on-line cu privire la telecomunicații; servicii de schimb de date; transfer de date prin telecomunicații; transmiterea fișierelor digitale; servicii de comunicare prin satelit; servicii de difuzare; difuzarea sau transmiterea programelor radio sau de televiziune, filmelor și jocurilor interactive; difuzarea, transmiterea și livrarea conținuturilor multimedia și jocurilor electronice prin rețele electronice de comunicații; servicii de mesagerie video; servicii de videoconferințe; servicii de videotelefonie; telecomunicații de informații (inclusiv pagini web), de programe de calculator și de oricare alte date; servicii de comunicații telefonice oferite pentru linii telefonice de asistență în cazuri de urgență (hotline) și pentru centre de apel telefonic; asigurarea accesului utilizatorilor la Internet; organizarea și exploatarea conferințelor electronice, grupurilor de discuție și chat roomurilor; furnizarea accesului la site-uri web de muzică digitală pe Internet; furnizarea accesului la site-uri web MP3 pe Internet; transmiterea muzicii digitale prin telecomunicații; furnizarea accesului la infrastructuri și rețele de telecomunicații pentru alți operatori și terți; închiriere de infrastructuri și rețele de telecomunicații altor operatori și terți; servicii de accesare a telecomunicațiilor; furnizarea accesului temporar la Internet pentru terți; asigurarea transmiterii electronice a datelor de plăți electronice prin intermediul unei rețele globale de calculatoare; agenții de presă; transmisie de știri și informații de actualitate; dare în chirie, leasing sau închiriere a aparatelor, instrumentelor, instalațiilor sau componentelor utilizate pentru prestarea serviciilor sus-menționate; furnizarea accesului la o rețea electronică on-line pentru recuperarea informațiilor; servicii de furnizare de Internet; servicii de transmisie prin cablu și satelit; furnizare de informații în bandă largă; servicii de telecomunicații pentru pasagerii aeronavelor; asigurarea accesului la serviciile de plată electronică inclusiv servicii de transfer electronic de fonduri și facilități de tranzacții on-line; furnizarea conexiunilor și rețelilor de telecomunicații pentru utilizare cu Internetul obiectelor; servicii de consiliere, informare și consultanță referitoare la toate serviciile sus-menționate;
- 41 - educație și instruire; servicii de divertisment; activități sportive și culturale; informații referitoare la evenimentele de educație, de divertisment, sportive și culturale furnizate on-line dintr-o bază de date computerizată sau Internet sau furnizate prin alte mijloace; servicii de jocuri electronice furnizate dintr-o bază de date computerizată sau prin intermediul Internetului; servicii de închiriere a jocurilor video, audio și de calculator; servicii de divertisment radiofonic și televizat; publicare și producție de muzică, filme (cu excepția filmelor publicitare), programe radio și de televiziune, programe de teleshopping și webshopping; organizarea jocurilor și competițiilor; organizarea evenimentelor sportive, competiții și turnee sportive; servicii de divertisment legate de sport; acordarea premiilor în educație; furnizarea programelor pentru jocuri video de larg consum și aparate de jocuri portabile prin comunicarea fără fir (nedescărcabile); furnizare de divertisment de film, televiziune și muzică video prin intermediul unui site web interactiv; servicii de publicare și de producție pentru mijloace media audio și/sau vizuale; organizarea, producția și prezentarea concertelor muzicale, spectacolelor de muzică, teatru și video, festivaluri, turnee și alte spectacole, evenimente și activități muzicale și culturale; organizarea, gestionarea sau desfășurarea evenimentelor de jocuri video; organizarea evenimentelor pentru divertisment; producția și prezentarea evenimentelor de divertisment în direct; organizarea și coordonarea evenimentelor de divertisment și educaționale în scopuri caritabile; furnizare de divertisment sportiv prin intermediul unui site; furnizarea informațiilor sportive prin intermediul mesajelor telefonice preînregistrate; servicii de programare a știrilor pentru transmiterea prin Internet; servicii de reporteri de știri; organizarea și conducerea de conferințe, seminare, simpozioane, tutoriale, ateliere de lucru, cursuri, convenții

și expoziții; cursuri și sesiuni de studiere sau de instruire interactive și la distanță furnizate on-line prin intermediul unui link de telecomunicații sau unei rețele de calculatoare sau furnizate prin alte mijloace; servicii educative on-line; servicii de jocuri de noroc; servicii de cluburi; furnizarea și gestionarea conferințelor electronice; furnizarea muzicii digitale (nedescărcabilă) de pe Internet; servicii de îndrumare în afaceri; informare și consultanță în domeniul tuturor serviciilor susmenționate; crearea (redactarea) podcasturilor; servicii de publicare de divertisment video digital, audio și multimedia; furnizarea publicațiilor electronice on-line (nedescărcabile); publicarea materialelor didactice; publicarea revistelor electronice; publicare de materiale care pot fi accesate prin intermediul bazelor de date sau prin Internet; publicarea buletinelor informative; publicarea revistelor pe Internet; distribuție de filme;

- 42 - servicii științifice și tehnologice, cercetare și proiectare referitoare la acestea; gestionare de proiecte de cercetare, proiectare și dezvoltare; cercetare tehnică; servicii de cercetare, de proiectare și de dezvoltare referitoare la calculatoare, programe de calculator, sisteme informatice, soluții de aplicații software de calculatoare, jocuri de calculator, software de realitate virtuală, sisteme de procesare a datelor, managementul de date, sisteme de procesare a informațiilor computerizate, servicii de comunicații, soluții de comunicații, aplicații de comunicații, sisteme de comunicații și interfețe de rețea, furnizare de consultanță, informații și consiliere tehnică cu privire la cele susmenționate; proiectare și dezvoltare de software de operare pentru rețele de calculatoare și servere; proiectare și dezvoltare de software de operare pentru rețele de cloud computing; proiectare și planificare tehnică de rețele de telecomunicații; proiectarea și dezvoltarea programelor de securitate pe Internet; proiectarea și dezvoltarea sistemelor de securitate a datelor electronice; testare tehnică; testare industrială; elaborarea rapoartelor și studiilor tehnice; cloud computing; întreținere, actualizare și proiectare de firmware de calculatoare, software de calculatoare și programe de calculator; programare pentru calculatoare; pregătirea și furnizarea informațiilor referitoare la calculatoare și instalațiilor pentru rețele de calculatoare; servicii de consultanță și consiliere tehnică în domeniul tehnologiei infor-

maționale și telecomunicațiilor; consultanță în domeniul rețelelor și serviciilor de cloud computing; consultanță tehnică referitoare la aplicarea și utilizarea de software de calculatoare; servicii de consultanță și de informare în domeniul integrării sistemelor informatice, tehnologiei informaționale, arhitecturii și infrastructurii tehnologiei informaționale; consultanță în materie de securitate informatică; proiectare și dezvoltare a sistemelor informatice, sistemelor și echipamentelor de telecomunicații; servicii de suport operațional pentru rețele de calculatoare, rețele de telecomunicații și rețele de transmisie a datelor; servicii de programare prestate on-line; programarea programelor de securitate pe Internet; închirierea calculatoarelor; servicii de creare a imaginilor virtuale și interactive; creare, operarea și întreținerea bazelor de date, rețele de tip Intranet și site-uri web; creare, întreținere și găzduire de site-uri web pentru terți; găzduirea bazelor de date, blogurilor web, portalurilor web; găzduirea platformelor pe Internet; găzduirea aplicațiilor de software de calculatoare pentru terți; găzduirea spațiului de memorie pe Internet; găzduirea și închirierea spațiului de memorie pentru site-uri web; găzduirea aplicațiilor multimedia și interactive; găzduirea facilităților on-line pentru efectuarea de discuții interactive; găzduirea facilităților web on-line pentru terți; găzduirea datelor, fișierelor, aplicațiilor și informațiilor computerizate; găzduirea serverelor; instalarea și întreținerea de software de calculatoare; asigurarea utilizării temporare de aplicații on-line, unelte de software și software de operare nedescărcabil on-line pentru rețele de calculatoare și servere; închirierea de software de operare pentru rețele de calculatoare și servere; închirierea serverelor web; închirierea de software de jocuri de calculator; asigurarea utilizării temporare de software de operare nedescărcabil on-line pentru accesarea și utilizarea unei rețele de cloud computing; asigurarea utilizării temporare de programe de securitate pe Internet; furnizarea serviciilor de informare și consiliere on-line cu privire la serviciile susmenționate dintr-o bază de date computerizată sau prin Internet; monitorizarea sistemelor computerizate prin acces de la distanță; servicii de securitate a calculatoarelor pentru protecția contra accesului ilegal în rețele; administrarea proiectelor IT; configurarea rețelelor de calculatoare folosind software;

servicii de integrare a sistemelor informatice; managementul proiectelor informatice în domeniul procesării electronice a datelor (EDP); administrarea serverelor; eficiența, conservarea și gestionarea energetică; coordonarea cercetărilor și studiilor de cercetare cu privire la conservarea mediului, resursele naturale și producția de energie durabilă; servicii tehnice pentru compilarea de informații despre consumul de energie de la calculatoare aflate la distanță; servicii de consultanță și informații privind consumul de energie electrică, gaze, energie, căldură și apă; servicii de informații meteorologice; servicii de stocare a datelor; exploatarea și furnizarea motoarelor de căutare; servicii de consultanță și informare cu privire la cele sus-menționate; servicii de rețele informatice; platforme pentru inteligență artificială sub formă de software ca serviciu (SaaS); software ca serviciu (SaaS); proiectarea sistemelor de comunicații; consultanță privind software pentru sisteme de comunicații; dezvoltare de software pentru sisteme de comunicații; întreținere de software pentru sisteme de comunicații; dezvoltarea platformelor de calculatoare; platformă ca serviciu (PaaS).

(210) **053437**

(220) 11.05.2024

(730) **Orange Brand Services Limited, GB**

3 More London Riverside, London SE1 2AQ,
Regatul Unit

(540)



(591) Culori revendicate: portocaliu, alb.

(511) NCL(12-2024)

36 - servicii financiare; servicii bancare; asigurări; servicii de asigurare pentru telefoane mobile; afaceri monetare; asigurarea și finanțarea aparatelor, sistemelor și instalațiilor de telecomunicații; furnizarea facilităților și serviciilor de carduri de credit; furnizarea serviciilor de transfer electronic de fonduri și facilităților de tranzacții on-line; procesarea plăților pentru achiziționarea produselor și serviciilor printr-o rețea de comunicații electronică; servicii de plată automatizată; servicii bancare electronice efectuate prin intermediul unei rețele globale de calculatoare (servicii bancare prin Internet); procesarea electronică a plăților prin intermediul unei rețele globale de calculatoare; transfer electronic de fonduri prin intermediul rețelelor de telecomunicații; servicii de plată furnizate prin aparate și dispozitive de telecomunicații fără fir; servicii de procesare a plăților; transfer electronic de valută; servicii de plată fără contact; servicii financiare computerizate; afaceri imobiliare; colecte în scopuri caritabile, organizarea colectelor și organizarea activităților de colectare a fondurilor; sponsorizare financiară; servicii de informare și de consultanță cu privire la afaceri financiare, afaceri monetare, tranzacții bancare la domiciliu și prin Internet, prestate on-line de la o bază de date computerizată sau Internet; servicii de brokeraj în domeniul energiei; servicii de consiliere, informare și consultanță cu privire la toate serviciile sus-menționate;

37 - instalarea, întreținerea și repararea echipamentelor și sistemelor de telecomunicații, telefoane, telefoane mobile și aparate de telefon, hardware pentru calculatoare, transmisoare prin satelit și receptoare, aparate și instrumente electronice, echipamente comerciale electronice, rețele de telecomunicații; instalare, întreținerea și repararea aparatelor de securitate și autentificare; întreținerea și repararea aparatelor electronice de navigație și poziționare, instrumente și sisteme; montarea, îngroparea, repararea și întreținerea cablurilor; servicii de informare, consiliere și consultanță cu privire la toate serviciile sus-menționate, inclusiv furnizate on-line dintr-o bază de date computerizată sau prin Internet, sau prin alte mijloace; servicii de informare și consiliere cu privire la întreținerea și repararea vehiculelor, toate furnizate prin intermediul unei conexiuni de telecomunicații;

- 41 - educație și instruire; servicii de divertisment; activități sportive și culturale; informații referitoare la evenimentele de educație, de divertisment, sportive și culturale furnizate on-line dintr-o bază de date computerizată sau Internet sau furnizate prin alte mijloace; servicii de jocuri electronice furnizate dintr-o bază de date computerizată sau prin intermediul Internetului; servicii de închiriere a jocurilor video, audio și de calculator; servicii de divertisment radiofonic și televizat; publicare și producție de muzică, filme (cu excepția filmelor publicitare), programe radio și de televiziune, programe de teleshopping și webshopping; organizarea jocurilor și competițiilor; organizarea evenimentelor sportive, competițiilor și turneele sportive; servicii de divertisment legate de sport; acordarea premiilor în educație; furnizarea programelor pentru jocuri video de larg consum și aparate de jocuri portabile prin comunicarea fără fir (nedescărcabile); furnizare de divertisment de film, televiziune și muzică video prin intermediul unui site web interactiv; servicii de publicare și producție pentru mijloace media audio și/sau vizuale; organizarea, producția și prezentarea concertelor muzicale, spectacolele de muzică, teatru și video, festivaluri, turnee și alte spectacole, evenimente și activități muzicale și culturale; organizarea, gestionarea sau desfășurarea evenimentelor de jocuri video; organizarea evenimentelor pentru divertisment; producție și prezentare a evenimentelor de divertisment în direct; organizarea și coordonarea evenimentelor de divertisment și educaționale în scopuri caritabile; furnizarea divertismentelor sportiv prin intermediul unui site; furnizarea informațiilor sportive prin intermediul mesajelor telefonice preînregistrate; servicii de programare a știrilor pentru transmiterea prin Internet; servicii de reporteri de știri; organizarea și conducerea de conferințe, seminare, simpozioane, tutoriale, ateliere de lucru, cursuri, convenții și expoziții; cursuri și sesiuni de studiere sau de instruire interactive și la distanță furnizate on-line prin intermediul unui link de telecomunicații sau unei rețele de calculatoare sau furnizate prin alte mijloace; servicii educative on-line; servicii de jocuri de noroc; servicii de cluburi; furnizarea și gestionarea conferințelor electronice; furnizare de muzică digitală (nedescărcabilă) de pe Internet; servicii de îndrumare în afaceri; informare și consultanță în domeniul tuturor serviciilor susmenționate; crearea (redactarea) podcasturilor; servicii de publicare de divertisment video digital, audio și multimedia; furnizarea publicațiilor electronice on-line (nedescărcabile); publicarea materialelor didactice; publicarea revistelor electronice; publicarea materialelor care pot fi accesate prin intermediul bazelor de date sau prin Internet; publicarea buletinelor informative; publicarea revistelor pe Internet; distribuție de filme;
- 42 - servicii științifice și tehnologice, cercetare și proiectare referitoare la acestea; gestionarea proiectelor de cercetare, proiectare și dezvoltare; cercetare tehnică; servicii de cercetare, proiectare și dezvoltare referitoare la calculatoare, programe de calculator, sisteme informatice, soluții de aplicații software de calculatoare, jocuri de calculator, software de realitate virtuală, sisteme de procesare a datelor, managementul de date, sisteme de procesare a informațiilor computerizate, servicii de comunicații, soluții de comunicații, aplicații de comunicații, sisteme de comunicații și interfețe de rețea, furnizarea de consultanțe, informații și consiliere tehnică cu privire la cele susmenționate; proiectare și dezvoltare de software de operare pentru rețele de calculatoare și servere; proiectare și dezvoltare de software de operare pentru rețele de cloud computing; proiectare și planificare tehnică de rețele de telecomunicații; proiectarea și dezvoltarea programelor de securitate pe Internet; proiectarea și dezvoltarea sistemelor de securitate a datelor electronice; testarea tehnică; testarea industrială; elaborarea rapoartelor și studiilor tehnice; cloud computing; întreținere, actualizare și proiectare de firmware de calculatoare, software de calculatoare și programe de calculator; programare pentru calculatoare; pregătirea și furnizarea informațiilor referitoare la calculatoare și instalații pentru rețele de calculatoare; servicii de consultanță și consiliere tehnică în domeniul tehnologiei informaționale și telecomunicațiilor; consultanță în domeniul rețelelor și serviciilor de cloud computing; consultanță tehnică referitoare la aplicarea și utilizarea de software de calculatoare; servicii de consultanță și de informare în domeniul integrării sistemelor informatice, tehnologiei informaționale, arhitecturii și infrastructurii tehnologiei informaționale; consultanță în materie de securitate informatică; proiectarea și dezvoltarea sistemelor informatice, sistemelor și echipamentelor de tele-

comunicații; servicii de suport operațional pentru rețele de calculatoare, rețele de telecomunicații și rețele de transmisie a datelor; servicii de programare prestate on-line; programarea programelor de securitate pe Internet; închirierea calculatoarelor; servicii de creare a imaginilor virtuale și interactive; creare, operarea și întreținerea bazelor de date, rețele de tip Intranet și site-uri web; creare, întreținerea și găzduirea de site-urilor web pentru terți; găzduirea bazelor de date, blogurilor web, portalurilor web; găzduirea platformelor pe Internet; găzduirea aplicațiilor de software de calculatoare pentru terți; găzduirea spațiului de memorie pe Internet; găzduirea și închirierea spațiului de memorie pentru site-uri web; găzduirea aplicațiilor multimedia și interactive; găzduirea facilităților on-line pentru efectuarea de discuții interactive; găzduirea facilităților web on-line pentru terți; găzduirea datelor, fișierelor, aplicațiilor și informațiilor computerizate; găzduirea serverelor; instalarea și întreținerea de software de calculatoare; asigurarea utilizărilor temporare de aplicații on-line, unelte de software și software de operare nedescărcabil on-line pentru rețele de calculatoare și servere; închirierea de software de operare pentru rețele de calculatoare și servere; închirierea serverelor web; închirierea de software de jocuri de calculator; asigurarea utilizărilor temporare de software de operare nedescărcabil on-line pentru accesarea și utilizarea unei rețele de cloud computing; asigurarea utilizărilor temporare a programelor de securitate pe Internet; furnizarea serviciilor de informare și consiliere on-line cu privire la serviciile sus-menționate dintr-o bază de date computerizată sau prin Internet; monitorizarea sistemelor computerizate prin acces de la distanță; servicii de securitate a calculatoarelor pentru protecția contra accesului ilegal în rețele; administrarea proiectelor IT; configurarea rețelelor de calculatoare folosind software; servicii de integrare a sistemelor informatice; managementul proiectelor informatice în domeniul procesării electronice a datelor (EDP); administrarea serverelor; eficiența, conservarea și gestionarea energetică; coordonarea cercetărilor și studiilor de cercetare cu privire la conservarea mediului, resursele naturale și producția de energie durabilă; servicii tehnice pentru compilarea de informații despre consumul de energie de la calculatoare aflate la distanță;

servicii de consultanță și informații privind consumul de energie electrică, gaze, energie, căldură și apă; servicii de informații meteorologice; servicii de stocare a datelor; exploatarea și furnizarea motoarelor de căutare; servicii de consultanță și informare cu privire la cele sus-menționate; servicii de rețele informatice; platforme pentru inteligență artificială sub formă de software ca serviciu (SaaS); software ca serviciu (SaaS); proiectarea sistemelor de comunicații; consultanță privind software pentru sisteme de comunicații; dezvoltare de software pentru sisteme de comunicații; întreținere de software pentru sisteme de comunicații; dezvoltare de platforme de calculatoare; platformă ca serviciu (PaaS).

(531) CFE(9) 26.04.01; 26.04.18; 27.05.01; 29.01.12.

(210) **053438**

(220) 14.05.2024

(730) **Nippon Soda Co., Ltd., JP**

7-2 Marunouchi 2-chome, Chiyoda-ku, Tokyo, Japonia

(540)

KINOPROL

(511) NCL(12-2024)

01 - aditivi chimici pentru fungicide; produse chimice folosite în industrie; produse chimice pentru agricultură, cu excepția fungicidelor, erbicidelor, insecticidelor și parazitocidelor; preparate pentru reglarea creșterii plantelor; îngrășăminte;

05 - fungicide de uz agricol, horticol și de uz domestic în grădină; insecticide de uz agricol, horticol și de uz domestic în grădină; erbicide de uz agricol, horticol și de uz domestic în grădină; acaricide de uz agricol, horticol și de uz domestic în grădină; insecticide pentru controlul termitelor; produse pentru distrugerea verminei; fungicide.

(210) **053439**
 (220) 14.05.2024
 (730) **Nippon Soda Co., Ltd., JP**
 7-2 Marunouchi 2-chome, Chiyoda-ku, Tokyo, Japonia
 (540)

MIGIWA

(511) NCL(12-2024)
 05 - fungicide de uz agricol, horticol și de uz domestic în grădină; insecticide de uz agricol, horticol și de uz domestic în grădină; erbicide de uz agricol, horticol și de uz domestic în grădină; acaricide de uz agricol, horticol și de uz domestic în grădină; insecticide pentru controlul termitelor; produse pentru distrugerea verminei; fungicide.

(210) **053440**
 (220) 15.05.2024
 (730) **CICALCHIN Alexandru, MD**
 Str. Drumul Viilor nr. 36/2,
 MD-2021, Chișinău, Republica Moldova
 (540)



(591) Culori revendicate: negru, cafeniu-închis, cafeniu-deschis.
 (511) NCL(12-2024)
 33 - băuturi alcoolice, cu excepția berii; preparate alcoolice pentru fabricarea băuturilor;
 35 - publicitate; administrarea, organizarea și managementul afacerilor; lucrări de birou.
 (531) CFE(9) 03.07.11; 03.07.13; 03.07.24; 11.03.02; 11.03.20; 27.05.01; 29.01.12.

(210) **053441**
 (220) 15.05.2024
 (730) **TODERAȘCU Andrian, MD**
 Str. Pantelimon Halippa nr. 21, ap. 2,
 MD-4401, Călărași, Republica Moldova
 (540)

PHOMI

(511) NCL(12-2024)
 19 - materiale, nemetalice, pentru clădiri și construcții; conducte rigide, nemetalice, pentru construcții; asfalt, smoală, gudron și bitum; construcții transportabile, nemetalice; monumente, nemetalice;
 35 - publicitate; administrarea, organizarea și managementul afacerilor; lucrări de birou;
 37 - servicii de construcții; servicii de instalații și reparații; extracții miniere, foraje pentru extracția de petrol și gaze.
 (531) CFE(9) 27.05.19.

(210) **053442**
 (220) 14.05.2024
 (730) **NICOLAI Cristian, MD**
 Str. A. Mateevici nr. 11,
 MD-2003, Durlești, Chișinău, Republica Moldova
 (540)



(511) NCL(12-2024)
 03 - cosmetice și produse de toaletă nemedicinale; produse nemedicinale pentru curățarea dinților; produse de parfumerie, uleiuri esențiale; preparate pentru albit și alte substanțe pentru spălat; preparate pentru curățare, lustruire și șlefuire.
 (531) CFE(9) 01.15.21; 19.11.04; 19.11.13; 19.11.25; 27.05.09.

(210) **053443**
 (220) 14.05.2024
 (730) **ZOLOTOI AIST S.R.L., întreprindere cu capital străin, fabrică de vinuri și coniacuri, MD**
 Str. Iurie Gagarin nr. 34, MD-7422,
 Tvardița, Taraclia, Republica Moldova
 (540)

CĂLĂREȚ

(511) NCL(12-2024)
 33 - băuturi alcoolice, cu excepția berii; preparate alcoolice pentru fabricarea băuturilor.

(210) **053444**
 (220) 14.05.2024
 (730) **KT & G CORPORATION, KR**
 71, Beotkot-gil, Daedeok-gu, Daejeon, Republica Coreea
 (540)

Fiit CHANGE MAROON

(511) NCL(12-2024)
 34 - țigarete; tutun; înlocuitori de tutun; țigări de foi; țigarete electronice; soluții lichide de nicotină pentru utilizare în țigări electronice; soluții lichide pentru utilizare în țigări electronice; arome, altele decât uleiurile esențiale, pentru utilizare în țigări electronice; cutii cu umiditate constantă pentru păstrarea țigărilor de foi; foarfeci pentru țigări de foi; scrumiere; cartușe pentru țigări electronice; suporturi pentru țigarete electronice; atomizoare pentru țigări electronice; articole pentru uz cu tutun (inclusiv brichete pentru fumători); dispozitive pentru curățarea și dezinfectarea țigaretelor electronice; periuțe pentru curățarea țigaretelor electronice; tampoane pentru curățarea țigaretelor electronice; produse pentru curățarea țigaretelor electronice; unelte pentru curățarea țigaretelor electronice; aparate pentru curățarea țigaretelor electronice; curățătoare electrice pentru țigaretel electronice; huse pentru țigări electronice; tutun fără fum; vaporizoare pentru țigaretel fără fum; suporturi pentru dispozitive electro-

nice pentru încălzirea țigaretelor sau tutunului, a produselor din tutun și înlocuitorilor de tutun; bețișoare de tutun pentru țigaretel electronice.

(210) **053446**
 (220) 14.05.2024
 (730) **Société des Produits Nestlé S.A., CH**
 1800 Vevey, Elveția
 (540)



The logo for Ester-C features the brand name in a bold, italicized, sans-serif font. A thick, black, curved line arches over the top of the letters, resembling a stylized 'E' or a protective shield.

(511) NCL(12-2024)
 05 - suplimente nutritive; suplimente dietetice pentru uz medical; preparate cu vitamine.
 (531) CFE(9) 26.02.01; 26.11.21; 27.05.15.

(210) **053447**
 (220) 14.05.2024
 (730) **SOLOVIOVA Irina, MD**
 Str. Jubiliară nr. 1, MD-2019,
 Codru, Chișinău, Republica Moldova
 (540)



The logo for Strălucitor is written in a highly decorative, flowing cursive script. The letters are interconnected, with long, sweeping flourishes that give it an elegant and artistic appearance.

(511) NCL(12-2024)
 33 - băuturi alcoolice, cu excepția berii; preparate alcoolice pentru fabricarea băuturilor.
 (531) CFE(9) 27.05.13.

(210) **053448**
 (220) 14.05.2024
 (730) **CEBOTARESCU Dumitru, MD**
 Str. Matei Basarab nr. 2, ap. 82,
 MD-2068, Chișinău, Republica Moldova
 (540)

AURICA

(511) NCL(12-2024)
 37 - curățarea de obiecte diverse, de exemplu
 geamuri, vehicule, articole vestimentare,
 precum și spălarea și călcarea articolelor
 vestimentare.

(210) **053449**
 (220) 14.05.2024
 (730) **GRATI Augustin, MD**
 Str. 27 August nr. 48/49,
 MD-5400, Rezina, Republica Moldova
 (540)



(591) Culori revendicate: albastru (RGB
 59/67/149), verde (RGB 152/154/29), alb
 (RGB 255/255/255).
 (511) NCL(12-2024)
 29 - carne, pește, păsări și vânat; extracte din
 carne; fructe și legume conservate, congela-
 te, uscate și fierte; jeleuri, dulceturi, compo-
 turi; ouă; lapte, brânzeturi, unt, iaurt și alte
 produse lactate; uleiuri și grăsimi comestibi-
 le.
 (531) CFE(9) 05.07.23; 27.03.11; 27.05.08;
 29.01.13.

(210) **053450**
 (220) 15.05.2024
 (730) **SUNGOLD S.R.L., MD**
 Bd. Dacia nr. 14/1,
 MD-2043, Chișinău, Republica Moldova

(540)

585  **GOLD**

(591) Culori revendicate: roșu, galben, alb, negru.
 (511) NCL(12-2024)
 14 - metale prețioase și aliajele lor; bijuterii, pietre
 prețioase și semiprețioase; instrumente de
 ceasornicărie și pentru măsurarea timpului;
 35 - publicitate; administrarea, organizarea și
 managementul afacerilor; lucrări de birou;
 39 - transport; ambalarea și depozitarea mărfuri-
 lor.
 (531) CFE(9) 01.01.02; 26.01.13; 26.04.17;
 26.04.18; 27.05.24; 27.07.24; 29.01.14.

(210) **053451**
 (220) 15.05.2024
 (730) **TRIFAN Iana, MD**
 Str. Ginta Latină nr. 44/2,
 MD-2044, Chișinău, Republica Moldova
 (540)

BAROLY

(511) NCL(12-2024)
 11 - aparate și instalații de iluminat, de încălzire,
 de răcire, de producere a vaporilor, de coa-
 cere, de uscare, de ventilare, de distribuire a
 apei și de uz sanitar;
 21 - ustensile și recipiente pentru menaj sau de
 bucătărie; articole de bucătărie și veselă, cu
 excepția furculițelor, cuțitelor și lingurilor;
 piepteni și bureți; perii, cu excepția pensule-
 lor; materiale pentru perii; articole pentru
 curățare; sticlă brută sau semiprelucrată, cu
 excepția sticlei pentru construcții; sticlărie,
 porțelan și ceramică;
 35 - publicitate; administrarea, organizarea și
 managementul afacerilor; lucrări de birou.

(210) **053452**
 (220) 16.05.2024
 (730) **ȘARCOV Constantin, MD**
 Str. Independenței nr. 8, ap. 6,
 MD-2043, Chișinău, Republica Moldova
 (540)



(591) Culori revendicate: alb, cafeniu.
 (511) NCL(12-2024)
 35 - publicitate;
 42 - servicii științifice și tehnologice, precum și servicii de cercetare și creație, referitoare la acestea; servicii de analiză industrială, cercetare industrială și proiectare industrială; servicii de control al calității și de autentificare; crearea și dezvoltarea calculatoarelor și programelor de calculator.
 (531) CFE(9) 02.01.23; 02.01.29; 02.01.32; 10.03.04; 18.01.05; 29.01.12.

(210) **053455**
 (220) 16.05.2024
 (730) **BERZAN Grigore, MD**
 Str. Calea Ghidighici nr. 1, bloc A, ap. 1,
 MD-2055, Vatra, Chișinău, Republica Moldova
 (540)

FUSTA-N CAP

(511) NCL(12-2024)
 33 - băuturi alcoolice, cu excepția berii; preparate alcoolice pentru fabricarea băuturilor.

(210) **053456**
 (220) 16.05.2024
 (730) **Robert Bosch GmbH, DE**
 Robert-Bosch-Platz 1 70839 Gerlingen-Schillerhe, Germania
 (540)

Jet Blade

(511) NCL(12-2024)
 12 - ștergătoare de parbriz.

(210) **053458**
 (220) 17.05.2024
 (730) **POJOGA Nicolae, MD**
 Str. Valea Trandafirilor nr. 24, ap. 41,
 MD-2001, Chișinău, Republica Moldova
 (540)

MIHAI

(511) NCL(12-2024)
 30 - cafea, ceai, cacao și înlocuitori ai acestora; orez, paste făinoase și tăiței; tapioca și sago; făină și preparate din cereale; pâine, produse de patiserie și cofetărie; ciocolată; înghețată, șerbeturi și alte înghețate comestibile; zahăr, miere, sirop de melasă; drojdie, praf de copt; sare, condimente, mirodenii, plante aromatice conservate; oțet, sosuri și alte condimente; gheață (apă înghețată).

(210) **053459**
 (220) 17.05.2024
 (730) **POJOGA Nicolae, MD**
 Str. Valea Trandafirilor nr. 24, ap. 41,
 MD-2001, Chișinău, Republica Moldova
 (540)

CLEOPATRA

(511) NCL(12-2024)
 30 - cafea, ceai, cacao și înlocuitori ai acestora; orez, paste făinoase și tăiței; tapioca și sago;

făină și preparate din cereale; pâine, produse de patiserie și cofetărie; ciocolată; înghețată, șerburi și alte înghețate comestibile; zahăr, miere, sirop de melasă; drojdie, praf de copt; sare, condimente, mirodenii, plante aromatice conservate; oțet, sosuri și alte condimente; gheață (apă înghețată).

- (210) **053460**
 (220) 17.05.2024
 (730) **POJOGA Nicolae, MD**
 Str. Valea Trandafirilor nr. 24, ap. 41,
 MD-2001, Chișinău, Republica Moldova
 (540)

TATIANA

- (511) NCL(12-2024)
 30 - cafea, ceai, cacao și înlocuitori ai acestora; orez, paste făinoase și tăiței; tapioca și sago; făină și preparate din cereale; pâine, produse de patiserie și cofetărie; ciocolată; înghețată, șerburi și alte înghețate comestibile; zahăr, miere, sirop de melasă; drojdie, praf de copt; sare, condimente, mirodenii, plante aromatice conservate; oțet, sosuri și alte condimente; gheață (apă înghețată).

- (210) **053461**
 (220) 17.05.2024
 (730) **POJOGA Nicolae, MD**
 Str. Valea Trandafirilor nr. 24, ap. 41,
 MD-2001, Chișinău, Republica Moldova
 (540)



- (591) Culori revendicate: cafeniu-deschis, cafeniu-închis, alb, negru.
 (511) NCL(12-2024)
 30 - torturi; produse de patiserie și cofetărie; ciocolată.
 (531) CFE(9) 25.03.07; 26.01.22; 26.13.01; 27.05.09; 29.01.14.

- (210) **053462**
 (220) 17.05.2024
 (730) **POJOGA Nicolae, MD**
 Str. Valea Trandafirilor nr. 24, ap. 41,
 MD-2001, Chișinău, Republica Moldova
 (540)

GHEORGHE

- (511) NCL(12-2024)
 30 - cafea, ceai, cacao și înlocuitori ai acestora; orez, paste făinoase și tăiței; tapioca și sago; făină și preparate din cereale; pâine, produse de patiserie și cofetărie; ciocolată; înghețată, șerburi și alte înghețate comestibile; zahăr, miere, sirop de melasă; drojdie, praf de copt; sare, condimente, mirodenii, plante aromatice conservate; oțet, sosuri și alte condimente; gheață (apă înghețată).

- (210) **053463**
 (220) 17.05.2024
 (730) **POJOGA Cătălina, MD**
 Str. Valea Trandafirilor nr. 24, ap. 41,
 MD-2001, Chișinău, Republica Moldova
 (540)

MARIANA

- (511) NCL(12-2024)
 30 - cafea, ceai, cacao și înlocuitori ai acestora; orez, paste făinoase și tăiței; tapioca și sago; făină și preparate din cereale; pâine, produse de patiserie și cofetărie; ciocolată; înghețată, șerburi și alte înghețate comestibile; zahăr, miere, sirop de melasă; drojdie, praf de copt; sare, condimente, mirodenii, plante aromatice conservate; oțet, sosuri și alte condimente; gheață (apă înghețată).

(210) **053464**
 (220) 17.05.2024
 (730) **POJOGA Cătălina, MD**
 Str. Valea Trandafirilor nr. 24, ap. 41,
 MD-2001, Chișinău, Republica Moldova
 (540)



(591) Culori revendicate: alb, bej, gri, roz, verde, roșu, cafeniu.
 (511) NCL(12-2024)
 30 - torturi; produse de patiserie și cofetărie; ciocolată.
 (531) CFE(9) 05.03.20; 05.05.01; 25.03.07; 25.07.07; 26.01.22; 27.05.09; 29.01.15.

(210) **053466**
 (220) 17.05.2024
 (730) **POJOGA Cătălina, MD**
 Str. Valea Trandafirilor nr. 24, ap. 41,
 MD-2001, Chișinău, Republica Moldova
 (540)



(591) Culori revendicate: alb, roșu, negru, gri-deschis, gri-închis.
 (511) NCL(12-2024)
 30 - torturi; produse de patiserie și cofetărie; ciocolată.
 (531) CFE(9) 01.01.03; 01.15.11; 01.15.21; 25.03.07; 26.01.22; 26.13.01; 27.05.09; 29.01.15.

(210) **053465**
 (220) 17.05.2024
 (730) **POJOGA Cătălina, MD**
 Str. Valea Trandafirilor nr. 24, ap. 41,
 MD-2001, Chișinău, Republica Moldova
 (540)

ELENA

(511) NCL(12-2024)
 30 - cafea, ceai, cacao și înlocuitori ai acestora; orez, paste făinoase și tăiței; tapioca și sago; făină și preparate din cereale; pâine, produse de patiserie și cofetărie; ciocolată; înghețată, șerburi și alte înghețate comestibile; zahăr, miere, sirop de melasă; drojdie, praf de copt; sare, condimente, mirodenii, plante aromatice conservate; oțet, sosuri și alte condimente; gheață (apă înghețată).

(210) **053467**
 (220) 17.05.2024
 (730) **POJOGA Cătălina, MD**
 Str. Valea Trandafirilor nr. 24, ap. 41,
 MD-2001, Chișinău, Republica Moldova
 (540)



- (591) Culori revendicate: alb, negru, gri.
 (511) NCL(12-2024)
 30 - torturi; produse de patiserie și cofetărie; ciocolată.
 (531) CFE(9) 24.09.01; 24.09.16; 25.03.07; 26.01.22; 27.05.09; 29.01.13.

- (210) **053468**
 (220) 17.05.2024
 (730) **POJOGA Cătălina, MD**
 Str. Valea Trandafirilor nr. 24, ap. 41,
 MD-2001, Chișinău, Republica Moldova
 (540)



- (511) NCL(12-2024)
 30 - cafea, ceai, cacao și înlocuitori ai acestora; orez, paste făinoase și tăiței; tapioca și sago; făină și preparate din cereale; pâine, produse de patiserie și cofetărie; ciocolată; înghețată, șerburi și alte înghețate comestibile; zahăr, miere, sirop de melasă; drojdie, praf de copt; sare, condimente, mirodenii, plante aromatice conservate; oțet, sosuri și alte condimente; gheață (apă înghețată);
 35 - publicitate; administrarea, organizarea și managementul afacerilor; lucrări de birou;
 43 - servicii de alimentație publică; servicii de cazare temporară.
 (531) CFE(9) 25.01.09; 26.01.18; 27.05.21.

- (210) **053470**
 (220) 17.05.2024
 (730) **NECRUȚA Laura, MD**
 Str. Roguleni nr. 51,
 MD-2070, Chișinău, Republica Moldova
 (540)



- (591) Culori revendicate: negru, auriu, alb, verde-deschis, maro.
 (511) NCL(12-2024)
 41 - educație; instruire; divertisment; activități sportive și culturale;
 42 - servicii științifice și tehnologice, precum și servicii de cercetare și creație, referitoare la acestea; servicii de analiză industrială, cercetare industrială și proiectare industrială; servicii de control al calității și de autentificare; crearea și dezvoltarea calculatoarelor și programelor de calculator.
 (531) CFE(9) 01.01.05; 01.01.09; 25.07.07; 25.07.22; 26.11.12; 27.05.24; 29.01.15.

- (210) **053471**
 (220) 17.05.2024
 (730) **T.P.I. - PHARM S.R.L., MD**
 Bd. Traian nr. 2/1,
 MD-2060, Chișinău, Republica Moldova
 (540)

NEUROMIN

- (511) NCL(12-2024)
 05 - suplimente alimentare.

(210) **053472**
 (220) 17.05.2024
 (730) **TAINET S.R.L., societate comercială, MD**
 Str. Osвобождение nr. 27, MD-3801,
 Comrat, UTA Găgăuzia, Republica Moldova
 (540)

THERMOLOCK

(511) NCL(12-2024)
 19 - materiale, nemetalice, pentru clădiri și construcții; conducte rigide, nemetalice, pentru construcții; asfalt, smoală, gudron și bitum; construcții transportabile, nemetalice; monumente, nemetalice;
 35 - publicitate; administrarea, organizarea și managementul afacerilor; lucrări de birou;
 37 - servicii de construcții; servicii de instalații și reparații; extracții miniere, foraje pentru extracția de petrol și gaze.

(210) **053474**
 (220) 16.05.2024
 (730) **BULAT Alexandru, MD**
 Bd. Larisa nr. 14, ap. 25,
 MD-3129, Bălți, Republica Moldova
 (540)

CASA DE ADIO

(511) NCL(12-2024)
 45 - servicii juridice; servicii de securitate pentru protecția fizică a bunurilor materiale și a persoanelor; servicii matrimoniale, servicii de rețele de socializare on-line; servicii funerare; babysitting.

(210) **053475**
 (220) 20.05.2024
 (730) **Proiectul media „CU SENS”, asociație obștească, MD**
 Str. Ion Neculce nr. 1/1, ap. 92,
 MD-2069, Chișinău, Republica Moldova

(540)



(511) NCL(12-2024)
 35 - publicitate; administrarea, organizarea și managementul afacerilor; lucrări de birou;
 38 - servicii de telecomunicații;
 41 - educație; instruire; divertisment; activități sportive și culturale.
 (531) CFE(9) 26.07.25; 26.13.25; 27.05.21.

(210) **053476**
 (220) 20.05.2024
 (730) **Proiectul media „CU SENS”, asociație obștească, MD**
 Str. Ion Neculce nr. 1/1, ap. 92,
 MD-2069, Chișinău, Republica Moldova

(540)

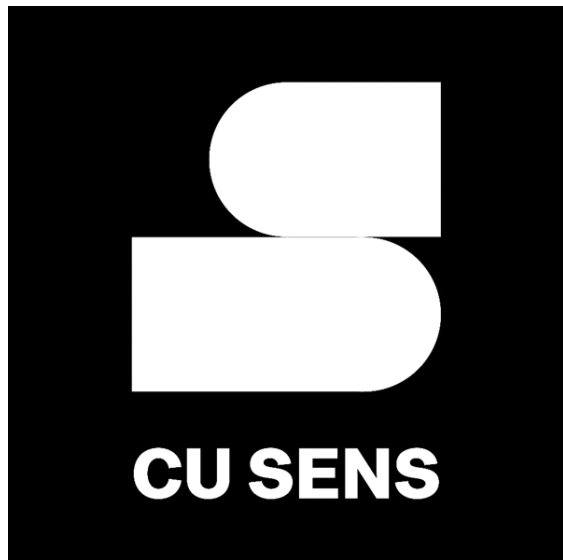

(511) NCL(12-2024)

35 - publicitate; administrarea, organizarea și managementul afacerilor; lucrări de birou;

38 - servicii de telecomunicații;

41 - educație; instruire; divertisment; activități sportive și culturale.

(531) CFE(9) 26.07.25; 26.13.25; 27.05.21.

(210) **053477**

(220) 21.05.2024

(730) **TUCANO COFFEE GLOBAL S.R.L., RO**
Calea Rahovei Nr. 240, CORP B, CAMERA
11, Etaj 1, 050897, Sectorul 5, București,
România

(540)

TUCANO  **ORIGINS**

(511) NCL(12-2024)

30 - cafea, ceai, cacao și înlocuitori ai acestora;
orez, paste făinoase și tăiței; tapioca și sago;
făină și preparate din cereale; pâine, produse
de patiserie și cofetărie; ciocolată; înghețată,
șerbeturi și alte înghețate comestibile; zahăr,
miere, sirop de melasă; drojdie, praf de copt;
sare, condimente, mirodenii, plante aromati-
ce conservate; oțet, sosuri și alte condimen-

te; gheață (apă înghețată);

32 - bere; băuturi nealcoolice; ape minerale și
carbogazoase; băuturi din fructe și sucuri de
fructe; siropuri și alte preparate pentru fabri-
carea băuturilor nealcoolice;33 - băuturi alcoolice, cu excepția berii; preparate
alcoolice pentru fabricarea băuturilor;43 - servicii de alimentație publică; servicii de
cazare temporară.

(531) CFE(9) 03.07.15; 03.07.24; 27.05.15.

(210) **053478**

(220) 15.05.2024

(730) **EVA&EVA PLUS S.R.L., MD**
Str. Aron Pumnul nr. 37,
MD-3700, Strășeni, Republica Moldova

(540)

EVENTBOOK

(511) NCL(12-2024)

35 - publicitate; administrarea, organizarea și
managementul afacerilor; lucrări de birou;

38 - servicii de telecomunicații;

41 - educație; instruire; divertisment; activități
sportive și culturale;42 - servicii științifice și tehnologice, precum și
servicii de cercetare și creație, referitoare la
acestea; servicii de analiză industrială, cer-
cetare industrială și proiectare industrială;
servicii de control al calității și de autentifica-
re; crearea și dezvoltarea calculatoarelor și
programelor de calculator.(210) **053479**

(220) 15.05.2024

(730) **STUDY LOUNGE S.R.L., MD**
Bd. Traian nr. 22,
MD-2043, Chișinău, Republica Moldova

(540)

**STUDY LOUNGE**

(591) Culori revendicate: alb, albastru-închis, galben, albastru-deschis.

(511) NCL(12-2024)

41 - educație; instruire; divertisment; activități sportive și culturale.

(531) CFE(9) 03.07.05; 03.07.24; 26.01.15; 27.05.01; 29.01.14.

(210) **053480**

(220) 17.05.2024

(730) **ELITAUTO PRIM S.R.L., MD**

Str. Uzinelor nr. 186/1,
MD-2023, Chișinău, Republica Moldova

(540)

Rock Oil

(511) NCL(12-2024)

04 - uleiuri și unsoari industriale, ceară; lubrifianți; produse pentru absorbția, umezirea și compactarea pulberilor; combustibili și materiale pentru iluminat; lumânări și fitiluri pentru iluminat.

(210) **053482**

(220) 21.05.2024

(730) **OLISGRUP S.R.L., MD**

MD-3739, Zubrești, Strășeni, Republica Moldova

(540)



(511) NCL(12-2024)

04 - uleiuri și unsoari industriale, ceară; lubrifianți; produse pentru absorbția, umezirea și compactarea pulberilor; combustibili și materiale pentru iluminat; lumânări și fitiluri pentru iluminat;

07 - mașini, mașini-unelte, unelte acționate electric; motoare, cu excepția celor pentru vehiculele terestre; componente de cuplare și transmisie a mașinilor, cu excepția celor pentru vehiculele terestre; unelte agricole, altele decât unelte de mână, acționate manual; incubatoare pentru ouă; mașini automate de vânzare;

08 - scule și instrumente de mână, acționate manual; tacâmuri; arme albe, cu excepția armelor de foc; aparate de ras;

20 - mobile, oglinzi, rame pentru tablouri; containere, nemetalice, pentru depozitare sau transport; oase neprelucrate sau semiprelucrate, coarne, fanoane de balenă sau sifid; scoici; spumă de mare; chihlimbar galben.

(531) CFE(9) 26.11.13; 27.05.11.

(210) **053483**

(220) 20.05.2024

(730) **GORGAN Laura, MD**

Șos. Hâncești nr. 64/V, ap. 16,
MD-2028, Chișinău, Republica Moldova

(540)

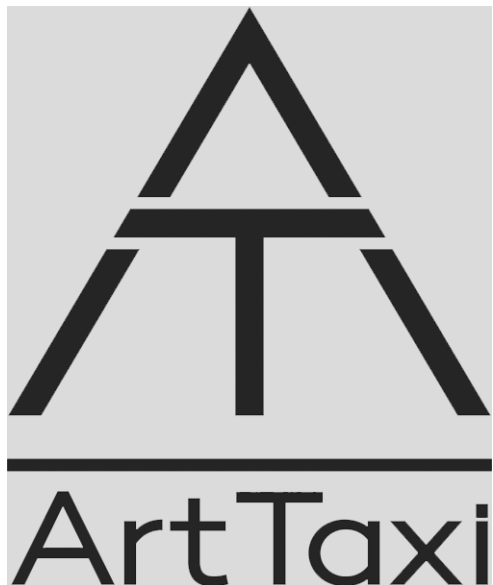

(511) NCL(12-2024)

39 - transport; ambalarea și depozitarea mărfurilor; organizarea de călătorii.

(531) CFE(9) 26.03.18; 26.11.01; 27.01.05; 27.05.19.

(210) 053489

(220) 14.05.2024

(730) HACINA ACADEMY S.R.L., MD

Str. Ciobanu Tamara nr. 5, of. 10,
MD-3500, Orhei, Republica Moldova

(540)



(511) NCL(12-2024)

25 - îmbrăcăminte, încălțăminte, articole care servesc la acoperirea capului;

28 - jocuri, jucării și articole pentru joacă; aparate pentru jocuri video; articole de gimnastică și sport; decorațiuni (ornamente) pentru pomul de Crăciun;

41 - sport și fitness; activități sportive.

(531) CFE(9) 03.01.04; 03.01.21; 27.05.08.

(210) 053491

(220) 20.05.2024

(730) RADACINI WINES S.R.L., MD

Str. Petru Ungureanu nr. 3, MD-2084,
Cricova, Chișinău, Republica Moldova

(540)



(591) Culori revendicate: negru, roz, albastru-deschis, verde, galben, auriu, bej, alb, roșu, cafeniu.

(511) NCL(12-2024)

33 - băuturi alcoolice, cu excepția berii; preparate alcoolice pentru fabricarea băuturilor.

(531) CFE(9) 03.07.16; 03.07.22; 05.05.22; 05.05.23; 25.01.15; 27.05.10; 29.01.15.

(210) 053492

(220) 21.05.2024

(730) INTERBALT PRODUCTS CORP., US

20-G Southlawn Ct., Rockville, MD 20850,
Statele Unite ale Americii

(540)

SUGAR RUSH

(511) NCL(12-2024)

33 - băuturi alcoolice pe bază de trestie de zahăr; băuturi alcoolice, cu excepția berii; băuturi alcoolice din fructe; lichior de anason; băuturi aperitiv; rachiu; vin; vin spumant; vin spumos; whisky; votcă; vișinată; cidru de pere; rachiu de ienupăr; digestive (lichioruri și spirtoase); extracte alcoolice; extracte alcoolice din fructe; cocteiluri; curacao; lichioruri; băuturi alcoolice din miere; alcool de mentă; băuturi alcoolice pre-amestecate, altele decât cele bazate pe bere; băuturi alcoolice fermentate aromatizate pe bază de malț, cu excepția berii; băuturi pe bază de vin; piquette (băutură pe bază de vin); alcool din orez; rom; sake; cidru; băuturi alcoolice; băuturi spirtoase; băuturi distilate; băuturi distilate pe bază de cereale; esențe alcoolice.

(210) 053494

(220) 22.05.2024

(730) BODUR Xenia, MD

Str. Junimea nr. 21, MD-2051,
Durlești, Chișinău, Republica Moldova

(540)

cosmexa
laboratory

(511) NCL(12-2024)

03 - cosmetice și produse de toaletă nemedicinale; produse nemedicinale pentru curățarea dinților; produse de parfumerie, uleiuri esențiale; preparate pentru albit și alte substanțe pentru spălat; preparate pentru curățare, lustruire și șlefuire;

05 - preparate farmaceutice, medicale și de uz veterinar; produse igienice de uz medical; alimente și substanțe dietetice adaptate pentru uz medical sau veterinar, alimente pentru bebeluși; suplimente dietetice pentru oameni și animale; plasturi, materiale pentru pansamente; materiale pentru plombarea dinților și pentru mulaje dentare; dezinfectante; produse pentru distrugerea animalelor dăunătoare; fungicide, erbicide.

(531) CFE(9) 26.11.02; 26.11.08; 27.05.11.

(210) 053495

(220) 22.05.2024

(730) TURCAN Ecaterina, MD

Bd. Mircea cel Bătrân nr. 31, bloc 2, ap. 155,
MD-2075, Chișinău, Republica Moldova

(540)



(591) Culori revendicate: alb, roz, gri, roșu, argintiu.

(511) NCL(12-2024)

29 - carne, pește, păsări și vânat; extracte din carne; fructe și legume conservate, congelate, uscate și fierte; jeleuri, dulcetură, compoturi; ouă; lapte, brânzeturi, unt, iaurt și alte produse lactate; uleiuri și grăsimi comestibile;

30 - cafea, ceai, cacao și înlocuitori ai acestora; orez, paste făinoase și tăiței; tapioca și sago; făină și preparate din cereale; pâine, produse de patiserie și cofetărie; ciocolată; înghețată, șerbeturi și alte înghețate comestibile; zahăr, miere, sirop de melasă; drojdie, praf de copt; sare, condimente, mirodenii, plante aromatice conservate; oțet, sosuri și alte condimente; gheață (apă înghețată);

31 - produse agricole, de acvacultură, horticole și forestiere, brute și neprelucrate; cereale și semințe crude și neprocesate; fructe și legume proaspete, plante aromatice proaspete; plante și flori naturale; bulbi, răsaduri și semințe pentru plantare; animale vii; hrană și băuturi pentru animale; malț;

32 - bere; băuturi nealcoolice; ape minerale și carbogazoase; băuturi din fructe și sucuri de fructe; siropuri și alte preparate pentru fabricarea băuturilor nealcoolice;

35 - publicitate; administrarea, organizarea și managementul afacerilor; lucrări de birou.

(531) CFE(9) 01.01.02; 27.05.03; 29.01.15.

(210) **053496**
 (220) 23.05.2024
 (730) **S.O.S. SMILE ASSETS S.R.L., MD**
 Str. Ismail nr. 88, of. 2,
 MD-2001, Chișinău, Republica Moldova
 (540)



(591) Culori revendicate: auriu, gri-deschis.
 (511) NCL(12-2024)
 10 - dinți artificiali; articole ortopedice;
 44 - servicii medicale; servicii stomatologice.
 (531) CFE(9) 26.13.01; 27.05.01; 29.01.13.

(210) **053497**
 (220) 23.05.2024
 (730) **SNIGUR Radu, MD**
 Str. Unirii nr. 20, ap. 40, MD-3731,
 Stăuceni, Chișinău, Republica Moldova
 (540)



UTOPIA
 GROOVE IN PARADISE

(511) NCL(12-2024)
 35 - publicitate; administrarea, organizarea și managementul afacerilor; lucrări de birou;
 41 - educație; instruire; divertisment; activități sportive și culturale.
 (531) CFE(9) 05.05.20; 05.05.21; 24.13.22; 24.13.25; 25.01.25; 26.01.15; 27.05.09.

(210) **053498**
 (220) 24.05.2024
 (730) **STRATAN Ecaterina, MD**
 Str. Alba Iulia nr. 105, ap. 16,
 MD-2071, Chișinău, Republica Moldova
 (540)

În Oglindă

(511) NCL(12-2024)
 35 - publicitate; administrarea, organizarea și managementul afacerilor; lucrări de birou;
 38 - servicii de telecomunicații.

(210) **053499**
 (220) 24.05.2024
 (730) **IMC GROUP S.R.L., MD**
 Bd. Dacia nr. 31,
 MD-2060, Chișinău, Republica Moldova
 (540)

GREEN HILLS MALL

(511) NCL(12-2024)
 36 - servicii financiare, monetare și bancare; servicii de asigurări; servicii imobiliare;
 37 - servicii de construcții; servicii de instalații și reparații; extracții miniere, foraje pentru extracția de petrol și gaze.

(210) **053500**
 (220) 24.05.2024
 (730) **GAVRILIUC Alexandru, MD**
 Str. Anestiade nr. 6, ap. 41,
 MD-2001, Chișinău, Republica Moldova
 (540)

White Smile 

- (511) NCL(12-2024)
 44 - servicii medicale; servicii veterinare; servicii de igienă și de îngrijire a frumuseții pentru oameni sau animale; servicii de agricultură, acvacultură, horticultură și silvicultură.
 (531) CFE(9) 01.01.02; 01.01.09; 02.09.08; 27.05.01.

-
- (210) **053501**
 (220) 22.05.2024
 (730) **ALIVALDA S.R.L., MD**
 Str. Academician Sergiu Rădăuțanu nr. 3, ap. 49,
 MD-2024, Chișinău, Republica Moldova
 (540)



- (511) NCL(12-2024)
 03 - cosmetice și produse de toaletă nemedicinale; produse nemedicinale pentru curățarea dinților; produse de parfumerie, uleiuri esențiale; preparate pentru albit și alte substanțe pentru spălat; preparate pentru curățare, lustruire și șlefuire;
 25 - îmbrăcăminte, încălțăminte, articole care servesc la acoperirea capului.
 (531) CFE(9) 01.01.02; 01.01.13; 01.03.01; 01.15.07; 27.05.01.

- (210) **053502**
 (220) 23.05.2024
 (730) **CAMINSCHI Mădălina, MD**
 Bd. Decebal nr. 80, ap. 33,
 MD-2038, Chișinău, Republica Moldova
 (540)

MADÉLIN

- (511) NCL(12-2024)
 14 - metale prețioase și aliajele lor; bijuterii, pietre prețioase și semiprețioase; instrumente de ceasornicărie și pentru măsurarea timpului;
 18 - piele și imitații de piele; piei de animale; genți de voiaj și de transport; umbrele și parasolare; bastoane; bice, harnașament și articole de șelărie; zgărzi, lese și îmbrăcăminte pentru animale;
 23 - fire de uz textil;
 24 - textile și înlocuitori de textile; lenjerie de uz casnic; perdele din material textil sau plastic;
 25 - îmbrăcăminte, încălțăminte, articole care servesc la acoperirea capului;
 26 - dantele, șireturi și broderii, panglici și funde ca articole de mercerie; nasturi, capse și copci, ace și ace cu gămălie; flori artificiale; decorațiuni pentru păr; păr fals;
 35 - publicitate; administrarea, organizarea și managementul afacerilor; lucrări de birou;
 40 - tratarea materialelor; reciclarea gunoaielor și deșeurilor; filtrarea aerului și tratarea apei; servicii de imprimare; conservarea alimentelor și a băuturilor;
 42 - servicii științifice și tehnologice, precum și servicii de cercetare și creație, referitoare la acestea; servicii de analiză industrială, cercetare industrială și proiectare industrială; servicii de control al calității și de autentificare; crearea și dezvoltarea calculatoarelor și programelor de calculator.

-
- (210) **053503**
 (220) 23.05.2024
 (730) **TAROL-DD S.R.L., MD**
 Str. Jubiliară nr. 41a,
 MD-2019, Codru, Chișinău, Republica Moldova

(540)

MAJESTIC

(511) NCL(12-2024)

33 - băuturi alcoolice, cu excepția berii; preparate alcoolice pentru fabricarea băuturilor;

35 - publicitate; administrarea, organizarea și managementul afacerilor; lucrări de birou.

(210) **053505**

(220) 24.05.2024

(730) **FETCU Oleg, MD**Str. Nicolae Dimo nr. 1, bloc 2, ap. 37,
MD-2068, Chișinău, Republica Moldova

(540)



(511) NCL(12-2024)

29 - carne, pește, păsări și vânat; extracte din carne; fructe și legume conservate, congelate, uscate și fierte; jeleuri, dulceturi, compoturi; ouă; lapte, brânzeturi, unt, iaurt și alte produse lactate; uleiuri și grăsimi comestibile;

30 - cafea, ceai, cacao și înlocuitori ai acestora; orez, paste făinoase și tăiței; tapioca și sago; făină și preparate din cereale; pâine, produse de patiserie și cofetărie; ciocolată; înghețată, șerburi și alte înghețate comestibile; zahăr, miere, sirop de melasă; drojdie, praf de copt; sare, condimente, mirodenii, plante aromatice conservate; oțet, sosuri și alte condimente; gheață (apă înghețată);

43 - servicii de alimentație publică; servicii de cazare temporară.

(531) CFE(9) 05.07.06; 05.07.23; 08.01.19; 08.01.20; 26.01.15; 26.01.21; 27.05.01.

(210) **053507**

(220) 24.05.2024

(730) **OPICONSULTING GRUP S.R.L., MD**

MD-6827, Suruceni, Ialoveni, Republica Moldova

(540)

FLAMINGO

(511) NCL(12-2024)

32 - bere; băuturi nealcoolice; ape minerale și carbogazoase; băuturi din fructe și sucuri de fructe; siropuri și alte preparate pentru fabricarea băuturilor nealcoolice;

33 - băuturi alcoolice, cu excepția berii; preparate alcoolice pentru fabricarea băuturilor;

34 - tutun și înlocuitori de tutun; țigări și trabucuri; țigări electronice și vaporizatoare orale pentru fumători; articole pentru fumători; chibrituri.

(210) **053508**

(220) 24.05.2024

(730) **OPICONSULTING GRUP S.R.L., MD**

MD-6827, Suruceni, Ialoveni, Republica Moldova

(540)

GLADIATOR

(511) NCL(12-2024)

32 - bere; băuturi nealcoolice; ape minerale și carbogazoase; băuturi din fructe și sucuri de fructe; siropuri și alte preparate pentru fabricarea băuturilor nealcoolice;

34 - tutun și înlocuitori de tutun; țigări și trabucuri; țigări electronice și vaporizatoare orale pentru fumători; articole pentru fumători; chibrituri.

(210) **053509**
 (220) 24.05.2024
 (730) **UNGUREANU Adrian, MD**
 Str. Păcii nr. 8, ap. 26,
 MD-6401, Nisporeni, Republica Moldova
 (540)



(511) NCL(12-2024)
 43 - servicii de alimentație publică; servicii de cazare temporară.
 (531) CFE(9) 26.01.04; 26.01.20; 27.05.24.

(210) **053510**
 (220) 24.05.2024
 (730) **GURIȚANU Vladislav, MD**
 Șos. Hâncești nr. 71, ap. 9,
 MD-2028, Chișinău, Republica Moldova
 (540)



(511) NCL(12-2024)
 30 - cafea, ceai, cacao și înlocuitori ai acestora; orez, paste făinoase și tăiței; tapioca și sago; făină și preparate din cereale; pâine, produse de patiserie și cofetărie; ciocolată; înghețată, șerburi și alte înghețate comestibile; zahăr, miere, sirop de melasă; drojdie, praf de copt; sare, condimente, mirodenii, plante aromatice conservate; oțet, sosuri și alte condimente; gheață (apă înghețată);
 43 - servicii de alimentație publică; servicii de cazare temporară.
 (531) CFE(9) 11.03.04; 11.03.20; 24.17.24; 26.13.01; 27.05.24.

(210) **053511**
 (220) 22.05.2024
 (730) **BUELO S.R.L., MD**
 Str. Academician Sergiu Rădăuțanu nr. 9,
 ap. 206,
 MD-2023, Chișinău, Republica Moldova
 (540)

FISH STANDART

(511) NCL(12-2024)
 29 - pește, produse din pește, fructe de mare.

(210) **053512**
 (220) 22.05.2024
 (730) **BUELO S.R.L., MD**
 Str. Academician Sergiu Rădăuțanu nr. 9,
 ap. 206,
 MD-2023, Chișinău, Republica Moldova
 (540)

FUNTIK

(511) NCL(12-2024)
 29 - carne, pește, păsări și vânat; extracte din carne; fructe și legume conservate, congelate, uscate și fierte; jeleuri, dulceturi, compoturi; ouă; lapte, brânzeturi, unt, iaurt și alte produse lactate; uleiuri și grăsimi comestibile;

30 - cafea, ceai, cacao și înlocuitori ai acestora; orez, paste făinoase și tăiței; tapioca și sago; făină și preparate din cereale; pâine, produse de patiserie și cofetărie; ciocolată; înghețată, șerbeturi și alte înghețate comestibile; zahăr, miere, sirop de melasă; drojdie, praf de copt; sare, condimente, mirodenii, plante aromatice conservate; oțet, sosuri și alte condimente; gheață (apă înghețată).

(210) **053513**

(220) 22.05.2024

(730) **BUELO S.R.L., MD**

Str. Academician Sergiu Rădăuțanu nr. 9,
ap. 206,

MD-2023, Chișinău, Republica Moldova

(540)

FUNX

(511) NCL(12-2024)

29 - carne, pește, păsări și vânat; extracte din carne; fructe și legume conservate, congelate, uscate și fierte; jeleurii, dulcețuri, compoturi; ouă; lapte, brânzeturi, unt, iaurt și alte produse lactate; uleiuri și grăsimi comestibile;

30 - cafea, ceai, cacao și înlocuitori ai acestora; orez, paste făinoase și tăiței; tapioca și sago; făină și preparate din cereale; pâine, produse de patiserie și cofetărie; ciocolată; înghețată, șerbeturi și alte înghețate comestibile; zahăr, miere, sirop de melasă; drojdie, praf de copt; sare, condimente, mirodenii, plante aromatice conservate; oțet, sosuri și alte condimente; gheață (apă înghețată).

(210) **053514**

(220) 22.05.2024

(730) **BUELO S.R.L., MD**

Str. Academician Sergiu Rădăuțanu nr. 9,
ap. 206,

MD-2023, Chișinău, Republica Moldova

(540)

FUNBOX

(511) NCL(12-2024)

29 - carne, pește, păsări și vânat; extracte din carne; fructe și legume conservate, congelate, uscate și fierte; jeleurii, dulcețuri, compoturi; ouă; lapte, brânzeturi, unt, iaurt și alte produse lactate; uleiuri și grăsimi comestibile;

30 - cafea, ceai, cacao și înlocuitori ai acestora; orez, paste făinoase și tăiței; tapioca și sago; făină și preparate din cereale; pâine, produse de patiserie și cofetărie; ciocolată; înghețată, șerbeturi și alte înghețate comestibile; zahăr, miere, sirop de melasă; drojdie, praf de copt; sare, condimente, mirodenii, plante aromatice conservate; oțet, sosuri și alte condimente; gheață (apă înghețată).

(210) **053515**

(220) 22.05.2024

(730) **CHIRIL Tatiana, MD**

Str. Ștefan cel Mare nr. 145, ap. 121,
MD-2059, Fălești, Republica Moldova

(540)



BRILLIANT SEED UP

(511) NCL(12-2024)

42 - servicii științifice și tehnologice, precum și servicii de cercetare și creație, referitoare la acestea; servicii de analiză industrială, cercetare industrială și proiectare industrială; servicii de control al calității și de autentificare; crearea și dezvoltarea calculatoarelor și programelor de calculator.

(531) CFE(9) 01.13.01; 03.09.18; 05.07.01;
05.11.10; 26.13.25; 27.05.02.

(210) **053517**
 (220) 27.05.2024
 (730) **Gallaher Limited, GB**
 1 Werter Road, London, SW15 2LL, Regatul
 Unit
 (540)



(511) NCL(12-2024)
 34 - tutun prelucrat sau neprelucrat; tutun de fumat, tutun de pipă, tutun de rulat, tutun de mestecat, snus cu tutun; țigarete, țigarete electronice, soluții lichide pentru utilizare în țigări electronice, vaporizatoare pentru tutun, țigări de foi, cigarillos (tip de trabuc de dimensiuni reduse); tutun de prizat; articole pentru fumători incluse în clasa 34; foite pentru țigarete, tuburi de țigară și chibrituri.
 (531) CFE(9) 25.07.20; 25.07.21; 26.03.23; 27.05.19.

(210) **053519**
 (220) 28.05.2024
 (730) **BORȘ Vladimir, MD**
 Str. Trandafirilor nr. 13/2, ap. 495,
 MD-2038, Chișinău, Republica Moldova
 (540)

BIOSILK

(511) NCL(12-2024)
 03 - cosmetice și produse de toaletă nemedicinale; produse nemedicinale pentru curățarea dinților; produse de parfumerie, uleiuri esențiale; preparate pentru albit și alte sub-

stanțe pentru spălat; preparate pentru curățare, lustruire și șlefuire.

(210) **053520**
 (220) 28.05.2024
 (730) **BORȘ Vladimir, MD**
 Str. Trandafirilor nr. 13/2, ap. 495,
 MD-2038, Chișinău, Republica Moldova
 (540)

CHI

(511) NCL(12-2024)
 03 - cosmetice și produse de toaletă nemedicinale; produse nemedicinale pentru curățarea dinților; produse de parfumerie, uleiuri esențiale; preparate pentru albit și alte substanțe pentru spălat; preparate pentru curățare, lustruire și șlefuire.

(210) **053521**
 (220) 28.05.2024
 (730) **OBADÎ Oleg, MD**
 Str. Alexandru Vlahuță nr. 19, bloc 3, ap. 8,
 MD-2005, Chișinău, Republica Moldova
 (540)



(591) Culori revendicate: roșu, alb.
 (511) NCL(12-2024)
 19 - materiale, nemetalice, pentru clădiri și construcții; conducte rigide, nemetalice, pentru

- construcții; asfalt, smoală, gudron și bitum;
construcții transportabile, nemetalice; mo-
numente, nemetalice;
- 37 - servicii de construcții; servicii de instalații și
reparații; extracții miniere, foraje pentru ex-
tracția de petrol și gaze.
- (531) CFE(9) 07.03.02; 26.04.26; 27.03.15;
27.05.07; 29.01.12.

- (210) **053522**
(220) 28.05.2024
(730) **POTOP Veaceslav, MD**
Str. Alexandru cel Bun nr. 24, MD-2046,
Vadul lui Vodă, Chișinău, Republica Moldova
(540)



- (511) NCL(12-2024)
39 - transport; ambalarea și depozitarea mărfuri-
lor; organizarea de călătorii;
- 41 - educație; instruire; divertisment; activități
sportive și culturale;
- 43 - servicii de alimentație publică; servicii de
cazare temporară;
- 44 - servicii medicale; servicii veterinare; servicii
de igienă și de îngrijire a frumuseții pentru
oameni sau animale; servicii de agricultură,
acvacultură, horticultură și silvicultură.
- (531) CFE(9) 27.05.24.

- (210) **053524**
(220) 27.05.2024
(730) **PREMIER DIALOG S.R.L., MD**
Bd. Dacia nr. 7/1, ap. 61,
MD-2038, Chișinău, Republica Moldova
(540)

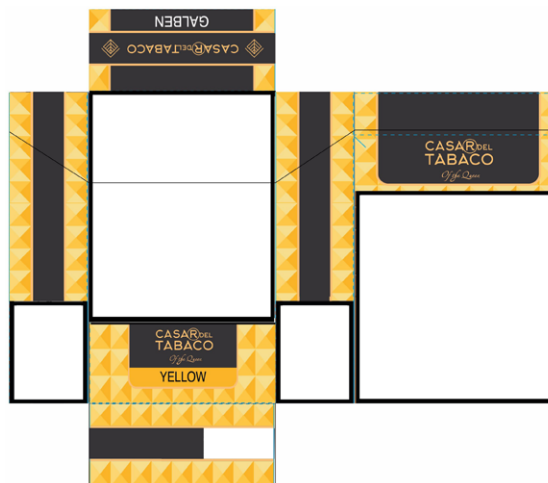

- (591) Culori revendicate: alb, negru, galben de
diferite nuanțe, auriu, albastru.
- (511) NCL(12-2024)
34 - tutun și înlocuitori de tutun; țigări și trabucuri;
țigări electronice și vaporizatoare orale pen-
tru fumători; articole pentru fumători; chibri-
turi.
- (531) CFE(9) 05.03.01; 05.03.13; 07.01.24;
07.03.11; 19.03.24; 25.07.08; 26.03.23;
26.04.03; 26.07.15; 27.05.09; 29.01.15.

- (210) **053525**
(220) 27.05.2024
(730) **PREMIER DIALOG S.R.L., MD**
Bd. Dacia nr. 7/1, ap. 61,
MD-2038, Chișinău, Republica Moldova

(540)

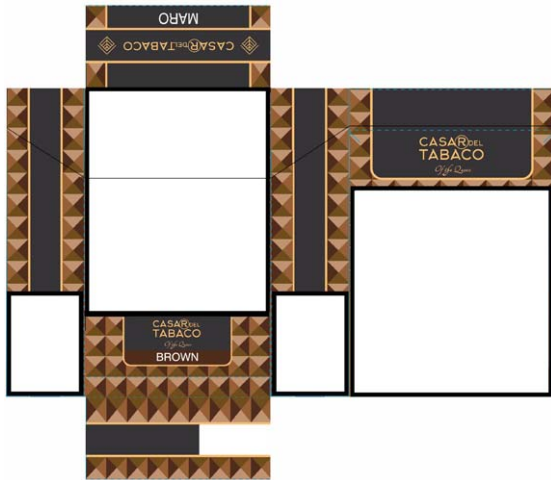

(591) Culori revendicate: alb, negru, cafeniu de diferite nuanțe, auriu, albastru.

(511) NCL(12-2024)

34 - tutun și înlocuitori de tutun; țigări și trabucuri; țigări electronice și vaporizatoare orale pentru fumători; articole pentru fumători; chibrituri.

(531) CFE(9) 05.03.01; 05.03.13; 07.01.24; 07.03.11; 19.03.24; 25.07.08; 26.03.23; 26.04.03; 26.07.15; 27.05.09; 29.01.15.

(210) **053526**

(220) 27.05.2024

(730) **PREMIER DIALOG S.R.L., MD**

Bd. Dacia nr. 7/1, ap. 61,
MD-2038, Chișinău, Republica Moldova

(540)

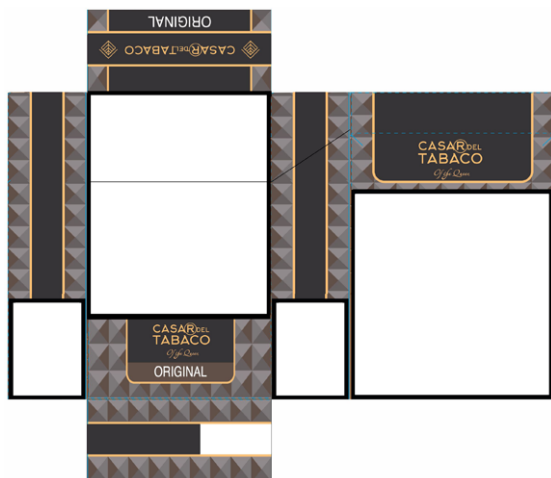

(591) Culori revendicate: alb, negru, cafeniu de diferite nuanțe, gri de diferite nuanțe, auriu, albastru.

(511) NCL(12-2024)

34 - tutun și înlocuitori de tutun; țigări și trabucuri; țigări electronice și vaporizatoare orale pentru fumători; articole pentru fumători; chibrituri.

(531) CFE(9) 05.03.01; 05.03.13; 07.01.24; 07.03.11; 19.03.24; 25.07.08; 26.03.23; 26.04.03; 26.07.15; 27.05.09; 29.01.15.

(210) **053527**

(220) 27.05.2024

(730) **PREMIER DIALOG S.R.L., MD**

Bd. Dacia nr. 7/1, ap. 61,
MD-2038, Chișinău, Republica Moldova

(540)

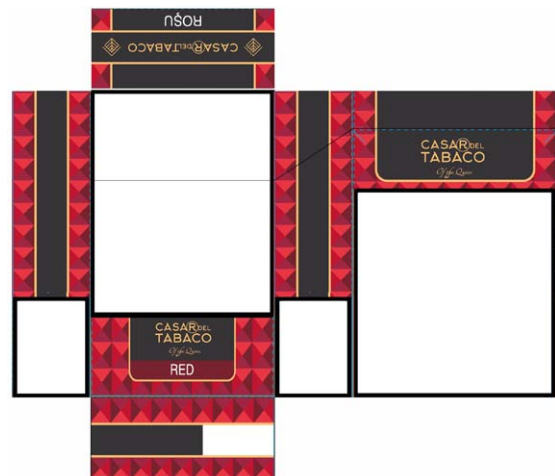

(591) Culori revendicate: alb, negru, roșu de diferite nuanțe, auriu, albastru.

(511) NCL(12-2024)

34 - tutun și înlocuitori de tutun; țigări și trabucuri; țigări electronice și vaporizatoare orale pentru fumători; articole pentru fumători; chibrituri.

(531) CFE(9) 05.03.01; 05.03.13; 07.01.24; 07.03.11; 19.03.24; 25.07.08; 26.03.23; 26.04.03; 26.07.15; 27.05.09; 29.01.15.

(210) **053528**
 (220) 28.05.2024
 (730) **NEGRU Nicolae, MD**
 Str. V. Coroban nr. 36, ap. 1,
 MD-2021, Chișinău, Republica Moldova
 (540)



(511) NCL(12-2024)
 25 - îmbrăcăminte, încălțăminte, articole care servesc la acoperirea capului;
 35 - publicitate; administrarea, organizarea și managementul afacerilor; lucrări de birou.
 (531) CFE(9) 26.13.01; 27.05.24.

(210) **053529**
 (220) 28.05.2024
 (730) **GUȚU Eugenia, MD**
 Str. Țarinei nr. 5,
 MD-2069, Chișinău, Republica Moldova
 (540)



(511) NCL(12-2024)
 03 - cosmetice și produse de toaletă nemedicinale; produse nemedicinale pentru curățarea dinților; produse de parfumerie, uleiuri esențiale; preparate pentru albit și alte substanțe pentru spălat; preparate pentru curățare, lustruire și șlefuire;
 23 - fire de uz textil;

24 - textile și înlocuitori de textile; lenjerie de uz casnic; perdele din material textil sau plastic;
 25 - îmbrăcăminte, încălțăminte, articole care servesc la acoperirea capului;
 32 - bere; băuturi nealcoolice; ape minerale și carbogazoase; băuturi din fructe și sucuri de fructe; siropuri și alte preparate pentru fabricarea băuturilor nealcoolice;
 35 - publicitate; administrarea, organizarea și managementul afacerilor; lucrări de birou.
 (531) CFE(9) 26.11.12; 26.13.25; 27.05.19; 27.05.22.

(210) **053531**
 (220) 23.05.2024
 (730) **MI PIACE WINE S.R.L., MD**
 Str. Timișoara nr. 19,
 MD-6801, Ialoveni, Republica Moldova
 (540)

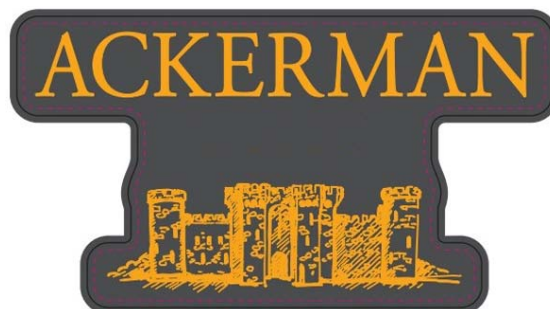

(591) Culori revendicate: gri, galben, negru, roz.
 (511) NCL(12-2024)
 33 - băuturi spirtoase, lichioruri; rachiu de vin învechit; votcă.
 (531) CFE(9) 07.01.01; 25.01.15; 27.05.01; 29.01.14.

(210) **053533**
 (220) 21.05.2024
 (730) **VION-IMPEX S.R.L., firmă, MD**
 Str. București nr. 91/1,
 MD-2012, Chișinău, Republica Moldova
 (540)

CASAMEGA

(511) NCL(12-2024)

- 03 - cosmetice și produse de toaletă nemedicinale; produse nemedicinale pentru curățarea dinților; produse de parfumerie, uleiuri esențiale; preparate pentru albit și alte substanțe pentru spălat; preparate pentru curățare, lustruire și șlefuire;
- 05 - preparate farmaceutice, medicale și de uz veterinar; produse igienice de uz medical; alimente și substanțe dietetice adaptate pentru uz medical sau veterinar, alimente pentru bebeluși; suplimente dietetice pentru oameni și animale; plasturi, materiale pentru pansamente; materiale pentru plombarea dinților și pentru mulaje dentare; dezinfectante; produse pentru distrugerea animalelor dăunătoare; fungicide, erbicide;
- 16 - hârtie și carton; produse de imprimare; articole pentru legătorie; fotografii; articole de papetărie și de birou, cu excepția mobilei; adezivi pentru papetărie sau menaj; materiale de desen și materiale pentru artiști; pensule; materiale didactice și de instruire; foi, folii și pungi din plastic pentru împachetare și ambalare; caractere și clișee tipografice;
- 21 - ustensile și recipiente pentru menaj sau de bucătărie; articole de bucătărie și veselă, cu excepția furculițelor, cuțitelor și lingurilor; piepteni și bureți; perii, cu excepția pensulelor; materiale pentru perii; articole pentru curățare; sticlă brută sau semiprelucrată, cu excepția sticlei pentru construcții; sticlărie, porțelan și ceramică;
- 31 - produse agricole, de acvacultură, horticole și forestiere, brute și neprelucrate; cereale și semințe crude și neprocesate; fructe și legume proaspete, plante aromatice proaspete; plante și flori naturale; bulbi, răsaduri și semințe pentru plantare; animale vii; hrană și băuturi pentru animale; malț;
- 35 - publicitate; administrarea, organizarea și managementul afacerilor; lucrări de birou;
- 39 - transport; ambalarea și depozitarea mărfurilor; organizarea de călătorii.

(210) **053534**

(220) 21.05.2024

(730) **VION-IMPEX S.R.L., firmă, MD**

Str. București nr. 91/1,

MD-2012, Chișinău, Republica Moldova

(540)

MEGACASA

(511) NCL(12-2024)

- 03 - cosmetice și produse de toaletă nemedicinale; produse nemedicinale pentru curățarea dinților; produse de parfumerie, uleiuri esențiale; preparate pentru albit și alte substanțe pentru spălat; preparate pentru curățare, lustruire și șlefuire;
- 05 - preparate farmaceutice, medicale și de uz veterinar; produse igienice de uz medical; alimente și substanțe dietetice adaptate pentru uz medical sau veterinar, alimente pentru bebeluși; suplimente dietetice pentru oameni și animale; plasturi, materiale pentru pansamente; materiale pentru plombarea dinților și pentru mulaje dentare; dezinfectante; produse pentru distrugerea animalelor dăunătoare; fungicide, erbicide;
- 16 - hârtie și carton; produse de imprimare; articole pentru legătorie; fotografii; articole de papetărie și de birou, cu excepția mobilei; adezivi pentru papetărie sau menaj; materiale de desen și materiale pentru artiști; pensule; materiale didactice și de instruire; foi, folii și pungi din plastic pentru împachetare și ambalare; caractere și clișee tipografice;
- 21 - ustensile și recipiente pentru menaj sau de bucătărie; articole de bucătărie și veselă, cu excepția furculițelor, cuțitelor și lingurilor; piepteni și bureți; perii, cu excepția pensulelor; materiale pentru perii; articole pentru curățare; sticlă brută sau semiprelucrată, cu excepția sticlei pentru construcții; sticlărie, porțelan și ceramică;
- 31 - produse agricole, de acvacultură, horticole și forestiere, brute și neprelucrate; cereale și semințe crude și neprocesate; fructe și legume proaspete, plante aromatice proaspete; plante și flori naturale; bulbi, răsaduri și semințe pentru plantare; animale vii; hrană și băuturi pentru animale; malț;
- 35 - publicitate; administrarea, organizarea și managementul afacerilor; lucrări de birou;
- 39 - transport; ambalarea și depozitarea mărfurilor; organizarea de călătorii.

(210) **053535**
 (220) 22.05.2024
 (730) **JULEA Natalia, MD**
 Str. Așhabad nr. 42 a,
 MD-2002, Chișinău, Republica Moldova
 (540)



(511) NCL(12-2024)
 35 - publicitate; administrarea, organizarea și managementul afacerilor; lucrări de birou;
 41 - educație; instruire; divertisment; activități sportive și culturale.
 (531) CFE(9) 27.01.02; 27.05.19.

(210) **053536**
 (220) 30.05.2024
 (730) **BESCHIERU Daria, MD**
 Str. Nicolae Milescu Spătarul nr. 23, ap. 79,
 MD-2075, Chișinău, Republica Moldova
 (540)

ROSALINO

(511) NCL(12-2024)
 33 - băuturi alcoolice, cu excepția berii; preparate alcoolice pentru fabricarea băuturilor.

(210) **053537**
 (220) 30.05.2024
 (730) **70mai Co., Ltd., CN**
 Room 2220, Building 2, No. 588, Zixing Road, Minhang District Shanghai, China

(540)

70mai

(511) NCL(12-2024)
 09 - camere de bord; aparate de înregistrare video pentru mașină; aparate electrice de supraveghere; magnetoscoape; aparate de înregistrare video; camere video portabile; camere retrovizoare pentru vehicule; baterii pentru vehicule; încărcătoare portabile; încărcătoare de baterii; adaptoare electrice; cabluri electrice; alimentatoare pentru acumulatori; aplicații software de calculatoare, descărcabile; cabluri USB; dispozitive de memorie pentru computere; carduri de memorie pentru aparate foto; carduri de memorie; aparate de măsurare a presiunii; contoare; joje; avertizoare automate de pierdere a presiunii în instalațiile pneumatice; indicatoare automate pentru presiune joasă în pneuri; înregistratoare de presiune; senzori de parcare pentru vehicule; aparate de sistem de poziționare globală (GPS); antene.
 (531) CFE(9) 27.05.01; 27.07.01.

(210) **053538**
 (220) 31.05.2024
 (730) **SCURTU Cristian, MD**
 Str. Pandurilor nr. 48, ap. 4,
 MD-2015, Chișinău, Republica Moldova
 (540)

KEATON

(511) NCL(12-2024)
 34 - tutun și înlocuitori de tutun; țigări și trabucuri; țigări electronice și vaporizatoare orale pentru fumători; articole pentru fumători; chibrituri.

(210) **053539**
 (220) 31.05.2024
 (730) **BURSA DE VALORI CHIȘINĂU S.A., MD**
 Str. Petricani nr. 86,
 MD-2059, Chișinău, Republica Moldova
 (540)

BURSA BVC

(511) NCL(12-2024)
 35 - publicitate; administrarea, organizarea și managementul afacerilor; lucrări de birou;
 36 - servicii financiare, monetare și bancare; servicii de asigurări; servicii imobiliare.

(210) **053540**
 (220) 31.05.2024
 (730) **CHONGQING CHANGAN AUTOMOBILE CO., LTD., CN**
 260 Jianxin East Road, Jiangbei District, Chongqing, China
 (540)



(511) NCL(12-2024)
 12 - vehicule electrice; camioane; mașini; autoturisme; amortizoare pentru automobile; motoare pentru vehicule terestre; motoare electrice pentru vehicule terestre; ambreiaje pentru vehicule terestre; autorulote; caroserii pentru automobile; toate produsele susmenționate, cu excepția celor care nu au legătură cu biciclete, biciclete electrice, motociclete sau motociclete electrice.
 (531) CFE(9) 24.17.20; 24.17.25; 26.03.23; 26.05.01; 26.13.25; 26.15.13.

(210) **053542**
 (220) 31.05.2024
 (730) **Terme di Crodo Srl, IT**
 Viale Sarca 226, 20126 Milano, Italia
 (540)



(511) NCL(12-2024)
 32 - băuturi nealcoolice; ape minerale și ape gazeoase; băuturi din fructe și sucuri de fructe; ape; băuturi carbogazoase aromatizate; băuturi răcoritoare cu aromă de fructe; limonade; sucuri carbogazoase; siropuri și alte preparate nealcoolice pentru fabricarea băuturilor.
 (531) CFE(9) 01.01.02; 01.01.10; 24.03.09; 24.03.18; 24.13.13; 24.13.25; 26.13.25; 27.05.09.

(210) **053543**
 (220) 29.05.2024
 (730) **GUȚU Serghei, MD**
 Str. Ion Neculce nr. 12/1, ap. 85,
 MD-2064, Chișinău, Republica Moldova
 (540)

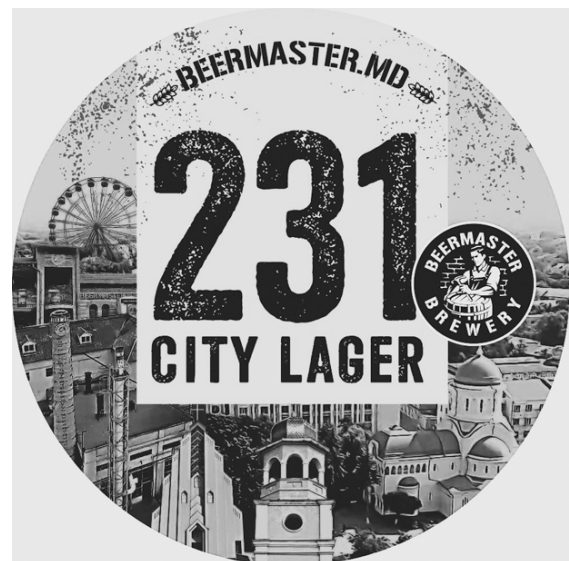

- (526) Elementele mărcii asupra cărora solicitantul declară că renunță la invocarea oricărui drept exclusiv: „MD”, „LAGER”, cu excepția execuției grafice deosebite.
- (511) NCL(12-2024)
32 - bere lager.
- (531) CFE(9) 02.01.15; 02.01.25; 06.07.04; 06.07.05; 07.03.08; 19.01.06; 24.03.12; 24.03.16; 26.01.16; 27.05.01; 27.07.11.

-
- (210) **053545**
(220) 29.05.2024
(730) **CHISELIOV Aliona, MD**
Str. Smolean nr. 21,
MD-3100, Bălți, Republica Moldova
(540)

SWEETBERRY

- (511) NCL(12-2024)
29 - carne, pește, păsări și vânat; extracte din carne; fructe și legume conservate, congelate, uscate și fierte; jeleuri, dulcețuri, compoturi; ouă; lapte, brânzeturi, unt, iaurt și alte produse lactate; uleiuri și grăsimi comestibile;
- 30 - cafea, ceai, cacao și înlocuitori ai acestora; orez, paste făinoase și tăiței; tapioca și sago; făină și preparate din cereale; pâine, produse de patiserie și cofetărie; ciocolată; înghețată, șerburi și alte înghețate comestibile; zahăr, miere, sirop de melasă; drojdie, praf de copt; sare, condimente, mirodenii, plante aromatice conservate; oțet, sosuri și alte condimente; gheață (apă înghețată);
- 32 - bere; băuturi nealcoolice; ape minerale și carbogazoase; băuturi din fructe și sucuri de fructe; siropuri și alte preparate pentru fabricarea băuturilor nealcoolice;
- 35 - publicitate; gestiunea afacerilor comerciale; administrare comercială; lucrări de birou; servicii operaționale on-line de negociere, inclusiv de operare on-line pe piețe pentru vânzătorii de produse și/sau servicii; servicii de negociere on-line în care vânzătorul afișează produsele care urmează să fie oferite spre vânzare, pentru care cererea de ofertă se face prin intermediul Internetului, pentru a facilita vânzarea produselor și serviciilor printr-o rețea de calculatoare și furnizarea de

feedback evaluativ și evaluări de produse și servicii ale vânzătorilor, evaluarea valorii, prețurilor produselor și a serviciilor oferite de vânzătorii și vânzătorilor, serviciilor de livrare, precum și experiența globală de negociere în legătură cu acestea; servicii de publicitate, servicii de comercializare pentru terți prestate de supermarketuri, hipermarketuri, buticuri, magazine, gherete, chioșcuri și tarabe;

- 43 - servicii de alimentație publică; servicii de cazare temporară.

-
- (210) **053547**
(220) 31.05.2024
(730) **CEPOI Victor, MD**
Șos. Balcani nr. 2, ap. 78,
MD-2001, Chișinău, Republica Moldova
(540)

BOHEME

- (511) NCL(12-2024)
08 - unelte și ustensile acționate manual pentru efectuarea de sarcini precum găurirea, modelarea, tăierea și perforarea;
- 21 - ustensile și recipiente pentru menaj sau de bucătărie; articole de bucătărie și veselă, cu excepția furculițelor, cuțitelor și lingurilor; piepteni și bureți; perii, cu excepția pensulelor; materiale pentru perii; articole pentru curățare; sticlă brută sau semiprelucrată, cu excepția sticlei pentru construcții; sticlărie, porțelan și ceramică;
- 24 - textile și înlocuitori de textile; lenjerie de uz casnic; perdele din material textil sau plastic.

-
- (210) **053551**
(220) 31.05.2024
(730) **VINĂRIA PURCARI S.R.L., întreprindere mixtă, MD**
MD-4229, Purcari, Ștefan-Vodă, Republica Moldova

(540)

Purcari Retreat

(511) NCL(12-2024)

33 - băuturi alcoolice, cu excepția berii; preparate alcoolice pentru fabricarea băuturilor;

35 - publicitate; administrarea, organizarea și managementul afacerilor; lucrări de birou;

43 - servicii de alimentație publică; servicii de cazare temporară.

(210) **053564**

(220) 29.05.2024

(730) **ANDERSEN KIDS S.R.L., MD**

Str. Igor Vieru nr. 8/3,

MD-2075, Chișinău, Republica Moldova

(540)

ANDERSEN

(511) NCL(12-2024)

30 - cafea, ceai, cacao și înlocuitori ai acestora; orez, paste făinoase și tăiței; tapioca și sago; făină și preparate din cereale; pâine, produse de patiserie și cofetărie; ciocolată; înghețată, șerbeturi și alte înghețate comestibile; zahăr, miere, sirop de melasă; drojdie, praf de copt; sare, condimente, mirodenii, plante aromatice conservate; oțet, sosuri și alte condimente; gheață (apă înghețată); prăjituri, tarte și biscuiți; prăjiturele din aluat prăjit; biscuiți sărați; vafe, gofre; prăjituri cu cremă; bomboane; dulciuri; caramele (bomboane); bomboane de mestecat; floricele de porumb; jeleuri de fructe (cofetărie); ciocolată cu lapte (băutură); băuturi pe bază de cacao; băuturi pe bază de cafea; băuturi pe bază de ceai; pizza; praline; budinci; gumă de mestecat; sandvișuri; chipsuri;

41 - educație; instruire; divertisment; activități sportive și culturale; servicii ale agențiilor de modele pentru artiști; rezervare de locuri pentru spectacole; rezervare de locuri la concerte; înregistrări pe benzi video (filmare); servicii oferite de discotecii; jocuri de noroc; informații în materie de educație; informații în materie de recreere; informații în materie de

divertisment; servicii ale cluburilor de sănătate (sănătate și fitness); servicii de cluburi (divertisment sau educație); montajul benzilor video; editare video; editare de film; producție de programe radiofonice și de televiziune; music-hall; jocuri on-line printr-o rețea de calculatoare; organizarea de baluri; organizarea de expoziții în scopuri culturale sau educative; furnizare de instalații de recreere; organizarea și conducerea de colocvii; realizare, coordonare și organizare de congrese; organizarea și conducerea de conferințe; organizarea și conducerea de workshop-uri; organizarea și conducerea de seminarii; organizarea și conducerea de simpozioane; organizarea de concursuri de frumusețe; organizarea de concursuri în domeniul educație sau divertisment; servicii de tabere de vară (divertisment); organizarea spectacolelor; organizarea activităților sportive și competițiilor sportive; orientare profesională (consiliere în domeniul educației sau formării); parcuri de distracție; divertisment televizat; furnizarea serviciilor de karaoke; furnizarea instalațiilor pentru jocul de golf; organizarea competițiilor de golf; exploatarea instalațiilor sportive; furnizarea instalațiilor pentru săli de jocuri; furnizarea instalațiilor pentru cinematograful; prezentări de spectacole în direct; reprezentații teatrale; servicii oferite de teatre; cronometrarea manifestărilor sportive; producție de benzi video; producția de filme cinematografice; închirierea înregistrărilor sonore; închirierea echipamentelor audio; închirierea decorurilor pentru spectacole; închirierea stadioanelor; închirierea echipamentelor pentru iluminatul scenic; închirierea aparaturii de iluminare pentru studiouri de televiziune; închirierea posturilor de radio și televiziune; microeditare; publicarea textelor, altele decât textele publicitare; divertisment radiofonic; servicii de divertisment; servicii de reporteri de știri; planificarea de recepții (divertisment); servicii de compoziții muzicale; furnizarea instalațiilor de muzee (prezentare, expoziții); servicii de orchestră; servicii pentru redactarea scenariilor; studiouri de înregistrare; circuri; divertisment de tipul spectacolelor de circ;

42 - servicii științifice și tehnologice, precum și servicii de cercetare și creație, referitoare la acestea; servicii de analiză industrială, cercetare industrială și proiectare industrială; servicii de control al calității și de autentificare; crearea și dezvoltarea calculatoarelor și

- programele de calculator; servicii de design vestimentar; design grafic; proiectarea paginilor web în scopuri publicitare; elaborarea tehnicilor de pictură; design de bijuterii; design de mobilier; decorațiuni interioare; proiectarea compozițiilor decorative; proiectarea structurilor ornamentale;
- 43 - servicii de alimentație publică; servicii de cazare temporară; închirierea sălilor de reuniune; case de vacanță; servicii hoteliere;
- servicii oferite de cafenele; servire de alimente și băuturi în internet-cafe; servicii de hoteluri și moteluri; aprovizionare pentru restaurante fast-food cu autoservire; restaurante (servirea mesei); furnizarea recenziilor despre restaurante; rezervări pentru restaurante și mese; cantine; servicii oferite de tabere de vacanță (cazare); servicii ale barurilor; punerea la dispoziție a terenurilor de camping; catering.
-

Mărci înregistrate în baza cererilor acceptate parțial

(111) **39414**
 (151) 05.06.2024
 (181) 30.05.2033
 (210) 051693
 (220) 30.05.2023
 (730) **CHETROI Sergiu, MD**
 MD-5312, Brînza, Cahul, Republica Moldova
 (540)



**Prisaca
din Luncă**

(526) Elementele mărcii asupra cărora nu se extinde dreptul exclusiv: „Prisaca din Luncă”, cu excepția executării grafice deosebite.
 (511) NCL(12-2023)
 04 - uleiuri și unsori industriale, ceară; lubrifianți; produse pentru absorbția, umezirea și compactarea pulberilor; combustibili și materiale pentru iluminat; lumânări și fitiluri pentru iluminat;
 30 - cafea, ceai, cacao și înlocuitori ai acestora; orez, paste făinoase și tăiței; tapioca și sago; făină și preparate din cereale; pâine, produse de patiserie și cofetărie; ciocolată; înghețată, șerburi și alte înghețate comestibile; zahăr, miere, sirop de melasă; drojdie, praf de copt; sare, condimente, mirodenii, plante aromatice conservate; oțet, sosuri și alte condimente; gheață (apă înghețată).
 (531) CFE(9) 02.09.01; 03.13.05; 27.05.10.

(111) **39520**
 (151) 02.05.2024
 (181) 13.05.2032
 (210) 050025
 (220) 13.05.2022
 (310) 84944
 (320) 15.11.2021

(330) JM
 (641) 051674
 (730) **Meta Platforms, Inc., US**
 1601 Willow Road, Menlo Park, California
 94025, Statele Unite ale Americii
 (540)

META PAY

(526) Elementele mărcii asupra cărora nu se extinde dreptul exclusiv: „PAY”.
 (511) NCL(11-2022)
 09 - software de calculatoare descărcabil pentru utilizare ca interfață de programare a aplicațiilor; software pentru comandarea și achiziționarea bunurilor și serviciilor; software descărcabil pentru comerț electronic care permite utilizatorilor să efectueze tranzacții comerciale electronice prin intermediul unui calculator global și rețelelor de comunicații; software descărcabil pentru integrarea aplicațiilor și bazelor de date; software descărcabil pentru gestionarea și validarea tranzacțiilor cu criptomonede folosind tehnologia blockchain; software descărcabil pentru autorizarea accesului la bazele de date; software descărcabil pentru colectarea, redactarea, organizarea, modificarea, marcarea, transmiterea, stocarea și schimbul de date și informații; software descărcabil care permite clienților să acceseze informații despre conturile financiare; software descărcabil pentru gestionarea și validarea tranzacțiilor cu criptomonede folosind contracte inteligente bazate pe blockchain; software descărcabil pentru dezvoltarea, implementarea și gestionarea sistemelor informatice și aplicațiilor; software descărcabil pentru utilizare în stocarea electronică a datelor; software descărcabil pentru criptare; hardware de calculatoare; blockchain; software pentru utilizarea monedei digitale; software pentru utilizarea criptomonedelor; software pentru utilizarea monedei virtuale; software descărcabil pentru utilizarea ca portofel pentru criptomonede; portofel hardware pentru criptomonede; instrumente de dezvoltare de software; software pentru utilizare ca interfață de programare a aplicațiilor (API); interfață de programare a aplicațiilor (API) pentru utilizare în crearea aplicațiilor de software; software pentru co-

lectarea, gestionarea, redactarea, organizarea, modificarea, transmiterea, partajarea și stocarea datelor și informațiilor; software pentru tranzacții de plată și schimb de monedă digitală; software pentru utilizare în gestionarea portofoliilor de monede digitale, monede virtuale, criptomonede, active digitale, blockchain, active digitalizate, jetoane digitale, jetoane criptografice și jetoane de utilitate; software pentru platformă de registru distribuit; software care facilitează capacitatea utilizatorilor de a vizualiza, analiza, înregistra, stoca, monitoriza, gestiona, tranzacționa și schimba moneda digitală, moneda virtuală, criptomoneda, activele digitale, blockchain, activele digitalizate, jetoanele digitale, jetoanele criptografice și jetoanele de utilitate; software pentru trimiterea, primirea, acceptarea, cumpărarea, vânzarea, stocarea, transmiterea, tranzacționarea și schimbul de monede digitale, monede virtuale, criptomonede, active digitale, blockchain, active digitalizate, jetoane digitale, jetoane criptografice și jetoane de utilitate; software pentru implementarea și înregistrarea tranzacțiilor financiare; software pentru crearea conturilor, menținerea și gestionarea informațiilor privind tranzacțiile financiare în registrele distribuite și în rețelele de plată peer-to-peer; software pentru utilizare în tranzacționarea financiară; software pentru utilizare în schimburi financiare; software pentru accesarea informațiilor financiare, datelor și informațiilor privind tendințele pieței; software pentru decontarea tranzacțiilor financiare; software pentru asigurarea autentificării părților la o tranzacție financiară; software pentru menținerea registrelor de evidență a tranzacțiilor financiare; software pentru gestionarea securității criptografice a transmisiunilor electronice în rețele de calculatoare; software pentru criptarea și permiterea transmiterii securizate de informații digitale prin Internet; software care permite utilizatorilor să calculeze parametri legați de tranzacțiile financiare; software de registru distribuit utilizat pentru procesarea tranzacțiilor financiare; software pentru transferul electronic de fonduri; software pentru conversia valutară; software pentru colectarea și distribuirea datelor; software pentru operațiuni de plată; software pentru conectarea calculatoarelor la bazele de date locale și rețele globale de calculatoare; software pentru crearea bazelor de date de informații care pot fi căutate; software pentru gestionarea și validarea tranzacțiilor cu monede digitale, monede virtuale, cripto-

monede, active digitale, active blockchain, active digitalizate, jetoane digitale, jetoane criptografice și jetoane de utilitate; software pentru crearea și gestionarea contractelor inteligente; software pentru gestionarea operațiunilor de plată și schimb valutar; software și hardware pentru utilizarea portofelului de monede digitale; software și hardware pentru utilizarea portofelului de monede virtuale; software și hardware pentru utilizarea portofelului de active digitale; software și hardware pentru utilizarea portofelului de jetoane digitale; software și hardware pentru utilizarea portofelului de jetoane criptografice; software și hardware pentru utilizarea portofelului de jetoane de utilitate; software pentru crearea unei monede digitale descentralizate și cu sursă deschisă pentru utilizare în tranzacții bazate pe blockchain; software pentru crearea unei monede virtuale descentralizate și cu sursă deschisă pentru utilizare în tranzacții bazate pe blockchain; software pentru crearea unei criptomonede descentralizate și cu sursă deschisă pentru utilizare în tranzacții bazate pe blockchain; software pentru crearea unui activ digitalizat descentralizat și cu sursă deschisă pentru utilizarea tranzacțiilor bazate pe blockchain; software pentru crearea unui jeton digital descentralizat și cu sursă deschisă pentru utilizarea tranzacțiilor bazate pe blockchain; software care permite utilizatorilor să cumpere și vândă produse prin utilizarea monedei digitale, monedei virtuale, criptomonedei, activelor digitale și blockchain, activelor digitalizate, jetoanelor digitale, jetoanelor criptografice și jetoanelor de utilitate; platforme software pentru facilitarea tranzacțiilor și plăților utilizând monede digitale, monede virtuale, criptomonede, active digitale, blockchain, active digitalizate, jetoane digitale, jetoane criptografice sau jetoane de utilitate care permit utilizatorilor să cumpere de la alții și să vândă altora produse și servicii; software de aplicații informatice pentru platforme bazate pe blockchain, și anume software pentru schimburi digitale de obiecte virtuale; software pentru crearea, vânzarea și gestionarea jetoanelor sau aplicațiilor bazate pe blockchain; software pentru utilizare într-o platformă financiară electronică; software pentru procesarea plăților electronice și transferul de fonduri către și de la alte persoane; software pentru transferuri de monede digitale, monede virtuale, criptomonede, active digitale, blockchain, active digitalizate, jetoane digitale, jetoane criptografice și jetoane de utilitate; software de platformă

blockchain; software pentru utilizarea în gestionarea și punerea în aplicare a tranzacțiilor cu monede digitale, monede virtuale, criptomonede, active digitale și blockchain, active digitalizate, jetoane digitale, jetoane criptografice și jetoane de utilitate; software pentru crearea și gestionarea unei platforme blockchain pentru utilizarea în gestionarea conturilor de monede digitale, monede virtuale, criptomonede, active digitale, blockchain, active digitalizate, jetoane digitale, jetoane criptografice și jetoane de utilitate; software pentru gestionarea conturilor de criptomonede și monede digitale; software pentru utilizarea în plăți, achiziții și investiții utilizând monede virtuale, criptomonede, active digitale și blockchain, active digitalizate, jetoane digitale, jetoane criptografice și jetoane de utilitate; software utilizat care permite transferul electronic de fonduri către și de la alte persoane; software pentru gestionarea conversiei în monede forte a monedei digitale, monedei virtuale, criptomonedei, activelor digitale, blockchain, activelor digitalizate, jetoanelor digitale, jetoanelor criptografice și jetoanelor de utilitate; software pentru dezvoltarea, implementarea și gestionarea aplicațiilor software, precum și pentru integrarea aplicațiilor software pentru conturile de monede digitale, monede virtuale, criptomonede, active digitale și blockchain, active digitalizate, jetoane digitale, jetoane criptografice și jetoane de utilitate; software care facilitează utilizarea unui blockchain sau unui registru electronic distribuit pentru a executa și înregistra tranzacții financiare, și anume tranzacții financiare efectuate cu utilizarea monedei digitale, monedei virtuale, criptomonedei, activelor digitale, blockchain, activelor digitalizate, jetoanelor digitale, jetoanelor criptografice și jetoanelor de utilitate; software și hardware pentru utilizarea în schimbul electronic al valutei într-o monedă digitală, monedă virtuală, criptomonedă, active digitale și blockchain, active digitalizate, jetoane digitale, jetoane criptografice și jetoane de utilitate; software pentru utilizare ca interfață de programare a aplicațiilor (API) pentru dezvoltarea, testarea și integrarea aplicațiilor software blockchain; hardware de calculatoare pentru extragerea monedei digitale, monedei virtuale, criptomonedei, activelor digitale, blockchain și activelor digitalizate; hardware pentru jetoane de securitate; convertoare electronice de monedă; software, și anume o platformă financiară electronică care găzduiește mai multe tipuri de plăți și tranzacții într-un mediu

integrat de telefon mobil, PDA și web; software pentru crearea de jetoane care pot fi utilizate pentru a plăti produse și servicii și care pot fi tranzacționate sau schimbate pe valori în numerar; software pentru utilizare în gestionarea siguranței a conversiei în monedă forte a monedei digitale, monedei virtuale, criptomonedei, activelor digitale, blockchain, activelor digitalizate, jetoanelor digitale, jetoanelor criptografice și jetoanelor de utilitate; software pentru gestionarea monedei digitale, monedei virtuale, criptomonedei, activelor digitale, blockchain, activelor digitalizate, jetoanelor digitale, jetoanelor criptografice și jetoanelor de utilitate, precum și a plăților, transferurilor de bani și transferurilor de mărfuri; software pentru facilitarea transferurilor de bani, transferurilor electronice de fonduri, transferurilor de mărfuri, remiterii de facturi și transferului de fonduri; software pentru utilizare ca interfață de program de aplicație (API); software pentru utilizarea în identificarea dispozitivelor hardware de calculatoare; software pentru utilizare în autentificarea accesului utilizatorilor la calculatoare și rețele de calculatoare; software pentru utilizare în facilitarea tranzacțiilor securizate; software pentru utilizare în accesarea, citirea, urmărirea și utilizarea tehnologiei blockchain; software și hardware pentru gestionarea informațiilor privind identitatea, gestionarea drepturilor de acces la resursele de informații, aplicații și a funcționalității de autentificare; software pentru servicii de verificare, autentificare și gestionare a identificării rețelei în scopuri de securitate; software de autentificare pentru controlul accesului la calculatoare, rețelele de calculatoare și controlul conexiunilor cu acestea; carduri de credit, carduri de debit și carduri de plată codificate magnetic; dispozitive de criptare; jetoane de securitate; software pentru utilizare în emiterea monedei digitale, monedei virtuale, criptomonedei, activelor digitale, blockchain, activelor digitalizate, jetoanelor digitale, jetoanelor criptografice și jetoanelor de utilitate; software pentru utilizare în audierea monedei digitale, monedei virtuale, criptomonedei, activelor digitale, blockchain, activelor digitalizate, jetoanelor digitale, jetoanelor criptografice și jetoanelor de utilitate;

- 42 - proiectarea și dezvoltarea de hardware și software pentru calculatoare; servicii IT; prestarea serviciilor de furnizor pentru servicii de aplicații informatice (ASP); software ca serviciu (SaaS); platformă ca serviciu (Pa-

aS); furnizarea de software pentru cloud computing; furnizarea de software care permite utilizatorilor să investească în monede digitale, monede virtuale, criptomonede, active digitale, blockchain, active digitalizate, jetoane digitale, jetoane criptografice și jetoane de utilitate; furnizarea tehnologiei de registre distribuite; furnizarea de software pentru utilizare în gestionarea portofoliilor de monede digitale, monede virtuale, criptomonede, active digitale, blockchain, active digitalizate, jetoane digitale, jetoane criptografice și jetoane de utilitate; furnizarea de software care facilitează capacitatea utilizatorilor de a vizualiza, analiza, înregistra, stoca, monitoriza, gestiona, tranzacționa și schimba monede digitale, monede virtuale, criptomonede, active digitale, blockchain, active digitalizate, jetoane digitale, jetoane criptografice și jetoane de utilitate; furnizarea de software pentru trimiterea, primirea, acceptarea, cumpărarea, vânzarea, stocarea, transmiterea, tranzacționarea și schimbul de monede digitale, monede virtuale, criptomonede, active digitale, blockchain, active digitalizate, jetoane digitale, jetoane criptografice și jetoane de utilitate; furnizarea de software pentru implementarea și înregistrarea tranzacțiilor financiare, crearea conturilor și menținerea și gestionarea informațiilor despre tranzacțiile financiare în registre publice distribuite și rețele de plată peer-to-peer; furnizarea de software pentru procesarea plăților electronice și transferului de fonduri către și de la alții; furnizarea de software pentru platforme financiare electronice; furnizarea de software pentru utilizare ca interfață de programare a aplicațiilor (API) pentru dezvoltarea, testarea și integrarea aplicațiilor software blockchain; furnizarea de software pentru transferuri de monede digitale, monede virtuale, criptomonede, active digitale, blockchain, active digitalizate, jetoane digitale, jetoane criptografice și jetoane de utilitate; furnizarea de software pentru utilizare în tranzacționarea financiară; furnizarea de software pentru utilizare în schimbul financiar; furnizarea de software pentru accesarea informațiilor financiare, informațiilor privind datele și tendințele pieței; furnizarea de software pentru decontarea tranzacțiilor financiare, asigurarea autentificării părților într-o tranzacție financiară, menținerea registrelor de evidență a tranzacțiilor financiare; furnizarea de software pentru gestionarea securității criptografice a transmisiunilor electronice în rețele de calculatoare; furnizarea de software pentru utiliza-

rea monedei digitale; furnizarea de software pentru utilizarea criptomonedelor; furnizarea de software pentru utilizarea monedei virtuale; furnizarea de software pentru utilizare cu portofel de monede digitale și cu servicii de stocare; furnizarea de software pentru tranzacții de plată și schimb de monede digitale; furnizarea de software de registre distribuite pentru utilizare în procesarea tranzacțiilor financiare; furnizarea de software pentru transferul electronic de fonduri; furnizarea de software pentru conversia valutară; furnizarea de software pentru colectarea și distribuirea datelor; furnizarea de software pentru operațiunile de plată; furnizarea de software pentru conectarea calculatoarelor la bazele de date locale și rețele globale de calculatoare; furnizarea de software pentru crearea bazelor de date a informațiilor și datelor care pot fi căutate; furnizarea de software pentru gestionarea și validarea tranzacțiilor cu monede digitale, monede virtuale, criptomonede, active digitale, active blockchain, active digitalizate, jetoane digitale, jetoane criptografice și jetoane de utilitate; furnizare de software pentru crearea și gestionarea contractelor inteligente; furnizarea de software pentru gestionarea tranzacțiilor de plată și schimb valutar; furnizarea de software pentru schimbul electronic al monedei într-o monedă digitală, monedă virtuală, criptomonedă, active digitale, blockchain, active digitalizate, jetoane digitale, jetoane criptografice și jetoane de utilitate; furnizarea de software pentru a fi utilizat pentru a permite transferul electronic de fonduri către și de la alte persoane; furnizarea de software pentru crearea unei monede digitale descentralizate și cu sursă deschisă pentru utilizarea în tranzacții bazate pe blockchain; furnizarea de software pentru crearea unei monede virtuale descentralizate și cu sursă deschisă pentru utilizare în tranzacții bazate pe blockchain; furnizarea de software pentru crearea unei criptomonede descentralizate și cu sursă deschisă pentru utilizare în tranzacții bazate pe blockchain; furnizarea de software pentru crearea unui jeton digital descentralizat și cu sursă deschisă pentru utilizare în tranzacții bazate pe blockchain; furnizarea de software pentru crearea unui jeton digital descentralizat și cu sursă deschisă pentru utilizare în tranzacții bazate pe blockchain; furnizarea de software pentru criptarea și permiterea transmiterii securizate a informațiilor digitale pe Internet, precum și prin alte moduri de comunicare între dispozitive informatice; furni-

zarea de software care permite utilizatorilor să calculeze parametri legați de tranzacțiile financiare; furnizarea de software de platformă a registrelor distribuite pentru utilizare la procesarea tranzacțiilor financiare; furnizarea de software pentru transferul electronic de fonduri și conversia valutară; furnizarea de software pentru utilizare în gestionarea în siguranța a conversiei în monedă forte a monedei digitale, monedei virtuale, criptomonedei, activelor digitale, blockchain, activelor digitalizate, jetoanelor digitale, jetoanelor criptografice și jetoanelor de utilitate; furnizarea portalurilor web cu bloguri și publicațiilor care nu pot fi descărcate, sub formă de articole, rubrici și ghiduri informative în domeniul monedelor virtuale, activelor digitale, blockchain, tendințelor de piață și de tranzacționare; furnizarea portalurilor web pentru ca utilizatorii să aibă acces la informații în domeniul monedelor virtuale, activelor digitale și blockchain; platformă ca serviciu (PaaS) care oferă platforme software de calculatoare pentru vânzarea și cumpărarea monedei digitale, monedei virtuale, criptomonedei, activelor digitale, blockchain, activelor digitalizate, jetoanelor digitale, jetoanelor criptografice și jetoanelor de utilitate; software ca serviciu (SaaS) care oferă platforme de software de calculatoare pentru vânzarea și cumpărarea monedei digitale, monedei virtuale, criptomonedei, activelor digitale, blockchain, activelor digitalizate, jetoanelor digitale, jetoanelor criptografice și jetoanelor de utilitate; servicii informatice, și anume crearea unui mediu virtual on-line pentru vânzarea și cumpărarea monedei digitale, monedei virtuale, criptomonedei, activelor digitale, blockchain, activelor digitalizate, jetoanelor digitale, jetoanelor criptografice și jetoanelor de utilitate; platformă ca serviciu (PaaS) care oferă platforme de software de calculatoare pentru gestionarea sistemelor informatice de stocare distribuită, bazate pe blockchain și jetoane; software ca serviciu (SaaS) care oferă platforme de software de calculatoare pentru gestionarea sistemelor informatice de stocare distribuită, bazate pe blockchain și jetoane; servicii informatice, și anume furnizarea unui sistem descentralizat de stocare a fișierelor electronice și unei platforme de stocare în cloud cu sursă deschisă; servicii informatice, și anume furnizarea unei platforme de stocare a obiectelor electronice descentralizate pentru plăți criptate integral și alimentate de blockchain și plăți prin blockchain; servicii informatice, și

anume furnizarea serviciilor de stocare în cloud securizate, private și criptate; servicii informatice, și anume furnizarea stocării electronice de date peer-to-peer distribuite pe resursele de stocare electronică neutilizate ale clienților; servicii informatice, și anume furnizarea unei platforme de stocare în cloud descentralizate cu sursă deschisă; servicii de criptare a datelor care utilizează tehnologia software blockchain și protocoale peer-to-peer pentru a oferi o stocare în cloud securizată, privată și criptată; servicii de stocare electronică distribuită a suporturilor electronice, și anume a datelor, documentelor, fișierelor, textelor, fotografiilor, imaginilor, graficii, muzicii, conținutului audio, video și multimedia; furnizarea de software pentru utilizare ca portofel de criptomonede; furnizarea de software pentru gestionarea democratică a schimburilor digitale de obiecte virtuale prin contracte inteligente; exploatarea datelor; furnizarea de software pentru utilizare în tranzacționarea, compensarea, transmiterea, primirea, stocarea, confirmarea și gestionarea riscurilor de tranzacționare financiară pentru tranzacțiile de pe piața bursieră în domeniile monedei digitale, monedei virtuale, criptomonedelor, activelor digitale, blockchain, activelor digitalizate, jetoanelor digitale, jetoanelor criptografice și jetoanelor de utilitate; platforma ca serviciu (PaaS) care conține platforme software pentru autentificarea, facilitarea, potrivirea, procesarea, compensarea, stocarea, primirea, urmărirea, transferul și transmiterea datelor comerciale, schimbul de detalii privind tranzacțiile comerciale și gestionarea întregului ciclu de viață al tranzacțiilor comerciale; software ca serviciu (SaaS) care oferă platforme software pentru autentificarea, facilitarea, potrivirea, procesarea, compensarea, stocarea, primirea, urmărirea, transferul și transmiterea datelor comerciale, schimbul de detalii privind tranzacțiile comerciale și gestionarea întregului ciclu de viață al tranzacțiilor comerciale; furnizarea de software pentru utilizare cu tehnologia blockchain; servicii de software ca serviciu (SaaS) care oferă software pentru compensarea, alocarea, conformitatea, înregistrarea și decontarea tranzacțiilor legate de monede digitale, monede virtuale, criptomonede, active digitale, blockchain, active digitalizate, jetoane digitale, jetoane criptografice și jetoane de utilitate; servicii de platformă ca serviciu (PaaS) care oferă software pentru compensarea, alocarea, conformitatea, înregistrarea și decontarea tranzacțiilor legate de

moneda digitală, moneda virtuală, de criptomonedă, activele digitale, blockchain, activele digitalizate, jetoanele digitale, jetoanele criptografice și jetoanele de utilitate; platforma ca serviciu (PaaS) care oferă platforme software pentru facilitarea tranzacțiilor și plăților utilizând monede digitale, monede virtuale, criptomonede, active digitale, blockchain, active digitalizate, jetoane digitale, jetoane criptografice și jetoane de utilitate care permit utilizatorilor să cumpere de la alții și să vândă altora produse și servicii; software ca serviciu (SaaS) care oferă platforme software pentru facilitarea tranzacțiilor și plăților utilizând monedă digitală, monedă virtuală, criptomonedă, active digitale, blockchain, active digitalizate, jetoane digitale, jetoane criptografice și jetoane de utilitate care permit utilizatorilor să cumpere de la alții și să vândă altora produse și servicii; platforme software bazate pe blockchain și platforme software de calcul distribuit pentru auditarea și verificarea informațiilor și codurilor digitale; servicii de proiectare, dezvoltarea și implementarea de software de audit și securitate pentru platformele bazate pe blockchain; furnizarea de software pentru utilizare în facilitarea tranzacțiilor sigure; furnizarea de software pentru auditarea monedei digitale, monedei virtuale, criptomonedei, activelor digitale, blockchain, activelor digitalizate, jetoanelor digitale, jetoanelor criptografice și jetoanelor de utilitate; platforme software pentru comunicații descentralizate de tip blockchain; platforme software pentru urmărirea și suportul tranzacțiilor de date; servicii de proiectare, dezvoltare și implementare de software pentru platforme de calcul distribuite; servicii de proiectare, dezvoltare și implementare de software pentru blockchain; servicii de proiectare, dezvoltare și implementare de software pentru moneda digitală, moneda virtuală, criptomonedă, activele digitale, blockchain, activele digitalizate, jetoanele digitale, jetoanele criptografice și portofelele cu jetoane de utilitate; servicii de proiectare, dezvoltare și implementare de software pentru servicii de verificare de către terți a tranzacțiilor în monedă digitală, inclusiv dar fără a se limita la tranzacțiile care implică moneda bitcoin; furnizarea utilizării temporare a unui software nedescărcabil pentru a fi utilizat la colectarea, transferul, primirea, urmărirea, stocarea și transferul de bitcoin; furniza-

rea de software pentru utilizare în colectarea, transferul, primirea, urmărirea, stocarea și transferul de monede peer-to-peer; furnizarea de software pentru ca utilizatorii să cumpere și să vândă produse prin utilizarea monedei digitale, monedei virtuale, criptomonedei, activelor digitale, blockchain, activelor digitalizate, jetoanelor digitale, jetoanelor criptografice și jetoanelor de utilitate; furnizarea platformelor software pentru facilitarea tranzacțiilor, plăților utilizând monede digitale, monede virtuale, criptomonede, active digitale, blockchain, active digitalizate, jetoane digitale, jetoane criptografice sau jetoane de utilitate care permit utilizatorilor să cumpere de la alții și să vândă altora produse și servicii; furnizarea de software pentru utilizare în accesarea, citirea, urmărirea și utilizarea tehnologiei blockchain; servicii de consultanță tehnică legate de tranzacții cu monede digitale, monede virtuale, criptomonede, activele digitale, blockchain, activele digitalizate, jetoanele digitale, jetoanele criptografice și jetoanele de utilitate; platforma ca serviciu (PaaS) care oferă platforme software de calculatoare pentru dezvoltarea, implementarea și gestionarea sistemelor și aplicațiilor; software ca serviciu (SaaS) care oferă platforme software pentru dezvoltarea, implementarea, gestionarea sistemelor și aplicațiilor informatice; furnizarea de software care permit utilizatorilor să dezvolte, elaboreze și lanseze aplicații distribuite prin intermediul unei platforme de rețea de plăți și contracte inteligente peer-to-peer cu sursă deschisă; furnizarea serviciilor de verificare, autentificare și gestionare a rețelelor de calculatoare bazate pe cloud în scopuri de securitate; servicii de gestionare, stocare și administrare securizată și găzduită a parolelor, acreditărilor și informațiilor de identitate referitoare la persoane, conturi și dispozitive în scopuri de securitate; furnizarea de software de autentificare pentru controlul accesului, conexiunii cu calculatoare și rețele de calculatoare; furnizarea de software pentru utilizare în schimbul de obiecte virtuale; furnizarea de software pentru vânzarea, tranzacționarea și gestionarea jetoanelor sau aplicațiilor bazate pe blockchain; furnizarea unei burse digitale; furnizarea de software pentru utilizare în emiterea monedei digitale, monedei virtuale, criptomonedei, activelor digitale, blockchain, activelor digitalizate, jetoanelor digitale, jetoanelor criptografice și jetoanelor de utilitate; furnizarea serviciilor de verificare, autentificare și gestionare a identificării rețelei bazate

pe cloud în scopuri de securitate; furnizarea de software pentru gestionarea monedei digitale, monedei virtuale, criptomonedei, activelor digitale, blockchain, activelor digitalizate, jetoanelor digitale, jetoanelor criptografice și jetoanelor de utilitate pentru plăți, transferuri de bani și transferuri de mărfuri; furnizarea de software pentru facilitarea transferurilor de bani, transferurilor electronice de fonduri, transferurilor de mărfuri, remiterilor a plăților de facturi și transferurilor de fonduri; servicii de autentificare, și anume servicii de autentificare pe Internet; furnizarea informațiilor de identificare personală pentru autentificare; servicii de autentificare, și anume servicii de autentificare a utilizatorilor; furnizarea serviciilor de autentificare a utilizatorilor pentru transferuri electronice de fonduri, tranzacții cu carduri de credit, debit și cu cecuri electronice, utilizând o singură autentificare și tehnologie software; servicii de furnizor pentru servicii de aplicații (ASP), care includ software de comerț electronic pentru a fi utilizate de către vânzători ca portal de plăți care autorizează procesarea cardurilor de credit sau plăților directe.

(111) **39524**

(151) 04.05.2024

(181) 03.07.2033

(210) 051857

(220) 03.07.2023

(730) **ANIRO COM SRL, RO**

Str. Grigore Alexandrescu nr. 1, bl. D7, sc. 1,
et. 4, ap. 11, sector 1, București, România

(540)



GPeC
Gala
Premiilor
eCommerce

(526) Elementele mărcii asupra cărora nu se extinde dreptul exclusiv: „Gala premiilor”, „eCommerce”, cu excepția executării grafice deosebite.

(591) Culori revendicate: oranj, negru, alb.

(511) NCL(12-2023)

35 - administrare a afacerilor pentru centre de conferințe; organizare și realizare de evenimente publicitare; organizare și realizare de evenimente promoționale; organizare și coordonare de evenimente de marketing; organizare și coordonare de evenimente promoționale de marketing pentru terți; coordonare de evenimente comerciale; realizare de evenimente comerciale; organizare și susținere de evenimente comerciale; organizare de evenimente în scopuri comerciale și publicitare; organizare de expoziții și evenimente în scopuri comerciale și publicitare; organizare de evenimente, expoziții, târguri și spectacole în scopuri comerciale, promoționale și publicitare; servicii de publicitate, marketing și promovare; servicii de relații cu publicul; prezentări de produse și servicii de afișare a produselor; servicii de târguri comerciale și expoziții comerciale; servicii de fidelizare, motivare și recompensare; distribuirea de materiale publicitare, de marketing și materiale promoționale; servicii de asistență și consultanță pentru publicitate, marketing și promovare; furnizare și închiriere de spațiu, timp și mijloace de publicitate; asistență în afaceri, management și servicii administrative; servicii de consultanță în afaceri; analiză comercială, servicii de informare și cercetare de piață; marketing financiar; marketing direct; marketing promoțional; marketing imobiliar; marketing afiliat; marketing digital; publicitate și marketing; marketing de produse; campanii de marketing; estimări pentru marketing; marketing prin telefon; informații de marketing; servicii de marketing; marketing pentru evenimente; marketing pe Internet; marketing de referință; studii de marketing; marketing folosind influenceri; servicii de marketing comercial; servicii de marketing direct; întocmire de rapoarte de marketing; servicii de publicitate și marketing; întocmirea planurilor de marketing; servicii de agenție de marketing; furnizarea informațiilor de marketing; planificarea strategiilor de marketing; marketing destinat unui anumit scop; marketing de baza a datelor; proiectarea studiilor de marketing; dezvoltarea planurilor de marketing; dezvoltarea conceptelor de marketing; marketing utilizând

factori de influență; furnizarea informațiilor privind marketingul; marketing comercial (în afară de comercializare); servicii de publicitate și marketing on-line; marketing în cadrul publicării de software; servicii de marketing în domeniul stomatologiei; servicii de marketing în domeniul călătoriilor; servicii de marketing în domeniul restaurantelor; dezvoltarea strategiilor și conceptelor de marketing; administrare în materie de activități de marketing; servicii de marketing privind motoarele de căutare; servicii de marketing promoțional folosind mijloace audiovizuale; furnizarea informațiilor de marketing în afaceri; servicii de franciză pentru asistență de marketing; servicii de marketing prin telefon (nu pentru vânzări); producție de înregistrări video în scopuri de marketing; producție de înregistrări audio în scopuri de marketing; marketing de produse și servicii pentru alte persoane; promovare, publicitate și marketing pentru pagini web on-line; profilarea consumatorilor în scopuri comerciale sau de marketing; servicii de marketing furnizate prin intermediul rețelelor digitale; servicii de dezvoltare a planurilor creative de marketing; consultanță în domeniul managementului afacerilor și al marketingului; furnizarea informațiilor de marketing prin site-uri web; servicii de publicitate și marketing furnizate prin bloguri; dezvoltarea și implementarea strategiilor de marketing pentru alte persoane; servicii de marketing în legătură cu evenimente de sporturi electronice; servicii de publicitate și marketing furnizate prin canalele de comunicare; servicii de marketing în domeniul optimizării traficului pe site-uri web; servicii de publicitate și marketing furnizate prin mijloacele de social media; difuzarea materialelor de reclamă, marketing și publicitate; asistență în marketing; consultanță în marketing; consultanță privind marketingul; consultanță profesională în marketing; consultanță în marketing comercial; consultanță privind managementul marketingului; consultanță pentru managementul marketingului; consultanță în publicitate și marketing; servicii de consultanță în marketing; servicii de consiliere privind marketingul; servicii de consultanță privind marketingul; consultanță în materie de marketing direct; consultanță în afaceri privind marketingul strategic; furnizarea serviciilor de consiliere privind marketingul; servicii de consultanță în afaceri privind marketingul; servicii de consultanță în domeniul marketingului afiliat; consiliere în domeniul marketingului pentru produse chimice;

consultanță în domeniul demografic în scopuri de marketing; servicii de consultanță în domeniul marketingului pe Internet; furnizarea serviciilor de consiliere în marketing pentru producători; furnizare de consultanță în marketing în domeniul social media; consultanță pentru întreprinderi în materie de gestionare a marketingului; servicii de consultanță în legătură cu reclame, publicitate și marketing; management de personal din domeniul marketingului; servicii de recrutare de personal în domeniul vânzărilor și al marketingului; previzionare de marketing; efectuarea studiilor de marketing; analiza tendințelor de marketing; analiza în domeniul marketingului; efectuarea studiilor de marketing; investigații privind strategia de marketing; elaborarea studiilor de marketing; evaluări statistice ale datelor de marketing; analiză de marketing în domeniul imobiliar; cercetarea de piață și studii de marketing; servicii de planificare pentru studii de marketing; servicii de cercetare cu privire la publicitate și marketing; informații sau solicitări de informații în domeniul afacerilor și al marketingului; studii de marketing în domeniul produselor cosmetice, de parfumerie și înfrumusețare; agenții de informații comerciale (furnizarea informațiilor de afaceri, de exemplu marketing sau date demografice); optimizarea motoarelor de căutare; optimizarea motoarelor de căutare pentru promovarea vânzărilor; consultanță cu privire la optimizarea motoarelor de căutare; optimizarea motoarelor de căutare pentru promovarea site-urilor altor persoane; servicii de publicitate pentru promovarea comerțului electronic; furnizarea serviciilor de informare și consiliere în domeniul comerțului electronic; servicii de gestionare a afacerilor în legătură cu comerțul electronic; elaborarea datelor statistice comerciale; prelucrarea datelor pentru întreprinderi comerciale; prelucrarea datelor pentru colectarea datelor în scopuri comerciale; colectarea datelor statistice în scopuri comerciale sau pentru afaceri; analiza datelor comerciale; cercetarea datelor comerciale; furnizarea datelor comerciale; servicii de analiză a datelor comerciale; actualizarea informațiilor comerciale într-o bază de date computerizată; furnizarea informațiilor comerciale din baze de date on-line; furnizarea datelor comerciale sub formă de liste de adrese; servicii de informații comerciale furnizate prin accesul la bază de date computerizată; furnizarea informațiilor privind activitățile comerciale prin intermediul bazelor de date computerizate; servicii de infor-

- mații comerciale furnizate on-line dintr-o bază de date computerizată sau de pe Internet; furnizarea informațiilor comerciale pe Internet, prin rețea, prin cablu sau prin alte mijloace de transfer de date; conceperea logourilor publicitare; servicii de creare de mărci; servicii de creare de mărci (publicitate și promovare); redactarea textelor publicitare; crearea textelor publicitare; realizarea înregistrărilor video în scopuri publicitare; producție de înregistrări video în scopuri publicitare; producție de înregistrări audio în scopuri publicitare; producție de înregistrări de sunet în scopuri publicitare; optimizarea traficului pe site; furnizarea unei piețe on-line pentru cumpărătorii și vânzătorii de bunuri și servicii; compilarea reclamelor pentru pagini web pe Internet; compilarea anunțurilor publicitare pentru utilizarea pe pagini web de Internet; compilarea anunțurilor publicitare pentru a fi utilizate ca pagini web pe Internet; promovarea produselor și serviciilor terților prin intermediul anunțurilor publicitare pe pagini de Internet; organizarea tragerii la sorți cu premii în scopuri promoționale; organizarea tragerii la sorți cu premii în scopuri publicitare; administrarea programelor cu premii de fidelitate;
- 38 - servicii pentru conferințe în rețea; servicii de conferințe video prin satelit; furnizarea (punerea la dispoziție) serviciilor pentru conferințe electronice; servicii de conferințe pe web; servicii de telecomunicații; servicii de transmisie; servicii de telefonie și telefonie mobile; comunicarea cu terminale de computere și acces la Internet; furnizarea accesului la conținut, site-uri și portaluri de Internet; servicii de mesaje scurte (sms); transmiterea mesajelor scurte (sms), imaginilor, vocii, sunetelor, muzicii și comunicațiilor în format text între dispozitive de telecomunicații mobile; telecomunicații prin e-mail; furnizarea serviciilor de fax prin e-mail; servicii de e-mail și cutii poștale electronice; transmisia mesajelor electronice (servicii de date de e-mail); furnizarea alertelor de notificare prin e-mail, prin intermediul Internetului; servicii de chatroom pentru rețele sociale; furnizarea camerelor de chat on-line pentru rețelele sociale; servicii de difuzare și comunicații interactive; difuzare video; difuzare audio; difuzare prin satelit; difuzare prin satelit și cablu; difuzare de programe prin Internet; transmisia și difuzarea datelor;
- 41 - organizare de conferințe, expoziții și concursuri; organizare de congrese și de conferințe în scopuri culturale și educative; organizare de conferințe; servicii de conferințe; organizare de conferințe educaționale; organizare și conducere de conferințe; organizare de reuniuni și conferințe; organizare de cicluri de conferințe; organizare de seminarii și conferințe; organizare de conferințe educaționale anuale; organizare de conferințe referitoare la educație; organizare de conferințe în domeniul instruirii; organizare de conferințe cu scopuri educative; organizare de conferințe referitoare la instruire; organizarea de conferințe referitoare la educație; organizare de conferințe în scopuri educaționale; organizare și conducere de conferințe educative; organizare de conferințe în domeniul publicității; planificare de conferințe cu scopuri educative; organizare de conferințe în domeniul afacerilor; organizare de conferințe în domeniul comerțului; realizare, coordonare și organizare de conferințe; organizare și conducere de conferințe și seminarii; organizare de conferințe anuale în domeniul telecomunicațiilor; organizare de conferințe pe teme de comerț; organizare și coordonare de conferințe și congrese; organizare și coordonare de conferințe, congrese și simpozioane; organizare și coordonare de conferințe cu caracter comercial și de afaceri; servicii de consultanță și informare referitoare la pregătirea, coordonare și organizare de conferințe; seminarii educative; organizare de seminarii; realizare de seminarii; organizare de cursuri; coordonare de cursuri; furnizare de cursuri educaționale; furnizare de cursuri de pregătire; oferte de cursuri de instruire; organizare și coordonare de cursuri; furnizare de cursuri de instruire on-line; publicare de calendare de evenimente; organizare și coordonare de evenimente de divertisment; organizare și desfășurare de evenimente în scopuri caritabile; organizare de evenimente în scop cultural, de divertisment și sportiv; servicii de maestru de ceremonii pentru petreceri și evenimente speciale; furnizare de informații despre divertisment și evenimente de divertisment, în rețele on-line și pe Internet; servicii educative, de divertisment și sportive; producție audio, video și multimedia și fotografie; producție de evenimente de divertisment în direct; prezentare de evenimente de divertisment în direct; coordonare de evenimente de divertisment în direct; organizare și coordonare de evenimente de divertisment în direct; servicii de rezervare și vânzare de bilete pentru evenimente; editare, întocmire de rapoarte și redactare de texte; servicii de

scriere la comandă în scopuri nepublicitare; scriere și publicare de texte, cu excepția textelor publicitare; publicare de buletine informative; organizare de gale; organizare și găzduire de ceremonii de decernare de premii; organizare de competiții și ceremonii de decernare de premii; organizare și coordonare de ceremonii de acordare a premiilor; organizare de webinare.

(531) CFE(9) 26.02.05; 27.01.05; 27.05.09; 29.01.13.

(111) **39526**

(151) 07.05.2024

(181) 03.03.2033

(210) 051260

(220) 03.03.2023

(730) **MORARU Viorel, MD**

Str. Ginta Latină nr. 12, bloc 7, ap. 57,
MD-2044, Chișinău, Republica Moldova

(540)



(526) Elementele mărcii asupra cărora nu se extinde dreptul exclusiv: „105,9”, „РУССКОЕ”, cu excepția executării grafice deosebite.

(591) Culori revendicate: violet-deschis, violet-închis, roșu, alb, verde.

(511) NCL(12-2023)

42 - servicii științifice și tehnologice, precum și servicii de cercetare și creație, referitoare la acestea; servicii de analiză industrială, cercetare industrială și proiectare industrială; servicii de control al calității și de autentificare; crearea și dezvoltarea calculatoarelor și programelor de calculator.

(531) CFE(9) 02.03.04; 02.03.23; 04.05.02; 26.01.16; 27.07.02; 28.05.00; 29.01.15.

(111) **39527**

(151) 07.05.2024

(181) 16.03.2033

(210) 051317

(220) 16.03.2023

(730) **SAMBURSCAIA Angela, MD**

Str. Alexandru cel Bun nr. 108, ap. 19,
MD-2005, Chișinău, Republica Moldova

(540)



(526) Elementele mărcii asupra cărora nu se extinde dreptul exclusiv: „W”, „BRANDS”, cu excepția executării grafice deosebite.

(591) Culori revendicate: alb, negru, auriu.

(511) NCL(12-2023)

25 - îmbrăcăminte, încălțăminte, articole care servesc la acoperirea capului;

35 - publicitate, gestiunea afacerilor comerciale, administrare comercială, lucrări de birou, servicii de comercializare a produselor pentru terți prestate de magazine.

(531) CFE(9) 24.09.02; 24.09.11; 24.09.14; 26.04.18; 26.13.01; 27.05.07; 27.05.21; 29.01.13.

(111) **39528**

(151) 07.05.2024

(181) 27.03.2033

(210) 051386

(220) 27.03.2023

(730) **PERFECT SOLUTION S.R.L., MD**

Bd. Mircea cel Bătrân nr. 34, ap. 21,
MD-2075, Chișinău, Republica Moldova

(540)



(526) Elementele mărcii asupra cărora nu se extinde dreptul exclusiv: „FABRICA DE JALUZELE”, cu excepția executării grafice deosebite.

(591) Culori revendicate: portocaliu, gri.

(511) NCL(12-2023)

20 - jaluzele și obloane interioare.

(531) CFE(9) 07.03.20; 26.04.03; 26.11.09; 27.05.09; 29.01.12.

(111) **39531**

(151) 07.05.2024

(181) 28.03.2033

(210) 051393

(220) 28.03.2023

(730) **DF World of Spices GmbH, DE**

Dieter-Fuchs-Strasse 10, 49201 Dissen, Germania

(540)

FUCHS AROMA SOUVENIR – TASTE OF ROMANIA

(526) Elementele mărcii asupra cărora nu se extinde dreptul exclusiv: „AROMA”, „ROMANIA”.

(511) NCL(12-2023)

29 - carne, pește, păsări și vânat; extracte din carne; fructe și legume conservate, congelate, uscate și fierte; jeleurii, dulceturi, compoturi; ouă; lapte, brânzeturi, unt, iaurt și alte produse lactate; uleiuri și grăsimi de uz alimentar; înlocuitori de carne; cârnați vegetali preparați din proteină de soia (cârnați de soia); chiftele vegetale prăjite făcute din soia (înlocuitori de carne) și gulaș de soia; aspicuri din carne, pește, fructe și legume; fructe sau legume conservate în ulei, muștar, oțet sau sirop (în saramură); cartofi, preparați; anghinare și miezuri de anghinare procesate; ardei iuți conservați; ardei preparați; năut, preparat; leguminoase preparate, linte (legume) conservată; germeni și lăstari de legume și fructe (prelucrați); măsline (pregătite), măsline umplute; ardei chili (preparați); piri piri (ardei chili), preparați; castraveciori;

nuci preparate; germeni de soia (preparați); castane găsite; piure de castane; murături; ciuperci, preparate; trufe găsite; produse tartinabile pe bază de trufe (creme de trufe); gelatină de uz alimentar; glazuri comestibile pentru alimente pe bază de carne, pește, testacee, păsări, vânat, extracte de carne, produse lactate, supe, ciuperci, fructe, legume, cartofi, boabe de soia, nuci sau semințe; sucuri de legume pentru gătit; uleiuri, inclusiv uleiuri cu mirodenii, uleiuri condimentate, uleiuri de ciuperci, uleiuri de plante, uleiuri de fructe, uleiuri de legume, uleiuri de fructe de pădure, uleiuri de usturoi, uleiuri de semințe, uleiuri de nuci, uleiuri pe bază de trufe, ulei de măsline; uleiuri aromatizate, cu mirodenii; fructe de pădure (prelucrate); prafuri de fructe, fructe de pădure și legume; semințe preparate, praf de semințe; sosuri pentru gustări și preparate pentru fabricarea sosurilor pentru gustări; paste constând din carne, pește, păsări, vânat, extracte de carne, legume și produse lactate, cu adaos de mirodenii; piureuri constând din roșii, fasole, castane, mazăre; tocane; hummus (pastă de năut); pastă de trufe; pate de ficat; baze de supă, baze de ciorbă; concentrate pentru pregătirea supeilor; supe, consommé-uri, bulion, ciorbe; concentrate de legume, carne și carne de pasăre, cuburi de bulion; preparate pentru gătirea supelor, consommé-urilor, bulionului și ciorbelor, toate și în formă deshidratată; amestecuri de legume pentru supe (procesate); lapte de soia, lapte de nucă de cocos pentru uz culinar, brânză, tofu; gemuri și marmeladă din fructe; amestecuri cu conținut de grăsime pentru tartine; alimente produse în principal din fasole sau năut cu adaos de făină de soia, inclusiv falafel; ulei din semințe de in pentru uz culinar; extracte de alge; alge preparate, foi din alge de mare; ouă de melci; melci, moluște și crustacee procesate; gustări și gustări sub formă de mâncăruri ușoare constând în principal din carne, pește, testacee, crustacee, moluște, păsări, vânat, extracte de carne, produse lactate, supe, ciuperci, fructe, legume, cartofi, boabe de soia, nuci sau semințe; chipsuri, chipsuri de creveți; mâncăruri gata preparate și semipreparate constând în principal din carne, pește, testacee, crustacee, moluște, păsări, vânat, extracte de carne, produse lactate, supe, ciuperci, fructe, legume, cartofi, boabe de soia, nuci sau semințe; aperitive constând în principal din carne, pește, testacee, crustacee, moluște, păsări, vânat, extracte de carne, produse lactate, supe, ciuperci, fructe,

legume, cartofi, boabe de soia, nuci sau semințe, inclusiv legume sau flori de legume marinate cu ulei; amestecuri instant dehidratate pentru mâncăruri preparate constând în principal din carne, pește, testacee, crustacee, moluște, păsări, vânat, extracte de carne, produse lactate, supe, ciuperci, fructe, legume, cartofi, boabe de soia, nuci sau semințe; salate preparate; umpluturi și amestecuri constând în principal din carne, pește, testacee, crustacee, moluște, păsări, vânat, extracte de carne, produse lactate, supe, ciuperci, fructe, legume, cartofi, boabe de soia, nuci sau semințe; alimente cu conținut redus de calorii, constând în principal din carne, pește, testacee, crustacee, moluște, păsări, vânat, extracte de carne, produse lactate, supe, ciuperci, fructe, legume, cartofi, boabe de soia, nuci sau semințe; produse tartinabile și topping-uri pentru alimente constând în principal din carne, pește, testacee, crustacee, moluște, păsări, vânat, extracte de carne, produse lactate, supe, ciuperci, fructe, legume, cartofi, boabe de soia, nuci sau semințe; lapte din boabe de soia, băuturi pe bază de soia utilizate ca înlocuitori de lapte; ulei de susan pentru alimente; susan măcinat; clătite de cartofi; răști (chiftele cu cartofi gratinați prăjiți); toate produsele sus-menționate inclusiv conservate și sub formă de semipreparate sau mâncăruri gata preparate, inclusiv congelate și sub formă de alimente cu conținut redus de calorii, și inclusiv în capsule sau microcapsule sau cu cantitate redusă de germeni; toate produsele sus-menționate provenite din România;

- 30 - cafea, ceai, cacao și înlocuitori de cafea; orez, paste făinoase și tăiței; tapioca și sago; făină și preparate din cereale; pâine, produse de patiserie și cofetărie; ciocolată; înghețată, șerburi și alte tipuri de gheață comestibilă; zahăr, miere, sirop de melasă; drojdie, praf de copt; sare, mirodenii, condimente, zarzavaturi conservate; oțet, sosuri și alte preparate de condimentare; gheață (apă înghețată); amestecuri și substanțe aromatice de uz alimentar, cu excepția uleiurilor esențiale; sare aromată și sare pentru aseasonare, esențe de mirodenii, extracte de mirodenii, plante aromatice pentru condimentare, plante în ulei pentru condimentare, plante aromatice uscate pentru gătit și de uz culinar, amestecuri de mirodenii, mirodenii sub formă de pastă, sare cu mirodenii, preparate de mirodenii; sare pentru conservarea alimentelor, sosuri condimentate și sosuri pentru condimentare; preparate pentru aseasonare;

amestecuri de plante aromatice pentru gătit; plante aromatice în ulei; frunze de dafin, cuișoare, ghimbir, ienibahar, boabe de ienupăr (condimente), șofran, coriandru; mirodenii pentru conserve și murături; bicarbonat de sodiu alimentar; arome alimentare, condimente și produse pentru aseasonare; arome pentru aseasonare, extracte de arome de uz alimentar, substanțe și preparate pentru aseasonare, amestecuri condimentate, preparate pentru aseasonare sub formă de pastă, mirodenii și condimente decorative, sare cu condimente, sosuri aromate, preparate aromate, inclusiv sub formă de cuburi; sambal (condiment pe bază de ardei iute); sosuri salsa; chutneys (condimente); marinate; marinate pentru aseasonare; flori și plante aromatice cu flori pentru condimentare; praf de flori pentru condimentare; ardei iuți uscați (condimente), piri piri uscat (ardei chili, condiment); zahăr aromă, zahăr cu aromă de vanilie, zahăr vanilat; amestecuri de zahăr și scorțișoară; amestecuri de zahăr și mirodenii; zahăr din trestie de zahăr; glazuri comestibile pentru alimente pe bază de cereale, produse din cereale, orez, condimente și mirodenii; produse pentru frăgezit carne, de uz casnic (condimente); potențiatori de gust, saramură și marinate pentru carne, de uz casnic; pesmeți din pâine pentru panat; arome vegetale, extracte aromatice, arome de reacție și arome de afumare, esențe de uz alimentar (cu excepția esențelor eterice și uleiurilor esențiale); aditivi pentru panificație, și anume arome pentru copt; sosuri, inclusiv sosuri demi-glace, sos alb, sos pesto, sosuri de muștar, sosuri cu oțet și sosuri pentru salate (lichide sau uscate), sosuri de fructe; sosuri pentru mâncare; sos concentrat; amestecuri pentru mâncăruri și semipreparate pentru o gătire ușoară în formă uscată, de pastă sau lichidă, constând din ingrediente aromate și de condimentare, aditivi tehnici pentru alimente, cum ar fi agenții de îngroșare sau emulgatori și ingrediente pentru gust, în special produse lactate, legume, fructe, ciuperci, arome, mirodenii și plante aromatice; sirop auriu, sirop de arțar; amestecuri uscate pentru sosuri și pentru sosuri pentru salate (lichide sau uscate); produse tartinabile și topping-uri pentru alimente constând în principal din cereale, preparate din cereale, orez, paste alimentare făinoase, condimente, mirodenii sau produse de patiserie; sosuri (amestecuri de oțet și ulei); agenți de îngroșare a sosurilor și sosurilor de carne; ketchup (sos); maioneză; capere; fructe și boabe de capere;

preparate din cereale pentru consum uman, müsli, cuş-cuş, bulgur; mămăligă (polenta); mâncăruri pe bază de făină; fidele de orez, tăiței din amidon; fidea, macaroane; paste alimentare făinoase cu umplutură de brânză, carne sau legume; pâtés en croute; concentrat pentru aluat dospit; crutoane; produse de patiserie cu ceapă și brânză; lipii umplute sau acoperite la alegere sau pentru umplut sau acoperit, cum ar fi burritos, fajitas, taco, enchilada și chimichanga; gustări din grâu, orez și porumb fabricate prin extrudare, în special tortillas, nachos, taco, biscuiți sărați; produse de panificație ce pot fi gătite pentru consum într-un aparat de prăjit pâine, în special sandvișuri sărate coapte; fulgi de porumb; boabe de porumb prăjite; coșulețe din foietaj umplute cu diverse garnituri (vol-au-vent); amestecuri de copt și amestecuri de copt gata preparate (sub formă de pulbere), inclusiv amestecuri pentru copt cu mirodenii, condimente și arome; produse de panificație; taco, tortillas; făină de tapioca; budinci, bomboane, deserturi preparate (produse de patiserie și cofetărie); produse tartinabile pe bază de ciocolată, cacao, miere, produse din cereale sau maioneză; agenți de creștere pentru produse de panificație, și anume bicarbonat de sodiu, carbonat de amoniu și drojdie uscată pentru gătit; agenți de afânare a amestecurilor pentru prăjituri și panificație și a aluatului; ciocolată, nuga; dulciuri; produse cu conținut de ceai (îmbogățite cu vitamine și/sau aromatizate și/sau ca produse instant și/sau îmbogățite cu minerale), ceai cu gheață (iced tea), băuturi cu ceai sau pe bază de ceai, infuzii de plante și ceaiuri de fructe, infuzii (altele decât cele medicinale), kombucha (băuturi); hârtie de orez (comestibilă); preparate cu drojdie, tărâțe prelucrate (preparate din cereale) pentru consum uman, preparate din tărâțe, alimente făcute în principal din făină de soia cu adaos de fasole sau năut, inclusiv chiftele de soia; pastă din fasole de soia (miso); drojdie sub formă de tablete sau capsule; apă de trandafir; mâncăruri preparate pe bază de tăiței, mâncăruri preparate pe bază de paste, mâncăruri preparate pe bază de orez; taco, foi pentru taco, tortillas, înveliș pentru sandvișuri; gustări, chipsuri, gustări crocante și gustări mici constând în principal din cereale, preparate din cereale, orez, paste alimentare făinoase, condimente, mirodenii sau produse de patiserie; mâncăruri gata preparate și semipreparate constând în principal din cereale, preparate pe bază de cereale, orez,

paste alimentare făinoase, condimente, mirodenii sau produse de patiserie; aperitive constând în principal din cereale, preparate din cereale, orez, paste alimentare făinoase, flori pentru condimentare conservate în ulei sau prăjite sau sandvișuri; amestecuri uscate pentru mâncăruri instant constând în principal din cereale, preparate din cereale, orez, paste alimentare făinoase, condimente, mirodenii sau produse de patiserie; salată de orez, salată de macaroane, salate de paste și alte salate incluse în clasa 30; umpluturi și amestecuri, constând în principal din cereale, preparate din cereale, orez, paste alimentare făinoase, condimente, mirodenii sau produse de patiserie; pateuri (patiserie); alimente cu conținut redus de calorii pe bază de carbohidrați (altele decât cele de uz medical); amestecuri (glazuri pentru gătit); dextroză, dextroză de afumare de uz alimentar; glutamat de monosodiu, glutamat de sodiu; glazuri cu aromă de ciocolată; glazuri dulci; condimente de pulverizat pentru alimente; agenți de îngroșare de uz culinar; lianți pentru cârnați; gluten de uz alimentar, amestecuri pentru glazuri incluse în clasa 30; glazuri condimentate (glazuri aromate) pentru alimente; pastă de susan; dulciuri pe bază de susan; batoane dulci cu susan; semințe de susan (condimente); dulciuri preparate din ulei de susan; sare de masă amestecată cu semințe de susan; semințe de susan prăjite și măcinate destinate utilizării ca mirodenie; semințe de in de uz culinar (asezonare); toate produsele sus-menționate inclusiv conservate sau sub formă de semipreparate și mâncăruri instant, inclusiv congelate și sub formă de alimente cu conținut redus de calorii, și inclusiv în capsule sau microcapsule sau cu cantitate redusă de germeni; toate produsele sus-menționate provenite din România.

-
- (111) **39532**
 (151) 07.05.2024
 (181) 28.03.2033
 (210) 051394
 (220) 28.03.2023
 (730) **DF World of Spices GmbH, DE**
 Dieter-Fuchs-Strasse 10, 49201 Dissen,
 Germania
 (540)

FUCHS AROMA SOUVENIR – SPICE OF ROMANIA

- (526) Elementele mărcii asupra cărora nu se extinde dreptul exclusiv: „AROMA”, „SPICE OF ROMANIA”.
- (511) NCL(12-2023)
- 29 - uleiuri cu mirodenii, uleiuri condimentate; uleiuri aromatizate, cu mirodenii; sosuri pentru gustări și preparate pentru fabricarea sosurilor pentru gustări; produse lactate, cu adaos de mirodenii; toate produsele sus-menționate provenite din România;
- 30 - sare, mirodenii, condimente; oțet, sosuri și alte preparate de condimentare; amestecuri și substanțe aromatice de uz alimentar, cu excepția uleiurilor esențiale; sare aromată și sare pentru aseasonare, esențe de mirodenii, extracte de mirodenii, plante aromatice pentru condimentare, plante în ulei pentru condimentare, plante aromatice uscate pentru gătit și de uz culinar, amestecuri de mirodenii, mirodenii sub formă de pastă, sare cu mirodenii, preparate de mirodenii; sare pentru conservarea alimentelor, sosuri condimentate și sosuri pentru condimentare; preparate pentru aseasonare; amestecuri de plante aromatice pentru gătit; plante aromatice în ulei; frunze de dafin, cuișoare, ghimbir, ienibahar, boabe de ienupăr (condimente), șofran, coriandru; mirodenii pentru conserve și murături; arome alimentare, condimente și produse pentru aseasonare; arome pentru aseasonare, extracte de arome de uz alimentar, substanțe și preparate pentru aseasonare, amestecuri condimentate, preparate pentru aseasonare sub formă de pastă, mirodenii și condimente decorative, sare cu condimente, sosuri aromate, preparate aromate, inclusiv sub formă de cuburi; sambal (condiment pe bază de ardei iute); sosuri salsa; chutneys (condimente); flori și plante aromatice cu flori pentru condimentare; praf de flori pentru condimentare; ardei iuți uscați (condimente), piri piri uscat (ardei chili, condiment); zahăr aromat, zahăr cu aromă de vanilie, zahăr vanilat; amestecuri de zahăr și scorțișoară; amestecuri de zahăr și mirodenii; glazuri comestibile pentru alimente pe bază de condimente și mirodenii; produse pentru frăgezit carne, de uz casnic (condimente); potențiatori de gust, saramură și marinade pentru carne, de uz casnic; arome vegetale, extracte aromatice, arome de reacție și arome de afumare, esențe de uz alimentar (cu excepția esențelor eterice și uleiurilor esențiale); aditivi pentru panificație, și anume arome pentru copt; sosuri, inclusiv sosuri demi-glace, sos alb, sos pesto, sosuri de muștar, sosuri cu oțet și sosuri pentru salate (lichide sau usca-

te), sosuri de fructe; sosuri pentru mâncare; sos concentrat; amestecuri pentru mâncăruri și semipreparate pentru o gătire ușoară în formă uscată, de pastă sau lichidă, constând din ingrediente aromate și de condimentare, aditivi tehnici pentru alimente, cum ar fi agenții de îngroșare sau emulgatori și ingrediente pentru gust, în special produse lactate, legume, fructe, ciuperci, arome, mirodenii și plante aromatice; amestecuri uscate pentru sosuri și pentru sosuri pentru salate (lichide sau uscate); produse tartinabile și topping-uri pentru alimente constând în principal din condimente, mirodenii; sosuri (amestecuri de oțet și ulei); agenți de îngroșare a sosurilor și sosurilor de carne; ketchup (sos); capere; fructe și boabe de capere; amestecuri pentru copt cu mirodenii, condimente și arome; gustări, chipsuri, gustări crocante și gustări mici constând în principal din condimente, mirodenii; mâncăruri gata preparate și semipreparate constând în principal din condimente, mirodenii; aperitive constând în principal din flori pentru condimentare conservate în ulei sau prăjite; amestecuri uscate pentru mâncăruri instant constând în principal din condimente, mirodenii; umpluturi și amestecuri, constând în principal din condimente, mirodenii; glutamat de monosodiu, glutamat de sodiu; condimente de pulverizat pentru alimente; agenți de îngroșare de uz culinar; glazuri condimentate (glazuri aromatice) pentru alimente; pastă de susan; semințe de susan (condimente); sare de masă amestecată cu semințe de susan; semințe de susan prăjite și măcinate destinate utilizării ca mirodenie; semințe de in de uz culinar (aseasonare); toate produsele sus-menționate provenite din România.

-
- (111) **39533**
 (151) 07.05.2024
 (181) 28.03.2033
 (210) 051395
 (220) 28.03.2023
 (730) **DF World of Spices GmbH, DE**
 Dieter-Fuchs-Strasse 10, 49201 Dissen,
 Germania
 (540)

FUCHS AROMA SOUVENIR FROM ROMANIA

(526) Elementele mărcii asupra cărora nu se extinde dreptul exclusiv: „AROMA”, „ROMANIA”.

(511) NCL(12-2023)

29 - carne, pește, păsări și vânat; extracte din carne; fructe și legume conservate, congelate, uscate și fierte; jeleuri, dulcețuri, compoturi; ouă; lapte, brânzeturi, unt, iaurt și alte produse lactate; uleiuri și grăsimi de uz alimentar; înlocuitori de carne; cârnați vegetali preparați din proteină de soia (cârnați de soia); chiftele vegetale prăjite făcute din soia (înlocuitori de carne) și gulaș de soia; aspiciuri din carne, pește, fructe și legume; fructe sau legume conservate în ulei, muștar, oțet sau sirop (în saramură); cartofi, preparați; anghinare și miezuri de anghinare procesate; ardei iuți conservați; ardei preparați; năut, preparat; leguminoase preparate, linte (legume) conservată; germeți și lăstari de legume și fructe (prelucrați); măsline (pregătite), măsline umplute; ardei chili (preparați); piri piri (ardei chili), preparați; castraveciori; nuci preparate; germeți de soia (preparați); castane gătite; piure de castane; murături; ciuperci, preparate; trufe gătite; produse tartinabile pe bază de trufe (creme de trufe); gelatină de uz alimentar; glazuri comestibile pentru alimente pe bază de carne, pește, testacee, păsări, vânat, extracte de carne, produse lactate, supe, ciuperci, fructe, legume, cartofi, boabe de soia, nuci sau semințe; sucuri de legume pentru gătit; uleiuri, inclusiv uleiuri cu mirodenii, uleiuri condimentate, uleiuri de ciuperci, uleiuri de plante, uleiuri de fructe, uleiuri de legume, uleiuri de fructe de pădure, uleiuri de usturoi, uleiuri de semințe, uleiuri de nuci, uleiuri pe bază de trufe, ulei de măsline; uleiuri aromatizate, cu mirodenii; fructe de pădure (prelucrate); prafuri de fructe, fructe de pădure și legume; semințe preparate, praf de semințe; sosuri pentru gustări și preparate pentru fabricarea sosurilor pentru gustări; paste constând din carne, pește, păsări, vânat, extracte de carne, legume și produse lactate, cu adaos de mirodenii; piureuri constând din roșii, fasole, castane, mazăre; tocane; hummus (pastă de năut); pastă de trufe; pate de ficat; baze de supă, baze de ciorbă; concentrate pentru pregătirea supelor; supe, consommé-uri, bulion, ciorbe; concentrate de legume, carne și carne de pasăre, cuburi de bulion; preparate pentru gătitul supelor, consommé-urilor, bulionului și ciorbelor, toate și în formă deshidratată; amestecuri de legume pentru supe (procesate); lapte de soia, lapte de nucă de cocos pentru uz culinar, brânză, tofu; gemuri și marmeladă

din fructe; amestecuri cu conținut de grăsime pentru tartine; alimente produse în principal din fasole sau năut cu adaos de făină de soia, inclusiv falafel; ulei din semințe de in pentru uz culinar; extracte de alge; alge preparate, foi din alge de mare; ouă de melci; melci, moluște și crustacee procesate; gustări și gustări sub formă de mâncăruri ușoare constând în principal din carne, pește, testacee, crustacee, moluște, păsări, vânat, extracte de carne, produse lactate, supe, ciuperci, fructe, legume, cartofi, boabe de soia, nuci sau semințe; chipsuri, chipsuri de creveți; mâncăruri gata preparate și semipreparate constând în principal din carne, pește, testacee, crustacee, moluște, păsări, vânat, extracte de carne, produse lactate, supe, ciuperci, fructe, legume, cartofi, boabe de soia, nuci sau semințe; aperitive constând în principal din carne, pește, testacee, crustacee, moluște, păsări, vânat, extracte de carne, produse lactate, supe, ciuperci, fructe, legume, cartofi, boabe de soia, nuci sau semințe; aperitive constând în principal din carne, pește, testacee, crustacee, moluște, păsări, vânat, extracte de carne, produse lactate, supe, ciuperci, fructe, legume, cartofi, boabe de soia, nuci sau semințe, inclusiv legume sau flori de legume marinate cu ulei; amestecuri instant dehidratate pentru mâncăruri preparate constând în principal din carne, pește, testacee, crustacee, moluște, păsări, vânat, extracte de carne, produse lactate, supe, ciuperci, fructe, legume, cartofi, boabe de soia, nuci sau semințe; salate preparate; umpluturi și amestecuri constând în principal din carne, pește, testacee, crustacee, moluște, păsări, vânat, extracte de carne, produse lactate, supe, ciuperci, fructe, legume, cartofi, boabe de soia, nuci sau semințe; alimente cu conținut redus de calorii, constând în principal din carne, pește, testacee, crustacee, moluște, păsări, vânat, extracte de carne, produse lactate, supe, ciuperci, fructe, legume, cartofi, boabe de soia, nuci sau semințe; produse tartinabile și topping-uri pentru alimente constând în principal din carne, pește, testacee, crustacee, moluște, păsări, vânat, extracte de carne, produse lactate, supe, ciuperci, fructe, legume, cartofi, boabe de soia, nuci sau semințe; lapte din boabe de soia, băuturi pe bază de soia utilizate ca înlocuitori de lapte; ulei de susan pentru alimente; susan măcinat; clătite de cartofi; răști (chiftele cu cartofi gratinați prăjiți); toate produsele sus-menționate inclusiv conservate și sub formă de semipreparate sau mâncăruri gata preparate, inclusiv congelate și sub formă de alimente cu conținut redus de calorii, și inclusiv în capsule sau microcapsule sau cu cantitate redusă de germeți; toate produsele sus-

menționate provenite din România;

30 - cafea, ceai, cacao și înlocuitori de cafea; orez, paste făinoase și tăiței; tapioca și sago; făină și preparate din cereale; pâine, produse de patiserie și cofetărie; ciocolată; înghețată, șerburi și alte tipuri de gheață comestibilă; zahăr, miere, sirop de melasă; drojdie, praf de copt; sare, mirodenii, condimente, zarzavaturi conservate; oțet, sosuri și alte preparate de condimentare; gheață (apă înghețată); amestecuri și substanțe aromatice de uz alimentar, cu excepția uleiurilor esențiale; sare aromată și sare pentru asezonare, esențe de mirodenii, extracte de mirodenii, plante aromatice pentru condimentare, plante în ulei pentru condimentare, plante aromatice uscate pentru gătit și de uz culinar, amestecuri de mirodenii, mirodenii sub formă de pastă, sare cu mirodenii, preparate de mirodenii; sare pentru conservarea alimentelor, sosuri condimentate și sosuri pentru condimentare; preparate pentru asezonare; amestecuri de plante aromatice pentru gătit; plante aromatice în ulei; frunze de dafin, cuișoare, ghimbir, ienibahar, boabe de ienupăr (condimente), șofran, coriandru; mirodenii pentru conserve și murături; bicarbonat de sodiu alimentar; arome alimentare, condimente și produse pentru asezonare; arome pentru asezonare, extracte de arome de uz alimentar, substanțe și preparate pentru asezonare, amestecuri condimentate, preparate pentru asezonare sub formă de pastă, mirodenii și condimente decorative, sare cu condimente, sosuri aromatice, preparate aromatice, inclusiv sub formă de cuburi; sambal (condiment pe bază de ardei iute); sosuri salsa; chutneys (condimente); marinate; marinate pentru asezonare; flori și plante aromatice cu flori pentru condimentare; praf de flori pentru condimentare; ardei iuți uscați (condimente), piri piri uscat (ardei chili, condiment); zahăr aromată, zahăr cu aromă de vanilie, zahăr vanilat; amestecuri de zahăr și scorțișoară; amestecuri de zahăr și mirodenii; zahăr din trestie de zahăr; glazuri comestibile pentru alimente pe bază de cereale, produse din cereale, orez, condimente și mirodenii; produse pentru frăgezit carne, de uz casnic (condimente); potențiatori de gust, saramură și marinate pentru carne, de uz casnic; pesmeți din pâine pentru panat; arome vegetale, extracte aromatice, arome de reacție și arome de afumare, esențe de uz alimentar (cu excepția esențelor eterice și uleiurilor esențiale); aditivi pentru panificație, și anume arome pentru copt; sosuri, inclusiv sosuri

demi-glace, sos alb, sos pesto, sosuri de muștar, sosuri cu oțet și sosuri pentru salate (lichide sau uscate), sosuri de fructe; sosuri pentru mâncare; sos concentrat; amestecuri pentru mâncăruri și semipreparate pentru o gătire ușoară în formă uscată, de pastă sau lichidă, constând din ingrediente aromatice și de condimentare, aditivi tehnici pentru alimente, cum ar fi agenții de îngroșare sau emulgatori și ingrediente pentru gust, în special produse lactate, legume, fructe, ciuperci, arome, mirodenii și plante aromatice; sirop auriu, sirop de arțar; amestecuri uscate pentru sosuri și pentru sosuri pentru salate (lichide sau uscate); produse tartinabile și topping-uri pentru alimente constând în principal din cereale, preparate din cereale, orez, paste alimentare făinoase, condimente, mirodenii sau produse de patiserie; sosuri (amestecuri de oțet și ulei); agenți de îngroșare a sosurilor și sosurilor de carne; ketchup (sos); maioneză; capere; fructe și boabe de capere; preparate din cereale pentru consum uman, müsli, cuș-cuș, bulgur; mămăligă (polenta); mâncăruri pe bază de făină; fidele de orez, tăiței din amidon; fidea, macaroane; paste alimentare făinoase cu umplutură de brânză, carne sau legume; pâtés en croustis; concentrat pentru aluat dospit; crutoane; produse de patiserie cu ceapă și brânză; lipii umplute sau acoperite la alegere sau pentru umplut sau acoperit, cum ar fi burritos, fajitas, taco, enchilada și chimichanga; gustări din grâu, orez și porumb fabricate prin extrudare, în special tortillas, nachos, taco, biscuiți sărați; produse de panificație ce pot fi găsite pentru consum într-un aparat de prăjit pâine, în special sandvișuri sărate coapte; fulgi de porumb; boabe de porumb prăjite; coșulețe din foietaj umplute cu diverse garnituri (vol-au-vent); amestecuri de copt și amestecuri de copt gata preparate (sub formă de pulbere), inclusiv amestecuri pentru copt cu mirodenii, condimente și arome; produse de panificație; taco, tortillas; făină de tapioca; budinci, bomboane, deserturi preparate (produse de patiserie și cofetărie); produse tartinabile pe bază de ciocolată, cacao, miere, produse din cereale sau maioneză; agenți de creștere pentru produse de panificație, și anume bicarbonat de sodiu, carbonat de amoniu și drojdie uscată pentru gătit; agenți de afânare a amestecurilor pentru prăjituri și panificație și a aluatului; ciocolată, nuga; dulciuri; produse cu conținut de ceai (îmbogățite cu vitamine și/sau aromatizate și/sau ca produse instant și/sau îmbogățite cu mi-

nerale), ceai cu gheață (iced tea), băuturi cu ceai sau pe bază de ceai, infuzii de plante și ceaiuri de fructe, infuzii (altele decât cele medicinale), kombucha (băuturi); hârtie de orez (comestibilă); preparate cu drojdie, tărâțe prelucrate (preparate din cereale) pentru consum uman, preparate din tărâțe, alimente făcute în principal din făină de soia cu adaos de fasole sau năut, inclusiv chiftele de soia; pastă din fasole de soia (miso); drojdie sub formă de tablete sau capsule; apă de trandafir; mâncăruri preparate pe bază de tăiței, mâncăruri preparate pe bază de paste, mâncăruri preparate pe bază de orez; taco, foi pentru taco, tortillas, înveliș pentru sandvișuri; gustări, chipsuri, gustări crocante și gustări mici constând în principal din cereale, preparate din cereale, orez, paste alimentare făinoase, condimente, mirodenii sau produse de patiserie; mâncăruri gata preparate și semipreparate constând în principal din cereale, preparate pe bază de cereale, orez, paste alimentare făinoase, condimente, mirodenii sau produse de patiserie; aperitive constând în principal din cereale, preparate din cereale, orez, paste alimentare făinoase, flori pentru condimentare conservate în ulei sau prăjite sau sandvișuri; amestecuri uscate pentru mâncăruri instant constând în principal din cereale, preparate din cereale, orez, paste alimentare făinoase, condimente, mirodenii sau produse de patiserie; salată de orez, salată de macaroane, salate de paste și alte salate incluse în clasa 30; umpluturi și amestecuri, constând în principal din cereale, preparate din cereale, orez, paste alimentare făinoase, condimente, mirodenii sau produse de patiserie; pateuri (patiserie); alimente cu conținut redus de calorii pe bază de carbohidrați (altele decât cele de uz medical); amestecuri (glazuri pentru gătit); dextroză, dextroză de afumare de uz alimentar; glutamat de monosodiu, glutamat de sodiu; glazuri cu aromă de ciocolată; glazuri dulci; condimente de pulverizat pentru alimente; agenți de îngroșare de uz culinar; lianți pentru cârnați; gluten de uz alimentar, amestecuri pentru glazuri incluse în clasa 30; glazuri condimentate (glazuri aromate) pentru alimente; pastă de susan; dulciuri pe bază de susan; batoane dulci cu susan; semințe de susan (condimente); dulciuri preparate din ulei de susan; sare de masă amestecată cu semințe de susan; semințe de susan prăjite și măcinate destinate utilizării ca mirodenie; semințe de in de uz culinar (asezonare); toate produsele sus-menționate inclusiv conservate sau sub

formă de semipreparate și mâncăruri instant, inclusiv congelate și sub formă de alimente cu conținut redus de calorii, și inclusiv în capsule sau microcapsule sau cu cantitate redusă de germeni; toate produsele sus-menționate provenite din România.

(111) **39535**

(151) 12.05.2024

(181) 17.03.2033

(210) 051315

(220) 17.03.2023

(730) **CUȘNIR Irina, MD**

Str. Florilor nr. 6, bloc 2, ap. 2,
MD-2068, Chișinău, Republica Moldova

STARODUBOV Iurii, MD

Str. Miron Costin nr. 8, ap. 16,
MD-2068, Chișinău, Republica Moldova

(540)

CARNABY

(511) NCL(12-2023)

18 - piele și imitații de piele; piei de animale; genți de voiaj și de transport; umbrele și parasolare; bastoane; bice, harnașament și articole de șelărie; zgărzi, lese și îmbrăcăminte pentru animale;

25 - îmbrăcăminte, articole care servesc la acoperirea capului;

35 - servicii on-line de tranzacționare, și anume servicii de operare on-line pe piețe pentru vânzătorii și cumpărătorii de produse și servicii; servicii on-line de tranzacționare în care vânzătorii afișează produsele sau serviciile care urmează să fie oferite spre vânzare, achiziționare sau spre licitare prin intermediul Internetului, în scopul facilitării vânzării de produse și servicii de către terți prin intermediul unei rețele de calculatoare; oferire de răspuns evaluativ și evaluări de produse și servicii oferite de vânzători, evaluarea valorii și a prețurilor produselor și serviciilor oferite de vânzători, serviciilor de performanță a cumpărătorilor și vânzătorilor, serviciilor de livrare, precum și experiența globală de tranzacționare în legătură cu acestea; oferirea unui ghid de căutare de publicitate on-line care oferă produse și servicii ale vânzătorilor; oferirea unei baze de date de căutare on-line de evaluare pentru cumpărători și vânzători; publicitate; gestiunea afacerilor comerciale;

administrare comercială; lucrări de birou; servicii de comercializare pentru terți prestate de supermarketuri, hipermarketuri, buticuri, magazine, gherete, chioșcuri și tarabe.

- (111) **39538**
 (151) 10.05.2024
 (181) 23.05.2033
 (210) 051721
 (220) 23.05.2023
 (730) **GUMENIUC Alina, MD**
 Str. Profesor Ion Dumeniuc nr. 26 ap. 21,
 MD-2075, Chișinău, Republica Moldova
 (540)

construct.md

- (526) Elementele mărcii asupra cărora nu se extinde dreptul exclusiv: „construct”, „md”, cu excepția executării grafice deosebite.
 (511) NCL(12-2023)
 35 - servicii on-line de tranzacționare, și anume servicii de operare on-line pe piețe pentru vânzătorii și cumpărătorii de produse și servicii; servicii on-line de tranzacționare în care vânzătorii afișează produsele sau serviciile care urmează să fie oferite spre vânzare, achiziționare sau spre licitare prin intermediul Internetului, în scopul facilitării vânzării de produse și servicii de către terți prin intermediul unei rețele de calculatoare; oferire de răspuns evaluativ și evaluări de produse și servicii oferite de vânzătorii, evaluarea valorii și a prețurilor produselor și serviciilor oferite de vânzătorii, serviciilor de performanță a cumpărătorilor și vânzătorilor, serviciilor de livrare, precum și experiența globală de tranzacționare în legătură cu acestea; oferirea unui ghid de căutare de publicitate on-line care oferă produse și servicii ale vânzătorilor; oferirea unei baze de date de căutare on-line de evaluare pentru cumpărătorii și vânzătorii; publicitate; gestiunea afacerilor comerciale; administrare comercială; lucrări de birou; servicii de comercializare pentru terți prestate de supermarketuri, hipermarketuri, buticuri, magazine, gherete, chioșcuri și tarabe;
 39 - transport; ambalarea și depozitarea mărfurilor; organizarea de călătorii.
 (531) CFE(9) 07.01.09; 07.01.24; 27.03.15; 27.05.08.

- (111) **39540**
 (151) 10.05.2024
 (181) 03.05.2033
 (210) 051573
 (220) 03.05.2023
 (730) **POTOȚCHI Alexandru, MD**
 Str. Decebal nr. 4, MD-6812,
 Băcioi, Chișinău, Republica Moldova
 (540)

MURĂTURI DE LA BUNICA

- (526) Elementele mărcii asupra cărora nu se extinde dreptul exclusiv: „MURĂTURI”.
 (511) NCL(12-2023)
 29 - murături.

- (111) **39549**
 (151) 10.05.2024
 (181) 03.05.2033
 (210) 051572
 (220) 03.05.2023
 (730) **ȚURCAN Anastasia, MD**
 Str. George Meniuc nr. 11,
 MD-2009, Chișinău, Republica Moldova
REABOCONI Maria, MD
 Str. Romană nr. 19, bloc 2, ap. 10,
 MD-2005, Chișinău, Republica Moldova
 (540)



- (526) Elementele mărcii asupra cărora nu se extinde dreptul exclusiv: „ayurveda daily”, cu excepția executării grafice deosebite.
- (511) NCL(12-2023)
- 03 - cosmetice și produse de toaletă nemedicinale; produse nemedicinale pentru curățarea dinților; produse de parfumerie, uleiuri esențiale; preparate pentru albit și alte substanțe pentru spălat; preparate pentru curățare, lustruire, degresare și șlefuire;
- 05 - preparate farmaceutice, medicale și de uz veterinar; produse igienice de uz medical; alimente și substanțe dietetice adaptate pentru uz medical sau veterinar, alimente pentru bebeluși; suplimente dietetice pentru oameni și animale; plasturi, materiale pentru pansamente; materiale pentru plombarea dinților și pentru mulaje dentare; dezinfectante; produse pentru distrugerea animalelor dăunătoare; fungicide, erbicide;
- 35 - servicii on-line de tranzacționare, și anume servicii de operare on-line pe piețe pentru vânzătorii și cumpărătorii de produse și servicii; servicii on-line de tranzacționare în care vânzătorii afișează produsele sau serviciile care urmează să fie oferite spre vânzare, achiziționare sau spre licitare prin intermediul Internetului, în scopul facilitării vânzării de produse și servicii de către terți prin intermediul unei rețele de calculatoare; oferire de răspuns evaluativ și evaluări de produse și servicii oferite de vânzători, evaluarea valorii și a prețurilor produselor și serviciilor oferite de vânzători, serviciilor de performanță a cumpărătorilor și vânzătorilor, serviciilor de livrare, precum și experiența globală de tranzacționare în legătură cu acestea; oferirea unui ghid de căutare de publicitate on-line care oferă produse și servicii ale vânzătorilor; oferirea unei baze de date de căutare on-line de evaluare pentru cumpărători și vânzători; publicitate; gestiunea afacerilor comerciale; administrare comercială; lucrări de birou; servicii de comercializare pentru terți prestate de supermarketuri, hipermarketuri, buticuri, magazine, gherete, chioșcuri, tarabe, farmacii;
- 41 - educație; instruire; divertisment; activități sportive și culturale;
- 44 - servicii medicale; servicii veterinare; servicii de igienă și de îngrijire a frumuseții pentru oameni sau animale; servicii de agricultură, acvacultură, horticultură și silvicultură.
- (531) CFE(9) 24.03.07; 24.03.17; 25.01.13; 25.01.25; 26.01.16; 26.01.18; 27.05.11.

- (111) **39553**
 (151) 11.05.2024
 (181) 12.06.2033
 (210) 051772
 (220) 12.06.2023
 (730) **SĂLCUȚA S.R.L., MD**
 MD-4323, Sălcuța, Căușeni, Republica Moldova
 (540)

Frumosul în vin

- (526) Elementele mărcii asupra cărora nu se extinde dreptul exclusiv: „vin”.
- (511) NCL(12-2023)
 33 - băuturi alcoolice.

- (111) **39555**
 (151) 15.05.2024
 (181) 12.03.2033
 (210) 051332
 (220) 12.03.2023
 (730) **VERIORG S.R.L., MD**
 Str. Ciuflea nr. 32, of. 1,
 MD-2001, Chișinău, Republica Moldova
 (540)

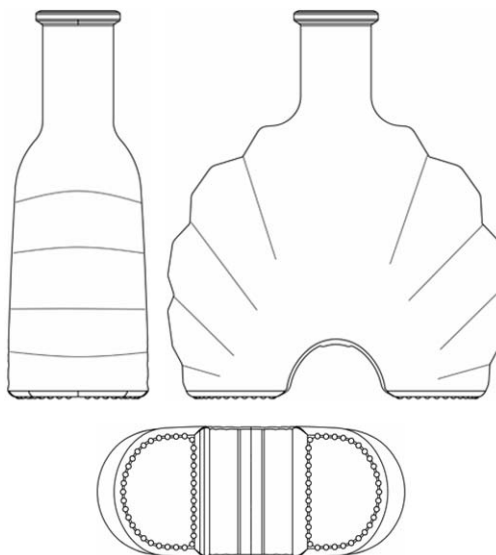

- (554) Marcă tridimensională.
 (511) NCL(12-2023)
 33 - băuturi alcoolice, cu excepția berii; preparate alcoolice pentru fabricarea băuturilor.
 (531) CFE(9) 19.07.02; 19.07.22; 19.07.25.

(111) **39556**
 (151) 15.05.2024
 (181) 17.02.2033
 (210) 051183
 (220) 17.02.2023
 (730) **PRO PARTS PRODUCTION S.R.L., MD**
 Str. Mihail Sadoveanu nr. 12/1, ap. 77,
 MD-2044, Chișinău, Republica Moldova
 (540)

PROTEX3
 ANTIFREEZE

(526) Elementele mărcii asupra cărora nu se extinde dreptul exclusiv: „3”, „ANTIFREEZE”, cu excepția executării grafice deosebite.
 (511) NCL(12-2023)
 01 - antigeluri.
 (531) CFE(9) 27.05.09; 27.07.11.

(111) **39557**
 (151) 15.05.2024
 (181) 02.08.2033
 (210) 051998
 (220) 02.08.2023
 (730) **LEPILOV Natalia, MD**
 Str. Melestiu nr. 16, bloc 2, ap. 4,
 MD-2006, Chișinău, Republica Moldova
 (540)



(526) Elementele mărcii asupra cărora nu se extinde dreptul exclusiv: „САКРАЛЬНАЯ БАНЯ”, cu excepția executării grafice deosebite.
 (591) Culori revendicate: verde-închis, verde-deschis.
 (511) NCL(12-2023)
 44 - servicii medicale; servicii veterinare; servicii de igienă și de îngrijire a frumuseții pentru oameni sau animale; servicii de agricultură, acvacultură, horticultură și silvicultură.
 (531) CFE(9) 24.03.07; 24.03.17; 24.11.25; 25.01.13; 25.01.25; 26.01.16; 28.05.00; 29.01.12.

(111) **39558**
 (151) 15.05.2024
 (181) 03.08.2033
 (210) 052019
 (220) 03.08.2023
 (730) **Zanin Maksym, UA**
 Svobody ave. 32 apt. 46, 04215, Kiev, Ucraina
 (540)

ACRISOLON

(591) Culori revendicate: alb, albastru de diferite nuanțe.
 (511) NCL(12-2023)
 01 - produse chimice destinate științelor, fotografiei, agriculturii, horticulturii și silviculturii; rășini artificiale în stare brută, materiale plastice în stare brută; compoziții pentru stingerea și prevenirea incendiilor; preparate pentru călire și sudură; adezivi pentru utilizare în industrie; chituri și alte produse de umplere; compost, gunoi de grajd, îngrășăminte; preparate biologice pentru utilizare în industrie și știință; preparate chimice utilizate la fabricarea produselor farmaceutice.
 (531) CFE(9) 01.13.10; 01.15.15; 26.11.21; 27.05.01; 29.01.12.

(111) **39565**
 (151) 10.05.2024
 (181) 04.05.2033
 (210) 051597
 (220) 04.05.2023
 (730) **SERGERUX S.R.L., MD**
 Str. Ismail nr. 86/1, ap. 185,
 MD-2001, Chişinău, Republica Moldova
 (540)



(526) Elementele mărcii asupra cărora nu se extinde dreptul exclusiv: „Croissant & Coffee”, cu excepția executării grafice deosebite.
 (511) NCL(12-2023)
 30 - cafea; produse de patiserie și cofetărie;
 35 - publicitate; administrarea, organizarea și managementul afacerilor; lucrări de birou;
 43 - servicii de alimentație publică; servicii de cazare temporară.
 (531) CFE(9) 08.01.08; 11.03.04; 11.03.20; 24.17.25; 26.01.16; 26.01.18; 27.05.09.

(111) **39568**
 (151) 14.05.2024
 (181) 15.05.2033
 (210) 051635
 (220) 15.05.2023
 (730) **TOTUL PENTRU COPII S.R.L., societate comercială, MD**
 Str. Bucuriei nr. 1/2,
 MD-2004, Chişinău, Republica Moldova

(540)



(591) Culori revendicate: portocaliu, măsliniu, albastru-deschis, galben-închis, negru, alb, roz, bej.
 (511) NCL(12-2023)
 03 - cosmetice și produse de toaletă nemedicinale; produse nemedicinale pentru curățarea dinților; produse de parfumerie, uleiuri esențiale; preparate pentru albit și alte substanțe pentru spălat; preparate pentru curățare, lustruire, degresare și șlefuire;
 16 - hârtie și carton; produse de imprimărie; articole pentru legătorie; fotografii; articole de papetărie și de birou, cu excepția mobilei; adezivi pentru papetărie sau menaj; materiale de desen și materiale pentru artiști; pensule; materiale didactice și de instruire; foi, folii și pungi din plastic pentru împachetare și ambalare; caractere și clișee tipografice;
 20 - mobile, oglinzi, rame pentru tablouri; containere, nemetalice, pentru depozitare sau transport; oase neprelucrate sau semiprelucrate, coarne, fanoane de balenă sau sidef; scoici; spumă de mare; chihlimbar galben;
 24 - textile și înlocuitori de textile; lenjerie de uz casnic; perdele din material textil sau plastic;
 25 - îmbrăcăminte, încălțăminte, articole care servesc la acoperirea capului;
 28 - jocuri, jucării și articole pentru joacă; aparate pentru jocuri video; articole de gimnastică și sport; decorațiuni (ornamente) pentru pomul de Crăciun;
 39 - transport; ambalarea și depozitarea mărfurilor; organizarea de călătorii.

(531) CFE(9) 01.01.03; 01.01.10; 02.05.02;
02.05.08; 21.03.25; 27.05.15; 29.01.15.

(111) **39570**
(151) 15.05.2024
(181) 21.09.2031
(210) 048794
(220) 21.09.2021
(730) **ILIIN Ivan, MD**
Str. Dumitru Calos nr. 62, ap. 9, MD-6539,
Varnița, Anenii Noi, Republica Moldova
(540)

ProcabMD

(526) Elementele mărcii asupra cărora nu se extinde dreptul exclusiv: „MD”.

(511) NCL(11-2021)

06 - metale comune și aliajele lor; minereuri; materiale metalice pentru edificare și construcții; construcții transportabile metalice; cabluri și fire metalice neelectrice; produse de feronerie metalică; containere metalice pentru depozitare sau transport; seifuri;

09 - aparate și instrumente științifice, de cercetare, de navigare, geodezice, optice, de cântărire, de măsurare, de semnalizare, de detectare, de testare, de inspectare, de salvare și didactice; software de calculatoare; mecanisme pentru aparate cu preplată; mașini înregistratoare de încasat, dispozitive de calcul; calculatoare și dispozitive periferice pentru calculatoare; costume de scafandru; măști pentru scafandri, tampoane de urechi pentru scafandri, cleme nazale pentru scafandri și înotători, mănuși de scafandru, aparate de respirat sub apă pentru înot subacvatic; extincitoare; fire de cupru (izolate); bobine de legătură pentru transformatoare de simetrizare din cupru; panouri de cupru pentru plăci de circuite electrice; cabluri și fire de cupru incluse în această clasă, cu excepția cablurilor video, cablurilor de date sau cablurilor audio.

(111) **39571**
(151) 15.05.2024
(181) 18.07.2032
(210) 050249
(220) 18.07.2022
(730) **ILIIN Ivan, MD**
Str. Dumitru Calos nr. 62, ap. 9, MD-6539,
Varnița, Anenii Noi, Republica Moldova
(540)

Procab

(511) NCL(11-2022)

06 - metale comune și aliajele lor; minereuri; materiale metalice pentru edificare și construcții; construcții transportabile metalice; cabluri și fire neelectrice din metale comune; mici articole de fierărie; containere metalice pentru depozitare sau transport; seifuri;

09 - aparate și instrumente științifice, pentru cercetare, de navigare, geodezice, optice, de cântărire, de măsurare, de semnalizare, de detectare, de testare, de verificare, de salvare și didactice; software de calculator; mecanisme pentru aparate cu preplată; case de marcat, dispozitive de calculat; calculatoare și dispozitive periferice de calculator; costume de scafandru, măști pentru scafandri, tampoane de urechi pentru scafandri, cleme nazale pentru scafandri și înotători, mănuși de scafandru, aparate de respirat sub apă pentru înot subacvatic; extincitoare; fire de cupru (izolate); bobine de legătură pentru transformatoare de simetrizare din cupru; panouri de cupru pentru plăci de circuite electrice; cabluri și fire de cupru incluse în această clasă, cu excepția cablurilor video, cablurilor de date sau cablurilor audio.

(111) **39573**
(151) 16.05.2024
(181) 07.07.2033
(210) 051874
(220) 07.07.2023
(730) **LUXALI CONSULTING S.R.L., MD**
Str. Porumbiței nr. 2/1,
MD-2070, Chișinău, Republica Moldova

(540)



Property Lawyers

(526) Elementele mărcii asupra cărora nu se extinde dreptul exclusiv: „Property Lawyers”, cu excepția executării grafice deosebite.

(591) Culori revendicate: alb, negru, maro-deschis.

(511) NCL(12-2023)

36 - servicii financiare, monetare și bancare; servicii de asigurări; servicii imobiliare;

45 - servicii juridice; servicii de securitate pentru protecția fizică a bunurilor materiale și a persoanelor; servicii matrimoniale, servicii de rețele de socializare on-line; servicii funerare; babysitting.

(531) CFE(9) 24.01.15; 26.05.18; 27.05.10; 27.05.19; 29.01.13.

(111) **39574**

(151) 16.05.2024

(181) 21.06.2033

(210) 051794

(220) 21.06.2023

(730) **CALMÎC Ion, MD**

Bd. Dacia nr. 65/19, ap. 42,
MD-2026, Chișinău, Republica Moldova

(540)



SEMINȚE DE PORUMB

(526) Elementele mărcii asupra cărora nu se extinde dreptul exclusiv: „AGRO”, „HUB”, „SEMINȚE DE PORUMB”, cu excepția executării grafice deosebite.

(591) Culori revendicate: verde, galben, roșu.

(511) NCL(12-2023)

41 - educație; instruire; divertisment; activități sportive și culturale.

(531) CFE(9) 05.03.13; 05.07.02; 05.11.13; 27.05.01; 29.01.13.

(111) **39576**

(151) 19.05.2024

(181) 12.06.2033

(210) 051760

(220) 12.06.2023

(730) **VERCOM-JNG S.R.L., MD**

MD-5322, Văleni, Cahul, Republica Moldova

(540)



MUZEUL PÂINII TRADIȚII ȘI OBICEIURI

(526) Elementele mărcii asupra cărora nu se extinde dreptul exclusiv: „MUZEUL PÂINII”, „TRADIȚII ȘI OBICEIURI”, cu excepția executării grafice deosebite.

(511) NCL(12-2023)

30 - pâine, produse de patiserie;

35 - publicitate; administrarea, organizarea și managementul afacerilor; lucrări de birou;

39 - transport; ambalarea și depozitarea mărfurilor; organizarea de călătorii;

41 - educație; instruire; divertisment; activități sportive și culturale;

43 - servicii de alimentație publică; servicii de cazare temporară.

(531) CFE(9) 05.07.02; 05.07.03; 08.01.01; 08.01.15; 08.01.25.

- (111) **39577**
 (151) 19.05.2024
 (181) 10.08.2033
 (210) 052055
 (220) 10.08.2023
 (730) **VOLTA S.R.L., MD**
 Str. Pădurii nr. 19,
 MD-2002, Chișinău, Republica Moldova
 (540)



The logo for CableFine features a stylized blue icon of a cable with a plug on the left, followed by the brand name "CableFine" in a bold, blue, sans-serif font.

- (526) Elementele mărcii asupra cărora nu se extinde dreptul exclusiv: „Cable Fine”, cu excepția executării grafice deosebite.
 (591) Culori revendicate: albastru.
 (511) NCL(12-2023)
 06 - cabluri și fire din metal incluse în această clasă;
 09 - cablu coaxial; cablaj electric; cabluri electrice; cabluri telefonice; cabluri coaxiale; cabluri audio; cabluri video; cabluri USB; cabluri electronice; cabluri optice; cabluri SCART; cabluri prelungitoare; cabluri ethernet; joncțiuni de cablu pentru cabluri electrice; cabluri de aprindere; cabluri pentru boxe; cabluri și fire; cabluri pentru baterii; cabluri pentru imprimante; cabluri electrice izolate; cabluri de conectare; cabluri pentru calculatoare; cabluri telefonice electrice; cabluri metalice (electrice); cabluri de testare; conectori de cabluri; cabluri de telecomunicații; cablare de rețea; cabluri pentru modem; cabluri de microfon; cabluri de măsură; cabluri de termocupluri; cabluri adaptoare (electrice); cabluri de curent; mănunchiuri de cabluri; cabluri de chitară; cabluri electrice subacvatice; cabluri pentru antene; cabluri cu manșon; adaptoare pentru cabluri; cabluri USB luminoase; cabluri de împământare; conexiuni de cablu (electricitate); joncțiuni de cablu (electrice); canale de cabluri electrice; cabluri pentru relee radio; cabluri de telegraf electrice; paturi de cabluri (conducente); cabluri electrice de montare; cabluri de fibră optică; cabluri cu fibră optică; cabluri din fibră optică; instalații de cabluri electrice; conectori pentru cabluri coaxiale; cabluri cu banda plată; fascicule de cabluri electrice; cabluri de interfață

electrice; mufe pentru cabluri electrice; învelișuri pentru cabluri electrice; cabluri electrice de conectare; cabluri pentru sincronizarea datelor; cabluri electrice de încărcare; cabluri de măsurare multimetrică; testere de cabluri audio; cablaje electrice pentru automobile; cabluri adaptoare pentru căști; cabluri electrice pentru proiectoare; cabluri flexibile plate, electrice; dispozitive pentru localizarea cablurilor; convertoare pentru televiziune prin cablu; capete pentru cablu de telefon; cablu izolat pentru instalații electrice; cabluri pentru transmiterea și recepția semnalelor de televiziune prin cablu; cabluri de demaror pentru motoare; cabluri pentru transmisia datelor; cabluri USB pentru telefoane mobile; cabluri electrice folosite la conectări; cabluri electrice rezistente la căldură; cabluri de conectare pentru telefon; cabluri de transmisie pentru antenă; cabluri de extensie pentru telefon; blocuri de conexiuni (cabluri electrice); cabluri electrice cu izolație minerală; cabluri electrice acoperite cu cauciuc; cabluri coaxiale care conțin filtre; cabluri pentru transmisia semnalelor electrice; cabluri pentru electricitate; manșoane de legătură pentru cabluri electrice; conectori cu fișă pentru cabluri electrice; cabluri pentru aparatele de încărcare a bateriei; cabluri pentru transmisia semnalelor optice; adaptoare de gen (adaptoare de cabluri); adaptoare de gen pentru cabluri coaxiale; cabluri electrice pentru echipamente de comunicații; manșoane pentru cablurile cu fibră optică; materiale pentru conducte de electricitate (fire, cabluri); materiale pentru rețeaua de electricitate (fire, cabluri); cabluri aeriene pentru curenți de valoare mare; conectori din metal pentru cabluri cu filet; cabluri de conexiune mobilă de înaltă definiție; cabluri pentru interfețe multimedia de înaltă definiție; cabluri pentru testarea prizelor de pământ (electrice); cabluri de semnal pentru IT/AV și telecomunicații; cabluri electrice acoperite cu un strat de email; cabluri electrice pentru transmiterea sunetelor și imaginilor; adaptoare de gen (adaptoare de cabluri) pentru telefoane mobile; cabluri pentru interfețe multimedia de înaltă definiție pentru proiectoare;

- 35 - publicitate; administrarea, organizarea și managementul afacerilor; lucrări de birou.
 (531) CFE(9) 14.01.05; 14.01.07; 14.01.08; 15.09.01; 15.09.25; 27.05.01; 29.01.04.

(111) **39578**
 (151) 20.05.2024
 (181) 22.03.2033
 (210) 051366
 (220) 22.03.2023
 (730) **VERIORG S.R.L., MD**
 Str. Ciuflea nr. 32, of. 1,
 MD-2001, Chişinău, Republica Moldova
 (540)

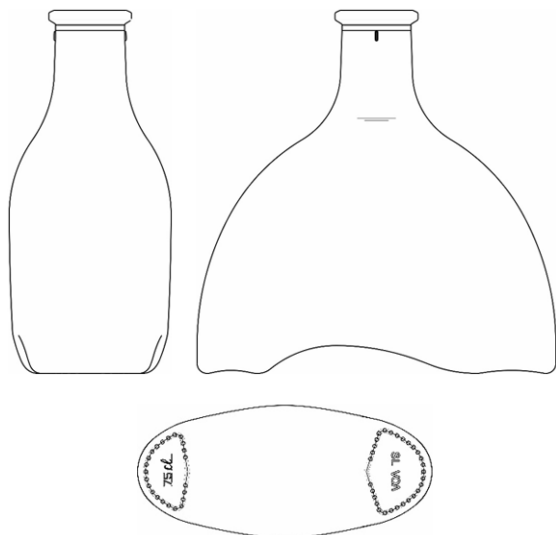

(526) Elementele mărcii asupra cărora nu se extinde dreptul exclusiv: toate elementele verbale.
 (554) Marcă tridimensională.
 (511) NCL(12-2023)
 33 - băuturi alcoolice, cu excepția berii; preparate alcoolice pentru fabricarea băuturilor.
 (531) CFE(9) 19.07.01; 19.07.17.

(111) **39580**
 (151) 17.05.2024
 (181) 17.05.2033
 (210) 051675
 (220) 17.05.2023
 (730) **SETROCONS GRUP S.R.L., societate comercială, MD**
 Str. Ștefan-Vodă nr. 98, MD-2055,
 Vatra, Chişinău, Republica Moldova
 (540)

oddo

(511) NCL(12-2023)
 19 - materiale, nemetalice, pentru clădiri și construcții; conducte rigide, nemetalice, pentru construcții; asfalt, smoală, gudron și bitum; construcții transportabile, nemetalice, cu excepția jaluzelelor nemetalice, acoperișurilor (construcțiilor) nemetalice și a parchetului; monumente, nemetalice.
 (531) CFE(9) 27.05.03.

(111) **39593**
 (151) 21.05.2024
 (181) 30.06.2033
 (210) 051870
 (220) 30.06.2023
 (730) **BUELO S.R.L., MD**
 Str. Acad. Sergiu Rădăuțanu nr. 9, ap. 206,
 MD-2045, Chişinău, Republica Moldova
 (540)

FANCO

(511) NCL(12-2023)
 31 - produse agricole, de acvacultură, horticole și forestiere, brute și neprelucrate; cereale și semințe crude și neprocesate; fructe și legume proaspete, plante aromatice proaspete; plante și flori naturale; bulbi, răsaduri și semințe pentru plantare; animale vii; hrană și băuturi pentru animale; malț.

(111) **39594**
 (151) 22.05.2024
 (181) 02.03.2033
 (210) 051285
 (220) 02.03.2023
 (730) **EUROPA CAFFE SINCE 1920 S.R.L., MD**
 Str. Nicolae Titulescu nr. 1, ap. 208,
 MD-2032, Chişinău, Republica Moldova

(540)



(526) Elementele mărcii asupra cărora nu se extinde dreptul exclusiv: „EUROPA”, „CAFFE” și imaginea stelelor, cu excepția executării grafice deosebite.

(591) Culori revendicate: roșu, alb.

(511) NCL(12-2023)

43 - servicii de cazare temporară.

(531) CFE(9) 01.01.05; 01.01.10; 01.11.08; 05.07.27; 24.03.11; 24.03.18; 26.01.13; 26.01.18; 27.05.01; 29.01.12.

(111) **39595**

(151) 21.05.2024

(181) 17.10.2032

(210) 050641

(220) 17.10.2022

(730) **TAROL-DD S.R.L., MD**

Str. Jubiliară nr. 41a, MD-2019,
Codru, Chișinău, Republica Moldova

(540)

ELGERMA

(511) NCL(11-2022)

03 - produse de parfumerie, uleiuri esențiale; preparate pentru albit și alte substanțe pentru spălat; preparate pentru curățare, lustruire, degresare;

05 - preparate farmaceutice, medicale și de uz veterinar; produse igienice pentru medicină; alimente și substanțe dietetice adaptate pentru uz medical sau veterinar, alimente pentru bebeluși; suplimente alimentare pentru oameni și animale; plasturi, materiale pentru pansamente; materiale pentru plombarea dinților și pentru mulaje dentare; dezinfectante; produse pentru distrugerea animalelor dăunătoare; fungicide, erbicide; toate produsele sus-menționate, cu excepția apei de gură de uz medical, apei îmbuteliate utilizate în scopuri medicale;

35 - publicitate; lucrări de birou.

(531) CFE(8) 24.13.01; 24.13.05; 24.13.09; 27.05.12.

(111) **39611**

(151) 28.05.2024

(181) 03.03.2033

(210) 051257

(220) 03.03.2023

(730) **MORARU Viorel, MD**

Str. Ginta Latină nr. 12, bloc 7, ap. 57,
MD-2044, Chișinău, Republica Moldova

(540)



(526) Elementele mărcii asupra cărora nu se extinde dreptul exclusiv: „M”, „FM 97.7”, cu excepția executării grafice deosebite.

(511) NCL(12-2023)

38 - servicii de telecomunicații;

41 - educație; instruire; divertisment; activități sportive și culturale.

(531) CFE(9) 25.07.20; 26.11.03; 26.11.11; 26.11.12; 26.11.22; 27.05.15; 27.05.21; 27.07.01.

(111) **39612**
 (151) 28.05.2024
 (181) 03.03.2033
 (210) 051259
 (220) 03.03.2023
 (730) **MORARU Viorel, MD**
 Str. Ginta Latină nr. 12, bloc 7, ap. 57,
 MD-2044, Chișinău, Republica Moldova
 (540)

CANAL 3

(526) Elementele mărcii asupra cărora nu se extinde dreptul exclusiv: „CANAL”, „3”.
 (511) NCL(12-2023)
 35 - publicitate; administrarea, organizarea și managementul afacerilor; lucrări de birou;
 38 - servicii de telecomunicații;
 41 - educație; instruire; divertisment; activități sportive și culturale.

(111) **39613**
 (151) 28.05.2024
 (181) 19.04.2033
 (210) 051498
 (220) 19.04.2023
 (730) **LONGEVIVA S.R.L., MD**
 Str. Acad. Saharov nr. 6, ap. (of.) 42,
 MD-2024, Chișinău, Republica Moldova
 (540)

Secret 21

(511) NCL(12-2023)
 03 - preparate pentru albit și alte substanțe pentru spălat; preparate pentru curățare, lustruire, degresare și șlefuire;
 05 - alimente pentru bebeluși;
 14 - metale prețioase și aliajele lor; bijuterii, pietre prețioase și semiprețioase; instrumente de ceasornicărie și pentru măsurarea timpului;
 18 - piele și imitații de piele; piei de animale; genți de voiaj și de transport; umbrele și parasolare; bastoane; bice, harnașament și articole de șelărie; zgârzi, lese și îmbrăcăminte pentru animale;
 25 - îmbrăcăminte, încălțăminte, articole care servesc la acoperirea capului;

134

41 - educație; instruire; divertisment; activități sportive și culturale;
 (531) CFE(9) 27.07.11.

(111) **39617**
 (151) 29.05.2024
 (181) 23.06.2033
 (210) 051823
 (220) 23.06.2023
 (730) **Alka Global Ltd., CY**
 Steliou Mavrommati, 55, „Agios Dometios”,
 2364 Nicosia, Cipru
 (540)



(526) Elementele mărcii asupra cărora nu se extinde dreptul exclusiv: „Prăjitura casei”, cu excepția executării grafice deosebite.
 (511) NCL(12-2023)
 35 - publicitate; gestiunea afacerilor comerciale; administrare comercială; lucrări de birou; toate serviciile menționate referitoare la produse de patiserie și cofetărie;
 39 - transport; ambalarea și depozitarea mărfurilor; toate serviciile menționate referitoare la produse de patiserie și cofetărie.
 (531) CFE(9) 02.09.01; 26.01.20; 26.02.18; 27.05.10.

(111) **39626**
 (151) 29.05.2024
 (181) 29.08.2033
 (210) 052168
 (220) 29.08.2023
 (730) **STUPINA CU POVEȘTI S.R.L., MD**
 Str. Hristo Botev nr. 11/1, ap. (of.) 58,
 MD-2043, Chișinău, Republica Moldova

(540)



(526) Elementele mărcii asupra cărora nu se extinde dreptul exclusiv: „STUPINA”, cu excepția executării grafice deosebite.

(511) NCL(12-2023)

30 - cafea, ceai, cacao și înlocuitori ai acestora; orez, paste făinoase și tăiței; tapioca și sago; făină și preparate din cereale; pâine, produse de patiserie și cofetărie; ciocolată; înghețată, șerbeturi și alte înghețate comestibile; zahăr, miere, sirop de melasă; drojdie, praf de copt; sare, condimente, mirodenii, plante aromatice conservate; oțet, sosuri și alte condimente; gheață (apă înghețată).

(531) CFE(9) 03.13.04; 03.13.05; 07.01.24; 26.05.04; 27.05.24.

(111) **39627**

(151) 28.05.2024

(181) 04.01.2032

(210) 049416

(220) 04.01.2022

(641) 051696

(310) 83739

(320) 08.07.2021

(330) JM

(730) **Meta Platforms, Inc., US**

1601 Willow Road, Menlo Park, California
94025, Statele Unite ale Americii

(540)

META

(511) NCL(11-2022)

41 - servicii de divertisment; servicii de publicare electronica; publicarea jurnalelor on-line nedescărcabile, și anume webloguri (bloguri) cu conținut definit de utilizator, bloguri cu conținut publicitar, marketing, afaceri și bloguri despre realitatea virtuală și realitatea augmentată; furnizarea pentru dezvoltatorii de software de resurse on-line de publicații electronice, nedescărcabile; servicii de divertisment, și anume furnizarea publicațiilor on-line nedescărcabile despre tehnologia realității virtuale prin intermediul unui site web; servicii de divertisment, și anume furnizarea publicațiilor on-line nedescărcabile despre tehnologia realității augmentate prin intermediul unui site web; servicii de divertisment, și anume furnizarea jocurilor interactive și jocurilor pentru unul sau mai mulți jucători jucate prin intermediul Internetului sau al rețelelor de comunicații; servicii de divertisment, și anume furnizarea jocurilor video on-line, jocurilor pe calculator, jocurilor electronice și jocurilor interactive; furnizarea unui joc pe calculator pentru utilizarea în întreaga rețea de către utilizatorii rețelei; furnizarea programelor de joc on-line, nedescărcabile; servicii de jocuri de realitate virtuală furnizate prin intermediul Internetului și al altor rețele de comunicații; servicii de jocuri de realitate augmentată furnizate prin intermediul Internetului și al altor rețele de comunicații; servicii de divertisment, și anume furnizarea jocurilor de realitate virtuală, divertisment interactiv, conținut și experiențe de realitate virtuală; servicii de divertisment, și anume furnizarea jocurilor de realitate virtuală, divertismentului interactiv, conținutului și experienței de realitate augmentată; servicii de divertisment, și anume furnizarea jocurilor de realitate mixtă, divertismentului interactiv, conținutului și experienței de realitate mixtă; servicii de divertisment, și anume furnizarea mediei de realitate virtuală on-line; servicii de divertisment, și anume furnizarea mediei on-line de realitate augmentată; producție video de realitate augmentată în scopuri de divertisment; producție video de realitate virtuală în scopuri de divertisment; servicii de producție și publicare a divertismentului multimedia; servicii de divertisment sub forma de servicii

de producție și post-producție de conținut multimedia de divertisment; furnizarea informațiilor despre jocurile pe calculator și jocurile video on-line prin intermediul Internetului și al altor rețele de comunicații; organizarea expozițiilor, evenimentelor și conferințelor în domeniul culturii, divertismentului și rețelelor sociale în scopuri non-profit și necomerciale; organizarea și desfășurarea concursurilor și evenimentelor de divertisment pentru jucătorii de jocuri video, de calculator, electronice sau multimedia interactive; servicii de divertisment, și anume organizarea și desfășurarea concursurilor pentru încurajarea utilizării și dezvoltării divertismentului interactiv, realității virtuale, realității augmentate, produselor electronice de consum și software și hardware de divertisment pentru jocuri video; organizarea expozițiilor în domeniul divertismentului interactiv, realității virtuale, electronice de larg consum, industriei de divertisment și industriei jocurilor video în scopuri culturale; oferirea și desfășurarea concursurilor menite să recunoască, recompenseze, încurajeze persoanele și grupurile care se angajează în activități de autodepășire, auto-împlinire, caritabile, filantropice, voluntariat, servicii publice, comunitare și umanitare, precum și în schimbul de produse de muncă creative; oferirea și desfășurarea concursurilor în scopuri de divertisment pentru dezvoltatorii de software; informații în materie de divertisment; furnizarea informațiilor de divertisment, inclusiv texte, documente electronice, baze de date, grafice, imagini fotografice și informații audio-vizuale, prin intermediul Internetului și al altor rețele de comunicații; furnizarea informațiilor în scopuri de divertisment în domeniul divertismentului, învățământului secundar și universitar, precum și grupurilor de interes social și comunitar; închirierea chioșcurilor de fotografie și videografie pentru capturarea, încărcarea, editarea și partajarea fotografiilor și videoclipurilor; activități sportive și culturale; servicii de divertisment, și anume furnizarea videoclipurilor on-line cu jocuri jucate de alții; servicii de jocuri sub forma de furnizare a unui site web pentru ca consumatorii să transmită altora jocuri; servicii de divertisment, și anume comedii, drame, documentare, seriale documentare, seriale de animație, seriale de mister, seriale web și seriale de televiziune furnizate pe Internet; jurnale on-line, și anume bloguri care prezintă comedii, drame, documentare, seriale documentare, seriale de animație, seriale de mister și conținut de

realitate și divertisment; furnizarea clipurilor video on-line nedescărcabile, videoclipurilor, vlogurilor, imaginilor, ilustrațiilor, articolelor și rezumatelor de articole din domeniul comediei, dramaturgiei, documentarelor, seriilor documentare, seriilor de animație, seriilor de mister și divertismentului realist; furnizarea videoclipurilor on-line nedescărcabile în domeniul comediei, dramei, documentarelor, seriilor documentare, seriilor de animație, seriilor de mister și divertismentului realist; furnizarea informațiilor referitoare la conținutul mediilor de socializare; publicarea electronică on-line privind conținutul mediilor de socializare; informații în materie de recreere; producție video de realitate augmentată; desfășurarea și oferirea accesului la antrenamente, instrucțiuni și sesiuni de fitness în direct; coordonarea antrenamentelor de fitness; servicii de divertisment, și anume furnizarea filmelor, emisiunilor de televiziune, emisiunilor web, lucrărilor audio-vizuale și multimedia, nedescărcabile, precum și informații, recenzii și recomandări cu privire la filme, emisiuni de televiziune, emisiuni web, emisiuni audiovizuale și lucrări multimedia; servicii de divertisment, și anume organizarea și desfășurarea concursurilor pentru încurajarea utilizării și dezvoltării de divertisment interactiv, realitate virtuală, realitate augmentată, realitate mixtă, electronice de consum și software și hardware de divertisment pentru jocuri video; servicii de divertisment, și anume programe de concursuri și premii de stimulare concepute pentru a recompensa participanții la program care fac exerciții fizice, participă la activități sportive, se angajează în activități de promovare a sănătății, obțin realizări în exerciții fizice și activități sportive și își ating obiectivele personale în ceea ce privește exercițiile fizice, activitățile sportive și condiția fizică; servicii de divertisment, și anume concursuri și programe de stimulare a premiilor concepute pentru a recompensa participanții la program care fac exerciții fizice, fac alegeri alimentare sănătoase și se angajează în alte activități de promovare a sănătății; servicii de divertisment, și anume programe de premii de stimulare concepute pentru a recompensa participanții la program care fac exerciții fizice; servicii de divertisment, și anume furnizarea prin intermediul bazelor de date electronice și on-line interactive a unor informații cu privire la conținut definit de utilizator, conținut de la terți, fotografii, materiale video, audio, vizuale și audio-vizuale în domeniul de inte-

res general; servicii de divertisment, și anume furnizarea informațiilor privind forumuri on-line pentru diseminarea de conținut, date și informații în scopuri de divertisment și de participare la rețele sociale și de afaceri; servicii de divertisment, și anume furnizarea facilităților on-line pentru transmiterea în flux a conținutului de divertisment și în flux video în direct al evenimentelor de divertisment; servicii de divertisment, și anume furnizarea mediei de realitate mixtă on-line; producție video de realitate mixtă; servicii de producție multimedia; jurnale on-line, și anume bloguri cu comentarii, sfaturi și informații în domeniul sănătății, bunăstării, somnului, fitnessului și nutriției; furnizarea publicațiilor web, și anume bloguri; furnizarea publicațiilor web, și anume webloguri (bloguri) cu conținut definit de utilizator; organizarea concursurilor și programelor de stimulare și premiere pentru dezvoltatorii de software; organizarea expozițiilor și evenimentelor în scopuri culturale sau de divertisment; organizarea expozițiilor și evenimentelor în domeniul divertismentului interactiv, realității virtuale, realității mixte și realității augmentate, industriei electronice de consum și divertismentului cu jocuri video în scopuri culturale; organizarea expozițiilor în domeniul divertismentului interactiv, realității virtuale, realității augmentate, realității mixte, industriei electronice de consum și industriei de divertisment a jocurilor video în scopuri culturale; organizarea expozițiilor și conferințelor live în domeniile culturii, divertismentului, rețelelor de socializare în scopuri non-profit și necomerciale; servicii de antrenament personal în domeniul sportului, exercițiilor fizice, sănătății și fitnessului; sesiuni de atletism și de fitness preînregistrate; furnizarea unei evaluări de fitness, a unui scor de fitness și a unui program de antrenament personalizat bazat pe evaluarea și scorul respectiv; furnizarea prin intermediul unui site web a unor informații privind antrenamente, instrucțiuni și sesiuni de fitness; furnizarea prin intermediul unui site web a unor instrucțiuni și sesiuni de fitness; furnizarea prin intermediul unui site web a unor informații privind antrenamentul de fitness și dezvoltarea abilităților atletice; furnizarea prin intermediul unui site web a unor informații privind pregătirea de fitness, antrenamentul de fitness, obiectivele de fitness și dezvoltarea abilităților atletice; furnizarea prin intermediul unui site web a unor informații privind sportul, dezvoltarea abilităților atletice și antrenamentul de fitness; furnizarea prin intermediul unui

site web a unor informații privind sesiuni preînregistrate de atletism și fitness; furnizarea informațiilor de divertisment din indexuri și baze de date, inclusiv de texte, documente electronice, baze de informații, grafice, imagini fotografice și informații audio-vizuale, prin intermediul Internetului și al rețelelor de comunicare; furnizarea antrenamentelor de grup în domeniul sportului, exercițiilor fizice, sănătății și fitnessului; furnizarea informațiilor privind sportul, dezvoltarea abilităților atletice și antrenamentul de fitness prin intermediul unui site web on-line, al altor rețele de calculatoare și rețele de comunicații electronice și prin intermediul programelor de calculator pentru console de jocuri, calculatoare personale, dispozitive digitale personale și telefoane inteligente; furnizarea exercițiilor atletice preînregistrate, antrenamente, sesiuni și provocări de fitness prin intermediul unui site web on-line, al altor rețele de calculatoare, comunicații electronice și prin intermediul unui software pentru console de jocuri, calculatoare personale, dispozitive digitale personale și telefoane inteligente; servicii de editare, și anume editarea publicațiilor electronice pentru alții; producție video de realitate virtuală; organizarea și desfășurarea conferințelor de afaceri; organizarea și desfășurarea conferințelor de afaceri în domeniul dezvoltării și utilizării limbajelor de programare.

- (111) **39628**
 (151) 28.05.2024
 (181) 19.04.2032
 (210) 049973
 (220) 19.04.2022
 (730) **VINĂRIA ROMĂNEȘTI S.R.L., MD**
 MD-3728, Românești, Strășeni, Republica
 Moldova
 (540)



(526) Elementele mărcii asupra cărora nu se extinde dreptul exclusiv: „R”, cu excepția executării grafice deosebite.

(511) NCL(11-2022)

33 - băuturi alcoolice, cu excepția berii; preparate alcoolice pentru fabricarea băuturilor;

35 - publicitate; administrarea, organizarea și managementul afacerilor; lucrări de birou; toate serviciile sus-menționate, cu excepția vânzării prin licitație publică, închirierilor de mașini și aparate de birou.

(531) CFE(8) 06.07.04; 06.07.07; 06.07.25; 06.19.16; 07.01.01; 24.09.02; 24.09.14; 25.01.15; 25.01.25; 26.01.16; 26.01.18; 27.05.03; 27.05.21.

(111) **39638**

(151) 05.06.2024

(181) 25.04.2033

(210) 051516

(220) 25.04.2023

(730) **NEAGU Ion, MD**

Str. Ștefan cel Mare și Sfânt nr. 8, bloc 1, ap. 52,

MD-3121, Bălți, Republica Moldova

(540)



(591) Culori revendicate: roșu, negru, alb.

(511) NCL(12-2023)

19 - materiale, nemetalice, pentru clădiri și construcții; conducte rigide, nemetalice, pentru construcții; asfalt, smoală, gudron și bitum; construcții transportabile, nemetalice; monumente, nemetalice; toate produsele sus-menționate, cu excepția geamurilor și materialelor de construcție nemetalice pentru fabricarea geamurilor;

37 - servicii de construcții; servicii de instalații și reparații; extracții miniere, foraje pentru extracția de petrol și gaze.

(531) CFE(9) 07.03.02; 26.04.11; 26.04.18; 26.07.15; 27.05.01; 29.01.13.

(111) **39639**

(151) 05.06.2024

(181) 25.04.2033

(210) 051550

(220) 25.04.2023

(730) **PANINELLA S.R.L., societate comercială, MD**

Str. Columna nr. 170,

MD-2004, Chișinău, Republica Moldova

(540)

(511) NCL(12-2023)

29 - carne, pește, păsări și vânat; extracte din carne; fructe și legume conservate, congelate, uscate și fierte; jeleuri, dulceturi, compoturi; ouă; lapte, brânzeturi, unt, iaurt și alte produse lactate; uleiuri și grăsimi comestibile;

30 - cafea, ceai, cacao și înlocuitori ai acestora; orez, paste făinoase și tăiței; tapioca și sago; făină și preparate din cereale; pâine, produse de patiserie și cofetărie; ciocolată; înghețată, șerbeturi și alte înghețate comestibile; zahăr, miere, sirop de melasă; drojdie, praf de copt; sare, condimente, mirodenii, plante aromatice conservate; oțet, sosuri și alte condimente; gheață (apă înghețată);

31 - produse agricole, de acvacultură, horticole și forestiere, brute și neprelucrate; cereale și semințe crude și neprocesate; fructe și legume proaspete, plante aromatice proaspete; plante și flori naturale; bulbi, răsaduri și semințe pentru plantare; animale vii; hrană și băuturi pentru animale; malț;

32 - bere; băuturi nealcoolice; ape minerale și carbogazoase; băuturi din fructe și sucuri de fructe; siropuri și alte preparate pentru fabricarea băuturilor nealcoolice;

33 - băuturi alcoolice, cu excepția berii; preparate alcoolice pentru fabricarea băuturilor; toate produsele sus-menționate, cu excepția băuturilor alcoolice tari.

(531) CFE(9) 01.15.11; 27.05.07.

(111) **39640**
 (151) 05.06.2024
 (181) 24.04.2033
 (210) 051552
 (220) 24.04.2023
 (730) **MSA FINANCE S.R.L., MD**
 Str. A. Șciusev nr. 89,
 MD-2012, Chișinău, Republica Moldova
 (540)

(111) **39642**
 (151) 06.06.2024
 (181) 20.09.2032
 (210) 050495
 (220) 20.09.2022
 (730) **BRUSNIC Victor, MD**
 Str. Baștina nr. 9,
 MD-3006, Soroca, Republica Moldova
 (540)



(526) Elementele mărcii asupra cărora nu se extinde dreptul exclusiv: „ÎMPRUMUT”, „.md”, cu excepția executării grafice deosebite.
 (511) NCL(12-2023)
 35 - publicitate; administrarea, organizarea și managementul afacerilor; lucrări de birou;
 36 - servicii financiare, monetare și bancare; servicii de asigurări; servicii imobiliare;
 38 - servicii de telecomunicații;
 41 - educație; instruire; divertisment; activități sportive și culturale;
 42 - servicii științifice și tehnologice, precum și servicii de cercetare și creație, referitoare la acestea; servicii de analiză industrială, cercetare industrială și proiectare industrială; servicii de control al calității și de autentificare; crearea și dezvoltarea calculatoarelor și programelor de calculator.
 (531) CFE(9) 24.17.02; 26.04.18; 26.04.24; 27.05.10.

HAIUCII MILITARI ISTORIC A REPUBLICII MOLDOVA

(526) Elementele mărcii asupra cărora nu se extinde dreptul exclusiv: „MILITARI”, „ISTORIC”, „REPUBLICII MOLDOVA”.
 (511) NCL(11-2022)
 41 - educație; instruire; divertisment; activități sportive și culturale;
 45 - servicii juridice; servicii de securitate pentru protecția fizică a bunurilor materiale și a persoanelor; servicii personale și sociale oferite de către terți destinate să satisfacă nevoile indivizilor.

Lista certificatelor de înregistrare a mărcilor eliberate în iunie 2024

Se publică următoarele date: numărul curent, numărul de depozit, data de depozit, numărul de ordine al înregistrării, data înregistrării, clasele conform CIPS, titularul, codul țării conform normei ST.3 OMPI, numărul BOPI în care a fost publicată cererea de înregistrare, numărul BOPI în care a fost publicată marca înregistrată în baza cererii acceptate parțial

Nr. crt.	(210) Nr. de depozit	(220) Data de depozit	(111) Nr. înregistrării	(151) Data înregistrării	(511) Clase	(730) Titular, cod ST.3 OMPI	(441) Nr. BOPI	(450) Nr. BOPI
1	2	3	4	5	6	7	8	9
1	047812	02.04.2021	39316	14.03.2024	09,14,16,18,24,25,35	HUGO BOSS AG, DE	3/2022	
2	051693	30.05.2023	39414	05.06.2024	04,30	CHETROI Sergiu, MD	7/2023	7/2024
3	051915	17.07.2023	39494	25.04.2024	25,35	OXVICOM S.R.L., societate comercială, MD	9/2023	
4	052123	21.08.2023	39514	03.05.2024	41	CASTEL MIMI S.R.L., MD	10/2023	
5	052132	23.08.2023	39515	03.05.2024	03	PARFUMS CHRISTIAN DIOR, FR	10/2023	
6	052148	24.08.2023	39516	03.05.2024	41	PIROGAN Oleg, MD	10/2023	
7	052151	25.08.2023	39517	03.05.2024	29	FORWARD INTERNATIONAL S.R.L., firmă, MD	10/2023	
8	052161	28.08.2023	39518	03.05.2024	35,38,41,42	POPOVICI Anna, MD	10/2023	
9	051668	19.05.2023	39519	02.05.2024	30	„KONTI-RUS” JOINT STOCK COMPANY, RU	8/2023	
10	050025	13.05.2022	39520	02.05.2024	09,42	Meta Platforms, Inc., US	8/2022	7/2024
11	051734	06.06.2023	39521	02.05.2024	09	Honor Device Co., Ltd., CN	8/2023	
12	052109	15.08.2023	39522	03.05.2024	33	RENAISSANCE PERFECT S.R.L., MD	10/2023	
13	052022	07.08.2023	39523	03.05.2024	35,45	ZOSIM-CIUMAC Ecaterina, MD	10/2023	
14	051857	03.07.2023	39524	04.05.2024	35,38,41	ANIRO COM SRL, RO	9/2023	7/2024
15	052189	23.08.2023	39525	04.05.2024	35,37	ENERGY POWER SOLUTION S.R.L., MD	10/2023	
16	051260	03.03.2023	39526	07.05.2024	42	MORARU Viorel, MD	6/2023	7/2024
17	051317	16.03.2023	39527	07.05.2024	25,35	SAMBURSCAIA Angela, MD	6/2023	7/2024
18	051386	27.03.2023	39528	07.05.2024	20	PERFECT SOLUTION S.R.L., MD	5/2023	7/2024
19	052099	17.08.2023	39529	08.05.2024	30,35,41	SANDRILIONA S.R.L., societate comercială, MD	10/2023	
20	052127	23.08.2023	39530	08.05.2024	30	BUCURIA DULCE S.R.L., MD	10/2023	
21	051393	28.03.2023	39531	07.05.2024	29,30	DF World of Spices GmbH, DE	6/2023	7/2024
22	051394	28.03.2023	39532	07.05.2024	29,30	DF World of Spices GmbH, DE	6/2023	7/2024
23	051395	28.03.2023	39533	07.05.2024	29,30	DF World of Spices GmbH, DE	6/2023	7/2024
24	051771	07.06.2023	39534	07.05.2024	18,25,28,35,39,41,43	SÎRBU Alexandru, MD	8/2023	
25	051315	17.03.2023	39535	12.05.2024	18,25,35	CUȘNIR Irina, MD STARODUBOV Iurii, MD	6/2023	7/2024
26	051687	26.05.2023	39536	08.05.2024	32	RC Global Beverages Inc., HK	8/2023	
27	051688	26.05.2023	39537	08.05.2024	32	RC Global Beverages Inc., HK	8/2023	
28	051721	23.05.2023	39538	10.05.2024	35,39	GUMENIUC Alina, MD	7/2023	7/2024
29	051727	01.06.2023	39539	13.05.2024	03,05	NGUYEN SI TRUNG KY, MD	8/2023	
30	051573	03.05.2023	39540	10.05.2024	29	POTOȚCHI Alexandru, MD	7/2023	7/2024
31	051817	02.06.2023	39541	10.05.2024	06,20,35	DEMCENCO Iuri, MD CEAETKAIA Lina, MD CRISTEA Eugenia, MD	8/2023	

1	2	3	4	5	6	7	8	9
32	051850	30.06.2023	39542	13.05.2024	05	PASCARI Alexei, MD	9/2023	
33	051852	03.07.2023	39543	10.05.2024	20,35	BALAN Rodion, MD	9/2023	
34	051860	04.07.2023	39544	08.05.2024	32	Monster Energy Company, a Delaware corporation, US	9/2023	
35	051867	06.07.2023	39545	08.05.2024	03	Bluesky Cosmetics Limited, HK	9/2023	
36	051923	22.07.2023	39546	08.05.2024	05,35	PONEATOVSCI Laurentia, MD	9/2023	
37	051878	12.07.2023	39547	08.05.2024	03	GABA International Holding GmbH, a company organized and existing under the laws of Switzerland, CH	9/2023	
38	051898	13.07.2023	39548	08.05.2024	36	Visa International Service Association, US	9/2023	
39	051572	03.05.2023	39549	10.05.2024	03,05,35,41,44	ȚURCAN Anastasia, MD REABOCONI Maria, MD	7/2023	7/2024
40	051890	07.07.2023	39550	10.05.2024	03,21,35,41,44	TIMOFTI Natalia, MD CIUDIN Oleg, MD	9/2023	
41	051616	05.05.2023	39551	10.05.2024	33	POLIKARPOV Andrei, RU	9/2023	
42	050840	30.11.2022	39552	08.05.2024	07,09,11,21,35,37,43	Cimbali Group S.P.A., IT	2/2023	
43	051772	12.06.2023	39553	11.05.2024	33	SĂLCUȚA S.R.L., MD	10/2023	7/2024
44	052193	29.08.2023	39554	11.05.2024	30	ARIF FRANCK CHARLES, AE	10/2023	
45	051332	12.03.2023	39555	15.05.2024	33	VERIORG S.R.L., MD	5/2023	7/2024
46	051183	17.02.2023	39556	15.05.2024	01	PRO PARTS PRODUCTION S.R.L., MD	4/2023	7/2024
47	051998	02.08.2023	39557	15.05.2024	44	LEPILOV Natalia, MD	10/2023	7/2024
48	052019	03.08.2023	39558	15.05.2024	01	Zanin Maksym, UA	10/2023	7/2024
49	052125	23.08.2023	39559	15.05.2024	30	BUCURIA DULCE S.R.L., MD	10/2023	
50	052158	24.08.2023	39560	15.05.2024	05	NOBEL ILAC SANAYII VE TICARET ANONIM SIRKETI, reprezentanța companiei turcești, MD	10/2023	
51	052190	29.08.2023	39561	15.05.2024	34	Laurel Dew Limited, VG	10/2023	
52	052191	29.08.2023	39562	15.05.2024	30	ARIF FRANCK CHARLES, AE	10/2023	
53	052192	29.08.2023	39563	15.05.2024	30	ARIF FRANCK CHARLES, AE	10/2023	
54	049991	05.05.2022	39564	14.05.2024	03	GRAMA Anna, MD	8/2022	
55	051597	04.05.2023	39565	10.05.2024	30,35,43	SERGERUX S.R.L., MD	7/2023	7/2024
56	051834	27.06.2023	39566	14.05.2024	29,30,31,32,33	CÎRHAN Doina, MD	8/2023	
57	051989	02.08.2023	39567	15.05.2024	32	BOBEICA Rafael, MD	9/2023	
58	051635	15.05.2023	39568	14.05.2024	03,16,20,24,25,28,39	TOTUL PENTRU COPII S.R.L., societate comercială, MD	7/2023	7/2024
59	052080	16.08.2023	39569	10.05.2024	34	BULGARI WINERY S.R.L., întreprindere cu capital străin, MD	10/2023	
60	048794	21.09.2021	39570	15.05.2024	06,09	ILIIN Ivan, MD	12/2021	7/2024
61	050249	18.07.2022	39571	15.05.2024	06,09	ILIIN Ivan, MD	9/2022	7/2024
62	051996	02.08.2023	39572	15.05.2024	35	PIROGAN Oleg, MD	10/2023	
63	051874	07.07.2023	39573	16.05.2024	36,45	LUXALI CONSULTING S.R.L., MD	9/2023	7/2024
64	051794	21.06.2023	39574	16.05.2024	41	CALMÎC Ion, MD	9/2023	7/2024
65	051574	28.04.2023	39575	19.05.2024	34	M7 Tobacco Trading FZCO, AE	8/2023	
66	051760	12.06.2023	39576	19.05.2024	30,35,39,41,43	VERCOM-JNG S.R.L., MD	8/2023	7/2024
67	052055	10.08.2023	39577	19.05.2024	06,09,35	VOLTA S.R.L., MD	10/2023	7/2024
68	051366	22.03.2023	39578	20.05.2024	33	VERIORG S.R.L., MD	5/2023	7/2024
69	051675	17.05.2023	39580	17.05.2024	19	SETRCOONS GRUP S.R.L., societate comercială, MD	7/2023	7/2024
70	051765	12.06.2023	39581	20.05.2024	18,25,32	PepsiCo, Inc., a North Carolina corporation, US	9/2023	

1	2	3	4	5	6	7	8	9
71	051766	12.06.2023	39582	20.05.2024	18,25,32	PepsiCo, Inc., a North Carolina corporation, US	9/2023	
72	051824	23.06.2023	39583	20.05.2024	30,35,39	Alka Global Ltd., CY	9/2023	
73	051825	23.06.2023	39584	20.05.2024	30	Savory World Ltd., CY	9/2023	
74	051943	27.07.2023	39585	20.05.2024	02	SWIMC LLC, Limited Liability Company, US	9/2023	
75	051945	27.07.2023	39586	20.05.2024	02	SWIMC LLC, Limited Liability Company, US	9/2023	
76	051946	27.07.2023	39587	20.05.2024	02	SWIMC LLC, Limited Liability Company, US	9/2023	
77	051947	27.07.2023	39588	20.05.2024	02	SWIMC LLC, Limited Liability Company, US	9/2023	
78	051948	27.07.2023	39589	20.05.2024	02	SWIMC LLC, Limited Liability Company, US	9/2023	
79	051959	27.07.2023	39590	20.05.2024	02	SWIMC LLC, Limited Liability Company, US	9/2023	
80	052023	07.08.2023	39591	20.05.2024	09	Kia Corporation, KR	10/2023	
81	052028	09.08.2023	39592	21.05.2024	25,28,35,41	CRECIUN Valeri, MD	10/2023	
82	051870	30.06.2023	39593	21.05.2024	31	BUELO S.R.L., MD	8/2023	7/2024
83	051285	02.03.2023	39594	22.05.2024	43	EUROPA CAFFE SINCE 1920 S.R.L., MD	5/2023	7/2024
84	050641	17.10.2022	39595	21.05.2024	03,05,35	TAROL-DD S.R.L., MD	12/2022	7/2024
85	051466	11.04.2023	39596	21.05.2024	25	O&C BRALETTES S.R.L., MD	6/2023	
86	051929	21.07.2023	39597	21.05.2024	09,41	Microsoft Corporation, US	10/2023	
87	051950	31.07.2023	39598	22.05.2024	33	LINELLA S.R.L., MD	9/2023	
88	051830	26.06.2023	39599	23.05.2024	07	Denso Products and Services Americas, Inc., US	9/2023	
89	052154	28.08.2023	39600	22.05.2024	03,05	Koyun Hasan Hakan, MD	10/2023	
90	052171	29.08.2023	39601	24.05.2024	33	Guizhou Hanke Junfeng Wine Co., Ltd., CN	11/2023	
91	052199	04.09.2023	39602	24.05.2024	05	T.P.I. - PHARM S.R.L., MD	11/2023	
92	052202	06.09.2023	39603	24.05.2024	41	PRIMĂRIA COMUNEI LOZOVA, MD	11/2023	
93	052203	06.09.2023	39604	24.05.2024	33	CASTEL MIMI S.R.L., MD	11/2023	
94	052204	05.09.2023	39605	24.05.2024	42	ATD TECHNOLOGIES S.R.L., MD	11/2023	
95	052209	07.09.2023	39606	24.05.2024	35,39,43	BUNESCU Victor, MD	11/2023	
96	052233	13.09.2023	39607	24.05.2024	03,05,16,21,35	VION-IMPEX S.R.L., firmă, MD	11/2023	
97	052252	15.09.2023	39608	24.05.2024	36	REGATA IMOBILIARE S.R.L., MD	11/2023	
98	052296	26.09.2023	39609	24.05.2024	32,33	PASCARU Adrian, MD	11/2023	
99	051805	20.06.2023	39610	27.05.2024	03	HELLENICA COSMETIC PRODUCTS EXPLOITATION S.A., GR	9/2023	
100	051257	03.03.2023	39611	28.05.2024	38,41	MORARU Viorel, MD	5/2023	7/2024
101	051259	03.03.2023	39612	28.05.2024	35,38,41	MORARU Viorel, MD	5/2023	7/2024
102	051498	19.04.2023	39613	28.05.2024	03,05,14,18,25,41	LONGEVIVA S.R.L., MD	6/2023	7/2024
103	051599	05.05.2023	39614	27.05.2024	28,42	MIDNIGHT WORKS S.R.L., MD	7/2023	
104	052104	18.08.2023	39615	27.05.2024	09,38,42,45	GARDIAN APP S.R.L., MD	10/2023	
105	051823	23.06.2023	39617	29.05.2024	35,39	Alka Global Ltd., CY	9/2023	7/2024
106	051458	07.04.2023	39618	30.05.2024	43,44	OLBA ENERGY S.R.L., MD	6/2023	
107	051802	18.06.2023	39619	30.05.2024	33	WINE EXPRESS S.R.L., MD	8/2023	
108	051833	26.06.2023	39620	30.05.2024	08,11,21,35	TRIFAN Iana, MD	8/2023	
109	052239	14.09.2023	39621	30.05.2024	33	WINE EXPRESS S.R.L., MD	11/2023	
110	051940	26.07.2023	39622	30.05.2024	34	SHENZHEN FUMOT TECHNOLOGY CO., LIMITED, CN	10/2023	

1	2	3	4	5	6	7	8	9
111	052058	11.08.2023	39623	29.05.2024	05	CHITIC Vlad, MD	10/2023	
112	052059	11.08.2023	39624	29.05.2024	05	CHITIC Vlad, MD	10/2023	
113	052143	25.08.2023	39625	29.05.2024	06,11,42	TERMOSOLUȚII GRUP S.R.L., MD	10/2023	
114	052168	29.08.2023	39626	29.05.2024	30	STUPINA CU POVEȘTI S.R.L., MD	10/2023	7/2024
115	049416	04.01.2022	39627	28.05.2024	41	Meta Platforms, Inc., US	8/2022	7/2024
116	049973	19.04.2022	39628	28.05.2024	33,35	VINĂRIA ROMĂNEȘTI S.R.L., MD	6/2022	7/2024
117	052054	10.08.2023	39629	31.05.2024	28,29,30,31,32,33,35,43	BOTNARU Anatolie, MD	10/2023	
118	052042	11.08.2023	39630	31.05.2024	05	SMIRNOV Aleksandr Anatolevich, RU	10/2023	
119	052043	11.08.2023	39631	31.05.2024	05	SMIRNOV Aleksandr Anatolevich, RU	10/2023	
120	052044	11.08.2023	39632	31.05.2024	05	SMIRNOV Aleksandr Anatolevich, RU	10/2023	
121	052045	11.08.2023	39633	31.05.2024	03,05	SMIRNOV Aleksandr Anatolevich, RU	10/2023	
122	052046	11.08.2023	39634	31.05.2024	03,05	SMIRNOV Aleksandr Anatolevich, RU	10/2023	
123	052124	21.08.2023	39635	31.05.2024	30,35,43	STIHII Alexandr, MD	10/2023	
124	052242	07.09.2023	39636	30.05.2024	09	RUSU Cristian, MD	11/2023	
125	051985	01.08.2023	39637	03.06.2024	02	PPG Deco Polska Spolka z.o.o., PL	10/2023	
126	051516	25.04.2023	39638	05.06.2024	19,37	NEAGU Ion, MD	6/2023	7/2024
127	051550	25.04.2023	39639	05.06.2024	29,30,31,32,33	PANINELLA S.R.L., societate comercială, MD	6/2023	7/2024
128	051552	24.04.2023	39640	05.06.2024	35,36,38,41,42	MSA FINANCE S.R.L., MD	6/2023	7/2024
129	052051	07.08.2023	39641	04.06.2024	11	LumGrupMas S.R.L., MD	10/2023	
130	050495	20.09.2022	39642	06.06.2024	41,45	BRUSNIC Victor, MD	11/2022	7/2024

Lista mărcilor reînnoite

Se publică următoarele date: numărul curent, numărul înregistrării reînnoite, data expirării termenului de reînnoire, clasele conform CIPS, titularul și adresa, codul țării conform normei ST.3 OMPI, numerele BOPI în care au fost publicate cererea de înregistrare a mărcii și marca înregistrată

Nr. crt.	(116) Nr. înregistrării reînnoite	(186) Data expirării reînnoirii	(511) Clase	(730) Titular și adresă, cod ST.3 OMPI	(441/442) Nr. BOPI	(450) Nr. BOPI
1	2	3	4	5	6	7
1	3R 525	25.02.2034	09	SPOROPTIC POUILLOUX S.A., FR 28, rue Boissy d'Anglas, F-75008, Paris, Franța		10/1994
2	3R 534	03.05.2034	07,09,11	NORDSON CORPORATION, US 28601 Clemens Road, Westlake, Ohio 44145, Statele Unite ale Americii		10/1994
3	3R 663	24.05.2034	05	SCJ EurAFNE Ltd, GB Frimley Green, Camberley/Surrey GU16 7AJ, Anglia, Regatul Unit		12/1994
4	3R 715	24.05.2034	05	SCJ EurAFNE Ltd, GB Frimley Green, Camberley/Surrey GU16 7AJ, Anglia, Regatul Unit		12/1994
5	3R 768	20.05.2034	05	Glaxo Group Limited, GB GSK Medicines Research Centre, Gunnels Wood Road, Stevenage, SG1 2NY, Regatul Unit		12/1994

1	2	3	4	5	6	7
6	3R 769	20.05.2034	05	Glaxo Group Limited, GB GSK Medicines Research Centre, Gunnels Wood Road, Stevenage, SG1 2NY, Regatul Unit		12/1994
7	3R 770	20.05.2034	05	Glaxo Group Limited, GB GSK Medicines Research Centre, Gunnels Wood Road, Stevenage, SG1 2NY, Regatul Unit		12/1994
8	3R 771	20.05.2034	05	Glaxo Group Limited, GB GSK Medicines Research Centre, Gunnels Wood Road, Stevenage, SG1 2NY, Regatul Unit		12/1994
9	3R 838	23.05.2034	21,25,28	Anheuser-Busch, LLC, US One Busch Place, St. Louis, Missouri, 63118, Statele Unite ale Americii		1/1995
10	3R 850	24.05.2034	01	Lanxess Deutschland GmbH, DE 51369, Leverkusen, Germania		1/1995
11	3R 880	23.06.2034	34	Swedish Match Lighters BV, NL AHG Fokkerstraat 5, 9403 AM Assen, Regatul Țărilor de Jos		1/1995
12	3R 1153	28.04.2034	32	Intercontinental Great Brands LLC, US 100 Deforest Avenue, East Hanover, NJ 07936, Statele Unite ale Americii		3/1995
13	3R 1251	28.04.2034	29	Intercontinental Great Brands LLC, US 100 Deforest Avenue, East Hanover, NJ 07936, Statele Unite ale Americii		4/1995
14	3R 1252	28.04.2034	29	Intercontinental Great Brands LLC, US 100 Deforest Avenue, East Hanover, NJ 07936, Statele Unite ale Americii		4/1995
15	3R 1274	26.04.2034	32	THE COCA-COLA COMPANY, corporația statului Delaware, US One Coca-Cola Plaza, Atlanta, GA 30313, Statele Unite ale Americii		5/1995
16	3R 1275	26.04.2034	32	THE COCA-COLA COMPANY, corporația statului Delaware, US One Coca-Cola Plaza, Atlanta, GA 30313, Statele Unite ale Americii		5/1995
17	3R 1276	26.04.2034	05,32	THE COCA-COLA COMPANY, corporația statului Delaware, US One Coca-Cola Plaza, Atlanta, GA 30313, Statele Unite ale Americii		5/1995
18	3R 1277	26.04.2034	05,32	THE COCA-COLA COMPANY, corporația statului Delaware, US One Coca-Cola Plaza, Atlanta, GA 30313, Statele Unite ale Americii		5/1995
19	3R 1278	26.04.2034	32	THE COCA-COLA COMPANY, corporația statului Delaware, US One Coca-Cola Plaza, Atlanta, GA 30313, Statele Unite ale Americii		5/1995
20	3R 1304	26.04.2034	32	THE COCA-COLA COMPANY, corporația statului Delaware, US One Coca-Cola Plaza, Atlanta, GA 30313, Statele Unite ale Americii		5/1995
21	3R 1362	19.04.2034	01,02,05,09,10,16,17,18,19,20,22,23,24,25,26,27,28	W.L. GORE & Associates GmbH, DE Hermann-Oberth-Strasse 22, D-85640, Putzbrunn, Germania		5/1995
22	3R 1429	27.05.2034	05	Takeda Pharmaceutical Company Limited, JP 1-1, Doshomachi 4-chome, Chuo-ku, Osaka, Japonia		6/1995
23	3R 1430	27.05.2034	05	Takeda Pharmaceutical Company Limited., JP 1-1, Doshomachi 4-chome, Chuo-ku, Osaka, Japonia		6/1995
24	3R 1431	27.05.2034	05	Takeda Pharmaceutical Company Limited, JP 1-1, Doshomachi 4-chome, Chuo-ku, Osaka, Japonia		6/1995
25	3R 1432	27.05.2034	30	Takeda Pharmaceutical Company Limited, JP 1-1, Doshomachi 4-chome, Chuo-ku, Osaka, Japonia		6/1995

1	2	3	4	5	6	7
26	3R 1485	26.04.2034	29,30	MARS, INCORPORATED, US 6885 Elm Street, McLean, Virginia 22101-3883, Statele Unite ale Americii	1/1995	6/1995
27	3R 1496	26.04.2034	31	MARS, INCORPORATED, US 6885 Elm Street, McLean, Virginia 22101-3883, Statele Unite ale Americii	1/1995	6/1995
28	3R 1497	26.04.2034	31	MARS, INCORPORATED, US 6885 Elm Street, McLean, Virginia 22101-3883, Statele Unite ale Americii	1/1995	6/1995
29	3R 1498	26.04.2034	31	MARS, INCORPORATED, US 6885 Elm Street, McLean, Virginia 22101-3883, Statele Unite ale Americii	1/1995	6/1995
30	3R 1499	26.04.2034	31	MARS, INCORPORATED, US 6885 Elm Street, McLean, Virginia 22101-3883, Statele Unite ale Americii	1/1995	6/1995
31	3R 1500	26.04.2034	31	MARS, INCORPORATED, US 6885 Elm Street, McLean, Virginia 22101-3883, Statele Unite ale Americii	1/1995	6/1995
32	3R 1501	26.04.2034	31	MARS, INCORPORATED, US 6885 Elm Street, McLean, Virginia 22101-3883, Statele Unite ale Americii	1/1995	6/1995
33	3R 1502	26.04.2034	31	MARS, INCORPORATED, US 6885 Elm Street, McLean, Virginia 22101-3883, Statele Unite ale Americii	1/1995	6/1995
34	3R 1503	26.04.2034	31	MARS, INCORPORATED, US 6885 Elm Street, McLean, Virginia 22101-3883, Statele Unite ale Americii	1/1995	6/1995
35	3R 1505	26.04.2034	31	MARS, INCORPORATED, US 6885 Elm Street, McLean, Virginia 22101-3883, Statele Unite ale Americii	1/1995	6/1995
36	3R 1506	26.04.2034	31	MARS, INCORPORATED, US 6885 Elm Street, McLean, Virginia 22101-3883, Statele Unite ale Americii	1/1995	6/1995
37	3R 1507	26.04.2034	31	MARS, INCORPORATED, US 6885 Elm Street, McLean, Virginia 22101-3883, Statele Unite ale Americii	1/1995	6/1995
38	3R 1510	26.04.2034	30	MARS, INCORPORATED, US 6885 Elm Street, McLean, Virginia 22101-3883, Statele Unite ale Americii	1/1995	6/1995
39	3R 1511	26.04.2034	30	MARS, INCORPORATED, US 6885 Elm Street, McLean, Virginia 22101-3883, Statele Unite ale Americii	1/1995	6/1995
40	3R 1512	26.04.2034	31	MARS, INCORPORATED, US 6885 Elm Street, McLean, Virginia 22101-3883, Statele Unite ale Americii	1/1995	6/1995
41	3R 1514	26.04.2034	31	MARS, INCORPORATED, US 6885 Elm Street, McLean, Virginia 22101-3883, Statele Unite ale Americii	1/1995	6/1995
42	3R 1517	26.04.2034	31	MARS, INCORPORATED, US 6885 Elm Street, McLean, Virginia 22101-3883, Statele Unite ale Americii	1/1995	6/1995
43	3R 1523	26.04.2034	32	THE COCA-COLA COMPANY, corporația statului Delaware, US One Coca-Cola Plaza, Atlanta, GA 30313, Statele Unite ale Americii	1/1995	6/1995
44	3R 1538	26.04.2034	30	MARS, INCORPORATED, US 6885 Elm Street, McLean, Virginia 22101-3883, Statele Unite ale Americii	1/1995	6/1995
45	3R 1540	26.04.2034	30	MARS, INCORPORATED, US 6885 Elm Street, McLean, Virginia 22101-3883, Statele Unite ale Americii	1/1995	6/1995

1	2	3	4	5	6	7
46	3R 1543	26.04.2034	30	MARS, INCORPORATED, US 6885 Elm Street, McLean, Virginia 22101-3883, Statele Unite ale Americii	1/1995	6/1995
47	3R 1545	26.04.2034	30	MARS, INCORPORATED, US 6885 Elm Street, McLean, Virginia 22101-3883, Statele Unite ale Americii	1/1995	6/1995
48	3R 1546	26.04.2034	30	MARS, INCORPORATED, US 6885 Elm Street, McLean, Virginia 22101-3883, Statele Unite ale Americii	1/1995	6/1995
49	3R 1547	26.04.2034	29,30	MARS, INCORPORATED, US 6885 Elm Street, McLean, Virginia 22101-3883, Statele Unite ale Americii	1/1995	6/1995
50	3R 1557	26.04.2034	30	Wm. Wrigley Jr. Company, US 1132 West Blackhawk Street, Chicago, Illinois 60642, Statele Unite ale Americii	1/1995	6/1995
51	3R 1700	12.04.2034	09,41	Fox Media LLC, a Delaware limited liability company, US 10201 West Pico Boulevard, Los Angeles, CA 90035, Statele Unite ale Americii	1/1995	7/1995
52	3R 1701	12.04.2034	09,41	Fox Media LLC, a Delaware limited liability company, US 10201 West Pico Boulevard, Los Angeles, CA 90035, Statele Unite ale Americii	1/1995	7/1995
53	3R 1840	06.05.2034	32	THE COCA-COLA COMPANY, corporația statului Delaware, US One Coca-Cola Plaza, Atlanta, GA 30313, Statele Unite ale Americii	2/1995	8/1995
54	3R 1841	06.05.2034	05,32	THE COCA-COLA COMPANY, corporația statului Delaware, US One Coca-Cola Plaza, Atlanta, GA 30313, Statele Unite ale Americii	2/1995	8/1995
55	3R 1945	20.04.2034	12,16,25,28,38,39	UNITED PARCEL SERVICE OF AMERICA, INC., corporația statului Delaware, US 55 Glenlake Parkway NE Atlanta, Georgia 30328, Statele Unite ale Americii		9/1995
56	3R 1946	20.04.2034	16,39	UNITED PARCEL SERVICE OF AMERICA, INC., corporația statului Delaware, US 55 Glenlake Parkway NE Atlanta, Georgia 30328, Statele Unite ale Americii		9/1995
57	3R 1947	20.04.2034	12,16,25,28,38,39	UNITED PARCEL SERVICE OF AMERICA, INC., corporația statului Delaware, US 55 Glenlake Parkway NE Atlanta, Georgia 30328, Statele Unite ale Americii		9/1995
58	3R 1983	30.05.2034	07,12	MASSEY FERGUSON CORP., US 4205 River Green Parkway, Duluth, Georgia 30096-2568, Statele Unite ale Americii	4/1995	9/1995
59	3R 1985	30.05.2034	05	Glaxo Group Limited, GB GSK Medicines Research Centre, Gunnels Wood Road, Stevenage, SG1 2NY, Regatul Unit	4/1995	9/1995
60	3R 1986	30.05.2034	05	Glaxo Group Limited, GB GSK Medicines Research Centre, Gunnels Wood Road, Stevenage, SG1 2NY, Regatul Unit	4/1995	9/1995
61	3R 2434	17.06.2034	05,17,40	BASF Agro Trademarks GmbH, DE Carl-Bosch-Strasse 38, Ludwigshafen am Rhein, Germania	4/1995	12/1995
62	3R 2554	04.05.2034	39	Vanguard Trademark Holdings USA LLC, US 600 Corporate Park Drive, St. Louis, Missouri, 63105, Statele Unite ale Americii		12/1995
63	3R 2792	01.06.2034	09,16,21,25,28,34	Anheuser-Busch, LLC, US One Busch Place, St. Louis, Missouri, 63118, Statele Unite ale Americii		1/1996
64	3R 2794	01.06.2034	09,16,21,25,28,34	Anheuser-Busch, LLC, US One Busch Place, St. Louis, Missouri, 63118, Statele Unite ale Americii		1/1996

1	2	3	4	5	6	7
65	3R 2795	01.06.2034	21,25,28,32	Anheuser-Busch, LLC, US One Busch Place, St. Louis, Missouri, 63118, Statele Unite ale Americii		1/1996
66	3R 2796	01.06.2034	32	Anheuser-Busch, LLC, US One Busch Place, St. Louis, Missouri, 63118, Statele Unite ale Americii		1/1996
67	3R 2798	01.06.2034	32	Anheuser-Busch, LLC, US One Busch Place, St. Louis, Missouri, 63118, Statele Unite ale Americii		1/1996
68	3R 2939	11.08.2034	03	PZ CUSSONS (INTERNATIONAL) LIMITED, GB Manchester Business Park, 3500 Aviator Way, Manchester, M22 5TG, Regatul Unit	7/1995	2/1996
69	3R 2946	11.08.2034	03	PZ CUSSONS (INTERNATIONAL) LIMITED, GB Manchester Business Park, 3500 Aviator Way, Manchester, M22 5TG, Regatul Unit	7/1995	2/1996
70	3R 2964	25.05.2034	16,36	Visa International Service Association, US 900 Metro Center Boulevard, Foster City, California 94404, Statele Unite ale Americii	9/1995	2/1996
71	3R 4047	01.11.2034	32	Coors Brewing Company, US 3939 W. Highland Boulevard, Milwaukee, Wisconsin 53208, Statele Unite ale Americii	6/1996	11/1996
72	3R 4120	19.12.2034	01,02,03,04	CASTROL LIMITED, GB Technology Centre, Whitechurch Hill, Pangbourne, Reading, RG8 7QR, Regatul Unit	4/1996	11/1996
73	3R 4150	19.04.2034	01,05,09,10,11,16,17,18,19,20,22,23,24,25,27,28	W.L. GORE & Associates GmbH, DE Hermann-Oberth-Strasse 22, D-85640, Putzbrunn, Germania	10/1995	11/1996
74	3R 4923	06.12.2034	04	CASTROL LIMITED, GB Technology Centre, Whitechurch Hill, Pangbourne, Reading, RG8 7QR, Regatul Unit	12/1996	9/1997
75	2R 12223	26.04.2034	29,30	MARS, INCORPORATED, US 6885 Elm Street, McLean, Virginia 22101-3883, Statele Unite ale Americii	12/2004	5/2005
76	2R 12241	06.05.2034	33	KVINT, societate pe acțiuni de tip închis, fabrică de vinuri și coniacuri din Tiraspol, MD Str. Lenin nr. 38, MD-3300, Tiraspol, Republica Moldova	12/2004	5/2005
77	2R 12285	19.05.2034	29,30	PepsiCo, Inc., corporație din statul North Carolina, US 700 Anderson Hill Road, Purchase, New York 10577, Statele Unite ale Americii	12/2004	5/2005
78	2R 12339	06.05.2034	31,44	MARS, INCORPORATED, US 6885 Elm Street, McLean, Virginia 22101-3883, Statele Unite ale Americii	1/2005	6/2005
79	2R 12367	18.05.2034	06,20,35	Julius Blum GmbH, AT Industriestraße 1, A-6973 Höchst, Austria	1/2005	6/2005
80	2R 12375	25.05.2034	33	WINE-TRADEMARKS S.R.L., MD Str. Andrei Lupan nr. 4, ap. 2, MD-2059, Chișinău, Republica Moldova	1/2005	6/2005
81	2R 12387	28.05.2034	05	Abbott Products Operations AG, CH Hegenheimerweg 127, 4123 Allschwil, Elveția	1/2005	6/2005
82	2R 12440	12.05.2034	01,02,19,35,37,39,40	MARINOV Serghei, MD Str. Gheorghe Asachi nr. 7, ap. 1, MD-2009, Chișinău, Republica Moldova	2/2005	7/2005
83	2R 12466	15.06.2034	02,19,35,37	SUPRATEN S.A., MD Str. Petricani nr. 84, MD-2059, Chișinău, Republica Moldova	2/2005	7/2005
84	2R 12569	05.05.2034	33	WINE-TRADEMARKS S.R.L., MD Str. Andrei Lupan nr. 4, ap. 2, MD-2059, Chișinău, Republica Moldova	3/2005	8/2005

1	2	3	4	5	6	7
85	2R 12657	26.05.2034	29,30	PepsiCo, Inc., corporație din statul North Carolina, US 700 Anderson Hill Road, Purchase, New York 10577, Statele Unite ale Americii	4/2005	9/2005
86	2R 12658	26.05.2034	29,30	PepsiCo, Inc., corporație din statul North Carolina, US 700 Anderson Hill Road, Purchase, New York 10577, Statele Unite ale Americii	4/2005	9/2005
87	2R 12659	26.05.2034	29,30	PepsiCo, Inc., corporație din statul North Carolina, US 700 Anderson Hill Road, Purchase, New York 10577, Statele Unite ale Americii	4/2005	9/2005
88	2R 12660	28.05.2034	30	PepsiCo, Inc., corporație din statul North Carolina, US 700 Anderson Hill Road, Purchase, New York 10577, Statele Unite ale Americii	4/2005	9/2005
89	2R 12661	28.05.2034	29,30	PepsiCo, Inc., corporație din statul North Carolina, US 700 Anderson Hill Road, Purchase, New York 10577, Statele Unite ale Americii	4/2005	9/2005
90	2R 12723	26.05.2034	30	PepsiCo, Inc., corporație din statul North Carolina, US 700 Anderson Hill Road, Purchase, New York 10577, Statele Unite ale Americii	5/2005	10/2005
91	2R 12734	01.06.2034	29,30	PepsiCo, Inc., corporație din statul North Carolina, US 700 Anderson Hill Road, Purchase, New York 10577, Statele Unite ale Americii	5/2005	10/2005
92	2R 12735	01.06.2034	29,30	PepsiCo, Inc., corporație din statul North Carolina, US 700 Anderson Hill Road, Purchase, New York 10577, Statele Unite ale Americii	5/2005	10/2005
93	2R 12780	01.06.2034	29,30	PepsiCo, Inc., corporație din statul North Carolina, US 700 Anderson Hill Road, Purchase, New York 10577, Statele Unite ale Americii	5/2005	10/2005
94	2R 12797	10.05.2034	29,30,31,32, 33,35,39	JARDAN Vladimir, MD Str. Romană nr. 4, bloc 1, ap. 38, MD-2005, Chișinău, Republica Moldova	2/2005	10/2005
95	2R 12815	28.05.2034	29,30	PepsiCo, Inc., corporație din statul North Carolina, US 700 Anderson Hill Road, Purchase, New York 10577, Statele Unite ale Americii	6/2005	11/2005
96	2R 13167	26.05.2034	29	PepsiCo, Inc., corporație din statul North Carolina, US 700 Anderson Hill Road, Purchase, New York 10577, Statele Unite ale Americii	9/2005	2/2006
97	2R 13372	23.09.2034	33	AROMA S.A., MD Str. Toma Ciorbă nr. 38, MD-2004, Chișinău, Republica Moldova	11/2005	4/2006
98	2R 13610	14.12.2034	32,35	EFES VITANTA MOLDOVA BREWERY S.A., întreprindere mixtă, MD Str. Uzinelor nr. 167, MD-2023, Chișinău, Republica Moldova	1/2006	6/2006
99	2R 13915	17.05.2034	33	WINE-TRADEMARKS S.R.L., MD Str. Andrei Lupan nr. 4, ap. 2, MD-2059, Chișinău, Republica Moldova	4/2006	9/2006
100	2R 13919	28.10.2034	34	CORPORACION HABANOS S.A., CU Avenida Tercera entre 78 y 80, Centro de Negocios Miramar, Edificio Habana, 3er. Piso, Playa, La Habana, Cuba	4/2006	9/2006
101	2R 13992	31.10.2033	32	SC COCA-COLA ROMANIA S.R.L., RO Șos. București - Ploiești Bucharest Business Park, Imobilul A1 nr. 1A, et. 2, sect. 1, 013681, București, România	4/2005	9/2006
102	2R 14012	29.07.2034	32,33,35,41, 43	LA ROMA CLUB S.R.L., MD Bd. Grigore Vieru nr. 22/8, MD-2006, Chișinău, Republica Moldova	5/2006	10/2006
103	R 26241	08.11.2033	39	CUCTA Maria, MD Bd. Mircea cel Bătrîn nr. 7/2, ap. 3, MD-2044, Chișinău, Republica Moldova	1/2014	12/2014

1	2	3	4	5	6	7
104	R 26433	04.04.2034	32	Lonsdale Sports Limited, GB Unit A, Brook Park East, Shirebrook NG20 8RY, Regatul Unit	6/2014	2/2015
105	R 26535	07.04.2034	36	Visa International Service Association, a Delaware corporation, US 900 Metro Center Boulevard, Foster City, California 94404, Statele Unite ale Americii	7/2014	3/2015
106	R 26627	26.05.2034	30	JARDAN Vladimir, MD Str. Romană nr. 4, bloc 1, ap. 38, MD-2005, Chişinău, Republica Moldova	7/2014	3/2015
107	R 26655	23.04.2034	06,20,35	BUSUIOC Sergiu, MD Bd. Mircea cel Bătrîn nr. 19, ap. 438, MD-2075, Chişinău, Republica Moldova	6/2014	4/2015
108	R 26805	12.05.2034	34	Diamond Quest Limited, VG OMC Chambers, P.O Box 3152 Road Town, Tortola, Insulele Virgine Britanice	9/2014	5/2015
109	R 26806	12.05.2034	34	Diamond Quest Limited, VG OMC Chambers, P.O Box 3152 Road Town, Tortola, Insulele Virgine Britanice	9/2014	5/2015
110	R 26811	19.05.2034	29,31,33,35,39	JARDAN Vladimir, MD Str. Romană nr. 4, bloc 1, ap. 38, MD-2005, Chişinău, Republica Moldova	7/2014	5/2015
111	R 26908	10.06.2034	29,30,31,32,33,35,39	JARDAN Vladimir, MD Str. Romană nr. 4, bloc 1, ap. 38, MD-2005, Chişinău, Republica Moldova	7/2014	6/2015
112	R 26925	17.10.2033	16,35,38	ȚIRA Dumitru, MD Bd. Ștefan cel Mare și Sfânt nr. 65, of. 700, MD-2001, Chişinău, Republica Moldova	2/2014	6/2015
113	R 26942	19.05.2034	03	Mary Kay Inc., corporație din statul Delaware, US 16251 Dallas Parkway, Addison, Texas 75001, Statele Unite ale Americii	8/2014	6/2015
114	R 26943	22.05.2034	03	Mary Kay Inc., corporație din statul Delaware, US 16251 Dallas Parkway, Addison, Texas 75001, Statele Unite ale Americii	8/2014	6/2015
115	R 26966	02.09.2034	34	Diamond Quest Limited, VG OMC Chambers, P.O.Box 3152, Road Town, Tortola, Insulele Virgine Britanice	10/2014	6/2015
116	R 27099	14.07.2034	05	Merck Sharp & Dohme LLC, US 126 East Lincoln Ave., P.O. Box 2000, Rahway, NJ 07065, Statele Unite ale Americii	10/2014	7/2015
117	R 27100	14.07.2034	05	Merck Sharp & Dohme LLC, US 126 East Lincoln Ave., P.O. Box 2000, Rahway, NJ 07065, Statele Unite ale Americii	10/2014	7/2015
118	R 27137	28.08.2034	35,43	OSTASIM GRUP S.R.L., MD Bd. C. Negruzzi nr. 1, MD-2001, Chişinău, Republica Moldova	10/2014	7/2015
119	R 27192	10.09.2034	35	GHILAȘ Alexandru, MD Str. Schinoasa Vale nr. 14, bloc A, MD-2028, Chişinău, Republica Moldova	10/2014	8/2015
120	R 27196	21.10.2034	35	GHILAȘ Alexandru, MD Str. Schinoasa Vale nr. 14, bloc A, MD-2028, Chişinău, Republica Moldova	11/2014	8/2015
121	R 27300	27.05.2034	44	TOPALO Arcadie, MD Str. Anton Ablov nr. 14, MD-2019, Codru, Chişinău, Republica Moldova	7/2014	9/2015
122	R 27496	06.03.2034	30	DUDUȘ Vasili, MD Str. Lev Tolstoi nr. 27, ap. 8, MD-2001, Chişinău, Republica Moldova	6/2014	11/2015

1	2	3	4	5	6	7
123	R 27701	14.02.2034	30,32	REAZANOVA Elena, MD Str. Miron Costin nr. 11, bloc 3, ap. 24, MD-2068, Chişinău, Republica Moldova	4/2014	12/2015
124	R 28206	07.11.2034	37,40	COSTOVICI Ion, MD Str. Voluntarilor nr. 12/1, ap. 48, MD-2023, Chişinău, Republica Moldova	12/2014	7/2016

V

Design industrial / Industrial design

Protecția juridică a desenelor și modelelor industriale în Republica Moldova se asigură în modul stabilit de Legea nr. 161/2007 privind protecția desenelor și modelelor industriale.

Cererea de înregistrare a desenului sau modelului industrial se depune la AGEPI, personal sau prin reprezentant, de către persoana care dispune de dreptul asupra desenului sau modelului industrial. Cererea trebuie să conțină documentele prevăzute la art. 32(1), (2) din Lege.

În prezenta Secțiune se publică datele referitoare la cererile de înregistrare a DMI, în special datele bibliografice cu indicarea produsului și reprezentările DMI; datele privind DMI înregistrate; datele privind DMI reînnoite; datele privind DMI înregistrate și cele reînnoite în Republica Moldova conform Aranjamentului de la Haga.

Desenele și modelele industriale înregistrate și reînnoite conform Aranjamentului de la Haga, la care Republica Moldova este parte, se publică în Buletinul de Desene și Modele Internaționale ("Bulletin des dessins et modes internationaux / International Designs Bulletin / Boletín de Dibujos y Modelos Internacionales"). Buletinul include atât datele bibliografice în limbile franceză, engleză și spaniolă, cât și reproducerea desenelor și modelelor industriale înregistrate și este expus pe Internet pe site-ul OMPI, accesibil publicului. În BOPI se publică listele acestor desene și modele industriale înregistrate în Republica Moldova, aranjate în ordinea numerelor de înregistrare internațională, precum și ale celor reînnoite în Republica Moldova, aranjate în ordinea numerelor de înregistrare internațională.

Ponderea semantică a părții verbale ce se conține în desenele sau modelele industriale nu se protejează.

Legal protection of industrial designs in the Republic of Moldova shall be afforded in the mode established by Law No. 161/2007 on the Protection of Industrial Designs.

The industrial design application shall be filed with the AGEPI, in person or through a representative, by the person to whom the right to the industrial design belongs. The application shall contain the documents provided for in Art. 32(1), (2) of the Law.

Data on ID registration applications, especially bibliographic data indicating the product and ID representations; data on registered ID; data on renewed ID; data on ID registered and renewed in the Republic of Moldova under the Hague Agreement shall be published in this Section.

Industrial designs registered and renewed under the Hague Agreement, to which the Republic of Moldova is a party, shall be published in the Bulletin des dessins et modes internationaux / International Designs Bulletin / Boletín de Dibujos y Modelos Internacionales. The Bulletin comprises both bibliographic data in French, English and Spanish and registered industrial design reproductions and is displayed on the Internet on the WIPO website, accessible to the public. The lists of industrial designs registered in the Republic of Moldova, arranged in the order of international registration numbers, as well as of those renewed in the Republic of Moldova, arranged in the order of international registration numbers shall be published in BOPI.

The semantic portion of the verbal part contained in the industrial designs is not protected.

**CODURILE INID PENTRU IDENTIFICAREA DATELOR BIBLIOGRAFICE
REFERITOARE LA DESENE ȘI MODELE INDUSTRIALE, CONFORM NORMEI ST. 80 OMPI**

**LIST OF INID CODES CONCERNING BIBLIOGRAPHIC DATA RELATING
TO INDUSTRIAL DESIGNS, ACCORDING TO WIPO STANDARD ST. 80**

- (11) Numărul certificatului
Number of the certificate
- (15) Data înregistrării
Date of the registration
- (18) Data prevăzută de expirare a termenului de valabilitate a înregistrării
Expected expiration date of the registration
- (20) Numărul desenului și modelului industrial
Number of the industrial design
- (21) Numărul de depozit
Number of the application
- (22) Data de depozit
Date of filing of the application
- (23) Data priorității de expunere
Date of the exhibition priority
- (28) Numărul de desene și modele industriale
Number of industrial designs
- (30) Date referitoare la prioritate conform Convenției de la Paris
Data relating to priority under the Paris Convention
- (31) Numărul cererii prioritare
Number of the priority application
- (32) Data de depozit a cererii prioritare
Date of filing of the priority application
- (33) Țara cererii prioritare, codul conform normei ST. 3 OMPI
Country of the priority application, code according to WIPO Standard ST. 3
- (43) Data publicării cererii de înregistrare a desenului și modelului industrial
Date of publication of the application for the registration of the industrial design
- (44) Data publicării hotărârii de înregistrare a desenului și modelului industrial
Date of publication of the decision on registration of the industrial design
- (45) Data publicării certificatului
Date of publication of the certificate
- (46) Data de expirare a termenului de amânare a publicării
Date of expiration of deferment
- (51) Clasificarea internațională a desenelor și modelelor industriale (clasa și subclasa Clasificării de la Locarno)
International Classification for Industrial Designs (classes and subclasses of the Locarno Classification)
- (54) Indicarea produsului
Designation of product
- (55) Reprezentarea desenului și modelului industrial
Reproduction of the industrial design
- (57) Culorile revendicate
Indication of colors claimed

- (62) Numărul cererii divizionare
Number of the divisional application
- (71) Numele/denumirea și adresa solicitantului (solicitanților), codul țării conform normei ST. 3 OMPI
Name and address of the applicant(s), code of the country according to WIPO Standard ST. 3
- (72) Numele autorului (autorilor), codul țării conform normei ST. 3 OMPI
Name of the author(s), code of the country according to WIPO Standard ST. 3
- (73) Numele/denumirea și adresa titularului (titularilor), codul țării conform normei ST. 3 OMPI
Name and address of the owner(s), code of the country according to WIPO Standard ST. 3
- (74) Numele mandatarului autorizat
Name of the patent attorney
- (80) Datele de depozit internațional conform Aranjamentului de la Haga
Data related to the international registration of industrial designs under the Hague Agreement

**CODURILE OMPI PENTRU CODIFICAREA TITLURILOR INFORMAȚIILOR
REFERITOARE LA DESENE ȘI MODELE INDUSTRIALE, PUBLICATE
ÎN BULETINUL OFICIAL DE PROPRIETATE INTELECTUALĂ CONFORM NORMEI ST. 17**

**WIPO CODES ON CODING OF HEADINGS OF ANNOUNCEMENTS CONCERNING
INDUSTRIAL DESIGNS PUBLISHED IN THE OFFICIAL BULLETIN OF INTELLECTUAL
PROPERTY IN ACCORDANCE WITH THE STANDARD ST. 17**

- BA1L** Cereri de înregistrare a desenelor și modelelor industriale publicate
Applications for the registration of published industrial designs
- FF4L** Lista desenelor și modelelor industriale înregistrate
List of registered industrial designs
- FF4L** Lista desenelor și modelelor industriale înregistrate, aranjate în ordinea numerelor de înregistrare (semestrial)
List of registered industrial designs, grouped according to the numerical index (half-yearly)
- FF4L** Lista desenelor și modelelor industriale înregistrate, aranjate în ordinea claselor CIDMI (semestrial)
List of registered industrial designs, grouped in accordance with the ICID classes (half-yearly)
- FA9L** Lista desenelor și modelelor industriale retrase
List of withdrawn industrial designs
- FC4L** Lista desenelor și modelelor industriale respinse
List of rejected industrial designs
- FG4L** Lista certificatelor de înregistrare a desenelor și modelelor industriale eliberate
List of issued industrial design certificates
- FG4L** Lista desenelor și modelelor industriale înregistrate în Republica Moldova conform Aranjamentului de la Haga, aranjate în ordinea numerelor de înregistrare internațională (lunar, semestrial)
List of industrial designs registered under the Hague Agreement, grouped in accordance with international numerical index (monthly, half-yearly)
- FG4L** Lista desenelor și modelelor industriale înregistrate în Republica Moldova conform Aranjamentului de la Haga, aranjate în ordinea claselor CIDMI (lunar, semestrial)
List of industrial designs registered under the Hague Agreement, grouped in accordance with the ICID classes (monthly, half-yearly)

ND4L Lista desenelor și modelelor industriale reînnoite

List of renewed industrial designs

ND4L Lista desenelor și modelelor industriale reînnoite în Republica Moldova conform Aranjamentului de la Haga

List of industrial designs renewed under the Hague Agreement

FC9L Lista desenelor și modelelor industriale respinse în Republica Moldova conform Aranjamentului de la Haga, aranjate în ordinea numerelor de înregistrare internațională

List of industrial designs rejected in the Republic of Moldova according to the Hague Agreement, grouped in accordance with international numerical order

MK4L Lista certificatelor de înregistrare a desenelor și modelelor industriale al căror termen de valabilitate a expirat (inclusiv termenul de grație)

List of industrial design certificates the term of validity of which has expired (including the grace period)

NF4L Lista certificatelor de înregistrare a desenelor și modelelor industriale revalidate

List of revalidated industrial design certificates

BA1L Cereri de înregistrare a desenelor și modelelor industriale / Applications for registration of industrial designs

Orice persoană interesată are dreptul să depună la AGEPI opoziții sau observații motivate împotriva înregistrării desenelor sau modelelor industriale în termen de 3 luni de la data publicării acestor cereri în BOPI, dacă este îndeplinită cel puțin una din condițiile prevăzute la art. 26(1) din Legea nr. 161/2007 privind protecția desenelor și modelelor industriale.

Any person concerned may file with the AGEPI reasoned oppositions or observations against registration of industrial designs within 3 months following the date of publication of those applications in BOPI, if at least one of the conditions set forth in Art. 26(1) of the Law No. 161/2007 on the Protection of Industrial Designs has been met.

(21) f 2024 0007
 (22) 21.02.2024
 (20) 18 (1, 2, 4, 5, 7, 8, 9, 10, 11, 12, 13, 14, 15, 16, 17, 18, 19, 20)
 (57) Culori revendicate: desenul 1 - alb, roșu, albastru, negru;
 desenul 2 - alb, roșu, albastru, negru;
 desenul 4 - alb, negru, gri de diferite nuanțe;
 desenul 5 - alb, negru, gri de diferite nuanțe;
 desenul 8 - alb, albastru;
 desenul 9 - alb, gri de diferite nuanțe;
 desenul 10 - alb, roșu;
 desenul 11 - alb, albastru;
 desenul 12 - alb, negru, gri de diferite nuanțe;
 desenul 13 - alb, roșu, albastru;

desenul 14 - alb, gri de diferite nuanțe;
 desenul 15 - alb, albastru;
 desenul 16 - alb, negru, gri de diferite nuanțe;
 desenul 17 - alb, roșu, albastru;
 desenul 18 - alb, roșu;
 desenul 19 - alb, roșu;
 desenul 20 - alb, gri-deschis.

(71) FORWARD INTERNATIONAL S.R.L.,
 MD
 Șos. Muncești nr. 801A, MD-2029,
 Chișinău, Republica Moldova
 (74) av. Iulian E. IORGA
 (51) **LOC (14) Cl. 32-01**
 (54) **Desene grafice (bidimensionale), logo-uri**

(55)

Remarcă: ponderea semantică a părții verbale nu se protejează



(21) f 2024 0007

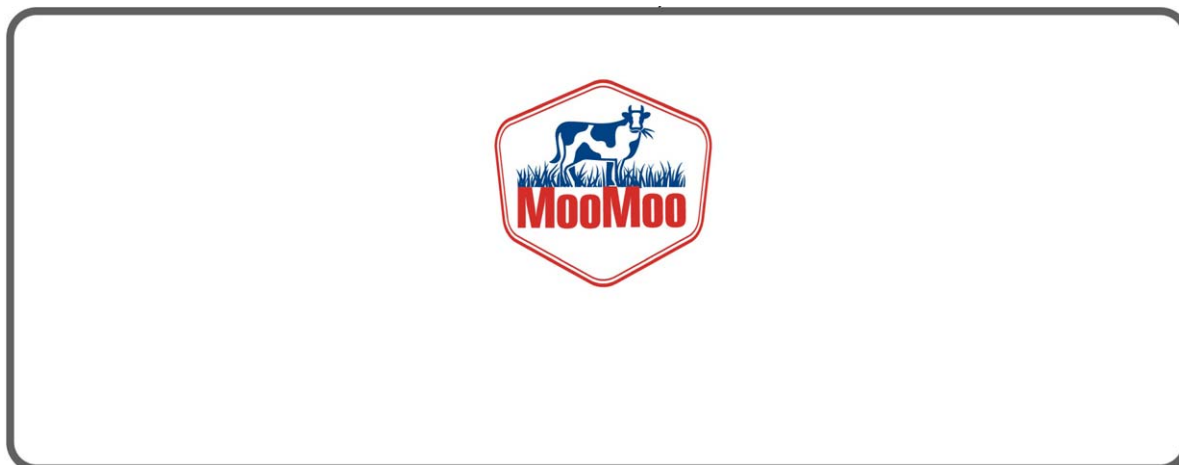

2



4

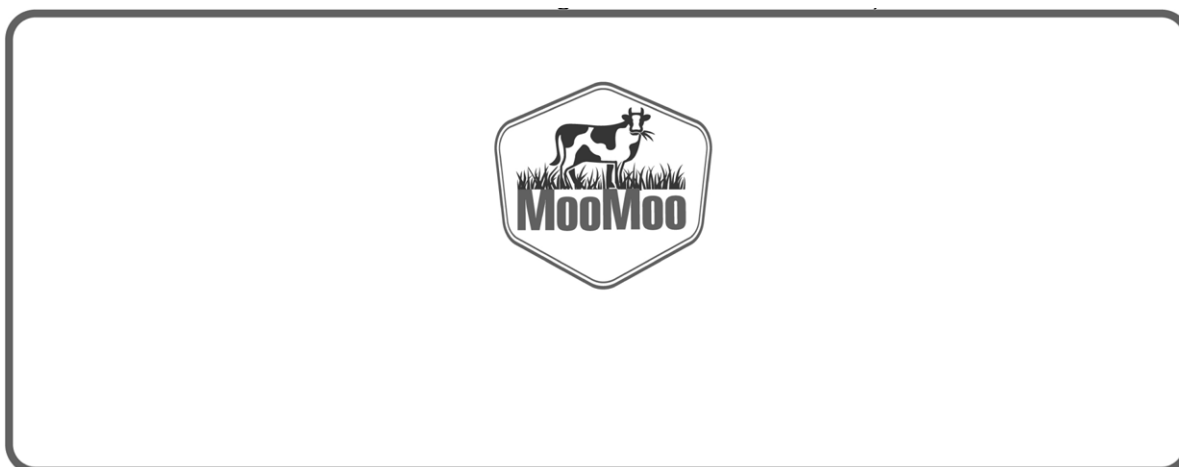

5

(21) f 2024 0007



7



8



9



10



11



12



13



14

(21) f 2024 0007



15



16



17



18



19



20

(21) f 2024 0013

(22) 29.03.2024

(28) 1

(57) Culori revendicate: alb, negru, verde.

(71) ALEXANIA-SAN S.R.L., MD

Str. Mihai Eminescu nr. 56, MD-5903,

Făleşti, Republica Moldova

(72) CLITMAN Alexandr, MD

(51) **LOC (14) Cl. 32-01**(54) **Logo**

(55)

Remarcă: ponderea semantică a părții verbale nu se protejează

(21) f 2024 0013



(21) f 2024 0022

(22) 22.05.2024

(28) 2

(71)(72) PÎSLARU Aurelia, MD

Str. Socoleni nr. 2A, ap.10, MD-2020,
Chişinău, Republica Moldova

(51) **LOC (14) Cl. 19-08**

(54) **Etichete**

(55)

Remarcă: ponderea semantică a părții verbale nu se protejează

(21) f 2024 0022



1



2

(21) f 2024 0024

(22) 23.05.2024

(28) 1

(71)(72) LEMEȘCA Iurii, MD

Str. Aurel David nr. 6/2, MD-2009,
Chișinău, Republica Moldova(51) **LOC (14) Cl. 09-01**(54) **Butelie**

(55)



1.1



1.2



1.3

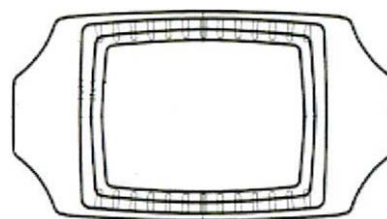

1.4

(21) f 2024 0026

(22) 28.05.2024

(31) 015057862

(32) 17.04.2024

(33) EM

(28) 1

(71) Essity Hygiene and Health Aktiebolag,
SEMölnåls bro 2, SE-405 03 Göteborg,
Suedia

(72) KUEHN Jean-Bernard, FR

(74) MANDATARI Natalia

(51) **LOC (14) Cl. 32-01**(54) **Model pentru suprafețe**

(21) f 2024 0026

(55)

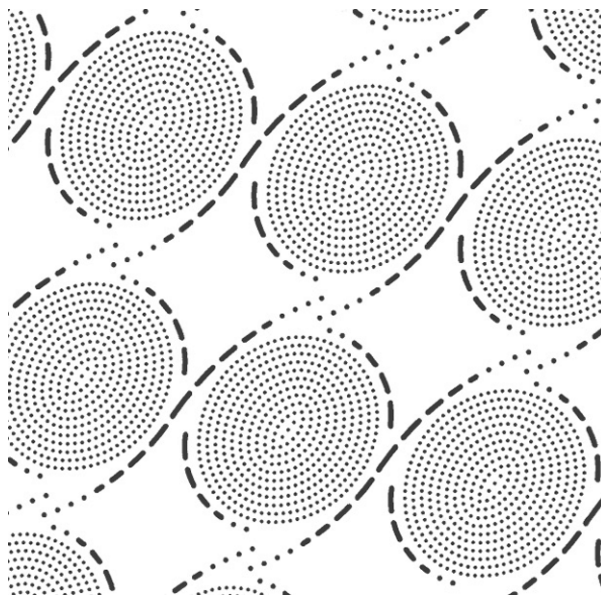

FF4L Lista desenelor și modelelor industriale înregistrate

Se publică următoarele date: numărul curent, numărul de depozit, data de depozit, clasele conform CIDMI, numărul de desene și modele industriale, titularul, codul țării conform normei ST. 3 OMPI, numărul BOPI în care a fost publicată cererea

Nr. crt.	(21) Nr. de depozit	(22) Data de depozit	(51) Clase	(28) Nr. de desene și modele industriale	(73) Titular, cod ST. 3 OMPI	(43) Nr. BOPI
1	f 2023 0011	16.08.2023	19-08	3	MARIE BRIZARD WINE & SPIRITS BULGARIA EOOD, BG 1 Business Park Sofia Str., Building 4, 2nd floor, 1766, Sofia, Bulgaria	12/2023

ND4L Lista desenelor și modelelor industriale reînnoite

Se publică următoarele date: numărul curent, numărul certificatului, data expirării termenului de reînnoire, numărul de depozit, data de depozit, clasele conform CIDMI, numărul de desene și modele industriale reînnoite, titularul și adresa, codul țării conform normei ST. 3 OMPI, nr. BOPI în care a fost publicată înregistrarea

Nr. crt.	(11) Nr. certifica- tului	(18) Data expirării reînnoirii	(21) Nr. de depozit	(22) Data de depozit	(51) Clase	(28) Nr. de desene și modele industriale reînnoite	(73) Titularul și adresa, cod ST. 3 OMPI	(43)(44)(45) Nr. BOPI
1	1856	05.04.2029	f 2019 0025	05.04.2019	06-01	1	CONFORT S.R.L., FIRMĂ DE PRODUȚIE ȘI COMERȚ, MD Str. Mesager nr. 19, MD-2069, Chișinău, Republica Moldova	6/2019 1/2020 4/2020
2	1859	03.04.2029	f 2019 0020	03.04.2019	06-01	2	CONFORT S.R.L., FIRMĂ DE PRODUȚIE ȘI COMERȚ, MD Str. Mesager nr. 19, MD-2069, Chișinău, Republica Moldova	6/2019 1/2020 4/2020
3	1871	15.05.2029	f 2019 0033	15.05.2019	32-00	11	SEVEX-PRIM S.R.L., MD Str. Uzinelor nr. 19/3, MD-2023, Chișinău, Republica Moldova	8/2019 3/2020 8/2020

FG4L Lista desenelor și modelelor industriale înregistrate în Republica Moldova conform Aranjamentului de la Haga, aranjate în ordinea numerelor de înregistrare internațională

Se publică următoarele date: numărul curent, numărul înregistrării internaționale, data înregistrării internaționale, data priorității, titularul, codul țării conform normei ST.3 OMPI, denumirea desenului și modelului industrial, clasele conform CIDMI, numărul de desene și modele industriale, data prevăzută de expirare a termenului de valabilitate a înregistrării, numărul Buletinului de Desene și Modele Internaționale (IDB) în care a fost publicată cererea de înregistrare

Nr. crt.	(11) Nr. înregistrării	(15) Data înregistrării (23)(30) Prioritate	(73) Titular, cod ST.3 OMPI	(54) Denumirea desenului și modelului industrial	(51) Clase	(28) Nr. de desene și modele industriale	(18) Valabilitate	Nr. IDB
1	2	3	4	5	6	7	8	9
1	DM/227031	30.01.2023	TISSOT SA (TISSOT AG) (TISSOT LTD), CH	1. Brățară pentru ceas / 1. Watch bracelet / 1. Bracelet de montre	10-07	1	30.01.2028	5/2024
2	DM/227814	16.03.2023	HARRY WINSTON SA, CH	1. Ceas de birou / 1. Desk clock / 1. Horloge de bureau	10-01	1	16.03.2028	38/2023
3	DM/228281	28.03.2023	Compagnie des Montres Longines, Francillon S.A. (Longines Watch Co. Francillon Ltd.), CH	1. Carcasă pentru ceas / 1. Watch case / 1. Boîtier de montre	10-07	1	28.03.2028	44/2023
4	DM/229070	19.05.2023	OMEGA SA (OMEGA AG) (OMEGA LTD.), CH	1. Carcasă pentru ceas; 2. Cadran pentru ceas; 3. Ace pentru ceas; 4. Masă oscilantă / 1. Watch case; 2. Watch dial; 3. Watch hands; 4. Oscillating weight / 1. Boîtier de montre; 2. Cadran de montre; 3. Aiguilles de montre; 4. Masse oscillante	10-07	4	19.05.2028	47/2023
5	DM/229760	16.06.2023	HARRY WINSTON SA, CH	1. Carcasă pentru ceas / 1. Watch case / 1. Boîtier de montre	10-07	1	16.06.2028	51/2023
6	DM/230640	06.07.2023	HARRY WINSTON SA, CH	1. Cadran pentru ceas / 1. Watch dial / 1. Cadran de montre	10-07	1	06.07.2028	2/2024
7	DM/230654	07.07.2023	OMEGA SA (OMEGA AG) (OMEGA LTD.), CH	1. Cadran pentru ceas / 1. Watch dial / 1. Cadran de montre	10-07	1	07.07.2028	2/2024
8	DM/231243	28.08.2023 17.03.2023, 2023- 00163, CH	ROLEX SA, CH	1. Mecanism de mișcare a ceasului / 1. Timepiece movement / 1. Mouvement d'horlogerie	10-07	1	28.08.2028	37/2023
9	DM/231244	28.08.2023 16.03.2023, 2023- 00156, CH	ROLEX SA, CH	1. Mecanism de mișcare a ceasului / 1. Timepiece movement / 1. Mouvement d'horlogerie	10-07	1	28.08.2028	37/2023
10	DM/231588	05.09.2023	Elite Construction Kft., HU	1.-3. Etichetă / 1.-3. Label / 1.-3. Étiquette	19-08	3	05.09.2028	39/2023

1	2	3	4	5	6	7	8	9
11	DM/231731	06.09.2023 07.03.2023, 015013771-0001; DAS: AC0E, EM; 07.03.2023, 015013771-0002; DAS: D885, EM	Autry International S.r.l., IT	1. Încălțăminte; 2. Talpă pentru încălțăminte / 1. Footwear; 2. Sole for footwear / 1. Chaussure; 2. Semelle pour chaussure	02-04	2	06.09.2028	39/2023
12	DM/232744	19.10.2023 21.06.2023, 2023-00358, CH	Montres Tudor SA, CH	1. Carcasă pentru ceas / 1. Watch case / 1. Boîtie de montre	10-07	1	19.10.2028	45/2023
13	DM/233057	31.10.2023 02.05.2023, 015020288-0001; DAS: 774F, EM; 02.05.2023, 015020288-0003; DAS: 8EC7, EM; 02.05.2023, 015020288-0008; DAS: 7155, EM	Autry International S.r.l., IT	1.-2. Încălțăminte; 3. Talpă pentru încălțăminte / 1.-2. Footwear; 3. Sole for footwear / 1.-2. Chaussure; 3. Semelle pour chaussure	02-04	3	31.10.2028	46/2023

VI

Modificări intervenite în statutul juridic al cererilor și titlurilor de protecție a obiectelor de proprietate industrială / Amendments made in the legal status of applications and titles of protection of industrial property objects

În prezenta Secțiune sunt publicate modificările intervenite în situația juridică a cererilor și titlurilor de protecție: modificări ale denumirilor solicitanților/titularilor, ale adreselor acestora; date despre cererile retrase, respinse, repuse în termenele omise; titluri de protecție anulate, revalidate; decăderi din drepturi; date privind contractele de cesiune, licență, gaj și franchising; lista eratelor.

Amendments made in the legal status of applications and titles of protection: amendments of the applicants/rightowners names, addresses thereof; data on withdrawn, rejected, refiled in the omitted terms applications; cancelled, reinstated titles of protection; deprivations of rights; data on assignment, license, pledge and franchising agreements; list of errata shall be published in this Section.

Lista modificărilor

Se publică următoarele date: numărul curent, obiectul de proprietate industrială, numărul de depozit, numărul titlului de protecție, numărul BOPI, datele inițiale, datele modificate

Nr. crt.	OPI	Nr. de depozit	Nr. titlului de protecție	Nr. BOPI	Date inițiale	Date modificate
1	2	3	4	5	6	7
1	Mărci	001740 001741	2R 783 2R 784	12/1994 3/2005 7/2014 8/2014 12/2016 2/2022	(730) Covestro Intellectual Property GmbH & Co. KG, DE	(730) Covestro Deutschland AG, DE
2	Mărci	002037 002003 002009 002010 002020 002021 002022 002023 002002 002059	2R 867 2R 985 2R 986 2R 987 2R 996 2R 997 2R 998 2R 999 2R 1027 2R 2775	1/1995 3/2005 7/2014 8/2014 3/1995 3/2005 7/2014 8/2014 7/1995 1/1996 3/2005 7/2014 8/2014	(730) SUMITOMO CHEMICAL CO., LTD., JP 27-1, Shinkawa 2-chome, Chuo-ku, Tokyo 104-8260, Japonia	(730) SUMITOMO CHEMICAL COMPANY, LIMITED, JP 2-7-1, Nihonbashi, Chuo-ku, Tokyo 103-6020, Japonia
3	Marcă	001592	2R 1848	2/1995 8/1995 7/2001 9/2004 4/2005 6/2009 6/2014	(730) CommScope Inc. of North Carolina, o corporație organizată și existentă conform legilor statului North Carolina, US 1100 CommScope Place SE, Hickory, NC 28602, Statele Unite ale Americii	(730) CommScope Inc. of North Carolina, a corporation or- ganized and existing under the laws of the State of North Carolina, US 3642 E. US Highway 70, Claremont, NC 28610, Statele Unite ale Americii
4	Mărci	002788 002789 002790 002791 002792 002375 035184 035185 035183 035182	2R 1967 2R 1968 2R 1969 2R 1970 2R 1971 2R 2402 26777 26778 26830 27167	9/1995 3/2005 9/2014 10/2014 9/1995 11/2006 5/2007 9/2014 10/2014 7/1995 12/1995 4/2005 9/2014 10/2014 9/2014 4/2015 9/2014 5/2015 9/2014 8/2015	(730) 1 Choice Hotels Circle, Suite 400, Rockville, MD 20850, Statele Unite ale Americii	(730) 915 Meeting Street, Suite 600, North Bethesda, Mary- land 20852, Statele Unite ale Americii

1	2	3	4	5	6	7
5	Mărci	003439 003443 003167 003171 003146 003148 003154 003155 003156 003168 003169 000937 003166 003141 003142 015098	2R 2139 2R 2186 2R 2585 2R 2586 2R 2594 2R 2596 2R 2597 2R 2598 2R 2599 2R 2601 2R 2602 2R 2811 2R 3711 2R 4519 2R 4520 R 12742	10/1995 3/2005 1/2015 12/1995 3/2005 12/2014 1/1996 3/2005 3/2009 4/2009 6/2014 11/1995 5/1996 4/2005 12/2014 10/1996 4/1997 4/2005 12/2014 5/2005 10/2005 11/2007	(730) WM. WRIGLEY JR. COMPANY, corporația statului Delaware, US 410 North Michigan Ave- nue, Chicago, Illinois, Statele Unite ale Americii	(730) Wm. Wrigley Jr. Company, US 1132 West Blackhawk Street, Chicago, Illinois 60642, Statele Unite ale Americii
6	Marcă	004065	2R 3294	3/1996 4/2005 5/2005 2/2012 4/2015	(730) 77 rue Anatole France, 92300 LEVALLOIS- PERRET, Franța	(730) 1 rue Pasquier, 92300 Levallois-Perret, Franța
7	Marcă	002561	2R 3451	10/1995 3/1996 6/2008 9/2008 6/2014 7/2014 5/2024	(730) Afon Building 3rd floor, Worthing Road, Horsham, West Sussex, England, RH12 1TL, Regatul Unit	(730) 2 Longwalk Road, Stockley Park, Uxbridge, Middlesex, England, UB11 1BA, Re- gatul Unit
8	Marcă	003700	2R 3514	4/1996 10/2004 9/2009 1/2015 4/2016 3/2019 3/2022	(730) 325 Sub Way, Milford, CT 06461, Statele Unite ale Americii	(730) 1 Corporate Drive Suite 1000, Shelton, CT 06484, Statele Unite ale Americii
9	Marcă	002217	2R 3961	4/1996 10/1996 5/2005 9/2014	(730) CHRISTIAN DIOR COU- TURE, société anonyme, FR	(730) CHRISTIAN DIOR COUTURE, FR
10	Marcă	001719	2R 3990	2/1996 10/1996 6/2005 7/2014 8/2014	(730) Max-Born-Strasse 4, 22761 Hamburg, Germania	(730) Behringstraße 122 A, 22763 Hamburg, Germania

1	2	3	4	5	6	7
11	Marcă	014530	R 12197	12/2004 3/2005 5/2005 3/2014 4/2014 5/2014	(730) RENAISSANCE PER- FECT S.R.L., întreprindere cu capital străin, MD	(730) RENAISSANCE PERFECT S.R.L., MD
12	Marcă	015212	R 12831	6/2005 11/2005 12/2006 1/2015	(730) Bd. Mircea cel Bătrîn nr. 4, bloc 1, ap. 34, MD-2044, Chişinău, Re- publica Moldova	(730) Str. Pietrarilor nr. 2A, MD-2028, Chişinău, Repub- lica Moldova
13	Marcă	016012	R 13406	11/2005 4/2006 4/2015	(730) GAULME, FR 325 rue Saint Martin 75003 Paris, Franţa	(730) PUIG FRANCE, FR 65/67 avenue des Champs- Élysées, 75008 Paris, Franţa
14	Marcă	031952	R 24452	1/2013 11/2013 1/2023	(730) Harbiye Cumhuriyet Caddesi No:181, Efser Han K:6 D:7, ŞİŞLİ İS- TANBUL, Turcia	(730) Harbiye Cumhuriyet Caddesi No:181, Efser Han K:3 D:4, ŞİŞLİ İSTANBUL, Turcia
15	Marcă	033918	26300	12/2013 12/2014	(730) Direcţia principală de dez- voltare economică, de comerţ, servicii şi relaţii economice externe a UTA Găgăuzia, MD Str. Lenin nr. 194, MD-3805, Comrat, Repub- lica Moldova	(730) Direcţia generală de dezvol- tare economică şi turism a UTA Găgăuzia, MD Str. Lenin nr. 194, MD-3801, Comrat, UTA Găgăuzia, Republica Moldo- va
16	Mărci	035765 035766	26972 26973	10/2014 6/2015	(730) CENTRUL DE GUVER- NARE ELECTRONICĂ (E- GOVERNMENT), instituţie publică, MD Piaţa Marii Adunări Naţionale nr. 1, MD-2033, Chişinău, Republica Moldova	(730) AGENŢIA DE GUVERNARE ELECTRONICĂ, instituţie publică, MD Bd. Ştefan cel Mare şi Sfânt nr. 134, MD-2012, Chişinău, Republica Moldova
17	Marcă	034909	27056	7/2014 7/2015	(730) Mumbai Central, Mumbai 400 008, Maharashtra, India	(730) Cipla House, Peninsula Business Park, Ganpatrao Kadam Marg, Lower Parel, Mumbai - 400 013, Maha- rashtra, India
18	Marcă	034958	27058	6/2014 7/2015	(730) Str. Alecu Russo nr. 28, MD-2044, Chişinău, Re- publica Moldova	(730) Str. Columna nr. 170/3, MD-2004, Chişinău, Repub- lica Moldova
19	Marcă	035623	27253	11/2014 9/2015 1/2019	(730) P.O.Box 1825, Cedar Hill Crest, Villa, Sfântul Vin- cent şi Grenadinele	(730) Suite 305, Griffith Corporate Centre, Kingstown, VC0120, Sfântul Vincent şi Gren- adinele
20	Marcă	043639	35292	3/2019 10/2021 1/2022	(730) LOBI-M S.R.L., MD	(730) BUSINESS TRADING S.R.L., MD
21	Marcă	046558	35328	12/2020 9/2021	(730) Alhambravej nr. 3, DK-1826 Frederiksberg C., Danemarca	(730) C/O CityCallCenter, Ham- merensgade 1, 1267 Kø- benhavn K, Danemarca

Lista contractelor de cesiune

Se publică următoarele date: numărul curent, obiectul de proprietate industrială, numărul și data depozitului, numărul titlului de protecție, numărul BOPI, date despre cedent, date despre cesionar, numărul și data înregistrării contractului

Nr. crt.	OPI	Nr. și data depozitului	Nr. titlului de protecție	Nr. BOPI	Date despre cedent	Date despre cesionar	Nr. și data înregistrării contractului
1	2	3	4	5	6	7	8
1	Marcă	015353 12.07.2004	R 13055	8/2005 1/2006 3/2007 7/2011 1/2015	(730) BEL-ALCO S.R.L., MD MD-6225, Grigorăuca, Sîngerei, Republica Moldova	(730) BURDILA Eduard, MD Str. Calea leșilor nr. 61, bl. 2, ap. 20, MD-2069, Chișinău, Republica Moldova	3937 17.06.2024
2	Marcă	019215 03.05.2006	R 15607	7/2007 12/2007 7/2016	(730) ALCOLUX S.R.L., MD MD-6225, Grigorăuca, Sîngerei, Republica Mol- dova	(730) BURDILA Eduard, MD Str. Calea leșilor nr. 61, bl. 2, ap. 20, MD-2069, Chișinău, Republica Moldova	3938 17.06.2024
3	Marcă	021384 28.06.2007	R 16786	3/2008 8/2008 8/2017 9/2017 1/2020 4/2021	(730) VOX-DESIGN S.R.L., firmă, MD Str. Arhanghelul Mihail nr. 28, MD-2005, Chișinău, Re- publica Moldova	(730) TIMBRUS PURCARI ESTATE S.R.L., MD Str. Grigore Vieru nr. 134, MD-4229, Purcari, Ștefan Vodă, Republi- ca Moldova	3941 19.06.2024
4	Marcă	038951 24.05.2016	29138	7/2016 3/2017	(730) VOX-DESIGN S.R.L., firmă, MD Str. Arhanghelul Mihail nr. 28, MD-2005, Chișinău, Re- publica Moldova	(730) TIMBRUS PURCARI ESTATE S.R.L., MD Str. Grigore Vieru nr. 134, MD-4229, Purcari, Ștefan Vodă, Republi- ca Moldova	3942 19.06.2024
5	Marcă	038985 27.05.2016	30165	7/2016 1/2018	(730) VOX-DESIGN S.R.L., firmă, MD Str. Arhanghelul Mihail nr. 28, MD-2005, Chișinău, Re- publica Moldova	(730) TIMBRUS PURCARI ESTATE S.R.L., MD Str. Grigore Vieru nr. 134, MD-4229, Purcari, Ștefan Vodă, Republi- ca Moldova	3943 19.06.2024
6	Marcă	038487 11.03.2016	29134	4/2016 3/2017	(730) VOX-DESIGN S.R.L., firmă, MD Str. Arhanghelul Mihail nr. 28, MD-2005, Chișinău, Re- publica Moldova	(730) TIMBRUS PURCARI ESTATE S.R.L., MD Str. Grigore Vieru nr. 134, MD-4229, Purcari, Ștefan Vodă, Republi- ca Moldova	3944 19.06.2024
7	Marcă	050414 25.08.2022	38302	10/2022 7/2023	(730) URÎTU Victoria, MD Str. Alecu Russo nr. 9/8, ap. 34, MD-2068, Chișinău, Re- publica Moldova	(730) ELDOR-TOP S.R.L., MD Str. Alecu Russo nr. 9/8, ap. 34, MD-2068, Chișinău, Republica Moldova	3945 21.06.2024

1	2	3	4	5	6	7	8
8	Marcă	049946 18.04.2022	38414	6/2022 9/2023	(730) URÎTU Victoria, MD Str. Alecu Russo nr. 9/8, ap. 34, MD-2068, Chişinău, Re- publica Moldova	(730) ELDOR-TOP S.R.L., MD Str. Alecu Russo nr. 9/8, ap. 34, MD-2068, Chişinău, Republica Moldova	3946 21.06.2024
9	Cerere de înregistrare a mărcii	051937 25.07.2023	-	9/2023	(730) URÎTU Victoria, MD Str. Alecu Russo nr. 9/8, ap. 34, MD-2068, Chişinău, Re- publica Moldova	(730) ELDOR-TOP S.R.L., MD Str. Alecu Russo nr. 9/8, ap. 34, MD-2068, Chişinău, Republica Moldova	3947 21.06.2024
10	Marcă	002488 13.07.1994	2R 1193	4/1995 11/2005 10/2007 1/2008 5/2008 9/2008 11/2008 12/2008 10/2014	(730) INDESIT COMPANY LUXEMBOURG S.A., LU 16 Rue Erasme, L-1468 Luxembourg, Luxemburg	(730) Whirlpool Manage- ment EMEA S.r.l, IT Via Varesina 204, 20156 Milano (MI), Italia	3948 21.06.2024
11	Marcă	035623 13.08.2014	27253	11/2014 9/2015 1/2019	(730) Alpari Limited, VC Suite 305, Griffith Corpo- rate Centre, Kingstown, VC0120, Sfântul Vincent şi Grenadinele	(730) IP HOLDINGS (ANTI- GUA) LIMITED, AG The Ursula Jones Building, Coolidge, St. John's, P.O. Box 3511, Antigua şi Bar- buda	3949 21.06.2024
12	Marcă	034098 22.11.2013	26198	2/2014 12/2014	(730) Wilmerding Electric Cor- poration, a corporation organized under the law of the State of Delaware, US 51 West 52nd Street, New York, New York, 10019, Statele Unite ale Americii	(730) Westinghouse Electric & Manufacturing Company, LLC, US 4000 Town Center Boulevard, Suite 210 Canonsburg, Pennsyl- vania 15317, Statele Unite ale Americii	3950 24.06.2024
13	Marcă	044631 24.07.2019	33680	9/2019 7/2020	(730) Janssen Pharmaceutica NV, BE Turnhoutseweg 30, B- 2340 BEERSE, Belgia	(730) JNTL Consumer Health I (Belgium) BV, BE Michel de Braeystraat 52, 2000 Antwerpen, Belgia	3951 24.06.2024
14	Marcă	017619 18.08.2005	R 14348	7/2006 12/2006 6/2007 12/2015 11/2017 6/2024	(730) USTIMENCO Serghei, MD Str. Academician Andrei Saharov nr. 11, bloc 3, ap. 29, MD-2024, Chişinău, Republica Moldova	(730) ȚURCAN Oleg, MD Str. Alba Iulia nr. 184, bloc 4, ap. 14, MD-2071, Chişinău, Republica Moldova SCURTU Ion, MD Bd. Decebal nr. 99F, ap. 10, MD-2038, Chişinău, Republica Moldova	3953 25.06.2024

1	2	3	4	5	6	7	8
15	Cerere de înregistrare a mărcii	050845 02.12.2022	-	2/2023	(730) BURLEA Maria, MD Bd. C. Negruzzi nr. 2, bloc 3, ap. 40, MD-2001, Chișinău, Republica Moldova	(730) ȚURCAN Oleg, MD Ștr. Alba Iulia nr. 184, bloc 4, ap. 14, MD-2071, Chișinău, Republica Moldova SCURTU Ion, MD Bd. Decebal nr. 99F, ap. 10, MD-2038, Chișinău, Republica Moldova	3955 25.06.2024

Lista contractelor de licență

Se publică următoarele date: numărul curent, obiectul de proprietate industrială, numărul și data depozitului, numărul titlului de protecție, numărul BOPI, date despre licențiar, date despre licențiat, informații privind contractul de licență, numărul și data înregistrării contractului

Nr. crt.	OPI	Nr. și data depozitului	Nr. titlului de protecție	Nr. BOPI	Licențiar	Licențiat	Informații privind contractul de licență	Nr. și data înregistrării contractului
1	Marcă	033610 15.08.2013	R 26247	11/2013 12/2014 3/2015	(730) DMITRIEVA Olga, MD Ștr. V. Dokucaev nr. 2, ap. 65, MD-2028, Chișinău, Republica Moldova	(791) VIRIM-IMPEX S.R.L., MD Ștr. V. Dokucaev nr. 2, ap. 65, MD-2028, Chișinău, Republica Moldova	1. Licență exclusivă. 2. Termenul de acțiune al contractului - din 02.01.2024 până la data de 15.08.2033. 3. Teritoriul de acțiune al contractului - Republica Moldova.	3952 25.06.2024
2	Marcă	028023 26.10.2010	R 22257	1/2011 2/2012 11/2020	(730) ȘAULSCHI Vladimir, MD Ștr. Trifan Baltă nr. 4/2, MD-2021, Chișinău, Republica Moldova	(791) FLORENI S.R.L., MD MD-6521, Floreni, Anenii Noi, Republica Moldova	1. Licență neexclusivă. 2. Termenul de acțiune al contractului - din 20.03.2024 până la 26.10.2030, cu posibilitatea prelungirii. 3. Teritoriul de acțiune al contractului - Republica Moldova.	3954 25.06.2024
3	Marcă	036231 09.12.2014	28839	1/2015 3/2017	(730) ȘENDREA Isidor, MD Ștr. Miorița nr. 8, MD-4839, Stăuceni, Chișinău, Republica Moldova	(791) SIDAL GRUP S.R.L., MD Ștr. A. Mateevici nr. 87 A, MD-4839, Stăuceni, Chișinău, Republica Moldova	1. Licență exclusivă. 2. Termenul de acțiune al contractului - din 01.01.2024 până la 01.01.2049, cu condiția reînnoirii mărcii. 3. Teritoriul de acțiune al contractului - Republica Moldova.	3956 26.06.2024

Radieri din Registrul național al contractelor de licență

Prin decizia AGEPI nr. 4304 din 19.06.2024, se radiază informația privind contractul de licență nr. 2823 înregistrat la 04.08.2017, cu modificările ulterioare, încheiat între licențiarul VOX-DESIGN S.R.L., firmă, MD, și licențiatul „Timbrus Purcari Estate” S.R.L., MD, referitor la marca nr. R 16786, în temeiul demersului de radiere din 22.03.2024.

FA9A Lista cererilor de brevet de invenție retrase

Se publică următoarele date: numărul curent, codul țării conform normei ST. 3 OMPI, numărul de depozit, data de depozit, numărul BOPI în care a fost publicată cererea de brevet de invenție, articolul din Legea nr. 50/2008 în baza căruia a fost retrasă cererea

Nr. crt.	Cod ST. 3 OMPI	(21) Nr. de depozit	(22) Data de depozit	(41) Nr. BOPI	Art.
1	MD	a 2021 0071	2021.11.01	5/2023	51(2)

FC9A Lista cererilor de brevet de invenție respinse

Se publică următoarele date: numărul curent, codul țării conform ST. 3 OMPI, numărul de depozit, data de depozit, numărul BOPI în care a fost publicată cererea de brevet de invenție, articolul din Legea nr.50/2008 în baza căruia a fost respinsă cererea

Nr. crt.	Cod ST. 3 OMPI	(21) Nr. de depozit	(22) Data de depozit	(41) Nr. BOPI	Art.
1	MD	a 2021 0056	2021.09.03	3/2023	11

MM4A Lista brevetelor de invenție a căror valabilitate a încetat înainte de termen prin neachitarea taxei de menținere în vigoare a brevetului, conform art. 68 din Legea nr. 50/2008 (cu dreptul de restabilire)

Se publică următoarele date: numărul curent, titularul și codul țării conform normei ST.3 OMPI, numărul de brevet, numărul de depozit, data de depozit, data încetării valabilității

Nr. crt.	(73) Titular, cod ST.3 OMPI	(11) Nr. de brevet	(21) Nr. de depozit	(22) Data de depozit	Data încetării valabilității
1	INSTITUTUL DE MICROBIOLOGIE ȘI BIOTEHNOLOGIE, MD; INSTITUTUL DE INGINERIE ELECTRONICĂ ȘI NANOTEHNOLOGII ILEN „D. Ghițu”, MD	4445	a 2015 0107	2015.10.28	2023.10.28
2	INSTITUTUL DE MICROBIOLOGIE ȘI BIOTEHNOLOGIE, MD; INSTITUTUL DE INGINERIE ELECTRONICĂ ȘI NANOTEHNOLOGII „D. Ghițu”, MD	4532	a 2016 0124	2016.11.09	2023.11.09

FA9Y Lista cererilor de brevet de invenție de scurtă durată retrase

Se publică următoarele date: numărul curent, codul țării conform normei ST. 3 OMPI, numărul de depozit, data de depozit, numărul BOPI în care a fost publicată cererea de brevet de invenție, articolul din Legea nr.50/2008 în baza căruia a fost retrasă cererea

Nr. crt.	Cod ST. 3 OMPI	(21) Nr. de depozit	(22) Data de depozit	(41) Nr. BOPI	Art.
1	MD	s 2023 0019	2023.02.23	-	56
2	MD	s 2023 0020	2023.02.23	-	56

FC9Y Lista cererilor de brevet de invenție de scurtă durată respinse

Se publică următoarele date: numărul curent, codul țării conform ST.3 OMPI, numărul de depozit, data de depozit, numărul BOPI în care a fost publicată cererea de brevet de invenție, articolul din Legea nr.50/2008 în baza căruia a fost respinsă cererea

Nr. crt.	Cod ST. 3 OMPI	(21) Nr. de depozit	(22) Data de depozit	(41) Nr. BOPI	Art.
1	MD	s 2023 0039	2023.04.28	-	12(1)
2	MD	s 2023 0061	2023.07.27	-	12(2)
3	MD	s 2023 0071	2023.08.23	-	12(2)

MM9Y Lista brevetelor de invenție de scurtă durată a căror valabilitate a încetat înainte de termen prin neachitarea taxei de menținere în vigoare a brevetului, conform art. 68 din Legea nr. 50/2008 (cu dreptul de restabilire)

Se publică următoarele date: numărul curent, titularul și codul țării conform normei ST.3 OMPI, numărul de brevet, numărul de depozit, data de depozit, data încetării valabilității

Nr. crt.	(73) Titular, cod ST.3 OMPI	(11) Nr. de brevet	(21) Nr. de depozit	(22) Data de depozit	Data încetării valabilității
1	INSTITUȚIA PUBLICĂ INSTITUTUL ȘTIINȚIFICO-PRACTIC DE HORTICULTURĂ ȘI TEHNOLOGII ALIMENTARE, MD	1400	s 2018 0104	2018.11.12	2023.11.12
2	INSTITUȚIA PUBLICĂ INSTITUTUL ȘTIINȚIFICO-PRACTIC DE HORTICULTURĂ ȘI TEHNOLOGII ALIMENTARE, MD	1423	s 2018 0103	2018.11.12	2023.11.12
3	INSTITUȚIA PUBLICĂ INSTITUTUL ȘTIINȚIFICO-PRACTIC DE HORTICULTURĂ ȘI TEHNOLOGII ALIMENTARE, MD	1424	s 2018 0099	2018.10.25	2023.10.25

**MM9Y Lista brevetelor de invenție de scurtă durată
a căror valabilitate a încetat înainte de termen prin
neachitarea taxei de menținere în vigoare a brevetului,
conform art. 68 din Legea nr. 50/2008,
pentru care termenul de restabilire a expirat**

Se publică următoarele date: numărul curent, titularul și codul țării conform normei ST. 3 OMPI,
numărul de brevet, numărul de depozit, data de depozit, data încetării valabilității

Nr. crt.	(73) Titular, cod ST. 3 OMPI	(11) Nr. de brevet	(21) Nr. de depozit	(22) Data de depozit	Data încetării valabilității
1	KONEV Serghei, MD	1508	s 2019 0095	2019.09.05	2022.09.05
2	MEREUȚĂ Ion, MD; CARAUȘ Vladimir, MD; STRUTINSCHI Tudor, MD	1531	s 2020 0126	2020.10.09	2022.10.09
3	MEREUȚĂ Ion, MD; CARAUȘ Vladimir, MD; STRUTINSCHI Tudor, MD	1532	s 2020 0127	2020.10.09	2022.10.09
4	MEREUȚĂ Ion, MD; CARAUȘ Vladimir, MD; STRUTINSCHI Tudor, MD	1533	s 2020 0128	2020.10.09	2022.10.09

**MK4A Lista brevetelor de invenție de scurtă durată
a căror valabilitate a expirat**

Se publică următoarele date: numărul curent, titularul și codul țării
conform normei ST.3 OMPI, numărul de brevet, numărul de depozit, data de depozit,
data expirării duratei de valabilitate

Nr. crt.	(73) Titular, cod ST.3 OMPI	(11) Nr. de brevet	(21) Nr. de depozit	(22) Data de depozit	Data expirării duratei de valabilitate
1	LAPOVȘCIUC Nicolae, MD	892	s 2014 0141	2014.05.26	2024.05.26
2	ZUGRAV Vasile, MD; CHELE Nicolae, MD	1288	s 2018 0030	2018.03.30	2024.03.30
3	KOTLEAROV Alexandr, MD	1317	s 2018 0029	2018.03.29	2024.03.29
4	KOTLEAROV Alexandr, MD	1318	s 2018 0012	2018.03.02	2024.03.02

**ND4Y Lista brevetelor de invenție de scurtă durată
al căror termen de valabilitate a fost prelungit**

Se publică următoarele date: numărul curent, numărul de brevet, numărul de depozit,
data de depozit, titularul, data expirării termenului de valabilitate a brevetului,
data expirării termenului de valabilitate prelungit

Nr. crt.	(11) Nr. de brevet	(21) Nr. de depozit	(22) Data de depozit	(73) Titular	Data expirării termenului de valabilitate a brevetului	Data expirării termenului de valabilitate prelungit
1	1361	s 2019 0022	2019.02.20	SUHARSCHI Ilie, MD	2025.02.20	2029.02.20
2	1362	s 2019 0023	2019.02.20	SUHARSCHI Ilie, MD	2025.02.20	2029.02.20

MM4E Lista brevetelor europene validate a căror valabilitate a încetat înainte de termen prin neachitarea taxei de menținere în vigoare a brevetului, conform art. 68 din Legea nr. 50/2008 (cu dreptul de restabilire)

Se publică următoarele date: numărul curent, titularul și codul țării conform normei ST.3 OMPI, numărul de brevet, numărul de depozit MD/EP, data de depozit, data încetării valabilității

Nr. crt.	(73) Titular, cod ST.3 OMPI	(11) Nr. de brevet	(21) Nr. de depozit MD/EP	(22) Data de depozit	Data încetării valabilității
1	THERAVANCE BIOPHARMA R&D IP, LLC, US	MD/EP 3672965	e 2020 0681 18801171.2	2018.10.26	2023.10.26

MM4E Lista brevetelor europene validate a căror valabilitate a încetat înainte de termen prin neachitarea taxei de menținere în vigoare a brevetului, conform art. 68 din Legea nr. 50/2008, pentru care termenul de restabilire a expirat

Se publică următoarele date: numărul curent, titularul și codul țării conform normei ST. 3 OMPI, numărul de brevet, numărul de depozit MD/EP, data de depozit, data încetării valabilității

Nr. crt.	(73) Titular, cod ST. 3 OMPI	(11) Nr. de brevet	(21) Nr. de depozit MD/EP	(22) Data de depozit	Data încetării valabilității
1	NUCANA PLC, GB; LAURUS LABS LIMITED, IN	MD/EP 3386998	e 2018 0977 16812797.5	2016.12.09	2022.12.09
2	R-PHARM JOINT STOCK COMPANY (R-PHARM, JSC), RU; REPIK, ALEXEY EV-GENIEVICH, RU	MD/EP 3524601	e 2019 0893 16918763.0	2016.12.12	2022.12.12
3	4D PHARMA PLC, GB	MD/EP 3359172	e 2018 0808 17818220.0	2017.12.12	2022.12.12
4	JANSSEN PHARMACEUTICA NV, BE	MD/EP 3233862	e 2017 0191 15810784.7	2015.12.18	2022.12.18
5	ELI LILLY AND COMPANY, US	MD/EP 3237423	e 2017 0231 15823869.1	2015.12.16	2022.12.16
6	NUCANA PLC, GB	MD/EP 3393478	e 2018 1039 16820005.3	2016.12.21	2022.12.21

Lista cererilor de înregistrare a mărcilor retrase

Se publică următoarele date: numărul curent, numărul de depozit, data de depozit, data retragerii cererii, motivele de retragere în conformitate cu Legea nr. 38/2008, Regulamentul privind procedura de depunere, numărul BOPI în care a fost publicată cererea de înregistrare a mărcii

Nr. crt.	(210) Nr. de depozit	(220) Data de depozit	Data retragerii	Motivele de retragere	Nr. BOPI
1	050521	21.09.2022	07.06.2024	Art. 44 (4) a	11/2022
2	050691	25.10.2022	07.06.2024	Art. 44 (4) a	12/2022
3	050932	19.12.2022	21.06.2024	Art. 44 (4) a	2/2023
4	050991	09.01.2023	07.06.2024	Art. 44 (4) a	3/2023
5	051083	26.01.2023	26.06.2024	Art. 44 (4) a	3/2023
6	052101	18.08.2023	27.06.2024	Art. 44 (1)	11/2023
7	053314	16.04.2024	07.06.2024	Art. 44 (1)	6/2024







Lista cererilor de înregistrare a mărcilor respinse

Se publică următoarele date: numărul curent, numărul de depozit, data de depozit, reproducerea mărcii, solicitantul și codul țării conform normei ST.3 OMPI, data expedierii deciziei de respingere, numărul BOPI în care a fost publicată cererea de înregistrare a mărcii

Nr crt.	(210) Nr. de depozit	(220) Data de depozit	(540) Reproducerea mărcii	(730) Solicitant cod ST.3 OMPI	Data expedierii deciziei de respingere	(441) Nr. BOPI
1	051157	06.02.2023		VINĂRIA BOSTAVAN S.R.L., întreprindere mixtă, MD	26.06.2024	4/2023
2	051873	06.07.2023	RADENSKA	PINCIUC Stepan, MD	11.06.2024	9/2023
3	051907	19.07.2023		CHIȘLARU Sergiu, MD	06.06.2024	9/2023
4	051963	31.07.2023	GOLDEN STAR	NGUYEN SI TRUNG KY, MD	05.06.2024	10/2023
5	052016	02.08.2023	YesFlora	CUTIȘCEV Diana, MD	05.06.2024	10/2023
6	052017	02.08.2023	YesFlowers	CUTIȘCEV Diana, MD	05.06.2024	10/2023
7	052030	10.08.2023		BVG Express S.R.L., MD	10.06.2024	10/2023
8	052052	07.08.2023		LumGrupMas S.R.L., MD	20.06.2024	10/2023
9	052056	11.08.2023		MATVEICIUC Nichita, MD	26.06.2024	10/2023
10	052111	18.08.2023	ȘTEFAN CEL MARE	BUCURIA S.A., MD	27.06.2024	10/2023







Lista certificatelor de înregistrare a mărcilor al căror termen de valabilitate a expirat (inclusiv termenul de grație) conform art. 16 (5) din Legea nr. 38/2008

Se publică următoarele date: numărul curent, numărul de ordine al înregistrării, numărul de depozit, reproducerea mărcii, data expirării valabilității, titularul și codul țării conform normei ST. 3 OMPI



Nr. crt.	(111/116) Nr. de ordine al înregistrării	(210) Nr. de depozit	(540) Reproducerea mărcii	(181/186) Data expirării valabilității	(730) Titularul, cod ST. 3 OMPI
1	2	3	4	5	6
1	2R 96	000640	ULFAMID	30.12.2023	KRKA, tovarna zdravil, d.d., Novo mesto, SI ŠMARJEŠKA CESTA 6, 8000 NOVO MESTO, Slovenia
2	2R 97	000641	VENTER	30.12.2023	KRKA, tovarna zdravil, d.d., Novo mesto, SI ŠMARJEŠKA CESTA 6, 8000 NOVO MESTO, Slovenia
3	2R 416	000454	PEGASUS 	28.12.2023	Exxon Mobil Corporation, US 5959 Las Colinas Boulevard, Irving, Texas 75039-2298, Statele Unite ale Americii
4	2R 514	000460	KNORR	28.12.2023	KNORR-NAEHRMITTEL AKTIENGESELLSCHAFT, CH Bahnhofstrasse 8240, CH-8240 Thayngen, Elveția
5	2R 684	000424		15.12.2023	CALEA FERATĂ DIN MOLDOVA, MD Str. Vlaicu Pîrcălab nr. 48, MD-2012, Chișinău, Republica Moldova
6	2R 915	002106	FLOREAL	03.12.2023	L' OREAL, SOCIÉTÉ ANONYME, FR 14, rue Royale, 75008, Paris, Franța
7	2R 958	002072	ALLURELLE	02.12.2023	L' OREAL, SOCIÉTÉ ANONYME, FR 14, rue Royale, 75008, Paris, Franța
8	2R 970	002084	LUMIBLONDE	02.12.2023	L' OREAL, SOCIÉTÉ ANONYME, FR 14, rue Royale, 75008, Paris, Franța
9	2R 1121	000513	Colgate TOTAL	01.12.2023	COLGATE-PALMOLIVE COMPANY, US 300 Park Avenue, New York, New York 10022, Statele Unite ale Americii
10	R 11081	014039		22.12.2023	BURCEAC Evgheni, MD Str. A. Pușkin nr. 44, ap. 17, MD-2012, Chișinău, Republica Moldova GHITENȘTEIN Danil, MD Str. Mihai Eminescu nr. 60, ap. 7, MD-2001, Chișinău, Republica Moldova
11	R 11081A	014039		22.12.2023	COROBAN Viorica, MD Bd. Decebal nr. 89, ap. 263, MD-2038, Chișinău, Republica Moldova GHITENȘTEIN Sofia, MD Str. Mihai Eminescu nr. 60, ap. 7, MD-2001, Chișinău, Republica Moldova
12	R 11081B	014039		22.12.2023	KRASNICOVA Larisa, MD Str. Mihai Eminescu nr. 60, ap. 7, MD-2001, Chișinău, Republica Moldova COROBAN Viorica, MD Bd. Decebal nr. 89, ap. 263, MD-2038, Chișinău, Republica Moldova
13	R 11581	013952		12.12.2023	PHILIP MORRIS BRANDS SARL, CH Quai Jeanrenaud 3, CH-2000 NEUCHÂTEL, Elveția

1	2	3	4	5	6
14	R 11603	013995	PRINCO	25.12.2023	PRINCO CORP., TW No. 6, Creation 4th Rd., Hsinchu Science Park, Hsinchu, Taiwan (provincie chineză)
15	R 11611	014010		24.12.2023	PANICERSCHI Ella, MD Str. Studenților nr. 11, bloc 3, ap. 45, MD-2020, Chișinău, Republica Moldova
16	R 11639	013944		10.12.2023	British American Tobacco (Brands) Inc., US 2711 Centerville Road, Suite 300, Wilmington, Delaware 19808, Statele Unite ale Americii
17	R 11674	013978		18.12.2023	SUN COMMUNICATIONS S.R.L., întreprindere mixtă, MD Șos. Hîncești nr. 38, bloc B, MD-2028, Chișinău, Republica Moldova
18	R 11728	013977		04.12.2023	DUCATES GRUP S.R.L., societate comercială, MD MD-5810, Budăi, Telenești, Republica Moldova
19	R 11799	014110	БЕЛЫЙ АТЛАС	09.12.2023	United Wine Company S.R.L. întreprindere mix- tă, MD Str. Mihai Eminescu nr. 5, MD-2012, Chișinău, Republica Moldova
20	R 11847	014118	ИМПЕРАТОРСКИЙ РЕЦЕПТ	22.12.2023	United Wine Company S.R.L. întreprindere mix- tă, MD Str. Mihai Eminescu nr. 5, MD-2012, Chișinău, Republica Moldova
21	R 12118	013953	Букет Асконы	15.12.2023	ASCONI S.R.L., firmă comercială de producție, MD MD-6824, Puhoi, Chișinău, Republica Moldova
22	R 12128	014040		29.12.2023	TIAXIM GRUP S.R.L., MD Str. Paris nr. 53, bloc 1, ap. 65, MD-2051, Chișinău, Republica Moldova
23	R 12400	013973	РУСНАК	17.12.2023	CASA EDITURII TATIANA S.R.L., MD Str. Mihail Kogalniceanu nr. 24, ap. 1 „A”, MD-2001, Chișinău, Republica Moldova
24	R 12527	014106	ДОСТОЯНИЕ	09.12.2023	UNITED WINE COMPANY S.R.L., întreprindere mixtă, MD Str. Mihai Eminescu nr. 5, MD-2012, Chișinău, Republica Moldova
25	R 12914	014038		22.12.2023	KRASNICOVA Larisa, MD Str. Mihai Eminescu nr. 60, ap. 7, MD-2001, Chișinău, Republica Moldova COROBAN Viorica, MD Bd. Decebal nr. 89, ap. 263, MD-2038, Chișinău, Republica Moldova
26	R 13349	013980		18.12.2023	MACON S.A., combinat de materiale de con- strucții, MD Str. Uzinelor nr. 104, MD-2036, Chișinău, Republica Moldova
27	25916	034180		04.12.2023	SALTANOVSCAIA Irina, MD Bd. Ștefan cel Mare și Sfânt nr. 62, ap. 20, MD-2001, Chișinău, Republica Moldova
28	25937	034157		05.12.2023	MANIA S.R.L., MD Str. Mitropolit G. Bănulescu-Bodoni nr. 44, ap. 15, MD-2012, Chișinău, Republica Moldova

1	2	3	4	5	6
29	25938	034160		02.12.2023	RONTIS AG, CH Bahnhofstrasse 7, CH 6301 Zug, Elveția
30	26078	034279	LIBER SĂ DESCOPERI	24.12.2023	StarNet S.R.L., societate comercială, MD Bd. Moscova nr. 15, bloc 3, ap. 7, MD-2068, Chișinău, Republica Moldova
31	26079	034288		23.12.2023	ARTSINTEZ MEDIA S.R.L., MD Str. A. Pușkin nr. 22, biroul 525, MD-2012, Chișinău, Republica Moldova
32	26080	034292	ADELPHANE-ESIDREX	23.12.2023	NOVARTIS AG, CH CH-4002 Basel, Elveția
33	26107	034162	MOMESAL	02.12.2023	Swiss Pharma International AG, CH Waldmannstrasse 8, 8001 Zürich, Elveția
34	26109	034178		04.12.2023	ASOCIAȚIA CULINARILOR CATERING MOLDOVA, MD Bd. Dacia nr. 80/3, MD-2026, Chișinău, Republica Moldova
35	26110	034363	OPINIA LIBERĂ DIET LIFE	24.12.2023	GORNEȚ Viorel, MD Str. Studenților nr. 7/7, ap. 110, MD-2045, Chișinău, Republica Moldova
36	26123	034362	DIET LIFE	24.12.2023	POPELO Andriy, UA Str. Kotzubinskogo nr. 79, ap. 60, Chernigov, Ucraina
37	26131	034258		19.12.2023	KIRSAN INVEST S.R.L., MD Str. Cetatea Albă nr. 141/1, MD-2002, Chișinău, Republica Moldova
38	26135	034262		20.12.2023	SATORI S.R.L., MD Str. București nr. 67, MD-2012, Chișinău, Republica Moldova
39	26136	034265	B 100-5	19.12.2023	OBSHCHESTVO S OGRANICHENNOY OT- VETSTVENNOSTYU „AQUAPHOR”, RU 29, Pionerskaya ul., RU-197110, Saint- Petersburg, Federația Rusă
40	26148	034183		04.12.2023	British American Tobacco (Brands) Inc., US 2711 Centerville Road, Suite 300, Wilmington, Delaware 19808, Statele Unite ale Americii
41	26149	034155	MULTIPLAY	04.12.2023	MOLDTELECOM S.A., MD Bd. Ștefan cel Mare și Sfânt nr. 10, MD-2001, Chișinău, Republica Moldova
42	26190	034200		06.12.2023	DONEA Valeriu, MD Str. Anton Crihan nr. 32, ap. 12, MD-2009, Chișinău, Republica Moldova
43	26200	034239	PRIVILEGE	17.12.2023	SANDULEAC Ina, MD Str. N. Titulescu nr. 1, ap. 164, MD-2002, Chișinău, Republica Moldova
44	26201	034290	AQUARELLE	23.12.2023	AQUARELLE S.R.L., publicație periodică, MD Str. Independenței nr. 54, ap. 66, MD-2072, Chișinău, Republica Moldova
45	26204	034153	GIAKOTERMO GT	03.12.2023	DEMCAR-IMPEX S.R.L., societate comercială, MD Str. Bulgară nr. 99, ap. 11, MD-2001, Chișinău, Republica Moldova
46	26234	034209	NOOCA	09.12.2023	IRWIN Mariana, MD Str. Nicolai Dimo nr. 20, ap. 25, MD-2068, Chișinău, Republica Moldova

1	2	3	4	5	6
47	26249	034250		17.12.2023	Nemiroff Intellectual Property Establishment, LI Haus Rechsteiner, P.O. Box 634/Städtle 31, LI-9490 Vaduz, Liechtenstein
48	26264	034237		17.12.2023	ALO CREDIT S.R.L., organizație de microfinanțare, MD Str. Viilor nr. 42, MD-4839, Stăuceni, Chișinău, Republica Moldova
49	26272	034208	SOLARICCO	12.12.2023	KVINT, societate pe acțiuni de tip închis, fabrică de vinuri și coniacuri din Tiraspol, MD Str. Lenin nr. 38, MD-3300, Tiraspol, Republica Moldova
50	26273	034283	BETONMOROZ	26.12.2023	IZOPLAST S.R.L., întreprindere mixtă, MD Str. Grenoble nr. 149 A, MD-2019, Chișinău, Republica Moldova
51	26278	034238		17.12.2023	VITAFOR S.R.L., societate comercială, MD Str. Valea Bicului nr. 5/3, MD-2002, Chișinău, Republica Moldova
52	26309	034364	TASTELOK	24.12.2023	British American Tobacco (Brands) Limited, GB Globe House, 4 Temple Place, London WC2R 2PG, Regatul Unit
53	26322	034257		19.12.2023	MAILEXPRESPOȘTA S.R.L., MD Str. Miron Costin nr. 7, MD-2068, Chișinău, Republica Moldova
54	26363	034273	VIMASCEND	20.12.2023	Merck Sharp & Dohme Corp., US One Merck Drive, Whitehouse Station, New Jersey 08889, Statele Unite ale Americii
55	26379	034294	Descoperă tot ce iubești!	23.12.2023	Mary Kay Inc., corporație din statul Delaware, US 16251 Dallas Parkway, Addison, Texas 75001, Statele Unite ale Americii
56	26380	034295	Открывай то, что ты любишь!	23.12.2023	Mary Kay Inc., corporație din statul Delaware, US 16251 Dallas Parkway, Addison, Texas 75001, Statele Unite ale Americii
57	26382	034206	SKINVIGORATE GET YOUR TRUE CLEAN	06.12.2023	Mary Kay Inc., corporație din statul Delaware, US 16251 Dallas Parkway, Addison, Texas 75001, Statele Unite ale Americii
58	26384	034173	ПРАЗАН PRAZAN	04.12.2023	AICORE LLP, a company duly organized and existing under the laws of England and Wales, GB Suite 4073, 10 Great Russell Street, London, WC1B 3BQ, Regatul Unit
59	26385	034174	ЗАРТОЛ ZARTOL	04.12.2023	AICORE LLP, a company duly organized and existing under the laws of England and Wales, GB Suite 4073, 10 Great Russell Street, London, WC1B 3BQ, Regatul Unit
60	26401	034199		06.12.2023	„Aiko Importers” INC, US 1549 Carolina Jasmine Rd. Mount Pleasant, SC 29464, Statele Unite ale Americii
61	26402	034266	TI AMO	18.12.2023	FUDULACHI Alexandr, MD Str. Gh. Madan nr. 48, bloc 3, ap. 27, MD-2020, Chișinău, Republica Moldova
62	26403	034267	MARY KAY BOTANICAL EFFECTS READY TO GO	18.12.2023	Mary Kay Inc., corporație din statul Delaware, US 16251 Dallas Parkway, Addison, Texas 75001, Statele Unite ale Americii
63	26426	034230		11.12.2023	CĂLĂRAȘI DIVIN PLUS S.R.L., întreprindere cu capital străin, MD Str. Călărașilor nr. 1, MD-4401, Călărași, Republica Moldova







1	2	3	4	5	6
64	26446	034226	MANTASTIC	10.12.2023	Shulton, Inc., US One Procter & Gamble Plaza, Cincinnati, Ohio, Statele Unite ale Americii
65	26452	034460	 TU și LEGEA	30.12.2023	DRON Ion, MD Str. Independenței nr. 2, ap. 34, MD-2019, Chișinău, Republica Moldova
66	26465	034204	PLAIUL ORHEIAN	06.12.2023	GORNEȚ Viorel, MD Str. Studenților nr. 7/7, ap. 110, MD-2045, Chișinău, Republica Moldova
67	26467	034431		26.12.2023	Abbott Point of Care Inc., corporație din Statul Delaware, US 400 College Road East, Princeton, New Jersey 08540, Statele Unite ale Americii
68	26469	034425	PIK ROYAL	27.12.2023	PIC Samuil, MD Str. Lipcani nr. 1 A, MD-2051, Chișinău, Republica Moldova
69	26472	034252	Зорбек	17.12.2023	E.I. du Pont de Nemours and Company, US 1007 Market Street, Wilmington, DE 19898, Statele Unite ale Americii
70	26496	034300	THE ADVENTURER	27.12.2023	DND MEDIA S.R.L., MD Str. Serghei Lazo nr. 40, MD-2004, Chișinău, Republica Moldova
71	26497	034305	CURAJ	27.12.2023	DND MEDIA S.R.L., MD Str. Serghei Lazo nr. 40, MD-2004, Chișinău, Republica Moldova
72	26499	034384	BENEFIS	27.12.2023	DND MEDIA S.R.L., MD Str. Serghei Lazo nr. 40, MD-2004, Chișinău, Republica Moldova
73	26501	034192	THE ORDER OF GENTLEMEN	09.12.2023	DND MEDIA S.R.L., MD Str. Serghei Lazo nr. 40, MD-2004, Chișinău, Republica Moldova
74	26508	034271	MAXBET	19.12.2023	MOMAT Oleg, MD Str. Alexandru Vlahuță nr. 19, bloc 3, ap.9, MD-2005, Chișinău, Republica Moldova
75	26527	034161	MOMESTER	02.12.2023	Swiss Pharma International AG, CH Waldmannstrasse 8, 8001 Zürich, Elveția
76	26552	034368	ADOR ORAȘUL meu	26.12.2023	STUCALOV Alexandr, MD Bd. Decebal nr. 23, ap. 135, MD-2015, Chișinău, Republica Moldova PARINOV Alexandr, MD Str. Ismail nr. 84, ap. 105, MD-2001, Chișinău, Republica Moldova
77	26657	034159		02.12.2023	PATRICONS S.R.L., MD MD-6514, Chetrosu, Anenii-Noi, Republica Mol- dova
78	26738	034284	BETONCONTACT	26.12.2023	IZOPLAST S.R.L., întreprindere mixtă, MD Str. Grenoble nr. 149 A, MD-2019, Chișinău, Republica Moldova
79	26773	034221	ORANGE MUSIC WHITE NIGHT	09.12.2023	Orange Brand Services Limited, GB 3 More London Riverside, London SE1 2AQ, Regatul Unit
80	26931	034184	GENIO	05.12.2023	BUDACA Alexandru, MD Str. Pajurii nr. 13, ap. 48, MD-2024, Chișinău, Republica Moldova
81	26932	034185	BUY BUY	05.12.2023	BUDACA Alexandru, MD Str. Pajurii nr. 13, ap. 48, MD-2024, Chișinău, Republica Moldova
82	26989	034260	CURRENTUL	18.12.2023	VOLNIȚCHI Igor, MD Str. M. Sadoveanu nr. 4, bloc 1, ap. 369, MD-2044, Chișinău, Republica Moldova
83	26998	034270	MIGA	19.12.2023	CONSTANTINOV Serghei, MD Str. Teilor nr. 9, bloc 1, ap. 108, MD-2043, Chișinău, Republica Moldova
84	27145	034186	FUEL	05.12.2023	BUDACA Alexandru, MD Str. Pajurii nr. 13, ap. 48, MD-2024, Chișinău, Republica Moldova

1	2	3	4	5	6
85	27159	034181		04.12.2023	PLEȘCA Valeriu, MD Str. Aurel David nr. 3, MD-2009, Chișinău, Republica Moldova
86	27200	034264	DOIIVA AMERICAN BLEND	23.12.2023	ȚOI Valeria, MD Str. Mihai Eminescu nr. 15, MD-2011, Codru, Chișinău, Republica Moldova
87	27302	034272	BLOC LAFARGE	20.12.2023	LAFARGE CIMENT (MOLDOVA) S.A., MD Str. Viitorului nr. 1, MD-5400, Rezina, Republica Moldova
88	27437	034268	KENT JET TUBE	18.12.2023	British American Tobacco (Brands) Inc., US 251 Little Falls Drive, Suite 100, Wilmington, DE 19808-1674, Statele Unite ale Americii
89	27553	034152		02.12.2023	MAGISTRALA-NISTRU S.R.L., MD Str. Ocolirii nr. 2b, MD-3001, Soroca, Republica Moldova
90	27826	034286	Pentru starea ta de bine.	23.12.2023	GELIBERT S.R.L., MD Str. Bălți nr. 2a, MD-6201, Sîngerei, Republica Moldova
91	27827	034287	Un plus de gust, un plus de energie!	23.12.2023	GELIBERT S.R.L., MD Str. Bălți nr. 2a, MD-6201, Sîngerei, Republica Moldova





Lista mărcilor valabilitatea înregistrării cărora expiră în decembrie 2024



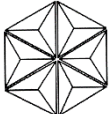

Se publică următoarele date: numărul curent, numărul de ordine al înregistrării, numărul de depozit, reproducerea mărcii, data expirării valabilității, titularul și codul țării conform normei ST. 3 OMPI

Nr. crt.	(111/116) Nr. de ordine al înregistrării	(210) Nr. de depozit	(540) Reproducerea mărcii	(181/186) Data expirării valabilității	(730) Titularul, cod ST. 3 OMPI
1	2	3	4	5	6
1	2R 2141	003452	H-B-VAX	07.12.2024	Merck Sharp & Dohme Corp., US
2	2R 2151	003466	ROUNDUP	08.12.2024	MONSANTO TECHNOLOGY LLC, a Delaware Limited Liability Company, US
3	2R 2155	003494	PERNOD	09.12.2024	PERNOD RICARD, FR
4	2R 2156	003495	RICARD	09.12.2024	PERNOD RICARD, FR
5	2R 2164	003545	ULTIMAX	15.12.2024	J. & P. COATS, LIMITED, GB
6	2R 2165	003547	EPIC	15.12.2024	J. & P. COATS, LIMITED, GB
7	2R 2166	003548	GRAL	15.12.2024	J. & P. COATS, LIMITED, GB
8	2R 2167	003549	KOBAN	15.12.2024	J. & P. COATS, LIMITED, GB
9	2R 2169	003551		15.12.2024	J. & P. COATS, LIMITED, GB
10	2R 2170	003552	GRAMAX	15.12.2024	J. & P. COATS, LIMITED, GB
11	2R 2171	003553	DRIMA	15.12.2024	J. & P. COATS, LIMITED, GB
12	2R 2172	003554	DUET	15.12.2024	J. & P. COATS, LIMITED, GB





1	2	3	4	5	6
13	2R 2174	003556	ELDORADO	15.12.2024	J. & P. COATS, LIMITED, GB
14	2R 2176	003558		15.12.2024	J. & P. COATS, LIMITED, GB
15	2R 2177	003559		15.12.2024	J. & P. COATS, LIMITED, GB
16	2R 2178	003560	COATS	15.12.2024	J. & P. COATS, LIMITED, GB
17	2R 2179	003561	APTAN	15.12.2024	J. & P. COATS, LIMITED, GB
18	2R 2196	003498	<i>Bisquit</i>	09.12.2024	BISQUIT DUBOUCHE ET CIE, FR
19	2R 2265	003321	LORINDEN	02.12.2024	Valeant Pharmaceuticals Ireland, IE
20	2R 2266	003325	PLIX	05.12.2024	L'OREAL, société anonyme, FR
21	2R 2272	003370	TECTO	07.12.2024	SYNGENTA PARTICIPATIONS AG, CH
22	2R 2278	003376	VERTIMEC	07.12.2024	SYNGENTA PARTICIPATIONS AG, CH
23	2R 2280	003378	AGRIMEC	07.12.2024	SYNGENTA PARTICIPATIONS AG, CH
24	2R 2291	003391	EQVALAN	07.12.2024	MERIAL, a corporation organized under the Laws of France, FR
25	2R 2352	003323	L'ORÉAL	05.12.2024	L'OREAL, société anonyme, FR
26	2R 2499	003670	LINCOCIN	20.12.2024	PHARMACIA & UPJOHN COMPANY LLC, US
27	2R 2501	003672	MEDROL	20.12.2024	PHARMACIA & UPJOHN COMPANY LLC, US
28	2R 2506	003679		20.12.2024	Johnson & Johnson, corporație organizată și existentă conform legilor statului New Jersey, US
29	2R 2508	003684	XANAX	20.12.2024	UPJOHN US 2 LLC, US
30	2R 2553	003482		14.12.2024	CONFORT S.R.L., firmă de producție și comerț, MD
31	2R 2589	003604		15.12.2024	Japan Tobacco Inc., JP
32	2R 2590	003622	VANTAGE	16.12.2024	Japan Tobacco Inc., JP
33	2R 2605	003627		16.12.2024	Japan Tobacco Inc., JP
34	2R 2608	003638	HY-LINE	19.12.2024	HY-LINE INTERNATIONAL, an Iowa Partnership, US, US
35	2R 2609	003639	REVLON	19.12.2024	REVLON CONSUMER PRODUCTS CORPORATION, corporația statului Delaware, US





1	2	3	4	5	6
36	2R 2612	003642	COLORSILK	19.12.2024	REVLON CONSUMER PRODUCTS CORPORATION, corporația statului Delaware, US
37	2R 2615	003645		19.12.2024	REVLON CONSUMER PRODUCTS CORPORATION, corporația statului Delaware, US
38	2R 2616	003646	FLEX	19.12.2024	REVLON CONSUMER PRODUCTS CORPORATION, corporația statului Delaware, US
39	2R 2619	003649	REVLON ZP 11	19.12.2024	REVLON CONSUMER PRODUCTS CORPORATION, corporația statului Delaware, US
40	2R 2622	003663	ATGAM	20.12.2024	PHARMACIA & UPJOHN COMPANY LLC, US
41	2R 2624	003666	DALACIN	20.12.2024	PHARMACIA & UPJOHN COMPANY LLC, US
42	2R 2626	003669	HALCION	20.12.2024	PHARMACIA & UPJOHN COMPANY LLC, US
43	2R 2648	003652	ARENA	20.12.2024	ARENA DISTRIBUTION S.A., CH
44	2R 2665	003830	APOLLO	28.12.2024	ADAMA Irvita N.V., AN
45	2R 2672	003837	SPORTAK	28.12.2024	FMC Agricultural Products International AG, CH
46	2R 2676	003506		12.12.2024	PERNOD RICARD, FR
47	2R 2678	003509		12.12.2024	CORDIER, FR
48	2R 2679	003510		12.12.2024	PERNOD RICARD, FR
49	2R 2685	004007	Эскузан	30.12.2024	AWD.pharma GmbH & Co. KG, DE
50	2R 2689	004012	Церукал	30.12.2024	TEVA GmbH, DE
51	2R 2691	004014	Контрикал	30.12.2024	TEVA GmbH, DE
52	2R 2692	004015	конвульсофин	30.12.2024	TEVA GmbH, DE
53	2R 2694	004017	Коринфар	30.12.2024	TEVA GmbH, DE
54	2R 2696	004020	ФИНЛЕПСИН	30.12.2024	TEVA GmbH, DE
55	2R 2709	004033	Рудотель	30.12.2024	TEVA GmbH, DE
56	2R 2711	004035	Триампур композитум	30.12.2024	TEVA GmbH, DE
57	2R 2712	004043	LION	30.12.2024	SOCIÉTÉ DES PRODUITS NESTLÉ S.A., CH
58	2R 2713	004044	SMARTIES	30.12.2024	SOCIÉTÉ DES PRODUITS NESTLÉ S.A., CH
59	2R 2715	004047	LIBBY'S	30.12.2024	Libby's Brand Holding Limited, VG
60	2R 2717	004049	QUALITY STREET	30.12.2024	SOCIÉTÉ DES PRODUITS NESTLÉ S.A., CH
61	2R 2732	003624	SALEM	16.12.2024	Japan Tobacco Inc., JP

1	2	3	4	5	6
62	2R 2738	003852		28.12.2024	Fiat Group Marketing & Corporate Communication S.p.A., IT
63	2R 2739	003853	CINZANO	28.12.2024	DAVIDE CAMPARI - MILANO S.P.A., IT
64	2R 2740	003856	NUTELLA	28.12.2024	FERRERO S.p.A., IT
65	2R 2741	003857	KINDER	28.12.2024	FERRERO S.p.A., IT
66	2R 2742	003858	MON CHERI	28.12.2024	FERRERO S.p.A., IT
67	2R 2743	003859	TIC TAC	28.12.2024	FERRERO S.p.A., IT
68	2R 2744	003860		28.12.2024	FERRERO S.p.A., IT
69	2R 2745	003861		28.12.2024	BACARDI & COMPANY LIMITED, LI
70	2R 2748	003864	M & R	28.12.2024	BACARDI & COMPANY LIMITED, LI
71	2R 2749	003866	ECOLAB	28.12.2024	ECOLAB Inc., US
72	2R 2751	003872	OSHKOSH B'GOSH	28.12.2024	OSHKOSH B'GOSH, INC., corporația statului Delaware, US
73	2R 2753	003770	BORKUM RIFF	15.12.2024	Scandinavian Tobacco Group Assens A/S, DK
74	2R 2858	003911	TREND	30.12.2024	FMC Agricultural Caribe Industries, Ltd., BM
75	2R 2862	003918	HYTREL	30.12.2024	DuPont Polymers, Inc., US
76	2R 2872	003928	GRANSTAR	30.12.2024	FMC Agricultural Caribe Industries, Ltd., BM
77	2R 2873	003929	HARMONY	30.12.2024	FMC Agricultural Caribe Industries, Ltd., BM
78	2R 2876	003501	<i>muRata</i>	09.12.2024	Murata Manufacturing Co., Ltd., JP
79	2R 2883	003816		22.12.2024	MOLDOVAHIDROMAȘ S.A., MD
80	2R 2884	003906	TUPPERWARE	29.12.2024	DART INDUSTRIES INC., corporația statului Delaware, US
81	2R 2885	003885		12.12.2024	BRISTOL-MYERS SQUIBB COMPANY, corporație din statul Delaware, US
82	2R 2902	003524	NINA RICCI	09.12.2024	PUIG FRANCE, Société par actions simplifiée, FR
83	2R 2902A	003524	NINA RICCI	09.12.2024	NINA RICCI, FR
84	2R 2903	003525	L'AIR DU TEMPS	09.12.2024	PUIG FRANCE, Société par actions simplifiée, FR
85	2R 2906	003777	SUZUKI	26.12.2024	SUZUKI MOTOR CORPORATION, JP
86	2R 2907	003778		26.12.2024	SUZUKI MOTOR CORPORATION, JP
87	2R 2908	004046	LIBBY'S	30.12.2024	Libby's Brand Holding Limited, VG
88	2R 2990	003931	CORIAN	30.12.2024	DuPont Safety & Construction, Inc., US
89	2R 2992	003933	TEFZEL	30.12.2024	E.I. du Pont de Nemours and Company, US
90	2R 2996	003942	SUVA	30.12.2024	E.I. du Pont de Nemours and Company, US









1	2	3	4	5	6
91	2R 2997	003948	TYPAR	30.12.2024	DuPont Safety & Construction, Inc., US
92	2R 2999	003953	Duran	28.12.2024	DWK Life Sciences GmbH, DE
93	2R 3006	003891	DUNHILL	14.12.2024	ALFRED DUNHILL LIMITED, GB
94	2R 3008	003776	UNIVIS	26.12.2024	Exxon Mobil Corporation, US
95	2R 3009	003817	PRESIDENT	26.12.2024	B.S.A., FR
96	2R 3011	003845	VYGON	28.12.2024	VYGON S.A., FR
97	2R 3012	003848		28.12.2024	I.W.S. NOMINEE COMPANY LIMITED, GB
98	2R 3013	003850	FLORIO	28.12.2024	DUCA DI SALAPARUTA S.p.A., IT
99	2R 3017	003774	RUST-BAN	26.12.2024	Exxon Mobil Corporation, US
100	2R 3024	003823		28.12.2024	Warner Music UK Limited, GB
101	2R 3025	004003	Eminence	30.12.2024	EMINENCE (Société par Actions Simplifiée), F
102	2R 3027	004305	GARAMYСIN	29.12.2024	Merck Sharp & Dohme Corp., US
103	2R 3028	004306	ГАРАМИЦИН	29.12.2024	Merck Sharp & Dohme Corp., US
104	2R 3029	004307	ФИНАДИН	29.12.2024	INTERVET INTERNATIONAL B.V., NL
105	2R 3030	004308	ЭЛОКОМ	29.12.2024	N.V. Organon, NL
106	2R 3031	004309	ELOCOM	29.12.2024	N.V. Organon, NL
107	2R 3036	004462	JANTZEN	30.12.2024	Jantzen Apparel, LLC., a Delaware limited liability company, US
108	2R 3037	004463		30.12.2024	Jantzen Apparel, LLC., a Delaware limited liability company, US
109	2R 3040	004517	SYSTHANE	30.12.2024	Dow AgroSciences LLC, US
110	2R 3042	004763	JOY	28.12.2024	Joy Global Underground Mining LLC, a limited liability company organized under the laws of the State of Delaware, US
111	2R 3043	003797	VIAFLEX	28.12.2024	BAXTER INTERNATIONAL INC, corporația statului Delaware, US
112	2R 3048	003827	ORIENT	28.12.2024	ORIENT TOKEI KABUSHIKI KAISHA (also trading as ORIENT WATCH CO., LTD.), JP
113	2R 3050	003844	TEAC	28.12.2024	TEAC CORPORATION, JP
114	2R 3061	003944		30.12.2024	DuPont Polymers, Inc., US
115	2R 3062	003945	ELVAX	30.12.2024	The Dow Chemical Company, US

1	2	3	4	5	6
116	2R 3066	003907		29.12.2024	Premark FEG L.L.C., US
117	2R 3067	003943	TEFLON	30.12.2024	The Chemours Company FC, LLC, US
118	2R 3069	003893		14.12.2024	AIR PRODUCTS AND CHEMICALS, INC., corporația statului Delaware, US
119	2R 3079	004321	ALL	30.12.2024	Unilever Global IP Limited, GB
120	2R 3084	004326	CORAL	30.12.2024	Unilever Global IP Limited, GB
121	2R 3087	004329		30.12.2024	Unilever Global IP Limited, GB
122	2R 3090	004333	RADION	30.12.2024	Unilever Global IP Limited, GB
123	2R 3097	004340	VIM	30.12.2024	Coswell S.p.A., IT
124	2R 3099	004343	VEEDOL	30.12.2024	VEEDOL INTERNATIONAL LIMITED, GB
125	2R 3100	004344	PITT-CHAR	30.12.2024	PPG INDUSTRIES OHIO, INC., a corporati- on organized and existing under the laws of the State of Delaware, US
126	2R 3102	004349	ARMOR ALL	30.12.2024	ENERGIZER AUTO, INC., US
127	2R 3113	003807	BAXTER	28.12.2024	BAXTER INTERNATIONAL INC, (corporația statului Delaware), US
128	2R 3114	003841	TEFAL	28.12.2024	TEFAL, FR
129	2R 3115	003842	TEFAL	28.12.2024	TEFAL, FR
130	2R 3117	003908		29.12.2024	CANDY HOOVER GROUP S.R.L., IT
131	2R 3118	003909	HOOVER	29.12.2024	CANDY HOOVER GROUP S.R.L., IT
132	2R 3119	003951		28.12.2024	Schott Aktiengesellschaft, DE
133	2R 3150	003726	Amourette	22.12.2024	Triumph Intertrade AG, CH
134	2R 3154	003748		26.12.2024	SP BRAND HOLDING EEIG, BE
135	2R 3155	003749	DUNLOP	26.12.2024	SP BRAND HOLDING EEIG, BE
136	2R 3157	004050	AFTER EIGHT	30.12.2024	SOCIETE DES PRODUITS NESTLE S.A., CH
137	2R 3158	004051	KIT KAT	30.12.2024	SOCIETE DES PRODUITS NESTLE S.A., CH
138	2R 3161	004060		20.12.2024	ATLANTIC RECORDING CORPORATION, corporația statului Delaware, US



1	2	3	4	5	6
139	2R 3162	004061		20.12.2024	WEA INTERNATIONAL INC., corporația statului Delaware, US
140	2R 3165	004064	BRISTOL-MYERS	20.12.2024	Bristol-Myers Squibb Company, corporație din statul Delaware, US
141	2R 3166	004066		20.12.2024	WBR/SIRE VENTURES, INC., US
142	2R 3173	004088		28.12.2024	Warner Communications LLC, US
143	2R 3179	004071	VISIPAQUE	26.12.2024	GE HEALTHCARE AS, NO
144	2R 3183	004075	OMNISCAN	26.12.2024	GE HEALTHCARE AS, NO
145	2R 3184	004076	OMNIPAQUE	26.12.2024	GE HEALTHCARE AS, NO
146	2R 3186	004078		27.12.2024	WEA INTERNATIONAL INC., corporația statului Delaware, US
147	2R 3187	004079	RAYTHEON	27.12.2024	Raytheon Company, corporație organizată și existentă conform legilor statului Delaware, US
148	2R 3188	004080	MATCHBOX	27.12.2024	Mattel Inc., US
149	2R 3189	004100	SONY	28.12.2024	Sony Group Corporation, JP
150	2R 3190	004107	DINERS CLUB	30.12.2024	Diners Club International Ltd., corporație organizată și existentă conform legilor statului New York, US
151	2R 3191	004108	CITIBANK	30.12.2024	Citibank, N.A., US
152	2R 3193	004118	HELI-COIL	30.12.2024	BÖLLHOFF PRODUKTION GmbH, DE
153	2R 3194	004120	FINDUS	30.12.2024	Findus Sverige Aktiebolag, SE
154	2R 3196	004400	KATHON	30.12.2024	Nutrition & Biosciences USA 2, LLC, US
155	2R 3197	004401	MIACALCIC	20.12.2024	Novartis AG, CH
156	2R 3199	004406	ТАЧИГАРЭН	30.12.2024	MITSUI CHEMICALS AGRO, INC., JP
157	2R 3201	004744	RIBENA	23.12.2024	Lucozade Ribena Suntory Limited, GB
158	2R 3202	004745	LUCOZADE	23.12.2024	Lucozade Ribena Suntory Limited, GB
159	2R 3204	004747	BUENDIA	26.12.2024	FEDERACION NACIONAL DE CAFETEROS DE COLOMBIA, CO
160	2R 3205	004748	DUPLO	28.12.2024	FERRERO S.p.A., IT
161	2R 3206	004750	RELIFEX	30.12.2024	MEDA AB, SE
162	2R 3230	003732	MITCHUM	19.12.2024	REVLON CONSUMER PRODUCTS CORPORATION, corporația statului Delaware, US
163	2R 3231	004140	CRUNCH	30.12.2024	SOCIÉTÉ DES PRODUITS NESTLÉ S.A., CH
164	2R 3235	004154	STENDHAL	30.12.2024	STENDHAL, Société par Actions Simplifiée, FR
165	2R 3240	004225	CELESTODERM-V	29.12.2024	Merck Sharp & Dohme Corp., US











1	2	3	4	5	6
166	2R 3252	004095	DEWALT	28.12.2024	THE BLACK & DECKER CORPORATION, corporația Statului Maryland, US
167	2R 3254	004097	ГЕРЦ	28.12.2024	HERTZ SYSTEM, INC., US
168	2R 3255	004098	HERTZ	28.12.2024	HERTZ SYSTEM, INC., US
169	2R 3256	004099	PYREX	28.12.2024	CORNING INCORPORATED, corporație organizată și existentă conform legilor statului New York, US
170	2R 3257	004103		29.12.2024	Illinois Tool Works Inc., corporație din Statul Delaware, US
171	2R 3258	004104	Workmate	29.12.2024	THE BLACK & DECKER CORPORATION, corporația Statului Maryland, US
172	2R 3259	004111	FAST	30.12.2024	MINERVA S.A. EDIBLE OILS & FOODS ENTERPRISES, GR
173	2R 3260	004113	FOXBORO	30.12.2024	Invensys Systems, Inc., US
174	2R 3262	004115	PYREX	30.12.2024	CORNING INCORPORATED, corporație organizată și existentă conform legilor statului New York, US
175	2R 3263	004116	<i>Black & Decker</i>	30.12.2024	THE BLACK & DECKER CORPORATION, corporația Statului Maryland, US
176	2R 3264	004117		30.12.2024	THE BLACK & DECKER CORPORATION, corporația Statului Maryland, US
177	2R 3269	004136	НЕСТЛЭ	30.12.2024	SOCIÉTÉ DES PRODUITS NESTLÉ S.A., CH
178	2R 3275	003613	TEC	16.12.2024	Toshiba Tec Kabushiki Kaisha (Toshiba Tec Corporation), JP
179	2R 3277	003619	maruchan's	16.12.2024	TOYO SUISAN KABUSHIKI KAISHA, also trading as TOYO SUISAN KAISHA, LTD, JP
180	2R 3278	003620		16.12.2024	TOYO SUISAN KABUSHIKI KAISHA, also trading as TOYO SUISAN KAISHA, LTD, JP
181	2R 3279	003621		16.12.2024	TOYO SUISAN KABUSHIKI KAISHA, also trading as TOYO SUISAN KAISHA, LTD, JP
182	2R 3281	003899	SQUARE D	28.12.2024	SNA HOLDINGS INC., corporația statului Delaware, US
183	2R 3282	003900		28.12.2024	SNA HOLDINGS INS., corporația statului Delaware, US
184	2R 3286	004439	GILLETTE	30.12.2024	The Gillette Company LLC, US
185	2R 3287	004440	ЖИЛЛЭТ	30.12.2024	The Gillette Company LLC, US
186	2R 3288	004441	PAPER MATE	30.12.2024	Sanford, L.P., companie organizată și existentă conform legilor Statelor Unite ale Americii, US
187	2R 3289	004443	SENSOR	30.12.2024	The Gillette Company LLC, US
188	2R 3290	004444	SLALOM	30.12.2024	The Gillette Company LLC, US
189	2R 3292	004446	GIBBS	30.12.2024	EVYAP SABUN YAĞ, GLISERIN SANAYI VE RET A.Ş., TR
190	2R 3295	004412	Marmot	30.12.2024	MARMOT MOUNTAIN LLC, US
191	2R 3302	004422	DAY NURSE	30.12.2024	GlaxoSmithKline Consumer Healthcare (UK) IP Limited, GB

1	2	3	4	5	6
192	2R 3324	003901	BAXTER	28.12.2024	BAXTER INTERNATIONAL INC, corporația statului Delaware, US
193	2R 3327	004106	 DINERS CLUB INTERNATIONAL	30.12.2024	Diners Club International Ltd., corporație organizată și existentă conform legilor statului New York, US
194	2R 3329	004128	BEBA	30.12.2024	SOCIÉTÉ DES PRODUITS NESTLÉ S.A., CH
195	2R 3332	004132	THOMY	30.12.2024	SOCIÉTÉ DES PRODUITS NESTLÉ S.A., CH
196	2R 3334	004134	NESQUIK	30.12.2024	SOCIÉTÉ DES PRODUITS NESTLÉ S.A., CH
197	2R 3339	004800		26.12.2024	RICA LEVY INTERNATIONAL, FR
198	2R 3340	004437	GII	30.12.2024	The Gillette Company LLC, US
199	2R 3341	004442	RUBIE	30.12.2024	The Gillette Company LLC, US
200	2R 3382	004087	N NONESUCH	28.12.2024	NONESUCH RECORDS INC., a Delaware corporation, US
201	2R 3383	004519		20.12.2024	Warner Bros. Entertainment Inc., corporație organizată și existentă conform legilor statului Delaware, US
202	2R 3388	003795	SEAGRAM'S V.O.	28.12.2024	Pernod Ricard USA, LLC, a Delaware Limited Liability Company, US
203	2R 3389	003804	BAXTER	28.12.2024	BAXTER INTERNATIONAL INC, corporația statului Delaware, US
204	2R 3390	003851	FIAT	28.12.2024	Fiat Group Marketing & Corporate Communication S.p.A., IT
205	2R 3391	003898	EXXON	29.12.2024	Exxon Mobil Corporation, US
206	2R 3392	003902		28.12.2024	Motorola Trademark Holdings, LLC, US
207	2R 3393	003903	MOTOROLA	28.12.2024	Motorola Trademark Holdings, LLC, US
208	2R 3394	003904	NALCO	28.12.2024	NALCO COMPANY, corporația statului Delaware, US
209	2R 3395	004005	ORACLE	30.12.2024	Oracle International Corporation, US
210	2R 3396	004090	 asylum	28.12.2024	ELEKTRA ENTERTAINMENT GROUP, INC., a Delaware corporation, US
211	2R 3398	004135	NESTEA	30.12.2024	SOCIÉTÉ DES PRODUITS NESTLÉ S.A., CH

1	2	3	4	5	6
212	2R 3405	003905		28.12.2024	NALCO COMPANY, corporația statului Delaware, US
213	2R 3453	003968		15.12.2024	Japan Tobacco Inc., JP
214	2R 3454	003969		19.12.2024	HY-LINE INTERNATIONAL, an Iowa Partnership, US, US
215	2R 3457	003974	GYPSONA	28.12.2024	BSN medical Limited, GB
216	2R 3459	003976	MARTINI	28.12.2024	BACARDI & COMPANY LIMITED, LI
217	2R 3461	003980	GOAL	30.12.2024	Dow AgroSciences LLC, US
218	2R 3462	003981	DITHANE	30.12.2024	Corteva Agriscience LLC, US
219	2R 3473	003937	KEVLAR	30.12.2024	DuPont Safety & Construction, Inc., US
220	2R 3474	003938	NOMEX	30.12.2024	DuPont Safety & Construction, Inc., US
221	2R 3476	003954	ТЕФАЛ	28.12.2024	TEFAL, FR
222	2R 3478	003956		28.12.2024	BACARDI & COMPANY LIMITED, LI
223	2R 3479	003961		29.12.2024	KENTUCKY FRIED CHICKEN INTERNATIONAL HOLDINGS LLC, US
224	2R 3480	003962		29.12.2024	Playboy Enterprises International, Inc., US
225	2R 3481	003963	KENTUCKY FRIED CHICKEN	29.12.2024	KENTUCKY FRIED CHICKEN INTERNATIONAL HOLDINGS LLC, US
226	2R 3483	003965	FREON	30.12.2024	E.I. Du Pont de Nemours and Company, US
227	2R 3486	003984		30.12.2024	PIZZA HUT International, LLC, US
228	2R 3487	003985		30.12.2024	TACO BELL CORP., US

1	2	3	4	5	6
229	2R 3488	003986	AMBERLITE	30.12.2024	Rohm and Haas Company, US
230	2R 3489	003987	KARATHANE	30.12.2024	Corteva Agriscience LLC, US
231	2R 3490	003988	TACO BELL	30.12.2024	TACO BELL CORP., US
232	2R 3491	003989	THIN'N CRISPY	30.12.2024	PIZZA HUT International, LLC, US
233	2R 3493	003991		30.12.2024	PIZZA HUT International, LLC, US
234	2R 3494	003992	PERSONAL PAN PIZZA	30.12.2024	PIZZA HUT International, LLC, US
235	2R 3495	003993	PIZZA HUT	30.12.2024	PIZZA HUT International, LLC, US
236	2R 3496	003994	PIZZA HUT	30.12.2024	PIZZA HUT International, LLC, US
237	2R 3497	003995		30.12.2024	PIZZA HUT International, LLC, US
238	2R 3498	003996		30.12.2024	PIZZA HUT International, LLC, US
239	2R 3499	003997	<i>Kellogg's</i>	30.12.2024	KELLOGG COMPANY, US
240	2R 3500	003998	CHOCOS	30.12.2024	KELLOGG COMPANY, US
241	2R 3503	004112	EMHART	30.12.2024	NEWFREY LLC, companie cu răspundere limitată organizată și existentă conform legilor statului Delaware, US
242	2R 3510	003695	TOSHIBA	21.12.2024	Kabushiki Kaisha Toshiba, also trading as Toshiba Corporation, JP
243	2R 3512	003697	Balenciaga	22.12.2024	BALENCIAGA S.A., FR
244	2R 3513	003699		22.12.2024	LEGRAND FRANCE, FR
245	2R 3515	003701	AKAI	22.12.2024	Phenomenon Agents Limited, VG
246	2R 3516	003702	Trophy	22.12.2024	Triumph Intertrade AG, CH
247	2R 3519	003705	Амо	22.12.2024	Triumph Intertrade AG, CH
248	2R 3522	003708	Triumph Триумф	22.12.2024	Triumph Intertrade AG, CH
249	2R 3525	003711	Sloggi СЛОГГИ	22.12.2024	Triumph Intertrade AG, CH

1	2	3	4	5	6
250	2R 3526	003712	Rêve	22.12.2024	Triumph Intertrade AG, CH
251	2R 3527	003713	Poesie	22.12.2024	Triumph Intertrade AG, CH
252	2R 3533	003720	Elasti	22.12.2024	Triumph Intertrade AG, CH
253	2R 3535	003722	Doreen Дорин	22.12.2024	Triumph Intertrade AG, CH
254	2R 3536	003723	Diana Диана	22.12.2024	Triumph Intertrade AG, CH
255	2R 3544	003751	CIBIÉ	26.12.2024	Valeo Vision, société par actions simplifiée, FR
256	2R 3545	003763	ESSO	26.12.2024	Exxon Mobil Corporation, US
257	2R 3546	003765	MARCOL	26.12.2024	Exxon Mobil Corporation, US
258	2R 3547	003766	PRIMOL	26.12.2024	Exxon Mobil Corporation, US
259	2R 3548	004297		29.12.2024	Merck Sharp & Dohme LLC, US
260	2R 3550	004314	CUTEX	30.12.2024	REVLON CONSUMER PRODUCTS CORPORATION, corporație organizată și existentă conform legilor statului Delaware, US
261	2R 3551	004316	ELIZABETH ARDEN	30.12.2024	FD MANAGEMENT, INC., US
262	2R 3554	003694	TOSHIBA	21.12.2024	Kabushiki Kaisha Toshiba, also trading as Toshiba Corporation, JP
263	2R 3558	004310		30.12.2024	Konica Minolta, Inc., JP
264	2R 3561	004653	TOSHIBA	21.12.2024	Kabushiki Kaisha Toshiba, also trading as Toshiba Corporation, JP
265	2R 3565	003755	HITEC	26.12.2024	Afton Chemical Limited, GB
266	2R 3566	003756	GILMAR	26.12.2024	GILMAR S.p.A., IT
267	2R 3567	003758	JUAN VALDEZ	26.12.2024	FEDERACION NACIONAL DE CAFETEROS DE COLOMBIA, CO
268	2R 3572	004139	<i>Cailler</i>	30.12.2024	SOCIÉTÉ DES PRODUITS NESTLÉ S.A., CH
269	2R 3573	004141	NAN	30.12.2024	SOCIÉTÉ DES PRODUITS NESTLÉ S.A., CH
270	2R 3574	004142	CROSSE & BLACKWELL	30.12.2024	PRINCES LIMITED, GB
271	2R 3575	004144	NESCAFÉ	30.12.2024	SOCIÉTÉ DES PRODUITS NESTLÉ S.A., CH
272	2R 3578	004190	BIC	22.12.2024	SOCIETE BIC, FR
273	2R 3579	004191		22.12.2024	SOCIETE BIC, FR

1	2	3	4	5	6
274	2R 3580	004192		22.12.2024	SOCIETE BIC, FR
275	2R 3585	004201	TABAC ORIGINAL	28.12.2024	MÄURER + WIRTZ GmbH & Co. KG, DE
276	2R 3586	004202	DALLI	28.12.2024	DALLI-WERKE GmbH & Co.KG, DE
277	2R 3591	004232		30.12.2024	Warner Bros. Entertainment Inc., corporație din statul Delaware, US
278	2R 3592	004235		30.12.2024	Thermo King LLC, a Delaware Limited Liability Company, US
279	2R 3593	004236	THERMO KING	30.12.2024	Thermo King LLC, a Delaware Limited Liability Company, US
280	2R 3594	004237	ТЕРМО КИНГ	30.12.2024	Thermo King LLC, a Delaware Limited Liability Company, US
281	2R 3596	004243	VICKERS	30.12.2024	EATON HYDRAULICS LLC, US
282	2R 3598	004275	ОРАНДЖИНА	14.12.2024	Schweppes International Limited, GB
283	2R 3599	004276	ORANGINA	14.12.2024	Schweppes International Limited, GB
284	2R 3601	004278		14.12.2024	Schweppes International Limited, GB
285	2R 3604	004284		29.12.2024	CUB PTY LTD, AU
286	2R 3609	004289		29.12.2024	DC Comics, a General Partnership organized and existing under the laws of the State of New York, US
287	2R 3610	004290		29.12.2024	DC Comics, a General Partnership organized and existing under the laws of the State of New York, US
288	2R 3611	004292	ROBIN 	29.12.2024	DC Comics, a General Partnership organized and existing under the laws of the State of New York, US
289	2R 3612	004293	SUPERGIRL	29.12.2024	DC Comics, a General Partnership organized and existing under the laws of the State of New York, US
290	2R 3613	004294	 	29.12.2024	DC Comics, a General Partnership organized and existing under the laws of the State of New York, US

1	2	3	4	5	6
291	2R 3614	004295		29.12.2024	DC Comics, a General Partnership organized and existing under the laws of the State of New York, US
292	2R 3615	004296	SCHERING-PLOUGH	29.12.2024	Merck Sharp & Dohme LLC, US
293	2R 3616	004298	ШЕРИНГ-ПЛАУ	29.12.2024	Merck Sharp & Dohme LLC, US
294	2R 3618	004300	ЦЕЛЕСТОДЕРМ-В	29.12.2024	Merck Sharp & Dohme Corp., US
295	2R 3619	004301	FINADYNE	29.12.2024	INTERVET INTERNATIONAL B.V., NL
296	2R 3621	004303	АФРИН	29.12.2024	Bayer Consumer Care AG, CH
297	2R 3622	004304	AFRIN	29.12.2024	Bayer Consumer Care AG, CH
298	2R 3624	004200	ТРАМАЛ	28.12.2024	GRÜNENTHAL GMBH, DE
299	2R 3625	004216		30.12.2024	DMC, FR
300	2R 3628	004147		30.12.2024	SOCIÉTÉ DES PRODUITS NESTLÉ S.A., CH
301	2R 3629	004241	BANKAMERICARD	30.12.2024	Bank of America Corporation, US
302	2R 3633	004280	CARLTON	14.12.2024	PERNOD, FR
303	2R 3772	003564	FLEXAR	22.12.2024	LABORATORIO SANITAS S.A., PT
304	2R 3773	003565	ФЛЕКСАР	22.12.2024	LABORATORIO SANITAS S.A., PT
305	2R 3799	003334		05.12.2024	Palm Green Capital Limited, VG
306	2R 3800	003335		05.12.2024	SUPER GROUP LTD., SG
307	2R 3801	003336		05.12.2024	SUPER GROUP LTD., SG
308	2R 3820	003577	ЛУЗОПРЕСС	22.12.2024	ISTITUTO LUSOFARMACO D'ITALIA S.P.A., IT
309	2R 3821	003578	МОНОЧИНКВЕ	22.12.2024	ISTITUTO LUSOFARMACO D'ITALIA S.P.A., IT
310	2R 3845	003810	ЕТОРОФНОС	06.12.2024	Bristol-Myers Squibb Company, corporație din statul Delaware, US
311	2R 3846	003811	ЕТОРОФОС	06.12.2024	Bristol-Myers Squibb Company, corporație din statul Delaware, US
312	2R 3862A	003529A	NOROC	13.12.2024	Ministerul Agriculturii și Industriei Alimentare al Republicii Moldova, MD
313	2R 3889	003587	ГЛИБОМЕТ	22.12.2024	LABORATORI GUIDOTTI S.P.A., IT
314	2R 3890	003588	РІЛАТЕН	22.12.2024	LABORATORI GUIDOTTI S.P.A., IT
315	2R 3903	003483		09.12.2024	Open Joint Stock Company „British American Tobacco-Yava”, RU

1	2	3	4	5	6
316	2R 3916	003637	PULMOTIL	19.12.2024	Elanco US Inc., US
317	2R 3917	003686	CAVERJECT	20.12.2024	PHARMACIA & UPJOHN COMPANY LLC, US
318	2R 3921	003690	RESCRIPTOR	20.12.2024	PHIVCO-2 LLC, US
319	2R 3922	003691	SOLU-MEDROL	20.12.2024	PHARMACIA & UPJOHN COMPANY LLC, US
320	2R 3923	003757		26.12.2024	FEDERACION NACIONAL DE CAFETEROS DE COLOMBIA, CO
321	2R 3925	004155	COLGATE TOTAL	30.12.2024	COLGATE-PALMOLIVE COMPANY. corporația statului Delaware, US
322	2R 3934	003328	HMV	05.12.2024	Palm Green Capital Limited, VG
323	2R 3944	003867	FLEETGUARD	28.12.2024	CUMMINS FILTRATION INC., US
324	2R 3993	003456	 MERCK SHARP & DOHME	07.12.2024	Merck Sharp & Dohme LLC, US
325	2R 4048	004189		20.12.2024	SAN MIGUEL BREWING INTERNATIONAL LIMITED, CN
326	2R 4051	004209	КЛАРИНЕЙЗ	29.12.2024	Bayer Consumer Care AG, CH
327	2R 4053	004211	ТРИДЕРМ	29.12.2024	N.V. Organon, NL
328	2R 4054	004212	ДИПРОСПАН	29.12.2024	N.V. Organon, NL
329	2R 4056	004214	CLARINASE	29.12.2024	Bayer Consumer Care AG, CH
330	2R 4058	004219	DIPROSALIC	29.12.2024	N.V. Organon, NL
331	2R 4059	004220	DIPROSPAN	29.12.2024	N.V. Organon, NL
332	2R 4061	004222	TRIDERM	29.12.2024	N.V. Organon, NL
333	2R 4062	004224	ДИПРОСАЛИК	29.12.2024	N.V. Organon, NL
334	2R 4063	004342	DELFLEET	30.12.2024	PPG Industries Ohio, Inc., corporația statului Delaware, US
335	2R 4080	003531	MILWARD	13.12.2024	NEEDLE INDUSTRIES LIMITED, GB
336	2R 4081	003532	PATONS	13.12.2024	PATONS & BALDWINS LIMITED, GB
337	2R 4082	003533	BEEHIVE	13.12.2024	PATONS & BALDWINS LIMITED, GB
338	2R 4084	003536	ASTRA	13.12.2024	J. & P. COATS, LIMITED
339	2R 4085	003537	SYLKO	13.12.2024	J. & P. COATS, LIMITED
340	2R 4086	003538		13.12.2024	J. & P. COATS, LIMITED
341	2R 4088	003563	MIRAGE	15.12.2024	Japan Tobacco Inc., JP
342	2R 4090	003598	ASPEN	15.12.2024	Japan Tobacco Inc., JP
343	2R 4094	003603	MAGIC	15.12.2024	Japan Tobacco Inc., JP
344	2R 4098	003740		23.12.2024	SAPPORO HOLDINGS LIMITED, JP

1	2	3	4	5	6
345	2R 4099	003780		26.12.2024	Japan Tobacco Inc., JP
346	2R 4114	003574		22.12.2024	Brink's Network, Incorporated, corporație organizată și existentă conform legilor statului Delaware, US
347	2R 4121	003698		22.12.2024	Brink's Network, Incorporated, (o corporație organizată și existentă conform legilor statului Delaware), US
348	2R 4124	003752		26.12.2024	Oracle America, Inc., US
349	2R 4126	003754		26.12.2024	Oracle America, Inc., US
350	2R 4128	003824	GAS-MATIC	28.12.2024	DRiV Automotive Inc., US
351	2R 4129	003828	SAN MIGUEL	28.12.2024	SAN MIGUEL BREWING INTERNATIONAL LIMITED, CN
352	2R 4131	003847		28.12.2024	I.W.S. NOMINEE COMPANY LIMITED, GB
353	2R 4132	003849		28.12.2024	I.W.S. NOMINEE COMPANY LIMITED, GB
354	2R 4138	004151	FAMVIR	30.12.2024	NOVARTIS AG, CH
355	2R 4153	003959	ROMAX	29.12.2024	Rohm and Haas Company, US
356	2R 4156	004102	DON TOMAS	29.12.2024	General Cigar Co., Inc., US
357	2R 4161	004431	TUMS	30.12.2024	GlaxoSmithKline Consumer Healthcare (US) IP LLC, US
358	2R 4162	004425	NIGHT NURSE	30.12.2024	GlaxoSmithKline Consumer Healthcare (UK) IP Limited, GB
359	2R 4179	003950	MON AMOUR	26.12.2024	SOREMARTEC S.A., LU
360	2R 4186	004460	EMI	05.12.2024	EMI (IP) Limited, GB
361	2R 4188	004458		05.12.2024	Capitol Records, LLC, US
362	2R 4192	004456		05.12.2024	Capitol Records, LLC, US
363	2R 4193	004457	BLUE NOTE	05.12.2024	Capitol Records, LLC, US
364	2R 4196	003526		12.12.2024	BISQUIT DUBOUCHE ET CIE, FR
365	2R 4200	004037	СКРЭБЛ	30.12.2024	J. W. Spear & Sons Limited, GB
366	2R 4201	004038	SCRABBLE	30.12.2024	J. W. Spear & Sons Limited, GB









1	2	3	4	5	6
367	2R 4252	004244		30.12.2024	BRIGGS & STRATTON, LLC, US
368	2R 4364	004318	MENTADENT C	30.12.2024	Unilever Global IP Limited, GB
369	2R 4393	004798	RADIO MARIA	19.12.2024	ASSOCIAZIONE RADIO MARIA, IT
370	2R 4528	004148		30.12.2024	BARZA ALBĂ S.A., MD
371	2R 5026	004234	CATWOMAN	30.12.2024	DC Comics, a General Partnership organized and existing under the laws of the State of New York, US
372	R 13243	015859	MARIO	09.12.2024	FRANZELUȚA S.A., combinat de panificație din Chișinău, MD
373	R 13251	015936	TÊTE-À- TÊTE	22.12.2024	TAROL-DD S.R.L., MD
374	R 13286	015864	ORĂȘENEASCĂ	09.12.2024	FRANZELUȚA S.A., combinat de panificație din Chișinău, MD
375	R 13288	015867	PREFERATE	09.12.2024	FRANZELUȚA S.A., combinat de panificație din Chișinău, MD
376	R 13290	015870	FARMEC	09.12.2024	FRANZELUȚA S.A., combinat de panificație din Chișinău, MD
377	R 13291	015871	ADMIRABIL	09.12.2024	FRANZELUȚA S.A., combinat de panificație din Chișinău, MD
378	R 13292	015872	ROMANTICĂ	09.12.2024	FRANZELUȚA S.A., combinat de panificație din Chișinău, MD
379	R 13300	015882	RENAGEL	13.12.2024	Genzyme Corporation, US
380	R 13323	015973	PLEXTOPIA	24.12.2024	Glaxo Group Limited, GB
381	R 13325	015975	CUBRAXIS	24.12.2024	Glaxo Group Limited, GB
382	R 13327	015977	ALTARGO	24.12.2024	Glaxo Group Limited, GB
383	R 13329	015942	TBWA	22.12.2024	TBWA INTERNATIONAL B.V., NL
384	R 13336	015985	EMBRACE ROMANCE	31.12.2024	Mary Kay Inc., corporație din statul Delaware, US
385	R 13337	015986	MARY KAY SATIN HANDS	31.12.2024	Mary Kay Inc., corporație din statul Delaware, US
386	R 13338	015987	TRIBUTE	31.12.2024	Mary Kay Inc., corporație din statul Delaware, US
387	R 13339	015988	MARY KAY SATIN LIPS	31.12.2024	Mary Kay Inc., corporație din statul Delaware, US
388	R 13360	015858	INELUȘ	09.12.2024	FRANZELUȚA S.A., combinat de panificație din Chișinău, MD
389	R 13363	015984		30.12.2024	CONOPCO, INC, US
390	R 13388	015934	Satel 	23.12.2024	LISNIC-GRUP S.R.L., societate comercială, MD
391	R 13389	015956		23.12.2024	ARAX IMPEX S.R.L., MD
392	R 13393	015978		28.12.2024	AROMA S.A., MD

1	2	3	4	5	6
393	R 13394	015979		28.12.2024	AROMA S.A., MD
394	R 13411	016019	MEGALIT	29.12.2024	MAC-STRO S.R.L., firmă comercială de producție, MD
395	R 13413	016034		03.12.2024	JARDAN Vladimir, MD
396	R 13480	015961		23.12.2024	Publicine acționerne tovarîstvo „KARLSBERG UCRAINA”, UA
397	R 13481	015962		23.12.2024	Publicine acționerne tovarîstvo „KARLSBERG UCRAINA”, UA
398	R 13503	016129		23.12.2024	PODRAVKA prehrambena industrija d.d., HR
399	R 13512	016147		09.12.2024	ELAT-RENTSERVICE S.R.L., MD
400	R 13525	016188	DIRNA	20.12.2024	WEBASTO Termo & Comfort Hungária Kft., HU
401	R 13596	015924		21.12.2024	MOLDSINDBALNEOTUR S.R.L., holding, MD
402	R 13607	015855	NAPOLEON	09.12.2024	FRANZELUȚA S.A., combinat de panificație din Chișinău, MD
403	R 13609	015877	ДУШЕВНОЕ ПИВО	14.12.2024	EFES VITANTA MOLDOVA BREWERY S.A., întreprindere mixtă, MD
404	R 13615	016121	Love	28.12.2024	MOLDAGROPRODUCT S.R.L., MD
405	R 13615A	016121	Love	28.12.2024	TUCANO COFFEE GLOBAL S.R.L., RO
406	R 13626	016280	<i>Extra</i>	27.12.2024	Ministerul Agriculturii și Industriei Alimentare al Republicii Moldova, MD
407	R 13699	015849	<i>Riston</i>	08.12.2024	W.M.N. BUSINESS SYSTEMS (PVT) LTD, LK
408	R 14615	015965	SĂPTĂMÎNA	28.12.2024	DEVELOPMENT-GROUP S.R.L., întreprindere cu capital străin, MD
409	R 14740	015899	LAVINCHI	15.12.2024	BÎRCA Natalia, MD
410	R 14968	016281	<i>Penicinaia</i>	27.12.2024	Ministerul Agriculturii și Industriei Alimentare al Republicii Moldova, MD

1	2	3	4	5	6
411	R 15540	015841	ЛАН	07.12.2024	TRC EXPOIMPOCOM S.R.L., societate comercială, MD
412	R 15720	016035		03.12.2024	JARDAN Vladimir, MD
413	27270	036263	FLAMINGO	15.12.2024	MOLDPRODINVEST S.R.L., MD
414	27291	036190	CLIMATERM	03.12.2024	PIROTERM SERVICE S.R.L., MD
415	27314	036206	credit + Bani reali, nu vorbe goale.	01.12.2024	CREDITPLUS S.R.L., organizație de micro-finanțare, MD
416	27315	036208	VEKTOR	02.12.2024	DIUVENJI Valeri, MD
417	27316	036221	by Bagy	05.12.2024	BOIERU Olga, MD
418	27329	036269		15.12.2024	GUTIUM Elena, MD
419	27335	036237	<i>Cosân Zeana</i>	12.12.2024	ALKIRA PRIM S.R.L., MD
420	27336	036272	 calitate perfectă!	20.12.2024	IVYBRIDGE VENTURES LIMITED, CY
421	27339	036252	MIODOLOR МИДОЛОР	16.12.2024	WORLD MEDICINE İLAÇ SANAYİ VE TİCARET ANONİM ŞİRKETİ, TR
422	27340	036273		20.12.2024	IVYBRIDGE VENTURES LIMITED, CY
423	27358	036255	 FISCSEVINFORM	15.12.2024	FISCSEVINFORM, întreprindere de stat, MD
424	27359	036297	ZOLIMED ЗОЛИМЕД	23.12.2024	WORLD MEDICINE İLAÇ SANAYİ VE TİCARET ANONİM ŞİRKETİ, TR
425	27374	036283	Ei cred. Tu poți!	22.12.2024	CLIPA SIDERALĂ, fundație de caritate pentru copii, MD
426	27375	036286	Moș Crăciun live	22.12.2024	CLIPA SIDERALĂ, fundație de caritate pentru copii, MD
427	27376	036288	Academia lui Moș Crăciun	22.12.2024	CLIPA SIDERALĂ, fundație de caritate pentru copii, MD
428	27377	036289	Moș Crăciun EXISTĂ pentru TINE!	22.12.2024	CLIPA SIDERALĂ, fundație de caritate pentru copii, MD
429	27397	036244	ЭПКЛЮЗА	11.12.2024	Gilead Sciences Ireland UC, IE
430	27425	036233	БЕТМОН BETMON	11.12.2024	DR. SERTUS İLAÇ SANAYİ VE TİCARET LİMİTED ŞİRKETİ, TR
431	27426	036262	FORD	12.12.2024	Ford Motor Company, US
432	27431	036216		05.12.2024	DUO-EGO S.R.L., MD

1	2	3	4	5	6
433	27463	036329	CASTEL MIMI	29.12.2024	CASTEL MIMI S.R.L., MD
434	27464	036330	PALADIN	29.12.2024	CASTEL MIMI S.R.L., MD
435	27467	036274		20.12.2024	IVYBRIDGE VENTURES LIMITED, CY
436	27468	036364		29.12.2024	BUSUIOC Sergiu, MD
437	27489	036256		12.12.2024	CATERPILLAR INC., US
438	27490	036257		12.12.2024	CATERPILLAR INC., US
439	27491	036258	CATERPILLAR	12.12.2024	CATERPILLAR INC., US
440	27492	036259	CATERPILLAR	12.12.2024	CATERPILLAR INC., US
441	27493	036260	CATERPILLAR	12.12.2024	CATERPILLAR INC., US
442	27494	036261		12.12.2024	CATERPILLAR INC., US
443	27500	036211		03.12.2024	PASCARU Adrian, MD
444	27518	036321		23.12.2024	Aldi Einkauf SE & Co. oHG, DE
445	27521	036271	This is Why	15.12.2024	SHARP KABUSHIKI KAISHA also trading as SHARP CORPORATION, corporație organizată și existentă conform legilor Japoniei, Producători și Comercianți, JP
446	27524	036226	ARM	05.12.2024	ARM Limited, GB
447	27549	036245		02.12.2024	FEDERAȚIA MOLDOVENEASCĂ DE FOTBAL, MD
448	27555	036383		30.12.2024	GORIȚĂ Veaceslav, MD
449	27570	036224	ARTA CULTIVĂRII	08.12.2024	COZANENCO Serghei, MD
450	27578	036218		04.12.2024	VOLARE-TUR S.R.L., MD
451	27581	036239	NUTRADERM	10.12.2024	GALDERMA S.A., CH
452	27595	036222	SUPER PUPER	08.12.2024	MERAJI Nicolai, MD

1	2	3	4	5	6
453	27597	036301		24.12.2024	BELCIUG Veaceslav, MD
454	27599	036318		24.12.2024	CAZACU Radu, MD
455	27600	036320		22.12.2024	LIMITED LIABILITY COMPANY „RYBNA KOMPANIA „AKVAVIT”, UA
456	27601	036339	DIN BELȘUG	24.12.2024	DUCATES GRUP S.R.L., societate comercială, MD
457	27602	036314	MILLY DROGHERIE	22.12.2024	DUCATES GRUP S.R.L., societate comercială, MD
458	27604	036298		24.12.2024	DOLMA Aliona, MD
459	27616	036277	PhysioLine	18.12.2024	ȘIMON Victoria, MD
460	27617	036325		23.12.2024	British American Tobacco (Brands) Limited, GB
461	27618	036341		27.12.2024	Carreras Limited, GB
462	27644	036290		16.12.2024	MUSTEAȚĂ Vladislav, MD
463	27645	036302	OTANI	24.12.2024	GULEA Alexandru, MD
464	27669	036308		19.12.2024	NTC DIŞ TİCARET NAKLİYE TURİZM VE İNŞAAT SANAYİ LİMİTED ŞİRKETİ, TR
465	27676	036232		09.12.2024	RANOGAȚ Lilia, MD
466	27694	036266		12.12.2024	Philip Morris Brands S.A.R.L., CH
467	27695	036267		12.12.2024	Philip Morris Brands S.A.R.L., CH
468	27698	036236		09.12.2024	SNIPER ELITE S.R.L., MD
469	27704	036311		22.12.2024	BALMAIN S.A., FR
470	27718	036228	LECAPIO	05.12.2024	GUȚU Marian, MD

1	2	3	4	5	6
471	27727	036292		18.12.2024	Tigre Blanc (Luxembourg) Sarl, LU
472	27728	036293	TIGRE BLANC	18.12.2024	Tigre Blanc (Luxembourg) Sarl, LU
473	27729	036294		18.12.2024	Tigre Blanc (Luxembourg) Sarl, LU
474	27730	036295		18.12.2024	Tigre Blanc (Luxembourg) Sarl, LU
475	27731	036296		18.12.2024	Tigre Blanc (Luxembourg) Sarl, LU
476	27733	036366		30.12.2024	Universal Protein Supplements Corporation dba Universal Nutrition, US
477	27734	036367	ANIMAL	30.12.2024	Universal Protein Supplements Corporation dba Universal Nutrition, US
478	27735	036368	ANIMAL PAK	30.12.2024	Universal Protein Supplements Corporation dba Universal Nutrition, US
479	27739	036223		08.12.2024	COZANENCO Serghei, MD
480	27740	036247	SKINVIGORATE	11.12.2024	Mary Kay Inc., corporație din statul Delaware, US
481	27741	036248	SKINVIGORATE	11.12.2024	Mary Kay Inc., corporație din statul Delaware, US
482	27751	036275		19.12.2024	COPITMAN Dmitrii, MD COPITMAN Mihail, MD
483	27760	036264	COGLAVAX	15.12.2024	Ceva Sante Animale, FR
484	27776	036282		22.12.2024	S.C. "Christian 76 Tour" S.R.L., RO
485	27778	036310	EXPERT WHITE	20.12.2024	Colgate-Palmolive Company, a Delaware company, US
486	27797	036227	CURVES	05.12.2024	Curves International, Inc., US
487	27814	036300		29.12.2024	BLG AURUM LIMITED, CY

1	2	3	4	5	6
488	27816	036313		23.12.2024	British American Tobacco (Brands) Limited, GB
489	27817	036333		24.12.2024	American-Cigarette Company (Overseas) Limited, CH
490	27818	036334		24.12.2024	British American Tobacco (Brands) Limited, GB
491	27819	036335		24.12.2024	British American Tobacco (Brands) Inc., US
492	27840	036214		05.12.2024	DUO-EGO S.R.L., MD
493	27841	036215		05.12.2024	DUO-EGO S.R.L., MD
494	27853	036246	ANGOLIPT - BP	15.12.2024	BALKAN PHARMACEUTICALS S.R.L., societate comercială, MD
495	27854	036254		16.12.2024	MUSTEAȚĂ Vladislav, MD
496	27872	036324		23.12.2024	British American Tobacco (Brands) Inc., US
497	27873	036328	1871 COLD	23.12.2024	British American Tobacco (Brands) Inc., US
498	27883	036219	RESCUE	05.12.2024	Bach Flower Remedies Limited, GB
499	27898	036326	1871 CRISP	23.12.2024	British American Tobacco (Brands) Inc., US
500	27899	036327	1871 WILD	23.12.2024	British American Tobacco (Brands) Inc., US
501	27914	036238		09.12.2024	TERMİKEL MADENİ EŞYA SANAYİ İHRA- CAT VE İTHALAT TİCARET ANONİM ŞİRKETİ, TR
502	27932	036381		29.12.2024	Abbott Laboratories, US
503	27939	036306		19.12.2024	Karelia Tobacco Company Inc, GR
504	27958	036213		08.12.2024	MEDIACORP S.R.L., MD

1	2	3	4	5	6
505	28003	036322	ABBOTT	23.12.2024	Abbott Laboratories, US
506	28018	036362	 miriam CENTRU PENTRU COPII SI PARINTI	24.12.2024	PLĂMĂDEALĂ Viorica, MD
507	28038	036210		04.12.2024	Obshchestvo s ogranichennoy otvetstvennostyu „UPECO”, RU
508	28040	036319		24.12.2024	CAZACU Radu, MD
509	28103	036363		30.12.2024	GRECOVA Irina, MD
510	28148	036312	TASTE+ TRIPLE-CORE FILTER	23.12.2024	British American Tobacco (Brands) Inc., US
511	28149	036344	ESOL	30.12.2024	SIMIONOV Vladimir, MD
512	28160	036323		23.12.2024	British American Tobacco (Brands) Limited, GB
513	28190	036285	Surprizele lui Moș Crăciun	22.12.2024	CLIPA SIDERALĂ, fundație de caritate pentru copii, MD
514	28232	036378		29.12.2024	GUȚU Serghei, MD
515	28306	036340		27.12.2024	Rothmans of Pall Mall Limited, CH
516	28317	036229		09.12.2024	MOLDOVA ZAHĂR S.R.L., întreprindere cu capital străin, MD
517	28457	036265		16.12.2024	CALARAȘ Ghenadie, MD
518	28604	036234	POTAGAMMA B ROTAGAMMA B	11.12.2024	ROTAPHARM ILAÇLARI LIMITED ŞİRKETİ, TR
519	28653	036332	VITRUSS	30.12.2024	VITALCOMUS S.R.L., MD
520	28721	036220	COROANA	08.12.2024	EFES VITANTA MOLDOVA BREWERY S.A., întreprindere mixtă, MD

1	2	3	4	5	6
521	28830	036209	 AmCham Moldova fighting for your business	05.12.2024	Camera de Comerț Americană din Moldova, asociație patronală, MD
522	28839	036231		09.12.2024	ȘENDREA Isidor, MD
523	29253	036369		30.12.2024	Universal Protein Supplements Corporation dba Universal Nutrition, US
524	29254	036370		30.12.2024	Universal Protein Supplements Corporation dba Universal Nutrition, US
525	29544	036356		30.12.2024	SIMIONOV Vladimir, MD
526	32760	036200		01.12.2024	Eskaro Group AB, SE
527	38132	036305		19.12.2024	Karelia Tobacco Company Inc, GR

**MK4L Lista certificatelor de înregistrare
a desenelor și modelelor industriale al căror termen
de valabilitate a expirat (inclusiv termenul de grație)
conform art. 14 din Legea nr. 161/2007**

Se publică următoarele date: numărul curent, titularul, codul țării conform normei ST. 3 OMPI,
numărul certificatului, numărul de depozit, data de depozit, data expirării termenului de valabilitate

Nr. crt.	(73) Titular, cod ST. 3 OMPI	(11) Nr. certifica- tului	(21) Nr. de depozit	(22) Data de depo- zit	(18) Data expirării termenului de valabilitate
1	"WINE INTERNATIONAL PROJECT" S.R.L., MD Str. Mihai Eminescu nr. 5, MD-2012, Chișinău, Republica Moldova	178	0212	24.12.1998	24.12.2023
2	PRIVATE JOINT STOCK COMPANY CARLS- BERG UKRAINE, UA Vul. Vasylia Stusa bud. 6, m. Zaporizhzhia, 69076, Ucraina	1180	f 2008 0100	23.12.2008	23.12.2023
3	DRAGNEV Valeriu, MD Str. Mihai Eminescu nr. 40, ap. 4, MD-2012, Chișinău, Republica Moldova	1587	f 2013 0119	27.12.2013	27.12.2023
4	STOMGRUP-LUX S.R.L., MD Str. Gh. Asachi nr. 12, MD-2009, Chișinău, Republica Moldova	1844	f 2018 0078	21.12.2018	21.12.2023
5	CARLEVANA WINERY S.R.L., MD Str. Ștefan cel Mare nr. 9, MD-6527, Merenii Noi, Anenii Noi, Republica Moldova	1849	f 2018 0077	14.12.2018	14.12.2023

Lista duplicatelor certificatelor de înregistrare a desenelor și modelelor industriale

Se publică următoarele date: numărul curent; numărul certificatului; titularul,
codul țării conform ST.3 OMPI; data eliberării duplicatului

Nr. crt.	(11) Nr. certificatului	(73) Titular, cod ST.3 OMPI	Data eliberării duplicatului
1	2027	CURCHI Mihail, MD	20.06.2024

Lista eratelor

Se publică următoarele date: numărul curent, obiectul de proprietate intelectuală,
numărul de depozit, numărul titlului de protecție, numărul BOPI,
datele inițiale care au fost publicate, datele rectificate

Nr. crt.	OPI	(210) Nr. de depozit	Nr. titlului de protecție	(442) Nr. BOPI	Date inițiale	Date rectificate
1	Mărci	003441	2R 2140	10/1995 1/2015 12/2015	(730) WM. WRIGLEY JR. COMPANY, corporația statului Delaware, US 1132 W. Blackhawk, Chicago, Illinois 60642, Statele Unite ale Americii	(730) Wm. Wrigley Jr. Company, US 1132 West Blackhawk Street, Chicago, Illinois 60642, Statele Unite ale Americii
		003140	2R 2580	12/1995 3/2005 11/2014 12/2014		
		003397	2R 3856	2/1996 8/1996 4/2005 11/2014 12/2014		
		003398	2R 3857	2/1996 8/1996 4/2005 1/2015 10/2015		
		003399	2R 3858	2/1996 8/1996 1/2015 12/2015		

IX

Decizii ale instanțelor judecătorești / Court decisions

**Cu privire la ridicarea sechestrului asupra
OPI înregistrate pe numele titularului
XXXXXXXX XXXXXXXX**

Întru executarea Încheierii Executorului judecătoresc Șapa Ludmila nr. 085s-1416r/2024 din 09.07.2024, prin care s-a dispus ridicarea sechestrului asupra bunurilor debitorului XXXXXXXX XXXXXXXX, IDNP XXXXXXXXXXXXXXXX:

- se ridică sechestrul asupra cererii de înregistrare a mărcii cu nr. de depozit 051524 din 26.04.2023 (marca nr. 39266), depuse pe numele solicitantului XXXXXXXX XXXXXXXX, IDNP XXXXXXXXXXXXXXXX, str. Victoriei nr. 26, MD-4839, Stăuceni, Chișinău, Republica Moldova, aplicat în baza Încheierii Executorului judecătoresc Șapa Ludmila nr. 085s-1671/2023 din 29.11.2023, prin Ordinul Directorului general al AGEPI nr. 191 din 22.12.2023;

- se reia orice procedură legală ce ține de statutul juridic al cererii de înregistrare a mărcii cu nr. de depozit 051524 din 26.04.2023 (marca nr. 39266), inclusiv transmiterea drepturilor asupra acesteia.

X

Monitor

În prezenta Secțiune se publică acte emise de Președintele, Parlamentul și Guvernul Republicii Moldova care reglementează protecția proprietății intelectuale în republică, ordine ale Directorului general al AGEPI, comunicate informative, comentarii și note explicative în baza acestora.

Acts issued by the President, Parliament and Government of the Republic of Moldova governing the intellectual property protection in our republic, orders of the Director General of the AGEPI, informative communications, comments and other explanatory notes based thereon shall be published in this Section.

**Cu privire la decizia de retragere a cererii de înregistrare a mărcii
cu numărul de depozit 050424 din 30.08.2022,
solicitant SOBOR Victoria**

În corespundere cu pct. 207 din Regulamentul privind procedura de depunere, examinare și înregistrare a mărcilor, aprobat prin Hotărârea Guvernului nr. 488/2009, se aduce la cunoștința dnei SOBOR Victoria, str. S. Lazo nr. 26, MD-2004, Chișinău, Republica Moldova, că la data de 10.05.2024 a fost emisă următoarea decizie:

„Se consideră retrasă cererea de înregistrare a mărcii cu numărul de depozit 050424. Datele privind retragerea se vor publica în BOPI.

Decizia poate fi contestată la Comisia de contestații a AGEPI, în termen de 2 luni de la data primirii ei¹, conform art. 47(1) din Legea nr. 38/2008”.

Informația despre decizia de retragere a fost publicată în BOPI nr. 6/2024, pag. 235

<https://www.agepi.gov.md/ro/bopi/6-2024>

¹ La stabilirea datei primirii se vor aplica prevederile pct. 207 din Regulamentul privind procedura de depunere, examinare și înregistrare a mărcilor, aprobat prin Hotărârea Guvernului nr. 488/2009.

ÎN ATENȚIA ÎNTREPRINDERILOR MICI ȘI MIJLOCII

Agenția de Stat pentru Proprietatea Intelectuală (AGEPI) oferă servicii de prediagnoză a proprietății intelectuale (PI), servicii care reprezintă un studiu particularizat al portofoliului obiectelor de PI din cadrul întreprinderii – invenții, mărci, desene și modele industriale, obiecte protejate prin dreptul de autor și drepturile conexe, inclusiv activitatea de comercializare, gestionare și utilizare eficientă a acestora.

Când trebuie să apelați la serviciul de prediagnoză a proprietății intelectuale?

- atunci când vă propuneți implementarea tehnologiilor și produselor noi;
- în cazul dificultăților la înregistrarea obiectelor de proprietate intelectuală;
- dacă doriți să vă protejați produsele și serviciile;
- atunci când intenționați să utilizați mai eficient tehnologiile noi, cunoștințele, produsele informaționale, alte obiecte de proprietate intelectuală;
- dacă doriți să aveți o poziție fermă pe piață, să îmbunătățiți imaginea întreprinderii, produselor și serviciilor.

Pentru ce solicitați serviciul de prediagnoză a proprietății intelectuale?

- pentru estimarea potențialului inovațional al întreprinderii și gradului de utilizare a acestuia;
- pentru stabilirea unor modalități adecvate de protecție a produselor intelectuale de care dispuneți;
- pentru diminuarea riscului de contrafacere a produselor.

Cum se derulează prediagnoza proprietății intelectuale?

- specialiștii AGEPI efectuează o vizită la întreprindere sau o „vizită online”, în cadrul căreia împreună cu Dvs. examinează starea de lucruri în ceea ce privește utilizarea și protecția proprietății intelectuale (produselor, tehnologiilor, licențelor, brevetelor, know-how etc.);
- informația acumulată se generalizează și se întocmește un raport în care se specifică obiectele de proprietate intelectuală disponibile, modalitățile eficiente de protecție a acestora, recomandări particularizate privind modul în care PI poate impulsiona atingerea unor performanțe economice.

Serviciile de prediagnoză pentru întreprinderile mici și mijlocii se acordă gratuit. Confidențialitatea informațiilor oferite și a rezultatelor studiului de prediagnoză este garantată.

Informații suplimentare pot fi obținute la tel.: (+373 22) 188-592, 400-500.

Buletinul Oficial de Proprietate Intelectuală poate fi consultat gratuit la Agenția de Stat pentru Proprietatea Intelectuală a Republicii Moldova (AGEPI) – în sala de lectură a bibliotecii sau online pe adresa: <http://agepi.gov.md/ro/publication/48>

Buletinul Oficial de Proprietate Intelectuală poate fi procurat la AGEPI. Persoanele interesate pot comanda contra cost exemplare individuale pe hârtie.

Abonarea la Buletinul Oficial de Proprietate Intelectuală pe suport de hârtie este nelimitată și poate fi efectuată direct la AGEPI (inclusiv prin fax, e-mail sau online).

Prețurile de abonare:

➔ BOPI pe suport de hârtie - 420 de lei pe 3 luni, 840 de lei pe 6 luni, 1680 de lei pe un an.

Adresa AGEPI:

Str. Andrei Doga nr. 24, bloc 1,
MD-2024, Chișinău, Republica Moldova
tel.: (022) 400-508; (022) 188-607
e-mail: office@agepi.gov.md
<http://agepi.gov.md/>

Consiliul editorial:

Eugeniu Rusu (președinte), Andrei Popa, dr. Natalia Mogol, dr. Viorel Iustin,
dr. Simion Levițchi, Diana Stici, Vadim Ursu, Victoria Andriuță

Redactor-șef: Victoria Andriuță

Redactor: Rodica Balan

Tehnoredactare computerizată: Ludmila Patrașco

Coperta: Ludmila Patrașco

B O P I nr. 7/2024

Imprimat la AGEPI

ISSN 2345-1815

