

**AGENȚIA DE STAT
PENTRU PROPRIETATEA INTELLECTUALĂ
CHIȘINĂU – REPUBLICA MOLDOVA**

**BULETIN OFICIAL
DE
PROPRIETATE INTELLECTUALĂ**

**The Official Bulletin
of Intellectual Property**

**7
2023**

Publicat la 31 iulie 2023

PUBLICAȚIILE AGEPI

Buletinul Oficial de Proprietate Intelectuală (BOPI):

- apare din anul 1993, având o periodicitate lunară;
- include informații privind cererile din domeniul proprietății intelectuale depuse la AGEPI, titlurile de protecție acordate și certificatele înregistrate, modificările în statutul juridic al obiectelor de proprietate industrială, hotărârile Comisiei de contestații, deciziile instanțelor judecătorești privind litigiile în domeniul proprietății intelectuale, acte normative naționale și tratate internaționale, comunicări și alte informații de ordin general ce vizează domeniul proprietății intelectuale.

Revista de proprietate intelectuală, știință și educație „Intellectus”:

- apare din anul 1995, având o periodicitate semestrială;
- este o publicație științifică, recenzată, cu acces deschis, acreditată, prin Decizia Consiliului de conducere al Agenției Naționale de Asigurare a Calității în Educație și Cercetare nr. 23 din 30 septembrie 2022 cu privire la evaluarea, clasificarea și monitorizarea revistelor științifice, în categoria de clasificare B la profilurile: Științe juridice; Științe economice; Științe inginerești și tehnologii;
- abordează multilateral diverse aspecte ale proprietății intelectuale, prevederile legislației naționale și internaționale în domeniu, publică studii semnate de cercetători și inventatori din diferite domenii ale științei, economiei, educației și tehnicii.

Abonarea la publicațiile AGEPI pe suport de hârtie este nelimitată și poate fi efectuată direct la AGEPI (inclusiv prin fax, e-mail sau online).

Pentru informații detaliate privind condițiile de abonare, accesați:

<http://agepi.gov.md/ro/services/biblioteca-pi>

Telefon de contact: (+373 22) 188-597

A p a r e
din octombrie 1993

Nr. 7

31 iulie 2023

**Agencia de Stat
pentru
Proprietatea Intelectuală**

| | |
|--|------------------|
| Director general | (+37322) 400-508 |
| Director general adjunct | (+37322) 188-600 |
| Director general adjunct | (+37322) 188-502 |
| Direcția brevete | (+37322) 188-646 |
| Direcția mărci și design industrial | (+37322) 188-530 |
| Direcția drept de autor | (+37322) 188-625 |
| Direcția comunicare, relații internaționale și integrare europeană | (+37322) 188-583 |
| Direcția juridică | (+37322) 188-560 |
| Direcția management instituțional | (+37322) 188-688 |
| Colegiul de redacție | (+37322) 188-589 |

<http://agepi.gov.md/>
e-mail: office@agepi.gov.md

© AGEPI
Str. Andrei Doga nr. 24, bloc 1,
MD-2024, Chișinău,
Republica Moldova

CUPRINS

| | |
|--|-----|
| Informație generală | 5 |
| I. Invenții | 7 |
| BB1A Cereri de brevet de invenție publicate | 15 |
| BB2A Cereri de brevet european pentru care s-a solicitat validarea în Republica Moldova publicate | 17 |
| FF4A Brevete de invenție acordate | 31 |
| FF9Y Brevete de invenție de scurtă durată acordate | 35 |
| FG9A Publicarea traducerii fasciculului de brevet european validat în Republica Moldova | 45 |
| FG4A Lista brevetelor de invenție eliberate | 49 |
| FG9Y Lista brevetelor de invenție de scurtă durată eliberate | 49 |
| II. Soiuri de plante | |
| III. Mărci | 50 |
| Cereri de înregistrare | 53 |
| Mărci înregistrate în baza cererilor acceptate parțial | 121 |
| Lista certificatelor de înregistrare a mărcilor eliberate în iunie 2023 | 139 |
| Lista mărcilor reînnoite | 142 |
| IV. Indicații geografice, denumiri de origine, specialități tradiționale garantate | 147 |
| Lista denumirilor de origine pentru care este solicitată protecție în Republica Moldova conform Aranjamentului de la Lisabona | 150 |
| V. Design industrial (Desene și modele industriale) | 151 |
| BA1L Cereri de înregistrare | 155 |
| FF4L Lista desenelor și modelelor industriale înregistrate | 159 |
| FG4L Lista certificatelor de înregistrare a desenelor și modelelor industriale eliberate | 159 |
| ND4L Lista desenelor și modelelor industriale reînnoite | 160 |
| FG4L Lista desenelor și modelelor industriale înregistrate în Republica Moldova conform Aranjamentului de la Haga, aranjate în ordinea numerelor de înregistrare internațională | 161 |
| VI. Modificări intervenite în statutul juridic al cererilor și titlurilor de protecție | 163 |
| Lista modificărilor | 164 |
| Lista contractelor de cesiune | 170 |
| MM4A Lista brevetelor de invenție a căror valabilitate a încetat înainte de termen prin neachitarea taxei (cu dreptul de restabilire) | 174 |
| MM4A Lista brevetelor de invenție a căror valabilitate a încetat înainte de termen prin neachitarea taxei, pentru care termenul de restabilire a expirat | 174 |
| FC9Y Lista cererilor de brevet de invenție de scurtă durată respinse | 175 |
| MM9Y Lista brevetelor de invenție de scurtă durată a căror valabilitate a încetat înainte de termen prin neachitarea taxei (cu dreptul de restabilire) | 175 |
| MM9Y Lista brevetelor de invenție de scurtă durată a căror valabilitate a încetat înainte de termen prin neachitarea taxei, pentru care termenul de restabilire a expirat | 176 |
| MM4E Lista brevetelor europene validate a căror valabilitate a încetat înainte de termen prin neachitarea taxei (cu dreptul de restabilire) | 176 |
| MM4E Lista brevetelor europene validate a căror valabilitate a încetat înainte de termen prin neachitarea taxei, pentru care termenul de restabilire a expirat | 177 |
| Lista cererilor de înregistrare a mărcilor retrase | 177 |
| Renunțări la mărci | 177 |
| Lista cererilor de înregistrare a mărcilor respinse | 178 |
| Lista certificatelor de înregistrare a mărcilor al căror termen de valabilitate a expirat (inclusiv termenul de grație) | 178 |
| Lista mărcilor valabilitatea înregistrării cărora expiră în decembrie 2023 | 183 |
| Lista duplicatelor certificatelor de înregistrare a mărcilor | 187 |
| FC4L Lista desenelor și modelelor industriale respinse | 187 |
| MK4L Lista certificatelor de înregistrare a desenelor și modelelor industriale al căror termen de valabilitate a expirat (inclusiv termenul de grație) | 187 |
| VII. Comisia de contestații a AGEPI | 189 |
| VIII. Comisia de mediere | |
| IX. Decizii ale instanțelor judecătorești | 192 |
| X. Monitor | 194 |
| XI. Materiale de informare din domeniul proprietății intelectuale | |

CONTENTS

| | |
|--|-----|
| General information | 5 |
| I. Inventions | 7 |
| BB1A Published patent applications | 15 |
| BB2A Published European patent applications for which validation in the Republic of Moldova has been requested | 17 |
| FF4A Granted patents for invention | 31 |
| FF9Y Granted short-term patents for invention | 35 |
| FG9A Publication of the translation of the European patent specification validated in the Republic of Moldova | 45 |
| FG4A List of issued patents for invention | 49 |
| FG9Y List of issued short-term patents for invention | 49 |
| II. Plant varieties | |
| III. Trademarks | 50 |
| Applications for registration | 53 |
| Trademarks registered on the basis of partially accepted applications | 121 |
| List of trademark registration certificates issued in June 2023 | 139 |
| List of renewed trademarks | 142 |
| IV. Geographical indications, appellations of origin, traditional specialties guaranteed | 147 |
| List of appellations of origin for which protection is sought in the Republic of Moldova under the Lisbon Agreement | 150 |
| V. Industrial design | 151 |
| BA1L Applications for registration | 155 |
| FF4L List of registered industrial designs | 159 |
| FG4L List of issued industrial design registration certificates | 159 |
| ND4L List of renewed industrial designs | 160 |
| FG4L List of industrial designs registered in the Republic of Moldova according to the Hague Agreement grouped in the numerical order | 161 |
| VI. Amendments in the legal status of applications and titles of protection | 163 |
| List of amendments | 164 |
| List of assignment agreements | 170 |
| MM4A List of invalid patents for invention by nonpayment of fee (with the right of revalidation) | 174 |
| MM4A List of invalid patents for invention by nonpayment of fee, for which the term of revalidation has expired | 174 |
| FC9Y List of rejected short-term patent applications | 175 |
| MM9Y List of invalid short-term patents for invention by nonpayment of fee (with the right of revalidation) | 175 |
| MM9Y List of invalid short-term patents for invention by nonpayment of fee, for which the term of revalidation has expired | 176 |
| MM4E List of invalid of validated European patents by nonpayment of fee (with the right of revalidation) | 176 |
| MM4E List of invalid of validated European patents by nonpayment of fee, for which the term of revalidation has expired | 177 |
| List of withdrawn trademark applications | 177 |
| Surrender of trademarks | 177 |
| List of rejected trademark applications | 178 |
| List of trademark registration certificates the term of validity of which has expired (including the grace period) | 178 |
| List of trademarks the term of validity of which expires in December 2023 | 183 |
| List of duplicates of trademark registration certificates | 187 |
| FC4L List of rejected industrial designs | 187 |
| MK4L List of industrial design registration certificates the term of validity of which has expired (including the grace period) | 187 |
| VII. Appeals Board of the AGEPI | 189 |
| VIII. Mediation Board | |
| IX. Court decisions | 192 |
| X. Monitor | 194 |
| XI. Intellectual property information materials | |

СОДЕРЖАНИЕ

| | |
|---|-----|
| Общая информация | 5 |
| I. Изобретения | 7 |
| BB1A Опубликованные заявки на патент на изобретение ... | 15 |
| BB2A Опубликованные заявки на европейский патент, для которых была испрошена валидация в Республике Молдова | 17 |
| FF4A Предоставленные патенты на изобретения | 31 |
| FF9Y Предоставленные краткосрочные патенты на изобретения | 35 |
| FG9A Публикация перевода описания изобретения к европейскому патенту, валидированному в Республике Молдова | 45 |
| FG4A Перечень выданных патентов на изобретения | 49 |
| FG9Y Перечень выданных краткосрочных патентов на изобретения | 49 |
| II. Сорты растений | |
| III. Товарные знаки | 50 |
| Заявки на регистрацию | 53 |
| Товарные знаки, зарегистрированные на основании частично акцептированных заявок | 121 |
| Перечень свидетельств о регистрации товарных знаков, выданных в июне 2023 г. | 139 |
| Перечень продленных товарных знаков | 142 |
| IV. Географические указания, наименования мест происхождения, гарантированные традиционные продукты | 147 |
| Перечень наименований мест происхождения, на которые испрошена охрана в Республике Молдова на основании Лиссабонского соглашения | 150 |
| V. Промышленные рисунки и модели | 151 |
| BA1L Заявки на регистрацию | 155 |
| FF4L Перечень зарегистрированных промышленных рисунков и моделей | 159 |
| FG4L Перечень выданных свидетельств о регистрации промышленных рисунков и моделей | 159 |
| ND4L Перечень продленных промышленных рисунков и моделей | 160 |
| FG4L Перечень промышленных рисунков и моделей, зарегистрированных в Республике Молдова в соответствии с Гаагским соглашением, расположенных в порядке номеров | 161 |
| VI. Изменения в юридическом статусе заявок и охранных документов | 163 |
| Перечень изменений | 164 |
| Перечень договоров об уступке | 170 |
| MM4A Перечень патентов на изобретения, срок действия которых истек в связи с неуплатой таксы (с правом восстановления) | 174 |
| MM4A Перечень патентов на изобретения, срок действия которых истек в связи с неуплатой таксы, для которых срок восстановления истек | 174 |
| FC9Y Перечень отклоненных заявок на краткосрочный патент | 175 |
| MM9Y Перечень краткосрочных патентов на изобретения, срок действия которых истек в связи с неуплатой таксы (с правом восстановления) | 175 |
| MM9Y Перечень краткосрочных патентов на изобретения, срок действия которых истек в связи с неуплатой таксы, для которых срок восстановления истек | 176 |
| MM4E Перечень валидированных европейских патентов, срок действия которых истек в связи с неуплатой таксы (с правом восстановления) | 176 |
| MM4E Перечень валидированных европейских патентов, срок действия которых истек в связи с неуплатой таксы, для которых срок восстановления истек | 177 |
| Перечень отозванных заявок на товарные знаки | 177 |
| Отказ от товарных знаков | 177 |
| Перечень отклоненных заявок на товарные знаки | 178 |
| Перечень свидетельств о регистрации товарных знаков, срок действия которых истек (включая льготный период) | 178 |
| Перечень товарных знаков, срок действия которых истекает в декабре 2023 г. | 183 |
| Перечень дубликатов свидетельств о регистрации товарных знаков | 187 |
| FC4L Перечень отклоненных промышленных рисунков и моделей | 187 |
| MK4L Перечень свидетельств о регистрации промышленных рисунков и моделей, срок действия которых истек (включая льготный период) | 187 |
| VII. Комиссия AGEPI по рассмотрению возражений | 189 |
| VIII. Комиссия по медиации | |
| IX. Решения судебных инстанций | 192 |
| X. Monitor | 194 |
| XI. Информационные материалы из области интеллектуальной собственности | |

Informație generală

Buletinul Oficial de Proprietate Intelectuală conține informații din domeniul PI.

Secțiuni speciale sunt destinate invențiilor, soiurilor de plante, mărcilor, indicațiilor geografice, denumirilor de origine, desenelor și modelelor industriale.

Persoanele interesate pot urmări regimul juridic al cererilor de solicitare a protecției, al obiectelor de proprietate industrială brevetate și înregistrate pe teritoriul Republicii Moldova.

În Buletin se publică acte oficiale, regulamente, convenții internaționale, acorduri bilaterale, norme și standarde în domeniu etc.

General information

The Official Bulletin of Intellectual Property contains different information.

Special sections are destined for inventions, plant varieties, trademarks, geographical indications, appellations of origin, industrial designs.

Users of this information will be able to follow the legal regime of the applications requiring protection, the industrial property objects patented and registered in the Republic of Moldova.

In the Bulletin are published official acts, regulations, international conventions, bilateral agreements, standards in the field etc.

Общая информация

Официальный бюллетень интеллектуальной собственности содержит разнообразную информацию. Специальные разделы предназначены для изобретений, сортов растений, товарных знаков, географических указаний, наименований мест происхождения, промышленных рисунков и моделей. Заинтересованные лица смогут проследить за юридическим статусом заявок на охрану промышленной собственности, запатентованных и зарегистрированных в Республике Молдова объектов промышленной собственности. В бюллетене публикуются официальные документы, положения, международные конвенции, двусторонние соглашения, нормы и стандарты в области промышленной собственности и т.д.

Extras din codurile normalizate ale Organizației Mondiale de Proprietate Intelectuală (norma ST. 3 OMPI) referitoare la organizațiile internaționale și țările care eliberează sau înregistrează titluri de proprietate industrială (lista este actualizată de OMPI în 2019)

| | | | | | | | |
|----|--|----|--|----|---|----|--|
| AD | Andorra | EA | Organizația Eurasiatică de Brevete (OEAB) | JP | Japonia | PH | Filipine |
| AE | Emiratele Arabe Unite | EC | Ecuador | KE | Kenya | PK | Pakistan |
| AF | Afganistan | EE | Estonia | KG | Kârgâzstan | PL | Polonia |
| AL | Albania | EG | Egipt | KH | Cambodgia | PT | Portugalia |
| AM | Armenia | EM | Oficiul Uniunii Europene pentru Proprietate Intelectuală (EUIPO) | KP | Republica Populară Democrată Coreeană | PY | Paraguay |
| AO | Angola | EP | Oficiul European de Brevete (OEB) | KR | Republica Coreea | QA | Qatar |
| AP | Organizația Regională Africană de Proprietate Intelectuală (ARIPO) | ES | Spania | KW | Kuweit | QZ | Oficiul Comunitar pentru Soiuri de Plante (Uniunea Europeană) (CPVO) |
| AR | Argentina | ET | Etiopia | KY | Insulele Cayman | RO | România |
| AT | Austria | EU | Uniunea Europeană | KZ | Kazahstan | RS | Serbia |
| AU | Australia | FI | Finlanda | LA | Republica Democrată Populară Laos | RU | Federația Rusă |
| AZ | Azerbaidjan | FK | Insulele Falkland (Malvine) | LB | Liban | RW | Rwanda |
| BA | Bosnia și Herțegovina | FR | Franța | LI | Liechtenstein | SA | Arabia Saudită |
| BD | Bangladesh | GB | Regatul Unit | LK | Sri Lanka | SE | Suedia |
| BE | Belgia | GE | Georgia | LR | Liberia | SG | Singapore |
| BF | Burkina Faso | GG | Guernsey | LS | Lesotho | SI | Slovenia |
| BG | Bulgaria | GH | Ghana | LT | Lituania | SK | Slovacia |
| BM | Insulele Bermude | GI | Gibraltar | LU | Luxemburg | SL | Sierra Leone |
| BN | Brunei Darussalam | GL | Groenlanda | LV | Letonia | SM | San Marino |
| BR | Brazilia | GM | Gambia | LY | Libia | SN | Senegal |
| BS | Bahamas | GN | Guineea | MA | Maroc | SO | Somalia |
| BT | Bhutan | GR | Grecia | MC | Monaco | SV | Salvador |
| BX | Oficiul din Benelux pentru Proprietate Intelectuală (BOIP) | GT | Guatemala | MD | Republica Moldova | SY | Republica Arabă Siriană |
| BY | Belarus | GW | Guineea-Bissau | ME | Muntele Negru | TD | Ciad |
| CA | Canada | GY | Guyana | MG | Madagascar | TH | Thailanda |
| CF | Republica Centrafricană | HK | HONG KONG, China | MK | Macedonia de Nord | TJ | Tadjikistan |
| CG | Congo | HN | Honduras | MN | Mongolia | TM | Turkmenistan |
| CH | Elveția | HR | Croația | MR | Mauritania | TN | Tunisia |
| CI | Coasta de Fildeș | HT | Haiti | MS | Montserrat | TR | Turcia |
| CL | Chile | HU | Ungaria | MT | Malta | TT | Trinidad și Tobago |
| CM | Camerun | IB | Biroul Internațional al Organizației Mondiale de Proprietate Intelectuală (OMPI) | MU | Mauritius | TW | Taiwan Provincie Chineză |
| CN | China | ID | Indonezia | MV | Maldive | UA | Ucraina |
| CO | Columbia | IE | Irlanda | MX | Mexic | US | Statele Unite ale Americii |
| CR | Costa Rica | IL | Israel | MY | Malaezia | UY | Uruguay |
| CU | Cuba | IN | India | MZ | Mozambic | UZ | Uzbekistan |
| CV | Republica Capului Verde | IQ | Irak | NG | Nigeria | VC | Sfântul Vincent și Grenadinele |
| CY | Cipru | IR | Iran (Republica Islamică) | NI | Nicaragua | VE | Venezuela (Republica Bolivariană) |
| CZ | Cehia | IS | Islanda | NL | Olanda | VG | Insulele Virgine Britanice |
| DE | Germania | IT | Italia | NO | Norvegia | VN | Vietnam |
| DK | Danemarca | JM | Jamaica | NP | Nepal | WO | Organizația Mondială de Proprietate Intelectuală (OMPI) |
| DO | Republica Dominicană | JO | Iordania | NZ | Noua Zeelandă | YE | Yemen |
| DZ | Algeria | | | OA | Organizația Africană de Proprietate Intelectuală (OAPI) | ZA | Africa de Sud |
| | | | | OM | Oman | | |
| | | | | PA | Panama | | |
| | | | | PE | Peru | | |

I

Invenții / Inventions / Изобретения

Protecția juridică a invențiilor în Republica Moldova se asigură în temeiul Legii nr. 50/2008 privind protecția invențiilor.

În conformitate cu Legea, brevetele de invenție sunt eliberate de AGEPI și certifică prioritatea, calitatea de autor și dreptul exclusiv al titularilor de brevete asupra invențiilor. O invenție este brevetabilă dacă este nouă, rezultă dintr-o activitate inventivă și este susceptibilă de aplicare industrială.

Cererea de brevet se depune la AGEPI de către orice persoană care dispune de dreptul de a solicita brevet, personal sau prin reprezentant, și trebuie să includă documentele prevăzute la art. 33 din Lege.

În prezenta Secțiune se publică datele referitoare la cererile de brevet de invenție, brevetele și brevetele de scurtă durată acordate, în special datele bibliografice, rezumatele și, după caz, materialele grafice ale acestora, datele bibliografice referitoare la cererile de brevet european pentru care se solicită validarea în Republica Moldova și la brevetele europene validate, precum și listele brevetelor și brevetelor de scurtă durată eliberate.

Rezumatele cererilor de brevet și ale brevetelor acordate se publică în ordinea indicilor Clasificării Internaționale de Brevete (CIB), prima literă din indice fiind simbolul unei secțiuni CIB.

Legal protection of inventions in the Republic of Moldova is afforded on the basis of the Law No. 50/2008 on the Protection of Inventions.

In accordance with this Law, the patents for invention are granted by the AGEPI and shall attest to the priority date, the authorship and the exclusive right of patent owners in the invention. An invention may be patented if it is new, if it involves an inventive step and if it is susceptible of industrial application.

The patent application shall be filed with the AGEPI, directly or through a representative, by any person entitled to apply for a patent, and shall contain the documents provided for in Art. 33 of the Law.

In the Section are published data on patent applications, granted patents and short-term patents for invention, particularly bibliographic data, abstracts and, where appropriate, graphic materials thereof, bibliographic data on European patent applications for which validation in the Republic of Moldova is sought and on validated European patents, and lists of issued patents and short-term patents for invention.

The abstracts of the patent applications and of the granted patents are published in the order of the International Patent Classification (IPC) indexes, the first letter being the symbol of a IPC section.

Правовая охрана изобретений в Республике Молдова обеспечивается на основе Закона № 50/2008 об охране изобретений.

В соответствии с Законом, патенты на изобретения выдаются AGEPI и удостоверяют приоритет, авторство и исключительное право патентообладателей на изобретения. Изобретение патентоспособно, если оно является новым, имеет изобретательский уровень и применимо в промышленности.

Заявка на патент подается в AGEPI лицом, которому принадлежит право на получение патента, лично или через представителя и должна содержать документы, предусмотренные в ст. 33 Закона.

В данном Разделе публикуются сведения о заявках на изобретения, о предоставленных патентах на изобретения и краткосрочных патентах, в частности библиографические данные, рефераты и при необходимости их графические изображения, библиографические данные, относящиеся к заявкам на европейские патенты, валидация которых была испрошена в Республике Молдова, и к валидированным европейским патентам, а также перечни выданных патентов на изобретения и краткосрочных патентов на изобретения.

Рефераты заявок на патент и на предоставленные патенты публикуются в порядке индексов Международной патентной классификации (МПК), первая буква индекса обозначая раздел МПК.

**CODURILE INID ÎN BAZA NORMEI OMPI ST.9
PENTRU IDENTIFICAREA DATELOR BIBLIOGRAFICE REFERITOARE
LA DOCUMENTELE DE BREVET, PUBLICATE DE AGEPI**

**INID CODES FOR THE IDENTIFICATION BIBLIOGRAPHIC DATA
IN PATENT DOCUMENTS PUBLISHED BY AGEPI,
ACCORDING TO WIPO STANDARD ST.9**

**КОДЫ ИНИД (INID) ДЛЯ ИДЕНТИФИКАЦИИ БИБЛИОГРАФИЧЕСКИХ ДАННЫХ,
ОТНОСЯЩИХСЯ К ПАТЕНТНЫМ ДОКУМЕНТАМ, В СООТВЕТСТВИИ
СО СТАНДАРТОМ ST.9 ВОИС, ПУБЛИКУЕМЫЕ AGEPI**

- (11) Numărul titlului de protecție
Number of the title of protection
Номер охранного документа
- (12) Denumirea tipului de document
Designation of the kind of document
Наименование типа документа
- (13) Codul tipului de document conform normei ST.16 OMPI
Kind-of-document code according to WIPO Standard ST.16
Код вида документа в соответствии со Стандартом ST.16 ВОИС
- (15) Informații privind corectarea sau modificarea documentului
Document correction or modification information
Информация об исправлениях или изменениях, внесенных в документ
- (21) Numărul de depozit
Number assigned to the application
Номер заявки
- (22) Data de depozit
Date of filing the application
Дата подачи заявки
- (23) Data priorității de expoziție
Date of exhibition priority
Дата выставочного приоритета
- (31) Numărul cererii prioritare
Number assigned to priority application
Номер приоритетной заявки
- (32) Data de depozit a cererii prioritare
Date of filing of priority application
Дата подачи приоритетной заявки
- (33) Țara cererii prioritare, codul conform normei ST.3 OMPI
Country of the priority application, code according to WIPO Standard ST.3
Страна приоритетной заявки, код в соответствии со Стандартом ST.3 ВОИС
- (41) Data publicării cererii: numărul BOPI, anul
Date of publication of the application: number of BOPI, year
Дата публикации заявки: номер BOPI, год
- (45) Data publicării hotărârii de acordare a titlului de protecție: numărul BOPI, anul
Date of publication of the decision of grant of the title of protection: number of BOPI, year
Дата публикации решения о предоставлении охранного документа: номер BOPI, год
- (46) Data publicării traducerii revendicărilor cererii de brevet european
Date of publication of the translation of the claims of an European patent application
Дата публикации перевода формулы заявки на европейский патент
Data publicării traducerii revendicărilor modificate
Date of publication of the translation of the amended claims
Дата публикации перевода измененной формулы

- (47) **Data eliberării titlului de protecție: numărul BOPI, anul**
Date of issuance of the title of protection: number of BOPI, year
Дата выдачи охранного документа: номер BOPI, год
- (48) **Data publicării documentului corectat sau modificat**
Date of publication of a corrected or modified document
Дата публикации скорректированного или измененного документа
- (49) **Data publicării traducerii fasciculului de brevet european validat**
Date of publication of the translation of the validated European patent specification
Дата публикации перевода патентного документа валидированного европейского патента
Data publicării traducerii fasciculului de brevet european validat menținut în forma modificată
Date of publication of the translation of the validated European patent specification maintained in its amended form
Дата публикации перевода патентного документа валидированного европейского патента в измененной форме
- (51) **Clasificarea Internațională de Brevete**
International Patent Classification
Международная патентная классификация
- (54) **Titlul invenției sau denumirea soiului de plantă**
Title of the invention or name of the plant variety
Название изобретения или наименование сорта растения
- (56) **Lista documentelor referitoare la stadiul anterior**
List of prior art documents
Перечень документов-аналогов
- (57) **Rezumatul sau revendicările**
Abstract or claims
Реферат или формула изобретения
- (62) **Numărul și data depozitului cererii anterioare din care prezentul document este divizionar**
Number and filing date of the earlier application from which the present patent document has been divided up
Номер и дата подачи более ранней заявки, из которой выделен настоящий документ
- (67) **Numărul cererii transformate și data transformării**
Number of converted patent application and date of conversion
Номер преобразованной заявки и дата преобразования
- (68) **Numărul și data de publicare a brevetului de bază pentru certificatul complementar de protecție**
Number and publication date of the basic patent for the supplementary protection certificate
Номер и дата публикации основного патента для дополнительного свидетельства об охране
- (71) **Numele solicitantului (solicitanților), codul țării conform normei ST.3 OMPI**
Name(s) of applicant(s), code of the country according to WIPO Standard ST.3
Имя заявителя (заявителей), код страны в соответствии со Стандартом ST.3 ВОИС
- (72) **Numele inventatorului (inventatorilor) sau amelioratorului (amelioratorilor), codul țării conform normei ST.3 OMPI**
Name(s) of inventor(s) or breeder(s), code of the country according to WIPO Standard ST.3
Имя изобретателя (изобретателей) или селекционера (селекционеров) код страны в соответствии со Стандартом ST.3 ВОИС
- (73) **Numele sau denumirea titularului (titularilor), codul țării conform normei ST.3 OMPI**
Name(s) of owner(s), code of the country according to WIPO Standard ST.3
Имя или наименование патентовладельца (патентовладельцев), код страны в соответствии со Стандартом ST.3 ВОИС
- (74) **Numele mandatarului autorizat**
Name of patent attorney
Имя патентного поверенного
- (80) **Data publicării de către OEB a mențiunii acordării brevetului european**
Date of publication of the mention of the grant of the European patent by the EPO
Дата публикации ЕПВ сведений о предоставлении европейского патента
Data publicării de către OEB a mențiunii privind menținerea brevetului european în forma modificată
Date of publication of the mention of the grant of the European patent by the EPO in its amended form
Дата публикации ЕПВ сведений о поддержании европейского патента в измененной форме

- (82) Data publicării solicitării de validare a brevetului european
Date of publication of the request for validation of the European patent
Дата публикации заявки о валидации европейского патента
- (85) Data deschiderii fazei naționale în conformitate cu PCT
Date of commencement of the national phase pursuant to PCT
Дата открытия национальной фазы в соответствии с PCT
- (86) Cerere internațională (PCT): numărul și data de depozit
PCT international application: number and filing date
Международная заявка (PCT): номер и дата подачи
- (87) Publicarea cererii internaționale (PCT) sau cererii comunitare pentru soi de plantă (EC): numărul și data
Publication of the PCT international application or the community plant variety application (EC): number and date
Публикация международной заявки (PCT) или заявки на сорт растения Евросоюза: номер и дата подачи
- (92) Numărul și data primei autorizații de lansare pe piață în Republica Moldova a produsului medicamentos sau fitofarmaceutic
Number and date of the first national authorization to place the medicinal or phytopharmaceutical product on the market in the Republic of Moldova
Номер и дата первого разрешения на продажу фармацевтического или фитофармацевтического продукта на территории Республики Молдова
- (94) Data expirării termenului de valabilitate a certificatului complementar de protecție
Date of expiry of the term of validity of the supplementary protection certificate
Дата истечения срока действия дополнительного свидетельства об охране
- (95) Denumirea produsului protejat printr-un brevet de bază pentru care a fost cerut sau eliberat certificatul complementar de protecție
Name of the product protected by a basic patent and in respect of which the supplementary protection certificate has been applied for or issued
Название продукта охраняемого основным патентом, в отношении которого было испрашено или выдано дополнительное свидетельство об охране
- (96) Numărul cererii și data de depozit a cererii de brevet european
Number and filing date of the European patent application
Номер и дата подачи заявки на европейский патент
- (97) Numărul și data publicării de către OEB a cererii de brevet european
Number and date of publication of the European patent application by the EPO
Номер и дата публикации ЕПВ заявки на европейский патент

**CODURILE PENTRU IDENTIFICAREA DIFERITELOR TIPURI
DE DOCUMENTE DE BREVET ÎN BAZA NORMEI OMPI ST.16,
PUBLICATE DE AGEPI**

**CODES FOR THE IDENTIFICATION OF DIFFERENT KINDS
OF PATENT DOCUMENTS ACCORDING TO WIPO
STANDARD ST.16, PUBLISHED BY AGEPI**

**КОДЫ ДЛЯ ИДЕНТИФИКАЦИИ РАЗЛИЧНЫХ ВИДОВ ПАТЕНТНЫХ
ДОКУМЕНТОВ В СООТВЕТСТВИИ СО СТАНДАРТОМ ВОИС ST.16,
ПУБЛИКУЕМЫЕ AGEPI**

(Lista completă a codurilor utilizate de AGEPI poate fi consultată pe web site-ul AGEPI:
http://agepi.gov.md/sites/default/files/2016/01/coduri_st16_ro_18.01.2016.pdf)

**1.1 CODURILE PENTRU DOCUMENTELE DE BREVET DE INVENȚIE
CODES FOR PATENT DOCUMENTS
КОДЫ ДЛЯ ПАТЕНТНЫХ ДОКУМЕНТОВ**

- A0** – cerere de brevet de invenție publicată înainte de termenul legal de 18 luni de la data de depozit sau data priorității recunoscute
– patent application published before the established term of 18 months after the filing date or recognized priority date
– заявка на патент на изобретение, опубликованная раньше установленного 18-месячного срока с даты подачи или даты признанного приоритета

- A1** – cerere de brevet de invenție publicată în termenul legal, împreună cu raportul de documentare
- patent application published within the established term with a search report
 - заявка на патент на изобретение, опубликованная в установленный срок вместе с отчетом о поиске
- A2** – cerere de brevet de invenție publicată în termenul legal, fără raportul de documentare
- patent application published within the established term without a search report
 - заявка на патент на изобретение, опубликованная в установленный срок без отчета о поиске
- A3** – raport de documentare al cererii de brevet de invenție (publicat ulterior publicării cererii)
- search report of a patent application (published after publication of the application)
 - отчет о поиске заявки на изобретение (опубликованный после публикации заявки)
- A8** – cerere de brevet de invenție publicată cu corecturi sau modificări în pagina de capăt (bibliografică) a documentului
- patent application published with corrected or modified first page of the document
 - заявка на патент на изобретение, опубликованная с исправлениями или изменениями в титульном листе
- A9** – cerere de brevet de invenție cu corecturi sau modificări ale oricărei părți a documentului
- patent application with corrections or amendments to any part of the document
 - заявка на патент на изобретение, опубликованная с исправлениями или изменениями любой части документа
- B1** – brevet de invenție acordat
- granted patent for invention
 - предоставленный патент на изобретение
- B2** – brevet de invenție acordat, amendat în urma procedurilor de opoziție
- granted patent for invention, amended after opposition procedures
 - предоставленный патент на изобретение, измененный вследствие процедур возражения
- B8** – brevet de invenție acordat, cu corecturi sau modificări în pagina de capăt (bibliografică) a documentului
- granted patent for invention with corrected or modified first page of the document
 - предоставленный патент на изобретение, с исправлениями или изменениями в титульном листе
- B9** – brevet de invenție acordat, cu corecturi sau modificări ale oricărei părți a documentului
- granted patent for invention with corrections or amendments to any part of the document
 - предоставленный патент на изобретение, с исправлениями или изменениями любой части документа
- C1** – brevet de invenție eliberat
- issued patent for invention
 - выданный патент на изобретение
- C3** – brevet de invenție eliberat, amendat în urma procedurilor de limitare sau anulare
- issued patent for invention, amended after limitation or cancellation procedures
 - выданный патент на изобретение, измененный вследствие процедур ограничения или признания патента недействительным
- C8** – brevet de invenție eliberat, cu corecturi sau modificări în pagina de capăt (bibliografică) a documentului
- issued patent for invention with corrections or amendments to the front (bibliographic) page of the document
 - выданный патент на изобретение, с изменениями или исправлениями в титульном листе документа
- C9** – brevet de invenție eliberat, cu corecturi sau modificări ale oricărei părți a documentului
- issued patent for invention with corrections or amendments to any part of the document
 - выданный патент на изобретение, с изменениями или исправлениями в любой части документа
- T1** – traducerea revendicărilor cererii de brevet european
- translation of the claims of a European patent application
 - перевод формулы заявки на европейский патент
- T2** – traducerea fasciculului de brevet european validat
- translation of the validated European patent specification
 - перевод валидированного европейского патента
- T3** – traducerea fasciculului de brevet european validat menținut în forma modificată
- translation of the validated European patent specification maintained in its amended form
 - перевод валидированного европейского патента, поддерживаемого в измененной форме
- T4** – traducerea fasciculului de brevet european validat menținut în forma limitată
- translation of the validated European patent specification maintained in limited form
 - перевод валидированного европейского патента, поддерживаемого в ограниченной форме
- T8** – traducerea corectată a fasciculului de brevet european validat cu corecturi în pagina de capăt (bibliografică) a documentului
- corrected translation of the validated European patent specification with corrections to the front (bibliographic) page of the document

- скорректированный перевод валидированного европейского патента, с исправлениями в титульном листе документа

- T9** – traducerea corectată a fasciculului de brevet european validat cu corecturi ale oricărei părți a documentului
- corrected translation of the validated European patent specification with corrections to any part of the document
 - скорректированный перевод валидированного европейского патента, с исправлениями в любой части документа

1.2 CODURILE PENTRU DOCUMENTELE DE BREVET DE INVENȚIE DE SCURTĂ DURATĂ CODES FOR SHORT-TERM PATENT DOCUMENTS КОДЫ ДЛЯ КРАТКОСРОЧНЫХ ПАТЕНТНЫХ ДОКУМЕНТОВ

- U0** – cerere de brevet de invenție de scurtă durată publicată înainte de termenul legal de 18 luni de la data de depozit sau data priorității recunoscute
- short-term patent application published before the established term of 18 months after the filing date or recognized priority date
 - заявка на краткосрочный патент на изобретение, опубликованная раньше установленного 18-месячного срока с даты подачи или даты признанного приоритета
- U1** – cerere de brevet de invenție de scurtă durată publicată la termen, împreună cu raportul de documentare
- short-term patent application published within the established term together with a search report
 - заявка на краткосрочный патент на изобретение, опубликованная в срок вместе с отчетом о поиске
- U2** – cerere de brevet de invenție de scurtă durată publicată la termen, fără raportul de documentare
- short-term patent application published within the established term without a search report
 - заявка на краткосрочный патент на изобретение, опубликованная в срок без отчета о поиске
- U3** – raport de documentare al unei cereri de brevet de invenție de scurtă durată (publicat ulterior publicării cererii)
- search report of a short-term patent application (published after publication of the application)
 - отчет о поиске по заявке на краткосрочный патент на изобретение (опубликованный после публикации заявки)
- Y** – brevet de invenție de scurtă durată acordat
- granted short-term patent for invention
 - предоставленный краткосрочный патент на изобретение
- Y3** – brevet de invenție de scurtă durată acordat, amendat în urma procedurii de opoziție
- granted short-term patent for invention, amended after opposition procedure
 - предоставленный краткосрочный патент на изобретение, измененный вследствие процедуры возражения
- Y8** – brevet de invenție de scurtă durată acordat, cu corecturi sau modificări în pagina de capăt (bibliografică) a documentului
- granted short-term patent for invention with corrections or amendments to the front (bibliographic) page of the document
 - предоставленный краткосрочный патент на изобретение, с изменениями или исправлениями в титульном листе документа
- Y9** – brevet de invenție de scurtă durată acordat, cu corecturi sau modificări ale oricărei părți a documentului
- granted short-term patent for invention with corrections or amendments to any part of the document
 - предоставленный краткосрочный патент на изобретение, с изменениями или исправлениями в любой части документа
- Z** – brevet de invenție de scurtă durată eliberat
- issued short-term patent for invention
 - выданный краткосрочный патент на изобретение
- Z4** – brevet de invenție de scurtă durată eliberat, amendat în urma procedurilor de limitare sau de anulare
- issued short-term patent for invention, amended after limitation or cancellation procedures
 - выданный краткосрочный патент на изобретение, измененный вследствие процедур ограничения или признания патента недействительным
- Z5** – brevet de invenție de scurtă durată prelungit
- extended short-term patent for invention
 - продленный краткосрочный патент на изобретение
- Z6** – brevet de invenție de scurtă durată prelungit, amendat în urma procedurii de prelungire
- extended short-term patent for invention, amended after extension procedure
 - продленный краткосрочный патент на изобретение, измененный вследствие процедуры продления
- Z8** – brevet de invenție de scurtă durată eliberat sau prelungit, cu corecturi sau modificări în pagina de capăt (bibliografică) a documentului
- issued or extended short-term patent for invention with corrections or amendments to the front (bibliographic) page of the document
 - выданный или продленный краткосрочный патент на изобретение, с изменениями или исправлениями в титульном листе документа

- Z9** – brevet de invenție de scurtă durată eliberat sau prelungit, cu corecturi sau modificări ale oricărei părți
– issued or extended short-term patent for invention with corrections or amendments to any part of the document
– выданный или продленный краткосрочный патент на изобретение, с изменениями или исправлениями любой части документа

**CODURILE OMPI PENTRU CODIFICAREA TITLURILOR INFORMAȚIILOR
REFERITOARE LA INVENȚII, PUBLICATE ÎN BULETINUL OFICIAL
DE PROPRIETATE INTELECTUALĂ CONFORM NORMEI ST.17**

**WIPO CODES ON CODING OF HEADINGS OF ANNOUNCEMENTS CONCERNING
INVENTIONS MADE IN THE OFFICIAL BULLETIN OF INTELLECTUAL PROPERTY
IN ACCORDANCE WITH THE STANDARD ST.17**

**КОДЫ ВОИС ДЛЯ КОДИРОВАНИЯ ЗАГОЛОВКОВ ИНФОРМАЦИИ,
ОТНОСЯЩЕЙСЯ К ИЗОБРЕТЕНИЯМ, ПУБЛИКУЕМОЙ В ОФИЦИАЛЬНОМ
БЮЛЛЕТЕНЕ ИНТЕЛЛЕКТУАЛЬНОЙ СОБСТВЕННОСТИ
В СООТВЕТСТВИИ СО СТАНДАРТОМ ST.17**

- BB1A** Cereri de brevet de invenție publicate
Published patent applications
Опубликованные заявки на патент на изобретение
- BB1Y** Cereri de brevet de invenție de scurtă durată publicate
Published short-term patent applications
Опубликованные заявки на краткосрочные патенты
- BB2A** Cereri de brevet european pentru care s-a solicitat validarea în Republica Moldova publicate
Published European patent applications for which validation in the Republic of Moldova has been requested
Опубликованные заявки на европейский патент, для которых была запрошена валидация в Республике Молдова
- FF4A** Brevete de invenție acordate
Granted patents for invention
Предоставленные патенты на изобретения
- FF9Y** Brevete de invenție de scurtă durată acordate
Granted short-term patents for invention
Предоставленные краткосрочные патенты на изобретения
- FG9A** Publicarea traducerii fasciculului de brevet european validat în Republica Moldova
Publication of the translation of the European patent specification validated in the Republic of Moldova
Публикация перевода описания изобретения к европейскому патенту, валидированному в Республике Молдова
- FA9A** Lista cererilor de brevet de invenție retrase
List of withdrawn patent applications
Перечень отозванных заявок на патент
- FC9A** Lista cererilor de brevet de invenție respinse
List of rejected patent applications
Перечень отклоненных заявок на патент
- FG4A** Lista brevetelor de invenție eliberate
List of issued patents for invention
Перечень выданных патентов на изобретения
- FG9Y** Lista brevetelor de invenție de scurtă durată eliberate
List of issued short-term patents for invention
Перечень выданных краткосрочных патентов на изобретение
- FA9Y** Lista cererilor de brevet de invenție de scurtă durată retrase
List of withdrawn short-term patent applications
Перечень отозванных заявок на краткосрочный патент
- FC9Y** Lista cererilor de brevet de invenție de scurtă durată respinse
List of rejected short-term patent applications
Перечень отклоненных заявок на краткосрочный патент
- FC9E** Lista cererilor de publicare a traducerii fasciculului de brevet european respinse
List of rejected applications for the publication of the translation of the European patent specification
Перечень отклоненных заявлений о публикации перевода патентного документа европейского патента

- MM4A** Decăderi din drepturile ce decurg din brevet de invenție
Forfeiture of rights deriving from the patent for invention
Утеря прав, вытекающих из патента на изобретение
- MM9Y** Decăderi din drepturile ce decurg din brevet de invenție de scurtă durată
Forfeiture of rights deriving from the short-term patent for invention
Утеря прав, вытекающих из краткосрочного патента на изобретение
- ND4Y** Lista brevetelor de invenție de scurtă durată al căror termen de valabilitate a fost prelungit
List of short-term patents for invention whose term of validity has been extended
Перечень краткосрочных патентов на изобретения, срок действия которых был продлен
- MK4A** Lista brevetelor de invenție a căror durată de valabilitate a expirat
List of expired patents for invention
Перечень патентов на изобретения, срок действия которых истек
- MK4Y** Lista brevetelor de invenție de scurtă durată a căror valabilitate a expirat
List of short-term patents for invention whose term of validity has been expired
Перечень краткосрочных патентов на изобретения, срок действия которых истек
- ML9Y** Lista cererilor de prelungire a termenului de valabilitate a brevetului de invenție de scurtă durată respinse
List of refused applications for extension of the term of validity of a short-term patent
Перечень отклоненных заявок на продление срока действия краткосрочного патента
- TH4A** Publicarea traducerii corectate a fasciculului de brevet european validat în Republica Moldova
Publication of the corrected translation of the European patent specification validated in the Republic of Moldova
Публикация исправленного варианта перевода описания изобретения к европейскому патенту, валидированному в Республике Молдова
- LD4E** Publicarea traducerii fasciculului de brevet european validat în Republica Moldova menținut în forma limitată
Publication of the translation of the European patent specification validated in the Republic of Moldova, maintained in limited form
Публикация перевода патентного документа валидированного в Республике Молдова европейского патента, поддерживаемого в ограниченной форме

SECȚIUNILE CLASIFICĂRII INTERNAȚIONALE DE BREVETE (CIB)

INTERNATIONAL PATENT CLASSIFICATION SECTIONS (IPC)

РАЗДЕЛЫ МЕЖДУНАРОДНОЙ ПАТЕНТНОЙ КЛАССИФИКАЦИИ (МПК)

- | | | | |
|----------|--|----------|---|
| A | NECESITĂȚI CURENTE ALE VIEȚII HUMAN NECESSITIES УДОВЛЕТВОРЕНИЕ ЖИЗНЕННЫХ ПОТРЕБНОСТЕЙ ЧЕЛОВЕКА | E | CONSTRUCȚII FIXE FIXED CONSTRUCTIONS СТРОИТЕЛЬСТВО |
| B | TEHNICI INDUSTRIALE DIVERSE TRANSPORT PERFORMING OPERATIONS. TRANSPORTING РАЗЛИЧНЫЕ ТЕХНОЛОГИЧЕСКИЕ ПРОЦЕССЫ. ТРАНСПОРТИРОВАНИЕ | F | MECANICĂ. ILUMINAT. ÎNCĂLZIRE. ARMAMENT. EXPLOZIVE MECHANICAL ENGINEERING. LIGHTING. HEATING. WEAPONS. BLASTING МЕХАНИКА. ОСВЕЩЕНИЕ. ОТОПЛЕНИЕ. ОРУЖИЕ. ВЗРЫВНЫЕ РАБОТЫ |
| C | CHIMIE ȘI METALURGIE CHEMISTRY. METALLURGY ХИМИЯ И МЕТАЛЛУРГИЯ | G | FIZICĂ PHYSICS ФИЗИКА |
| D | TEXTILE ȘI HÂRTIE TEXTILES. PAPER ТЕКСТИЛЬ И БУМАГА | H | ELECTRICITATE ELECTRICITY ЭЛЕКТРИЧЕСТВО |

BB1A Cereri de brevet de invenție publicate / Published patent applications / Опубликованные заявки на патент на изобретение

Publicarea în BOPI a cererilor de brevet asigură solicitantului o protecție provizorie în condițiile prevăzute de art. 19 din Legea nr. 50/2008 privind protecția invențiilor. Descrierile cererilor de brevet, ale căror rezumate sunt publicate în BOPI, se află în biblioteca AGEPI, accesibile publicului, și pot fi consultate direct gratuit sau se pot comanda copii, contra cost.

Conform art. 89(1) din Lege, după publicarea cererii de brevet orice persoană poate să prezinte la AGEPI observații referitoare la brevetabilitatea invenției care constituie obiectul cererii de brevet.

Publication of patent applications in BOPI provides for the applicant a provisional protection in accordance with Art. 19 of the Law No. 50/2008 on the Protection of Inventions. Descriptions of the patent applications, the abstracts of which are published in BOPI, are available to the public in the AGEPI library and may be consulted directly or copies may be ordered for payment of an additional fee.

According to Art. 89(1) of the Law, in any proceedings before the AGEPI, following the publication of the patent application, any third party may present observations concerning the patentability of the invention to which the application relates.

Публикация заявок на патент в BOPI обеспечивает заявителю временную охрану на условиях, предусмотренных в ст. 19 Закона № 50/2008 об охране изобретений. Описания к заявкам на патенты, рефераты которых опубликованы в BOPI, находятся в библиотеке AGEPI, общедоступны для ознакомления, а за дополнительную плату могут быть заказаны их копии.

Согласно ст. 89(1) Закона, после публикации заявки на патент любое лицо вправе представить в AGEPI свои замечания в отношении патентоспособности изобретения, являющегося предметом заявки на патент.

- (21) a 2022 0001 (13) A1
 (51) Int. Cl.: **H01L 21/306** (2011.01)
 H01L 21/3063 (2011.01)
 H01L 21/308 (2011.01)
 B81C 1/00 (2006.01)
 (22) 2022.01.24
 (71) UNIVERSITATEA TEHNICĂ A MOLDOVEI,
 MD
 (72) MONAICO Eduard, MD; URSACHI Veaceslav,
 MD; TIGHINEANU Ion, MD
 (54) **Procedeu de obținere a rețelelor de pori în
 plachete semiconductoare**
 (57) Invenția se referă la tehnologia de producere
 a materialelor nanostructurate, în special la
 procedee de obținere a nanostructurilor semi-
 conductoare prin tratament electrochimic.
 Procedeu de obținere a rețelelor de pori în
 plachete semiconductoare include anodizarea
 într-un electrolit a suprafeței unei plachete
 semiconductoare acoperite cu o mască, care
 are dimensiuni mai mari decât 20x20 μm² și
 conține orificii cu dimensiuni mai mici decât 2
 μm.

Revendicări: 1

Figuri: 2

*
* *

- (54) **Process for producing pore networks in
 semiconductor wafers**
 (57) The invention relates to the nanostructured
 material production technology, in particular to

processes for producing semiconductor
 nanostructures by electrochemical machining.
 The process for producing pore networks in
 semiconductor wafers comprises anodizing in
 an electrolyte the surface of a semiconductor
 wafer covered with a mask, which has
 dimensions greater than 20x20 μm² and
 contains holes with dimensions less than 2
 μm.

Claims: 1

Fig.: 2

*
* *

- (54) **Способ получения сетей пор в полу-
 проводниковых подложках**
 (57) Изобретение относится к технологии про-
 изводства наноструктурированных мате-
 риалов, в частности, к способам получения
 полупроводниковых наноструктур путем
 электрохимической обработки.
 Способ получения сетей пор в полупрово-
 дниковых подложках включает анодирова-
 ние в электролите поверхности полупрово-
 дниковой подложки, покрытой маской, кото-
 рая имеет размеры больше 20x20 мкм² и
 содержит отверстия с размерами меньше
 2 мкм.

П. формулы: 1

Фиг.: 2

**BB2A Cereri de brevet european
pentru care s-a solicitat validarea
în Republica Moldova publicate /
Published European patent applications
for which validation in the Republic
of Moldova has been requested /
Опубликованные заявки на европейский
патент, для которых была испрошена
валидация в Республике Молдова**

A GEPI publică fiecare solicitare de validare după informarea de către OEB privind achitarea taxei stabilite pentru validare, dar nu înainte de expirarea unui termen de 18 luni de la data depunerii sau, dacă o prioritate a fost revendicată, de la data celei mai vechi priorități. O cerere de brevet european, pentru care s-a plătit taxa de validare, și un brevet european validat vor avea aceleași efecte ca și o cerere de brevet sau un brevet în conformitate cu Legea nr. 50/2008 privind protecția invențiilor.

A GEPI shall publish any request for validation after it has been informed by the EPO that the prescribed validation fee has been paid, but not before the expiry of a time limit of 18 months from the filing date or, if priority has been claimed, the earliest priority date. A European patent application for which the validation fee has been paid and a validated European patent shall have the same effects as a patent application and a patent in accordance with the Law No 50/2008 on the Protection of Inventions.

К аждое ходатайство о валидации публикуется Агентством после получения от ЕПВ подтверждения оплаты установленной таксы за валидацию, но не ранее истечения 18-месячного срока с даты подачи или, если испрошен приоритет, с даты наиболее раннего приоритета. Заявка на европейский патент, по которой была оплачена такса за валидацию, и валидированный европейский патент имеют то же действие, что и заявка на патент и патент в соответствии с Законом № 50/2008 об охране изобретений.

- (21) e 2023 0608 (13) A1
 (51) Int.Cl.: **B60B 21/00** (2006.01.01)
B60B 30/00 (2006.01.01)
B05D 1/28 (2006.01.01)
B05D 1/00 (2006.01.01)
 (96) 21758354.1, 2021.08.05
 (87) WO 2022/029243, 2022.02.10
 (31) 102020209842
 (32) 2020.08.05
 (33) DE
 (71) BORBET THÜRINGEN GMBH, DE
 (72) BORBET Peter-Wilhelm, DE; MORITZ Johannes, DE; HONSEL Claus-Michael, DE
 (54) **Procedeu de imprimare dinamică cu cuprinderea flanșei rebordului jantei din aliaj ușor și roată de vehicul cu imprimare cu cuprinderea flanșei**
Method for dynamic flange-encompassing printing of the rim flange of an alloy wheel, and vehicle wheel with flange-encompassing print
Способ динамической печати с охватом фланца закраины обода легкосплавного диска и колесо транспортного средства с печатью с охватом фланца
-
- (21) e 2023 0609 (13) A1
 (51) Int.Cl.: **C07K 16/26** (2006.01.01)
 (96) 21758958.9, 2021.08.03
 (87) WO 2022/031674, 2022.02.10
 (31) 202063060701P
 (32) 2020.08.04
 (33) US
 (71) ELI LILLY AND COMPANY, US
 (72) VERDINO Petra, US; YANG Hsiu-Chiung, US
 (54) **Compuși și procedee care țintesc INSL5 uman și de șoarece**
Compounds and methods targeting human and mouse INSL5
Соединения и способы, нацеленные на INSL5 человека и мыши
-
- (21) e 2023 0610 (13) A1
 (51) Int.Cl.: **A61K 47/68** (2017.01.01)
A61K 47/64 (2017.01.01)
A61P 31/16 (2006.01.01)
 (96) 21759493.6, 2021.08.06
 (87) WO 2022/032188, 2022.02.10
- (31) 202063062377P; 202163154514P; 202163159781P
 (32) 2020.08.06; 2021.02.26; 2021.03.11
 (33) US; US; US
 (71) CIDARA THERAPEUTICS, INC., US
 (72) BORCHARDT Allen, US; HUGHES Robert Michael, US
 (54) **Metode de sinteză a conjugatelor proteină-medicament**
Methods for the synthesis of protein-drug conjugates
Методы синтеза конъюгатов белок-лекарственное средство
-
- (21) e 2023 0611 (13) A1
 (51) Int.Cl.: **C07K 16/28** (2006.01.01)
A61P 35/00 (2006.01.01)
C07K 14/705 (2006.01.01)
 (96) 21762272.9, 2021.08.05
 (87) WO 2022/031965, 2022.02.10
 (31) 202063061510P
 (32) 2020.08.05
 (33) US
 (71) DRAGONFLY THERAPEUTICS, INC., US
 (72) CHEUNG Ann F., US; DRABIC Stacey V., US; GRINBERG Asya, US; JUO Zong Sean, TW; LIHARSKA Katia, US; MORGAN Christopher Ryan, US; WAGTMANN Nicolai, US
 (54) **Proteine care leagă NKG2D, CD16 și EGFR**
Proteins binding NKG2D, CD16 and EGFR
Белки, связывающие NKG2D, CD16 и EGFR
-
- (21) e 2023 0612 (13) A1
 (51) Int.Cl.: **G06K 9/00** (2022.01.01)
 (96) 21762279.4, 2021.08.05
 (87) WO 2022/032001, 2022.02.10
 (31) 202063061572P
 (32) 2020.08.05
 (33) US
 (71) INCYTE CORPORATION, US
 (72) JENKINS Julian, US; LEATHERS Todd, US; ALI Ryad, US
 (54) **Sisteme, metode și programe pentru calculator pentru analiza imaginilor unei părți a corpului unei persoane pentru detectarea severității unei afecțiuni medicale**

Systems, methods, and computer programs, for analyzing images of a portion of a person to detect a severity of a medical condition

Системы, методы и компьютерные программы для анализа изображений части тела человека с целью определения тяжести заболевания

(21) **e 2023 0613 (13) A1**

(51) **Int.Cl.:** **A61K 9/127** (2006.01.01)
A61K 9/51 (2006.01.01)
A61K 47/14 (2017.01.01)
A61K 47/28 (2006.01.01)

(96) 21762299.2, 2021.08.06

(87) WO 2022/032087, 2022.02.10

(31) 202063062369P; 202163143703P;
202163226395P

(32) 2020.08.06; 2021.01.29; 2021.07.28

(33) US; US; US

(71) MODERNATX, INC., US

(72) SHEPARD Richard Paul, US; SMITH Mike H., US; AUER Jason, US; SKINNER Brie, US

(54) **Procedee de obținere a nanoparticulelor lipidice**
Methods of preparing lipid nanoparticles
Способы получения липидных наночастиц

(21) **e 2023 0614 (13) A1**

(51) **Int.Cl.:** **A61L 29/00** (2006.01.01)
A61L 15/00 (2006.01.01)

(96) 21762382.6, 2021.08.06

(87) WO 2022/033969, 2022.02.17

(31) 202063063770P

(32) 2020.08.10

(33) US

(71) CHIESI FARMACEUTICI S.P.A., IT

(72) ANOVER Ray Anthony Mina, IT

(54) **Formulare de activator tisular de plasminogen**
Tissue plasminogen activator formulation
Состав тканевого активатора плазминогена

(21) **e 2023 0615 (13) A1**

(51) **Int.Cl.:** **C07K 16/28** (2006.01.01)
C12Q 1/6886 (2018.01.01)
A61K 39/00 (2006.01.01)
A61P 35/00 (2006.01.01)

(96) 21762564.9, 2021.08.05

(87) WO 2022/031935, 2022.02.10

(31) 202063061507P

(32) 2020.08.05

(33) US

(71) DRAGONFLY THERAPEUTICS, INC., US

(72) GRINBERG Asya, US; JUO Zong Sean, TW; LIHARSKA Katia, US; MORGAN Christopher Ryan, US

(54) **Anticorpi care țintesc EGFR și utilizarea acestora**
Antibodies targeting EGFR and use thereof
Антитела, нацеленные на EGFR, и их применение

(21) **e 2023 0616 (13) A1**

(51) **Int.Cl.:** **A61M 1/00** (2006.01.01)
A61M 39/24 (2006.01.01)

(96) 21762794.2, 2021.08.02

(87) WO 2022/029603, 2022.02.10

(31) 202000019474

(32) 2020.08.06

(33) IT

(71) MEDICUD S.R.L., IT

(72) D'ANGELO Antonio Nunzio, IT; CAZZULANI Andrea, IT

(54) **Dispozitiv medical de presiune negativă**
Negative pressure medical device
Медицинское устройство отрицательного давления

(21) **e 2023 0617 (13) A1**

(51) **Int.Cl.:** **A61K 31/22** (2006.01.01)
A61K 31/397 (2006.01.01)
A61K 31/40 (2006.01.01)
A61K 31/4468 (2006.01.01)
A61K 39/395 (2006.01.01)

(96) 21762903.9, 2021.08.06

(87) WO 2022/032137, 2022.02.10

(31) 202063062990P; 202163135946P

- (32) 2020.08.07; 2021.01.11
- (33) US; US
- (71) REGENERON PHARMACEUTICALS, INC., US
- (72) PORTY Robert C., US; ALI Shazia, US; SCHWEMMER GIPE Daniel A. (Deceased), US
- (54) **Metode de tratament al hipercolesterolemiei refractare cu utilizarea unui inhibitor al ANGPTL3**
Methods for treating refractory hypercholesterolemia involving an ANGPTL3 inhibitor
Методы лечения рефрактерной гиперхолестеринемии с применением ингибитора ANGPTL3
-
- (21) **e 2023 0618 (13) A1**
- (51) **Int.Cl.:** **A61K 9/127** (2006.01.01)
A61K 47/18 (2017.01.01)
A61K 47/60 (2017.01.01)
A61K 9/51 (2006.01.01)
- (96) 21762908.8, 2021.08.06
- (87) WO 2022/032154, 2022.02.10
- (31) 202063062367P
- (32) 2020.08.06
- (33) US
- (71) MODERNATX, INC., US
- (72) CADETE PIRES Ana, US; SUNG Jean C., US; CORNEBISE Mark, US; HRKACH Jeffrey, US
- (54) **Compoziții pentru livrarea moleculelor de sarcină utilă către epiteliul căilor respiratorii**
Compositions for the delivery of payload molecules to airway epithelium
Композиции для доставки молекул полезной нагрузки к эпителию дыхательных путей
-
- (21) **e 2023 0619 (13) A1**
- (51) **Int.Cl.:** **A23L 33/175** (2016.01.01)
A23L 33/105 (2016.01.01)
A61K 31/198 (2006.01.01)
A61K 31/21 (2006.01.01)
- (96) 21763125.8, 2021.08.03
- (87) WO 2022/029614, 2022.02.10
- (31) 202000019240
- (32) 2020.08.04
- (33) IT
- (71) GENSAN S.R.L., IT
- (72) TACCONI Edoardo, IT; POLITI Barbara, IT
- (54) **Compoziție care conține extract de sfeclă roșie**
Composition comprising red beet extract
Композиция, содержащая экстракт красной свеклы
-
- (21) **e 2023 0620 (13) A1**
- (51) **Int.Cl.:** **C07K 16/10** (2006.01.01)
A61P 31/14 (2006.01.01)
- (96) 21763274.4, 2021.08.09
- (87) WO 2022/034044, 2022.02.17
- (31) 202063063862P; 202063112104P
- (32) 2020.08.10; 2020.11.10
- (33) US; US
- (71) ASTRAZENECA UK LIMITED, GB
- (72) GASSER Robert, US; ESSER Mark, US; MCTAMNEY II Patrick, US; LOO Yueh-Ming, US; VARKEY Reena M., US; DU Qun, US; STEINHARDT James, US; RAJAN Saravanan, US
- (54) **Anticorpi anti-SARS-CoV-2 pentru tratamentul și prevenirea COVID-19**
SARS-CoV-2 antibodies for treatment and prevention of COVID-19
Антитела к SARS-CoV-2 для лечения и профилактики COVID-19
-
- (21) **e 2023 0621 (13) A1**
- (51) **Int.Cl.:** **C07D 413/04** (2006.01.01)
A61K 31/4439 (2006.01.01)
A61P 11/00 (2006.01.01)
- (96) 21763444.3, 2021.08.06
- (87) WO 2022/032068, 2022.02.10
- (31) 202063063194P
- (32) 2020.08.07
- (33) US
- (71) VERTEX PHARMACEUTICALS INCORPORATED, US
- (72) CLEMENS Jeremy J., US; BOOKSER Brett C., US; CLEVELAND Thomas, US; COON Timothy R., US; GALLANT Michel, US; GROOTENHUIS Peter, US; HADIDA RUAH Sara Sabina, US; LATERREUR Julie, US; MELILLO Vito, US; MILLER Mark Thomas, US; PARASELLI Prasuna, US; RAMTOHUL Yeeman K., US; REDDY Thumkunta Jagadeeswar, US; STURINO Claudio, US; VALDEZ Lino, US; ZHOU Jinglan, US; BECHARA William Schulz, US; BAEK Minson, US

(54) **Modulatori ai regulatorului conductanței transmembranare a fibrozei chistice**
Modulators of cystic fibrosis transmembrane conductance regulator
Модуляторы регулятора трансмембранной проводимости при муковисцидозе

(21) e 2023 0622 (13) A1

(51) **Int.Cl.:** C07D 215/14 (2006.01.01)
A61P 3/00 (2006.01.01)
A61K 31/47 (2006.01.01)

(96) 21765705.5, 2021.08.04

(87) WO 2022/029640, 2022.02.10

(31) 202000019210

(32) 2020.08.04

(33) IT

(71) PRECISION BIO-THERAPEUTICS S.R.L., IT

(72) ZAMPELLA Angela, IT; FIORUCCI Stefano, IT

(54) **Compuși de chinolină în calitate de modulatori selectivi și/sau duali ai receptorilor de acid biliar și ai receptorilor de cisteinil-leucotriene**

Quinoline compounds as selective and/or dual modulators of bile acid receptors and leukotriene cysteinyl receptors

Соединения хинолина в качестве селективных и/или двойных модуляторов рецепторов желчных кислот и лейкотриеновых цистеиниловых рецепторов

(21) e 2023 0623 (13) A1

(51) **Int.Cl.:** B65G 59/10 (2006.01.01)
G07F 13/10 (2006.01.01)
A47F 1/10 (2006.01.01)

(96) 21794020.4, 2021.08.03

(87) WO 2022/031180, 2022.02.10

(31) 43489820; 43644620

(32) 2020.08.04; 2020.12.22

(33) PL; PL

(71) KRAM FC SP. Z O.O., PL

(72) GLUSZYK Piotr, PL

(54) **Dispenser pentru ejecția fără contact a paharelor sau a capacelor de unică folosință**
A dispenser for contactless ejection of disposable cups or lids

Диспенсер для бесконтактной эжекции одноразовых стаканчиков или крышек

(21) e 2023 0624 (13) A1

(51) **Int.Cl.:** C07C 49/753 (2006.01.01)
A61K 31/075 (2006.01.01)
A61K 31/122 (2006.01.01)
A61K 31/13 (2006.01.01)
A61K 31/16 (2006.01.01)
A61K 31/27 (2006.01.01)
A61K 31/275 (2006.01.01)
A61P 13/10 (2006.01.01)
A61P 21/00 (2006.01.01)
A61P 25/00 (2006.01.01)
A61P 25/02 (2006.01.01)
A61P 25/04 (2006.01.01)
A61P 25/28 (2006.01.01)
A61P 29/02 (2006.01.01)
A61P 43/00 (2006.01.01)
C07C 235/78 (2006.01.01)
C07C 255/31 (2006.01.01)
C07C 271/12 (2006.01.01)

(96) 21853226.5, 2021.08.06

(87) WO 2022/030606, 2022.02.10

(31) 2020135328

(32) 2020.08.07

(33) JP

(71) TAIHO PHARMACEUTICAL CO., LTD., JP

(72) SHIGENO Kazuhiko, JP; NOMA Takahisa, JP; HAKOZAKI Atsushi, JP

(54) **Nou compus cicloalchenonă sau sare a acestuia**
Novel cycloalkenone compound or salt thereof
Новое циклоалкеноновое соединение или его соль

(21) e 2023 0625 (13) A1

(51) **Int.Cl.:** A61K 39/00 (2006.01.01)

(96) 21853506.0, 2021.08.06

(87) WO 2022/032166, 2022.02.10

(31) 202063062919P

(32) 2020.08.07

(33) US

(71) OTHAIR PROTHENA LIMITED, IE

(72) BARBOUR Robin, US; KINNEY Gene, US; ZAGO Wagner, US

(54) **Vaccin multiepitopic pentru tratamentul bolii Alzheimer**
Multiepitope vaccine for the treatment of Alzheimer's disease
Мультиэпитопная вакцина для лечения болезни Альцгеймера

- (21) e 2023 0626 (13) A1
 (51) Int.Cl.: C07D 413/14 (2006.01.01)
 C07D 413/00 (2006.01.01)
 C07D 405/14 (2006.01.01)
 C07D 405/12 (2006.01.01)
 A61K 31/496 (2006.01.01)
 A61P 3/10 (2006.01.01)
- (96) 21853586.2, 2021.08.06
 (87) WO 2022/028572, 2022.02.10
 (31) PCT/CN2020/1074; PCT/CN2021/0739
 (32) 2020.08.06; 2021.01.27
 (33) WO; WO
 (71) GASHERBRUM BIO, INC., US
 (72) MENG Qinghua, CN; LEI Hui, CN; ZHANG Haizhen, CN; LIN Xichen, CN; JENNINGS Andrew, US
- (54) **Agoniști heterociclici ai GLP-1**
Heterocyclic GLP-1 agonists
Гетероциклические агонисты GLP-1
-
- (21) e 2023 0627 (13) A1
 (51) Int.Cl.: C07K 16/28 (2006.01.01)
 G01N 33/574 (2006.01.01)
 A61K 39/395 (2006.01.01)
- (96) 21854032.6, 2021.08.05
 (87) WO 2022/032293, 2022.02.10
 (31) 202063061315P; 202063129852P
 (32) 2020.08.05; 2020.12.23
 (33) US; US
 (71) VIGIL NEUROSCIENCE, INC., US
 (72) BRENNAN Matthew, US; DUNN Judith, US; FISHER Richard, US; LYNCH Berkley A., US; ROBINETTE Steven, US
- (54) **Tratamentul bolilor legate de disfuncția receptorului factorului 1 de stimulare a coloniilor cu utilizarea agoniștilor TREM2**
Treatment of diseases related to colony-stimulating factor 1 receptor dysfunction using TREM2 agonists
Лечение заболеваний, связанных с дисфункцией рецептора колониестимулирующего фактора 1, с применением агонистов TREM2
-
- (21) e 2023 0628 (13) A1
 (51) Int.Cl.: A61P 25/28 (2006.01.01)
 A61P 37/04 (2006.01.01)
 A61K 39/00 (2006.01.01)
- (96) 21854646.3, 2021.05.19
 (87) WO 2022/031342, 2022.02.10
 (31) 202063062971P
 (32) 2020.08.07
 (33) US
 (71) PROTHENA BIOSCIENCES LIMITED, IE
 (72) BARBOUR Robin, US; KINNEY Gene, US; ZAGO Wagner, US; NIJJAR Tarlochan S., US
- (54) **Vaccin anti-tau pentru tratamentul bolii Alzheimer**
Tau vaccine for the treatment of Alzheimer's disease
Анти-тау вакцина для лечения болезни Альцгеймера
-
- (21) e 2023 0629 (13) A1
 (51) Int.Cl.: E04B 9/18 (2006.01.01)
 E04B 9/22 (2006.01.01)
 E04B 9/30 (2006.01.01)
- (96) 21856329.4, 2021.06.16
 (87) WO 2022/035353, 2022.02.17
 (31) 2020126665
 (32) 2020.08.10
 (33) RU
 (71)(72) PUGACHEV Sergey Yurievich, RU
- (54) **Ansamblu de conexiune al dispozitivului pentru fixarea tavanului suspendat**
Coupling assembly of a device for fastening a suspended ceiling
Соединительный узел устройства для крепления подвесного потолка
-
- (21) e 2023 0630 (13) A1
 (51) Int.Cl.: G01T 1/164 (2006.01.01)
 G01T 1/202 (2006.01.01)
 A61B 6/06 (2006.01.01)
 G21K 1/02 (2006.01.01)
- (96) 21857568.6, 2021.08.12
 (87) WO 2022/037473, 2022.02.24
 (31) 202010840410
 (32) 2020.08.19
 (33) CN
 (71) TSINGHUA UNIVERSITY, CN
 (72) MA Tianyu, CN; LIU Yaqiang, CN; WANG Xuewu, CN; WANG Zhong, CN
- (54) **Unitate de detectare și colimare, aparat de detectare și sistem de imagistică SPECT**

Detection and collimation unit, detection apparatus, and SPECT imaging system
Блок детектирования и коллимации, аппаратура детектирования и система ОФЭКТ-визуализации

-
- (21) e 2023 0631 (13) A1
(51) Int.Cl.: A61K 39/395 (2006.01.01)
A61K 31/4439 (2006.01.01)
A61K 31/198 (2006.01.01)
A61K 31/573 (2006.01.01)
A61K 31/69 (2006.01.01)
C07K 16/28 (2006.01.01)
A61K 9/10 (2006.01.01)
A61K 47/12 (2006.01.01)
A61K 47/20 (2006.01.01)
A61K 47/22 (2006.01.01)
A61K 38/47 (2006.01.01)
A61K 45/06 (2006.01.01)
- (96) 22165016.1, 2016.11.01
(97) 4085929, 2022.11.09
(31) 201562250016P
(32) 2015.11.03
(33) US
(71) JANSSEN BIOTECH, INC., US
(72) JANSSEN Richard, US; KUMAR Vineet, US
(54) **Formulări subcutanate de anticorpi anti-CD38 și utilizările acestora**
Subcutaneous formulations of anti-CD38 antibodies and their uses
Подкожные составы анти-CD38-антител и их применения

-
- (21) e 2023 0632 (13) A1
(51) Int.Cl.: A61K 48/00 (2006.01.01)
C12N 15/864 (2006.01.01)
C12N 5/10 (2006.01.01)
- (96) 22165782.8, 2016.12.09
(97) 4085934, 2022.11.09
(31) 201562266383P; 201562269440P
(32) 2015.12.11; 2015.12.18
(33) US; US
(71) THE TRUSTEES OF THE UNIVERSITY OF PENNSYLVANIA, US
(72) WILSON James M., US; RADER Daniel J., US
(54) **Terapie genică pentru tratarea hipercolesterolemiei familiale**
Gene therapy for treating familial hypercholesterolemia

Генная терапия для лечения семейной гиперхолестеринемии

-
- (21) e 2023 0633 (13) A1
(51) Int.Cl.: D21F 9/00 (2006.01.01)
D04H 1/46 (2012.01.01)
- (96) 22170735.9, 2022.04.29
(97) 4086388, 2022.11.09
(31) 102021111469
(32) 2021.05.04
(33) DE
(71) ANDRITZ KÜSTERS GMBH, DE
(72) VOMHOF Henning, DE; LATENDORF Dennis, DE
(54) **Instalație și procedeu de fabricare a unei pânze fibroase cu ace cu jet de fluid din cel puțin o suspensie fibroasă**
Apparatus and method for producing a fluid jet needled fibrous web from at least one fibrous suspension
Установка и способ изготовления игольчатого жидкоструйного волокнистого полотна из по меньшей мере одной волокнистой суспензии

-
- (21) e 2023 0634 (13) A1
(51) Int.Cl.: C07D 471/14 (2006.01.01)
- (96) 22178880.5, 2017.12.15
(97) 4086256, 2022.11.09
(31) 201662435609P; 201762592680P; 201762596607P
(32) 2016.12.16; 2017.11.30; 2017.12.08
(33) US; US; US
(71) JANSSEN PHARMACEUTICA NV, BE
(72) Koudriakova Tatiana, US; Kreutter Kevin D., US; Leonard Kristi, US; Rizzolio Michele C., US; Smith Russell C., US; Tichenor Mark S., US; Wang Aihua, US
(54) **Inhibitori micromoleculari ai familiei JAK kinazelor**
Small molecule inhibitors of the JAK family of kinases
Низкомолекулярные ингибиторы семейства JAK-киназ

- (21) e 2023 0635 (13) A1
 (51) Int.Cl.: C12N 9/00 (2006.01.01)
 C12N 15/82 (2006.01.01)
 C12N 9/88 (2006.01.01)
 (96) 22208059.0, 2017.09.14
 (97) 4194550, 2023.06.14
 (31) 201662397212P
 (32) 2016.09.20
 (33) US
 (71) 22ND CENTURY LIMITED, LLC, US
 (72) RUSHTON Paul, US
 (54) **Promotori specifici tricomului pentru manipularea canabinoizilor și a altor compuși din tricomial glandulari**
Trichome specific promoters for the manipulation of cannabinoids and other compounds in glandular trichomes
Трихом-специфичные промоторы для манипулирования каннабиноидами и другими соединениями в железистых трихомах
-
- (21) e 2023 0636 (13) A1
 (51) Int.Cl.: A61K 9/20 (2006.01.01)
 A61K 31/567 (2006.01.01)
 A61K 9/28 (2006.01.01)
 A61P 15/18 (2006.01.01)
 (96) 21762678.7, 2021.08.13
 (87) WO 2022/034209, 2022.02.17
 (31) 20382753
 (32) 2020.08.14
 (33) EP
 (71) CHEMO RESEARCH, S.L., ES
 (72) COLLI Enrico, ES
 (54) **Compoziție nouă contraceptivă orală cu eliberare modificată**
New modified release oral contraceptive composition
Новая пероральная контрацептивная композиция с модифицированным высвобождением
-
- (21) e 2023 0637 (13) A1
 (51) Int.Cl.: A61P 11/00 (2006.01.01)
 A61K 31/4353 (2006.01.01)
 C07C 309/29 (2006.01.01)
 C07C 309/30 (2006.01.01)
 C07D 513/22 (2006.01.01)
 (96) 21766050.5, 2021.08.12
- (87) WO 2022/036060, 2022.02.17
 (31) 202063065057P
 (32) 2020.08.13
 (33) US
 (71) VERTEX PHARMACEUTICALS INCORPORATED, US
 (72) IYEMPERUMAL Satish Kumar, US; PERSYPKIN Andrey, US; SHI Yi, US; SHRESTHA Muna, US
 (54) **Forme cristaline de modulatori ai CFTR**
Crystalline forms of CFTR modulators
Кристаллические формы модуляторов CFTR
-
- (21) e 2023 0638 (13) A1
 (51) Int.Cl.: A61K 48/00 (2006.01.01)
 A61K 38/00 (2006.01.01)
 A61P 25/28 (2006.01.01)
 C07K 14/47 (2006.01.01)
 C12N 15/86 (2006.01.01)
 C12N 15/67 (2006.01.01)
 C12N 15/79 (2006.01.01)
 (96) 21766127.1, 2021.08.11
 (87) WO 2022/034130, 2022.02.17
 (31) 202063064431P
 (32) 2020.08.12
 (33) US
 (71) UCB BIOPHARMA SRL, BE
 (72) DALAL Nikita, US; KABADI Ami, US; PATEL Toshal Rohit, BE; DOWNEY Patrick Mark, BE; SHRIVASTAVA Amulya Nidhi, BE
 (54) **Terapie genică cu utilizarea construcțiilor de acid nucleic care conțin secvențe promotoare ale proteinei de legare a metil CpG 2 (MeCP2)**
Gene therapy using nucleic acid constructs comprising methyl CpG binding protein 2 (MeCP2) promoter sequences
Генная терапия с применением конструкций нуклеиновой кислоты, содержащих промоторные последовательности метилового CpG-связывающего белка 2 (MeCP2)
-
- (21) e 2023 0639 (13) A1
 (51) Int.Cl.: A61K 31/519 (2006.01.01)
 A61P 35/00 (2006.01.01)
 A61P 43/00 (2006.01.01)
 C07D 487/04 (2006.01.01)
 (96) 21842292.1, 2021.07.14

- (87) WO 2022/014639, 2022.01.20
 (31) 2020121525
 (32) 2020.07.15
 (33) JP
 (71) TAIHO PHARMACEUTICAL CO., LTD., JP
 (72) OGUCHI Kei, JP
 (54) **Inhibitor al EGFR**
EGFR inhibitor
Ингибитор EGFR

-
- (21) **e 2023 0640 (13) A1**
 (51) **Int.Cl.:** *C07K 14/54* (2006.01.01)
C07K 16/40 (2006.01.01)
C07K 16/28 (2006.01.01)
A61K 38/00 (2006.01.01)
A61P 35/00 (2006.01.01)
 (96) 21856206.4, 2021.08.10
 (87) WO 2022/035200, 2022.02.17
 (31) 20200100229
 (32) 2020.08.11
 (33) KR
 (71) KANAPH THERAPEUTICS INC., KR
 (72) LEE Dahea, KR; RYU Soomin, KR; KIM Donggeon, KR; CHANG Jihoon, KR; LEE Byoung Chul, KR
 (54) **Proteină de fuziune care conține IL-12 și anticorp anti-CD20 și utilizarea acesteia**
Fusion protein comprising IL-12 and anti-CD20 antibody and use thereof
Гибридный белок, содержащий IL-12 и антитело к CD20, и его применение

-
- (21) **e 2023 0641 (13) A1**
 (51) **Int.Cl.:** *C07K 14/54* (2006.01.01)
C07K 16/40 (2006.01.01)
C07K 16/28 (2006.01.01)
A61K 38/00 (2006.01.01)
A61P 35/00 (2006.01.01)
 (96) 21856207.2, 2021.08.10
 (87) WO 2022/035201, 2022.02.17
 (31) 20200100229
 (32) 2020.08.11
 (33) KR
 (71) KANAPH THERAPEUTICS INC., KR
 (72) KIM Donggeon, KR; RYU Soomin, KR; LEE Dahea, KR; KIM Dongsu, KR; CHANG Jihoon, KR; LEE Byoung Chul, KR

- (54) **Proteină de fuziune care conține IL-12 și anticorp anti-FAP și utilizarea acesteia**
Fusion protein comprising IL-12 and anti-FAP antibody, and use thereof
Гибридный белок, содержащий IL-12 и антитело к FAP, и его применение

-
- (21) **e 2023 0642 (13) A1**
 (51) **Int.Cl.:** *A61K 31/50* (2006.01.01)
A61K 31/5025 (2006.01.01)
C07D 237/26 (2006.01.01)
C07D 237/30 (2006.01.01)
C07D 237/32 (2006.01.01)
 (96) 21856778.2, 2021.08.13
 (87) WO 2022/036204, 2022.02.17
 (31) 202063066074P; 202163151600P
 (32) 2020.08.14; 2021.02.19
 (33) US; US
 (71) DENALI THERAPEUTICS INC., US
 (72) CRAIG II Robert A., US; DE VICENTE FIDALGO Javier, US; ESTRADA Anthony A., US; FOX Brian M., US; HU Cheng, US; LEXA Katrina W., US; NILEWSKI Lizanne G., US; OSIPOV Maksim, US; THOTTUMKARA Arun, US; BAGDASARIAN Alex L., US; HUFFMAN Benjamin J., US
 (54) **Compuși, compoziții și procedee**
Compounds, compositions and methods
Соединения, композиции и способы

-
- (21) **e 2023 0643 (13) A1**
 (51) **Int.Cl.:** *A61K 31/4184* (2006.01.01)
A61K 31/4965 (2006.01.01)
A61K 31/7056 (2006.01.01)
A61K 31/706 (2006.01.01)
A61K 45/06 (2006.01.01)
A61P 31/12 (2006.01.01)
A61P 43/00 (2006.01.01)
 (96) 22166415.4, 2016.09.16
 (97) 4088718, 2022.11.16
 (31) 201562219302P; 201562239696P
 (32) 2015.09.16; 2015.10.09
 (33) US; US
 (71) GILEAD SCIENCES, INC., US
 (72) CLARKE Michael O'Neil Hanrahan, US; FENG Joy Yang, US; JORDAN Robert, US; MACKMAN Richard L., US; RAY Adrian S., US; SIEGEL Dustin, US

(54) **Metode de tratament al infecțiilor virale cu *Coronaviridae***
Methods for treating *Coronaviridae* virus infections
Методы лечения вирусных инфекций, вызванных *Coronaviridae*

(54) **Agoniști bicicloheptanpirolidinici ai receptorului de orexină**
Bicycloheptane pyrrolidine orexin receptor agonists
Бициклогептанпирролидиновые агонисты рецептора орексина

(21) e 2023 0644 (13) A1

(51) **Int.Cl.:** A61K 9/48 (2006.01.01)
A61K 31/4725 (2006.01.01)
A61K 31/765 (2006.01.01)
A61P 35/00 (2006.01.01)
A61K 47/10 (2017.01.01)
A61K 47/32 (2006.01.01)

(96) 21766104.0, 2021.08.20

(87) WO 2022/037661, 2022.02.24

(31) PCT/CN2020/1104

(32) 2020.08.21

(33) WO

(71) JANSSEN PHARMACEUTICA NV, BE

(72) SHAH Sanket Manoj, BE; ZHU Donghua, CN; HOLM René, BE; KIMPE Kristof Leonard, BE

(54) **Formulări farmaceutice care conțin un inhibitor al MALT1 și un amestec de polietilenglicol cu un acid gras**
Pharmaceutical formulations comprising a MALT1 inhibitor and a mixture of polyethylene glycol with a fatty acid
Фармацевтические составы, содержащие ингибитор MALT1 и смесь полиэтиленгликоля с жирной кислотой

(21) e 2023 0646 (13) A1

(51) **Int.Cl.:** C07D 487/04 (2006.01.01)
C07C 233/00 (2006.01.01)
C07C 255/00 (2006.01.01)
C07D 239/28 (2006.01.01)

(96) 21766351.7, 2021.08.17

(87) WO 2022/040180, 2022.02.24

(31) 202063067097P; 202163214012P;
202163217498P

(32) 2020.08.18; 2021.06.23; 2021.07.01

(33) US; US; US

(71) INCYTE CORPORATION, US

(72) ZHOU Jiacheng, US; CHEN Shili, US; LIU Pingli, US; MELONI David J., US; PARKS James M., US; PAN Yongchun, US; SU Naijing, US; XIA Michael, US; LIU Weiguo, US

(54) **Procedeu și intermediari pentru obținerea unui inhibitor al JAK**
Process and intermediates for preparing a JAK inhibitor
Способ и промежуточные продукты для получения ингибитора JAK

(21) e 2023 0645 (13) A1

(51) **Int.Cl.:** C07D 403/12 (2006.01.01)
C07D 207/14 (2006.01.01)
C07D 405/14 (2006.01.01)
C07D 417/12 (2006.01.01)
C07D 491/04 (2006.01.01)
A61K 31/506 (2006.01.01)
A61P 43/00 (2006.01.01)

(96) 21766336.8, 2021.08.16

(87) WO 2022/040070, 2022.02.24

(31) 202063066908P; 202163226798P

(32) 2020.08.18; 2021.07.29

(33) US; US

(71) MERCK SHARP & DOHME LLC, US

(72) BOGEN Stephane L., US; CLAUSEN Dane James, US; GUIADEEN Deodial Guy, US; HAO Jinsong, US; LIN Shishi, US; RUDD Michael T., US; WEI Lan, US; XIAO Li, US; YANG Dexi, US

(21) e 2023 0647 (13) A1

(51) **Int.Cl.:** A61K 9/14 (2006.01.01)
A61K 9/16 (2006.01.01)
A61K 9/20 (2006.01.01)
A61K 9/48 (2006.01.01)
A61K 31/00 (2006.01.01)
A61K 9/28 (2006.01.01)

(96) 21766448.1, 2021.08.20

(87) WO 2022/038252, 2022.02.24

(31) 20192098

(32) 2020.08.21

(33) EP

(71) JANSSEN PHARMACEUTICA NV, BE

(72) KIMPE Kristof Leonard, BE; ANDERSEN Sune Klint, BE; RAVELINGIEN Matthieu Jean M, BE; HUYBRECHTS Tom Els R, BE

(54) **Forma amorfă a unui inhibitor al MALT1 și formulările acesteia**

Amorphous form of a MALT1 inhibitor and formulations thereof
Аморфная форма ингибитора MALT1 и ее составы

-
- (21) **e 2023 0648 (13) A1**
 (51) **Int.Cl.:** *C07D 205/04* (2006.01.01)
C07D 401/14 (2006.01.01)
 (96) 21766776.5, 2021.08.17
 (87) WO 2022/040172, 2022.02.24
 (31) 202063067062P
 (32) 2020.08.18
 (33) US
 (71) INCYTE CORPORATION, US
 (72) ZHOU Jiacheng, US; CHEN Shili, US; LIU Pingli, US; MELONI David J., US; PAN Yongchun, US; SU Naijing, US; XIA Michael, US
 (54) **Procedeu și intermediari pentru obținerea unui inhibitor al JAK1**
Process and intermediates for preparing a JAK1 inhibitor
Способ и промежуточные продукты для получения ингибитора JAK1
-

- (21) **e 2023 0649 (13) A1**
 (51) **Int.Cl.:** *A61K 31/451* (2006.01.01)
A61K 45/06 (2006.01.01)
A61K 38/02 (2006.01.01)
A61K 38/21 (2006.01.01)
A61P 25/28 (2006.01.01)
G01N 33/00 (2006.01.01)
 (96) 21766792.2, 2021.08.19
 (87) WO 2022/040369, 2022.02.24
 (31) 202063067727P
 (32) 2020.08.19
 (33) US
 (71) BIOGEN MA INC., US
 (72) BELACHEW Shibeshih, US; CAHIR-MCFARLAND Ellen, US; SHAO Zhaohui, US; TSAI Hui-Hsin, US; WEI Ru, US
 (54) **Metode de tratament al sclerozei multiple remitente**
Methods for treating remitting multiple sclerosis
Методы лечения ремиттирующего рассеянного склероза
-

- (21) **e 2023 0650 (13) A1**
 (51) **Int.Cl.:** *A61P 9/00* (2006.01.01)
C07K 16/22 (2006.01.01)
 (96) 21770348.7, 2021.08.19
 (87) WO 2022/040461, 2022.02.24
 (31) 202063068251P; 202063111394P; 202163139234P
 (32) 2020.08.20; 2020.11.09; 2021.01.19
 (33) US; US; US
 (71) REGENERON PHARMACEUTICALS, INC., US
 (72) GLASS David, US; MACDONNELL Scott, US; MEGNA Jake, US; MORTON Lori, US
 (54) **Metode de prevenire și de tratament al disfuncției cardiace și COVID-19 cu antagoniști ai Activinei A**
Methods for preventing and treating cardiac dysfunction and COVID-19 with Activin A antagonists
Методы профилактики и лечения сердечной дисфункции и COVID-19 с помощью антагонистов Активина А
-

- (21) **e 2023 0651 (13) A1**
 (51) **Int.Cl.:** *C07D 401/14* (2006.01.01)
C07D 413/14 (2006.01.01)
A61P 25/28 (2006.01.01)
A61K 31/4412 (2006.01.01)
 (96) 21770372.7, 2021.08.23
 (87) WO 2022/046606, 2022.03.03
 (31) 202063069408P; 202163142398P
 (32) 2020.08.24; 2021.01.27
 (33) US; US
 (71) DISARM THERAPEUTICS, INC., US
 (72) BOSANAC Todd, US; BREARLEY Andrew Simon, US; DEVRAJ Rajesh, US; HUGHES Robert Owen, US; JARJES-PIKE Richard Andrew, US; PARROTT Shelley Anne, US
 (54) **Inhibitori ai SARM1**
Inhibitors of SARM1
Ингибиторы SARM1
-

- (21) **e 2023 0652 (13) A1**
 (51) **Int.Cl.:** *C07K 14/725* (2006.01.01)
A61K 39/00 (2006.01.01)
C07K 14/705 (2006.01.01)
C07K 14/735 (2006.01.01)
C07K 16/00 (2006.01.01)
-

- (96) 21789807.1, 2021.08.18
 (87) WO 2022/038411, 2022.02.24
 (31) 202063067629P
 (32) 2020.08.19
 (33) US
 (71) ASTELLAS PHARMA INC., JP
 (72) MORIYA Ryuichi, JP; SHIRAI Hiroki, JP; SOGA Shinji, JP; SHIMADA Naoko, JP; RUSSELL David William, US
- (54) **Regiune Fc modificată nenaturală umană a IgG care se leagă în mod specific de un receptor Fc modificat nenatural**
Human non-naturally occurring modified Fc region of IgG specifically binding to non-naturally occurring modified Fc receptor
Не встречающийся в природе модифицированный Fc-участок IgG человека, специфически связывающийся с не встречающимся в природе модифицированным Fc-рецептором
-
- (21) **e 2023 0653 (13) A1**
 (51) **Int.Cl.:** **C07D 217/16** (2006.01.01)
A61P 25/16 (2006.01.01)
A61K 31/472 (2006.01.01)
A61P 25/18 (2006.01.01)
 (96) 21802476.8, 2021.10.05
 (87) WO 2022/076418, 2022.04.14
 (31) 202063088479P
 (32) 2020.10.07
 (33) US
 (71) ELI LILLY AND COMPANY, US
 (72) HAO Junliang, US; JOHNSTON Richard D., US; LACKNER Gregory Lawrence, US; HEMBRE Erik J., US; SVENSSON Kjell A., US
- (54) **Derivați de fenil-3,4-dihidroizochinolin-2(1H)-il-etan-1-onă în calitate de modulatori alosterici pozitivi ai receptorului dopaminei D1**
Phenyl-3,4-dihydroisoquinolin-2(1H)-yl-ethan-1-one derivatives as dopamine D1 receptor positive allosteric modulators
Производные фенил-3,4-дигидроизохинолин-2(1H)-ил-этан-1-она в качестве положительных аллостерических модуляторов D1-дофаминового рецептора
-
- (21) **e 2023 0654 (13) A1**
 (51) **Int.Cl.:** **A61K 38/36** (2006.01.01)
A61P 29/00 (2006.01.01)
A61P 37/02 (2006.01.01)
C07K 16/30 (2006.01.01)
 (96) 21858944.8, 2021.08.17
 (87) WO 2022/040149, 2022.02.24
 (31) 202063066948P; 202063066942P; 202163197833P
 (32) 2020.08.18; 2020.08.18; 2021.06.07
 (33) US; US; US
 (71) OMEROS CORPORATION, US
 (72) CUMMINGS William Jason, US; FREEMAN Jeremy A., US; LI Yi, US; SHAFFER Kathleen A., US; YABUKI Munehisa, US
- (54) **Anticorpi monoclonali, compoziții și procedee de detectare a Factorului D al complementului**
Monoclonal antibodies, compositions and methods for detecting complement Factor D
Моноклональные антитела, композиции и способы обнаружения Фактора D компонента
-
- (21) **e 2023 0655 (13) A1**
 (51) **Int.Cl.:** **C07B 37/10** (2006.01.01)
C08B 37/00 (2006.01.01)
C07K 19/00 (2006.01.01)
C07K 1/107 (2006.01.01)
A61K 39/00 (2006.01.01)
A61K 39/02 (2006.01.01)
A61K 39/09 (2006.01.01)
A61K 39/385 (2006.01.01)
A61K 47/61 (2017.01.01)
A61K 47/62 (2017.01.01)
A61K 47/64 (2017.01.01)
A61K 47/66 (2017.01.01)
 (96) 21859024.8, 2021.08.18
 (87) WO 2022/040266, 2022.02.24
 (31) 202063067752P
 (32) 2020.08.19
 (33) US
 (71) VAXCYTE, INC., US
 (72) FAIRMAN Jeffery C., US; KAPOOR Neeraj, US; PILL Lucy Estella, US; SNYDER Scott, US
- (54) **Procedee de conjugare a polizaharidei cu proteina purtătoare**
Carrier-protein polysaccharide conjugation methods
Способы конъюгации полисахарида с белком-носителем

- (21) e 2023 0656 (13) A1
 (51) Int.Cl.: C07K 14/55 (2006.01.01)
 C07K 16/28 (2006.01.01)
 (96) 21859123.8, 2021.08.19
 (87) WO 2022/040409, 2022.02.24
 (31) 202063067674P; 202163152691P;
 202163175760P
 (32) 2020.08.19; 2021.02.23; 2021.04.16
 (33) US; US; US
 (71) PANDION OPERATIONS, INC., US
 (72) HIGGINSON-SCOTT Nathan, US; OTIPOBY
 Kevin Lewis, US; VINEY Joanne L., US; ALIO-
 TO Salvatore, US; EDWARDS Lindsay J., US
 (54) **Anticorpi multiparatopici anti-PD-1 și uti-
 lizările acestora**
Multi-paratopic anti-PD-1 antibodies and
uses thereof
Мультипаратопические анти-PD-1-антите-
ла и их применения
-
- (96) 22162349.9, 2017.09.29
 (97) 4094766, 2022.11.30
 (31) 201662402034P; 201662402055P;
 201662402150P; 201762492839P;
 201762528409P
 (32) 2016.09.30; 2016.09.30; 2016.09.30;
 2017.05.01; 2017.07.03
 (33) US; US; US; US; US
 (71) MYOVANT SCIENCES GMBH, CH; TAKEDA
 PHARMACEUTICAL COMPANY LIMITED, JP
 (72) JOHNSON Brendan Mark, US; SEELY Lynn,
 US; MUDD Paul N. Jr., US; WOLLOWITZ Su-
 san, US; HIBBERD Mark, GB; TANIMOTO
 Masataka, JP; RAJASEKHAR Vijaykumar
 Reddy, US; SUKHATME Mayukh Vasant, US
 (54) **Metode de tratament al fibromului uterin și**
al endometriozei
Methods of treating uterine fibroids and
endometriosis
Методы лечения фибромы матки и эндо-
метриоза
-

- (21) e 2023 0657 (13) A1
 (51) Int.Cl.: A61K 36/76 (2006.01.01)
 A61K 129/00 (2006.01.01)
 B01D 11/02 (2006.01.01)
 A61P 1/00 (2006.01.01)
 A61P 17/02 (2006.01.01)
 A61Q 11/00 (2006.01.01)
 (96) 21862183.7, 2021.08.23
 (87) WO 2022/045933, 2022.03.03
 (31) 2020128107
 (32) 2020.08.24
 (33) RU
 (71) OBSHESTVO S OGRANICHENNOI OT-
 VETSTVENNOSTYU «WDS», RU
 (72) MATELO Svetlana Konstantinovna, RU;
 GROSSER Aleksandr Vladimirovich, RU;
 KUPETS Tatiana Vladimirovna, RU
 (54) **Compoziție pentru tratamentul și/sau pre-**
venirea bolilor cavității bucale
Composition for the treatment and/or pre-
vention of the oral diseases
Композиция для лечения и/или профи-
лактики заболеваний полости рта
-
- (21) e 2023 0659 (13) A1
 (51) Int.Cl.: A61K 45/06 (2006.01.01)
 A61K 9/00 (2006.01.01)
 A61K 9/10 (2006.01.01)
 A61K 47/38 (2006.01.01)
 A61K 9/20 (2006.01.01)
 A61K 31/506 (2006.01.01)
 A61P 25/24 (2006.01.01)
 A61P 43/00 (2006.01.01)
 (96) 22168101.8, 2017.03.09
 (97) 4091634, 2022.11.23
 (31) 201662306487P
 (32) 2016.03.10
 (33) US
 (71) JANSSEN PHARMACEUTICA NV, BE
 (72) KENT Justine M., US; DREVETS Wayne C.,
 US; DE BOER Peter, BE
 (54) **Metode de tratament al depresiei cu utiliza-**
rea antagoniștilor receptorilor orexinei-2
Methods of treating depression using orex-
in-2 receptor antagonists
Методы лечения депрессии с применени-
ем антагонистов рецепторов орексина-2
-

- (21) e 2023 0658 (13) A1
 (51) Int.Cl.: A61K 31/513 (2006.01.01)
 A61K 31/565 (2006.01.01)
 A61K 31/57 (2006.01.01)
 A61P 15/00 (2006.01.01)

(21) e 2023 0660 (13) A1

(51) Int.Cl.: B31B 50/44 (2017.01.01)

(96) 22172693.8, 2022.05.11

(97) 4091810, 2022.11.23

(31) 2028221

(32) 2021.05.17

(33) NL

(71) SCHUT SYSTEMS B.V., NL

(72) VAN DER DOES Cornelis Richardus, NL

(54) Dispozitiv pentru fabricarea unui ambalaj dintr-o foaie de material și procedeu de fabricare a ambalajului dintr-o foaie de material

An apparatus for manufacturing a package from a sheet of material and a method of manufacturing the package from the sheet of material

Устройство для изготовления упаковки из листа материала и способ изготовления упаковки из листа материала

FF4A Brevete de invenție acordate / Granted patents for invention / Предоставленные патенты на изобретения

Orice persoană interesată are dreptul să ceară revocarea în tot sau în parte a hotărârii de acordare a brevetului în termen de 6 luni de la data publicării mențiunii privind acordarea brevetului. Opoziția se face în scris și motivat la AGEPI, în baza motivelor prevăzute de art. 57 alin. (2) din Legea nr. 50/2008 privind protecția invențiilor.

Any person shall be entitled to request a full or partial revocation of any decision to grant a patent within 6 months as from the date of publication of the mention of the grant of the patent. The opposition shall be reasoned and filed in writing with AGEPI according to the provisions of Article 57(2) of the Law No. 50/2008 on the Protection of Inventions.

Любое лицо вправе подать в AGEPI мотивированное возражение о полном или частичном аннулировании решения о предоставлении патента в течение 6 месяцев с даты публикации сведений о предоставлении патента. Возражение подается в письменной форме на основании мотивов, предусмотренных в части (2) ст. 57 Закона № 50/2008 об охране изобретений.

- (11) **4864 (13) B1**
 (51) **Int. Cl.:** **A23L 2/00** (2006.01)
A23L 2/04 (2006.01)
C12G 1/02 (2006.01)
C12G 1/028 (2006.01)
A23B 7/06 (2006.01)
A23B 7/16 (2006.01)
C01B 7/14 (2006.01)
C08L 3/00 (2006.01)
C12G 1/10 (2006.01)
- (21) a 2021 0021
 (22) 2021.04.12
 (71)(73) UNIVERSITATEA AGRARĂ DE STAT DIN MOLDOVA, MD
 (72) GRIZA Ina, MD; BOGATÎI Eugen, MD; MELNIC Natalia, MD; MOGÎLDEA Olga, MD; PRIDA Ivan, MD; VACARCIUC Liviu, MD
 (54) **Procedeu de prelucrare a strugurilor cu boabe negre**
 (57) Invenția se referă la industria alimentară, în special la ramura vinicolă, și anume la un procedeu de prelucrare a strugurilor cu boabe negre.
 Procedeu, conform invenției, include recepționarea strugurilor, dirijarea acestora în buncărul unei prese hidraulice cu fălci sau unei prese pneumatice, tratarea strugurilor cu must alb care conține 2% de iodamidon, cu temperatura de 40°C, într-un raport de 10-30 dal/t, timp de 5-10 min, după care strugurii se tratează termic cu must alb cu temperatura de 70-75°C, în raport de 30-40 dal/t, timp de 5-10 min, ulterior strugurii tratați se presează și se separă mustul roșu în cantitate de 30-45 dal/t, care se dirijează la fabricarea sucului de struguri.
 În strugurii parțial presați se administrează pirosulfid de potasiu, acid dihidroxifumaric și, opțional, cenușă obținută la arderea coardelor anuale de viță-de-vie, după care se administrează must roșu cu temperatura de 40-50°C, în doză de 30 dal/t, cu menținere ulterioară timp de 5-10 min până la atingerea temperaturii de 25-30°C, urmată de presarea definitivă și dirijarea mustului roșu la fabricarea vinului.

Revendicări: 1

*
 * *

- (54) **Method for processing black grapes**
 (57) The invention relates to the food industry, in particular to the wine industry, namely to a method for processing black grapes.
 The method, according to the invention, comprises reception of grapes, direction thereof to the hopper of a hydraulic jaw press or pneumatic press, treatment of grapes with white must containing 2% starch iodine, with a

temperature of 40°C, in a ratio of 10-30 dal/t, for 5-10 min, after which the grapes are thermally treated with white must with a temperature of 70-75°C, in a ratio of 30-40 dal/t, for 5-10 min, then the treated grapes are pressed and red must is separated in the amount of 30-45 dal/t, which is directed to the production of grape juice.

Into the partially pressed grapes is introduced potassium pyrosulfite, dihydroxyfumaric acid and, optionally, ash obtained by burning annual grape shoots, after which red must is introduced with a temperature of 40-50°C in a dose of 30 dal/t, with subsequent maintenance for 5-10 min until a temperature of 25-30°C is reached, followed by final pressing and direction of red must to wine production.

Claims: 1

*
 * *

- (54) **Способ переработки винограда с черной ягодой**

- (57) Изобретение относится к пищевой промышленности, в частности к винодельческой отрасли, а именно к способу переработки винограда с черной ягодой.

Способ, согласно изобретению, включает прием винограда, направление его в бункер гидравлического щекового пресса или пневматического пресса, обработку винограда белым суслом, содержащим 2% йодкрахмала, с температурой 40°C, в соотношении 10-30 дал/т, в течение 5-10 мин, после чего виноград термически обрабатывается белым суслом с температурой 70-75°C, в соотношении 30-40 дал/т, в течение 5-10 мин, затем обработанный виноград прессуется и отделяется красное сусло в количестве 30-45 дал/т, которое направляется на производство виноградного сока.

В частично отпрессованный виноград вводят пиросульфит калия, дигидроксифумаровую кислоту и, опционально, золу, полученную при сжигании однолетних виноградных побегов, после чего вводят красное сусло с температурой 40-50°C в дозе 30 дал/т, с последующей выдержкой в течение 5-10 мин до достижения температуры 25-30°C, окончательным прессованием и направлением красного сусла на производство вина.

П. формулы: 1

- (11) **4865** (13) **B1**
 (51) **Int. Cl.: A61K 31/495** (2006.01)
A61P 25/18 (2006.01)
 (21) a 2015 0058
 (22) 2013.11.28
 (31) P1200691
 (32) 2012.11.29
 (33) HU
 (85) 2015.06.25
 (86) PCT/IB2013/060465, 2013.11.28
 (87) WO 2014/083522 A1, 2014.06.05
 (71)(73) RICHTER GEDEON NYRT., HU
 (72) PITTER János György, HU; SZATMÁRI Balázs, HU; DEBELLE Marc, FR; NÉMETH György József, HU; LASZLOVSZKY István, HU
 (74) GLAZUNOV Nicolae
 (54) **Utilizarea trans-4-{2-[4-(2,3-diclorofenil)-piperazin-1-il]-etil}-N,N-dimetilcarbamoil-ciclohexilaminei în tratamentul simptomelor negative primare ale schizofreniei**
 (57) Invenția se referă la utilizarea trans-4-{2-[4-(2,3-diclorofenil)-piperazin-1-il]-etil}-N,N-dimetilcarbamoil-ciclohexilaminei (cariprazinei) și sărurilor farmaceutic acceptabile, hidraților, solvaților și formelor polimorfe ale acestora în tratamentul simptomelor negative primare ale schizofreniei.

Revendicări: 2
 Figuri: 5

*
* *

- (54) **Use of trans-4-{2-[4-(2,3-dichlorophenyl)-piperazin-1-yl]-ethyl}-N,N-dimethylcarbamoyl-cyclohexylamine for treating primary negative symptoms of schizophrenia**
 (57) The invention relates to the use of trans-4-{2-[4-(2,3-dichlorophenyl)-piperazin-1-yl]-ethyl}-N,N-dimethylcarbamoyl-cyclohexylamine (cariprazine) and pharmaceutically acceptable salts and hydrates and solvates and polymorphs thereof for the treatment of primary negative symptoms of schizophrenia.

Claims: 2
 Fig.: 5

*
* *

- (54) **Применение транс-4-{2-[4-(2,3-дихлорфенил)-пиперазин-1-ил]-этил}-N,N-диметилкарбамоил-циклогексиламина для лечения первичных негативных симптомов шизофрении**
 (57) Изобретение относится к применению транс-4-{2-[4-(2,3-дихлорфенил)-пиперазин-1-ил]-этил}-N,N-

диметилкарбамоил-циклогексиламина (карипразина) и его фармацевтически приемлемых солей, гидратов, сольватов и полимерных форм для лечения первичных негативных симптомов шизофрении.

П. формулы: 2
 Фиг.: 5

- (11) **4866** (13) **B1**
 (51) **Int. Cl.: C07D 401/14** (2006.01)
C07D 405/14 (2006.01)
C07D 413/14 (2006.01)
C07D 401/04 (2006.01)
C07D 403/04 (2006.01)
C07D 407/14 (2006.01)
C07D 409/14 (2006.01)
C07D 413/04 (2006.01)
C07D 417/04 (2006.01)
C07D 417/14 (2006.01)
C07D 471/04 (2006.01)
C07D 513/04 (2006.01)
A01N 43/56 (2006.01)
A01N 43/78 (2006.01)
A01P 5/00 (2006.01)
A01P 7/00 (2006.01)
A01P 9/00 (2006.01)
 (21) a 2021 0063
 (22) 2014.09.09
 (31) 61/877329
 (32) 2013.09.13
 (33) US
 (62) a 2016 0038, 2014.09.09
 (85) 2016.04.06
 (86) PCT/US2014/054671, 2014.09.09
 (87) WO 2015/038503 A1, 2015.03.19
 (71)(73) FMC CORPORATION, US
 (72) CLARK David Alan, US; FRAGA Breena Gloria, US; ZHANG Wenming, US
 (74) SOKOLOVA Sofia
 (54) **Pesticide pe bază de azol biciclic substituit cu heterociclu**
 (57) Invenția se referă la compuși cu Formula 1, inclusiv toți izomerii geometrici și stereoizomerii, N-oxizii și sărurile acestora:

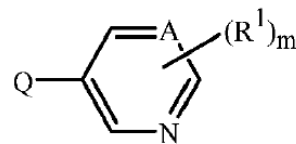

1

în care Q este

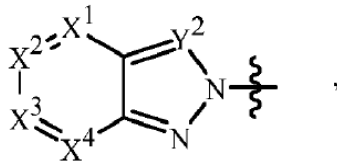

Q-2

A este CH, iar R¹, m, X¹, X², X³, X⁴ și Y² sunt definiți în descriere. De asemenea, sunt dezvăluite compoziții care conțin compuși cu Formula 1 și metode de control al dăunătorilor nevertebrați, care cuprind contactarea dăunătorilor nevertebrați sau mediului acestora cu o cantitate eficientă biologic de compus sau compoziție conform invenției.

Revendicări: 15

*
* *

(54) **Heterocycle-substituted bicyclic azole pesticides**

(57) The invention relates to compounds of Formula 1, including all geometric isomers and stereoisomers, N-oxides, and salts thereof,

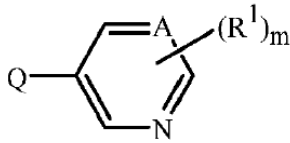

1

wherein Q is

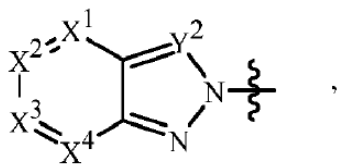

Q-2

A is CH, and R¹, m, X¹, X², X³, X⁴ and Y² are as defined in the disclosure. Also disclosed are compositions containing the compounds of Formula 1 and methods for controlling invertebrate pests comprising contacting the invertebrate pests or their environment with a biologically effective amount of a compound or a composition of the invention.

Claims: 15

*
* *

(54) **Пестициды на основе замещенного гетероциклом бициклического азола**

(57) Изобретение относится к соединениям Формулы 1, включая все геометрические изомеры и стереоизомеры, N-оксиды и их соли:

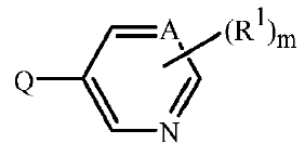

1

где Q

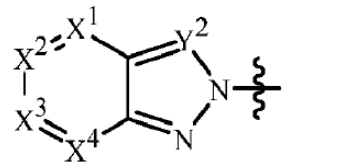

Q-2

A является CH, а R¹, m, X¹, X², X³, X⁴ и Y² определены в описании. Также раскрыты композиции, содержащие соединения Формулы 1, и методы контроля беспозвоночных вредителей, которые включают контактирование беспозвоночных вредителей или их среды обитания с биологически эффективным количеством соединения или композиции согласно изобретению.

П. формулы: 15

FF9Y Brevete de invenție de scurtă durată acordate / Granted short-term patents for invention / Предоставленные краткосрочные патенты на изобретения

Orice persoană interesată are dreptul să ceară revocarea în tot sau în parte a hotărârii de acordare a brevetului în termen de 6 luni de la data publicării mențiunii privind acordarea brevetului. Opoziția se face în scris și motivată la AGEPI, în baza motivelor prevăzute de art. 57 alin. (2) din Legea nr. 50/2008 privind protecția invențiilor.

Odată cu publicarea mențiunii privind acordarea brevetului de invenție de scurtă durată documentele cererii sunt expuse în biblioteca AGEPI, accesibile publicului, și pot fi consultate direct sau se pot comanda copii, contra cost.

Any person is in right to request a full or partial revocation of any decision to grant a patent within 6 months as from the date of publication of the mention of granting the patent. The opposition shall be reasoned and filed in writing with AGEPI according to the provisions of Art. 57(2) of the Law No. 50/2008 on the Protection of Inventions.

At the same time with the publication of the mention of the decision to grant a short-term patent for invention, the application documents, are exposed in the AGEPI library, available to the public, and can be consulted directly or copies may be ordered for payment of an additional fee.

Любое лицо вправе подать в AGEPI мотивированное возражение о полном или частичном аннулировании решения о предоставлении патента в течение 6 месяцев с даты публикации сведений о предоставлении патента. Возражение подается в письменной форме на основании положений, предусмотренных в части (2) ст. 57 Закона № 50/2008 об охране изобретений.

Одновременно с публикацией сведений о предоставлении краткосрочного патента на изобретение производится выкладка документов заявки в библиотеке AGEPI, общедоступных для ознакомления, а за дополнительную плату могут быть заказаны их копии.

- (11) 1702 (13) Y
 (51) Int. Cl.: A61B 7/02 (2006.01)
 A61B 7/04 (2006.01)
 (21) s 2022 0077
 (22) 2022.10.12
 (71)(73) ALSALIEM Sulaiman, MD
 (72) ALSALIEM Sulaiman, MD; ALSALIEM Tatiana, MD; ALSALIEM Ebrahim, MD
 (54) **Stetoscop digital pentru diagnosticarea patologiilor cardio-pulmonare**
 (57) Invenția se referă la tehnica medicală, și anume la un stetoscop digital și poate fi utilizată în medicina de familie, cardiologie, pulmonologie, terapie și pediatrie pentru diagnosticarea patologiilor cardio-pulmonare. Esența invenției constă în aceea că stetoscopul digital (1) pentru diagnosticarea patologiilor cardio-pulmonare conține o carcasă-mâner (2) în care este încorporat un sistem electronic, un element component (4) pentru auscultarea sunetelor și un tub (3) pentru unirea carcasei-mâner (2) cu elementul component (4). Carcasa-mâner (2) este executată cilindric din masă plastică cu lungimea de 100...120 mm și diametrul de 35...45 mm, pe care sunt montate un ecran digital (8), un buton (6) al întrerupătorului, un buton (7) pentru restartarea programului, un emițător WIFI și un locaș pentru o cartelă SIM de memorie. Elementul component (4) pentru auscultarea sunetelor este executat din oțel inoxidabil, acoperit cu masă plastică și format din două clopote (22 și 24) unite și cu părțile deschise îndreptate în direcții opuse. Primul clopot (22) este executat deschis cu diametrul de 20...25 mm, în centrul lui fiind executat un orificiu (23), iar pe circumferința clopotului (22) este amplasat un inel din silicon medical. Al doilea clopot (24) este executat cu diametrul de 30...40 mm și este acoperit cu o diafragmă acustică (25) din masă plastică. Tubul (3) pentru unirea carcasei (2) cu elementul component (4) constă din două porțiuni (20 și 21), una dintre ele (20) este executată din masă plastică cu lungimea de 25...35 mm și cu diametrul de 4...7 mm, pe care este fixat un scanner (16), iar a doua porțiune (21) este executată din oțel inoxidabil cu aceleași dimensiuni. Sistemul electronic include o placă de bază pe care sunt asamblate un procesor Exynos, un modul GSM SIM800L, un modul WIFI ESP8266 (9), butonul (6) întrerupătorului, butonul (7) pentru restartarea programului, ecranul digital (8), un bloc de alimentare, un acumulator, o placă

de încărcare, scannerul (16), cartela SIM de memorie (15), un difuzor, un senzor de sunet, iar informația este transmisă cu ajutorul unui Eko Software.

Revendicări: 1

Figuri: 2

*
* *

- (54) **Digital stethoscope for diagnosing cardio-pulmonary pathologies**
 (57) The invention relates to medical equipment, namely to a digital stethoscope, and can be used in family medicine, cardiology, pulmonology, therapy and pediatrics for diagnosing cardiopulmonary pathologies. Summary of the invention consists in that the digital stethoscope (1) for diagnosing cardio-pulmonary pathologies comprises a body-handle (2), in which is built-in an electronic system, a composite element (4) for auscultation of sounds and a tube (3) for attaching the body-handle (2) with the composite element (4). The body-handle (2) is made cylindrical of plastic material of a length of 100...20 mm and a diameter of 35...45 mm, on which are installed a digital screen (8), a button (6) of the switch, a program restart button (7), a WIFI transmitter and a SIM memory card socket. The composite element (4) for auscultation of sounds is made of stainless steel, covered with plastic material and consists of two connected bells (22 and 24) and with open sides, directed in opposite directions. The first bell (22) is made open, of a diameter of 20...25 mm, in its center being made a hole (23), and around the circumference of the bell (22) is installed a ring of medical silicone. The second bell (24) is made of a diameter of 30...40 mm and is covered with an acoustic diaphragm (25) of plastic material. The tube (3) for connecting the body (2) with the composite element (4) consists of two parts (20 and 21), one of which (20) is made of plastic material of a length of 25...35 mm and a diameter of 4...7 mm, on which is fixed a scanner (16), and the second part (21) is made of stainless steel with the same dimensions. The electronic system comprises a base plate, on which are placed an Exynos processor, a GSM SIM800L module, a WIFI ESP8266 module (9), a switch button (6), a program restart button (7), a digital screen (8), a power supply, a battery, a charging plate, the

scanner (16), the SIM memory card (15), a diffuser, a sound sensor, and the information is transferred using an Eko Software.

Claims: 1

Fig.: 2

*
* *

(54) **Цифровой стетоскоп для диагностики сердечно-легочных патологий**

(57) Изобретение относится к медицинской технике, а именно к цифровому стетоскопу, и может быть использовано в семейной медицине, кардиологии, пульмонологии, терапии и педиатрии для диагностики сердечно-легочных патологий.

Сущность изобретения состоит в том, что цифровой стетоскоп (1) для диагностики сердечно-легочных патологий содержит корпус-ручку (2), в котором встроена электронная система, составной элемент (4) для аускультации звуков и трубку (3) для присоединения корпуса-ручки (2) со составным элементом (4). Корпус-ручка (2) выполнен цилиндрическим из пластичной массы длиной 100...120 мм и диаметром 35...45 мм, на котором установлены цифровой экран (8), кнопка (6) включателя, кнопка (7) для перезагрузки программы, передатчик WIFI и гнездо для SIM-карты памяти. Составной элемент (4) для аускультации звуков выполнен из нержавеющей стали, покрыт пластичной массой и состоит из двух соединенных колокола (22 и 24) с открытыми сторонами, направленными в противоположные направления. Первый колокол (22) выполнен открытым, диаметром 20...25 мм, в центре его выполнено отверстие (23), а по окружности колокола (22) установлено кольцо из медицинского силикона. Второй колокол (24) выполнен диаметром 30...40 мм и покрыт акустической диафрагмой (25) из пластичной массы. Трубка (3) для соединения корпуса (2) со составным элементом (4) состоит из двух частей (20 и 21), одна из которых (20) выполнена из пластичной массы длиной 25...35 мм и с диаметром 4...7 мм, на которой зафиксирован сканер (16), а вторая часть (21) выполнена из нержавеющей стали с теми же размерами. Электронная система включает опорную пластину, на которой расположены процессор Exynos, модуль GSM SIM800L, модуль WIFI ESP8266 (9), кнопка (6) включателя, кнопка (7) для

перезагрузки программы, цифровой экран (8), блок питания, аккумулятор, зарядная пластина, сканер (16), SIM-карта памяти (15), диффузор, звуковой датчик, а информация передается с помощью программного обеспечения Eko.

П. формулы: 1

Фиг.: 2

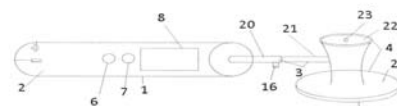

(11) **1703 (13) Y**

(51) **Int. Cl.: A61B 10/00** (2006.01)

(21) s 2022 0071

(22) 2022.10.12

(71)(72)(73) ALSALIEM Sulaiman, MD

(54) **Dispozitiv digital pentru palparea abdomenului**

(57) Invenția se referă la tehnica medicală și poate fi utilizată în medicina de familie și chirurgie, și anume la un dispozitiv digital pentru palparea abdomenului, cu scop de diagnosticare a simptomelor peritoneale, cu utilizarea acestuia la distanță de către orice persoană, sub supravegherea medicului.

Esența invenției constă în aceea că dispozitivul conține un corp, format din trei părți dreptunghiulare: superioară, din mijloc și inferioară, care sunt unite între ele, formând o prismă patrulateră cu lungimea de 7,5 cm, lățimea de 5,0 cm și înălțimea de 4,5 cm și un sistem electronic. Partea superioară a dispozitivului este dotată cu un ecran digital (3) și cu un microfon (6), iar la baza prisme sunt amplasate un buton al comutatorului de pornire/oprire, un buton pentru restartarea programului și un emițător WIFI. Partea din mijloc a dispozitivului este dotată cu niște adâncituri pentru fixarea dispozitivului cu degetele. Partea inferioară a dispozitivului este dotată cu un senzor de presiune. Sistemul electronic conține o placă de bază, pe care sunt amplasate butonul comutatorului de pornire/oprire, butonul pentru restartarea programului, senzorul de presiune, ecranul digital, un modul WIFI ESP8266, un modul GSM SIM800L, un procesor Exynos, o cartelă SIM de memorie, microfonul, un bloc de

alimentare, o baterie, o placă de încărcare, iar informația este transmisă cu ajutorul unui Eko Software. Dispozitivul este confecționat din metacrilat de metil.

Revendicări: 1

Figuri: 2

*
* *

(54) **Digital abdominal palpation device**

(57) The invention relates to medical equipment and can be used in family medicine and surgery, namely to a digital abdominal palpation device, in order to diagnose peritoneal symptoms, using it remotely by any person under medical supervision.

Summary of the invention consists in that the device comprises a body consisting of three rectangular parts: upper, middle and lower, which are interconnected to form a quadrangular prism of a length of 7.5 cm, a width of 5.0 cm and a height of 4.5 cm and an electronic system. The upper part of the device is equipped with a digital screen (3) and a microphone (6), and at the base of the prism are placed an on/off switch button, a program restart button and a WIFI transmitter. The middle part of the device is equipped with several recesses for fixing the device with the fingers. The lower part of the device is equipped with a pressure sensor. The electronic system comprises a base plate, on which are placed an on/off switch button, a program restart button, a pressure sensor, a digital screen, a WIFI ESP8266 module, a GSM SIM800L module, an Exynos processor, a SIM memory card, a microphone, a power supply, a battery, a charging board, and the transfer of information is carried out using an Eko Software. The device is made of methyl methacrylate.

Claims: 1

Fig.: 2

*
* *

(54) **Цифровое устройство для пальпации живота**

(57) Изобретение относится к медицинской технике и может быть использовано в семейной медицине и хирургии, а именно к цифровому устройству для пальпации живота, с целью диагностики перитонеальных симптомов, с использованием его дистанционно любым лицом под наблюдением врача.

Сущность изобретения заключается в том, что устройство содержит корпус, состоя-

щий из трех прямоугольных частей: верхней, средней и нижней, которые соединяются между собой, образуя четырехугольную призму длиной 7,5 см, шириной 5,0 см и высотой 4,5 см и электронную систему. Верхняя часть устройства оснащена цифровым экраном (3) и микрофоном (6), а в основании призмы расположены кнопка переключателя включения/выключения, кнопка перезапуска программы и WIFI передатчик. Средняя часть устройства оснащена несколькими выемками для фиксации устройства пальцами. Нижняя часть устройства оснащена датчиком давления. Электронная система содержит опорную пластину, на которой расположены кнопка переключателя включения/выключения, кнопка перезапуска программы, датчик давления, цифровой экран, модуль WIFI ESP8266, модуль GSM SIM800L, процессор Exynos, SIM-карта памяти, микрофон, блок питания, аккумулятор, зарядную плату, а передача информации осуществляется с помощью программного обеспечения Eko. Устройство выполнено из метилметакрилата.

П. формулы: 1

Фиг.: 2

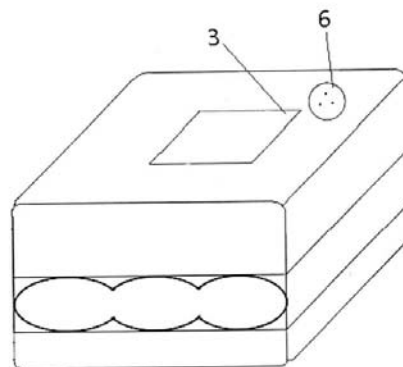

(11) **1704 (13) Y**

(51) **Int. Cl.: A61B 10/00 (2006.01)**

(21) s 2022 0078

(22) 2022.10.12

(71)(73) ALSALIEM Sulaiman, MD

(72) ALSALIEM Sulaiman, MD; ALSALIEM Tatiana, MD; ALSALIEM Ebrahim, MD

(54) **Dispozitiv digital pentru examinarea faringelui și amigdalelor la copii**

(57) Invenția se referă la tehnica medicală și poate fi utilizată în medicina de familie, pediatrie și otorinolaringologie, și anume la un dispozitiv

digital pentru diagnosticarea patologiilor faringelui și amigdalelor la copii.

Esența invenției constă în aceea că dispozitivul (1) conține o carcasă (2) și un sistem electronic. Carcasa (2) este executată în formă de prismă patrulateră cu lungimea de 120 mm, lățimea de 18 mm și grosimea de 15 mm, un capăt al căreia este lucrativ și este dotat cu o lampă led (11) și o cameră digitală (10). Peretele unei fețe laterale (4) la capătul lucrativ este mai lung cu 10 mm decât lungimea carcusei (2) și este executat cu marginile rotunjite. Pe fața laterală opusă a carcusei (2), la o distanță de 40 mm de la capătul opus capătului lucrativ, este fixată o spatulă (5) cu lungimea de 120 mm și lățimea de 20 mm, cu ajutorul unui șurub cu un resort (7). Capătul (6) spatulei (5) de la capătul lucrativ al carcusei (2) este îndoit sub un unghi de 95° și executat transparent cu lățimea de 10 mm și înălțimea de 16 mm, iar capătul opus al spatulei (5) este executat în formă de mâner (8) cu lungimea de 35 mm și este îndoit sub un unghi de 45°. Pe fața laterală menționată este amplasat un buton (17) de pornire a dispozitivului (1). La distanța de 50...70 mm de la capătul lucrativ, carcasa (2) este dotată cu un limitator (9) în formă de calotă cu diametrul circumferinței de 30 mm. Carcasa (2) pe una din fețele laterale este dotată cu un buton (16) de pornire/oprire a comutatorului. Sistemul electronic conține o placă de bază, un procesor Exynos, un modul GSM SIM800L, un modul WIFI ESP8266, butonul (16) de pornire/oprire a comutatorului, butonul (17) de pornire a dispozitivului (1), un acumulator, un încărcător, un bloc de alimentare și o cartelă SIM de memorie, camera digitală (10) și lampa led (11), iar informația este transmisă cu ajutorul unui Eko Software. Dispozitivul (1) este confecționat din masă plastică.

Revendicări: 1

Figuri: 2

*
* *

(54) **Digital device for examination of the pharynx and tonsils in children**

(57) The invention relates to medical equipment and can be used in family medicine, pediatrics and otorhinolaryngology, namely to a digital device for diagnosing pathologies of the pharynx and tonsils in children.

Summary of the invention consists in that the device (1) comprises a body (2) and an electronic system. The body (2) is made in the form of a quadrangular prism of a length of

120 mm, a width of 18 mm and a thickness of 15 mm, one end of which is working and is equipped with a LED lamp (11) and a digital camera (10). The wall of one side face (4) at the working end is 10 mm longer than the length of the body (2) and is made with rounded edges. On the opposite side face of the body (2), at a distance of 40 mm from the end opposite to the working end is fixed a spatula (5) of a length of 120 mm and a width of 20 mm with the help of a screw with a spring (7). The end (6) of the spatula (5) from the working end of the body (2) is bent at an angle of 95° and made transparent of a width of 10 mm and a height of 16 mm, and the opposite end of the spatula (5) is made in the form of a handle (8) of a length of 35 mm and is bent at an angle of 45°. On the said side face is placed a device (1) startup button (17). At a distance of 50...70 mm from the working end, the body (2) is equipped with a limiter (9) in the form of a calotte with a circle diameter of 30 mm. The body (2) on one of the sides is provided with a switch on/off button (16). The electronic system comprises a base plate, an Exynos processor, a GSM SIM800L module, a WIFI ESP8266 module, a switch on/off button (16), a device (1) startup button (17), a battery, a charger, a power supply unit and a SIM memory card, a digital camera (10) and a LED lamp (11), and the information is transferred using an Eko Software. The device (1) is made of plastic material.

Claims: 1

Fig.: 2

*
* *

(54) **Цифровое устройство для обследования глотки и миндалин у детей**

(57) Изобретение относится к медицинской технике и может быть использовано в семейной медицине, педиатрии и оториноларингологии, а именно к цифровому устройству для диагностики патологий глотки и миндалин у детей.

Сущность изобретения состоит в том, что устройство (1) содержит корпус (2) и электронную систему. Корпус (2) выполнен в виде четырехугольной призмы длиной 120 мм, шириной 18 мм и толщиной 15 мм, один конец которого является рабочим и снабжен светодиодной лампой (11) и цифровой камерой (10). Стенка одной боковой грани (4) у рабочего конца на 10 мм длиннее длины корпуса (2) и выполнена со скругленными кромками. На противоположной боковой грани корпуса (2), на рас-

стоянии 40 мм от конца, противоположного рабочему концу, зафиксирован шпатель (5) длиной 120 мм и шириной 20 мм с помощью шурупа с пружиной (7). Конец (6) шпателя (5) от рабочего конца корпуса (2) изогнут под углом 95° и выполнен прозрачным шириной 10 мм и высотой 16 мм, а противоположный конец шпателя (5) выполнен в форме ручки (8) длиной 35 мм и изогнут под углом 45°. На указанной боковой грани расположена кнопка (17) запуска устройства (1). На расстоянии 50...70 мм от рабочего конца, корпус (2) снабжен ограничителем (9) в виде калотты диаметром окружности 30 мм. Корпус (2) на одной из боковых сторон снабжен кнопкой (16) включения/выключения переключателя. Электронная система содержит опорную пластину, процессор Eхynos, модуль GSM SIM800L, модуль WIFI ESP8266, кнопку (16) включения/выключения переключателя, кнопку (17) запуска устройства (1), аккумулятор, зарядное устройство, блок питания и SIM-карту памяти, цифровую камеру (10) и светодиодную лампу (11), а информация передается с помощью программного обеспечения Еко. Устройство (1) выполнено из пластичной массы.

П. формулы: 1

Фиг.: 2

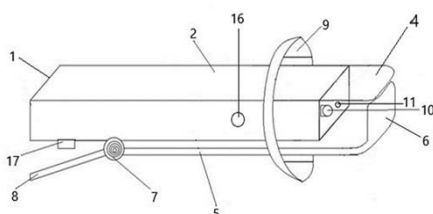

(54) **Dispozitiv pentru fabricarea firelor din materiale biologice**

(57) Invenția se referă la tehnica medicală, și anume la un dispozitiv pentru fabricarea firelor din materiale biologice, care pot fi utilizate în terapia de inoculare, ingineria tisulară, medicina regenerativă și chirurgie. Esența invenției constă în aceea că dispozitivul conține o carcasă dreptunghiulară (11), la un capăt al căreia sunt sudate două suporturi (9 și 10) în formă de U, iar la capătul opus este sudat un suport (12) în formă de U. Pe două suporturi opuse (10 și 12) este fixată o șină liniară (8), pe care este montat un bloc de transport (7) executat cu posibilitatea glisării pe șină (8), iar pe blocul de transport (7) cu ajutorul unei plăcuțe de metal și patru șuruburi este fixat un motor pas cu pas (6). Pe al treilea suport (9) cu ajutorul unei plăcuțe de metal și patru șuruburi este fixat un alt motor pas cu pas (1). De axele motoarelor (1 și 6) cu ajutorul unor șuruburi este fixat câte un suport (2 și 5), de care este fixată câte o clamă (3 și 4) pentru fixarea materialului biologic. În interiorul carcasei (11) este amplasat un modul electronic, care include un bloc de alimentare la 12V, care este conectat la sursa de curent cu ajutorul unui întrerupător și unui cablu de conexiune. De asemenea, modulul include două regulatoare de tensiune, două module pentru conectarea driverelor motoarelor pas cu pas (1 și 6), o placă de comandă cu un microcontroler, care este dotat cu un conector USB.

Revendicări: 1

Figuri: 6

*
* *

(54) **Device for the manufacture of threads from biological materials**

(57) The invention relates to medical equipment, namely to a device for the manufacture of threads from biological materials, which can be used in inoculation therapy, tissue engineering, regenerative medicine and surgery.

Summary of the invention consists in that the device comprises a rectangular body (11), to one end of which are welded two U-shaped supports (9 and 10), and to the opposite end is welded a U-shaped support (12). On two opposite supports (10 and 12) is fixed a linear rail (8), on which is mounted a transport block (7), made with the possibility of sliding along the rail (8), and on the transport block (7) with the help of a metal plate and four screws is fixed a step motor (6). On the third support (9)

(11) 1705 (13) Y

(51) Int. Cl.: A61L 17/00 (2006.01)

A61L 31/00 (2006.01)

D04C 3/00 (2006.01)

D04H 1/00 (2006.01)

(21) s 2022 0015

(22) 2022.02.24

(71)(73) IP UNIVERSITATEA DE STAT DE MEDICINĂ ȘI FARMACIE „NICOLAE TESTEMIȚANU” DIN REPUBLICA MOLDOVA, MD

(72) IGNATOV Olga, MD; NACU Viorel, MD; PADURAR Luminița, MD; MOSCALU Dionisie, MD; MACAGONOVA Olga, MD

with the help of a metal plate and four screws is fixed another step motor (1). To the axes of the motors (1 and 6) with the help of screws is fixed one support (2 and 5), to which is fixed one clamp (3 and 4) to fix the biological material. Inside the body (11) is placed an electronic module, which includes a 12V power supply, which is connected to the power source using a switch and a connecting cable. Also, the module includes two voltage regulators, two modules for connecting the drivers of the step motors (1 and 6), a control board with a microcontroller, which is equipped with a USB connector.

Claims: 1

Fig.: 6

- *
* * *
- (54) **Устройство для изготовления нитей из биологических материалов**
- (57) Изобретение относится к медицинской технике, а именно к устройству для изготовления нитей из биологических материалов, которые могут быть использованы в инокуляционной терапии, тканевой инженерии, регенеративной медицине и хирургии.
- Сущность изобретения состоит в том, что устройство содержит прямоугольный корпус (11), к одному концу которого приварены две П-образные опоры (9 и 10), а к противоположному концу приварена одна П-образная опора (12). На двух противоположных опорах (10 и 12) зафиксирован линейный рельс (8), на котором установлен транспортный блок (7), выполненный с возможностью скольжения по рельсу (8), а на транспортном блоке (7) с помощью металлической пластины и четырех шурупов закреплен шаговый двигатель (6). На третьей опоре (9) с помощью металлической пластины и четырех шурупов закреплен другой шаговый двигатель (1). К осям двигателей (1 и 6) с помощью шурупов закреплено по одной опоре (2 и 5), к которым закреплено по одному зажиму (3 и 4) для фиксации биологического материала. Внутри корпуса (11) размещен электронный модуль, включающий в себя блок питания к 12В, который подключен к источнику питания с помощью выключателя и соединительного кабеля. Также, модуль включает два стабилизатора напряжения, два модуля для подключения драйверов шаговых двигателей (1 и 6), плату управления с микроконтроллером, который снабжен USB разъемом.

П. формулы: 1

Фиг.: 6

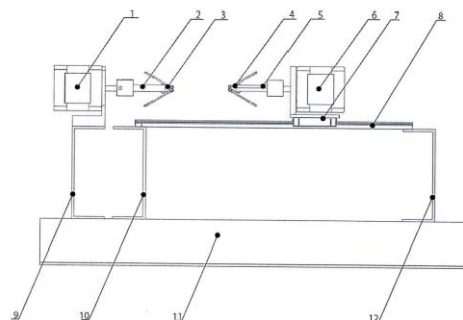

- (11) 1706 (13) Y
- (51) Int. Cl.: **B01J 19/08** (2006.01)
B01J 19/08 (2006.01)
B03C 3/00 (2006.01)
B03C 3/04 (2006.01)
B03C 3/45 (2006.01)
B03C 3/47 (2006.01)
B03C 7/00 (2006.01)
- (21) s 2022 0001
- (22) 2022.01.12
- (71)(73) UNIVERSITATEA DE STAT DIN MOLDOVA, MD
- (72) CHIRIȚA Arcadi, MD; SPRINCEAN Veaceslav, MD; PALADI Florentin, MD
- (54) **Dispozitiv și procedeu de colectare a particulelor solide de poluanți din aer**
- (57) Invenția se referă la un dispozitiv și un procedeu de colectare a particulelor solide de poluanți din aer cu dimensiuni nano- și micrometrice pentru studierea compoziției acestora, și anume pentru identificarea factorilor care poluează atmosfera și poate fi utilizată pentru monitorizarea calității mediului ambiant.
- Dispozitivul, conform invenției, conține un cadru dielectric (2), instalat vertical, în care este fixată o plachetă de siliciu monocristalin (1), și un filament de wolfram (4) cu diametrul de 30 μm, montați pe suporturi dielectrice (3), totodată, placheta (1) și filamentul (4) sunt conectați la o sursă de înaltă tensiune (5), filamentul (4) fiind conectat la polul pozitiv al sursei (5).
- Procedeu, conform invenției, constă în plasarea dispozitivului sus-numit în apropierea unei surse de poluare a mediului ambiant, după care se conectează sursa (5) cu aplicarea la filament (4) a unui potențial pozitiv de 5 kV, în acest timp particulele solide de poluanți din aer, încărcate pozitiv, sub acțiunea câmpului electrostatic dintre filament (4) și plachetă (1), se atrag de ultima și se

depun pe suprafața ei, apoi se deconectează sursa (5) și se scoate placheta (1) din cadru (2) pentru investigarea particulelor solide, depuse pe plachetă (1), prin metodele microscopiei de forță atomică și spectroscopiei de raze X cu dispersie energetică.

Revendicări: 2

Figuri: 5

*
* *

(54) **Device and process for capturing solid particles of air pollutants**

(57) The invention relates to a device and a process for capturing solid particles of air pollutants with nano- and micrometer sizes to study their composition, namely for identifying factors that pollute the atmosphere, and can be used for monitoring environmental quality.

The device, according to the invention, comprises a dielectric frame (2), installed vertically, in which is fixed a plate of silicon single crystal (1), and a tungsten filament (4) of a diameter of 30 μm , fixed on dielectric supports (3), at the same time the plate (1) and the filament (4) are connected to a high voltage source (5), the filament (4) being connected to the positive pole of the source (5).

The process, according to the invention, consists in placing the device described above nearby the source of environmental pollution, after which is connected the source (5) by applying to the filament (4) a positive potential of 5 kV, at the same time, positively charged solid particles of air pollutants, under the action of the electrostatic field between the filament (4) and the plate (1), are attracted by the latter and settle on its surface, then is disconnected the source (5) and is removed the plate (1) from the frame (2) for the study of solid particles settled on the plate (1) by the methods of atomic-force microscopy and energy dispersive X-ray spectroscopy.

Claims: 2

Fig.: 5

*
* *

(54) **Устройство и способ улавливания твердых частиц загрязнителей воздуха**

(57) Изобретение относится к устройству и способу улавливания твердых частиц загрязнителей воздуха с нано- и микрометрическими размерами для изучения их состава, а именно для выявления факторов, загрязняющих атмосферу, и может быть использовано для мониторинга качества окружающей среды.

Устройство, согласно изобретению, содержит диэлектрическую рамку (2), установленную вертикально, в которой закреплена пластина из монокристалла кремния (1), и вольфрамовую нить (4) диаметром 30 мкм, закрепленные на диэлектрических опорах (3), при этом пластина (1) и нить (4) подключены к источнику высокого напряжения (5), нить (4) будучи подключена к положительному полюсу источника (5).

Способ, согласно изобретению, заключается в размещении вышеописанного устройства вблизи источника загрязнения окружающей среды, после чего включают источник (5) с подачей к нити (4) положительного потенциала в 5 кВ, в то же время положительно заряженные твердые частицы загрязнителей воздуха, под действием электростатического поля между нитью (4) и пластиной (1), притягиваются к последней и оседают на ее поверхности, после отключают источник (5) и извлекают пластину (1) из рамки (2) для исследования твердых частиц, осевших на пластину (1), методами атомно-силовой микроскопии и энергодисперсионной рентгеновской спектроскопии.

П. формулы: 2

Фиг.: 5

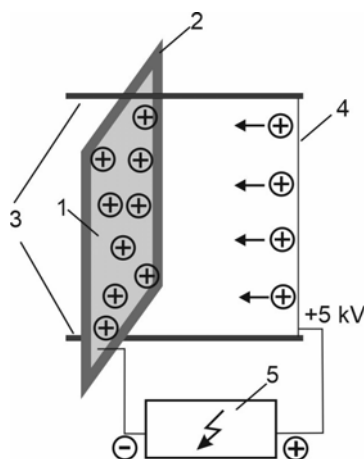

(11) 1707 (13) Y

(51) Int. Cl.: C12G 1/00 (2006.01)
C12G 1/02 (2006.01)
C12H 6/02 (2019.01)

(21) s 2022 0061

(22) 2022.09.21

(71)(72)(73) PRIDA Ivan, MD

(54) **Procedeu de fabricare a vinului materie primă destinat distilării**

- (57) Invenția se referă la industria vinicolă, și anume la un procedeu de fabricare a vinurilor materie primă destinate distilării. Procedeu, conform invenției, prevede culesul strugurilor, zdrobirea acestora cu sau fără desciorchinare cu obținerea mustuielii proaspete, introducerea în mustuială a burbelor lichide sedimentate și flotante, separate dintr-un must înainte de declanșării în acesta a fermentării tumultuoase, macerarea amestecului de mustuială și burbe, dirijarea acestuia la scurgere și presare, direcționarea mustului obținut la fermentarea alcoolică, separarea din must, înainte de declanșării fermentării tumultuoase, a burbelor lichide sedimentate și flotante, fermentarea alcoolică a mustului, tragerea vinului de pe precipitatul de burbe și drojdie cu păstrarea opțională ulterioară a vinului tânăr sec până la distilare.

Revendicări: 3

*
* *

- (54) **Process for producing wine stock intended for distillation**
- (57) The invention relates to the wine industry, namely to a process for producing wine stock intended for distillation. The process, according to the invention, provides for harvesting grapes, crushing thereof with or without destemming to obtain fresh pomace, introducing into the pomace liquid settled and floating marcs, separated from the must before the start of vigorous fermentation therein, macerating the mixture of pomace and marcs, directing it to runoff and pressing, directing the resulting must to alcoholic fermentation, separating from the must, before the start of vigorous fermentation, the settled and floating liquid marcs, alcoholic fermentation of the must, removing wine from the thick and yeast sediment, followed by optional storage of dry young wine until distillation.

Claims: 3

*
* *

- (54) **Способ производства виноматериала, предназначенного для дистилляции**
- (57) Изобретение относится к винодельческой промышленности, а именно к способу производства виноматериала, предназначенного для дистилляции. Способ, согласно изобретению, предусматривает сбор винограда, его дробление с или без гребнеотделения с получением свежей мезги, внесение в мезгу жидких

осевших и всплывших взвесей, отделяемых от суслу перед началом в нем бурного брожения, настаивание смеси из мезги и взвесей, ее отправление на стекание и прессование, направление полученного суслу на спиртовое брожение, отделение от суслу, перед началом бурного брожения, осевших и всплывших жидких взвесей, спиртовое брожение суслу, снятие вина с гущевго и дрожжевого осадка с последующим опциональным хранением сухого молодого вина до перегонки.

П. формулы: 3

-
- (11) **1708 (13) Y**
 (51) **Int. Cl.: C12H 1/22** (2006.01)
 (21) s 2022 0060
 (22) 2022.09.21
 (71)(72)(73) PRIDA Ivan, MD
 (54) **Procedeu de învechire a distilatului alcoolic**
 (57) Invenția se referă la industria alcoolului, în special la fabricarea produselor alcoolice învechite, și anume la un procedeu de învechire a distilatului alcoolic. Procedeu, conform invenției, prevede îmbogățirea preliminară a distilatului crud cu substanțe extractive ale lemnului de stejar, maturarea ulterioară a distilatului în prezența lemnului de stejar mărunțit, periodic suspendat în volumul distilatului, omogenizarea și oxigenarea periodică a distilatului, totodată, oxigenarea se efectuează prin administrarea oxigenului gazos într-o cantitate care asigură flotarea parțială a lemnului de stejar mărunțit la suprafața distilatului.

Revendicări: 3

*
* *

- (54) **Method for maturation of alcoholic distillate**
- (57) The invention relates to the alcohol industry, in particular to the production of aged alcoholic products, namely to a method for maturation of alcoholic distillate. The method, according to the invention, provides for the preliminary enrichment of the young distillate with extractive substances of oak wood, subsequent maturation of the distillate in the presence of crushed oak wood, periodically suspended in the volume of the distillate, periodic mixing and oxygenation of the distillate, at the same time, oxygenation is carried out by introducing gaseous oxygen in an amount that

ensures partial flotation of the crushed oak wood on the surface of the distillate.

Claims: 3

(54) **Способ созревания спиртового дистиллята**

(57) Изобретение относится к алкогольной промышленности, в частности к производству выдержанной алкогольной продукции, а именно к способу созревания спиртового дистиллята.

Способ, согласно изобретению, предусматривает предварительное обогащение молодого дистиллята экстрактивными веществами древесины дуба, последующую выдержку дистиллята в присутствии измельченной древесины дуба, периодически взвешенной в объеме дистиллята, периодические перемешивание и оксигенацию дистиллята, при этом оксигенацию проводят путем введения газообразного кислорода в количестве, обеспечивающем частичную флотацию измельченной древесины дуба на поверхность дистиллята.

П. формулы: 3

(11) 1709 (13) Y

(51) Int. Cl.: G03C 1/73 (2006.01)
G03G 5/02 (2006.01)
G03G 5/022 (2006.01)
G03G 5/04 (2006.01)
G03G 5/047 (2006.01)
G03G 5/06 (2006.01)
G03G 5/07 (2006.01)
G03G 5/09 (2006.01)

(21) s 2022 0039

(22) 2022.06.10

(71)(73) UNIVERSITATEA DE STAT DIN MOLDOVA, MD

(72) CHIRIȚA Arcadi, MD

(54) **Purtător pentru înregistrarea imaginilor în raze X sau în regiunea vizibilă a spectrului**

(57) Invenția se referă la înregistrarea informației optice, în special la purtători pentru înregistrarea imaginilor în raze X și în regiunea vizibilă a spectrului.

Purtătorul, conform invenției, conține un substrat din polietilentereftalat, pe care sunt depuse consecutiv un strat electroconductibil semitransparent de crom, un strat fotosensibil pe bază de semiconductor calcogenic sticlos $(As_2Se_3)_{0,8}(As_2S_3)_{0,188}Te_{0,012}$ și un strat termoplastic din copolimer de butilmetacrilat-stiren. Totodată, purtătorul este executat cu posibilitatea înregistrării imaginilor cu modi-

ficări fotoinduse în raze X sau în regiunea vizibilă a spectrului, urmată de dezvoltarea termoplastică a imaginilor ascunse.

Revendicări: 1

Figuri: 3

(54) **Carrier for recording images in X-rays or in the visible part of the spectrum**

(57) The invention relates to the registration of optical information, in particular to carriers for recording images in X-rays and in the visible part of the spectrum.

The carrier, according to the invention, comprises a polyethylene terephthalate substrate, on which are successively deposited a translucent electrically conductive chromium layer, a photosensitive layer based on a chalcogenide glass-like semiconductor $(As_2Se_3)_{0,8}(As_2S_3)_{0,188}Te_{0,012}$ and a thermoplastic layer of a copolymer of butyl methacrylate and styrene. At the same time, the carrier is made with the possibility of recording images with photoinduced changes in X-rays or in the visible part of the spectrum, with subsequent thermoplastic development of latent images.

Claims: 1

Fig.: 3

(54) **Носитель для регистрации изображений в рентгеновских лучах или в видимой части спектра**

(57) Изобретение относится к регистрации оптической информации, в частности к носителям для регистрации изображений в рентгеновских лучах и в видимой части спектра.

Носитель, согласно изобретению, содержит подложку из полиэтилентерефталата, на которую последовательно нанесены полупрозрачный электропроводящий слой хрома, фоточувствительный слой на основе халькогенидного стеклообразного полупроводника $(As_2Se_3)_{0,8}(As_2S_3)_{0,188}Te_{0,012}$ и термопластический слой из сополимера бутилметакрилата и стирола. При этом носитель выполнен с возможностью регистрации изображений с фотоиндуцированными изменениями в рентгеновских лучах или в видимой части спектра, с последующим термопластическим проявлением скрытых изображений.

П. формулы: 1

Фиг.: 3

**FG9A Publicarea traducerii fasciculului de
brevet european validat în Republica Moldova/
Publication of the translation of the European
patent specification validated
in the Republic of Moldova/
Публикация перевода описания
изобретения к европейскому патенту,
валидированному в Республике Молдова**

Brevetul european validat conferă aceleași drepturi ca și cele conferite de un brevet, în conformitate cu Legea nr. 50/2008 privind protecția invențiilor, de la data publicării de către OEB a mențiunii privind eliberarea brevetului.

The validated European patent shall confer as from the date of publication of the mention of the issuance of the patent by the EPO the same rights as would be conferred by a patent in accordance with the Law No. 50/2008 on the Protection of Inventions.

Bалидированный европейский патент предоставляет те же права, что и патент в соответствии с Законом № 50/2008 об охране изобретений, с даты публикации ЕПВ сведений о выдаче патента.

- (11) **MD/EP 3313849 (13) T2**
 (51) **Int.Cl.:** *C07D 495/04* (2006.01.01)
A61K 31/519 (2006.01.01)
A61P 35/00 (2006.01.01)
A61P 37/00 (2006.01.01)
- (21) e 2018 0439
 (96) 16731155.4, 2016.06.22
 (97) 3313849, 2018.05.02
 (80) EPB nr. 08/2023, 2023.02.22
 (87) WO 2016/207216, 2016.12.29
 (31) 1555753
 (32) 2015.06.23
 (33) FR
- (71)(73) LES LABORATOIRES SERVIER, FR; VERNALIS (R&D) LIMITED, GB
- (72) SZLÁVIK Zoltán, HU; PACZAL Attila, HU; BÁLINT Balázs, HU; KOTSCHY András, HU; CHANRION Maïa, FR; GENESTE Olivier, FR; DAVIDSON James Edward Paul, GB; MURRAY James Brooke, GB; SIPOS Szabolcs, HU; PROSZENYÁK Ágnes, HU
- (74) SKIDAN Natalia
- (54) **Noi derivați de hidroxiacid, procedeu de preparare a acestora și compoziții farmaceutice care îi conțin**
New hydroxyacid derivatives, a process for their preparation and pharmaceutical compositions containing them
Новые производные гидроксикислот, способ их получения и содержащие их фармацевтические композиции
- (57) Prezenta invenție se referă la compuși cu formula (I):

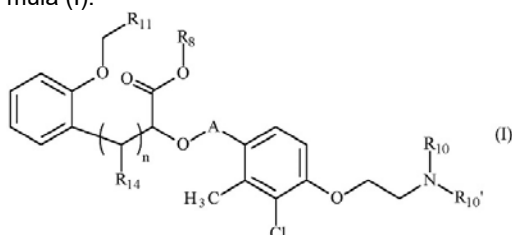

în care R1, R2, R3, R4, R5, R6, R7, R8, R14, A și n sunt definiți în descriere. Medicamente.

Revendicări: 23

*
* *

- (57) Compounds of formula (I):

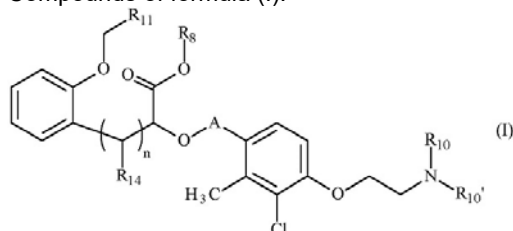

wherein R1, R2, R3, R4, R5, R6, R7, R8, R14, A and n are as defined in the description. Medicaments.

Claims: 23

- (11) **MD/EP 3455259 (13) T2**
 (51) **Int.Cl.:** *C07K 16/28* (2006.01.01)
A61N 5/00 (2006.01.01)
A61N 5/10 (2006.01.01)
- (21) e 2019 0335
 (96) 17727767.0, 2017.05.12
 (97) 3455259, 2019.03.20
 (80) EPB nr. 09/2023, 2023.03.01
 (87) WO 2017/197259, 2017.11.16
 (31) 201662335743P; 201662340142P; 201662348546P; 201662350305P; 201662364920P; 201662374020P; 201762451274P
 (32) 2016.05.13; 2016.05.23; 2016.06.10; 2016.06.15; 2016.07.21; 2016.08.12; 2017.01.27
 (33) US; US; US; US; US; US; US
- (71)(73) REGENERON PHARMACEUTICALS, INC., US
- (72) SKOKOS Dimitris, US; LOWY Israel, US
- (74) LAZICOV Tatiana
- (54) **Combinăție de anticorpi anti-PD-1 și radiație pentru tratarea cancerului**
Combination of anti-PD-1 antibodies and radiation to treat cancer
Комбинация антител против PD-1 и радиации для лечения рака
- (57) Prezenta invenție se referă la metode pentru tratarea, reducerea severității sau inhibarea creșterii cancerului (de exemplu, tumorilor solide). Metodele prezentei invenții cuprind administrarea la un subiect, care are nevoie de aceasta, a unei cantități terapeutice eficiente de un antagonist al morții programate 1 (PD-1) (de exemplu, un anti-

corp anti-PD-1), opțional, în combinație cu radioterapie. În anumite variante de realizare, metodele cuprind administrarea radiației hipo-fracționate în combinație cu un anticorp anti-PD-1 sau un fragment al acestuia pentru a obține un efect abscopal prelungit în inhibarea tumorii.

Revendicări: 15

Figuri: 14

*
* *

- (57) The present disclosure provides methods for treating, reducing the severity, or inhibiting the growth of cancer (e.g., solid tumors). The methods of the present disclosure comprise administering to a subject in need thereof a therapeutically effective amount of a programmed death 1 (PD-1) antagonist (e.g., an anti-PD-1 antibody), optionally, in combination with radiation therapy. In certain embodiments, the methods comprise administering hypo-fractionated radiation in combination with an anti-PD-1 antibody or a fragment thereof to achieve a prolonged abscopal effect in tumor inhibition.

Claims: 15

Fig.: 14

-
- (11) **MD/EP 3645553** (13) T2
 (51) **Int.Cl.:** **C07K 14/315** (2006.01.01)
 C12N 7/00 (2006.01.01)
 A61K 48/00 (2006.01.01)
 (21) e 2020 0493
 (96) 18749636.9, 2018.06.27
 (97) 3645553, 2020.05.06
 (80) EPB nr. 11/2023, 2023.03.15
 (87) WO 2019/006046, 2019.01.03
 (31) 201762525708P
 (32) 2017.06.27
 (33) US
 (71)(73) REGENERON PHARMACEUTICALS, INC., US
 (72) SABIN Leah, US; SCHOENHERR Christopher, US; ECONOMIDES Aris N., US; KYRATSOUS Christos, US; MURPHY Andrew J., US
 (74) LAZICOV Tatiana

- (54) **Particule virale recombinante modificate cu tropism și utilizările acestora pentru introducerea țintită a materialului genetic în celulele umane**

Tropism-modified recombinant viral particles and uses thereof for the targeted introduction of genetic material into human cells

Модифицированные тропизмом рекомбинантные вирусные частицы и их применения для целевого введения генетического материала в клетки человека

- (57) Prezenta invenție se referă la compoziții și metode pentru redirectionarea particulelor de capsid virale recombinante printr-o pereche specifică de legare proteină:proteină, care formează o legătură covalentă, de exemplu, izopeptidă, pentru a afișa un ligand de țintire pe proteina capsidului, totodată, ligandul de țintire se leagă în mod specific cu un marker de suprafață celulară exprimat pe celula de interes.

Revendicări: 28

Figuri: 14

*
* *

- (57) Provided herein are compositions and methods for redirecting recombinant viral capsid particles via a specific protein:protein binding pair that forms an covalent, e.g., isopeptide, bond to display a targeting ligand on the capsid protein, wherein the targeting ligand specifically binds a cell surface marker expressed on the cell of interest.

Claims: 28

Fig.: 14

-
- (11) **MD/EP 3886820** (13) T2
 (51) **Int.Cl.:** **A61K 9/48** (2006.01.01)
 A61K 31/451 (2006.01.01)
 A61K 47/10 (2006.01.01)
 A61K 47/14 (2006.01.01)
 A61K 47/40 (2006.01.01)
 A61K 47/44 (2006.01.01)
 (21) e 2021 0972
 (96) 19889873.6, 2019.11.27
 (97) 3886820, 2021.10.06
 (80) EPB nr. 15/2023, 2023.04.12
 (87) WO 2020/112961, 2020.06.04

- (31) 201862773848P
 (32) 2018.11.30
 (33) US
 (71)(73) CHEMOCENTRYX, INC., US
 (72) LELETI Manmohan Reddy, US; POWERS Jay P., US
 (74) LAZICOV Tatiana
 (54) **Formulări de capsule**
Capsule formulations
Составы капсул
 (57) Prezenta invenție se referă la formulări de capsule cu soluție solidă de Compus 1 și metode de obținere a acestora. De asemenea, prezenta invenție se referă la metode de tratare a indivizilor, care suferă sau sunt susceptibili la o boală sau o tulburare, care implică activarea patologică a receptorilor C5a, prin administrarea unei cantități eficiente de una sau mai multe capsule cu soluție solidă care conține Compusul 1. De asemenea, invenția se referă la capsule cu doză unică, care conțin anumite cantități de Compus 1, și truse care cuprind o capsulă cu soluție solidă cu conținut de Compus 1.
- Revendicări: 22
 Figuri: 11
- *
* *
- (57) The present disclosure provides solid solution capsule formulations of Compound 1 and methods of making the same. Also provided herein are methods of treating individuals suffering from or susceptible to a disease or disorder involving pathologic activation of C5a receptors by administering an effective amount of one or more solid solution capsules comprising Compound 1. Further provided herein are single unit dosage capsules comprising certain amounts of Compound 1, and kits comprising a solid solution capsule comprising Compound 1.
- Claims: 22
 Fig.: 11
-

FG4A Lista brevetelor de invenție eliberate

Se publică următoarele date: numărul curent, codul țării conform normei ST.3 OMPI, numărul brevetului, codul tipului de document conform normei ST.16 OMPI, indicii de clasificare conform CIB, numărul depozitului, data depozitului, numărul BOPI în care a fost publicată mențiunea privind acordarea brevetului

| Nr. crt. | Cod ST. 3 OMPI | (11) Nr. brevetului | (13) Cod ST. 16 OMPI | (51) Indici de clasificare | (21) Nr. depozitului | (22) Data depozitului | (45) Nr. BOPI |
|----------|----------------|---------------------|----------------------|---|----------------------|-----------------------|---------------|
| 1 | HU | 4837 | C1 | A01B 29/04 (2006.01) A01B 29/06 (2006.01) | a 2020 0065 | 2019.03.18 | 12/2022 |
| 2 | MD | 4838 | C1 | A61K 31/175 (2006.01) A61K 31/30 (2006.01) A61P 39/06 (2006.01) C07F 1/08 (2006.01) C07C 337/08 (2006.01) C07C 47/56 (2006.01) | a 2022 0016 | 2021.11.23 | 12/2022 |

FG9Y Lista brevetelor de invenție de scurtă durată eliberate

Se publică următoarele date: numărul curent, codul țării conform normei ST.3 OMPI, numărul brevetului, codul tipului de document conform normei ST.16 OMPI, indicii de clasificare conform CIB, numărul depozitului, data depozitului, numărul BOPI în care a fost publicată mențiunea privind acordarea brevetului

| Nr. crt. | Cod ST. 3 OMPI | (11) Nr. brevetului | (13) Cod ST. 16 OMPI | (51) Indici de clasificare | (21) Nr. depozitului | (22) Data depozitului | (45) Nr. BOPI |
|----------|----------------|---------------------|----------------------|--|----------------------|-----------------------|---------------|
| 1 | MD | 1652 | Z | A01G 9/24 (2018.01) F24H 7/00 (2018.01) F24H 7/02 (2018.01) F24S 21/00 (2018.01) F24S 60/00 (2018.01) F24S 60/30 (2018.01) | s 2022 0007 | 2022.02.02 | 12/2022 |
| 2 | MD | 1653 | Z | A23G 3/36 (2016.01) A23G 3/38 (2016.01) A23G 3/48 (2016.01) A23G 3/50 (2016.01) A23G 3/54 (2016.01) | s 2022 0022 | 2022.03.31 | 12/2022 |
| 3 | MD | 1654 | Z | A23L 33/00 (2016.01) A61K 36/00 (2006.01) A61P 3/10 (2006.01) A61P 37/04 (2006.01) | s 2022 0018 | 2022.03.18 | 12/2022 |
| 4 | MD | 1655 | Z | A23L 33/00 (2016.01) A61K 36/00 (2016.01) A61P 39/06 (2016.01) | s 2022 0019 | 2022.03.18 | 12/2022 |
| 5 | MD | 1656 | Z | A61D 7/00 (2006.01) A23K 10/10 (2016.01) A23K 10/16 (2016.01) A23K 50/75 (2016.01) A61K 35/66 (2015.01) A61K 36/062 (2006.01) C12R 1/80 (2006.01) | s 2022 0037 | 2022.06.02 | 12/2022 |
| 6 | MD | 1657 | Z | F24S 10/00 (2018.01) H01L 31/00 (2018.01) H01L 31/02 (2018.01) H01L 31/048 (2018.01) H02S 40/44 (2018.01) | s 2021 0095 | 2021.11.09 | 12/2022 |

III

Mărci / Trademarks

Protecția juridică a mărcilor în Republica Moldova se asigură în temeiul înregistrării lor la AGEPI în modul stabilit de Legea nr. 38/2008 privind protecția mărcilor. În conformitate cu Legea, marca se autentifică prin certificatul de înregistrare eliberat de AGEPI. Certificatul de înregistrare confirmă prioritatea mărcii și dreptul exclusiv al titularului asupra mărcii pentru produsele și serviciile indicate în certificat.

În prezenta Secțiune se publică datele privind cererile de înregistrare, datele privind mărcile înregistrate în baza cererilor acceptate parțial, mărcile înregistrate și mărcile reînnoite prin procedura națională. Mărcile înregistrate conform Aranjamentului de la Madrid privind înregistrarea internațională a mărcilor și Protocolului referitor la Aranjamentul de la Madrid la care Republica Moldova este parte se publică în limbile franceză, engleză și spaniolă în Buletinul OMPI de Mărci Internaționale ("Gazette OMPI des marques internationales / WIPO Gazette of International Marks / Gaceta de la OMPI de Marcas Internacionales"). Buletinul include toate datele referitoare la înregistrările internaționale noi, la reînnoiri, la desemnări posterioare, precum și la modificări și alte acțiuni ce se referă la înregistrările internaționale. Buletinul este disponibil accesului public pe site-ul OMPI la adresele <https://www3.wipo.int/madrid/monitor/en/#gazette>, <https://www3.wipo.int/madrid/monitor/fr/#gazette> sau <https://www3.wipo.int/madrid/monitor/es/#gazette>.

Legal protection of trademarks in the Republic of Moldova shall be afforded on the basis of registration with the AGEPI, as established by Law No. 38/2008 on the Protection of Trademarks. According to this Law the trademark is certified by a registration certificate issued by AGEPI. The registration certificate attests the priority date of the trademark and the exclusive right of the owner in the trademark for the goods and services entered in the certificate.

Data on filed trademark applications, data on trademarks registered on the basis of partially accepted applications, registered trademarks and trademarks renewal under the national procedure shall be published in this Section.

Trademarks registered under the Madrid Agreement and the Protocol Concerning the International Registration of Marks to which the Republic of Moldova is party shall be published in French, English and Spanish in the Gazette OMPI des marques internationales / WIPO Gazette of International Marks / Gaceta de la OMPI de Marcas Internacionales. The Gazette includes all relevant data on new international registrations, renewals, subsequent designations as well as changes and other entries referred to the international registrations. The Gazette is available for public on the WIPO site at <https://www3.wipo.int/madrid/monitor/en/#gazette>, <https://www3.wipo.int/madrid/monitor/fr/#gazette> or <https://www3.wipo.int/madrid/monitor/es/#gazette>.

**CODURILE INID PENTRU IDENTIFICAREA DATELOR BIBLIOGRAFICE
REFERITOARE LA MĂRCI, CONFORM NORMEI ST. 60 OMPI****LIST OF INID CODES CONCERNING BIBLIOGRAPHIC DATA
RELATING TO MARKS, ACCORDING TO WIPO STANDARD ST. 60**

- (111) Numărul de ordine al înregistrării
Serial number of the registration
- (116) Numărul de ordine al înregistrării reînnoite
Serial number of the renewal
- (151) Data înregistrării
Date of the registration
- (156) Data reînnoirii
Date of the renewal
- (170) Termenul prevăzut de valabilitate a înregistrării / reînnoirii
Expected duration of the registration/renewal
- (181) Data prevăzută de expirare a termenului de valabilitate a înregistrării
Expected expiration date of the registration
- (186) Data prevăzută de expirare a termenului de valabilitate a reînnoirii
Expected expiration date of the renewal
- (210) Numărul de depozit
Number of the application
- (220) Data de depozit
Date of filing of the application
- (230) Data priorității de expoziție
Date of the exhibition priority
- (310) Numărul de depozit al cererii inițiale
Number of the initial application
- (320) Data de depozit a cererii inițiale
Date of filing of the initial application
- (330) Țara cererii inițiale, codul conform normei ST. 3 OMPI
Country of the initial application, code according to WIPO Standard ST. 3
- (441) Data la care informațiile privind cererea neexaminată au fost făcute accesibile publicului
Date of making information available to the public regarding the non-examined application
- (442) Data la care informațiile privind cererea examinată au fost făcute accesibile publicului
Date of making information available to the public regarding the examined application
- (450) Data la care informațiile privind înregistrarea au fost făcute accesibile publicului
Date of making information available to the public regarding the registration
- (510) Lista produselor când acestea nu sunt clasificate
List of goods, if not classified
- (511) Indicarea claselor conform Clasificării internaționale a produselor și serviciilor în scopul înregistrării mărcilor (Clasificarea de la Nisa), lista produselor și serviciilor conform acestei clasificări
The International Classification of Goods and Services for the Purposes of the Registration of Marks (Nice Classification), list of goods and/or services classified according thereto

- (526) Elementele mărcii asupra cărora nu se extinde dreptul exclusiv
Marks elements to which the exclusive rights do not extend
- (531) Descrierea elementelor figurative ale mărcii conform Clasificării internaționale a elementelor figurative ale mărcilor (Clasificarea de la Viena)
Description of the figurative elements of the mark according to the International Classification of the Figurative Elements of Marks (Vienna Classification)
- (540) Reproducerea mărcii
Reproduction of the mark
- (550)* Indicarea faptului că marca este proprietate a statului
Indication to the effect that the mark is a state property
- (551) Indicarea faptului că marca este colectivă sau de certificare
Indication to the effect that the mark is a collective mark or a certification mark
- (554) Indicarea faptului că marca este tridimensională
Indication to the effect that the mark is a three-dimensional mark
- (556) Marcă sonoră, inclusiv caracteristicile
Sound mark, including characteristics
- (580) Data înscrierii oricărui tip de tranzacție privind cererile de înregistrare sau înregistrările (de exemplu: modificare de titular, modificare de nume sau adresă, renunțare, expirare a protecției)
Date of recording of any kind of transaction in respect of applications or registrations (for example: change in ownership, change in name or address, renunciation, termination of protection)
- (591) Indicarea culorilor revendicate
Indication of colors claimed
- (641) Numărul și data altor cereri înrudite din punct de vedere juridic
Number and date of other legally related applications
- (730) Numele/denumirea și adresa solicitantului sau titularului, codul țării conform normei ST. 3 OMPI
Name and address of the applicant or the holder of the registration, country code according to WIPO Standard ST. 3
- (740) Numele reprezentantului
Name of the representative
- (750) Adresa pentru corespondență
Address for correspondence
- (770) Numele și adresa solicitantului sau titularului precedent (în caz de schimbare a titularului)
Name and address of the applicant or holder (in case of change in ownership)
- (771) Numele precedent sau adresa precedentă a solicitantului sau titularului (fără schimbarea titularului)
Previous name or address of the applicant or holder (in case of change in ownership)
- (791) Numele și adresa licențiatului
Name and address of the licensee
- (800) Indicarea datelor conform Aranjamentului de la Madrid și Protocolului de la Madrid
Indication of data under the Madrid Agreement and the Madrid Protocol
- (300)* Date referitoare la prioritatea cererilor înregistrate la oficiul de brevete al fostei U.R.S.S. (numărul documentului, data depozitării, codul țării)
Data relating to priority of the applications registered with the patent office of the former USSR (number of the document, application filing date, code of the country)

Cereri de înregistrare / Applications for registration

În conformitate cu Legea nr. 38/2008 privind protecția mărcilor, cererea de înregistrare a mărcii se depune la AGEPI de către solicitant, personal sau prin intermediul unui reprezentant.

O cerere trebuie să se refere la o singură marcă și trebuie să conțină documentele prevăzute în art. 30 din Lege.

Orice persoană interesată în termen de 3 luni de la data publicării datelor cu privire la cererea depusă poate prezenta în scris la AGEPI observații motivate privind necesitatea de a refuza înregistrarea mărcii conform art. 7 și/sau să formuleze o opoziție la înregistrarea mărcii pe motiv că înregistrarea acesteia ar trebui refuzată în baza prevederilor art. 8 și/sau, după caz, art. 7 din Lege.

In accordance with the Law No. 38/2008 on the Protection of Trademarks a trademark registration application shall be filed with the AGEPI by the applicant, in person or through a representative.

An application shall relate to one trademark only and shall contain the documents provided for in Art. 30 of the Law.

Within three months of the date of publication of a trademark registration application, any person shall be entitled to submit its comments in writing to the AGEPI, providing justification of the need for refusal of the trademark registration on the basis of Article 7 and/or lodge an opposition against registration of a trademark on the grounds that its registration must be refused on the basis of Article 8 and/or, as appropriate, Article 7 of the Law.

- (210) **051227**
 (220) 27.02.2023
 (730) **Xinjiang Longbo Industrial Co., Ltd., CN**
 Room 602, 6th Floor, No. 531, Weixing
 Road, Urumqi Economic and Technical De-
 velopment Zone, Xinjiang, China
 (540)

P.I.T.

- (591) Culori revendicate: roșu.
 (511) NCL(12-2023)
 06 - aluminiu; armături metalice pentru conducte de aer comprimat; feronerie pentru construcții; balize metalice neluminoase; recipiente de reciclare din metal; cuve metalice; grinzi din metale; grinzi subțiri din metal; butelii (containere) metalice pentru gaz comprimat sau aer lichid; balustrade metalice; cutii metalice de conserve; piscine (construcții metalice); gluciniu (beriliu); chioșcuri (structuri din metal); etichete metalice de cusut pe îmbrăcăminte; etichete adezive metalice pentru genți; blumuri (metalurgie); lingouri de metal obișnuit; ancore; buloane metalice; holțșurub cârlig, șuruburi cu ureche; geamanduri de canal (de acostare) din metal; butoaie metalice; brățări de identificare, metalice; bronz; clopote; tălângi; litere și cifre din metale obișnuite cu excepția caracterelor de tipografie; buncăre metalice (nemechanice); busturi din metale comune; vanadiu; scaldătoare pentru păsări (construcții metalice); șuruburi metalice; voliere metalice (construcții); tungsten; portaluri metalice; manșoane (articole de fierărie); virole pentru mâner; panouri indicatoare din metal; trambuline de metal; gabarite metalice de încărcare pentru căi ferate; piulițe metalice; galeună (minereu); hafniu (celțiu); cuie; ținte (cuie scurte); caiele pentru potcoave; cuie pentru încălțăminte, din metal; germaniu; plăci de strângere pentru menghine (articole de fierărie); uși blindate din metal; uși metalice; uși glisante metalice; uși batante din metal; uși pliante din metal; olane metalice pentru coșuri de fum; distribuitoare metalice de tichete de stat la rând; suporturi metalice pentru prosoape de hârtie; distribuitoare metalice de hârtie igienică; distribuitoare metalice pentru excremente de câini; dispozitive de

închidere pentru uși (neelectrice); case prefabricate (gata de asamblat), metalice; plăci comemorative din metal; țevi metalice pentru coșuri de fum; fișe de perete; cuve metalice pentru mortar; recipiente metalice de ambalaj; recipiente metalice pentru acizi; jaluzele metalice; stori metalice de exterior; benzi de oțel; oțel brut sau semifabricat; cornișe metalice; canalizări stradale din metal; staniu; cepuri metalice; table din oțel; elemente de prindere a ferestrelor din metal; șuruburi plate; cleme din metal pentru sigilarea pungilor; cleme de metal pentru cabluri; crampoane metalice; dispozitive de blocat roțile (gheare); nituri metalice; închizători metalice pentru cutii; închizători metalice pentru saci; broaște metalice pentru vehicule; broaște metalice (altele decât electrice); lacăte metalice (altele decât electrice); broască cu închidere automată; dispozitive metalice de închidere pentru recipiente; clanțe metalice; etriere de întindere; racorduri pentru lanțuri; sonerii metalice (care nu sunt electrice); indicatoare rutiere metalice, neluminoase și nemechanizate; plăci de înmatriculare metalice; indicatoare metalice neluminoase și nemechanizate; garduri metalice; bronz (obiecte de artă); obiecte de artă din metale comune; articole de fierărie; indiu; cabine metalice de baie; cabine metalice insonorizate, transportabile; cabine telefonice din metal; cadmiu; cabine metalice pentru vopsire cu pistolul; cabluri de teleferice; parâme metalice; canistre din metal; cadre (structuri) din metal destinate horticulturii; cadre metalice pentru seare; șarpante metalice pentru construcții; patinoare (structuri de metal); dispozitive metalice de înfășurare, nemechanice, pentru furtunuri; materiale metaloceramice (cermeți); valve metalice pentru conducte de apă; valve metalice pentru conducte de scurgere; valve metalice (altele decât părți de mașini); cuști metalice pentru animale sălbatice; chei din metal; balize de amarare din metal; cobalt brut (metal); carcase speciale pentru manipularea și transportul buteliilor metalice cu gaz comprimat; matrițe (mulaj); coturi metalice pentru țevi; roțile metalice pentru paturi; roțile metalice pentru mobilă; colectoare metalice pentru canalizare; cofraje metalice pentru puțuri petroliere; stâlpi de metal (părți de construcție); capace metalice pentru sticle; capace metalice de îmbuteliere; țărșuri metalici pentru corturi; știfturi metalice; inele de cupru; inele metalice pentru chei; inele metalice; garnituri metalice pentru uși; garni-

turi metalice pentru ferestre; console metalice (construcții); construcții metalice; structuri metalice transportabile; construcții din oțel; recipiente din metal pentru evacuarea uleiului de motor; containere din metal (depozitare, transport); containere metalice pentru deșeuri, nu de uz medical; contrașine; coșuri metalice; cadre metalice pentru uși; cutii metalice pentru truse de scule (goale); vanguri de metal (părți de scări); gheare de picior (crampoane) pentru cățărare; robinete metalice pentru butoaie; tubulaturi metalice; console din metal pentru mobilă; acoperișuri metalice; acoperișuri de metal, care includ celule fotovoltaice; plăci turnante (căi ferate); dopuri filetate metalice, pentru sticle; capace metalice pentru guri de vizitare; cârlige metalice de uz menajer; pitoane metalice (echipament de alpinism); cârlige pentru tăblițe de ardezie; opritoare metalice pentru ferestre; cârlige metalice pentru portmantouri; cârlige din metal pentru agățat genți; cupe comemorative confecționate din metale neprețioase; cupe de premii realizate din metale comune; cotețe de metal; lăzi metalice; cupru brut sau semifabricat; benzi metalice pentru legat; cadre de eșafodaj din metal; scări din metal; scări metalice; limonit (mineral); foi din oțel; piese turnate din oțel; capcane pentru fiare sălbatice; magneziu; mangan; armături metalice pentru beton; armături metalice pentru curele; armături metalice pentru conducte; armături metalice pentru construcții; materiale pentru căile ferate; material fix pentru funiculare; materiale de construcție metalice cu proprietăți de izolație fonică; materiale metalice pentru construcții; materiale metalice refractare pentru construcții; stâlpi din oțel; metal alb; table; metale obișnuite brute sau semifabricate; metale piroforice; metale sub formă de pulberi; mlaje din metal pentru construcții; molibden; inele metalice pentru bătut la uși; manșoane metalice pentru țevi; flecuri pentru pantofi, din metal; marchize metalice (construcții); bronz (monumente funerare); cripte metalice; dolii din metal pentru construcții; eclise de joantă; nicovale; proptele (nicovale portabile); cornuri de nicovală; ocheți de parâme; accesorii metalice pentru bastoane; cătușe; ajutaje metalice; grătare metalice; dispozitive de întindere din metal, pentru curele; role de întindere pentru benzi metalice (etriere de întindere); role de întindere pentru fire metalice (etriere de întindere); role de întindere pentru benzi de fier (etriere de întindere); aliaje argint-nichel;

niichel; niobiu; racorduri de ungere; legături metalice de uz agricol; sârme metalice de legat; numere metalice neluminoase pentru case; funii de oțel pentru manipularea sarcinilor; placarea cu metal a pereților clădirilor; ornamente de cornișe metalice; rame metalice pentru morminte; șipci metalice; cercuri de metal pentru butoaie; căptușeli metalice pentru pereți (construcții); uluci de metal; parapete metalice de siguranță pentru drumuri; ecrane ignifuge metalice pentru cuptoare; elemente metalice de protecție pentru copaci; structuri reticulare metalice; opritoare metalice pentru uși; tampon metalice; ferestre metalice; fernerie pentru uși; cofraje metalice pentru beton; pilitură; stâlpi de metal pentru linii electrice; montanți metalici; tuburi metalice de ramificație; monumente metalice; monumente funerare din metal; rampe metalice pentru vehicule; panouri acustice, din metal; tăblii metalice pentru uși; lambriuri din metal; panouri de semnalizare neluminoase și nemecanizate, din metal; plăci metalice de construcție; pereți despărțitori din metal; buiandrugi de metal; ferestre batante de metal; balamale metalice; lamele; lame metalice de parchet flotant; rampe metalice pentru lansare de rachete; cheiuri din metal, prefabricate; dale de perete, metalice; plăci de pardoseală metalice; plăci metalice pentru construcții; plăci de ancorare; dale metalice pentru pavaje; plăci funerare din metal; plăci din metal; sigilii de plumb; palete metalice de încărcare; palete metalice pentru manipulare; palete metalice de transport; tăvi metalice; praguri metalice; țaruși din metal pentru plante sau copaci; suporturi metalice pentru butoaie; grătare pentru bușteni; blindaje din metal; pavaje metalice; învelitori metalice pentru acoperișuri; căptușeli metalice (construcții); placări (metalice) pentru construcții; mantale din metal pentru șemineuri; bandă de oțel; planșee metalice; bare metalice de prindere pentru căzi de baie; plafoane metalice; aliaje de sudură; aliaje de lipit cu aur; aliaje de argint pentru lipit; coliere metalice de îmbinare pentru țevi; cheiuri plutitoare din metal pentru ancorarea vapoarelor; dopuri și capace metalice; sârme din aluminiu; sârme din oțel; fire metalice; sârme din aliaje de metale comune (cu excepția celor fuzibile); sârmă ghimpată; sârme de cupru neizolate; vergele pentru sudură; sârmă de oțel; arcuri (articole de fierărie); baghete metalice pentru sudură; baghete metalice pentru brazură și sudură; vergele metalice

ce pentru lipire; bare metalice exfoliate; bare metalice trase și șlefuite; bare de oțel trase la rece; bare de oțel laminate la cald; catarama din metale obișnuite (articole de fierărie); tocure metalice pentru ferestre; cadre metalice (construcții); crucifixuri din metale comune, altele decât articole de bijuterie; recipiente metalice pentru combustibili lichizi; recipiente metalice pentru gaze sub presiune sau aer lichid; containere metalice plutitoare; șine confecționate din metal; funii de oțel pentru manipularea sarcinilor; gratii din metal pentru șemineuri; grile din metal; role pentru uși glisante; minereuri de fier; minereuri metalifere; minereuri de crom; mânere metalice pentru uși; mânere sferice din metal; palplanșe metalice; cocini metalice; plumb brut sau semifabricat; seifuri (metalice sau nemetalice); seifuri, electronice; plasă metalică de protecție împotriva căderii pietrelor; cadre metalice pentru plase de țânțari; silozuri metalice; grătare de șters încălțăminte; racorduri metalice pentru cabluri neelectrice; racorduri metalice pentru țevi; ajutoare de metal; metal antifricțiune; aliaje de staniu placate cu argint; aliaje de metale obișnuite; legături metalice pentru snopi; legături metalice; dispozitive metalice de închidere pentru sticle; cofraje metalice; aliaje din oțel; staniol; statuete din metale comune; figurine din metale comune; stele funerare metalice; bare pentru grătare metalice; grajduri metalice; stâlpi de metal pentru panouri de publicitate; stâlpi de metal; stâlpi telegrafici din metal; macazuri de cale ferată; scări mobile metalice; taburete cu trepte din metal; trepte de scări din metal; coliere de stângere metalice; agrafe metalice pentru curele de mașini; plăci de identitate metalice; tantal (metal); sere transportabile din metal; titan; țesături metalice; tombac; scări metalice mobile pentru îmbarcarea pasagerilor; cabluri metalice neelectrice; cablu de oțel; țevi metalice; conducte metalice de reflux; conducte metalice pentru apă; tuburi metalice de scurgere; conducte din metal pentru instalații de ventilare și climatizare; conducte metalice de scurgere; coșuri de fum metalice; țevi și tuburi metalice; conducte metalice pentru instalații de încălzire centrală; țevi din oțel, tuburi din oțel; turnichete; corniere din metal; ambalaje din tablă cositorită; dispozitive de închidere pentru uși, metalice; instalații metalice pentru parcat biciclete; dispozitive de închidere pentru ferestre, neelectrice; dispozitive neelectrice pentru deschiderea ușilor; dispozitive me-

talice pentru deschiderea ferestrelor (neelectrice); dispozitive de îndepărtarea păsărilor, acționate de vânt; ferotungsten; feromolibden; ferosiliciu; ferotitan; ferocrom; catarge din metal pentru arborat steaguri; catarge portabile pentru arborat steaguri, din metal; bride metalice (coliere); giruete; folii din aluminiu; metale sub formă de foițe sau pudră pentru imprimante în 3D; folii metalice pentru ambalare și împachetare; forme metalice pentru gheață; ferestre batante din metal; garnituri metalice pentru sicrie; garnituri metalice pentru paturi; garnituri metalice pentru mobilă; cleme metalice pentru cabluri sau tuburi; crom; lanțuri pentru vite; lanțuri metalice; lanțuri de siguranță de metal; zinc; zirconiu; țigle olandeze metalice; țigle metalice; fontă brută sau semifabricată; șaibe de metal; bile de oțel; șarniere metalice; bare cilindrice metalice; seifuri; scripeți metalici pentru ferestre; scripeți metalici (cu excepția celor pentru mașini); traverse metalice pentru căi ferate; cremone; cuie spintecate din metal; pinteni; țărushi (articole de fierărie); jaluzele rulante din oțel; drugi de zăvor; plăcuțe metalice pentru vehicule; etichete din metal; limbi de broască (zăvoare); cutii din metal pentru distribuirea de prosoape din hârtie; casete pentru bani (metalice sau nemetalice); lăzi metalice pentru scule (goale); cutii din metale obișnuite;

- 07 - bio-imprimante 3D; imprimante 3D; automate de vândut bilete; automate (distribuitoare automate); mașini electrice de sudat; aparate de sudat acționate cu gaz; aparate pentru acidularea apei; aparate de vulcanizare; aparate pentru purificarea acetilenei; aparate de curățat cu presiune mare; aparate pentru tragerea berii sub presiune; aparate pentru acidularea băuturilor; aparate electrice pentru sigilarea materialelor plastice (ambalare); dispozitiv de tăiere cu arc electric; aparate de sudură cu arc electric; aparate de sudură electrice; aparate de aplicare a cernelurilor (tipografie); aparate electrice de sudat; garnituri de cazane de mașini; vase de expansiune (organe de mașini); tambure de mașini; saboți de frână, alții decât cei pentru vehicule; malaxoare de beton; bioreactoare pentru fabricarea produselor biofarmaceutice; bobine pentru mașini; bobine pentru războaie de țesut; grape; lagăre pentru fusuri; buldozere; buncăre pentru descărcare mecanică; burghie mari de mină; ascensoare pentru vagoane; valțuri de laminoare; vilbrochenuri; cilindri de tipografie (mașini); arbori cu came

pentru motoare de vehicule; arbori de transmisie, cu excepția celor pentru vehicule terestre; ventilatoare pentru motoare; bancuri de tăiere pentru fierăstraie (organe de mașini); vânturătoare; vibratoare (mașini) de uz general; dispozitive pentru încălzit apa (componente ale mașinilor); burdufuri (piese de mașini); agitatoare; turle de foraj flotante sau neflotante; mașini de tuns gazon; garnituri de carde (piese de mașini de cardat); extractoare de cuie, electrice; grupuri electrogene de rezervă; alternatoare; dinamuri; dinamuri pentru biciclete; generatoare de electricitate; generatoare electrice; comenzi hidraulice pentru mașini și motoare; tobe de eșapament pentru motoare; coroane de foraj (organe de mașini); sape de foraj (organe de mașini); chiulase de motor; arzătoare de sudare, acționate cu gaz; lampă de sudură cu gaz; mașini de greblare; mașini de dezbrobonire; site (mașini sau organe de mașini); colectoare de nămol (mașini); mașini de gudronat; benzi de rulare din cauciuc sub formă de piese de șenile pentru mașini de minerit; benzi de rulare din cauciuc sub formă de piese de șenile pentru pluguri de zăpadă; benzi de rulare din cauciuc sub formă de piese de șenile pentru mașini și aparate de încărcat/descărcat; benzi de rulare din cauciuc sub formă de piese de șenile pentru mașini agricole; benzi de rulare din cauciuc sub formă de piese de șenile pentru mașini de construcții; motoare hidraulice; motoare folosite în scopuri aeronautice; motoare pentru aeronautică; motoare de vehicule pe perne de aer; motoare cu aer comprimat; motoare cu reacție, altele decât cele pentru vehicule terestre; motoare pentru bărci; motoare de acționare, altele decât cele pentru vehicule terestre; motoare, altele decât cele pentru vehicule terestre; mecanisme de propulsie, altele decât cele pentru vehicule terestre; degazoare de apă de alimentare; dezintegratoare; pinioane dințate (pentru mașini de imprimat); portscule (organe de mașini); pluguri pentru îndepărtarea gazonului; membrane pentru pompe; dispozitive hidraulice pentru închiderea ușilor; dispozitive pneumatice de închidere a ușilor; dispozitive electrice de închidere pentru uși; dălți pentru mașini; cricuri (mașini); cricuri cu cremalieră; benzi rulante; mașini de găurit manuale cu acționare electrică; dispozitive de zdrobit de bucătărie, electrice; canale de fum pentru cazane de mașini; mașini de secerat și treierat; secerătoare-legătoare; pietre de moară; greble

pentru mașini de greblare; ace pentru mașini de tricostat; ace pentru mașina de dărăcit lână; ace pentru mașini de cusut; mașini de destrămat de uz industrial; mașini pentru tăierea legumelor; injectoare pentru motoare; incubatoare pentru ouă; unelte (organe de mașini); instrumente de ascuțit canturi de schiuri, electrice; scule manuale acționate în alt mod decât manual; instrumente agricole, altele decât cele acționate manual; condensatoare de aer; cabluri de comandă pentru mașini sau motoare; cabestane; calandre (mașini); calandre portabile cu abur pentru țesături; pluguri de săpat șanțuri; carburatoarele; conducător de ace pentru mașini de tricostat; cartere pentru mașini și motoare; cilindri compresori; tambure de înfășurat furtunuri; vane (organe de mașini); supape de presiune (organe de mașini); supape cu clapete pentru mașini; reductoare de presiune (piese de mașini); capote metalice (părți de mașini); roți de mașini; volante, altele decât cele pentru vehicule terestre; colectoare de piatră de cazane pentru cazane de mașini; calapoade pentru încălțăminte (organe de mașini); plăcuțe de frână, cu excepția celor pentru vehicule; segmenti de pistoane; inele de ungere (părți de mașini); mașini de tăiat cărbuni; compresoare (mașini); pompe de aer (instalații de garaje); compresoare pentru frigider; transportoare; benzi transportoare; convertizoare pentru oțelării; condensatoare de vapori (organe de mașini); berbeci (mașini); lănci termice (cu oxigen) (mașini); alimentatoare mecanizate pentru vite; casete pentru matrițe (imprimerie); cutii de viteze, altele decât cele pentru vehicule terestre; presetupe (presgarnituri) (piese de mașini); ungător (mașini); carcase de mașini; cazane pentru mașini cu abur; rășnițe de cafea, cu excepția celor manual; robinete (organe de mașini și de motoare); macarale (aparate de ridicat); poduri rulante; macarale mobile; robineți de descărcare; aerografe pentru aplicarea culorilor; manivele (organe de mașini); roți pentru olărit; discuri abrazive (organe de mașini); mașini de cultivat; lămpi de lipit; vinciuiri; lame (organe de mașini); brăzdare de plug; magnetouri de aprindere; putineie; matrițe de tipografie; volanți de mașini; mașini de tuns animale; mașini suflante; mașini de tricostat; mașini de galvanizare; mașini de îndoit; mașini de călcat; mașini pentru exploatarea miniere; suflante pentru comprimarea, evacuarea și transportul gazelor; suflante pentru comprimarea, aspirarea și transportul cerea-

lelor; trolii de ridicat pentru plase de pescuit; mașini pentru galvanoplastie; mașini de sigilat sticle; mașini de etanșat de uz industrial; mașini de gofrat; mașini de gravat; mașini de finisat; concasoare; concasoare pentru deșeuri; mașini pentru încărcarea cuptoarelor; mașini de ascuțit lame; mașini pentru lucrări de terasament; mașini pentru făcut cârnați; mașini de răsucit șnururi; mașini de fabricat dantele; mașini de fabricat unt; mașini pentru fabricarea pastei miso; mașini de țigări de uz industrial; mașini pentru fabricarea sosului de soia; mașini pentru stereotipie; mașini pentru vopsit; mașini de spălat sticle; mașini pentru spălat vesela; mașini de aplicat apret; mașini de îmbuteliat; feliatoare de brânză, electrice; mașini pentru racordarea rachetelor; mașini de prelucrat pielea; mașini pentru fabricarea produselor lactate; mașini pentru prelucrarea sticlei; mașini pentru prelucrarea tutunului; decorticoare de cereale; mașini de rafinare a petrolului; mașini de cojit; mașini pentru prelucrarea materialelor plastice; aparate pentru tratarea minereurilor; mașini de imprimare pe tablă; mașini pentru fabrici de bere; mașini de vopsit; automăturătoare rutiere; mașini de bufuit; mașini de generat gaz prin electroliză; mașini pentru prepararea bitumului; mașini pentru producerea hârtiei; mașini pentru fabricarea pastelor comestibile; mașini pentru fabricarea semiconductoarelor; mașini pentru producerea zahărului; mașini de plivit; mașini de cernut; ciururi de cenușă (mașini); mașini de pudlare; dispersoare de fluide pentru uz industrial; distribuitoare de bandă adezivă de uz industrial; mașini de tăiat olane (mașini-unelte); mașini de tăiat pâine; mașini pentru construcții de drumuri; mașini pentru construirea căilor ferate; mașini pentru industria textilă; mașini pentru montarea șinelor; mașini de aplicare a capacelor la sticle; mașini de pus dopuri la sticle; compactoare de gunoi; dispozitive electrice pentru decojirea legumelor; mașini de ștanțare; mașini de timbrat; mașini de cârpit; mașini de muls; mașini de drenaj; mașini de împachetat; treierătoare; aparate și mașini de uz industrial pentru legătoria; mașini și aparate electrice de curățat; mașini și aparate electrice pentru șamponat covoare; mașini și aparate electrice de șlefuit; mașini de ștanțat; mașini de nituit; mașini electrice de bucătărie; mașini pentru turnătorie; mașini de netezire; mașini de șeruit; mașini pentru morărit; mașini de cules (tipografie); mașini de tivit; răzătoare pentru

legume; mașini de împletit; aparate pentru spălat sticle; mașini de stors rufe; mașini de tăiat; mașini cu aburi; mașini de tipărit; mașini de tipar rotative; mașini industriale de tipărit cu jet de cerneală; manipulatoare industriale (mașini); motocultivatoare pentru agricultură; mașini de rectificat; mașini de filat; mașini de umplut; mașini de ratinat; dispozitive de tăiat (mașini); mașini de satinat; utilaje agricole; malaxoare; mașini de sortat pentru industrie; mașini de cusut tricotaje; mașini de spălat rufe; mașini de spălat acționate cu fise; mașini de spălat cu uscător; mașini de tuns; frământătoare mecanice; mașini tipografice; mașini pentru fotoculegere; mașini de bătut; bătătoare electrice; mașini de ambalare; mașini de filtrat; mașini pentru ascuțire și realizat matrițe; carde (mașini de cardat); mașini de cusut; mașini de turnat litere de imprimerie; mașini electromecanice pentru industria chimică; mașini de etichetat; mori (mașini); râșnițe de uz casnic, altele decât cele manuale; râșnițe de piper, altele decât cele manuale; mori centrifuge; angrenaje de mașini; dispozitive de antrenare (organe de mașini); mecanisme de transmisie, altele decât cele pentru vehicule terestre; foale de forjă; mixere (mașini); mixere electrice de uz casnic; saci pentru aspiratoare; batoze; ciocane pneumatice; ciocane (organe de mașini); ciocane de forjă cu arc; ciocane electrice; dispozitive de bobinat (mecanice); cultivatoare cu motor; ambreiaje, altele decât cele pentru vehicule terestre; mașini de tocat carnea, electrice; compresor de supraalimentare; garnituri de frână, altele decât cele pentru vehicule; piese de ghidare pentru mașini; duze de aspirație pentru aspiratoare; accesorii pentru aspiratoare de praf, pentru pulverizare de parfumuri și dezinfectante; pompe (mașini); pompe (componente ale mașinilor sau ale motoarelor); pompe de aerare pentru acvarii; pompe de vid (mașini); pompe de aer comprimat; pompe de combustibil și carburant pentru benzinării; pompe pentru instalații de încălzire; pompe de bere; pompe pentru înot contra curentului; pompe de gresare; pompe de combustibil (cu autoreglare); pompe de distribuție a combustibilului pentru stațiile de alimentare; pompe centrifuge; deschizătoare electrice de conserve; cuțite de cositoare; lame pentru tocătoare de nutreț; cuțite electrice; cuțite (organe de mașini); foarfeci electrice; tăietoare de legume în spirală, electrice; suporturi de motor, altele decât cele pentru vehicule terestre;

suporturi de lagăre pentru mașini; mașini de pulverizat; arbori de mașini; purjoare automate; mandrine (organe de mașini); mandrine pentru mașini de găurit (organe de mașini); țevi de eșapament pentru motoare; mecanisme de transmisie (altele decât cele pentru vehiculele terestre); reductoare, altele decât cele pentru vehicule terestre; mașini de găurit; ferăstraie (mașini); ferăstraie cu lanț; pistoale (scule cu cartușe explozive); pistoale de lipit electrice; pistoale cu aer comprimat pentru extrudarea masticurilor; alimentatoare pentru carburatoare; alimentatoare pentru cazane de mașini; rampe de încărcare; pluguri; transportoare pneumatice; comenzi pneumatice pentru mașini și motoare; suporturi de mașini; lagăre (organe de mașini); lagăre (organe de mașini sau de motoare); rulmenți cu ace; lagăre cu autoun-gere; lagăre pentru arbori de transmisie; rulmenți cu bile; lifturi; mașini de ridicat; lifturi, altele decât teleschiurile; palane; lame de fierăstrău (părți de mașini); pistoane (organe de mașini sau de motoare); pistoane-plonjor (piese de mașini); pistoane de motoare; pistoane de cilindri; convertizoare catalitice; convertizoare de cuplu, altele decât cele pentru vehiculele terestre; dispozitive de conversie a combustibilului pentru motoare cu ardere internă; prese (mașini de uz industrial); prese de vin; storcătoare electrice de uz casnic pentru fructe; prese de furaj; prese tipografice; prese de tipărire; mașini de ambutisat; actuatoare lineare pneumatice sau hidraulice, altele decât cele pentru vehicule terestre; acționare cu pedală pentru mașini de cusut; aparate de curățat cu aburi; arcuri (componente ale mașinilor); roți manuale de tors; poansoane pentru mașini de ștanțat; aspiratoare; aspiratoare statice fără contact; gherghefuri pentru mașini de brodat; radiatoare (de răcire) pentru motoare; pulverizatoare pentru ape reziduale; regulatoare (organe de mașini); regulatoare de presiune (componente de mașini); regulatoare de viteză pentru mașini și motoare; suflaiuri de tăiere acționate cu gaz; portcuțite (organe de mașini); rame pentru războaie de țesut; transmisii prin roți dințate; curele de mașini; benzi de elevatoare; curele de ventilatoare pentru motoare; curele de dinam; curele pentru motoare; benzi adezive pentru pulii; roboți industriali; roboți cu inteligență artificială de uz casnic pentru curățenie și spălat; brațe robotizate pentru pregătirea băuturilor; stilou de imprimare în 3D; demaroare cu pedală pen-

tru motociclete; joystickuri sub formă de piese de aparate, altele decât pentru aparate de jocuri; alimentatoare de hârtie (imprimerie); teluri electrice pentru uz casnic; bujii de aprindere pentru motoare cu explozie; bujii de încălzire pentru motoare diesel; segmenti de frână, alții decât cei pentru vehicule; mașini de uscat fin; separator de vapori de ulei; separatoare de smântână; inele cu bile pentru rulmenți; semănătoare (mașini); godevil (dispozitiv pentru curățirea interioară a țevilor); pluguri de zăpadă; mașini de legat snopi; cuplaje de arbori (mașini); cuplaje (părți de motoare); storcătoare electrice de suc; mașini de tocat paie; ventuze pentru mașini de muls; batiuri pentru mașini; mașini-unelte; mașini de filetat piulițe; mașini de prelucrat lemnul; mașini de ascuțit; mașini portabile pentru gravură laser; mașini pentru asamblarea bicicletelor; mașini de mortezat; mașini de prelucrat piatră; mașini de prelucrat metale; mașini de decupat pentru ajustarea măsurilor, de uz industrial; mașini de filetat; raboteze; războaie de țesut (mașini); strunguri (mașini-unelte); mașini de frezat; războaie de țesut ciorapi (mașini); mașini de șlefuit; mașini de tras; laminoare; demaroare pentru motoare; statoare; diamante pentru tăiat sticla (componente de mașini); mese de lucru pentru mașini; macarale derrick; săniile portcuțit (organe de mașini); uscătoare rotative (fără căldură); cuplaje, altele decât cele pentru vehicule terestre; schimbătoare de căldură (organe de mașini); transmisii de mașini; țevi pentru cazane de încălzit (organe de mașini); turbine eoliene; turbine hidraulice; turbine, altele decât cele pentru vehicule terestre; turbocompresoare; instalații centrale de curățat cu vid; mașini de aspirat de uz industrial; mașini pentru producerea apei minerale; instalații de spălat pentru vehicule; degresoare; mașini de colectare a prafului pentru curățare; instalații pneumatice de transport prin conducte; aspiratoare de praf pentru curățare; instalații de condensare; unități plutitoare de producție, stocare și exploatare (FPSO); extractoare pneumatice pentru ulei uzat; aparate de ridicat; mașini pentru absorbția aerului; mașini de divizat; dispozitive de aprindere pentru motoare cu combustie internă; dispozitive de închidere pentru ferestre, hidraulice; dispozitive de închidere pentru ferestre, pneumatice; dispozitive de închidere pentru ferestre, electrice; mașini pentru balotat fân; mașini de extracție (minerit); dispozitive pentru deschiderea

ușilor, hidraulice; dispozitive pentru deschiderea ușilor, pneumatice; sisteme electrice de deschidere a ușilor; dispozitive pentru deschiderea ferestrelor, hidraulice; dispozitive pentru deschiderea ferestrelor, pneumatice; dispozitive pentru deschiderea ferestrelor (electrice); dispozitive electrice de manevrat perdele; dispozitive antipoluare pentru motoare; aparate electromecanice pentru prepararea băuturilor; aparate electromecanice pentru prepararea alimentelor; dispozitive portabile cu ultrasunete pentru spălat rufe; dispozitive de acționare a lifturilor; dispozitive de comandă pentru mașini sau motoare; dispozitive electrice de lustruit încălțăminte; mașini și aparate electrice pentru ceruit; dispozitive pentru deplasarea încărcăturilor pe perne de aer; aparate de manipulare (încărcare și descărcare); dispozitive pentru expunerea semiconductorilor utilizate în procesul de fabricație; filtre-presă; filtre pentru curățarea aerului de răcire pentru motoare; filtre (organe de mașini sau de motoare); forme (organe de mașini); plăci pentru imprimare; fusuri; centrifuge (mașini); lanțuri de elevatoare (organe de mașini); lanțuri de acționare, altele decât cele pentru vehicule terestre; lanțuri de transmisie, altele decât cele pentru vehicule terestre; cilindri de motoare; cilindri de mașini; cricuri pneumatice; suveici (organe de mașini); cuplaje cardanice; biele de mașini sau de motoare; mopuri electrice cu aburi; pinioane de pornire; pulii (organe de mașini); tuburi pentru aspiratoare de praf; șurubelnițe electrice; perii (piese de mașini); perii de dinam; perii pentru aspiratoare; perii acționate electric (piese de mașini); perii de cărbune (electricitate); ejectoare; costume exoscheletice, altele decât cele pentru scopuri medicale; economizoare de carburant pentru motoare; excavatoare; mașini de săpat; dispozitive de ridicat cereale; elevatoare pentru agricultură; motoare electrice, altele decât cele pentru vehicule terestre; electrozi pentru mașinile de sudură; dispozitive (electrice) cu ceară pentru lustruit parchetul; cartușe pentru mașini de filtrat; scări rulante; ancore automate cu patru brațe de uz marin;

08 - diamante pentru tăiat sticlă (părți ale uneltele manuale); aparate de tatuare; aparate laser pentru epilare, altele decât cele de uz medical; lame de ras; pile de ascuțit; pietre pentru ascuțit coasa; burghie (unelte manuale); mașini de găurit; sape de foraj; burghie pentru dulgheri; buciarde; furci de mână (unelte manuale); furculițe pentru friptură;

furculițe; furci; mașini de tuns gazon (instrumente manuale); harpoane; extractoare de cuie; greble (unelte manuale); greble pentru golf; bare de tăiat (scule de mână); suporturi pentru pietre de ascuțit; instrumente de tranșat; dălți pentru sculptori; cricuri de mână; sfredede; bastoane și tonfe (pentru polițiști); dispozitive de fixare pentru tâmplărie și dogărie; cazmale; rindele de fasonat; dălți; ace pentru gravat; ace pentru tatuaje; cuțițe, furculițe și linguri; scule de tăiere (unelte de mână); satăre (cuțițe); unelte manuale de grădinărit; instrumente manuale pentru șlefuit; patrițe de numerotare; fiare de gofrat; instrumente pentru decantarea lichidelor (unelte manuale); aparate pentru epilat, electrice sau neelectrice; instrumente de ascuțit; instrumente pentru ascuțit lame; instrumente pentru marcarea animalelor; unghiere (electrice sau neelectrice); deschizătoare de stridii; unelte de lustruit; aparate pentru făcut găuri în urechi; instrumente de tăiat țevi; clești pentru dezizolare de cabluri (unelte manuale); nituitoare (unelte); mandrine (scule); mașini de tăiat și fațetat; instrumente de ascuțit canturi de schiuri, cu acționare manuală; unelte de mână, acționate manual; instrumente sterile pentru piercing corporal; ștanțe (unelte manuale); cazmale (unelte); pietre de ascuțit abrazive; boxuri (arme albe); mistrii; punctatoare de centrare (scule manuale); pumnale; sape pentru defrișare; maiuri (instrumente manuale); clești; clești de perforat (unelte de mână); lame (arme); filiere inelare; chei de piulițe; chei pentru tarozi; linguri (unelte manuale); oale de turnătorie; gheare pentru carne; vilbrochene (scule); calapoade pentru încălțăminte (unelte de cizmărie); inele pentru coase; aparate pentru compostat bilete; extractoare (scule); berbeci (scule); coase; seceri cu mâner scurt; vătraie; discuri abrazive cu șmirghel; pietre pentru ascuțire manuală; baroase; unelte manuale pentru îndepărtarea scaieților; clești de unghii; foarfece de emondaj; clești de scos cuie; pioleti pentru gheață; lame (scule); lame pentru aparate de ras; cuțit de rindea; ferăstraie mecanice manuale cu mișcare alternativă de translație pentru metale; linguri; linguri, furculițe și cuțițe de masă pentru bebeluși; linguri, furculițe și cuțițe de masă din plastic; rângi; lopățele de grădină; lopoți (unelte manuale); cuțițe de paletă; macete; mașini de tuns barbă; mașini de tuns părul, electrice și neelectrice; mașini de tuns pentru animale; tarozi (scule); foale

pentru cămin (manuale); spade; ciocane (scule); ciocane de urgență; ciocane cu capul rotund (unelte manuale); ciocane de prelucrat piatra; ciocane de zidar; buterole (scule); târnăcop; târnăcoape (unelte); truse de manichiură; truse de manichiură (electrice); truse de pedichiură; pile-ac; pile; pile pentru unghii; pompe de aer, acționate manual; pompe de mână; truse de bărbierit; tocătoare de carne (unelte manuale); cuțite de brânză, neelectrice; tăietoare de fructe; dispozitive de feliat ouă, neelectrice; cuțite pentru legume; cuțite pentru pizza, neelectrice; răzuitoare (cuțite); dălți pentru hobby-uri; instrumente de scos miezul din fructe; rindele pentru ciubucării; cuțite din ceramică; deschizătoare neelectrice de conserve; cuțite de potcovărie; cuțite multifuncționale; cuțite pentru altoit; cuțite de vânătoare; briști; unelte pentru altoit (unelte manuale); cuțite pentru tăiat carnea; unelte de bobinare; cuttere; cosoare; cuțit mic de bucătărie pentru cojirea fructelor și legumelor; cuțite; cuțite ghilotină; foarfeci pentru fitiluri; mașini de tăiat; aparate de tuns animale; instrumente manuale de tuns; foarfece; teci de sabie; răzători de bucătărie; feliatoare de legume, acționate manual, răzătoare de legume acționate manual; spiralizatoare de legume, acționate manual; aparate de curățat legume, acționate manual; unelte agricole manuale; arme purtate lateral; instrumente manuale de ascuțit; șurubelnițe neelectrice; dispozitive de curățat boabele de porumb, acționate manual; bețe de amestecat vopsea; manșoane de alezoare; mandrine pentru mașină de găurit; perforatoare (unelte manuale); pistiluri pentru pisat (unelte manuale); pile de unghii; pile electrice de unghii; ferăstraie de mână; ferăstrău cu coardă; pensete; pensete pentru îndepărtarea părului; pistoale (unelte manuale); pistoale de călăfătuire; pistoale manuale pentru extrudarea masticurilor; filiere (unelte); instrumente pentru culesul fructelor; pânze de ferăstrău (părți de unelte); lame de mașini de tăiat; centuri pentru unelte; storcătoare de tuburi manuale, nu de uz casnic; împletitoare de păr electrice; tacâmuri (cuțite, furculițe și linguri); instrumente de ondulat materiale textile; aparate manuale pentru ondularea părului; feliatoare de legume; colectoare de monede; aparate și instrumente pentru jupuirea animalelor; dispozitive de șlefuit unghiile, electrice sau neelectrice; darace (unelte manuale); pene de antrenare; ciocane de nituit; aparate de trefilat sârmă (scule manuale);

procesoare de alimente acționate manual; domuri (unelte de mână); pulverizatoare pentru insecticide (unelte manuale); seringi pentru aplicarea insecticidelor; alezoare; rame pentru ferăstraie de mână; suporturi pentru ferăstraie; pile (scule); cuțitoaie de potcovar (unelte manuale); dispozitive de tăiere a ambalajului de plastic de protecție de pe sticlele de vin; unelte de gravare (unelte manuale); freze (scule); piele de ascuțit; curele din piele pentru ascuțit briciul; raboteze; mânere pentru coase; mânere pentru cuțite; mânere pentru unelte manuale, acționate manual; leviere; săbii; cavile de matisit; cuțite demontabile (componente unelte de mână); dălți de scobit (piese pentru unelte manuale); foarfece de elagaj; argintărie (cuțite, furculițe și linguri); cosorașe; răzuitoare; răzuitoare (unelte manuale); raclete pentru schiuri; daltă pentru scobituri; dălți de călăfătuire; dălți concave; războaie de țesut manuale, portabile; mojar pentru pisat (unelte manuale); vinluri (unelte manuale); foarfece de elagaj telescopică; ciocane marcatoare; toporiști; barde; menghine; menghine (unelte manuale); topoare; bârzi; unelte de piuare (manuale); maiuri (compactoare pentru pământ); clești tăietori de țevi (unelte manuale); echere (unelte manuale); alonje pentru burghie de filetat; aparate pentru distrugerea paraziților de plante, cu acționare manual; întinzătoare de fire și benzi metalice (scule); fiare de călcat electrice; fiare (unelte neelectrice); mașini de tăiat fructe cu acționare manuală; tocuri pentru aparate de ras; clichete (unelte); sule; spatule (unelte manuale); spatule folosite de artiști; baionete; cleștișori; ondulate de păr; instrumente pentru îndepărtarea cuticulelor; clești pentru întors genele;

09 - ochelari 3D; scanere 3D; DVD playere; tonomate muzicale; pompe de incendiu; roboți telefonici; adaptoare electrice; baterii pentru țigări electronice; baterii galvanice; baterii pentru vehicule electrice; accelerometre; actinometre; alidate; etiloteste; altimetre; bureți pentru căști; ampermetre; aparate pentru analiza laptelui matern, nu pentru uz medical sau veterinar; analizoare pentru dimensiunea nanoparticulelor; anemometre; anozii; antene; anticatozi; apertometre (optică); aparate de înaltă frecvență; aparate pentru analize, altele decât cele de uz medical; aparate electrodinamice pentru comanda de la distanță a macazurilor; aparate electrodinamice pentru comanda de la distanță a semnalelor; aparate electrice de supraveghe-

re; aparate pentru înregistrarea sunetelor; aparate de sistem de poziționare globală (GPS); aparat de control de la distanță; aparate pentru distilare de uz științific; aparate de difracție (microscopie); aparate pentru analiza aerului; aparate pentru controlul de francat; aparate pentru transmiterea sunetului; aparate de respirat sub apă pentru înot subacvatic; dispozitive pentru respirat, nu în scopuri medicale; aparate și instalații de generare a razelor X, cu excepția celor pentru uz medical; mașini înregistratoare de încasat; aparate electrice de comutație; aparate de imagistică prin rezonanță magnetică (RMN), nu de uz medical; aparate pentru intercomunicații; distilatoare pentru experimente de laborator; aparate de proiecție; extincitoare; aparate de radiologie de uz industrial; aparate de raze X, altele decât cele pentru uz medical; aparate pentru copii heliografice; semnale luminoase intermitente; aparate stereoscopice; telefoane; faxuri; aparate de fermentare pentru utilizare în laborator; aparate pentru fototelegrafie; dispozitive electrice pentru combustie la distanță; hidrometre pentru măsurarea densității soluțiilor acide; salinometre; aparate de măsurat aciditatea pentru acumulatoare; aerometre; balize luminoase; recipiente de acumulatoare; bancomate; barometre; baterii anodice; acumulatori pentru aprindere; baterii solare; panouri solare pentru producerea energiei electrice; baterii electrice; balanțe cu cârlig și greutate liberă; betatroane; binocluri (optică); bioreactoare de cultură celulară pentru cercetare științifică; bioreactoare folosite în laborator; biocipuri; etichete electronice pentru mărfuri; obiective macro; unități de bandă magnetică pentru computere; dispozitive de memorie pentru computere; duze pentru furtunuri de pompieri; brățări de identificare magnetice și codificate; brățări conectate (instrumente de măsură); prelate de protecție; brelocuri electronice sub formă de dispozitive de comandă la distanță; îmbrăcăminte antiglonț; geamanduri de semnalizare; veste de salvare; geamanduri de marcare; compasuri (instrumente de măsură); vacuumetre; variometre; ventilatoare interne de răcire pentru calculatoare; calibre reglabile; balanțe; cântare pentru bebeluși; cântare pentru scrisori; cântare de baie; instrumente pentru măsurarea greutății; balanțe de precizie; cântare cu analizoare de masă corporală; mire de nivelment (instrumente de topografie); camere video portabile; dispozitive

video de monitorizare a bebelușilor; casete video; pupitre de mixaj pentru material video; videoproiectoare; videotelefoane; ecrane video; vizoare fotografice; fișe de conectare (electricitate); șuruburi micrometrice pentru instrumente optice; viscozimetre; contactoare; undametre; voltmetre; blițuri pentru telefoane inteligente; firme mecanice; indicatoare digitale; cutii de distribuție (electricitate); redresoare; aparate pentru analiza gazelor; gazometre (instrumente de măsură); galvanometre; dispozitive mâini libere pentru telefoane; căști; căști pentru jucat jocuri video; aparate heliografice; aparate de generat gaz în scop de calibrare; ozonizoare pentru calibrare; higrometre; combinezoane de neopren; combinezoane etanșe; costume pentru scufundări; hidrometre; greutate; vizoare optice pentru uși; cap de manechin pentru cursuri de coafor (material didactic); holograme; înregistratoare grafice; difuzoare; dispozitive de sondaj pentru adâncimi; plumbi pentru fire cu plumb; telemetre; joje; senzori de parcare pentru vehicule; senzori piezoelectrice; densimetre; densitometre; suporturi adaptate pentru telefoane mobile și telefoane inteligente; detectoare; detectoare de fum; aparate de detectare cu raze infraroșii; detectoare de monede false; joystickuri pentru calculatoare, nu pentru jocuri video; diapozitive; aparate de proiecție pentru diapozitive; diafragme (fotografie); dictafoane; difuzoare din folie subțire; difuzoare portabile; dinamometre; diode electroluminescente (LED); diode emițătoare de lumină cu puncte quantice (QLED); diode organice electroluminescente (OLED); discuri flexibile; discuri de pickup; discuri magnetice; discuri optice; rigle de calcul circulare; unități de disc pentru computere (informatică); unități multidisc pentru computere (juke-box); aparate cu afișaje video montate pe cap; ecrane de afișare video care se poartă în combinație cu hainele; afișaje numerice electronice; cipuri ADN; dozimetre; table electronice interactive whiteboard; panouri de afișaj electronic; cablaje electrice pentru automobile; veste antiglonț; veste de salvare reflectorizante; fire de identificare pentru fire electrice; cleme nazale pentru scafandri și înotători; încuieturi biometrice; lacăte electronice; încuietori electrice; sonerii (dispozitive de avertizare); avertizoare sonore electrice; sonerii de ușă, electrice; clopote de semnalizare; tuburi acustice; oglinzi de inspecție pentru lucrări; indicatoare de siguranță (luminoase); indicatoare rutiere,

luminoase sau mecanice; panouri de semnalizare (luminoase); firme luminoase; emoticoane descărcabile pentru telefoane mobile; sonde de adâncime marină; sonde de uz științific; buzere; ace de busole pentru măsurători topografice; ace pentru pick-upuri; produse de optică; discuri reflectorizante individuale pentru prevenirea accidentelor de circulație; măsurii; aparate de măsurare a presiunii; aparate pentru verificarea geometriei roților; simulatoare pentru conducerea sau controlul vehiculelor; invertoare (electricitate); înregistratoare de presiune; avertizoare automate de pierdere a presiunii în instalațiile pneumatice; aparate pentru indicarea temperaturii; inductoare electrice; incubatoare pentru culturi de bacterii; instrumente de măsurare; instrumente cosmografice; instrumente matematice; instrumente de nivelare; instrumente topografice; instrumente azimutale; interfețe (informatică); interfețe audio; aparate de ionizare, cu excepția celor pentru tratarea aerului sau apei; aparate de măsurat pentru detectarea sateliților; parascânteii; cabluri coaxiale; fibre optice; cabluri electrice; șublere; calibre de filetat; calorimetre; calculatoare; calculatoare de buzunar; camere de decompresie; camere retrovizoare pentru vehicule; aparate cinematografice; camere de termoviziune; protecții dentare pentru sport; capsule de salvare în caz de catastrofe naturale; creioane electronice (pentru unități de afișaj vizual); suporturi pentru bobine electrice; cărți de identitate biometrice; cartele magnetice de identificare; casete pentru jocuri video; cartușe de toner, neumplute, pentru imprimante și fotocopiatoare; cartușe de cerneală, neumplute, pentru imprimante și fotocopiatoare; carduri de memorie pentru aparate de jocuri video; carduri magnetice codate; căști pentru echitație; protecția capului; rame pentru plăci fotografice; catozi; derulatoare (fotografie); bobine de șoc (impedanță); bobine electrice; magneți; filme cinematografice expuse; tastaturi de calculator; ventile electromagnetice (întrerupătoare electromagnetice); conexiuni de cablu (electricitate); calculator accesat la distanță de pe un server central; chei criptografice descărcabile pentru primit și cheltuit criptoactive; carduri de acces codificate; cititoare de cărți electronice; organizatoare electronice; butoane de sonerie; suporturi de mouse; suporturi de bord adaptate pentru telefoane mobile și telefoane inteligente; codificatoare magnetice; apărătoare împotriva orbirii; colectoare

electrice; boxe portabile; inele de calibrare; inele inteligente; suporturi cu inel pentru telefoane mobile; calibru pentru inele; costume de protecție pentru aviatori; comutatoare; discuri compacte (audio-video); discuri compacte cu lectură laser (CD-ROM-uri); comparatoare; compasuri de navigație; computere; calculatoare cuantice; laptopuri; tablete; calculatoare notebook; calculatoare portabile; condensatoare electrice; contacte electrice; controlere pentru servomotoare; huburi pentru automatizarea caselor; controlere de interfață digitală pentru instrumente muzicale sub formă de interfețe audio; controlere electronice pentru servomotoare; conuri de vânt (indicatoare de vânt); conuri de trafic; cutii de derivație (electricitate); dulapuri de distribuție (electricitate); cutii de joncțiune (electricitate); carcase de acumulatori; cutii pentru difuzoare; costume de scafandru; costume haptice, nu de uz medical; portofele electronice descărcabile; scaune de evacuare; cristale de galenă (detectoare); protecții pentru prize; lochuri (instrumente de măsurare); lasere, altele decât cele de uz medical; lactometre; tuburi electronice cu vid (radio); lămpi pentru camere obscure (fotografie); inele luminoase pentru selfie, pentru telefoane inteligente; tuburi termionice; tuburi amplificatoare; blitziuri (fotografie); șnururi pentru telefoane celulare; benzi pentru curățarea capetelor de citire; benzi magnetice; lanțuri pentru măsurători topografice; scări de incendiu; rigle (instrumente de măsură); echere pentru măsurare; rigle de calcul; lentile de contact; lentile corectoare (optică); lentile optice; condensatoare optice; linii de sondaj; conductoare de electricitate; linguri dozatoare; lupe (optică); lupe textile; magneți decorativi; manechine folosite la testele de impact; manechine pentru exerciții de primajutor (aparate de instruire); mouse (periferice de calculator); dispozitiv de indicare cu bilă pentru calculator (trackball); jetoane de securitate (dispozitive de criptare); dispozitive pentru interconectarea rețelelor locale (router); măști pentru scafandri; măști de sudură; măști de protecție, nu de uz medical; măști antipraf cu purificare de aer încorporată; măști de protecție respiratorie, nu pentru uz medical; materiale pentru rețeaua de electricitate (fire, cabluri); mașini de votat; mașini de numărare și sortare bani; instrumente și mașini pentru testarea materialelor; mobilier special de laborator; megafoane; player portabil multimedia; diafragme (acustică); membrane pen-

tru aparate științifice; detectoare de obiecte metalice de uz industrial sau militar; stații meteo digitale; metronoame; rigle gradate simple (dulgherie și tâmplărie); instrumente de măsurat în croitorie; mecanisme care funcționează cu monede; mecanisme pentru aparate declanșate prin introducerea jetoanelor; mecanisme acționate prin introducerea unei monezi, pentru televizoare; declanșatoare (fotografie); micrometre; microprocesoare; microscoape; microtomuri; microfoane; microfoane cu difuzor fără fir; mixere audio; modemuri; descărcătoare de supra-tensiune; monitoare (hardware pentru calculatoare); monitoare (programe de calculator); suporturi pentru selfie (monopoduri manuale); borne (electricitate); manșoane de legătură pentru cabluri electrice; seturi de date, înregistrate sau descărcabile; dispozitive de protecție pentru dinți; etichete indicatoare de temperatură, cu excepția celor pentru uz medical; genunchiere pentru muncitori; căști pentru comunicare la distanță; suporturi pentru înregistrări sonore; suporturi de date magnetice; suporturi optice de date; partituri electronice, descărcabile; software pentru jocuri de calculator, înregistrat; programe de calculator înregistrate; software de calculatoare descărcabil pentru administrarea tranzacțiilor cu criptoactive folosind tehnologie blockchain; software sub formă de dispozitiv medical (SaMD) descărcabil; învelișuri pentru cabluri electrice; învelișuri de identificare pentru fire electrice; hardware pentru calculatoare; mașini de birou cu cartele perforate; încălțăminte de protecție contra accidentelor, iradierii și incendiilor; obiective (optică); obiective pentru astrofotografie; lentile pentru selfie-uri; ovoscoape; lanternă de semnalizare cu laser pentru salvare; garduri electrificate; limitatoare (electricitate); îmbrăcăminte de protecție contra accidentelor, iradierii și incendiilor; îmbrăcăminte de protecție împotriva focului; îmbrăcăminte din azbest pentru protecția împotriva focului; îmbrăcăminte specială pentru laborator; pături de supraviețuire; octante; oculare; ohmmetre; suporturi pentru încheietura mâinii, folosite de utilizatorii de calculatoare; rame de ochelari fără brațe; oscilografe; oglinzi (optice); ochelari; ochelari antireflex; ochelari de corecție pentru daltonism; ochelari de soare; ochelari de soare pentru animale de companie; ochelari de protecție pentru sport; zgârzi electronice de dresaj pentru animale; măsurător mărime deget; panouri pentru semnalizare luminoasă

sau mecanică; pașapoarte biometrice; pedale wah-wah; pedale de efect pentru chitare; pagere radio; ochelari fără brațe; dispozitive portabile de traducere; emițătoare (telecomunicații); transmițătoare telefonice; emițătoare de semnale electronice; întrerupătoare; periscope; mănuși dotate cu senzori; mănuși de scafandru; mănuși de protecție împotriva accidentelor; mănuși de uz industrial pentru protecție contra razelor X; mănuși din azbest pentru protecția împotriva accidentelor; mănuși izolante pentru protecție împotriva accidentelor; cuptoare pentru uzul în laborator; pipete pentru măsurare, altele decât de uz medical sau de uz menajer; pipete; piro-metre; planimetre; planșete topografice (instrumente de topografie); plăci pentru acumulatoare electrice; platforme de software de calculatoare înregistrat sau descărcabil; plăci pentru circuitele integrate; circuite integrate; dispozitive de redare pentru discuri compacte; dispozitive de redare pentru casete; folii de protecție adaptate pentru ecrane de calculatoare; folii de protecție adaptate pentru telefoane inteligente; filme pentru înregistrarea sunetelor; protecții de ecran pentru telefoane mobile; filme Roentgen (expuse); filme expuse; plute de salvare; dispozitive de semnalizare pentru mână vitele; cardane pentru telefoane inteligente; cardane pentru camere digitale; tăvi de laborator; suporturi adaptate pentru laptopuri; suporturi de micro-receptoare telefonice pentru autovehicule; suporturi de răcire pentru laptopuri; perne de aer pentru protecție anticădere în scop de securitate; semiconductoare; polarimetre; asistente personale digitale (PDA); vase de sticlă gradate; centuri cu greutate pentru scufundări; siguranțe; întrerupătoare automate; convertizoare electrice; disjunctoare; aparate pentru analiza alimentelor; aparate pentru diagnosticare, altele decât cele de uz medical; aparate pentru înregistrarea distanțelor; aparate pentru măsurarea distanțelor; aparate pentru măsurarea vitezei (fotografie); aparate de măsurat grosimea pieilor; aparate de control al vitezei pentru vehicule; aparate didactice; aparate pentru înregistrarea timpului; aparate și instrumente pentru astronomie; aparate și instrumente topografice; aparate și instrumente de cântărit; aparate și instrumente nautice; instrumente de navigație; aparate și instrumente optice; aparate și instrumente de fizică; aparate și instrumente pentru chimie; aparate electrice de măsurare; instrumente de control pentru cazane;

instrumente meteorologice; aparate de semnalizare navală; instrumente de observație; aparate de comandă pentru vehicule (calculatoare de bord); dispozitive de navigat prin satelit; aparate electrice de reglare; aparate de telecomunicații în formă de bijuterii; aparate de măsură de precizie; dispozitive de acționare, electrice; elemente de acționare liniare (electrice); receptoare audiovizuale; prisme (optice); aplicații software de calculatoare, descărcabile; imprimante portabile fără fir de utilizat cu laptopuri și dispozitive mobile; imprimante de bilete; imprimante pentru calculator; instrumente de marcat tivul; suporturi de retorte; dispozitive pentru schimbarea acelor de pick-up; suporturi de scurgere, pentru lucrări fotografice; dispozitive de curățat pentru discuri de pick-up; bătătoare pentru stingerea focului; lunete de vizare pentru arme de foc; lunete telescopice pentru artilerie; eprubete; bușoane indicatoare de presiune pentru valve; fire magnetice; fire de telegraf; fire de telefon; conductoare electrice; fire de cupru (izolate); fire pentru siguranțe; software pentru jocuri de calculator, descărcabil; programe de calculatoare (software descărcabil); programe înregistrate de operare pe calculator; software pentru economizor de ecran; pick-upuri; procesoare (unități centrale de prelucrare); baghete de radiestezie; publicații electronice descărcabile; pupitre de distribuție (electricitate); tablouri de comandă (electricitate); radare; dispozitive de monitorizare a bebelușilor; stâlpi pentru antene fără fir; radiouri; aparate de radio pentru vehicule; sisteme de stropire pentru protecția împotriva incendiilor; rame pentru diapozitive; rastere pentru fotogravuri; fluometre; amplificator de frecvență; stații de radio portative; dispozitive de protecție a surselor de tensiune; regulatoare de tensiune pentru vehicule; regulatoare pentru iluminarea scenică; regulatoare (variatoare) electrice de lumină; regulatoare de viteză pentru pick-upuri; comutatoare (electricitate); chiuvețe pentru dezvoltare (fotografie); trasatoare paralele; teuri pentru măsurare; comutatoare orare automate; relee electrice; curele de siguranță (altele decât cele pentru scaune de vehicule sau echipament sportiv); chingi tip ham ajutătoare la ridicat greutate; radiografii, altele decât de uz medical; reostate; aparate de protecție respiratorie pentru filtrarea aerului, nu de uz medical; retorte; refractometre; corpuri refractante; grile de baterii de acumulare; roboți pentru supraveghere

de securitate; roboți de laborator; roboți de învățământ; roboți pentru teleprezență; roboți umanoizi care pot fi programați de utilizatori, neconfigurați; roboți umanoizi cu inteligență artificială pentru utilizare în cercetare științifică; roboți umanoizi cu inteligență artificială pentru pregătirea băuturilor; roboți umanoizi cu funcții de comunicare și învățare pentru asistarea și divertismentul oamenilor; prize electrice; instrumente de măsurare a înălțimii; portavoce; pâlnii de difuzoare; difuzoare de frecvență joasă; zaharimetre; fibre optice (filamente conducătoare de lumină); semafoare (dispozitive de semnalizare); fluier pentru chemarea câinilor; fluier de semnalizare; fluier pentru sport; sextanți; plase de siguranță; plase de protecție împotriva accidentelor; avertizoare de incendiu; semnalizări luminoase sau mecanice; semnalizatoare de ceață, neexplozive; torțe de semnalizare pentru salvare, neexplozive și nepirotehnice; sirene; sisteme electronice de control al accesului pentru uși cu interblocare; sisteme de navigare autonomă pentru nave; sisteme de avertizare antirachetă; scanere (echipamente pentru procesarea datelor); scanere (aparate) pentru efectuarea diagnozelor auto; scanere mobile pentru documente; dicționare electronice portabile; difuzoare inteligente; cartele cu cip (carduri cu circuite integrate); ochelari inteligenți; telefoane inteligente; telefoane inteligente pliabile; ceasuri inteligente; racorduri de linii electrice; conexiuni; conectoare (electrice); sonare; instrumente de identificare a sunetelor; balast pentru dispozitive de iluminat; rezistențe electrice; spectrografe; spectroscopice; indicatoare de viteză; alcoolmetre; sateliți pentru uz științific; dispozitive de protecție, de uz personal, împotriva accidentelor; aparate audiovizuale folosite în scopuri didactice; stații de alimentare pentru vehicule electrice; aparate radiotelegrafice; aparate radiotelefonice; lentile pentru ochelari; sticlă optică; echipamente de audio portabile; stereoscoape; trepiede pentru aparate fotografice; stroboscoape; nave de stingere a incendiilor; sulfimetre; genți adaptate pentru laptopuri; steleje de uscat (fotografie); sferometre; circuite imprimate; contoare; parcometre; kilometraje pentru vehicule; instrumente portabile de măsurat praf ultrafin; contor de rotații; numărători; clepsidre cu nisip; taximetre; tamponne de urechi pentru scafandri; tahometre; televizoare; telegrafe (aparate); telescoape; telepromptere; teleimprimatoare; telefoane

mobile; telefoane fără fir; teodolite; terminale electronice de distribuit tichete; terminale pentru carduri de credit; terminale interactive cu ecran tactil; case automate; termohigrometre; termometre, altele decât cele de uz medical; aparate de reglare a temperaturii; termostate pentru vehicule; termostate digitale pentru control climatic; creuzete (de laborator); brațe acustice pentru pick-upuri; dispozitive totalizatoare; tranzistoare (electronică); transpondere; raportoare (instrumente de măsură); transformatoare electrice; transformatoare de ridicare a tensiunii; simulatoare pentru exerciții de resuscitare; triunghiuri de semnalizare pentru avarie; triode; cabluri de demaror pentru motoare; tuburi cu descărcare electrică, altele decât cele pentru iluminat; tuburi capilare pentru utilizare în laborator; firme de neon; tuburi Pitot; tuburi de raze X, altele decât pentru uz medical; receptoare telefonice; articole pentru acoperirea capului sub formă de căști de protecție; indicatoare de cantitate; indicatoare de nivel de carburant; indicatoare ale nivelului de apă; indicatoare de pierderi de electricitate; indicatoare de tip pointer electronice emițătoare de lumină; aparate de măsurat înclinarea unei pante; nivelmetre (instrumente pentru determinarea orizontalității); nivelmetre cu mercur; nivele cu bulă de aer; ureometre; amplificatoare; amplificatoare pentru servomotoare; acceleratoare de particule; instalații electrice pentru controlul de la distanță al operațiilor industriale; dispozitive automate de control al direcției pentru vehicule; magnetoscoape; aparate pentru reproducerea sunetului; mașini de facturat; magnetofone; dispozitive de protecție contra razelor X, cu excepția celor de uz medical; aparate pentru siguranța traficului feroviar; echipamente de procesare a datelor; aparate pentru transvazarea oxigenului; instalații electrice antifurt; dispozitive pentru proiectarea tastaturilor virtuale; aparate pentru tăierea filmelor; aparate de uscat fotografii; cititoare optice de caractere; aparate de centrare a diapozitivelor; alimentatoare pentru acumulatori; încărcătoare de baterii pentru telefoane mobile; încărcătoare pentru țigarete electronice; încărcătoare portabile; avertizoare acustice; aparate și mașini de sondaj; dispozitive și echipamente de salvare; dispozitive de montaj pentru filme cinematografice; dispozitive catodice de protecție împotriva coroziunii; cuploare (echipamente de procesare a datelor); dispozitive portabile de urmărire a activi-

tății; sisteme de alarmă antiefracție; periferice adaptate pentru a fi folosite la calculatoare; dispozitive antiparaziți (electricitate); distribuitorul dozatoarelor nu de uz medical (aparate de măsură); aparate de demagnetizare pentru benzi magnetice; cuploare acustice; dispozitive de alarmă; avertizoare cu sirene de alarmă; mașini de adunat; cititoare (aparatură pentru procesarea datelor); aparate de reglare a căldurii; fotocopiatoare; aparate electrice și electronice cu efect pentru instrumente muzicale; cititoare de coduri de bare; dispozitive de afișaj pe parbriz pentru autovehicule (afișaj HUD); tonuri de apel descărcabile pentru telefoane mobile; fișiere cu imagini descărcabile; fișiere cu muzică descărcabile; fișiere digitale descărcabile autentificate prin jetoane nefungibile (NFT); desene animate; filtre pentru măști respiratorii (nemedicale); filtre pentru raze ultraviolete folosite la fotografie; filtre pentru aparate de fotografiat; memorii USB; lanternă magică; lanterne optice; lanterne de semnalizare; aparate de fotografiat; aparate de satinat fotografii tipărite; camere obscure (fotografie); fotometre; bec pentru bliț (fotografie); rame foto digitale; aparate de mărit (fotografie); celule fotovoltaice; cutii pentru lentile de contact; etuiuri de lentile de contact cu funcție de curățare încorporată; tocure pentru ochelari fără brațe; cutii pentru lame de microscop; carcase pentru telefoane inteligente; huse speciale pentru aparate și echipamente fotografice; aparatură pentru cromatografie de laborator; cronografe (aparate de înregistrare a timpului); centrifuge de laborator; lăncișoare pentru ochelari fără brațe; ciclotroane; compasuri de măsurare; frecvențmetre; sisteme de pontaj (dispozitive de înregistrare a timpului); capsule Petri; huse pentru laptopuri; huse pentru asistenți digitali personali (PDA-uri); huse pentru tablete; huse pentru telefoane inteligente; huse pentru telefoane inteligente care conțin tastatură; pături ignifuge; cipuri (circuite integrate); gabarite (instrumente de măsură); pedometre; bile extinctoare; baloane meteorologice; șine electrice pentru montarea proiectoarelor; paravane de azbest pentru pompieri; furtun de stingere a incendiilor; căști pentru realitate virtuală; căști de protecție pentru sport; căști neuronale, nu de uz medical; căști pentru sport; bărci de salvare; tuburi cu oxigen; curele pentru telefonul mobil; șnururi pentru ochelari fără brațe; tablouri de distribuție; tablouri de distribuție (electricitate); egaliza-

- toare (aparate audio); ecrane (fotografie); măști de protecție pentru muncitori; ecrane de proiecție; ecrane radiologice de uz industrial; ecrane fluorescente; aparate de electrofiză pentru utilizare în laborator; imagini grafice descărcabile pentru telefoane mobile; epidiascoape; ergometre; indus (electricitate); cutii negre (dispozitive de înregistrare de date);
- 35 - servicii de abonamente la servicii de telecomunicații pentru terți; administrarea programelor de fidelizare a clienților; analiza prețului de cost; închirierea caselor de marcat; închirierea echipamentelor de birou în spații pentru co-working; închirierea spațiilor publicitare; contabilitate; audit financiar; servicii de intermediere a afacerilor cu privire la corelarea potențialilor investitori privați cu antreprenorii care au nevoie de finanțare; gestionarea fișierelor informatice; audit; negocierea și încheierea tranzacțiilor comerciale pentru terți; facturare; prezentarea produselor; transcrierea comunicărilor (lucrări de birou); sondaje de opinie; studii de piață; indexare web în scop comercial sau publicitar; investigații pentru afaceri; cercetări pentru afaceri; studii de marketing; recrutare de personal; consultanță în managementul și organizarea afacerilor; consultanță privind organizarea afacerilor; consultanță pentru conducerea afacerilor; consultanță pentru probleme legate de personal; consultanță în afaceri; consultanță cu privire la strategia de comunicare în domeniul publicității; consultanță cu privire la strategia de comunicare în domeniul relațiilor publice; servicii de layout în scopuri publicitare; servicii de marketing; marketing în cadrul publicării de software; marketing folosind influenceri; marketing destinat unui anumit scop; managementul activităților de impresariat artistic; managementul afacerilor sportivilor; întocmirea de CV-uri pentru alte persoane; redactarea textelor publicitare; redactarea scenariilor pentru scopuri publicitare; actualizarea și administrarea informațiilor în registre; actualizarea și întreținerea datelor din baze de date informatice; reactualizarea materialelor publicitare; prelucrarea textelor; servicii de comerț cu amănuntul on-line pentru muzică și filme descărcabile și preînregistrate; servicii de comerț cu amănuntul on-line pentru tonuri de apel descărcabile; servicii de comerț cu amănuntul on-line pentru muzică digitală descărcabilă; organizarea expozițiilor în scopuri comerciale sau publicitare; organizarea și susținerea evenimentelor comerciale; servicii de abonamente la ziare, pentru terți; realizarea abonamentelor la servicii de colectare electronică a taxelor pentru alte persoane; organizarea prezentărilor de modă în scop promoțional; organizarea târgurilor comerciale; decorarea vitrinelor; estimare în afaceri comerciale; elaborare de studii de profitabilitate a afacerii; întocmirea statelor de salarii; căutarea informațiilor în fișiere informatice, pentru terți; prospectarea piețelor pentru alte persoane; căutare de sponsorizare; asistență administrativă în procesul de prezentare a unui răspuns la cererile de oferte; asistență în conducerea afacerilor; asistență în management pentru întreprinderi comerciale sau industriale; informații pentru afaceri; furnizarea informațiilor de afaceri prin intermediul unui site; furnizarea informațiilor de contact comerciale și de afaceri; furnizarea informațiilor din registrul de abonați de telefonie; informații și asistențe comerciale pentru consumatori; furnizarea evaluărilor utilizatorilor în scopuri comerciale sau publicitare; furnizarea clasamentelor utilizatorilor în scopuri comerciale sau publicitare; furnizarea unei piețe on-line pentru cumpărătorii și vânzătorii de bunuri și servicii; prezentarea produselor prin toate mijloacele de comunicare pentru vânzarea cu amănuntul; servicii de relații media; vânzare prin licitație publică; previziuni economice; promovarea vânzărilor pentru terți; promovarea produselor și serviciilor prin sponsorizarea evenimentelor sportive; promovarea produselor prin influenceri; producția programelor de teleshopping; producția clipurilor publicitare; închirierea mașinilor și aparatelor de birou; închirierea timpului publicitar în mijloacele de comunicare; închirierea materialelor publicitare; închirierea panourilor de afișare (panouri publicitare); închirierea automatelor de vânzare; închirierea standurilor de vânzare; închirierea fotocopiatoarelor; profilarea consumatorilor în scopuri comerciale sau de marketing; publicarea textelor publicitare; publicitate radiofonică; dezvoltarea conceptelor de marketing; dezvoltarea concepțiilor de publicitate; afișe; distribuire de eșantioane; difuzarea anunțurilor publicitare; publicitate directă prin poștă; înregistrarea de comunicate scrise și de date; publicitate; publicitate on-line într-o rețea informatizată; afișaj; publicitate prin corespondență; publicitate de tip pay-per-click (PPC); publicitate televizată; compilații statistice; compila-

rea informațiilor în baze de date informatice; date referitoare la afaceri; sistematizarea informațiilor în fișiere electronice; servicii administrative pentru trimeri medicale; servicii de comunicații corporative; negocierea contractelor comerciale pentru alte persoane; compilarea indexurilor de informații în scopuri comerciale sau publicitare; întocmirea declarațiilor fiscale; întocmirea extraselor de conturi; teste psihologice pentru selectarea personalului; administrarea interimară a afacerilor; gestiunea administrativă externalizată pentru companii; administrarea hotelurilor; administrarea afacerilor pentru furnizorii de servicii independenți; servicii de coordonare a proiectelor de afaceri pentru proiecte de construcții; administrarea comercială a licențelor produselor și a serviciilor pentru terți; gestiunea programelor de rambursare pentru alte persoane; gestionarea informatizată a fișelor și dosarelor medicale; administrarea programelor de fidelizare a pasagerilor care călătoresc frecvent cu avionul; prelucrarea administrativă a comenzilor de marfă; agenții de import-export; agenții de informații comerciale; agenții de plasare; servicii de relocare pentru afaceri; servicii de relații cu publicul; servicii de lobby comercial; servicii de intermediere comercială; servicii de inteligență competitivă; servicii de consultanță economică pentru transformare digitală; servicii de consultanță pentru conducerea afacerilor; servicii de generare a exemplelor (crearea interesului potențial al consumatorilor pentru produsele și serviciile companiei); servicii de modele în scop publicitar sau de promovare a vânzărilor; servicii de dactilografare; servicii de comandă on-line în domeniul restaurantelor care oferă mâncare la pachet și livrare la domiciliu; servicii de revista presei; prestarea serviciilor de piață inteligentă; servicii de memento pentru întâlniri (lucrări de birou); servicii de prelucrare a datelor (lucrări de birou); optimizarea traficului pe site; servicii de vânzare angro pentru preparate farmaceutice, veterinare, sanitare și produse medicale; servicii de programare a întâlnirilor (lucrări de birou); servicii de depunere a declarațiilor fiscale; optimizarea motoarelor de căutare pentru promovarea vânzărilor; servicii de comerț cu amănuntul a operelor de artă furnizate de galerii de artă; servicii de vânzare cu amănuntul sau angro pentru preparate farmaceutice, veterinare, sanitare și produse medicale; servicii de comerț cu amănuntul în legătură cu produse de

brutărie; servicii de evidență a cadourilor; servicii de comparare a prețurilor; servicii de intermediere comercială în legătură cu relaționarea dintre diferiți profesioniști și clienți; servicii de recepție pentru vizitatori (funcții de birou); agenții de publicitate; servicii publicitare pentru crearea identității de brand pentru alte persoane; servicii de secretariat; servicii de aprovizionare pentru terți (achiziții de bunuri și servicii pentru alte întreprinderi); servicii de stenografie; servicii de externalizare (asistență în afaceri); servicii de telemarketing; servicii de preluare a mesajelor vocale pentru abonați telefonici; operarea unei centrale telefonice interioare pentru alte persoane; servicii de fotocopiere; servicii de expertiză în materie de eficiența afacerilor.

(531) CFE(9) 24.17.02; 27.05.17; 29.01.01.

(210) **051331**

(220) 10.03.2023

(730) **Lidl Stiftung & Co. KG, DE**

Stiftsbergstrasse 1, 74172 Neckarsulm, Germania

(540)

ESMARA

(511) NCL(12-2023)

- 14 - bijuterii, giuvaiergerie; inele (bijuterii), coliere (bijuterii), brățări, cercei, pandantive, inele pentru chei (inele de chei cu breloc sau portchei decorativ); cutii pentru bijuterii; instrumente de ceasornicărie și pentru măsurarea timpului;
- 18 - produse din piele, și anume genți, geamantane, genți de mână, rucsacuri, mape pentru documente, casete pentru accesorii de frumusețe, cutii, săculețe, portofele, suporturi pentru cărți de credit, poșetuțe, truse de voiaj, portchei, etichete pentru bagaje (articole din piele), curele, toate produsele susmenționate din piele; produse din imitații de piele, și anume genți, geamantane, genți de mână, rucsacuri, mape pentru documente, casete pentru accesorii de frumusețe, cutii, săculețe, portofele, suporturi pentru cărți de credit, poșetuțe, truse de voiaj, portchei, etichete pentru bagaje (articole din imitații de piele), curele, toate produsele menționate anterior din imitații de piele; poșete mici (genți de mână), genți casual; poșete de damă; portmonee, borsete;

- 25 - îmbrăcăminte; încălțăminte; articole care servesc la acoperirea capului; haine de stradă; costume bărbătești și taioare; costume; blazere; bluze; tunici; cămăși; topuri (articole vestimentare); jeanși denim; pantaloni; rochii lungi de seară; fuste; pulovere; bluze sport; cardigane; veste; combinezoane (îmbrăcăminte); jachete și paltoane; lenjerie și lenjerie de corp pentru zi și noapte; burtiere (lenjerie de corp); costume de gimnastică; bustiere; sutiene și brasiere; corsete; corsaje; maiouri cu sutien; tricouri fără mâneci; rochii pentru femei; neglijouri; izmene; chiloți; pantaloni jazz; pantaloni cu talie joasă; chiloți tanga; șorturi; chiloți de damă; boxeri; bretele de susținere pentru ciorapi; bretele de susținere; jartiere; bluze de corp; bluzițe de noapte și lenjerie de noapte; colanți; ciorapi; șosete; maiouri; cămăși de noapte pentru femei; compleuri de dormit; halate de casă; jupoane; articole de îmbrăcăminte pentru înot; costume de baie întregi; bikini; brățuri pentru încălțăminte; baticuri; eșarfe;
- 26 - decorațiuni pentru păr.

-
- (210) **051439**
 (220) 16.12.2022
 (730) **DOTCHIRNE PIDPRIEMSTVO „KONDI-
 TERSKA KORPORATZIA „ROSHEN””, UA**
 1 Nauky Avenue, building 1, UA - 03039,
 Kyiv, Ucraina
 (540)

СЛИВКИ-ЛЕНИВКИ

- (511) NCL(11-2022)
 30 - cafea, ceai, cacao și înlocuitori ai acestora; orez, paste făinoase și tăiței; tapioca și sago; făină și preparate din cereale; pâine, produse de patiserie și cofetărie; ciocolată; înghețată, șerburi și alte înghețate comestibile; zahăr, miere, sirop de melasă; drojdie, praf de copt; sare, condimente, mirodenii, plante aromatice conservate; oțet, sosuri și alte condimente; gheață (apă înghețată).
- (531) CFE(8) 28.05.00.
-

- (210) **051440**
 (220) 16.12.2022
 (730) **DOTCHIRNE PIDPRIEMSTVO „KONDI-
 TERSKA KORPORATZIA „ROSHEN””, UA**
 1 Nauky Avenue, building 1, UA - 03039,
 Kyiv, Ucraina
 (540)

МУЛЬТИ-КЕЙК

- (526) Elementele mărcii asupra cărora solicitantul declară că renunță la invocarea oricărui drept exclusiv: „МУЛЬТИ”, „КЕЙК”.
- (511) NCL(11-2022)
 30 - cafea, ceai, cacao și înlocuitori ai acestora; orez, paste făinoase și tăiței; tapioca și sago; făină și preparate din cereale; pâine, produse de patiserie și cofetărie; ciocolată; înghețată, șerburi și alte înghețate comestibile; zahăr, miere, sirop de melasă; drojdie, praf de copt; sare, condimente, mirodenii, plante aromatice conservate; oțet, sosuri și alte condimente; gheață (apă înghețată).
- (531) CFE(8) 28.05.00.
-

- (210) **051444**
 (220) 06.04.2023
 (730) **CURADEN AG, CH**
 Amlehnstrasse 22, Kriens, 6010, Elveția
 (540)

CURADEN

- (511) NCL(12-2023)
 03 - abrazivi; decoloranți de uz cosmetic; preparate pentru înălbire (decoloranți) de uz casnic; produse chimice de uz casnic pentru redarea strălucirii culorilor (spălarea rufelor); balsamuri pentru rufe; înălbitori pentru rufe; sineală; produse pentru a da luciu rufelor; preparate pentru spălare; produse pentru înmuierea rufelor; apret; amidon pentru strălucirea rufelor; preparate de îmbospătare a respirației pentru igiena personală; spray-uri pentru îmbospătarea respirației; benzi pentru îmbospătarea respirației; cosmetice;

- preparate pentru lustruirea protezelor dentare; uleiuri eterice; loțiuni capilare; produse pentru curățarea dinților; produse de parfumerie; produse de curățat; preparate pentru curățarea protezelor dentare; ape de gură, nu pentru uz medical; pastă de dinți; preparate pentru lustruit; decapanți; săpunuri;
- 05 - băuturi dietetice de uz medical; alimente dietetice de uz medical; alimente pentru bebeluși; soluții antibacteriene pentru spălarea mâinilor; dezinfectante folosite pentru igienă; plasturi; sinapisme; amalgam dentar; amalgame dentare din aur; remedii de uz dentar; adevizi pentru proteze dentare; aliaje de metale prețioase de uz stomatologic; abrazivi de uz dentar; cimenturi dentare; ceară dentară; lacuri dentare; masticuri dentare; ceară pentru mulaje dentare; porțelan pentru proteze dentare; cauciuc de uz dentar; produse farmaceutice; preparate farmaceutice; preparate biologice de uz medical; preparate chimice de uz medical; preparate chimice de uz farmaceutic; produse chimico-farmaceutice; preparate de diagnosticare; preparate enzimice de uz medical; preparate pentru facilitarea erupției dinților; produse pentru distrugerea verminei; fungicide; erbicide;
- 10 - copci chirurgicale; compresoare (chirurgie); instrumentar de tăiere pentru uz chirurgical; ferăstraie de uz chirurgical; atele (chirurgie); câmpuri operatorii sterile, chirurgicale; aparate și instrumente chirurgicale; sonde dilatatoare chirurgicale; instrumentar chirurgical pentru tăiat; cearceafuri chirurgicale; implanturi chirurgicale formate din materiale artificiale; bureți chirurgicali; fire de uz chirurgical; roboți chirurgicali; aparate de diagnosticare pentru uz medical; aparate și instrumente medicale; ecrane radiologice de uz medical; aparate cu raze X pentru uz medical; aparate radiologice de uz medical; aparate și instalații pentru producerea de raze X pentru uz medical; lămpi cu raze ultraviolete pentru uz medical; scaune de uz medical sau stomatologic; scaune pentru examinare stomatologică; materiale pentru suturi; maxilare artificiale; membre artificiale; dinți artificiali; proteze dentare; pivoți dentari; oglinzi de uz stomatologic; echipament stomatologic; aparate dentare electrice; freze de uz dentar; protecții dentare de uz dentar; scuișori de uz medical; articole ortopedice;
- 11 - aparate și instalații de iluminat; aparate de încălzit; aparate electrice de încălzire; instalații pentru producerea aburului; aparate și instalații de gătit; aparate și mașini frigorifice;
- dulapuri frigorifice; recipiente frigorifice; aparate și instalații de uscare; instalații și aparate de ventilație (aer condiționat); instalații de furnizare a apei; aparate de uz sanitar;
- 21 - ustensile de gătit, neelectrice; ustensile de bucătărie; ustensile de menaj; perii (cu excepția pensulelor); material pentru perii; material pentru curățare; piepteni; bureți de menaj; capete pentru periute de dinți electrice; ață dentară; periute de dinți; perii de dinți electrice; suporturi pentru scobitori; scobitori; ustensile cosmetice; dușuri de gură pentru curățarea dinților și gingiilor;
- 35 - publicitate; publicitate prin corespondență; producție de clipuri publicitare; închirierea spațiilor publicitare; închiriere de timp publicitar în mijloacele de comunicare; închirierea panourilor de afișare (panouri publicitare); dezvoltarea concepțiilor de publicitate; publicitate directă prin poștă; difuzarea anunțurilor publicitare; servicii de modele în scop publicitar sau de promovare a vânzărilor; publicitate on-line într-o rețea informatizată; publicitate on-line într-o rețea informatizată (afișaj); publicitate de tip pay-per-click (PPC); publicitate radiofonică; reactualizarea materialelor publicitare; furnizarea clasamentelor utilizatorului în scopuri comerciale sau publicitare; furnizarea evaluărilor utilizatorului în scopuri comerciale sau publicitare; servicii administrative pentru trimiteri medicale; gestionarea informatizată a fișelor și dosarelor medicale; consultanță în managementul și organizarea afacerilor; asistență în conducerea afacerilor; consultanță pentru conducerea afacerilor; administrarea interimară a afacerilor; servicii de memento pentru întâlniri (lucrări de birou); servicii de programare a întâlnirilor (lucrări de birou); servicii de prelucrare a datelor (lucrări de birou); servicii de recepție pentru vizitatori (funcții de birou); transcrierea comunicărilor (lucrări de birou); servicii de vânzare angro pentru preparate farmaceutice, veterinare, sanitare și produse medicale; servicii de vânzare cu amănuntul sau angro pentru preparate farmaceutice, veterinare, sanitare și produse medicale; informații pentru afaceri; furnizarea informațiilor de afaceri prin intermediul unui site; prezentarea produselor prin toate mijloacele de comunicare pentru vânzarea cu amănuntul; promovarea produselor prin influenceri; servicii de aprovizionare pentru terți (achiziții de bunuri și servicii pentru alte întreprinderi);
- 37 - servicii de asamblare legate de instalarea de mobile; instalare și reparații de aparate electrice;

- ce; consultații pentru construcții; construcții; furnizare de informații în domeniul construcțiilor; dezinfectie; dezinfectare de instrumente chirurgicale; iradiere de instrumente medicale; sterilizare de instrumente medicale;
- 39 - transport cu ambulanța; servicii de transport cu automobile; ambalarea produselor; servicii de depozitare; depozitarea mărfurilor; logistică de transport;
- 41 - organizarea și conducerea de conferințe; organizarea și conducerea de congrese; furnizare de cursuri și examinări în domeniul educației în scopuri de certificare; organizarea și coordonarea de forumuri educaționale personale; educație;
- 44 - servicii de machiaj profesional; stomatologie; servicii medicale; ambulatorii; consiliere în materie de sănătate; servicii spitalicești; servicii ale clinicilor medicale; servicii de analize medicale în scop de diagnostic și tratament furnizate de laboratoare medicale; asistență medicală; depistare medicală (screening); consultații în domeniul farmaceutic; prepararea de rețete de către farmaciști; monitorizarea la distanță de date medicale pentru diagnostic și tratament medical; asistență medicală pentru animale.

(210) **051487**
 (220) 12.04.2023
 (730) **POPOVICI Maxim, MD**
 Str. Nicolae Testemițanu nr. 17/6,
 MD-2025, Chișinău, Republica Moldova
 (540)

CROSSER

- (511) NCL(12-2023)
 07 - mașini, mașini-unelte, unelte acționate electric; motoare, cu excepția celor pentru vehiculele terestre; componente de cuplare și transmisie a mașinilor, cu excepția celor pentru vehiculele terestre; unelte agricole, altele decât uneltele de mână, acționate manual; incubatoare pentru ouă; mașini automate de vânzare;
- 12 - vehicule; aparate de locomotie terestră, aeriană sau navală;
- 35 - publicitate; administrarea, organizarea și managementul afacerilor; lucrări de birou.

(210) **051491**
 (220) 19.04.2023
 (730) **ABRIL ET NATURE, S.L., ES**
 Poligono Industrial Pla de Palou 2, Calle Palautordera 26, 08401, Granollers, Barcelona, Spania
 (540)

ABRIL ET NATURE

(591) Culori revendicate: albastru-închis.
 (511) NCL(12-2023)
 03 - produse pentru toaletă; cosmetice și preparate cosmetice; articole de parfumerie și odorizante; preparate pentru curățarea și îngrijirea corpului; farduri; produse pentru machiaj; săpunuri și geluri; deodorante și antiperspirante; preparate pentru înfrumusețarea părului; produse pentru epilare și bărbierit; oja de unghii; preparate și tratamente pentru păr.
 (531) CFE(9) 27.05.01; 29.01.04.

(210) **051495**
 (220) 14.04.2023
 (730) **SAVA-HANGANU Nicoleta, MD**
 Str. Dumitru Caraciobanu nr. 20,
 MD-2064, Chișinău, Republica Moldova
HANGANU Dumitru, MD
 Str. Mihail Sadoveanu nr. 30, bloc 2, ap. 27,
 MD-2075, Chișinău, Republica Moldova
 (540)

TARAFUL HANGANU

(511) NCL(12-2023)
 35 - publicitate; administrarea, organizarea și managementul afacerilor; lucrări de birou;
 41 - educație; instruire; divertisment; activități sportive și culturale.

(210) **051510**
 (220) 20.04.2023
 (730) **BALABAN INTRAVEST S.R.L., societate comercială, MD**
 MD-5024, Gura Căinarului, Florești, Republica Moldova

(540)

Aqua24

(511) NCL(12-2023)

11 - aparate și instalații de iluminat, de încălzire, de răcire, de producere a vaporilor, de coacere, de uscare, de ventilare, de distribuire a apei și de uz sanitar;

32 - bere; băuturi nealcoolice; ape minerale și carbogazoase; băuturi din fructe și sucuri de fructe; siropuri și alte preparate pentru fabricarea băuturilor nealcoolice.

(531) CFE(9) 27.07.11.

(210) **051511**

(220) 20.04.2023

(730) **BALABAN INTRAVEST S.R.L., societate comercială, MD**
MD-5024, Gura Căinarului, Florești, Republica Moldova

(540)



(526) Elementele mărcii asupra cărora solicitantul declară că renunță la invocarea oricărui drept exclusiv: „Cola”, cu excepția executării grafice deosebite.

(591) Culori revendicate: alb, negru, roșu.

(511) NCL(12-2023)

32 - bere; ape gazoase și alte băuturi nealcoolice; băuturi din fructe și sucuri de fructe; siropuri și alte preparate pentru fabricarea băuturilor; toate produsele sus-menționate cu gust și/sau conținut de cola;

33 - băuturi alcoolice, cu excepția berii; preparate alcoolice pentru fabricarea băuturilor; toate produsele sus-menționate cu gust și/sau conținut de cola.

(531) CFE(9) 01.01.02; 24.17.09; 27.05.01; 27.07.11; 29.01.13.

(210) **051517**

(220) 25.04.2023

(730) **LABORATOIRES INELDEA, FR**

267 Zone Industrielle, 4eme avenue - 10eme rue, 06510 CARROS, Franța

CAPPELAERE Nicolas, FR

32 Rue Paul Bounin, 06100 NICE, Franța

(540)

(591) Culori revendicate: violet (Pantone 2583C), alb, negru.

(511) NCL(12-2023)

03 - preparate pentru albit și alte substanțe pentru spălat; preparate pentru curățare, lustruire, degresare și șlefuire; săpunuri; produse de parfumerie; uleiuri esențiale; uleiuri pentru masaj; loțiuni pentru masaj, altele decât cele de uz medicinal; produse de masaj, nemedicamenteose; geluri de masaj, altele decât cele de uz medicinal; creme de masaj, altele decât cele de uz medicinal; cosmetice; șampoane; loțiuni capilare; preparate pentru igiena părului copiilor sub formă de loțiuni, șampoane, aerosoli; uleiuri esențiale cu acțiune repulsivă împotriva contaminării cu păduchi; pastă de dinți; preparate igienice ca articole de toaletă; produse și preparate cosmetice sub orice formă de dozare; creme, geluri, unguente de uz cosmetic;

05 - preparate farmaceutice și sanitare; substanțe dietetice de uz medical; alimente pentru bebeluși; suplimente alimentare; suplimente alimentare de uz medical; preparate cu vitamine pentru copii; plasturi, materiale pentru pansamente; materiale pentru plombarea dinților și pentru mulaje dentare; batoane alimentare ca suplimente nutritive și batoane care înlocuiesc o masă, ca supliment nutritiv, pentru sporirea energiei; suplimente alimentare de uz medical pe bază de proteine și/sau de vitamine și/sau de minerale și/sau de extracte din plante și/sau de fructe și/sau

de ierburi și/sau de fibre și/sau de grăsimi, sub formă de capsule, comprimate, fiole și concentrate administrate oral, pulberi care se diluează; suplimente alimentare pentru copii, de uz medical, pe bază de proteine și/sau de vitamine și/sau de minerale și/sau de plante și/sau de extracte din plante și/sau de fructe și/sau de ierburi și/sau de fibre și/sau de grăsimi și/sau de aminoacizi și/sau de acizi grași, sub formă de capsule, comprimate, fiole și concentrate administrate oral, pulberi care se diluează; produse antiparazitare; preparate pentru distrugerea animalelor dăunătoare; preparate pentru distrugerea păduchilor în păr; preparate pentru tratamentul pediculozei (pediculicide); erbicide; fungicide; preparate împotriva păduchilor; suplimente nutritive pe bază de proteine și/sau de grăsimi și/sau de vitamine și/sau de minerale și/sau de aminoacizi și/sau de acizi grași și/sau de plante, sub formă de capsule, comprimate, fiole și concentrate administrate oral, pulberi care se diluează; suplimente nutritive pentru copii, pe bază de proteine și/sau de grăsimi și/sau de vitamine și/sau de minerale și/sau de aminoacizi și/sau de acizi grași și/sau de plante și/sau de extracte din plante și/sau de fructe și/sau de ierburi și/sau de fibre, sub formă de capsule, comprimate, fiole și concentrate administrate oral, pulberi care se diluează; suplimente alimentare, nu de uz medical; spray-uri medicinale; spray-uri pentru gât și gură, medicinale; loțiuni de păr repelente contra contaminării cu păduchi; preparate și substanțe repelente împotriva contaminării cu păduchi, pe bază de uleiuri esențiale; suplimente nutritive de uz cosmetic.

(531) CFE(9) 26.04.18; 26.11.01; 27.05.11; 29.01.13.

(210) **051518**
 (220) 26.04.2023
 (730) **NGUYEN SI TRUNG KY, MD**
 Str. George Meniuc nr. 58,
 MD-2009, Chișinău, Republica Moldova
 (540)

ANGIOFLUX

(511) NCL(12-2023)
 05 - preparate farmaceutice, medicale și de uz veterinar; produse igienice de uz medical; alimente și substanțe dietetice adaptate pentru uz medical sau veterinar, alimente pentru bebeluși; suplimente dietetice pentru oameni și animale; plasturi, materiale pentru pansamente; materiale pentru plombarea dinților și pentru mulaje dentare; dezinfectante.

(210) **051519**
 (220) 26.04.2023
 (730) **NGUYEN SI TRUNG KY, MD**
 Str. George Meniuc nr. 58,
 MD-2009, Chișinău, Republica Moldova
 (540)

ANSIMAR

(511) NCL(12-2023)
 05 - preparate farmaceutice, medicale și de uz veterinar; produse igienice de uz medical; alimente și substanțe dietetice adaptate pentru uz medical sau veterinar, alimente pentru bebeluși; suplimente dietetice pentru oameni și animale; plasturi, materiale pentru pansamente; materiale pentru plombarea dinților și pentru mulaje dentare; dezinfectante.

(210) **051520**
 (220) 26.04.2023
 (730) **NGUYEN SI TRUNG KY, MD**
 Str. George Meniuc nr. 58,
 MD-2009, Chișinău, Republica Moldova
 (540)

BOCALEX

(511) NCL(12-2023)
 05 - preparate farmaceutice, medicale și de uz veterinar; produse igienice de uz medical; alimente și substanțe dietetice adaptate pentru uz medical sau veterinar, alimente pentru bebeluși; suplimente dietetice pentru oameni și animale; plasturi, materiale pentru pansamente; materiale pentru plombarea dinților și pentru mulaje dentare; dezinfectante.

(210) **051521**
 (220) 26.04.2023
 (730) **NGUYEN SI TRUNG KY, MD**
 Str. George Meniuc nr. 58,
 MD-2009, Chişinău, Republica Moldova
 (540)

BOROZIN

(511) NCL(12-2023)
 03 - cosmetice și produse de toaletă nemedicinale; produse nemedicinale pentru curățarea dinților; produse de parfumerie, uleiuri esențiale;
 05 - preparate farmaceutice, medicale și de uz veterinar; produse igienice de uz medical; alimente și substanțe dietetice adaptate pentru uz medical sau veterinar, alimente pentru bebeluși; suplimente dietetice pentru oameni și animale; plasturi, materiale pentru pansamente; materiale pentru plombarea dinților și pentru mulaje dentare; dezinfectante.

(210) **051522**
 (220) 26.04.2023
 (730) **NGUYEN SI TRUNG KY, MD**
 Str. George Meniuc nr. 58,
 MD-2009, Chişinău, Republica Moldova
 (540)

CENTROFARM

(511) NCL(12-2023)
 03 - cosmetice și produse de toaletă nemedicinale; produse nemedicinale pentru curățarea dinților; produse de parfumerie, uleiuri esențiale; preparate pentru albit și alte substanțe pentru spălat; preparate pentru curățare, lustruire, degresare și șlefuire;
 05 - preparate farmaceutice, medicale și de uz veterinar; produse igienice de uz medical; alimente și substanțe dietetice adaptate pentru uz medical sau veterinar, alimente pentru bebeluși; suplimente dietetice pentru oameni și animale; plasturi, materiale pentru pansamente; materiale pentru plombarea dinților și pentru mulaje dentare; dezinfectante; produse pentru distrugerea animalelor dăunătoare; fungicide, erbicide;

10 - aparate și instrumente chirurgicale, medicale, dentare și veterinar; membre, ochi și dinți artificiali; articole ortopedice; materiale de sutură; dispozitive terapeutice și de asistență, adaptate pentru persoanele cu handicap; aparate de masaj; aparate, dispozitive și articole pentru sugari; aparate, dispozitive și articole pentru activitate sexuală;
 35 - publicitate; administrarea, organizarea și managementul afacerilor; lucrări de birou.

(210) **051523**
 (220) 26.04.2023
 (730) **NGUYEN SI TRUNG KY, MD**
 Str. George Meniuc nr. 58,
 MD-2009, Chişinău, Republica Moldova
 (540)

CENTROIMPEX

(511) NCL(12-2023)
 03 - cosmetice și produse de toaletă nemedicinale; produse nemedicinale pentru curățarea dinților; produse de parfumerie, uleiuri esențiale; preparate pentru albit și alte substanțe pentru spălat; preparate pentru curățare, lustruire, degresare și șlefuire;
 05 - preparate farmaceutice, medicale și de uz veterinar; produse igienice de uz medical; alimente și substanțe dietetice adaptate pentru uz medical sau veterinar, alimente pentru bebeluși; suplimente dietetice pentru oameni și animale; plasturi, materiale pentru pansamente; materiale pentru plombarea dinților și pentru mulaje dentare; dezinfectante; produse pentru distrugerea animalelor dăunătoare; fungicide, erbicide;
 10 - aparate și instrumente chirurgicale, medicale, dentare și veterinar; membre, ochi și dinți artificiali; articole ortopedice; materiale de sutură; dispozitive terapeutice și de asistență, adaptate pentru persoanele cu handicap; aparate de masaj; aparate, dispozitive și articole pentru sugari; aparate, dispozitive și articole pentru activitate sexuală;
 35 - publicitate; administrarea, organizarea și managementul afacerilor; lucrări de birou.

(210) **051526**
(220) 26.04.2023
(730) **NGUYEN SI TRUNG KY, MD**
Str. George Meniuc nr. 58,
MD-2009, Chişinău, Republica Moldova
(540)

CICATRIX

(511) NCL(12-2023)
03 - cosmetice și produse de toaletă nemedicinale; produse nemedicinale pentru curățarea dinților; produse de parfumerie, uleiuri esențiale;
05 - preparate farmaceutice, medicale și de uz veterinar; produse igienice de uz medical; alimente și substanțe dietetice adaptate pentru uz medical sau veterinar, alimente pentru bebeluși; suplimente dietetice pentru oameni și animale; plasturi, materiale pentru pansamente; materiale pentru plombarea dinților și pentru mulaje dentare; dezinfectante.

(210) **051527**
(220) 26.04.2023
(730) **NGUYEN SI TRUNG KY, MD**
Str. George Meniuc nr. 58,
MD-2009, Chişinău, Republica Moldova
(540)

DavitaBone

(511) NCL(12-2023)
05 - preparate farmaceutice, medicale și de uz veterinar; produse igienice de uz medical; alimente și substanțe dietetice adaptate pentru uz medical sau veterinar, alimente pentru bebeluși; suplimente dietetice pentru oameni și animale; plasturi, materiale pentru pansamente; materiale pentru plombarea dinților și pentru mulaje dentare; dezinfectante.

(210) **051528**
(220) 26.04.2023
(730) **NGUYEN SI TRUNG KY, MD**
Str. George Meniuc nr. 58,
MD-2009, Chişinău, Republica Moldova

(540)

DERMEDIC

(511) NCL(12-2023)
03 - cosmetice și produse de toaletă nemedicinale; produse nemedicinale pentru curățarea dinților; produse de parfumerie, uleiuri esențiale;
05 - preparate farmaceutice, medicale și de uz veterinar; produse igienice de uz medical; alimente și substanțe dietetice adaptate pentru uz medical sau veterinar, alimente pentru bebeluși; suplimente dietetice pentru oameni și animale; plasturi, materiale pentru pansamente; materiale pentru plombarea dinților și pentru mulaje dentare; dezinfectante.

(210) **051529**
(220) 26.04.2023
(730) **NGUYEN SI TRUNG KY, MD**
Str. George Meniuc nr. 58,
MD-2009, Chişinău, Republica Moldova
(540)

FORVITA

(511) NCL(12-2023)
05 - preparate farmaceutice, medicale și de uz veterinar; produse igienice de uz medical; alimente și substanțe dietetice adaptate pentru uz medical sau veterinar, alimente pentru bebeluși; suplimente dietetice pentru oameni și animale; plasturi, materiale pentru pansamente; materiale pentru plombarea dinților și pentru mulaje dentare; dezinfectante.

(210) **051530**
(220) 26.04.2023
(730) **NGUYEN SI TRUNG KY, MD**
Str. George Meniuc nr. 58,
MD-2009, Chişinău, Republica Moldova
(540)

GLIZIGEN

- (511) NCL(12-2023)
 03 - cosmetice și produse de toaletă nemedicinale; produse nemedicinale pentru curățarea dinților; produse de parfumerie, uleiuri esențiale;
 05 - preparate farmaceutice, medicale și de uz veterinar; produse igienice de uz medical; alimente și substanțe dietetice adaptate pentru uz medical sau veterinar, alimente pentru bebeluși; suplimente dietetice pentru oameni și animale; plasturi, materiale pentru pansamente; materiale pentru plombarea dinților și pentru mulaje dentare; dezinfectante.

(210) **051531**
 (220) 26.04.2023
 (730) **NGUYEN SI TRUNG KY, MD**
 Str. George Meniuc nr. 58,
 MD-2009, Chișinău, Republica Moldova
 (540)

HAGINAT

- (511) NCL(12-2023)
 05 - preparate farmaceutice, medicale și de uz veterinar; produse igienice de uz medical; alimente și substanțe dietetice adaptate pentru uz medical sau veterinar, alimente pentru bebeluși; suplimente dietetice pentru oameni și animale; plasturi, materiale pentru pansamente; materiale pentru plombarea dinților și pentru mulaje dentare; dezinfectante.

(210) **051532**
 (220) 26.04.2023
 (730) **NGUYEN SI TRUNG KY, MD**
 Str. George Meniuc nr. 58,
 MD-2009, Chișinău, Republica Moldova
 (540)

KETAM

- (511) NCL(12-2023)
 05 - preparate farmaceutice, medicale și de uz veterinar; produse igienice de uz medical;

alimente și substanțe dietetice adaptate pentru uz medical sau veterinar, alimente pentru bebeluși; suplimente dietetice pentru oameni și animale; plasturi, materiale pentru pansamente; materiale pentru plombarea dinților și pentru mulaje dentare; dezinfectante.

(210) **051533**
 (220) 26.04.2023
 (730) **NGUYEN SI TRUNG KY, MD**
 Str. George Meniuc nr. 58,
 MD-2009, Chișinău, Republica Moldova
 (540)

MAC-Amlodipin

- (511) NCL(12-2023)
 05 - preparate farmaceutice, medicale și de uz veterinar; produse igienice de uz medical; alimente și substanțe dietetice adaptate pentru uz medical sau veterinar, alimente pentru bebeluși; suplimente dietetice pentru oameni și animale; plasturi, materiale pentru pansamente; materiale pentru plombarea dinților și pentru mulaje dentare; dezinfectante.

(210) **051534**
 (220) 26.04.2023
 (730) **NGUYEN SI TRUNG KY, MD**
 Str. George Meniuc nr. 58,
 MD-2009, Chișinău, Republica Moldova
 (540)

MAC-Mycin

- (511) NCL(12-2023)
 05 - preparate farmaceutice, medicale și de uz veterinar; produse igienice de uz medical; alimente și substanțe dietetice adaptate pentru uz medical sau veterinar, alimente pentru bebeluși; suplimente dietetice pentru oameni și animale; plasturi, materiale pentru pansamente; materiale pentru plombarea dinților și pentru mulaje dentare; dezinfectante.

(210) **051535**
 (220) 26.04.2023
 (730) **NGUYEN SI TRUNG KY, MD**
 Str. George Meniuc nr. 58,
 MD-2009, Chişinău, Republica Moldova
 (540)

Mac-Nopril

(511) NCL(12-2023)
 05 - preparate farmaceutice, medicale și de uz veterinar; produse igienice de uz medical; alimente și substanțe dietetice adaptate pentru uz medical sau veterinar, alimente pentru bebeluși; suplimente dietetice pentru oameni și animale; plasturi, materiale pentru pansamente; materiale pentru plombarea dinților și pentru mulaje dentare; dezinfectante.

(210) **051536**
 (220) 26.04.2023
 (730) **NGUYEN SI TRUNG KY, MD**
 Str. George Meniuc nr. 58,
 MD-2009, Chişinău, Republica Moldova
 (540)

MAC-Profen

(511) NCL(12-2023)
 05 - preparate farmaceutice, medicale și de uz veterinar; produse igienice de uz medical; alimente și substanțe dietetice adaptate pentru uz medical sau veterinar, alimente pentru bebeluși; suplimente dietetice pentru oameni și animale; plasturi, materiale pentru pansamente; materiale pentru plombarea dinților și pentru mulaje dentare; dezinfectante.

(210) **051538**
 (220) 26.04.2023
 (730) **NGUYEN SI TRUNG KY, MD**
 Str. George Meniuc nr. 58,
 MD-2009, Chişinău, Republica Moldova
 (540)

METYPRED

(511) NCL(12-2023)
 05 - preparate farmaceutice, medicale și de uz veterinar; produse igienice de uz medical; alimente și substanțe dietetice adaptate pentru uz medical sau veterinar, alimente pentru bebeluși; suplimente dietetice pentru oameni și animale; plasturi, materiale pentru pansamente; materiale pentru plombarea dinților și pentru mulaje dentare; dezinfectante.

(210) **051539**
 (220) 26.04.2023
 (730) **NGUYEN SI TRUNG KY, MD**
 Str. George Meniuc nr. 58,
 MD-2009, Chişinău, Republica Moldova
 (540)

MITUX

(511) NCL(12-2023)
 05 - preparate farmaceutice, medicale și de uz veterinar; produse igienice de uz medical; alimente și substanțe dietetice adaptate pentru uz medical sau veterinar, alimente pentru bebeluși; suplimente dietetice pentru oameni și animale; plasturi, materiale pentru pansamente; materiale pentru plombarea dinților și pentru mulaje dentare; dezinfectante.

(210) **051540**
 (220) 26.04.2023
 (730) **NGUYEN SI TRUNG KY, MD**
 Str. George Meniuc nr. 58,
 MD-2009, Chişinău, Republica Moldova
 (540)

NATTOENZYM

(511) NCL(12-2023)
 05 - preparate farmaceutice, medicale și de uz veterinar; produse igienice de uz medical; alimente și substanțe dietetice adaptate pentru uz medical sau veterinar, alimente pentru bebeluși; suplimente dietetice pentru oameni și animale; plasturi, materiale pentru pansamente; materiale pentru plombarea dinților și pentru mulaje dentare; dezinfectante.

(210) **051541**
 (220) 26.04.2023
 (730) **NGUYEN SI TRUNG KY, MD**
 Str. George Meniuc nr. 58,
 MD-2009, Chişinău, Republica Moldova
 (540)

PHARMALIFE

(511) NCL(12-2023)
 05 - preparate farmaceutice, medicale și de uz veterinar; produse igienice de uz medical; alimente și substanțe dietetice adaptate pentru uz medical sau veterinar, alimente pentru bebeluși; suplimente dietetice pentru oameni și animale; plasturi, materiale pentru pansamente; materiale pentru plombarea dinților și pentru mulaje dentare; dezinfectante.

(526) Elementele mărcii asupra cărora solicitantul declară că renunță la invocarea oricărui drept exclusiv: „Test”, „SEVEN”.

(511) NCL(12-2023)
 05 - preparate farmaceutice, medicale și de uz veterinar; produse igienice de uz medical; alimente și substanțe dietetice adaptate pentru uz medical sau veterinar, alimente pentru bebeluși; suplimente dietetice pentru oameni și animale; plasturi, materiale pentru pansamente; materiale pentru plombarea dinților și pentru mulaje dentare; dezinfectante;
 10 - aparate și instrumente chirurgicale, medicale, dentare și veterinare; membre, ochi și dinți artificiali; articole ortopedice; materiale de sutură; dispozitive terapeutice și de asistență, adaptate pentru persoanele cu handicap; aparate de masaj; aparate, dispozitive și articole pentru sugari; aparate, dispozitive și articole pentru activitate sexuală.

(210) **051542**
 (220) 26.04.2023
 (730) **NGUYEN SI TRUNG KY, MD**
 Str. George Meniuc nr. 58,
 MD-2009, Chişinău, Republica Moldova
 (540)

SOLKET

(511) NCL(12-2023)
 05 - preparate farmaceutice, medicale și de uz veterinar; produse igienice de uz medical; alimente și substanțe dietetice adaptate pentru uz medical sau veterinar, alimente pentru bebeluși; suplimente dietetice pentru oameni și animale; plasturi, materiale pentru pansamente; materiale pentru plombarea dinților și pentru mulaje dentare; dezinfectante.

(210) **051544**
 (220) 26.04.2023
 (730) **NGUYEN SI TRUNG KY, MD**
 Str. George Meniuc nr. 58,
 MD-2009, Chişinău, Republica Moldova
 (540)

Test QuickTANA

(526) Elementele mărcii asupra cărora solicitantul declară că renunță la invocarea oricărui drept exclusiv: „Test”.

(511) NCL(12-2023)
 05 - preparate farmaceutice, medicale și de uz veterinar; produse igienice de uz medical; alimente și substanțe dietetice adaptate pentru uz medical sau veterinar, alimente pentru bebeluși; suplimente dietetice pentru oameni și animale; plasturi, materiale pentru pansamente; materiale pentru plombarea dinților și pentru mulaje dentare; dezinfectante;
 10 - aparate și instrumente chirurgicale, medicale, dentare și veterinare; membre, ochi și dinți artificiali; articole ortopedice; materiale de sutură; dispozitive terapeutice și de asistență, adaptate pentru persoanele cu handicap; aparate de masaj; aparate, dispozitive și articole pentru sugari; aparate, dispozitive și articole pentru activitate sexuală.

(210) **051543**
 (220) 26.04.2023
 (730) **NGUYEN SI TRUNG KY, MD**
 Str. George Meniuc nr. 58,
 MD-2009, Chişinău, Republica Moldova
 (540)

Test QuickSEVEN

(210) **051545**
 (220) 26.04.2023
 (730) **NGUYEN SI TRUNG KY, MD**
 Str. George Meniuc nr. 58,
 MD-2009, Chișinău, Republica Moldova
 (540)

URSOLISIN

(511) NCL(12-2023)
 05 - preparate farmaceutice, medicale și de uz veterinar; produse igienice de uz medical; alimente și substanțe dietetice adaptate pentru uz medical sau veterinar, alimente pentru bebeluși; suplimente dietetice pentru oameni și animale; plasturi, materiale pentru pansamente; materiale pentru plombarea dinților și pentru mulaje dentare; dezinfectante.

(210) **051546**
 (220) 26.04.2023
 (730) **NGUYEN SI TRUNG KY, MD**
 Str. George Meniuc nr. 58,
 MD-2009, Chișinău, Republica Moldova
 (540)

VALOCORDIN

(511) NCL(12-2023)
 05 - preparate farmaceutice, medicale și de uz veterinar; produse igienice de uz medical; alimente și substanțe dietetice adaptate pentru uz medical sau veterinar, alimente pentru bebeluși; suplimente dietetice pentru oameni și animale; plasturi, materiale pentru pansamente; materiale pentru plombarea dinților și pentru mulaje dentare; dezinfectante.

(210) **051547**
 (220) 26.04.2023
 (730) **NGUYEN SI TRUNG KY, MD**
 Str. George Meniuc nr. 58,
 MD-2009, Chișinău, Republica Moldova
 (540)

EUGICA CANDY

(526) Elementele mărcii asupra cărora solicitantul declară că renunță la invocarea oricărui drept exclusiv: „CANDY”.
 (511) NCL(12-2023)
 05 - bomboane de uz medical;
 30 - bomboane.

(210) **051556**
 (220) 25.04.2023
 (730) **CEPOI Victor, MD**
 Șos. Balcani nr. 2, ap. 78,
 MD-2001, Chișinău, Republica Moldova
 (540)

Biolife

(511) NCL(12-2023)
 05 - preparate farmaceutice, medicale și de uz veterinar; produse igienice de uz medical; alimente și substanțe dietetice adaptate pentru uz medical sau veterinar, alimente pentru bebeluși; suplimente dietetice pentru oameni și animale; plasturi, materiale pentru pansamente; materiale pentru plombarea dinților și pentru mulaje dentare; dezinfectante; produse pentru distrugerea animalelor dăunătoare; fungicide, erbicide;
 29 - carne, pește, păsări și vânat; extracte din carne; fructe și legume conservate, congelate, uscate și fierte; jeleuri, dulcețuri, compoturi; ouă; lapte, brânzeturi, unt, iaurt și alte produse lactate; uleiuri și grăsimi comestibile;
 30 - cafea, ceai, cacao și înlocuitori ai acestora; orez, paste făinoase și tăiței; tapioca și sago; făină și preparate din cereale; pâine, produse de patiserie și cofetărie; ciocolată; înghețată, șerbeturi și alte înghețate comestibile; zahăr, miere, sirop de melasă; drojdie, praf de copt; sare, condimente, mirodenii, plante aromatice conservate; oțet, sosuri și alte condimente; gheață (apă înghețată);
 32 - bere; băuturi nealcoolice; ape minerale și carbogazoase; băuturi din fructe și sucuri de fructe; siropuri și alte preparate pentru fabricarea băuturilor nealcoolice.

- (210) **051559**
 (220) 02.05.2023
 (730) **GOLIMP-ART S.R.L., MD**
 Str. Mihail Sadoveanu nr. 42/6,
 MD-2075, Chișinău, Republica Moldova
ASSORTI-LOOK S.R.L., MD
 Str. Mihail Sadoveanu nr. 42/6,
 MD-2075, Chișinău, Republica Moldova
 (540)

PORTUL PULOVERULUI

DE CRĂCIUN

- (591) Culori revendicate: alb, verde-închis, verde-deschis.
 (511) NCL(12-2023)
 25 - îmbrăcăminte, încălțăminte, articole care servesc la acoperirea capului;
 35 - publicitate; administrarea, organizarea și managementul afacerilor; lucrări de birou.
 (531) CFE(9) 26.04.09; 26.04.18; 26.13.01; 27.05.01; 29.01.13.

- (210) **051568**
 (220) 28.04.2023
 (730) **FARMACIA FAMILIEI S.R.L., MD**
 Str. Burebista nr. 23,
 MD-2032, Chișinău, Republica Moldova
 (540)



- (591) Culori revendicate: albastru-deschis, albastru-închis, turcoaz.
 (511) NCL(12-2023)
 03 - cosmetice și produse de toaletă nemedicinale; produse nemedicinale pentru curățarea dinților; produse de parfumerie, uleiuri esențiale; preparate pentru albit și alte substanțe pentru spălat; preparate pentru curățare, lustruire, degresare și șlefuire;

- 05 - preparate farmaceutice, medicale și de uz veterinar; produse igienice de uz medical; alimente și substanțe dietetice adaptate pentru uz medical sau veterinar, alimente pentru bebeluși; suplimente dietetice pentru oameni și animale; plasturi, materiale pentru pansamente; materiale pentru plombarea dinților și pentru mulaje dentare; dezinfectante; produse pentru distrugerea animalelor dăunătoare; fungicide, erbicide;
 10 - aparate și instrumente chirurgicale, medicale, dentare și veterinare; membre, ochi și dinți artificiali; articole ortopedice; materiale de sutură; dispozitive terapeutice și de asistență, adaptate pentru persoanele cu handicap; aparate de masaj; aparate, dispozitive și articole pentru sugari; aparate, dispozitive și articole pentru activitate sexuală;
 35 - publicitate; administrarea, organizarea și managementul afacerilor; lucrări de birou;
 44 - servicii medicale; servicii veterinare; servicii de igienă și de îngrijire a frumuseții pentru oameni sau animale; servicii de agricultură, acvacultură, horticultură și silvicultură.
 (531) CFE(9) 19.03.01; 19.03.21; 26.01.18; 26.01.22; 27.05.01; 27.05.22; 29.01.12.

- (210) **051571**
 (220) 28.04.2023
 (730) **GG LIFE-SOURCE S.R.L., MD**
 Str. Trandafirilor nr. 13/2, of. 425,
 MD-2038, Chișinău, Republica Moldova
 (540)

Sentiment
 Arta de a dăru

- (511) NCL(12-2023)
 04 - uleiuri și unsoare industriale, ceară; lubrifianti; produse pentru absorbția, umezirea și compactarea pulberilor; combustibili și materiale pentru iluminat; lumânări și fitiluri pentru iluminat;

- 31 - produse agricole, de acvacultură, horticole și forestiere, brute și neprelucrate; cereale și semințe crude și neprocesate; fructe și legume proaspete, plante aromatice proaspete; plante și flori naturale; bulbi, răsaduri și semințe pentru plantare; animale vii; hrană și băuturi pentru animale; malt;
- 35 - publicitate; administrarea, organizarea și managementul afacerilor; lucrări de birou.
- (531) CFE(9) 02.09.01; 26.11.21; 26.13.25; 27.05.01.

- (210) **051572**
 (220) 03.05.2023
 (730) **ȚURCAN Anastasia, MD**
 Str. George Meniuc nr. 11,
 MD-2009, Chișinău, Republica Moldova
REABOCONI Maria, MD
 Str. Romană nr. 19, bloc 2, ap. 10,
 MD-2005, Chișinău, Republica Moldova
- (540)



- (511) NCL(12-2023)
- 03 - cosmetice și produse de toaletă nemedicinale; produse nemedicinale pentru curățarea dinților; produse de parfumerie, uleiuri esențiale; preparate pentru albit și alte substanțe pentru spălat; preparate pentru curățare, lustruire, degresare și șlefuire;
- 05 - preparate farmaceutice, medicale și de uz veterinar; produse igienice de uz medical; alimente și substanțe dietetice adaptate pentru uz medical sau veterinar, alimente pentru

bebeluși; suplimente dietetice pentru oameni și animale; plasturi, materiale pentru pansamente; materiale pentru plombarea dinților și pentru mulaje dentare; dezinfectante; produse pentru distrugerea animalelor dăunătoare; fungicide, erbicide;

- 35 - servicii on-line de tranzacționare, și anume servicii de operare on-line pe piețe pentru vânzătorii și cumpărătorii de produse și servicii; servicii on-line de tranzacționare în care vânzătorii afișează produsele sau serviciile care urmează să fie oferite spre vânzare, achiziționare sau spre licitare prin intermediul Internetului, în scopul facilitării vânzării de produse și servicii de către terți prin intermediul unei rețele de calculatoare; oferire de răspuns evaluativ și evaluări de produse și servicii oferite de vânzatori, evaluarea valorii și a prețurilor produselor și serviciilor oferite de vânzatori, serviciilor de performanță a cumpărătorilor și vânzătorilor, serviciilor de livrare, precum și experiența globală de tranzacționare în legătură cu acestea; oferirea unui ghid de căutare de publicitate on-line care oferă produse și servicii ale vânzătorilor; oferirea unei baze de date de căutare on-line de evaluare pentru cumpărători și vânzatori; publicitate; gestiunea afacerilor comerciale; administrare comercială; lucrări de birou; servicii de comercializare pentru terți prestate de supermarketuri, hipermarketuri, buticuri, magazine, gherete, chioșcuri, tarabe, farmacii;
- 41 - educație; instruire; divertisment; activități sportive și culturale;
- 44 - servicii medicale; servicii veterinare; servicii de igienă și de îngrijire a frumuseții pentru oameni sau animale; servicii de agricultură, acvacultură, horticultură și silvicultură.
- (531) CFE(9) 24.03.07; 24.03.17; 25.01.13; 25.01.25; 26.01.16; 26.01.18; 27.05.11.

- (210) **051573**
 (220) 03.05.2023
 (730) **POTOȚCHI Alexandru, MD**
 Str. Decebal nr. 4, MD-6812,
 Băcioi, Chișinău, Republica Moldova
- (540)

MURĂTURI DE LA BUNICA

(511) NCL(12-2023)
29 - carne, pește, păsări și vânat; extracte din carne; fructe și legume conservate, congelate, uscate și fierte; jeleuri, dulceturi, compoturi; ouă; lapte, brânzeturi, unt, iaurt și alte produse lactate; uleiuri și grăsimi comestibile.

(210) **051580**
(220) 02.05.2023
(730) **LEFTER Adrian, MD**
Str. Chișinăului nr. 2, bloc A, ap. 9,
MD-6401, Nisporeni, Republica Moldova
(540)

**FASHION
FORMULA**



(511) NCL(12-2023)
41 - educație; instruire; divertisment; activități sportive și culturale.
(531) CFE(9) 26.03.23; 26.04.26; 26.13.25; 27.05.01.

(210) **051581**
(220) 03.05.2023
(730) **CIUMAC Nicolae, MD**
Șos. Bucovinei nr. 19, bloc 5, ap. 12,
MD-4601, Edineț, Republica Moldova
(540)

ASIGURĂM ȘI DESPĂGUBIM

(511) NCL(12-2023)
36 - servicii financiare, monetare și bancare; servicii de asigurări; servicii imobiliare.

(210) **051582**
(220) 03.05.2023
(730) **VINĂRIA DIN VALE S.R.L., MD**
Str. Alexei Mateevici nr. 34,
MD-2012, Chișinău, Republica Moldova
(540)

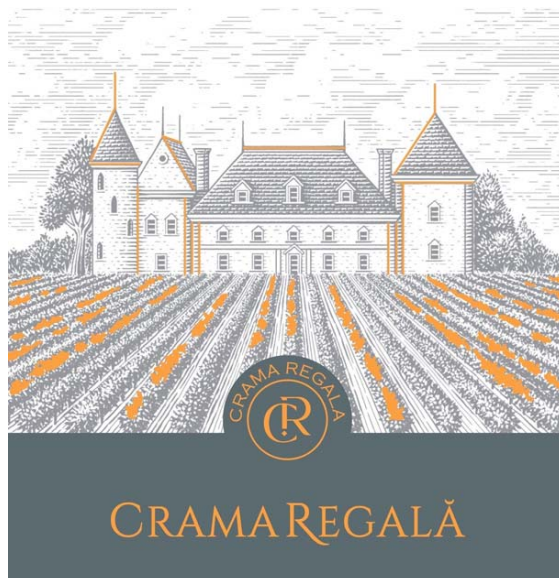

(591) Culori revendicate: alb, auriu, gri de diferite nuanțe.
(511) NCL(12-2023)
32 - bere; băuturi nealcoolice; ape minerale și carbogazoase; băuturi din fructe și sucuri de fructe; siropuri și alte preparate pentru fabricarea băuturilor nealcoolice;
33 - băuturi alcoolice, cu excepția berii; preparate alcoolice pentru fabricarea băuturilor;
35 - publicitate; administrarea, organizarea și managementul afacerilor; lucrări de birou.
(531) CFE(9) 06.19.07; 06.19.16; 07.01.01; 26.01.18; 27.05.09; 27.05.22; 29.01.13.

(210) **051583**
(220) 02.05.2023
(730) **DANIGASING S.R.L., MD**
Str. Mihai Eminescu nr. 1, MD-5948,
Sărata Nouă, Fălești, Republica Moldova

(540)

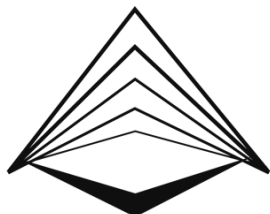

DANIGASING

(511) NCL(12-2023)

37 - servicii de construcții; servicii de instalații și reparații; extracții miniere, foraje pentru extracția de petrol și gaze;

40 - tratarea materialelor; reciclarea gunoaielor și deșeurilor; filtrarea aerului și tratarea apei; servicii de imprimare; conservarea alimentelor și a băuturilor.

(531) CFE(9) 07.01.12; 07.01.24; 26.03.05; 26.03.23; 26.13.25; 27.05.01.

(210) 051586

(220) 03.05.2023

(730) TRANGA Andrei, MD

Str. Mihail Kogălniceanu nr. 85, ap. 12,
MD-2009, Chișinău, Republica Moldova

(540)

LAKE RESIDENCE

(591) Culori revendicate: verde-deschis, verde-închis.

(511) NCL(12-2023)

16 - hârtie și carton; produse de imprimare; articole pentru legătorie; fotografii; articole de papetărie și de birou, cu excepția mobilei; adezivi pentru papetărie sau menaj; materiale de desen și materiale pentru artiști; pensule; materiale didactice și de instruire; foi, folii

și pungi din plastic pentru împachetare și ambalare; caractere și clișee tipografice;

29 - carne, pește, păsări și vânat; extracte din carne; fructe și legume conservate, congelate, uscate și fierte; jeleurii, dulceturi, compoturi; ouă; lapte, brânzeturi, unt, iaurt și alte produse lactate; uleiuri și grăsimi comestibile;

30 - cafea, ceai, cacao și înlocuitori ai acestora; orez, paste făinoase și tăiței; tapioca și sago; făină și preparate din cereale; pâine, produse de patiserie și cofetărie; ciocolată; înghețată, șerburi și alte înghețate comestibile; zahăr, miere, sirop de melasă; drojdie, praf de copt; sare, condimente, mirodenii, plante aromatice conservate; oțet, sosuri și alte condimente; gheață (apă înghețată);

35 - publicitate; administrarea, organizarea și managementul afacerilor; lucrări de birou;

43 - servicii de alimentație publică; servicii de cazare temporară.

(531) CFE(9) 27.05.03; 29.01.12.

(210) 051589

(220) 04.05.2023

(730) AGA TECH S.R.L., MD

Str. Uzinelor nr. 104,
MD-2075, Chișinău, Republica Moldova

(540)

KENLE

Industrial Laundry Machinery

(511) NCL(12-2023)

07 - mașini, mașini-unelte, unelte acționate electrice; motoare, cu excepția celor pentru vehiculele terestre; componente de cuplare și transmisie a mașinilor, cu excepția celor pentru vehiculele terestre; unelte agricole, altele decât uneltele de mână, acționate manual; incubatoare pentru ouă; mașini automate de vânzare;

11 - aparate și instalații de iluminat, de încălzire, de răcire, de producere a vaporilor, de coa-

- cere, de uscare, de ventilare, de distribuire a apei și de uz sanitar;
- 35 - publicitate; administrarea, organizarea și managementul afacerilor; lucrări de birou;
- 37 - servicii de construcții; servicii de instalații și reparații; extracții miniere, foraje pentru extracția de petrol și gaze.
- (531) CFE(9) 14.01.02; 14.03.21; 24.17.08; 26.11.13; 26.13.02; 26.13.25; 27.05.11.

- (210) **051590**
 (220) 04.05.2023
 (730) **PRISACARI Igor, MD**
 MD-6654, Zăluțeni, Florești, Republica Moldova
 (540)



- (591) Culori revendicate: alb, galben, oranj, roz, violet.
- (511) NCL(12-2023)
- 35 - publicitate; administrarea, organizarea și managementul afacerilor; lucrări de birou;
- 41 - educație; instruire; divertisment; activități sportive și culturale.
- (531) CFE(9) 02.09.01; 06.03.02; 06.03.05; 06.19.01; 10.03.01; 27.05.01; 29.01.15.

- (210) **051591**
 (220) 05.05.2023
 (730) **The Coca-Cola Company, US**
 One Coca-Cola Plaza, Atlanta, Georgia 30313, Statele Unite ale Americii
 (540)

Cappy Pulpy

- (511) NCL(12-2023)
- 05 - preparate farmaceutice și veterinare; produse igienice de uz medical; substanțe dietetice de uz medical, alimente pentru sugari; plasturi și materiale pentru pansamente; materiale pentru plombarea dinților și pentru mulaje dentare; dezinfectante; produse pentru distrugerea animalelor dăunătoare; fungicide, erbicide;
- 32 - bere; ape minerale și gazoase și alte băuturi nealcoolice; băuturi din fructe și sucuri de fructe; siropuri și alte preparate pentru fabricarea băuturilor;
- 33 - băuturi alcoolice (cu excepția berii).

- (210) **051592**
 (220) 11.05.2023
 (730) **Yiwu OK Electric Appliance Co., Ltd., CN**
 Shop No. 17476, Market 2, Yiwu International Trade City, Futian Street, Yiwu City, China
 (540)

LumaBella

- (511) NCL(12-2023)
- 07 - malaxoare; mașini de spălat rufe; mașini de tocat carne; mașini de tocat; mașini pentru morărit; mașini de tăiat pâine; frământătoare mecanice; mașini de bucătărie, electromecanice; dispozitive de zdrobit de bucătărie, electrice; râșnițe de cafea, cu excepția celor manuale; mixere electrice de uz casnic; mașini electrice de bucătărie; teluri electrice pentru uz casnic; roboți electrice de bucătărie; storcătoare electrice de suc;
- 08 - mașini de tuns barbă; aparate pentru ondularea părului; instrumente pentru îndepărtarea

cuticulelor; instrumente de ondulat materiale textile; aparate manuale pentru ondularea părului; lame de ras; pile electrice de unghi; pile de unghi, electrice sau neelectrice; mașini de tuns părul, electrice și neelectrice; unghiere (electrice sau neelectrice); truse de manichiură; aparate pentru epilare, electrice sau neelectrice; truse de manichiură (electrice); clești pentru întors genele; împletitoare de păr electrice; aparate laser pentru epilare, altele decât cele de uz medical;

- 11 - cuptoare de bucătărie; ustensile de gătit electrice; mașini de gătit; lămpi de gaz; mașini de prăjit; oale de gătit sub presiune, electrice; lămpi de unghi; percolatoare electrice de cafea; grătare mari în aer liber; friteoze electrice; fierbătoare electrice; mașini de făcut pâine; mașini de gătit multifuncționale; plăci de gătit electrice; aparate de prăjit cu aer; aparate de refrigerare; capsule de cafea goale pentru cafetiere electrice; aparate și mașini de fabricare a gheții; umidificatoare; uscătoare de păr; ventilatoare electrice de uz personal.

(531) CFE(9) 26.01.05; 27.05.08.

- (210) **051594**
 (220) 03.05.2023
 (730) **BALKAN PHARMACEUTICALS S.R.L., societate comercială, MD**
 Str. Industrială nr. 7A, MD-2091,
 Singera, Chișinău, Republica Moldova
 (540)



- (526) Elementele mărcii asupra cărora solicitantul declară că renunță la invocarea oricărui drept exclusiv: „Balkan”, „Pharmaceuticals”, cu excepția executării grafice deosebite.

- (591) Culori revendicate: alb, negru, cenușiu, verde-deschis, verde-închis.
 (511) NCL(12-2023)
 05 - preparate farmaceutice care contribuie la digestie, enzime pentru uz farmaceutic.
 (531) CFE(9) 01.13.01; 01.13.15; 25.07.07; 26.04.18; 26.11.13; 26.13.25; 27.05.09; 29.01.15.

- (210) **051595**
 (220) 04.05.2023
 (730) **VITALLIUS TECH S.R.L., MD**
 MD-3731, Sireți, Strășeni, Republica Moldova
 (540)



- (591) Culori revendicate: portocaliu, albastru-deschis, albastru-închis.
 (511) NCL(12-2023)
 35 - publicitate; administrarea, organizarea și managementul afacerilor; lucrări de birou;
 36 - servicii financiare, monetare și bancare; servicii de asigurări; servicii imobiliare;
 38 - servicii de telecomunicații;
 42 - servicii științifice și tehnologice, precum și servicii de cercetare și creație, referitoare la acestea; servicii de analiză industrială, cercetare industrială și proiectare industrială; servicii de control al calității și de autentificare; crearea și dezvoltarea calculatoarelor și programelor de calculator.
 (531) CFE(9) 24.15.24; 26.03.04; 26.03.05; 27.05.09; 29.01.13.

- (210) **051596**
 (220) 04.05.2023
 (730) **AGENȚIA DE GUVERNARE ELECTRONICĂ, instituție publică, MD**
 Bd. Ștefan cel Mare și Sfânt nr. 134,
 MD-2012, Chișinău, Republica Moldova

(540)

MCabinet

(511) NCL(12-2023)

09 - software pentru calculatoare.

(210) **051597**

(220) 04.05.2023

(730) **SERGERUX S.R.L., MD**

Str. Ismail nr. 86/1, ap. 185,

MD-2001, Chișinău, Republica Moldova

(540)



(511) NCL(12-2023)

29 - carne, pește, păsări și vânat; extracte din carne; fructe și legume conservate, congelate, uscate și fierte; jeleuri, dulceturi, compoturi; ouă; lapte, brânzeturi, unt, iaurt și alte produse lactate; uleiuri și grăsimi comestibile;

30 - cafea, ceai, cacao și înlocuitori ai acestora; orez, paste făinoase și tăiței; tapioca și sago; făină și preparate din cereale; pâine, produse de patiserie și cofetărie; ciocolată; înghețată, șerburi și alte înghețate comestibile; zahăr, miere, sirop de melasă; drojdie, praf de copt; sare, condimente, mirodenii, plante aromatice conservate; oțet, sosuri și alte condimente; gheață (apă înghețată);

35 - publicitate; administrarea, organizarea și managementul afacerilor; lucrări de birou;

43 - servicii de alimentație publică; servicii de cazare temporară.

(531) CFE(9) 08.01.08; 11.03.04; 11.03.20; 24.17.25; 26.01.16; 26.01.18; 27.05.09.

(210) **051598**

(220) 05.05.2023

(730) **JIZDAN Bogdan, MD**

Str. Miorița nr. 5/2, ap. 57,

MD-2028, Chișinău, Republica Moldova

(540)



(511) NCL(12-2023)

29 - carne, pește, păsări și vânat; extracte din carne; fructe și legume conservate, congelate, uscate și fierte; jeleuri, dulceturi, compoturi; ouă; lapte, brânzeturi, unt, iaurt și alte produse lactate; uleiuri și grăsimi comestibile;

30 - cafea, ceai, cacao și înlocuitori ai acestora; orez, paste făinoase și tăiței; tapioca și sago; făină și preparate din cereale; pâine, produse de patiserie și cofetărie; ciocolată; înghețată, șerburi și alte înghețate comestibile; zahăr, miere, sirop de melasă; drojdie, praf de copt; sare, condimente, mirodenii, plante aromatice conservate; oțet, sosuri și alte condimente; gheață (apă înghețată);

33 - băuturi alcoolice, cu excepția berii; preparate alcoolice pentru fabricarea băuturilor;

35 - publicitate; administrarea, organizarea și managementul afacerilor; lucrări de birou.

(531) CFE(9) 01.01.04; 09.07.19; 11.01.01; 11.01.02; 11.01.04; 26.01.16; 26.02.16; 26.11.21; 27.05.09.

(210) **051599**

(220) 05.05.2023

(730) **MIDNIGHT WORKS S.R.L., MD**

Str. Nicolae Testemițanu nr. 29/5, ap. (of.)

301, MD-2025, Chișinău, Republica Moldova

(540)

MIDNIGHT GAMES

(511) NCL(12-2023)

28 - jocuri, jucării și articole pentru joacă; aparate pentru jocuri video; articole de gimnastică și sport; decorațiuni (ornamente) pentru pomul de Crăciun;

42 - servicii științifice și tehnologice, precum și servicii de cercetare și creație, referitoare la acestea; servicii de analiză industrială, cercetare industrială și proiectare industrială; servicii de control al calității și de autentificare; crearea și dezvoltarea calculatoarelor și programelor de calculator.

(210) **051600**

(220) 08.05.2023

(730) **EDNATERIC - TRANS S.R.L., MD**

Bd. Constantin Negruzzi nr. 7, of. 255,
MD-2001, Chișinău, Republica Moldova

(540)

begoo

(511) NCL(12-2023)

39 - transport; ambalarea și depozitarea mărfurilor; organizarea de călătorii.

(210) **051601**

(220) 10.05.2023

(730) **Tabaterra CJSC, AZ**

1, Kimyachilar str., Sumgayit, AZ5002, Azerbaidjan

(540)

Argo

(511) NCL(12-2023)

34 - foaie absorbante pentru pipe de tutun; scrumiere; carnete de hârtie pentru țigarete; tutun

de mestecat; tabachere pentru țigări de foi; foarfeci pentru țigări de foi; portțigarete pentru țigări de foi; tabachere pentru țigarete; filtre pentru țigarete; portțigarete pentru țigarete; foaie pentru țigarete; capete de țigarete; țigarete; țigarete care conțin înlocuitori de tutun, cu excepția celor pentru uz medical; cigarillos (tip de trabuc de dimensiuni reduse); țigări de foi; țigarete electronice; creme; arome, altele decât uleiurile esențiale, pentru tutun; arome, altele decât uleiurile esențiale, pentru utilizare în țigări electronice; doze de gaz pentru brichete; plante pentru fumat; narghilele; cutii cu umiditate constantă pentru păstrarea țigărilor de foi; brichete pentru fumători; soluții lichide pentru utilizare în țigări electronice; suporturi pentru chibrituri; cutii de chibrituri; chibrituri; capete pentru portțigarete; vaporizatoare orale pentru fumători; dispozitive de curățat pipe de tutun; suporturi pentru pipe de tutun; dispozitive de buzunar pentru rularea țigaretelor; tutun de prizat; tabachere pentru tutun de prizat; scuiători pentru consumatorii de tutun; muștiucuri din chihlimbar pentru trabucuri și suporturi de trabucuri; tutun; recipiente de tutun; pipe; punguțe de tutun; fitiluri pentru brichete.

(210) **051602**

(220) 10.05.2023

(730) **Tabaterra CJSC, AZ**

1, Kimyachilar str., Sumgayit, AZ5002, Azerbaidjan

(540)

Kingsman

(511) NCL(12-2023)

34 - foaie absorbante pentru pipe de tutun; scrumiere; carnete de hârtie pentru țigarete; tutun de mestecat; tabachere pentru țigări de foi; foarfeci pentru țigări de foi; portțigarete pentru țigări de foi; tabachere pentru țigarete; filtre pentru țigarete; portțigarete pentru țigarete; foaie pentru țigarete; capete de țigarete; țigarete; țigarete care conțin înlocuitori de tutun, cu excepția celor pentru uz medical; cigarillos (tip de trabuc de dimensiuni reduse); țigări de foi; țigarete electronice; creme; arome, altele decât uleiurile esențiale,

pentru tutun; arome, altele decât uleiurile esențiale, pentru utilizare în țigări electronice; doze de gaz pentru brichete; plante pentru fumat; narghilele; cutii cu umiditate constantă pentru păstrarea țigărilor de foi; brichete pentru fumători; soluții lichide pentru utilizare în țigări electronice; suporturi pentru chibrituri; cutii de chibrituri; chibrituri; capete pentru portțigarete; vaporizatoare orale pentru fumători; dispozitive de curățat pipe de tutun; suporturi pentru pipe de tutun; dispozitive de buzunar pentru rularea țigaretelor; tutun de prizat; tabachere pentru tutun de prizat; scuiători pentru consumatorii de tutun; muștiucuri din chihlimbar pentru trabucuri și suporturi de trabucuri; tutun; recipiente de tutun; pipe; punguțe de tutun; fitiluri pentru brichete.

buzunar pentru rularea țigaretelor; tutun de prizat; tabachere pentru tutun de prizat; scuiători pentru consumatorii de tutun; muștiucuri din chihlimbar pentru trabucuri și suporturi de trabucuri; tutun; recipiente de tutun; pipe; punguțe de tutun; fitiluri pentru brichete.

(210) **051603**
 (220) 10.05.2023
 (730) **Tabaterra CJSC, AZ**
 1, Kimyachilar str., Sumgayit, AZ5002, Azerbaidjan
 (540)

Mclaren

(511) NCL(12-2023)
 34 - foițe absorbante pentru pipe de tutun; scrumiere; carnete de hârtie pentru țigarete; tutun de mestecat; tabachere pentru țigări de foi; foarfeci pentru țigări de foi; portțigarete pentru țigări de foi; tabachere pentru țigarete; filtre pentru țigarete; portțigarete pentru țigarete; foițe pentru țigarete; capete de țigarete; țigarete; țigarete care conțin înlocuitori de tutun, cu excepția celor pentru uz medical; cigarillos (tip de trabuc de dimensiuni reduse); țigări de foi; țigarete electronice; creme; arome, altele decât uleiurile esențiale, pentru tutun; arome, altele decât uleiurile esențiale, pentru utilizare în țigări electronice; doze de gaz pentru brichete; plante pentru fumat; narghilele; cutii cu umiditate constantă pentru păstrarea țigărilor de foi; brichete pentru fumători; soluții lichide pentru utilizare în țigări electronice; suporturi pentru chibrituri; cutii de chibrituri; chibrituri; capete pentru portțigarete; vaporizatoare orale pentru fumători; dispozitive de curățat pipe de tutun; suporturi pentru pipe de tutun; dispozitive de

(210) **051604**
 (220) 10.05.2023
 (310) 018833811
 (320) 08.02.2023
 (330) EM
 (730) **ORIGO SHOP S.R.L, RO**
 Strada Lipscani nr 9, parter, sector 5, București, România
 (540)

people
 of specialty

(511) NCL(12-2023)
 30 - cafea, cafea boabe, cafea măcinată, cafea solubilă, cafea fără cofeină, băuturi din cafea, ciocolată, cacao și ceai cu lapte; amestecuri pe bază de cafea naturală și/sau înlocuitori de cafea (cicoare, orz și alte cereale), cafea cu arome, ceai, ceai cu gheață; cafea cu gheață, cacao și cafea artificială; băuturi nealcoolice pe bază de cafea, ceai, cacao și ciocolată; preparate nealcoolice gata de băut, preparate pe bază cafea, ceai, cacao și ciocolată; praf de cafea în capsule; ceai în capsule; pudră de cacao în capsule; pulberi de băuturi pe bază de cafea, cacao sau ceai în capsule; infuzii; extracte și esențe din cafea și ceai, cu excepția esențelor eterice și a uleiurilor esențiale; orez, paste și tăiței; tapioca și sago; făină și preparate din cereale; pâine, produse de brutărie, patiserie și produse de cofetărie; gustări pe bază de cerea-

le; brișe, biscuiți, dulciuri, produse și batoane pe bază de fulgi de cereale care conțin și fructe deshidratate și oleaginoase, preparate pe bază de cereale dulci și sărate; ciocolată; înghețată, sorbeturi și alte produse similare sub formă de înghețată, comestibile; zahăr și îndulcitori, înlocuitori ai zahărului, sirop de arțar, sirop de agave, miere, melasă; drojdie, praf de copt; sare, condimente, mirodenii, ierburi conservate; oțet, sosuri și alte condimente; gheață (apă înghețată);

- 35 - servicii de comerț/vânzare cu amănuntul pentru râșnițe de cafea, altele decât cele acționate manual, automate de cafea, prăjitoare de cafea, filtre de cafea, electrice, mașini de cafea, electrice, capsule de cafea, goale, pentru aparate electrice de cafea, filtre pentru apă potabilă, ceainice, electrice, mașini de făcut înghețată, mașini și aparate de făcut gheață, distribuitoare electrice de băuturi, mașini de făcut pâine, mașini de copt pâine, aparate pentru răcirea băuturilor; servicii de comerț/vânzare cu amănuntul pentru cuptoare pentru brutărie, instalații și echipamente de răcire, aparate de gătit la aburi, electrice, congelatoare, mașini de gătit (cupatoare), prăjitoare de malț, aparate de gătit multifuncționale, pasteurizatoare, dulapuri frigorifice, mașini și aparate de refrigerare, vitrine frigorifice, frigider, prăjitoare, vitrine pentru depozitarea vinurilor, electrice, aparate electrice pentru fabricarea iaurtului, dehumidificatoare; servicii de comerț/vânzare cu amănuntul pentru filtre din hârtie pentru cafea, râșnițe de cafea, acționate manual, servicii de cafea, filtre de cafea, neelectrice, cafetiere de aragaz, neelectrice, căni pentru cafetiere, neelectrice, veselă, tacâmuri și ustensile de bucătărie, căni de cafea și ceai, pahare din plastic sau hârtie, căni cu pereți dubli, pahare pentru cafea și ceai; servicii de comerț/vânzare cu amănuntul pentru servicii de ceai (veselă), seturi pentru zahăr și produse de adăugat la băuturi, tăvi (platouri de servit), infuzoare de ceai și cafea, ceainice (neelectrice), cutii/recipiente pentru cafea și pentru ceai (articole de masă), termosuri, capace, strecurătoare și strecurătoare de ceai; servicii de comerț/vânzare cu amănuntul pentru cafea, cafea boabe, cafea măcinată, cafea solubilă, cafea fără cofeină, băuturi din cafea, ciocolată, cacao și ceai cu lapte, amestecuri pe bază de cafea naturală și/sau înlocuitori de cafea (cicoare, orz și alte cereale), cafea cu arome, ceai, ceai cu gheață, cafea cu gheață, cacao și cafea artificială,

băuturi nealcoolice pe bază de cafea, ceai, cacao și ciocolată, preparate nealcoolice gata de băut, preparate pe bază de cafea, ceai, cacao și ciocolată; servicii de comerț/vânzare cu amănuntul pentru praf de cafea în capsule, ceai în capsule, pudră de cacao în capsule; servicii de comerț/vânzare cu amănuntul pentru pulberi de băuturi pe bază de cafea, cacao sau ceai în capsule, infuzii, extracte și esențe din cafea și ceai, orez, paste și tăiței, tapioca și sago; servicii de comerț/vânzare cu amănuntul pentru făină și preparate din cereale, pâine, produse de brutărie, patiserie și produse de cofetărie, gustări pe bază de cereale, brișe, biscuiți, dulciuri, produse și batoane pe bază de fulgi de cereale care conțin și fructe deshidratate și oleaginoase, preparate pe bază de cereale dulci și sărate, ciocolată, înghețată, sorbeturi și alte produse similare sub formă de înghețată, comestibile, zahăr și îndulcitori, înlocuitori ai zahărului; servicii de comerț/vânzare cu amănuntul pentru sirop de arțar, sirop de agave, miere, melasă, drojdie, praf de copt, sare, condimente, mirodenii, ierburi conservate, oțet, sosuri și alte condimente, gheață (apă înghețată); servicii de comerț/vânzare cu amănuntul pentru bere, băuturi nealcoolice, ape minerale și gazoase și alte băuturi nealcoolice, băuturi din fructe și sucuri de fructe, siropuri și alte preparate nealcoolice pentru fabricarea băuturilor, amestecuri nealcoolice folosite pentru fabricarea băuturilor; asistență în managementul afacerilor; întrebări privind afacerile; auditul afacerilor; consultanță în organizarea și managementul afacerilor; consultanță în managementul afacerilor; servicii specializate privind eficiența afacerilor; evaluări ale afacerilor; investigații privind afacerile; consultanță în organizarea afacerilor; cercetări privind afacerile; servicii de consiliere privind managementul afacerilor; consultanță profesională în afaceri; oferirea informațiilor în domeniul afacerilor; managementul afacerilor hoteliere; furnizarea informațiilor de afaceri prin intermediul unui site web; demonstrații cu produse; servicii de externalizare (asistență de afaceri); servicii de agenție de import-export; strângerea la un loc, în folosul terților, a unei game variate de bunuri, cu excepția transportului acestora, care permit clienților să vadă și să cumpere în mod convenabil aceste bunuri; astfel de servicii pot fi furnizate prin intermediul magazinelor de vânzare cu amănuntul, al punctelor de vânzare angro, prin

intermediul automatelor pentru vânzarea produselor, cataloagelor cu comandă prin poștă sau prin mijloace electronice, de exemplu prin intermediul site-urilor web sau al emisiunilor de tip teleshopping; servicii de intermediere comercială; publicitate; servicii de informații privind marketingul; cercetare de marketing; marketing; consultanță în domeniul managementului de personal; recrutarea personalului; servicii de telemarketing; publicitate prin televiziune; publicitate prin Internet; servicii furnizate prin intermediul magazinelor de vânzare cu amănuntul, prin punctele de vânzare angro, prin intermediul automatelor pentru vânzarea produselor, cataloagelor cu comandă prin poștă sau cu comandă prin mijloace electronice, prin intermediul site-urilor web sau al emisiunilor de tip teleshopping; servicii de achiziție pentru terți; relații publice; închirierea automatelor pentru vânzarea produselor; servicii publicitare, de marketing și promoționale, inclusiv prin distribuirea mostrelor, dezvoltarea conceptelor publicitare, scrierea și publicarea textelor publicitare; promovare, publicitate și marketing pentru pagini web on-line; publicitate, în special servicii pentru promovarea produselor și serviciilor în domeniul cafelei, promovarea produselor și serviciilor, în special din domeniul cafelei, prin sponsorizări; servicii de promovare comercială prin mijloace audiovizuale;

40 - servicii de prăjire a cafelei și de prelucrare a cafelei; pasteurizarea alimentelor și băuturilor;

43 - servicii oferite de cafenele, servicii de furnizare a alimentelor și băuturilor; cazare temporară; servicii de catering care constau în furnizarea produselor alimentare și băuturilor; servicii de bufet; servicii de bar; servicii de restaurant; servicii de restaurant cu auto-servire; servicii de bufet pentru gustări (snack-bar); închirierea aparatelor de gătit; servicii de bucătări personali.

(531) CFE(9) 13.01.12; 27.03.15; 27.05.08.

(210) **051606**

(220) 10.05.2023

(730) **CEBAN Alexandr, MD**

Str. Sovietică nr. 24, MD-4230,

Răscăieți, Ștefan Vodă, Republica Moldova

(540)



(511) NCL(12-2023)

20 - mobile, oglinzi, rame pentru tablouri; containere, nemetalice, pentru depozitare sau transport; oase neprelucrate sau semiprelucrate, coarne, fanoane de balenă sau sedef; scoici; spumă de mare; chihlimbar galben;

21 - ustensile și recipiente pentru menaj sau de bucătărie; articole de bucătărie și veselă, cu excepția furculițelor, cuțitelor și lingurilor; piepteni și bureți; perii, cu excepția pensulelor; materiale pentru perii; articole pentru curățare; sticlă brută sau semiprelucrată, cu excepția sticlei pentru construcții; sticlărie, porțelan și ceramică;

28 - jocuri, jucării și articole pentru joacă; aparate pentru jocuri video; articole de gimnastică și sport; decorațiuni (ornamente) pentru pomul de Crăciun;

35 - publicitate; administrarea, organizarea și managementul afacerilor; lucrări de birou.

(531) CFE(9) 05.01.05; 05.01.11; 05.01.13; 05.01.16; 26.04.18; 27.05.15.

(210) **051607**

(220) 10.05.2023

(730) **LAMBARSCI Vitalie, MD**

Str. Ion Creangă nr. 23/1, MD-2003,

Durlești, Chișinău, Republica Moldova

(540)



(591) Culori revendicate: alb, galben, verde de diferite nuanțe.

(511) NCL(12-2023)

31 - produse agricole, de acvacultură, horticole și forestiere, brute și neprelucrate; cereale și semințe crude și neprocesate; fructe și legume proaspete, plante aromatice proaspete; plante și flori naturale; bulbi, răsaduri și semințe pentru plantare; animale vii; hrană și băuturi pentru animale; malț;

35 - publicitate; administrarea, organizarea și managementul afacerilor; lucrări de birou.

(531) CFE(9) 05.01.02; 05.01.08; 05.01.11; 16.19.01; 24.09.02; 24.09.07; 24.09.14; 27.05.09; 29.01.13.

(210) **051608**

(220) 10.05.2023

(730) **Ch4 Engineering S.R.L., MD**

MD-4829, Măgdăcești, Criuleni, Republica Moldova

(540)

WILDCORE

(511) NCL(12-2023)

31 - produse agricole, de acvacultură, horticole și forestiere, brute și neprelucrate; cereale și semințe crude și neprocesate; fructe și legume proaspete, plante aromatice proaspete; plante și flori naturale; bulbi, răsaduri și semințe pentru plantare; animale vii; hrană și băuturi pentru animale; malț;

33 - băuturi alcoolice, cu excepția berii; preparate alcoolice pentru fabricarea băuturilor.

(210) **051609**

(220) 11.05.2023

(730) **Blue Spring Imports, Inc., US**

1990 NE 163rd Street, Unit 230, North Miami Beach, FL 33162, Statele Unite ale Americii

(540)

ST. HÖLDA

(511) NCL(12-2023)

33 - băuturi alcoolice, cu excepția berii; preparate alcoolice pentru fabricarea băuturilor.

(531) CFE(9) 24.17.02; 27.05.15.

(210) **051610**

(220) 11.05.2023

(730) **Blue Spring Imports, Inc., US**

1990 NE 163rd Street, Unit 230, North Miami Beach, FL 33162, Statele Unite ale Americii

(540)

SHEVKOFF

(511) NCL(12-2023)

33 - băuturi alcoolice, cu excepția berii; preparate alcoolice pentru fabricarea băuturilor.

(210) **051611**

(220) 15.05.2023

(730) **BOIAR GRUP S.R.L., MD**

Str. Sfânta Treime nr. 13, of. 15, MD-2093, Grătiești, Chișinău, Republica Moldova

(540)



- (591) Culori revendicate: alb, albastru-închis, albastru-deschis.
 (511) NCL(12-2023)
 03 - cosmetice și produse de toaletă nemedicinale; produse nemedicinale pentru curățarea dinților; produse de parfumerie, uleiuri esențiale; preparate pentru albit și alte substanțe pentru spălat; preparate pentru curățare, lustruire, degresare și șlefuire.
 (531) CFE(9) 01.15.11; 01.15.15; 26.11.08; 27.05.09; 29.01.13.

- (210) **051612**
 (220) 03.05.2023
 (730) **SUBSIDIARY COMPANY „CONFECTIONERY CORPORATION „ROSHEN””, UA**
 1 Nauky Avenue, building 1, Kyiv, 03039, Ucraina
 (540)

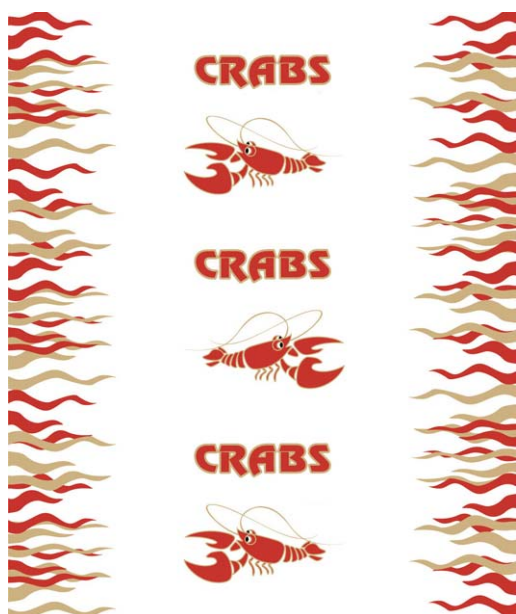

- (591) Culori revendicate: alb, roșu, cafeniu, negru.
 (511) NCL(12-2023)
 30 - dulciuri; caramele (bomboane).
 (531) CFE(9) 03.09.16; 03.09.24; 05.11.01; 25.01.05; 25.01.19; 26.11.13; 27.05.03; 29.01.14.

- (210) **051613**
 (220) 03.05.2023
 (730) **CRĂCIUN Corneliu, MD**
 Str. Traian nr. 7, MD-6512,
 Bulboaca, Anenii Noi, Republica Moldova
 (540)



- (511) NCL(12-2023)
 11 - aparate și instalații de iluminat, de încălzire, de răcire, de producere a vaporilor, de coacere, de uscare, de ventilare, de distribuire a apei și de uz sanitar;
 30 - cafea, ceai, cacao și înlocuitori ai acestora; orez, paste făinoase și tăiței; tapioca și sago; făină și preparate din cereale; pâine, produse de patiserie și cofetărie; ciocolată; înghețată, șerburi și alte înghețate comestibile; zahăr, miere, sirop de melasă; drojdie, praf de copt; sare, condimente, mirodenii, plante aromatice conservate; oțet, sosuri și alte condimente; gheață (apă înghețată);
 35 - publicitate; administrarea, organizarea și managementul afacerilor; lucrări de birou;
 43 - servicii de alimentație publică; servicii de cazare temporară.
 (531) CFE(9) 24.17.02; 26.13.01; 27.01.12; 27.05.09.

- (210) **051614**
 (220) 03.05.2023
 (730) **CRĂCIUN Corneliu, MD**
 Str. Traian nr. 7, MD-6512,
 Bulboaca, Anenii Noi, Republica Moldova

(540)



(511) NCL(12-2023)

30 - cafea, ceai, cacao și înlocuitori ai acestora; orez, paste făinoase și tăiței; tapioca și sago; făină și preparate din cereale; pâine, produse de patiserie și cofetărie; ciocolată; înghețată, șerburi și alte înghețate comestibile; zahăr, miere, sirop de melasă; drojdie, praf de copt; sare, condimente, mirodenii, plante aromatice conservate; oțet, sosuri și alte condimente; gheață (apă înghețată).

(531) CFE(9) 01.15.15; 05.07.01; 05.07.27; 11.03.04; 11.03.20; 26.13.01; 27.05.09.

(210) 051615

(220) 05.05.2023

(730) **SUBSIDIARY COMPANY „CONFECTIO-NERY CORPORATION „ROSHEN””, UA**
1 Nauky Avenue, building 1, Kyiv, 03039, Ucraina

(540)



(591) Culori revendicate: alb, verde, roșu, roz, gri.

(511) NCL(12-2023)

30 - caramele (bomboane).

(531) CFE(9) 05.03.20; 05.07.09; 05.07.21; 25.01.05; 25.01.19; 25.07.20; 26.04.15; 27.05.01; 28.05.00; 29.01.15.

(210) 051617

(220) 12.05.2023

(730) **ZHAO Hongkai, CN**

Room 301, Unit 7, Building 503, No. 109, Xusheng Street, Dongli District, Harbin, Heilongjiang, China

(540)



(591) Culori revendicate: roșu, alb.

(511) NCL(12-2023)

11 - instalații de încălzire pentru vehicule; încălzitoare de buzunar; radiatoare electrice pentru vehicule; instalații de aer condiționat pentru mașini; instalații de climatizare pentru vehicule; dispozitive încălzitoare pentru dezghețarea geamurilor vehiculelor; aparate de încălzire cu combustibil solid, lichid sau gazos; arzătoare de ulei.

(531) CFE(9) 26.01.03; 26.01.18; 26.01.22; 26.11.01; 27.05.10; 27.05.19; 27.05.22; 29.01.12.

(210) 051618

(220) 13.05.2023

(730) **DIGITAL LEGAL TECH S.R.L., MD**

Str. Hîrtoape nr. 1, MD-2003, Durlești, Chișinău, Republica Moldova

(540)



(511) NCL(12-2023)

35 - publicitate; administrarea, organizarea și managementul afacerilor; lucrări de birou;

41 - educație; instruire; divertisment; activități sportive și culturale;

42 - servicii științifice și tehnologice, precum și servicii de cercetare și creație, referitoare la acestea; servicii de analiză industrială, cercetare industrială și proiectare industrială; servicii de control al calității și de autentificare; crearea și dezvoltarea calculatoarelor și programelor de calculator;

43 - servicii de alimentație publică; servicii de cazare temporară.

(531) CFE(9) 03.07.05; 03.07.24; 26.04.18; 27.05.01.

(210) 051619

(220) 14.05.2023

(730) BESCHIERU Nichita, MD

Str. Nicolae Milescu Spătarul nr. 23, ap. 79,
MD-2075, Chișinău, Republica Moldova

(540)

ESQUIRE

(511) NCL(12-2023)

33 - băuturi alcoolice, cu excepția berii; preparate alcoolice pentru fabricarea băuturilor.

(210) 051622

(220) 11.05.2023

(730) LINELLA S.R.L., MD

Șos. Muncești nr. 121,
MD-2002, Chișinău, Republica Moldova

(540)

DiNova

(511) NCL(12-2023)

29 - carne, pește, păsări și vânat; extracte din carne; fructe și legume conservate, congelate, uscate și fierte; jeleuri, dulceturi, compoturi; ouă; lapte, brânzeturi, unt, iaurt și alte produse lactate; uleiuri și grăsimi comestibile;

30 - cafea, ceai, cacao și înlocuitori ai acestora; orez, paste făinoase și tăiței; tapioca și sago; făină și preparate din cereale; pâine, produse de patiserie și cofetărie; ciocolată; înghețată, șerbeturi și alte înghețate comestibile; zahăr, miere, sirop de melasă; drojdie, praf de copt; sare, condimente, mirodenii, plante aromatice conservate; oțet, sosuri și alte condimente; gheață (apă înghețată);

35 - publicitate; administrarea, organizarea și managementul afacerilor; lucrări de birou;

39 - transport; ambalarea și depozitarea mărfurilor; organizarea de călătorii;

43 - servicii de alimentație publică; servicii de cazare temporară.

(210) 051623

(220) 11.05.2023

(730) LINELLA S.R.L., MD

Șos. Muncești nr. 121,
MD-2002, Chișinău, Republica Moldova

(540)

IMPORT AND TRADE COMPANY

(591) Culori revendicate: albastru, alb, negru.

(511) NCL(12-2023)

29 - carne, pește, păsări și vânat; extracte din carne; fructe și legume conservate, congelate, uscate și fierte; jeleuri, dulceturi, compoturi;

- ouă; lapte, brânzeturi, unt, iaurt și alte produse lactate; uleiuri și grăsimi comestibile;
- 30 - cafea, ceai, cacao și înlocuitori ai acestora; orez, paste făinoase și tăiței; tapioca și sago; făină și preparate din cereale; pâine, produse de patiserie și cofetărie; ciocolată; înghețată, șerburi și alte înghețate comestibile; zahăr, miere, sirop de melasă; drojdie, praf de copt; sare, condimente, mirodenii, plante aromatice conservate; oțet, sosuri și alte condimente; gheață (apă înghețată);
- 35 - publicitate; administrarea, organizarea și managementul afacerilor; lucrări de birou;
- 39 - transport; ambalarea și depozitarea mărfurilor; organizarea de călătorii;
- 43 - servicii de alimentație publică; servicii de cazare temporară.
- (531) CFE(9) 27.01.06; 27.05.10; 27.05.19; 29.01.13.

- (210) **051624**
 (220) 15.05.2023
 (730) **MAIB S.A., bancă comercială, MD**
 Str. Constantin Tănase nr. 9/1,
 MD-2005, Chișinău, Republica Moldova
- (540)



- (591) Culori revendicate: albastru-închis, alb.
 (511) NCL(12-2023)
 36 - servicii financiare, monetare și bancare; servicii de asigurări; servicii imobiliare.
- (531) CFE(9) 26.01.03; 26.01.12; 26.02.05; 26.02.07; 26.04.10; 26.11.21; 26.13.25; 27.05.17; 29.01.12.

- (210) **051625**
 (220) 15.05.2023
 (730) **MAIB S.A., bancă comercială, MD**
 Str. Constantin Tănase nr. 9/1,
 MD-2005, Chișinău, Republica Moldova

(540)



- (591) Culori revendicate: gri, alb.
 (511) NCL(12-2023)
 36 - servicii financiare, monetare și bancare; servicii de asigurări; servicii imobiliare.
- (531) CFE(9) 26.01.03; 26.01.12; 26.02.05; 26.02.07; 26.04.10; 26.11.21; 26.13.25; 27.05.17; 29.01.12.

- (210) **051626**
 (220) 15.05.2023
 (730) **LUNGU Roman, MD**
 MD-4436, Sadova, Călărași, Republica Moldova
- (540)



- (526) Elementele mărcii asupra cărora solicitantul declară că renunță la invocarea oricărui drept exclusiv: „TUZARA”, „SILVER EDITION”, cu excepția executării grafice deosebite.
- (511) NCL(12-2023)
 33 - băuturi alcoolice, cu excepția berii; preparate alcoolice pentru fabricarea băuturilor; toate produsele sus-menționate provenite din Tuzara.
- (531) CFE(9) 25.01.13; 25.07.02; 26.04.03; 26.04.09; 27.05.03.

- (210) **051627**
 (220) 15.05.2023
 (730) **ANDRIEȘ-PRIM A.V., școala auto, instituție de învățământ, MD**
 Str. A. Pușkin nr. 16,
 MD-2043, Chișinău, Republica Moldova
 (540)



- (591) Culori revendicate: albastru, roșu, alb, negru.
 (511) NCL(12-2023)
 41 - educație; instruire; divertisment; activități sportive și culturale.
 (531) CFE(9) 18.07.01; 26.03.01; 26.03.18; 27.05.08; 29.01.14.

- (210) **051628**
 (220) 16.05.2023
 (730) **COSARIOV Vladimir, MD**
 Str. Chișinăului nr. 114, ap. 1, MD-2084,
 Cricova, Chișinău, Republica Moldova
 (540)

GEPARD

- (511) NCL(12-2023)
 04 - uleiuri și unsoare industriale, ceară; lubrifianți; produse pentru absorbția, umezirea și compactarea pulberilor; combustibili și materiale pentru iluminat; lumânări și fitiluri pentru iluminat;
 09 - aparate și instrumente științifice, pentru cercetare, de navigare, geodezice, fotografice, cinematografice, audiovizuale, optice, de cântărire, de măsurare, de semnalizare, de detectare, de testare, de verificare, de salvare și didactice; aparate și instrumente pentru conducerea, distribuția, transformarea, acumularea, reglarea sau controlul distribuției sau utilizării energiei electrice; aparate și instrumente pentru înregistrarea, transmiterea, reproducerea sau procesarea sunetului, imaginilor sau a datelor; suporturi media înregistrate și descărcabile, software pentru calculatoare, suporturi media digitale sau analogice de înregistrare și de stocare fără conținut; mecanisme pentru aparate cu pre-

plată; case de marcat, dispozitive de calculat; calculatoare și dispozitive periferice pentru calculatoare; costume de scafandru, măști pentru scafandri, dopuri de urechi pentru scafandri, clești de nas pentru scafandri și înotători, mănuși pentru scafandri, aparate de respirat pentru înot subacvatic; extincătoare.

- (210) **051629**
 (220) 16.05.2023
 (730) **LumGrupMas S.R.L., MD**
 Str. Gheorghe Madan nr. 87/7,
 MD-2020, Chișinău, Republica Moldova
 (540)



- (591) Culori revendicate: negru, roșu, oranj, albastru.
 (511) NCL(12-2023)
 11 - aparate și instalații de iluminat, de încălzire, de răcire, de producere a vaporilor, de coacere, de uscare, de ventilare, de distribuire a apei și de uz sanitar.
 (531) CFE(9) 26.03.01; 26.03.05; 27.05.01; 29.01.14.

- (210) **051630**
 (220) 16.05.2023
 (730) **URÎTU Teodor, MD**
 Str. Alecu Russo nr. 9/8, ap. 34,
 MD-2068, Chișinău, Republica Moldova
 (540)



- (591) Culori revendicate: alb, portocaliu.
 (511) NCL(12-2023)
 03 - cosmetice și produse de toaletă nemedicinale; produse nemedicinale pentru curățarea dinților; produse de parfumerie, uleiuri esențiale; preparate pentru albit și alte substanțe pentru spălat; preparate pentru curățare, lustruire, degresare și șlefuire.
 (531) CFE(9) 01.15.15; 01.15.21; 02.09.14; 27.05.08; 29.01.12.

- (210) **051631**
 (220) 19.05.2023
 (730) **SHIERSKY STUDIO S.R.L., MD**
 Str. Independenței nr. 50, ap. 194,
 MD-2072, Chișinău, Republica Moldova
 (540)

INGIMERO

- (511) NCL(12-2023)
 30 - cafea, ceai, cacao și înlocuitori ai acestora; orez, paste făinoase și tăiței; tapioca și sago; făină și preparate din cereale; pâine, produse de patiserie și cofetărie; ciocolată; înghețată, șerburi și alte înghețate comestibile; zahăr, miere, sirop de melasă; drojdie, praf de copt; sare, condimente, mirodenii, plante aromatice conservate; oțet, sosuri și alte condimente; gheață (apă înghețată).

- (210) **051632**
 (220) 17.05.2023
 (730) **SETROCONS GRUP S.R.L., societate comercială, MD**
 Str. Ștefan-Vodă nr. 98, MD-2055,
 Vatra, Chișinău, Republica Moldova
 (540)

PROCONTACT

- (511) NCL(12-2023)
 19 - materiale, nemetalice, pentru clădiri și construcții; conducte rigide, nemetalice, pentru construcții; asfalt, smoală, gudron și bitum; construcții transportabile, nemetalice; monumente, nemetalice;

- 35 - publicitate; administrarea, organizarea și managementul afacerilor; lucrări de birou.

- (210) **051633**
 (220) 17.05.2023
 (730) **CURCHI Mihail, MD**
 Str. Ștefan Neaga nr. 20, ap. 8,
 MD-2008, Chișinău, Republica Moldova
 (540)



- (511) NCL(12-2023)
 30 - cafea, ceai, cacao și înlocuitori ai acestora; orez, paste făinoase și tăiței; tapioca și sago; făină și preparate din cereale; pâine, produse de patiserie și cofetărie; ciocolată; înghețată, șerburi și alte înghețate comestibile; zahăr, miere, sirop de melasă; drojdie, praf de copt; sare, condimente, mirodenii, plante aromatice conservate; oțet, sosuri și alte condimente; gheață (apă înghețată).
 (531) CFE(9) 24.17.04; 26.04.03; 26.04.06; 26.04.18; 27.05.01.

- (210) **051635**
 (220) 15.05.2023
 (730) **Totul Pentru Copii S.R.L., societate comercială, MD**
 Str. Bucuriei nr. 1/2,
 MD-2004, Chișinău, Republica Moldova

(540)



(591) Culori revendicate: portocaliu, măsliniu, albastru-deschis, galben-închis, negru, alb, roz, bej.

(511) NCL(12-2023)

03 - cosmetice și produse de toaletă nemedicinale; produse nemedicinale pentru curățarea dinților; produse de parfumerie, uleiuri esențiale; preparate pentru albit și alte substanțe pentru spălat; preparate pentru curățare, lustruire, degresare și șlefuire;

05 - preparate farmaceutice, medicale și de uz veterinar; produse igienice de uz medical; alimente și substanțe dietetice adaptate pentru uz medical sau veterinar, alimente pentru bebeluși; suplimente dietetice pentru oameni și animale; plasturi, materiale pentru pansamente; materiale pentru plombarea dinților și pentru mulaje dentare; dezinfectante; produse pentru distrugerea animalelor dăunătoare; fungicide, erbicide;

16 - hârtie și carton; produse de imprimare; articole pentru legătorie; fotografii; articole de papetărie și de birou, cu excepția mobilei; adezivi pentru papetărie sau menaj; materiale de desen și materiale pentru artiști; pensule; materiale didactice și de instruire; foi, folii și pungi din plastic pentru împachetare și ambalare; caractere și clișee tipografice;

20 - mobile, oglinzi, rame pentru tablouri; containere, nemetalice, pentru depozitare sau transport; oase neprelucrate sau semiprelucrate, coarne, fanoane de balenă sau sidef; scoici; spumă de mare; chihlimbar galben;

24 - textile și înlocuitori de textile; lenjerie de uz casnic; perdele din material textil sau plastic;

25 - îmbrăcăminte, încălțăminte, articole care servesc la acoperirea capului;

28 - jocuri, jucării și articole pentru joacă; aparate pentru jocuri video; articole de gimnastică și sport; decorațiuni (ornamente) pentru pomul de Crăciun;

35 - publicitate; administrarea, organizarea și managementul afacerilor; lucrări de birou;

39 - transport; ambalarea și depozitarea mărfurilor; organizarea de călătorii.

(531) CFE(9) 01.01.03; 01.01.10; 02.05.02; 02.05.08; 21.03.25; 27.05.15; 29.01.15.

(210) **051636**

(220) 16.05.2023

(730) **CAPITOLES PARK S.R.L., MD**

Str. Schitului nr. 3,

MD-2008, Chișinău, Republica Moldova

(540)

CAPITOLES

(511) NCL(12-2023)

35 - publicitate; administrarea, organizarea și managementul afacerilor; lucrări de birou;

43 - servicii de alimentație publică; servicii de cazare temporară.

(210) **051637**

(220) 17.05.2023

(310) 89185

(320) 31.03.2023

(330) JM

(730) **Philip Morris Products S.A., CH**

Quai Jeanrenaud 3, 2000 Neuchâtel, Elveția

(540)



(511) NCL(12-2023)

34 - vaporizatoare cu fir pentru țigări electronice și dispozitive electronice de fumat; tutun, brut sau prelucrat; produse din tutun, inclusiv țigări de foi, țigarete, cigarillos, tutun pentru rularea propriilor țigarete, tutun de pipă, tutun de mestecat, tutun de prizat, kretek; snus; înlocuitori de tutun (cu excepția celor pentru uz medical); articole pentru fumători, inclusiv foite și tuburi pentru țigarete, filtre pentru țigarete, recipiente de tutun, tabachere pentru țigarete și scrumiere pentru fumători, pipe, dispozitive de buzunar pentru rularea țigaretelor, brichete pentru fumători; chibrituri; bețe de tutun, produse din tutun pentru a fi încălzite, dispozitive electronice și părți ale acestora pentru încălzirea țigaretelor sau a tutunului pentru eliberarea de aerosoli care conțin nicotină pentru inhalare; soluții de nicotină lichidă pentru utilizare în țigări electronice; dispozitive electronice de fumat; țigări electronice; țigări electronice folosite ca înlocuitori ai țigărilor tradiționale; dispozitive electronice pentru inhalarea aerosolilor care conțin nicotină; dispozitive de vaporizare orale pentru fumători, produse din tutun și înlocuitori de tutun; articole pentru țigări electronice destinate fumătorilor; piese și accesorii pentru produsele sus-menționate incluse în clasa 34; stingătoare pentru țigarete și țigări de foi încălzite, precum și pentru bețe

de tutun încălzite; huse pentru țigări electronice reîncărcabile.

(531) CFE(9) 26.03.23; 26.13.25; 27.05.21.

(210) 051638

(220) 17.05.2023

(310) 88806

(320) 28.02.2023

(330) JM

(730) Philip Morris Products S.A., CH

Quai Jeanrenaud 3, 2000 Neuchâtel, Elveția

(540)



(591) Culori revendicate: alb, negru, gri de diferite nuanțe.

(511) NCL(12-2023)

34 - vaporizatoare cu fir pentru țigări electronice și dispozitive electronice de fumat; tutun, brut sau prelucrat; produse din tutun, inclusiv țigări de foi, țigarete, cigarillos, tutun pentru rularea propriilor țigarete, tutun de pipă, tutun de mestecat, tutun de prizat, kretek; snus; înlocuitori de tutun (cu excepția celor pentru uz medical); articole pentru fumători, inclusiv foite și tuburi pentru țigarete, filtre pentru țigarete, recipiente de tutun, tabachere pentru țigarete și scrumiere pentru fumători, pipe, dispozitive de buzunar pentru rularea țigaretelor, brichete pentru fumători; chibrituri; bețe de tutun, produse din tutun pentru a fi încălzite, dispozitive electronice și părți ale acestora pentru încălzirea țigaretelor sau a

tutunului pentru eliberarea de aerosoli care conțin nicotină pentru inhalare; soluții de nicotină lichidă pentru utilizare în țigări electronice; dispozitive electronice de fumat; țigări electronice; țigări electronice folosite ca înlocuitori ai țigărilor tradiționale; dispozitive electronice pentru inhalarea aerosolilor care conțin nicotină; dispozitive de vaporizare orale pentru fumători, produse din tutun și înlocuitori de tutun; articole pentru țigări electronice destinate fumătorilor; piese și accesorii pentru produsele sus-menționate incluse în clasa 34; stingătoare pentru țigarete și țigări de foi încălzite, precum și pentru bețe de tutun încălzite; huse pentru țigări electronice reîncărcabile.

(531) CFE(9) 10.01.10; 10.01.25; 26.03.23; 26.04.04; 26.04.11; 26.04.18; 27.05.01; 29.01.13.

(210) **051639**

(220) 17.05.2023

(310) 88724

(320) 20.02.2023

(330) JM

(730) **Philip Morris Products S.A., CH**

Quai Jeanrenaud 3, 2000 Neuchâtel, Elveția

(540)



(511) NCL(12-2023)

34 - vaporizatoare cu fir pentru țigări electronice și dispozitive electronice de fumat; tutun, brut sau prelucrat; produse din tutun, inclusiv țigări de foi, țigarete, cigarillos, tutun pentru rularea propriilor țigarete, tutun de pipă, tutun de mestecat, tutun de prizat, kretek; snus;

înlocuitori de tutun (cu excepția celor pentru uz medical); articole pentru fumători, inclusiv foițe și tuburi pentru țigarete, filtre pentru țigarete, recipiente de tutun, tabachere pentru țigarete și scrumiere pentru fumători, pipe, dispozitive de buzunar pentru rularea țigaretelor, brichete pentru fumători; chibrituri; bețe de tutun, produse din tutun pentru a fi încălzite, dispozitive electronice și părți ale acestora pentru încălzirea țigaretelor sau a tutunului pentru eliberarea de aerosoli care conțin nicotină pentru inhalare; soluții de nicotină lichidă pentru utilizare în țigări electronice; dispozitive electronice de fumat; țigări electronice; țigări electronice folosite ca înlocuitori ai țigărilor tradiționale; dispozitive electronice pentru inhalarea aerosolilor care conțin nicotină; dispozitive de vaporizare orale pentru fumători, produse din tutun și înlocuitori de tutun; articole pentru țigări electronice destinate fumătorilor; piese și accesorii pentru produsele sus-menționate incluse în clasa 34; stingătoare pentru țigarete și țigări de foi încălzite, precum și pentru bețe de tutun încălzite; huse pentru țigări electronice reîncărcabile.

(531) CFE(9) 26.03.23; 26.13.25; 27.05.21.

(210) **051640**

(220) 17.05.2023

(310) 88867

(320) 03.03.2023

(330) JM

(730) **Philip Morris Products S.A., CH**

Quai Jeanrenaud 3, 2000 Neuchâtel, Elveția

(540)



(511) NCL(12-2023)

34 - vaporizatoare cu fir pentru țigări electronice și dispozitive electronice de fumat; tutun, brut sau prelucrat; produse din tutun, inclusiv țigări de foi, țigarete, cigarillos, tutun pentru rularea propriilor țigarete, tutun de pipă, tutun de mestecat, tutun de prizat, kretek; snus; înlocuitori de tutun (cu excepția celor pentru uz medical); articole pentru fumători, inclusiv foițe și tuburi pentru țigarete, filtre pentru țigarete, recipiente de tutun, tabachere pentru țigarete și scrumiere pentru fumători, pipe, dispozitive de buzunar pentru rularea țigaretelor, brichete pentru fumători; chibrituri; bețe de tutun, produse din tutun pentru a fi încălzite, dispozitive electronice și părți ale acestora pentru încălzirea țigaretelor sau a tutunului pentru eliberarea de aerosoli care conțin nicotină pentru inhalare; soluții de nicotină lichidă pentru utilizare în țigări electronice; dispozitive electronice de fumat; țigări electronice; țigări electronice folosite ca înlocuitori ai țigărilor tradiționale; dispozitive electronice pentru inhalarea aerosolilor care conțin nicotină; dispozitive de vaporizare orale pentru fumători, produse din tutun și înlocuitori de tutun; articole pentru țigări electronice destinate fumătorilor; piese și accesorii pentru produsele sus-menționate incluse în clasa 34; stingătoare pentru țigarete și țigări de foi încălzite, precum și pentru bețe de tutun încălzite; huse pentru țigări electronice reîncărcabile.

(531) CFE(9) 26.03.23; 26.13.25; 27.05.01; 27.05.21.

(210) **051641**

(220) 17.05.2023

(730) **TIRUS GROUP S.R.L., MD**

MD-4816, Hrușova, Criuleni, Republica Moldova

(540)



(511) NCL(12-2023)

41 - educație; instruire; divertisment; activități sportive și culturale;

43 - servicii de alimentație publică; servicii de cazare temporară.

(531) CFE(9) 01.01.09; 01.15.23; 26.01.05; 27.05.03.

(210) **051642**

(220) 17.05.2023

(730) **TODICA Vadim, MD**

Str. Grenoble nr. 128/4, ap. 37, MD-2048, Codru, Chișinău, Republica Moldova

(540)

КОЛОС

(511) NCL(12-2023)

07 - mașini, mașini-unelte, unelte acționate electrice; motoare, cu excepția celor pentru vehiculele terestre; componente de cuplare și transmisie a mașinilor, cu excepția celor pentru vehiculele terestre; unelte agricole, altele decât unelte de mână, acționate manual; incubatoare pentru ouă; mașini automate de vânzare;

08 - scule și instrumente de mână, acționate manual; tacâmuri; arme albe, cu excepția armelor de foc; aparate de ras;

21 - ustensile și recipiente pentru menaj sau de bucătărie; articole de bucătărie și veselă, cu excepția furculițelor, cuțitelor și lingurilor; piepteni și bureți; perii, cu excepția pensulelor; materiale pentru perii; articole pentru curățare; sticlă brută sau semiprelucrată, cu excepția sticlei pentru construcții; sticlărie, porțelan și ceramică;

35 - publicitate; administrarea, organizarea și managementul afacerilor; lucrări de birou.

(531) CFE(9) 28.05.00.

(210) **051643**

(220) 17.05.2023

(730) **SAILUN GROUP CO., LTD., CN**

No.588, Maoshan Road, Huangdao District, Qingdao City, Shandong, China

(540)

DYNAMO

(511) NCL(12-2023)

12 - pneuri pentru autovehicule; camere de aer pentru pneuri; anvelope (pneuri); pneuri solide pentru roți de vehicule; bandaje de roți pentru vehicule; benzi de rulare pentru reșaparea pneurilor; butuci de roată pentru vehicule; jante de roți pentru vehicule; anvelope pentru vehicule; lanțuri antiderapante.

(531) CFE(9) 27.05.17.

(210) **051645**

(220) 17.05.2023

(730) **STĂVILĂ Victor, MD**

Str. Pietrarilor nr. 14/3, ap. 14,
MD-2021, Chișinău, Republica Moldova

(540)

HEALING ROOM

(511) NCL(12-2023)

35 - publicitate; administrarea, organizarea și managementul afacerilor; lucrări de birou;

41 - educație; instruire; divertisment; activități sportive și culturale.

(210) **051646**

(220) 17.05.2023

(730) **CONDIMPEX S.R.L., societate comercială, MD**

Str. Teilor nr. 6,
MD-2043, Chișinău, Republica Moldova

(540)

CONDI DECOR

(511) NCL(12-2023)

17 - cauciuc, gutapercă, gumă, azbest, mică, neprelucrate și semiprelucrate, și înlocuitori pentru toate aceste materiale; materiale plas-

tice și rășini extrudate destinate utilizării în producție; materiale de călăfăuire, etanșare și izolare; țevi, tuburi și furtunuri flexibile, nemetalice;

19 - materiale, nemetalice, pentru clădiri și construcții; conducte rigide, nemetalice, pentru construcții; asfalt, smoală, gudron și bitum; construcții transportabile, nemetalice; monumente, nemetalice;

20 - mobile, oglinzi, rame pentru tablouri; containere, nemetalice, pentru depozitare sau transport; oase neprelucrate sau semiprelucrate, coarne, fanoane de balenă sau sifid; scoici; spumă de mare; chihlimbar galben;

35 - publicitate; administrarea, organizarea și managementul afacerilor; lucrări de birou;

37 - servicii de construcții; servicii de instalații și reparații; extracții miniere, foraje pentru extracția de petrol și gaze.

(210) **051647**

(220) 17.05.2023

(310) 88859

(320) 03.03.2023

(330) JM

(730) **Philip Morris Products S.A., CH**

Quai Jeanrenaud 3, 2000 Neuchâtel, Elveția

(540)



(511) NCL(12-2023)

34 - vaporizatoare cu fir pentru țigări electronice și dispozitive electronice de fumat; tutun, brut sau prelucrat; produse din tutun, inclusiv țigări de foi, țigărete, cigarillos, tutun pentru rularea propriilor țigărete, tutun de pipă, tutun de mestecat, tutun de prizat, kretek; snus; înlocuitori de tutun (cu excepția celor pentru uz medical); articole pentru fumători, inclusiv foite și tuburi pentru țigărete, filtre pentru

țigarete, recipiente de tutun, tabachere pentru țigarete și scrumiere pentru fumători, pipe, dispozitive de buzunar pentru rularea țigaretelor, brichete pentru fumători; chibrituri; bețe de tutun, produse din tutun pentru a fi încălzite, dispozitive electronice și părți ale acestora pentru încălzirea țigaretelor sau a tutunului pentru eliberarea de aerosoli care conțin nicotină pentru inhalare; soluții de nicotină lichidă pentru utilizare în țigări electronice; dispozitive electronice de fumat; țigări electronice; țigări electronice folosite ca înlocuitori ai țigărilor tradiționale; dispozitive electronice pentru inhalarea aerosolilor care conțin nicotină; dispozitive de vaporizare orale pentru fumători, produse din tutun și înlocuitori de tutun; articole pentru țigări electronice destinate fumătorilor; piese și accesorii pentru produsele sus-menționate incluse în clasa 34; stingătoare pentru țigarete și țigări de foi încălzite, precum și pentru bețe de tutun încălzite; huse pentru țigări electronice reîncărcabile.

(531) CFE(9) 26.03.23; 26.13.25; 27.05.01; 27.05.21.

(210) **051648**

(220) 17.05.2023

(730) **PUZUR Lilian, MD**

Str. Trandafirilor nr. 11/5, ap. 33,
MD-2028, Chișinău, Republica Moldova

(540)

Round Lab

(511) NCL(12-2023)

03 - cosmetice și produse de toaletă nemedicinale; produse nemedicinale pentru curățarea dinților; produse de parfumerie, uleiuri esențiale; preparate pentru albit și alte substanțe pentru spălat; preparate pentru curățare, lustruire, degresare și șlefuire.

(210) **051649**

(220) 17.05.2023

(730) **MADAME STYLE S.R.L., MD**

Str. Melestiu nr. 26/7, of. 430,
MD-2001, Chișinău, Republica Moldova

(540)



(511) NCL(12-2023)

25 - îmbrăcăminte, încălțăminte, articole care servesc la acoperirea capului.

(531) CFE(9) 24.17.02; 27.05.01; 27.05.21.

(210) **051650**

(220) 17.05.2023

(730) **MADAME STYLE S.R.L., MD**

Str. Melestiu nr. 26/7, of. 430,
MD-2001, Chișinău, Republica Moldova

(540)



(511) NCL(12-2023)

25 - îmbrăcăminte, încălțăminte, articole care servesc la acoperirea capului.

(531) CFE(9) 27.05.01; 27.05.19.

(210) **051651**

(220) 18.05.2023

(310) 88819

(320) 28.02.2023

(330) JM

(730) **Philip Morris Products S.A., CH**

Quai Jeanrenaud 3, 2000 Neuchâtel, Elveția

(540)



(591) Culori revendicate: alb, negru, gri de diferite nuanțe.

(511) NCL(12-2023)

34 - vaporizatoare cu fir pentru țigări electronice și dispozitive electronice de fumat; tutun, brut sau prelucrat; produse din tutun, inclusiv țigări de foi, țigarete, cigarillos, tutun pentru rularea propriilor țigarete, tutun de pipă, tutun de mestecat, tutun de prizat, kretek; snus; înlocuitori de tutun (cu excepția celor pentru uz medical); articole pentru fumători, inclusiv foite și tuburi pentru țigarete, filtre pentru țigarete, recipiente de tutun, tabachere pentru țigarete și scrumiere pentru fumători, pipe, dispozitive de buzunar pentru rularea țigaretelor, brichete pentru fumători; chibrituri; bețe de tutun, produse din tutun pentru a fi încălzite, dispozitive electronice și părți ale acestora pentru încălzirea țigaretelor sau a tutunului pentru eliberarea de aerosoli care conțin nicotină pentru inhalare; soluții de nicotină lichidă pentru utilizare în țigări electronice; dispozitive electronice de fumat; țigări electronice; țigări electronice folosite ca înlocuitori ai țigărilor tradiționale; dispozitive electronice pentru inhalarea aerosolilor care conțin nicotină; dispozitive de vaporizare orale pentru fumători, produse din tutun și înlocuitori de tutun; articole pentru țigări electronice destinate fumătorilor; piese și accesorii pentru produsele sus-menționate incluse în clasa 34; stingătoare pentru țigarete și țigări de foi încălzite, precum și pentru bețe de tutun încălzite; huse pentru țigări electronice reîncărcabile.

(531) CFE(9) 26.03.23; 26.13.25; 27.05.01; 27.05.21; 29.01.13.

(210) **051652**

(220) 18.05.2023

(730) **TODICA Vadim, MD**

Str. Grenoble nr. 128/4, ap. 37, MD-2048,
Codru, Chișinău, Republica Moldova

(540)

**GREEN
LAND**

(511) NCL(12-2023)

- 01 - produse chimice destinate industriei, științelor, fotografiei, agriculturii, horticulturii și silviculturii; rășini artificiale în stare brută, materiale plastice în stare brută; compoziții pentru stingerea și prevenirea incendiilor; preparate pentru călire și sudură; substanțe pentru tăbăcirea blănușilor și pieilor de animale; adezivi pentru utilizare în industrie; chituri și alte produse de umplere; compost, gunoi de grajd, îngrășăminte; preparate biologice pentru utilizare în industrie și știință;
- 07 - mașini, mașini-unelte, unelte acționate electrice; motoare, cu excepția celor pentru vehiculele terestre; componente de cuplare și transmisie a mașinilor, cu excepția celor pentru vehiculele terestre; unelte agricole, altele decât uneltele de mână, acționate manual; incubatoare pentru ouă; mașini automate de vânzare;
- 08 - scule și instrumente de mână, acționate manual; tacâmuri; arme albe, cu excepția armelor de foc; aparate de ras;
- 12 - vehicule; aparate de locomotie terestră, aeriană sau navală;
- 21 - ustensile și recipiente pentru menaj sau de

bucătărie; articole de bucătărie și veselă, cu excepția furculițelor, cuțitelor și lingurilor; piepteni și bureți; perii, cu excepția pensulelor; materiale pentru perii; articole pentru curățare; sticlă brută sau semiprelucrată, cu excepția sticlei pentru construcții; sticlărie, porțelan și ceramică;

35 - publicitate; administrarea, organizarea și managementul afacerilor; lucrări de birou.

(210) **051653**

(220) 18.05.2023

(730) **TODICA Vadim, MD**

Str. Grenoble nr. 128/4, ap. 37, MD-2048,
Codru, Chișinău, Republica Moldova

(540)

TAIGA

(591) Culori revendicate: roșu.

(511) NCL(12-2023)

01 - produse chimice destinate industriei, științelor, fotografiei, agriculturii, horticulturii și silviculturii; rășini artificiale în stare brută, materiale plastice în stare brută; compoziții pentru stingerea și prevenirea incendiilor; preparate pentru călire și sudură; substanțe pentru tăbăcirea blănurilor și pieilor de animale; adezivi pentru utilizare în industrie; chituri și alte produse de umplere; compost, gunoi de grajd, îngrășăminte; preparate biologice pentru utilizare în industrie și știință;

07 - mașini, mașini-unelte, unelte acționate electric; motoare, cu excepția celor pentru vehiculele terestre; componente de cuplare și transmisie a mașinilor, cu excepția celor pentru vehiculele terestre; unelte agricole, altele decât uneltele de mână, acționate manual; incubatoare pentru ouă; mașini automate de vânzare;

35 - publicitate; administrarea, organizarea și managementul afacerilor; lucrări de birou.

(531) CFE(9) 29.01.01.

(210) **051654**

(220) 18.05.2023

(730) **TODICA Vadim, MD**

Str. Grenoble nr. 128/4, ap. 37, MD-2048,
Codru, Chișinău, Republica Moldova

(540)

URAL

(591) Culori revendicate: albastru-închis.

(511) NCL(12-2023)

07 - mașini, mașini-unelte, unelte acționate electric; motoare, cu excepția celor pentru vehiculele terestre; componente de cuplare și transmisie a mașinilor, cu excepția celor pentru vehiculele terestre; unelte agricole, altele decât uneltele de mână, acționate manual; incubatoare pentru ouă; mașini automate de vânzare;

12 - vehicule; aparate de locomotie terestră, aeriană sau navală;

35 - publicitate; administrarea, organizarea și managementul afacerilor; lucrări de birou.

(531) CFE(9) 29.01.04.

(210) **051655**

(220) 18.05.2023

(730) **BRISCOR-SERVICE S.R.L., MD**

Str. Busuiocului nr. 22, MD-2081,
Bubuieci, Chișinău, Republica Moldova

(540)



- (526) Elementele mărcii asupra cărora solicitantul declară că renunță la invocarea oricărui drept exclusiv: „MD”, cu excepția executării grafice deosebite.
- (591) Culori revendicate: alb, negru, cafeniu.
- (511) NCL(12-2023)
- 35 - publicitate; administrarea, organizarea și managementul afacerilor; lucrări de birou;
- 37 - servicii de construcții; servicii de instalații și reparații; extracții miniere, foraje pentru extracția de petrol și gaze.
- (531) CFE(9) 14.07.09; 18.01.07; 18.01.08; 18.01.23; 27.05.01; 29.01.13.

-
- (210) **051656**
 (220) 19.05.2023
 (730) **NGUYEN SI TRUNG KY, MD**
 Str. George Meniuc nr. 58,
 MD-2009, Chișinău, Republica Moldova
- (540)

CARDIOSALIN

- (511) NCL(12-2023)
- 05 - preparate farmaceutice, medicale și de uz veterinar; produse igienice de uz medical; alimente și substanțe dietetice adaptate pentru uz medical sau veterinar, alimente pentru bebeluși; suplimente dietetice pentru oameni și animale; plasturi, materiale pentru pansamente; materiale pentru plombarea dinților și pentru mulaje dentare; dezinfectante.

-
- (210) **051659**
 (220) 22.05.2023
 (730) **CIUHRII Alexandru, MD**
 Str. Nichita Smochină nr. 29,
 MD-2021, Chișinău, Republica Moldova
- (540)



MADISON PARK

- (511) NCL(12-2023)
- 35 - publicitate; administrarea, organizarea și managementul afacerilor; lucrări de birou;
- 41 - educație; instruire; divertisment; activități sportive și culturale;
- 43 - servicii de alimentație publică; servicii de cazare temporară.
- (531) CFE(9) 09.01.20; 24.09.03; 26.07.19; 26.11.01; 26.13.25; 27.05.08.

-
- (210) **051660**
 (220) 16.05.2023
 (730) **CARETTA SRL, RO**
 Șoseaua Iași-Tomești, DN 28, parter, camera 1, județul Iași, România
- (540)

caretta

- (591) Culori revendicate: alb, albastru, roșu.
- (511) NCL(12-2023)
- 06 - metale comune și aliajele lor, minereuri; materiale metalice pentru edificare și construcții; construcții transportabile metalice; cabluri și fire neelectrice din metal comun; mici articole de fierărie; containere metalice pentru depozitare sau transport; seifuri;
- 09 - aparate și instrumente științifice, pentru cercetare, de navigare, geodezice, fotografice, cinematografice, audiovizuale, optice, de cântărire, de măsurare, de semnalizare, de detectare, de testare, de verificare, de salvare și didactice; aparate și instrumente pentru conducerea, distribuția, transformarea, acumularea, reglarea sau controlul distribuției sau utilizării energiei electrice; aparate și instrumente pentru înregistrarea, transmiterea, reproducerea sau procesarea sunetului, imaginilor sau a datelor; suporturi media înregistrate și descărcabile, software pentru calculatoare, suporturi media digitale sau analogice de înregistrare și de stocare fără conținut; mecanisme pentru aparate cu preplată; case de marcat, dispozitive de calculat; calculatoare și dispozitive periferice pentru calculatoare; costume de scafandru, măști pentru scafandri, dopuri de urechi pentru scafandri, clești de nas pentru scafandri și

- înotători, mănuși pentru scafandri, aparate de respirat pentru înot subacvatic; extincatoare;
- 17 - cauciuc, gutapercă, gumă, azbest, mică, neprelucrate și semiprelucrate, și înlocuitori pentru toate aceste materiale; materiale plastice și rășini extrudate destinate utilizării în producție; materiale de călăfătuire, etanșare și izolare; țevi, tuburi și furtunuri flexibile, nemetalice;
- 19 - materiale, nemetalice, pentru clădiri și construcții; conducte rigide, nemetalice, pentru construcții; asfalt, smoală, gudron și bitum; construcții transportabile, nemetalice; monumente, nemetalice;
- 35 - publicitate; administrarea, organizarea și managementul afacerilor; lucrări de birou;
- 37 - servicii de construcții; servicii de instalații și reparații; extracții miniere, foraje pentru extracția de petrol și gaze;
- 40 - tratarea materialelor; reciclarea gunoaielor și deșeurilor; filtrarea aerului și tratarea apei; servicii de imprimare; conservarea alimentelor și a băuturilor;
- 42 - servicii științifice și tehnologice, precum și servicii de cercetare și creație, referitoare la acestea; servicii de analiză industrială, cercetare industrială și proiectare industrială; servicii de control al calității și de autentificare; crearea și dezvoltarea calculatoarelor și programelor de calculator.
- (531) CFE(9) 03.11.11; 03.11.24; 26.13.01; 26.13.25; 27.05.01; 29.01.13.

- (210) **051661**
 (220) 18.05.2023
 (730) **ZUBCU Andrian, MD**
 Str. Alba Iulia nr. 75, bloc 22, ap. 510,
 MD-2071, Chișinău, Republica Moldova
 (540)



- (591) Culori revendicate: alb, negru, albastru.
 (511) NCL(12-2023)
 35 - publicitate; administrarea, organizarea și managementul afacerilor; lucrări de birou.

- (531) CFE(9) 26.03.23; 26.13.25; 27.03.15; 27.05.09; 27.05.21; 29.01.13.

- (210) **051662**
 (220) 18.05.2023
 (730) **ZUBCU Andrian, MD**
 Str. Alba Iulia nr. 75, bloc 22, ap. 510,
 MD-2071, Chișinău, Republica Moldova
 (540)



- (591) Culori revendicate: alb, negru, cafeniu.
 (511) NCL(12-2023)
 37 - servicii de construcții; servicii de instalații și reparații; extracții miniere, foraje pentru extracția de petrol și gaze;
 42 - servicii științifice și tehnologice, precum și servicii de cercetare și creație, referitoare la acestea; servicii de analiză industrială, cercetare industrială și proiectare industrială; servicii de control al calității și de autentificare; crearea și dezvoltarea calculatoarelor și programelor de calculator.
- (531) CFE(9) 26.03.23; 26.13.25; 27.03.15; 27.05.09; 27.05.21; 29.01.13.

- (210) **051663**
 (220) 19.05.2023
 (730) **PREMIER ENERGY S.R.L., întreprindere cu capital străin, MD**
 Str. Andrei Doga nr. 4,
 MD-2024, Chișinău, Republica Moldova
PREMIER ENERGY DISTRIBUTION S.A., întreprindere cu capital străin, MD
 Str. Andrei Doga nr. 4,
 MD-2024, Chișinău, Republica Moldova

(540)



(526) Elementele mărcii asupra cărora solicitantul declară că renunță la invocarea oricărui drept exclusiv: „P”, „PREMIER”, „ENERGY”, cu excepția executării grafice deosebite.

(591) Culori revendicate: alb, albastru-închis, verde-pal, portocaliu-pal.

(511) NCL(12-2023)

09 - aparate, instrumente și cabluri pentru electricitate; aparate și instrumente pentru conducerea, comutarea, transformarea, acumularea, reglarea sau controlul distribuției sau utilizării energiei electrice;

11 - aparate și instalații de iluminat și de încălzire electrice;

35 - servicii de vânzare cu amănuntul și angro în legătură cu echipamente electrice;

37 - servicii de construcții și reparații a instalațiilor electrice; servicii de construcții a liniilor și rețelelor electrice; servicii de consultanță cu privire la întreținerea și reparații de echipamente electrice;

39 - transportul, distribuția și furnizarea energiei electrice;

40 - servicii de reciclare a deșeurilor și gunoiului; transformarea și tratarea deșeurilor prin metode mecanice și chimice, precum și sortarea acestora; transformarea sau prelucrare mecanică și chimică a tuturor tipurilor de lichide; tratarea apei; producerea energiei;

41 - pregătirea personalului în domeniul utilizării echipamentelor electrice;

42 - servicii de proiectare a liniilor și rețelelor electrice; servicii de cercetare și dezvoltare în domeniul energiei; studii și cercetări tehnice.

(531) CFE(9) 24.07.23; 26.11.03; 26.11.08; 27.05.01; 27.05.21; 29.01.14.

(210) **051664**

(220) 22.05.2023

(730) **ANDRIDANA PLUS S.R.L., societate comercială, MD**

MD-4829, Măgdăcești, Criuleni, Republica Moldova

(540)



(511) NCL(12-2023)

43 - servicii de alimentație publică; servicii de cazare temporară.

(531) CFE(9) 07.01.24; 07.03.02; 07.03.11; 11.01.02; 11.01.04; 13.03.02; 26.05.16; 26.11.08; 27.05.09.

(210) **051665**

(220) 22.05.2023

(730) **POIAN Oleg, MD**

Bd. Cuza-Vodă nr. 7, bloc 3, ap. 12,
MD-2060, Chișinău, Republica Moldova

(540)



(591) Culori revendicate: negru, gri.

(511) NCL(12-2023)

03 - cosmetice și produse de toaletă nemedicinale; produse nemedicinale pentru curățarea dinților; produse de parfumerie, uleiuri esențiale; preparate pentru albit și alte substanțe pentru spălat; preparate pentru curățare, lustruire, degresare și șlefuire.

(531) CFE(9) 26.04.05; 26.07.11; 27.01.03; 27.01.06; 27.05.24; 29.01.12.

(210) **051666**
 (220) 23.05.2023
 (310) 97/689,601
 (320) 23.11.2022
 (330) US
 (730) **Prime Hydration LLC, US**
 7201 Intermodal Drive, Suite A, Louisville,
 Kentucky 40258, Statele Unite ale Americii
 (540)

PRIME

(511) NCL(12-2023)
 05 - suplimente nutritive; suplimente nutritive sub formă de amestecuri de prafuri, care conțin proteină, pentru băuturi; suplimente alimentare; suplimente proteice sub formă de shake-uri; suplimente cu proteine din zer; suplimente dietetice folosite înainte de antrenament; suplimente proteice sub formă de batoane;
 32 - apă gazoasă (sifon); băuturi energizante; băuturi pentru sportivi; pudre folosite la prepararea băuturilor izotonice pentru sportivi; băuturi pentru sportivi și băuturi de tip instant.
 (531) CFE(9) 27.05.02.

(210) **051667**
 (220) 19.05.2023
 (730) **BUCURIA DULCE S.R.L., MD**
 Str. Mesager nr. 5, bloc 2, ap. 207,
 MD-2069, Chișinău, Republica Moldova
 (540)

EUPHORIA

(511) NCL(12-2023)
 30 - orez, paste făinoase și tăiței; tapioca și sago; făină și preparate din cereale; pâine, produse de patiserie și cofetărie; ciocolată; înghețată, șerbeturi și alte tipuri de gheață comestibilă; zahăr, miere, sirop de melasă; drojdie, praf de copt; sare; mirodenii, condimente, zarzavaturi conservate; oțet, sosuri și alte preparate de condimentare; gheață (apă înghețată).

(210) **051669**
 (220) 22.05.2023
 (730) **R.U.F. STIL S.R.L., MD**
 Str. Iu. Gagarin nr. 139, MD-3821, Ferapontievca, UTA Găgăuzia, Republica Moldova
 (540)



(591) Culori revendicate: alb, galben, negru.
 (511) NCL(12-2023)
 06 - metale comune și aliajele lor, minereuri; materiale metalice pentru edificare și construcții; construcții transportabile metalice; cabluri și fire neelectrice din metal comun; mici articole de fierărie; containere metalice pentru depozitare sau transport; seifuri;
 19 - materiale, nemetalice, pentru clădiri și construcții; conducte rigide, nemetalice, pentru construcții; asfalt, smoală, gudron și bitum; construcții transportabile, nemetalice; monumente, nemetalice;
 35 - publicitate; administrarea, organizarea și managementul afacerilor; lucrări de birou;

37 - servicii de construcții; servicii de instalații și reparații; extracții miniere, foraje pentru extracția de petrol și gaze.
 (531) CFE(9) 07.01.24; 07.03.11; 26.04.18; 26.04.26; 27.05.09; 29.01.13.

(210) **051670**
 (220) 23.05.2023
 (730) **PASCARU Adrian, MD**
 Str. Nicolae Milescu Spătarul nr. 19, ap. 3,
 MD-2075, Chișinău, Republica Moldova
 (540)

APRIS

(511) NCL(12-2023)
 32 - bere; băuturi nealcoolice; ape minerale și carbogazoase; băuturi din fructe și sucuri de fructe; siropuri și alte preparate pentru fabricarea băuturilor nealcoolice;
 33 - băuturi alcoolice, cu excepția berii; preparate alcoolice pentru fabricarea băuturilor.

(210) **051671**
 (220) 23.05.2023
 (730) **BUCURIA DULCE S.R.L., MD**
 Str. Mesager nr. 5, bloc 2,
 MD-2069, Chișinău, Republica Moldova
 (540)

FOCUȘOR

(511) NCL(12-2023)
 30 - cafea, ceai, cacao și înlocuitori ai acestora; orez, paste făinoase și tăiței; tapioca și sago; făină și preparate din cereale; pâine, produse de patiserie și cofetărie; ciocolată; înghețată, șerburi și alte înghețate comestibile; zahăr, miere, sirop de melasă; drojdie, praf de copt; sare, condimente, mirodenii, plante aromatice conservate; oțet, sosuri și alte condimente; gheață (apă înghețată).

(210) **051672**
 (220) 23.05.2023
 (730) **BUCURIA DULCE S.R.L., MD**
 Str. Mesager nr. 5, bloc 2,
 MD-2069, Chișinău, Republica Moldova
 (540)

STEAUA DE SEARĂ

(511) NCL(12-2023)
 30 - cafea, ceai, cacao și înlocuitori ai acestora; orez, paste făinoase și tăiței; tapioca și sago; făină și preparate din cereale; pâine, produse de patiserie și cofetărie; ciocolată; înghețată, șerburi și alte înghețate comestibile; zahăr, miere, sirop de melasă; drojdie, praf de copt; sare, condimente, mirodenii, plante aromatice conservate; oțet, sosuri și alte condimente; gheață (apă înghețată);
 35 - publicitate; administrarea, organizarea și managementul afacerilor; lucrări de birou.

(210) **051675**
 (220) 17.05.2023
 (730) **SETROCONS GRUP S.R.L., societate comercială, MD**
 Str. Ștefan-Vodă nr. 98, MD-2055,
 Vatra, Chișinău, Republica Moldova
 (540)



(511) NCL(12-2023)
 19 - materiale, nemetalice, pentru clădiri și construcții; conducte rigide, nemetalice, pentru construcții; asfalt, smoală, gudron și bitum; construcții transportabile, nemetalice; monumente, nemetalice;
 35 - publicitate; administrarea, organizarea și managementul afacerilor; lucrări de birou.
 (531) CFE(9) 27.05.03.

- (210) **051676**
 (220) 25.05.2023
 (730) **LAZARI Roman, MD**
 Str. Macilor nr. 11, ap. 36,
 MD-2024, Chișinău, Republica Moldova
 (540)

iStore

- (511) NCL(12-2023)
 09 - aparate și instrumente științifice, pentru cercetare, de navigare, geodezice, fotografice, cinematografice, audiovizuale, optice, de cântărire, de măsurare, de semnalizare, de detectare, de testare, de verificare, de salvare și didactice; aparate și instrumente pentru conducerea, distribuirea, transformarea, acumularea, reglarea sau controlul distribuției sau utilizării energiei electrice; aparate și instrumente pentru înregistrarea, transmiterea, reproducerea sau procesarea sunetului, imaginilor sau a datelor; suporturi media înregistrate și descărcabile, software pentru calculatoare, suporturi media digitale sau analogice de înregistrare și de stocare fără conținut; mecanisme pentru aparate cu preplată; case de marcat, dispozitive de calculat; calculatoare și dispozitive periferice pentru calculatoare; costume de scafandru, măști pentru scafandri, dopuri de urechi pentru scafandri, clești de nas pentru scafandri și înotători, mănuși pentru scafandri, aparate de respirat pentru înot subacvatic; extinctoare;
- 35 - servicii on-line de tranzacționare, și anume servicii de operare on-line pe piețe pentru vânzătorii și cumpărătorii de produse și servicii; servicii on-line de tranzacționare în care vânzătorii afișează produsele sau serviciile care urmează să fie oferite spre vânzare, achiziționare sau spre licitare prin intermediul Internetului, în scopul facilitării vânzării de produse și servicii de către terți prin intermediul unei rețele de calculatoare; oferire de răspuns evaluativ și evaluări de produse și servicii oferite de vânzătorii, evaluarea valorii și a prețurilor produselor și serviciilor oferite de vânzătorii, serviciilor de performanță a cumpărătorilor și vânzătorilor, serviciilor de livrare, precum și experiența globală de tranzacționare în legătură cu acestea; oferirea unui ghid de căutare de publicitate on-line care oferă produse și servicii ale vânzătorilor; oferirea unei baze de date de căutare on-line

de evaluare pentru cumpărători și vânzătorii; publicitate; gestiunea afacerilor comerciale; administrare comercială; lucrări de birou; servicii de comercializare pentru terți prestate de supermarketuri, hipermarketuri, buticuri, magazine, gherete, chioșcuri și tarabe;

- 36 - servicii financiare, monetare și bancare; servicii de asigurări; servicii imobiliare;
- 37 - servicii de construcții; servicii de instalații și reparații; extracții miniere, foraje pentru extracția de petrol și gaze;
- 38 - servicii de telecomunicații;
- 41 - educație; instruire; divertisment; activități sportive și culturale.

- (210) **051677**
 (220) 25.05.2023
 (730) **BULGARU Ana Maria, MD**
 Str. București nr. 107, ap. 2,
 MD-2012, Chișinău, Republica Moldova
 (540)

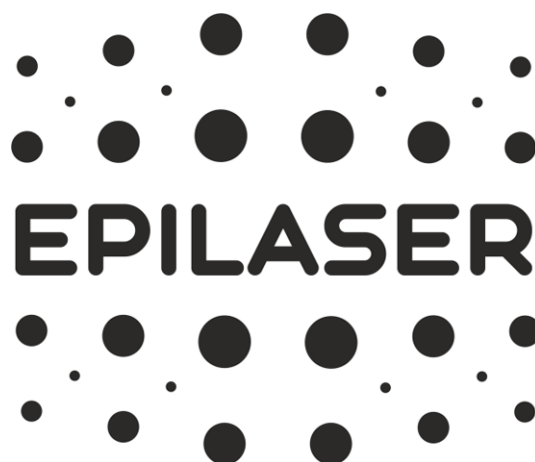

- (511) NCL(12-2023)
 35 - publicitate; administrarea, organizarea și managementul afacerilor; lucrări de birou;
- 44 - servicii medicale; servicii veterinare; servicii de igienă și de îngrijire a frumuseții pentru oameni sau animale; servicii de agricultură, acvacultură, horticultură și silvicultură.
- (531) CFE(9) 24.17.02; 25.07.07; 26.01.06; 27.05.17.

(210) **051678**
 (220) 25.05.2023
 (730) **Crystal Castle Limited, VG**
 Sea Meadow House, P.O. Box 116, Road
 Town, Tortola, Insulele Virgine Britanice
 (540)

pipe electronice; tabachere pentru țigarete;
 țigări de foi; plante pentru fumat; trabucuri
 electronice; huse pentru țigări electronice;
 piese de schimb și structurale pentru țigări
 electronice; atomizoare pentru țigări electro-
 nice.

off-Stamp

(511) NCL(12-2023)
 34 - tutun; țigarete care conțin înlocuitori de tutun,
 cu excepția celor pentru uz medical; țigarete
 electronice; soluții lichide pentru utilizarea în
 țigări electronice; țigări cu filtru; vaporizatoa-
 re orale pentru fumători; soluții lichide pentru
 utilizare în țigări electronice; capete de țiga-
 rete; țigarete; arome, altele decât uleiurile
 esențiale, pentru utilizare în țigări electronice;
 cartușe pentru țigări electronice; dispozitive
 pentru încălzirea tutunului în scopul inhalării;
 pipe electronice; tabachere pentru țigarete;
 țigări de foi; plante pentru fumat; trabucuri
 electronice; huse pentru țigări electronice;
 piese de schimb și structurale pentru țigări
 electronice; atomizoare pentru țigări electro-
 nice.

(210) **051680**
 (220) 25.05.2023
 (730) **AHNER Maxim, MD**
 Str. Eugen Coca nr. 1A, ap. 1,
 MD-2008, Chișinău, Republica Moldova
 (540)

FOTOMAX

(511) NCL(12-2023)
 09 - aparate și instrumente științifice, pentru cer-
 cetare, de navigare, geodezice, fotografice,
 cinematografice, audiovizuale, optice, de
 cântărire, de măsurare, de semnalizare, de
 detectare, de testare, de verificare, de salva-
 re și didactice; aparate și instrumente pentru
 conducerea, distribuția, transformarea,
 acumularea, reglarea sau controlul distri-
 buției sau utilizării energiei electrice; aparate
 și instrumente pentru înregistrarea, transmi-
 țerea, reproducerea sau procesarea sunetu-
 lui, imaginilor sau a datelor; suporturi media
 înregistrate și descărcabile, software pentru
 calculatoare, suporturi media digitale sau
 analogice de înregistrare și de stocare fără
 conținut; mecanisme pentru aparate cu pre-
 plată; case de marcat, dispozitive de calcu-
 lat; calculatoare și dispozitive periferice pen-
 tru calculatoare; costume de scafandru,
 măști pentru scafandri, dopuri de urechi pen-
 tru scafandri, clești de nas pentru scafandri și
 înotători, mănuși pentru scafandri, aparate
 de respirat pentru înot subacvatic; extincțoa-
 re;
 16 - hârtie și carton; produse de imprimare; arti-
 cole pentru legătorie; fotografii; articole de
 papetărie și de birou, cu excepția mobilei;
 adezivi pentru papetărie sau menaj; materia-
 le de desen și materiale pentru artiști; pensu-
 le; materiale didactice și de instruire; foi, folii
 și pungi din plastic pentru împachetare și
 ambalare; caractere și clișee tipografice;
 35 - publicitate; administrarea, organizarea și
 managementul afacerilor; lucrări de birou;

(210) **051679**
 (220) 25.05.2023
 (730) **Crystal Castle Limited, VG**
 Sea Meadow House, P.O. Box 116, Road
 Town, Tortola, Insulele Virgine Britanice
 (540)

MistMingle

(511) NCL(12-2023)
 34 - tutun; țigarete care conțin înlocuitori de tutun,
 cu excepția celor pentru uz medical; țigarete
 electronice; soluții lichide pentru utilizarea în
 țigări electronice; țigări cu filtru; vaporizatoa-
 re orale pentru fumători; soluții lichide pentru
 utilizare în țigări electronice; capete de țiga-
 rete; țigarete; arome, altele decât uleiurile
 esențiale, pentru utilizare în țigări electronice;
 cartușe pentru țigări electronice; dispozitive
 pentru încălzirea tutunului în scopul inhalării;

40 - tratarea materialelor; reciclarea gunoaielor și deșeurilor; filtrarea aerului și tratarea apei; servicii de imprimare; conservarea alimentelor și a băuturilor.

(210) **051683**

(220) 29.05.2023

(730) **CAMPEADOR S.R.L., MD**

Str. Spartacus nr. 16 B,
MD-2024, Chișinău, Republica Moldova

(540)



(511) NCL(12-2023)

35 - publicitate; administrarea, organizarea și managementul afacerilor; lucrări de birou;

37 - servicii de construcții; servicii de instalații și reparații; extracții miniere, foraje pentru extracția de petrol și gaze;

42 - servicii științifice și tehnologice, precum și servicii de cercetare și creație, referitoare la acestea; servicii de analiză industrială, cercetare industrială și proiectare industrială; servicii de control al calității și de autentificare; crearea și dezvoltarea calculatoarelor și programelor de calculator.

(531) CFE(9) 26.03.23; 26.07.09; 26.11.01; 27.05.11; 27.05.19.

(210) **051685**

(220) 25.05.2023

(730) **FITERMAN PHARMA S.R.L., RO**

Str. Moara de Foc nr. 35, cod poștal 700520,
Iași, România

(540)

PROPOSEPT



(591) Culori revendicate: alb, albastru de diferite nuanțe, galben, roșu.

(511) NCL(12-2023)

03 - preparate cosmetice și articole de toaletă nemedicinale; uleiuri esențiale;

05 - preparate farmaceutice și medicale; preparate sanitare pentru scopuri medicale; substanțe și alimente dietetice adaptate pentru scopuri medicale, alimente pentru sugari; suplimente dietetice de uz uman; plasturi, materiale de pansat;

10 - aparate și instrumente chirurgicale și medicale.

(531) CFE(9) 02.01.01; 02.03.01; 02.03.02; 27.05.01; 29.01.14.

(210) **051689**

(220) 26.05.2023

(730) **Crystal Castle Limited, VG**

Sea Meadow House, P.O. Box 116, Road
Town, Tortola, Insulele Virgine Britanice

(540)

RabBeats

(511) NCL(12-2023)

34 - tutun; țigarete conținând înlocuitori de tutun, cu excepția celor pentru uz medical; țigarete electronice; soluții lichide pentru utilizarea în țigări electronice; țigări cu filtru; vaporizatoa-

re orale pentru fumători; soluții lichide pentru utilizare în țigări electronice; capete de țigărete; țigărete; arome, altele decât uleiurile esențiale, pentru utilizare în țigări electronice; cartușe pentru țigări electronice; dispozitive pentru încălzirea tutunului în scopul inhalării; pipe electronice; tabachere pentru țigărete; țigări de foi; plante pentru fumat; trabucuri electronice; huse pentru țigări electronice; piese de schimb și structurale pentru țigări electronice; atomizoare pentru țigări electronice.

- (210) **051690**
 (220) 26.05.2023
 (730) **RADIMOBIL GRUP S.R.L., MD**
 Str. Braniștii nr. 5/6, ap. 20,
 MD-2068, Chișinău, Republica Moldova
 (540)



- (511) NCL(12-2023)
 20 - mobile, oglinzi, rame pentru tablouri; containere, nemetalice, pentru depozitare sau transport; oase neprelucrate sau semiprelucrate, coarne, fanoane de balenă sau sidef; scoici; spumă de mare; chihlimbar galben;
 35 - publicitate; administrarea, organizarea și managementul afacerilor; lucrări de birou.
 (531) CFE(9) 26.04.18; 27.05.09.

- (210) **051691**
 (220) 29.05.2023
 (730) **ZAGURSKI Artur, MD**
 Str. Vasile Alecsandri nr. 17, ap. 52,
 MD-2009, Chișinău, Republica Moldova

(540)



- (511) NCL(12-2023)
 25 - îmbrăcăminte, încălțăminte, articole care servesc la acoperirea capului;
 29 - carne, pește, păsări și vânat; extracte din carne; fructe și legume conservate, congelate, uscate și fierte; jeleurii, dulceturi, compoturi; ouă; lapte, brânzeturi, unt, iaurt și alte produse lactate; uleiuri și grăsimi comestibile;
 30 - cafea, ceai, cacao și înlocuitori ai acestora; orez, paste făinoase și tăiței; tapioca și sago; făină și preparate din cereale; pâine, produse de patiserie și cofetărie; ciocolată; înghețată, șerburi și alte înghețate comestibile; zahăr, miere, sirop de melasă; drojdie, praf de copt; sare, condimente, mirodenii, plante aromatice conservate; oțet, sosuri și alte condimente; gheață (apă înghețată);
 35 - publicitate; administrarea, organizarea și managementul afacerilor; lucrări de birou.
 (531) CFE(9) 02.05.03; 02.05.30; 05.13.01; 25.01.06; 26.01.14; 27.05.24.

- (210) **051692**
 (220) 29.05.2023
 (730) **EFROS Viorel, MD**
 MD-4829, Măgdăcești, Criuleni, Republica Moldova

(540)

BIGSHOP.MD
Shopping Online

- (591) Culori revendicate: roșu, negru, alb.
 (511) NCL(12-2023)
 35 - publicitate; administrarea, organizarea și managementul afacerilor; lucrări de birou;
 37 - servicii de construcții; servicii de instalații și reparații; extracții miniere, foraje pentru extracția de petrol și gaze;
 39 - transport; ambalarea și depozitarea mărfurilor; organizarea de călătorii.
 (531) CFE(9) 18.01.19; 26.11.01; 27.03.15; 27.05.08; 29.01.13.

- (210) **051693**
 (220) 30.05.2023
 (730) **CHETROI Sergiu, MD**
 MD-5312, Brînza, Cahul, Republica Moldova
 (540)



Prisaca din Luncă

- (511) NCL(12-2023)
 04 - uleiuri și unsoare industriale, ceară; lubrifianti; produse pentru absorbția, umezirea și compactarea pulberilor; combustibili și materiale pentru iluminat; lumânări și fitiluri pentru iluminat;
 30 - cafea, ceai, cacao și înlocuitori ai acestora; orez, paste făinoase și tăiței; tapioca și sago; făină și preparate din cereale; pâine, produse de patiserie și cofetărie; ciocolată; înghețată,

șerbaturi și alte înghețate comestibile; zahăr, miere, sirop de melasă; drojdie, praf de copt; sare, condimente, mirodenii, plante aromatice conservate; oțet, sosuri și alte condimente; gheață (apă înghețată).

- (531) CFE(9) 02.09.01; 03.13.05; 27.05.10.

- (210) **051695**
 (220) 30.05.2023
 (730) **REAL-PRODUS S.R.L., societate comercială, MD**
 Str. Lenin nr. 197, MD-6116,
 Tomai, UTA Găgăuzia, Republica Moldova
 (540)

MASA MARE

- (511) NCL(12-2023)
 32 - bere; băuturi nealcoolice; ape minerale și carbogazoase; băuturi din fructe și sucuri de fructe; siropuri și alte preparate pentru fabricarea băuturilor nealcoolice;
 33 - băuturi alcoolice, cu excepția berii; preparate alcoolice pentru fabricarea băuturilor.

- (210) **051697**
 (220) 31.05.2023
 (730) **BUCURIA DULCE S.R.L., MD**
 Str. Mesager nr. 5, bloc 2,
 MD-2069, Chișinău, Republica Moldova
 (540)

PREMIER

- (511) NCL(12-2023)
 30 - cafea, ceai, cacao și înlocuitori ai acestora; orez, paste făinoase și tăiței; tapioca și sago; făină și preparate din cereale; pâine, produse de patiserie și cofetărie; ciocolată; înghețată, șerbaturi și alte înghețate comestibile; zahăr, miere, sirop de melasă; drojdie, praf de copt; sare, condimente, mirodenii, plante aromatice conservate; oțet, sosuri și alte condimente; gheață (apă înghețată);
 35 - publicitate; administrarea, organizarea și managementul afacerilor; lucrări de birou.

(210) **051698**
 (220) 31.05.2023
 (730) **CAZACU Gheorghe, MD**
 Str. Burebista nr. 2, MD-3737,
 Vorniceni, Strășeni, Republica Moldova
 (540)



(526) Elementele mărcii asupra cărora solicitantul declară că renunță la invocarea oricărui drept exclusiv: „ACCESORII AUTO”, cu excepția executării grafice deosebite.
 (591) Culori revendicate: alb, negru, galben, auriu.
 (511) NCL(12-2023)
 12 - vehicule; aparate de locomoție terestră, aeriană sau navală;
 27 - covoare, preșuri, rogojini, linoleum și alte produse pentru acoperirea podelelor; tapete murale, nu din materiale textile;
 35 - publicitate și comerț cu accesorii pentru automobile, huse adaptate pentru automobile, huse de scaune pentru automobile, covorașe pentru autovehicule.
 (531) CFE(9) 18.01.01; 18.01.09; 18.01.23; 27.05.09; 29.01.14.

(210) **051699**
 (220) 31.05.2023
 (730) **GUȚU Serghei, MD**
 Str. Ion Neculce nr. 12/1, ap. 85,
 MD-2064, Chișinău, Republica Moldova

(540)



(511) NCL(12-2023)
 32 - bere; băuturi nealcoolice; ape minerale și carbogazoase; băuturi din fructe și sucuri de fructe; siropuri și alte preparate pentru fabricarea băuturilor nealcoolice.
 (531) CFE(9) 01.15.21; 11.03.01; 11.03.02; 11.03.20; 25.07.07; 26.01.16; 26.01.22; 27.05.24.

(210) **051700**
 (220) 30.05.2023
 (730) **ANDREEVA Tatiana, MD**
 Bd. Dacia nr. 60, bloc 5, ap. 206,
 MD-2026, Chișinău, Republica Moldova
 (540)

**ЛОМЫ
 ЛИДЕРЫ
 ОБЩЕСТВЕННОГО
 МНЕНИЯ**

(511) NCL(12-2023)
 35 - publicitate; administrarea, organizarea și managementul afacerilor; lucrări de birou;
 41 - educație; instruire; divertisment; activități sportive și culturale;

42 - servicii științifice și tehnologice, precum și servicii de cercetare și creație, referitoare la acestea; servicii de analiză industrială, cercetare industrială și proiectare industrială; servicii de control al calității și de autentificare; crearea și dezvoltarea calculatoarelor și programelor de calculator.

(531) CFE(9) 28.05.00.

(210) **051701**

(220) 31.05.2023

(730) **CIALCRIS S.R.L., societate comercială, MD**

Str. Livezilor nr. 86, MD-2003,
Durluști, Chișinău, Republica Moldova

(540)



(591) Culori revendicate: alb, verde.

(511) NCL(12-2023)

35 - publicitate; administrarea, organizarea și managementul afacerilor; lucrări de birou;

43 - servicii de alimentație publică; servicii de cazare temporară.

(531) CFE(9) 02.09.01; 05.05.20; 05.05.21;
25.01.25; 26.01.16; 26.04.18; 27.05.09;
29.01.12.

(210) **051719**

(220) 31.05.2023

(730) **CEPOI Nicolai, MD**

Str. Ismail nr. 102, ap. 40,
MD-2001, Chișinău, Republica Moldova

(540)

JAMAKY

(511) NCL(12-2023)

07 - mașini, mașini-unelte, unelte acționate electrice; motoare, cu excepția celor pentru vehiculele terestre; componente de cuplare și transmisie a mașinilor, cu excepția celor pentru vehiculele terestre; unelte agricole, altele decât uneltele de mână, acționate manual; incubatoare pentru ouă; mașini automate de vânzare;

09 - aparate și instrumente științifice, pentru cercetare, de navigare, geodezice, fotografice, cinematografice, audiovizuale, optice, de cântărire, de măsurare, de semnalizare, de detectare, de testare, de verificare, de salvare și didactice; aparate și instrumente pentru conducerea, distribuția, transformarea, acumularea, reglarea sau controlul distribuției sau utilizării energiei electrice; aparate și instrumente pentru înregistrarea, transmiterea, reproducerea sau procesarea sunetului, imaginilor sau a datelor; suporturi media înregistrate și descărcabile, software pentru calculatoare, suporturi media digitale sau analogice de înregistrare și de stocare fără conținut; mecanisme pentru aparate cu preplată; case de marcat, dispozitive de calculat; calculatoare și dispozitive periferice pentru calculatoare; costume de scafandru, măști pentru scafandri, dopuri de urechi pentru scafandri, clești de nas pentru scafandri și înotători, mănuși pentru scafandri, aparate de respirat pentru înot subacvatic; extincatoare;

11 - aparate și instalații de iluminat, de încălzire, de răcire, de producere a vaporilor, de coacere, de uscarea, de ventilare, de distribuție a apei și de uz sanitar;

35 - publicitate; administrarea, organizarea și managementul afacerilor; lucrări de birou.

(210) **051720**

(220) 31.05.2023

(730) **NIVIPRIM-GRUP S.R.L., MD**

MD-5213, Chetrosul, Drochia, Republica Moldova

(540)



(511) NCL(12-2023)

30 - cafea, ceai, cacao și înlocuitori ai acestora; orez, paste făinoase și tăiței; tapioca și sago; făină și preparate din cereale; pâine, produse de patiserie și cofetărie; ciocolată; înghețată, șerburi și alte înghețate comestibile; zahăr, miere, sirop de melasă; drojdie, praf de copt; sare, condimente, mirodenii, plante aromatice conservate; oțet, sosuri și alte condimente; gheață (apă înghețată);

35 - publicitate; administrarea, organizarea și managementul afacerilor; lucrări de birou.

(531) CFE(9) 05.05.02; 05.07.02; 05.07.03; 08.01.01; 08.01.15; 24.09.13; 25.01.06; 25.01.25; 26.01.15; 26.01.16; 27.05.09.

(210) 051721

(220) 23.05.2023

(730) GUMENIUC Alina, MD

Str. Profesor Ion Dumeniuc nr. 26, ap. 21,
MD-2075, Chișinău, Republica Moldova

(540)

construct.md

(511) NCL(12-2023)

35 - servicii on-line de tranzacționare, și anume servicii de operare on-line pe piețe pentru vânzătorii și cumpărătorii de produse și ser-

vicii; servicii on-line de tranzacționare în care vânzătorii afișează produsele sau serviciile care urmează să fie oferite spre vânzare, achiziționare sau spre licitare prin intermediul Internetului, în scopul facilitării vânzării de produse și servicii de către terți prin intermediul unei rețele de calculatoare; oferire de răspuns evaluativ și evaluări de produse și servicii oferite de vânzătorii, evaluarea valorii și a prețurilor produselor și serviciilor oferite de vânzătorii, serviciilor de performanță a cumpărătorilor și vânzătorilor, serviciilor de livrare, precum și experiența globală de tranzacționare în legătură cu acestea; oferirea unui ghid de căutare de publicitate on-line care oferă produse și servicii ale vânzătorilor; oferirea unei baze de date de căutare on-line de evaluare pentru cumpărători și vânzătorii; publicitate; gestiunea afacerilor comerciale; administrare comercială; lucrări de birou; servicii de comercializare pentru terți prestate de supermarketuri, hipermarketuri, buticuri, magazine, gherete, chioșcuri și tarabe;

39 - transport; ambalarea și depozitarea mărfurilor; organizarea de călătorii.

(531) CFE(9) 07.01.09; 07.01.24; 27.03.15; 27.05.08.

(210) 051723

(220) 31.05.2023

(730) VINĂRIA PURCARI S.R.L., întreprindere mixtă, MD

MD-4229, Purcari, Ștefan-Vodă, Republica Moldova

(540)

ROSÉ DE PURCARI

(526) Elementele mărcii asupra cărora solicitantul declară că renunță la invocarea oricărui drept exclusiv: „ROSÉ”.

(511) NCL(12-2023)

33 - vinuri.

(210) 051724

(220) 31.05.2023

(730) AVATR Co., Ltd., a limited company organized and existing under the laws of China, CN

No. 24, 1F, Building 1, No. 106, West Section of Jinkai Avenue, Yubei District, Chongqing, China

(540)

AVATR

(511) NCL(12-2023)

12 - vehicule electrice; mașini fără conducător (mașini autonome); mașini sport; mașini; amortizoare pentru automobile; șasiuri pentru vehicule; motoare electrice pentru vehicule terestre; ambreiaje pentru vehicule terestre; roți de vehicule; caroserii pentru automobile.

(531) CFE(9) 27.05.25.

(210) **051725**

(220) 31.05.2023

(730) **AVATR Co., Ltd., a limited company organized and existing under the laws of China, CN**

No. 24, 1F, Building 1, No. 106, West Section of Jinkai Avenue, Yubei District, Chongqing, China

(540)



(511) NCL(12-2023)

12 - vehicule electrice; mașini fără conducător (mașini autonome); mașini sport; mașini; amortizoare pentru automobile; șasiuri pentru vehicule; motoare electrice pentru vehicule terestre; ambreiaje pentru vehicule terestre; roți de vehicule; caroserii pentru automobile.

(531) CFE(9) 26.03.04; 26.03.05; 26.04.02; 26.04.05; 26.04.11; 26.15.25.

(210) **051726**

(220) 31.05.2023

(730) **NEFIS S.R.L., MD**

Str. Calea Moșilor nr. 15,
MD-2024, Chișinău, Republica Moldova

(540)

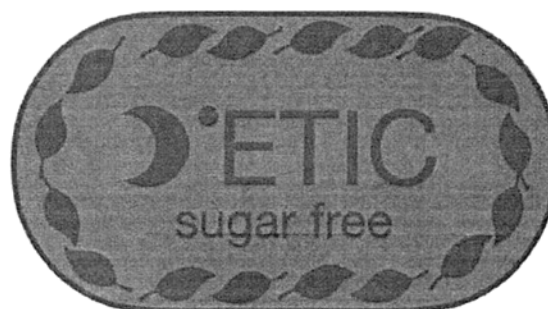

(526) Elementele mărcii asupra cărora solicitantul declară că renunță la invocarea oricărui drept exclusiv: „sugar free”, cu excepția executării grafice deosebite.

(511) NCL(12-2023)

05 - preparate farmaceutice, medicale și de uz veterinar; produse igienice de uz medical; alimente și substanțe dietetice adaptate pentru uz medical sau veterinar, alimente pentru bebeluși; suplimente dietetice pentru oameni și animale; plasturi, materiale pentru pansamente; materiale pentru plombarea dinților și pentru mulaje dentare; dezinfectante; produse pentru distrugerea animalelor dăunătoare; fungicide, erbicide;

30 - cafea, ceai, cacao și înlocuitori ai acestora; orez, paste făinoase și tăiței; tapioca și sago; făină și preparate din cereale; pâine, produse de patiserie și cofetărie; ciocolată; înghețată, șerbeturi și alte înghețate comestibile; zahăr, miere, sirop de melasă; drojdie, praf de copt; sare, condimente, mirodenii, plante aromatice conservate; oțet, sosuri și alte condimente; gheață (apă înghețată).

(531) CFE(9) 01.07.06; 05.03.13; 08.01.09; 08.01.10; 25.12.25; 27.05.09.

(210) **051740**

(220) 31.05.2023

(730) **AQUA NRG INVESTMENTS LIMITED, CY**

Lampousas, 1, P.C.1095, Nicosia, Cipru

(540)



(526) Elementele mărcii asupra cărora solicitantul declară că renunță la invocarea oricărui drept exclusiv: „blue”, cu excepția executării grafice deosebite.

(511) NCL(12-2023)

33 - băuturi alcoolice, cu excepția berii; preparate alcoolice pentru fabricarea băuturilor.

(531) CFE(9) 01.01.02; 01.01.10; 27.05.24.

Mărci înregistrate în baza cererilor acceptate parțial

(111) **37912**
 (151) 08.02.2023
 (181) 04.05.2030
 (210) 045912
 (220) 04.05.2020
 (730) **CUCTA Gheorghe, MD**
 Str. Igor Vieru nr. 3/1, ap. 3,
 MD-2075, Chișinău, Republica Moldova
 (540)



(526) Elementele mărcii asupra cărora nu se extinde dreptul exclusiv: „HELP”, cu excepția executării grafice deosebite.
 (511) NCL(11-2020)
 35 - publicitate; gestiunea afacerilor comerciale; administrare comercială; lucrări de birou;
 39 - transport; ambalarea și depozitarea mărfurilor; organizarea călătoriilor pentru nevoiași;
 40 - prelucrarea, reciclarea deșeurilor și gunoiului; purificarea aerului și tratarea apei;
 41 - educație; instruire; divertisment; activități sportive și culturale;
 43 - servicii de alimentație publică; servicii de cazare temporară;
 44 - servicii medicale; servicii veterinare; servicii de igienă și de îngrijire geriatrică a copiilor cu nevoi speciale și invalizilor;
 45 - servicii juridice; servicii de securitate pentru protecția fizică a bunurilor materiale și a persoanelor; servicii personale și sociale oferite de către terți destinate să satisfacă nevoile indivizilor.
 (531) CFE(8) 18.07.01; 18.07.20; 26.01.04; 26.01.18; 27.05.17.

(111) **38222**
 (151) 04.05.2023
 (181) 04.07.2032
 (210) 050193
 (220) 04.07.2022
 (730) **BUX Mihail, MD**
 Str. Nicolae Dimo nr. 21, ap. 123,
 MD-2068, Chișinău, Republica Moldova
 (540)



(526) Elementele mărcii asupra cărora nu se extinde dreptul exclusiv: „Good Coffee”, cu excepția executării grafice deosebite.
 (511) NCL(11-2022)
 16 - hârtie și carton; produse de imprimare; articole de papetărie și de birou, cu excepția mobilei; materiale didactice și de instruire;
 30 - cafea, băuturi pe bază de cafea;
 35 - publicitate; administrarea, organizarea și managementul afacerilor; lucrări de birou;
 43 - servicii de alimentație publică.
 (531) CFE(8) 04.05.03; 04.05.05; 04.05.21; 27.05.01.

(111) **38227**
 (151) 07.05.2023
 (181) 12.08.2032
 (210) 050368
 (220) 12.08.2022
 (730) **MEZHTRANS MOLDOVA S.R.L., MD**
 Str. Moara Roșie nr. 5/E, of. 01,
 MD-2005, Chișinău, Republica Moldova

(540)



EUZOPHERA PROTECT

(526) Elementele mărcii asupra cărora nu se extinde dreptul exclusiv: „EUZOPHERA PROTECT”, cu excepția executării grafice deosebite.

(511) NCL(11-2022)

01 - produse chimice pentru utilizare în industrie, științe, fotografie, agricultură, horticultura și silvicultură; preparate biologice pentru utilizare în industrie și științe;

05 - produse pentru distrugerea animalelor dăunătoare; fungicide, erbicide;

44 - servicii de agricultură, acvacultură, horticultura și silvicultură.

(531) CFE(8) 01.15.23; 02.09.14; 02.09.17; 03.07.17; 03.13.24; 27.05.01; 27.05.22.

(111) **38228**

(151) 07.05.2023

(181) 12.08.2032

(210) 050369

(220) 12.08.2022

(730) **MEZHTRANS MOLDOVA S.R.L., MD**

Str. Moara Roșie nr. 5/E, of. 01,
MD-2005, Chișinău, Republica Moldova

(540)



GRAPHOLITA PROTECT

(526) Elementele mărcii asupra cărora nu se extinde dreptul exclusiv: „GRAPHOLITA PROTECT”, cu excepția executării grafice deosebite.

(511) NCL(11-2022)

01 - produse chimice pentru utilizare în industrie, științe, fotografie, agricultură, horticultura și silvicultură; preparate biologice pentru utilizare în industrie și științe;

05 - produse pentru distrugerea animalelor dăunătoare; fungicide, erbicide;

44 - servicii de agricultură, acvacultură, horticultura și silvicultură.

(531) CFE(8) 01.15.23; 02.09.14; 02.09.17; 03.07.17; 03.13.24; 27.05.01; 27.05.22.

(111) **38229**

(151) 07.05.2023

(181) 12.08.2032

(210) 050370

(220) 12.08.2022

(730) **MEZHTRANS MOLDOVA S.R.L., MD**

Str. Moara Roșie nr. 5/E, of. 01,
MD-2005, Chișinău, Republica Moldova

(540)



ZEUZERA PROTECT

(526) Elementele mărcii asupra cărora nu se extinde dreptul exclusiv: „ZEUZERA PROTECT”, cu excepția executării grafice deosebite.

(511) NCL(11-2022)

01 - produse chimice pentru utilizare în industrie, științe, fotografie, agricultură, horticultura și silvicultură; preparate biologice pentru utilizare în industrie și științe;

05 - produse pentru distrugerea animalelor dăunătoare; fungicide, erbicide;

44 - servicii de agricultură, acvacultură, horticultura și silvicultură.

(531) CFE(8) 01.15.23; 02.09.14; 02.09.17; 03.07.17; 03.13.24; 27.05.01; 27.05.22.

(111) **38230**

(151) 07.05.2023

(181) 12.08.2032

(210) 050371

(220) 12.08.2022

(730) **MEZHTRANS MOLDOVA S.R.L., MD**

Str. Moara Roșie nr. 5/E, of. 01,
MD-2005, Chișinău, Republica Moldova

(540)



CYDIA PROTECT

(526) Elementele mărcii asupra cărora nu se extinde dreptul exclusiv: „CYDIA PROTECT”, cu excepția executării grafice deosebite.

(511) NCL(11-2022)

01 - produse chimice pentru utilizare în industrie, științe, fotografie, agricultură, horticultura și silvicultură; preparate biologice pentru utilizare în industrie și științe;

05 - produse pentru distrugerea animalelor dăunătoare; fungicide, erbicide;

44 - servicii de agricultură, acvacultură, horticultură și silvicultură.

(531) CFE(8) 01.15.23; 02.09.14; 02.09.17; 03.07.17; 03.13.24; 27.05.01; 27.05.22.

(111) **38231**

(151) 07.05.2023

(181) 12.08.2032

(210) 050372

(220) 12.08.2022

(730) **MEZHTRANS MOLDOVA S.R.L., MD**

Str. Moara Roșie nr. 5/E, of. 01,
MD-2005, Chișinău, Republica Moldova

(540)



HELI PROTECT

(526) Elementele mărcii asupra cărora nu se extinde dreptul exclusiv: „HELI PROTECT”, cu excepția executării grafice deosebite.

(511) NCL(11-2022)

01 - produse chimice pentru utilizare în industrie, științe, fotografie, agricultură, horticultura și silvicultură; preparate biologice pentru utilizare în industrie și științe;

05 - produse pentru distrugerea animalelor dăunătoare; fungicide, erbicide;

44 - servicii de agricultură, acvacultură, horticultură și silvicultură.

(531) CFE(8) 01.15.23; 02.09.14; 02.09.17; 03.07.17; 03.13.24; 27.05.01; 27.05.22.

(111) **38232**

(151) 07.05.2023

(181) 12.08.2032

(210) 050373

(220) 12.08.2022

(730) **MEZHTRANS MOLDOVA S.R.L., MD**

Str. Moara Roșie nr. 5/E, of. 01,
MD-2005, Chișinău, Republica Moldova

(540)



TUTA PROTECT

(526) Elementele mărcii asupra cărora nu se extinde dreptul exclusiv: „TUTA PROTECT”, cu excepția executării grafice deosebite.

(511) NCL(11-2022)

01 - produse chimice pentru utilizare în industrie, științe, fotografie, agricultură, horticultura și silvicultură; preparate biologice pentru utilizare în industrie și științe;

05 - produse pentru distrugerea animalelor dăunătoare; fungicide, erbicide;

44 - servicii de agricultură, acvacultură, horticultură și silvicultură.

(531) CFE(8) 01.15.23; 02.09.14; 02.09.17; 03.07.17; 03.13.24; 27.05.01; 27.05.22.

(111) **38233**

(151) 07.05.2023

(181) 12.08.2032

(210) 050374

(220) 12.08.2022

(730) **MEZHTRANS MOLDOVA S.R.L., MD**

Str. Moara Roșie nr. 5/E, of. 01,
MD-2005, Chișinău, Republica Moldova

(540)



LOBESIA PROTECT

(526) Elementele mărcii asupra cărora nu se extinde dreptul exclusiv: „LOBESIA PROTECT”, cu excepția executării grafice deosebite.

(511) NCL(11-2022)

01 - produse chimice pentru utilizare în industrie, științe, fotografie, agricultură, horticultura și silvicultură; preparate biologice pentru utilizare în industrie și științe;

05 - produse pentru distrugerea animalelor dăunătoare; fungicide, erbicide;

44 - servicii de agricultură, acvacultură, horticultură și silvicultură.

(531) CFE(8) 01.15.23; 02.09.14; 02.09.17; 03.07.17; 03.13.24; 27.05.01; 27.05.22.

(111) **38235**

(151) 08.05.2023

(181) 22.03.2031

(210) 047745

(220) 22.03.2021

(730) **BOSTAN Cristina, MD**

Str. Vișinilor nr. 20, bloc A, ap. 9,
MD-2051, Chișinău, Republica Moldova

(540)



KiddoClub

(526) Elementele mărcii asupra cărora nu se extinde dreptul exclusiv: „Club”, cu excepția executării grafice deosebite.

(591) Culori revendicate: alb, negru, bej, gri, roz, oranj, roșu, cafeniu, verde-deschis, albastru-deschis.

(511) NCL(11-2021)

41 - instruire; divertisment; activități sportive și culturale; toate serviciile sus-menționate, cu excepția serviciilor prestate de parcuri de distracții, serviciilor prestate de cluburi de sănătate (antrenamente pentru sănătate și fitness), serviciilor de închiriere a jucăriilor, serviciilor de închiriere a echipamentelor pentru jocuri, serviciilor de organizare a tururilor ghidate, serviciilor prestate de grădinile zoologice, serviciilor de modeling pentru artiști, serviciilor de organizare a loteriilor, serviciilor de închiriere a acvarilor interioare, serviciilor prestate de bibliotecă cu împrumut, serviciilor de publicare a cărților;

45 - servicii juridice; servicii de securitate pentru protecția fizică a bunurilor materiale și a persoanelor; servicii personale și sociale oferite de către terți destinate să satisfacă nevoile indivizilor; supraveghere de copii la domiciliu.

(531) CFE(8) 03.01.08; 03.01.28; 27.05.10; 29.01.15.

(111) **38236**

(151) 08.05.2023

(181) 12.07.2031

(210) 048441

(220) 12.07.2021

(730) **EFES VITANTA MOLDOVA BREWERY S.A., întreprindere mixtă, MD**

Str. Uzinelor nr. 167,
MD-2023, Chișinău, Republica Moldova

(540)



(526) Elementele mărcii asupra cărora nu se extinde dreptul exclusiv: "F", cu excepția executării grafice deosebite.

(511) NCL(11-2021)

32 - bere; băuturi nealcoolice; ape minerale și gazoase; băuturi din fructe și sucuri de fructe; siropuri și alte preparate nealcoolice pentru fabricarea băuturilor;

33 - băuturi alcoolice, cu excepția berii; preparate alcoolice pentru fabricarea băuturilor.

(531) CFE(8) 11.03.01; 11.03.02; 11.03.06; 25.01.15; 25.01.17; 25.01.18; 25.07.07; 25.07.22; 26.01.05; 26.01.16; 26.11.12; 27.03.15; 27.05.09.

(111) **38237**

(151) 10.05.2023

(181) 18.03.2032

(210) 049799

(220) 18.03.2022

(730) **CHIRICUȚĂ Ștefan, MD**

Str. Doctor Tudor Strișcă nr. 8/3, ap. 83,
MD-2043, Chișinău, Republica Moldova

(540)



(526) Elementele mărcii asupra cărora nu se extinde dreptul exclusiv: „S”, „CHÂTEAU”, „FAMILY RESORT”, cu excepția executării grafice deosebite.

(511) NCL(11-2022)

33 - băuturi alcoolice, cu excepția berii; preparate alcoolice pentru fabricarea băuturilor;

35 - publicitate; administrarea, organizarea și managementul afacerilor; lucrări de birou;

43 - servicii de alimentație publică; servicii de cazare temporară.

(531) CFE(8) 24.01.15; 24.01.18; 24.01.25; 24.09.09; 25.01.13; 25.01.25; 27.05.11; 27.05.21.

(111) **38238**

(151) 10.05.2023

(181) 13.04.2032

(210) 049922

(220) 13.04.2022

(730) **SANDANI PRIM S.R.L., MD**

Str. Leningradscaia nr. 28, ap. (of.) 93,
MD-3200, Bender, Republica Moldova

(540)



- (526) Elementele mărcii asupra cărora nu se extinde dreptul exclusiv: „PRIM”, cu excepția executării grafice deosebite.
- (591) Culori revendicate: alb, negru, verde.
- (511) NCL(11-2022)
- 06 - metale comune și aliajele lor; minereuri; materiale metalice pentru edificare și construcții; construcții transportabile metalice; cabluri și fire neelectrice din metale comune; mici articole de fierărie; containere metalice pentru depozitare sau transport; seifuri;
- 19 - materiale, nu din metal, pentru edificare și construcție; conducte rigide, nu din metal, pentru edificare; asfalt, smoală, gudron și bitum; construcții transportabile, nu din metal; monumente nemetalice;
- 35 - publicitate; administrarea, organizarea și managementul afacerilor; lucrări de birou;
- 37 - servicii de construcții; servicii de instalare și reparații; extracție minieră, foraje pentru extracția de petrol și de gaze.
- (531) CFE(8) 07.03.01; 07.03.02; 27.05.01; 29.01.13.

- (111) **38248**
- (151) 13.05.2023
- (181) 06.05.2032
- (210) 050013
- (220) 06.05.2022
- (730) **CĂLĂRAȘI DIVIN S.R.L., MD**
Str. Călărășilor nr. 10,
MD-4401, Călărăși, Republica Moldova
- (540)



TUZARA

- (526) Elementele mărcii asupra cărora nu se extinde dreptul exclusiv: „T”, „TUZARA”, cu excepția executării grafice deosebite.
- (511) NCL(11-2022)
- 33 - băuturi alcoolice, cu excepția berii; preparate alcoolice pentru fabricarea băuturilor; toate produsele sus-menționate provenite din Tuzara.
- (531) CFE(8) 05.13.07; 05.13.11; 05.13.25; 24.01.15; 24.01.25; 25.01.13; 25.01.15; 25.01.25; 27.05.01; 27.05.21.

- (111) **38250**
- (151) 12.05.2023
- (181) 26.10.2031
- (210) 049010
- (220) 26.10.2021
- (730) **BOGHIU Andrei, MD**
MD-6819, Mileștii Mici, Ialoveni, Republica Moldova
- (540)



- (526) Elementele mărcii asupra cărora nu se extinde dreptul exclusiv: „R”, „®”, „PROFESSIONAL GARDEN TOOLS”, cu excepția executării grafice deosebite.
- (511) NCL(11-2021)
- 07 - mașini, mașini-unelte, scule cu acționare mecanică; motoare, cu excepția celor pentru vehiculele terestre; cuplaje și organe de transmisie, cu excepția celor pentru vehiculele terestre; instrumente agricole, altele decât cele acționate manual; incubatoare pentru ouă; mașini automate de vânzare;
- 08 - scule și instrumente acționate manual; cuțite, furculițe și linguri; arme albe, cu excepția armelor de foc; aparate de ras;
- 35 - publicitate; managementul, organizarea și administrarea afacerilor comerciale; lucrări de birou.
- (531) CFE(8) 26.04.18; 27.01.03; 27.05.10; 27.05.24.

- (111) **38252**
- (151) 13.05.2023
- (181) 13.01.2032
- (210) 049456
- (220) 13.01.2022
- (730) **NEWTRANS-SERVICE S.R.L., MD**
Str. I. Creangă nr. 49/3, of. 61,
MD-2064, Chișinău, Republica Moldova

(540)



(526) Elementele mărcii asupra cărora nu se extinde dreptul exclusiv: „construct”, cu excepția executării grafice deosebite.

(511) NCL(11-2022)

37 - servicii de construcții; servicii de instalare și reparații; extracție minieră, foraje pentru extracția de petrol și de gaze; toate serviciile sus-menționate, cu excepția serviciilor de montare, asamblare, reparare și întreținere a aparatelor de încălzire, de condiționare a aerului și de absorbție a prafului;

39 - transport; ambalarea și depozitarea mărfurilor; organizarea de călătorii.

(531) CFE(8) 06.07.05; 07.01.08; 07.01.12; 07.01.24; 27.05.10; 27.05.11.

(111) **38255**

(151) 17.05.2023

(181) 14.03.2032

(210) 049760

(220) 14.03.2022

(730) **BLAGA Maria, MD**

MD-3738, Zamciogi, Strășeni, Republica Moldova

(540)

arganell

(511) NCL(11-2022)

03 - produse nemedicinale pentru curățarea dinților; produse de parfumerie, uleiuri esențiale; preparate pentru albit și alte substanțe pentru spălat; preparate pentru curățare, lustruire, degresare și șlefuire;

35 - publicitate; administrarea, organizarea și managementul afacerilor; lucrări de birou.

(531) CFE(8) 27.05.01.

(111) **38260**

(151) 16.05.2023

(181) 25.11.2031

(210) 049189

(220) 25.11.2021

(730) **LITTLE PIZZA S.R.L., MD**

Str. Protoieru M. Berezovschi nr. 14, ap. 36, MD-2065, Chișinău, Republica Moldova

(540)

little
napoli

(526) Elementele mărcii asupra cărora nu se extinde dreptul exclusiv: „napoli”, cu excepția executării grafice deosebite.

(511) NCL(11-2021)

35 - publicitate; managementul, organizarea și administrarea afacerilor comerciale; lucrări de birou;

43 - servicii de alimentație publică; servicii de cazare temporară.

(531) CFE(8) 24.17.02; 26.01.04; 27.01.06; 27.03.15; 27.05.08.

(111) **38262**

(151) 17.05.2023

(181) 06.04.2032

(210) 049887

(220) 06.04.2022

(730) **ȚÎRA Dumitru, MD**

Bd. Ștefan cel Mare și Sfânt nr. 65, of. 700, MD-2001, Chișinău, Republica Moldova

(540)



(526) Elementele mărcii asupra cărora nu se extinde dreptul exclusiv: „bani”, cu excepția executării grafice deosebite.

(591) Culori revendicate: negru, turcoaz.

(511) NCL(11-2022)

35 - publicitate; administrarea, organizarea și managementul afacerilor; lucrări de birou;

38 - servicii de telecomunicații;

41 - educație; instruire; divertisment; activități sportive și culturale.

(531) CFE(8) 16.01.04; 16.01.15; 16.03.01; 21.01.15; 21.01.25; 24.17.25; 26.11.12; 26.13.25; 27.05.01; 29.01.12.

(111) **38268**

(151) 22.05.2023

(181) 03.06.2032

(210) 050099

(220) 03.06.2022

(730) **CAZACU Cornel, MD**

MD-6652, Văscăuți, Florești, Republica Moldova

(540)



(511) NCL(11-2022)

32 - bere; băuturi nealcoolice; ape minerale și carbogazoase; băuturi din fructe și sucuri de fructe; siropuri și alte preparate pentru fabricarea băuturilor nealcoolice;

35 - publicitate; administrarea, organizarea și managementul afacerilor; lucrări de birou; toate serviciile sus-menționate, cu excepția serviciilor de vânzare cu amănuntul în legătură cu săpunuri, parfumuri, uleiuri esențiale, produse cosmetice, preparate și tratamente pentru păr, creme și loțiuni cosmetice, geluri de uz cosmetic, balsamuri, altele decât cele de uz medical, săruri de baie, deodorante personale, ochelari, ochelari de soare și lentile de contact, rame de ochelari, lentile, huse pentru ochelari, lanțuri de ochelari, recipiente pentru lentile de contact, căști de protecție, bijuterii, ornamente (bijuterii), ștrasuri, ceasuri de mână, cronometre, cronografii (ceasuri), curele de ceas, butoni, ace ornamentale, inele pentru chei, lanțuri pentru chei, produse de imprimare, articole de papetărie, pixuri, creioane, carioci, fotografii (imprimante), afișe, cărți poștale, calendare, agende, albume de fotografii, mape tip servietă (papetărie), cufere de călătorie, genți, ghiozdane de școală, huse pentru chei, umbrele, suporturi pentru carduri (portofele), mape pentru documente, portofele de buzunar, casete pentru monede, genți pentru instrumente și partituri (muzică), ranițe, genți de călătorie, casete din piele sau din piele artificială, rucsacuri de zi, serviete pentru școlari, articole de șelărie, valize, rucsacuri, articole de îmbrăcăminte, halate de baie, costume de baie, centuri din materiale textile (îmbrăcăminte), cravate, eșarfe, eșarfe (articole de îmbrăcăminte), mănuși (articole de îmbrăcăminte), lenjerie de corp, pijamale, lenjerie de noapte, ciorapi, încălțăminte, articole pentru acoperirea capului;

43 - servicii de alimentație publică; servicii de cazare temporară.

(531) CFE(8) 01.15.03; 19.01.01; 19.01.05; 27.05.11; 27.05.19.

(111) **38276**

(151) 22.05.2023

(181) 15.11.2031

(210) 049124

(220) 15.11.2021

(730) **NGM COMPANY S.R.L., MD**

Str. Uzinelor nr. 9/1,
MD-2023, Chișinău, Republica Moldova

(540)



- (526) Elementele mărcii asupra cărora nu se extinde dreptul exclusiv: toate elementele verbale, cu excepția executării grafice deosebite.
- (591) Culori revendicate: alb, negru, albastru de diferite nuanțe, roșu de diferite nuanțe, gri de diferite nuanțe, verde de diferite nuanțe.
- (511) NCL(11-2021)
- 16 - hârtie și carton; produse de imprimare; articole pentru legătorie; fotografii; articole de papetărie și de birou, cu excepția mobilei; adezivi pentru papetărie sau menaj; materiale pentru pictură și pentru artiști; pensule; materiale didactice și de instruire; folii, pelicule și pungi din plastic pentru ambalare și împachetare; caractere și cișee tipografice;
- 28 - jocuri, jucării și articole pentru joacă; aparate pentru jocuri video; articole de gimnastică și sport; decorațiuni (ornamente) pentru pomul de Crăciun;
- 35 - publicitate; managementul, organizarea și administrarea afacerilor comerciale; lucrări de birou;
- 38 - servicii de telecomunicații;
- 41 - educație; instruire; divertisment; activități sportive și culturale.
- (531) CFE(8) 06.07.05; 18.01.09; 18.01.21; 20.05.16; 24.05.07; 24.07.03; 24.07.15; 24.17.18; 25.01.06; 27.05.09; 27.07.11; 28.05.00; 29.01.15.

- (111) **38278**
- (151) 22.05.2023
- (181) 05.04.2032
- (210) 049875
- (220) 05.04.2022
- (730) **GRECIN Iurii, MD**
Str. Decebal nr. 89, ap. 307,
MD-2015, Chișinău, Republica Moldova
- (540)

ecosmart.md

- (526) Elementele mărcii asupra cărora nu se extinde dreptul exclusiv: „md”.
- (511) NCL(11-2022)
- 12 - aparate de locomotie terestră, aeriană sau navală; toate produsele menționate, cu excepția vehiculelor și părți ale acestora, în special caroseriilor și părți ale acestora, accesorii incluse în această clasă pentru produsele sus-menționate.

- (111) **38279**
- (151) 22.05.2023
- (181) 24.05.2032
- (210) 050068
- (220) 24.05.2022
- (730) **PAJURA ALBĂ S.R.L., societate comercială, MD**
Str. București nr. 42A, ap. 3,
MD-2012, Chișinău, Republica Moldova
- (540)



- (526) Elementele mărcii asupra cărora nu se extinde dreptul exclusiv: „Radio”, „România”, „Basarabia”, cu excepția executării grafice deosebite.
- (511) NCL(11-2022)
- 38 - servicii de telecomunicații.
- (531) CFE(8) 16.01.04; 16.01.05; 26.02.05; 26.04.12; 26.04.16; 26.04.24; 26.11.12; 26.11.22; 27.05.10.

(111) **38280**
 (151) 22.05.2023
 (181) 13.07.2032
 (210) 050232
 (220) 13.07.2022
 (730) **IURCU Laurențiu, MD**
 Bd. Moscova nr. 9/5, ap. 270,
 MD-2068, Chișinău, Republica Moldova
 (540)

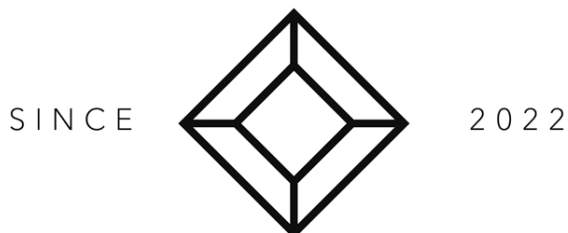

elite
 REALTY

(526) Elementele mărcii asupra cărora nu se extinde dreptul exclusiv: „SINCE 2022”, „elite REALTY”, cu excepția executării grafice deosebite.
 (511) NCL(11-2022)
 36 - afaceri imobiliare.
 (531) CFE(8) 26.04.03; 27.05.10.

(111) **38281**
 (151) 24.05.2023
 (181) 11.04.2032
 (210) 049925
 (220) 11.04.2022
 (730) **Chastnoe proizvodstvennoe unitarnoe predpriyatie „Darida”, BY**
 223028, Minskaja oblast, Minskij rajon, ag. Zhdanovich, ul. Linejnaja, 1a, Belarus

(540)



(526) Elementele mărcii asupra cărora nu se extinde dreptul exclusiv: „WATER”, „MEGA”, „FRUIT”, cu excepția executării grafice deosebite.
 (554) Marcă tridimensională.
 (511) NCL(11-2022)
 32 - băuturi nealcoolice; ape minerale și carbogazoase; băuturi din fructe și sucuri de fructe; siropuri și alte preparate pentru fabricarea băuturilor nealcoolice.
 (531) CFE(8) 01.15.15; 05.07.23; 19.07.01; 19.08.07; 25.01.15; 26.01.06; 26.01.13; 26.04.10; 26.04.18; 26.07.05; 27.05.09.

(111) **38282**
 (151) 24.05.2023
 (181) 17.04.2032
 (210) 049939
 (220) 17.04.2022
 (730) **BELMOND-GRUP S.R.L., MD**
 Șos. Balcani nr. 7/1, ap. 1,
 MD-2049, Chișinău, Republica Moldova
 (540)

 **KYO.MD**

- (526) Elementele mărcii asupra cărora nu se extinde dreptul exclusiv: „MD”, cu excepția execuției grafice deosebite.
- (591) Culori revendicate: alb, negru, roșu.
- (511) NCL(11-2022)
- 35 - publicitate; administrarea, organizarea și managementul afacerilor; lucrări de birou; toate serviciile sus-menționate, cu excepția serviciilor de producere, de duplicare, de copiere, de secretariat și de sistematizare a documentelor, serviciilor de închiriere a dispozitivelor de birou și rechizitelor de birou, serviciilor de închiriere a fotocopiatoarelor, imprimatoarelor, mașinilor de scris;
- 37 - servicii de construcții; servicii de instalare și reparații; extracție minieră, foraje pentru extracția de petrol și de gaze; toate serviciile sus-menționate, cu excepția serviciilor de reparație, curățire, întreținere sau instalare a articolelor de birou și echipamentului de birou, a calculatoarelor, aparatelor pentru prelucrarea informației, aparatelor telefonice, microreceptoarelor telefonice, telefoanelor fără fir, echipamentelor de radiocomunicație, inclusiv a sistemelor de comunicație prin satelit, stațiilor radio și aparatelor de radio personale, sistemelor de telefonie celulară, sistemelor stației de bază de telefonie celulară, sistemelor fără fir de bucle de abonat, sistemelor de transmitere fără fir a datelor, aparatelor de fotografiat și părților lor sau camerelor digitale și părților lor.
- (531) CFE(8) 21.01.15; 26.03.04; 26.04.03; 26.04.07; 26.04.11; 26.07.15; 27.05.08; 29.01.13.

- (111) **38283**
- (151) 24.05.2023
- (181) 11.05.2032
- (210) 050006
- (220) 11.05.2022
- (730) **POJOGA Cătălina, MD**
Str. Valea Trandafirilor nr. 24, ap. 41,
MD-2001, Chișinău, Republica Moldova
- (540)

NICOLAE

- (511) NCL(11-2022)
- 30 - cafea, ceai, cacao și înlocuitori ai acestora; orez, paste făinoase și tăiței; tapioca și sago; făină și preparate din cereale; zahăr, miere, sirop de melasă; drojdie, praf de copt; sare, condimente, mirodenii, plante aromatice conservate; oțet, sosuri și alte condimente; gheață (apă înghețată).

- (111) **38284**
- (151) 24.05.2023
- (181) 25.02.2031
- (210) 047589
- (220) 25.02.2021
- (730) **Instituția privată de învățământ Liceul Teoretic „ORIZONT”, MD**
Str. Ion Pelivan nr. 13a,
MD-2064, Chișinău, Republica Moldova
- (540)



- (526) Elementele mărcii asupra cărora nu se extinde dreptul exclusiv: „INSTITUȚIA PRIVATĂ DE ÎNVĂȚĂMÂNT”, „LICEUL TEORETIC”, „1993”, cu excepția execuției grafice deosebite.
- (591) Culori revendicate: albastru, roșu, galben, negru, violet-deschis.
- (511) NCL(11-2021)
- 41 - educație; instruire; divertisment.
- (531) CFE(8) 05.03.13; 20.01.03; 24.03.16; 24.03.18; 26.01.16; 26.01.21; 27.01.12; 29.01.15.

(111) **38285**
 (151) 24.05.2023
 (181) 28.03.2032
 (210) 049833
 (220) 28.03.2022
 (730) **CIOBANU Daniel, MD**
 Str. Mihai Eminescu nr. 51,
 MD-6301, Leova, Republica Moldova
 (540)



(526) Elementele mărcii asupra cărora nu se extinde dreptul exclusiv: „Cotton”, „Club”, cu excepția executării grafice deosebite.
 (511) NCL(11-2022)
 25 - îmbrăcăminte, încălțăminte, articole care servesc la acoperirea capului;
 35 - publicitate; gestiunea afacerilor comerciale; administrare comercială; lucrări de birou; servicii operaționale on-line de negociere, inclusiv de operare on-line pe piețe pentru vânzătorii de produse și/sau servicii; servicii de negociere on-line în care vânzătorul afișează produsele care urmează să fie oferite spre vânzare, pentru care cererea de ofertă se face prin intermediul Internetului, pentru a facilita vânzarea produselor și serviciilor printr-o rețea de calculatoare și furnizarea de feedback evaluativ și evaluarea produselor și serviciilor ale vânzătorilor, evaluarea valorii și prețurilor pentru produsele și serviciile oferite de vânzători, evaluarea performanței cumpărătorilor și vânzătorilor, serviciilor de livrare, precum și experiența globală de negociere în legătură cu acestea; servicii de publicitate, servicii de comercializare pentru terți prestate de supermarketuri, hipermarketuri, buticuri, magazine, gherete, chioșcuri și tarabe.
 (531) CFE(8) 05.05.19; 05.05.20; 05.05.21; 05.07.21; 05.11.14; 24.13.25; 27.05.24.

(111) **38286**
 (151) 28.05.2023
 (181) 18.04.2032
 (210) 049950
 (220) 18.04.2022
 (730) **SOLOVIOVA Irina, MD**
 Str. Jubiliară nr. 1, MD-2019,
 Codru, Chișinău, Republica Moldova
 (540)



(526) Elementele mărcii asupra cărora nu se extinde dreptul exclusiv: „FĂGĂRAȘ”, cu excepția executării grafice deosebite.
 (511) NCL(11-2022)
 33 - băuturi alcoolice, cu excepția berii; preparate alcoolice pentru fabricarea băuturilor; toate produsele sus-menționate provenite din Făgăraș.
 (531) CFE(8) 02.01.04; 02.01.09; 02.01.17; 03.07.16; 06.01.02; 06.01.04; 27.05.24.

(111) **38295**
 (151) 28.05.2023
 (181) 25.02.2032
 (210) 049688
 (220) 25.02.2022
 (730) **PÎNZARU Andrei, MD**
 Str. Bojole nr. 44, bloc G, ap. 1,
 MD-4403, Călărași, Republica Moldova
 (540)

WELTMEISTER

(511) NCL(11-2022)
 39 - transport; ambalarea și depozitarea mărfurilor; organizarea de călătorii.

(111) **38296**
 (151) 28.05.2023
 (181) 17.12.2031
 (210) 049352
 (220) 17.12.2021
 (730) **SAVIN Ion, MD**
 MD-5416, Echimăuți, Rezina, Republica
 Moldova
 (540)

Kreyon

(511) NCL(11-2021)

- 01 - rășini artificiale în stare brută, materiale plastice în stare brută; compoziții extincatoare și de prevenire a incendiilor; preparate pentru călirea și sudura metalelor; materiale pentru tăbăcirea pieilor de animale; adezivi pentru utilizare în industrie; chituri și alte paste de umplură; compost, îngrășămintă, fertilizant; preparate biologice pentru utilizare în industrie și știință;
- 02 - vopsele, firnisuri, lacuri; substanțe de protecție contra ruginii și contra deteriorării lemnului; materiale colorante; coloranți; cerneluri pentru imprimare, marcare și gravare; rășini naturale în stare brută; metale sub formă de folie și pulbere utilizate în pictură, decorare, imprimare și artă;
- 03 - cosmetice și produse de toaletă nemedicinale; produse nemedicinale pentru îngrijirea dinților; articole de parfumerie, uleiuri esențiale; preparate pentru albit și alte substanțe pentru spălat; preparate pentru curățare, lustruire, degresare și șlefuire;
- 04 - uleiuri și grăsimi industriale; ceară; lubrifianți; produse pentru absorbția, umezirea și compactarea pulberilor; combustibili și substanțe pentru iluminat; lumânări și fitiluri pentru iluminat;
- 05 - substanțe și alimente dietetice de uz medical sau veterinar, alimente pentru sugari; suplimente dietetice pentru oameni și animale; materiale pentru plombarea dinților, ceară dentară;
- 06 - metale comune și aliajele lor; minereuri; materiale metalice pentru edificare și construcții; construcții transportabile metalice; cabluri și fire metalice neelectrice; produse de feronerie metalică; containere metalice pentru depozitare sau transport; seifuri;
- 07 - mașini, mașini-unelte, scule cu acționare mecanică; motoare, cu excepția celor pentru vehiculele terestre; cuplaje și organe de transmisie, cu excepția celor pentru vehiculele terestre; instrumente agricole, altele decât cele acționate manual; incubatoare pentru ouă; mașini automate de vânzare;
- 08 - scule și instrumente acționate manual; cuțite, furculițe și linguri; arme albe, cu excepția armelor de foc; aparate de ras;
- 09 - aparate și instrumente științifice, de cercetare, de navigare, geodezice, fotografice, cinematografice, audiovizuale, optice, de cântărire, de măsurare, de semnalizare, de detectare, de testare, de inspectare, de salvare și didactice; aparate și instrumente pentru conducerea, comutarea, transformarea, acumularea, reglarea sau controlul distribuției sau utilizării energiei electrice; aparate și instrumente pentru înregistrarea, transmiterea, reproducerea sau prelucrarea sunetului, imaginilor sau a datelor; suporturi digitale înregistrate și descărcabile, software de calculatoare, suporturi digitale sau analogice goale de înregistrare și de stocare; mecanisme pentru aparate cu preplată; mașini înregistratoare de încasat, dispozitive de calcul; calculatoare și dispozitive periferice pentru calculatoare; costume de scafandru; măști pentru scafandri, tamponare de urechi pentru scafandri, cleme nazale pentru scafandri și înotători, mănuși de scafandru, aparate de respirat sub apă pentru înot subacvatic; extincatoare;
- 10 - aparate și instrumente chirurgicale, medicale, dentare și veterinar; membre, ochi și dinți artificiali, articole ortopedice; materiale de sutură; dispozitive terapeutice și de asistență, adaptate pentru persoanele cu dizabilități; aparate de masaj; aparate, dispozitive și articole pentru alăptarea bebelușilor; aparate, dispozitive și articole pentru activitatea sexuală;
- 12 - vehicule; aparate de locomotie terestră, aeriană sau navală;
- 13 - arme de foc; muniții și proiectile; explozive; focuri de artificii;
- 14 - metale prețioase și aliajele lor; giuvaiergerie, bijuterii, pietre prețioase și semiprețioase; ceasornicărie și instrumente pentru măsurarea timpului;
- 15 - instrumente muzicale; pupitre pentru partituri și stative pentru instrumente muzicale; baghete de dirijor;
- 16 - hârtie și carton; articole pentru legătorie; fotografii; articole de papetărie și de birou, cu

- excepția mobilei; adezivi pentru papetărie sau menaj; materiale pentru pictură și pentru artiști; pensule; materiale didactice și de instruire; folii, pelicule și pungi din plastic pentru ambalare și împachetare; caractere și clișee tipografice;
- 17 - cauciuc, gutapercă, gumă, azbest, mică și înlocuitori ai acestora neprelucrate și semiprelucrate; materiale plastice și rășini extrudate destinate utilizării în producție; materiale de călăfătuire, etanșare și izolare; conducte, tuburi și furtunuri flexibile nemetalice;
- 18 - piele și imitații de piele; piei de animale; genți de voiaj și de transport; umbrele și umbrele de soare; bastoane; bice și articole de șelărie; zgărzi, lese și îmbrăcăminte pentru animale;
- 19 - materiale de construcție nemetalice; conducte rigide nemetalice pentru construcție; construcții transportabile nemetalice;
- 21 - ustensile și recipiente de menaj sau de bucătărie; vase de bucătărie și articole de masă, cu excepția cuțitelor, furculițelor și lingurilor; piepteni și bureți; perii, cu excepția pensulelor; materiale pentru perii; articole pentru curățare; sticlă brută sau semiprelucrată, cu excepția sticlei de construcție; articole de sticlă, articole de porțelan și faianță;
- 22 - frânghii și sfori; plase; corturi și prelate; marchize din materiale textile sau sintetice; vele; saci pentru transportul și depozitarea materialelor în vrac; materiale de capitonare, umplută și amortizare, cu excepția hârtiei, cartonului, cauciucului sau a materialelor plastice; materiale textile fibroase brute și înlocuitori ai acestora;
- 23 - fire de uz textil;
- 24 - textile și înlocuitori de textile; lenjerie de uz casnic; draperii din materiale textile sau plastice;
- 25 - îmbrăcăminte, încălțăminte, articole care servesc la acoperirea capului;
- 26 - dantele, trese și broderii, panglici și funde de mercerie; nasturi, capse și copci, ace și ace cu gămălie; flori artificiale; decorațiuni pentru păr; păr fals;
- 27 - covoare, carpete, preșuri, rogojini, linoleum și alte produse pentru acoperirea podelelor; tapete murale, nu din materiale textile;
- 28 - jocuri, jucării și articole pentru joacă; aparate pentru jocuri video; articole de gimnastică și sport; decorațiuni (ornamente) pentru pomul de Crăciun;
- 29 - carne, pește, păsări și vânat; extracte din carne; fructe și legume conservate, congelate, uscate și fierte; jeleuri, dulceturi, compoturi; ouă; lapte, brânzeturi, unt, iaurt și alte produse lactate; uleiuri și grăsimi de uz alimentar;
- 30 - cafea, ceai, cacao și înlocuitori de cafea; orez, paste făinoase și tăiței; tapioca și sago; făină și preparate din cereale; pâine, produse de patiserie și cofetărie; ciocolată; înghețată, șerburi și alte tipuri de gheață comestibilă; zahăr, miere, sirop de melasă; drojdie, praf de copt; sare; mirodenii, condimente, zarzavaturi conservate; oțet, sosuri și alte preparate de condimentare; gheață (apă înghețată);
- 31 - produse agricole, de acvacultură, horticoale și forestiere brute și neprelucrate; cereale și semințe crude și neprelucrate; fructe și legume proaspete, ierburi proaspete; plante și flori naturale; bulbi, răsaduri și semințe pentru plantare; animale vii; hrană și băuturi pentru animale; malț;
- 32 - bere; băuturi nealcoolice; ape minerale și gazoase; băuturi din fructe și sucuri de fructe; siropuri și alte preparate nealcoolice pentru fabricarea băuturilor;
- 33 - băuturi alcoolice, cu excepția berii; preparate alcoolice pentru fabricarea băuturilor;
- 34 - tutun și înlocuitori de tutun; țigări și țigarete; țigarete electronice și vaporizatoare orale pentru fumători; articole pentru fumători; chibrituri;
- 35 - publicitate; managementul, organizarea și administrarea afacerilor comerciale; lucrări de birou;
- 36 - servicii financiare, monetare și bancare; servicii de asigurări; afaceri imobiliare;
- 37 - servicii de construcție; servicii de instalare și reparații; extracții miniere, forare de petrol și gaze;
- 38 - servicii de telecomunicații;
- 39 - transport; ambalarea și depozitarea mărfurilor; organizarea de călătorii;
- 40 - prelucrarea materialelor; reciclarea deșeurilor și gunoiului; purificarea aerului și tratarea apei; servicii de imprimare; conservarea alimentelor și băuturilor;
- 41 - divertisment; activități sportive și culturale;
- 42 - servicii științifice și tehnologice, precum și servicii de cercetare și de creație, referitoare la acestea; servicii de analiză, servicii de cercetare industrială și design industrial; servicii de control al calității și de autentificare; crearea și dezvoltarea hardware și software de calculator;

- 43 - servicii de alimentație publică; servicii de cazare temporară;
- 44 - servicii medicale; servicii veterinare; servicii de igienă și de îngrijire a frumuseții pentru oameni sau animale; servicii de agricultură, acvacultură, horticultură și silvicultură;
- 45 - servicii juridice; servicii de securitate pentru protecția fizică a bunurilor materiale și a persoanelor; servicii personale și sociale oferite de către terți destinate să satisfacă nevoile indivizilor.
- (531) CFE(8) 27.05.17.

- (111) **38297**
 (151) 28.05.2023
 (181) 16.02.2032
 (210) 049647
 (220) 16.02.2022
 (730) **NITCHIN Igor, MD**
 Bd. Mircea cel Bătrîn nr. 9, ap. 131,
 MD-2044, Chișinău, Republica Moldova
- (540)

GLOBALBAR

Linia complexa de servicii si echipamente pentru baruri si restaurante

- (526) Elementele mărcii asupra cărora nu se extinde dreptul exclusiv: „GLOBAL”, „BAR”, cu excepția executării grafice deosebite.
- (591) Culori revendicate: albastru, negru.
- (511) NCL(11-2022)
- 21 - ustensile și recipiente pentru menaj sau de bucătărie; articole de bucătărie și veselă, cu excepția furculițelor, cuțitelor, și lingurilor; piepteni și bureți; perii, cu excepția pensulelor; materiale pentru perii; articole pentru curățare; sticlă brută sau semiprelucrată, cu excepția sticlei pentru construcții; sticlărie, porțelan și ceramică;
- 30 - cafea, ceai, cacao și înlocuitori ai acestora; orez, paste făinoase și tăiței; tapioca și sago; făină și preparate din cereale; pâine, produse de patiserie și cofetărie; ciocolată; înghețată, șerburi și alte înghețate comestibile; zahăr, miere, sirop de melasă; drojdie, praf de copt;

- sare, condimente, mirodenii, plante aromatice conservate; oțet, sosuri și alte condimente; gheață (apă înghețată);
- 35 - publicitate; administrarea, organizarea și managementul afacerilor; lucrări de birou.
- (531) CFE(8) 26.11.01; 27.05.11; 29.01.12.

- (111) **38305**
 (151) 30.05.2023
 (181) 29.06.2031
 (210) 048346
 (220) 29.06.2021
 (730) **Rivian IP Holdings LLC, US**
 13250 N. Haggerty Road, Plymouth,
 Michigan 48170, Statele Unite ale Americii
- (540)

RIVIAN

- (511) NCL(11-2021)
- 07 - mașini, mașini-unelte, unelte acționate electrice; motoare și motoare cu combustie internă, cu excepția celor pentru vehiculele terestre; cuplaje și componente de transmisie, cu excepția celor pentru vehiculele terestre; unelte agricole, altele decât uneltele acționate manual; incubatoare pentru ouă; distribuitoare automate; mașini pentru alinierea caroseriei și cadrelor de vehicule, piese de schimb structurale pentru acestea; distribuitoare pentru vehicule; filtre de aer pentru motoare și motoare cu combustie internă pentru vehicule; cilindri de motor pentru vehicule; generatoare pentru vehiculele terestre; dispozitive de aprindere pentru motoarele vehiculelor terestre; accesorii pentru vehicule, și anume bene cu gheare și lame pentru lucrări de terasamente și produse vărsate; compresoare pneumatice și hidraulice pentru vehicule; piese pentru vehicule terestre, și anume cablaj aprindere bujii; pompe de ulei pentru vehicule terestre; colector ca parte a sistemului de evacuare; pompe de combustibil pentru vehicule terestre; pompe de apă pentru vehicule terestre; piese pentru vehicule, și anume supape de alimentare pentru carburatoare; piese pentru vehicule, și anume acoperitori pentru came; piese pentru

- vehicule, și anume colectoare de admisie; piese pentru vehicule, și anume protecții cu came pentru motoare; piese pentru vehicule, și anume carcase pentru motor; piese pentru vehicule, și anume culbutoare; piese pentru vehicule, și anume tacheți; piese pentru vehicule, și anume răcitoare de ulei; piese pentru vehicule, și anume răsuflătoare pentru gazele din carter; piese pentru vehicule, și anume bușoane și capace pentru rezervoare de ulei; piese pentru vehicule, și anume rezervoare de ulei; amortizoare de zgomot ca piese pentru sisteme de evacuare pentru vehicule; părți pentru motoare de vehicule terestre cu combustie internă, și anume biele; piese mecanice de motoare pentru vehicule terestre; curele de distribuție pentru motoarele vehiculelor terestre; pompe de combustibil pentru motoare de vehicule terestre; alternatoare pentru vehicule terestre; generatoare de electricitate care pot fi folosite și ca motoare electrice pentru vehicule; piese pentru vehicule, și anume carburatoare; piese de injectoare de combustibil pentru motoarele vehiculelor terestre și de apă; compresoare de aer pentru vehicule; cilindri de motor pentru vehicule terestre; motoare pentru ștergătoare de parbriz ale vehiculelor maritime și terestre; piese de motor de vehicule, și anume instalații de răcire a aerului de alimentare și piesele lor componente; piese de motor pentru vehicule, și anume răcitoare intermediare de aer; fire de aprindere pentru motoarele vehiculelor; tobe de eșapament pentru vehicule terestre; convertizoare catalitice pentru țevi de eșapament; mecanisme de aprindere electronică pentru vehicule; garnituri metalice pentru motoarele vehiculelor; filtre de combustibil pentru motoarele vehiculelor; arbori cu came pentru motoare de vehicule; radiatoare pentru vehicule; toate produsele sus-menționate, cu excepția motoarelor marine exterioare și interioare;
- 09 - indicatoare de nivel pentru vehicule;
- 11 - faruri pentru vehicule; abajururi; reflectoare pentru vehicul de lansare; aparate de iluminat pentru vehicule; lumini de stop pentru vehicule de lansare; lumini de frână pentru vehicule de lansare; dispozitive de iluminat, și anume dispozitive de iluminat cu diode electroluminiscente organice (OLED) și dispozitive de iluminat cu diode luminescente (LED); dispozitive de iluminat pentru vehicule; filtre de aer pentru aparatele de aer condiționat din compartimentele pentru pasageri ale vehiculelor; piese pentru sisteme de încălzire și aer condiționat, și anume radiatoare și răcitoare de gaz pentru vehicule; dispozitive de dezghețare pentru vehicule; bare luminoase pentru vehicule; aparate de aer condiționat pentru vehicule; sistem de climatizare a vehiculelor pentru încălzire, ventilație și aer condiționat; proiectoare pentru vehicule; proiectoare auto; instalații de climatizare pentru vehicule; aparate de încălzire pentru vehicule; instalații de încălzire pentru vehicule; fierbătoare electrice; sobe portabile; chiuvețe; lămpi pentru corturi; plite încorporate cu inducție; pulverizatoare pentru robinete;
- 36 - asigurări; afaceri financiare; afaceri monetare; afaceri imobiliare; servicii de companie de asigurări; servicii financiare; servicii imobiliare, și anume leasing și management de proprietate industrială pentru terți;
- 37 - servicii de construcții; servicii de instalații și reparații; extracții miniere, forare pentru petrol și gaze; instalarea, întreținerea, repararea și actualizarea aparatelor cu baterii electrice conectate fără fir, consultanță aferentă acestora, pentru stocarea și descărcarea electricității stocate pentru stabilizarea și satisfacerea cererii de electricitate și pentru scopurile de utilizare; furnizarea serviciilor de întreținere și reparație pentru vehicule; consultanță în reparația vehiculelor; consultanță în întreținerea vehiculelor; încărcarea bateriilor de vehicule; servicii de personalizare a vehiculelor, și anume construirea vehiculelor personalizate; întreținerea și reparația vehiculelor; servicii de curățare, lustruire și ceruire a vehiculelor; stații de service (alimentare cu carburant și întreținere) pentru vehicule; vopsirea vehiculelor; servicii de reîncărcarea vehiculelor electrice; servicii de gestionare a flotei în forma întreținerii vehiculelor flotei; servicii de asistență rutieră de urgență, și anume răspunderea la apeluri de asistență rutieră, schimbarea anvelopelor, încărcarea de urgență a bateriei; construcții de clădiri; reparații; servicii de instalații; întreținerea, service-ul și repararea vehiculelor electrice auto specializate; revizie de vehicule cu motor;
- 39 - transport; ambalarea și depozitarea bunurilor; organizarea călătoriilor; închirieri (leasing) de vehicule motorizate; servicii de folosire în comun a mașinii; servicii de partajare a călătoriilor; transport și depozitare de vehicule; închirierea vehiculelor; servicii de conducere a vehiculelor; remorcarea vehiculelor;

- servicii de închiriere a vehiculelor; rezervarea mașinilor de închiriat; servicii de urgență de asistență rutieră, și anume servicii de remorcare, de trolu și livrare de chei; planificare a rutei de călătorie;
- 40 - tratarea materialelor; reciclarea gunoaielor și deșeurilor; filtrarea aerului și tratarea apei; servicii de imprimare; conservarea alimentelor și a băuturilor; leasing de aparate cu baterii electrice conectate fără fir cu software incorporat care se poate actualiza de la distanță și firmware pentru stocarea și descărcarea electricității stocate pentru stabilizarea și satisfacerea cererii de electricitate și pentru obiective de utilizare; finisaje acrilice pentru vehicule; fabricarea vehiculelor electrice auto specializate;
- 41 - educație; furnizarea instruirilor; divertisment; activități sportive și culturale; servicii educaționale, și anume instruirea în domeniul proiectării, dezvoltării, fabricării, întreținerii, service-ului și reparării vehiculelor; organizarea și oferirea tururilor ghidate sub forma excursiilor de călătorie și a drumețiilor cu vehicule terestre, bărci, biciclete sau pe jos; divertisment în forma experiențelor de curse de probă a vehiculelor; servicii educaționale, și anume instruire în domeniul proiectării, dezvoltării, fabricării, întreținerii, service-ului și reparării autovehiculelor electrice specializate;
- 42 - servicii științifice și tehnologice, precum și de cercetare și proiectare în legătură cu acestea; analize industriale, servicii de cercetare industrială și design industrial; servicii de control și autentificare a calității; proiectarea și dezvoltarea componentelor hardware și software ale calculatorului; monitorizarea vehiculelor pentru asigurarea funcționării optime a acestora; monitorizarea de la distanță a funcționării, performanței și eficienței vehiculelor electrice; furnizarea de software nedescărcabil folosit la analiza predictivă a încărcării și întreținerii vehiculelor electrice și la analiza predictivă a nevoilor clienților; proiectare în domeniul ingineriei; consultanță pentru dezvoltarea produselor; servicii de consultanță în domeniul proiectării de vehicule, pentru alte persoane; consultanță în domeniul tehnic; monitorizarea aparatelor cu baterie electrică, conectate fără fir, cu firmware și software incorporate pentru stocarea și furnizarea electricității în vederea asigurării funcționării adecvate și programării pentru respectarea cerințelor de electricitate și obiectivelor de utilizare; crearea sistemelor cu baterii electrice formate din aparate cu baterie electrică, conectate fără fir și software de asistență, toate pentru stocarea și descărcarea electricității stocate, în vederea optimizării eficienței, programării și configurării sistemelor menționate și servicii de consultanță referitoare la acestea; software ca un serviciu (SAAS) care oferă software pentru monitorizarea, optimizarea și reglarea stocării și descărcării energiei stocate la și de la aparate cu baterie electrică, conectate fără fir; furnizarea de software on-line nedescărcabil pentru monitorizarea, optimizarea și reglarea stocării și descărcării energiei stocate la și de la aparate cu baterie electrică, conectate fără fir; administrarea de software și firmware incorporate în aparatele cu baterie electrică, conectate fără fir, pentru stocarea și descărcarea electricității stocate prin programarea și configurarea software pentru aparate cu baterie electrică; instalarea, întreținerea și repararea și actualizarea de software și firmware de calculatoare care se pot actualiza de la distanță, incorporate în aparate cu baterie electrică, conectate fără fir, și consultanță aferentă, pentru stocarea și descărcarea electricității stocate pentru stabilizare și pentru respectarea cerințelor de electricitate și obiectivelor de utilizare; servicii de inspectare a vehiculelor noi și uzate, pentru persoane care cumpără sau care își vând vehiculele; servicii de evaluare a daunelor pentru autovehicule; servicii de proiectare pentru componente de autovehicule; servicii de monitorizare a flotelor de vehicule în scopuri de siguranță; furnizare de uz temporar de software nedescărcabil pentru managementul flotei de vehicule; furnizare de uz temporar de software nedescărcabil pentru managementul achiziției, finanțării, închirierii, asigurării, siguranței, securității și diagnosticului pentru vehicule; consultanță în domeniul eficienței energetice referitoare la energia solară și regenerabilă; proiectarea și dezvoltarea vehiculelor electrice auto specializate;
- 45 - servicii juridice; servicii de securitate pentru protecția fizică a bunurilor materiale și a persoanelor; servicii personale și sociale prestate de terți pentru a satisface nevoile persoanelor; servicii de monitorizare a flotei de vehicule în scopuri de securitate; servicii de recuperare a vehiculelor furate; servicii rutiere de urgență, și anume deschiderea încuietorilor.

(111) **38308**
(151) 02.06.2023
(181) 30.03.2032
(210) 049843
(220) 30.03.2022
(730) **CALINA LTD S.R.L., MD**
Bd. Ștefan cel Mare și Sfânt nr. 3,
MD-2001, Chișinău, Republica Moldova
(540)

OLE LUKØJE

(511) NCL(11-2022)
18 - bice, harnașament și articole de șelărie;
zgârzi, lese și îmbrăcăminte pentru animale;
35 - publicitate; lucrări de birou.

(111) **38320**
(151) 23.05.2023
(181) 22.10.2031
(210) 049004
(220) 22.10.2021
(730) **DISTILERIA BULBOACA S.R.L., MD**
Str. Dacia nr. 1, MD-6512,
Bulboaca, Anenii Noi, Republica Moldova
(540)

NUCATA DOMNEASCĂ

(526) Elementele mărcii asupra cărora nu se extinde dreptul exclusiv: „NUCATA”.
(511) NCL(11-2021)
33 - băuturi alcoolice pe bază de nuci; aperitive pe bază de nuci; lichioruri pe baza de nuci; băuturi alcoolice pre-amestecate pe bază de nuci.

Lista certificatelor de înregistrare a mărcilor eliberate în iunie 2023

Se publică următoarele date: numărul curent, numărul de depozit, data de depozit, numărul de ordine al înregistrării, data înregistrării, clasele conform CIPS, titularul, codul țării conform normei ST.3 OMPI, numărul BOPI în care a fost publicată cererea de înregistrare

| Nr. crt. | (210) Nr. de depozit | (220) Data de depozit | (111) Nr. înregistrării | (151) Data înregistrării | (511) Clase | (730) Titular, cod ST.3 OMPI | (441) Nr. BOPI | (450) Nr. BOPI |
|----------|-------------------------|--------------------------|----------------------------|-----------------------------|----------------------|--|-------------------|-------------------|
| 1 | 2 | 3 | 4 | 5 | 6 | 7 | 8 | 9 |
| 1 | 045912 | 04.05.2020 | 37912 | 08.02.2023 | 35,39,40,41,43,44,45 | CUCTA Gheorghe, MD | 8/2020 | 7/2023 |
| 2 | 050201 | 07.07.2022 | 38219 | 02.05.2023 | 33 | PANUȘ Grigore, MD | 9/2022 | |
| 3 | 050422 | 29.08.2022 | 38220 | 03.05.2023 | 33 | CASTEL MIMI S.R.L., MD | 10/2022 | |
| 4 | 050255 | 20.07.2022 | 38221 | 03.05.2023 | 43 | CARAZAN Mihail, MD | 9/2022 | |
| 5 | 050193 | 04.07.2022 | 38222 | 04.05.2023 | 16,30,35,43 | BUX Mihail, MD | 8/2022 | 7/2023 |
| 6 | 049591 | 03.02.2022 | 38223 | 05.05.2023 | 34 | Essentra Filter Products Development Co. Pte. Ltd., SG | 9/2022 | |
| 7 | 050320 | 01.08.2022 | 38224 | 05.05.2023 | 09,35,38 | Orange Brand Services Limited, GB | 11/2022 | |
| 8 | 050321 | 01.08.2022 | 38225 | 05.05.2023 | 35,37,39 | Orange Brand Services Limited, GB | 11/2022 | |
| 9 | 050368 | 12.08.2022 | 38227 | 07.05.2023 | 01,05,44 | MEZHTRANS MOLDOVA S.R.L., MD | 10/2022 | 7/2023 |
| 10 | 050369 | 12.08.2022 | 38228 | 07.05.2023 | 01,05,44 | MEZHTRANS MOLDOVA S.R.L., MD | 10/2022 | 7/2023 |
| 11 | 050370 | 12.08.2022 | 38229 | 07.05.2023 | 01,05,44 | MEZHTRANS MOLDOVA S.R.L., MD | 10/2022 | 7/2023 |
| 12 | 050371 | 12.08.2022 | 38230 | 07.05.2023 | 01,05,44 | MEZHTRANS MOLDOVA S.R.L., MD | 10/2022 | 7/2023 |
| 13 | 050372 | 12.08.2022 | 38231 | 07.05.2023 | 01,05,44 | MEZHTRANS MOLDOVA S.R.L., MD | 10/2022 | 7/2023 |
| 14 | 050373 | 12.08.2022 | 38232 | 07.05.2023 | 01,05,44 | MEZHTRANS MOLDOVA S.R.L., MD | 10/2022 | 7/2023 |
| 15 | 050374 | 12.08.2022 | 38233 | 07.05.2023 | 01,05,44 | MEZHTRANS MOLDOVA S.R.L., MD | 10/2022 | 7/2023 |
| 16 | 050380 | 15.08.2022 | 38234 | 07.05.2023 | 03,05,16,35 | ACTIV ADVISORS S.R.L., MD | 10/2022 | |
| 17 | 047745 | 22.03.2021 | 38235 | 08.05.2023 | 41,45 | BOSTAN Cristina, MD | 6/2021 | 7/2023 |
| 18 | 048441 | 12.07.2021 | 38236 | 08.05.2023 | 32,33 | EFES VITANTA MOLDOVA BREWERY S.A., întreprindere mixtă, MD | 9/2021 | 7/2023 |
| 19 | 049799 | 18.03.2022 | 38237 | 10.05.2023 | 33,35,43 | CHIRICUȚĂ Ștefan, MD | 5/2022 | 7/2023 |
| 20 | 049922 | 13.04.2022 | 38238 | 10.05.2023 | 06,19,35,37 | SANDANI PRIM S.R.L., MD | 6/2022 | 7/2023 |
| 21 | 050426 | 30.08.2022 | 38239 | 12.05.2023 | 38,42 | TRABIA S.R.L., MD | 10/2022 | |
| 22 | 050332 | 01.04.2022 | 38240 | 11.05.2023 | 05 | PRIVATE JOINT STOCK COMPANY „KYIV VITAMIN PLANT”, UA | 9/2022 | |
| 23 | 050333 | 01.04.2022 | 38241 | 11.05.2023 | 05 | PRIVATE JOINT STOCK COMPANY „KYIV VITAMIN PLANT”, UA | 9/2022 | |
| 24 | 050334 | 01.04.2022 | 38242 | 11.05.2023 | 05 | PRIVATE JOINT STOCK COMPANY „KYIV VITAMIN PLANT”, UA | 9/2022 | |
| 25 | 050335 | 01.04.2022 | 38243 | 11.05.2023 | 05 | PRIVATE JOINT STOCK COMPANY „KYIV VITAMIN PLANT”, UA | 9/2022 | |
| 26 | 050336 | 01.04.2022 | 38244 | 11.05.2023 | 05 | PRIVATE JOINT STOCK COMPANY „KYIV VITAMIN PLANT”, UA | 9/2022 | |

| 1 | 2 | 3 | 4 | 5 | 6 | 7 | 8 | 9 |
|----|--------|------------|-------|------------|----------------------|---|---------|--------|
| 27 | 050337 | 01.04.2022 | 38245 | 11.05.2023 | 05 | PRIVATE JOINT STOCK COMPANY „KYIV VITAMIN PLANT”, UA | 9/2022 | |
| 28 | 050339 | 01.04.2022 | 38246 | 11.05.2023 | 05 | PRIVATE JOINT STOCK COMPANY „KYIV VITAMIN PLANT”, UA | 9/2022 | |
| 29 | 050408 | 23.08.2022 | 38247 | 11.05.2023 | 04 | Exxon Mobil Corporation, corporație organizată și existentă conform legislației statului New Jersey, US | 10/2022 | |
| 30 | 050013 | 06.05.2022 | 38248 | 13.05.2023 | 33 | CĂLĂRAȘI DIVIN S.R.L., MD | 6/2022 | 7/2023 |
| 31 | 049010 | 26.10.2021 | 38250 | 12.05.2023 | 07,08,35 | BOGHIU Andrei, MD | 2/2022 | 7/2023 |
| 32 | 049181 | 24.11.2021 | 38251 | 15.05.2023 | 34 | British American Tobacco (Brands) Limited, GB | 4/2022 | |
| 33 | 049456 | 13.01.2022 | 38252 | 13.05.2023 | 37,39 | NEWTRANS-SERVICE S.R.L., MD | 3/2022 | 7/2023 |
| 34 | 050187 | 27.06.2022 | 38253 | 15.05.2023 | 29,30,32,35,43 | CAPUSTIN Serghei, MD DEMIȘEV Oleg, MD CERNII Roman, MD | 9/2022 | |
| 35 | 050427 | 30.08.2022 | 38254 | 15.05.2023 | 34 | Japan Tobacco Inc., JP | 10/2022 | |
| 36 | 049760 | 14.03.2022 | 38255 | 17.05.2023 | 03,35 | BLAGA Maria, MD | 5/2022 | 7/2023 |
| 37 | 050239 | 13.07.2022 | 38256 | 15.05.2023 | 35 | HETERO LABS LIMITED, IN | 9/2022 | |
| 38 | 050240 | 13.07.2022 | 38257 | 15.05.2023 | 44 | HETERO LABS LIMITED, IN | 9/2022 | |
| 39 | 050314 | 02.08.2022 | 38258 | 15.05.2023 | 34 | Gallaher Limited, GB | 10/2022 | |
| 40 | 049467 | 14.01.2022 | 38259 | 16.05.2023 | 37,39,44 | CÎRLIG Dumitru, MD | 3/2022 | |
| 41 | 049189 | 25.11.2021 | 38260 | 16.05.2023 | 35,43 | LITTLE PIZZA S.R.L., MD | 1/2022 | 7/2023 |
| 42 | 050216 | 05.07.2022 | 38261 | 16.05.2023 | 09,32,33,34,35,41,43 | GROIAN Nicolae, MD | 9/2022 | |
| 43 | 049887 | 06.04.2022 | 38262 | 17.05.2023 | 35,38,41 | ȚÎRA Dumitru, MD | 5/2022 | 7/2023 |
| 44 | 050403 | 18.08.2022 | 38265 | 20.05.2023 | 32,35,43 | EFES VITANTA MOLDOVA BREWERY S.A., întreprindere mixtă, MD | 11/2022 | |
| 45 | 050412 | 24.08.2022 | 38266 | 20.05.2023 | 11 | TECHNO RETAIL S.R.L., MD | 11/2022 | |
| 46 | 049396 | 30.12.2021 | 38267 | 18.05.2023 | 35 | ȚUGUI Nicolae, MD | 2/2022 | |
| 47 | 050099 | 03.06.2022 | 38268 | 22.05.2023 | 32,35,43 | CAZACU Cornel, MD | 7/2022 | 7/2023 |
| 48 | 050394 | 22.08.2022 | 38270 | 18.05.2023 | 35 | PROMOVARE DIGITALĂ S.R.L., MD | 10/2022 | |
| 49 | 050428 | 01.09.2022 | 38271 | 20.05.2023 | 33 | OPICONSULTING GRUP S.R.L., MD | 11/2022 | |
| 50 | 050460 | 05.09.2022 | 38272 | 20.05.2023 | 41,42 | VIBE ACADEMY S.R.L., întreprindere socială, MD | 11/2022 | |
| 51 | 050461 | 05.09.2022 | 38273 | 20.05.2023 | 03 | PUZUR Lilian, MD | 11/2022 | |
| 52 | 050467 | 09.09.2022 | 38274 | 20.05.2023 | 24,25,35 | UZMOLTEX S.R.L., MD | 11/2022 | |
| 53 | 050501 | 21.09.2022 | 38275 | 21.05.2023 | 05 | T.P.I. - PHARM S.R.L., MD | 11/2022 | |
| 54 | 049124 | 15.11.2021 | 38276 | 22.05.2023 | 16,28,35,38,41 | NGM COMPANY S.R.L., MD | 2/2022 | 7/2023 |
| 55 | 049875 | 05.04.2022 | 38278 | 22.05.2023 | 12 | GRECIN Iurii, MD | 5/2022 | 7/2023 |
| 56 | 050068 | 24.05.2022 | 38279 | 22.05.2023 | 38 | PAJURA ALBĂ S.R.L., societate comercială, MD | 8/2022 | 7/2023 |
| 57 | 050232 | 13.07.2022 | 38280 | 22.05.2023 | 36 | IURCU Laurențiu, MD | 8/2022 | 7/2023 |
| 58 | 049925 | 11.04.2022 | 38281 | 24.05.2023 | 32 | Chastnoe proizvodstvennoe unitarnoe predpriatie „Darida”, BY | 6/2022 | 7/2023 |
| 59 | 049939 | 17.04.2022 | 38282 | 24.05.2023 | 35,37 | BELMOND-GRUP S.R.L., MD | 6/2022 | 7/2023 |
| 60 | 050006 | 11.05.2022 | 38283 | 24.05.2023 | 30 | POJOGA Cătălina, MD | 6/2022 | 7/2023 |
| 61 | 047589 | 25.02.2021 | 38284 | 24.05.2023 | 41 | Instituția privată de învățământ Liceul Teoretic „ORIZONT”, MD | 5/2021 | 7/2023 |
| 62 | 049833 | 28.03.2022 | 38285 | 24.05.2023 | 25,35 | CIOBANU Daniel, MD | 6/2022 | 7/2023 |
| 63 | 049950 | 18.04.2022 | 38286 | 28.05.2023 | 33 | SOLOVIOVA Irina, MD | 6/2022 | 7/2023 |

| 1 | 2 | 3 | 4 | 5 | 6 | 7 | 8 | 9 |
|----|--------|------------|-------|------------|--|---|---------|--------|
| 64 | 050295 | 29.07.2022 | 38287 | 25.05.2023 | 29,30 | REMIVAN GRUP S.R.L., MD | 9/2022 | |
| 65 | 050463 | 07.09.2022 | 38289 | 27.05.2023 | 09,35,37 | UNISOLAR TECH S.R.L., MD | 11/2022 | |
| 66 | 050480 | 12.09.2022 | 38290 | 27.05.2023 | 07,09,35 | TODICA Vadim, MD | 11/2022 | |
| 67 | 050499 | 16.09.2022 | 38291 | 27.05.2023 | 01,02,03,04,06, 07,17,19,35,36, 37,39,40,42 | ILIIN Ivan, MD | 11/2022 | |
| 68 | 050484 | 14.09.2022 | 38292 | 28.05.2023 | 35,38 | ARAX-IMPEX S.R.L., firmă de producție și comerț, MD | 11/2022 | |
| 69 | 050487 | 14.09.2022 | 38293 | 28.05.2023 | 35,37 | CARASTOIANOV Vitali, MD | 11/2022 | |
| 70 | 050546 | 28.09.2022 | 38294 | 28.05.2023 | 35 | AD WEB INVEST S.R.L., MD | 11/2022 | |
| 71 | 049688 | 25.02.2022 | 38295 | 28.05.2023 | 39 | PÎNZARU Andrei, MD | 6/2022 | 7/2023 |
| 72 | 049352 | 17.12.2021 | 38296 | 28.05.2023 | 01,02,03,04,05, 06,07,08,09,10, 12,13,14,15,16, 17,18,19,21,22, 23,24,25,26,27, 28,29,30,31,32, 33,34,35,36,37, 38,39,40,41,42, 43,44,45 | SAVIN Ion, MD | 3/2022 | 7/2023 |
| 73 | 049647 | 16.02.2022 | 38297 | 28.05.2023 | 21,30,35 | NITCHIN Igor, MD | 6/2022 | 7/2023 |
| 74 | 050388 | 16.08.2022 | 38298 | 29.05.2023 | 30,32 | Monster Energy Company, a Delaware corporation, US | 10/2022 | |
| 75 | 050389 | 16.08.2022 | 38299 | 29.05.2023 | 30,32 | Monster Energy Company, a Delaware corporation, US | 10/2022 | |
| 76 | 050390 | 16.08.2022 | 38300 | 29.05.2023 | 30,32 | Monster Energy Company, a Delaware corporation, US | 10/2022 | |
| 77 | 050391 | 16.08.2022 | 38301 | 29.05.2023 | 32 | Monster Energy Company, a Delaware corporation, US | 10/2022 | |
| 78 | 050414 | 25.08.2022 | 38302 | 29.05.2023 | 03 | URÎTU Victoria, MD | 10/2022 | |
| 79 | 050313 | 29.07.2022 | 38304 | 29.05.2023 | 33,35 | ARCO IRIS PRIM S.R.L., MD | 9/2022 | |
| 80 | 048346 | 29.06.2021 | 38305 | 30.05.2023 | 07,09,11,36,37, 39,40,41,42,45 | Rivian IP Holdings LLC, US | 2/2022 | 7/2023 |
| 81 | 050344 | 09.08.2022 | 38306 | 29.05.2023 | 05,35 | BIOFARM S.A., RO | 10/2022 | |
| 82 | 050455 | 13.09.2022 | 38307 | 29.05.2023 | 32 | RENAISSANCE PERFECT S.R.L., MD | 11/2022 | |
| 83 | 049843 | 30.03.2022 | 38308 | 02.06.2023 | 18,35 | CALINA LTD S.R.L., MD | 6/2022 | 7/2023 |
| 84 | 050213 | 07.07.2022 | 38309 | 05.06.2023 | 05 | Corteva Agriscience LLC, a Delaware limited liability compa- ny, US | 10/2022 | |
| 85 | 050367 | 11.08.2022 | 38310 | 02.06.2023 | 03 | Colgate-Palmolive Company, a Delaware corporation, US | 10/2022 | |
| 86 | 049004 | 22.10.2021 | 38320 | 23.05.2023 | 33 | DISTILERIA BULBOACA S.R.L., MD | 1/2022 | 7/2023 |

Lista mărcilor reînnoite

Se publică următoarele date: numărul curent, numărul înregistrării reînnoite, data expirării termenului de reînnoire, clasele conform CIPS, titularul și adresa, codul țării conform normei ST.3 OMPI, numerele BOPI în care au fost publicate cererea de înregistrare a mărcii și marca înregistrată

| Nr. crt. | (116) Nr. înregistrării reînnoite | (186) Data expirării reînnoirii | (511) Clase | (730) Titular și adresă, cod ST.3 OMPI | (441/442) Nr. BOPI | (450) Nr. BOPI |
|----------|-----------------------------------|---------------------------------|---|---|--------------------|----------------|
| 1 | 2 | 3 | 4 | 5 | 6 | 7 |
| 1 | 3R 808 | 14.05.2033 | 16 | COMBINATUL POLIGRAFIC DIN CHIȘINĂU, MD Str. Mitropolit Petru Movilă nr. 35, MD-2004, Chișinău, Republica Moldova | 6/1994 | 12/1994 |
| 2 | 3R 4488 | 20.12.2033 | 07 | Great Star Tools USA, Inc., US 271 Mayhill Street, Saddle Brook, New Jersey 07663, Statele Unite ale Americii | 10/1996 | 3/1997 |
| 3 | 2R 9960 | 03.07.2033 | 29,30 | SANDRILIONA S.R.L., societate comercială, MD Str. Alexandru cel Bun nr. 5/5, MD-6801, Ialoveni, Republica Moldova | 7/2003 | 12/2003 |
| 4 | 2R 10393 | 31.10.2032 | 33 | KVINT, societate pe acțiuni de tip închis, fabrică de vinuri și coniacuri din Tiraspol, MD Str. Lenin nr. 38, MD-3300, Tiraspol, Republica Moldova | 10/2003 | 4/2004 |
| 5 | 2R 10528 | 31.10.2032 | 33 | KVINT, societate pe acțiuni de tip închis, fabrică de vinuri și coniacuri din Tiraspol, MD Str. Lenin nr. 38, MD-3300, Tiraspol, Republica Moldova | 11/2003 | 5/2004 |
| 6 | 2R 10530 | 25.11.2032 | 35,36,43 | Pathway IP II GmbH, CH Dammstrasse 19, 6300 Zug, Elveția | 11/2003 | 5/2004 |
| 7 | 2R 10701 | 20.05.2033 | 03,05,10,16, 21,29,30,32, 35,41,42,44 | The Procter & Gamble Company, US One Procter & Gamble Plaza, Cincinnati, Ohio, Statele Unite ale Americii | 11/2003 | 6/2004 |
| 8 | 2R 10810 | 20.05.2033 | 05 | KIMBERLY-CLARK WORLDWIDE, INC., US NEENAH, Wisconsin 54956, Statele Unite ale Americii | 12/2003 | 7/2004 |
| 9 | 2R 10837 | 12.06.2033 | 30,32,39,43 | CAHULPAN S.A., MD Str. Păcii nr. 20, MD-3901, Cahul, Republica Moldova | 12/2003 | 7/2004 |
| 10 | 2R 10960 | 08.07.2033 | 29,30 | FLOAREA SOARELUI S.A., MD Str. 31 August nr. 6, MD-3121, Bălți, Republica Moldova | 1/2004 | 8/2004 |
| 11 | 2R 10961 | 08.07.2033 | 29,30 | FLOAREA SOARELUI S.A., MD Str. 31 August nr. 6, MD-3121, Bălți, Republica Moldova | 1/2004 | 8/2004 |
| 12 | 2R 10962 | 08.07.2033 | 29,30 | FLOAREA SOARELUI S.A., MD Str. 31 August nr. 6, MD-3121, Bălți, Republica Moldova | 1/2004 | 8/2004 |
| 13 | 2R 10963 | 08.07.2033 | 29,30 | FLOAREA SOARELUI S.A., MD Str. 31 August nr. 6, MD-3121, Bălți, Republica Moldova | 1/2004 | 8/2004 |
| 14 | 2R 10990 | 05.06.2033 | 05 | The Procter & Gamble Company, US One Procter & Gamble Plaza, Cincinnati, Ohio, Statele Unite ale Americii | 2/2004 | 9/2004 |
| 15 | 2R 11001 | 25.06.2033 | 33 | VINĂRIA PURCARI S.R.L., întreprindere mixtă, MD MD-4229, Purcari, Ștefan-Vodă, Republica Moldo- va | 2/2004 | 9/2004 |
| 16 | 2R 11002 | 25.06.2033 | 33 | VINĂRIA PURCARI S.R.L., întreprindere mixtă, MD MD-4229, Purcari, Ștefan-Vodă, Republica Moldo- va | 2/2004 | 9/2004 |

| 1 | 2 | 3 | 4 | 5 | 6 | 7 |
|----|----------|------------|---|--|---------|---------|
| 17 | 2R 11119 | 28.11.2032 | 33 | KVINT, societate pe acțiuni de tip închis, fabrică de vinuri și coniacuri din Tiraspol, MD Str. Lenin nr. 38, MD-3300, Tiraspol, Republica Moldova | 4/2004 | 10/2004 |
| 18 | 2R 11128 | 13.06.2033 | 29,30,35 | Obschestvo s ogranichennoy otvetstvennostyu „Masloekstraktsionniy zavod Yug Rusi”, RU Tolstogo sq., 8, Rostov-on-Don, 344037, Federația Rusă | 4/2004 | 10/2004 |
| 19 | 2R 11130 | 10.06.2033 | 29,30,35 | REAZANOVA Elena, MD Str. Miron Costin nr. 11, bloc 3, ap. 24, MD-2068, Chișinău, Republica Moldova | 4/2004 | 10/2004 |
| 20 | 2R 11342 | 17.04.2033 | 33 | DEVELOPMENT-GROUP S.R.L., întreprindere cu capital străin, MD Str. Industrială nr. 40, MD-2023, Chișinău, Republica Moldova | 12/2003 | 11/2004 |
| 21 | 2R 11344 | 22.05.2033 | 12,19,20 | Guardian Europe S.à.r.l., LU 19, rue du Puits Romain, L-8070 Bertrange, Luxembourg | 6/2004 | 11/2004 |
| 22 | 2R 11388 | 15.07.2033 | 37 | CARAUȘ Eugen, MD Str. Miron Costin nr. 3, bloc 1, ap. 44, MD-2068, Chișinău, Republica Moldova | 3/2004 | 11/2004 |
| 23 | 2R 11410 | 06.05.2033 | 32 | Efes Holland Technical Management Consultancy B.V., NL Strawinskylaan 1229, 1077 XX Amsterdam, Olanda | 11/2003 | 12/2004 |
| 24 | 2R 11538 | 20.05.2033 | 05 | Teva Pharma EAD, BG 9 Lyuba Velichkova Str., 1407 Sofia, Bulgaria | 12/2003 | 1/2005 |
| 25 | 2R 11561 | 21.11.2033 | 09,11,20,35,37 | MGM S.R.L., firmă de producție și comerț, MD Str. Alba-Lulia nr. 75, MD-2071, Chișinău, Republica Moldova | 8/2004 | 1/2005 |
| 26 | 2R 11677 | 16.06.2033 | 01,19,35,39 | BICOMPLEX S.R.L., MD Str. Muncești nr. 89, MD-2002, Chișinău, Republica Moldova | 12/2003 | 1/2005 |
| 27 | 2R 11840 | 17.09.2033 | 01,02,03,04,05,06,07,08,09,11,12,13,14,16,17,18,19,20,21,22,24,25,26,27,28,30,31,32,33,35,37,39,40,42,44,45 | OBI GmbH & Co. Deutschland KG, DE 42929 Wermelskirchen, Albert-Einstein-Straße 7-9, Germania | 10/2004 | 3/2005 |
| 28 | 2R 12318 | 28.10.2033 | 09,38,42 | Oracle America, Inc., US 500 Oracle Parkway, Redwood Shores, California 94065, Statele Unite ale Americii | 1/2005 | 6/2005 |
| 29 | 2R 13358 | 18.04.2033 | 34,35 | TUTUN-CTC S.A., MD Str. Ismail nr. 116, MD-2023, Chișinău, Republica Moldova | 5/2004 | 10/2006 |
| 30 | R 24480 | 27.09.2032 | 35,38,41 | SPATARI Alexandr, MD Str. Cuza Vodă nr. 25/8, ap. 24, MD-2072, Chișinău, Republica Moldova | 11/2012 | 11/2013 |
| 31 | R 24481 | 27.09.2032 | 35,38,41 | SPATARI Alexandr, MD Str. Cuza Vodă nr. 25/8, ap. 24, MD-2072, Chișinău, Republica Moldova | 11/2012 | 11/2013 |
| 32 | R 24856 | 11.12.2032 | 16,35,37,38,41 | StarNet S.R.L., societate comercială, MD Str. Columna nr. 170, MD-2004, Chișinău, Republica Moldova | 3/2013 | 2/2014 |
| 33 | R 24960 | 24.01.2033 | 03,35 | GOLUB STIL S.R.L., MD Str. Primăverii nr. 15, MD-2064, Chișinău, Republica Moldova | 4/2013 | 2/2014 |
| 34 | R 24978 | 18.03.2033 | 33 | BODRUG Gheorghe, MD Str. Mesager nr. 5, bloc 3, ap. 59, MD-2069, Chișinău, Republica Moldova | 5/2013 | 3/2014 |

| 1 | 2 | 3 | 4 | 5 | 6 | 7 |
|----|---------|------------|-------------------------|--|---------|--------|
| 35 | R 24997 | 11.03.2033 | 12 | NISSAN JIDOSHA KABUSHIKI KAISHA (also trading as Nissan Motor Co., Ltd.), JP No. 2 Takaracho, Kanagawa-ku, Yokohama-shi, Kanagawa-ken, Japonia | 5/2013 | 3/2014 |
| 36 | R 25077 | 09.04.2033 | 30,31,39 | SEVEX - PRIM S.R.L., MD Str. Uzinelor nr. 19/3, MD-2023, Chişinău, Republica Moldova | 6/2013 | 3/2014 |
| 37 | R 25182 | 06.06.2033 | 05 | LIMITED LIABILITY COMPANY „BIOPHARMA-INVEST”, UA 37 Kyivska str., Bila Tserkva, Kyiv region, 09100, Ucraina | 9/2013 | 4/2014 |
| 38 | R 25235 | 09.04.2033 | 32,35 | GELIBERT S.R.L., MD Str. Bălţi nr. 2a, MD-6201, Sîngerei, Republica Moldova | 6/2013 | 6/2014 |
| 39 | R 25258 | 03.05.2033 | 08 | THE PROCTER & GAMBLE COMPANY, US One Procter & Gamble Plaza, Cincinnati, Ohio, Statele Unite ale Americii | 7/2013 | 6/2014 |
| 40 | R 25260 | 25.04.2033 | 30 | Obschestvo s ogranichennoy otvetstvennostyu „MAY”, RU 1 a Ozernaya, RU-141191 Fryazino Moskovskoy obl., Federaţia Rusă | 7/2013 | 6/2014 |
| 41 | R 25262 | 26.04.2033 | 30 | Obschestvo s ogranichennoy otvetstvennostyu „MAY”, RU 1 a Ozernaya, RU-141191 Fryazino Moskovskoy obl., Federaţia Rusă | 7/2013 | 6/2014 |
| 42 | R 25300 | 30.04.2033 | 35,42 | CODÎMSCHII Alexandr, MD Bd. Dacia nr. 49, ap. 42, MD-2062, Chişinău, Republica Moldova | 7/2013 | 6/2014 |
| 43 | R 25319 | 17.05.2033 | 18,25,28,35,41 | TOKMAJEVSKAIA Alexandra, MD Bd. Traian nr. 19, bl. 1, ap. 40, MD-2060, Chişinău, Republica Moldova | 9/2013 | 6/2014 |
| 44 | R 25390 | 12.03.2033 | 05 | Public Joint Stock Company „Pharmstandard-Leksredstva”, RU 2 Agregatnaya str., 1A/18, g. Kursk, 305022, Federaţia Rusă | 7/2013 | 5/2014 |
| 45 | R 25479 | 07.06.2033 | 02,16,37,38 | IMPRESO-PRINT S.R.L., MD Str. N. Titulescu nr. 43, MD-2032, Chişinău, Republica Moldova | 9/2013 | 6/2014 |
| 46 | R 25509 | 30.07.2033 | 05 | NOBEL ILAC SANAYII VE TICARET ANONIM SIRKETI, reprezentanţa companiei turceşti, MD Bd. Moscova nr. 6, of. 25, MD-2068, Chişinău, Republica Moldova | 10/2013 | 7/2014 |
| 47 | R 25510 | 30.07.2033 | 05 | NOBEL ILAC SANAYII VE TICARET ANONIM SIRKETI, reprezentanţa companiei turceşti, MD Bd. Moscova nr. 6, of. 25, MD-2068, Chişinău, Republica Moldova | 10/2013 | 7/2014 |
| 48 | R 25546 | 07.06.2033 | 03,05,10,16,17,20,21,25 | FARMINA S.R.L., întreprindere cu capital străin, MD Str. Ciocana nr. 8, bloc 1, MD-2044, Chişinău, Republica Moldova | 9/2013 | 7/2014 |
| 49 | R 25655 | 06.02.2033 | 09,16,35,37,38,41,42 | MAȚENCO Vitali, MD Bd. C. Negruzzi nr. 2, bloc 2, ap. 117, MD-2001, Chişinău, Republica Moldova | 5/2013 | 8/2014 |
| 50 | R 25658 | 24.05.2033 | 03 | Mary Kay Inc., corporaţie din statul Delaware, US 16251 Dallas Parkway, Addison, Texas 75001, Statele Unite ale Americii | 9/2013 | 8/2014 |
| 51 | R 25661 | 20.06.2033 | 33 | SÎRBU Anatolie, MD Bd. Renaşterii nr. 44, ap. 1, MD-2024, Chişinău, Republica Moldova | 9/2013 | 8/2014 |
| 52 | R 25662 | 20.06.2033 | 33 | SÎRBU Anatolie, MD Bd. Renaşterii nr. 44, ap. 1, MD-2024, Chişinău, Republica Moldova | 9/2013 | 8/2014 |
| 53 | R 25679 | 12.07.2033 | 30 | SCURTU Valentin, MD MD-5810, Budăi, Teleneşti, Republica Moldova | 11/2013 | 8/2014 |

| 1 | 2 | 3 | 4 | 5 | 6 | 7 |
|----|---------|------------|----------------|--|---------|---------|
| 54 | R 25722 | 22.04.2033 | 36 | Transatlantic Holdings, Inc., US 18 th Floor, One Liberty Plaza, 165 Broadway, New York, New York 10006, Statele Unite ale Americii | 7/2013 | 8/2014 |
| 55 | R 25723 | 30.04.2033 | 09 | INTEL CORPORATION, corporație organizată și existentă conform legilor statului Delaware, US 2200 Mission College Boulevard, Santa Clara, California 95052-8119, Statele Unite ale Americii | 9/2013 | 8/2014 |
| 56 | R 25796 | 22.07.2033 | 32,33,35 | PASCARU Adrian, MD Str. Nicolae Milescu Spătarul nr. 19, ap. 3, MD-2075, Chișinău, Republica Moldova | 10/2013 | 9/2014 |
| 57 | R 25853 | 02.10.2033 | 05,07 | Johnson & Johnson, a corporation organized and existing under the laws of the State of New Jersey, US One Johnson & Johnson Plaza, New Brunswick, New Jersey, 08933, Statele Unite ale Americii | 1/2014 | 9/2014 |
| 58 | R 25881 | 23.07.2033 | 33 | RADACINI WINES S.R.L., MD Str. Petru Ungureanu nr. 3, MD-2084, Cricova, Chișinău, Republica Moldova | 11/2013 | 9/2014 |
| 59 | R 25894 | 13.06.2033 | 30 | JARDAN Vladimir, MD Str. Romană nr. 4, bloc 1, ap. 38, MD-2005, Chișinău, Republica Moldova | 10/2013 | 9/2014 |
| 60 | R 25895 | 22.04.2033 | 29,30 | JARDAN Vladimir, MD Str. Romană nr. 4, bloc 1, ap. 38, MD-2005, Chișinău, Republica Moldova | 9/2013 | 9/2014 |
| 61 | R 25905 | 01.10.2033 | 34 | Al-Zawra'a for Tobacco and Cigarettes Trading, JO P.O. Box 941936, Amman 11194, Iordania | 12/2013 | 9/2014 |
| 62 | R 25906 | 30.10.2033 | 05 | Biogen MA Inc., a Massachusetts corporation, US 225 Binney Street, Cambridge, Massachusetts 02142, Statele Unite ale Americii | 12/2013 | 9/2014 |
| 63 | R 25923 | 25.06.2033 | 06,35,39,40 | ZBEREA Constantin, MD MD-3925, Manta, Cahul, Republica Moldova | 9/2013 | 9/2014 |
| 64 | R 25963 | 11.04.2033 | 29,30,32,35,43 | Obshchestvo s ogranichennoy otvetstvennost'yu „Kordiniruyushchy raspredelitel'ny tsentr „EFKO-Kaskad””, RU ul. Frunze, 4, g. Alekseevka, Belgorodskaya obl., 309850, Federația Rusă | 6/2013 | 10/2014 |
| 65 | R 26044 | 09.12.2033 | 05 | SUN PHARMACEUTICAL INDUSTRIES LIMITED, IN SPARC, Tandalja, Vadodara - 390 020, Gujarat, India | 1/2014 | 11/2014 |
| 66 | R 26150 | 05.06.2033 | 33 | AGROFIRMA CIMIȘLIA S.A., MD Str. Burebista nr. 3, MD-4101, Cimișlia, Republica Moldova | 9/2013 | 11/2014 |
| 67 | R 26232 | 19.11.2033 | 33 | DUCATES GRUP S.R.L., societate comercială, MD MD-5810, Budăi, Telenești, Republica Moldova | 2/2014 | 12/2014 |
| 68 | R 26269 | 27.05.2033 | 05,25,31,32,44 | EURO-ALCO S.R.L., MD Str. Bucuriei nr. 20, MD-2004, Chișinău, Republica Moldova | 7/2013 | 12/2014 |
| 69 | R 26284 | 12.11.2033 | 03 | Alticor Inc., corporație din statul Michigan, US 7575 Fulton Street East, Ada, Michigan 49355-0001, Statele Unite ale Americii | 3/2014 | 12/2014 |
| 70 | R 26286 | 13.11.2033 | 03,21 | Alticor Inc., corporație din statul Michigan, US 7575 Fulton Street East, Ada, Michigan 49355-0001, Statele Unite ale Americii | 3/2014 | 12/2014 |
| 71 | R 26584 | 24.06.2033 | 33 | THE ABSOLUT COMPANY AKTIEBOLAG, SE 117 97 Stockholm, Suedia | 10/2013 | 3/2015 |
| 72 | R 26706 | 09.04.2033 | 16 | CARACICOVSCAIA Ecaterina, MD Str. Dumitru Rîșcanu nr. 11, ap. 61, MD-2024, Chișinău, Republica Moldova | 6/2013 | 3/2015 |
| 73 | R 26742 | 24.05.2033 | 29,30 | Intercontinental Great Brands LLC, US 100 Deforest Ave, East Hanover, New Jersey 07936, Statele Unite ale Americii | 9/2013 | 4/2015 |

| 1 | 2 | 3 | 4 | 5 | 6 | 7 |
|----|---------|------------|----|---|---------|---------|
| 74 | R 28146 | 06.09.2032 | 33 | COROBAN Viorica, MD Bd. Decebal nr. 89, ap. 263, MD-2038, Chişinău, Republica Moldova | 10/2012 | 6/2016 |
| 75 | R 28709 | 18.11.2033 | 33 | PIC Samuil, MD Str. Lipcani nr. 1 A, MD-2051, Chişinău, Republica Moldova | 2/2014 | 12/2016 |

IV

Indicații geografice, denumiri de origine, specialități tradiționale garantate / Geographical indications, appellations of origin, traditional specialties guaranteed

Protecția juridică a indicațiilor geografice, a denumirilor de origine și a specialităților tradiționale garantate pe teritoriul Republicii Moldova se asigură în temeiul înregistrării lor la AGEPI, în modul stabilit de Legea nr. 66/2008 privind protecția indicațiilor geografice, denumirilor de origine și specialităților tradiționale garantate, sau în baza tratatelor internaționale, inclusiv a acordurilor bilaterale, la care Republica Moldova este parte.

Înregistrarea denumirii de origine sau a indicației geografice generează apariția dreptului de utilizare a acestora. Denumirea de origine și indicația geografică înregistrate nu pot fi cesionate, licențiate și nu pot face obiectul unor drepturi reale.

Orice persoană fizică sau juridică din aria geografică corespunzătoare care produce și/sau prelucrează, și/sau prepară produse în conformitate cu prevederile caietului de sarcini pentru o denumire de origine protejată sau pentru o indicație geografică protejată poate depune la AGEPI o cerere privind acordarea dreptului de utilizare a acesteia.

În prezenta Secțiune se publică: datele privind cererile de înregistrare a indicațiilor geografice, denumirilor de origine, specialităților tradiționale garantate; indicațiile geografice, denumirile de origine și specialitățile tradiționale garantate cărora li s-a acordat protecție pe teritoriul Republicii Moldova; cererile privind acordarea dreptului de utilizare pentru o denumire de origine protejată sau pentru o indicație geografică protejată; datele privind acordarea dreptului de utilizare pentru o denumire de origine protejată sau pentru o indicație geografică protejată; datele privind reînnoirea dreptului de utilizare pentru o denumire de origine protejată sau pentru o indicație geografică protejată; listele indicațiilor geografice ale Uniunii Europene propuse spre protecție în Republica Moldova în baza Acordului între Republica Moldova și Uniunea Europeană privind protecția indicațiilor geografice ale produselor agricole și alimentare.

Legal protection of geographical indications, appellations of origin and traditional specialties guaranteed in the Republic of Moldova shall be afforded on the basis of registration with the AGEPI, as established by Law No. 66/2008 on the Protection of Geographical Indications, Appellations of Origin and Traditional Specialties Guaranteed, or under international treaties, including bilateral agreements, to which the Republic of Moldova is party.

Registration of an appellation of origin or a geographical indication generates the right to use thereof. A registered appellation of origin or a geographical indication may not be assigned, licensed and it may not form a subject matter of any real rights.

Any natural or legal person from the respective geographical area, who produces and/or processes and/or prepares products conforming to the specification for a protected appellation of origin or protected geographical indication, shall be entitled to apply to AGEPI, seeking to be granted the right to use it.

In this Section shall be published: data on applications for registration of geographical indications, appellations of origin, traditional specialties guaranteed; geographical indications, appellations of origin and traditional specialties guaranteed that have been granted protection in the Republic of Moldova; requests for grant of the right to use a protected appellation of origin or a protected geographical indication; data on grant of the right to use a protected appellation of origin or a protected geographical indication; data on renewal of the right to use a protected appellation of origin or a protected geographical indication; the Lists of Geographical Indications of the European Union proposed for protection in the Republic of Moldova on the bases of the Agreement between the Government of the Republic of Moldova and the European Union on the Protection of Geographical Indications for Agricultural Products and Foodstuffs.

**Indicații geografice, denumiri de origine,
specialități tradiționale garantate pentru care este solicitată
protecție pe teritoriul Republicii Moldova /
Geographical indications, appellations of origin,
traditional specialties guaranteed for which protection is
sought in the Republic of Moldova**

În conformitate cu Legea nr. 66/2008 privind protecția indicațiilor geografice, denumirilor de origine și specialităților tradiționale garantate cererea de înregistrare a unei denumiri de origine, a unei indicații geografice sau a unei specialități tradiționale garantate se depune la AGEPI.

În termen de 3 luni de la data publicării cererii depuse în conformitate cu Legea nr. 66/2008 orice persoană care are un interes legitim este în drept să formuleze o opoziție împotriva acordării protecției / dreptului de utilizare, după caz. Opoziția argumentată va fi prezentată în scris la AGEPI, fiind însoțită de dovada achitării taxei stabilite.

In accordance with Law no. 66/2008 on the Protection of Geographical Indications, Appellations of Origin and Traditional Specialties Guaranteed the application for registration of an appellation of origin, a geographical indication or a traditional specialty guaranteed shall be filed with AGEPI.

Within three months from the date of publication of the application filed in accordance with Law no. 66/2008 any person having a legitimate interest is entitled to file an opposition against the grant of protection / right of use, where appropriate. The reasoned opposition shall be filed in writing with AGEPI, accompanied by the proof of payment of the prescribed fee.

**Lista denumirilor de origine
pentru care se solicită protecție
în Republica Moldova conform Aranjamentului de la Lisabona
privind protecția denumirilor de origine a produselor
și înregistrarea lor internațională**

Se publică următoarele date: numărul curent, numărul înregistrării internaționale, data înregistrării internaționale, țara de origine a denumirii protejate (codul țării conform normei ST.3 OMPI), denumirea de origine a produsului, transliterarea / traducerea acesteia, după caz, denumirea produsului.

| Nr. crt. | Nr. înregistrării | Data înregistrării | Codul țării | Denumirea de origine | Transliterarea / traducerea | Produsul |
|----------|-------------------|--------------------|-------------|----------------------|---|---|
| 1 | AO 1140 | 02.06.2023 | IR | فرش دستبافت بیجار | Farsh e Dastbaft e Bījār => Færj ə Dæstb/ʌft ə Bījār/ Tapis fait à la main de Bidjar/ Bijar Handmade Carpet/ Covor realizat manual din Bijar | Covor realizat manual |
| 2 | AO 1273 | 07.03.2022 | IR | سیر همدان ایران | sir e hamedan e Iran - si:r ə hæmədʌn ə i:rʌn/ Iran's Hamedan garlic/ Ail d'Hamedan d'Iran/ Usturoi de Hamedan din Iran | Usturoi |
| 3 | AO 1274 | 15.03.2023 | IR | قلمکاری اصفهان | qælæmkɑrɪe esfæhæn/ Kalamkari of Isfahan/ Kalamkari d'Ispahan/ Țesătură Kalamkari din Ispahan | Kalamkari - pânză/țesătură de bumbac pictată manual folosind un Kalam |
| 4 | AO 1279 | 08.12.2021 | IR | فرش دستبافت جوشقان | Farsh e Dastbaft e Josheghan - Færj ə Dæstb/ʌft ə Josheghan/ Josheghan Handmade Carpet/ Tapis fait à la main de Jochéghan/ Covor realizat manual din Josheghan | Covor realizat manual |
| 5 | AO 1282 | 20.07.2022 | IR | فرش دستبافت سنه | Farsh e Dastbaft e Senneh - Færj ə Dæstb/ʌft ə Senneh/ Senneh Handmade Carpet/ Tapis fait à la main de Sennéh/ Covor realizat manual din Senneh | Covor realizat manual |

V

Design industrial / Industrial design

Protecția juridică a desenelor și modelelor industriale în Republica Moldova se asigură în modul stabilit de Legea nr. 161/2007 privind protecția desenelor și modelelor industriale.

Cererea de înregistrare a desenului sau modelului industrial se depune la AGEPI, personal sau prin reprezentant, de către persoana care dispune de dreptul asupra desenului sau modelului industrial. Cererea trebuie să conțină documentele prevăzute la art. 32(1), (2) din Lege.

În prezenta Secțiune se publică datele referitoare la cererile de înregistrare a DMI, în special datele bibliografice cu indicarea produsului și reprezentările DMI; datele privind DMI înregistrate; datele privind DMI reînnoite; datele privind DMI înregistrate și cele reînnoite în Republica Moldova conform Aranjamentului de la Haga.

Desenele și modelele industriale înregistrate și reînnoite conform Aranjamentului de la Haga, la care Republica Moldova este parte, se publică în Buletinul de Desene și Modele Internaționale ("Bulletin des dessins et modes internationaux / International Designs Bulletin / Boletín de Dibujos y Modelos Internacionales"). Buletinul include atât datele bibliografice în limbile franceză, engleză și spaniolă, cât și reproducerea desenelor și modelelor industriale înregistrate și este expus pe Internet pe site-ul OMPI, accesibil publicului. În BOPI se publică listele acestor desene și modele industriale înregistrate în Republica Moldova, aranjate în ordinea numerelor de înregistrare internațională și a claselor CIDMI, precum și ale celor reînnoite în Republica Moldova, aranjate în ordinea numerelor de înregistrare internațională.

Ponderea semantică a părții verbale ce se conține în desenele sau modelele industriale nu se protejează.

Legal protection of industrial designs in the Republic of Moldova is provided in the mode established by Law No. 161/2007 on the Protection of Industrial Designs.

The industrial design application shall be filed with the AGEPI, in person or through a representative, by the person to whom the right to the industrial design belongs. The application shall contain the documents provided for in Art. 32(1), (2) of the Law.

In this Section shall be published data on ID registration applications, especially bibliographic data indicating the product and ID representations; data on registered ID; data on renewed ID; data on ID registered and renewed in the Republic of Moldova under the Hague Agreement.

Industrial designs registered and renewed under the Hague Agreement, to which the Republic of Moldova is party, shall be published in the Bulletin des dessins et modes internationaux / International Designs Bulletin / Boletín de Dibujos y Modelos Internacionales. The Bulletin comprises both bibliographic data in French, English and Spanish and registered industrial design reproductions and is exposed over the Internet on the WIPO site, accessible to the public. In BOPI shall be published the lists of industrial designs registered in the Republic of Moldova, arranged in the order of international registration numbers and ICID classes, as well as of those renewed in the Republic of Moldova, arranged in the order of international registration numbers.

The semantic portion of the verbal part contained in the industrial designs is not protected.

**CODURILE INID PENTRU IDENTIFICAREA DATELOR BIBLIOGRAFICE
REFERITOARE LA DESENE ȘI MODELE INDUSTRIALE, CONFORM NORMEI ST. 80 OMPI**

**LIST OF INID CODES CONCERNING BIBLIOGRAPHIC DATA RELATING
TO INDUSTRIAL DESIGNS, ACCORDING TO WIPO STANDARD ST. 80**

- (11) Numărul certificatului
Number of the certificate
- (15) Data înregistrării
Date of the registration
- (18) Data prevăzută de expirare a termenului de valabilitate a înregistrării
Expected expiration date of the registration
- (20) Numărul desenului și modelului industrial
Number of the industrial design
- (21) Numărul de depozit
Number of the application
- (22) Data de depozit
Date of filing of the application
- (23) Data priorității de expunere
Date of the exhibition priority
- (28) Numărul de desene și modele industriale
Number of industrial designs
- (30) Date referitoare la prioritate conform Convenției de la Paris
Data relating to priority under the Paris Convention
- (31) Numărul cererii prioritare
Number of the priority application
- (32) Data de depozit a cererii prioritare
Date of filing of the priority application
- (33) Țara cererii prioritare, codul conform normei ST. 3 OMPI
Country of the priority application, code according to WIPO Standard ST. 3
- (43) Data publicării cererii de înregistrare a desenului și modelului industrial
Date of publication of the application for the registration of the industrial design
- (44) Data publicării hotărârii de înregistrare a desenului și modelului industrial
Date of publication of the decision on registration of the industrial design
- (45) Data publicării certificatului
Date of publication of the certificate
- (46) Data de expirare a termenului de amânare a publicării
Date of expiration of deferment
- (51) Clasificarea internațională a desenelor și modelelor industriale (clasa și subclasa Clasificării de la Locarno)
International Classification for Industrial Designs (classes and subclasses of the Locarno Classification)
- (54) Indicarea produsului
Designation of product
- (55) Reprezentarea desenului și modelului industrial
Reproduction of the industrial design
- (57) Culorile revendicate
Indication of colors claimed

- (62) Numărul cererii divizionare
Number of the divisional application
- (71) Numele/denumirea și adresa solicitantului (solicitanților), codul țării conform normei ST. 3 OMPI
Name and address of the applicant(s), code of the country according to WIPO Standard ST. 3
- (72) Numele autorului (autorilor), codul țării conform normei ST. 3 OMPI
Name of the author(s), code of the country according to WIPO Standard ST. 3
- (73) Numele/denumirea și adresa titularului (titularilor), codul țării conform normei ST. 3 OMPI
Name and address of the owner(s), code of the country according to WIPO Standard ST. 3
- (74) Numele mandatarului autorizat
Name of the patent attorney
- (80) Datele de depozit internațional conform Aranjamentului de la Haga
Data related to the international registration of industrial designs under the Hague Agreement

**CODURILE OMPI PENTRU CODIFICAREA TITLURILOR INFORMAȚIILOR
REFERITOARE LA DESENE ȘI MODELE INDUSTRIALE, PUBLICATE
ÎN BULETINUL OFICIAL DE PROPRIETATE INTELECTUALĂ CONFORM NORMEI ST. 17**

**WIPO CODES ON CODING OF HEADINGS OF ANNOUNCEMENTS CONCERNING
INDUSTRIAL DESIGNS PUBLISHED IN THE OFFICIAL BULLETIN OF INTELLECTUAL
PROPERTY IN ACCORDANCE WITH THE STANDARD ST. 17**

- BA1L** Cereri de înregistrare a desenelor și modelelor industriale publicate
Applications for the registration of published industrial designs
- FF4L** Lista desenelor și modelelor industriale înregistrate
List of registered industrial designs
- FF4L** Lista desenelor și modelelor industriale înregistrate, aranjate în ordinea numerelor de înregistrare (semestrial)
List of registered industrial designs, grouped according to the numerical index (half-yearly)
- FF4L** Lista desenelor și modelelor industriale înregistrate, aranjate în ordinea claselor CIDMI (semestrial)
List of registered industrial designs, grouped in accordance with the ICID classes (half-yearly)
- FA9L** Lista desenelor și modelelor industriale retrase
List of withdrawn industrial designs
- FC4L** Lista desenelor și modelelor industriale respinse
List of rejected industrial designs
- FG4L** Lista certificatelor de înregistrare a desenelor și modelelor industriale eliberate
List of issued industrial design certificates
- FG4L** Lista desenelor și modelelor industriale înregistrate în Republica Moldova conform Aranjamentului de la Haga, aranjate în ordinea numerelor de înregistrare internațională (lunar, semestrial)
List of industrial designs registered under the Hague Agreement, grouped in accordance with international numerical index (monthly, half-yearly)
- FG4L** Lista desenelor și modelelor industriale înregistrate în Republica Moldova conform Aranjamentului de la Haga, aranjate în ordinea claselor CIDMI (lunar, semestrial)
List of industrial designs registered under the Hague Agreement, grouped in accordance with the ICID classes (monthly, half-yearly)

ND4L Lista desenelor și modelelor industriale reînnoite

List of renewed industrial designs

ND4L Lista desenelor și modelelor industriale reînnoite în Republica Moldova conform Aranjamentului de la Haga

List of industrial designs renewed under the Hague Agreement

FC9L Lista desenelor și modelelor industriale respinse în Republica Moldova conform Aranjamentului de la Haga, aranjate în ordinea numerelor de înregistrare internațională

List of industrial designs rejected in the Republic of Moldova according to the Hague Agreement, grouped in accordance with international numerical order

MK4L Lista certificatelor de înregistrare a desenelor și modelelor industriale al căror termen de valabilitate a expirat (inclusiv termenul de grație)

List of industrial design certificates the term of validity of which has expired (including the grace period)

NF4L Lista certificatelor de înregistrare a desenelor și modelelor industriale revalidate

List of revalidated industrial design certificates

BA1L Cereri de înregistrare a desenelor și modelelor industriale / Applications for registration of industrial designs

Orice persoană interesată are dreptul să depună la AGEPI opoziții sau observații motivate împotriva înregistrării desenelor sau modelelor industriale în termen de 3 luni de la data publicării acestor cereri în BOPI, dacă este îndeplinită cel puțin una din condițiile prevăzute la art. 26(1) din Legea nr. 161/2007 privind protecția desenelor și modelelor industriale.

Cererile de înregistrare a desenelor/modelelor industriale se publică în BOPI în ordinea claselor conform Clasificării de la Locarno.

Any person concerned may file with the AGEPI reasoned oppositions or observations against registration of industrial designs within 3 months following the date of publication of those applications in BOPI, if at least one of the conditions set forth in Art. 26(1) of the Law No. 161/2007 on the Protection of Industrial Designs has been met.

The applications for registration of the industrial designs shall be published in BOPI in the order of classes in accordance with the Locarno Classification.

(51) LOC (14) Cl. 10-02

(21) f 2023 0008

(22) 28.04.2023

(28) 1

(71)(72) MELNIC Sergiu, MD

Str. Ion Neculce nr. 47, MD-2064,

Chişinău, Republica Moldova

(74) BALAN Mihail

(54) Ceas inteligent

(55)

Remarcă: ponderea semantică a părții verbale nu se protejează



1.1



1.2



1.3



1.4

(21) f 2023 0008



1.5



1.6



1.7



1.8



1.9



1.10

(51) LOC (14) CI. 32-01

(21) f 2023 0006

(22) 31.03.2023

(28) 5

(71) WELLCLIFF S.R.L., MD

Str. Arborilor nr. 9/3, MD-2025,

Chişinău, Republica Moldova

(74) av. Iulian E. IORGA

(54) Logouri, ornamentații

(55)

Remarcă: ponderea semantică a părții verbale nu se protejează

street·sport

1

street·sport

multibrand concept store

2

(21) f 2023 0006



3



4

**street
sport,**

5

FF4L Lista desenelor și modelelor industriale înregistrate

Se publică următoarele date: numărul curent, numărul de depozit, data de depozit, clasele conform CIDMI, numărul de desene și modele industriale (numărul desenului și modelului industrial), titularul, codul țării conform normei ST. 3 OMPI, numărul BOPI în care a fost publicată cererea

| Nr. crt. | (21) Nr. de depozit | (22) Data de depozit | (51) Clase | (28)(20) Nr. de desene și modele industriale (nr. desenului și modelului industrial) | (73) Titular, cod ST. 3 OMPI | (43) Nr. BOPI |
|----------|---------------------------|----------------------------|---------------|--|--|------------------|
| 1 | f 2022 0010 | 28.02.2022 | 19-08 | 55 (1, 2, 3, 5, 6, 7, 8, 10, 11, 12, 13, 16, 17, 18, 19, 20, 21, 22, 23, 24, 25, 27, 29, 30, 31, 32, 33, 34, 36, 37, 38, 39, 40, 41, 42, 43, 44, 45, 46, 47, 48, 49, 50, 51, 52, 53, 54, 55, 59, 60, 61, 62, 63, 64, 65) | SUVOROV WINERY S.R.L., MD Str. Columna nr. 108, MD-2012, Chișinău, Republica Moldova | 8/2022 |
| 2 | f 2022 0033 | 29.09.2022 | 24-02 | 4 | CHIAN Ghenadie, MD Str. Sarmizegetusa nr. 48/12, ap. 42, MD-2032, Chișinău, Republica Moldova | 12/2022 |
| 3 | f 2022 0042 | 03.11.2022 | 19-08 | 5 | CARABANOV Alexei, MD Str-la Tudor Vladimirescu nr. 26, ap. 10, MD-2003, Durlești, Chișinău, Republica Moldova | 12/2022 |

FG4L Lista certificatelor de înregistrare a desenelor și modelelor industriale eliberate

Se publică următoarele date: numărul curent, numărul certificatului, clasele conform CIDMI, numărul de depozit, data de depozit, numărul desenului și modelului industrial, titularul, codul țării conform normei ST.3 OMPI, numărul BOPI în care a fost publicată înregistrarea

| Nr. crt. | (11) Nr. certificatului | (51) Clase | (21) Nr. de depozit | (22) Data de depozit | (20) Nr. desenului și modelului industrial | (73) Titular, cod ST.3 OMPI | (44) Nr. BOPI |
|----------|-------------------------------|---------------|---------------------------|----------------------------|---|--------------------------------|---------------------|
| 1 | 2022 | 19-08 | f 2022 0016 | 08.04.2022 | 11 (1, 2, 3, 4, 6, 7, 8, 9, 10, 11, 12) | SUVOROV WINERY S.R.L., MD | 4/2023 |
| 2 | 2023 | 03-01 | f 2021 0056 | 22.10.2021 | 16 (60, 61, 62, 63, 64, 65, 67, 68, 69, 70, 73, 74, 75, 81, 82, 83) | ECOWOODBAG S.R.L., MD | 4/2023 |
| 3 | 2024 | 03-01 | f 2022 0011 | 20.03.2022 | 5 (1, 2, 12, 13, 14) | ECOWOODBAG S.R.L., MD | 4/2023 |

ND4L Lista deseneor și modeleor industriale reînnoite

Se publică următoarele date: numărul curent, numărul certificatului, data expirării termenului de reînnoire, numărul de depozit, data de depozit, clasele conform CIDMI, numărul de desene și modele industriale reînnoite, titularul și adresa, codul țării conform normei ST. 3 OMPI, nr. BOPI în care a fost publicată înregistrarea

| Nr. crt. | (11) Nr. certificatului | (18) Data expirării reînnoirii | (21) Nr. de depozit | (22) Data de depozit | (51) Clase | (28) Nr. de desene și modele industriale reînnoite | (73) Titularul și adresa, cod ST. 3 OMPI | (43)(44)(45) Nr. BOPI |
|----------|-------------------------|--------------------------------|---------------------|----------------------|------------|--|--|-----------------------------|
| 1 | 1119 | 18.03.2028 | f 2008 0023 | 18.03.2008 | 23-01 | 1 | MILEȘTII MICI, ÎNTRĂPRINDERE DE STAT, COMBINAT DE VINURI DE CALITATE, MD MD-6819, Mileștii Mici, r-nul Ialoveni, Republica Moldova | 8/2008 4/2009 7/2009 |
| 2 | 1516 | 31.05.2028 | f 2013 0053 | 31.05.2013 | 32-00 | 2 | GUȚU Serghei, MD Str. Ion Neculce nr. 12/1, ap. 85, MD-2064, Chișinău, Republica Moldova | 7/2013 12/2013 3/2014 |
| 3 | 1798 | 10.11.2027 | f 2017 0050 | 10.11.2017 | 09-02 | 1 | PUBLIC JOINT STOCK COMPANY OIL COMPANY LUKOIL, RU Sretensky boulevard, 11, Moscow, 101000, Federația Rusă | 3/2018 9/2018 12/2018 |
| 4 | 1804 | 12.01.2028 | f 2018 0004 | 12.01.2018 | 01-06 | 2 | Spectrum Brands, Inc., US 3001 Deming Way, Middleton, Wisconsin 53562, Statele Unite ale Americii | 5/2018 10/2018 1/2019 |
| 5 | 1831 | 17.08.2028 | f 2018 0050 | 17.08.2018 | 25-02 | 5 | LAVINCOM-PRIM S.R.L., MD Str. Uzinelor nr. 17, MD-2023, Chișinău, Republica Moldova | 11/2018 4/2019 7/2019 |

FG4L Lista desenelor și modelelor industriale înregistrate în Republica Moldova conform Aranjamentului de la Haga, aranjate în ordinea numerelor de înregistrare internațională

Se publică următoarele date: numărul curent, numărul înregistrării internaționale, data înregistrării internaționale, data priorității, titularul, codul țării conform normei ST.3 OMPI, denumirea desenului și modelului industrial, clasele conform CIDMI, numărul de desene și modele industriale, data prevăzută de expirare a termenului de valabilitate a înregistrării, numărul Buletinului de Desene și Modele Internaționale (IDB) în care a fost publicată cererea de înregistrare

| Nr. crt. | (11) Nr. înregistrării | (15) Data înregistrării (23)(30) Prioritate | (73) Titular, cod ST.3 OMPI | (54) Denumirea desenului și modelului industrial | (51) Clase | (28) Nr. de desene și modele industriale | (18) Valabilitate | Nr. IDB |
|----------|------------------------------|--|---|--|------------|--|----------------------|---------|
| 1 | 2 | 3 | 4 | 5 | 6 | 7 | 8 | 9 |
| 1 | DM/219475 | 23.02.2022 | Montres Jaquet Droz SA (Montres Jaquet Droz AG) (Montres Jaquet Droz Ltd), CH | 1.-2. Cadră pentru ceas / 1.-2. Watch dial / 1.-2. Cadră de montre | 10-07 | 2 | 23.02.2027 | 8/2023 |
| 2 | DM/220631 | 01.04.2022 | BLANCPAIN SA, CH | 1. Carcasă pentru ceas; 2. Ceas de mână / 1. Watch case; 2. Wrist watch / 1. Boîtier de montre; 2. Montre-bracelet | 10-07, 02 | 2 | 01.04.2027 | 1/2023 |
| 3 | DM/221341 | 10.06.2022 | HARRY WINSTON SA, CH | 1. Inel; 2.-3. Colier / 1. Finger ring; 2.-3. Necklace / 1. Bague; 2.-3. Collier | 11-01 | 3 | 10.06.2027 | 50/2022 |
| 4 | DM/221697 | 20.06.2022 | HARRY WINSTON SA, CH | 1.-2. Colier; 3. Inel; 4. Pereche de cercei; 5.-6. Colier; 7. Inel; 8. Pereche de cercei / 1.-2. Necklace; 3. Finger ring; 4. Pair of earrings; 5.-6. Necklace; 7. Finger ring; 8. Pair of earrings / 1.-2. Collier; 3. Bague; 4. Paire de boucles d'oreilles; 5.-6. Collier; 7. Bague; 8. Paire de boucles d'oreilles | 11-01 | 8 | 20.06.2027 | 51/2022 |
| 5 | DM/221993 | 30.06.2022 | HARRY WINSTON SA, CH | 1. Colier / 1. Necklace / 1. Collier | 11-01 | 1 | 30.06.2027 | 52/2022 |
| 6 | DM/222414 | 22.07.2022 | HARRY WINSTON SA, CH | 1. Colier; 2. Inel; 3. Pereche de cercei; 4. Colier / 1. Necklace; 2. Finger ring; 3. Pair of earrings; 4. Necklace / 1. Collier; 2. Bague; 3. Paire de boucles d'oreilles; 4. Collier | 11-01 | 4 | 22.07.2027 | 4/2023 |

| 1 | 2 | 3 | 4 | 5 | 6 | 7 | 8 | 9 |
|----|-----------|--|--------------------------------|---|-------|---|------------|---------|
| 7 | DM/222532 | 29.07.2022 | HARRY WINSTON SA, CH | 1. Inel / 1. Finger ring / 1. Bague | 11-01 | 1 | 29.07.2027 | 5/2023 |
| 8 | DM/222839 | 08.08.2022 | HARRY WINSTON SA, CH | 1. Colier / 1. Necklace / 1. Collier | 11-01 | 1 | 08.08.2027 | 6/2023 |
| 9 | DM/224218 | 12.10.2022 13.04.2022, WIPO115813; DAS: A7D8, IB | FERRARI S.p.A., IT | 1.-2. Automobil / 1.-2. Car / 1.-2. Voiture | 12-08 | 2 | 12.10.2027 | 43/2022 |
| 10 | DM/224233 | 13.10.2022 | LOWA Sportschuhe GmbH, DE | 1. Talpă pentru încălțăminte / 1. Sole for footwear / 1. Semelle pour article chaussant | 02-04 | 1 | 13.10.2027 | 43/2022 |
| 11 | DM/224686 | 29.09.2022 30.03.2022, 202230172782.2; DAS: BA59, CN | CHERY AUTOMOBILE CO., LTD., CN | 1. Automobil / 1. Automobile / 1. Automobile | 12-08 | 1 | 29.09.2027 | 46/2022 |
| 12 | DM/224690 | 11.10.2022 15.04.2022, 202230213067.9; DAS: BAFB, CN | CHERY AUTOMOBILE CO., LTD., CN | 1. Automobil / 1. Automobile / 1. Automobile | 12-08 | 1 | 11.10.2027 | 46/2022 |
| 13 | DM/226154 | 17.11.2022 23.05.2022, 202230305816.0; DAS: BB26, CN | CHERY AUTOMOBILE CO., LTD., CN | 1. Automobil / 1. Automobile / 1. Automobile | 12-08 | 1 | 17.11.2027 | 4/2023 |
| 14 | DM/226169 | 22.11.2022 31.05.2022, 202230328648.7; DAS: BB38, CN | CHERY AUTOMOBILE CO., LTD., CN | 1. Automobil / 1. Automobile / 1. Automobile | 12-08 | 1 | 22.11.2027 | 4/2023 |

VI

Modificări intervenite în statutul juridic al cererilor și titlurilor de protecție a obiectelor de proprietate industrială / Amendments in the legal status of applications and titles of protection of industrial property objects

În prezenta Secțiune sunt publicate modificările intervenite în situația juridică a cererilor și titlurilor de protecție: modificări ale denumirilor solicitanților/titularilor, ale adreselor acestora; date despre cererile retrase, respinse, repuse în termenele omise; titluri de protecție anulate, revalidate; decăderi din drepturi; date privind contractele de cesiune, licență, gaj și franchising; lista eratelor.

In the present Section there are published amendments made in the legal status of applications and titles of protection: amendments of the applicants/rightowners names, addresses thereof; data on withdrawn, rejected, refiled in the omitted terms applications; cancelled, reinstated titles of protection; deprivations of rights; data on assignment, license, pledge and franchising agreements; errata.

Lista modificărilor









Se publică următoarele date: numărul curent, obiectul de proprietate industrială, numărul depozitului, numărul titlului de protecție, numărul BOPI, datele inițiale, datele modificate



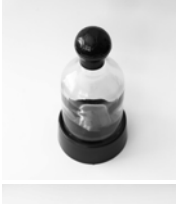









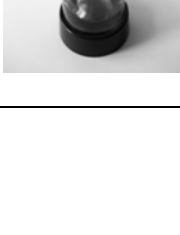

| Nr. crt. | OPI | Nr. depozitului | Nr. titlului de protecție | Nr. BOPI | Date inițiale | Date modificate |
|----------|--------------------------------------|---|---------------------------|---------------------------------------|---|---|
| 1 | 2 | 3 | 4 | 5 | 6 | 7 |
| 1 | Brevet de invenție european validat | e 2019 0880 | MD/EP 3518933 | 9/2019 7/2022 | (73) Myovant Sciences GmbH, CH Viaduktstrasse 8, 4051 Basel, Elveția TAKEDA Pharmaceutical Company Limited, JP 1-1 Doshomachi 4-chome Chuo-ku, Osaka-shi, Osaka 541-0045, Japonia | (73) Myovant Sciences GmbH, CH Aeschengraben 27, Floor 22, 4051 Basel, Elveția TAKEDA Pharmaceutical Company Limited, JP 1-1 Doshomachi 4-chome Chuo-ku, Osaka-shi, Osaka 541-0045, Japonia |
| 2 | Brevet de invenție european validat | e 2019 1184 | MD/EP 3555064 | 12/2019 | (73) 235 East 42nd Street, New York, NY 10017, Statele Unite ale Americii | (73) 66 Hudson Boulevard East, New York, NY 10001-2192, Statele Unite ale Americii |
| 3 | Brevete de invenție de scurtă durată | s 2022 0013 s 2022 0011 s 2022 0002 | 1646 1667 1674 | 10/2022 1/2023 3/2023 | (73) INSTITUTUL DE ZOOLOGIE, MD Str. Academiei nr. 1, MD-2028, Chișinău, Republica Moldova | (73) INSTITUȚIA PUBLICĂ UNIVERSITATEA DE STAT DIN MOLDOVA, MD Str. A. Mateevici nr. 60, MD-2009, Chișinău, Republica Moldova |
| 4 | Brevete de invenție | a 2021 0014 a 2021 0059 a 2021 0069 | 4827 4847 4853 | 9/2022 10/2022 2/2023 4/2023 | (73) INSTITUTUL DE CHIMIE AL MEC, MD Str. Academiei nr. 3, MD-2028, Chișinău, Republica Moldova INSTITUTUL DE FIZICĂ APLICATĂ, MD Str. Academiei nr. 5, MD-2028, Chișinău, Republica Moldova INSTITUTUL DE MICROBIOLOGIE ȘI BIOTEHNOLOGIE, MD Str. Academiei nr. 1, MD-2028, Chișinău, Republica Moldova | (73) INSTITUȚIA PUBLICĂ UNIVERSITATEA DE STAT DIN MOLDOVA, MD Str. A. Mateevici nr. 60, MD-2009, Chișinău, Republica Moldova INSTITUȚIA PUBLICĂ UNIVERSITATEA TEHNICĂ A MOLDOVEI, MD Bd. Ștefan cel Mare și Sfânt nr. 168, MD-2004, Chișinău, Republica Moldova |
| 5 | Cerere de înregistrare a mărcii | 048775 | - | 2/2022 | (511) NCL(11-2021) 03 - săpunuri; produse de parfumerie; uleiuri eterice; cosmetice; creme cosmetice; lapte de curățare de uz cosmetic; loțiuni capilare; vopsele pentru păr; paste de dinți; produse pentru curățarea dinților; geluri pentru duș; șampoane; deodorante pentru oameni sau pentru animale; apă de colonie; ruj de buze; luciu de buze; oja de unghii; preparate pentru îngrijirea unghiilor; produse cosmetice pentru îngrijirea pielii; cosmetice și preparate pentru curățarea corpului, inclusiv loțiuni de corp; preparate de duș pentru igiena personală sau folosite ca deodorant (produse de toaletă); șervețele din bumbac impregnate cu preparate demachiante; produse pentru bărbierit; uleiuri de uz cosmetic; produse pentru bronză- | (510) NCL(11-2021) 03 - săpunuri; produse de parfumerie; uleiuri eterice; cosmetice; creme cosmetice; lapte de curățare de uz cosmetic; loțiuni capilare; vopsele pentru păr; pastă de dinți; produse pentru curățarea dinților; geluri pentru duș; șampoane; deodorante pentru oameni sau pentru animale; apă de colonie; ruj de buze; luciu de buze; oja de unghii; preparate pentru îngrijirea unghiilor; produse cosmetice pentru îngrijirea pielii; cosmetice și preparate pentru curățarea corpului, inclusiv loțiuni de corp; preparate de duș pentru igiena personală sau folosite ca deodorant (produse de toaletă); șervețele din bumbac impregnate cu preparate demachiante; produse pentru |

| | | | | | |
|--|--|--|--|--|--|
| | | | | <p>re (cosmetice); preparate pentru curățare, lustruire, degresare și șlefuire; produse de curățat; detergenți, alții decât cei folosiți în timpul proceselor de fabricație și decât cei de uz medical; decapanți; pânză îmbibată cu detergent, pentru curățat; preparate de curățare uscată; preparate chimice de curățare pentru uz casnic; înălbitor pentru rufe; produse antistatice de uz menajer; ceruri de parchet și mobilă; cremă pentru pantofi; ceară pentru pantofi;</p> <p>06 - metale obișnuite brute sau semifabricate; articole de fierărie; catarama din metale obișnuite (articole de fierărie); inele metalice pentru chei; cutii din metale obișnuite; cârlige metalice de uz menajer; plăci de identitate metalice; plăci metalice; coșuri metalice; statuete din metale comune; folii din aluminiu; folii metalice pentru ambalare și împachetare; oțel brut sau semifabricat;</p> <p>09;</p> <p>16 - hârtie și carton; produse de imprimare; articole de legătorie; fotografii imprimate; articole de papetărie și alte articole de birou, cu excepția mobilei; adezivi pentru papetărie sau menaj; materiale pentru pictură și pentru artiști; pensule; materiale didactice și de instruire; foi de plastic, folii de plastic și pungi de plastic pentru ambalare; clișee tipografice; cărți; caiete de exerciții; broșuri; periodice; papetărie pentru cadouri; articole de papetărie, confecționate din hârtie; afișe; albume; peliculă de celuloid pentru filme de animație; reviste de benzi desenate; carnețele; carnete de notițe; ziare; șervețele de masă din hârtie; lenjerie de masă din hârtie; autocolante (articole de papetărie); felicitări; timbre poștale; portrete; imagini; prosoape din hârtie; șervețele; cutii pentru creioane; creioane; stilouri de desen cu tuș; stilouri; ambalaj de cadouri; tușiere; cărți poștale; stegulețe decorative din hârtie; hârtie igienică; benzi autoadezive pentru papetărie; picturi (tablouri) înrămate sau nu; rechizite școlare; creioane pentru artiști; pixuri și stilouri (articole de birou); dulapuri pentru articole de papetărie (birotică); truse de lut pentru artă decorativă și materiale pentru modelare; pungi cu mânere; saci de gunoi din hârtie sau din material plastic; pungi (învelitoare, săculețe) de ambalaj din hârtie sau material plastic; pungi de plastic pentru înlăturarea excrementelor animalelor de companie;</p> <p>21 - ustensile și recipiente de uz casnic sau de bucătărie; solnițe de sare și piper; forme pentru prăjituri; forme pentru cofetărie; produse din sticlă de uz casnic; pahare; ustensile de menaj; porțelanuri; statui, figuri-</p> | <p>bărbierit; uleiuri de uz cosmetic; produse pentru bronzare (cosmetice);</p> <p>06 - metale obișnuite brute sau semifabricate; articole de fierărie; catarama din metale obișnuite (articole de fierărie); inele metalice pentru chei; cutii din metale obișnuite; cârlige metalice de uz menajer; plăci de identitate metalice; plăci metalice; coșuri metalice; statuete din metale comune; oțel brut sau semifabricat;</p> <p>09;</p> <p>16 - hârtie și carton; produse de imprimare; articole de legătorie; fotografii imprimate; articole de papetărie și alte articole de birou, cu excepția mobilei; adezivi pentru papetărie sau menaj; materiale pentru pictură și pentru artiști; pensule; materiale didactice și de instruire; clișee tipografice; cărți; caiete de exerciții; broșuri; periodice; papetărie pentru cadouri; articole de papetărie, confecționate din hârtie; afișe; albume; peliculă de celuloid pentru filme de animație; reviste de benzi desenate; carnețele; carnete de notițe; ziare; autocolante (articole de papetărie); felicitări; timbre poștale; portrete; imagini; șervețele; cutii pentru creioane; creioane; stilouri de desen cu tuș; stilouri; ambalaj de cadouri; tușiere; cărți poștale; stegulețe decorative din hârtie; hârtie igienică; benzi autoadezive pentru papetărie; picturi (tablouri) înrămate sau nu; rechizite școlare; creioane pentru artiști; pixuri și stilouri (articole de birou); dulapuri pentru articole de papetărie (birotică); truse de lut pentru artă decorativă și materiale pentru modelare; pungi cu mânere;</p> <p>21 - ustensile și recipiente de uz casnic sau de bucătărie; solnițe de sare și piper; forme pentru prăjituri; forme pentru cofetărie; produse din sticlă de uz casnic; pahare; ustensile de menaj; porțelanuri; statui, figurine, plăci și obiecte de artă din materiale ca porțelan, teracotă sau sticlă, incluse în această clasă; ustensile de bucătărie; produse de olărie; servicii (veselă); cești; cești și câni; platururi (veselă); farfuriuare; farfurii; câni de dimensiuni mici; carafe, nu din metale prețioase; pahare fără picior; halbe mari de bere; sticle; suporturi pentru ouă; vase; borcane; cutii pentru ceai; zaharnițe; săpuniere; pudre compacte (cutii); cutii pentru pâine; untiere; borcane pentru prăjituri; găleți de uz domestic; termosuri; răcitoare portabile pentru băuturi, neelectrice; inele pentru șervețele, nu din metale prețioase; șervețe termore-</p> |
|--|--|--|--|--|--|

| | | | | | | |
|---|-------|------------------|--------------------|--|--|--|
| | | | | | <p>ne, plăci și obiecte de artă din materiale ca porțelan, teracotă sau sticlă, incluse în această clasă; ustensile de bucătărie; produse de olărie; servicii (veselă); cești; cești și căni; platouri (veselă); farfurioare; farfurii; căni de dimensiuni mici; carafe, nu din metale prețioase; pahare fără picior; halbe mari de bere; sticle; suporturi pentru ouă; vase; savoniere; borcane; cutii pentru ceai; zaharnițe; săpuniere; pudre compacte (cutii); cutii pentru pâine; untiere; borcane pentru prăjiturele; găleți de uz domestic; dozatoare de săpun; termosuri; răcitoare portabile pentru băuturi, neelectrice; inele pentru șervețele, nu din metale prețioase; șervețe termorezistente pentru cup-tor; suporturi pentru pahare, nu din hârtie sau material textil; periuțe de dinți; perii de dinți electrice; suporturi pentru periuțe de dinți; truse de toaletă; flacoane; firme din porțelan sau sticlă; sfeșnice; suporturi pentru lumânări, nu din metale prețioase; piepteni; bureți de toaletă; perii; ștergătoare (perii); perii pentru spălarea veselei; perii de smolit, cu coadă lungă; perii pentru curățarea rezervoarelor și containerelor; pensule pentru alimente; material pentru curățare; coșuri pentru gunoiul menajer; pușculițe; tăvi pentru servit masa; tocătoare; paie de băut; pahare din hârtie; farfurii din hârtie; palete pentru tarte; cârpe pentru curățat; mănuși de menaj; mănuși de lustruit; mănuși de grădinărit; scobitori; raclete (manuale) pentru curățenie; instrumente pentru curățat, acționate manual; inele și bare pentru suportul prosoapelor; dispozitive pentru întins haine; bureți de menaj; bureți de machiaj; coșuri de uz casnic; măhuri; bureți din sârmă; tampoane pentru curățare; aparate de ceruit neelectrice; aparate pentru șters praful, neelectrice; cârpe pentru spălat dușurile; materiale pentru lustruire (cârpe); ștergătoare de mobilă; lăzi de gunoi;</p> <p>25; 28; 41.</p> | <p>zistente pentru cuptor; suporturi pentru pahare, nu din hârtie sau material textil; periuțe de dinți; perii de dinți electrice; suporturi pentru periuțe de dinți; truse de toaletă; flacoane; firme din porțelan sau sticlă; sfeșnice; suporturi pentru lumânări, nu din metale prețioase; piepteni; perii; pușculițe; tăvi pentru servit masa; tocătoare; paie de băut; pahare din hârtie; farfurii din hârtie; palete pentru tarte; inele și bare pentru suportul prosoapelor; dispozitive pentru întins haine; bureți de machiaj; coșuri de uz casnic; bureți din sârmă;</p> <p>25; 28; 41.</p> |
| 6 | Mărci | 000301 000302 | 2R 54 2R 55 | 4/1994 7/2003 12/2013 | (730) 680 North Lake Shore Drive, Chicago, Illinois 60611, Statele Unite ale Americii | (730) 10960 Wilshire Boulevard, Suite 2200, Los Angeles, California 90024, Statele Unite ale Americii |
| | | 000150 | 2R 1130 | 9/1994 3/1995 7/2003 10/2013 | | |
| | | 000151 000153 | 2R 1331 2R 1332 | 12/1994 5/1995 7/2003 11/2013 | | |

| 1 | 2 | 3 | 4 | 5 | 6 | 7 |
|----|-------|------------------|--------------------|--|---|---|
| 7 | Marcă | 000072 | 2R 398 | 3/1994 10/1994 10/2004 4/2013 | (730) Asociația Internațională a Transportatorilor Auto din Moldova (AITA), MD | (730) ASOCIAȚIA INTERNAȚIONALĂ A TRANSPORTATORILOR AUTO DIN MOLDOVA AITA, asociație obștească, MD |
| 8 | Marcă | 002299 | 2R 1190 | 4/1995 4/2004 9/2009 3/2013 6/2014 | (730) Three Lakes Drive, Northfield, Illinois, 60093, Statele Unite ale Americii | (730) 200 East Randolph Street, Chicago, Illinois 60601, Statele Unite ale Americii |
| 9 | Mărci | 004851 004852 | 2R 5348 2R 5349 | 9/1997 2/1998 6/2003 12/2003 5/2006 10/2015 | (730) 20, Yoido-dong, Yongdungpo-gu, Seoul, Republica Coreea | (730) 128, Yeoui-daero, Yeongdeungpo-gu, Seoul, Republica Coreea |
| 10 | Marcă | 004340 | 2R 3097 | 2/1996 3/2005 12/2007 1/2008 1/2015 | (730) Via Isonzo 67, 40033 Casalecchio di Reno (BO), Italia | (730) Via Carlo Amoretti 78, Milan, Italia |
| 11 | Marcă | 012689 | R 10107 | 9/2003 2/2004 4/2013 11/2015 | (730) Str. București nr. 23, bloc A, of. 416, MD-2001, Chișinău, Republica Moldova | (730) Str. Mitropolit Varlaam nr. 65, ap. (of.) 305, MD-2012, Chișinău, Republica Moldova |
| 12 | Marcă | 012896 | R 11109 | 4/2004 10/2004 7/2013 8/2013 | (730) UNITED WINE COMPANY S.R.L., întreprindere mixtă, MD Str. Mihai Eminescu nr. 5, MD-2009, Chișinău, Republica Moldova | (730) WINE-TRADEMARKS S.R.L., MD Str. Andrei Lupan nr. 4, ap. 2, MD-2059, Chișinău, Republica Moldova |
| 13 | Marcă | 012962 | R 11304 | 6/2004 11/2004 9/2013 | (730) Str. Mitropolit G. Bănulescu-Bodoni nr. 57, MD-2005, Chișinău, Republica Moldova | (730) Str. Tighina nr. 39, of. 10, MD-2001, Chișinău, Republica Moldova |
| 14 | Marcă | 013988 | R 11730 | 8/2004 2/2005 3/2014 3/2023 4/2023 | (730) 179, Seongam-ro, Mapo-gu, Seoul, Republica Coreea | (730) 503, Gangnam-daero, Seocho-gu, Seoul, Republica Coreea |
| 15 | Marcă | 016043 | R 12607 | 3/2005 8/2005 2/2015 3/2015 4/2023 | (730) Str-la Teatrului nr. 5, ap. 3, MD-2012, Chișinău, Republica Moldova | (730) Str. Grătiești nr. 1/C, MD-4839, Stăuceni, Chișinău, Republica Moldova |
| 16 | Marcă | 033008 | 25116 | 6/2013 4/2014 | (730) Str. Ion Creangă nr. 9, ap. 40, MD-2069, Chișinău, Republica Moldova | (730) Str. Maria Lătărețu nr. 25, MD-2008, Chișinău, Republica Moldova |
| 17 | Marcă | 032768 | 25234 | 4/2013 5/2014 | (730) Str. arheolog Ion Casian-Suruceanu nr. 11/2, MD-2025, Chișinău, Republica Moldova | (730) Șos. Muncești nr. 284, MD-2002, Chișinău, Republica Moldova |
| 18 | Mărci | 033312 033313 | 25299 25333 | 9/2013 6/2014 1/2016 4/2017 | (730) 88, Sogong-ro, Jung-gu, Seoul, Republica Coreea | (730) 177, Seosomun-ro, Jung-gu, Seoul, Republica Coreea |

| 1 | 2 | 3 | 4 | 5 | 6 | 7 |
|----|---------------------------------|------------------|----------------|----------------------------|---|---|
| 19 | Mărci | 033257 033258 | 25317 25318 | 9/2013 6/2014 | (730) Șos. Olteniței nr. 202, Popești- Leordeni, jud. Ilfov, Cod poștal 077160, România | (730) Oraș Popești Leordeni, Str. FAGULUI nr. 21, Clădirea C1, Județ Ilfov, România |
| 20 | Marcă | 033562 | 25739 | 12/2013 8/2014 | (730) Bd. Dacia nr. 27, MD-2060, Chișinău, Republica Mol- dova | (730) Bd. Dacia nr. 35, MD-2060, Chișinău, Republica Moldova |
| 21 | Marcă | 033240 | 25785 | 8/2013 8/2014 | (730) RENAISSANCE PERFECT S.R.L., întreprindere cu capital străin, MD | (730) RENAISSANCE PERFECT S.R.L., MD |
| 22 | Marcă | 033680 | 25900 | 2/2013 9/2014 2/2023 | (730) IP-GMW Sp. Z o.o. S.K.A., PL | (730) GRUPA MASPEX Sp. z o.o. S.K.A., PL |
| 23 | Desen/ model industrial | f 2018 0028 | 1826 | 9/2018 2/2019 5/2019 | (73) RENAISSANCE PERFECT S.R.L., ÎNTRERINDERE CU CAPITAL STRĂIN, MD | (73) RENAISSANCE- PERFECT S.R.L., MD |
| 24 | Desen/ model indus- trial | f 2022 0024 | - | 8/2022 | (55)  1.1  1.2  1.3  1.4  2.1 | (55)  1.1  1.2  1.3  1.4  2.1 |

| | | | | | | |
|--|--|--|--|--|---|---|
| | | | | |  <p>2.2</p>  <p>2.3</p>  <p>2.4</p>  <p>3.1</p>  <p>3.2</p>  <p>3.3</p>  <p>3.4</p> |  <p>2.2</p>  <p>2.3</p>  <p>2.4</p>  <p>3.1</p>  <p>3.2</p>  <p>3.3</p>  <p>3.4</p> |
|--|--|--|--|--|---|---|

Lista contractelor de cesiune

Se publică următoarele date: numărul curent, obiectul de proprietate industrială, numărul și data depozitului, numărul titlului de protecție, numărul BOPI, date despre cedent, date despre cesionar, numărul și data înregistrării contractului

| Nr. crt. | OPI | Nr. și data depozitului | Nr. titlului de protecție | Nr. BOPI | Date despre cedent | Date despre cesionar | Nr. și data înregistrării contractului |
|----------|-------|-------------------------|---------------------------|---|---|---|--|
| 1 | 2 | 3 | 4 | 5 | 6 | 7 | 8 |
| 1 | Mărci | 038241 18.01.2016 | 28858 | 2/2016 1/2017 | (730) EURO-ALCO S.R.L., MD Str. Bucuriei nr. 20, MD-2004, Chișinău, Republica Moldova | (730) COROBAN Viorica, MD Bd. Decebal nr. 89, ap. 263, MD-2038, Chișinău, Republica Moldova | 3757 12.06.2023 |
| | | 039985 13.01.2017 | 30296 | 2/2017 2/2018 | | | |
| | | 040254 22.02.2017 | 30398 | 5/2017 2/2018 | | GHITENȘTEIN Sofia, MD Str. Mihai Eminescu nr. 60, ap. 7, MD-2001, Chișinău, Republica Moldova | |
| | | 041098 04.09.2017 | 30969 | 11/2017 6/2018 | | | |
| | | 041527 16.11.2017 | 31489 | 1/2018 11/2018 | | | |
| | | 042238 02.04.2018 | 31816 | 1/2018 2/2019 | | | |
| 2 | Mărci | 014039 22.12.2003 | R 11081 | 3/2004 9/2004 5/2013 6/2013 1/2014 | (730) EURO-ALCO S.R.L., MD Str. Bucuriei nr. 20, MD-2004, Chișinău, Republica Moldova | (730) COROBAN Viorica, MD Bd. Decebal nr. 89, ap. 263, MD-2038, Chișinău, Republica Moldova | 3758 15.06.2023 |
| | | 015365 02.08.2004 | R 12274 | 12/2004 5/2005 5/2014 6/2014 | | GHITENȘTEIN Sofia, MD Str. Mihai Eminescu nr. 60, ap. 7, MD-2001, Chișinău, Republica Moldova | |
| | | 014842 22.04.2004 | R 12389 | 1/2005 6/2005 5/2013 6/2013 12/2014 | | | |
| | | 015359 22.07.2004 | R 12406 | 1/2005 6/2005 5/2013 6/2013 12/2014 | | | |
| | | 020305 01.12.2006 | R 16013 | 9/2007 2/2008 5/2013 6/2013 3/2017 | | | |
| | | 034879 03.04.2014 | 26373 | 5/2014 1/2015 | | | |
| | | 034829 26.03.2014 | 26548 | 5/2014 3/2015 | | | |

| | | | | | | | |
|---|-------|----------------------|---------|--|---|---|--------------------|
| | | 035416 10.07.2014 | 26889 | 5/2014 5/2015 | | | |
| | | 035981 21.10.2014 | 27416 | 11/2014 10/2015 | | | |
| | | 049383 23.12.2021 | 37451 | 2/2022 12/2022 | | | |
| | | 048654 26.08.2021 | 37621 | 12/2021 2/2023 | | | |
| 3 | Marcă | 045623 14.02.2020 | 34497 | 5/2020 2/2021 | (730) ARLENGO S.R.L., MD Str. Nicolae Milescu Spătarul nr. 8/5, MD-2044, Chişinău, Republica Moldova | (730) SĂU Corneliu, MD Str. Alexandru Hâjdeu nr. 106, ap. 3, MD-2005, Chişinău, Republica Moldova | 3759 20.06.2023 |
| 4 | Mărci | 037770 22.10.2015 | 28908 | 1/2016 1/2017 | (730) EURO-ALCO S.R.L., MD Str. Bucuriei nr. 20, MD-2004, Chişinău, Republica Moldova | (730) BURCEAC Evgheni, MD Str. A. Puşkin nr. 44, ap. 17, MD-2012, Chişinău, Repub- lica Moldova GHITENŞTEIN Danil, MD Str. Mihai Eminescu nr. 60, ap. 7, MD-2001, Chişinău, Republica Moldova | 3760 20.06.2023 |
| | | 037771 22.10.2015 | 28910 | 1/2016 1/2017 | | | |
| | | 037772 22.10.2015 | 28911 | 1/2016 1/2017 | | | |
| | | 037769 22.10.2015 | 28913 | 1/2016 1/2017 | | | |
| | | 038766 13.04.2016 | 28947 | 2/2017 2/2017 | | | |
| | | 039982 13.01.2017 | 30070 | 2/2017 11/2017 | | | |
| 5 | Mărci | 014038 22.12.2003 | R 12914 | 7/2005 12/2005 5/2014 6/2014 | (730) EURO-ALCO S.R.L., MD Str. Bucuriei nr. 20, MD-2004, Chişinău, Republica Moldova | (730) KRASNICOVA Larisa, MD Str. Mihai Eminescu nr. 60, ap. 7, MD-2001, Chişinău, Republica Moldova COROBAN Viorica, MD Bd. Decebal nr. 89, ap. 263, MD-2038, Chişinău, Republica Moldova | 3761 20.06.2023 |
| | | 014342 12.02.2004 | R 13152 | 9/2005 2/2006 5/2013 6/2013 1/2014 | | | |
| | | 014344 12.02.2004 | R 13153 | 9/2005 2/2006 5/2013 6/2013 1/2014 | | | |

| 1 | 2 | 3 | 4 | 5 | 6 | 7 | 8 |
|----|------------------------------|--|---|---|---|---|--------------------|
| 6 | Desene și modele industriale | f 2004 0078 10.05.2004 f 2010 0075 26.07.2010 f 2014 0022 26.03.2014 f 2016 0016 13.04.2016 | 3R 698 2R 1337 R 1591 R 1726 | 3/2005 11/2005 8/2009 3/2014 8/2019 10/2019 8/2011 11/2011 8/2015 3/2021 12/2014 3/2015 1/2019 2/2019 11/2016 1/2018 4/2018 4/2021 5/2021 | (73) EURO-ALCO S.R.L., MD Str. Bucuriei nr. 20, MD-2004, Chișinău, Republica Moldova | (73) KRASNICOVA LARISA, MD Str. Mihai Eminescu nr. 60, ap. 7, MD-2001, Chișinău, Republica Moldova COROBAN Viorica, MD Bd. Decebal nr. 89, ap. 263, MD-2038, Chișinău, Republica Moldova | 3763 20.06.2023 |
| 7 | Marcă | 012798 02.04.2003 | R 10662 | 11/2003 6/2004 6/2013 8/2013 | (730) N.E.T. Co United S.A., VG Vistra Corporate Services Centre, Wickhams Cay II, Road Town, Tortola, VG1110, Insulele Virgine (Britanice) | (730) Netco United Pte Ltd., SG 120 Lower Delta Road, #15-10 Cendex Centre, Singapore 169208, Singapore | 3764 20.06.2023 |
| 8 | Marcă | 002299 28.04.1994 | 2R 1190 | 4/1995 4/2004 9/2009 3/2013 6/2014 | (730) Kraft Foods Group Brands LLC, US 200 East Randolph Street, Chicago, Illinois 60601, Statele Unite ale Americii | (730) Lactalis Heritage Dairy, Inc., US 540 West Madison Street, Suite 300, Chicago, Illinois 60661, Statele Unite ale Americii | 3765 20.06.2023 |
| 9 | Marci | 038246 22.01.2016 044451 24.06.2019 | 29468 33798 | 4/2016 6/2017 4/2023 8/2019 8/2020 4/2023 | (730) CREDITS 2 ALL S.R.L., organizație de creditare nebanară, MD Str. Ismail nr. 58/1, MD-2001, Chișinău, Republica Moldova | (730) DIGITAL FINANCE INTERNATIONAL (CYPRUS) LIMITED, CY 15 Leof, Kallipoleos & Ifigenias 1, AMARAL 30, 2nd floor, Flat/Office 202, Agios Antonios, 1055, Nicosia, Cipru | 3766 20.06.2023 |
| 10 | Marcă | 032024 30.10.2012 | 24685 | 3/2013 12/2013 10/2015 9/2016 2/2018 | (730) NICOLAESCU Victor, MD Bd. Renașterii nr. 17, ap. 18, MD-2024, Chișinău, Republica Moldova | (730) RENCHECI Diana, MD MD-5134, Scăieni, Dondușeni, Republica Moldova | 3767 21.06.2023 |
| 11 | Mărcă | 044740 19.08.2019 | 34298 | 11/2019 11/2020 8/2020 | (730) Euroacord S.R.L., MD Bd. Mircea cel Bătrîn nr. 13/1, of. 1f, MD-2042, Chișinău, Republica Moldova | (730) MOSCALU Victor, MD Str. Alba Iulia nr. 113, ap. 302, MD-2071, Chișinău, Republica Moldova | 3768 21.06.2023 |

| 1 | 2 | 3 | 4 | 5 | 6 | 7 | 8 |
|----|---------------------------|---------------------------|------------------|--|---|--|--------------------|
| 12 | Brevet european | e 2018 0831 2016.10.21 | MD/EP 3365373 | 8/2021 | (73) Merus N.V., NL Yalelaan 623584 CM Utrecht, Olanda Koninklijke Nederlandse Akademie van Wetenschappen, NL Kloveniersburgwal 291011 JV Amsterdam, Olanda Crown Bioscience Netherlands B.V., NL Yalelaan 423584 CM Utrecht, Olanda Fundació Institut de Recerca Biomèdica, ES Baldiri Reixac 1008028 Barcelona, Spania Institució Catalana de Recerca i Estudis, ES Passeig Lluís Companys, 2308010 Barcelona, Spania | (73) Merus N.V., NL Yalelaan 623584 CM Utrecht, Olanda Fundació Institut de Recerca Biomèdica, ES Baldiri Reixac 1008028 Barcelona, Spania Institució Catalana de Recerca i Estudis, ES Passeig Lluís Companys, 2308010 Barcelona, Spania | 3769 21.06.2023 |
| 13 | Desen și model industrial | f 2008 0085 27.11.2008 | 2R 1145 | 7/2009 10/2009 11/2013 6/2017 9/2018 | (73) PUBLICHNOE AKTSIONERNOE OBSCHESTVO „GAZ”, RU 88, prospect Lenina, RU-603004, Nizhny Novgorod, Federația Rusă | (73) LIMITED LIABILITY COMPANY AUTOMOBILE PLANT „GAZ”, RU 5 Ilyich Avenue, Nizhny Novgorod, 603004, Federația Rusă | 3770 21.06.2023 |
| 14 | Marcă | 033124 14.05.2013 | 25264 | 7/2013 6/2014 | (730) STEFANIUC Victor, MD Bd. Moscova nr. 14, ap. 130, MD-2068, Chișinău, Republica Moldova | (730) ZINCENCO Alexandr, MD Str. Dimineții nr. 28, MD-2002, Chișinău, Republica Moldova ZINCENCO Andrei, MD Str. Acad. Ilie Untilă nr. 21, MD-2025, Chișinău, Republica Moldova ZINCENCO Nicolai, MD Str. Andrei Doga nr. 45/2, ap. 50, MD-2024, Chișinău, Republica Moldova ZINCENCO Ludmila, MD Str. Acad. Ilie Untilă nr. 21, MD-2025, Chișinău, Republica Moldova | 3771 22.06.2023 |
| 15 | Marcă | 036921 22.04.2015 | 27985 | 7/2015 4/2016 | (730) SkyLab AG, CH Nüscherstrasse 31, 8001 Zürich, Elveția | (730) SKY STORE LTD., BG st. Industrialna No. 63A, fl. 6, Gabrovo, p.c. 5300, Bulgaria | 3772 22.06.2023 |
| 16 | Marcă | 032852 22.03.2013 | 25280 | 6/2013 6/2014 | (730) BIENENHAUS S.R.L., întreprindere mixtă, MD Bd. Traian nr. 13, bloc 1, ap. 6, MD-2060, Chișinău, Republica Moldova | (730) ALBILUX PROD S.R.L., MD Bd. Traian nr. 13/1, ap. 6, MD-2060, Chișinău, Republica Moldova | 3773 22.06.2023 |

| 1 | 2 | 3 | 4 | 5 | 6 | 7 | 8 |
|----|-------|--|------------------------|---|--|--|--------------------|
| 17 | Marcă | 047646 04.03.2021 | 36085 | 6/2021 3/2022 | (730) CHONGQING JUNRI COMMUNICATION TECHNOLOGY CO., LTD., CN O1, No. 58, Meijia Road, Nan'an District, Chongqing, China | (730) Vivo Mobile Communication Co., Ltd, CN No.1, vivo Road, Chang'an, Dongguan, Guangdong, China | 3774 22.06.2023 |
| 18 | Mărci | 040559 26.04.2017 040560 26.04.2017 | 30423 30549 | 6/2017 3/2018 6/2017 3/2018 | (730) SOLIDUS LDS S.R.L., MD Str. Alexandru Vlahuță nr. 19/1, MD-2005, Chișinău, Re- publica Moldova | (730) Company Limited Liability BT HOLDING, UA vul. Komunalna, 10, smt Velyka Dymerka, Brovarskyi r-n, Kyivska obl. 07442, Ucraina | 3775 22.06.2023 |
| 19 | Mărci | 021109 17.04.2007 024174 28.08.2008 | R 16752 R 19012 | 3/2008 8/2008 7/2017 1/2009 12/2009 10/2018 11/2018 | (730) Astex Pharmaceuticals, Inc., US 4420 Rosewood Drive, Suite 200, Pleasanton, California 94588, Statele Unite ale Americii | (730) Cilag GmbH International, CH Gubelstrasse 34, 6300 Zug, Elveția | 3776 22.06.2023 |

MM4A Lista brevetelor de invenție a căror valabilitate a încetat înainte de termen prin neachitarea taxei de menținere în vigoare a brevetului, conform art. 68 din Legea nr. 50/2008 (cu dreptul de restabilire)

Se publică următoarele date: numărul curent, titularul și codul țării conform normei ST.3 OMPI, numărul brevetului, numărul depozitului, data depozitului, data încetării valabilității

| Nr. crt. | (73) Titular, cod ST.3 OMPI | (11) Nr. brevetului | (21) Nr. depozitului | (22) Data depozitului | Data încetării valabilității |
|----------|--|---------------------|----------------------|-----------------------|------------------------------|
| 1 | UNIVERSITATEA DE STAT DIN MOLDOVA, MD | 4567 | a 2017 0098 | 2017.11.13 | 2022.11.13 |
| 2 | INSTITUTUL DE INGINERIE ELECTRONICĂ ȘI NANOTEHNOLOGII „D. Ghițu”, MD | 4618 | a 2018 0044 | 2017.11.16 | 2022.11.16 |

MM4A Lista brevetelor de invenție a căror valabilitate a încetat înainte de termen prin neachitarea taxei de menținere în vigoare a brevetului, conform art. 68 din Legea nr. 50/2008, pentru care termenul de restabilire a expirat

Se publică următoarele date: numărul curent, titularul și codul țării conform normei ST. 3 OMPI, numărul brevetului, numărul depozitului, data depozitului, data încetării valabilității

| Nr. crt. | (73) Titular, cod ST. 3 OMPI | (11) Nr. brevetului | (21) Nr. depozitului | (22) Data depozitului | Data încetării valabilității |
|----------|---|---------------------|----------------------|-----------------------|------------------------------|
| 1 | 2 | 3 | 4 | 5 | 6 |
| 1 | UNIVERSITATEA DE STAT DIN MOLDOVA, MD | 4469 | a 2016 0122 | 2016.11.03 | 2021.11.03 |
| 2 | INSTITUȚIA PUBLICĂ „INSTITUTUL ȘTIINȚIFICO-PRACTIC DE BIOTEHNOLOGII ÎN ZOOTEHNIE ȘI MEDICINĂ VETERINARĂ”, MD; INSTITUTUL DE MICROBIOLOGIE ȘI BIOTEHNOLOGIE AL ACADEMIEI DE ȘTIINȚE A MOLDOVEI, MD | 4513 | a 2016 0126 | 2016.11.21 | 2021.11.21 |

| 1 | 2 | 3 | 4 | 5 | 6 |
|----|---|------|-------------|------------|------------|
| 3 | UNIVERSITATEA DE STAT DIN MOLDOVA, MD | 4506 | a 2016 0128 | 2016.11.24 | 2021.11.24 |
| 4 | UNIVERSITATEA DE STAT DIN MOLDOVA, MD | 4535 | a 2016 0129 | 2016.11.24 | 2021.11.24 |
| 5 | UNIVERSITATEA DE STAT DIN MOLDOVA, MD | 4541 | a 2016 0135 | 2016.12.02 | 2021.12.02 |
| 6 | UNIVERSITATEA DE STAT DE MEDICINĂ ȘI FARMACIE „NICOLAE TESTEMIȚANU” DIN REPUBLICA MOLDOVA, MD | 4502 | a 2016 0139 | 2016.12.15 | 2021.12.15 |
| 7 | UNIVERSITATEA DE STAT DE MEDICINĂ ȘI FARMACIE „NICOLAE TESTEMIȚANU” DIN REPUBLICA MOLDOVA, MD | 4503 | a 2016 0140 | 2016.12.15 | 2021.12.15 |
| 8 | UNIVERSITATEA DE STAT DIN MOLDOVA, MD | 4520 | a 2016 0141 | 2016.12.16 | 2021.12.16 |
| 9 | INSTITUTUL DE CHIMIE AL ACADEMIEI DE ȘTIINȚE A MOLDOVEI, MD | 4515 | a 2016 0145 | 2016.12.21 | 2021.12.21 |
| 10 | INSTITUTUL DE CHIMIE AL ACADEMIEI DE ȘTIINȚE A MOLDOVEI, MD | 4505 | a 2016 0146 | 2016.12.21 | 2021.12.21 |
| 11 | UNIVERSITATEA DE STAT DIN MOLDOVA, MD | 4568 | a 2016 0148 | 2016.12.23 | 2021.12.23 |
| 12 | UNIVERSITATEA DE STAT DIN MOLDOVA, MD | 4482 | a 2016 0149 | 2016.12.23 | 2021.12.23 |
| 13 | INSTITUTUL DE CHIMIE AL ACADEMIEI DE ȘTIINȚE A MOLDOVEI, MD | 4519 | a 2017 0068 | 2016.12.21 | 2021.12.21 |
| 14 | COVALENCO Nicolae Pavel, MD; NEGURA Ion, MD | 4732 | a 2018 0094 | 2018.11.02 | 2021.11.02 |
| 15 | ODOBESCU Serghei, MD; IMBIROVSKI Vladimir, MD | 4705 | a 2018 0112 | 2018.12.19 | 2021.12.19 |

FC9Y Lista cererilor de brevet de invenție de scurtă durată respinse

Se publică următoarele date: numărul curent, codul țării conform ST. 3 OMPI, numărul depozitului, data depozitului, numărul BOPI în care a fost publicată cererea de brevet de invenție, articolul din Legea nr.50/2008 în baza căruia a fost respinsă cererea

| Nr. crt. | Cod ST. 3 OMPI | (21) Nr. depozitului | (22) Data depozitului | (41) Nr. BOPI | Art. |
|----------|----------------|----------------------|-----------------------|---------------|-------|
| 1 | MD | s 2022 0074 | 2022.10.12 | - | 12(1) |

MM9Y Lista brevetelor de invenție de scurtă durată a căror valabilitate a încetat înainte de termen prin neachitarea taxei de menținere în vigoare a brevetului, conform art. 68 din Legea nr. 50/2008 (cu dreptul de restabilire)

Se publică următoarele date: numărul curent, titularul și codul țării conform normei ST.3 OMPI, numărul brevetului, numărul depozitului, data depozitului, data încetării valabilității

| Nr. crt. | (73) Titular, cod ST.3 OMPI | (11) Nr. brevet | (21) Nr. depozit | (22) Data depozit | Data încetării valabilității |
|----------|--|-----------------|------------------|-------------------|------------------------------|
| 1 | 2 | 3 | 4 | 5 | 6 |
| 1 | UNIVERSITATEA DE STAT DE MEDICINĂ ȘI FARMACIE „NICOLAE TESTEMIȚANU” DIN REPUBLICA MOLDOVA, MD | 1238 | s 2017 0119 | 2017.11.21 | 2022.11.21 |
| 2 | STANKEVICI Andrei, MD; STANKEVICI Iurie, MD; STANKEVICI Elena, SE | 1255 | s 2017 0115 | 2017.11.03 | 2022.11.03 |
| 3 | INSTITUȚIA PUBLICĂ INSTITUTUL ȘTIINȚIFICO-PRACTIC DE HORTICULTURĂ ȘI TEHNOLOGII ALIMENTARE, MD | 1263 | s 2017 0111 | 2017.11.02 | 2022.11.02 |
| 4 | INSTITUȚIA PUBLICĂ INSTITUTUL ȘTIINȚIFICO-PRACTIC DE HORTICULTURĂ ȘI TEHNOLOGII ALIMENTARE, MD | 1271 | s 2017 0113 | 2017.11.02 | 2022.11.02 |

| 1 | 2 | 3 | 4 | 5 | 6 |
|---|---|------|-------------|------------|------------|
| 5 | UNIVERSITATEA TEHNICĂ A MOLDOVEI, MD; INSTITUTUL NAȚIONAL DE CERCETARE-DEZVOLTARE PENTRU TEHNOLOGII IZOTOPICE ȘI MOLECULARE, RO | 1289 | s 2017 0121 | 2017.11.22 | 2022.11.22 |
| 6 | UNIVERSITATEA TEHNICĂ A MOLDOVEI, MD; INSTITUTUL NAȚIONAL DE CERCETARE-DEZVOLTARE PENTRU TEHNOLOGII IZOTOPICE ȘI MOLECULARE, RO | 1290 | s 2017 0122 | 2017.11.22 | 2022.11.22 |
| 7 | ANGHELICI Gheorghe, MD | 1511 | s 2020 0146 | 2020.11.23 | 2022.11.23 |

MM9Y Lista brevetelor de invenție de scurtă durată a căror valabilitate a încetat înainte de termen prin neachitarea taxei de menținere în vigoare a brevetului, conform art. 68 din Legea nr. 50/2008, pentru care termenul de restabilire a expirat

Se publică următoarele date: numărul curent, titularul și codul țării conform normei ST. 3 OMPI, numărul brevetului, numărul depozitului, data depozitului, data încetării valabilității

| Nr. crt. | (73) Titular, cod ST. 3 OMPI | (11) Nr. brevetului | (21) Nr. depozitului | (22) Data depozitului | Data încetării valabilității |
|----------|---|---------------------|----------------------|-----------------------|------------------------------|
| 1 | AGS MINK S.R.L., MD | 1395 | s 2018 0089 | 2018.09.14 | 2021.09.14 |
| 2 | ANGHELICI Gheorghe, MD | 1404 | s 2019 0093 | 2019.08.28 | 2021.08.28 |
| 3 | UNIVERSITATEA TEHNICĂ A MOLDOVEI, MD; BERNIC Mircea, MD; ȚISLINSKAIA Natalia, MD; BALAN Mihail, MD; VIȘANU Vitali, MD; MELENCIUC Mihail, MD | 1481 | s 2019 0094 | 2019.09.02 | 2021.09.02 |
| 4 | VIRLAN Mariana, MD | 1456 | s 2019 0097 | 2019.09.11 | 2021.09.11 |
| 5 | CHELE Nicolae, MD; TOPALO Valentin, MD; DABIJA Ion, MD; CHELE Dumitru, MD | 1445 | s 2019 0124 | 2019.12.17 | 2021.12.17 |
| 6 | CHELE Nicolae, MD; TOPALO Valentin, MD; DABIJA Ion, MD; CHELE Dumitru, MD | 1446 | s 2019 0125 | 2019.12.17 | 2021.12.17 |
| 7 | ABABII Tudor, MD | 1430 | s 2019 0130 | 2019.12.18 | 2021.12.18 |

MM4E Lista brevetelor europene validate a căror valabilitate a încetat înainte de termen prin neachitarea taxei de menținere în vigoare a brevetului, conform art. 68 din Legea nr. 50/2008 (cu dreptul de restabilire)

Se publică următoarele date: numărul curent, titularul și codul țării conform normei ST.3 OMPI, numărul brevetului, numărul depozitului MD/EP, data depozitului, data încetării valabilității

| Nr. crt. | (73) Titular, cod ST.3 OMPI | (11) Nr. brevetului | (21) Nr. depozitului MD/EP | (22) Data depozitului | Data încetării valabilității |
|----------|--|---------------------|----------------------------|-----------------------|------------------------------|
| 1 | JANSEN Vaccines & Prevention B.V., NL; | MD/EP 3215187 | e 2017 0071 15791556.2 | 2015.11.03 | 2022.11.03 |

MM4E Lista brevetelor europene validate a căror valabilitate a încetat înainte de termen prin neachitarea taxei de menținere în vigoare a brevetului, conform art. 68 din Legea nr. 50/2008, pentru care termenul de restabilire a expirat

Se publică următoarele date: numărul curent, titularul și codul țării conform normei ST. 3 OMPI, numărul brevetului, numărul depozitului MD/EP, data depozitului, data încetării valabilității

| Nr. crt. | (73) Titular, cod ST. 3 OMPI | (11) Nr. brevetului | (21) Nr. depozitului MD/EP | (22) Data depozitului | Data încetării valabilității |
|----------|--|---------------------|----------------------------|-----------------------|------------------------------|
| 1 | AZIENDE CHIMICHE RIUNITE ANGELINI FRANCESCO A.C.R.A.F. S.P.A., IT; | MD/EP 3233827 | e 2017 0189 15808404.6 | 2015.12.14 | 2021.12.14 |
| 2 | NEW Gluten World S.r.l., IT; | MD/EP 3389400 | e 2018 1014 16823236.1 | 2016.12.16 | 2021.12.16 |
| 3 | PFIZER Inc., US; | MD/EP 3397631 | e 2018 1083 16823054.8 | 2016.12.16 | 2021.12.16 |
| 4 | SUVEN Life Sciences Limited, IN; | MD/EP 3265459 | e 2018 0052 16711355.4 | 2016.01.07 | 2022.01.07 |
| 5 | Dompé farmaceutici S.p.A., IT; | MD/EP 3402474 | e 2018 1122 17701646.6 | 2017.01.13 | 2022.01.13 |

Lista cererilor de înregistrare a mărcilor retrase

Se publică următoarele date: numărul curent, numărul de depozit, data de depozit, data retragerii cererii, motivele de retragere în conformitate cu Legea nr. 38/2008, numărul BOPI în care a fost publicată cererea de înregistrare a mărcii

| Nr. crt. | (210) Nr. de depozit | (220) Data de depozit | Data retragerii | Motivele de retragere | Nr. BOPI |
|----------|----------------------|-----------------------|-----------------|-----------------------|----------|
| 1 | 048046 | 06.05.2021 | 07.06.2023 | Art. 44 (4) a | 7/2021 |
| 2 | 048062 | 06.05.2021 | 07.06.2023 | Art. 44 (4) c | 8/2021 |
| 3 | 048261 | 09.06.2021 | 27.06.2023 | Art. 44 (4) a | 9/2021 |
| 4 | 048266 | 10.06.2021 | 27.06.2023 | Art. 44 (4) a | 9/2021 |
| 5 | 048786 | 20.09.2021 | 27.06.2023 | Art. 44 (4) a | 2/2022 |
| 6 | 048805 | 23.09.2021 | 07.06.2023 | Art. 44 (4) a | 12/2021 |
| 7 | 049058 | 27.10.2021 | 27.06.2023 | Art. 44 (4) a | 2/2022 |
| 8 | 049493 | 19.01.2022 | 07.06.2023 | Art. 44 (4) a | 3/2022 |
| 9 | 049544 | 27.01.2022 | 07.06.2023 | Art. 44 (4) a | 3/2022 |
| 10 | 049669 | 17.02.2022 | 27.06.2023 | Art. 44 (4) a | 4/2022 |
| 11 | 051056 | 19.01.2023 | 07.06.2023 | Art. 44 (1) | 3/2023 |
| 12 | 051057 | 19.01.2023 | 07.06.2023 | Art. 44 (1) | 3/2023 |

Renunțări la marci

În baza declarației de renunțare nr. 2193 din 12.05.2023 depuse de către titularul BANCA COMERCIALĂ ROMÂNĂ CHIȘINĂU S.A., MD, str. A. Pușkin nr. 60/2, MD-2005, Chișinău, Republica Moldova și prin decizia AGEPI nr. 7560 din 16.06.2023, a fost acceptată renunțarea la marca nr. R 22398.

În baza declarației de renunțare nr. 2194 din 12.05.2023 depuse de către titularul BANCA COMERCIALĂ ROMÂNĂ CHIȘINĂU S.A., MD, str. A. Pușkin nr. 60/2, MD-2005, Chișinău, Republica Moldova și prin decizia AGEPI nr. 7559 din 16.06.2023, a fost acceptată renunțarea la marca nr. R 23401.

În baza declarației de renunțare nr. 1690 din 05.04.2023 depuse de către titularul Amoun Pharmaceutical Industries Co. S.A.E., EG El Salam City 11491, PO Box 3001, Cairo, Egipt și prin decizia AGEPI nr. 7206 din 08.06.2023, a fost acceptată renunțarea la marca nr. R 23820.

Lista cererilor de înregistrare a mărcilor respinse

Se publică următoarele date: numărul curent, numărul de depozit, data de depozit, denumirea mărcii, solicitantul și codul țării conform normei ST.3 OMPI, data expedierii deciziei de respingere, numărul BOPI în care a fost publicată cererea de înregistrare a mărcii

| Nr crt. | (210) Nr. de depozit | (220) Data de depozit | (540) Reproducerea mărcii | (730) Solicitant cod ST.3 OMPI | Data expedierii deciziei de respingere | (441) Nr. BOPI |
|---------|-------------------------|--------------------------|---|---|--|-------------------|
| 1. | 049704 | 02.03.2022 | ASIGURĂM ȘI DESPĂGUBIM | TRANSELIT S.A., întreprin- dere mixtă, companie inter- națională de asigurări, MD | 14.06.2023 | 7/2022 |
| 2. | 049840 | 29.03.2022 | Marcă figurativă | Meta Platforms, Inc., US | 13.06.2023 | 8/2022 |
| 3. | 049900 | 13.04.2022 | MILKO | BÎRCĂ Vitalie, MD | 29.06.2023 | 7/2022 |
| 4. | 050018 | 12.05.2022 | ГЕОРГИЕВСКАЯ | BOLȘACOV Andrei, MD | 16.06.2023 | 7/2022 |
| 5. | 050035 | 17.05.2022 | ROZ | Bkairat General Trading Company (LLC), AE | 13.06.2023 | 11/2022 |
| 6. | 050050 | 17.05.2022 | PARKLEX | LAZARIN Ludmila, MD | 07.06.2023 | 7/2022 |
| 7. | 050052 | 17.05.2022 | TRESPA | LAZARIN Ludmila, MD | 21.06.2023 | 7/2022 |
| 8. | 050053 | 17.05.2022 | AS CREATION | VRABIE Vasile, MD | 21.06.2023 | 7/2022 |
| 9. | 050161 | 21.06.2022 | CIGAR SHOP CHURCHILL'S GENTLEMEN'S PRIVATE CLUB ESTD. 2020 | TOBACCO CLUB S.R.L., MD | 07.06.2023 | 8/2022 |
| 10. | 050195 | 05.07.2022 | COINBANK | AMORȚITU Sorin, MD | 07.06.2023 | 8/2022 |
| 11. | 050199 | 06.07.2022 | YEMI | BESCHIERU Daria, MD | 13.06.2023 | 9/2022 |
| 12. | 050228 | 06.07.2022 | RADIO RETRO FM | DIXI MEDIA S.R.L., MD | 30.06.2023 | 8/2022 |
| 13. | 050302 | 28.07.2022 | MISSHA | BUȘILA Adrian, MD | 07.06.2023 | 9/2022 |
| 14. | 050341 | 02.08.2022 | quality life home lux | PIROGAN Oleg, MD | 23.06.2023 | 10/2022 |
| 15. | 050364 | 11.08.2022 | SCARLETT SILVER LINE | Arima Holding Corp., TC | 07.06.2023 | 10/2022 |
| 16. | 050398 | 15.08.2022 | PURPURIU | CASTEL MIMI S.R.L., MD | 13.06.2023 | 10/2022 |

Lista certificatelor de înregistrare a mărcilor al căror termen de valabilitate a expirat (inclusiv termenul de grație) conform art. 16 (5) din Legea nr. 38/2008

Se publică următoarele date: numărul curent, numărul de ordine al înregistrării, numărul de depozit, denumirea mărcii, data expirării valabilității, titularul și codul țării conform normei ST. 3 OMPI

| Nr. crt. | (111/116) Nr. de ordine al înregistrării | (210) Nr. de depozit | (540) Denumirea mărcii | (181/186) Data expirării valabilității | (730) Titularul, cod ST. 3 OMPI |
|----------|--|----------------------------|---------------------------------------|--|---|
| 1 | 2 | 3 | 4 | 5 | 6 |
| 1 | R 9830 | 012320 | SIURPRIZNAYA | 20.12.2022 | KVINT, societate pe acțiuni de tip închis, fabri- că de vinuri și coniacuri din Tiraspol, MD Str. Lenin nr. 38, MD-3300, Tiraspol, Republica Moldova |
| 2 | R 9831 | 012321 | СЮПРИЗНАЯ | 20.12.2022 | KVINT, societate pe acțiuni de tip închis, fabri- că de vinuri și coniacuri din Tiraspol, MD Str. Lenin nr. 38, MD-3300, Tiraspol, Republica Moldova |
| 3 | R 10036 | 012289 | GOLDEN COLLECTION Mileștii Mici | 24.12.2022 | MILEȘTII MICI, întreprindere de stat, combinat de vinuri de calitate, MD MD-6819, Mileștii Mici, Ialoveni, Republica Moldova |
| 4 | R 10287 | 012231 | CAMPTO | 12.12.2022 | KABUSHIKI KAISHA YAKULT HONSHA, JP 1-10-30, Kaigan, Minato-Ku, Tokyo 105-8660, Japonia |
| 5 | R 10300 | 012313 | CREATOR | 11.12.2022 | CREATOR-IU. BORȘ S.R.L., societate comer- cială, MD Str. Calea Ieșilor nr. 91, MD-2069, Trușeni, Chișinău, Republica Moldova |

| 1 | 2 | 3 | 4 | 5 | 6 |
|----|---------|--------|----------------------------------|------------|---|
| 6 | R 10304 | 012323 | ORAȘUL VECHI | 23.12.2022 | Orașul Vechi S.A., MD Str. Armenească nr. 24, MD-2012, Chișinău, Republica Moldova |
| 7 | R 10305 | 012324 | СТАРЫЙ ГОРОД | 23.12.2022 | Orașul Vechi S.A., MD Str. Armenească nr. 24, MD-2012, Chișinău, Republica Moldova |
| 8 | R 10370 | 012216 | CENTRINO | 03.12.2022 | INTEL CORPORATION, corporație organizată și existentă conform legilor statului Delaware, US 2200 Mission College Boulevard, Santa Clara, California 95052-8119, Statele Unite ale Ame- ricii |
| 9 | R 10373 | 012336 | Центрино | 25.12.2022 | INTEL CORPORATION, corporație organizată și existentă conform legilor statului Delaware, US 2200 Mission College Boulevard, Santa Clara, California 95052-8119, Statele Unite ale Ame- ricii |
| 10 | R 10454 | 012252 | Marcă tridimensio- nală | 19.12.2022 | ALIANȚA-VIN S.R.L., MD Str. 31 August 1989 nr. 101, ap. 2, MD-2012, Chișinău, Republica Moldova |
| 11 | R 10534 | 012220 | ACENORCA | 04.12.2022 | ACENORCA ACEITUNERA DEL NORTE DE CÁCERES, SDAD. COOP. LTDA, ES Ctra. Pozuelo de Zarzón, s/n 10810 Monte- hermoso (Cáceres), Spania |
| 12 | R 10542 | 012243 | MEZZANOTTE | 19.12.2022 | MOLDAGROVIN S.R.L., MD Str. Vi. Korolenko nr. 6, MD-5301, Vulcănești, UTA Găgăuzia, Republica Moldova |
| 13 | R 10543 | 012244 | INCONTRO | 19.12.2022 | MOLDAGROVIN S.R.L., MD Str. Vi. Korolenko nr. 6, MD-5301, Vulcănești, UTA Găgăuzia, Republica Moldova |
| 14 | R 11034 | 012288 | MILEȘȚII MICI Colecția de Aur | 24.12.2022 | MILEȘȚII MICI, întreprindere de stat, combinat de vinuri de calitate, MD MD-6819, Mileștii Mici, Ialoveni, Republica Moldova |
| 15 | R 11812 | 012240 | REGIUNE MUNTOASĂ | 19.12.2022 | ALIANȚA-VIN S.R.L., firmă, MD Str. Orhei nr. 38, MD-3701, Strășeni, Republica Moldova |
| 16 | R 11815 | 012250 | Marcă tridimensio- nală | 19.12.2022 | ALIANȚA-VIN S.R.L., MD Str. 31 August 1989 nr. 101, ap. 2, MD-2012, Chișinău, Republica Moldova |
| 17 | R 14748 | 012348 | Maib Moldova Agroindbank | 31.12.2022 | MOLDOVA AGROINDBANK S.A., bancă co- mercială, MD Str. Cosmonauților nr. 9, MD-2005, Chișinău, Republica Moldova |
| 18 | 24612 | 032237 | EDUCO | 03.12.2022 | CUȘNIR Vadim, MD Bd. Dacia nr. 12, ap. 28, MD-2038, Chișinău, Republica Moldova |
| 19 | 24613 | 032246 | FEM egalitate în acțiuni | 06.12.2022 | INDIGO GRUP S.R.L., agenție de publicitate, MD Str. Miorița nr. 11, ap. 78, MD-2028, Chișinău, Republica Moldova |
| 20 | 24617 | 032346 | CIMUTOTE | 18.12.2022 | Genzyme Corporation (a Massachusetts Cor- poration), US 500 Kendall Street, Cambridge, Massachusetts 02142, Statele Unite ale Americii |
| 21 | 24618 | 032317 | Deșteptarea | 18.12.2022 | REFORMA ART S.R.L., întreprindere cu capi- tal străin, MD Str. Vlaicu Pîrcălab nr. 63, MD-2012, Chișinău, Republica Moldova |
| 22 | 24638 | 032314 | BRUSS | 17.12.2022 | WILLOW S.R.L., MD Str. Socoleni nr. 20, MD-2020, Chișinău, Republica Moldova |
| 23 | 24647 | 032286 | VASOSERC | 11.12.2022 | Abdi İbrahim İlaç Sanayi ve Ticaret Anonim Şirketi, TR Reşitpaşa Mahallesi Eski Büyükdere Caddesi No: 4 34467 Maslak- Sariyer- İstanbul, Turcia |

| 1 | 2 | 3 | 4 | 5 | 6 |
|----|-------|--------|----------------------------|------------|--|
| 24 | 24648 | 032287 | ONCEAIR | 11.12.2022 | Abdi İbrahim İlaç Sanayi ve Ticaret Anonim Şirketi, TR Reşitpaşa Mahallesi Eski Büyükdere Caddesi No: 4 34467 Maslak- Sariyer- İstanbul, Turcia |
| 25 | 24649 | 032288 | EPIXX | 11.12.2022 | Abdi İbrahim İlaç Sanayi ve Ticaret Anonim Şirketi, TR Reşitpaşa Mahallesi Eski Büyükdere Caddesi No: 4 34467 Maslak- Sariyer- İstanbul, Turcia |
| 26 | 24650 | 032289 | DOLINE | 11.12.2022 | Abdi İbrahim İlaç Sanayi ve Ticaret Anonim Şirketi, TR Reşitpaşa Mahallesi Eski Büyükdere Caddesi No: 4 34467 Maslak- Sariyer- İstanbul, Turcia |
| 27 | 24652 | 032340 | TYOFLEX | 17.12.2022 | Abdi İbrahim İlaç Sanayi ve Ticaret Anonim Şirketi, TR Reşitpaşa Mahallesi Eski Büyükdere Caddesi No: 4 34467 Maslak- Sariyer- İstanbul, Turcia |
| 28 | 24653 | 032341 | TANFLEX | 17.12.2022 | Abdi İbrahim İlaç Sanayi ve Ticaret Anonim Şirketi, TR Reşitpaşa Mahallesi Eski Büyükdere Caddesi No: 4 34467 Maslak- Sariyer- İstanbul, Turcia |
| 29 | 24654 | 032342 | RISONEL | 17.12.2022 | Abdi İbrahim İlaç Sanayi ve Ticaret Anonim Şirketi, TR Reşitpaşa Mahallesi Eski Büyükdere Caddesi No: 4 34467 Maslak- Sariyer- İstanbul, Turcia |
| 30 | 24655 | 032345 | CIMVERİZ | 18.12.2022 | Genzyme Corporation (a Massachusetts Corporation), US 500 Kendall Street, Cambridge, Massachusetts 02142, Statele Unite ale Americii |
| 31 | 24663 | 032241 | ID INVESTIGATION DISCOVERY | 03.12.2022 | Discovery Communications, LLC, US 230 Park Avenue South, New York, NY 10003, Statele Unite ale Americii |
| 32 | 24686 | 032306 | AROMA CODRILOR | 13.12.2022 | VIORICA-COSMETIC S.A., MD Str. Mesager nr. 1, MD-2069, Chişinău, Republica Moldova |
| 33 | 24696 | 032364 | Temptation | 21.12.2022 | LACTALIS-ALBA S.R.L., companie, întreprindere cu capital străin, MD Str. Industrială nr. 10, MD-3401, Hînceşti, Republica Moldova |
| 34 | 24698 | 032366 | АБВ | 21.12.2022 | LACTALIS-ALBA S.R.L., companie, întreprindere cu capital străin, MD Str. Industrială nr. 10, MD-3401, Hînceşti, Republica Moldova |
| 35 | 24699 | 032367 | Marcă figurativă | 21.12.2022 | LACTALIS-ALBA S.R.L., companie, întreprindere cu capital străin, MD Str. Industrială nr. 10, MD-3401, Hînceşti, Republica Moldova |
| 36 | 24700 | 032368 | Marcă figurativă | 21.12.2022 | LACTALIS-ALBA S.R.L., companie, întreprindere cu capital străin, MD Str. Industrială nr. 10, MD-3401, Hînceşti, Republica Moldova |
| 37 | 24701 | 032369 | Marcă figurativă | 21.12.2022 | LACTALIS-ALBA S.R.L., companie, întreprindere cu capital străin, MD Str. Industrială nr. 10, MD-3401, Hînceşti, Republica Moldova |
| 38 | 24703 | 032371 | АБВ | 21.12.2022 | LACTALIS-ALBA S.R.L., companie, întreprindere cu capital străin, MD Str. Industrială nr. 10, MD-3401, Hînceşti, Republica Moldova |
| 39 | 24704 | 032372 | Marcă figurativă | 21.12.2022 | LACTALIS-ALBA S.R.L., companie, întreprindere cu capital străin, MD Str. Industrială nr. 10, MD-3401, Hînceşti, Republica Moldova |
| 40 | 24705 | 032373 | ЛОКО MOKO | 21.12.2022 | LACTALIS-ALBA S.R.L., companie, întreprindere cu capital străin, MD Str. Industrială nr. 10, MD-3401, Hînceşti, Republica Moldova |
| 41 | 24717 | 032248 | Marcă figurativă | 03.12.2022 | Dunhill Tobacco of London Limited, GB Globe House, 4 Temple Place, London WC2R 2PG, Regatul Unit |

| 1 | 2 | 3 | 4 | 5 | 6 |
|----|-------|--------|----------------------------------|------------|---|
| 42 | 24718 | 032302 | NMC | 14.12.2022 | FILIP Victor, MD Str. Independenței nr. 34, ap. 711, MD-2072, Chișinău, Republica Moldova |
| 43 | 24719 | 032303 | YOU 2 TOYS | 14.12.2022 | FILIP Victor, MD Str. Independenței nr. 34, ap. 711, MD-2072, Chișinău, Republica Moldova |
| 44 | 24720 | 032311 | Герой Gheroi | 14.12.2022 | MOLDAVSCHII STANDART S.R.L., întreprindere cu capital străin, fabrică de vinuri și divinuri, MD Str. Iu. Gagarin nr. 30, MD-7422, Tvardița, Taraclia, Republica Moldova |
| 45 | 24721 | 032326 | Marcă figurativă | 14.12.2022 | British American Tobacco (Brands) Inc., US 2711 Centerville Road, Suite 300, Wilmington, Delaware 19808, Statele Unite ale Americii |
| 46 | 24730 | 032225 | David Astenga MAGIC COFFEE | 03.12.2022 | DAVID ASTENGO S.R.L., întreprindere mixtă, MD Str. București nr. 60, ap. 42, MD-2012, Chișinău, Republica Moldova |
| 47 | 24739 | 032399 | ALIBABA | 27.12.2022 | DAAC-ECO-PLANT S.R.L., MD Calea Ieșilor nr. 10, MD-2069, Chișinău, Republica Moldova |
| 48 | 24753 | 032250 | Be Tini | 04.12.2022 | CURBET Ludmila, MD Str. C. Negruzzi nr. 9, MD-6814, Dănceni, Ialoveni, Republica Moldova |
| 49 | 24794 | 032270 | !&YAM | 07.12.2022 | ALEXEI Serghei, MD Str. Alba-Iulia nr. 196, bloc 1, ap. 159, MD-2071, Chișinău, Republica Moldova |
| 50 | 24810 | 032292 | ELMAN | 12.12.2022 | EDIGAREAN Samvel, MD Str. Oanța nr. 10, MD-3721, Lozova, Strășeni, Republica Moldova |
| 51 | 24834 | 032272 | GABALEPS | 07.12.2022 | Micro Labs Ltd., IN 27 Race Course Road, Bangalore - 560-001, India |
| 52 | 24835 | 032273 | MICROXIME | 07.12.2022 | Micro Labs Ltd., IN 27 Race Course Road, Bangalore - 560-001, India |
| 53 | 24857 | 032320 | CASA CĂLDURII | 17.12.2022 | PIROTERM-SERVICE S.R.L., MD Str. București nr. 75, MD-2012, Chișinău, Republica Moldova |
| 54 | 24879 | 032309 | NATURA CODRILOR | 13.12.2022 | VIORICA - COSMETIC S.A., MD Str. Mesager nr. 1, MD-2069, Chișinău, Republica Moldova |
| 55 | 24880 | 032336 | IP BASIC | 17.12.2022 | International Paper Kwidzyn Sp. z o.o., PL ul. Lotnicza 1, 82-500 Kwidzyn, Polonia |
| 56 | 24887 | 032355 | SIMFONIE | 19.12.2022 | BLANARI Vadim, MD Șos. Hîncești nr. 58, ap. 91, MD-2028, Chișinău, Republica Moldova |
| 57 | 24936 | 032316 | CASA BIO | 17.12.2022 | BIONALVIS S.R.L., MD Str. Alba Iulia nr. 77, bloc 17, ap. 16, MD-2071, Chișinău, Republica Moldova |
| 58 | 24938 | 032271 | RAID DURABLE DEFENSE | 07.12.2022 | S.C. Johnson & Son, Inc., US 1525 Howe Street, Racine, Wisconsin 53403- 2236, Statele Unite ale Americii |
| 59 | 24940 | 032249 | Student TOP | 04.12.2022 | BUZA Serghei, MD Str. Chișinău nr. 7, ap. 8, MD-3400, Hîncești, Republica Moldova |
| 60 | 24952 | 032298 | QUARELLA | 14.12.2022 | JILEAEV Andrei, MD Str. Pietrarilor nr. 18, ap. 18, MD-2021, Chișinău, Republica Moldova |
| 61 | 24989 | 032353 | ВЕЧЕРНИЙ ЗВОН | 21.12.2022 | COLUSVIN S.R.L., întreprindere mixtă, MD Str. Muncești nr. 801, MD-2029, Chișinău, Republica Moldova |
| 62 | 25001 | 032380 | Paravion | 27.12.2022 | S.C. PARAVION TOUR S.R.L., RO Str. Grigore Alexandrescu nr. 89-97, etaj 4, aripa de Est S1, Sector 1, București, România |

| 1 | 2 | 3 | 4 | 5 | 6 |
|----|-------|--------|------------------------------------|------------|---|
| 63 | 25002 | 032381 | PARAVION | 27.12.2022 | S.C. PARAVION TOUR S.R.L., RO Str. Grigore Alexandrescu nr. 89-97, etaj 4, aripa de Est S1, Sector 1, București, România |
| 64 | 25093 | 032396 | ESSOPP | 28.12.2022 | WILLOW S.R.L., MD Str. Socoleni nr. 20, MD-2020, Chișinău, Republica Moldova |
| 65 | 25119 | 032325 | CHILL OUT | 17.12.2022 | Japan Tobacco Inc., JP 1-1, Toranomom 4-chome, Minato-ku, Tokyo, Japonia |
| 66 | 25160 | 032327 | HD NANO | 14.12.2022 | British American Tobacco (Brands) Inc., US 251 Little Falls Drive, Suite 100, Wilmington, DE 19808-1674, Statele Unite ale Americii |
| 67 | 25175 | 032265 | NINEL market | 06.12.2022 | GROSU Vasile, MD Str. Ion Creangă nr. 25, ap. 86, MD-3600, Ungheni, Republica Moldova |
| 68 | 25176 | 032387 | MEDMAG | 24.12.2022 | MED-M-COMERȚ S.R.L., MD Str. Costiujeni nr. 6, bloc 2, MD-2011, Codru, Chișinău, Republica Moldova |
| 69 | 25214 | 032307 | AROMA MOLDOVEI | 13.12.2022 | VIORICA-COSMETIC S.A., MD Str. Mesager nr. 1, MD-2069, Chișinău, Republica Moldova |
| 70 | 25215 | 032308 | NATURA MOLDOVEI | 13.12.2022 | VIORICA-COSMETIC S.A., MD Str. Mesager nr. 1, MD-2069, Chișinău, Republica Moldova |
| 71 | 25221 | 032360 | Дольче Искушение | 20.12.2022 | B.S.A., FR 33 Avenue du Maine-Tour Maine Montparnas- se 75015 Paris, Franța |
| 72 | 25276 | 032282 | HERSHEY'S kisses | 07.12.2022 | Hershey Chocolate & Confectionery LLC, US 19 East Chocolate Avenue, Hershey, PA 17033, Statele Unite ale Americii |
| 73 | 25462 | 032376 | SPIN ACTIV | 21.12.2022 | GENERAL MOTORS LLC, a limited liability company organized and existing under the laws of the State of Delaware, US 300 Renaissance Center, City of Detroit, State of Michigan 48265-3000, Statele Unite ale Americii |
| 74 | 25534 | 032254 | bato megamarket | 06.12.2022 | TODICA Vadim, MD Str. Gh. Asachi nr. 29, ap. 15, MD-2028, Chișinău, Republica Moldova |
| 75 | 25558 | 032318 | TEHNOLOGIE CU PRIETENIE | 14.12.2022 | TOPALO Arcadie, MD Str. Igor Vieru nr. 2, bloc 1, ap. 42, MD-2075, Chișinău, Republica Moldova |
| 76 | 25604 | 032295 | IZVORUL DE VIAȚĂ PURTĂTOR | 12.12.2022 | IDEEA-PRIM S.R.L., societate comercială, MD Str. Grătiești nr. 2, MD-2050, Stăuceni, Chișinău, Republica Mol- dova |
| 77 | 25605 | 032277 | TRĂIEȘTE TÎNĂR | 10.12.2022 | BALABAN INTRAVEST S.R.L., societate co- mercială, MD MD-5024, Gura Căinarului, Florești, Republica Moldova |
| 78 | 25635 | 032344 | Mucho gusto pasta & sandwich | 21.12.2022 | CICOARE Ruslan, MD Str. Valea Crucii nr. 22, ap. 34, MD-2027, Chișinău, Republica Moldova |
| 79 | 25927 | 032285 | Shiny Bubble | 11.12.2022 | ALEXEI Serghei, MD Str. Alba-Iulia nr. 196, bloc 1, ap. 159, MD-2071, Chișinău, Republica Moldova |
| 80 | 26067 | 032319 | CONECT | 14.12.2022 | TOPALO Arcadie, MD Str. Igor Vieru nr. 2, bloc 1, ap. 42, MD-2075, Chișinău, Republica Moldova |
| 81 | 26087 | 032276 | ЖИВИ МОЛОДЫМ! | 10.12.2022 | BALABAN INTRAVEST S.R.L., societate co- mercială, MD MD-5024, Gura Căinarului, Florești, Republica Moldova |
| 82 | 26342 | 032315 | БИОНЕПП | 17.12.2022 | WILLOW S.R.L., MD Str. Socoleni nr. 20, MD-2020, Chișinău, Republica Moldova |
| 83 | 26720 | 032243 | Жигулевское ПИВО БОЧКОВОЕ | 04.12.2022 | EFES VITANTA MOLDOVA BREWERY S.A., întreprindere mixtă, MD Str. Uzinelor nr. 167, MD-2023, Chișinău, Republica Moldova |

Lista mărcilor valabilitatea înregistrării cărora expiră în decembrie 2023

Se publică următoarele date: numărul curent, numărul de ordine al înregistrării, numărul de depozit, denumirea mărcii, data expirării valabilității, titularul și codul țării conform normei ST. 3 OMPI

| Nr. crt. | (111/116) Nr. de ordine al înregistrării | (210) Nr. de depozit | (540) Denumirea mărcii | (181/186) Data expirării valabilității | (730) Titularul, cod ST. 3 OMPI |
|----------|--|-------------------------|----------------------------|--|---|
| 1 | 2 | 3 | 4 | 5 | 6 |
| 1 | 2R 91 | 000466 | Polo | 14.12.2023 | THE POLO/LAUREN COMPANY, L.P., US |
| 2 | 2R 96 | 000640 | ULFAMID | 30.12.2023 | KRKA, tovarna zdravil, d.d., Novo mesto, SI |
| 3 | 2R 97 | 000641 | VENTER | 30.12.2023 | KRKA, tovarna zdravil, d.d., Novo mesto, SI |
| 4 | 2R 99 | 000465 | Lauren Ralph Lauren | 10.12.2023 | THE POLO/LAUREN COMPANY, L.P., US |
| 5 | 2R 103 | 000649 | SEIKO | 30.12.2023 | SEIKO HOLDINGS KABUSHIKI KAISHA (trading as SEIKO HOLDINGS CORPORATION), JP |
| 6 | 2R 104 | 000648 | SEIKO | 30.12.2023 | SEIKO HOLDINGS KABUSHIKI KAISHA (trading as SEIKO HOLDINGS CORPORATION), JP |
| 7 | 2R 109 | 000642 | VITANOVA | 30.12.2023 | KRKA, tovarna zdravil, d.d., Novo mesto, SI |
| 8 | 2R 110 | 000645 | MAZDA | 30.12.2023 | MAZDA MOTOR CORPORATION, JP |
| 9 | 2R 416 | 000454 | PEGASUS | 28.12.2023 | Exxon Mobil Corporation, US |
| 10 | 2R 423 | 000694 | Marcă figurativă | 21.12.2023 | SUMITOMO RUBBER INDUSTRIES, LTD, JP |
| 11 | 2R 433 | 000695 | SUMITOMO | 21.12.2023 | Sumitomo Heavy Industries, Ltd., JP |
| 12 | 2R 512 | 000453 | MOBILGARD | 28.12.2023 | Exxon Mobil Corporation, US |
| 13 | 2R 514 | 000460 | Knopp | 28.12.2023 | KNORR-NAEHRMITTEL AKTIENGESELLSCHAFT, CH |
| 14 | 2R 684 | 000424 | CFM | 15.12.2023 | CALEA FERATĂ DIN MOLDOVA, MD |
| 15 | 2R 800 | 000405 | BUCURIA | 23.12.2023 | BUCURIA, societate pe acțiuni, MD |
| 16 | 2R 904 | 002087 | RECITAL | 02.12.2023 | L' OREAL, SOCIÉTÉ ANONYME, FR |
| 17 | 2R 905 | 002088 | ELSEVE | 02.12.2023 | L' OREAL, SOCIÉTÉ ANONYME, FR |
| 18 | 2R 906 | 002089 | RENOVATIVE | 03.12.2023 | L' OREAL, SOCIÉTÉ ANONYME, FR |
| 19 | 2R 907 | 002090 | SOREAL | 03.12.2023 | L' OREAL, SOCIÉTÉ ANONYME, FR |
| 20 | 2R 908 | 002092 | STUDIO LINE | 03.12.2023 | L' OREAL, SOCIÉTÉ ANONYME, FR |
| 21 | 2R 909 | 002097 | IMEDIA | 03.12.2023 | L' OREAL, SOCIÉTÉ ANONYME, FR |
| 22 | 2R 910 | 002099 | DULCIA | 03.12.2023 | L' OREAL, SOCIÉTÉ ANONYME, FR |
| 23 | 2R 911 | 002100 | DOP | 03.12.2023 | L' OREAL, SOCIÉTÉ ANONYME, FR |
| 24 | 2R 913 | 002104 | EL'VITAL | 03.12.2023 | L' OREAL, SOCIÉTÉ ANONYME, FR |
| 25 | 2R 914 | 002105 | FARANDOLE | 03.12.2023 | L' OREAL, SOCIÉTÉ ANONYME, FR |
| 26 | 2R 915 | 002106 | FLOREAL | 03.12.2023 | L' OREAL, SOCIÉTÉ ANONYME, FR |
| 27 | 2R 958 | 002072 | ALLURELLE | 02.12.2023 | L' OREAL, SOCIÉTÉ ANONYME, FR |
| 28 | 2R 966 | 002080 | MAJIREL | 02.12.2023 | L' OREAL, SOCIÉTÉ ANONYME, FR |
| 29 | 2R 970 | 002084 | LUMIBLONDE | 02.12.2023 | L' OREAL, SOCIÉTÉ ANONYME, FR |
| 30 | 2R 973 | 002096 | FLUORYL | 03.12.2023 | L' OREAL, SOCIÉTÉ ANONYME, FR |
| 31 | 2R 1058 | 000537 | PROTEX | 15.12.2023 | COLGATE-PALMOLIVE COMPANY, US |
| 32 | 2R 1078 | 002094 | PLATIFIZ | 03.12.2023 | L' OREAL, SOCIÉTÉ ANONYME, FR |
| 33 | 2R 1079 | 002093 | NARTA | 03.12.2023 | L' OREAL, SOCIÉTÉ ANONYME, FR |
| 34 | 2R 1080 | 002095 | PREFERENCE | 03.12.2023 | L' OREAL, SOCIÉTÉ ANONYME, FR |
| 35 | 2R 1081 | 002098 | KERASTASE | 03.12.2023 | L' OREAL, SOCIÉTÉ ANONYME, FR |
| 36 | 2R 1083 | 002103 | ELNETT | 03.12.2023 | L' OREAL, SOCIÉTÉ ANONYME, FR |
| 37 | 2R 1085 | 002108 | BLONDYS | 03.12.2023 | L' OREAL, SOCIÉTÉ ANONYME, FR |
| 38 | 2R 1121 | 000513 | Colgate TOTAL | 01.12.2023 | COLGATE-PALMOLIVE COMPANY, US |
| 39 | 2R 1817 | 001619 | GILBEY'S GIN | 23.12.2023 | Diageo Brands B.V., NL |
| 40 | 2R 2386 | 001474 | PERMUTEX | 06.12.2023 | STAHL INTERNATIONAL B.V., NL |
| 41 | 2R 2953 | 002754 | INVENȚIE | 28.12.2023 | INVENȚIE-MDV, societate pe acțiuni, MD |
| 42 | 2R 3209 | 000407 | abc | 23.12.2023 | ABC S.A., firmă de producție și comerț, MD |
| 43 | 2R 3670 | 000464 | SAFARI | 06.12.2023 | THE POLO/LAUREN COMPANY, L.P., US |
| 44 | 2R 4489 | 000623 | McCULLOCH | 20.12.2023 | HUSQVARNA ACTIEBOLAG, SE |
| 45 | R 11081 | 014039 | Marcă tridimensională | 22.12.2023 | EURO-ALCO S.R.L., MD |
| 46 | R 11081A | 014039 | Marcă tridimensională | 22.12.2023 | COROBAN Viorica, MD GHITENȘTEIN Sofia, MD |
| 47 | R 11362 | 013957 | MOLD Auditing S.R.L. | 18.12.2023 | MOLDAUDITING S.R.L., firmă de audit, MD |

MD - BOPI 7/2023

| 1 | 2 | 3 | 4 | 5 | 6 |
|----|---------|--------|---------------------------------------|------------|--|
| 48 | R 11581 | 013952 | BENSON & HEDGES QUALITY AND TRADITION | 12.12.2023 | Philip Morris Brands Sarl, CH |
| 49 | R 11601 | 013992 | BCBG | 24.12.2023 | BCBG IP Holdings LP (U.S. Limited Partnership), US |
| 50 | R 11602 | 013993 | BCBG MAX AZRIA | 24.12.2023 | BCBG IP Holdings LP (U.S. Limited Partnership), US |
| 51 | R 11603 | 013995 | PRINCO | 25.12.2023 | PRINCO CORP., TW |
| 52 | R 11611 | 014010 | Sun Kiss SOLARIUM STUDIOS | 24.12.2023 | PANICERSCHI Ella, MD |
| 53 | R 11612 | 014011 | TERMOSTAL | 25.12.2023 | TERMOSTAL IMEX S.R.L., MD |
| 54 | R 11613 | 014012 | Marcă figurativă | 25.12.2023 | TERMOSTAL IMEX S.R.L., MD |
| 55 | R 11639 | 013944 | ACF Activated charcoal filter | 10.12.2023 | British American Tobacco (Brands) Inc., US |
| 56 | R 11640 | 013945 | Novo Nordisk | 10.12.2023 | Novo Nordisk A/S, DK |
| 57 | R 11674 | 013978 | SUN Schools | 18.12.2023 | SUN COMMUNICATIONS S.R.L., întreprindere mixtă, MD |
| 58 | R 11718 | 013939 | ICOM | 08.12.2023 | Icom Incorporated, JP |
| 59 | R 11719 | 013940 | ICOM | 08.12.2023 | Icom Incorporated, JP |
| 60 | R 11720 | 013948 | ЯМАХА | 11.12.2023 | Yamaha Hatsudoki Kabushiki Kaisha, JP |
| 61 | R 11722 | 013950 | GARDASIL | 12.12.2023 | Merck Sharp & Dohme LLC, US |
| 62 | R 11728 | 013977 | CAPELLA ACOREX WINE HOLDING | 04.12.2023 | DUCATES GRUP S.R.L., societate comercială, MD |
| 63 | R 11799 | 014110 | БЕЛЫЙ АТЛАС | 09.12.2023 | United Wine Company S.R.L. întreprindere mixtă, MD |
| 64 | R 11845 | 013966 | RAYTHEON | 17.12.2023 | Raytheon Company, corporație organizată și existentă conform legilor statului Delaware, US |
| 65 | R 11847 | 014118 | ИМПЕРАТОРСКИЙ РЕЦЕПТ | 22.12.2023 | United Wine Company S.R.L. întreprindere mixtă, MD |
| 66 | R 11851 | 014132 | COMECOTEH | 16.12.2023 | COMECOTEH S.R.L., MD |
| 67 | R 12012 | 014013 | Йод баланс | 30.12.2023 | Merck KgaA, DE |
| 68 | R 12031 | 014237 | CLAXON | 26.12.2023 | ACCENTRENT S.R.L., MD |
| 69 | R 12118 | 013953 | Букет Аскони | 15.12.2023 | ASCONI S.R.L., firmă comercială de producție, MD |
| 70 | R 12128 | 014040 | Master Line | 29.12.2023 | TIAXIM GRUP S.R.L., MD |
| 71 | R 12323 | 014332 | ANGELS | 30.12.2023 | CEAICOVSCHI Angela, MD |
| 72 | R 12400 | 013973 | РУСНАК | 17.12.2023 | CASA EDITURII TATIANA S.R.L., MD |
| 73 | R 12480 | 013933 | BONAPART | 02.12.2023 | DEVELOPMENT-GROUP S.R.L., întreprindere cu capital străin, MD |
| 74 | R 12527 | 014106 | ДОСТОЯНИЕ | 09.12.2023 | UNITED WINE COMPANY S.R.L., întreprindere mixtă, MD |
| 75 | R 12627 | 013941 | AI O PAUZA - AI UN KIT KAT | 09.12.2023 | Societe des Produits Nestle S.A., CH |
| 76 | R 12914 | 014038 | Marcă tridimensională | 22.12.2023 | KRASNICOVA Larisa, MD COROBAN Viorica, MD |
| 77 | R 13349 | 013980 | C M | 18.12.2023 | MACON S.A., combinat de materiale de construcții, MD |
| 78 | 25883 | 034236 | T TERUMO | 13.12.2023 | TERUMO CORPORATION, JP |
| 79 | 25916 | 034180 | SF studio fest | 04.12.2023 | SALTANOVSCAIA Irina, MD |
| 80 | 25937 | 034157 | RC ROOM CAFE | 05.12.2023 | MANIA S.R.L., MD |
| 81 | 25938 | 034160 | neomil | 02.12.2023 | RONTIS AG, CH |
| 82 | 25939 | 034163 | VATRA Basarabiei | 03.12.2023 | SMIRNOV Alexandru, MD |
| 83 | 25970 | 034224 | FAMILIA REGALA | 10.12.2023 | CASTEL MIMI S.R.L., MD |
| 84 | 26077 | 034249 | DIVEXO | 17.12.2023 | BASF SE, DE |
| 85 | 26078 | 034279 | LIBER SA DESCOPERI | 24.12.2023 | StarNet S.R.L., societate comercială, MD |
| 86 | 26079 | 034288 | ARTSINTEZ media | 23.12.2023 | ARTSINTEZ MEDIA S.R.L., MD |
| 87 | 26080 | 034292 | ADELPHANE-ESIDREX | 23.12.2023 | NOVARTIS AG, CH |
| 88 | 26107 | 034162 | MOMESAL | 02.12.2023 | Swiss Pharma International AG, CH |
| 89 | 26108 | 034176 | СОЛКОСЕРИЛ | 03.12.2023 | MEDA AB, SE |
| 90 | 26109 | 034178 | ART COOK PROFESSIONAL QUALITY | 04.12.2023 | ASOCIAȚIA CULINARILOR CATERING MOLDOVA, MD |

| COMPETITION | | | | | |
|-------------|-------|--------|--|------------|--|
| 91 | 26110 | 034363 | OPINIA LIBERĂ | 24.12.2023 | GORNEȚ Viorel, MD |
| 92 | 26111 | 034367 | EXIM-TRANS logistics solutions | 26.12.2023 | EXIM-TRANS S.R.L., firmă, MD |
| 93 | 26123 | 034362 | DIET LIFE | 24.12.2023 | POPELO Andriy, UA |
| 94 | 26131 | 034258 | People Credit | 19.12.2023 | KIRSAN INVEST S.R.L., MD |
| 95 | 26134 | 034177 | UNSTOPABLES | 03.12.2023 | THE PROCTER & GAMBLE COMPANY, US |
| 96 | 26135 | 034262 | ROBIN PUB | 20.12.2023 | SATORI S.R.L., MD |
| 97 | 26136 | 034265 | B 100-5 | 19.12.2023 | OBSHESTVO S OGRANICHENNOY OT- VETSTVENNOSTYU „AQUAPHOR”, RU |
| 98 | 26137 | 034366 | Marcă figurativă | 24.12.2023 | Autumnpaper Limited, GB |
| 99 | 26148 | 034183 | HILTON H | 04.12.2023 | British American Tobacco (Brands) Inc., US |
| 100 | 26149 | 034155 | MULTIPLAY | 04.12.2023 | MOLDTELECOM S.A., MD |
| 101 | 26151 | 034242 | СОВАЛЬДИ | 14.12.2023 | Gilead Sciences Ireland UC, IE |
| 102 | 26171 | 034187 | FANION LOGISTIC | 05.12.2023 | SMIRNOV Alexandru, MD |
| 103 | 26190 | 034200 | Alibi | 06.12.2023 | DONEA Valeriu, MD |
| 104 | 26200 | 034239 | PRIVILEGE | 17.12.2023 | SANDULEAC Ina, MD |
| 105 | 26201 | 034290 | AQUARELLE | 23.12.2023 | AQUARELLE S.R.L., publicație periodică, MD |
| 106 | 26204 | 034153 | GIAKOTERMO GT | 03.12.2023 | DEMCAR-IMPEX S.R.L., societate comercială, MD |
| 107 | 26211 | 034280 | KITTYCLEAN | 24.12.2023 | ALEXEI Vera, MD |
| 108 | 26212 | 034427 | SKYTEAM | 30.12.2023 | GUARDANT, INC., a Delaware corporation, US |
| 109 | 26213 | 034428 | SKYTEAM | 30.12.2023 | GUARDANT, INC., a Delaware corporation, US |
| 110 | 26219 | 034205 | Селинкро | 06.12.2023 | H. Lundbeck A/S, DK |
| 111 | 26224 | 034207 | AE ARMIR COLLECTION | 13.12.2023 | ARMIR S.R.L., MD |
| 112 | 26231 | 034247 | KIRSAN | 17.12.2023 | COMAN Sergiu, MD |
| 113 | 26234 | 034209 | NOOCA | 09.12.2023 | IRWIN Mariana, MD |
| 114 | 26249 | 034250 | Marcă tridimensională | 17.12.2023 | Nemiroff Intellectual Property Establishment, LI |
| 115 | 26258 | 034423 | PRO | 27.12.2023 | TBL Licensing LLC, US |
| 116 | 26259 | 034424 | TIMBERLAND PRO | 27.12.2023 | TBL Licensing LLC, US |
| 117 | 26264 | 034237 | alo CREDIT | 17.12.2023 | ALO CREDIT S.R.L., organizație de microfinanțare, MD |
| 118 | 26272 | 034208 | SOLARICCO | 12.12.2023 | KVINT, societate pe acțiuni de tip închis, fabrică de vinuri și coniacuri din Tiraspol, MD |
| 119 | 26273 | 034283 | BETONMOROZ | 26.12.2023 | IZOPLAST S.R.L., întreprindere mixtă, MD |
| 120 | 26278 | 034238 | Rositsa | 17.12.2023 | VITAFOR S.R.L., societate comercială, MD |
| 121 | 26309 | 034364 | TASTELOK | 24.12.2023 | British American Tobacco (Brands) Limited, GB |
| 122 | 26318 | 034429 | ПРОТЕКТА ППОТЕКТА | 30.12.2023 | WORLD MEDICINE İLAÇLARI LIMITED ŞİRKETİ, TR |
| 123 | 26322 | 034257 | MEP MAIL EXPRES POSTA | 19.12.2023 | MAILEXPRESPOŞTA S.R.L., MD |
| 124 | 26345 | 034361 | Guali | 23.12.2023 | DSM IP ASSETS B.V., NL |
| 125 | 26363 | 034273 | VIMASCEND | 20.12.2023 | Merck Sharp & Dohme Corp., US |
| 126 | 26364 | 034296 | NOXAFIL | 23.12.2023 | Merck Sharp & Dohme LLC, US |
| 127 | 26370 | 034154 | A media | 03.12.2023 | ANTIS-MEDIA S.R.L., societate comercială, MD |
| 128 | 26379 | 034294 | Descoperă tot ce iubești! | 23.12.2023 | Mary Kay Inc., corporație din statul Delaware, US |
| 129 | 26380 | 034295 | Открывай то, что ты любишь! | 23.12.2023 | Mary Kay Inc., corporație din statul Delaware, US |
| 130 | 26382 | 034206 | SKINVIGORATE GET YOUR TRUE CLEAN | 06.12.2023 | Mary Kay Inc., corporație din statul Delaware, US |
| 131 | 26384 | 034173 | ПРАЗАН PRAZAN | 04.12.2023 | AICORE LLP, a company duly organized and exist- ing under the laws of England and Wales, GB |
| 132 | 26385 | 034174 | ЗАРТОЛ ZARTOL | 04.12.2023 | AICORE LLP, a company duly organized and exist- ing under the laws of England and Wales, GB |
| 133 | 26401 | 034199 | AMORE FRUTTI PEACH MOSCATO | 06.12.2023 | „Aiko Importers” INC, US |
| 134 | 26402 | 034266 | TI AMO | 18.12.2023 | FUDULACHI Alexandr, MD |

| 1 | 2 | 3 | 4 | 5 | 6 |
|-----|-------|--------|---|------------|--|
| 135 | 26403 | 034267 | MARY KAY BOTANICAL EFFECTS READY TO GO | 18.12.2023 | Mary Kay Inc., corporație din statul Delaware, US |
| 136 | 26426 | 034230 | CĂLĂRAȘI VINARIA | 11.12.2023 | CĂLĂRAȘI DIVIN PLUS S.R.L., întreprindere cu capital străin, MD |
| 137 | 26446 | 034226 | MANTASTIC | 10.12.2023 | Shulton, Inc., US |
| 138 | 26452 | 034460 | TU și LEGEA | 30.12.2023 | DRON Ion, MD |
| 139 | 26465 | 034204 | PLAIUL ORHEIAN | 06.12.2023 | GORNEȚ Viorel, MD |
| 140 | 26467 | 034431 | Marcă figurativă | 26.12.2023 | Abbott Point of Care Inc., corporație din Statul Dela- ware, US |
| 141 | 26469 | 034425 | PIK ROYAL | 27.12.2023 | PIC Samuil, MD |
| 142 | 26472 | 034252 | Зорбек | 17.12.2023 | E.I. du Pont de Nemours and Company, US |
| 143 | 26496 | 034300 | THE ADVENTURER | 27.12.2023 | DND MEDIA S.R.L., MD |
| 144 | 26497 | 034305 | CURAJ | 27.12.2023 | DND MEDIA S.R.L., MD |
| 145 | 26498 | 034380 | LA TAIFAS | 27.12.2023 | DND MEDIA S.R.L., MD |
| 146 | 26499 | 034384 | BENEFIS | 27.12.2023 | DND MEDIA S.R.L., MD |
| 147 | 26501 | 034192 | THE ORDER OF GENTLEMEN | 09.12.2023 | DND MEDIA S.R.L., MD |
| 148 | 26508 | 034271 | MAXBET | 19.12.2023 | MOMAT Oleg, MD |
| 149 | 26509 | 034281 | BIOFLAME | 24.12.2023 | ALEXEI Vera, MD |
| 150 | 26527 | 034161 | MOMESTER | 02.12.2023 | Swiss Pharma International AG, CH |
| 151 | 26531 | 034231 | FLUSH CASINO ELECTRONIC | 12.12.2023 | TEHNOAVANTAJ S.R.L., MD |
| 152 | 26533 | 034241 | Bon-caS | 16.12.2023 | BETON SERVICE S.R.L., societate comercială, MD |
| 153 | 26539 | 034227 | VINUL MOLDOVEI O LEGENDĂ VIE | 11.12.2023 | OFICIUL NAȚIONAL AL VIEI ȘI VINULUI, instituție publică, MD |
| 154 | 26540 | 034228 | ВИНО МОЛДОВЫ ЖИВАЯ ЛЕГЕНДА | 11.12.2023 | OFICIUL NAȚIONAL AL VIEI ȘI VINULUI, instituție publică, MD |
| 155 | 26541 | 034229 | WINE OF MOLDOVA A LEGEND ALIVE | 11.12.2023 | OFICIUL NAȚIONAL AL VIEI ȘI VINULUI, instituție publică, MD |
| 156 | 26551 | 034243 | MODILAC | 14.12.2023 | SODILAC, FR |
| 157 | 26552 | 034368 | ADOR ORAȘUL meu | 26.12.2023 | STUCALOV Alexandr, MD PARINOV Alexandr, MD |
| 158 | 26657 | 034159 | ADEZON AnMirCon | 02.12.2023 | PATRICONS S.R.L., MD |
| 159 | 26674 | 034277 | INTEL REALSENSE | 20.12.2023 | INTEL CORPORATION, corporație organizată și existentă conform legilor statului Delaware, US |
| 160 | 26738 | 034284 | BETONCONTACT | 26.12.2023 | IZOPLAST S.R.L., întreprindere mixtă, MD |
| 161 | 26773 | 034221 | ORANGE MUSIC WHITE NIGHT | 09.12.2023 | Orange Brand Services Limited, GB |
| 162 | 26828 | 034171 | acasă | 09.12.2023 | LINELLA S.R.L., MD |
| 163 | 26926 | 034203 | DARON-LUX biscuiți | 10.12.2023 | DARON-LUX S.R.L., MD |
| 164 | 26931 | 034184 | GENIO | 05.12.2023 | BUDACA Alexandru, MD |
| 165 | 26932 | 034185 | BUY BUY | 05.12.2023 | BUDACA Alexandru, MD |
| 166 | 26960 | 034222 | ARAMA® | 09.12.2023 | ARAMA R S.R.L., MD |
| 167 | 26989 | 034260 | CURRENTUL | 18.12.2023 | VOLNIȚCHI Igor, MD |
| 168 | 26990 | 034261 | SHOK | 18.12.2023 | Miraza S.R.L., societate comercială, MD |
| 169 | 26998 | 034270 | MIGA | 19.12.2023 | CONSTANTINOV Serghei, MD |
| 170 | 27145 | 034186 | FUEL | 05.12.2023 | BUDACA Alexandru, MD |
| 171 | 27159 | 034181 | MBC BUSINESS CHANNEL HD | 04.12.2023 | PLEȘCA Valeriu, MD |
| 172 | 27187 | 034365 | Bort | 27.12.2023 | J.V.V. SERVICE COMERȚ S.R.L., MD |
| 173 | 27200 | 034264 | DOIIVA AMERICAN BLEND | 23.12.2023 | ȚOI Valeria, MD |
| 174 | 27243 | 034370 | BAHUS | 27.12.2023 | CASTEL MIMI S.R.L., MD |
| 175 | 27244 | 034373 | DOR | 27.12.2023 | VINĂRIA BOSTAVAN S.R.L., întreprindere mixtă, MD |
| 176 | 27302 | 034272 | BLOC LAFARGE | 20.12.2023 | LAFARGE CIMENT (MOLDOVA) S.A., MD |
| 177 | 27437 | 034268 | KENT JET TUBE | 18.12.2023 | British American Tobacco (Brands) Inc., US |

| 1 | 2 | 3 | 4 | 5 | 6 |
|-----|-------|--------|--------------------------------------|------------|------------------------------|
| 178 | 27553 | 034152 | Magistrala - Nistru s.r.l. | 02.12.2023 | MAGISTRALA-NISTRU S.R.L., MD |
| 179 | 27744 | 034240 | GRAND MOBILA | 17.12.2023 | EGO-EXPERT S.R.L., MD |
| 180 | 27826 | 034286 | Pentru starea ta de bine. | 23.12.2023 | GELIBERT S.R.L., MD |
| 181 | 27827 | 034287 | Un plus de gust, un plus de energie! | 23.12.2023 | GELIBERT S.R.L., MD |
| 182 | 27885 | 034233 | RUSSIAN ADMIRAL | 12.12.2023 | BODRUG Gheorghe, MD |

Lista duplicatelor certificatelor de înregistrare a mărcilor

Se publică următoarele date: numărul curent, numărul de ordine al înregistrării, titularul, codul țării conform normei ST.3 OMPI, data eliberării duplicatului

| Nr. crt. | (111) Nr. de ordine al înregistrării | (730) Titular, cod ST.3 OMPI | Data eliberării duplicatului |
|----------|--------------------------------------|---|------------------------------|
| 1 | 27567 | CĂTĂDENI-LUX S.R.L., societate comercială, MD | 07.06.2023 |
| 2 | 27584 | CĂTĂDENI-LUX S.R.L., societate comercială, MD | 07.06.2023 |

FC4L Lista desenelor și modelelor industriale respinse

Se publică următoarele date: numărul curent, numărul de depozit, data de depozit, numărul desenului și modelului industrial, data adoptării hotărârii de respingere, numărul BOPI în care a fost publicată cererea

| Nr. crt. | (21) Nr. de depozit | (22) Data de depozit | (20) Nr. desenului și modelului industrial | Data adoptării hotărârii de respingere | (43) Nr. BOPI |
|----------|---------------------|----------------------|--|--|---------------|
| 1 | f 2022 0010 | 28.02.2022 | 10 (4, 9, 14, 15, 26, 28, 35, 56, 57, 58) | 23.06.2023 | 8/2022 |

MK4L Lista certificatelor de înregistrare a desenelor și modelelor industriale al căror termen de valabilitate a expirat (inclusiv termenul de grație) conform art. 14 din Legea nr. 161/2007

Se publică următoarele date: numărul curent, titularul, codul țării conform normei ST. 3 OMPI, numărul certificatului, numărul de depozit, data de depozit, data expirării termenului de valabilitate

| Nr. crt. | (73) Titular, cod ST. 3 OMPI | (11) Nr. certificatului | (21) Nr. de depozit | (22) Data de depozit | (18) Data expirării termenului de valabilitate |
|----------|--|-------------------------|---------------------|----------------------|--|
| 1 | 2 | 3 | 4 | 5 | 6 |
| 1 | WINE INTERNATIONAL PROJECT S.R.L., MD Str. Mihai Eminescu nr. 5, MD-2012, Chișinău, Republica Moldova | 141 | 0176 | 08.06.1998 | 08.06.2023 |
| 2 | FLOARE, OPEN JOINT-STOCK COMPANY, MD Str. Comunistă nr. 181, MD-3200, Tighina, Republica Moldova | 182 | 0174 | 10.06.1998 | 10.06.2023 |
| 3 | BRITISH AMERICAN TOBACCO (INVESTMENTS) LIMITED, GB Globe House, 1 Water Street, London, WC2R 3LA, Regatul Unit | 1241 | f 2007 0076 | 12.12.2007 | 12.12.2022 |

MD - BOPI 7/2023

| 1 | 2 | 3 | 4 | 5 | 6 |
|---|---|------|-------------|------------|------------|
| 4 | BECHER Valeriu, MD Str. Mațnev nr. 3, ap. 59, MD-3200, Bender, Republica Moldova | 1456 | f 2012 0113 | 05.12.2012 | 05.12.2022 |
| 5 | MORAR Aurel, MD Str-la 2 Ciocîrliei nr. 66, bloc 1, ap. 12, MD-2021, Chișinău, Republica Moldova | 1805 | f 2017 0054 | 05.12.2017 | 05.12.2022 |

VII

Comisia de Contestații a AGEPI / Appeals Board of AGEPI



În prezenta Secțiune se publică informații privind rezultatele examinării contestațiilor depuse la Comisia de Contestații a AGEPI.

This Section publishes information on the results of examination of appeals lodged with the Appeals Board of AGEPI.

Lista contestațiilor examinate la Comisia de contestații în luna iunie 2023 în privința cărora procedura a fost finalizată

Se publica următoarele date: numărul curent, denumirea OPI, numărul și data depozitului, numărul titlului de protecție, solicitantul sau titularul, contestatarul, data depunerii și obiectul contestației, data examinării contestației, rezultatul examinării contestației

| Nr. crt. | Denumirea OPI Nr. și data depozitului/ Nr. titlului de protecție Solicitant / Titular | Contestatar | Data depunerii și obiectul contestației | Data examinării contestației/ pronunțării hotărârii | Rezultatul examinării contestației |
|----------|---|--|---|--|---|
| 1 | 2 | 3 | 4 | 5 | 6 |
| 1 | Marcă națională Prix 048930 11.10.2021 BERDOS Dorian, MD | BERDOS Dorian, MD | 22.12.2022 privind repunerea în dreptul de a contesta împotriva deciziei de respingere a cererii de înregistrare a mărcii | 30.06.2023 | 1. Se repune în dreptul de a contesta solicitantul cererii de înregistrare a mărcii nr. depozit 048930 din 11.10.2021. 2. Încheierea poate fi atacată în instanța de contencios administrativ - Judecătoria Chișinău, sediul Râșcani (mun. Chișinău, str. Kiev nr. 3) în termen de 15 zile din data notificării integrale a acesteia. |
| 2 | Marcă națională ARC 047992 23.04.2021 INTEL CORPORATION, US | INTEL CORPORATION, US | 06.04.2023 împotriva deciziei de respingere totală a cererii de înregistrare a mărcii | 30.06.2023 | 1. Se respinge revendicarea contestatarului. 2. Se menține în vigoare Decizia Direcției mărci și design industrial din 10.02.2023. 3. Se transmite dosarul în arhivă. 4. Hotărârea poate fi atacată în instanța de contencios administrativ - Judecătoria Chișinău, sediul Râșcani (mun. Chișinău, str. Kiev nr. 3) în termen de 30 de zile din data notificării integrale a acesteia. |
| 3 | Marcă internațională POWER DYNAMICS IR 1414745 16.04.2018 Tronios Group International B.V., NL | Tronios Group International B.V., NL | 30.03.2023 împotriva deciziei de respingere totală a cererii de înregistrare a mărcii | 30.06.2023 | 1. Se acceptă parțial revendicarea contestatarului. 2. Se abrogă Decizia Direcției mărci și design industrial din 31.01.2023 și se acceptă protecția mărcii solicitate în baza art. 6 ^{quinquies} al Convenției de la Paris pentru protecția proprietății industriale pentru totalitatea produselor revendicate în cerere din clasele 09, 15 conform Clasificării internaționale a produselor și serviciilor în scopul înregistrării mărcilor. 3. Se transmite dosarul în Direcția mărci și design industrial pentru continuarea procedurilor. 4. Hotărârea poate fi atacată în instanța de contencios administrativ - Judecătoria Chișinău, sediul Râșcani (mun. Chișinău, str. Kiev nr. 3) în termen de 30 de zile din data notificării integrale a acesteia. |

| 1 | 2 | 3 | 4 | 5 | 6 |
|---|---|---------------------------|---|------------|---|
| 4 | <p>Marcă internațională</p> <p>VITARO</p> <p>IR 1613117 15.07.2021</p> <p>Vitol Holding B.V., NL</p> | Vitol Holding B.V., NL | 10.04.2023 împotriva deciziei de respingere parțială a cererii de înregistrare a mărcii | 30.06.2023 | <p>1. Se respinge revendicarea contestatarului.</p> <p>2. Se menține în vigoare Decizia Direcției mărci și design industrial din 10.02.2023.</p> <p>3. Se transmite dosarul în Direcția mărci și design industrial pentru continuarea procedurilor.</p> <p>4. Hotărârea poate fi atacată în instanța de contencios administrativ - Judecătoria Chișinău, sediul Râșcani (mun. Chișinău, str. Kiev nr. 3) în termen de 30 de zile din data notificării integrale a acesteia.</p> |
| 5 | <p>Marcă internațională</p>  <p>IR 1622383 15.07.2021</p> <p>Vitol Holding B.V., NL</p> | Vitol Holding B.V., NL | 10.04.2023 împotriva deciziei de respingere parțială a cererii de înregistrare a mărcii | 30.06.2023 | <p>1. Se acceptă revendicarea contestatarului.</p> <p>2. Se abrogă Decizia Direcției mărci și design industrial din 10.02.2023 și se acceptă protecția mărcii solicitate pentru totalitatea produselor și serviciilor revendicate în cerere din clasele 04, 35, 37, 39 conform Clasificării internaționale a produselor și serviciilor în scopul înregistrării mărcilor. Dreptul exclusiv nu se va extinde asupra elementului verbal „Energy”.</p> <p>3. Se transmite dosarul în Direcția mărci și design industrial pentru continuarea procedurilor.</p> <p>4. Hotărârea poate fi atacată în instanța de contencios administrativ - Judecătoria Chișinău, sediul Râșcani (mun. Chișinău, str. Kiev nr. 3) în termen de 30 de zile din data notificării integrale a acesteia.</p> |
| 6 | <p>Marcă internațională</p>  <p>IR 1587664 06.01.2021</p> <p>AUTOMOBILE DACIA S.A., RO</p> | AUTOMOBILE DACIA S.A., RO | 10.04.2023 împotriva deciziei de respingere parțială a cererii de înregistrare a mărcii | 30.06.2023 | <p>1. Se acceptă revendicarea contestatarului.</p> <p>2. Se abrogă Decizia Direcției mărci și design industrial din 10.02.2023 și se acceptă protecția mărcii solicitate pentru totalitatea produselor și serviciilor revendicate în cerere din clasele 12, 35, 36, 37, 39 conform Clasificării internaționale a produselor și serviciilor în scopul înregistrării mărcilor.</p> <p>3. Se transmite dosarul în Direcția mărci și design industrial pentru continuarea procedurilor.</p> <p>4. Hotărârea poate fi atacată în instanța de contencios administrativ - Judecătoria Chișinău, sediul Râșcani (mun. Chișinău, str. Kiev nr. 3) în termen de 30 de zile din data notificării integrale a acesteia.</p> |

IX

Decizii ale instanțelor judecătorești / Court decisions

**Cu privire la aplicarea interdicției asupra
OPI înregistrate pe numele titularului
XXXXX XXXXX**

Întru executarea Încheierii Executorului judecătoresc Ciuchitu Radu nr. 073-1171/23 din 19.06.2023, prin care s-a dispus aplicarea interdicției pe dreptul de proprietate intelectuală al debitorului XXXXX XXXXX, IDNP XXXXXXXXXXXXXXXX:

- se aplică interdicția asupra operei literare conform certificatului seria O nr. 6320 din 19.04.2019, înregistrate pe numele titularului XXXXX XXXXX, IDNP XXXXXXXXXXXXXXXX și asupra cotei-părți deținute asupra operei literare conform certificatului seria OL nr. 5029 din 06.05.2015, înregistrate pe numele cotitularilor XXXXX XXXXX, IDNP XXXXXXXXXXXXXXXX și XXXXX XXXXX XXXXX, IDNP XXXXXXXXXXXXXXXX;

- pe perioada aplicării interdicției, se sistează orice procedură legală ce ține de statutul juridic al OPI sus-menționate, inclusiv transmiterea drepturilor asupra acestora.

**Cu privire la menținerea sechestrului asupra
OPI înregistrate pe numele titularului
AIR MOLDOVA, companie aeriană, întreprindere de stat/
Întreprinderea de Stat Compania Aeriană „AIR MOLDOVA”**

Întru executarea Încheierii Judecătorei Chișinău (sediul Central) din 11.07.2023 (dosar nr. 2i-350/23), prin care s-a dispus aplicarea sechestrului asupra bunurilor debitorului CA AIR MOLDOVA S.R.L., IDNO 1002600001718:

- se menține sechestrul asupra mărcilor nr. 2R 13347 din 04.12.2002, nr. 31546 din 10.11.2017, desenelor/modelelor industriale nr. 4R 503 din 29.11.2002, nr. R 1796 din 10.10.2017 și asupra operei științifice conform certificatului seria OȘ nr. 5162 din 25.08.2015, înregistrate pe numele titularului AIR MOLDOVA, companie aeriană, întreprindere de stat/Întreprinderea de Stat Compania Aeriană „AIR MOLDOVA”, IDNO 1002600001718, Aeroport, MD-2026, Chișinău, Republica Moldova, aplicat în baza Încheierii Executorului judecătoresc Șapa Ludmila nr. 085-2480/2023, 085-2481/2023, 085-2482/2023 din 29.05.2023, prin Ordinul Directorului general al AGEPI nr. 78 din 16.06.2023.

**Cu privire la ridicarea sechestrului asupra
OPI înregistrate pe numele titularului
Banca de Economii S.A.**

Întru executarea Încheierii executorului judecătoresc Șapa Ludmila nr. 085-2425/2023 din 07.07.2023, prin care s-a dispus anularea măsurilor de asigurare aplicate asupra bunurilor debitorului Banca de Economii S.A., IDNO 1003600002549:

- se ridică sechestrul asupra mărcii nr. R 13361 din 12.01.2005, înregistrate pe numele titularului Banca de Economii S.A., IDNO 1003600002549, str. Columna nr. 115, MD-2012, Chișinău, Republica Moldova, aplicat în baza Încheierii executorului judecătoresc Șapa Ludmila nr. 085-2425/2023 din 06.03.2023, prin Ordinul Directorului general al AGEPI nr. 40 din 30.03.2023;

- se reia orice procedură legală ce ține de statutul juridic al mărcii nr. R 13361 din 12.01.2005, inclusiv transmiterea drepturilor asupra acesteia.

X

Monitor

În prezenta Secțiune se publică acte emise de Președintele, Parlamentul și Guvernul Republicii Moldova care reglementează protecția proprietății intelectuale în republică, ordine ale Directorului general al AGEPI, comunicate informative, comentarii și note explicative în baza acestora.

In this Section are published acts issued by the President, Parliament and Government of the Republic of Moldova governing the intellectual property protection in our republic, orders of the Director General of the AGEPI, informative communications, comments and other explanatory notes on base thereof.

**Cu privire la decizia de retragere a cererii de înregistrare a mărcii
cu numărul de depozit 049158 din 19.11.2021, solicitant RUSSU Ruslan**

În corespundere cu pct. 207 din Regulamentul privind procedura de depunere, examinare și înregistrare a mărcilor, aprobat prin Hotărârea Guvernului nr. 488/2009, se aduce la cunoștința domnului RUSSU Ruslan, str. Mitropolit Dosoftei nr. 126, ap. 52, MD-2004, Chișinău, Republica Moldova, că la data de 12.05.2023 a fost emisă următoarea decizie:

„Se consideră retrasă cererea de înregistrare a mărcii cu numărul de depozit 049158. Datele privind retragerea se vor publica în BOPI.

Decizia poate fi contestată la Comisia de Contestații a AGEPI, în termen de 2 luni de la data primirii ei¹, conform art. 47(1) din Legea nr. 38/2008”.

Informația despre decizia de retragere a fost publicată în BOPI nr. 6/2023, pag. 184
<https://www.agepi.gov.md/ro/bopi/6-2023>

¹ La stabilirea datei primirii se vor aplica prevederile pct. 207 din Regulamentul privind procedura de depunere, examinare și înregistrare a mărcilor, aprobat prin Hotărârea Guvernului nr. 488/2009.

Buletinul Oficial de Proprietate Intelectuală poate fi consultat gratuit la Agenția de Stat pentru Proprietatea Intelectuală a Republicii Moldova (AGEPI) – în sala de lectură a bibliotecii sau online pe adresa: <http://agepi.gov.md/ro/publication/48>

Buletinul Oficial de Proprietate Intelectuală poate fi procurat la AGEPI. Persoanele interesate pot comanda contra cost exemplare individuale pe hârtie.

Abonarea la Buletinul Oficial de Proprietate Intelectuală pe suport de hârtie este nelimitată și poate fi efectuată direct la AGEPI (inclusiv prin fax, e-mail sau online).

Prețurile de abonare:

➔ BOPI pe suport de hârtie - 420 de lei pe 3 luni, 840 de lei pe 6 luni, 1680 de lei pe un an.

Adresa AGEPI:

Str. Andrei Doga nr. 24, bloc 1,
MD-2024, Chișinău, Republica Moldova
tel.: (022) 400-508; (022) 188-607
e-mail: office@agepi.gov.md
<http://agepi.gov.md/>

Consiliul editorial:

Eugeniu Rusu (președinte), Andrei Popa, dr. Natalia Mogol, dr. Viorel Iustin,
dr. Simion Levițchi, Diana Stici, Vadim Ursu, Victoria Andriuță

Redactor-șef: Victoria Andriuță

Redactor: Rodica Balan

Tehnoredactare computerizată: Ludmila Patrașco

Coperta: Ludmila Patrașco

B O P I nr. 7/2023

Imprimat la AGEPI

ISSN 2345-1815

