

**AGENȚIA DE STAT
PENTRU PROPRIETATEA INTELLECTUALĂ
CHIȘINĂU – REPUBLICA MOLDOVA**

**BULETIN OFICIAL
DE
PROPRIETATE INTELLECTUALĂ**

**The Official Bulletin
of Intellectual Property**

**7
2022**

Publicat la 31 iulie 2022

PUBLICAȚIILE AGEPI

Buletinul Oficial de Proprietate Intelectuală (BOPI):

- apare din anul 1993, având o periodicitate lunară;
- include informația oficială referitoare la cererile de brevetare/înregistrare a obiectelor de proprietate industrială (OPI) în Republica Moldova și titlurile de protecție acordate, la modificările intervenite în statutul juridic al cererilor și titlurilor de protecție ale OPI, precum și la rezultatele examinării contestațiilor în Comisia de contestații a AGEPI, deciziile instanțelor judecătorești privind litigiile legate de OPI, informații de ordin general.

Revista de proprietate intelectuală „Intellectus”:

- apare din anul 1995, având o periodicitate semestrială;
- abordează multilateral diverse aspecte ale proprietății intelectuale, prevederile legislației naționale și internaționale în domeniu, publică studii semnate de cercetători și inventatori din diferite domenii ale științei, economiei și tehnicii.

Abonarea la publicațiile AGEPI pe suport de hârtie este nelimitată și poate fi efectuată direct la AGEPI (inclusiv prin fax, e-mail sau online).

Pentru informații detaliate privind condițiile de abonare, accesați:

<http://agepi.gov.md/ro/services/biblioteca-pi>

Telefon de contact: (+373 22) 40-05-97

A p a r e
din octombrie 1993

Nr. 7

31 iulie 2022

**Agencia de Stat
pentru
Proprietatea Intelectuală**

Director general	(+37322) 40-05-08
Director general adjunct	(+37322) 40-06-61
Director general adjunct	(+37322) 40-06-00
Direcția brevete	(+37322) 40-06-46
Direcția mărci și design Industrial	(+37322) 40-05-30
Direcția drept de autor	(+37322) 40-05-55
Direcția comunicare și relații internaționale	(+37322) 40-05-83
Direcția juridică	(+37322) 40-05-60
Direcția management instituțional	(+37322) 40-06-42
Colegiul de redacție	(+37322) 40-05-89

<http://agepi.gov.md/>
e-mail: office@agepi.gov.md
fax: (+373 22) 44-01-19

© AGEPI
Str. Andrei Doga nr. 24, bloc 1,
MD-2024, Chișinău,
Republica Moldova

CUPRINS

Informație generală	5
I. Invenții	7
BB1A Cereri de brevet de invenție publicate	15
BB2A Cereri de brevet european pentru care s-a solicitat validarea în Republica Moldova publicate	18
FF4A Brevete de invenție acordate	40
FF9Y Brevete de invenție de scurtă durată acordate	44
FG9A Publicarea traducerii fasciculului de brevet european validat în Republica Moldova	49
FG4A Lista brevetelor de invenție eliberate	55
FG9Y Lista brevetelor de invenție de scurtă durată eliberate	55
II. Soluri de plante	57
BZ9E Cereri de brevet pentru soi de plantă publicate	59
FF9E Brevete pentru soi de plantă acordate	62
FG9E Brevete pentru soi de plantă eliberate	64
III. Mărci	67
Cereri de înregistrare	70
Mărci înregistrate în baza cererilor acceptate parțial	121
Lista certificatelor de înregistrare a mărcilor eliberate în iunie 2022	133
Lista mărcilor reînnoite	137
IV. Indicații geografice, denumiri de origine, specialități tradiționale garantate	141
Lista indicațiilor geografice sau a denumirilor de origine înregistrate	143
V. Design industrial (Desene și modele industriale)	145
BA1L Cereri de înregistrare	149
FF4L Lista desenelor și modelelor industriale înregistrate	167
FG4L Lista certificatelor de înregistrare a desenelor și modelelor industriale eliberate	167
ND4L Lista desenelor și modelelor industriale reînnoite	167
FG4L Lista desenelor și modelelor industriale înregistrate în Republica Moldova conform Aranjamentului de la Haga, aranjate în ordinea numerelor de înregistrare internațională și în ordinea claselor CIDMI	168,169
VI. Modificări intervenite în statutul juridic al cererilor și titlurilor de protecție	171
Lista modificărilor	172
Lista contractelor de cesiune	174
Lista contractelor de licență	174
FA9A Lista cererilor de brevet de invenție retrase	175
FC9A Lista cererilor de brevet de invenție respinse	175
MM4A Lista brevetelor de invenție a căror valabilitate a încetat înainte de termen prin neachitarea taxei (cu dreptul de restabilire)	175
MM4A Lista brevetelor de invenție a căror valabilitate a încetat înainte de termen prin neachitarea taxei, pentru care termenul de restabilire a expirat	176
FA9Y Lista cererilor de brevet de invenție de scurtă durată retrase	176
FC9Y Lista cererilor de brevet de invenție de scurtă durată respinse	176
MM9Y Lista brevetelor de invenție de scurtă durată a căror valabilitate a încetat înainte de termen prin neachitarea taxei (cu dreptul de restabilire)	176
FC9E Lista cererilor de publicare a traducerii fasciculului de brevet european respinse	177
MM4E Lista brevetelor europene validate a căror valabilitate a încetat înainte de termen prin neachitarea taxei (cu dreptul de restabilire)	177
LD4E Publicarea traducerii fasciculului de brevet european validat în Republica Moldova menținut în forma limitată	178
MM9E Lista brevetelor pentru soi de plantă a căror valabilitate a încetat înainte de termen prin neachitarea taxei, pentru care termenul de restabilire a expirat	179
Lista cererilor de înregistrare a mărcilor retrase	179
Lista cererilor de înregistrare a mărcilor respinse	180
Lista certificatelor de înregistrare a mărcilor al căror termen de valabilitate a expirat (inclusiv termenul de grație)	181
Lista mărcilor valabilitatea înregistrării cărora expiră în decembrie 2022	184
FA9L Lista desenelor și modelelor industriale retrase	187
FC4L Lista desenelor și modelelor industriale respinse	188
MK4L Lista certificatelor de înregistrare a desenelor și modelelor industriale al căror termen de valabilitate a expirat (inclusiv termenul de grație)	188
Lista eratelor	188
VII. Comisia de contestații a AGEPI	191
VIII. Comisia de mediere	191
IX. Decizii ale instanțelor judecătorești	195
X. Monitor	199
XI. Materiale de informare din domeniul proprietății intelectuale	199

CONTENTS

	General information	5
I.	Inventions	7
	BB1A Published patent applications	15
	BB2A Published European patent applications for which validation in the Republic of Moldova has been requested	18
	FF4A Granted patents for invention	40
	FF9Y Granted short-term patents for invention	44
	FG9A Publication of the translation of the European patent specification validated in the Republic of Moldova	49
	FG4A List of issued patents for invention	55
	FG9Y List of issued short-term patents for invention	55
II.	Plant varieties	57
	BZ9E Published plant variety patent applications	59
	FF9E Granted plant variety patents	62
	FG9E Issued plant variety patents	64
III.	Trademarks	67
	Applications for registration	70
	Trademarks registered on the basis of partially accepted applications	121
	List of trademark registration certificates issued in June 2022	133
	List of renewed trademarks	137
IV.	Geographical indications, appellations of origin, traditional specialties guaranteed	141
	List of registered geographical indications appellations of origin	143
V.	Industrial design	145
	BA1L Applications for registration	149
	FF4L List of registered industrial designs	167
	FG4L List of issued industrial design registration certificates	167
	ND4L List of renewed industrial designs	167
	FG4L List of industrial designs registered in the Republic of Moldova according to the Hague Agreement grouped in the numerical order and in the order of the ICID	168, 169
VI.	Amendments in the legal status of applications and titles of protection	171
	List of amendments	172
	List of assignment agreements	174
	List of license agreements	174
	FA9A List of withdrawn patent applications	175
	FC9A List of rejected patent applications	175
	MM4A List of invalid patents for invention by nonpayment of fee (with the right of revalidation) ...	175
	MM4A List of invalid patents for invention by nonpayment of fee, for which the term of revalidation has expired	176
	FA9Y List of withdrawn short-term patent applications	176
	FC9Y List of rejected short-term patent applications	176
	MM9Y List of invalid short-term patents for invention by nonpayment of fee (with the right of revalidation)	176
	FC9E List of rejected applications for the publication of the translation of the European patent specification	177
	MM4E List of invalid of validated European patents by nonpayment of fee (with the right of revalidation)	177
	LD4E Publication of the translation of the European patent specification validated in the Republic of Moldova, maintained in limited form	178
	MM9E List of invalid plant variety patents by nonpayment of fee, for which the term of revalidation has expired ...	179
	List of withdrawn trademark applications	179
	List of rejected trademark applications	180
	List of trademark registration certificates the term of validity of which has expired (including the grace period)	181
	List of trademarks the term of validity of which expires in December 2022	184
	FA9L List of withdrawn industrial designs	187
	FC4L List of rejected industrial designs	188
	MK4L List of industrial design registration certificates the term of validity of which has expired (including the grace period)	188
	Errata	188
VII.	Appeals Board of the AGEPI	191
VIII.	Mediation Board	
IX.	Court decisions	195
X.	Monitor	199
XI.	Intellectual property information materials	

СОДЕРЖАНИЕ

	Общая информация	5
I.	Изобретения	7
	BB1A Опубликованные заявки на патент на изобретение	15
	BB2A Опубликованные заявки на европейский патент, для которых была испрошена валидация в Республике Молдова	18
	FF4A Предоставленные патенты на изобретения	40
	FF9Y Предоставленные краткосрочные патенты на изобретения	44
	FG9A Публикация перевода патентного документа валидированного в Республике Молдова европейского патента	49
	FG4A Перечень выданных патентов на изобретения	55
	FG9Y Перечень выданных краткосрочных патентов на изобретения	55
II.	Сорта растений	57
	BZ9E Опубликованные заявки на патент на сорт растения	59
	FF9E Предоставленные патенты на сорт растения	62
	FG9E Выданные патенты на сорт растения	64
III.	Товарные знаки	67
	Заявки на регистрацию	70
	Товарные знаки, зарегистрированные на основании частично акцептированных заявок	121
	Перечень свидетельств о регистрации товарных знаков, выданных в июне 2022 г.	133
	Перечень продленных товарных знаков	137
IV.	Географические указания, наименования мест происхождения, гарантированные традиционные продукты	141
	Перечень зарегистрированных географических указаний или наименований мест происхождения	143
V.	Промышленные рисунки и модели	145
	BA1L Заявки на регистрацию	149
	FF4L Перечень зарегистрированных промышленных рисунков и моделей	167
	FG4L Перечень выданных свидетельств о регистрации промышленных рисунков и моделей	167
	ND4L Перечень продленных промышленных рисунков и моделей	167
	FG4L Перечень промышленных рисунков и моделей, зарегистрированных в Республике Молдова в соответствии с Гаагским соглашением, расположенных в порядке номеров и по классам МКПО	168, 169
VI.	Изменения в юридическом статусе заявок и охранных документов	171
	Перечень изменений	172
	Перечень договоров об уступке	174
	Перечень лицензионных договоров	174
	FA9A Перечень отозванных заявок на патент	175
	FC9A Перечень отклоненных заявок на патент	175
	MM4A Перечень патентов на изобретения, срок действия которых истек в связи с неуплатой таксы (с правом восстановления)	175
	MM4A Перечень патентов на изобретения, срок действия которых истек в связи с неуплатой таксы, для которых срок восстановления истек	176
	FA9Y Перечень отозванных заявок на краткосрочный патент	176
	FC9Y Перечень отклоненных заявок на краткосрочный патент	176
	MM9Y Перечень краткосрочных патентов на изобретения, срок действия которых истек в связи с неуплатой таксы (с правом восстановления)	176
	FC9E Перечень отклоненных заявлений о публикации перевода патентного документа европейского патента	177
	MM4E Перечень валидированных европейских патентов, срок действия которых истек в связи с неуплатой таксы (с правом восстановления)	177
	LD4E Публикация перевода патентного документа валидированного в Республике Молдова европейского патента, поддерживаемого в ограниченной форме	178
	MM9E Перечень патентов на сорт растения, срок действия которых истек в связи с неуплатой таксы, для которых срок восстановления истек	179
	Перечень отозванных заявок на товарные знаки	179
	Перечень отклоненных заявок на товарные знаки	180
	Перечень свидетельств о регистрации товарных знаков, срок действия которых истек (включая льготный период)	181
	Перечень товарных знаков, срок действия которых истекает в декабре 2022 г.	184
	FA9L Перечень отозванных промышленных рисунков и моделей	187
	FC4L Перечень отклоненных промышленных рисунков и моделей	188
	MK4L Перечень свидетельств о регистрации промышленных рисунков и моделей, срок действия которых истек (включая льготный период)	188
	Перечень поправок	188
VII.	Комиссия AGEPI по рассмотрению возражений	191
VIII.	Комиссия по медиации	
IX.	Решения судебных инстанций	195
X.	Monitor	199
XI.	Информационные материалы из области интеллектуальной собственности	

Informație generală

Buletinul Oficial de Proprietate Intelectuală conține informație din domeniu.

Secțiuni speciale sunt destinate invențiilor, soiurilor de plante, mărcilor, indicațiilor geografice, denumirilor de origine, desenelor și modelelor industriale.

Persoanele interesate pot urmări regimul juridic al cererilor de solicitare a protecției, al obiectelor de proprietate industrială brevetate și înregistrate pe teritoriul Republicii Moldova. Buletinul include indexuri lunare și semestriale sistematizate. În Buletin se publică acte oficiale, regulamente, convenții internaționale, acorduri bilaterale, norme și standarde în domeniu etc.

General information

The Official Bulletin of Intellectual Property contains different information.

Special sections are destined for inventions, plant varieties, trademarks, geographical indications, appellations of origin, industrial designs.

Users of this information will be able to follow the legal regime of the applications requiring protection, the industrial property objects patented and registered in the Republic of Moldova. The Bulletin comprises the monthly and semi-annual regular indexes. In the Bulletin are published official acts, regulations, international conventions, bilateral agreements, standards in the field etc.

Общая информация

Официальный бюллетень интеллектуальной собственности содержит разнообразную информацию. Специальные разделы предназначены для изобретений, сортов растений, товарных знаков, географических указаний, наименований мест происхождения, промышленных рисунков и моделей. Заинтересованные лица смогут проследить за юридическим статусом заявок на охрану промышленной собственности, запатентованных и зарегистрированных в Республике Молдова объектов промышленной собственности. Бюллетень включает систематизированные ежемесячные и полугодовые указатели. В бюллетене публикуются официальные документы, положения, международные конвенции, двусторонние соглашения, нормы и стандарты в области промышленной собственности и т.д.

Extras din codurile normalizate ale Organizației Mondiale de Proprietate Intelectuală (norma ST. 3 OMPI) referitoare la organizațiile internaționale și țările care eliberează sau înregistrează titluri de proprietate industrială (lista este actualizată de OMPI în 2019)

AD	Andorra	EA	Organizația Eurasiatică de Brevete (OEAB)	JP	Japonia	PH	Filipine
AE	Emiratele Arabe Unite	EC	Ecuador	KE	Kenya	PK	Pakistan
AF	Afganistan	EE	Estonia	KG	Kârgâzstan	PL	Polonia
AL	Albania	EG	Egipt	KH	Cambodgia	PT	Portugalia
AM	Armenia	EM	Oficiul Uniunii Europene pentru Proprietate Intelectuală (EUIPO)	KP	Republica Populară Democrată Coreeană	PY	Paraguay
AO	Angola	EP	Oficiul European de Brevete (OEB)	KR	Republica Coreea	QA	Qatar
AP	Organizația Regională Africană de Proprietate Intelectuală (ARIPO)	ES	Spania	KW	Kuweit	QZ	Oficiul Comunitar pentru Soiuri de Plante (Uniunea Europeană) (CPVO)
AR	Argentina	ET	Etiopia	KY	Insulele Cayman	RO	România
AT	Austria	EU	Uniunea Europeană	KZ	Kazahstan	RS	Serbia
AU	Australia	FI	Finlanda	LA	Republica Democrată Populară Laos	RU	Federația Rusă
AZ	Azerbaidjan	FK	Insulele Falkland (Malvine)	LB	Liban	RW	Rwanda
BA	Bosnia și Herțegovina	FR	Franța	LI	Liechtenstein	SA	Arabia Saudită
BD	Bangladesh	GB	Regatul Unit	LK	Sri Lanka	SE	Suedia
BE	Belgia	GE	Georgia	LR	Liberia	SG	Singapore
BF	Burkina Faso	GG	Guernsey	LS	Lesotho	SI	Slovenia
BG	Bulgaria	GH	Ghana	LT	Lituania	SK	Slovacia
BM	Insulele Bermude	GI	Gibraltar	LU	Luxemburg	SL	Sierra Leone
BN	Brunei Darussalam	GL	Groenlanda	LV	Letonia	SM	San Marino
BR	Brazilia	GM	Gambia	LY	Libia	SN	Senegal
BS	Bahamas	GN	Guineea	MA	Maroc	SO	Somalia
BT	Bhutan	GR	Grecia	MC	Monaco	SV	Salvador
BX	Oficiul din Benelux pentru Proprietate Intelectuală (BOIP)	GT	Guatemala	MD	Republica Moldova	SY	Republica Arabă Siriană
BY	Belarus	GW	Guineea-Bissau	ME	Muntelegru	TD	Ciad
CA	Canada	GY	Guyana	MG	Madagascar	TH	Thailanda
CF	Republica Centrafricană	HK	HONG KONG, China	MK	Macedonia de Nord	TJ	Tadjikistan
CG	Congo	HN	Honduras	MN	Mongolia	TM	Turkmenistan
CH	Elveția	HR	Croația	MR	Mauritania	TN	Tunisia
CI	Coasta de Fildeș	HT	Haiti	MS	Montserrat	TR	Turcia
CL	Chile	HU	Ungaria	MT	Malta	TT	Trinidad și Tobago
CM	Camerun	IB	Biroul Internațional al Organizației Mondiale de Proprietate Intelectuală (OMPI)	MU	Mauritius	TW	Taiwan Provincie Chineză
CN	China	ID	Indonezia	MV	Maldive	UA	Ucraina
CO	Columbia	IE	Irlanda	MX	Mexic	US	Statele Unite ale Americii
CR	Costa Rica	IL	Israel	MY	Malaezia	UY	Uruguay
CU	Cuba	IN	India	MZ	Mozambic	UZ	Uzbekistan
CV	Republica Capului Verde	IQ	Irak	NG	Nigeria	VC	Sfântul Vincent și Grenadinele
CY	Cipru	IR	Iran (Republica Islamică)	NI	Nicaragua	VE	Venezuela (Republica Bolivariană)
CZ	Cehia	IS	Islanda	NL	Olanda	VG	Insulele Virgine Britanice
DE	Germania	IT	Italia	NO	Norvegia	VN	Vietnam
DK	Danemarca	IT	Italia	NP	Nepal	WO	Organizația Mondială de Proprietate Intelectuală (OMPI)
DO	Republica Dominicană	JM	Jamaica	NZ	Noua Zeelandă	YE	Yemen
DZ	Algeria	JO	Iordania	OA	Organizația Africană de Proprietate Intelectuală (OAPI)	ZA	Africa de Sud
				OM	Oman		
				PA	Panama		
				PE	Peru		

I

Invenții / Inventions / Изобретения

Protecția juridică a invențiilor în Republica Moldova se asigură în temeiul Legii nr. 50/2008 privind protecția invențiilor.

În conformitate cu Legea, brevetele de invenție sunt eliberate de AGEPI și certifică prioritatea, calitatea de autor și dreptul exclusiv al titularilor de brevete asupra invențiilor. O invenție este brevetabilă, dacă este nouă, rezultă dintr-o activitate inventivă și este susceptibilă de aplicare industrială.

Cererea de brevet se depune la AGEPI de către orice persoană care dispune de dreptul de a solicita brevet, personal sau prin reprezentant, și trebuie să includă documentele prevăzute la art. 33 din Lege.

În prezenta Secțiune se publică datele referitoare la cererile de brevet de invenție, brevetele și brevetele de scurtă durată acordate, în special datele bibliografice, rezumatele și, după caz, materialele grafice ale acestora, datele bibliografice referitoare la cererile de brevet european pentru care se solicită validarea în Republica Moldova și la brevetele europene validate, precum și listele brevetelor și brevetelor de scurtă durată eliberate.

Rezumatele cererilor de brevet și ale brevetelor acordate se publică în ordinea indicilor Clasificării Internaționale de Brevete (CIB), prima literă din indice fiind simbolul unei secțiuni CIB.

Legal protection of inventions in the Republic of Moldova is afforded on the basis of the Law No. 50/2008 on the Protection of Inventions.

In accordance with this Law, the patents for invention are granted by the AGEPI and shall attest to the priority date, the authorship and the exclusive right of patent owners in the invention. An invention may be patented if it is new, if it involves an inventive step and if it is susceptible of industrial application.

The patent application shall be filed with the AGEPI, directly or through a representative, by any person entitled to apply for a patent, and shall contain the documents provided for in Art. 33 of the Law.

In the Section are published data on patent applications, granted patents and short-term patents for invention, particularly bibliographic data, abstracts and, where appropriate, graphic materials thereof, bibliographic data on European patent applications for which validation in the Republic of Moldova is sought and on validated European patents, and lists of issued patents and short-term patents for invention.

The abstracts of the patent applications and of the granted patents are published in the order of the International Patent Classification (IPC) indexes, the first letter being the symbol of a IPC section.

Правовая охрана изобретений в Республике Молдова обеспечивается на основе Закона № 50/2008 об охране изобретений.

В соответствии с Законом, патенты на изобретения выдаются AGEPI и удостоверяют приоритет, авторство и исключительное право патентообладателей на изобретения. Изобретение патентоспособно, если оно является новым, имеет изобретательский уровень и применимо в промышленности.

Заявка на патент подается в AGEPI лицом, которому принадлежит право на получение патента, лично или через представителя и должна содержать документы, предусмотренные в ст. 33 Закона.

В данном Разделе публикуются сведения о заявках на изобретения, о предоставленных патентах на изобретения и краткосрочных патентах, в частности библиографические данные, рефераты и при необходимости их графические изображения, библиографические данные, относящиеся к заявкам на европейские патенты, валидация которых была испрошена в Республике Молдова, и к валидированным европейским патентам, а также перечни выданных патентов на изобретения и краткосрочных патентов на изобретения.

Рефераты заявок на патент и на предоставленные патенты публикуются в порядке индексов Международной патентной классификации (МПК), первая буква индекса обозначая раздел МПК.

**CODURILE INID ÎN BAZA NORMEI OMPI ST.9
PENTRU IDENTIFICAREA DATELOR BIBLIOGRAFICE REFERITOARE
LA DOCUMENTELE DE BREVET, PUBLICATE DE AGEPI**

**INID CODES FOR THE IDENTIFICATION BIBLIOGRAPHIC DATA
IN PATENT DOCUMENTS PUBLISHED BY AGEPI,
ACCORDING TO WIPO STANDARD ST.9**

**КОДЫ ИНИД (INID) ДЛЯ ИДЕНТИФИКАЦИИ БИБЛИОГРАФИЧЕСКИХ ДАННЫХ,
ОТНОСЯЩИХСЯ К ПАТЕНТНЫМ ДОКУМЕНТАМ, В СООТВЕТСТВИИ
СО СТАНДАРТОМ ST.9 ВОИС, ПУБЛИКУЕМЫЕ AGEPI**

- (11) Numărul titlului de protecție
Number of the title of protection
Номер охранного документа
- (12) Denumirea tipului de document
Designation of the kind of document
Наименование типа документа
- (13) Codul tipului de document conform normei ST.16 OMPI
Kind-of-document code according to WIPO Standard ST.16
Код вида документа в соответствии со Стандартом ST.16 ВОИС
- (15) Informații privind corectarea sau modificarea documentului
Document correction or modification information
Информация об исправлениях или изменениях, внесенных в документ
- (21) Numărul de depozit
Number assigned to the application
Номер заявки
- (22) Data de depozit
Date of filing the application
Дата подачи заявки
- (23) Data priorității de expoziție
Date of exhibition priority
Дата выставочного приоритета
- (31) Numărul cererii prioritare
Number assigned to priority application
Номер приоритетной заявки
- (32) Data de depozit a cererii prioritare
Date of filing of priority application
Дата подачи приоритетной заявки
- (33) Țara cererii prioritare, codul conform normei ST.3 OMPI
Country of the priority application, code according to WIPO Standard ST.3
Страна приоритетной заявки, код в соответствии со Стандартом ST.3 ВОИС
- (41) Data publicării cererii: numărul BOPI, anul
Date of publication of the application: number of BOPI, year
Дата публикации заявки: номер BOPI, год
- (45) Data publicării hotărârii de acordare a titlului de protecție: numărul BOPI, anul
Date of publication of the decision of grant of the title of protection: number of BOPI, year
Дата публикации решения о предоставлении охранного документа: номер BOPI, год
- (46) Data publicării traducerii revendicărilor cererii de brevet european
Date of publication of the translation of the claims of an European patent application
Дата публикации перевода формулы заявки на европейский патент
Data publicării traducerii revendicărilor modificate
Date of publication of the translation of the amended claims
Дата публикации перевода измененной формулы

- (47) **Data eliberării titlului de protecție: numărul BOPI, anul**
Date of issuance of the title of protection: number of BOPI, year
Дата выдачи охранного документа: номер BOPI, год
- (48) **Data publicării documentului corectat sau modificat**
Date of publication of a corrected or modified document
Дата публикации скорректированного или измененного документа
- (49) **Data publicării traducerii fasciculului de brevet european validat**
Date of publication of the translation of the validated European patent specification
Дата публикации перевода патентного документа валидированного европейского патента
Data publicării traducerii fasciculului de brevet european validat menținut în forma modificată
Date of publication of the translation of the validated European patent specification maintained in its amended form
Дата публикации перевода патентного документа валидированного европейского патента в измененной форме
- (51) **Clasificarea Internațională de Brevete**
International Patent Classification
Международная патентная классификация
- (54) **Titlul invenției sau denumirea soiului de plantă**
Title of the invention or name of the plant variety
Название изобретения или наименование сорта растения
- (56) **Lista documentelor referitoare la stadiul anterior**
List of prior art documents
Перечень документов-аналогов
- (57) **Rezumatul sau revendicările**
Abstract or claims
Реферат или формула изобретения
- (62) **Numărul și data depozitului cererii anterioare din care prezentul document este divizionar**
Number and filing date of the earlier application from which the present patent document has been divided up
Номер и дата подачи более ранней заявки, из которой выделен настоящий документ
- (67) **Numărul cererii transformate și data transformării**
Number of converted patent application and date of conversion
Номер преобразованной заявки и дата преобразования
- (68) **Numărul și data de publicare a brevetului de bază pentru certificatul complementar de protecție**
Number and publication date of the basic patent for the supplementary protection certificate
Номер и дата публикации основного патента для дополнительного свидетельства об охране
- (71) **Numele solicitantului (solicitanților), codul țării conform normei ST.3 OMPI**
Name(s) of applicant(s), code of the country according to WIPO Standard ST.3
Имя заявителя (заявителей), код страны в соответствии со Стандартом ST.3 ВОИС
- (72) **Numele inventatorului (inventatorilor) sau amelioratorului (amelioratorilor), codul țării conform normei ST.3 OMPI**
Name(s) of inventor(s) or breeder(s), code of the country according to WIPO Standard ST.3
Имя изобретателя (изобретателей) или селекционера (селекционеров) код страны в соответствии со Стандартом ST.3 ВОИС
- (73) **Numele sau denumirea titularului (titularilor), codul țării conform normei ST.3 OMPI**
Name(s) of owner(s), code of the country according to WIPO Standard ST.3
Имя или наименование патентовладельца (патентовладельцев), код страны в соответствии со Стандартом ST.3 ВОИС
- (74) **Numele mandatarului autorizat**
Name of patent attorney
Имя патентного поверенного
- (80) **Data publicării de către OEB a mențiunii acordării brevetului european**
Date of publication of the mention of the grant of the European patent by the EPO
Дата публикации ЕПВ сведений о предоставлении европейского патента
Data publicării de către OEB a mențiunii privind menținerea brevetului european în forma modificată
Date of publication of the mention of the grant of the European patent by the EPO in its amended form
Дата публикации ЕПВ сведений о поддержании европейского патента в измененной форме

- (82) Data publicării solicitării de validare a brevetului european
Date of publication of the request for validation of the European patent
Дата публикации заявки о валидации европейского патента
- (85) Data deschiderii fazei naționale în conformitate cu PCT
Date of commencement of the national phase pursuant to PCT
Дата открытия национальной фазы в соответствии с PCT
- (86) Cerere internațională (PCT): numărul și data de depozit
PCT international application: number and filing date
Международная заявка (PCT): номер и дата подачи
- (87) Publicarea cererii internaționale (PCT) sau cererii comunitare pentru soi de plantă (EC): numărul și data
Publication of the PCT international application or the community plant variety application (EC): number and date
Публикация международной заявки (PCT) или заявки на сорт растения Евросоюза: номер и дата подачи
- (92) Numărul și data primei autorizații de lansare pe piață în Republica Moldova a produsului medicamentos sau fitofarmaceutic
Number and date of the first national authorization to place the medicinal or phytopharmaceutical product on the market in the Republic of Moldova
Номер и дата первого разрешения на продажу фармацевтического или фитофармацевтического продукта на территории Республики Молдова
- (94) Data expirării termenului de valabilitate a certificatului complementar de protecție
Date of expiry of the term of validity of the supplementary protection certificate
Дата истечения срока действия дополнительного свидетельства об охране
- (95) Denumirea produsului protejat printr-un brevet de bază pentru care a fost cerut sau eliberat certificatul complementar de protecție
Name of the product protected by a basic patent and in respect of which the supplementary protection certificate has been applied for or issued
Название продукта охраняемого основным патентом, в отношении которого было испрашено или выдано дополнительное свидетельство об охране
- (96) Numărul cererii și data de depozit a cererii de brevet european
Number and filing date of the European patent application
Номер и дата подачи заявки на европейский патент
- (97) Numărul și data publicării de către OEB a cererii de brevet european
Number and date of publication of the European patent application by the EPO
Номер и дата публикации ЕПВ заявки на европейский патент

**CODURILE PENTRU IDENTIFICAREA DIFERITELOR TIPURI
DE DOCUMENTE DE BREVET ÎN BAZA NORMEI OMPI ST.16,
PUBLICATE DE AGEPI**

**CODES FOR THE IDENTIFICATION OF DIFFERENT KINDS
OF PATENT DOCUMENTS ACCORDING TO WIPO
STANDARD ST.16, PUBLISHED BY AGEPI**

**КОДЫ ДЛЯ ИДЕНТИФИКАЦИИ РАЗЛИЧНЫХ ВИДОВ ПАТЕНТНЫХ
ДОКУМЕНТОВ В СООТВЕТСТВИИ СО СТАНДАРТОМ ВОИС ST.16,
ПУБЛИКУЕМЫЕ AGEPI**

(Lista completă a codurilor utilizate de AGEPI poate fi consultată pe web site-ul AGEPI:
http://agepi.gov.md/sites/default/files/2016/01/coduri_st16_ro_18.01.2016.pdf)

**1.1 CODURILE PENTRU DOCUMENTELE DE BREVET DE INVENȚIE
CODES FOR PATENT DOCUMENTS
КОДЫ ДЛЯ ПАТЕНТНЫХ ДОКУМЕНТОВ**

- A0** – cerere de brevet de invenție publicată înainte de termenul legal de 18 luni de la data de depozit sau data priorității recunoscute
– patent application published before the established term of 18 months after the filing date or recognized priority date
– заявка на патент на изобретение, опубликованная раньше установленного 18-месячного срока с даты подачи или даты признанного приоритета

- A1** – cerere de brevet de invenție publicată în termenul legal, împreună cu raportul de documentare
- patent application published within the established term with a search report
 - заявка на патент на изобретение, опубликованная в установленный срок вместе с отчетом о поиске
- A2** – cerere de brevet de invenție publicată în termenul legal, fără raportul de documentare
- patent application published within the established term without a search report
 - заявка на патент на изобретение, опубликованная в установленный срок без отчета о поиске
- A3** – raport de documentare al cererii de brevet de invenție (publicat ulterior publicării cererii)
- search report of a patent application (published after publication of the application)
 - отчет о поиске заявки на изобретение (опубликованный после публикации заявки)
- A8** – cerere de brevet de invenție publicată cu corecturi sau modificări în pagina de capăt (bibliografică) a documentului
- patent application published with corrected or modified first page of the document
 - заявка на патент на изобретение, опубликованная с исправлениями или изменениями в титульном листе
- A9** – cerere de brevet de invenție cu corecturi sau modificări ale oricărei părți a documentului
- patent application with corrections or amendments to any part of the document
 - заявка на патент на изобретение, опубликованная с исправлениями или изменениями любой части документа
- B1** – brevet de invenție acordat
- granted patent for invention
 - предоставленный патент на изобретение
- B2** – brevet de invenție acordat, amendat în urma procedurilor de opoziție
- granted patent for invention, amended after opposition procedures
 - предоставленный патент на изобретение, измененный вследствие процедур возражения
- B8** – brevet de invenție acordat, cu corecturi sau modificări în pagina de capăt (bibliografică) a documentului
- granted patent for invention with corrected or modified first page of the document
 - предоставленный патент на изобретение, с исправлениями или изменениями в титульном листе
- B9** – brevet de invenție acordat, cu corecturi sau modificări ale oricărei părți a documentului
- granted patent for invention with corrections or amendments to any part of the document
 - предоставленный патент на изобретение, с исправлениями или изменениями любой части описания, формулы изобретения и/или чертежей
- C1** – brevet de invenție eliberat
- issued patent for invention
 - выданный патент на изобретение
- C3** – brevet de invenție eliberat, amendat în urma procedurilor de limitare sau anulare
- issued patent for invention, amended after limitation or cancellation procedures
 - выданный патент на изобретение, измененный вследствие процедур ограничения или признания патента недействительным
- C8** – brevet de invenție eliberat, cu corecturi sau modificări în pagina de capăt (bibliografică) a documentului
- issued patent for invention with corrections or amendments to the front (bibliographic) page of the document
 - выданный патент на изобретение, с изменениями или исправлениями в титульном листе документа
- C9** – brevet de invenție eliberat, cu corecturi sau modificări ale oricărei părți a documentului
- issued patent for invention with corrections or amendments to any part of the document
 - выданный патент на изобретение, с изменениями или исправлениями в любой части документа
- T1** – traducerea revendicărilor cererii de brevet european
- translation of the claims of a European patent application
 - перевод формулы заявки на европейский патент
- T2** – traducerea fasciculului de brevet european validat
- translation of the validated European patent specification
 - перевод валидированного европейского патента
- T3** – traducerea fasciculului de brevet european validat menținut în forma modificată
- translation of the validated European patent specification maintained in its amended form
 - перевод валидированного европейского патента, поддерживаемого в измененной форме
- T4** – traducerea fasciculului de brevet european validat menținut în forma limitată
- translation of the validated European patent specification maintained in limited form
 - перевод валидированного европейского патента, поддерживаемого в ограниченной форме
- T8** – traducerea corectată a fasciculului de brevet european validat cu corecturi în pagina de capăt (bibliografică) a documentului
- corrected translation of the validated European patent specification with corrections to the front (bibliographic) page of the document

- скорректированный перевод валидированного европейского патента, с исправлениями в титульном листе документа

- T9** – traducerea corectată a fasciculului de brevet european validat cu corecturi ale oricărei părți a documentului
- corrected translation of the validated European patent specification with corrections to any part of the document
 - скорректированный перевод валидированного европейского патента, с исправлениями в любой части документа

1.2 CODURILE PENTRU DOCUMENTELE DE BREVET DE INVENȚIE DE SCURTĂ DURATĂ CODES FOR SHORT-TERM PATENT DOCUMENTS КОДЫ ДЛЯ КРАТКОСРОЧНЫХ ПАТЕНТНЫХ ДОКУМЕНТОВ

- U0** – cerere de brevet de invenție de scurtă durată publicată înainte de termenul legal de 18 luni de la data de depozit sau data priorității recunoscute
- short-term patent application published before the established term of 18 months after the filing date or recognized priority date
 - заявка на краткосрочный патент на изобретение, опубликованная раньше установленного 18-месячного срока с даты подачи или даты признанного приоритета
- U1** – cerere de brevet de invenție de scurtă durată publicată la termen, împreună cu raportul de documentare
- short-term patent application published within the established term together with a search report
 - заявка на краткосрочный патент на изобретение, опубликованная в срок вместе с отчетом о поиске
- U2** – cerere de brevet de invenție de scurtă durată publicată la termen, fără raportul de documentare
- short-term patent application published within the established term without a search report
 - заявка на краткосрочный патент на изобретение, опубликованная в срок без отчета о поиске
- U3** – raport de documentare al unei cereri de brevet de invenție de scurtă durată (publicat ulterior publicării cererii)
- search report of a short-term patent application (published after publication of the application)
 - отчет о поиске по заявке на краткосрочный патент на изобретение (опубликованный после публикации заявки)
- Y** – brevet de invenție de scurtă durată acordat
- granted short-term patent for invention
 - предоставленный краткосрочный патент на изобретение
- Y3** – brevet de invenție de scurtă durată acordat, amendat în urma procedurii de opoziție
- granted short-term patent for invention, amended after opposition procedure
 - предоставленный краткосрочный патент на изобретение, измененный вследствие процедуры возражения
- Y8** – brevet de invenție de scurtă durată acordat, cu corecturi sau modificări în pagina de capăt (bibliografică) a documentului
- granted short-term patent for invention with corrections or amendments to the front (bibliographic) page of the document
 - предоставленный краткосрочный патент на изобретение, с изменениями или исправлениями в титульном листе документа
- Y9** – brevet de invenție de scurtă durată acordat, cu corecturi sau modificări ale oricărei părți a documentului
- granted short-term patent for invention with corrections or amendments to any part of the document
 - предоставленный краткосрочный патент на изобретение, с изменениями или исправлениями в любой части документа
- Z** – brevet de invenție de scurtă durată eliberat
- issued short-term patent for invention
 - выданный краткосрочный патент на изобретение
- Z4** – brevet de invenție de scurtă durată eliberat, amendat în urma procedurilor de limitare sau de anulare
- issued short-term patent for invention, amended after limitation or cancellation procedures
 - выданный краткосрочный патент на изобретение, измененный вследствие процедур ограничения или признания патента недействительным
- Z5** – brevet de invenție de scurtă durată prelungit
- extended short-term patent for invention
 - продленный краткосрочный патент на изобретение
- Z6** – brevet de invenție de scurtă durată prelungit, amendat în urma procedurii de prelungire
- extended short-term patent for invention, amended after extension procedure
 - продленный краткосрочный патент на изобретение, измененный вследствие процедуры продления
- Z8** – brevet de invenție de scurtă durată eliberat sau prelungit, cu corecturi sau modificări în pagina de capăt (bibliografică) a documentului
- issued or extended short-term patent for invention with corrections or amendments to the front (bibliographic) page of the document
 - выданный или продленный краткосрочный патент на изобретение, с изменениями или исправлениями в титульном листе документа

- Z9** – brevet de invenție de scurtă durată eliberat sau prelungit, cu corecturi sau modificări ale oricărei părți
 – issued or extended short-term patent for invention with corrections or amendments to any part of the document
 – выданный или продленный краткосрочный патент на изобретение, с изменениями или исправлениями любой части документа

**CODURILE OMPI PENTRU CODIFICAREA TITLURILOR INFORMAȚIILOR
 REFERITOARE LA INVENȚII, PUBLICATE ÎN BULETINUL OFICIAL
 DE PROPRIETATE INTELECTUALĂ CONFORM NORMEI ST.17**

**WIPO CODES ON CODING OF HEADINGS OF ANNOUNCEMENTS CONCERNING
 INVENTIONS MADE IN THE OFFICIAL BULLETIN OF INTELLECTUAL PROPERTY
 IN ACCORDANCE WITH THE STANDARD ST.17**

**КОДЫ ВОИС ДЛЯ КОДИРОВАНИЯ ЗАГОЛОВКОВ ИНФОРМАЦИИ,
 ОТНОСЯЩЕЙСЯ К ИЗОБРЕТЕНИЯМ, ПУБЛИКУЕМОЙ В ОФИЦИАЛЬНОМ
 БЮЛЛЕТЕНЕ ИНТЕЛЛЕКТУАЛЬНОЙ СОБСТВЕННОСТИ
 В СООТВЕТСТВИИ СО СТАНДАРТОМ ST.17**

- BB1A** Cereri de brevet de invenție publicate
 Published patent applications
 Опубликованные заявки на патент на изобретение
- BB1Y** Cereri de brevet de invenție de scurtă durată publicate
 Published short-term patent applications
 Опубликованные заявки на краткосрочные патенты
- BB2A** Cereri de brevet european pentru care s-a solicitat validarea în Republica Moldova publicate
 Published European patent applications for which validation in the Republic of Moldova has been requested
 Опубликованные заявки на европейский патент, для которых была запрошена валидация в Республике Молдова
- FF4A** Brevete de invenție acordate
 Granted patents for invention
 Предоставленные патенты на изобретения
- FF9Y** Brevete de invenție de scurtă durată acordate
 Granted short-term patents for invention
 Предоставленные краткосрочные патенты на изобретения
- FG9A** Publicarea traducerii fasciculului de brevet european validat în Republica Moldova
 Publication of the translation of the European patent specification validated in the Republic of Moldova
 Публикация перевода описания изобретения к европейскому патенту, валидированному в Республике Молдова
- FA9A** Lista cererilor de brevet de invenție retrase
 List of withdrawn patent applications
 Перечень отозванных заявок на патент
- FC9A** Lista cererilor de brevet de invenție respinse
 List of rejected patent applications
 Перечень отклоненных заявок на патент
- FG4A** Lista brevetelor de invenție eliberate
 List of issued patents for invention
 Перечень выданных патентов на изобретения
- FG9Y** Lista brevetelor de invenție de scurtă durată eliberate
 List of issued short-term patents for invention
 Перечень выданных краткосрочных патентов на изобретение
- FA9Y** Lista cererilor de brevet de invenție de scurtă durată retrase
 List of withdrawn short-term patent applications
 Перечень отозванных заявок на краткосрочный патент
- FC9Y** Lista cererilor de brevet de invenție de scurtă durată respinse
 List of rejected short-term patent applications
 Перечень отклоненных заявок на краткосрочный патент
- FC9E** Lista cererilor de publicare a traducerii fasciculului de brevet european respinse
 List of rejected applications for the publication of the translation of the European patent specification
 Перечень отклоненных заявлений о публикации перевода патентного документа европейского патента

- MM4A** Decăderi din drepturile ce decurg din brevet de invenție
Forfeiture of rights deriving from the patent for invention
Утеря прав, вытекающих из патента на изобретение
- MM9Y** Decăderi din drepturile ce decurg din brevet de invenție de scurtă durată
Forfeiture of rights deriving from the short-term patent for invention
Утеря прав, вытекающих из краткосрочного патента на изобретение
- ND4Y** Lista brevetelor de invenție de scurtă durată al căror termen de valabilitate a fost prelungit
List of short-term patents for invention whose term of validity has been extended
Перечень краткосрочных патентов на изобретения, срок действия которых был продлен
- MK4A** Lista brevetelor de invenție a căror durată de valabilitate a expirat
List of expired patents for invention
Перечень патентов на изобретения, срок действия которых истек
- MK4Y** Lista brevetelor de invenție de scurtă durată a căror valabilitate a expirat
List of short-term patents for invention whose term of validity has been expired
Перечень краткосрочных патентов на изобретения, срок действия которых истек
- ML9Y** Lista cererilor de prelungire a termenului de valabilitate a brevetului de invenție de scurtă durată respinse
List of refused applications for extension of the term of validity of a short-term patent
Перечень отклоненных заявок на продление срока действия краткосрочного патента
- TH4A** Publicarea traducerii corectate a fasciculului de brevet european validat în Republica Moldova
Publication of the corrected translation of the European patent specification validated in the Republic of Moldova
Публикация исправленного варианта перевода описания изобретения к европейскому патенту, валидированному в Республике Молдова
- LD4E** Publicarea traducerii fasciculului de brevet european validat în Republica Moldova menținut în forma limitată
Publication of the translation of the European patent specification validated in the Republic of Moldova, maintained in limited form
Публикация перевода патентного документа валидированного в Республике Молдова европейского патента, поддерживаемого в ограниченной форме

SECȚIUNILE CLASIFICĂRII INTERNAȚIONALE DE BREVETE (CIB)

INTERNATIONAL PATENT CLASSIFICATION SECTIONS (IPC)

РАЗДЕЛЫ МЕЖДУНАРОДНОЙ ПАТЕНТНОЙ КЛАССИФИКАЦИИ (МПК)

- | | | | |
|----------|---|----------|--|
| A | NECESITĂȚI CURENTE ALE VIEȚII
HUMAN NECESSITIES
УДОВЛЕТВОРЕНИЕ ЖИЗНЕННЫХ
ПОТРЕБНОСТЕЙ ЧЕЛОВЕКА | E | CONSTRUCȚII FIXE
FIXED CONSTRUCTIONS
СТРОИТЕЛЬСТВО |
| B | TEHNICI INDUSTRIALE DIVERSE.
TRANSPORT PERFORMING
OPERATIONS. TRANSPORTING
РАЗЛИЧНЫЕ ТЕХНОЛОГИЧЕСКИЕ
ПРОЦЕССЫ. ТРАНСПОРТИРОВАНИЕ | F | MECANICĂ. ILUMINAT. ÎNCĂLZIRE. ARMAMENT.
EXPLOZIVE
MECHANICAL ENGINEERING. LIGHTING. HEATING.
WEAPONS. BLASTING
МЕХАНИКА. ОСВЕЩЕНИЕ. ОТОПЛЕНИЕ. ОРУЖИЕ.
ВЗРЫВНЫЕ РАБОТЫ |
| C | CHIMIE ȘI METALURGIE
CHEMISTRY. METALLURGY
ХИМИЯ И МЕТАЛЛУРГИЯ | G | FIZICĂ
PHYSICS
ФИЗИКА |
| D | TEXTILE ȘI HÂRTIE
TEXTILES. PAPER
ТЕКСТИЛЬ И БУМАГА | H | ELECTRICITATE
ELECTRICITY
ЭЛЕКТРИЧЕСТВО |

BB1A Cereri de brevet de invenție publicate / Published patent applications / Опубликованные заявки на патент на изобретение

Publicarea în BOPI a cererilor de brevet asigură solicitantului o protecție provizorie în condițiile prevăzute de art. 19 din Legea nr. 50/2008 privind protecția invențiilor. Descrierile cererilor de brevet, ale căror rezumate sunt publicate în BOPI, se află în biblioteca AGEPI, accesibile publicului, și pot fi consultate direct sau se pot comanda copii, contra cost.

Conform art. 89(1) din Lege, după publicarea cererii de brevet orice persoană poate să prezinte la AGEPI observații referitor la brevetabilitatea invenției care constituie obiectul cererii de brevet.

Publication of patent applications in BOPI provides for the applicant a provisional protection in accordance with Art. 19 of the Law No. 50/2008 on the Protection of Inventions.

Descriptions of the patent applications, the abstracts of which are published in BOPI, are available to the public in the AGEPI library and may be consulted directly or copies may be ordered for payment of an additional fee.

According to Art. 89(1) of the Law, in any proceedings before the AGEPI, following the publication of the patent application, any third party may present observations concerning the patentability of the invention to which the application relates.

Публикация заявок на патент в BOPI обеспечивает заявителю временную охрану на условиях, предусмотренных в ст. 19 Закона № 50/2008 об охране изобретений.

Описания к заявкам на патенты, рефераты которых опубликованы в BOPI, находятся в библиотеке AGEPI, общедоступны для ознакомления, а за дополнительную плату могут быть заказаны их копии.

Согласно ст. 89(1) Закона, после публикации заявки на патент любое лицо вправе представить в AGEPI свои замечания в отношении патентоспособности изобретения, являющегося предметом заявки на патент.

(21) a 2021 0002 (13) A2

(51) Int. Cl.: F02M 65/00 (2006.01)
F02M 51/06 (2006.01)

(22) 2021.01.20

(71)(72) BALAN Mihail, MD; JELIMALAI Anatolie, MD

(54) **Instalație de verificare a injectoarelor pentru combustibil gazos**

(57) Invenția se referă la o instalație de verificare a injectoarelor pentru combustibil gazos și poate fi aplicată în toate unitățile economice din domeniul industriei auto, serviciilor auto, precum și individual în condiții de casă.

Instalația, conform invenției, constă dintr-o carcasă (1), în partea de sus a căreia prin intermediul șuruburilor de reglare-fixare (3) este montată o rampă de presiune (2), dotată cu un racord de alimentare cu aer comprimat (4), un racord de evacuare a aerului comprimat (5) și un indicator de presiune (6). Între rampa de presiune (2) și tuburi (7) sunt instalate injectoarele (8), funcționarea cărora este simulată de un panou de comandă (9) prin intermediul unui cablu electric (10). De asemenea, de la panoul de comandă (9) prin intermediul unui fir electric (11) sunt acționate ventile electromagnetice (12), care sunt fixate între tuburi (7) și un canal de evacuare a aerului comprimat (13). Presiunea în tuburi (7) este controlată de manometre (14) prin intermediul unor conducte (15). Instalația este pusă în funcțiune prin conectarea unui cablu de alimentare (16) la sursa de energie electrică și racordului de alimentare (4) la recipientul cu aer comprimat. Carcasa (1) este dotată cu roți (17).

Revendicări: 1

Figuri: 3

*
* *

(54) **Gaseous fuel injector testing unit**

(57) The invention relates to a gaseous fuel injector testing unit and can be used in all economic entities in the field of automobile industry, service center, and also individually in household conditions.

The unit, according to the invention, consists of a frame (1), in the upper part of which by means of adjusting-retaining screws (3) is mounted a pressure ramp (2), equipped with a compressed air supply branch (4), a compressed air outlet branch (5) and a pressure

indicator (6). Between the pressure ramp (2) and the tubes (7) are installed injectors (8), the operation of which is simulated by a control panel (9) by means of an electric cable (10). Also, from the control panel (9) by means of an electric wire (11) are actuated the electromagnetic valves (12), which are fixed between the tubes (7) and the compressed air outlet channel (13). The pressure in the tubes (7) is controlled by pressure gauges (14) by means of pipelines (15). The unit is actuated by connecting a supply cable (16) to the electric power source and the supply branch (4) to the compressed air tank. The frame (1) is equipped with wheels (17).

Claims: 1

Fig.: 3

*
* *

(54) **Установка для проверки форсунок для газообразного топлива**

(57) Изобретение относится к установке для проверки форсунок для газообразного топлива и может быть использовано во всех хозяйственных субъектах в области автомобилестроения, автосервиса, а также индивидуально в домашних условиях.

Установка, согласно изобретению, состоит из каркаса (1), в верхней части которого посредством регулировочно-фиксирующих винтов (3) смонтирована рампа давления (2), снабженная патрубком подачи сжатого воздуха (4), патрубком отвода сжатого воздуха (5) и индикатором давления (6). Между рампой давления (2) и трубками (7) установлены форсунки (8), работа которых моделируется панелью управления (9) посредством электрического кабеля (10). Также с панели управления (9) посредством электрического провода (11) приводят в действие электромагнитные клапаны (12), которые закреплены между трубками (7) и каналом отвода сжатого воздуха (13). Давление в трубках (7) контролируется манометрами (14) посредством трубопроводов (15). Установка приводится в действие подключением питающего кабеля (16) к источнику электроэнергии и патрубка подачи (4) к емкости со сжатым воздухом. Каркас (1) снабжен колесами (17).

П. формулы: 1
Фиг.: 3

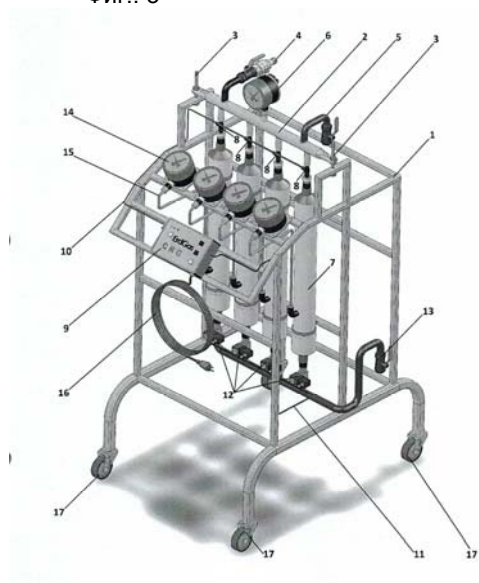

**BB2A Cereri de brevet european
pentru care s-a solicitat validarea
în Republica Moldova publicate /
Published European patent applications
for which validation in the Republic
of Moldova has been requested /
Опубликованные заявки на европейский па-
тент, для которых была испрашена
валидация в Республике Молдова**

A GEPI publică fiecare solicitare de validare după informarea de către OEB privind achitarea taxei stabilite pentru validare, dar nu înainte de expirarea unui termen de 18 luni de la data depunerii sau, dacă o prioritate a fost revendicată, de la data celei mai vechi priorități. O cerere de brevet european, pentru care s-a plătit taxa de validare, și un brevet european validat vor avea aceleași efecte ca și o cerere de brevet sau un brevet în conformitate cu Legea nr. 50/2008 privind protecția invențiilor.

A GEPI shall publish any request for validation after it has been informed by the EPO that the prescribed validation fee has been paid, but not before the expiry of a time limit of 18 months from the filing date or, if priority has been claimed, the earliest priority date. A European patent application for which the validation fee has been paid and a validated European patent shall have the same effects as a patent application and a patent in accordance with the Law No 50/2008 on the Protection of Inventions.

К каждое ходатайство о валидации публикуется Агентством после получения от ЕПВ подтверждения оплаты установленной таксы за валидацию, но не ранее истечения 18-месячного срока с даты подачи или, если испрашен приоритет, с даты наиболее раннего приоритета. Заявка на европейский патент, по которой была оплачена такса за валидацию, и валидированный европейский патент имеют то же действие, что и заявка на патент и патент в соответствии с Законом № 50/2008 об охране изобретений.

- (21) **e 2022 0633 (13) A1**
 (51) **Int.Cl.:** **C12N 15/113** (2010.01.01)
 (96) 20757170.4, 2020.07.31
 (87) WO 2021/022108, 2021.02.04
 (31) 201962881517P
 (32) 2019.08.01
 (33) US
 (71) ALNYLAM PHARMACEUTICALS, INC., US
 (72) LIU Jingxuan, US; MCININCH James D., US; HASLETT Patrick, US
 (54) **Compoziții de ARNi de carboxipeptidază B2 (CPB2) și procedee de utilizare a acestora**
Carboxypeptidase B2 (CPB2) iRNA compositions and methods of use thereof
Композиции РНКи карбоксипептидазы B2 (CPB2) и способы их применения

- (21) **e 2022 0634 (13) A1**
 (51) **Int.Cl.:** **C12N 15/113** (2010.01.01)
A61K 47/54 (2017.01.01)
 (96) 20757171.2, 2020.07.31
 (87) WO 2021/022109, 2021.02.04
 (31) 201962881556P
 (32) 2019.08.01
 (33) US
 (71) ALNYLAM PHARMACEUTICALS, INC., US
 (72) LIU Jingxuan, US; MCININCH James D., US; HASLETT Patrick, US
 (54) **Compoziții de ARNi de la membrul 2 din familia serpinelor F (SERPINF2) și procedee de utilizare a acestora**
Serpin family F member 2 (SERPINF2) iRNA compositions and methods of use thereof
Композиции РНКи от члена 2 семейства серпинов F (SERPINF2) и способы их применения

- (21) **e 2022 0635 (13) A1**
 (51) **Int.Cl.:** **A61K 39/395** (2006.01.01)
A61K 31/365 (2006.01.01)
C07K 16/28 (2006.01.01)
 (96) 20757758.6, 2020.07.31
 (87) WO 2021/022172, 2021.02.04
 (31) 201962881518P
 (32) 2019.08.01
 (33) US
 (71) INCYTE CORPORATION, US

- (72) SMITH Michael, US; NEWTON Robert C., US; OWENS Sherry, US
 (54) **Regim de dozare a inhibitorului IDO**
A dosing regimen for an IDO inhibitor
Режим дозирования ингибитора ИДО

- (21) **e 2022 0636 (13) A1**
 (51) **Int.Cl.:** **A61P 29/00** (2006.01.01)
A61K 47/54 (2017.01.01)
C07K 7/08 (2006.01.01)
C07K 14/47 (2006.01.01)
A61K 38/00 (2006.01.01)
 (96) 20758003.6, 2020.07.29
 (87) WO 2021/021873, 2021.02.04
 (31) 201962881623P
 (32) 2019.08.01
 (33) US
 (71) OKYO PHARMA LIMITED, GG
 (72) PATIL Rajkumar V., US; SHAILUBHAI Kunwar, US
 (54) **Compoziții care conțin analogi de peptidă medulară suprarenală bovină 8-22 (BAM8-22) și procedee de utilizare**
Compositions comprising bovine adrenal medulla 8-22 (BAM8-22) peptide analogs and methods of use
Композиции, содержащие аналоги пептида бычьего мозгового вещества надпочечников 8-22 (BAM8-22), и способы применения

- (21) **e 2022 0637 (13) A1**
 (51) **Int.Cl.:** **A61K 38/16** (2006.01.01)
A61P 3/10 (2006.01.01)
 (96) 20758004.4, 2020.07.29
 (87) WO 2021/021877, 2021.02.04
 (31) 201962881685P
 (32) 2019.08.01
 (33) US
 (71) ELI LILLY AND COMPANY, US
 (72) ALSINA-FERNANDEZ Jorge, US; GEISER Andrea Renee, US; GUO Lilly, US; KEYSER Samatha, US; LEE John, US; QU Hongchang, US; ROELL William Christopher, US
 (54) **Compuși agoniști ai GIPR**
GIPR-agonist compounds
Соединения-агонисты GIPR

- (21) **e 2022 0638 (13) A1**
 (51) **Int.Cl.:** **A61K 39/395** (2006.01.01)
A61P 37/00 (2006.01.01)
C07K 16/28 (2006.01.01)
C12P 21/08 (2006.01.01)
 (96) 20846154.1, 2020.08.03
 (87) WO 2021/022249, 2021.02.04
 (31) 201962881897P
 (32) 2019.08.01
 (33) US
 (71) JANSSEN BIOTECH, INC., US
 (72) ARROYO Santiago, US; DENNEY William, US
 (54) **Anticorpi anti-FcRn și procedee de utilizare a acestora**
FcRn antibodies and methods of use thereof
Антитела к FcRn и способы их применения
-
- (21) **e 2022 0639 (13) A1**
 (51) **Int.Cl.:** **B01L 3/00** (2006.01.01)
C08F 220/56 (2006.01.01)
C08F 212/10 (2006.01.01)
C08G 77/04 (2006.01.01)
C08G 77/14 (2006.01.01)
C12N 15/10 (2006.01.01)
C12Q 1/6869 (2018.01.01)
 (96) 20846579.9, 2020.07.22
 (87) WO 2021/021515, 2021.02.04
 (31) 201962881597P
 (32) 2019.08.01
 (33) US
 (71) ILLUMINA, INC., US
 (72) WU Yir-Shyuan, US; KHURANA Tarun Kumar, US; FARSHCHI Yasaman, US; CHEN Xi-Jun, US; HIRSCHBEIN Bernard, US
 (54) **Celule cu flux continuu**
Flow cells
Проточные ячейки
-
- (21) **e 2022 0640 (13) A1**
 (51) **Int.Cl.:** **A61K 38/00** (2006.01.01)
A61K 45/00 (2006.01.01)
A61P 1/00 (2006.01.01)
A61P 1/14 (2006.01.01)
 (96) 20849929.3, 2020.07.31
 (87) WO 2021/025997, 2021.02.11
- (31) 201962882387P; 201962882291P; 201962882361P; 201962882346P; 201962940196P; 201962940206P; 201962940232P; 201962940220P; 201962940200P; 201962940228P; 201962940208P
 (32) 2019.08.02; 2019.08.02; 2019.08.02; 2019.08.02; 2019.11.25; 2019.11.25; 2019.11.25; 2019.11.25; 2019.11.25; 2019.11.25; 2019.11.25
 (33) US; US; US; US; US; US; US; US; US; US
 (71) JANSSEN BIOTECH, INC., US
 (72) GANESAN Rajkumar, US; MARUTHACHALAM Bharathikumar Vellalore, US; ZWOLAK Adam, US; GEIST Brian, US; LIN-SCHMIDT Xiefan, US; VENKATARAMANI Sathyadevi, US; SINGH Sanjaya, US
 (54) **Materiale și metode pentru biotransport multidirecțional**
Materials and methods for multidirectional biotransportation
Материалы и методы разнонаправленного биотранспорта
-
- (21) **e 2022 0641 (13) A1**
 (51) **Int.Cl.:** **A61K 39/395** (2006.01.01)
A61K 47/68 (2017.01.01)
C07K 16/28 (2006.01.01)
 (96) 20850058.7, 2020.07.31
 (87) WO 2021/026000, 2021.02.11
 (31) 201962882387P; 201962882346P; 201962882361P; 201962882291P; 201962940196P; 201962940206P; 201962940208P; 201962940232P; 201962940228P; 201962940220P; 201962940200P
 (32) 2019.08.02; 2019.08.02; 2019.08.02; 2019.08.02; 2019.11.25; 2019.11.25; 2019.11.25; 2019.11.25; 2019.11.25; 2019.11.25
 (33) US; US; US; US; US; US; US; US; US; US
 (71) JANSSEN BIOTECH, INC., US
 (72) GANESAN Rajkumar, US; MARUTHACHALAM Bharathikumar Vellalore, US; ZWOLAK Adam, US; GEIST Brian, US; LIN-SCHMIDT Xiefan, US; VENKATARAMANI Sathyadevi, US; SINGH Sanjaya, US
 (54) **Materiale și procedee de țintire a receptorilor de anticorpi polimerici**

Materials and methods for polymeric anti-body receptor targeting
Материалы и способы нацеливания на рецепторы полимерных антител

-
- (21) e 2022 0642 (13) A1
 (51) Int.Cl.: A61B 50/30 (2016.01.01)
 A61B 50/20 (2016.01.01)
 A61B 50/00 (2016.01.01)
 (96) 21187488.8, 2017.09.11
 (97) 3925564, 2021.12.22
 (31) 201615266904
 (32) 2016.09.15
 (33) US
 (71) ETHICON, INC., US
 (72) DACEY Denise Marie, US; FAN Xiaole, US; PATRIARCA Jared James, US; MCHUGH KAROW Meredith, US
 (54) **Sisteme de ambalare sterile pentru dispozitive medicale**
Sterile packaging systems for medical devices
Стерильные упаковочные системы для медицинских устройств
-

- (21) e 2022 0643 (13) A1
 (51) Int.Cl.: C07D 401/14 (2006.01.01)
 C07D 403/14 (2006.01.01)
 C07D 405/14 (2006.01.01)
 C07D 413/14 (2006.01.01)
 C07D 417/14 (2006.01.01)
 C07D 471/04 (2006.01.01)
 A61P 29/00 (2006.01.01)
 C07D 487/04 (2006.01.01)
 C07D 487/08 (2006.01.01)
 C07D 491/107 (2006.01.01)
 C07D 491/147 (2006.01.01)
 C07D 491/20 (2006.01.01)
 C07D 513/04 (2006.01.01)
 A61K 31/4725 (2006.01.01)
 (96) 19753461.3, 2019.08.09
 (87) WO 2021/028645, 2021.02.18
 (71) KALVISTA PHARMACEUTICALS LIMITED, GB
 (72) DAVIE Rebecca Louise, GB; EDWARDS Hannah Joy, GB; EVANS David Michael, GB; HODGSON Simon Teanby, GB; MAZZACANI Alessandro, GB; STOCKS Michael John, GB; BAKER Thomas Matthew, GB; CONROY Matthew Robert, GB; SMITH Alun John, GB; CLARK David Edward, GB

(54) **Inhibitori ai kalikreinei plasmatice**
Plasma kallikrein inhibitors
Ингибиторы плазменного калликрейна

- (21) e 2022 0644 (13) A1
 (51) Int.Cl.: C07D 233/88 (2006.01.01)
 A61K 31/4164 (2006.01.01)
 A61P 35/00 (2006.01.01)
 (96) 19758589.6, 2019.08.09
 (87) WO 2021/029854, 2021.02.18
 (71) PFIZER INC., US
 (72) GREER Elaine, US; ANDERSON Stephen, US; MALONEY Mark, US; YU Shu, US; ALBERT Ekaterina, US; RIGSBEE Emily, US
 (54) **Forme solide de (S)-2-(((S)-6,8-difluoro-1,2,3,4-tetrahidronaftalen-2-il)amino)-N-(1-(2-metil-1)-(neopentilamino)propan-2-il)-1H-imidazol-4-il)pentanamidă și utilizările acestora**
Solid state forms of (S)-2-(((S)-6,8-difluoro-1,2,3,4-tetrahydronaphthalen-2-yl)amino)-N-(1-(2-methyl-1-(neopentylamino)propan-2-yl)-1H-imidazol-4-yl)pentanamide and uses thereof
Твердые формы (S)-2-(((S)-6,8-дифтор-1,2,3,4-тетрагидронафталин-2-ил)амино)-N-(1-(2-метил-1-(неопентиламино)пропан-2-ил)-1H-имидазол-4-ил)пентанамида и их применения
-

- (21) e 2022 0645 (13) A1
 (51) Int.Cl.: B29C 48/02 (2019.01.01)
 B29C 48/05 (2019.01.01)
 B29C 48/25 (2019.01.01)
 B29C 48/285 (2019.01.01)
 B29C 48/395 (2019.01.01)
 B29C 48/625 (2019.01.01)
 B29C 48/68 (2019.01.01)
 B29C 48/80 (2019.01.01)
 B29C 64/106 (2017.01.01)
 B29C 64/209 (2017.01.01)
 B29C 64/393 (2017.01.01)
 B33Y 10/00 (2015.01.01)
 B33Y 30/00 (2015.01.01)
 B33Y 50/02 (2015.01.01)
 (96) 19758633.2, 2019.08.08
 (87) WO 2021/023389, 2021.02.11
 (71) AIM3D GMBH, DE
 (72) MORRISON Vincent, DE; LIEBERWIRTH Clemens, DE; ZIELKE René, DE; RADON Robert, DE; WEIDNER Tim, DE

- (54) **Procedeu și aparat de extrudare pentru extrudarea materialului plastic armat cu fibre pentru fabricarea aditivă a unui component**
Method and extrusion apparatus for extrusion of fiber-reinforced plastic material for the additive manufacture of a component
Способ и экструзионный аппарат для экструзии армированного волокном пластика для аддитивного производства компонента

(21) **e 2022 0646 (13) A1**

- (51) **Int.Cl.:** *F04B 49/06* (2006.01.01)
F04B 49/00 (2006.01.01)
F04B 41/06 (2006.01.01)
F04B 35/04 (2006.01.01)
G05D 7/06 (2006.01.01)

(96) 19888426.4, 2019.11.27

(87) WO 2020/113113, 2020.06.04

(31) 201962904652P

(32) 2019.09.23

(33) US

(71) INDUSTRIAL FLOW SOLUTIONS OPERATING, LLC, US

(72) DUMONCEAUX Stéphane, FR

- (54) **Dispozitiv de pompare în linie, sistem și procedeu de creștere a debitului de lichid în rețelele cu scurgere liberă**
In-line pumping apparatus, system and method for increasing liquid flow in gravity networks
Рядное насосное устройство, система и способ увеличения расхода жидкости в самотечных сетях

(21) **e 2022 0647 (13) A1**

- (51) **Int.Cl.:** *A61K 31/05* (2006.01.01)
A61K 31/145 (2006.01.01)
A61K 31/18 (2006.01.01)
A61K 31/275 (2006.01.01)
A61K 31/305 (2006.01.01)
A61K 31/352 (2006.01.01)
A61K 31/353 (2006.01.01)
A61K 31/4035 (2006.01.01)
A61K 31/41 (2006.01.01)
A61K 31/4164 (2006.01.01)
A61K 31/428 (2006.01.01)
A61K 31/433 (2006.01.01)
A61K 31/4439 (2006.01.01)
A61K 31/444 (2006.01.01)

A61K 31/473 (2006.01.01)
A61K 31/496 (2006.01.01)
A61K 31/5377 (2006.01.01)
A61K 31/555 (2006.01.01)
A61P 11/00 (2006.01.01)
A61P 31/14 (2006.01.01)

(96) 20212914.4, 2020.12.09

(97) 4011367, 2022.06.15

(71) DOMPE' FARMACEUTICI S.P.A., IT; FRAUNHOFER-GESELLSCHAFT ZUR FÖRDERUNG DER ANGEWANDTEN FORSCHUNG E.V., DE

(72) BECCARI Andrea Rosario, IT; MANELFI Candida, IT; TALARICO Carmine, IT; IACONIS Daniela, IT; ZALIANI Andrea, DE; GEISLINGER Gerd, DE; GRIBBON Philip, DE; CLAUSSEN Carsten, DE; ZUZIKOV Maria, DE

- (54) **Compuși pentru utilizare în tratamentul COVID-19**
Compounds for use in the treatment of COVID-19
Соединения для применения в лечении COVID-19

(21) **e 2022 0648 (13) A1**

- (51) **Int.Cl.:** *C08J 3/12* (2006.01.01)
C08L 39/06 (2006.01.01)
C12H 1/056 (2006.01.01)
B01J 2/20 (2006.01.01)
B29B 9/06 (2006.01.01)

(96) 20749903.9, 2020.08.04

(87) WO 2021/023726, 2021.02.11

(31) 19189935

(32) 2019.08.05

(33) EP

(71) BASF SE, DE

(72) STAFF Roland Hinrich, DE; KRESS Joerg, DE; HASSE Andreas, DE

- (54) **Obținerea granulelor dispersabile în apă cu conținut redus de praf sau fără praf de polivinilpirolidonă reticulată**
Preparation of low-dusting or non-dusting waterdispersible crosslinked polyvinylpyrrolidone granules
Получение малопылящих или непылящих диспергируемых в воде гранул сшитого поливинилпирролидона

- (21) **e 2022 0649 (13) A1**
 (51) **Int.Cl.:** *C07D 401/12* (2006.01.01)
C07D 403/12 (2006.01.01)
C07D 413/12 (2006.01.01)
A61K 31/4725 (2006.01.01)
A61P 35/00 (2006.01.01)
A61P 37/00 (2006.01.01)
 (96) 20751164.3, 2020.08.07
 (87) WO 2021/023888, 2021.02.11
 (31) 19190898
 (32) 2019.08.08
 (33) EP
 (71) B.C.I. PHARMA, BE
 (72) AMIABLE Claire, FR; SURLERAUX Dominique, BE; DIEUDONNÉ François-Xavier, FR; LOUAT Thierry, BE; DEROO Sabrina, FR; GUILLOIN Remi, FR
 (54) **Derivați de chinolină în calitate de inhibitori ai proteinkinazelor**
Quinoline derivatives as protein kinase inhibitors
Производные хинолина в качестве ингибиторов протеинкиназ
-
- (21) **e 2022 0650 (13) A1**
 (51) **Int.Cl.:** *C07K 16/00* (2006.01.01)
 (96) 20753471.0, 2020.08.04
 (87) WO 2021/025555, 2021.02.11
 (31) 19190578
 (32) 2019.08.07
 (33) EP
 (71) MERUS N.V., NL
 (72) SILVERMAN Peter Brian, NL; KRAMER Robert Arjen, NL; BAKKER Alexander Berthold Henrik, NL
 (54) **Domenii variabile umane modificate**
Modified human variable domains
Модифицированные переменные домены человека
-
- (21) **e 2022 0651 (13) A1**
 (51) **Int.Cl.:** *F03D 13/10* (2016.01.01)
E04H 12/08 (2006.01.01)
E04H 12/34 (2006.01.01)
F03D 13/20 (2016.01.01)
F03D 80/50 (2016.01.01)
 (96) 20754651.6, 2020.07.28
 (87) WO 2021/028212, 2021.02.18
- (31) 19380015
 (32) 2019.08.09
 (33) EP
 (71) SIEMENS GAMESA RENEWABLE ENERGY INNOVATION & TECHNOLOGY S.L., ES
 (72) OSORIO MARTINEZ Juan Manuel, ES; SEÑAS PEREZ Vicente, ES
 (54) **Turn pentru turbina eoliană**
Tower for a wind turbine
Башня для ветротурбины
-
- (21) **e 2022 0652 (13) A1**
 (51) **Int.Cl.:** *A61K 36/899* (2006.01.01)
A61K 39/35 (2006.01.01)
A61K 39/395 (2006.01.01)
A61P 37/08 (2006.01.01)
C07K 16/28 (2006.01.01)
 (96) 20757494.8, 2020.08.05
 (87) WO 2021/026203, 2021.02.11
 (31) 201962882992P; 20315351
 (32) 2019.08.05; 2020.07.16
 (33) US; EP
 (71) REGENERON PHARMACEUTICALS, INC., US; SANOFI BIOTECHNOLOGY, FR
 (72) HAMILTON Jennifer D., US; O'BRIEN Meagan P., US; RADIN Allen, US; RUDDY Marcella, US; STAUDINGER Heribert, US
 (54) **Metode de tratament al alergiei și de intensificare a imunoterapiei alergice specifice prin administrarea antagonistului IL-4R**
Methods for treating allergy and enhancing allergen-specific immunotherapy by administering an IL-4R antagonist
Методы лечения аллергии и усиления аллерген-специфической иммунотерапии путем введения антагониста IL-4R
-
- (21) **e 2022 0653 (13) A1**
 (51) **Int.Cl.:** *C07D 249/06* (2006.01.01)
C07D 487/04 (2006.01.01)
C07C 15/04 (2006.01.01)
 (96) 20757545.7, 2020.08.06
 (87) WO 2021/023843, 2021.02.11
 (31) 201962883857P; 202062971265P
 (32) 2019.08.07; 2020.02.07
 (33) US; US
 (71) JANSSEN PHARMACEUTICA NV, BE

(72) DEPRÉ Dominique Paul M, BE; MATCHA Kiran, BE; MEDINA Florian Damien, BE; WESTERDUIN Pieter, BE; CHEN Cheng Yi, CH

(54) **Procedee sintetice îmbunătățite de obținere a compușilor (2H-1,2,3-triazol-2-il)fenil în calitate de modulatori ai receptorilor de orexină**

Improved synthetic methods of making (2H-1,2,3-triazol-2-yl)phenyl compounds as orexin receptor modulators

Усовершенствованные синтетические способы получения (2H-1,2,3-триазол-2-ил)фенильных соединений в качестве модуляторов орексиновых рецепторов

(21) **e 2022 0654 (13) A1**

(51) **Int.Cl.:** **A61K 31/519** (2006.01.01)
A61P 15/00 (2006.01.01)
A61K 31/00 (2006.01.01)
A61P 5/24 (2006.01.01)

(96) 20757840.2, 2020.08.07

(87) WO 2021/023876, 2021.02.11

(31) 201962884437P; 201962914064P;
202063007632P; 202063048526P

(32) 2019.08.08; 2019.10.11; 2020.04.09;
2020.07.06

(33) US; US; US; US

(71) OBSEVA S.A., CH

(72) GOTTELAND Jean-Pierre, CH; BESTEL Elke, CH

(54) **Antagoniști ai HEGn pentru tratamentul tulburărilor dependente de estrogen**

GnRH antagonists for the treatment of estrogen-dependent disorders

Антагонисты ГнРГ для лечения эстроген-зависимых расстройств

(21) **e 2022 0655 (13) A1**

(51) **Int.Cl.:** **A61K 31/519** (2006.01.01)
A61K 31/565 (2006.01.01)
A61K 31/57 (2006.01.01)
A61P 15/00 (2006.01.01)

(96) 20757841.0, 2020.08.07

(87) WO 2021/023877, 2021.02.11

(31) 201962884426P; 202063047038P;
202063048427P

(32) 2019.08.08; 2020.07.01; 2020.07.06

(33) US; US; US

(71) OBSEVA S.A., CH

(72) GOTTELAND Jean-Pierre, CH; BESTEL Elke, CH

(54) **Compoziții și metode de tratament al tulburărilor dependente de estrogen**

Compositions and methods for the treatment of estrogen-dependent disorders

Композиции и методы лечения эстроген-зависимых расстройств

(21) **e 2022 0656 (13) A1**

(51) **Int.Cl.:** **G01M 3/22** (2006.01.01)

(96) 20757958.2, 2020.07.28

(87) WO 2021/024087, 2021.02.11

(31) 201900014244

(32) 2019.08.07

(33) IT

(71) TEST INDUSTRY S.R.L., IT

(72) SPEZZABALLI Daniel, IT

(54) **Mașină de testare a etanșeității jantei vehiculului**

Leak test machine for vehicle rim

Машина для проверки герметичности обода автомобиля

(21) **e 2022 0657 (13) A1**

(51) **Int.Cl.:** **C07K 16/28** (2006.01.01)
A61P 37/06 (2006.01.01)
A61K 9/00 (2006.01.01)
A61P 37/08 (2006.01.01)
A61K 39/00 (2006.01.01)

(96) 20758405.3, 2020.08.05

(87) WO 2021/026205, 2021.02.11

(31) 201962882946P; 201962940108P;
202062985715P; 202063024467P;
202063032408P

(32) 2019.08.05; 2019.11.25; 2020.03.05;
2020.05.13; 2020.05.29

(33) US; US; US; US; US

(71) REGENERON PHARMACEUTICALS, INC., US

(72) BANSAL Ashish, US; GRAHAM Neil, US; MINA-OSORIO Paola, US; DAVIS John, US; KAMAL Mohamed, US

(54) **Metode de tratament al dermatitei atopice prin administrarea antagonistului IL-4R**

Methods for treating atopic dermatitis by administering an IL-4R antagonist

Методы лечения atopического дерматита путем введения антагониста IL-4R

- (21) **e 2022 0658 (13) A1**
 (51) **Int.Cl.:** *C07D 401/12* (2006.01.01)
C07D 401/14 (2006.01.01)
 (96) 20758409.5, 2020.08.07
 (87) WO 2021/026436, 2021.02.11
 (31) 201962884480P
 (32) 2019.08.08
 (33) US
 (71) LES LABORATOIRES SERVIER, FR
 (72) SIZEMORE Jacob Paul, US; ZHANG Shijie, US; VO Nha Huu, US
- (54) **Procedeu de obținere a ivosidenibului și a intermediarului acestuia**
A method for preparing ivosidenib and an intermediate thereof
Способ получения ивозидениба и его промежуточного соединения
-
- (21) **e 2022 0659 (13) A1**
 (51) **Int.Cl.:** *A61K 9/127* (2006.01.01)
A61K 47/14 (2017.01.01)
A61K 47/24 (2006.01.01)
A61K 31/00 (2006.01.01)
 (96) 20760691.4, 2020.08.06
 (87) WO 2021/026358, 2021.02.11
 (31) 201962884133P
 (32) 2019.08.07
 (33) US
 (71) MODERNATX, INC., US
 (72) BENENATO Kerry, US; SABNIS Staci, US; HENNESSY Edward, US; BURKE Kristine, US; THEISEN Matthew, US; MILTON Jaclyn, US; SALERNO Timothy, US; HOGE Stephen, US
- (54) **Compoziții și procedee pentru livrarea îmbunătățită a agenților**
Compositions and methods for enhanced delivery of agents
Композиции и способы для усиленной доставки агентов
-
- (21) **e 2022 0660 (13) A1**
 (51) **Int.Cl.:** *C07K 16/24* (2006.01.01)
C07K 16/28 (2006.01.01)
C07K 16/46 (2006.01.01)
 (96) 20760702.9, 2020.08.07
 (87) WO 2021/026409, 2021.02.11
 (31) 201962884496P; 202063050483P
 (32) 2019.08.08; 2020.07.10
- (33) US; US
 (71) REGENERON PHARMACEUTICALS, INC., US
 (72) ZHANG Tong, US; PYLES Erica, US; ROSCONI Michael, US; LIU Nina, US; PATEL Supriya, US; SMITH Eric, US; MURPHY Andrew, US; LIN Chiayang, US; DAVIS Samuel, US
- (54) **Noi formate de molecule de legare a antigenului**
Novel antigen binding molecule formats
Новые форматы антигенсвязывающих молекул
-
- (21) **e 2022 0661 (13) A1**
 (51) **Int.Cl.:** *C07D 471/04* (2006.01.01)
A61K 31/4375 (2006.01.01)
A61P 31/04 (2006.01.01)
A61P 31/10 (2006.01.01)
A61P 31/12 (2006.01.01)
A61P 33/00 (2006.01.01)
A61P 35/00 (2006.01.01)
 (96) 20760703.7, 2020.08.07
 (87) WO 2021/030162, 2021.02.18
 (31) 201962884996P
 (32) 2019.08.09
 (33) US
 (71) INCYTE CORPORATION, US
 (72) JIA Zhongjiang, US; LIU Pingli, US; MELONI David J., US; PAN Yongchun, US; WU Yongzhong, US; ZHOU Jiacheng, US; LI Qun, US
- (54) **Săruri de inhibitor al PD-1/PD-L1**
Salts of a PD-1/PD-L1 inhibitor
Соли ингибитора PD-1/PD-L1
-
- (21) **e 2022 0662 (13) A1**
 (51) **Int.Cl.:** *C07D 403/12* (2006.01.01)
A61P 35/00 (2006.01.01)
A61K 31/506 (2006.01.01)
 (96) 20760996.7, 2020.08.05
 (87) WO 2021/026180, 2021.02.11
 (31) 201962883350P; 201962889848P
 (32) 2019.08.06; 2019.08.21
 (33) US; US
 (71) INCYTE CORPORATION, US
 (72) JIA Zhongjiang, US; FRIETZE William, US
- (54) **Forme solide de inhibitor al HPK1**
Solid forms of an HPK1 inhibitor
Твердые формы ингибитора HPK1
-

- (21) e 2022 0663 (13) A1
 (51) **Int.Cl.:** A61K 31/4155 (2006.01.01)
 A61K 31/4439 (2006.01.01)
 A61K 31/573 (2006.01.01)
 A61K 45/06 (2006.01.01)
 A61P 35/00 (2006.01.01)
 A61P 35/04 (2006.01.01)
- (96) 20761400.9, 2020.08.07
 (87) WO 2021/026454, 2021.02.11
 (31) PCT/CN2019/0997
 (32) 2019.08.08
 (33) WO
 (71) LAEKNA LIMITED, CN
 (72) LU Chris, US; ZHANG Ruipeng, CN; YUE Yong, US; ZHANG Minhua, CN
- (54) **Metodă de tratament al cancerului**
Method of treating cancer
Метод лечения рака
-
- (21) e 2022 0664 (13) A1
 (51) **Int.Cl.:** G01N 33/68 (2006.01.01)
 G01N 33/574 (2006.01.01)
 G16B 20/00 (2019.01.01)
- (96) 20765117.5, 2020.08.07
 (87) WO 2021/030207, 2021.02.18
 (31) 102019121600; 201962884893P
 (32) 2019.08.09; 2019.08.09
 (33) DE; US
 (71) IMMATICS US, INC., US; IMMATICS BIOTECHNOLOGIES GMBH, DE
 (72) TSOU Chih-Chiang, US; FRITSCHE Jens, DE; WEINSCHENK Toni, DE; MÜLLER Julian, DE
- (54) **Metode de predicție a fragmentării prin spectrometrie de masă a peptidelor**
Methods for peptide mass spectrometry fragmentation prediction
Методы предсказания фрагментации пептидов с помощью масс-спектрометрии
-
- (21) e 2022 0665 (13) A1
 (51) **Int.Cl.:** C07K 16/28 (2006.01.01)
 A61K 39/395 (2006.01.01)
 A61P 35/00 (2006.01.01)
- (96) 20772134.1, 2020.08.05
 (87) WO 2021/025177, 2021.02.11
 (31) PCT/IB2019/0566
 (32) 2019.08.06
 (33) WO
- (71) ASTELLAS PHARMA INC., JP
 (72) YAMADA Tomohiro, JP
 (54) **Terapie combinată cu utilizarea anticorpilor împotriva Claudinei 18.2 și inhibitorilor punctelor de control imunitar pentru tratamentul cancerului**
Combination therapy involving antibodies against Claudin 18.2 and immune checkpoint inhibitors for treatment of cancer
Комбинированная терапия с использованием антител против Клаудина 18.2 и ингибиторов иммунных контрольных точек для лечения рака
-
- (21) e 2022 0666 (13) A1
 (51) **Int.Cl.:** G01N 17/00 (2006.01.01)
 G01N 17/02 (2006.01.01)
 G01N 17/04 (2006.01.01)
- (96) 20849098.7, 2020.08.05
 (87) WO 2021/026246, 2021.02.11
 (31) 201962882871P
 (32) 2019.08.05
 (33) US
 (71) CONOCOPHILLIPS COMPANY, US
 (72) KOCUREK Christopher George, US
- (54) **Defectoscop ultrasonic articulat portabil**
Portable articulating ultrasonic inspection
Портативный шарнирный ультразвуковой дефектоскоп
-
- (21) e 2022 0667 (13) A1
 (51) **Int.Cl.:** A61P 37/00 (2006.01.01)
 A61P 37/02 (2006.01.01)
 C12N 5/078 (2010.01.01)
 C12N 5/0783 (2010.01.01)
- (96) 20849940.0, 2020.08.05
 (87) WO 2021/026233, 2021.02.11
 (31) 201962882810P
 (32) 2019.08.05
 (33) US
 (71) THE BOARD OF TRUSTEES OF THE LE LAND STANFORD JUNIOR UNIVERSITY, US
 (72) SALIGRAMA Naresha, US; DAVIS Mark, US; LI Jing, US
- (54) **Manipularea și utilizarea celulelor T reglatoare antigen-spezifice**
Manipulation and use of antigen-specific regulatory T cells

Манипуляция и использование антиген-специфических регуляторных Т-клеток

-
- (21) **e 2022 0668 (13) A1**
 (51) **Int.Cl.:** *D06F 39/02* (2006.01.01)
 C11D 11/00 (2006.01.01)
 D06F 35/00 (2006.01.01)
- (96) 20850233.6, 2020.08.07
 (87) WO 2021/026475, 2021.02.11
 (31) 201962884543P
 (32) 2019.08.08
 (33) US
 (71) KEMIN INDUSTRIES, INC., US
 (72) COSSIRI Alfredo, IT; CAPPELLINI Luca, IT; MAIANI Giovanni, IT
- (54) **Procedee de tratare a textilelor cu spumă și procese asociate**
Methods of treating textiles with foam and related processes
Способы обработки текстиля пеной и связанные с ними процессы
-

- (21) **e 2022 0669 (13) A1**
 (51) **Int.Cl.:** *C07D 231/14* (2006.01.01)
 C07C 237/40 (2006.01.01)
 C07C 231/02 (2006.01.01)
- (96) 20850499.3, 2020.08.05
 (87) WO 2021/026182, 2021.02.11
 (31) 201962883396P
 (32) 2019.08.06
 (33) US
 (71) BIOCRYST PHARMACEUTICALS, INC., US
 (72) EL-KATTAN Yahya, US; BABU Yarlagadda S., US
- (54) **Sinteza la scară de proces a inhibitorului kalikreinei plasmatică**
Process-scale synthesis of a plasma kalikrein inhibitor
Синтез ингибитора плазменного калликреина в масштабе процесса
-

- (21) **e 2022 0670 (13) A1**
 (51) **Int.Cl.:** *F22B 1/18* (2006.01.01)
 E21B 43/24 (2006.01.01)

- (96) 20851993.4, 2020.08.06
 (87) WO 2021/026638, 2021.02.18
 (31) 201962885078P
 (32) 2019.08.09
 (33) US
 (71) GENERAL ENERGY RECOVERY INC., CA
 (72) THOMPSON Daniel, CA; KAY Brian, CA; SOPKO Wesley, CA; WIEBE Kevin, CA; DES-MARAIS Adrien, CA; DARY Bradley, CA
- (54) **Instrument generator de abur**
Steam generator tool
Парогенераторный инструмент
-

- (21) **e 2022 0671 (13) A1**
 (51) **Int.Cl.:** *C12N 15/113* (2010.01.01)
 C12N 15/10 (2006.01.01)
- (96) 20852443.9, 2020.08.07
 (87) WO 2021/030213, 2021.02.18
 (31) 201962885066P; 202062976168P
 (32) 2019.08.09; 2020.02.13
 (33) US; US
 (71) UNIVERSITY OF MASSACHUSETTS, US
 (72) KHVOROVA Anastasia, US; ALTERMAN Julia, US; CONROY Faith, US; PFISTER Edith, US; ARONIN Neil, US; YAMADA Ken, US
- (54) **Oligonucleotide modificate chimic direcționate către SNP-uri**
Chemically modified oligonucleotides targeting SNPs
Химически модифицированные олигонуклеотиды, нацеленные на SNP
-

- (21) **e 2022 0672 (13) A1**
 (51) **Int.Cl.:** *F22B 3/00* (2006.01.01)
 C10L 5/40 (2006.01.01)
 F01K 13/00 (2006.01.01)
 F01K 21/00 (2006.01.01)
 F23C 10/00 (2006.01.01)
 F23Q 13/00 (2006.01.01)
- (96) 20852482.7, 2020.08.10
 (87) WO 2021/028823, 2021.02.18
 (31) 201962884960P
 (32) 2019.08.09
 (33) US
 (71) OQAB DIETRICH INDUCTION INC., CA
 (72) OQAB Haroon B., CA; DIETRICH George B., CA

(54) **Centrală termoelectrică**
Thermal power plant
Теплоэлектростанция

(21) **e 2022 0673 (13) A1**

(51) **Int.Cl.:** **C07K 16/18** (2006.01.01)

(96) 20852598.0, 2020.08.07

(87) WO 2021/030209, 2021.02.18

(31) 201962884818P

(32) 2019.08.09

(33) US

(71) THE BOARD OF TRUSTEES OF THE LE-
LAND STANFORD JUNIOR UNIVERSITY, US;
THE UNITED STATES GOVERNMENT AS
REPRESENTED BY THE DEPARTMENT OF
VETERANS AFFAIRS, US

(72) MYLES Timothy, US; LEUNG Lawrence L. K.,
US; MORSER Michael J., US

(54) **Anticorpi terapeutici împotriva osteopon-
tinei**
Therapeutic antibodies against osteopontin
**Терапевтические антитела против остео-
понтинина**

(21) **e 2022 0674 (13) A1**

(51) **Int.Cl.:** **F02B 53/02** (2006.01.01)

F02B 53/04 (2006.01.01)

F02B 55/10 (2006.01.01)

F02B 53/12 (2006.01.01)

(96) 20853437.0, 2020.01.16

(87) WO 2021/029906, 2021.02.18

(31) 201962884771P; 201962894567P;
202016732318

(32) 2019.08.09; 2019.08.30; 2020.01.01

(33) US; US; US

(71) ASTRON AEROSPACE LLC, US

(72) RILEY Matthew, US

(54) **Motor rotativ, părți ale acestuia și proce-
dee**
Rotary engine, parts thereof, and methods
**Роторный двигатель, его части и спосо-
бы**

(21) **e 2022 0675 (13) A1**

(51) **Int.Cl.:** **C07D 403/12** (2006.01.01)

C07D 405/14 (2006.01.01)

C07D 401/12 (2006.01.01)

C07D 471/08 (2006.01.01)

C07D 487/08 (2006.01.01)

C07D 487/10 (2006.01.01)

C07D 491/04 (2006.01.01)

C07C 275/16 (2006.01.01)

C07C 243/28 (2006.01.01)

A61K 31/495 (2006.01.01)

A61K 31/504 (2006.01.01)

A61K 31/506 (2006.01.01)

A61K 31/5365 (2006.01.01)

A61K 31/4155 (2006.01.01)

A61K 31/337 (2006.01.01)

A61K 31/15 (2006.01.01)

A61K 31/27 (2006.01.01)

A61P 31/18 (2006.01.01)

A61K 31/52 (2006.01.01)

A61K 31/55 (2006.01.01)

A61K 31/553 (2006.01.01)

A61K 31/685 (2006.01.01)

A61K 31/688 (2006.01.01)

(96) 21165835.6, 2018.02.05

(97) 3909949, 2021.11.17

(31) 201762455348P

(32) 2017.02.06

(33) US

(71) GILEAD SCIENCES, INC., US

(72) BACON Elizabeth M., US; CHIN Elbert, US;
COTTELL Jeremy J., US; KATANA Ashley
Anne, US; KATO Darryl, US; LINK John O.,
US; SHAPIRO Nathan, US; TREJO MARTIN
Teresa Alejandra, US; YANG Zheng-Yu, US

(54) **Analogi ai atazanavirului (ATV) pentru
tratamentul infecțiilor cu HIV**
**Atazanavir (ATV) analogues for treating HIV
infections**
**Аналоги атазанавира (ATV) для лечения
ВИЧ-инфекции**

(21) **e 2022 0676 (13) A1**

(51) **Int.Cl.:** **A61Q 19/00** (2006.01.01)

A61K 8/04 (2006.01.01)

A61K 8/44 (2006.01.01)

A61K 8/46 (2006.01.01)

A61K 8/81 (2006.01.01)

(96) 21169993.9, 2021.04.22

(97) 3900794, 2021.10.27

(31) 202063013693P

(32) 2020.04.22

(33) US

(71) JOHNSON & JOHNSON CONSUMER INC.,
US

- (72) FEVOLA Michael J., US; FUTTERER Tobias Johannes, US; SETIAWAN Barry, US
- (54) **Procedeu de utilizare a complexării *in situ* a substanțelor tensioactive pentru controlul și condiționarea spumării**
Method of using *in situ* complexation of surfactants for foam control and conditioning
Способ использования комплексообразования *in situ* поверхностно-активных веществ для контроля и кондиционирования пенообразования

- (33) GB
- (71) CANCER RESEARCH TECHNOLOGY LIMITED, GB
- (72) MCGONAGLE Alison E., GB; JORDAN Allan M., GB; WASZKOWYCZ Bohdan, GB; HUTTON Colin P., GB; WADDELL Ian D., GB; HITCHIN James R., GB; SMITH Kate M., GB; HAMILTON Niall M., GB
- (54) **Compuși inhibitori ai PARG**
PARG inhibitory compounds
Соединения, ингибирующие ПАРГ

- (21) e 2022 0677 (13) A1
- (51) Int.Cl.: E04F 15/02 (2006.01.01)
E04F 13/08 (2006.01.01)
E04F 15/10 (2006.01.01)
- (96) 21176723.1, 2019.09.30
- (97) 3907347, 2021.11.10
- (31) 2021885
- (32) 2018.10.26
- (33) NL
- (71) I4F LICENSING NV, BE
- (72) BOUCKÉ Eddy Alberic, BE
- (54) **Sistem de plăci multifuncționale, acoperire cu plăci și placă**
Multi-purpose tile system, tile covering, and tile
Многоцелевая плиточная система, плиточное покрытие и плитка

- (21) e 2022 0679 (13) A1
- (51) Int.Cl.: C07K 16/28 (2006.01.01)
A61K 39/395 (2006.01.01)
A61K 45/06 (2006.01.01)
A61P 31/00 (2006.01.01)
A61P 35/00 (2006.01.01)
A61K 39/00 (2006.01.01)
- (96) 21198994.2, 2016.02.03
- (97) 4011914, 2022.06.15
- (31) 201562111486P
- (32) 2015.02.03
- (33) US
- (71) ANAPTYSBIO, INC., US
- (72) JUN Helen Toni, US; KEHRY Marilyn, US; BOWERS Peter, US; KING David J., US
- (54) **Anticorpi direcționați împotriva genei de activare a limfocitelor 3 (LAG-3)**
Antibodies directed against lymphocyte activation gene 3 (LAG-3)
Антитела, направленные против гена активации лимфоцитов 3 (LAG-3)

- (21) e 2022 0678 (13) A1
- (51) Int.Cl.: C07D 413/14 (2006.01.01)
C07D 401/06 (2006.01.01)
C07D 235/26 (2006.01.01)
C07D 403/06 (2006.01.01)
C07D 405/04 (2006.01.01)
C07D 405/06 (2006.01.01)
C07D 409/04 (2006.01.01)
C07D 413/04 (2006.01.01)
C07D 413/06 (2006.01.01)
C07D 417/04 (2006.01.01)
C07D 417/06 (2006.01.01)
C07D 417/14 (2006.01.01)
- (96) 21179871.5, 2015.12.17
- (97) 3907224, 2021.11.10
- (31) 201422771
- (32) 2014.12.19

- (21) e 2022 0680 (13) A1
- (51) Int.Cl.: C07H 1/02 (2006.01.01)
C07H 19/10 (2006.01.01)
- (96) 21207088.2, 2016.12.09
- (97) 4011896, 2022.06.15
- (31) 6635CH2015; 201602185
- (32) 2015.12.11; 2016.02.08
- (33) IN; GB
- (71) NUCANA PLC, GB; LAURUS LABS LIMITED, IN
- (72) KOTALA Mani Bushan, IN; DAMMALAPATI Venkata Lakshmi Narasimha Rao, IN

(54) **Sinteza diastereoselectivă a (Sp)-gemcintabin-[fenil(benzoxi-L-alaninil)]fosfatului NUC-1031**
Diastereoselective synthesis of (Sp)-gemcintabine-[phenyl(benzoxy-L-alaninyl)]phosphate NUC-1031
Диастереоселективный синтез (Sp)-гемцитабин-[фенил(бензокси-L-аланинил)] фосфата NUC-1031

(21) e 2022 0681 (13) A1

(51) Int.Cl.: **A61P 35/00** (2006.01.01)
A61K 35/17 (2015.01.01)
C07K 16/28 (2006.01.01)
C12N 5/0783 (2010.01.01)
C07K 16/30 (2006.01.01)
C07K 16/32 (2006.01.01)
C07K 16/40 (2006.01.01)
C07K 16/42 (2006.01.01)

(96) 21756070.5, 2021.08.14

(87) WO 2022/034562, 2022.02.17

(31) PCT/GB2020/0519; 202102222; 202102224

(32) 2020.08.14; 2021.02.17; 2021.02.17

(33) WO; GB; GB

(71) GAMMADelta THERAPEUTICS LIMITED, GB

(72) UDEN Mark, GB; TUNA Mihriban, GB; MOUNT Natalie, GB; GOOD Robert, GB; FREEDMAN Joshua, GB; BHUMBRA Shefali, GB; NUSSBAUMER Oliver, GB; MEHTA Raj Jaysukhlal, GB

(54) **Anticorpi multispecifici anti-variabila delta 1 a TCR**
Multispecific anti-TCR delta variable 1 antibodies
Мультиспецифические антитела против дельта вариабельной 1 TCR

(21) e 2022 0682 (13) A1

(51) Int.Cl.: **C07F 5/02** (2006.01.01)
C07F 5/04 (2006.01.01)
A61K 31/69 (2006.01.01)
A61P 35/00 (2006.01.01)
A61K 39/395 (2006.01.01)
A61K 45/06 (2006.01.01)
C07K 16/28 (2006.01.01)
A61K 39/00 (2006.01.01)
A61P 35/02 (2006.01.01)

(96) 22150809.6, 2016.10.28

(97) 4011887, 2022.06.15

(31) 201562248632P; 201662281964P; 201662323034P

(32) 2015.10.30; 2016.01.22; 2016.04.15

(33) US; US; US

(71) CALITHERA BIOSCIENCES, INC., US

(72) SJOGREN Eric B., US; LI Jim, US; VAN ZANDT Michael, US; WHITEHOUSE Darren, US

(54) **Compoziții și procedee de inhibare a activității arginazei**
Compositions and methods for inhibiting arginase activity
Композиции и способы ингибирования активности аргиназы

(21) e 2022 0683 (13) A1

(51) Int.Cl.: **A61K 35/761** (2015.01.01)
C12N 9/24 (2006.01.01)

(96) 20750277.4, 2020.08.06

(87) WO 2021/028299, 2021.02.18

(31) 19382706

(32) 2019.08.12

(33) EP

(71) FUNDACION PARA LA INVESTIGACION MEDICA APLICADA, ES; CONSORCIO CENTRO DE INVESTIGACIÓN BIOMÉDICA EN RED, ES; UCB BIOPHARMA SRL, BE

(72) GONZALEZ ASEGUINOLAZA Gloria, ES; LANCIEGO PEREZ José Luis, ES; LINDEN Ralph Michael, GB

(54) **Particule virale pentru utilizare în tratamentul sinucleinopatiilor, cum ar fi bolile Parkinson, prin terapie genică**
Viral particles for use in treating synucleinopathies such as Parkinson's diseases by gene therapy
Вирусные частицы для применения при лечении синуклеинопатий, таких как болезни Паркинсона, с помощью генной терапии

(21) e 2022 0684 (13) A1

(51) Int.Cl.: **A61M 5/44** (2006.01.01)
B65B 55/10 (2006.01.01)

(96) 20754528.6, 2020.07.24

(87) WO 2021/034446, 2021.02.25

(31) 201962888301P; 201962891156P; 201962948717P

(32) 2019.08.16; 2019.08.23; 2019.12.16

(33) US; US; US

(71) BELMONT INSTRUMENT, LLC, US

(72) LANDY John Joseph III, US; RICK Alexander, US; DION Tristan, US; NESHEIM Skylar, US; DUMAIS David, US; TSENG Yeu Wen, US; VU Chuong, US; SHEA Robert Charles, US

(54) **Sistem de control al temperaturii fluidului**
Fluid temperature control system
Система контроля температуры жидкости

(21) **e 2022 0685 (13) A1**

(51) **Int.Cl.:** **C12N 9/64** (2006.01.01)
C12P 21/00 (2006.01.01)

(96) 20754767.0, 2020.08.14

(87) WO 2021/028590, 2021.02.18

(31) 19191767

(32) 2019.08.14

(33) EP

(71) BOEHRINGER INGELHEIM RCV GMBH & CO KG, AT

(72) JUNGBAUER Alois, AT; LINGG Nico, AT; STRIEDNER Gerald, AT; CSERJAN-PUSCHMANN Monika, AT; OOSTENBRINK Chris, AT; ÖHLKNECHT Christoph, AT; KRÖSS Christina, AT; ENGELE Petra, AT; SCHNEIDER Rainer, AT

(54) **Variante de caspază-2**
Caspase-2 variants
Варианты каспазы-2

(21) **e 2022 0686 (13) A1**

(51) **Int.Cl.:** **G01N 33/569** (2006.01.01)

(96) 20757269.4, 2020.08.12

(87) WO 2021/028503, 2021.02.18

(31) 102019121834; 201962886225P

(32) 2019.08.13; 2019.08.13

(33) DE; US

(71) IMMATICS BIOTECHNOLOGIES GMBH, DE

(72) SCHUSTER Heiko, DE; HUTT Meike, DE; WE-INSCHENK Toni, DE; BUNK Sebastian, DE; SCHOOR Oliver, DE; BACKERT Linus, DE;

HOFMANN Martin, DE; FRITSCH Jens, DE; UNVERDORBEN Felix, DE; SCHIMMACK Gisela, DE; SCHWÖRER Florian, DE

(54) **Procedeu de caracterizare a polipeptidelor de legare a peptidei:MHC**
Method for the characterization of peptide:MHC binding polypeptides
Способ характеристики пептид:MHC связывающих полипептидов

(21) **e 2022 0687 (13) A1**

(51) **Int.Cl.:** **A61P 35/00** (2006.01.01)
A61K 35/17 (2015.01.01)
C07K 16/28 (2006.01.01)
C12N 5/0783 (2010.01.01)

(96) 20758305.5, 2020.08.14

(87) WO 2021/032960, 2021.02.25

(31) 201911799; 202010760

(32) 2019.08.16; 2020.07.13

(33) GB; GB

(71) GAMMADELTA THERAPEUTICS LIMITED, GB

(72) POLYAKOVA Oxana, GB; MOUNT Natalie, GB; NUSSBAUMER Oliver, GB; JONES Philip Crawford, GB

(54) **Noi anticorpi anti-variabila delta 1 a TCR**
Novel anti-TCR delta variable 1 antibodies
Новые антитела против дельта вариантной 1 TCR

(21) **e 2022 0688 (13) A1**

(51) **Int.Cl.:** **A61P 35/00** (2006.01.01)
A61K 35/17 (2015.01.01)
C07K 16/28 (2006.01.01)
C12N 5/0783 (2010.01.01)

(96) 20758308.9, 2020.08.14

(87) WO 2021/032963, 2021.02.25

(31) 201911799; 202010760

(32) 2019.08.16; 2020.07.13

(33) GB; GB

(71) GAMMADELTA THERAPEUTICS LIMITED, GB

(72) MOUNT Natalie, GB; POLYAKOVA Oxana, GB; GOOD Robert, GB; UDEN Mark, GB; MEHTA Raj Jaysukhlal, GB; NUSSBAUMER Oliver, GB

(54) **Utilizări terapeutice ale anticorpilor anti-variabila delta 1 a TCR**
Therapeutic uses of anti-TCR delta variable 1 antibodies
Терапевтические применения антител против дельта вариабельной 1 TCR

(21) **e 2022 0689 (13) A1**

(51) **Int.Cl.:** **C12N 15/87** (2006.01.01)
A61K 35/17 (2015.01.01)
C12N 5/0783 (2010.01.01)

(96) 20758350.1, 2020.08.13

(87) WO 2021/033089, 2021.02.25

(31) 201962887800P

(32) 2019.08.16

(33) US

(71) JANSSEN BIOTECH, INC., US

(72) HE Shan, US; KALOS Michael, US

(54) **Celule imune terapeutice cu funcție îmbunătățită și procedee de obținere a acestora**

Therapeutic immune cells with improved function and methods for making the same

Терапевтические иммунные клетки с улучшенной функцией и способы их получения

(21) **e 2022 0690 (13) A1**

(51) **Int.Cl.:** **C12N 15/113** (2010.01.01)

(96) 20761469.4, 2020.08.13

(87) WO 2021/030522, 2021.02.18

(31) 201962886072P; 202062958336P

(32) 2019.08.13; 2020.01.08

(33) US; US

(71) ALNYLAM PHARMACEUTICALS, INC., US

(72) BOSTWICK Bret Lee, US; SOUNDARAPANDIAN Mangala Meenakshi, US; MCININCH James D., US; HINKLE Gregory, US

(54) **Compoziții de agent iARN al subunității proteice ribozomale mici 25 (RPS25) și procedee de utilizare a acestora**

Small ribosomal protein subunit 25 (RPS25) iRNA agent compositions and methods of use thereof

Композиции иРНК-агента малой рибосомной белковой субъединицы 25 (RPS25) и способы их применения

(21) **e 2022 0691 (13) A1**

(51) **Int.Cl.:** **A01M 7/00** (2006.01.01)

(96) 20761473.6, 2020.08.13

(87) WO 2021/030540, 2021.02.18

(31) 201962885978P

(32) 2019.08.13

(33) US

(71) FMC CORPORATION, US

(72) MEADE Darryl A., US; LANG Edward, US; LI Xuan, US; LYNCH Maggie, US

(54) **Sisteme și procedee de livrare a materialelor**

Material delivery systems and methods

Системы и способы доставки материалов

(21) **e 2022 0692 (13) A1**

(51) **Int.Cl.:** **C12N 15/10** (2006.01.01)
C12N 9/22 (2006.01.01)
C12Q 1/6816 (2018.01.01)

(96) 20761938.8, 2020.08.11

(87) WO 2021/030344, 2021.02.18

(31) 201962885483P; 201962901875P; 202063030088P

(32) 2019.08.12; 2019.09.18; 2020.05.26

(33) US; US; US

(71) LIFEEDIT THERAPEUTICS, INC., US

(72) BOWEN Tyson D., US; CRAWLEY Alexandra Briner, US; ELICH Tedd D., US; COYLE Michael, US

(54) **Nucleaze ghidate de ARN și fragmente și variante active ale acestora și procedee de utilizare**

RNA-guided nucleases and active fragments and variants thereof and methods of use

РНК-управляемые нуклеазы и их активные фрагменты и варианты и способы применения

(21) **e 2022 0693 (13) A1**

(51) **Int.Cl.:** **C07D 401/14** (2006.01.01)
C07D 403/14 (2006.01.01)
C07D 471/10 (2006.01.01)
C07D 491/08 (2006.01.01)
A61P 35/00 (2006.01.01)
A61K 31/506 (2006.01.01)
C07D 405/14 (2006.01.01)

- (96) 20761960.2, 2020.08.13
 (87) WO 2021/030537, 2021.02.18
 (31) 201962886735P
 (32) 2019.08.14
 (33) US
 (71) INCYTE CORPORATION, US
 (72) YE Min, US; CHEN Yingnan, US; FAVATA Margaret, US; LO Yvonne, US; YE Qinda, US; LI Jingwei, US; MUKAI Ken, US; SMITH Brandon, US; WU Liangxing, US; YAO Wenqing, US
- (54) **Compuși imidazolilpirimidinilaminici în calitate de inhibitori ai CDK2**
Imidazolyl pyrimidinylamine compounds as CDK2 inhibitors
Имидазолилпиримидиниламиновые соединения в качестве ингибиторов CDK2
-
- (21) **e 2022 0694 (13) A1**
 (51) **Int.Cl.:** **C07D 207/08** (2006.01.01)
C07D 207/09 (2006.01.01)
C07D 213/61 (2006.01.01)
C07D 213/62 (2006.01.01)
C07D 213/70 (2006.01.01)
C07D 213/74 (2006.01.01)
C07D 231/20 (2006.01.01)
C07D 401/04 (2006.01.01)
C07D 401/14 (2006.01.01)
C07D 513/22 (2006.01.01)
 (96) 20761961.0, 2020.08.13
 (87) WO 2021/030554, 2021.02.18
 (31) 201962886660P
 (32) 2019.08.14
 (33) US
 (71) VERTEX PHARMACEUTICALS INCORPORATED, US
 (72) ANGELL Paul, US; COCHRAN John E., US; LITTLER Benjamin J., US; SIESEL David Andrew, US; URBINA Armando, US; ANDERSON Corey Don, US; CLEMENS Jeremy J., US; CLEVELAND Thomas, US; COON Timothy Richard, US; FRIEMAN Bryan, US; GROOTENHUIS Peter, US; HADIDA RUAH Sara Sabina, US; MCCARTNEY Jason, US; MILLER Mark Thomas, US; PARASELLI Prasuna, US; PIERRE Fabrice, US; SWIFT Sara E., US; ZHOU Jinglan, US
- (54) **Procedeu de obținere a modulatorilor CFTR**
Process of making CFTR modulators
Способ получения модуляторов CFTR
-
- (21) **e 2022 0695 (13) A1**
 (51) **Int.Cl.:** **C07D 513/22** (2006.01.01)
A61P 11/00 (2006.01.01)
A61K 31/435 (2006.01.01)
 (96) 20761963.6, 2020.08.13
 (87) WO 2021/030556, 2021.02.18
 (31) 201962886611P; 201962886739P
 (32) 2019.08.14; 2019.08.14
 (33) US; US
 (71) VERTEX PHARMACEUTICALS INCORPORATED, US
 (72) ABELA Alexander Russell, US; ANDERSON Corey Don, US; BOOKSER Brett C., US; BUSCH Brett B., US; CLEMENS Jeremy J., US; CLEVELAND Thomas, US; COON Timothy Richard, US; FRIEMAN Bryan, US; GHIRMAI Senait G., US; GULEVICH Anton V., US; HADIDA RUAH Sara Sabina, US; ISHIHARA Yoshihiro, US; KHATUYA Haripada, US; MCCARTNEY Jason, US; MILLER Mark Thomas, US; PARASELLI Prasuna, US; PIERRE Fabrice, US; TERMIN Andreas, US; SWIFT Sara E., US; UY Johnny, US; VOGEL Carl V., US; ZHOU Jinglan, US; GROOTENHUIS Peter, US
- (54) **Modulatori ai regulatorului de conductanță transmembranară în fibroza chistică**
Modulators of cystic fibrosis transmembrane conductance regulator
Модуляторы регулятора трансмембранной проводимости при муковисцидозе
-
- (21) **e 2022 0696 (13) A1**
 (51) **Int.Cl.:** **C07K 16/18** (2006.01.01)
C07K 16/46 (2006.01.01)
C07K 16/30 (2006.01.01)
C07K 16/10 (2006.01.01)
 (96) 20761987.5, 2020.08.14
 (87) WO 2021/030657, 2021.02.18
 (31) 201962887524P; 201962887514P; 201962887519P; 201962887529P; 201962887527P; 201962946877P; 201962946882P; 201962946865P; 201962946897P; 201962946886P
 (32) 2019.08.15; 2019.08.15; 2019.08.15; 2019.08.15; 2019.08.15; 2019.12.11; 2019.12.11; 2019.12.11; 2019.12.11; 2019.12.11
 (33) US; US; US; US; US; US; US; US; US; US
 (71) JANSSEN BIOTECH, INC., US

(72) LUO Jinquan, US; BOUCHER Lauren, US; FELDKAMP Michael, US; DIEM Michael, US; ARMSTRONG Anthony A., US; TEPLYAKOV Alexey, US; HUANG Chichi, US

(54) **Materiale și procedee pentru fragmente variabile cu un singur lanț îmbunătățite**
Materials and methods for improved single chain variable fragments
Материалы и способы для улучшенных одноцепочечных переменных фрагментов

(21) e 2022 0697 (13) A1

(51) Int.Cl.: C07K 16/30 (2006.01.01)
 C07K 16/28 (2006.01.01)
 A61P 35/00 (2006.01.01)

(96) 20761991.7, 2020.08.14

(87) WO 2021/030680, 2021.02.18

(31) 201962887411P; 201962924435P;
 202062978584P; 202063057824P

(32) 2019.08.15; 2019.10.22; 2020.02.19;
 2020.07.28

(33) US; US; US; US

(71) REGENERON PHARMACEUTICALS, INC., US

(72) HABER Lauric, US; FINNEY Jennifer A., US; MCKAY Ryan, US; SMITH Eric, US; LIN Chia-Yang, US

(54) **Molecule multispecifice de legare a antigenului pentru țintirea celulelor și utilizările acestora**
Multispecific antigen-binding molecules for cell targeting and uses thereof
Мультиспецифические антигенсвязывающие молекулы для нацеливания на клетки и их применения

(21) e 2022 0698 (13) A1

(51) Int.Cl.: A61K 47/69 (2017.01.01)

(96) 20762006.3, 2020.08.14

(87) WO 2021/030777, 2021.02.18

(31) 201962886941P; 201962895398P

(32) 2019.08.14; 2019.09.03

(33) US; US

(71) CODIAK BIOSCIENCES, INC., US

(72) ZHANG Yi, US; NOYES Aaron R., US; BOUTIN Adam T., US

(54) **Vezicule extracelulare legate de molecule și utilizările acestora**

Extracellular vesicle linked to molecules and uses thereof

Внеклеточные везикулы, связанные с молекулами, и их применения

(21) e 2022 0699 (13) A1

(51) Int.Cl.: A61K 47/60 (2017.01.01)
 A61P 35/00 (2006.01.01)

(96) 20764243.0, 2020.08.14

(87) WO 2021/030706, 2021.02.18

(31) 201962887400P; 201962903187P;
 202062962668P

(32) 2019.08.15; 2019.09.20; 2020.01.17

(33) US; US; US

(71) SYNTHORX, INC., US

(72) PTACIN Jerod, US; CAFFARO Carolina E., US; MILLA Marcos, US

(54) **Terapii combinate imuno-oncologice cu conjugate de IL-2**
Immuno oncology combination therapies with IL-2 conjugates
Комбинированные иммуноонкологические терапии конъюгатами IL-2

(21) e 2022 0700 (13) A1

(51) Int.Cl.: C07F 7/08 (2006.01.01)
 C07F 7/30 (2006.01.01)
 A61P 11/00 (2006.01.01)
 A61K 31/695 (2006.01.01)

(96) 20764497.2, 2020.08.13

(87) WO 2021/030555, 2021.02.18

(31) 201962886511P

(32) 2019.08.14

(33) US

(71) VERTEX PHARMACEUTICALS INCORPORATED, US

(72) ANDERSON Corey Don, US; CLEMENS Jeremy J., US; CLEVELAND Thomas, US; COON Timothy Richard, US; FRIEMAN Bryan, US; GROOTENHUIS Peter (Deceased), US; HADIDA RUAH Sara Sabina, US; MCCARTNEY Jason, US; MILLER Mark Thomas, US; PARASELLI Prasuna, US; PIERRE Fabrice, US; SWIFT Sara E., US; ZHOU Jinglan, US

(54) **Modulatori ai regulatorului de conductanță transmembranară în fibroza chistică**
Modulators of cystic fibrosis transmembrane conductance regulator
Модуляторы регулятора трансмембранной проводимости при муковисцидозе

SWIFT Sara E., US; ZHOU Jinglan, US; GRO-OTENHUIS Peter, US

(54) **Forme cristaline de modulatori ai CFTR**
Crystalline forms of CFTR modulators
Кристаллические формы модуляторов CFTR

(21) **e 2022 0701 (13) A1**

(51) **Int.CI.: C12N 15/113 (2010.01.01)**
C07K 14/005 (2006.01.01)
C07K 14/47 (2006.01.01)
C12N 9/22 (2006.01.01)

(96) 20764801.5, 2020.08.14

(87) WO 2021/033635, 2021.02.25

(31) 201962887863P; 202063008059P

(32) 2019.08.16; 2020.04.10

(33) US; US

(71) MODALIS THERAPEUTICS CORPORATION, JP

(72) QIN Yuanbo, US; YAMAGATA Tetsuya, US

(54) **Metodă de tratament al distrofiei musculare prin țintirea genei LAMA1**
Method for treating muscular dystrophy by targeting LAMA1 gene
Метод лечения мышечной дистрофии путем нацеливания на ген LAMA1

(21) **e 2022 0703 (13) A1**

(51) **Int.CI.: A61P 35/00 (2006.01.01)**
C07K 16/28 (2006.01.01)
A61K 39/00 (2006.01.01)

(96) 20764953.4, 2020.08.14

(87) WO 2021/028587, 2021.02.18

(31) 19191964

(32) 2019.08.15

(33) EP

(71) GENMAB A/S, DK

(72) VALBJOERN Jesper, DK; HARLOW Lene S, DK; CLAUSEN Jacob D, DK; JENSEN Mette H, DK; CIMANDER Christian, DK; PASS Jesper, DK; MADSEN Peter J, DK; REN Shan, DK; WAHLBOM Maria AC, DK; BJERREGAARD Bolette, DK

(54) **Compoziții farmaceutice care conțin anticorpi bispecifici direcționați împotriva CD3 și CD20 și utilizările acestora**
Pharmaceutical compositions comprising bispecific antibodies directed against CD3 and CD20 and their uses
Фармацевтические композиции, содержащие биспецифические антитела, направленные против CD3 и CD20, и их применения

(21) **e 2022 0702 (13) A1**

(51) **Int.CI.: C07D 513/22 (2006.01.01)**
A61P 11/00 (2006.01.01)
A61K 31/435 (2006.01.01)

(96) 20764823.9, 2020.08.13

(87) WO 2021/030552, 2021.02.18

(31) 201962886565P; 202063015903P

(32) 2019.08.14; 2020.04.27

(33) US; US

(71) VERTEX PHARMACEUTICALS INCORPORATED, US

(72) SHI Yi, US; GAGNON Kevin J., US; LI Jicong, US; LU Jennifer, US; MEDEK Ales, US; SHRESTHA Muna, US; WALDO Michael, US; ZHANG Beili, US; ZWICKER Carl L., US; ANDERSON Corey Don, US; CLEMENS Jeremy J., US; CLEVELAND Thomas, US; COON Timothy Richard, US; FRIEMAN Bryan, US; HADIDA RUAH Sara Sabina, US; MCCARTNEY Jason, US; MILLER Mark Thomas, US; PARSELLI Prasuna, US; PIERRE Fabrice, US;

(21) **e 2022 0704 (13) A1**

(51) **Int.CI.: A61K 9/00 (2006.01.01)**
A61K 9/127 (2006.01.01)

(96) 20765121.7, 2020.08.14

(87) WO 2021/030701, 2021.02.18

(31) 201962886894P

(32) 2019.08.14

(33) US

(71) ACUITAS THERAPEUTICS, INC., CA

(72) TAM Ying K., CA; LIN Paulo Jia Ching, CA; SEMPLE Sean, CA; BARBOSA Christopher J., CA

(54) **Nanoparticule lipidice îmbunătățite pentru livrarea acizilor nucleici**
Improved lipid nanoparticles for delivery of nucleic acids
Улучшенные липидные наночастицы для доставки нуклеиновых кислот

(21) e 2022 0705 (13) A1

(51) **Int.Cl.:** C12N 15/113 (2010.01.01)
A61K 31/7125 (2006.01.01)
A61K 9/127 (2006.01.01)
A61P 11/00 (2006.01.01)
A61P 35/00 (2006.01.01)

(96) 20765126.6, 2020.08.14

(87) WO 2021/030776, 2021.02.18

(31) 201962886944P; 201962900138P;
201962903518P; 201962936216P;
202062989477P; 202063035392P

(32) 2019.08.14; 2019.09.13; 2019.09.20;
2019.11.15; 2020.03.13; 2020.06.05

(33) US; US; US; US; US; US

(71) CODIAK BIOSCIENCES, INC., US

(72) BURZYN Dalia, US; KAMERKAR Sushrut, US;
BOUTIN Adam T., US; BROOM Wendy, US;
SATHYANARAYANAN Sriram, US; VERMA
Ajay, US

(54) **Construcții de vezicule extracelulare-OAS care țintesc STAT6**
Extracellular vesicle-ASO constructs targeting STAT6
Конструкции внеклеточных везикул-АСО, нацеленные на STAT6

(21) e 2022 0706 (13) A1

(51) **Int.Cl.:** C12N 15/113 (2010.01.01)
A61K 31/7125 (2006.01.01)
A61K 9/127 (2006.01.01)
A61P 29/00 (2006.01.01)

(96) 20765127.4, 2020.08.14

(87) WO 2021/030780, 2021.02.18

(31) 201962886930P; 201962900136P;
201962936220P; 201962944204P;
202062989540P; 202063023065P;
202063035357P

(32) 2019.08.14; 2019.09.13; 2019.11.15;
2019.12.05; 2020.03.13; 2020.05.11;
2020.06.05

(33) US; US; US; US; US; US; US

(71) CODIAK BIOSCIENCES, INC., US

(72) BURZYN Dalia, US; KAMERKAR Sushrut, US;
BOUTIN Adam T., US; BROOM Wendy, US;
SATHYANARAYANAN Sriram, US; VERMA
Ajay, US

(54) **Construcții de vezicule extracelulare-OAS care țintesc CEBP/beta**
Extracellular vesicle-ASO constructs targeting CEBP/beta
Конструкции внеклеточных везикул-АСО, нацеленные на CEBP/бета

(21) e 2022 0707 (13) A1

(51) **Int.Cl.:** C07D 401/04 (2006.01.01)
C07D 401/14 (2006.01.01)
A61K 31/4439 (2006.01.01)
A61K 31/444 (2006.01.01)
A61P 3/10 (2006.01.01)
A61P 3/06 (2006.01.01)

(96) 20851491.9, 2020.08.10

(87) WO 2021/030262, 2021.02.18

(31) 201962886764P

(32) 2019.08.14

(33) US

(71) CRINETICS PHARMACEUTICALS, INC., US

(72) ZHAO Jian, US; ZHU Yunfei, US; WANG Shi-
miao, US; CHEN Mi, US; PONTILLO Joseph,
US

(54) **Agoniști nonpeptidici ai receptorului somatostatinei de tip 5 și utilizările acestora**
Nonpeptide somatostatin type 5 receptor agonists and uses thereof
Непептидные агонисты рецептора соматостатина 5-го типа и их применения

(21) e 2022 0708 (13) A1

(51) **Int.Cl.:** A61K 31/436 (2006.01.01)
A61K 31/4375 (2006.01.01)
A61K 9/00 (2006.01.01)

(96) 20851633.6, 2020.08.11

(87) WO 2021/030306, 2021.02.18

(31) 201962885968P

(32) 2019.08.13

(33) US

(71) MERCK SHARP & DOHME CORP., US

(72) FORSTER Seth P., US; BARRETT Stephanie
Elizabeth, US; TELLER Ryan S., US; GILES
Morgan B., US; KOYNOV Athanas, US

(54) **Sistem de livrare a medicamentelor pentru livrarea agenților antivirali**

Drug delivery system for the delivery of antiviral agents
Система доставки лекарств для доставки противовирусных агентов

-
- (21) **e 2022 0709 (13) A1**
 (51) **Int.Cl.:** **C12N 5/02** (2006.01.01)
C12N 5/071 (2010.01.01)
 (96) 20851636.9, 2020.08.14
 (87) WO 2021/030672, 2021.02.18
 (31) 201962886683P
 (32) 2019.08.14
 (33) US
 (71) THE UNIVERSITY OF MASSACHUSETTS, US
 (72) YOON Seongkyu, US; KUANG Bingyu, US; GALBRAITH Shaun, US
 (54) **Metode de cultură celulară**
Cell culture methods
Методы культуры клеток

-
- (21) **e 2022 0710 (13) A1**
 (51) **Int.Cl.:** **C07D 239/22** (2006.01.01)
C07D 405/04 (2006.01.01)
C07D 405/14 (2006.01.01)
A61K 31/513 (2006.01.01)
A61P 33/06 (2006.01.01)
 (96) 20852190.6, 2020.07.21
 (87) WO 2021/027502, 2021.02.18
 (31) PCT/CN2019/1007
 (32) 2019.08.15
 (33) WO
 (71) MERCK SHARP & DOHME CORP., US; THE WALTER AND ELIZA HALL INSTITUTE OF MEDICAL RESEARCH, AU; MSD R&D (CHINA) CO., LTD., CN
 (72) MCCAULEY John A., US; COWMAN Alan F., AU; DE LERA RUIZ Manuel, US; FAVUZZA Paola, AU; GUO Zhuyan, US; HU Bin, CN; KELLY III Michael J., US; LEI Zhiyu, CN; OLSEN David B., US; SLEEBS Brad, AU; THOMPSON Jennifer K., AU; TRIGLIA Tony, AU; ZHAN Dongmei, CN; ZHANG Cailing, CN; ZHAO Lianyun, CN
 (54) **Agenți antimalarici**
Antimalarial agents
Противомалярийные средства

- (21) **e 2022 0711 (13) A1**
 (51) **Int.Cl.:** **C12N 15/113** (2010.01.01)
C12N 9/12 (2006.01.01)
A61K 31/00 (2006.01.01)
 (96) 20852601.2, 2020.08.11
 (87) WO 2021/030312, 2021.02.18
 (31) 201962885682P; 201962904935P
 (32) 2019.08.12; 2019.09.24
 (33) US; US
 (71) GENERATION BIO CO., US
 (72) AGUIRRE Sebastian, US; CHANG Ching-Hung, US; KLATTE Debra, US
 (54) **Metode și compoziții pentru reducerea răspunsurilor imune legate de terapia genică sau terapia pe acizi nucleici**
Methods and compositions for reducing gene or nucleic acid therapy-related immune responses
Методы и композиции для снижения иммунных ответов, связанных с генной терапией или терапией нуклеиновыми кислотами

-
- (21) **e 2022 0712 (13) A1**
 (51) **Int.Cl.:** **C04B 7/42** (2006.01.01)
C04B 7/36 (2006.01.01)
C04B 7/43 (2006.01.01)
C04B 7/06 (2006.01.01)
C04B 2/06 (2006.01.01)
 (96) 20853120.2, 2020.08.13
 (87) WO 2021/030529, 2021.02.18
 (31) 201962886137P; 201962913620P; 201962932200P; 202063019916P
 (32) 2019.08.13; 2019.10.10; 2019.11.07; 2020.05.04
 (33) US; US; US; US
 (71) CALIFORNIA INSTITUTE OF TECHNOLOGY, US; BRIMSTONE ENERGY INC., US
 (72) FINKE Cody E., US; LEANDRI Hugo F., US
 (54) **Procedeu de producere a oxidului de calciu sau a cimentului portland obișnuit din roci și minerale purtătoare de calciu**
Process to make calcium oxide or ordinary portland cement from calcium bearing rocks and minerals
Способ производства оксида кальция или обычного портландцемента из кальцийсодержащих пород и минералов

- (21) e 2022 0713 (13) A1
 (51) Int.Cl.: C12N 15/10 (2006.01.01)
 C12Q 1/6806 (2018.01.01)
 (96) 20853366.1, 2020.08.13
 (87) WO 2021/030533, 2021.02.18
 (31) 201962886840P
 (32) 2019.08.14
 (33) US
 (71) MODERNATX, INC., US
 (72) SHAMASHKIN Michael, US; SCOTT Matthew,
 US; WOJCIECHOWSKI Peter, US
 (54) **Procedee de purificare a produselor
 secundare de transcripție *in vitro***
**Processes for purifying downstream prod-
 ucts of *in vitro* transcription**
**Способы очистки последующих продук-
 тов транскрипции *in vitro***

- (21) e 2022 0714 (13) A1
 (51) Int.Cl.: A61K 39/00 (2006.01.01)
 C07K 16/28 (2006.01.01)
 C12N 5/00 (2006.01.01)
 (96) 20854296.9, 2020.08.14
 (87) WO 2021/034689, 2021.02.25
 (31) 201962888055P
 (32) 2019.08.16
 (33) US
 (71) H. LEE MOFFITT CANCER CENTER & RE-
 SEARCH INSTITUTE, INC., US
 (72) DAVILA Marco, US; BETTS Brian, US
 (54) **Receptor antigenic chimeric anti-CD83 care
 exprimă celule T reglatoare**
**Anti-CD83 chimeric antigen receptor ex-
 pressing T regulatory cells**
**Химерный антигенный рецептор анти-
 CD83, экспрессирующий Т-регуляторные
 клетки**

- (21) e 2022 0715 (13) A1
 (51) Int.Cl.: G06F 40/00 (2020.01.01)
 (96) 20854650.7, 2020.08.14
 (87) WO 2021/034666, 2021.02.25
 (31) 201962888387P
 (32) 2019.08.16
 (33) US
 (71) ROSOKA SOFTWARE, INC., US

- (72) ROBERTS Gregory F., US; SORAH Michael
 Allen, US
 (54) **Procedee și sistem de răspuns și înțelegere
 a procesării limbajului natural**
**Natural language processing compre-
 hension and response system and methods**
**Способы и система ответа и понимания
 обработки естественного языка**

- (21) e 2022 0716 (13) A1
 (51) Int.Cl.: G06F 40/00 (2020.01.01)
 (96) 20854934.5, 2020.08.14
 (87) WO 2021/034663, 2021.02.25
 (31) 201962888386P
 (32) 2019.08.16
 (33) US
 (71) ROSOKA SOFTWARE, INC., US
 (72) ROBERTS Gregory F., US; SORAH Michael
 Allen, US
 (54) **Procedeu de categorizare dinamică prin
 procesarea limbajului natural**
**Method for dynamic categorization through
 natural language processing**
**Способ динамической категоризации по-
 средством обработки естественного
 языка**

- (21) e 2022 0717 (13) A1
 (51) Int.Cl.: A61P 35/00 (2006.01.01)
 C07K 16/28 (2006.01.01)
 C12N 5/00 (2006.01.01)
 (96) 20855318.0, 2020.08.14
 (87) WO 2021/034684, 2021.02.25
 (31) 201962888072P
 (32) 2019.08.16
 (33) US
 (71) H. LEE MOFFITT CANCER CENTER & RE-
 SEARCH INSTITUTE, INC., US; REGENTS
 OF THE UNIVERSITY OF MINNESOTA, US
 (72) DAVILA Marco, US; BETTS Brian, US
 (54) **Receptori antigenici chimerici pentru trata-
 mentul tumorilor maligne mieloidoide**
**Chimeric antigen receptors for treating
 myeloid malignancies**
**Химерные антигенные рецепторы для
 лечения миелоидных злокачественных
 опухолей**

(21) **e 2022 0718 (13) A1**
 (51) **Int.Cl.:** *E06B 9/52* (2006.01.01)
E06B 3/964 (2006.01.01)
F16B 7/04 (2006.01.01)
 (96) 21156266.5, 2021.02.10
 (97) 3910156, 2021.11.17
 (31) 202020102733U
 (32) 2020.05.14
 (33) DE
 (71) M.A.C.'S HOLDING GMBH, DE
 (72) MENDL Marco, DE; KOCHLER Christina, DE
 (54) **Plasă anti-insecte și/sau polen**
Insect and/or pollen screen
Сетка от насекомых и/или пыльцы

(21) **e 2022 0719 (13) A1**
 (51) **Int.Cl.:** *G01N 33/50* (2006.01.01)
A61K 39/00 (2006.01.01)
A61K 31/00 (2006.01.01)
 (96) 21159001.3, 2018.03.16
 (97) 3879269, 2021.09.15
 (31) 201762473936P; 201762587572P
 (32) 2017.03.20; 2017.11.17
 (33) US; US
 (71) CELCUITY INC., US
 (72) LAING Lance Gavin, US; SULLIVAN Brian Francis, US
 (54) **Metode de măsurare a activității căilor de semnalizare pentru selecția agenților terapeuțici**
Methods of measuring signaling pathway activity for selection of therapeutic agents
Методы измерения активности сигнальных путей для выбора терапевтических агентов

(21) **e 2022 0720 (13) A1**
 (51) **Int.Cl.:** *C07K 16/28* (2006.01.01)
A61K 39/395 (2006.01.01)
A61P 35/00 (2006.01.01)
 (96) 21167818.0, 2017.06.27
 (97) 3909985, 2021.11.17
 (31) 16176322
 (32) 2016.06.27
 (33) EP
 (71) MORPHOSYS AG, DE
 (72) GARIDEL Patrick, DE; LANGER Andreas, DE; HESSLING Martin, DE; WEINFURTNER Daniel, DE; BROCKS Bodo, DE
 (54) **Formulări de anticorpi anti-CD19**
Anti-CD19 antibody formulations
Составы антител к анти-CD19

(21) **e 2022 0721 (13) A1**
 (51) **Int.Cl.:** *G01N 33/38* (2006.01.01)
G01N 29/00 (2006.01.01)
G01N 29/04 (2006.01.01)
G01N 29/07 (2006.01.01)
G01N 29/22 (2006.01.01)
G01N 29/36 (2006.01.01)
 (96) 21776816.7, 2021.03.25
 (87) WO 2021/195423, 2021.09.30
 (31) 202062994607P
 (32) 2020.03.25
 (33) US
 (71) FDH INFRASTRUCTURE SERVICES, LLC, US
 (72) MILLIGAN David, US; MOHAMMADIAN Armita, US; SCOTT Joshua I., US; NIKAM Akash, US; SHARPE Matthew, US; RAMOS Klarissa, US; LOEWENTHAL Ethan, US
 (54) **Sisteme și metode de evaluare a grosimii betonului**
Systems and methods for estimating concrete thickness
Системы и методы оценки толщины бетона

FF4A Brevete de invenție acordate / Granted patents for invention / Предоставленные патенты на изобретения

Orice persoană interesată are dreptul să ceară revocarea în tot sau în parte a hotărârii de acordare a brevetului în termen de 6 luni de la data publicării mențiunii privind acordarea brevetului. Opoziția se face în scris și motivat la AGEPI, în baza motivelor prevăzute de art. 57 alin. (2) din Legea nr. 50/2008 privind protecția invențiilor.

Any person shall be entitled to request a full or partial revocation of any decision to grant a patent within 6 months as from the date of publication of the mention of the grant of the patent. The opposition shall be reasoned and filed in writing with AGEPI according to the provisions of Article 57(2) of the Law No. 50/2008 on the Protection of Inventions.

Любое лицо вправе подать в AGEPI мотивированное возражение о полном или частичном аннулировании решения о предоставлении патента в течение 6 месяцев с даты публикации сведений о предоставлении патента. Возражение подается в письменной форме на основании мотивов, предусмотренных в части (2) ст. 57 Закона № 50/2008 об охране изобретений.

- (11) **4815 (13) B1**
 (51) **Int. Cl.: F03D 9/00 (2006.01)**
 H05B 6/02 (2006.01)
 F24H 1/10 (2006.01)
- (21) a 2020 0068
 (22) 2020.08.26
 (71)(73) UNIVERSITATEA TEHNICĂ A MOLDOVEI,
 MD
 (72) MANGOS Octavian, MD; CIUPERCĂ Rodion,
 MD; SOBOR Ion, MD
 (54) **Generator termic eolian cu curenți turbio-
 nari**
 (57) Invenția se referă la termoenergetică, în spe-
 cial la generatoarele termice eoliene cu curenți
 turbionari, și poate fi utilizată pentru conversia
 energiei mecanice în energie termică.
 Generatorul termic eolian cu curenți turbionari
 conține un inductor (3) cu magneți permanenți
 (4), executat dintr-un material neferromagnetic
 și montat pe un arbore central (7), care este
 unit cu un motor (16) și fixat prin rulmenți (8 și
 9) într-un corp (17). Inductorul (3) este am-
 plasat concentric cu un indus din material ferro-
 magnetic, care conține camere (1 și 2), for-
 mând cămăși de apă concentrice exterioară
 (13) și interioară (14) cu agent termic lichid,
 dotate cu un racord de admisie (5) și un ra-
 cord de evacuare (6) corespunzător. Inducto-
 rul (3) este amplasat într-un spațiu între că-
 măși (13 și 14) cu formarea unor întrefieruri
 (11 și 12). Magneții permanenți (4) sunt am-
 plasați în caneluri longitudinale (10), execu-
 tate pe suprafața cilindrică a inductorului (3).

Revendicări: 1

Figuri: 4

*
 * *

- (54) **Wind heat generator with eddy currents**
 (57) The invention relates to heat power engineer-
 ing, in particular to wind heat generators with
 eddy currents, and can be used for converting
 mechanical energy into heat energy.
 The wind heat generator with eddy currents
 comprises an inductor (3) with permanent
 magnets (4), made of non-ferromagnetic ma-
 terial and installed on a central shaft (7), con-
 nected to an engine (16) and fixed by means
 of bearings (8 and 9) in a body (17). The in-
 ductor (3) is coaxially placed with an armature
 of ferromagnetic material, which comprises
 chambers (1 and 2), forming concentric outer
 (13) and inner (14) water jackets with liquid
 heat-transfer agent, equipped with an inlet
 branch pipe (5) and an outlet branch pipe (6)
 respectively. The inductor (3) is placed in a
 space between the jackets (13 and 14) with
 the formation of gaps (11 and 12). The per-

manent magnets (4) are placed in longitudinal
 grooves (10), made on the cylindrical surface
 of the inductor (3).

Claims: 1

Fig.: 4

*
 * *

- (54) **Ветровой теплогенератор с вихревыми
 токами**
 (57) Изобретение относится к теплоэнергетике,
 в частности к ветровым теплогенераторам
 с вихревыми токами, и может быть исполь-
 зовано для преобразования механической
 энергии в тепловую энергию.
 Ветровой теплогенератор с вихревыми то-
 ками содержит индуктор (3) с постоянными
 магнитами (4), выполненный из неферро-
 магнитного материала и установленный на
 центральном валу (7), который соединен с
 двигателем (16) и закреплен посредством
 подшипников (8 и 9) в корпусе (17). Индук-
 тор (3) соосно размещен с якорем из фер-
 ромагнитного материала, который содер-
 жит камеры (1 и 2), формируя концентри-
 ческие внешнюю (13) и внутреннюю (14)
 водяные рубашки с жидким теплоносителем,
 снабженные входным патрубком (5) и
 выпускным патрубком (6) соответственно.
 Индуктор (3) размещен в пространстве,
 между рубашками (13 и 14) с образовани-
 ем зазоров (11 и 12). Постоянные магниты
 (4) размещены в продольных канавках (10),
 выполненных на цилиндрической поверх-
 ности индуктора (3).

П. формулы: 1

Фиг.: 4

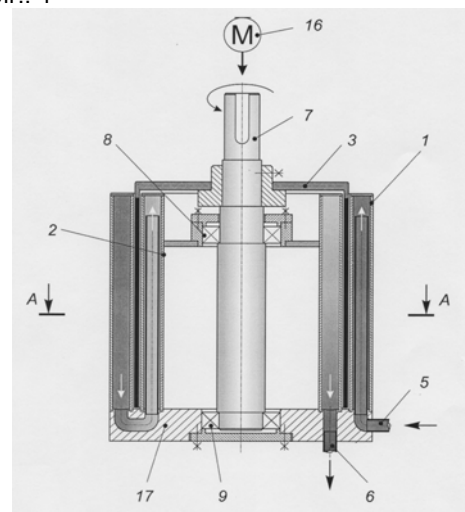

- (11) **4816** (13) **B1**
 (51) **Int. Cl.:** **G01N 1/22** (2006.01)
G01N 1/24 (2006.01)
G01N 1/26 (2006.01)
G01N 1/40 (2006.01)
B64C 39/02 (2006.01)
- (21) a 2020 0085
 (22) 2020.12.07
 (71)(73) UNIVERSITATEA DE STAT DIN MOLDOVA, MD
 (72) LOZOVANU Petru, MD; PALADI Florentin, MD; BULIMAGA Tatiana, MD
 (54) **Procedeu și instalație pentru prelevarea probelor de aer din atmosferă**
 (57) Invenția se referă la un procedeu și o instalație pentru prelevarea probelor de aer din atmosferă cu ajutorul dronei.
 Instalația pentru prelevarea probelor de aer din atmosferă conține o conductă de aer (12), o pompă pneumatică reglabilă (11), un dispozitiv de distribuire a aerului (10), dotat cu o supapă de ventilare (9) și mecanisme de cuplare (8), cel puțin un container (2), dotat cu supape de intrare (7) și ieșire (1), în interiorul căruia sunt plasate un filtru fibros (6) și un filtru (3) confecționat sub formă de carcasă dintr-un material compozit poros, în care sunt plasați nanoclusteri de carbon C_n (4), precum și un bloc de control programat (13), conectat la o dronă (14).
 Procedeu de prelevare a probelor de aer din atmosferă constă în filtrarea forțată a aerului din atmosferă printr-un container al instalației de prelevare a probelor de aer din atmosferă, conținând un filtru fibros și un filtru sub formă de carcasă dintr-un material compozit poros, în care sunt plasați nanoclusteri de carbon C_n, totodată containerul este supus în prealabil unui tratament termic în vid și menținut vidat până la prelevarea probei de aer, care se realizează prin creșterea presiunii la intrarea în container, deschiderea supapelor containerului pe o durată de timp și închiderea consecutivă a supapelor de ieșire și de intrare, cu posibilitatea demontării containerului pentru desorbția componentelor probei de aer reținute de filtre, iar transportarea instalației la locul prelevării probelor, înregistrarea coordonatelor și dirijarea procesului de prelevare a probelor se realizează cu ajutorul unui bloc de control programat, conectat la o dronă.

Revendicări: 2

Figuri: 3

*
 * *

- (54) **Process and installation for air sampling from the atmosphere**

- (57) The invention relates to a process and an installation for air sampling from the atmosphere using a drone.

The installation for air sampling from the atmosphere comprises an air duct (12), an adjustable pneumatic pump (11), an air distribution device (10), equipped with a ventilation valve (9) and connection mechanisms (8), at least one container (2), equipped with inlet (7) and outlet (1) valves, inside which are placed a fibrous filter (6) and a filter (3) made in the form of a frame (3) of a porous composite material, wherein are placed carbon nanoclusters C_n (4), and a programmed control unit (13), connected to a drone (14).

The process for air sampling from the atmosphere consists in forced filtration of atmospheric air through a container of the installation for air sampling from the atmosphere, comprising a fibrous filter and a filter in the form of a frame of a porous composite material, wherein are placed carbon nanoclusters C_n, at the same time the container is preliminarily subjected to vacuum heat treatment and kept vacuumed until the air sample is taken, which is carried out by increasing the pressure at the entrance into the container, opening of the container valves for a period of time and successive closing of the outlet and inlet valves, with the possibility of dismantling the container for desorption of the air sample components delayed by filters, and transportation of the installation to the sampling site, registration of coordinates and management of the sampling process is carried out using a programmed control unit, connected to a drone.

Claims: 2

Fig.: 3

*
 * *

- (54) **Способ и установка для отбора проб воздуха из атмосферы**

- (57) Изобретение относится к способу и установке для отбора проб воздуха из атмосферы с помощью дрона.

Установка для отбора проб воздуха из атмосферы содержит воздухопровод (12), регулируемый пневматический насос (11), воздухораспределительное устройство (10), снабженное вентиляционным клапаном (9) и механизмами соединения (8), по меньшей мере, один контейнер (2), снабженный клапанами входа (7) и выхода (1), внутри

которого размещены волокнистый фильтр (6) и фильтр (3), выполненный в виде каркаса из пористого композиционного материала, в котором расположены углеродные нанокластеры C_n (4), а также блок программного управления (13), соединенный с дроном (14).

Способ отбора проб воздуха из атмосферы состоит в принудительной фильтрации атмосферного воздуха через контейнер установки для отбора проб воздуха из атмосферы, содержащий волокнистый фильтр и фильтр в виде каркаса из пористого композиционного материала, в котором расположены углеродные нанокластеры C_n , причем контейнер предварительно подвергают вакуумной термообработке и поддерживается вакуум до взятия пробы воздуха, которую осуществляют путем повышения давления на входе в контейнер, открытия клапанов контейнера на промежуток времени и последовательного закрытия выходного и входного клапанов, с

возможностью демонтажа контейнера для десорбции компонентов пробы воздуха, задержанных на фильтрах, а транспортировка установки к месту отбора проб, регистрация координат и руководство процессом отбора проб осуществляется с помощью блока программного управления, соединенного с дроном.

П. формул: 2

Фиг.:

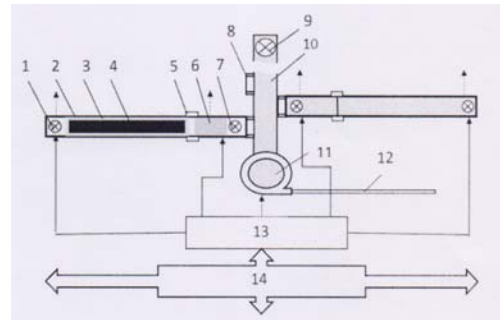

**FF9Y Brevete de invenție
de scurtă durată acordate /
Granted short-term patents for invention /
Предоставленные краткосрочные патенты
на изобретения**

Orice persoana interesată are dreptul să ceară revocarea în tot sau în parte a hotărârii de acordare a brevetului în termen de 6 luni de la data publicării mențiunii privind acordarea brevetului. Opoziția se face în scris și motivat la AGEPI, în baza motivelor prevăzute de art. 57 alin. (2) din Legea nr. 50/2008 privind protecția invențiilor.

Odată cu publicarea mențiunii privind acordarea brevetului de invenție de scurtă durată documentele cererii sunt expuse în biblioteca AGEPI, accesibile publicului, și pot fi consultate direct sau se pot comanda copii, contra cost.

Any person is in right to request a full or partial revocation of any decision to grant a patent within 6 months as from the date of publication of the mention of granting the patent. The opposition shall be reasoned and filed in writing with AGEPI according to the provisions of Art. 57(2) of the Law No. 50/2008 on the Protection of Inventions.

At the same time with the publication of the mention of the decision to grant a short-term patent for invention, the application documents, are exposed in the AGEPI library, available to the public, and can be consulted directly or copies may be ordered for payment of an additional fee.

Любое лицо вправе подать в AGEPI мотивированное возражение о полном или частичном аннулировании решения о предоставлении патента в течение 6 месяцев с даты публикации сведений о предоставлении патента. Возражение подается в письменной форме на основании положений, предусмотренных в части (2) ст. 57 Закона № 50/2008 об охране изобретений.

Одновременно с публикацией сведений о предоставлении краткосрочного патента на изобретение производится выкладка документов заявки в библиотеке AGEPI, общедоступных для ознакомления, а за дополнительную плату могут быть заказаны их копии.

- (11) **1630** (13) Y
 (51) **Int. Cl.:** **A23L 2/00** (2006.01)
A23L 2/02 (2006.01)
C12J 1/00 (2006.01)
C12J 1/02 (2006.01)
- (21) s 2021 0029
 (22) 2021.04.14
 (71)(73) UNIVERSITATEA TEHNICĂ A MOLDOVEI,
 MD
- (72) BOIȘTEAN Alina, MD; CHIRSANOVA Aurica,
 MD; REȘITCA Vladislav, MD; STURZA
 Rodica, MD; DESEATNICOVA Olga, MD;
 CAPCANARI Tatiana, MD
- (54) **Procedeu de obținere a băuturii
 nealcoolice**
- (57) Invenția se referă la industria alimentară, în
 special la procedee de obținere a băuturilor
 nealcoolice pe bază de componente naturale,
 și anume la un procedeu de obținere a
 băuturii nealcoolice din fructe sau pomușoare
 cu oțet din vin alb, în calitate de conservant
 natural.
 Procedeu, conform invenției, include spălarea
 fructelor sau pomușoarelor și plantelor
 aromatice, mărunțirea fructelor și plantelor
 aromatice, amestecarea fructelor sau
 pomușoarelor cu plantele aromatice și zahăr
 tos, menținerea timp de 5 ore la temperatura
 de 2...4±1°C, adăugarea oțetului din vin alb
 pasteurizat cu o concentrație de 5% și
 temperatură de 50±1°C, omogenizarea,
 menținerea în decurs de 3 zile la temperatura
 de 2...4±1°C, separarea părții lichide prin
 filtrare, amestecarea părții solide cu apă,
 filtrarea repetată, amestecarea ambelor părți
 lichide obținute și ambalarea într-un ambalaj
 steril.

Revendicări: 1

Figuri: 1

*
 * *

- (54) **Process for producing a non-alcoholic
 drink**
- (57) The invention relates to the food industry, in
 particular to processes for producing non-
 alcoholic drinks based on natural ingredients,
 namely to a process for producing a non-
 alcoholic drink from fruits or berries with white
 wine vinegar as natural preservative.
 The process, according to the invention,
 comprises washing of fruits or berries and
 aromatic herbs, chopping of fruits and
 aromatic herbs, mixing of fruits or berries with
 the aromatic herbs and granulated sugar,
 maintenance for 5 hours at a temperature of
 2...4±1°C, addition of pasteurized white wine
 vinegar with a concentration of 5% and a
 temperature of 50±1°C, homogenization,

maintenance for 3 days at a temperature of
 2...4±1°C, separation of the liquid part by
 filtration, mixing of the solid part with water,
 repeated filtration, mixing of both obtained
 liquid parts and packing in sterile packaging.

Claims: 1

Fig.: 1

*
 * *

- (54) **Способ получения безалкогольного
 напитка**
- (57) Изобретение относится к пищевой про-
 мышленности, в частности к способам
 получения безалкогольных напитков на
 основе натуральных компонентов, а
 именно к способу получения безалкоголь-
 ного напитка из фруктов или ягод с уксусом
 из белого вина, в качестве природного
 консерванта.
 Способ, согласно изобретению, включает
 мытье фруктов или ягод и ароматных трав,
 измельчение фруктов и ароматных трав,
 смешивание фруктов или ягод с травами и
 сахарным песком, выдержку в течение 5
 часов при температуре 2...4±1°C, добав-
 ление пастеризованного уксуса из белого
 вина с концентрацией 5% и температурой
 50±1°C, гомогенизацию, выдержку в
 течение 3 суток при температуре 2...4±1°C,
 отделение жидкой части фильтрованием,
 перемешивание твердой части с водой,
 повторное фильтрование, смешивание
 обеих полученных жидких частей и
 расфасовку в стерильную упаковку.

П. формулы: 1

Фиг.: 1

- (11) **1631** (13) Y
 (51) **Int. Cl.:** **A61D 7/00** (2006.01)
A61K 35/741 (2015.01)
A23K 10/10 (2016.01)
A23K 10/18 (2016.01)
A23K 50/00 (2016.01)
- (21) s 2021 0086
 (22) 2021.10.08
 (71)(73) INSTITUȚIA PUBLICĂ "INSTITUTUL
 ȘTIINȚIFICO-PRACTIC DE BIOTEHNOLOGII
 ÎN ZOOTEHNIE ȘI MEDICINĂ
 VETERINARĂ", MD
- (72) MOSCALIC Roman, MD; CARAMAN Mariana,
 MD; CREMENEAC Larisa, MD; MAȘNER
 Oleg, MD; COJUȘNEANU Oleg, MD
- (54) **Procedeu de creștere a iepurilor**
- (57) Invenția se referă la zootehnie, și anume la
 creșterea iepurilor.

Procedeul de creștere a iepurilor, conform invenției, prevede administrarea unui preparat pe bază de amestec de microorganisme eficiente ce includ bacterii fotosintetizatoare, bacterii acidolactice și drojdii, în cantitate de 1,5 mL/L de apă, zilnic pentru adăpatul femelelor în perioada de gestație-lactație și a iepurilor de la naștere până la sacrificare, totodată se utilizează preparatul obținut prin fermentarea a 1 L de amestec de microorganisme eficiente, 44 L de apă și 5 L de melasă, la temperatura de 33°C timp de 7 zile.

Rezultatul invenției constă în sporirea prolificității femelelor, diminuarea fătărilor avariate și a mortalității tineretului cunicul, majorarea masei corporale și a randamentului la sacrificare.

Revendicări: 1

*
* *

(54) **Process for breeding rabbits**

(57) The invention relates to animal husbandry, namely to rabbit breeding.

The process for breeding rabbits, according to the invention, provides for the administration of a preparation based on a mixture of effective microorganisms, comprising photosynthetic bacteria, lactic acid bacteria and yeast, in an amount of 1.5 mL/L of water, daily for watering females during the gestation-lactation period and rabbits from birth to slaughter, at the same time it is used a preparation obtained by fermentation of 1 L of mixture of effective microorganisms, 44 L of water and 5 L of molasses, at a temperature of 33°C for 7 days.

The result of the invention consists in increasing the prolificacy of females, diminishing the emergency kindlings and mortality of kindles, increasing pre-slaughter body weight and slaughter yield.

Claims: 1

*
* *

(54) **Метод выращивания кроликов**

(57) Изобретение относится к животноводству, а именно к выращиванию кроликов.

Метод выращивания кроликов, согласно изобретению, предусматривает введение препарата на основе смеси эффективных микроорганизмов, включающей фотосинтезирующие бактерии, молочнокислые бактерии и дрожжи, в количестве 1,5 мл/л воды, ежедневно для выпаивания самок в период беременности-лактации и кроликов

от рождения до забоя, при этом используют препарат, полученный путем брожения 1 л смеси эффективных микроорганизмов, 44 л воды и 5 л патоки, при температуре 33°C в течение 7 дней.

Результат изобретения состоит в повышении плодовитости самок, снижении количества аварийных окролов и смертности крольчат, увеличении предубойной массы тела и убойного выхода.

П. формулы: 1

(11) **1632 (13) Y**

(51) **Int. Cl.: B60L 15/20** (2006.01)

B60W 20/10 (2016.01)

B60K 6/22 (2007.10)

H02P 21/14 (2006.01)

(21) s 2021 0042

(22) 2021.05.21

(71)(73) UNIVERSITATEA TEHNICĂ A MOLDOVEI, MD

(72) PETROV Oleg, MD

(54) **Transmisie electrică pentru vehiculul hibrid**

(57) Invenția se referă la construcția de mașini, și anume, la transmisii electrice pentru vehicule hibride.

Transmisia, conform invenției, conține un motor-generator sincron (1), care este unit cu un motor cu ardere internă (3) printr-o transmisie mecanică demultiplicatoare (19), și cu un motor-generator sincron de tracțiune (7). Bornele înfășurării statorice ale motor-generatorului (1) sunt conectate la intrarea unui comutator electronic (21), iar bornele înfășurării statorice ale motor-generatorului sincron de tracțiune (7) sunt conectate la intrarea unui comutator electronic (22). Terminalele comutatoarelor electronice (21) și (22) sunt conectate între ele, la invertorul de curent (11) și la un redresor de control (23) al curentului alternativ pentru încărcarea acumulatorului (4) de la motor-generatorul sincron (1) sau de la motor-generatorul sincron de tracțiune (7). Transmisia mai conține un bloc de comandă (16) al transmisiei electrice a vehiculului hibrid, un bloc de comandă (17) al motorului cu ardere internă (3) și un bloc de comandă (18) al vehiculului hibrid.

Revendicări: 1

Figuri: 1

*
* *

(54) **Electric transmission for hybrid vehicle**

(57) The invention relates to mechanical engineering, namely to electric transmissions for hybrid vehicles.

The transmission, according to the invention, comprises a synchronous motor-generator (1), which is connected to an internal combustion engine (3) through a mechanical reduction gear (19) and to a traction synchronous motor-generator (7). The terminals of the stator winding of the motor-generator (1) are connected to the input of an electronic switch (21), and the terminals of the stator winding of the synchronous traction motor-generator (7) are connected to the input of an electronic switch (22). The outputs of the electronic switches (21) and (22) are connected to each other, to a current inverter (11) and to a controlled alternating current rectifier (23) for charging the battery (4) from the synchronous motor-generator (1) or from the traction synchronous motor-generator (7). The transmission also comprises a hybrid vehicle electric transmission control unit (16), an internal combustion engine control unit (17) and a hybrid vehicle control unit (18).

Claims: 1

Fig.: 1

*
* *

(54) **Электрическая передача для гибридного транспортного средства**

(57) Изобретение относится к машиностроению, а именно к электрическим трансмиссиям для гибридных транспортных средств.

Трансмиссия, согласно изобретению, содержит синхронный мотор-генератор (1), который соединен с двигателем внутреннего сгорания (3), посредством механического понижающего редуктора (19), и с тяговым синхронным мотор-генератором (7). Зажимы обмотки статора мотор-генератора (1), подключены к входу электронного коммутатора (21), а зажимы обмотки статора синхронного тягового мотор-генератора (7), подключены к входу электронного коммутатора (22). Выводы электронных коммутаторов (21) и (22), подключены между собой, к инвертору тока (11) и к управляемому выпрямителю (23) переменного тока для зарядки

аккумулятора (4) от синхронного мотор-генератора (1) или от тягового синхронного мотор-генератора (7). Трансмиссия также содержит блок управления (16) электрической передачей гибридного транспортного средства, блок управления (17) двигателем внутреннего сгорания (3) и блок управления (18) гибридным автомобилем.

П. формулы: 1

Фиг.: 1

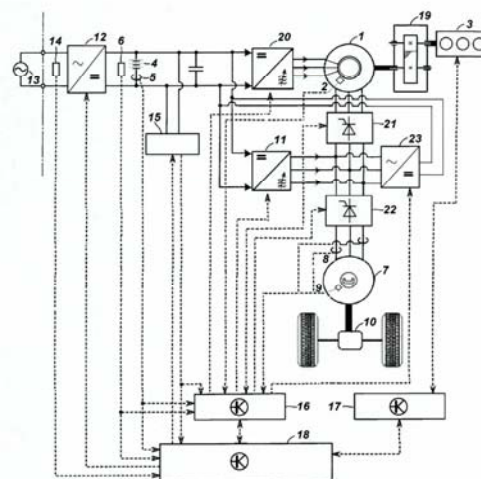

(11) 1633 (13) Y

(51) Int. Cl.: C23F 11/08 (2006.01)
C23F 11/10 (2006.01)

(21) s 2021 0060

(22) 2021.07.22

(71)(73) INSTITUTUL DE FIZICĂ APLICATĂ, MD

(72) PARȘUTIN Vladimir, MD; COVALI Alexandr, MD

(54) **Procedeu de protecție a oțelului de coroziune în apă**

(57) Invenția se referă la domeniul protecției metalelor de coroziune în apă și poate fi utilizată pentru a inhiba coroziunea în sistemele închise ale conductelor de oțel.

Procedeu de protecție a oțelului de coroziune în apă constă în introducerea în mediul coroziv a 1-10 g/l de tanin și 10-30 ml/l de extract apos din frunze de nuc, obținut prin extracția frunzelor uscate cu apă în raport de masă de (2-4):10 la temperatura de 70-100°C timp de 1-3 ore, cu filtrarea ulterioară.

Revendicări: 1

*
* *

(54) **Process for corrosion protection of steel in water**

(57) The invention relates to the corrosion protection of metals in water and can be used for corrosion inhibition in closed steel pipeline systems.

The process for corrosion protection of steel in water consists in introducing into the corrosive medium 1-10 g/L of tannin and 10-30 mL/L of an aqueous extract of walnut leaves, obtained by extraction of dry leaves in water in a mass ratio of (2-4):10 at a temperature of 70-100°C for 1-3 hours, with subsequent filtration.

Claims: 1

*
* *

(54) **Способ защиты стали от коррозии в воде**

(57) Изобретение относится к области защиты металлов от коррозии в воде и может быть использовано для ингибирования коррозии в замкнутых системах стальных трубопроводов.

Способ защиты стали от коррозии в воде состоит во введении в коррозионную среду 1-10 г/л танина и 10-30 мл/л водного экстракта ореха, полученного путем экстракции сухих листьев в воде при массовом соотношении (2-4):10 при температуре 70-100°C в течение 1-3 ч, с последующей фильтрацией.

П. формулы: 1

**FG9A Publicarea traducerii fasciculului de
brevet european validat în Republica Moldova/
Publication of the translation of the European
patent specification validated
in the Republic of Moldova/
Публикация перевода описания
изобретения к европейскому патенту,
валидированному в Республике Молдова**

Brevetul european validat conferă aceleași drepturi ca și cele conferite de un brevet, în conformitate cu Legea nr. 50/2008 privind protecția invențiilor, de la data publicării de către OEB a mențiunii privind eliberarea brevetului.

The validated European patent shall confer as from the date of publication of the mention of the issuance of the patent by the EPO the same rights as would be conferred by a patent in accordance with the Law No. 50/2008 on the Protection of Inventions.

Bалидированный европейский патент предоставляет те же права, что и патент в соответствии с Законом № 50/2008 об охране изобретений, с даты публикации ЕПВ сведений о выдаче патента.

- (11) **MD/EP 3316969 (13) T2**
 (51) **Int.CI.: A61P 31/06** (2006.01.01)
A61P 31/04 (2006.01.01)
C07D 401/12 (2006.01.01)
A61K 31/429 (2006.01.01)
A61K 31/437 (2006.01.01)
A61K 31/438 (2006.01.01)
A61K 31/519 (2006.01.01)
C07D 471/04 (2006.01.01)
C07D 487/04 (2006.01.01)
C07D 487/10 (2006.01.01)
C07D 513/04 (2006.01.01)
C07D 519/00 (2006.01.01)
C07D 403/12 (2006.01.01)

- (21) e 2018 0478
 (96) 16734637.8, 2016.07.01
 (97) 3316969, 2018.05.09
 (80) EPB nr. 09/2022, 2022.03.02
 (87) WO 2017/001660, 2017.01.05
 (31) 15174936; 16174713; 16174718
 (32) 2015.07.02; 2016.06.16; 2016.06.16
 (33) EP; EP; EP

(71)(73) JANSSEN SCIENCES IRELAND UNLIMITED COMPANY, IE

(72) GUILLEMONT Jérôme Émile Georges, FR; MOTTE Magali Madeleine Simone, FR; RABOISSON Pierre Jean-Marie Bernard, BE; TAHRI Abdallah, BE

(74) CORCODEL Angela

(54) **Compuși antibacterieni**
Antibacterial compounds
Антибактериальные соединения

(57) Prezenta invenție se referă la următorii compuși, în care numerele întregi sunt așa cum sunt definite în descriere și în care compușii pot fi utili ca medicamente, de exemplu pentru utilizarea în tratamentul tuberculozei.

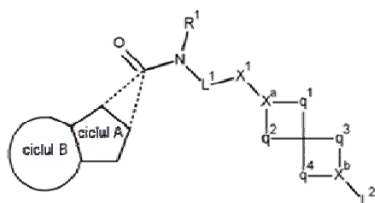

Revendicări: 20

*
 * *

(57) The present invention relates to the following compounds, wherein the integers are as defined in the description, and where the compounds may be useful as medicaments, for instance for use in the treatment of tuberculosis.

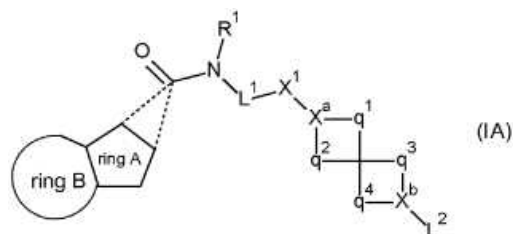

Claims: 20

- (11) **MD/EP 3370768 (13) T2**
 (51) **Int.CI.: A61K 39/395** (2006.01.01)
C12N 15/13 (2006.01.01)
C07K 16/18 (2006.01.01)
A61P 35/00 (2006.01.01)
C07K 16/28 (2006.01.01)

- (21) e 2018 0896
 (96) 16862773.5, 2016.11.01
 (97) 3370768, 2018.09.12
 (80) EPB nr. 02/2022, 2022.01.12
 (87) WO 2017/079112, 2017.05.11
 (31) 201562250095P
 (32) 2015.11.03
 (33) US

(71)(73) JANSSEN BIOTECH, INC., US

(72) VERONA Raluca, US; POWERS Gordon, US; SABINS Nina Chi, US; DEANGELIS Nikki A., US; SANTULLI-MAROTTO Sandra, US; WIEHAGEN Karla R., US; WU Sheng-Jiun, US; FERRANTE Catherine, US; UBANI Enriquet-Zudaire, US

(74) PARASCA Dumitru

(54) **Anticorpi care se leagă specific la PD-1 și utilizări ale lor**

Antibodies specifically binding PD-1 and their uses

Антитела, специфически связывающие PD-1, и их применения

(57) Prezenta invenție se referă la anticorpi care se leagă specific la PD-1, TIM-3 sau PD-1 și TIM-3, polinucleotide care codifică anticorpii sau fragmentele, și metode de producere și utilizare a celor anterioare.

Revendicări: 15

Figuri: 22

Secvențe: 312

*
* *

(57) The present invention relates to antibodies specifically binding PD-1, polynucleotides encoding the antibodies or fragments, and methods of making and using the foregoing.

Claims: 15

Fig.: 22

Sequences: 312

(57) Metode de tratament pentru tratarea fibroamelor uterine, endometriozei, adenomiozei sau sângerării menstruale abundente la un subiect, care includ administrarea a 10 mg până la 60 mg pe zi de compus N-(4-(1-(2,6-difluorbenzil)-5-((dimetilamino)metil)-3-(6-metoxi-3-piridazinil)-2,4-dioxo-1,2,3,4-tetrahidrotieno [2,3-d]pirimidin-6-il)fenil)-N'-metoxiuree și a 0,01 mg până la 5 mg pe zi de medicament de substituție hormonală. Prezenta dezvăluire prezintă metode pentru reducerea sângerării menstruale la un subiect, reducerea pierderii densității minerale osoase la un subiect, cauzate de administrarea subiectului de antagoniști ai hormonului de eliberare a gonadotropinei (GnRH), suprimarea hormonilor sexuali la un subiect, reducerea simptomelor vasomotorii sau bufeurilor la un subiect și reducerea simptomelor de diminuare a libidoului la subiecții care prezintă fibroame uterine, endometrioze sau adenomioze. Mai mult, sunt dezvăluite metode de menținere a profilului de glucoză în sânge, menținerea profilului lipidic, și/sau menținerea densității osoase în perioada premenstruală la o femeie tratată pentru una sau mai multe condiții sau simptome ale endometriozei, adenomiozei, fibroamelor uterine sau sângerărilor menstruale abundente; și metode de contracepție și tratarea infertilității.

Revendicări: 20

Figuri: 183

*
* *

(11) **MD/EP 3518933** (13) **T2**
(51) **Int.Cl.:** **A61K 31/513** (2006.01.01)
A61K 31/565 (2006.01.01)
A61K 31/57 (2006.01.01)
A61P 15/00 (2006.01.01)

(21) e 2019 0880

(96) 17823018.1, 2017.09.29

(97) 3518933, 2019.08.07

(80) EPB nr. 11/2022, 2022.03.16

(87) WO 2018/060501, 2018.04.05

(31) 201662402034P; 201662402055P;
201662402150P; 201762492839P;
201762528409P

(32) 2016.09.30; 2016.09.30; 2016.09.30;
2017.05.01; 2017.07.03

(33) US; US; US; US; US

(71)(73) MYOVANT SCIENCES GMBH, CH; TAKEDA PHARMACEUTICAL COMPANY LIMITED, JP

(72) JOHNSON Brendan Mark, US; SEELY Lynn, US; MUDD JR. Paul N., US; WOLLOWITZ Susan, US; HIBBERD Mark, GB; TANIMOTO Masataka, JP; RAJASEKHAR Vijaykumar Reddy, US; SUKHATME Mayukh Vasant, US

(74) CORCODEL Angela

(54) **Metode de tratare a fibromului uterin și endometriozei**

Methods of treating uterine fibroids and endometriosis

Методы лечения фибромы матки и эндометриоза

(57) Methods for treating uterine fibroids, endometriosis, adenomyosis, or heavy menstrual bleeding in a subject, which include administering to the subject from 10 mg to 60 mg per day of N-(4-(1-(2,6-difluorobenzyl)-5-((dimethylamino)methyl)-3-(6-methoxy-3-pyridazinyl)-2,4-dioxo-1,2,3,4-tetrahydrothieno[2,3-d]pyrimidin-6-yl)phenyl)-N'-methoxyurea, and from 0.01 mg to 5 mg per day of a hormone replacement medication. The present disclosure has methods for reducing menstrual bleeding in a subject, reducing bone mineral density loss in a subject caused by administering a GnRH antagonist to the subject, suppressing sex hormones in a subject, reducing vasomotor symptoms or hot flashes in a subject, and reducing symptoms of decreased libido in a subject having uterine fibroids, endometriosis, or adenomyosis. Further provided are methods of maintaining

blood glucose profile, maintaining lipid profile, and/or maintaining bone mineral density in a pre-menopausal woman being treated for one or more conditions or symptoms of endometriosis, adenomyosis, uterine fibroids, or heavy menstrual bleeding; and methods of contraception and treating infertility.

Claims: 20

Fig.: 183

(11) MD/EP 3556752 (13) T2

(51) Int.Cl.: C07D 401/14 (2006.01.01)
C07D 413/14 (2006.01.01)
A61K 31/415 (2006.01.01)
A61K 31/454 (2006.01.01)
A61K 31/4709 (2006.01.01)
A61K 31/497 (2006.01.01)
A61K 31/506 (2006.01.01)
C07D 231/14 (2006.01.01)
C07D 401/06 (2006.01.01)
C07D 401/10 (2006.01.01)
C07D 403/10 (2006.01.01)
C07D 409/14 (2006.01.01)

(21) e 2019 1218

(96) 19176610.4, 2015.11.26

(97) 3556752, 2019.10.23

(80) EPB nr. 01/2022, 2022.01.05

(31) 201421083

(32) 2014.11.27

(33) GB

(71)(73) KALVISTA PHARMACEUTICALS LIMITED,
GB

(72) DAVIE Rebecca Louise, GB; EDWARDS
Hannah Joy, GB; EVANS David Michael,
GB; HODGSON Simon Teanby, GB

(74) PARASCA Dumitru

(54) Compuși de N-((het)arilmetil)-heteroaril-
carboxamide în calitate de inhibitori ai
kallikreinei plasmatică

N-((het)arylmethyl)-heteroaryl-carboxamides
compounds as plasma kallikrein inhibitors

N-((гет)арилметил)-гетероарил-карбоксамидные соединения в качестве ингибиторов плазменного калликреина

(57) Prezenta invenție furnizează compuși cu formula (I):

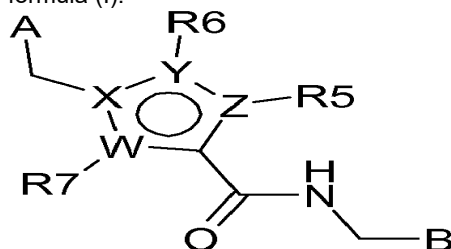

Formula (I)

compoziții care cuprind astfel de compuși; utilizarea unor astfel de compuși în terapie (de exemplu în tratarea sau prevenirea unei boli sau afecțiuni în care este implicată activitatea kallikreinei plasmatică); și metode de tratare a pacienților cu astfel de compuși; în care R5, R6, R7, A, B, W, X, Y și Z sunt cum s-au definit în acest document.

Revendicări: 22

*
* *

(57) The present invention provides compounds of formula (I):

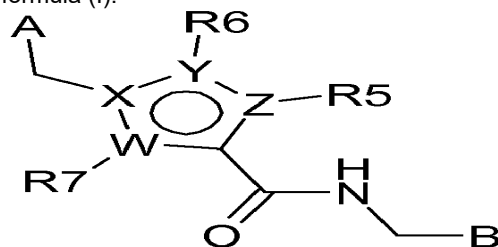

Formula (I)

compositions comprising such compounds; the use of such compounds in therapy (for example in the treatment or prevention of a disease or condition in which plasma kallikrein activity is implicated); and methods of treating patients with such compounds; wherein R5, R6, R7, A, B, W, X, Y and Z are as defined herein.

Claims: 22

(11) MD/EP 3664802 (13) T2

(51) Int.Cl.: A61K 31/437 (2006.01.01)
A61P 25/28 (2006.01.01)

(21) e 2020 0641

(96) 18759502.0, 2018.08.07

(97) 3664802, 2020.06.17

(80) EPB nr. 08/2022, 2022.02.23

(87) WO 2019/032528, 2019.02.14

(31) 201762541807P

- (32) 2017.08.07
 (33) US
 (71) (73) ALKERMES INC., US
 (72) FULLER Nathan Oliver, US; LOWE John A. III, US
 (74) SOKOLOVA Sofia
 (54) **Inhibitori biciclici ai deacetilazei histonei**
Bicyclic inhibitors of histone deacetylase
Бициклические ингибиторы гистондеацетилазы
 (57) Sunt furnizate în prezenta compuși și săruri farmaceutic acceptabile ale acestora, și compoziții farmaceutice cu aceștia, care sunt folosiți în tratamentul tulburărilor asociate cu inhibarea HDAC (ex. HDAC2).

Revendicări: 15

*
 * *

- (57) Provided herein are compounds and pharmaceutically acceptable salts thereof, and pharmaceutical compositions thereof, which are useful in the treatment of conditions associated with inhibition of HDAC (e.g., HDAC2).

Claims: 15

- (54) **Compuși inhibitori de BTK**
BTK inhibitor compounds
Соединения-ингибиторы ТКБ
 (57) Invenția furnizează compuși inhibitori de BTK, săruri acceptabile farmaceutic, compoziții farmaceutice ale acestora, și metode pentru utilizarea acestor compuși, săruri sau compoziții pentru a trata bolile autoimune, cum ar fi artrita reumatoidă.

Revendicări: 19

*
 * *

- (57) The invention provides BTK Inhibitor compounds, pharmaceutically acceptable salts, pharmaceutical compositions thereof, and methods of using these compounds, salts, or compositions to treat autoimmune diseases such as Rheumatoid Arthritis.

Claims: 19

- (11) **MD/EP 3707133 (13) T2**
 (51) **Int.Cl.:** **C07D 401/14** (2006.01.01)
C07D 403/14 (2006.01.01)
A61P 25/00 (2006.01.01)
A61P 37/00 (2006.01.01)
A61P 19/02 (2006.01.01)
A61K 31/506 (2006.01.01)
 (21) e 2020 0935
 (96) 18801226.4, 2018.10.30
 (97) 3707133, 2020.09.16
 (80) EPB nr. 50/2021, 2021.12.15
 (87) WO 2019/089512, 2019.05.09
 (31) 201762581967P
 (32) 2017.11.06
 (33) US
 (71)(73) ELI LILLY AND COMPANY, US
 (72) HENRY Kenneth James JR., US; KHILEVICH Albert, US; KUKLISH Steven Lee, US; PARTRIDGE Katherine Marie, US; QUIMBY Steven James, US
 (74) PARASCA Dumitru

- (11) **MD/EP 3762368 (13) T2**
 (51) **Int.Cl.:** **C07D 241/20** (2006.01.01)
C07D 241/28 (2006.01.01)
C07D 403/04 (2006.01.01)
C07D 403/08 (2006.01.01)
C07D 403/14 (2006.01.01)
C07D 405/12 (2006.01.01)
C07D 413/14 (2006.01.01)
C07D 413/04 (2006.01.01)
C07D 417/04 (2006.01.01)
A61P 35/00 (2006.01.01)
A61K 31/497 (2006.01.01)
 (21) e 2021 0066
 (96) 19768926.8, 2019.03.07
 (97) 3762368, 2021.01.13
 (80) EPB nr. 04/2022, 2022.01.26
 (87) WO 2019/226213, 2019.11.28
 (31) 201862640276P; 201862702230P; 201862745873P
 (32) 2018.03.08; 2018.07.23; 2018.10.15
 (33) US; US; US
 (71)(73) INCYTE CORPORATION, US
 (72) SHEPARD Stacey, US; COMBS Andrew P., US; FALAHATPISHEH Nikoo, US; SHAO Lixin, US
 (74) PARASCA Dumitru

(54) **Compuși diol aminopirazină ca inhibitori ai PI3K-y**

Aminopyrazine diol compounds as PI3K-y inhibitors

Соединения аминопиразиндиола в качестве ингибиторов PI3K-y

(57) Această cerere de brevet se referă la compuși cu formula (I):

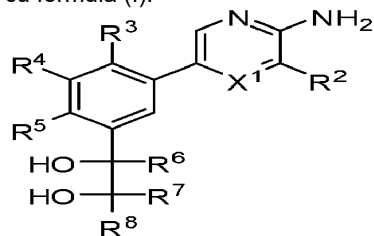

(I)

sau săruri acceptabile farmaceutic ale acestora care sunt inhibitori de PI3K-y care sunt utili pentru tratamentul tulburărilor, cum ar fi bolile autoimune, cancerul, bolile cardiovasculare și bolile neurodegenerative.

Revendicări: 19

*
* *

(57) This application relates to compounds of formula (I):

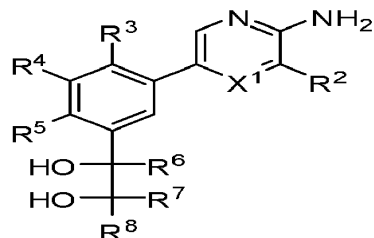

(I)

or pharmaceutically acceptable salts thereof, which are inhibitors of PI3K-y which are useful for the treatment of disorders such as autoimmune diseases, cancer, cardiovascular diseases, and neurodegenerative diseases.

Claims: 19

(21) e 2021 0228

(96) 19721295.4, 2019.05.06

(97) 3790873, 2021.03.17

(80) EPB nr. 17/2022, 2022.04.27

(87) WO 2019/215075, 2019.11.14

(31) 18171084

(32) 2018.05.07

(33) EP

(71)(73) AZIENDE CHIMICHE RIUNITE ANGELINI FRANCESCO A.C.R.A.F. S.P.A., IT

(72) FURLOTTI Guido, IT; CAVARISCHIA Claudia, IT; BUONFIGLIO Rosa, IT; OMBRATO Rosella, IT; IACOANGELI Tommaso, IT

(74) SOKOLOVA Sofia

(54) **Compuși 1H-indazol-3-carboxamidici în calitate de inhibitori ai glicogen sintaz kinazei 3-beta**

1H-indazole-3-carboxamide compounds as glycogen synthase kinase 3 beta inhibitors

1H-индазол-3-карбоксамидные соединения в качестве ингибиторов гликоген синтаз киназы 3-бета

(57) Prezenta invenție se referă la compușii 1H-indazol-3-carboxamidă ca inhibitori ai glicogen sintaz kinazei 3 beta (GSK-3β) și la utilizarea lor în tratamentul tulburărilor legate de GSK-3β, cum ar fi, de exemplu, (i) tulburări de rezistență la insulină; (ii) boli neurodegenerative; (iii) tulburări de dispoziție; (iv) tulburări schizofrenice; (v) tulburări canceroase; (vi) inflamație, (vii) osteoporoză, (viii) hipertrofie cardiacă, (ix) epilepsii și (x) durere neuropatică.

Revendicări: 18

*
* *

(57) The present invention relates to the 1H-indazole-3-carboxamide compounds as glycogen synthase kinase 3 beta (GSK-3β) inhibitors and to their use in the treatment of GSK-3β-related disorders such as, for example, (i) insulin-resistance disorders; (ii) neurodegenerative diseases; (iii) mood disorders; (iv) schizophrenic disorders; (v) cancerous disorders; (vi) inflammation, (vii) osteoporosis, (viii) cardiac hypertrophy, (ix) epilepsies and (x) neuropathic pain.

Claims: 18

(11) **MD/EP 3790873 (13) T2**

(51) **Int.Cl.:** C07D 405/14 (2006.01.01)
C07D 405/12 (2006.01.01)
C07D 409/12 (2006.01.01)
C07D 409/14 (2006.01.01)
A61K 31/454 (2006.01.01)
A61K 31/4545 (2006.01.01)
A61P 3/00 (2006.01.01)
A61P 25/00 (2006.01.01)
A61P 29/00 (2006.01.01)
A61P 35/00 (2006.01.01)

FG4A Lista brevetelor de invenție eliberate

Se publică următoarele date: numărul curent, codul țării conform normei ST.3 OMPI, numărul brevetului, codul tipului de document conform normei ST.16 OMPI, indicii de clasificare conform CIB, numărul depozitului, data depozitului, numărul BOPI în care a fost publicată mențiunea privind acordarea brevetului

Nr. crt.	Cod ST. 3 OMPI	(11) Nr. brevet	(13) Cod ST. 16 OMPI	(51) Indicii de clasificare	(21) Nr. depozit	(22) Data depozit	(45) Nr. BOPI
1	MD	4777	C1	B28C 5/02 (2006.01) B28C 5/04 (2006.01) B01F 9/02 (2006.01)	a 2019 0091	2019.12.17	12/2021
2	MD	4778	C1	C07C 337/08 (2006.01) C07F 1/08 (2006.01) C07D 213/53 (2006.01) A61K 31/175 (2006.01) A61K 31/30 (2006.01) A61P 35/00 (2006.01)	a 2020 0088	2020.12.17	12/2021
3	CH	4780	C1	C07D 401/06 (2006.01) C07C 275/06 (2006.01) C07C 275/26 (2006.01) C07D 401/12 (2006.01) C07D 211/58 (2006.01) C07D 211/60 (2006.01) C07D 211/94 (2006.01) C07D 211/96 (2006.01) C07D 213/00 (2006.01)	a 2016 0100	2015.03.06	12/2021
4	MD	4781	C1	F16H 1/28 (2006.01) F16H 1/32 (2006.01)	a 2019 0101	2019.12.31	12/2021

FG9Y Lista brevetelor de invenție de scurtă durată eliberate

Se publică următoarele date: numărul curent, codul țării conform normei ST.3 OMPI, numărul brevetului, codul tipului de document conform normei ST.16 OMPI, indicii de clasificare conform CIB, numărul depozitului, data depozitului, numărul BOPI în care a fost publicată mențiunea privind acordarea brevetului

Nr. crt.	Cod ST. 3 OMPI	(11) Nr. brevet	(13) Cod ST. 16 OMPI	(51) Indicii de clasificare	(21) Nr. depozit	(22) Data depozit	(45) Nr. BOPI
1	2	3	4	5	6	7	8
1	MD	1578	Z	A23B 9/00 (2006.01) A23B 9/06 (2006.01) A23B 9/08 (2006.01) F26B 17/10 (2006.01)	s 2021 0006	2021.02.15	12/2021
2	MD	1579	Z	A23B 9/00 (2006.01) A23B 9/04 (2006.01) A23B 9/08 (2006.01) F26B 17/10 (2006.01)	s 2021 0008	2021.02.17	12/2021
3	MD	1580	Z	A23L 33/10 (2016.01) A61K 35/00 (2006.01) A61K 36/21 (2006.01) A61K 36/282 (2006.01) A61K 127/00 (2006.01) A61K 131/00 (2006.01) A61K 9/48 (2006.01) A61P 37/02 (2006.01) A61P 39/00 (2006.01)	s 2021 0003	2021.01.27	12/2021
4	MD	1581	Z	A61B 10/00 (2006.01) G01N 33/52 (2006.01)	s 2021 0017	2021.03.12	12/2021
5	MD	1582	Z	A61J 3/00 (2006.01)	s 2020 0138	2020.10.26	12/2021
6	MD	1583	Z	A61K 36/00 (2006.01) A61K 36/21 (2006.01) A61K 36/282 (2006.01) A61K 36/52 (2006.01) A61K 127/00 (2006.01) A61K 131/00 (2006.01)	s 2021 0028	2021.04.14	12/2021

				A61K 9/48 (2006.01) A61P 5/06 (2006.01) A61P 5/14 (2006.01)			
7	MD	1584	Z	C12N 5/071 (2010.01)	s 2020 0137	2020.10.26	12/2021
8	MD	1585	Z	C22C 12/00 (2006.01)	s 2020 0093	2020.08.07	12/2021
9	MD	1586	Z	E04B 1/38 (2006.01) E04B 1/48 (2006.01) F16B 13/00 (2006.01) F16B 13/02 (2006.01)	s 2021 0040	2021.06.03	12/2021
10	MD	1587	Z	G01L 21/14 (2006.01)	s 2020 0063	2020.06.16	12/2021
11	MD	1588	Z	G01N 27/12 (2006.01)	s 2020 0110	2020.09.10	12/2021
12	RO	1589	Z	G09F 11/02 (2006.01)	s 2020 0143	2020.11.13	12/2021

II

Soiuri de plante / Plant varieties / Сорта растений

Protecția juridică a soiurilor de plante în Republica Moldova se asigură în temeiul Legii nr. 39/2008 privind protecția soiurilor de plante.

În conformitate cu această Lege, brevetele pentru soi de plantă sunt eliberate de AGEPI și certifică prioritatea și paternitatea amelioratorului și dreptul exclusiv al titularului de brevet asupra soiului.

Un soi este brevetabil dacă este nou, distinct, omogen și stabil și este desemnat printr-o denumire conformă cu prevederile Legii.

Cererea de brevet pentru soi de plantă se depune la AGEPI de către orice persoană care, conform art. 11 și 12 din Lege, dispune de dreptul de a solicita brevet, personal sau prin reprezentant și trebuie să îndeplinească cerințele prevăzute la art. 33 din Lege.

În prezenta Secțiune se publică date privind cererile de brevet pentru soi de plantă depuse, brevetele pentru soi de plantă acordate și brevetele pentru soi de plantă eliberate conform procedurii naționale.

Legal protection of plant varieties in the Republic of Moldova shall be afforded in with the Law No. 39/2008 on the Protection of Plant Varieties.

In accordance with this Law, variety patents shall be granted by AGEPI and shall certify the priority of the variety, the authorship of the breeder and the exclusive right of the patent owner in the variety. The plant variety shall be patentable where it is new, distinct, uniform and stable and shall be designated by a denomination in accordance with the provisions of the Law.

The variety patent application shall be filed with the AGEPI by any person who, according to Art. 11 and 12 of the Law, is entitled to apply for a patent, in person or through a representative, and shall fulfill the requirements specified in Art. 33 of the Law.

Data concerning the filed plant variety applications, granted plant variety patents and plant variety patents issued according to the national procedure are published in the present Section.

Правовая охрана сортов растений в Республике Молдова обеспечивается на основе Закона № 39/2008 об охране сортов растений.

В соответствии с этим Законом, патенты на сорта растений выдаются AGEPI и удостоверяют приоритет, авторство селекционера и исключительное право патентообладателя на сорт растения.

Сорт растения патентоспособен, если он является новым, отличимым, однородным и стабильным и обозначен наименованием в соответствии с требованиями Закона.

Заявка на патент на сорт растения подается в AGEPI любым лицом, которому согласно ст. 11 и 12 Закона принадлежит право на получение патента, лично или через представителя и должна содержать документы, предусмотренные в ст. 33 Закона.

В данном Разделе публикуются сведения о заявках на патенты на сорта растений, о предоставленных патентах на сорта растений и о выданных патентах на сорта растений согласно национальной процедуре.

**CODURILE OMPI PENTRU CODIFICAREA TITLURILOR INFORMAȚIILOR
REFERITOARE LA SOIURILE DE PLANTE PUBLICATE ÎN BULETINUL OFICIAL
DE PROPRIETATE INTELECTUALĂ CONFORM NORMEI ST. 17**

**WIPO CODES ON CODING OF HEADINGS OF ANNOUNCEMENTS CONCERNING
PLANT VARIETIES MADE IN THE OFFICIAL BULLETIN
OF INTELLECTUAL AL PROPERTY IN ACCORDANCE WITH THE STANDARD ST. 17**

**КОДЫ ВОИС ДЛЯ КОДИРОВАНИЯ ЗАГОЛОВКОВ ИНФОРМАЦИИ, ОТНОСЯЩЕЙСЯ
К СОРТАМ РАСТЕНИЙ, ПУБЛИКУЕМОЙ В ОФИЦИАЛЬНОМ БЮЛЛЕТЕНЕ
ИНТЕЛЛЕКТУАЛЬНОЙ СОБСТВЕННОСТИ В СООТВЕТСТВИИ СО СТАНДАРТОМ ST. 17**

- BZ9E** Cereri de brevet pentru soi de plantă publicate
Published plant variety patent applications
Опубликованные заявки на патент на сорт растения
- BA9E** Denumirile soiurilor
Variety denominations
Наименования сортов
- FF9E** Brevete pentru soi de plantă acordate
Granted plant variety patents
Предоставленные патенты на сорт растения
- FF9E** Lista brevetelor pentru soi de plantă acordate, aranjate în ordinea numerelor de brevete (anual)
Numerical index of granted plant variety patents (yearly)
Нумерационный указатель предоставленных патентов на сорт растения (годовой)
- FG9E** Brevete pentru soi de plantă eliberate
Issued plant variety patents
Выданные патенты на сорт растения
- FA9E** Lista cererilor de brevet pentru soi de plantă retrase
List of withdrawn plant variety patent applications
Перечень отозванных заявок на патент на сорт растения
- FC9E** Lista cererilor de brevet pentru soi de plantă respinse
List of rejected plant variety patent applications
Перечень отклоненных заявок на патент на сорт растения
- MC9E** Lista cererilor de brevet pentru soi de plantă anulate
List of nullited plant variety patent applications
Перечень аннулированных заявок на патент на сорт растения
- MM9E** Lista brevetelor pentru soi de plantă a căror valabilitate a încetat
List of invalid plant variety patents
Перечень патентов на сорт растения, действие которых прекращено
- HF9E** Lista brevetelor pentru soi de plantă revalidate
List of revalidated plant variety patents
Перечень восстановленных патентов на сорт растения

**BZ9E Cereri de brevet pentru
soi de plantă publicate /
Published plant variety patent applications /
Опубликованные заявки
на патент на сорт растения**

Publicarea în BOPI a cererilor de brevet pentru soi de plantă asigură solicitantului o protecție provizorie în condițiile prevăzute de art. 26 din Legea nr. 39/2008 privind protecția soiurilor de plante.

Materialele cererilor de brevet pentru soi de plantă, informațiile despre care sunt publicate în BOPI, se află în biblioteca AGEPI, accesibile publicului, și pot fi consultate sau se pot comanda copii, contra cost.

Conform art. 49 din Lege, după publicarea cererii orice persoană poate să prezinte la AGEPI obiecții referitor la denumirea soiului și la satisfacerea condițiilor de brevetabilitate, în condițiile stabilite în Lege.

Publication in BOPI of plant variety patent applications provides to the applicant a provisional protection under the terms of Article 26 of Law No. 39/2008 on the Protection of Plant Varieties.

Plant variety patent application materials, information on which are published in BOPI, are in the AGEPI library, accessible to the public, and can be consulted or copies can be ordered fee.

According to Article 49 of the Law, after the publication of the application any person may file with the AGEPI objections to the denomination of the variety and to the compliance with the requirements of patentability, under the terms established in the Law.

Публикация заявок на патент на сорт растения в BOPI обеспечивает заявителю временную охрану на условиях, предусмотренных ст. 26 Закона № 39/2008 об охране сортов растений.

Материалы заявок на патент на сорт растения, сведения о которых опубликованы в BOPI, находятся в библиотеке AGEPI, общедоступны для ознакомления, а за определенную плату могут быть заказаны их копии.

Согласно ст. 49 Закона после публикации заявки любое лицо вправе подать в AGEPI возражения в отношении наименования сорта, а также возражения относительно несоответствия условиям патентоспособности, предусмотренным Законом.

**BZ9E Cereri de brevet pentru soi de plantă publicate /
Published plant variety patent applications/
Опубликованные заявки на патент на сорт растения**

Se publică următoarele date: numărul curent, numărul depozitului, data depozitului, solicitantul, amelioratorul, denumirea comună (taxonul botanic), denumirea propusă a soiului, data publicării

Nr. crt.	Nr. depozit/ Data depozit	a. Solicitantul b. Amelioratorul	Denumirea comună (<i>Taxonul botanic</i>)	Denumirea propusă a soiului	Data publicării
No.	Application number/ Filing date	a. Applicant b. Breeder	Common name (<i>Botanical taxon</i>)	Proposed variety denomination	Date of publi- cation
№ п/п	Номер заявки/ Дата подачи	а. Заявитель b. Селекционер	Название вида (<i>Ботанический таксон</i>)	Предложенное наименование сорта	Дата публика- ции
1	2	3	4	5	6
1	v 2022 0005 / 2022.03.10	a. INSTITUT NATIONAL DE RECHERCHE POUR L'AGRICUL- TURE, L'ALIMENTA- TION ET L'ENVI- RONNEMENT (INRAE), FR b. INSTITUT NATIONAL DE RECHERCHE POUR L'AGRICUL- TURE, L'ALIMENTA- TION ET L'ENVI- RONNEMENT (INRAE), FR	MĂR (<i>Malus domestica</i> Borkh.) Apple (<i>Malus domestica</i> Borkh.) Яблоня (<i>Malus domestica</i> Borkh.)	INOGO	2022.07.31
2	v 2022 0006 / 2022.03.10	a. INSTITUT NATIONAL DE RECHERCHE POUR L'AGRICUL- TURE, L'ALIMENTA- TION ET L'ENVI- RONNEMENT (INRAE), FR; NOVADI S.A.R.L., FR b. INSTITUT NATIONAL DE RECHERCHE POUR L'AGRICUL- TURE, L'ALIMENTA- TION ET L'ENVI- RONNEMENT (INRAE), FR; NOVADI S.A.R.L., FR	MĂR (<i>Malus domestica</i> Borkh.) Apple (<i>Malus domestica</i> Borkh.) Яблоня (<i>Malus domestica</i> Borkh.)	INOBI	2022.07.31
3	v 2022 0008 / 2022.03.23	a. INSTITUȚIA PUB- LICĂ, INSTITUTUL DE CERCETĂRI PENTRU CULTURILE DE CÎMP „SELECȚIA”, MD b. POSTOLATI Alexei, MD; GĂINĂ Lidia, MD; SERGHEI Titu, MD; ȚURCAN Iulia, MD; ĂTANOVA Lilia, MD; RUDOI Marina, MD; TARAN Mihail, MD; STAVĂR Lidia, MD	GRĂU COMUN (<i>Triticum aestivum</i> L.) Wheat (<i>Triticum aestivum</i> L.) Пшеница мягкая (<i>Triticum aestivum</i> L.)	RÂNDUNICA	2022.07.31
4	v 2022 0009 / 2022.03.23	a. INSTITUȚIA PUB- LICĂ, INSTITUTUL DE CERCETĂRI PENTRU CULTURILE DE CÎMP	GRĂU COMUN (<i>Triticum aestivum</i> L.) Wheat	FLUIERAȘ	2022.07.31

		„SELECȚIA”, MD b. POSTOLATI Alexei, MD; GĂINĂ Lidia, MD; SERGHEI Titu, MD; ȚURCAN Iulia, MD; ATANOVA Lilia, MD; RUDOI Marina, MD; TARAN Mihail, MD; STAVĂR Lidia, MD	(<i>Triticum aestivum</i> L.) Пшеница мягкая (<i>Triticum aestivum</i> L.)		
5	v 2022 0010 / 2022.04.05	a. INSTITUTUL DE GE- NETICĂ, FIZIOLOGIE ȘI PROTECȚIE A PLANTELOR, MD b. BUDAC Alexandr, MD; RUDACOVA Angela, MD	SOIA (<i>Glycine max</i> (L.) Merr.) Soybean (<i>Glycine max</i> (L.) Merr.) Соя (<i>Glycine max</i> (L.) Merr.)	Genap 54	2022.07.31
6	v 2022 0011 / 2022.04.13	a. INSTITUTUL DE GE- NETICĂ, FIZIOLOGIE ȘI PROTECȚIE A PLANTELOR, MD b. MAKOVEI Milania, MD; LUPAȘCU Galina, MD; GANEA Anatol, MD	TOMATE (<i>Solanum lycopersicum</i> L.) Tomato (<i>Solanum lycopersicum</i> L.) Томат (<i>Solanum lycopersicum</i> L.)	ROZAMAK	2022.07.31
7	v 2022 0012 / 2022.04.13	a. INSTITUTUL DE GE- NETICĂ, FIZIOLOGIE ȘI PROTECȚIE A PLANTELOR, MD b. MAKOVEI Milania, MD; LUPAȘCU Galina, MD; GANEA Anatol, MD	TOMATE (<i>Solanum lycopersicum</i> L.) Tomato (<i>Solanum lycopersicum</i> L.) Томат (<i>Solanum lycopersicum</i> L.)	INGSTAR	2022.07.31

FF9E Brevete pentru soi de plantă acordate / Granted plant variety patents / Предоставленные патенты на сорт растения

Orice hotărâre de acordare a brevetului pentru soi de plantă poate fi contestată de către o persoană, afectată de hotărârea respectivă în mod direct și personal.
Contestația motivată se depune la AGEPI în termen de 2 luni de la data publicării hotărârii.

Any decision to grant a plant variety patent may be appealed by a person directly and personally affected by that decision.
The reasoned appeal shall be lodged with the AGEPI within 2 months as from the date of publication of the decision.

Любое решение о выдаче патента на сорт растения может быть обжаловано лицом, которого данное решение касается и к которому оно имеет непосредственное и прямое отношение.
Мотивированный протест подается в AGEPI в течение двух месяцев с даты публикации решения.

FF9E Brevete pentru soi de plantă acordate
Granted plant variety patents
Предоставленные патенты на сорт растения

Se publică următoarele date: numărul curent, numărul depozitului, data depozitului, titularul, amelioratorul, denumirea comună (taxonul botanic), denumirea soiului, numărul brevetului, data acordării brevetului

Nr. crt.	Nr. depozit/ Data depozit	a. Titularul b. Amelioratorul	Denumirea comună (<i>Taxonul botanic</i>)	Denumirea soiului	Numărul de brevet/ Data acordării
No.	Application number/ Filing date	a. Holder b. Breeder	Common name (<i>Botanical taxon</i>)	Variety denomina- tion	Patent number /Date of grant
№ п/п	Номер заявки/ Дата подачи	a. Патентообладатель b. Селекционер	Название вида (<i>Ботанический таксон</i>)	Наименование сорта	Номер патента/ Дата предоставления патента
1	v 2020 0014 / 2020.08.21	a. LIMAGRAIN EURO- PE, FR b. LIMAGRAIN EURO- PE, FR	GRĂU COMUN (<i>Triticum aestivum</i> L. emend. Fiori et Paol.) Wheat (<i>Triticum aestivum</i> L. emend. Fiori et Paol.) Пшеница мягкая (<i>Triticum aestivum</i> L. emend. Fiori et Paol.)	LG ANERI	394 / 2022.07.31
2	v 2020 0015 / 2020.08.21	a. LIMAGRAIN EURO- PE, FR b. LIMAGRAIN EURO- PE, FR	GRĂU COMUN (<i>Triticum aestivum</i> L. emend. Fiori et Paol.) Wheat (<i>Triticum aestivum</i> L. emend. Fiori et Paol.) Пшеница мягкая (<i>Triticum aestivum</i> L. emend. Fiori et Paol.)	LG APILCO	395 / 2022.07.31

FG9E Brevete pentru soi de plantă eliberate /
Issued plant variety patents /
Выданные патенты на сорт растения

Se publică următoarele date: numărul curent, numărul de depozit, data de depozit,
 numele titularului, numele amelioratorului, denumirea comună (taxonul botanic),
 denumirea soiului, numărul de brevet, data acordării brevetului

Nr. crt.	Nr. depozit/ Data depozit	a. Titularul b. Amelioratorul	Denumirea comună (<i>Taxonul botanic</i>)	Denumirea soiului	Numărul de bre- vet/ Data acordă- rii
No.	Application number/ Filing date	a. Holder b. Breeder	Common name (<i>Botanical taxon</i>)	Variety denomi- nation	Patent number /Date of grant
№ п/п	Номер заявки/ Дата подачи	а. Патентообладатель b. Селекционер	Название вида (<i>Ботанический таксон</i>)	Наименование сорта	Номер патента/ Дата предоставления патента
1	2	3	4	5	6
1	v 2020 0001 / 2020.01.13	a. INSTITUTUL DE FITOTEHNIE „PORUMBENI”, MD b. CIOBANU Valentin, MD; GRIBINCEA Vladimir, MD; PARTAS Eugenia, MD; MATICIUC Vasile, MD; SPÎNU Alexei, MD; MICU Alexandru, MD; GUȚANU Constantin, MD; LEBEDIUC Gheorghe, MD; MISTREȚ Silvia, MD; SPĂNU Angela, MD	PORUMB (<i>Zea mays</i>) Maize (<i>Zea mays</i>) Кукуруза (<i>Zea mays</i>)	Porumbeni 390A	387 / 2022.04.30
2	v 2021 0010 / 2021.04.21	a. CONSORTIUM DEUTSCHER BAUMSCHULEN GmbH, DE b. FRANKEN-BEMBENEK Sabine, DE	PORTALTOI DE PRU- NUS (<i>Prunus L.</i>) Prunus rootstock (<i>Prunus L.</i>) Подвой prunus (<i>Prunus L.</i>)	GI 14813	388 / 2022.04.30
3	v 2020 0028 / 2020.11.06	a. BUNDESREPUBLIK DE- UTSCHLAND VERTRETEN DURCH JULIUS KÜHN-INSTITUT BUNDESFORSCHUNGSINSTITUT FÜR KULTURPFLANZEN, DE b. Dr. SCHUSTER Mirko, DE	CIREȘ (<i>Prunus avium L.</i>) Sweet Cherry (<i>Prunus avium L.</i>) Черешня (<i>Prunus avium L.</i>)	AREKO	389 / 2022.04.30
4	v 2019 0015 / 2019.12.05	a. INSTITUTUL DE FITOTEHNIE „PORUMBENI”, MD b. MUSTEAȚA Simion, MD; BOROZAN Pantelimon, MD; RUSU Ghenadie, MD; MATICIUC Vasile, MD; MISTREȚ Silvia, MD; GRIBINCEA Vladimir, MD; LEBEDIUC Gheorghe, MD; SPÎNU Valentina, MD	PORUMB (<i>Zea mays L.</i>) Maize (<i>Zea mays L.</i>) Кукуруза (<i>Zea mays L.</i>)	Porumbeni 221	390 / 2022.04.30
5	v 2021 0011 / 2021.04.21	a. CONSORTIUM DEUTSCHER BAUMSCHULEN GmbH, DE b. FRANKEN-BEMBENEK Sabine, DE	PORTALTOI DE PRU- NUS (<i>Prunus L.</i>) Prunus rootstock	GI 1592	391 / 2022.04.30

			(<i>Prunus</i> L.) Подвой prunus (<i>Prunus</i> L.)		
6	v 2020 0019 / 2020.09.07	a. INSTITUTUL DE GENETICĂ, FIZIOLOGIE ȘI PROTECȚIE A PLANTELOR, MD b. GONCEARIUC Maria, MD; BALMUȘ Zinaida, MD; COTELĂ Ludmila, MD; BOTNARENCO Pantelimon, MD; BUTNĂRAȘ Violeta, MD	ȘERLAI (<i>Salvia sclarea</i> L.) Sage (<i>Salvia sclarea</i> L.) Шалфей (<i>Salvia sclarea</i> L.)	AMBRIELA	392 / 2022.04.30
7	v 2021 0012 / 2021.04.21	a. CONSORTIUM DEUTSCHER BAUMSCHULEN GmbH, DE b. FRANKEN-BEMBENEK Sabine, DE	PORTALTOI DE PRU- NUS (<i>Prunus</i> L.) Prunus rootstock (<i>Prunus</i> L.) Подвой prunus (<i>Prunus</i> L.)	GI 31817	393 / 2022.04.30

III

Mărci / Trademarks

Protecția juridică a mărcilor în Republica Moldova se asigură în temeiul înregistrării lor la AGEPI în modul stabilit de Legea nr. 38/2008 privind protecția mărcilor. În conformitate cu Legea, marca se autentifică prin certificatul de înregistrare eliberat de AGEPI. Certificatul de înregistrare confirmă prioritatea mărcii și dreptul exclusiv al titularului asupra mărcii pentru produsele și serviciile indicate în certificat.

În prezenta Secțiune se publică datele privind cererile de înregistrare, datele privind mărcile înregistrate în baza cererilor acceptate parțial, mărcile înregistrate și mărcile reînnoite prin procedura națională. Mărcile înregistrate conform Aranjamentului de la Madrid privind înregistrarea internațională a mărcilor și Protocolului referitor la Aranjamentul de la Madrid la care Republica Moldova este parte se publică în limbile franceză, engleză și spaniolă în Buletinul OMPI de Mărci Internaționale ("Gazette OMPI des marques internationales / WIPO Gazette of International Marks / Gaceta de la OMPI de Marcas Internacionales"). Buletinul include toate datele referitoare la înregistrările internaționale noi, la reînnoiri, la desemnări posterioare, precum și la modificări și alte acțiuni ce se referă la înregistrările internaționale. Buletinul este disponibil accesului public pe site-ul OMPI la adresele <https://www3.wipo.int/madrid/monitor/en/#gazette>, <https://www3.wipo.int/madrid/monitor/fr/#gazette> sau <https://www3.wipo.int/madrid/monitor/es/#gazette>.

Legal protection of trademarks in the Republic of Moldova shall be afforded on the basis of registration with the AGEPI, as established by Law No. 38/2008 on the Protection of Trademarks. According to this Law the trademark is certified by a registration certificate issued by AGEPI. The registration certificate attests the priority date of the trademark and the exclusive right of the owner in the trademark for the goods and services entered in the certificate.

Data on filed trademark applications, data on trademarks registered on the basis of partially accepted applications, registered trademarks and trademarks renewal under the national procedure shall be published in this Section.

Trademarks registered under the Madrid Agreement and the Protocol Concerning the International Registration of Marks to which the Republic of Moldova is party shall be published in French, English and Spanish in the Gazette OMPI des marques internationales / WIPO Gazette of International Marks / Gaceta de la OMPI de Marcas Internacionales. The Gazette includes all relevant data on new international registrations, renewals, subsequent designations as well as changes and other entries referred to the international registrations. The Gazette is available for public on the WIPO site at <https://www3.wipo.int/madrid/monitor/en/#gazette>, <https://www3.wipo.int/madrid/monitor/fr/#gazette> or <https://www3.wipo.int/madrid/monitor/es/#gazette>.

**CODURILE INID PENTRU IDENTIFICAREA DATELOR BIBLIOGRAFICE
REFERITOARE LA MĂRCI, CONFORM NORMEI ST. 60 OMPI****LIST OF INID CODES CONCERNING BIBLIOGRAPHIC DATA
RELATING TO MARKS, ACCORDING TO WIPO STANDARD ST. 60**

- (111) Numărul de ordine al înregistrării
Serial number of the registration
- (116) Numărul de ordine al înregistrării reînnoite
Serial number of the renewal
- (151) Data înregistrării
Date of the registration
- (156) Data reînnoirii
Date of the renewal
- (170) Termenul prevăzut de valabilitate a înregistrării / reînnoirii
Expected duration of the registration/renewal
- (181) Data prevăzută de expirare a termenului de valabilitate a înregistrării
Expected expiration date of the registration
- (186) Data prevăzută de expirare a termenului de valabilitate a reînnoirii
Expected expiration date of the renewal
- (210) Numărul de depozit
Number of the application
- (220) Data de depozit
Date of filing of the application
- (230) Data priorității de expoziție
Date of the exhibition priority
- (310) Numărul de depozit al cererii inițiale
Number of the initial application
- (320) Data de depozit a cererii inițiale
Date of filing of the initial application
- (330) Țara cererii inițiale, codul conform normei ST. 3 OMPI
Country of the initial application, code according to WIPO Standard ST. 3
- (441) Data la care informațiile privind cererea neexaminată au fost făcute accesibile publicului
Date of making information available to the public regarding the non-examined application
- (442) Data la care informațiile privind cererea examinată au fost făcute accesibile publicului
Date of making information available to the public regarding the examined application
- (450) Data la care informațiile privind înregistrarea au fost făcute accesibile publicului
Date of making information available to the public regarding the registration
- (510) Lista produselor când acestea nu sunt clasificate
List of goods, if not classified
- (511) Indicarea claselor conform Clasificării internaționale a produselor și serviciilor în scopul înregistrării mărcilor (Clasificarea de la Nisa), lista produselor și serviciilor conform acestei clasificări
The International Classification of Goods and Services for the Purposes of the Registration of Marks (Nice Classification), list of goods and/or services classified according thereto

- (526) Elementele mărcii asupra cărora nu se extinde dreptul exclusiv
Marks elements to which the exclusive rights do not extend
- (531) Descrierea elementelor figurative ale mărcii conform Clasificării internaționale a elementelor figurative ale mărcilor (Clasificarea de la Viena)
Description of the figurative elements of the mark according to the International Classification of the Figurative Elements of Marks (Vienna Classification)
- (540) Reproducerea mărcii
Reproduction of the mark
- (550)* Indicarea faptului că marca este proprietate a statului
Indication to the effect that the mark is a state property
- (551) Indicarea faptului că marca este colectivă sau de certificare
Indication to the effect that the mark is a collective mark or a certification mark
- (554) Indicarea faptului că marca este tridimensională
Indication to the effect that the mark is a three-dimensional mark
- (556) Marcă sonoră, inclusiv caracteristicile
Sound mark, including characteristics
- (580) Data înscrierii oricărui tip de tranzacție privind cererile de înregistrare sau înregistrările (de exemplu: modificare de titular, modificare de nume sau adresă, renunțare, expirare a protecției)
Date of recording of any kind of transaction in respect of applications or registrations (for example: change in ownership, change in name or address, renunciation, termination of protection)
- (591) Indicarea culorilor revendicate
Indication of colors claimed
- (641) Numărul și data altor cereri înrudite din punct de vedere juridic
Number and date of other legally related applications
- (730) Numele/denumirea și adresa solicitantului sau titularului, codul țării conform normei ST. 3 OMPI
Name and address of the applicant or the holder of the registration, country code according to WIPO Standard ST. 3
- (740) Numele reprezentantului
Name of the representative
- (750) Adresa pentru corespondență
Address for correspondence
- (770) Numele și adresa solicitantului sau titularului precedent (în caz de schimbare a titularului)
Name and address of the applicant or holder (in case of change in ownership)
- (771) Numele precedent sau adresa precedentă a solicitantului sau titularului (fără schimbarea titularului)
Previous name or address of the applicant or holder (in case of change in ownership)
- (791) Numele și adresa licențiatului
Name and address of the licensee
- (800) Indicarea datelor conform Aranjamentului de la Madrid și Protocolului de la Madrid
Indication of data under the Madrid Agreement and the Madrid Protocol
- (300)* Date referitoare la prioritatea cererilor înregistrate la oficiul de brevete al fostei U.R.S.S. (numărul documentului, data depozitului, codul țării)
Data relating to priority of the applications registered with the patent office of the former USSR (number of the document, application filing date, code of the country)

Cereri de înregistrare / Applications for registration

În conformitate cu Legea nr. 38/2008 privind protecția mărcilor, cererea de înregistrare a mărcii se depune la AGEPI de către solicitant, personal sau prin intermediul unui reprezentant.

O cerere trebuie să se refere la o singură marcă și trebuie să conțină documentele prevăzute în art. 30 din Lege.

Orice persoană interesată în termen de 3 luni de la data publicării datelor cu privire la cererea depusă poate prezenta în scris la AGEPI observații motivate privind necesitatea de a refuza înregistrarea mărcii conform art. 7 și/sau să formuleze o opoziție la înregistrarea mărcii pe motiv că înregistrarea acesteia ar trebui refuzată în baza prevederilor art. 8 și/sau, după caz, art. 7 din Lege.

In accordance with the Law No. 38/2008 on the Protection of Trademarks a trademark registration application shall be filed with the AGEPI by the applicant, in person or through a representative.

An application shall relate to one trademark only and shall contain the documents provided for in Art. 30 of the Law.

Within three months of the date of publication of a trademark registration application, any person shall be entitled to submit its comments in writing to the AGEPI, providing justification of the need for refusal of the trademark registration on the basis of Article 7 and/or lodge an opposition against registration of a trademark on the grounds that its registration must be refused on the basis of Article 8 and/or, as appropriate, Article 7 of the Law.

(210) **049489**
 (220) 20.01.2022
 (730) **BUSY BEES COMPANY S.R.L., MD**
 Str. Mihai Viteazul nr. 15, MD-3911,
 Andrușul de Jos, Cahul, Republica Moldova
 (540)



MIERE
de Cahul

(511) NCL(11-2022)
 03 - cosmetice și produse de toaletă nemedicinale; produse nemedicinale pentru curățarea dinților; produse de parfumerie, uleiuri esențiale; preparate pentru albit și alte substanțe pentru spălat; preparate pentru curățare, lustruire, degresare și șlefuire;
 05 - preparate farmaceutice, medicale și de uz veterinar; produse igienice pentru medicină; alimente și substanțe dietetice adaptate pentru uz medical sau veterinar, alimente pentru bebeluși; suplimente alimentare pentru oameni și animale; plasturi, materiale pentru pansamente; materiale pentru plombarea dinților și pentru mulaje dentare; dezinfectante; produse pentru distrugerea animalelor dăunătoare; fungicide, erbicide;
 30 - cafea, ceai, cacao și înlocuitori ai acestora; orez, paste făinoase și tăiței; tapioca și sago; făină și preparate din cereale; pâine, produse de patiserie și cofetărie; ciocolată; înghețată, șerburi și alte înghețate comestibile; zahăr, miere, sirop de melasă; drojdie, praf de copt; sare, condimente, mirodenii, plante aromatice conservate; oțet, sosuri și alte condimente; gheață (apă înghețată);
 32 - bere; băuturi nealcoolice; ape minerale și carbogazoase; băuturi din fructe și sucuri de fructe; siropuri și alte preparate pentru fabricarea băuturilor nealcoolice.
 (531) CFE(8) 03.13.04; 03.13.24; 03.13.25; 05.05.16; 27.05.09.

(210) **049527**
 (220) 24.01.2022
 (730) **MAESTRU-D.C. S.R.L., MD**
 Str. Lenin nr. 1, MD-4221,
 Grădinița, Căușeni, Republica Moldova
 (540)

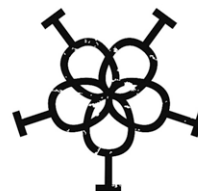

LEUNTEA-VIN
family winery
 est.

1817

(511) NCL(11-2022)
 33 - băuturi alcoolice, cu excepția berii; preparate alcoolice pentru fabricarea băuturilor;
 35 - servicii on-line de tranzacționare, și anume servicii de operare on-line pe piețe pentru vânzătorii și cumpărătorii de produse și servicii; servicii on-line de tranzacționare în care vânzătorii afișează produsele sau serviciile care urmează să fie oferite spre vânzare, achiziționare sau spre licitare prin intermediul Internetului, în scopul facilitării vânzării de produse și servicii de către terți prin intermediul unei rețele de calculatoare; oferire de răspuns evaluativ și evaluări de produse și servicii oferite de vânzătorii, evaluarea valorii și a prețurilor produselor și serviciilor oferite de vânzătorii, serviciilor de performanță a cumpărătorilor și vânzătorilor, serviciilor de livrare, precum și experiența globală de tranzacționare în legătură cu acestea; oferirea unui ghid de căutare de publicitate on-line care oferă produse și servicii ale vânzătorilor; oferirea unei baze de date de căutare on-line de evaluare pentru cumpărătorii și vânzătorii; publicitate; gestiunea afacerilor comerciale; administrare comercială; lucrări de birou; servicii de comercializare pentru terți prestate de supermarketuri, hipermarketuri, buticuri, magazine, gherete, chioșcuri și tarabe;

- 39 - transport; ambalarea și depozitarea mărfurilor; organizarea de călătorii;
- 41 - educație; instruire; divertisment; activități sportive și culturale;
- 43 - servicii de alimentație publică; servicii de cazare temporară.
- (531) CFE(8) 01.01.25; 05.05.20; 05.05.21; 11.03.02; 27.05.09.

- (210) **049621**
 (220) 10.02.2022
 (730) **BIOGENETIX SOLUTIONS S.R.L., MD**
 Bd. Mircea cel Bătrân nr. 22/5, ap. 82,
 MD-2075, Chișinău, Republica Moldova
 (540)



- (591) Culori revendicate: negru, roșu, galben, albastru-deschis, albastru-închis.
- (511) NCL(11-2022)
 44 - servicii medicale; servicii veterinare; servicii de igienă și de îngrijire a frumuseții pentru oameni sau animale; servicii de agricultură, acvacultură, horticultură și silvicultură.
- (531) CFE(8) 01.13.01; 01.13.10; 01.13.15; 02.09.25; 26.13.25; 27.05.10; 29.01.15.

- (210) **049646**
 (220) 16.02.2022
 (310) 90/884,296
 (320) 16.08.2021
 (330) US
 (730) **Checkpoint Systems, Inc., US**
 101 Wolf Drive, Thorofare, NEW JERSEY,
 08086, Statele Unite ale Americii

(540)



- (511) NCL(11-2022)
 07 - mașini de etichetat; mașini de marcare a prețurilor; mașini de tipărit etichete și documente pentru stabilirea prețurilor la produse, cântărirea produselor și pentru scopuri de inventariere a produselor;
- 09 - software de calculatoare pentru vânzări cu amănuntul și producția tehnică a materialelor informaționale, și anume software de calculatoare pentru stabilirea prețurilor la produse; sisteme electronice de securitate și supraveghere compuse din senzori magnetici, etichete magnetice și dispozitive de dezactivare a etichetelor magnetice; sisteme electronice de control al accesului pentru asigurarea securității bunurilor corporative, și anume carduri de control al accesului, cititoare de carduri de control al accesului, calculatoare pentru operarea și controlul sistemelor electronice de control al accesului și programe de calculator pentru funcționarea sistemelor electronice de control al accesului; sisteme de televiziune cu circuit închis destinate urmării bunurilor, compuse din televizoare, controlere, camere și calculatoare și programe de calculator pentru operarea și controlul sistemelor de televiziune cu circuit închis; sisteme de identificare și supraveghere prin frecvență radio pentru monitorizarea localizării și controlul bunurilor, compuse din cititoare de frecvență radio, marce de frecvență radio, calculatoare și programe de calculator

pentru operarea sistemelor de identificare și supraveghere prin frecvență radio; etichete electronice de siguranță pentru fixare pe produse de consum în magazinele de comerț cu amănuntul; sisteme de supraveghere electronice compuse din antene electronice de supraveghere a articolelor pentru monitorizarea bunurilor; sisteme de identificare și supraveghere prin frecvență radio pentru monitorizarea bunurilor, compuse din cititoare de frecvență radio și marcaje pentru identificarea frecvenței radio; software de calculatoare descărcabil sau înregistrat pentru întreținerea și operarea sistemelor de supraveghere electronice pentru utilizare cu produsele sus-menționate; etichete electronice de siguranță realizate în principal din plastic cu și fără caracteristici de alarmă pentru prevenirea furtului de mărfuri în magazinele de comerț cu amănuntul; echipamente de protecție electronice, și anume aparate pentru detectarea articolelor scoase și localizarea articolelor pierdute;

- 45 - servicii de securitate, și anume prevenirea scoaterii neautorizate a materialelor din zone restricționate.
- (531) CFE(8) 24.17.20; 25.05.02; 25.05.25; 26.04.02; 26.04.04; 26.04.05; 26.04.24; 26.11.01; 26.11.13; 26.13.25.

-
- (210) **049704**
 (220) 02.03.2022
 (730) **TRANSELIT S.A., întreprindere mixtă, companie internațională de asigurări, MD**
 Str. 31 August 1989 nr. 31,
 MD-2001, Chișinău, Republica Moldova
 (540)

ASIGURĂM ȘI DESPĂGUBIM

- (511) NCL(11-2022)
 35 - publicitate; administrarea, organizarea și managementul afacerilor; lucrări de birou;
 36 - servicii financiare, monetare și bancare; servicii de asigurări; afaceri imobiliare;
 41 - educație; instruire; divertisment; activități sportive și culturale;
 45 - servicii juridice; servicii de securitate pentru protecția fizică a bunurilor materiale și a per-

soanelor; servicii personale și sociale oferite de către terți destinate să satisfacă nevoile indivizilor.

-
- (210) **049762**
 (220) 01.03.2022
 (730) **VALKERAM S.R.L., MD**
 Bd. Mircea cel Bătrîn nr. 13/1, ap. (of.) 1K,
 MD-2044, Chișinău, Republica Moldova
 (540)



- (591) Culori revendicate: negru, cafeniu de diferite nuanțe.
 (511) NCL(11-2022)
 19 - materiale, nu din metal, pentru edificare și construcție; conducte rigide, nu din metal, pentru edificare; asfalt, smoală, gudron și bitum; construcții transportabile, nu din metal; monumente nemetalice;
 35 - servicii on-line de tranzacționare, și anume servicii de operare on-line pe piețe pentru vânzătorii și cumpărătorii de produse și servicii; servicii on-line de tranzacționare în care vânzătorii afișează produsele sau serviciile care urmează să fie oferite spre vânzare, achiziționare sau spre licitare prin intermediul Internetului, în scopul facilitării vânzării de produse și servicii de către terți prin intermediul unei rețele de calculatoare; oferire de răspuns evaluativ și evaluări de produse și servicii oferite de vânzătorii, evaluarea valorii și a prețurilor produselor și serviciilor oferite de vânzătorii, serviciilor de performanță a cumpărătorilor și vânzătorilor, serviciilor de livrare, precum și experiența globală de tranzacționare în legătură cu acestea; oferirea unui ghid de căutare de publicitate on-line care oferă produse și servicii ale vânzătorilor; oferirea unei baze de date de căutare on-line de evaluare pentru cumpărătorii și vânzătorii; servicii de comercializare pentru terți prestate de supermarketuri, hipermarketuri, bu-

- ticuri, magazine, gherete, chioșcuri și tarabe;
- 37 - servicii de construcții; servicii de instalare și reparații; extracție minieră, foraje pentru extracția de petrol și de gaze.
- (531) CFE(8) 07.15.05; 07.15.09; 07.15.20; 26.03.23; 26.04.03; 26.04.09; 27.05.11; 29.01.12.

- (210) **049785**
 (220) 11.03.2022
 (730) **BUCURIA DULCE S.R.L., MD**
 Str. Mesager nr. 5, bloc 2,
 MD-2069, Chișinău, Republica Moldova
 (540)

MACARON

- (511) NCL(11-2022)
 30 - cafea, ceai, cacao și înlocuitori ai acestora; orez, paste făinoase și tăiței; tapioca și sago; făină și preparate din cereale; pâine, produse de patiserie și cofetărie; ciocolată; înghețată, șerburi și alte înghețate comestibile; zahăr, miere, sirop de melasă; drojdie, praf de copt; sare, condimente, mirodenii, plante aromatice conservate; oțet, sosuri și alte condimente; gheață (apă înghețată).

- (210) **049798**
 (220) 18.03.2022
 (730) **VFUA TRADING S.R.L., MD**
 Piața Dimitrie Cantemir nr. 1,
 MD-2004, Chișinău, Republica Moldova
 (540)



- (591) Culori revendicate: alb, negru, verde-deschis, albastru-deschis.
 (511) NCL(11-2022)
 09 - aparate și instrumente științifice, pentru cercetare, de navigare, geodezice, fotografice,

cinematografice, audiovizuale, optice, de cântărire, de măsurare, de semnalizare, de detectare, de testare, de verificare, de salvare și didactice; aparate și instrumente pentru conducerea, distribuția, transformarea, acumularea, reglarea sau comanda curentului electric; aparate și instrumente pentru înregistrarea, transmiterea, reproducerea sau procesarea sunetului, imaginilor sau datelor; suporturi media înregistrate și descărcabile, software de calculator, suporturi media digitale sau analogice de înregistrare și de stocare fără conținut; mecanisme pentru aparate cu preplată; case de marcat, dispozitive de calculat; calculatoare și dispozitive periferice de calculator; costume de scufundare, măști pentru scufundare, tampoane de urechi pentru scufundare, cleme nazale pentru scufundare și înotători, mănuși de scufundare, aparate de respirat sub apă pentru înot subacvatic; extincătoare;

- 35 - publicitate; administrarea, organizarea și managementul afacerilor; lucrări de birou.
 (531) CFE(8) 02.01.08; 02.03.08; 26.04.14; 26.04.18; 27.05.17; 29.01.14.

- (210) **049804**
 (220) 17.03.2022
 (730) **NGM COMPANY S.R.L., MD**
 Str. Uzinelor nr. 9/1,
 MD-2023, Chișinău, Republica Moldova
 (540)

7777.MD

- (511) NCL(11-2022)
 16 - hârtie și carton; produse de imprimare; articole pentru legătorie; fotografii; articole de papetărie și de birou, cu excepția mobilei; adezivi pentru papetărie sau menaj; materiale de desen și materiale pentru artiști; pensule; materiale didactice și de instruire; foi, folii și pungi din plastic pentru împachetare și ambalare; caractere și clișee tipografice;
 28 - jocuri, jucării și articole pentru joacă; aparate pentru jocuri video; articole de gimnastică și sport; decorațiuni (ornamente) pentru pomul de Crăciun;
 35 - publicitate; administrarea, organizarea și managementul afacerilor; lucrări de birou;

- 38 - servicii de telecomunicații;
 41 - educație; instruire; divertisment; activități sportive și culturale.
 (531) CFE(8) 27.05.01; 27.07.11.

- (210) **049825**
 (220) 25.03.2022
 (730) **LORELORAN S.R.L., MD**
 Str. Vi. Korolenco nr. 5, ap. 3M,
 MD-2028, Chișinău, Republica Moldova
 (540)



- (511) NCL(11-2022)
 16 - hârtie și carton; produse de imprimare; articole pentru legătorie; fotografii; articole de papetărie și de birou, cu excepția mobilei; adezivi pentru papetărie sau menaj; materiale de desen și materiale pentru artiști; pensule; materiale didactice și de instruire; foi, folii și pungi din plastic pentru împachetare și ambalare; caractere și clișee tipografice;
 29 - carne, pește, păsări și vânat; extracte din carne; fructe și legume conservate, congelate, uscate și fierte; jeleuri, dulceturi, compoturi; ouă; lapte, brânzeturi, unt, iaurt și alte produse lactate; uleiuri și grăsimi comestibile;
 30 - cafea, ceai, cacao și înlocuitori ai acestora; orez, paste făinoase și tăiței; tapioca și sago; făină și preparate din cereale; pâine, produse de patiserie și cofetărie; ciocolată; înghețată, șerburi și alte înghețate comestibile; zahăr, miere, sirop de melasă; drojdie, praf de copt; sare, condimente, mirodenii, plante aromatice conservate; oțet, sosuri și alte condimente; gheață (apă înghețată);
 43 - servicii de alimentație publică; servicii de cazare temporară.
 (531) CFE(8) 24.09.02; 24.09.11; 24.09.14; 25.03.07; 26.04.16; 26.04.18; 27.05.24.

- (210) **049853**
 (220) 15.03.2022
 (730) **CEDRUS COM S.R.L., MD**
 Str. Cetatea Alba nr. 16 A,
 MD-2002, Chișinău, Republica Moldova
 (540)



- (511) NCL(11-2022)
 32 - bere; băuturi nealcoolice; ape minerale și carbogazoase; băuturi din fructe și sucuri de fructe; siropuri și alte preparate pentru fabricarea băuturilor nealcoolice.
 (531) CFE(8) 01.07.06; 01.07.12; 05.01.03; 05.01.05; 05.01.11; 05.01.16; 27.05.10.

- (210) **049874**
 (220) 05.04.2022
 (730) **CVA TRANS GLOBAL S.R.L., MD**
 Str. Sarmizegetusa nr. 53,
 MD-2032, Chișinău, Republica Moldova
 (540)



CVA TRANS GLOBAL
 ALWAYS IN TIME

- (591) Culori revendicate: albastru, alb.
 (511) NCL(11-2022)
 39 - transport; ambalarea și depozitarea mărfurilor; organizarea de călătorii; transport internațional de mărfuri cu semiremorci frigorifice.

(531) CFE(8) 07.11.10; 26.01.12; 26.01.16;
26.11.11; 26.15.01; 27.05.01; 29.01.12.

(210) **049900**
(220) 13.04.2022
(730) **BÎRCĂ Vitalie, MD**
Str. Primar Gherman Pântea nr. 52,
MD-2045, Chișinău, Republica Moldova
(540)

MILKO

(511) NCL(11-2022)
29 - carne, pește, păsări și vânat; extracte din carne; fructe și legume conservate, congelate, uscate și fierte; jeleurii, dulceturii, compoturi; ouă; lapte, brânzeturi, unt, iaurt și alte produse lactate; uleiuri și grăsimi comestibile;
30 - cafea, ceai, cacao și înlocuitori ai acestora; orez, paste făinoase și tăiței; tapioca și sago; făină și preparate din cereale; pâine, produse de patiserie și cofetărie; ciocolată; înghețată, șerbeturi și alte înghețate comestibile; zahăr, miere, sirop de melasă; drojdie, praf de copt; sare, condimente, mirodenii, plante aromatice conservate; oțet, sosuri și alte condimente; gheață (apă înghețată);
35 - publicitate; administrarea, organizarea și managementul afacerilor; lucrări de birou.

(210) **049920**
(220) 12.04.2022
(730) **AROMINT-LUX S.R.L., MD**
Str. Bogdan Voievod nr. 6/2, ap. 61,
MD-2068, Chișinău, Republica Moldova
(540)

COLIER

(511) NCL(11-2022)
33 - băuturi alcoolice, cu excepția berii; preparate alcoolice pentru fabricarea băuturilor.

(210) **049978**
(220) 26.04.2022
(730) **Red Bull GmbH, AT**
Am Brunnen 1, A-5330 Fuschl am See, Austria
(540)

TAURUL ROȘU

(511) NCL(11-2022)
32 - bere; ape minerale; ape gazoase; băuturi nealcoolice; băuturi din fructe și sucuri de fructe; siropuri pentru prepararea băuturilor; preparate pentru fabricarea băuturilor nealcoolice; băuturi energizante.

(210) **049988**
(220) 05.05.2022
(730) **MAIDAN Sorin, MD**
Str. Tineretului nr. 29, ap. 2,
MD-3909, Cahul, Republica Moldova
(540)



(591) Culori revendicate: negru, roșu.
(511) NCL(11-2022)
29 - carne, pește, păsări și vânat; extracte din carne; fructe și legume conservate, congelate, uscate și fierte; jeleurii, dulceturii, compoturi; ouă; lapte, brânzeturi, unt, iaurt și alte produse lactate; uleiuri și grăsimi comestibile;
30 - cafea, ceai, cacao și înlocuitori ai acestora; orez, paste făinoase și tăiței; tapioca și sago; făină și preparate din cereale; pâine, produse de patiserie și cofetărie; ciocolată; înghețată, șerbeturi și alte înghețate comestibile; zahăr, miere, sirop de melasă; drojdie, praf de copt; sare, condimente, mirodenii, plante aromatice conservate; oțet, sosuri și alte condimente; gheață (apă înghețată);
35 - servicii on-line de tranzacționare, și anume servicii de operare on-line pe piețe pentru vânzătorii și cumpărătorii de produse și ser-

vicii; servicii on-line de tranzacționare în care vânzătorii afișează produsele sau serviciile care urmează să fie oferite spre vânzare, achiziționare sau spre licitare prin intermediul Internetului, în scopul facilitării vânzării de produse și servicii de către terți prin intermediul unei rețele de calculatoare; oferire de răspuns evaluativ și evaluări de produse și servicii oferite de vânzători, evaluarea valorii și a prețurilor produselor și serviciilor oferite de vânzători, serviciilor de performanță a cumpărătorilor și vânzătorilor, serviciilor de livrare, precum și experiența globală de tranzacționare în legătură cu acestea; oferirea unui ghid de căutare de publicitate on-line care oferă produse și servicii ale vânzătorilor; oferirea unei baze de date de căutare on-line de evaluare pentru cumpărători și vânzători; publicitate; gestiunea afacerilor comerciale; administrare comercială; lucrări de birou; servicii de comercializare pentru terți prestate de supermarketuri, hipermarketuri, buticuri, magazine, gherete, chioșcuri și tarabe;

43 - servicii de alimentație publică; servicii de cazare temporară.

(531) CFE(8) 18.03.01; 18.03.21; 18.03.23; 26.04.16; 26.04.18; 28.05.00; 29.01.12.

(210) **049992**

(220) 02.05.2022

(730) **TIMOFTI Natalia, MD**

Str. Alecu Russo nr. 18, ap. 110,
MD-2044, Chișinău, Republica Moldova

(540)



ARTLIFE



(511) NCL(11-2022)

41 - educație; instruire; divertisment; activități sportive și culturale.

(531) CFE(8) 20.01.01; 20.01.05; 22.01.10; 26.03.07; 26.03.16; 26.04.04; 26.04.16; 27.05.01.

(210) **050004**

(220) 12.05.2022

(730) **JOBCENTER GROUP S.R.L., MD**

Bd. Dacia nr. 23,
MD-2060, Chișinău, Republica Moldova

(540)

Jobcenter.eu

(591) Culori revendicate: oranj, alb, negru.

(511) NCL(11-2022)

45 - servicii juridice; servicii de securitate pentru protecția fizică a bunurilor materiale și a persoanelor; servicii personale și sociale oferite de către terți destinate să satisfacă nevoile indivizilor.

(531) CFE(8) 16.03.17; 27.03.15; 27.05.08; 29.01.13.

(210) **050008**

(220) 11.05.2022

(730) **FTX Trading Ltd., AG**

Lower Factory Road, PO Box 990, Saint John's, Antigua și Barbuda

(540)



(511) NCL(11-2022)

09 - software de calculator și aplicații mobile; software de calculator destinat utilizării la tranzacționarea, stocarea, trimiterea, primirea, acceptarea și transmiterea electronică de monede digitale și virtuale; software de calculator pentru acceptarea și transmiterea electronică a monedelor digitale, virtuale și fiduciare; software de calculator pentru administrarea tranzacțiilor de plată în monede digitale, virtuale și fiduciare; software de calculator pentru administrarea tranzacțiilor de plăți și schimb de monedă virtuală; software de calculator pentru prestarea de servicii de schimb de criptomonede electronică; software de calculator destinat utilizării ca un portofel de criptomonede și de monedă virtuală; software de calculator destinat utilizării ca un portofel mobil și electronic; software de calculator pentru procesarea plăților; software de calculator pentru procesarea plăților fără contact; software de calculator pentru procesarea, facilitarea, verificarea și autentificarea plăților mobile și a tranzacțiilor fără contact cu vânzătorii cu amănuntul, comercianții și vânzătorii folosind un dispozitiv mobil; software de calculator pentru procesarea plăților și tranzacțiilor financiare prin carduri de credit, carduri de plată, carduri de debit, carduri preplătite, portofele mobile și portofele electronice; software de calculator pentru captarea, administrarea și stocarea informațiilor despre carduri de credit și carduri de debit; software de calculator pentru tranzacționare financiară; software de calculator pentru schimburi financiare; software pentru bilete cu jetoane nefungibile (NFT); software de calculator pentru crearea de jetoane nefungibile (NFT-uri); software pentru jocuri de

calculator; software pentru jocuri video; carduri de plată; carduri de credit; carduri de debit; portofele de criptomonede; fișiere cu muzică, audio, video și multimedia; fișiere cu muzică, audio, video și multimedia cu jetoane nefungibile (NFT); fișiere cu muzică, audio, video și multimedia autentificate prin jetoane nefungibile (NFT-uri);

- 25 - îmbrăcăminte; articole vestimentare; eșarfe, cravate, șosete, mănuși (articole de îmbrăcăminte), curele (accesorii vestimentare); articole pentru acoperirea capului; încălțăminte;
- 35 - furnizarea unei piețe on-line; furnizarea unei piețe on-line în legătură cu jetoane nefungibile (NFT-uri); furnizarea unei piețe on-line pentru cumpărătorii și vânzătorii de bunuri digitale autentificate prin jetoane nefungibile (NFT); servicii prestate de magazine de vânzare cu amănuntul; servicii prestate on-line de magazine de vânzare cu amănuntul; servicii prestate on-line de magazine de vânzare cu amănuntul în legătură cu jetoane nefungibile (NFT-uri); administrarea comercială a biletelor la evenimente, pentru alte persoane; servicii de dezvoltare a afacerilor; servicii de management al afacerilor; servicii de organizare a afacerilor; servicii de administrare a afacerilor; servicii de colaborări de afaceri în rețea; servicii de publicitate și marketing;
- 36 - servicii de schimb de criptomonede; servicii de tranzacționare de criptomonede; schimburi financiare; servicii pe piață la termen (futures); furnizare de schimb financiar pentru comerț valutar virtual; schimb valutar on-line în timp real; furnizarea unei platforme pentru tranzacționare electronică; furnizarea unei platforme electronice de tranzacționare pentru achiziționarea și vânzarea de monedă digitală în schimbul monedei fiduciare sau altei monede digitale; servicii de informare financiară; furnizare de informații financiare privind cursul de schimb; management financiar; managementul financiar al activelor digitale și portofoliilor cu active digitale; servicii financiare; servicii de tranzacții financiare; servicii de tranzacționare financiară; servicii de casă de compensații financiare; procesarea plăților; servicii de plată electronică; servicii de procesare a plăților efectuate cu card de plată; servicii de procesare a plăților efectuate cu card de credit; servicii de procesare a plăților efectuate cu card de debit; servicii de procesare a plăților efectuate cu card preplătit; curtaș; studii financiare; servicii ale custozilor cu privire la finanțe;

- 41 - servicii de divertisment; servicii de jocuri on-line; servicii de jocuri video on-line; furnizare de jocuri de calculator on-line; furnizarea de muzică, conținut audio, video și multimedia on-line; furnizare de informații prin intermediul unui site web în domeniul muzicii și divertismentului; servicii de rezervare de bilete și locuri la evenimente de divertisment, muzicale, sportive, educaționale și culturale; servicii de agenții de bilete pentru evenimente de divertisment, muzicale, sportive, educaționale și culturale;
- 42 - furnizare de uz temporar de software de calculator nedescărcabil; furnizare de uz temporar de software de calculator nedescărcabil destinat utilizării la tranzacționarea, stocarea, trimiterea, primirea, acceptarea și transmiterea electronică de monede digitale și virtuale; furnizare de uz temporar de software de calculator nedescărcabil pentru acceptarea și transmiterea electronică a monedelor digitale, virtuale și fiduciare; furnizare de uz temporar de software de calculator nedescărcabil pentru administrarea tranzacțiilor de plată în monede digitale, virtuale și fiduciare; furnizare de uz temporar de software de calculator nedescărcabil pentru administrarea tranzacțiilor de plăți și schimb de monedă virtuală; furnizarea de software de calculator pe bază cloud destinat utilizării pentru prestarea de servicii de schimb de criptomonedă electronică; furnizarea de software de calculator pe bază cloud destinat utilizării ca un portofel de criptomonedă și de monedă virtuală; furnizarea de software de calculator pe bază cloud destinat utilizării ca un portofel mobil și electronic; furnizare de uz temporar de software de calculator nedescărcabil pentru procesarea plăților; furnizare de uz temporar de software de calculator nedescărcabil pentru tranzacționare financiară; furnizare de uz temporar de software de calculator nedescărcabil pentru schimburi financiare; furnizare de uz temporar de software de calculator nedescărcabil pentru bilete cu jetoane nefungibile (NFT); furnizare de uz temporar de software de calculator nedescărcabil pentru crearea de jetoane nefungibile (NFT-uri); furnizare de uz temporar de software de calculator nedescărcabil pentru procesarea plăților fără contact; furnizare de uz temporar de software de calculator nedescărcabil pentru procesarea, facilitarea, verificarea și autentificarea plăților mobile și a tranzacțiilor fără contact cu vânzătorii cu amănuntul, comercianții și vânzătorii folosind un dispozitiv

mobil; furnizare de uz temporar de software de calculator nedescărcabil pentru procesarea plăților și tranzacțiilor financiare prin carduri de credit, carduri de plată, carduri de debit, carduri preplătite, portofele mobile și portofele electronice; furnizare de uz temporar de software de calculator nedescărcabil pentru captarea, administrarea și stocarea informațiilor despre carduri de credit și carduri de debit; găzduirea unui site web pentru utilizatori pentru a descărca fișiere cu muzică, audio, video și multimedia; furnizare de uz temporar de software de calculator nedescărcabil pentru utilizatori pentru a descărca fișiere cu muzică, audio, video și multimedia; stocare electronică de fișiere audio, video și multimedia digitale.

(531) CFE(8) 26.04.01; 26.04.02; 26.04.09; 26.04.24; 26.13.25; 27.01.03; 27.05.21.

(210) **050009**

(220) 11.05.2022

(730) **FTX Trading Ltd., AG**

Lower Factory Road, PO Box 990, Saint John's, Antigua și Barbuda

(540)

FTX

(511) NCL(11-2022)

09 - software de calculator și aplicații mobile; software de calculator destinat utilizării la tranzacționarea, stocarea, trimiterea, primirea, acceptarea și transmiterea electronică de monede digitale și virtuale; software de calculator pentru acceptarea și transmiterea electronică a monedelor digitale, virtuale și fiduciare; software de calculator pentru administrarea tranzacțiilor de plată în monede digitale, virtuale și fiduciare; software de calculator pentru administrarea tranzacțiilor de plăți și schimb de monedă virtuală; software de calculator pentru prestarea de servicii de schimb de criptomonedă electronică; software de calculator destinat utilizării ca un portofel de criptomonedă și de monedă virtuală; software de calculator destinat utilizării ca un portofel mobil și electronic; software de calculator pentru procesarea plăților; software de calculator pentru procesarea plăților fără contact; software de calculator pentru procesarea, facilitarea, verificarea și autentificarea plăților mobile și a tranzacțiilor fără contact cu vânzătorii cu amănuntul, comercianții și vânzătorii folosind un dispozitiv

- ficarea plăților mobile și a tranzacțiilor fără contact cu vânzătorii cu amănuntul, comercianții și vânzătorii folosind un dispozitiv mobil; software de calculator pentru procesarea plăților și tranzacțiilor financiare prin carduri de credit, carduri de plată, carduri de debit, carduri preplătite, portofele mobile și portofele electronice; software de calculator pentru captarea, administrarea și stocarea informațiilor despre carduri de credit și carduri de debit; software de calculator pentru tranzacționare financiară; software de calculator pentru schimburi financiare; software pentru bilete cu jetoane nefungibile (NFT); software de calculator pentru crearea de jetoane nefungibile (NFT-uri); software pentru jocuri de calculator; software pentru jocuri video; carduri de plată; carduri de credit; carduri de debit; portofele de criptomonede; fișiere cu muzică, audio, video și multimedia; fișiere cu muzică, audio, video și multimedia cu jetoane nefungibile (NFT); fișiere cu muzică, audio, video și multimedia autentificate prin jetoane nefungibile (NFT-uri);
- 25 - îmbrăcăminte; articole vestimentare; eșarfe, cravate, șosete, mănuși (articole de îmbrăcăminte), curele (accesorii vestimentare); articole pentru acoperirea capului; încălțăminte;
- 35 - furnizarea unei piețe on-line; furnizarea unei piețe on-line în legătură cu jetoane nefungibile (NFT-uri); furnizarea unei piețe on-line pentru cumpărătorii și vânzătorii de bunuri digitale autentificate prin jetoane nefungibile (NFT); servicii prestate de magazine de vânzare cu amănuntul; servicii prestate on-line de magazine de vânzare cu amănuntul; servicii prestate on-line de magazine de vânzare cu amănuntul în legătură cu jetoane nefungibile (NFT-uri); administrarea comercială a biletelor la evenimente, pentru alte persoane; servicii de dezvoltare a afacerilor; servicii de management al afacerilor; servicii de organizare a afacerilor; servicii de administrare a afacerilor; servicii de colaborări de afaceri în rețea; servicii de publicitate și marketing
- 36 - servicii de schimb de criptomonede; servicii de tranzacționare de criptomonede; schimburi financiare; servicii pe piață la termen (futures); furnizare de schimb financiar pentru comerț valutar virtual; schimb valutar on-line în timp real; furnizarea unei platforme pentru tranzacționare electronică; furnizarea unei platforme electronice de tranzacționare pentru achiziționarea și vânzarea de monedă digitală în schimbul monedei fiduciare sau altei monede digitale; servicii de informare financiară; furnizare de informații financiare privind cursul de schimb; management financiar; managementul financiar al activelor digitale și portofoliilor cu active digitale; servicii financiare; servicii de tranzacții financiare; servicii de tranzacționare financiară; servicii de casă de compensații financiare; procesarea plăților; servicii de plată electronică; servicii de procesare a plăților efectuate cu card de plată; servicii de procesare a plăților efectuate cu card de credit; servicii de procesare a plăților efectuate cu card de debit; servicii de procesare a plăților efectuate cu card preplătit; curtaș; studii financiare; servicii ale custozilor cu privire la finanțe;
- 41 - servicii de divertisment; servicii de jocuri on-line; servicii de jocuri video on-line; furnizare de jocuri de calculator on-line; furnizarea de muzică, conținut audio, video și multimedia on-line; furnizare de informații prin intermediul unui site web în domeniul muzicii și divertismentului; servicii de rezervare de bilete și locuri la evenimente de divertisment, muzicale, sportive, educaționale și culturale; servicii de agenții de bilete pentru evenimente de divertisment, muzicale, sportive, educaționale și culturale;
- 42 - furnizare de uz temporar de software de calculator nedescărcabil; furnizare de uz temporar de software de calculator nedescărcabil destinat utilizării la tranzacționarea, stocarea, trimiterea, primirea, acceptarea și transmiterea electronică de monede digitale și virtuale; furnizare de uz temporar de software de calculator nedescărcabil pentru acceptarea și transmiterea electronică a monedelor digitale, virtuale și fiduciare; furnizare de uz temporar de software de calculator nedescărcabil pentru administrarea tranzacțiilor de plată în monede digitale, virtuale și fiduciare; furnizare de uz temporar de software de calculator nedescărcabil pentru administrarea tranzacțiilor de plăți și schimb de monedă virtuală; furnizarea de software de calculator pe bază cloud destinat utilizării pentru prestarea de servicii de schimb de criptomonede electronică; furnizarea de software de calculator pe bază cloud destinat utilizării ca un portofel de criptomonede și de monedă virtuală; furnizarea de software de calculator pe bază cloud destinat utilizării ca un portofel mobil și electronic; furnizare de uz temporar de software de calculator nedescărcabil pentru procesarea plăților; furnizare de uz temporar de software de calculator nedescărcabil pentru

tranzacționare financiară; furnizare de uz temporar de software de calculator nedescărcabil pentru schimburi financiare; furnizarea de uz temporar de software de calculator nedescărcabil pentru bilete cu jetoane nefungibile (NFT); furnizare de uz temporar de software de calculator nedescărcabil pentru crearea de jetoane nefungibile (NFT-uri); furnizare de uz temporar de software de calculator nedescărcabil pentru procesarea plăților fără contact; furnizare de uz temporar de software de calculator nedescărcabil pentru procesarea, facilitarea, verificarea și autentificarea plăților mobile și a tranzacțiilor fără contact cu vânzătorii cu amănuntul, comercianții și vânzătorii folosind un dispozitiv mobil; furnizare de uz temporar de software de calculator nedescărcabil pentru procesarea plăților și tranzacțiilor financiare prin carduri de credit, carduri de plată, carduri de debit, carduri preplătite, portofele mobile și portofele electronice; furnizare de uz temporar de software de calculator nedescărcabil pentru captarea, administrarea și stocarea informațiilor despre carduri de credit și carduri de debit; găzduirea unui site web pentru utilizatori pentru a descărca fișiere cu muzică, audio, video și multimedia; furnizare de uz temporar de software de calculator nedescărcabil pentru utilizatori pentru a descărca fișiere cu muzică, audio, video și multimedia; stocare electronică de fișiere audio, video și multimedia digitale.

- (210) **050010**
 (220) 11.05.2022
 (730) **GLAVAN Alexandru, MD**
 Str. Suceava nr. 11, ap. 30,
 MD-3100, Bălți, Republica Moldova
 (540)



- (526) Elementele mărcii asupra cărora solicitantul declară că renunță la invocarea oricărui drept exclusiv: „DIGITAL MARKET”, cu excepția executării grafice deosebite.
 (511) NCL(11-2022)
 35 - publicitate; administrarea, organizarea și managementul afacerilor; lucrări de birou;
 37 - servicii de construcții; servicii de instalare și reparații; extracție minieră, foraje pentru extracția de petrol și de gaze.
 (531) CFE(8) 24.17.20; 26.03.23; 26.04.18; 27.05.09.

- (210) **050011**
 (220) 11.05.2022
 (730) **CORNESCU Dinu, MD**
 MD-6652, Văscăuți, Florești, Republica Moldova
 (540)



- (511) NCL(11-2022)
 41 - educație; instruire; divertisment; activități sportive și culturale.
 (531) CFE(8) 27.05.24.

- (210) **050014**
 (220) 06.05.2022
 (730) **CEAICOVSCHI Tudor, MD**
 Str. Basarabilor nr. 17,
 MD-2071, Chișinău, Republica Moldova

(540)

GBG

(511) NCL(11-2022)

- 05 - preparate farmaceutice, medicale și de uz veterinar; produse igienice pentru medicină; alimente și substanțe dietetice adaptate pentru uz medical sau veterinar, alimente pentru bebeluși; suplimente alimentare pentru oameni și animale; plasturi, materiale pentru pansamente; materiale pentru plombarea dinților și pentru mulaje dentare; dezinfectante; produse pentru distrugerea animalelor dăunătoare; fungicide, erbicide;
- 09 - aparate și instrumente științifice, pentru cercetare, de navigare, geodezice, fotografice, cinematografice, audiovizuale, optice, de cântărire, de măsurare, de semnalizare, de detectare, de testare, de verificare, de salvare și didactice; aparate și instrumente pentru conducerea, distribuția, transformarea, acumularea, reglarea sau comanda curentului electric; aparate și instrumente pentru înregistrarea, transmiterea, reproducerea sau procesarea sunetului, imaginilor sau datelor; suporturi media înregistrate și descărcabile, software de calculator, suporturi media digitale sau analogice de înregistrare și de stocare fără conținut; mecanisme pentru aparate cu preplată; case de marcat, dispozitive de calculat; calculatoare și dispozitive periferice de calculator; costume de scufundare, măști pentru scufundare, tamponi de urechi pentru scufundare, cleme nazale pentru scufundare și înotători, mănuși de scufundare, aparate de respirat sub apă pentru înot subacvatic; extinctoare;
- 10 - aparate și instrumente chirurgicale, medicale, dentare și veterinare; membre, ochi și dinți artificiali; articole ortopedice; material de sutură; dispozitive terapeutice și de asistență, adaptate pentru persoanele cu handicap; aparate de masaj; aparate, dispozitive și articole pentru alăptarea bebelușilor; aparate, dispozitive și articole pentru activitatea sexuală;
- 35 - servicii on-line de tranzacționare, și anume servicii de operare on-line pe piețe pentru vânzătorii și cumpărătorii de produse și servicii; servicii on-line de tranzacționare în care vânzătorii afișează produsele sau serviciile care urmează să fie oferite spre vânzare, achiziționare sau spre licitare prin intermediul

Internetului, în scopul facilitării vânzării de produse și servicii de către terți prin intermediul unei rețele de calculatoare; oferire de răspuns evaluativ și evaluări de produse și servicii oferite de vânzătorii, evaluarea valorii și a prețurilor produselor și serviciilor oferite de vânzătorii, serviciilor de performanță a cumpărătorilor și vânzătorilor, serviciilor de livrare, precum și experiența globală de tranzacționare în legătură cu acestea; oferirea unui ghid de căutare de publicitate on-line care oferă produse și servicii ale vânzătorilor; oferirea unei baze de date de căutare on-line de evaluare pentru cumpărătorii și vânzătorii; publicitate; gestiunea afacerilor comerciale; administrare comercială; lucrări de birou; servicii de comercializare pentru terți prestate de supermarketuri, hipermarketuri, buticuri, magazine, gherete, chioșcuri, tarabe și farmacii;

- 44 - servicii medicale; servicii veterinare; servicii de igienă și de îngrijire a frumuseții pentru oameni sau animale; servicii de agricultură, acvacultură, horticultură și silvicultură.

(210) **050016**

(220) 11.05.2022

(730) **LUNGU Vasile, MD**

Str. Nicolae Anestiade nr. 8, ap. 12,
MD-2001, Chișinău, Republica Moldova

(540)



(526) Elementele mărcii asupra cărora solicitantul declară că renunță la invocarea oricărui drept exclusiv: „COFFEE”, cu excepția executării grafice deosebite.

(511) NCL(11-2022)

43 - servicii de alimentație publică; servicii de cazare temporară.

(531) CFE(8) 11.03.01; 11.03.03; 11.03.04;
27.03.15; 27.05.08; 27.05.24.

(210) **050017**
 (220) 12.05.2022
 (730) **BOLȘACOV Andrei, MD**
 Str. Alecu Russo nr. 55, ap. 126,
 MD-2044, Chișinău, Republica Moldova
 (540)

АНДРЕЕВСКАЯ

(511) NCL(11-2022)
 33 - băuturi alcoolice, cu excepția berii; preparate alcoolice pentru fabricarea băuturilor.
 (531) CFE(8) 28.05.00.

(210) **050018**
 (220) 12.05.2022
 (730) **BOLȘACOV Andrei, MD**
 Str. Alecu Russo nr. 55, ap. 126,
 MD-2044, Chișinău, Republica Moldova
 (540)

ГЕОРГИЕВСКАЯ

(511) NCL(11-2022)
 33 - băuturi alcoolice, cu excepția berii; preparate alcoolice pentru fabricarea băuturilor.
 (531) CFE(8) 28.05.00.

(210) **050019**
 (220) 13.05.2022
 (730) **The Procter & Gamble Company, US**
 One Procter & Gamble Plaza, Cincinnati,
 Ohio 45202, Statele Unite ale Americii
 (540)

NATURELLA TENDER PROTECTION

(511) NCL(11-2022)
 05 - produse pentru igiena feminină; chiloți pentru menstruație; prosoape sanitare; chiloți igienici; șervețele sanitare; absorbante menstruale; pantaloni pentru igiena feminină; absorbante zilnice; tampoane pentru menstruație; tampoane igienice; lenjerie de unică folosință pentru menstruație; scutece igienice pentru

incontință; șervețele igienice pentru incontinență; chiloți absorbanți pentru incontinență.

(210) **050020**
 (220) 12.05.2022
 (730) **BELAR-GRUP S.R.L., societate comercială, MD**
 Str. Vasile Alecsandri nr. 54, bloc 1,
 MD-2012, Chișinău, Republica Moldova
 (540)

BEAUTY AWARDS by BELAR

(511) NCL(11-2022)
 35 - publicitate; administrarea, organizarea și managementul afacerilor; lucrări de birou;
 41 - educație; instruire; divertisment; activități sportive și culturale;
 44 - servicii medicale; servicii veterinare; servicii de igienă și de îngrijire a frumuseții pentru oameni sau animale; servicii de agricultură, acvacultură, horticultură și silvicultură.

(210) **050021**
 (220) 12.05.2022
 (730) **NERUH Serghei, MD**
 Str. Mihail Ceachir nr. 15,
 MD-2009, Chișinău, Republica Moldova
 (540)

Clamato

(511) NCL(11-2022)
 32 - bere; băuturi nealcoolice; ape minerale și carbogazoase; băuturi din fructe și sucuri de fructe; siropuri și alte preparate pentru fabricarea băuturilor nealcoolice;
 33 - băuturi alcoolice, cu excepția berii; preparate alcoolice pentru fabricarea băuturilor.

(210) **050022**
 (220) 13.05.2022
 (730) **The Procter & Gamble Company, US**
 One Procter & Gamble Plaza, Cincinnati,
 Ohio 45202, Statele Unite ale Americii
 (540)



(591) Culori revendicate: verde.
 (511) NCL(11-2022)
 05 - produse pentru igiena feminină; chiloți pentru menstruație; prosoape sanitare; chiloți igienici; șervețele sanitare; absorbante menstruale; pantaloni pentru igiena feminină; absorbante zilnice; tampoane pentru menstruație; tampoane igienice; lenjerie de unică folosință pentru menstruație; scutece igienice pentru incontinență; șervețele igienice pentru incontinență; chiloți absorbantți pentru incontinență.
 (531) CFE(8) 27.05.01; 29.01.03.

(210) **050023**
 (220) 13.05.2022
 (730) **The Procter & Gamble Company, US**
 One Procter & Gamble Plaza, Cincinnati,
 Ohio 45202, Statele Unite ale Americii
 (540)



(511) NCL(11-2022)
 05 - produse pentru igiena feminină; chiloți pentru menstruație; prosoape sanitare; chiloți igienici; șervețele sanitare; absorbante menstruale; pantaloni pentru igiena feminină; absorbante zilnice; tampoane pentru menstruație; tampoane igienice; lenjerie de unică folosință pentru menstruație; scutece igienice pentru incontinență; șervețele igienice pentru incon-

tinență; chiloți absorbantți pentru incontinență.

(531) CFE(8) 05.05.04; 05.05.19; 05.05.20; 05.05.21; 27.05.01.

(210) **050024**
 (220) 13.05.2022
 (730) **The Procter & Gamble Company, US**
 One Procter & Gamble Plaza, Cincinnati,
 Ohio 45202, Statele Unite ale Americii
 (540)



(511) NCL(11-2022)
 05 - produse pentru igiena feminină; chiloți pentru menstruație; prosoape sanitare; chiloți igienici; șervețele sanitare; absorbante menstruale; pantaloni pentru igiena feminină; absorbante zilnice; tampoane pentru menstruație; tampoane igienice; lenjerie de unică folosință pentru menstruație; scutece igienice pentru incontinență; șervețele igienice pentru incontinență; chiloți absorbantți pentru incontinență.
 (531) CFE(8) 27.05.01.

(210) **050026**
 (220) 13.05.2022
 (730) **NERUH Serghei, MD**
 Str. Mihail Ceachir nr. 15,
 MD-2009, Chișinău, Republica Moldova
 (540)

Billionaire

(511) NCL(11-2022)
 33 - băuturi alcoolice, cu excepția berii; preparate alcoolice pentru fabricarea băuturilor.

- (210) **050027**
 (220) 13.05.2022
 (730) **The Procter & Gamble Company, US**
 One Procter & Gamble Plaza, Cincinnati,
 Ohio 45202, Statele Unite ale Americii
 (540)

AIRSOFT

- (511) NCL(11-2022)
 05 - scutece de unică folosință; chiloți de unică
 folosință pentru sugarii care învață să folo-
 sească toaleta.

- (210) **050028**
 (220) 13.05.2022
 (730) **MEDI plus TEC Medizinisch-technische
 Handelsgesellschaft mbH, DE**
 Baerler Str. 100 47441 Moers, Germania
 (540)

MONDEO

- (511) NCL(11-2022)
 34 - produse din tutun, în special țigarete și țigări
 cu filtru; țigări de foi; cigarillos (tip de trabuc
 de dimensiuni reduse); articole pentru uz cu
 tutun; chibrituri; bețișoare de tutun; produse
 din tutun pentru a fi încălzite; dispozitive
 electronice pentru încălzirea produselor din
 tutun, în special a bețișoarelor de tutun, pre-
 cum și a înlocuitorilor de tutun; țigarete elec-
 tronice; carcase pentru țigarete electronice,
 încărcabile; dispozitive de curățare și perii de
 curățare pentru țigări electronice; soluții lichi-
 de și soluții lichide cu nicotină pentru utilizare
 în țigări electronice; scrumiere.

- (210) **050033**
 (220) 13.05.2022
 (730) **SPITALUL DE DERMATOLOGIE ȘI MA-
 LADII COMUNICABILE, instituție medico-
 sanitară publică, MD**
 Str. Costiujeni nr. 5/1, MD-2011,
 Codru, Chișinău, Republica Moldova

(540)



SPITAL MIC CU INIMĂ MARE

- (591) Culori revendicate: roșu, albastru, alb.
 (511) NCL(11-2022)
 44 - servicii medicale; servicii veterinare; servicii
 de igienă și de îngrijire a frumuseții pentru
 oameni sau animale; servicii de agricultură,
 acvacultură, horticultură și silvicultură.
 (531) CFE(8) 02.09.14; 02.09.15; 24.13.01;
 24.13.22; 26.01.14; 26.01.16; 27.01.12;
 27.05.09; 29.01.13.

- (210) **050034**
 (220) 16.05.2022
 (730) **MOLDAN S.R.L., MD**
 Str. A. Șciusev nr. 16, ap. 2,
 MD-2001, Chișinău, Republica Moldova
 (540)



Moldan

- (511) NCL(11-2022)
 35 - publicitate; administrarea, organizarea și
 managementul afacerilor; lucrări de birou;

- 37 - servicii de construcții; servicii de instalare și reparații; extracție minieră, foraje pentru extracția de petrol și de gaze;
- 42 - servicii științifice și tehnologice, precum și servicii de cercetare și de creație, referitoare la acestea; servicii de analiză industrială, cercetare industrială și proiectare industrială; servicii de control al calității și de autentificare; crearea și dezvoltarea calculatoarelor și programelor de calculator;
- 44 - servicii medicale; servicii veterinare; servicii de igienă și de îngrijire a frumuseții pentru oameni sau animale; servicii de agricultură, acvacultură, horticultură și silvicultură.
- (531) CFE(8) 01.05.02; 01.05.06; 01.05.15; 27.01.06; 27.05.01; 27.05.22.

- (210) **050037**
 (220) 20.05.2022
 (730) **MADAN Corneliu, MD**
 Str. Mihail Sadoveanu nr. 17, bloc 1, ap. 3,
 MD-2044, Chișinău, Republica Moldova
 (540)



- (511) NCL(11-2022)
- 06 - metale comune și aliajele lor; minereuri; materiale metalice pentru edificare și construcții; construcții transportabile metalice; cabluri și fire neelectrice din metale comune; mici articole de fierărie; containere metalice pentru depozitare sau transport; seifuri;
- 19 - materiale, nu din metal, pentru edificare și construcție; conducte rigide, nu din metal, pentru edificare; asfalt, smoală, gudron și bitum; construcții transportabile, nu din metal; monumente nemetalice;
- 35 - publicitate; administrarea, organizarea și managementul afacerilor; lucrări de birou;

- 37 - servicii de construcții; servicii de instalare și reparații; extracție minieră, foraje pentru extracția de petrol și de gaze.
- (531) CFE(8) 07.01.24; 07.03.01; 07.03.02; 07.03.11; 07.15.22; 26.04.16; 27.05.24.

- (210) **050038**
 (220) 18.05.2022
 (730) **Perrigo Romania Srl, RO**
 București, str. Comandor, Av. Popisteanu, nr. 54A, Expo Business Park, clădirea 2, etaj 4, unitatea 3, Sector 1, România
 (540)



- (591) Culori revendicate: albastru, alb.
 (511) NCL(11-2022)
- 05 - produse pentru clătirea nasului; produse de curățat nasul în scopuri medicale; soluții de uz medical pentru spălarea căilor nazale; spray-uri nazale de uz medical.
- (531) CFE(8) 02.09.08; 26.01.18; 26.01.20; 26.11.12; 27.05.01; 29.01.12.

- (210) **050040**
 (220) 12.05.2022
 (730) **NERUH Serghei, MD**
 Str. Mihail Ceachir nr. 15,
 MD-2009, Chișinău, Republica Moldova
 (540)

Mikadonna

- (511) NCL(11-2022)
- 33 - băuturi alcoolice, cu excepția berii; preparate alcoolice pentru fabricarea băuturilor.

- (210) **050041**
 (220) 15.05.2022
 (730) **KVINT, societate pe acțiuni de tip închis, fabrică de vinuri și coniacuri din Tiraspol, MD**
 Str. Lenin nr. 38,
 MD-3100, Tiraspol, Republica Moldova
 (540)

KVINTESSENCE

- (511) NCL(11-2022)
 33 - băuturi alcoolice, cu excepția berii; preparate alcoolice pentru fabricarea băuturilor.

- (210) **050043**
 (220) 19.05.2022
 (730) **AGRICI Ala, MD**
 Str. Costiujeni nr. 14, bloc 6, ap. 43,
 MD-2019, Codru, Chișinău, Republica Moldova
GHERMAN Eduard, MD
 Str. Burebista nr. 36, ap. 20,
 MD-2002, Chișinău, Republica Moldova
 (540)

SĂLBATIC

- (511) NCL(11-2022)
 30 - cafea, ceai, cacao și înlocuitori ai acestora; orez, paste făinoase și tăiței; tapioca și sago; făină și preparate din cereale; pâine, produse de patiserie și cofetărie; ciocolată; înghețată, șerburi și alte înghețate comestibile; zahăr, miere, sirop de melasă; drojdie, praf de copt; sare, condimente, mirodenii, plante aromatice conservate; oțet, sosuri și alte condimente; gheață (apă înghețată);
 31 - produse agricole, de acvacultură, horticoale și forestiere, brute și neprelucrate; cereale și semințe crude și neprocesate; fructe și legume proaspete, plante aromatice proaspete; plante și flori naturale; bulbi, răsaduri și semințe pentru plantare; animale vii; hrană și băuturi pentru animale; malț;
 32 - bere; băuturi nealcoolice; ape minerale și carbogazoase; băuturi din fructe și sucuri de fructe; siropuri și alte preparate pentru fabricarea băuturilor nealcoolice;
 33 - băuturi alcoolice, cu excepția berii; preparate alcoolice pentru fabricarea băuturilor;

- 39 - transport; ambalarea și depozitarea mărfurilor; organizarea de călătorii;
 41 - educație; instruire; divertisment; activități sportive și culturale;
 43 - servicii de alimentație publică; servicii de cazare temporară.

- (210) **050044**
 (220) 19.05.2022
 (730) **GHERMAN Eduard, MD**
 Str. Burebista nr. 36, ap. 20,
 MD-2002, Chișinău, Republica Moldova
 (540)

WOW

- (511) NCL(11-2022)
 39 - transport; ambalarea și depozitarea mărfurilor; organizarea de călătorii;
 41 - educație; instruire; divertisment; activități sportive și culturale;
 43 - servicii de alimentație publică; servicii de cazare temporară.

- (210) **050045**
 (220) 20.05.2022
 (730) **BALAN Mihai, MD**
 Str. Petru Zadnipru nr. 16, ap. 57,
 MD-2044, Chișinău, Republica Moldova
 (540)

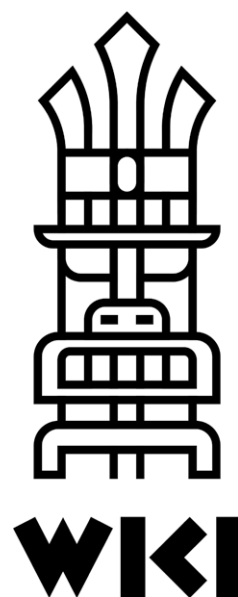

- (511) NCL(11-2022)
 29 - carne, pește, păsări și vânat; extracte din carne; fructe și legume conservate, congelate, uscate și fierte; jeleuri, dulcețuri, compoturi; ouă; lapte, brânzeturi, unt, iaurt și alte produse lactate; uleiuri și grăsimi de uz alimentar;
- 35 - publicitate; administrarea, organizarea și managementul afacerilor; lucrări de birou;
- 43 - servicii de alimentație publică; servicii de cazare temporară.
- (531) CFE(8) 04.05.02; 04.05.03; 04.05.21; 26.13.25; 27.05.17.

- (210) **050046**
 (220) 18.05.2022
 (730) **Beijing Masking Technology Development Co., Ltd., CN**
 No.1, 3F, Building 9 No.14 Maliandao Road Xicheng District Beijing, China
 (540)



- (511) NCL(11-2022)
 34 - tabachere pentru tutun de prizat, chibrituri, pipe, tutun, dispozitive de curățat pipe de tutun, țigarete electronice, soluții lichide pentru utilizare în țigări electronice, capete de țigarete, foite absorbante pentru pipe de tutun;
- 35 - publicitate, prezentarea produselor prin toate mijloacele de comunicare pentru vânzarea cu amănuntul, asistență în afaceri, management și servicii administrative, agenții de import-export, furnizarea unei piețe on-line pentru cumpărătorii și vânzătorii de bunuri și servicii, servicii de marketing, promovarea vânzărilor pentru terți, servicii de aprovizionare pentru terți (achiziții de bunuri și servicii pentru alte întreprinderii), căutare de sponsorizare, publicitate on-line într-o rețea informatizată, decorarea vitrinelor, date referitoare la afaceri, administrarea comercială a licențelor produselor și serviciilor pentru terți, închirierea standurilor de vânzare, studii de marketing, agenții de informații comerciale, servicii de externalizare (asistență în afaceri), compi-

larea indexurilor de informații în scopuri comerciale sau publicitare, actualizarea și întreținerea datelor din baze de date informatice.

- (531) CFE(8) 27.05.01.

- (210) **050047**
 (220) 11.05.2022
 (730) **FURTUNA Cristina, MD**
 MD-3651, Valea Mare, Ungheni, Republica Moldova
 (540)

Lady Star

- (511) NCL(11-2022)
 18 - piele și imitații de piele; piei de animale; genți de voiaj și de transport; umbrele și parasolare; bastoane; bice, harnașament și articole de șelărie; zgărzi, lese și îmbrăcăminte pentru animale;
- 25 - îmbrăcăminte, încălțăminte, articole care servesc la acoperirea capului;
- 35 - publicitate; administrarea, organizarea și managementul afacerilor; lucrări de birou.

- (210) **050048**
 (220) 17.05.2022
 (730) **LAZARIN Ludmila, MD**
 Bd. Ștefan cel Mare și Sfânt nr. 65, of. 700, MD-2001, Chișinău, Republica Moldova
 (540)

PRODEMA

- (511) NCL(11-2022)
 19 - materiale, nu din metal, pentru edificare și construcție; conducte rigide, nu din metal, pentru edificare; asfalt, smoală, gudron și bitum; construcții transportabile, nu din metal; monumente nemetalice.

(210) **050049**
 (220) 17.05.2022
 (730) **LAZARIN Ludmila, MD**
 Bd. Ștefan cel Mare și Sfânt nr. 65, of. 700,
 MD-2001, Chișinău, Republica Moldova
 (540)

SWISSPEARL

(511) NCL(11-2022)
 17 - cauciuc, gutapercă, gumă, azbest, mică și înlocuitori ai acestor materiale, neprocesate și semiprocesate; materiale plastice și rășini extrudate destinate utilizării în producție; materiale de călăfățuire, etanșare și izolare; țevi, tuburi și furtunuri flexibile, nemetalice;
 19 - materiale, nu din metal, pentru edificare și construcție; conducte rigide, nu din metal, pentru edificare; asfalt, smoală, gudron și bitum; construcții transportabile, nu din metal; monumente nemetalice.

(210) **050050**
 (220) 17.05.2022
 (730) **LAZARIN Ludmila, MD**
 Bd. Ștefan cel Mare și Sfânt nr. 65, of. 700,
 MD-2001, Chișinău, Republica Moldova
 (540)

PARKLEX

(511) NCL(11-2022)
 19 - materiale, nu din metal, pentru edificare și construcție; conducte rigide, nu din metal, pentru edificare; asfalt, smoală, gudron și bitum; construcții transportabile, nu din metal; monumente nemetalice.

(210) **050051**
 (220) 17.05.2022
 (730) **LAZARIN Ludmila, MD**
 Bd. Ștefan cel Mare și Sfânt nr. 65, of. 700,
 MD-2001, Chișinău, Republica Moldova
 (540)

GEOPIETRA

(511) NCL(11-2022)
 19 - materiale, nu din metal, pentru edificare și construcție; conducte rigide, nu din metal, pentru edificare; asfalt, smoală, gudron și bitum; construcții transportabile, nu din metal; monumente nemetalice.

(210) **050052**
 (220) 17.05.2022
 (730) **LAZARIN Ludmila, MD**
 Bd. Ștefan cel Mare și Sfânt nr. 65, of. 700,
 MD-2001, Chișinău, Republica Moldova
 (540)

TRESPA

(511) NCL(11-2022)
 17 - cauciuc, gutapercă, gumă, azbest, mică și înlocuitori ai acestor materiale, neprocesate și semiprocesate; materiale plastice și rășini extrudate destinate utilizării în producție; materiale de călăfățuire, etanșare și izolare; țevi, tuburi și furtunuri flexibile, nemetalice;
 19 - materiale, nu din metal, pentru edificare și construcție; conducte rigide, nu din metal, pentru edificare; asfalt, smoală, gudron și bitum; construcții transportabile, nu din metal; monumente nemetalice.

(210) **050053**
 (220) 17.05.2022
 (730) **VRABIE Vasile, MD**
 Bd. Moscova nr. 15/2, ap. 3,
 MD-2068, Chișinău, Republica Moldova
 (540)

AS CREATION

(511) NCL(11-2022)
 24 - textile și înlocuitori de textile; lenjerie de uz casnic; perdele din materiale textile sau plastice;
 27 - covoare, preșuri, rogojini, linoleum și alte produse pentru acoperirea podelelor; tapete murale, nu din materiale textile;
 35 - servicii on-line de tranzacționare, și anume servicii de operare on-line pe piețe pentru

vânzătorii și cumpărătorii de produse și servicii; servicii on-line de tranzacționare în care vânzătorii afișează produsele sau serviciile care urmează să fie oferite spre vânzare, achiziționare sau spre licitare prin intermediul Internetului, în scopul facilitării vânzării de produse și servicii de către terți prin intermediul unei rețele de calculatoare; oferire de răspuns evaluativ și evaluări de produse și servicii oferite de vânzători, evaluarea valorii și a prețurilor produselor și serviciilor oferite de vânzători, serviciilor de performanță a cumpărătorilor și vânzătorilor, serviciilor de livrare, precum și experiența globală de tranzacționare în legătură cu acestea; oferirea unui ghid de căutare de publicitate on-line care oferă produse și servicii ale vânzătorilor; oferirea unei baze de date de căutare on-line de evaluare pentru cumpărători și vânzători; publicitate; gestiunea afacerilor comerciale; administrare comercială; lucrări de birou; servicii de comercializare pentru terți prestate de supermarketuri, hipermarketuri, buticuri, magazine, gherete, chioșcuri și tarabe.

răspuns evaluativ și evaluări de produse și servicii oferite de vânzători, evaluarea valorii și a prețurilor produselor și serviciilor oferite de vânzători, serviciilor de performanță a cumpărătorilor și vânzătorilor, serviciilor de livrare, precum și experiența globală de tranzacționare în legătură cu acestea; oferirea unui ghid de căutare de publicitate on-line care oferă produse și servicii ale vânzătorilor; oferirea unei baze de date de căutare on-line de evaluare pentru cumpărători și vânzători; publicitate; gestiunea afacerilor comerciale; administrare comercială; lucrări de birou; servicii de comercializare pentru terți prestate de supermarketuri, hipermarketuri, buticuri, magazine, gherete, chioșcuri și tarabe.

(210) **050054**
 (220) 17.05.2022
 (730) **VRABIE Vasile, MD**
 Bd. Moscova nr. 15/2, ap. 3,
 MD-2068, Chișinău, Republica Moldova
 (540)

GRANDECO

(511) NCL(11-2022)
 24 - textile și înlocuitori de textile; lenjerie de uz casnic; perdele din materiale textile sau plastice;
 27 - covoare, preșuri, rogojini, linoleum și alte produse pentru acoperirea podelelor; tapete murale, nu din materiale textile;
 35 - servicii on-line de tranzacționare, și anume servicii de operare on-line pe piețe pentru vânzătorii și cumpărătorii de produse și servicii; servicii on-line de tranzacționare în care vânzătorii afișează produsele sau serviciile care urmează să fie oferite spre vânzare, achiziționare sau spre licitare prin intermediul Internetului, în scopul facilitării vânzării de produse și servicii de către terți prin intermediul unei rețele de calculatoare; oferire de

(210) **050055**
 (220) 17.05.2022
 (730) **VRABIE Vasile, MD**
 Bd. Moscova nr. 15/2, ap. 3,
 MD-2068, Chișinău, Republica Moldova
 (540)

EMILIANA PARATI

(511) NCL(11-2022)
 24 - textile și înlocuitori de textile; lenjerie de uz casnic; perdele din materiale textile sau plastice;
 27 - covoare, preșuri, rogojini, linoleum și alte produse pentru acoperirea podelelor; tapete murale, nu din materiale textile;
 35 - servicii on-line de tranzacționare, și anume servicii de operare on-line pe piețe pentru vânzătorii și cumpărătorii de produse și servicii; servicii on-line de tranzacționare în care vânzătorii afișează produsele sau serviciile care urmează să fie oferite spre vânzare, achiziționare sau spre licitare prin intermediul Internetului, în scopul facilitării vânzării de produse și servicii de către terți prin intermediul unei rețele de calculatoare; oferire de răspuns evaluativ și evaluări de produse și servicii oferite de vânzători, evaluarea valorii și a prețurilor produselor și serviciilor oferite de vânzători, serviciilor de performanță a cumpărătorilor și vânzătorilor, serviciilor de livrare, precum și experiența globală de tranzacționare în legătură cu acestea; oferirea unui ghid de căutare de publicitate on-line

care oferă produse și servicii ale vânzătorilor; oferirea unei baze de date de căutare on-line de evaluare pentru cumpărători și vânzători; publicitate; gestiunea afacerilor comerciale; administrare comercială; lucrări de birou; servicii de comercializare pentru terți prestate de supermarketuri, hipermarketuri, buticuri, magazine, gherete, chioșcuri și tarabe.

- (210) **050056**
 (220) 23.05.2022
 (730) **ZARBEE'S, INC., US**
 50 Old Field Road, Greenwich CT 06830,
 Statele Unite ale Americii
 (540)



- (511) NCL(11-2022)
 03 - unguent pentru fricționarea pieptului, nemedicinal; preparate nemedicamenteose sub formă de spray-uri nazale; unguente, loțiuni, geluri și creme nemedicinale cu aplicare locală; loțiuni, unguente și creme nemedicamenteose pentru dermatită de scutec; spray-uri odorizante pentru cameră;
 05 - vitamine; picături cu vitamine; vitamine gumate; dropsuri pentru gât; preparate pentru ameliorarea gâtului; sirop de tuse; preparate pentru tratarea tusei; suplimente dietetice și nutritive; suplimente dietetice pentru suportul imunității; preparate somnifere naturale; soluții electrolitice de uz medical, utilizate ca substituit; apă contra colicilor de uz medical; preparate pentru tratarea alergiilor; preparate pentru tratarea sinusurilor; unguente, loțiuni, geluri și creme cu aplicare topică de uz medical; loțiuni, unguente și creme medicinale pentru dermatita de scutec; suplimente dietetice pentru îmbunătățirea digestiei; suplimente probiotice.
 (531) CFE(8) 03.13.04; 03.13.24; 03.13.25; 26.11.11; 26.13.25; 27.05.09.

- (210) **050057**
 (220) 24.05.2022
 (730) **LEGO Juris A/S, DK**
 7190 Billund, Danemarca
 (540)

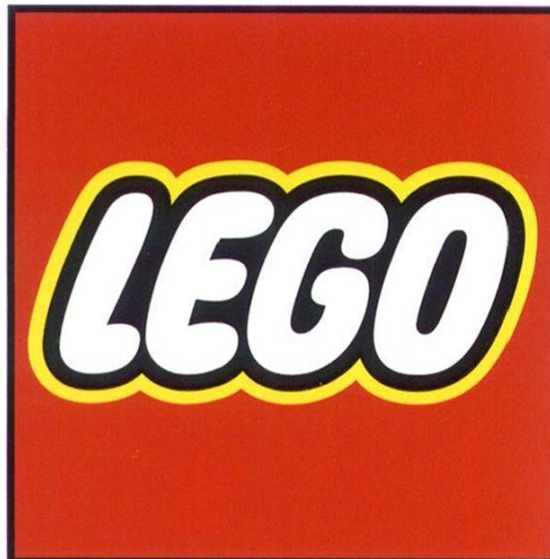

- (591) Culori revendicate: roșu, galben, negru, alb.
 (511) NCL(11-2022)
 28 - jocuri, jucării și articole pentru joacă; aparate și echipament pentru jocuri de calculator; jocuri electronice; jucării de construit; aparate și echipamente pentru terenuri de joacă; decorațiuni (ornamente) pentru pomul de Crăciun.
 (531) CFE(8) 26.04.01; 26.04.18; 27.05.02; 29.01.14.

- (210) **050058**
 (220) 16.05.2022
 (730) **RECORD TEAM S.R.L., MD**
 Str. N. Titulescu nr. 53/3, ap. 48,
 MD-2032, Chișinău, Republica Moldova
 (540)



MUZ FM

- (591) Culori revendicate: negru, alb, albastru, oranj, verde, roz.
 (511) NCL(11-2022)
 35 - publicitate; administrarea, organizarea și managementul afacerilor; lucrări de birou;
 38 - servicii de telecomunicații;
 41 - educație; instruire; divertisment; activități sportive și culturale.
 (531) CFE(8) 26.03.23; 26.04.04; 26.04.11; 26.04.16; 27.05.01; 29.01.15.

- (210) **050059**
 (220) 17.05.2022
 (730) **MOLDTELECOM S.A., MD**
 Bd. Ștefan cel Mare și Sfânt nr. 10,
 MD-2001, Chișinău, Republica Moldova
 (540)



Moldtelecom

Mai uniți ca niciodată

- (591) Culori revendicate: albastru-închis, verde de diferite nuanțe, mov de diferite nuanțe, gri.
 (511) NCL(11-2022)
 09 - aparate și instrumente științifice, pentru cercetare, de navigare, geodezice, fotografice, cinematografice, audiovizuale, optice, de cântărire, de măsurare, de semnalizare, de detectare, de testare, de verificare, de salvare și didactice; aparate și instrumente pentru conducerea, distribuția, transformarea, acumularea, reglarea sau comanda curentului electric; aparate și instrumente pentru înregistrarea, transmiterea, reproducerea sau procesarea sunetului, imaginilor sau datelor; suporturi media înregistrate și descărcabile, software de calculator, suporturi media digitale sau analogice de înregistrare și de stocare fără conținut; mecanisme pentru aparate cu preplată; case de marcat, dispozitive de calculat; calculatoare și dispozitive periferice de calculator; costume de scafandru, măști pentru scafandri, tampoane de

urechi pentru scafandri, cleme nazale pentru scafandri și înotători, mănuși de scafandru, aparate de respirat sub apă pentru înot subacvatic; extincitoare;

- 16 - hârtie și carton; produse de imprimare; articole pentru legătorie; fotografii; articole de papetărie și de birou, cu excepția mobilei; adezivi pentru papetărie sau menaj; materiale de desen și materiale pentru artiști; pensule; materiale didactice și de instruire; foi, folii și pungi din plastic pentru împachetare și ambalare; caractere și clișee tipografice;
 25 - îmbrăcăminte, încălțăminte, articole care servesc la acoperirea capului;
 35 - publicitate; administrarea, organizarea și managementul afacerilor; lucrări de birou;
 37 - servicii de construcții; servicii de instalare și reparații; extracție minieră, foraje pentru extracția de petrol și de gaze;
 38 - servicii de telecomunicații;
 39 - transport; ambalarea și depozitarea mărfurilor; organizarea de călătorii;
 41 - educație; instruire; divertisment; activități sportive și culturale;
 42 - servicii științifice și tehnologice, precum și servicii de cercetare și de creație, referitoare la acestea; servicii de analiză industrială, cercetare industrială și proiectare industrială; servicii de control al calității și de autentificare; crearea și dezvoltarea calculatoarelor și programelor de calculator.
 (531) CFE(8) 16.01.25; 16.03.01; 26.01.05; 26.01.06; 27.05.09; 29.01.14.

- (210) **050060**
 (220) 20.05.2022
 (730) **FALCOM TEXTIL S.R.L., MD**
 MD-5923, Făleștii Noi, Fălești, Republica Moldova
 (540)

- (511) NCL(11-2022)
 35 - publicitate; administrarea, organizarea și managementul afacerilor; lucrări de birou.
 (531) CFE(8) 26.04.18; 26.13.25; 27.05.19; 27.05.24.

(210) **050062**
 (220) 26.05.2022
 (730) **Welfar Pharmaceuticals S.R.L., MD**
 Str. Vlaicu Pîrcălab nr. 24/7,
 MD-2012, Chişinău, Republica Moldova
 (540)

(210) **050064**
 (220) 26.05.2022
 (730) **Welfar Pharmaceuticals S.R.L., MD**
 Str. Vlaicu Pîrcălab nr. 24/7,
 MD-2012, Chişinău, Republica Moldova
 (540)

BOTAMIN G

(511) NCL(11-2022)
 05 - preparate farmaceutice, medicale și de uz veterinar; produse igienice pentru medicină; alimente și substanțe dietetice adaptate pentru uz medical sau veterinar, alimente pentru bebeluși; suplimente alimentare pentru oameni și animale; plasturi, materiale pentru pansamente; materiale pentru plombarea dinților și pentru mulaje dentare; dezinfectante; produse pentru distrugerea animalelor dăunătoare; fungicide, erbicide;
 35 - publicitate; administrarea, organizarea și managementul afacerilor; lucrări de birou.

(511) NCL(11-2022)
 05 - preparate farmaceutice, medicale și de uz veterinar; produse igienice pentru medicină; alimente și substanțe dietetice adaptate pentru uz medical sau veterinar, alimente pentru bebeluși; suplimente alimentare pentru oameni și animale; plasturi, materiale pentru pansamente; materiale pentru plombarea dinților și pentru mulaje dentare; dezinfectante; produse pentru distrugerea animalelor dăunătoare; fungicide, erbicide;
 35 - publicitate; administrarea, organizarea și managementul afacerilor; lucrări de birou.

(210) **050063**
 (220) 26.05.2022
 (730) **Welfar Pharmaceuticals S.R.L., MD**
 Str. Vlaicu Pîrcălab nr. 24/7,
 MD-2012, Chişinău, Republica Moldova
 (540)

(210) **050065**
 (220) 26.05.2022
 (730) **Welfar Pharmaceuticals S.R.L., MD**
 Str. Vlaicu Pîrcălab nr. 24/7,
 MD-2012, Chişinău, Republica Moldova
 (540)

DORADO

(511) NCL(11-2022)
 05 - preparate farmaceutice, medicale și de uz veterinar; produse igienice pentru medicină; alimente și substanțe dietetice adaptate pentru uz medical sau veterinar, alimente pentru bebeluși; suplimente alimentare pentru oameni și animale; plasturi, materiale pentru pansamente; materiale pentru plombarea dinților și pentru mulaje dentare; dezinfectante; produse pentru distrugerea animalelor dăunătoare; fungicide, erbicide;
 35 - publicitate; administrarea, organizarea și managementul afacerilor; lucrări de birou.

(511) NCL(11-2022)
 05 - preparate farmaceutice, medicale și de uz veterinar; produse igienice pentru medicină; alimente și substanțe dietetice adaptate pentru uz medical sau veterinar, alimente pentru bebeluși; suplimente alimentare pentru oameni și animale; plasturi, materiale pentru pansamente; materiale pentru plombarea dinților și pentru mulaje dentare; dezinfectante; produse pentru distrugerea animalelor dăunătoare; fungicide, erbicide;
 35 - publicitate; administrarea, organizarea și managementul afacerilor; lucrări de birou.

Q-KARNITIN

(210) **050066**
 (220) 24.05.2022
 (730) **SANDRILIONA S.R.L., societate comercia-**
lă, MD
 Str. Alexandru cel Bun nr. 5, bloc 5,
 MD-6801, Ialoveni, Republica Moldova

(540)



(591) Culori revendicate: auriu.

(511) NCL(11-2022)

29 - carne, pește, păsări și vânat; extracte din carne; fructe și legume conservate, congelate, uscate și fierte; jeleurii, dulceturi, compoturi; ouă; lapte, brânzeturi, unt, iaurt și alte produse lactate; uleiuri și grăsimi comestibile;

30 - cafea, ceai, cacao și înlocuitori ai acestora; orez, paste făinoase și tăiței; tapioca și sago; făină și preparate din cereale; pâine, produse de patiserie și cofetărie; ciocolată; înghețată, șerburi și alte înghețate comestibile; zahăr, miere, sirop de melasă; drojdie, praf de copt; sare, condimente, mirodenii, plante aromatice conservate; oțet, sosuri și alte condimente; gheață (apă înghețată);

32 - bere; băuturi nealcoolice; ape minerale și carbogazoase; băuturi din fructe și sucuri de fructe; siropuri și alte preparate pentru fabricarea băuturilor nealcoolice;

35 - publicitate; administrarea, organizarea și managementul afacerilor; lucrări de birou.

(531) CFE(8) 02.09.14; 02.09.17; 03.06.11;
 24.05.21; 26.01.02; 26.01.18; 26.11.25;
 26.13.25; 29.01.02.

(210) **050069**
 (220) 25.05.2022
 (730) **DIXI MEDIA S.R.L., MD**
 Str. Bucovinei nr. 9,
 MD-2075, Chișinău, Republica Moldova

94

(540)

HAI, DAVAI

(511) NCL(11-2022)

35 - publicitate; administrarea, organizarea și managementul afacerilor; lucrări de birou;

38 - servicii de telecomunicații;

41 - educație; instruire; divertisment; activități sportive și culturale.

(531) CFE(8) 26.11.01; 27.05.11.

(210) **050070**

(220) 13.05.2022

(730) **GUȚU Serghei, MD**

Str. Ion Neculce nr. 12/1, ap. 85,
 MD-2064, Chișinău, Republica Moldova

(540)



(511) NCL(11-2022)

32 - bere; băuturi nealcoolice; ape minerale și carbogazoase; băuturi din fructe și sucuri de fructe; siropuri și alte preparate pentru fabricarea băuturilor nealcoolice.

(531) CFE(8) 03.01.06; 03.01.16; 07.15.01;
 07.15.22; 26.01.15; 26.01.16; 26.01.18;
 27.05.24.

(210) **050071**
 (220) 30.05.2022
 (730) **LOGITRANS MV S.R.L., MD**
 Bd. Dacia nr. 35,
 MD-2060, Chișinău, Republica Moldova
 (540)

COMFY HOUSE

(511) NCL(11-2022)
 20 - mobile, oglinzi, rame pentru tablouri; containere, nu din metal, pentru depozitare sau transport; oase neprelucrate sau semiprelucrate, coarne, fanoane de balenă sau sidef; scoici; spumă de mare; chihlimbar galben; statuete, figurine, lucrări de artă, ornamente și decorațiuni din materiale ca lemn, ceară, ghips sau plastic, incluse în această clasă;
 24 - textile și înlocuitori de textile; lenjerie de uz casnic; perdele din materiale textile sau plastice.

(210) **050072**
 (220) 19.05.2022
 (730) **PETRENCO Dmitri, MD**
 Str. Hristo Botev nr. 21 ap. 37,
 MD-2043, Chișinău, Republica Moldova
 (540)

JULIEN

(511) NCL(11-2022)
 43 - servicii de alimentație publică; servicii de cazare temporară.

(210) **050073**
 (220) 25.05.2022
 (730) **ENOLICA GROUP S.R.L., MD**
 Bd. Mircea cel Bătrân nr. 22/5,
 MD-2044, Chișinău, Republica Moldova

(540)

**ENO
 LIGA**
 VINO E PIACERE

(511) NCL(11-2022)
 35 - publicitate; administrarea, organizarea și managementul afacerilor; lucrări de birou;
 43 - servicii de alimentație publică; servicii de cazare temporară.
 (531) CFE(8) 19.07.01; 27.03.15; 27.05.08.

(210) **050074**
 (220) 25.05.2022
 (730) **VITOIL-TRADING S.R.L., MD**
 Str. Vladimir Korolenko nr. 6,
 MD-5301, Vulcănești, UTA Găgăuzia, Republica Moldova
 (540)

VITOIL
TRADING

(526) Elementele mărcii asupra cărora solicitantul declară că renunță la invocarea oricărui drept exclusiv: „TRADING”, cu excepția executării grafice deosebite.
 (591) Culori revendicate: albastru, roșu, oranș.
 (511) NCL(11-2022)
 01 - produse chimice destinate industriei, științelor, fotografiei, agriculturii, horticulturii și silviculturii; rășini artificiale în stare brută, materiale plastice în stare brută; compoziții pentru stingerea și prevenirea incendiilor; preparate pentru călire și sudură; substanțe pentru tăbăcirea de blănuri și piei de animale; adezivi pentru utilizare în industrie; chituri

- și alte produse de umplere; compost, gunoi de grajd, îngrășămintă; preparate biologice pentru utilizare în industrie și știință;
- 04 - uleiuri și unsoare industriale; ceară; lubrifianti; produse pentru absorbția, umezirea și compactarea pulberilor; combustibili și materiale pentru iluminat; lumânări și fitile pentru iluminat;
- 09 - aparate și instrumente științifice, pentru cercetare, de navigare, geodezice, fotografice, cinematografice, audiovizuale, optice, de cântărire, de măsurare, de semnalizare, de detectare, de testare, de verificare, de salvare și didactice; aparate și instrumente pentru conducerea, distribuția, transformarea, acumularea, reglarea sau comanda curentului electric; aparate și instrumente pentru înregistrarea, transmiterea, reproducerea sau procesarea sunetului, imaginilor sau datelor; suporturi media înregistrate și descărcabile, software de calculator, suporturi media digitale sau analogice de înregistrare și de stocare fără conținut; mecanisme pentru aparate cu preplată; case de marcat, dispozitive de calculat; calculatoare și dispozitive periferice de calculator; costume de scafandru, măști pentru scafandri, tampoane de urechi pentru scafandri, cleme nazale pentru scafandri și înotători, mănuși de scafandru, aparate de respirat sub apă pentru înot subacvatic; extinctoare;
- 35 - publicitate; administrarea, organizarea și managementul afacerilor; lucrări de birou;
- 37 - servicii de construcții; servicii de instalare și reparații; extracție minieră, foraje pentru extracția de petrol și de gaze;
- 39 - transport; ambalarea și depozitarea mărfurilor; organizarea de călătorii.
- (531) CFE(8) 01.15.15; 26.11.08; 27.03.12; 27.05.08; 29.01.13.

-
- (210) **050078**
 (220) 27.05.2022
 (730) **Chery Automobile Co., Ltd., CN**
 No 8, Changchun Road, Economic and Technological Development Zone, Wuhu, Anhui Province, 241009, China
 (540)

CHERYEXEED

- (511) NCL(11-2022)
 12 - mașini; mecanisme de propulsie pentru vehicule terestre; vehicule electrice; bandaje de roți pentru vehicule; motociclete; angrenaje pentru vehicule terestre; autocare; camioane; garnituri de tramvaie; autorulote; cutii de viteze pentru vehiculele terestre; roți de vehicule;
- 37 - întreținerea și reparația vehiculelor; spălarea vehiculelor; stații de service (alimentare cu carburant și întreținere); instalarea și reparația pentru instalații de încălzire; reșaparea pneurilor; instalarea, întreținerea și reparația mașinărilor; reconstrucția motoarelor uzate sau parțial distruse; reconstrucția utilajelor uzate sau parțial distruse; instalarea și repararea aparatelor de aer condiționat.
- (531) CFE(8) 27.05.01.

-
- (210) **050079**
 (220) 27.05.2022
 (730) **CEBOTARI Eugeniu, MD**
 Str. Stejarului nr. 2, MD-2003,
 Durlești, Chișinău, Republica Moldova
 (540)



saperavi

- (591) Culori revendicate: alb, roșu, negru.
 (511) NCL(11-2022)
 35 - publicitate; administrarea, organizarea și managementul afacerilor; lucrări de birou;
 39 - transport; ambalarea și depozitarea mărfurilor; organizarea de călătorii;
 43 - servicii de alimentație publică; servicii de cazare temporară.
 (531) CFE(8) 03.04.11; 03.04.13; 24.01.09; 24.01.25; 24.05.21; 24.07.01; 24.07.23; 24.13.01; 24.13.24; 27.05.01; 29.01.13.

(210) **050080**
 (220) 31.05.2022
 (730) **HARPER MEDKLINIK S.R.L., MD**
 Str. Calea Ieșilor nr. 10/B,
 MD-2069, Chișinău, Republica Moldova
 (540)

HARPER

(511) NCL(11-2022)
 44 - servicii medicale; servicii veterinare; servicii de igienă și de îngrijire a frumuseții pentru oameni sau animale; servicii de agricultură, acvacultură, horticultură și silvicultură.

(210) **050081**
 (220) 27.05.2022
 (730) **GUȚU Serghei, MD**
 Str. Ion Neculce nr. 12/1, ap. 85,
 MD-2064, Chișinău, Republica Moldova
 (540)



(511) NCL(11-2022)
 29 - carne, pește, păsări și vânat; extracte din carne; fructe și legume conservate, congelate, uscate și fierte; jeleurii, dulcețuri, compoturi; ouă; lapte, brânzeturi, unt, iaurt și alte produse lactate; uleiuri și grăsimi comestibile;
 30 - cafea, ceai, cacao și înlocuitori ai acestora; orez, paste făinoase și tăiței; tapioca și sago; făină și preparate din cereale; pâine, produse

de patiserie și cofetărie; ciocolată; înghețată, șerbeturi și alte înghețate comestibile; zahăr, miere, sirop de melasă; drojdie, praf de copt; sare, condimente, mirodenii, plante aromatice conservate; oțet, sosuri și alte condimente; gheață (apă înghețată);

32 - bere; băuturi nealcoolice; ape minerale și carbogazoase; băuturi din fructe și sucuri de fructe; siropuri și alte preparate pentru fabricarea băuturilor nealcoolice;
 33 - băuturi alcoolice, cu excepția berii; preparate alcoolice pentru fabricarea băuturilor;
 43 - servicii de alimentație publică; servicii de cazare temporară.
 (531) CFE(8) 02.01.04; 02.01.20; 04.03.05; 25.01.13; 25.01.25; 26.01.14; 26.01.15; 26.01.18; 27.05.02.

(210) **050082**
 (220) 30.05.2022
 (730) **NOBEL ILAC SANAYII VE TICARET ANONIM SIRKETI, reprezentanța companiei turcești, MD**
 Bd. Moscova nr. 6, of. 25,
 MD-2068, Chișinău, Republica Moldova
 (540)

Hepagam B

(511) NCL(11-2022)
 05 - preparate farmaceutice, medicale și de uz veterinar; produse igienice pentru medicină; alimente și substanțe dietetice adaptate pentru uz medical sau veterinar, alimente pentru bebeluși; suplimente alimentare pentru oameni și animale; plasturi, materiale pentru pansamente; materiale pentru plombarea dinților și pentru mulaje dentare; dezinfectante; produse pentru distrugerea animalelor dăunătoare; fungicide, erbicide.

(210) **050085**
 (220) 31.05.2022
 (730) **MAKHAMETOV AKRAM, KZ**
 Str. Besbatyr 28 A, ALMATY, Kazahstan

(540)

P.I.T.

(591) Culori revendicate: alb, roșu.

(511) NCL(11-2022)

- 06 - metale comune și aliajele lor; minereuri; materiale metalice pentru edificare și construcții; construcții transportabile metalice; cabluri și fire neelectrice din metale comune; mici articole de fierărie; containere metalice pentru depozitare sau transport; seifuri;
- 07 - mașini, mașini-unelte, unelte acționate electric; motoare, cu excepția celor pentru vehiculele terestre; componente de cuplare și transmisie a mașinilor, cu excepția celor pentru vehiculele terestre; unelte agricole, altele decât unelte de mână acționate manual; incubatoare pentru ouă; mașini automate de vânzare;
- 08 - scule și instrumente de mână acționate manual; cuțite, furculițe și linguri; arme albe, cu excepția armelor de foc; aparate de ras;
- 09 - aparate și instrumente științifice, pentru cercetare, de navigare, geodezice, fotografice, cinematografice, audiovizuale, optice, de cântărire, de măsurare, de semnalizare, de detectare, de testare, de verificare, de salvare și didactice; aparate și instrumente pentru conducerea, distribuirea, transformarea, acumularea, reglarea sau comanda curentului electric; aparate și instrumente pentru înregistrarea, transmiterea, reproducerea sau procesarea sunetului, imaginilor sau datelor; suporturi media înregistrate și descărcabile, software de calculator, suporturi media digitale sau analogice de înregistrare și de stocare fără conținut; mecanisme pentru aparate cu preplată; case de marcat, dispozitive de calculat; calculatoare și dispozitive periferice de calculator; costume de scufundare, măști pentru scufundare, tampoane de urechi pentru scufundare, cleme nazale pentru scufundare și înotători, mănuși de scufundare, aparate de respirat sub apă pentru înot subacvatic; extincătoare.

(531) CFE(8) 24.17.02; 27.05.17; 29.01.12.

(210) **050086**

(220) 01.06.2022

(730) **REBUYNIK S.R.L., MD**Str. N. Dimo nr. 5/1, ap. 21,
MD-2068, Chișinău, Republica Moldova

(540)



(591) Culori revendicate: auriu, albastru.

(511) NCL(11-2022)

- 30 - cafea, ceai, cacao și înlocuitori ai acestora; orez, paste făinoase și tăiței; tapioca și sago; făină și preparate din cereale; pâine, produse de patiserie și cofetărie; ciocolată; înghețată, șerburi și alte înghețate comestibile; zahăr, miere, sirop de melasă; drojdie, praf de copt; sare, condimente, mirodenii, plante aromatice conservate; oțet, sosuri și alte condimente; gheață (apă înghețată);
- 35 - publicitate; administrarea, organizarea și managementul afacerilor; lucrări de birou;
- 43 - servicii de alimentație publică; servicii de cazare temporară.

(531) CFE(8) 26.04.18; 26.04.19; 27.05.09; 29.01.12.

(210) **050087**

(220) 02.06.2022

(730) **ORANGE TOWER S.R.L., MD**Str. Alessandro Bernardazzi nr. 19,
MD-3603, Ungheni, Republica Moldova

(540)



(591) Culori revendicate: oranj, alb.

(511) NCL(11-2022)

- 17 - cauciuc, gutapercă, gumă, azbest, mică și înlocuitori ai acestor materiale, neprocesate și semiprocesate; materiale plastice și rășini extrudate destinate utilizării în producție; materiale de călăfătuire, etanșare și izolare; țevi, tuburi și furtunuri flexibile, nemetalice;
- 19 - materiale, nu din metal, pentru edificare și construcție; conducte rigide, nu din metal, pentru edificare; asfalt, smoală, gudron și bitum; construcții transportabile, nu din metal; monumente nemetalice.

(531) CFE(8) 27.05.02; 27.05.17; 29.01.12.

(210) **050088**

(220) 02.06.2022

(730) **ORANGE TOWER S.R.L., MD**

Str. Alessandro Bernardazzi nr. 19,
MD-3603, Ungheni, Republica Moldova

(540)

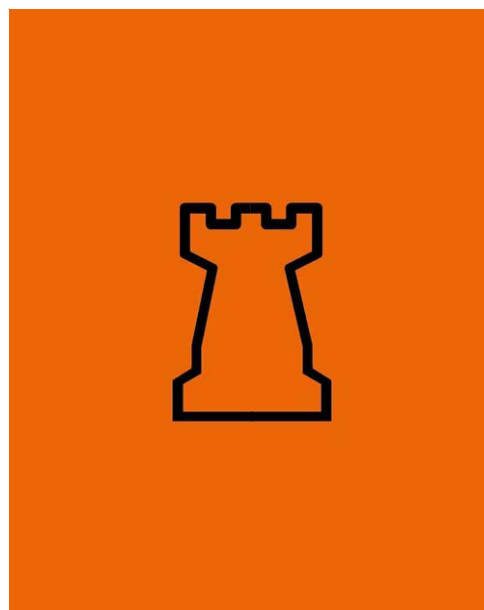

(591) Culori revendicate: oranj, negru.

(511) NCL(11-2022)

- 17 - cauciuc, gutapercă, gumă, azbest, mică și înlocuitori ai acestor materiale, neprocesate și semiprocesate; materiale plastice și rășini extrudate destinate utilizării în producție; materiale de călăfătuire, etanșare și izolare; țevi, tuburi și furtunuri flexibile, nemetalice;
- 19 - materiale, nu din metal, pentru edificare și construcție; conducte rigide, nu din metal, pentru edificare; asfalt, smoală, gudron și bitum; construcții transportabile, nu din metal; monumente nemetalice.

(531) CFE(8) 07.01.01; 07.01.06; 21.01.13; 29.01.12.

(210) **050089**

(220) 02.06.2022

(730) **ORANGE TOWER S.R.L., MD**

Str. Alessandro Bernardazzi nr. 19,
MD-3603, Ungheni, Republica Moldova

(540)

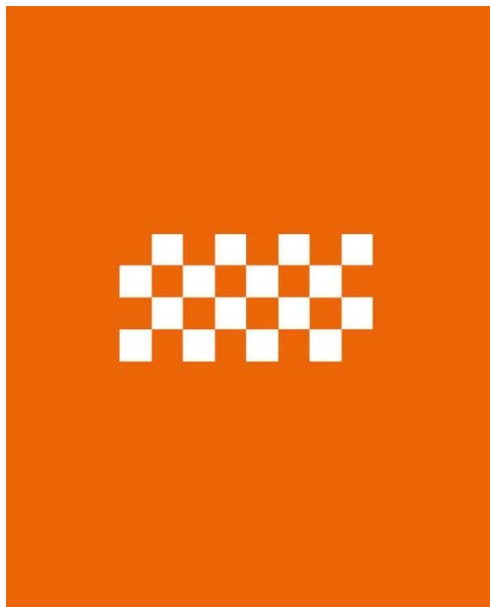

(591) Culori revendicate: oranj, alb.

(511) NCL(11-2022)

17 - cauciuc, gutapercă, gumă, azbest, mică și înlocuitori ai acestor materiale, neprocesate și semiprocesate; materiale plastice și rășini extrudate destinate utilizării în producție; materiale de călăfătuire, etanșare și izolare; țevi, tuburi și furtunuri flexibile, nemetalice;

19 - materiale, nu din metal, pentru edificare și construcție; conducte rigide, nu din metal, pentru edificare; asfalt, smoală, gudron și bitum; construcții transportabile, nu din metal; monumente nemetalice.

(531) CFE(8) 21.01.11; 25.07.04; 26.04.09; 29.01.12.

(210) 050090

(220) 03.06.2022

(730) DOCUMENT PARK S.R.L., MD

Str. Alexandru Hâjdeu nr. 48, of. 3,
MD-2001, Chișinău, Republica Moldova

(540)

e>>>xact

(511) NCL(11-2022)

45 - servicii juridice; servicii de securitate pentru protecția fizică a bunurilor materiale și a persoanelor; servicii personale și sociale oferite de către terți destinate să satisfacă nevoile indivizilor.

(531) CFE(8) 24.17.05; 24.17.07; 26.03.23; 27.05.08.

(210) 050091

(220) 30.05.2022

(730) EUROTEH S.R.L., MD

Str. Korolenko VI., 57/23,
MD-2025, Chișinău, Republica Moldova

(540)



(591) Culori revendicate: alb, albastru, negru.

(511) NCL(11-2022)

09 - aparate și instrumente științifice, pentru cercetare, de navigare, geodezice, fotografice, cinematografice, audiovizuale, optice, de cântărire, de măsurare, de semnalizare, de detectare, de testare, de verificare, de salvare și didactice; aparate și instrumente pentru conducerea, distribuția, transformarea, acumularea, reglarea sau comanda curentului electric; aparate și instrumente pentru înregistrarea, transmiterea, reproducerea sau procesarea sunetului, imaginilor sau datelor; suporturi media înregistrate și descărcabile, software de calculator, suporturi media digitale sau analogice de înregistrare și de stocare fără conținut; mecanisme pentru aparate cu preplată; case de marcat, dispozitive de calculat; calculatoare și dispozitive periferice de calculator; costume de scafandru, măști pentru scafandri, tampoane de urechi pentru scafandri, cleme nazale pentru scafandri și înotători, mănuși de scafandru, aparate de respirat sub apă pentru înot subacvatic; extincătoare.

(531) CFE(8) 01.01.01; 01.01.05; 01.01.10; 27.05.01; 29.01.13.

(210) **050094**
 (220) 02.06.2022
 (730) **Kimberly-Clark Worldwide, Inc., US**
 Neenah, WI 54956, Statele Unite ale Americii
 (540)

KOTEX

(511) NCL(11-2022)
 05 - îmbrăcăminte pentru incontinență; lenjerie de corp pentru incontinență; lenjerie de corp de protecție pentru utilizare în perioada de menstruație; lenjerie de corp de protecție folosită de persoane predispuse la incontinență; lenjerie de corp igienică; lenjerie de corp pentru menstruație; chiloți și scutece igienice; chiloți absorbantți pentru incontinență; chiloți absorbantți pentru utilizare în perioada de menstruație; articole absorbante pentru utilizare în perioada de menstruație; articole igienice absorbante pentru lenjerie de corp; prosoape și scutece sanitare, lavabile; prosoape și scutece sanitare, re folosibile;
 25 - articole de îmbrăcăminte; lenjerie intimă; lenjerie de damă; chiloți de damă; lenjerie de corp; lenjerie de corp pentru nevoi personale cu scopuri de absorbție; lenjerie intimă pentru nevoi personale cu scopuri de absorbție; chiloți; lenjerie intimă de unică folosință; chiloți de unică folosință; lenjerie de corp de unică folosință; lenjerie intimă reutilizabilă/lavabilă; chiloți reutilizabili/lavabili; lenjerie de corp reutilizabilă/lavabilă.

(210) **050098**
 (220) 03.06.2022
 (730) **TANASIEV Mihail, MD**
 Str. Tudor Vladimirescu nr. 91/6, MD-2003,
 Durlești, Chișinău, Republica Moldova

(540)



(511) NCL(11-2022)
 20 - mobile, oglinzi, rame pentru tablouri; containere, nu din metal, pentru depozitare sau transport; oase neprelucrate sau semiprelucrate, coarne, fanoane de balenă sau sedef; scoici; spumă de mare; chihlimbar galben;
 35 - publicitate; administrarea, organizarea și managementul afacerilor; lucrări de birou;
 37 - servicii de construcții; servicii de instalare și reparații; extracție minieră, foraje pentru extracția de petrol și de gaze.
 (531) CFE(8) 26.11.12; 27.03.15; 27.05.21; 27.05.24.

(210) **050099**
 (220) 03.06.2022
 (730) **CAZACU Cornel, MD**
 MD-6652, Văscăuți, Florești, Republica Moldova

(540)



(511) NCL(11-2022)

- 32 - bere; băuturi nealcoolice; ape minerale și carbogazoase; băuturi din fructe și sucuri de fructe; siropuri și alte preparate pentru fabricarea băuturilor nealcoolice;
- 35 - publicitate; administrarea, organizarea și managementul afacerilor; lucrări de birou;
- 43 - servicii de alimentație publică; servicii de cazare temporară.
- (531) CFE(8) 01.15.03; 19.01.01; 19.01.05; 27.05.11; 27.05.19.

(210) 050100

(220) 03.06.2022

(730) TOMAȘ Galina, MD

Bd. Decebal nr. 72/5, ap. 21,
MD-2038, Chișinău, Republica Moldova

(540)

BENEFITO

(511) NCL(11-2022)

- 35 - publicitate; administrarea, organizarea și managementul afacerilor; lucrări de birou;
- 36 - servicii financiare, monetare și bancare; servicii de asigurări; afaceri imobiliare;
- 41 - educație; instruire; divertisment; activități sportive și culturale;
- 43 - servicii de alimentație publică; servicii de cazare temporară.

(210) 050103

(220) 07.06.2022

(730) Yunnan Tobacco International Co., Ltd., CN

No. 345 Panjing Street, Panlong District,
Kunming City, Yunnan Province, China

(540)

MY CHOICE

(511) NCL(11-2022)

- 11 - aparate electrice de încălzire; instalații de încălzire; instalații de răcire pentru tutun; mașini de prăjit tutun; aparate de încălzire cu combustibil solid, lichid sau gazos; recuperatoare de căldură; reșouri de păstrat mâncarea caldă; aprinzătoare; aparate cu aer cald; evaporatoare;
- 34 - tutun; țigarete; țigarete electronice; soluții lichide pentru utilizare în țigări electronice; tutun de rulat; capete de țigarete; chibrituri; brichete pentru fumători; capete de țigarete; arome, altele decât uleiurile esențiale, pentru tutun.

(210) 050104

(220) 08.06.2022

(730) INTERIOR DE LUX CO S.R.L., MD

Str. Milano nr. 1/A, of. D 108,
MD-2069, Chișinău, Republica Moldova

(540)

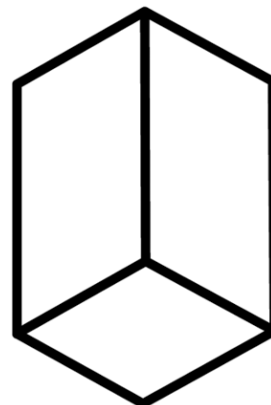

Interior de Lux

(511) NCL(11-2022)

- 20 - mobile, oglinzi, rame pentru tablouri; containere, nu din metal, pentru depozitare sau transport; oase neprelucrate sau semiprelucrate

- crate, coarne, fanoane de balenă sau sidef; scoici; spumă de mare; chihlimbar galben;
- 35 - publicitate; administrarea, organizarea și managementul afacerilor; lucrări de birou;
- 37 - servicii de construcții; servicii de instalare și reparații; extracție minieră, foraje pentru extracția de petrol și de gaze;
- 42 - servicii științifice și tehnologice, precum și servicii de cercetare și de creație, referitoare la acestea; servicii de analiză industrială, cercetare industrială și proiectare industrială; servicii de control al calității și de autentificare; crearea și dezvoltarea calculatoarelor și programelor de calculator.
- (531) CFE(8) 26.04.09; 26.15.13; 26.15.25; 27.05.01.

- (210) **050106**
- (220) 02.06.2022
- (730) **DOT TRADE S.R.L., MD**
Str. Mitropolit Petru Movilă nr. 23,
MD-2004, Chișinău, Republica Moldova
- (540)



- (511) NCL(11-2022)
- 09 - aparate și instrumente științifice, pentru cercetare, de navigare, geodezice, fotografice, cinematografice, audiovizuale, optice, de cântărire, de măsurare, de semnalizare, de detectare, de testare, de verificare, de salvare și didactice; aparate și instrumente pentru conducerea, distribuirea, transformarea, acumularea, reglarea sau comanda curentului electric; aparate și instrumente pentru înregistrarea, transmiterea, reproducerea sau procesarea sunetului, imaginilor sau a datelor; suporturi media înregistrate și descărcabile, software de calculator, suporturi media digitale sau analogice de înregistrare și de stocare fără conținut; mecanisme pentru aparate cu preplată; case de marcat, dispozitive de calculat; calculatoare și dispozitive periferice de calculator; costume de scafandru, măști pentru scafandri, tamponi de urechi pentru scafandri, cleme nazale pentru

- scafandri și înotători, mănuși de scafandru, aparate de respirat sub apă pentru înot subacvatic; extinctoare;
- 35 - publicitate; administrarea, organizarea și managementul afacerilor; lucrări de birou;
- 38 - servicii de telecomunicații;
- 42 - servicii științifice și tehnologice, precum și servicii de cercetare și de creație, referitoare la acestea; servicii de analiză industrială, cercetare industrială și proiectare industrială; servicii de control al calității și de autentificare; crearea și dezvoltarea calculatoarelor și programelor de calculator.
- (531) CFE(8) 26.01.05; 26.01.16; 26.01.18; 26.13.25; 27.05.01; 27.05.21.

- (210) **050107**
- (220) 07.06.2022
- (730) **TUTUN-PREMIUM S.R.L., MD**
MD-5836, Verejeni, Telenești, Republica Moldova
- (540)



- (511) NCL(11-2022)
- 34 - tutun și înlocuitori de tutun; țigări și trabucuri; țigări electronice și vaporizatoare orale pentru fumători; articole pentru fumători; chibrituri.
- (531) CFE(8) 19.03.03; 19.03.24; 26.04.16; 26.04.18; 26.04.24; 26.11.14; 27.05.24.

(210) **050108**
 (220) 09.06.2022
 (730) **PINCIUC Stepan, MD**
 Str. Ginta Latină nr. 17, bloc 1, ap. 73,
 MD-2044, Chișinău, Republica Moldova
 (540)

КОПИЛКА

(511) NCL(11-2022)
 33 - băuturi alcoolice, cu excepția berii; preparate
 alcoolice pentru fabricarea băuturilor.
 (531) CFE(8) 28.05.00.

(210) **050109**
 (220) 06.06.2022
 (730) **BM PUBLIC S.R.L., MD**
 Str. Alexandru Bernardazzi nr. 56,
 MD-2009, Chișinău, Republica Moldova
 (540)

LUMIVERSE

(511) NCL(11-2022)
 11 - aparate și instalații de iluminat, de încălzire,
 de răcire, de producere a vaporilor, de coacere,
 de uscare, de ventilare, de distribuire a
 apei și instalații sanitare;
 20 - mobile, oglinzi, rame pentru tablouri; con-
 tinere, nu din metal, pentru depozitare sau
 transport; oase neprelucrate sau semiprelu-
 crate, coarne, fanoane de balenă sau sidef;
 scoici; spumă de mare; chihlimbar galben;
 35 - publicitate; administrarea, organizarea și
 managementul afacerilor; lucrări de birou.

(210) **050110**
 (220) 08.06.2022
 (730) **Yasin Nissar Hosein Sayani, AE**
 Vila No. 27A, Street No. 48, Behind Bur Du-
 bai Immigration department, Al-Jafaleya, Du-
 bai, Emiratele Arabe Unite

(540)

Smart
 COLLECTION

(511) NCL(11-2022)
 03 - produse de parfumerie; potpuriuri parfumate;
 deodorante pentru oameni sau pentru anima-
 le; spray-uri de răcorire pentru uz cosmetic;
 apă de colonie; parfumerie; uleiuri esențiale;
 produse de curățat; bețișoare parfumate pen-
 tru îmbășcărea aerului; preparate odori-
 zante pentru îmbășcărea aerului; aromati-
 zanți (uleiuri esențiale); antiperspirante (pro-
 duse de toaletă); ceară de topit (preparate
 pentru parfumare); produse pentru toaletă;
 săculețe pentru parfumarea lenjeriei; mosc
 (parfumerie); iononă (parfumerie); bețișoare
 parfumate; fixative pentru păr; loțiuni capila-
 re; balsamuri pentru păr; săpunuri deodoran-
 te; tonice pentru uz cosmetic; cosmetice;
 săruri pentru baie, altele decât cele pentru uz
 medical; loțiune după bărbierit; șervețele
 impregnate cu loțiuni cosmetice; uleiuri de uz
 cosmetic; produse pentru bronzare (cosmeti-
 ce).
 (531) CFE(8) 26.11.08; 27.05.09; 27.05.11.

(210) **050111**
 (220) 08.06.2022
 (730) **Yasin Nissar Hosein Sayani, AE**
 Vila No. 27A, Street No. 48, Behind Bur Du-
 bai Immigration department, Al-Jafaleya, Du-
 bai, Emiratele Arabe Unite
 (540)

 **efolia**

(511) NCL(11-2022)
 03 - produse de parfumerie; potpuriuri parfumate; deodorante pentru oameni sau pentru animale; spray-uri de răcorire pentru uz cosmetic; apă de colonie; parfumerie; uleiuri esențiale; produse de curățat; bețișoare parfumate pentru îmborspătarea aerului; preparate odorizante pentru îmborspătarea aerului; aromatizantți (uleiuri esențiale); antiperspirante (produse de toaletă); ceară de topit (preparate pentru parfumare); produse pentru toaletă; săculețe pentru parfumarea lenjeriei; mosc (parfumerie); iononă (parfumerie); bețișoare parfumate; fixative pentru păr; loțiuni capilare; balsamuri pentru păr; săpunuri deodorante; tonice pentru uz cosmetic; cosmetice; săruri pentru baie, altele decât cele pentru uz medical; loțiune după bărbierit; șervețele impregnate cu loțiuni cosmetice; uleiuri de uz cosmetic; produse pentru bronzare (cosmetice).

(531) CFE(8) 01.01.01; 01.03.02; 05.05.04; 05.05.19; 05.05.20; 05.05.21; 27.05.01.

(210) **050113**
 (220) 08.06.2022
 (730) **TIMOȘENCO Igor, MD**
 Str. Grădina Botanică nr. 20/1, ap. 169,
 MD-2062, Chișinău, Republica Moldova
 (540)



(591) Culori revendicate: negru, auriu.
 (511) NCL(11-2022)
 44 - servicii medicale; servicii veterinare; servicii de igienă și de îngrijire a frumuseții pentru oameni sau animale; servicii de agricultură, acvacultură, horticultură și silvicultură.

(531) CFE(8) 02.03.01; 02.03.02; 02.03.23; 05.05.16; 05.05.21; 26.01.14; 26.01.15; 26.01.22; 27.05.01; 29.01.12.

(210) **050114**
 (220) 08.06.2022
 (730) **RUSU Ion, MD**
 MD-3512, Biești, Orhei, Republica Moldova
 (540)



(591) Culori revendicate: alb, gri, albastru.
 (511) NCL(11-2022)
 03 - cosmetice și produse de toaletă nemedicinale; produse nemedicinale pentru curățarea dinților; produse de parfumerie, uleiuri esențiale; preparate pentru albit și alte substanțe pentru spălat; preparate pentru curățare, lustruire, degresare și șlefuire;
 21 - ustensile și recipiente pentru menaj sau de bucătărie; articole de bucătărie și veselă, cu excepția furculițelor, cuțitelor și lingurilor; piepteni și bureți; perii, cu excepția pensulelor; materiale pentru perii; articole pentru curățare; sticlă brută sau semiprelucrată, cu excepția sticlei pentru construcții; sticlărie, porțelan și ceramică;
 35 - publicitate; administrarea, organizarea și managementul afacerilor; lucrări de birou;
 37 - servicii de construcții; servicii de instalare și reparații; extracție minieră, foraje pentru extracția de petrol și de gaze;
 44 - servicii medicale; servicii veterinare; servicii de igienă și de îngrijire a frumuseții pentru oameni sau animale; servicii de agricultură, acvacultură, horticultură și silvicultură.
 (531) CFE(8) 25.07.07; 26.01.05; 26.02.01; 26.02.05; 26.11.08; 27.05.11; 29.01.13.

(210) **050118**
 (220) 10.06.2022
 (730) **HAGBA GRIȚCO S.R.L., MD**
 Str. Nicolae Dimo nr. 17/4, ap. 33,
 MD-2068, Chișinău, Republica Moldova
 (540)

**OftalmElit**
 centru medical oftalmologic

(511) NCL(11-2022)
 44 - servicii medicale; servicii veterinare; servicii de igienă și de îngrijire a frumuseții pentru oameni sau animale; servicii de agricultură, acvacultură, horticultură și silvicultură.
 (531) CFE(8) 02.09.04; 16.03.19; 26.01.05; 27.05.10.

(210) **050119**
 (220) 10.06.2022
 (730) **LUKOVSKAIA Liubov, MD**
 Str. Bulgară nr. 80, ap. 34,
 MD-3100, Bălți, Republica Moldova
 (540)

LUGALLERY

(511) NCL(11-2022)
 35 - publicitate; administrarea, organizarea și managementul afacerilor; lucrări de birou;
 37 - servicii de construcții; servicii de instalare și reparații; extracție minieră, foraje pentru extracția de petrol și de gaze;
 43 - servicii de alimentație publică; servicii de cazare temporară.

(210) **050123**
 (220) 06.06.2022
 (730) **HANGAN Eduard, MD**
 Str. Grenoble nr. 130/1, ap. 35,
 MD-2000, Chișinău, Republica Moldova

(540)



(554) Marcă tridimensională.
 (511) NCL(11-2022)
 33 - băuturi alcoolice, cu excepția berii; preparate alcoolice pentru fabricarea băuturilor.
 (531) CFE(8) 19.07.01; 19.07.16.

(210) **050124**
 (220) 06.06.2022
 (730) **FORTUNA Romeo, MD**
 Str. Tudor Vladimirescu nr. 1, bloc 3, ap. 35,
 MD-2023, Chișinău, Republica Moldova
 (540)

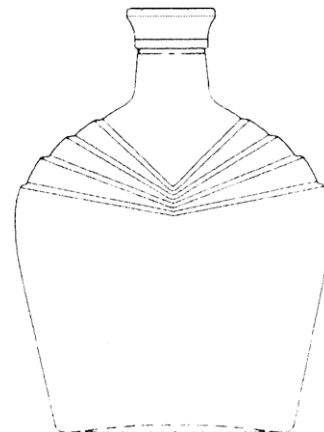

(554) Marcă tridimensională.
 (511) NCL(11-2022)
 33 - băuturi alcoolice, cu excepția berii; preparate alcoolice pentru fabricarea băuturilor.
 (531) CFE(8) 19.07.10; 19.07.17; 19.07.22.

(210) **050125**
 (220) 08.06.2022
 (730) **SUDZUCKER-MOLDOVA S.R.L., MD**
 Str. 27 August nr. 1,
 MD-5201, Drochia, Republica Moldova
 (540)



(591) Culori revendicate: albastru-închis, albastru-deschis, roșu, alb.
 (511) NCL(11-2022)
 30 - zahăr;
 35 - publicitate; administrarea, organizarea și managementul afacerilor; lucrări de birou.
 (531) CFE(8) 02.09.01; 26.03.23; 26.04.04; 26.04.06; 26.04.18; 27.05.01; 29.01.14.

(210) **050126**
 (220) 14.06.2022
 (730) **BETA SOLAR S.R.L., MD**
 MD-3554, Puținței, Orhei, Republica Moldova
 (540)



(591) Culori revendicate: roșu de diferite nuanțe, alb, galben.
 (511) NCL(11-2022)
 09 - aparate și instrumente științifice, pentru cercetare, de navigare, geodezice, fotografice, cinematografice, audiovizuale, optice, de

cântărire, de măsurare, de semnalizare, de detectare, de testare, de verificare, de salvare și didactice; aparate și instrumente pentru conducerea, distribuția, transformarea, acumularea, reglarea sau comanda curentului electric; aparate și instrumente pentru înregistrarea, transmiterea, reproducerea sau procesarea sunetului, imaginilor sau datelor; suporturi media înregistrate și descărcabile, software de calculator, suporturi media digitale sau analogice de înregistrare și de stocare fără conținut; mecanisme pentru aparate cu preplată; case de marcat, dispozitive de calculat; calculatoare și dispozitive periferice de calculator; costume de scufundare, măști pentru scufundare, tampoane de urechi pentru scufundare, cleme nazale pentru scufundare și înotători, mănuși de scufundare, aparate de respirat sub apă pentru înot subacvatic; extinctoare;

35 - publicitate; administrarea, organizarea și managementul afacerilor; lucrări de birou;
 37 - servicii de construcții; servicii de instalare și reparații; extracție minieră, foraje pentru extracția de petrol și de gaze.
 (531) CFE(8) 15.09.01; 16.01.08; 26.01.04; 26.15.03; 27.05.09; 29.01.13.

(210) **050128**
 (220) 10.06.2022
 (730) **TARTCOMVIN S.R.L., societate comercială, MD**
 Str. A. Suvorov nr. 58/1, MD-3805,
 Comrat, UTA Găgăuzia, Republica Moldova
 (540)

Mills Valley

(511) NCL(11-2022)
 33 - băuturi alcoolice, cu excepția berii; preparate alcoolice pentru fabricarea băuturilor.

(210) **050129**
 (220) 10.06.2022
 (730) **Shenzhen MicroBT Electronics Technology Co., Ltd., CN**
 Unit 801, Hangsheng Science & Technology Tower, Gaoxin South 6th Road, Nanshan District, Shenzhen, China

(540)



(511) NCL(11-2022)

09 - semiconductoare; circuite integrate; cipuri (circuite integrate); calculatoare; echipamente de procesare a datelor; dispozitive de memorie pentru computere; computere; hardware pentru calculatoare; programe de calculatoare (software descărcabil); programe de calculator înregistrate; hardware de calculatoare pentru extragerea criptomone-dei; dulapuri adaptate pentru calculatoare; materiale pentru rețeaua de electricitate (fire, cabluri); tablouri de comandă (electricitate); ventilatoare interne de răcire pentru calculatoare; comutatoare de curent; întrerupătoare; adaptoare; adaptoare de priză.

(531) CFE(8) 03.03.01; 03.03.15; 03.03.24; 03.07.17; 04.03.05; 15.09.18.

(210) 050130

(220) 10.06.2022

(730) Shenzhen MicroBT Electronics Technology Co., Ltd., CN

Unit 801, Hangsheng Science & Technology Tower, Gaoxin South 6th Road, Nanshan District, Shenzhen, China

(540)

whatsminer

(511) NCL(11-2022)

09 - semiconductoare; circuite integrate; cipuri (circuite integrate); calculatoare; echipamente de procesare a datelor; dispozitive de memorie pentru computere; computere; hardware pentru calculatoare; hardware de calculatoare pentru extragerea criptomone-dei; dulapuri adaptate pentru calculatoare; materiale pentru rețeaua de electricitate (fire, cabluri); tablouri de comandă (electricitate); ventilatoare interne de răcire pentru calculatoare; comutatoare de curent; întrerupătoare.

(210) 050132

(220) 13.06.2022

(730) ANCOM-AGRO S.R.L., MD

MD-5023, Gura-Camencii, Florești, Republica Moldova

(540)



VERUM GROUP

AGRO TRADING

(511) NCL(11-2022)

01 - produse chimice destinate industriei, științelor, fotografiei, agriculturii, horticulturii și silviculturii; rășini artificiale în stare brută, materiale plastice în stare brută; compoziții pentru stingerea și prevenirea incendiilor; preparate pentru călire și sudură; substanțe pentru tăbăcirea de blănuri și piei de animale; adezivi pentru utilizare în industrie; chituri și alte produse de umplere; compost, gunoi de grajd, îngrășăminte; preparate biologice pentru utilizare în industrie și știință;

04 - uleiuri și unsori industriale; ceară; lubrifianți; produse pentru absorbția, umezirea și compactarea pulberilor; combustibili și materiale pentru iluminat; lumânări și fitiluri pentru iluminat;

09 - aparate și instrumente științifice, pentru cercetare, de navigare, geodezice, fotografice, cinematografice, audiovizuale, optice, de cântărire, de măsurare, de semnalizare, de detectare, de testare, de verificare, de salvare și didactice; aparate și instrumente pentru conducerea, distribuirea, transformarea, acumularea, reglarea sau comanda curentului electric; aparate și instrumente pentru înregistrarea, transmiterea, reproducerea sau procesarea sunetului, imaginilor sau datelor; suporturi media înregistrate și descărcabile, software de calculator, suporturi media digitale sau analogice de înregistrare și de stocare fără conținut; mecanisme pentru aparate cu preplată; case de marcat, dispozitive de calculat; calculatoare și dispozitive periferice de calculator; costume de scafandru, măști pentru scafandri, tamponi de

- urechi pentru scafandri, cleme nazale pentru scafandri și înotători, mănuși de scafandru, aparate de respirat sub apă pentru înot subacvatic; extinctoare;
- 31 - produse agricole, de acvacultură, horticoale și forestiere, brute și neprelucrate; cereale și semințe crude și neprocesate; fructe și legume proaspete, plante aromatice proaspete; plante și flori naturale; bulbi, răsaduri și semințe pentru plantare; animale vii; hrană și băuturi pentru animale; malt;
- 35 - servicii on-line de tranzacționare, și anume servicii de operare on-line pe piețe pentru vânzătorii și cumpărătorii de produse și servicii; servicii on-line de tranzacționare în care vânzătorii afișează produsele sau serviciile care urmează să fie oferite spre vânzare, achiziționare sau spre licitare prin intermediul Internetului, în scopul facilitării vânzării de produse și servicii de către terți prin intermediul unei rețele de calculatoare; oferire de răspuns evaluativ și evaluări de produse și servicii oferite de vânzătorii, evaluarea valorii și a prețurilor produselor și serviciilor oferite de vânzătorii, serviciilor de performanță a cumpărătorilor și vânzătorilor, serviciilor de livrare, precum și experiența globală de tranzacționare în legătură cu acestea; oferirea unui ghid de căutare de publicitate on-line care oferă produse și servicii ale vânzătorilor; oferirea unei baze de date de căutare on-line de evaluare pentru cumpărători și vânzătorii; publicitate; gestiunea afacerilor comerciale; administrare comercială; lucrări de birou; servicii de comercializare pentru terți prestate de supermarketuri, hipermarketuri, buticuri, magazine, gherete, chioșcuri și tarabe;
- 36 - servicii financiare, monetare și bancare; servicii de asigurări; afaceri imobiliare;
- 39 - transport; ambalarea și depozitarea mărfurilor; organizarea de călătorii;
- 42 - servicii științifice și tehnologice, precum și servicii de cercetare și de creație, referitoare la acestea; servicii de analiză industrială, cercetare industrială și proiectare industrială; servicii de control al calității și de autentificare; crearea și dezvoltarea calculatoarelor și programelor de calculator.
- (531) CFE(8) 05.03.11; 05.03.13; 05.03.15; 27.05.01.

- (210) **050133**
 (220) 14.06.2022
 (730) **NOBEL ILAÇ SANAYII VE TICARET ANONIM SIRKETI, reprezentanța companiei turcești, MD**
 Bd. Moscova nr. 6, of. 25,
 MD-2068, Chișinău, Republica Moldova
- (540)

Lonitib

- (511) NCL(11-2022)
 05 - preparate farmaceutice, medicale și de uz veterinar; produse igienice pentru medicină; alimente și substanțe dietetice adaptate pentru uz medical sau veterinar, alimente pentru bebeluși; suplimente alimentare pentru oameni și animale; plasturi, materiale pentru pansamente; materiale pentru plombarea dinților și pentru mulaje dentare; dezinfectante; produse pentru distrugerea animalelor dăunătoare; fungicide, erbicide.

- (210) **050135**
 (220) 14.06.2022
 (730) **SUNSELECT S.R.L., MD**
 Str. Mitropolit Varlaam nr. 84, ap.(of.) 12,
 MD-2012, Chișinău, Republica Moldova
- (540)



- (511) NCL(11-2022)
 33 - băuturi alcoolice, cu excepția berii; preparate alcoolice pentru fabricarea băuturilor.
- (531) CFE(8) 05.03.14; 27.05.10.

- (210) **050136**
 (220) 14.06.2022
 (730) **AUTOPOINT S.R.L., MD**
 Str. Sf. Andrei nr. 45,
 MD-2004, Chișinău, Republica Moldova

(540)



(591) Culori revendicate: alb, roșu, negru.

(511) NCL(11-2022)

35 - publicitate; administrarea, organizarea și managementul afacerilor; lucrări de birou;

37 - servicii de construcții; servicii de instalare și reparații; extracție minieră, foraje pentru extracția de petrol și de gaze;

39 - transport; ambalarea și depozitarea mărfurilor; organizarea de călătorii.

(531) CFE(8) 18.01.01; 18.01.09; 18.01.23; 26.04.04; 26.04.18; 27.05.24; 29.01.13.

(210) **050138**

(220) 14.06.2022

(730) **VINĂRIA BOSTAVAN S.R.L., întreprindere mixtă, MD**

MD-5352, Etulia, Vulcănești, UTA Găgăuzia, Republica Moldova

(540)

WINE CRUSH

(511) NCL(11-2022)

33 - vin; vin alb; vin spumant; vin fiert; vin roșu; vinuri îmbogățite; vinuri dulci; vinuri roze; vinuri neacidulate; puncti de vin; vin slab alcoolizat; vin pentru gătit; vin de căpșuni; vin de struguri; vin de fructe; vin de mure; vinuri roșii spumante; vinuri albe spumante; vinuri spumante naturale; vinuri de masă; vinuri cu alcool; vinuri de desert; vin de orez galben; vin de acanthopanax (ogapiju); vin spumant de fructe; vin spumant de struguri; băuturi care conțin vin (șprițuri); vin de zmeură neagră (bokbunjaju); băuturi pe bază de vin; vinuri cu indicație geografică protejată; piquette (băutură pe bază de vin); cocteiluri preparate pe bază de vin; vin tradițional coreean de orez (makgeoli); băuturi aperitive pe bază de vin; vinuri cu denumire de origine proteja-

tă; băutură alcoolică pe bază de vin și fructe; vinuri japoneze din struguri dulci conținând extracte de ginseng și scoarță de cinchona.

(210) **050140**

(220) 15.06.2022

(730) **VINĂRIA BOSTAVAN S.R.L., întreprindere mixtă, MD**

MD-5352, Etulia, Vulcănești, UTA Găgăuzia, Republica Moldova

(540)

FLIGHT MODE

(511) NCL(11-2022)

33 - băuturi alcoolice, cu excepția berii; preparate alcoolice pentru fabricarea băuturilor.

(531) CFE(8) 27.05.01.

(210) **050144**

(220) 15.06.2022

(730) **T.P.I. - PHARM S.R.L., MD**

Bd. Traian nr. 2/1, MD-2060, Chișinău, Republica Moldova

(540)

NAXEN

(511) NCL(11-2022)

05 - preparate antiinflamatoare.

(210) **050145**

(220) 15.06.2022

(730) **ICAM S.A., întreprindere de producție și comerț, MD**

Str. Tighina nr. 65, MD-2001, Chișinău, Republica Moldova

(540)



(526) Elementele mărcii asupra cărora solicitantul declară că renunță la invocarea oricărui drept exclusiv: „FABRICA DE MOBILĂ”, cu excepția executării grafice deosebite.

(511) NCL(11-2022)

20 - mobile, oglinzi, rame pentru tablouri; containere, nu din metal, pentru depozitare sau transport; oase neprelucrate sau semiprelucrate, coarne, fanoane de balenă sau sidef; scoici; spumă de mare; chihlimbar galben;

35 - publicitate; administrarea, organizarea și managementul afacerilor; lucrări de birou.

(531) CFE(8) 12.01.01; 12.01.09; 27.03.15; 27.05.08.

(210) 050147

(220) 16.06.2022

(730) ELECTROCON S.R.L., MD

Str. Maria Drăgan nr. 19,
MD-2075, Chișinău, Republica Moldova

(540)



(591) Culori revendicate: alb, roșu, albastru-deschis, albastru-închis.

(511) NCL(11-2022)

35 - publicitate; administrarea, organizarea și managementul afacerilor; lucrări de birou.

(531) CFE(8) 17.05.01; 17.05.02; 20.01.01; 20.01.03; 24.17.07; 26.04.16; 26.04.18; 27.05.24; 29.01.14.

(210) 050148

(220) 16.06.2022

(730) VLOȘCINSCHI Andrei, MD

Str. Vasile Alecsandri nr. 11, ap. 53,
MD-2009, Chișinău, Republica Moldova

(540)

JOBJOB.MD

(511) NCL(11-2022)

35 - publicitate; administrarea, organizarea și managementul afacerilor; lucrări de birou;

38 - servicii de telecomunicații;

41 - educație; instruire; divertisment; activități sportive și culturale.

(210) 050149

(220) 16.06.2022

(730) BUCURIA DULCE S.R.L., MD

Str. Mesager nr. 5, bloc 2,
MD-2069, Chișinău, Republica Moldova

(540)

ALBINUȚA MEA

(511) NCL(11-2022)

30 - cafea, ceai, cacao și înlocuitori ai acestora; orez, paste făinoase și tăiței; tapioca și sago; făină și preparate din cereale; pâine, produse de patiserie și cofetărie; ciocolată; înghețată, șerbeturi și alte înghețate comestibile; zahăr, miere, sirop de melasă; drojdie, praf de copt; sare, condimente, mirodenii, plante aromatice conservate; oțet, sosuri și alte condimente; gheață (apă înghețată).

(210) 050151

(220) 16.06.2022

(730) LUCEAFĂRUL DE SEARĂ S.R.L., societate comercială, MD

Str. Vasile Lupu nr. 6/28,
MD-3606, Ungheni, Republica Moldova

(540)



- (591) Culori revendicate: portocaliu, negru.
 (511) NCL(11-2022)
 35 - publicitate; administrarea, organizarea și managementul afacerilor; lucrări de birou.
 (531) CFE(8) 07.01.24; 07.03.02; 07.03.11; 14.07.01; 27.05.08; 29.01.12.

- (210) **050154**
 (220) 20.06.2022
 (730) **Great Wall Motor Company Limited, CN**
 2266 Chaoyang South Street, Baoding, Hebei 071000, China
 (540)

- (210) **050152**
 (220) 17.06.2022
 (730) **Philip Morris Products S.A., CH**
 Quai Jeanrenaud 3, 2000 Neuchâtel, Elveția
 (540)



VEEBA

- (511) NCL(11-2022)
 34 - vaporizatoare cu fir pentru țigări electronice și dispozitive electronice de fumat; tutun, brut sau prelucrat; produse din tutun, inclusiv țigări de foi, țigarete, cigarillos, tutun pentru rularea propriilor țigarete, tutun de pipă, tutun de mestecat, tutun de prizat, kretek; snus; înlocuitori de tutun (cu excepția celor pentru uz medical); articole pentru fumători, inclusiv foite și tuburi pentru țigarete, filtre pentru țigarete, recipiente de tutun, tabachere pentru țigarete și scrumiere pentru fumători, pipe, dispozitive de buzunar pentru rularea țigaretelor, brichete pentru fumători; chibrituri; bețe de tutun, produse din tutun pentru a fi încălzite, dispozitive electronice și părți ale acestora pentru încălzirea țigaretelor sau a tutunului pentru eliberarea de aerosoli care conțin nicotină pentru inhalare; soluții de nicotină lichidă pentru utilizare în țigări electronice; dispozitive electronice de fumat; țigări electronice; țigări electronice folosite ca înlocuitori ai țigărilor tradiționale; dispozitive electronice pentru inhalarea aerosolilor care conțin nicotină; dispozitive de vaporizare orale pentru fumători, produse din tutun și înlocuitori de tutun; articole pentru țigări electronice destinate fumătorilor; piese și accesorii pentru produsele sus-menționate incluse în clasa 34; stingătoare pentru țigarete și țigări de foi încălzite, precum și pentru bețe de tutun încălzite; huse pentru țigări electronice reîncărcabile.

- (511) NCL(11-2022)
 12 - vehicule de locomoție terestră, aeriană, navală și pe calea ferată; mașini; automobile; autorulote; vehicule electrice; motoare pentru automobile; motoare pentru vehicule terestre; cutii de viteze pentru vehicule terestre; caroserii pentru automobile; șasiuri pentru automobile; roți de automobile; pneuri pentru autovehicule; tapițerii pentru vehicule; airbaguri (dispozitive de protecție pentru automobile); parașocuri pentru automobile; roți libere pentru vehicule terestre; ambreiaje pentru vehicule terestre; frâne pentru vehicule; capote de motoare pentru vehicule; parbrize; retrovizoare; amortizoare pentru automobile; portiere de vehicule; hamuri de siguranță pentru scaune de vehicule; volane pentru vehicule; geamuri de vehicule; huse pentru roata de rezervă; mașini fără conducător (mașini autonome); scări pentru vehicule; parasolare (storuri) pentru automobile.
 (531) CFE(8) 26.04.18; 27.05.03.

- (210) **050156**
 (220) 20.06.2022
 (730) **ADASAN Grigore, MD**
 Str. Albișoara nr. 74/1, ap. 53,
 MD-2005, Chișinău, Republica Moldova

(540)



(591) Culori revendicate: azuriu de diferite nuanțe, galben-închis, galben-deschis, roz-închis, roz-deschis, albastru, turcoaz, portocaliu, alb, negru.

(511) NCL(11-2022)

41 - educație; instruire; divertisment; activități sportive și culturale.

(531) CFE(8) 01.01.10; 03.13.02; 03.13.10; 03.13.23; 03.13.24; 03.13.25; 26.04.18; 27.05.09; 29.01.15.

(210) **050157**

(220) 20.06.2022

(730) **SOLOMON-PETROL S.R.L., MD**

Str. Lisabona nr. 7, ap. (of.) 33,
MD-2064, Chișinău, Republica Moldova

(540)



MIRACOL

(511) NCL(11-2022)

32 - bere; băuturi nealcoolice; ape minerale și carbogazoase; băuturi din fructe și sucuri de fructe; siropuri și alte preparate pentru fabricarea băuturilor nealcoolice;

35 - publicitate; administrarea, organizarea și managementul afacerilor; lucrări de birou.

(531) CFE(8) 24.09.02; 24.09.07; 24.09.16; 27.05.01.

(210) **050158**

(220) 20.06.2022

(730) **MI PIACE WINE S.R.L., MD**

Str. Timișoara nr. 19,
MD-6801, Ialoveni, Republica Moldova

(540)

A P E R I N I

(511) NCL(11-2022)

33 - băuturi alcoolice, cu excepția berii; preparate alcoolice pentru fabricarea băuturilor.

(531) CFE(8) 27.05.01.

(210) **050159**

(220) 20.06.2022

(730) **BASF SE, DE**

Carl-Bosch-Strasse 38, Ludwigshafen am
Rhein, Germania

(540)

DIANAT

(511) NCL(11-2022)

05 - preparate pentru distrugerea și combaterea vermenei; insecticide, fungicide, erbicide, pesticide.

(210) **050160**

(220) 21.06.2022

(730) **MALCOCI Nicolae, MD**

Str. Independenței nr. 1, MD-2088,
Ghidighici, Chișinău, Republica Moldova

(540)

ZANETTI

(511) NCL(11-2022)

- 07 - mașini, mașini-unelte, unelte acționate electric; motoare, cu excepția celor pentru vehiculele terestre; componente de cuplare și transmisie a mașinilor, cu excepția celor pentru vehiculele terestre; unelte agricole, altele decât unelte de mână, acționate manual; incubatoare pentru ouă; mașini automate de vânzare;
- 09 - aparate și instrumente științifice, pentru cercetare, de navigare, geodezice, fotografice, cinematografice, audiovizuale, optice, de cântărire, de măsurare, de semnalizare, de detectare, de testare, de verificare, de salvare și didactice; aparate și instrumente pentru conducerea, distribuirea, transformarea, acumularea, reglarea sau comanda curentului electric; aparate și instrumente pentru înregistrarea, transmiterea, reproducerea sau procesarea sunetului, imaginilor sau datelor; suporturi media înregistrate și descărcabile, software de calculator, suporturi media digitale sau analogice de înregistrare și de stocare fără conținut; mecanisme pentru aparate cu preplată; case de marcat, dispozitive de calculat; calculatoare și dispozitive periferice de calculator; costume de scafandru, măști pentru scafandri, tampoane de urechi pentru scafandri, cleme nazale pentru scafandri și înotători, mănuși de scafandru, aparate de respirat sub apă pentru înot subacvatic; extinctoare;
- 11 - aparate și instalații de iluminat, de încălzire, de răcire, de producere a vaporilor, de coacere, de uscare, de ventilare, de distribuire a apei și instalații sanitare.

(210) **050162**

(220) 22.06.2022

(730) **BAIDAN Violetta, MD**

Str. Dmitrii Cantemir nr. 66, MD-4313,
Cârnățeni, Căușeni, Republica Moldova

(540)

**VEXDAX**

(511) NCL(11-2022)

- 05 - preparate farmaceutice, medicale și de uz veterinar; produse igienice pentru medicină; alimente și substanțe dietetice adaptate pentru uz medical sau veterinar, alimente pentru bebeluși; suplimente alimentare pentru oameni și animale; plasturi, materiale pentru pansamente; materiale pentru plombarea dinților și pentru mulaje dentare; dezinfectante; produse pentru distrugerea animalelor dăunătoare; fungicide, erbicide;
- 30 - cafea, ceai, cacao și înlocuitori ai acestora; orez, paste făinoase și tăiței; tapioca și sago; făină și preparate din cereale; pâine, produse de patiserie și cofetărie; ciocolată; înghețată, șerburi și alte înghețate comestibile; zahăr, miere, sirop de melasă; drojdie, praf de copt; sare, condimente, mirodenii, plante aromatice conservate; oțet, sosuri și alte condimente; gheață (apă înghețată);
- 31 - produse agricole, de acvacultură, horticoale și forestiere, brute și neprelucrate; cereale și semințe crude și neprocesate; fructe și legume proaspete, plante aromatice proaspete; plante și flori naturale; bulbi, răsaduri și semințe pentru plantare; animale vii; hrană și băuturi pentru animale; malț;
- 32 - bere; băuturi nealcoolice; ape minerale și carbogazoase; băuturi din fructe și sucuri de fructe; siropuri și alte preparate pentru fabricarea băuturilor nealcoolice;
- 35 - publicitate; administrarea, organizarea și managementul afacerilor; lucrări de birou;

- 37 - servicii de construcții; servicii de instalare și reparații; extracție minieră, foraje pentru extracția de petrol și de gaze;
- 39 - transport; ambalarea și depozitarea mărfurilor; organizarea de călătorii;
- 41 - educație; instruire; divertisment; activități sportive și culturale;
- 43 - servicii de alimentație publică; servicii de cazare temporară;
- 44 - servicii medicale; servicii veterinare; servicii de igienă și de îngrijire a frumuseții pentru oameni sau animale; servicii de agricultură, acvacultură, horticultură și silvicultură.
- (531) CFE(8) 05.03.08; 05.03.11; 05.03.13; 05.03.20; 05.05.04; 05.05.19; 05.05.20; 26.01.15; 26.01.18; 27.05.08.

(210) **050164**
 (220) 23.06.2022
 (730) **COSMOVIS S.R.L., MD**
 Str. Grenoble nr. 257/3A, ap. (of.) 113,
 MD-2072, Chișinău, Republica Moldova
 (540)

COSMOVIS IMUNOCARE

- (511) NCL(11-2022)
- 03 - cosmetice și produse de toaletă nemedicinale; produse nemedicinale pentru curățarea dinților; produse de parfumerie, uleiuri esențiale; preparate pentru albit și alte substanțe pentru spălat; preparate pentru curățare, lustruire, degresare și șlefuire;
- 35 - publicitate; administrarea, organizarea și managementul afacerilor; lucrări de birou.

(210) **050165**
 (220) 23.06.2022
 (730) **COSMOVIS S.R.L., MD**
 Str. Grenoble nr. 257/3A, ap. (of.) 113,
 MD-2072, Chișinău, Republica Moldova

(540)

COSMOVIS CARTIGEN

- (511) NCL(11-2022)
- 03 - cosmetice și produse de toaletă nemedicinale; produse nemedicinale pentru curățarea dinților; produse de parfumerie, uleiuri esențiale; preparate pentru albit și alte substanțe pentru spălat; preparate pentru curățare, lustruire, degresare și șlefuire;
- 05 - preparate farmaceutice, medicale și de uz veterinar; produse igienice pentru medicină; alimente și substanțe dietetice adaptate pentru uz medical sau veterinar, alimente pentru bebeluși; suplimente alimentare pentru oameni și animale; plasturi, materiale pentru pansamente; materiale pentru plombarea dinților și pentru mulaje dentare; dezinfectante; produse pentru distrugerea animalelor dăunătoare; fungicide, erbicide;
- 35 - publicitate; administrarea, organizarea și managementul afacerilor; lucrări de birou.

(210) **050166**
 (220) 22.06.2022
 (730) **EFES VITANTA MOLDOVA BREWERY S.A., întreprindere mixtă, MD**
 Str. Uzinelor nr. 167,
 MD-2023, Chișinău, Republica Moldova
 (540)

BEERPORT

- (511) NCL(11-2022)
- 32 - bere; băuturi nealcoolice; ape minerale și carbogazoase; băuturi din fructe și sucuri de fructe; siropuri și alte preparate pentru fabricarea băuturilor nealcoolice;
- 35 - publicitate; administrarea, organizarea și managementul afacerilor; lucrări de birou;
- 43 - servicii de alimentație publică; servicii de cazare temporară.

(210) **050168**
 (220) 23.06.2022
 (730) **BESCHIERU Nichita, MD**
 Str. Nicolae Milescu Spătarul nr. 23, ap. 79,
 MD-2075, Chișinău, Republica Moldova
 (540)



(511) NCL(11-2022)
 32 - bere; băuturi nealcoolice; ape minerale și carbogazoase; băuturi din fructe și sucuri de fructe; siropuri și alte preparate pentru fabricarea băuturilor nealcoolice;
 33 - băuturi alcoolice, cu excepția berii; preparate alcoolice pentru fabricarea băuturilor.
 (531) CFE(8) 01.15.03; 27.03.12; 27.05.08.

(210) **050169**
 (220) 24.06.2022
 (730) **BUX Mihail, MD**
 Str. Nicolae Dimo nr. 21, ap. 123,
 MD-2068, Chișinău, Republica Moldova

(540)



(511) NCL(11-2022)
 16 - hârtie și carton; produse de imprimare; articole de papetărie și de birou, cu excepția mobilei; materiale didactice și de instruire;
 30 - cafea, băuturi pe bază de cafea;
 43 - servicii de alimentație publică.
 (531) CFE(8) 04.05.03; 04.05.05; 04.05.21; 27.05.01.

(210) **050170**
 (220) 24.06.2022
 (730) **CÎȘLARU Dragoș, MD**
 Str. Mitropolit Gurie Grosu nr. 15, bloc 1,
 MD-2028, Chișinău, Republica Moldova
 (540)

Lea Lea

(511) NCL(11-2022)
 43 - servicii de alimentație publică; servicii de cazare temporară.

(210) **050171**
 (220) 27.06.2022
 (730) **BÎRSA Mihail, MD**
 Str. Costiujeni nr. 3, bloc 17, ap. 58,
 MD-2011, Codru, Chișinău, Republica Moldova

(540)



(511) NCL(11-2022)

25 - încălțăminte.

(531) CFE(8) 27.05.01.

(210) 050172

(220) 24.06.2022

(730) ANCOM-AGRO S.R.L., MD

MD-5023, Gura-Camencii, Florești, Republica Moldova

(540)

VERUM

(511) NCL(11-2022)

01 - produse chimice destinate industriei, științelor, fotografiei, agriculturii, horticulturii și silviculturii; rășini artificiale în stare brută, materiale plastice în stare brută; compoziții pentru stingerea și prevenirea incendiilor; preparate pentru călire și sudură; substanțe pentru tăbăcirea de blănuri și piei de animale; adezivi pentru utilizare în industrie; chituri și alte produse de umplere; compost, gunoi de grajd, îngrășăminte; preparate biologice pentru utilizare în industrie și știință;

04 - uleiuri și unsori industriale; ceară; lubrifianți; produse pentru absorbția, umezirea și compactarea pulberilor; combustibili și materiale pentru iluminat; lumânări și fitiluri pentru iluminat;

09 - aparate și instrumente științifice, pentru cercetare, de navigare, geodezice, fotografice, cinematografice, audiovizuale, optice, de cântărire, de măsurare, de semnalizare, de detectare, de testare, de verificare, de salvare și didactice; aparate și instrumente pentru conducerea, distribuirea, transformarea, acumularea, reglarea sau comanda curentului electric; aparate și instrumente pentru înregistrarea, transmiterea, reproducerea sau procesarea sunetului, imaginilor sau datelor; suporturi media înregistrate și descărcabile, software de calculator, suporturi

media digitale sau analogice de înregistrare și de stocare fără conținut; mecanisme pentru aparate cu preplată; case de marcat, dispozitive de calculat; calculatoare și dispozitive periferice de calculator; costume de scafandru, măști pentru scafandri, tampoane de urechi pentru scafandri, cleme nazale pentru scafandri și înotători, mănuși de scafandru, aparate de respirat sub apă pentru înot subacvatic; extinctoare;

31 - produse agricole, de acvacultură, horticoale și forestiere, brute și neprelucrate; cereale și semințe crude și neprocesate; fructe și legume proaspete, plante aromatice proaspete; plante și flori naturale; bulbi, răsaduri și semințe pentru plantare; animale vii; hrană și băuturi pentru animale; malț;

35 - servicii on-line de tranzacționare, și anume servicii de operare on-line pe piețe pentru vânzătorii și cumpărătorii de produse și servicii; servicii on-line de tranzacționare în care vânzătorii afișează produsele sau serviciile care urmează să fie oferite spre vânzare, achiziționare sau spre licitare prin intermediul Internetului, în scopul facilitării vânzării de produse și servicii de către terți prin intermediul unei rețele de calculatoare; oferire de răspuns evaluativ și evaluări de produse și servicii oferite de vânzătorii, evaluarea valorii și a prețurilor produselor și serviciilor oferite de vânzătorii, serviciilor de performanță a cumpărătorilor și vânzătorilor, serviciilor de livrare, precum și experiența globală de tranzacționare în legătură cu acestea; oferirea unui ghid de căutare de publicitate on-line care oferă produse și servicii ale vânzătorilor; oferirea unei baze de date de căutare on-line de evaluare pentru cumpărătorii și vânzătorii; publicitate; gestiunea afacerilor comerciale; administrare comercială; lucrări de birou; servicii de comercializare pentru terți prestate de supermarketuri, hipermarketuri, buticuri, magazine, gherete, chioșcuri și tarabe;

36 - servicii financiare, monetare și bancare; servicii de asigurări; afaceri imobiliare;

39 - transport; ambalarea și depozitarea mărfurilor; organizarea de călătorii;

42 - servicii științifice și tehnologice, precum și servicii de cercetare și de creație, referitoare la acestea; servicii de analiză industrială, cercetare industrială și proiectare industrială; servicii de control al calității și de autentificare; crearea și dezvoltarea calculatoarelor și programelor de calculator.

(210) **050173**
 (220) 27.06.2022
 (730) **CRICOVA S.A., combinat de vinuri, MD**
 Str. Petru Ungureanu nr. 1, MD-2084,
 Cricova, Chișinău, Republica Moldova
 (540)

BELAIR

(511) NCL(11-2022)
 33 - băuturi alcoolice, cu excepția berii; preparate
 alcoolice pentru fabricarea băuturilor.

(210) **050174**
 (220) 27.06.2022
 (310) 37079
 (320) 27.01.2022
 (330) AD
 (730) **Philip Morris Products S.A., CH**
 Quai Jeanrenaud 3, 2000 Neuchâtel, Elveția
 (540)



(591) Culori revendicate: alb, negru, gri de diferite
 nuanțe.
 (511) NCL(11-2022)
 34 - vaporizatoare cu fir pentru țigări electronice
 și dispozitive electronice de fumat; tutun, brut
 sau prelucrat; produse din tutun, inclusiv
 țigări de foi, țigarete, cigarillos, tutun pentru
 rularea propriilor țigarete, tutun de pipă, tutun
 de mestecat, tutun de prizat, kretek; snus;

înlocuitori de tutun (cu excepția celor pentru
 uz medical); articole pentru fumători, inclusiv
 foițe și tuburi pentru țigarete, filtre pentru
 țigarete, recipiente de tutun, tabachere pen-
 tru țigarete și scrumiere pentru fumători, pi-
 pe, dispozitive de buzunar pentru rularea
 țigaretelor, brichete pentru fumători; chibri-
 turi; bețe de tutun, produse din tutun pentru a
 fi încălzite, dispozitive electronice și părți ale
 acestora pentru încălzirea țigaretelor sau a
 tutunului pentru eliberarea de aerosoli care
 conțin nicotină pentru inhalare; soluții de
 nicotină lichidă pentru utilizare în țigări elec-
 tronice; dispozitive electronice de fumat; țig-
 ări electronice; țigări electronice folosite ca
 înlocuitori ai țigărilor tradiționale; dispozitive
 electronice pentru inhalarea aerosolilor care
 conțin nicotină; dispozitive de vaporizare
 orale pentru fumători, produse din tutun și
 înlocuitori de tutun; articole pentru țigări elec-
 tronice destinate fumătorilor; piese și acceso-
 rii pentru produsele sus-menționate incluse
 în clasa 34; stingătoare pentru țigarete și
 țigări de foi încălzite, precum și pentru bețe
 de tutun încălzite; huse pentru țigări electro-
 nice reîncărcabile.

(531) CFE(8) 10.01.10; 10.01.25; 26.03.23;
 26.04.04; 26.04.10; 26.04.11; 26.04.18;
 26.07.09; 27.05.01; 29.01.13.

(210) **050175**
 (220) 28.06.2022
 (730) **STOCK COMPANY CLOSED NON-
 DIVERSIFIED VENTURE CORPORATE IN-
 VESTMENT FUND „ARISTON”, UA**
 59 Zhilyanska street, office 102, Kyiv, 01033,
 Ucraina
 (540)

(511) NCL(11-2022)

29 - carne, pește, păsări și vânat; extracte din carne; fructe și legume conservate, congelate, uscate și fierte; jeleuri, dulceturi, compoturi; ouă; lapte, brânzeturi, unt, iaurt și alte produse lactate; uleiuri și grăsimi comestibile;

30 - cafea, ceai, cacao și înlocuitori ai acestora; orez, paste făinoase și tăiței; tapioca și sago; făină și preparate din cereale; pâine, produse de patiserie și cofetărie; ciocolată; înghețată, șerburi și alte înghețate comestibile; zahăr, miere, sirop de melasă; drojdie, praf de copt; sare, condimente, mirodenii, plante aromatice conservate; oțet, sosuri și alte condimente; gheață (apă înghețată).

(531) CFE(8) 05.03.14; 07.03.02; 08.01.09; 26.04.04; 28.05.00.

(210) 050176

(220) 28.06.2022

(730) **STOCK COMPANY CLOSED NON-DIVERSIFIED VENTURE CORPORATE INVESTMENT FUND „ARISTON”, UA**

59 Zhilyanska street, office 102, Kyiv, 01033, Ucraina

(540)



(511) NCL(11-2022)

29 - carne, pește, păsări și vânat; extracte din carne; fructe și legume conservate, congelate, uscate și fierte; jeleuri, dulceturi, compoturi; ouă; lapte, brânzeturi, unt, iaurt și alte produse lactate; uleiuri și grăsimi comestibile;

30 - cafea, ceai, cacao și înlocuitori ai acestora; orez, paste făinoase și tăiței; tapioca și sago; făină și preparate din cereale; pâine, produse de patiserie și cofetărie; ciocolată; înghețată, șerburi și alte înghețate comestibile; zahăr, miere, sirop de melasă; drojdie, praf de copt; sare, condimente, mirodenii, plante aromatice conservate; oțet, sosuri și alte condimente; gheață (apă înghețată).

(531) CFE(8) 05.03.13; 05.03.15; 27.05.08.

(210) 050177

(220) 28.06.2022

(730) **VINĂRIA PURCARI S.R.L., întreprindere mixtă, MD**

MD-4229, Purcari, Ștefan Vodă, Republica Moldova

(540)

DAY RUN

(511) NCL(11-2022)

35 - publicitate; administrarea, organizarea și managementul afacerilor; lucrări de birou;

41 - educație; instruire; divertisment; activități sportive și culturale.

(210) 050178

(220) 28.06.2022

(730) **VINĂRIA PURCARI S.R.L., întreprindere mixtă, MD**

MD-4229, Purcari, Ștefan Vodă, Republica Moldova

(540)

NIGHT RUN

(511) NCL(11-2022)

35 - publicitate; administrarea, organizarea și managementul afacerilor; lucrări de birou;

41 - educație; instruire; divertisment; activități sportive și culturale.

(210) **050180**
(220) 27.06.2022
(730) **VINĂRIA PURCARI S.R.L., întreprindere mixtă, MD**
MD-4229, Purcari, Ștefan Vodă, Republica Moldova

(540)

(511) NCL(11-2022)
33 - băuturi alcoolice, cu excepția berii; preparate alcoolice pentru fabricarea băuturilor.
(531) CFE(8) 05.03.13; 05.03.15; 05.03.20; 27.03.11; 27.05.01.



PURCARI

NATIVE

Mărci înregistrate în baza cererilor acceptate parțial

(111) **36595**
 (151) 29.04.2022
 (181) 15.03.2031
 (210) 047684
 (220) 15.03.2021
 (730) **PepsiCo, Inc., a North Carolina corporation, US**
 700 Anderson Hill Road, Purchase,
 New York 10577, Statele Unite ale Americii
 (540)

(111) **36603**
 (151) 02.05.2022
 (181) 21.12.2030
 (210) 047278
 (220) 21.12.2020
 (730) **DUO-EGO S.R.L., MD**
 Str. Bucovinei nr. 7,
 MD-2075, Chișinău, Republica Moldova
 (540)

DORITOS TORTILLA CHIPS

(526) Elementele mărcii asupra cărora nu se extinde dreptul exclusiv: „TORTILLA CHIPS”.
 (511) NCL(11-2021)
 30 - gustări din porumb, chipsuri tortilla.

 **myshop** | magazin online

(526) Elementele mărcii asupra cărora nu se extinde dreptul exclusiv: „shop”, „magazin online”, cu excepția executării grafice deosebite.
 (591) Culori revendicate: alb, negru, roz.
 (511) NCL(11-2020)
 35 - publicitate; gestiunea afacerilor comerciale; administrare comercială; lucrări de birou;
 39 - transport; ambalarea și depozitarea mărfurilor; organizarea de călătorii.
 (531) CFE(8) 20.05.15; 25.03.03; 27.05.10; 29.01.13.

(111) **36602**
 (151) 02.05.2022
 (181) 09.07.2030
 (210) 046305
 (220) 09.07.2020
 (730) **INCASO S.R.L., întreprindere mixtă, MD**
 Str. Calea Ieșilor nr. 10,
 MD-2069, Chișinău, Republica Moldova
 (540)

INFOBIZ

(511) NCL(11-2020)
 35 - publicitate; gestiunea afacerilor comerciale; administrare comercială; lucrări de birou;
 45 - servicii juridice; servicii de securitate pentru protecția fizică a bunurilor materiale și a persoanelor; servicii personale și sociale oferite de către terți destinate să satisfacă nevoile indivizilor.

(111) **36604**
 (151) 02.05.2022
 (181) 06.01.2031
 (210) 047345
 (220) 06.01.2021
 (730) **BÎRCĂ Vitalie, MD**
 Str. primar Gherman Pîntea nr. 52,
 MD-2045, Chișinău, Republica Moldova
 (540)



(511) NCL(11-2021)
 29 - carne, pește, păsări și vânat; extracte din carne; fructe și legume conservate, congelate, uscate și fierte; jeleurii, dulceturi, compo-

- turi; ouă; lapte, brânzeturi, unt, iaurt și alte produse lactate; uleiuri și grăsimi de uz alimentar;
- 32 - bere; băuturi nealcoolice; ape minerale și gazeoase; băuturi din fructe și sucuri de fructe; siropuri și alte preparate nealcoolice pentru fabricarea băuturilor;
- 33 - preparate alcoolice pentru fabricarea băuturilor.
- (531) CFE(8) 26.01.03; 26.03.01; 27.01.01; 27.05.17; 27.05.19.

- (111) **36605**
 (151) 03.05.2022
 (181) 17.03.2031
 (210) 047709
 (220) 17.03.2021
 (730) **BUCURIA DULCE S.R.L., MD**
 Str. Columna nr. 162,
 MD-2004, Chișinău, Republica Moldova
- (540)

RINCON DE LA SUBBETICA

- (526) Elementele mărcii asupra cărora nu se extinde dreptul exclusiv: „SUBBETICA”.
- (511) NCL(11-2021)
- 29 - carne, pește, păsări și vânat; extracte din carne; fructe și legume conservate, congelate, uscate și fierte; jeleurii, dulceturi, compoturi; ouă; lapte, brânzeturi, unt, iaurt și alte produse lactate; uleiuri și grăsimi de uz alimentar; toate produsele sus-menționate provenite din Subbetica;
- 30 - cafea, ceai, cacao și înlocuitori de cafea; orez, paste făinoase și tăiței; tapioca și sago; făină și preparate din cereale; pâine, produse de patiserie și cofetărie; ciocolată; înghețată, șerburi și alte tipuri de gheață comestibilă; zahăr, miere, sirop de melasă; drojdie, praf de copt; sare; mirodenii, condimente, zarzavaturi conservate; oțet, sosuri și alte preparate de condimentare; gheață (apă înghețată); toate produsele sus-menționate provenite din Subbetica;
- 35 - publicitate; managementul, organizarea și administrarea afacerilor comerciale; lucrări de birou.

- (111) **36606**
 (151) 03.05.2022
 (181) 22.12.2030
 (210) 047271
 (220) 22.12.2020
 (730) **UNIUNEA INTERNAȚIONALĂ A TINERETULUI, asociație obștească, MD**
 Str. Gheorghe Madan nr. 87, bloc 7,
 MD-2020, Chișinău, Republica Moldova
- (540)



- (526) Elementele mărcii asupra cărora nu se extinde dreptul exclusiv: „YOUTH, STUDENTS AND SCHOOLERS ASSOCIATION”, cu excepția executării grafice deosebite.
- (591) Culori revendicate: negru, galben de diferite nuanțe.
- (511) NCL(11-2020)
- 16 - hârtie și carton; produse de imprimărie; articole pentru legătorie; fotografiile; articole de papetărie și de birou, cu excepția mobilei; adezivi pentru papetărie sau menaj; materiale pentru pictură și pentru artiști; pensule; materiale didactice și de instruire; folii, pelicule și pungi din plastic pentru ambalare și împachetare; caractere și clișee tipografice;
- 24 - textile și înlocuitori de textile; lenjerie de uz casnic; draperii din materiale textile sau plastice;
- 25 - îmbrăcăminte, încălțăminte, articole care servesc la acoperirea capului;
- 35 - publicitate; gestiunea afacerilor comerciale; administrare comercială; lucrări de birou;
- 38 - servicii de telecomunicații;
- 41 - educație; instruire; divertisment; activități sportive și culturale.
- (531) CFE(8) 01.03.07; 02.09.14; 02.09.15; 24.17.04; 27.05.10; 29.01.13.

- (111) **36608**
 (151) 03.05.2022
 (181) 04.12.2030
 (210) 047184
 (220) 04.12.2020
 (730) **PALADI Vitalie, MD**
 Str. N. Anestiade nr. 6, ap. 49,
 MD-2001, Chișinău, Republica Moldova
PALADI Ludmila, MD
 Str. Burebista nr. 36, bloc 2, ap. 716,
 MD-2002, Chișinău, Republica Moldova

(540)



- (526) Elementele mărcii asupra cărora nu se extinde dreptul exclusiv: „H”, „HOME”, cu excepția executării grafice deosebite.
 (591) Culori revendicate: alb, negru, gri, liliachiu, roz-deschis, roz-închis.
 (511) NCL(11-2020)
 20 - mobilier, oglinzi, rame; containere nemetalice pentru depozitare sau transport; oase, coarne, fanoane de balenă sau sifid prelucrate sau semiprelucrate; scoici; spumă de mare; chihlimbar galben;
 21 - ustensile și recipiente de menaj sau de bucătărie; vase de bucătărie și articole de masă, cu excepția cuțitelor, furculițelor și lingurilor; piepteni și bureți; perii, cu excepția pensulelor; materiale pentru perii; articole pentru curățare; sticlă brută sau semiprelucrată, cu excepția sticlei de construcție; articole de sticlă, articole de porțelan și faianță;
 24 - textile și înlocuitori de textile; lenjerie de uz casnic; draperii din materiale textile sau plastice;

- 27 - covoare, carpete, preșuri, rogojini, linoleum și alte produse pentru acoperirea podelelor; tapete murale, nu din materiale textile;
 28 - jocuri, jucării și articole pentru joacă; aparate pentru jocuri video; articole de gimnastică și sport; decorațiuni (ornamente) pentru pomul de Crăciun;
 35 - gestiunea afacerilor comerciale; administrare comercială; servicii de comercializare pentru terți prestate de supermarketuri, hipermarketuri, buticuri, magazine, gherete, chioșcuri și tarabe; toate serviciile sus-menționate, cu excepția serviciilor de informații comerciale și consiliere pentru consumatori pentru selectarea bunurilor și serviciilor, managementului afacerilor în numele furnizorilor independenți de servicii, serviciilor de recrutare a personalului, serviciilor de relocare a afacerilor, contabilităților, auditului de companie, verificărilor conturilor, serviciilor de contabilitate pentru fuziuni și achiziții, serviciilor de contabilitate pentru terți, serviciilor furnizate de consultanții și informații referitoare la contabilitate, serviciilor de căutare a sponsorizărilor, închirierilor de standuri de vânzare, serviciilor de import-export ale agenților, furnizărilor de informații comerciale prin intermediul unui site web, serviciilor de comparare a prețurilor, închirierilor de distribuitoare automate, serviciilor de vânzare angro sau cu amănuntul a medicamentelor, serviciilor de vânzare angro sau cu amănuntul a medicamentelor veterinare, furnizărilor unei piețe online pentru cumpărătorii și vânzătorii de bunuri și servicii, serviciilor de vânzare cu amănuntul sau angro de preparate farmaceutice, veterinare, sanitare și produse medicale, compilărilor de informații în baze de date computerizate, sistematizărilor informațiilor în baze de date computerizate, serviciilor de gestionare a fișierelor computerizate, actualizărilor și întreținerilor a bazei de date computerizate.
 (531) CFE(8) 09.01.01; 09.01.10; 26.04.10; 26.05.02; 26.05.04; 26.05.18; 27.05.10; 27.05.21; 29.01.15.

- (111) **36611**
 (151) 03.05.2022
 (181) 09.04.2031
 (210) 047929
 (220) 09.04.2021
 (730) **SIDAL GRUP S.R.L., MD**
 Bd. Moscova nr. 5, ap.(of.) 173,
 MD-2068, Chișinău, Republica Moldova

(540)



(526) Elementele mărcii asupra cărora nu se extinde dreptul exclusiv: „market”, cu excepția executării grafice deosebite.

(591) Culori revendicate: alb, verde, roșu.

(511) NCL(11-2021)

35 - publicitate; gestiunea afacerilor comerciale; administrare comercială; lucrări de birou; organizarea expozițiilor în scopuri comerciale; operații de export-import; toate serviciile sus-menționate, cu excepția colectărilor pentru terți a unor produse variate (cu excepția transportării lor), acordându-le consumatorilor posibilitatea de a vedea și comanda convenabil aceste produse, acordării informației și avizurilor pentru potențialii cumpărători ai produselor din baze de date, prin Internet sau prin alte mijloace, serviciilor de promovare în domeniul înregistrărilor sonore și/sau vizuale, comercializării produselor.

(531) CFE(8) 05.03.13; 05.03.15; 27.05.10; 29.01.13.

(111) **36613**

(151) 03.05.2022

(181) 23.03.2031

(210) 047747

(220) 23.03.2021

(730) **ȘIȘCANU Tudor, MD**

Str-la 3 Mihai Juravel nr. 18,
MD-2019, Chișinău, Republica Moldova

(540)



(526) Elementele mărcii asupra cărora nu se extinde dreptul exclusiv: „PREMIUM”, „SECURITY GROUP”, cu excepția executării grafice deosebite.

(591) Culori revendicate: galben de diferite nuanțe, negru, alb, sur.

(511) NCL(11-2021)

45 - servicii juridice; servicii de securitate pentru protecția fizică a bunurilor materiale și a persoanelor; servicii personale și sociale oferite de către terți destinate să satisfacă nevoile indivizilor.

(531) CFE(8) 03.07.01; 03.07.16; 03.07.17; 03.07.24; 24.01.09; 24.01.15; 26.01.20; 27.05.11; 29.01.14.

(111) **36629**

(151) 05.05.2022

(181) 12.03.2031

(210) 047670

(220) 12.03.2021

(730) **The Procter & Gamble Company, US**

One Procter & Gamble Plaza, Cincinnati,
Ohio 45202, Statele Unite ale Americii

(540)

LENOR HAUTE COUTURE

- (526) Elementele mărcii asupra cărora nu se extinde dreptul exclusiv: „HAUTE COUTURE”.
- (511) NCL(11-2021)
- 03 - preparate pentru îngrijirea, tratarea și înfrumusețarea țesăturilor; agenți de clătire, inclusiv balsamuri pentru țesături; uleiuri pentru parfumuri și esențe; apă parfumată pentru uz casnic și pentru țesături; uleiuri eterice; produse pentru parfumarea și aromarea aerului; preparate odorizante pentru îmbprospătarea aerului.

- (111) **36630**
- (151) 05.05.2022
- (181) 08.06.2031
- (210) 048270
- (220) 08.06.2021
- (730) **Chips Way d.o.o, RS**
Milutina Mandića bb, 32000 Čačak, Serbia
- (540)



- (526) Elementele mărcii asupra cărora nu se extinde dreptul exclusiv: „CHIPS”, „1971”, „Original”, „Classic”, „ČAČANSKI chips”, „ČIPS OD KROMPIRA”, cu excepția executării grafice deosebite.
- (554) Marcă tridimensională.
- (591) Culori revendicate: galben, roșu, auriu, alb, negru.
- (511) NCL(11-2021)
- 29 - gustări pe bază de cartofi; chipsuri.

- (531) CFE(8) 01.01.02; 08.07.08; 19.03.05; 24.03.07; 24.09.02; 24.09.09; 26.01.17; 26.01.22; 27.05.09; 27.07.11; 29.01.15.

- (111) **36631**
- (151) 06.05.2022
- (181) 18.11.2030
- (210) 047109
- (220) 18.11.2020
- (730) **SIMPALS S.R.L., MD**
Str. Calea Orheiului nr. 28/1,
MD-2059, Chișinău, Republica Moldova
- (540)

999

- (511) NCL(11-2020)
- 35 - publicitate; gestiunea afacerilor comerciale; administrare comercială; lucrări de birou.

- (111) **36633**
- (151) 06.05.2022
- (181) 16.06.2031
- (210) 048291
- (220) 16.06.2021
- (730) **PRIMPROF CONSTRUCT S.R.L., MD**
Str. N. Dimo nr. 21/4, of. 109,
MD-2068, Chișinău, Republica Moldova
- (540)

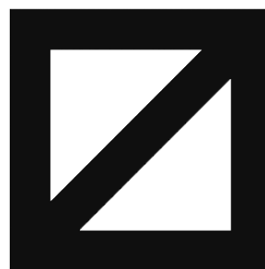

ZENTRUM BUILDING

- (526) Elementele mărcii asupra cărora nu se extinde dreptul exclusiv: „BUILDING”, cu excepția executării grafice deosebite.
- (511) NCL(11-2021)
- 36 - servicii financiare, monetare și bancare; servicii de asigurări; afaceri imobiliare.
- (531) CFE(8) 26.04.11; 26.07.15; 26.07.20; 27.01.02; 27.05.01.

(111) **36634**
 (151) 06.05.2022
 (181) 22.06.2031
 (210) 048341
 (220) 22.06.2021
 (730) **GUȚU Serghei, MD**
 Str. Ion Neculce nr. 12/1, ap. 85,
 MD-2064, Chișinău, Republica Moldova
 (540)



(526) Elementele mărcii asupra cărora nu se extinde dreptul exclusiv: „LAGER AURIU”, „GOLDEN”, cu excepția executării grafice deosebite.

(511) NCL(11-2021)
 32 - bere.

(531) CFE(8) 03.01.08; 03.01.16; 05.07.01;
 27.05.09; 27.05.24.

(111) **36635**
 (151) 06.05.2022
 (181) 26.07.2031
 (210) 048509
 (220) 26.07.2021
 (730) **Philip Morris Products S.A., CH**
 Quai Jeanrenaud 3, 2000 Neuchâtel, Elveția
 (540)

TEREA YELLOW

(526) Elementele mărcii asupra cărora nu se extinde dreptul exclusiv: „YELLOW”.

(511) NCL(11-2021)
 34 - vaporizatoare cu fir pentru țigări electronice și dispozitive electronice de fumat; tutun, brut sau prelucrat; produse din tutun, inclusiv țigări de foi, țigarete, cigarillos, tutun pentru rularea propriilor țigarete, tutun de pipă, tutun de mestecat, tutun de prizat, kretek; snus; înlocuitori de tutun (cu excepția celor pentru uz medical); articole pentru fumători, inclusiv foițe și tuburi pentru țigarete, filtre pentru țigarete, recipiente de tutun, tabachere pentru țigarete și scrumiere pentru fumători, pipe, dispozitive de buzunar pentru rularea țigaretelor, brichete pentru fumători; chibrituri; bețe de tutun, produse din tutun pentru a fi încălzite, dispozitive electronice și părți ale acestora pentru încălzirea țigaretelor sau a tutunului pentru eliberarea de aerosoli care conțin nicotină pentru inhalare; soluții de nicotină lichidă pentru utilizare în țigări electronice; dispozitive electronice de fumat; țigări electronice; țigări electronice folosite ca înlocuitori ai țigărilor tradiționale; dispozitive electronice pentru inhalarea aerosolilor care conțin nicotină; dispozitive de vaporizare orale pentru fumători, produse din tutun și înlocuitori de tutun; articole pentru țigări electronice destinate fumătorilor; piese și accesorii pentru produsele sus-menționate incluse în clasa 34; stingătoare pentru țigarete și țigări de foi încălzite, precum și pentru bețe de tutun încălzite; huse pentru țigări electronice reîncărcabile.

(111) **36636**
 (151) 06.05.2022
 (181) 26.07.2031
 (210) 048510
 (220) 26.07.2021
 (730) **Philip Morris Products S.A., CH**
 Quai Jeanrenaud 3, 2000 Neuchâtel, Elveția
 (540)

TEREA AMBER

(526) Elementele mărcii asupra cărora nu se extinde dreptul exclusiv: „AMBER”.

(511) NCL(11-2021)
 34 - vaporizatoare cu fir pentru țigări electronice și dispozitive electronice de fumat; tutun, brut sau prelucrat; produse din tutun, inclusiv țigări de foi, țigarete, cigarillos, tutun pentru

rularea propriilor țigarete, tutun de pipă, tutun de mestecat, tutun de prizat, kretek; snus; înlocuitori de tutun (cu excepția celor pentru uz medical); articole pentru fumători, inclusiv foite și tuburi pentru țigarete, filtre pentru țigarete, recipiente de tutun, tabachere pentru țigarete și scrumiere pentru fumători, pipe, dispozitive de buzunar pentru rularea țigaretelor, brichete pentru fumători; chibrituri; bețe de tutun, produse din tutun pentru a fi încălzite, dispozitive electronice și părți ale acestora pentru încălzirea țigaretelor sau a tutunului pentru eliberarea de aerosoli care conțin nicotină pentru inhalare; soluții de nicotină lichidă pentru utilizare în țigări electronice; dispozitive electronice de fumat; țigări electronice; țigări electronice folosite ca înlocuitori ai țigărilor tradiționale; dispozitive electronice pentru inhalarea aerosolilor care conțin nicotină; dispozitive de vaporizare orale pentru fumători, produse din tutun și înlocuitori de tutun; articole pentru țigări electronice destinate fumătorilor; piese și accesorii pentru produsele sus-menționate incluse în clasa 34; stingătoare pentru țigarete și țigări de foi încălzite, precum și pentru bețe de tutun încălzite; huse pentru țigări electronice reîncărcabile.

(111) **36637**
 (151) 06.05.2022
 (181) 26.07.2031
 (210) 048511
 (220) 26.07.2021
 (730) **Philip Morris Products S.A., CH**
 Quai Jeanrenaud 3, 2000 Neuchâtel, Elveția
 (540)

TEREA BRONZE

(526) Elementele mărcii asupra cărora nu se extinde dreptul exclusiv: „BRONZE”.
 (511) NCL(11-2021)
 34 - vaporizatoare cu fir pentru țigări electronice și dispozitive electronice de fumat; tutun, brut sau prelucrat; produse din tutun, inclusiv țigări de foi, țigarete, cigarillos, tutun pentru rularea propriilor țigarete, tutun de pipă, tutun de mestecat, tutun de prizat, kretek; snus; înlocuitori de tutun (cu excepția celor pentru uz medical); articole pentru fumători, inclusiv foite și tuburi pentru țigarete, filtre pentru

țigarete, recipiente de tutun, tabachere pentru țigarete și scrumiere pentru fumători, pipe, dispozitive de buzunar pentru rularea țigaretelor, brichete pentru fumători; chibrituri; bețe de tutun, produse din tutun pentru a fi încălzite, dispozitive electronice și părți ale acestora pentru încălzirea țigaretelor sau a tutunului pentru eliberarea de aerosoli care conțin nicotină pentru inhalare; soluții de nicotină lichidă pentru utilizare în țigări electronice; dispozitive electronice de fumat; țigări electronice; țigări electronice folosite ca înlocuitori ai țigărilor tradiționale; dispozitive electronice pentru inhalarea aerosolilor care conțin nicotină; dispozitive de vaporizare orale pentru fumători, produse din tutun și înlocuitori de tutun; articole pentru țigări electronice destinate fumătorilor; piese și accesorii pentru produsele sus-menționate incluse în clasa 34; stingătoare pentru țigarete și țigări de foi încălzite, precum și pentru bețe de tutun încălzite; huse pentru țigări electronice reîncărcabile.

(111) **36638**
 (151) 06.05.2022
 (181) 30.07.2031
 (210) 048527
 (220) 30.07.2021
 (730) **Philip Morris Products S.A., CH**
 Quai Jeanrenaud 3, 2000 Neuchâtel, Elveția
 (540)

TEREA TURQUOISE

(526) Elementele mărcii asupra cărora nu se extinde dreptul exclusiv: „TURQUOISE”.
 (511) NCL(11-2021)
 34 - vaporizatoare cu fir pentru țigări electronice și dispozitive electronice de fumat; tutun, brut sau prelucrat; produse din tutun, inclusiv țigări de foi, țigarete, cigarillos, tutun pentru rularea propriilor țigarete, tutun de pipă, tutun de mestecat, tutun de prizat, kretek; snus; înlocuitori de tutun (cu excepția celor pentru uz medical); articole pentru fumători, inclusiv foite și tuburi pentru țigarete, filtre pentru țigarete, recipiente de tutun, tabachere pentru țigarete și scrumiere pentru fumători, pipe, dispozitive de buzunar pentru rularea țigaretelor, brichete pentru fumători; chibrituri; bețe de tutun, produse din tutun pentru a

fi încălzite, dispozitive electronice și părți ale acestora pentru încălzirea țigaretelor sau a tutunului pentru eliberarea de aerosoli care conțin nicotină pentru inhalare; soluții de nicotină lichidă pentru utilizare în țigări electronice; dispozitive electronice de fumat; țigări electronice; țigări electronice folosite ca înlocuitori ai țigărilor tradiționale; dispozitive electronice pentru inhalarea aerosolilor care conțin nicotină; dispozitive de vaporizare orale pentru fumători, produse din tutun și înlocuitori de tutun; articole pentru țigări electronice destinate fumătorilor; piese și accesorii pentru produsele sus-menționate incluse în clasa 34; stingătoare pentru țigarete și țigări de foi încălzite, precum și pentru bețe de tutun încălzite; huse pentru țigări electronice reîncărcabile.

30 - produse nutriționale preparate din miere;
35 - publicitate; managementul, organizarea și administrarea afacerilor comerciale; lucrări de birou.

(531) CFE(8) 03.13.04; 03.13.24; 27.05.24; 29.01.13.

(111) **36641**

(151) 08.05.2022

(181) 25.03.2031

(210) 047756

(220) 25.03.2021

(730) **BOIAR GRUP S.R.L., MD**

Str. Sfânta Treime nr. 13, of. 15, MD-2093,
Grătiești, Chișinău, Republica Moldova

(540)

(111) **36639**

(151) 08.05.2022

(181) 21.05.2031

(210) 048149

(220) 21.05.2021

(730) **NEGRUȚĂ Ina, MD**

Str. Iachir nr. 21, ap. 27,
MD-3502, Orhei, Republica Moldova

(540)



(526) Elementele mărcii asupra cărora nu se extinde dreptul exclusiv: „Honey”, cu excepția executării grafice deosebite.

(591) Culori revendicate: alb, negru, galben.

(511) NCL(11-2021)



(526) Elementele mărcii asupra cărora nu se extinde dreptul exclusiv: „РУССКИЙ”, „VODKA”, cu excepția executării grafice deosebite.

(591) Culori revendicate: alb, gri, albastru, argintiu.

(511) NCL(11-2021)

33 - băuturi alcoolice, cu excepția berii; preparate alcoolice pentru fabricarea băuturilor; toate produsele sus-menționate provenite din Federația Rusă.

(531) CFE(8) 01.15.17; 03.01.14; 03.01.16;
06.19.01; 06.19.05; 25.01.15; 26.01.15;
27.05.01; 28.05.00; 29.01.14.

(111) **36644**
 (151) 11.05.2022
 (181) 18.12.2030
 (210) 047267
 (220) 18.12.2020
 (730) **AROMINT-LUX S.R.L., MD**
 Str. Bogdan Voievod nr. 6/2, ap. 61,
 MD-2068, Chișinău, Republica Moldova
 (540)



(526) Elementele mărcii asupra cărora nu se extinde dreptul exclusiv: „PROFESSIONAL CONNOISSEUR”, cu excepția executării grafice deosebite.
 (511) NCL(11-2020)
 33 - băuturi alcoolice, cu excepția berii; preparate alcoolice pentru fabricarea băuturilor.
 (531) CFE(8) 02.09.12; 16.03.01; 16.03.13; 16.03.17; 27.03.15; 27.05.08.

(111) **36645**
 (151) 11.05.2022
 (181) 18.12.2030
 (210) 047302
 (220) 18.12.2020
 (730) **REAL RADIO S.R.L., MD**
 Str. Ghiocailor nr. 1,
 MD-2008, Chișinău, Republica Moldova

(540)



(526) Elementele mărcii asupra cărora nu se extinde dreptul exclusiv: „MEGA”, „TV”, cu excepția executării grafice deosebite.
 (591) Culori revendicate: galben, gri-deschis.
 (511) NCL(11-2020)
 35 - publicitate; gestiunea afacerilor comerciale; administrare comercială; lucrări de birou;
 38 - servicii de telecomunicații;
 41 - educație; instruire; divertisment; activități sportive și culturale.
 (531) CFE(8) 27.05.10; 29.01.12.

(111) **36646**
 (151) 11.05.2022
 (181) 18.12.2030
 (210) 047303
 (220) 18.12.2020
 (730) **REAL RADIO S.R.L., MD**
 Str. Ghiocailor nr. 1,
 MD-2008, Chișinău, Republica Moldova
 (540)



FAMILIA

- (591) Culori revendicate: roz-magenta, alb.
 (511) NCL(11-2020)
 38 - servicii de telecomunicații;
 41 - educație; instruire; divertisment; activități sportive și culturale.
 (531) CFE(8) 26.02.18; 27.01.08; 27.05.19; 27.05.22; 29.01.12.

- (111) **36647**
 (151) 11.05.2022
 (181) 10.02.2031
 (210) 047472
 (220) 10.02.2021
 (730) **STRATANENCO Vladimir, MD**
 MD-3514, Brăviceni, Orhei,
 Republica Moldova
FRUMUSACHI Ion, MD
 MD-5018, Domulgeni, Florești,
 Republica Moldova
 (540)



- (526) Elementele mărcii asupra cărora nu se extinde dreptul exclusiv: „MEZELURI TRADIȚIONALE”, cu excepția executării grafice deosebite.
 (511) NCL(11-2021)
 29 - carne, vânat; extracte din carne;
 35 - publicitate; managementul, organizarea și administrarea afacerilor comerciale; lucrări de birou;
 39 - transport; ambalarea și depozitarea mărfurilor; organizarea de călătorii;
 43 - servicii de alimentație publică; servicii de cazare temporară.
 (531) CFE(8) 08.05.01; 08.05.02; 08.05.04; 08.05.25; 08.07.05; 25.01.09; 25.01.19; 26.04.03; 27.05.03; 27.05.11.

- (111) **36676**
 (151) 15.05.2022
 (181) 12.08.2031
 (210) 048656
 (220) 12.08.2021
 (730) **Apatinska Pivara Apatin d.o.o., RS**
 Trg oslobođenja br. 5, RS-25260 APATIN,
 Serbia
 (540)



- (526) Elementele mărcii asupra cărora nu se extinde dreptul exclusiv: toate elementele verbale, cu excepția executării grafice deosebite.
 (591) Culori revendicate: alb, albastru, roșu, roz în diferite nuanțe, verde de diferite nuanțe.
 (511) NCL(11-2021)
 32 - bere, bere brună, bere blondă, bere neagră englezească (porter) și bere de tip ale; beri aromatizate; beri cu aromă de fructe; ape minerale și gazoase și alte băuturi nealcoolice; băuturi din fructe și sucuri de fructe; siropuri și alte preparate pentru fabricarea băuturilor.
 (531) CFE(8) 05.03.15; 05.07.08; 05.07.22; 24.17.05; 27.05.09; 27.07.11; 29.01.15.

(111) **36689**
 (151) 16.05.2022
 (181) 09.04.2031
 (210) 047876
 (220) 09.04.2021
 (730) **MICROINVEST S.R.L., organizație de creditare nebancaară, MD**
 Bd. Renașterii Naționale nr. 12,
 MD-2024, Chișinău, Republica Moldova
 (540)



(526) Elementele mărcii asupra cărora nu se extinde dreptul exclusiv: „MICROINVEST”, cu excepția executării grafice deosebite.
 (591) Culori revendicate: verde.
 (511) NCL(11-2021)
 35 - publicitate; managementul, organizarea și administrarea afacerilor comerciale; lucrări de birou;
 36 - servicii financiare, monetare și bancare; servicii de asigurări; afaceri imobiliare.
 (531) CFE(8) 26.01.01; 26.02.07; 26.02.18; 26.02.19; 26.11.12; 27.05.07; 27.05.11; 29.01.03.

(111) **36692**
 (151) 17.05.2022
 (181) 20.07.2030
 (210) 046394
 (220) 20.07.2020
 (730) **TOP-FARM S.R.L., societate comercială, MD**
 Str. Al. Bernardazzi nr. 78,
 MD-2009, Chișinău, Republica Moldova
 (540)

DUOSEPTOL

(511) NCL(11-2020)
 05 - preparate farmaceutice pentru tratamentul anginelor virale și bacteriene sub formă de spray și dropsuri medicinale, preparate igienice de uz medical.

(111) **36695**
 (151) 17.05.2022
 (181) 12.04.2031
 (210) 047889
 (220) 12.04.2021
 (730) **DIXI MEDIA S.R.L., agenție de publicitate, MD**
 Str. Bucovinei nr. 9,
 MD-2075, Chișinău, Republica Moldova
 (540)

RADIO RELAX

(526) Elementele mărcii asupra cărora nu se extinde dreptul exclusiv: „RADIO”, „RELAX”.
 (511) NCL(11-2021)
 35 - publicitate; managementul, organizarea și administrarea afacerilor comerciale; lucrări de birou;
 38 - servicii de telecomunicații;
 41 - educație; instruire; divertisment; activități sportive și culturale.

(111) **36696**
 (151) 18.05.2022
 (181) 11.03.2031
 (210) 047658
 (220) 11.03.2021
 (730) **FUJITSU GENERAL LIMITED, JP**
 3-3-17, Suenaga, Takatsu-ku, Kawasaki 213-8502, Japonia
 (540)



(526) Elementele mărcii asupra cărora nu se extinde dreptul exclusiv: „G”, „GENERAL”, cu excepția executării grafice deosebite.
 (511) NCL(11-2021)
 11 - instalații de încălzire cu apă caldă; aparate cu aer cald; cazane de încălzire; aparate și mașini pentru purificarea aerului; aparate de ionizare pentru tratarea aerului sau apei; aparate pentru dezodorizarea aerului; instalații de climatizare; aparate de climatizare; filtre pentru aer condiționat; dispozitive pentru răcirea aerului; aparate de încălzire cu combustibil solid, lichid sau gazos; uscătoare

de aer; aparate și instalații de încălzire prin pardoseală; aparate de dezodorizare, nu de uz personal; aparate de încălzit; instalații de încălzire; aparate electrice de încălzire; schimbătoare de căldură, altele decât cele care sunt componente ale mașinilor; dispozitive și instalații frigorifice; aparate și mașini frigorifice.

(531) CFE(8) 26.01.16; 26.01.18; 26.13.25; 27.01.06; 27.05.08; 27.05.21.

(111) **36700**

(151) 19.05.2022

(181) 20.05.2031

(210) 048136

(220) 20.05.2021

(730) **TIMBRUS PURCARI ESTATE S.R.L., MD**

Str. Grigore Vieru nr. 134, MD-4229,

Purcari, Ștefan Vodă, Republica Moldova

(540)

TIMBRUS TERROIR WINES

(526) Elementele mărcii asupra cărora nu se extinde dreptul exclusiv: „TERROIR WINES”.

(511) NCL(11-2021)

33 - băuturi alcoolice.

(111) **36791**

(151) 13.06.2022

(181) 23.03.2031

(210) 047746

(220) 23.03.2021

(730) **MIHALCIUC-MORARU Oxana, MD**

Str-la 1 Colinei nr. 17, MD-2019,

Codru, Chișinău, Republica Moldova

(540)



(526) Elementele mărcii asupra cărora nu se extinde dreptul exclusiv: „fedeerația de gimnastică estetică in grup a Moldovei”, cu excepția executării grafice deosebite.

(511) NCL(11-2021)

16 - hârtie și carton, cu excepția hârtiei igienice; produse de imprimare; articole pentru legătorie; fotografii; articole de papetărie și de birou, cu excepția mobilei; adezivi pentru papetărie sau menaj; materiale pentru pictură și pentru artiști; pensule; materiale didactice și de instruire; folii, pelicule și pungi din plastic pentru ambalare și împachetare; caractere și clișee tipografice;

25 - îmbrăcăminte, încălțăminte, articole care servesc la acoperirea capului; toate produsele sus-menționate, cu excepția lenjeriei intime și de noapte;

28 - jocuri, jucării și articole pentru joacă; aparate pentru jocuri video; articole de gimnastică și sport; decorațiuni (ornamente) pentru pomul de Crăciun; toate produsele sus-menționate, cu excepția cărților de joc și aparatelor de jocuri de noroc;

35 - publicitate; managementul, organizarea și administrarea afacerilor comerciale; lucrări de birou;

41 - educație; instruire; divertisment; activități sportive și culturale.

(531) CFE(8) 02.03.08; 02.03.23; 02.03.24; 02.05.08; 02.05.23; 02.07.13; 02.07.23; 27.05.09.

Lista certificatelor de înregistrare a mărcilor eliberate în iunie 2022

Se publică următoarele date: numărul curent, numărul de depozit, data de depozit, numărul de ordine al înregistrării, data înregistrării, clasele conform CIPS, titularul, codul țării conform normei ST.3 OMPI, numărul BOPI în care a fost publicată cererea de înregistrare

Nr. crt.	(210) Nr. de depozit	(220) Data de depozit	(111) Nr. înregistrării	(151) Data înregistrării	(511) Clase	(730) Titular, cod ST.3 OMPI	(441) Nr. BOPI	(450) Nr. BOPI
1	2	3	4	5	6	7	8	9
1	045456	22.01.2020	36163	25.01.2022	34	AFINĂ VSh S.R.L., MD	8/2020	
2	047796	01.04.2021	36499	12.04.2022	29,30,35,43	CHISELIOV Nicolai, MD	8/2021	
3	048502	23.07.2021	36579	28.04.2022	12	Hankook Tire & Technology Co., Ltd., KR	10/2021	
4	048514	27.07.2021	36580	28.04.2022	09	GUANGDONG OPPO MOBILE TELECOMMUNICATIONS CORP., LTD., CN	10/2021	
5	048525	28.07.2021	36581	28.04.2022	29	Tyson Fresh Meats, Inc., US	10/2021	
6	048526	29.07.2021	36582	28.04.2022	25	NOTADO PRIM S.R.L., MD	10/2021	
7	048554	05.08.2021	36583	28.04.2022	12	TOYOTA JIDOSHA KABUSHIKI KAISHA (also trading as Toyota Motor Corporation), JP	11/2021	
8	048583	03.08.2021	36584	28.04.2022	03	BULGARI WINERY S.R.L., întreprindere cu capital străin, MD	10/2021	
9	048597	13.08.2021	36585	28.04.2022	29,30	GAVRILIUC Liviu, MD	11/2021	
10	048599	13.08.2021	36586	28.04.2022	35,44	CARITATE-COM S.R.L., MD	11/2021	
11	048255	07.06.2021	36587	29.04.2022	14,35,36,45	BEZER Nicoleta, MD	10/2021	
12	048459	15.07.2021	36588	29.04.2022	29,30	Minciuna Maria Nicolae, gospodărie țărănească, MD	10/2021	
13	048492	22.07.2021	36589	29.04.2022	34	Philip Morris Products S.A., CH	10/2021	
14	048550	05.08.2021	36590	29.04.2022	34	Philip Morris Products S.A., CH	10/2021	
15	048568	11.08.2021	36591	29.04.2022	33	KVINT, societate pe acțiuni de tip închis, fabrică de vinuri și coniacuri din Tiraspol, MD	10/2021	
16	048576	10.08.2021	36592	29.04.2022	02	ELITSERVICE - AUTO S.R.L., societate comercială, MD	10/2021	
17	048205	28.05.2021	36593	27.04.2022	08	CĂTĂDENI-LUX S.R.L., MD	8/2021	
18	048420	13.07.2021	36594	29.04.2022	28	LEGO Juris A/S, DK	10/2021	
19	047684	15.03.2021	36595	29.04.2022	30	PepsiCo, Inc., a North Carolina corporation, US	7/2021	7/2022
20	048192	28.05.2021	36596	29.04.2022	32	BALABAN INTRAVEST S.R.L., societate comercială, MD	8/2021	
21	048201	28.05.2021	36597	29.04.2022	32	BALABAN INTRAVEST S.R.L., societate comercială, MD	8/2021	
22	048210	25.05.2021	36598	29.04.2022	32,33	BALABAN INTRAVEST S.R.L., societate comercială, MD	8/2021	
23	048382	30.06.2021	36599	29.04.2022	32,33	BALABAN INTRAVEST S.R.L., societate comercială, MD	9/2021	
24	048220	28.05.2021	36600	30.04.2022	39	PREȚUL SUCCESULUI S.R.L., MD	11/2021	
25	048313	18.06.2021	36601	30.04.2022	35,36,41,42,44	Burn to Give SpA, CL	11/2021	
26	046305	09.07.2020	36602	02.05.2022	35,45	INCASO S.R.L., întreprindere mixtă, MD	11/2020	7/2022
27	047278	21.12.2020	36603	02.05.2022	35,39	DUO-EGO S.R.L., MD	5/2021	7/2022
28	047345	06.01.2021	36604	02.05.2022	29,32,33	BÎRCĂ Vitalie, MD	4/2021	7/2022

1	2	3	4	5	6	7	8	9
29	047709	17.03.2021	36605	03.05.2022	29,30,35	BUCURIA DULCE S.R.L., MD	5/2021	7/2022
30	047271	22.12.2020	36606	03.05.2022	16,24,25,35,38,41	UNIUNEA INTERNAȚIONALĂ A TINERETULUI, asociație obștească, MD	5/2021	7/2022
31	047823	06.04.2021	36607	03.05.2022	35,36,41,42,45	PRO-BIZNET S.R.L., centrul de susținere a businessului, MD	8/2021	
32	047184	04.12.2020	36608	03.05.2022	20,21,24,27,28,35	PALADI Vitalie, MD PALADI Ludmila, MD	4/2021	7/2022
33	048221	30.05.2021	36609	03.05.2022	33	BESCHIERU Nichita, MD	8/2021	
34	047819	05.04.2021	36610	03.05.2022	34	Wind River Tobacco Company, LLC, US	8/2021	
35	047929	09.04.2021	36611	03.05.2022	35	SIDAL GRUP S.R.L., MD	7/2021	7/2022
36	048338	29.06.2021	36612	03.05.2022	29,30,32,33,43	DANUTZ GROUP S.R.L., MD	9/2021	
37	047747	23.03.2021	36613	03.05.2022	45	ȘIȘCANU Tudor, MD	8/2021	7/2022
38	048071	07.05.2021	36614	04.05.2022	09,37,42	Dell Inc., US	11/2021	
39	048565	09.08.2021	36615	04.05.2022	25	G. & G. s.r.l., IT	10/2021	
40	048603	16.08.2021	36616	04.05.2022	06,35	GIRAMONDO S.R.L., MD	11/2021	
41	048608	17.08.2021	36617	04.05.2022	30	BUCURIA DULCE S.R.L., MD	11/2021	
42	048650	24.08.2021	36618	04.05.2022	32,33	RAUCH Fruchtsäfte GmbH, AT Healthy Water JSC, GE	11/2021	
43	048651	24.08.2021	36619	04.05.2022	32,33	RAUCH Fruchtsäfte GmbH, AT Healthy Water JSC, GE	11/2021	
44	048017	30.04.2021	36620	03.05.2022	29,30,35,39	VINTAGE-PD S.R.L., MD	8/2021	
45	047840	09.04.2021	36621	05.05.2022	25,35	IAȚCO Dumitru, MD	8/2021	
46	048445	13.07.2021	36622	05.05.2022	03,05	Kimberly-Clark Worldwide, Inc., US	9/2021	
47	048040	03.05.2021	36623	05.05.2022	05	The Procter & Gamble Company, US	9/2021	
48	048539	04.08.2021	36624	04.05.2022	33	CRICOVA S.A., combinat de vinuri, MD	10/2021	
49	048540	04.08.2021	36625	04.05.2022	33	CRICOVA S.A., combinat de vinuri, MD	10/2021	
50	048575	09.08.2021	36626	04.05.2022	42	AG COMPUTER S.R.L., societate comercială, MD	11/2021	
51	046769	09.09.2020	36627	04.05.2022	11,35	BERGAS-LUX S.R.L., MD	3/2021	
52	048133	19.05.2021	36628	05.05.2022	33	CIOBANU Ion, MD	8/2021	
53	047670	12.03.2021	36629	05.05.2022	03	The Procter & Gamble Company, US	7/2021	7/2022
54	048270	08.06.2021	36630	05.05.2022	29	Chips Way d.o.o, RS	9/2021	7/2022
55	047109	18.11.2020	36631	06.05.2022	35	SIMPALS S.R.L., MD	8/2021	7/2022
56	048193	28.05.2021	36632	06.05.2022	32,33,35	BALABAN INTRAVEST S.R.L., societate comercială, MD	8/2021	
57	048291	16.06.2021	36633	06.05.2022	36	PRIMPROF CONSTRUCT S.R.L., MD	9/2021	7/2022
58	048341	22.06.2021	36634	06.05.2022	32	GUȚU Serghei, MD	9/2021	7/2022
59	048509	26.07.2021	36635	06.05.2022	34	Philip Morris Products S.A., CH	10/2021	7/2022
60	048510	26.07.2021	36636	06.05.2022	34	Philip Morris Products S.A., CH	10/2021	7/2022
61	048511	26.07.2021	36637	06.05.2022	34	Philip Morris Products S.A., CH	10/2021	7/2022
62	048527	30.07.2021	36638	06.05.2022	34	Philip Morris Products S.A., CH	10/2021	7/2022
63	048149	21.05.2021	36639	08.05.2022	30,35	NEGRUȚĂ Ina, MD	8/2021	7/2022
64	043798	12.02.2019	36640	08.05.2022	03	SARANTIS ROMÂNIA S.A., RO	4/2019	
65	047756	25.03.2021	36641	08.05.2022	33	BOIAR GRUP S.R.L., MD	6/2021	7/2022
66	048390	05.07.2021	36642	08.05.2022	41	CASTEL MIMI S.R.L., MD	10/2021	
67	048088	14.05.2021	36643	06.05.2022	11,35,37	LERAI GRUP S.R.L., societate comercială, MD	8/2021	
68	047267	18.12.2020	36644	11.05.2022	33	AROMINT-LUX S.R.L., MD	4/2021	7/2022

1	2	3	4	5	6	7	8	9
69	047302	18.12.2020	36645	11.05.2022	35,38,41	REAL RADIO S.R.L., MD	3/2021	7/2022
70	047303	18.12.2020	36646	11.05.2022	38,41	REAL RADIO S.R.L., MD	3/2021	7/2022
71	047472	10.02.2021	36647	11.05.2022	29,35,39,43	STRATANENCO Vladimir, MD FRUMUSACHI Ion, MD	5/2021	7/2022
72	048029	29.04.2021	36648	10.05.2022	09	Maxeon Solar Pte. Ltd., SG	8/2021	
73	048623	16.08.2021	36649	10.05.2022	43	GLEVIOV PRO S.R.L., societate comercială, MD	11/2021	
74	048344	28.06.2021	36651	11.05.2022	03,05,10	Households & Toiletries Manufacturing Co., Ltd., JO	10/2021	
75	048351	30.06.2021	36652	11.05.2022	05	SANOVEL ILAC SANAYI VE TICARET A. S., TR	10/2021	
76	048353	30.06.2021	36653	11.05.2022	05	SANOVEL ILAC SANAYI VE TICARET A. S., TR	10/2021	
77	048354	30.06.2021	36654	11.05.2022	05	SANOVEL ILAC SANAYI VE TICARET A. S., TR	10/2021	
78	048355	30.06.2021	36655	11.05.2022	05	SANOVEL ILAC SANAYI VE TICARET A. S., TR	10/2021	
79	048356	30.06.2021	36656	11.05.2022	05	SANOVEL ILAC SANAYI VE TICARET A. S., TR	10/2021	
80	048357	30.06.2021	36657	11.05.2022	05	SANOVEL ILAC SANAYI VE TICARET A. S., TR	10/2021	
81	048358	30.06.2021	36658	11.05.2022	05	SANOVEL ILAC SANAYI VE TICARET A. S., TR	10/2021	
82	048359	30.06.2021	36659	11.05.2022	05	SANOVEL ILAC SANAYI VE TICARET A. S., TR	10/2021	
83	047659	11.03.2021	36660	13.05.2022	05	Otsuka Kagaku Kabushiki Kaisha d/b/a Otsuka Chemical Co., Ltd., JP	5/2021	
84	048640	23.08.2021	36661	13.05.2022	34	Philip Morris Brands Sarl, CH	11/2021	
85	048670	24.08.2021	36662	13.05.2022	38,41	JAMAN S.R.L., MD	11/2021	
86	048762	15.09.2021	36663	13.05.2022	33	DAVIDESCU Andrian, MD	11/2021	
87	048764	16.09.2021	36664	13.05.2022	34	Philip Morris Products S.A., CH	11/2021	
88	048765	16.09.2021	36665	13.05.2022	34	Philip Morris Products S.A., CH	11/2021	
89	048768	16.09.2021	36666	13.05.2022	34	Philip Morris Products S.A., CH	11/2021	
90	048855	23.09.2021	36667	13.05.2022	05	COLTUC Vasili, MD	12/2021	
91	048856	23.09.2021	36668	13.05.2022	05	COLTUC Vasili, MD	12/2021	
92	048861	30.09.2021	36669	13.05.2022	05	VITAPHARM-COM S.R.L., întreprindere mixtă, MD	12/2021	
93	048862	30.09.2021	36670	13.05.2022	05	VITAPHARM-COM S.R.L., întreprindere mixtă, MD	12/2021	
94	048863	30.09.2021	36671	13.05.2022	05	VITAPHARM-COM S.R.L., întreprindere mixtă, MD	12/2021	
95	048728	03.09.2021	36674	13.05.2022	29	LACTALIS-ALBA S.R.L., companie, întreprindere cu capital străin, MD	11/2021	
96	048600	13.08.2021	36675	15.05.2022	33	VINĂRIA BOSTAVAN S.R.L., întreprindere mixtă, MD	11/2021	
97	048656	12.08.2021	36676	15.05.2022	32	Apatinska Pivara Apatin d.o.o., RS	11/2021	7/2022
98	048756	13.09.2021	36677	15.05.2022	05	SV-CRODEM S.R.L., MD	12/2021	
99	048783	17.09.2021	36678	15.05.2022	09	TP-LINK CORPORATION LIMITED, HK	12/2021	
100	048806	24.09.2021	36679	15.05.2022	05	UPL CORPORATION LIMITED, company organized under the laws of Mauritius, MU	12/2021	
101	048825	28.09.2021	36680	15.05.2022	19	EMPIRE DECOR S.R.L., MD	12/2021	
102	048828	29.09.2021	36681	15.05.2022	30,43	BALTAG Adrian, MD	12/2021	
103	048829	29.09.2021	36682	15.05.2022	14,35,37,42	Montres Tudor SA, CH	12/2021	

1	2	3	4	5	6	7	8	9
104	048830	29.09.2021	36683	15.05.2022	14,35,37,42	Montres Tudor SA, CH	12/2021	
105	048843	23.09.2021	36684	15.05.2022	05	COLTUC Vasili, MD	12/2021	
106	048079	12.05.2021	36685	12.05.2022	03,05,29,30,32,33,34	GOMENIUK Iuri, MD CUZNETOV Iurie, MD	8/2021	
107	048503	14.07.2021	36686	16.05.2022	41,43	LUNGU Vasile, MD	10/2021	
108	048231	01.06.2021	36687	16.05.2022	05	GALEOR LIMITED, CY	9/2021	
109	048282	17.06.2021	36688	16.05.2022	41	BOGAȘEVȘCHI Dorian, MD	10/2021	
110	047876	09.04.2021	36689	16.05.2022	35,36	MICROINVEST S.R.L., organizație de creditare nebancaară, MD	8/2021	7/2022
111	048534	03.08.2021	36690	16.05.2022	05	SANOFI, FR	10/2021	
112	048535	03.08.2021	36691	16.05.2022	05	SANOFI, FR	10/2021	
113	046394	20.07.2020	36692	17.05.2022	05	TOP-FARM S.R.L., societate comercială, MD	9/2020	7/2022
114	047727	12.03.2021	36693	18.05.2022	05	LLC Gladpharm LTD, UA	6/2021	
115	047899	13.04.2021	36694	17.05.2022	37	CHISTOL Ion, MD	7/2021	
116	047889	12.04.2021	36695	17.05.2022	35,38,41	DIXI MEDIA S.R.L., agenție de publicitate, MD	8/2021	7/2022
117	047658	11.03.2021	36696	18.05.2022	11	FUJITSU GENERAL LIMITED, JP	7/2021	7/2022
118	048401	09.07.2021	36697	17.05.2022	35	VERIX-GRUP S.R.L., MD	12/2021	
119	048402	09.07.2021	36698	17.05.2022	02,06,35,37	VERIX-GRUP S.R.L., MD	12/2021	
120	048136	20.05.2021	36700	19.05.2022	33	TIMBRUS PURCARI ESTATE S.R.L., MD	8/2021	7/2022
121	048679	01.09.2021	36701	19.05.2022	43	BUGA Ghenadie, MD	11/2021	
122	048694	07.09.2021	36702	19.05.2022	05,10,35,38,44	POLISANO PRIM S.R.L., MD	11/2021	
123	048816	24.09.2021	36703	19.05.2022	33,43	POPA Ion, MD	12/2021	
124	048871	06.10.2021	36704	19.05.2022	28	MediaMAGNAT Grup S.R.L., societate comercială, MD	12/2021	
125	048872	06.10.2021	36705	19.05.2022	28	MediaMAGNAT Grup S.R.L., societate comercială, MD	12/2021	
126	048873	06.10.2021	36706	19.05.2022	28	MediaMAGNAT Grup S.R.L., societate comercială, MD	12/2021	
127	048874	06.10.2021	36707	19.05.2022	28	MediaMAGNAT Grup S.R.L., societate comercială, MD	12/2021	
128	048875	06.10.2021	36708	19.05.2022	28	MediaMAGNAT Grup S.R.L., societate comercială, MD	12/2021	
129	048369	02.07.2021	36709	18.05.2022	05	HETERO LABS LIMITED, IN	9/2021	
130	048486	20.07.2021	36710	18.05.2022	44	PERFECT BEAUTY FACE S.R.L., MD	9/2021	
131	048400	08.07.2021	36711	18.05.2022	34	Shenzhen Han Qing Da Technology Co., Ltd., CN	10/2021	
132	048507	22.07.2021	36712	18.05.2022	32,36	MATE MATE ASIA PTE. LTD., SG	10/2021	
133	047746	23.03.2021	36791	13.06.2022	16,25,28,35,41	MIHALCIUC-MORARU Oxana, MD	6/2021	7/2022

Lista mărcilor reînnoite

Se publică următoarele date: numărul curent, numărul înregistrării reînnoite, data expirării termenului de reînnoire, clasele conform CIPS, titularul și adresa, codul țării conform normei ST.3 OMPI, numerele BOPI în care au fost publicate cererea de înregistrare a mărcii și marca înregistrată

Nr. crt.	(116) Nr. înregistrării reînnoite	(186) Data expirării reînnoirii	(511) Clase	(730) Titular și adresă, cod ST.3 OMPI	(441/442) Nr. BOPI	(450) Nr. BOPI
1	2	3	4	5	6	7
1	3R 64	17.09.2032	25	THE H. D. LEE COMPANY, INC., US 3411 Silverside Road, Wilmington, Delaware 19810, Statele Unite ale Americii		4-5/1994
2	3R 136	08.06.2032	29,30	CONOPCO, INC., US 700 Sylvan Avenue, Englewood Cliffs, New Jersey 07632, Statele Unite ale Americii		6/1994
3	3R 221	08.06.2032	29,30	CONOPCO, INC., US 700 Sylvan Avenue, Englewood Cliffs, New Jersey 07632, Statele Unite ale Americii		7-8/1994
4	2R 9648	29.05.2032	12	FCA US LLC, (a limited liability company or- ganized and existing under the laws of the State of Delaware), US 1000 Chrysler Drive, City of Auburn Hills, State of Michigan 48326, Statele Unite ale Americii	3/2003	8/2003
5	2R 9797	05.06.2032	29,30	FLOAREA SOARELUI S.A., MD Str. 31 August nr. 6, MD-3121, Bălți, Republica Moldova	5/2003	10/2003
6	2R 9818	27.06.2032	09,16,28	Nintendo Co., Ltd., JP 11-1, Hokotate-cho, Kamitoba, Minami-ku, Kyoto-shi, Kyoto, Japonia	5/2003	10/2003
7	2R 9859	05.06.2032	29,30	FLOAREA SOARELUI S.A., MD Str. 31 August nr. 6, MD-3121, Bălți, Republica Moldova	6/2003	11/2003
8	2R 9860	27.06.2032	09,16,28	Nintendo Co., Ltd., JP 11-1, Hokotate-cho, Kamitoba, Minami-ku, Kyoto-shi, Kyoto, Japonia	6/2003	11/2003
9	2R 9925	11.07.2032	39,43	MERAJI Nicolai, MD Bd. Decebal nr. 80, ap. 10, MD-2038, Chișinău, Republica Moldova	7/2003	12/2003
10	2R 9945	20.08.2032	05	Berlin-Chemie AG, DE Glienicke Weg 125, 12489 Berlin, Germania	7/2003	12/2003
11	2R 9948	24.08.2032	03,05	ALTICOR INC., US 7575 Fulton Street, East, ADA, Michigan 49355, Statele Unite ale Americii	7/2003	12/2003
12	2R 10026	20.08.2032	05	Berlin-Chemie AG, DE Glienicke Weg 125, 12489 Berlin, Germania	8/2003	1/2004
13	2R 10065	16.05.2032	32,33,41,43	OPUS ONE WINERY LLC, US 7900 St. Helena Highway, OAKVILLE, Califor- nia 94562, Statele Unite ale Americii	9/2003	2/2004
14	2R 10154	02.05.2032	33	DEVELOPMENT-GROUP S.R.L., întreprinde- re cu capital străin, MD Str. Industrială nr. 40, MD-2023, Chișinău, Republica Moldova	10/2003	3/2004
15	2R 10156	28.06.2032	03,09,14,16, 18,20,21,25, 28,30	Twentieth Century Fox Film Corporation, cor- porație din Statul Delaware, US 10201 West Pico Boulevard, Los Angeles, 90035, California, Statele Unite ale Americii	10/2003	3/2004
16	R 23504	11.11.2031	01,03	EFIMOV Alexandr, MD Str. Onisifor Ghibu nr. 7, bloc 1, ap. 77, MD-2051, Chișinău, Republica Moldova SERICOV Dmitrii, MD Str. A. Dimo nr. 44, MD-2003, Durlești, Chișinău, Republica Moldova CROITORI Roman, MD	3/2012	2/2013

				Str. Alecu Russo nr. 18, ap. 163, MD-2001, Chişinău, Republica Moldova		
17	R 23505	11.11.2031	03	EFIMOV Alexandr, MD Str. Onisifor Ghibu nr. 7, bloc 1, ap. 77, MD-2051, Chişinău, Republica Moldova SERICOV Dmitrii, MD Str. A. Dimo nr. 44, MD-2003, Durleşti, Chişinău, Republica Moldova CROITORI Roman, MD Str. Alecu Russo nr. 18, ap. 163, MD-2001, Chişinău, Republica Moldova	3/2012	2/2013
18	R 23527	20.03.2032	33	DEVELOPMENT-GROUP S.R.L., întreprinde- re cu capital străin, MD Bd. Dacia nr. 27, MD-2037, Chişinău, Republica Moldova	5/2012	2/2013
19	R 23572	26.03.2032	39	DARII Nadejda, MD Bd. Traian nr. 12, bloc 2, ap. 25, MD-2043, Chişinău, Republica Moldova	5/2012	2/2013
20	R 23669	03.04.2032	29,30,35	ARAMĂ Ştefan, MD Str. Maria Lătăreţu nr. 25, MD-2008, Chişinău, Republica Moldova	5/2012	3/2013
21	R 23672	07.05.2032	36	AUDIT-EXACT S.A., MD Str. Tighina nr. 49/3, of. 46, MD-2001, Chişinău, Republica Moldova	6/2012	3/2013
22	R 23852	16.05.2032	33	CASTEL MIMI S.R.L., MD Str. Dacia nr. 1, MD-6512, Bulboaca, Anenii Noi, Republica Moldova	6/2012	5/2013
23	R 23889	22.05.2032	09	SHENZHEN FENDA TECHNOLOGY HOL- DING LIMITED, CN F&D HI-TECH ZONE, ZHOUSHI ROAD, SHIYAN, BAOAN DISTRICT, SHENZHEN, GUANGDONG, CHINA	7/2012	5/2013
24	R 23890	08.05.2032	30	INCOMLAC S.A., MD Calea leşilor nr. 180, MD-3114, Bălţi, Republica Moldova	6/2012	5/2013
25	R 23933	16.05.2032	05,30,32	MONSTER ENERGY COMPANY, a Delaware corporation, US 1 Monster Way, Corona, California 92879, Statele Unite ale Americii	7/2012	6/2013
26	R 23941	01.06.2032	05,32	MONSTER ENERGY COMPANY, a Delaware corporation, US 1 Monster Way, Corona, California 92879, Statele Unite ale Americii	7/2012	6/2013
27	R 23963	11.06.2032	35	Hankook Tire Worldwide Co., Ltd., KR #647-15, Yoksam-dong, Kangnam-gu, Seoul, Republica Coreea	7/2012	6/2013
28	R 23964	11.06.2032	35	Hankook Tire Worldwide Co., Ltd., KR #647-15, Yoksam-dong, Kangnam-gu, Seoul, Republica Coreea	7/2012	6/2013
29	R 23973	28.05.2032	01,16	SIDELA S.A., UY Juncal 1363, 11000 Montevideo, Uruguay	8/2012	6/2013
30	R 23974	28.05.2032	01,17	SIDELA S.A., UY Juncal 1363, 11000 Montevideo, Uruguay	8/2012	6/2013
31	R 24053	14.06.2032	05,35	COSMOVIS S.R.L., societate comercială, MD Bd. Cuza-Vodă nr. 36, bloc 1, ap. 42, MD-2060, Chişinău, Republica Moldova	9/2012	7/2013
32	R 24099	21.05.2032	29,30	PepsiCo, Inc., corporație din statul North Caro- lina, US 700 Anderson Hill Road, Purchase, New York 10577, Statele Unite ale Americii	8/2012	7/2013
33	R 24106	14.05.2032	01,22	E.I. du Pont de Nemours and Company, US 1007 Market Street, Wilmington, Delaware 19898, Statele Unite ale Americii	8/2012	7/2013
34	R 24115	11.05.2032	05	COSMOVIS S.R.L., societate comercială, MD Bd. Cuza-Vodă nr. 36, bloc 1, ap. 42, MD-2060, Chişinău, Republica Moldova	8/2012	7/2013

1	2	3	4	5	6	7
35	R 24116	11.05.2032	05	COSMOVIS S.R.L., societate comercială, MD Bd. Cuza-Vodă nr. 36, bloc 1, ap. 42, MD-2060, Chişinău, Republica Moldova	8/2012	7/2013
36	R 24117	11.05.2032	05	COSMOVIS S.R.L., societate comercială, MD Bd. Cuza-Vodă nr. 36, bloc 1, ap. 42, MD-2060, Chişinău, Republica Moldova	8/2012	7/2013
37	R 24119	23.05.2032	30	MARS, INCORPORATED, US 6885 Elm Street, McLean, Virginia 22101- 3883, Statele Unite ale Americii	8/2012	8/2013
38	R 24132	07.05.2032	24,25	VINTEA Vasile, MD Bd. Mircea cel Bătrân nr. 42/2, sc. 2, ap. 42, MD-2075, Chişinău, Republica Moldova	8/2012	7/2013
39	R 24139	17.05.2032	33	Tetra Laval Holdings & Finance S.A., CH Avenue Général - Guisan 70, CH-1009 Pully, Elveţia	8/2012	8/2013
40	R 24174	16.03.2032	18	Wolverine Outdoors, Inc. (a Michigan corpora- tion), US 9341 Courtland Drive NE, Rockford, Michigan 49351, Statele Unite ale Americii	5/2012	8/2013
41	R 24191	01.06.2032	30	INCOMLAC S.A., MD Calea Ieşilor nr. 180, MD-3114, Bălţi, Republica Moldova	7/2012	8/2013
42	R 24192	06.06.2032	30	Kraft Foods Danmark Intellectual Property ApS, DK Ringager 2 A, 2, DK-2605 Brøndby, Danemar- ca	9/2012	8/2013
43	R 24229	22.08.2032	34	PHILIP MORRIS PRODUCTS S.A., CH Quai Jeanrenaud 3, CH-2000 Neuchâtel, Elve- ţia	10/2012	9/2013
44	R 24230	22.08.2032	34	PHILIP MORRIS PRODUCTS S.A., CH Quai Jeanrenaud 3, CH-2000 Neuchâtel, Elve- ţia	10/2012	9/2013
45	R 24257	12.06.2032	35,36	ProCredit Bank S.A., bancă comercială, MD Bd. Ştefan cel Mare şi Sfânt nr. 65, of. 901, MD-2001, Chişinău, Republica Moldova	7/2012	9/2013
46	R 24258	12.06.2032	35,36	ProCredit Bank S.A., bancă comercială, MD Bd. Ştefan cel Mare şi Sfânt nr. 65, of. 901, MD-2001, Chişinău, Republica Moldova	7/2012	9/2013
47	R 24259	12.06.2032	35,36	ProCredit Bank S.A., bancă comercială, MD Bd. Ştefan cel Mare şi Sfânt nr. 65, of. 901, MD-2001, Chişinău, Republica Moldova	7/2012	9/2013
48	R 24409	13.06.2032	41	OPEN ENGLISH, LLC, a company organized under the Laws of Delaware, United States of America, PA Calles 50 y Aquilino de la Guardia Plaza Ban- co General, Piso 14, Panama, Panama	9/2012	10/2013
49	R 24431	23.08.2032	32	The Coca-Cola Company, US One Coca-Cola Plaza, Atlanta, Georgia 30313, Statele Unite ale Americii	1/2013	11/2013
50	R 24528	04.04.2032	43	CARMELUS S.R.L., MD Str. Mitropolit G. Bănulescu-Bodoni nr. 4, of. 2, MD-2012, Chişinău, Republica Moldova	5/2012	11/2013
51	R 24539	19.10.2032	12	FCA US LLC, (a limited liability company or- ganized and existing under the laws of the State of Delaware), US 1000 Chrysler Drive, City of Auburn Hills, State of Michigan 48326, Statele Unite ale Americii	12/2012	11/2013
52	R 24560	17.05.2032	05	Corporația „Arterium”, UA Ul. Saksaganskogo, 139, 01032, g. Kiev, Ucraina	7/2012	11/2013
53	R 24596	11.06.2032	37	Hankook Tire Worldwide Co., Ltd., KR #647-15, Yoksam-dong, Kangnam-gu, Seoul, Republica Coreea	7/2012	1/2014
54	R 24598	11.06.2032	37	Hankook Tire Worldwide Co., Ltd., KR #647-15, Yoksam-dong, Kangnam-gu, Seoul, Republica Coreea	7/2012	1/2014

1	2	3	4	5	6	7
55	R 24682	25.10.2032	05	J. URIACH Y COMPAÑIA, S.A., ES Pol. Ind. Riera de Caldes, Av. Camí Reial, 51-57, 08184 Palau-Solità i Plegamans, Barcelona, Spania	12/2012	12/2013
56	R 24791	10.09.2032	33	CHIRMICI Denis, MD Str. Limbii Materne nr. 17, MD-5903, Făleşti, Republica Moldova	1/2013	1/2014
57	R 24863	31.05.2032	06,19,37,42	BASS Dmitrii, MD Bd. Traian nr. 23, bloc 1, ap. 284, MD-2060, Chişinău, Republica Moldova	10/2012	2/2014
58	R 24903	31.05.2032	41,43	COJOCARU Ruslan, MD Str. M. Sadoveanu nr. 2, bloc 1, ap. 84, MD-2044, Chişinău, Republica Moldova	9/2012	2/2014
59	R 25041	11.05.2032	05	COSMOVIS S.R.L., societate comercială, MD Bd. Cuza-Vodă nr. 36, bloc 1, ap. 42, MD-2060, Chişinău, Republica Moldova	8/2012	3/2014
60	R 25651A	04.06.2032	33	VINĂRIA ROMĂNEŞTI S.R.L., MD MD-3728, Romăneşti, Străşeni, Republica Moldova	9/2012	8/2014 12/2019
61	R 25961	31.05.2032	43	COJOCARU Ruslan, MD Str. M. Sadoveanu nr. 2, bloc 1, ap. 84, MD-2044, Chişinău, Republica Moldova	9/2012	10/2014
62	R 26282	05.06.2032	33	MIGDAL-P S.A., MD Str. Piaţa Veche nr. 4, MD-2005, Chişinău, Republica Moldova	7/2012	12/2014

IV

Indicații geografice, denumiri de origine, specialități tradiționale garantate / Geographical indications, appellations of origin, traditional specialties guaranteed

Protecția juridică a indicațiilor geografice, a denumirilor de origine și a specialităților tradiționale garantate pe teritoriul Republicii Moldova se asigură în temeiul înregistrării lor la AGEPI, în modul stabilit de Legea nr. 66/2008 privind protecția indicațiilor geografice, denumirilor de origine și specialităților tradiționale garantate, sau în baza tratatelor internaționale, inclusiv a acordurilor bilaterale, la care Republica Moldova este parte.

Înregistrarea denumirii de origine sau a indicației geografice generează apariția dreptului de utilizare a acestora. Denumirea de origine și indicația geografică înregistrate nu pot fi cesionate, licențiate și nu pot face obiectul unor drepturi reale.

Orice persoană fizică sau juridică din aria geografică corespunzătoare care produce și/sau prelucrează, și/sau prepară produse în conformitate cu prevederile caietului de sarcini pentru o denumire de origine protejată sau pentru o indicație geografică protejată poate depune la AGEPI o cerere privind acordarea dreptului de utilizare a acesteia.

În prezenta Secțiune se publică: datele privind cererile de înregistrare a indicațiilor geografice, denumirilor de origine, specialităților tradiționale garantate; indicațiile geografice, denumirile de origine și specialitățile tradiționale garantate cărora li s-a acordat protecție pe teritoriul Republicii Moldova; cererile privind acordarea dreptului de utilizare pentru o denumire de origine protejată sau pentru o indicație geografică protejată; datele privind acordarea dreptului de utilizare pentru o denumire de origine protejată sau pentru o indicație geografică protejată; datele privind reînnoirea dreptului de utilizare pentru o denumire de origine protejată sau pentru o indicație geografică protejată; listele indicațiilor geografice ale Uniunii Europene propuse spre protecție în Republica Moldova în baza Acordului între Republica Moldova și Uniunea Europeană privind protecția indicațiilor geografice ale produselor agricole și alimentare.

Legal protection of geographical indications, appellations of origin and traditional specialties guaranteed in the Republic of Moldova shall be afforded on the basis of registration with the AGEPI, as established by Law No. 66/2008 on the Protection of Geographical Indications, Appellations of Origin and Traditional Specialties Guaranteed, or under international treaties, including bilateral agreements, to which the Republic of Moldova is party.

Registration of an appellation of origin or a geographical indication generates the right to use thereof. A registered appellation of origin or a geographical indication may not be assigned, licensed and it may not form a subject matter of any real rights.

Any natural or legal person from the respective geographical area, who produces and/or processes and/or prepares products conforming to the specification for a protected appellation of origin or protected geographical indication, shall be entitled to apply to AGEPI, seeking to be granted the right to use it.

In this Section shall be published: data on applications for registration of geographical indications, appellations of origin, traditional specialties guaranteed; geographical indications, appellations of origin and traditional specialties guaranteed that have been granted protection in the Republic of Moldova; requests for grant of the right to use a protected appellation of origin or a protected geographical indication; data on grant of the right to use a protected appellation of origin or a protected geographical indication; data on renewal of the right to use a protected appellation of origin or a protected geographical indication; the Lists of Geographical Indications of the European Union proposed for protection in the Republic of Moldova on the bases of the Agreement between the Government of the Republic of Moldova and the European Union on the Protection of Geographical Indications for Agricultural Products and Foodstuffs.

Lista indicațiilor geografice sau a denumirilor de origine înregistrate

Se publică următoarele date: numărul curent, numărul și data de depozit, numărul de ordine și data înregistrării, indicația geografică protejată (IGP)/denumirea de origine protejată (DOP), clasa/produsul, solicitantul, codul țării conform normei ST.3 OMPI, numărul BOPI în care a fost publicată cererea de înregistrare

Nr. crt.	Nr. și data de depozit	Nr. și data înregistrării	IGP/DOP	Clasa/produsul	Solicitant, cod ST.3 OMPI	Nr. BOPI
1	DO-0021 20.09.2021	DO-14 28.05.2022	DOP DEALUL CRAVEȚ	33 - vin, vin spumant, vin spumant de calitate, vin spumant de calitate de tip aromat.	Asociația Obștească Asociația Vitivinicolă cu Denumire de Origine Protejată „DEALUL CRAVEȚ”, MD MD-5810, Budăi, Telenești, Republica Moldova	8/2019

V

Design industrial / Industrial design

Protecția juridică a desenelor și modelelor industriale în Republica Moldova se asigură în modul stabilit de Legea nr. 161/2007 privind protecția desenelor și modelelor industriale.

Cererea de înregistrare a desenului sau modelului industrial se depune la AGEPI, personal sau prin reprezentant, de către persoana care dispune de dreptul asupra desenului sau modelului industrial. Cererea trebuie să conțină documentele prevăzute la art. 32(1), (2) din Lege.

În prezenta Secțiune se publică datele referitoare la cererile de înregistrare a DMI, în special datele bibliografice cu indicarea produsului și reprezentările DMI; datele privind DMI înregistrate; datele privind DMI reînnoite; datele privind DMI înregistrate și cele reînnoite în Republica Moldova conform Aranjamentului de la Haga.

Desenele și modelele industriale înregistrate și reînnoite conform Aranjamentului de la Haga, la care Republica Moldova este parte, se publică în Buletinul de Desene și Modele Internaționale ("Bulletin des dessins et modes internationaux / International Designs Bulletin / Boletín de Dibujos y Modelos Internacionales"). Buletinul include atât datele bibliografice în limbile franceză, engleză și spaniolă, cât și reproducerea desenelor și modelelor industriale înregistrate și este expus pe Internet pe site-ul OMPI, accesibil publicului. În BOPI se publică listele acestor desene și modele industriale înregistrate în Republica Moldova, aranjate în ordinea numerelor de înregistrare internațională și a claselor CIDMI, precum și ale celor reînnoite în Republica Moldova, aranjate în ordinea numerelor de înregistrare internațională.

Ponderea semantică a părții verbale ce se conține în desenele sau modelele industriale nu se protejează.

Legal protection of industrial designs in the Republic of Moldova is provided in the mode established by Law No. 161/2007 on the Protection of Industrial Designs.

The industrial design application shall be filed with the AGEPI, in person or through a representative, by the person to whom the right to the industrial design belongs. The application shall contain the documents provided for in Art. 32(1), (2) of the Law.

In this Section shall be published data on ID registration applications, especially bibliographic data indicating the product and ID representations; data on registered ID; data on renewed ID; data on ID registered and renewed in the Republic of Moldova under the Hague Agreement.

Industrial designs registered and renewed under the Hague Agreement, to which the Republic of Moldova is party, shall be published in the Bulletin des dessins et modes internationaux / International Designs Bulletin / Boletín de Dibujos y Modelos Internacionales. The Bulletin comprises both bibliographic data in French, English and Spanish and registered industrial design reproductions and is exposed over the Internet on the WIPO site, accessible to the public. In BOPI shall be published the lists of industrial designs registered in the Republic of Moldova, arranged in the order of international registration numbers and ICID classes, as well as of those renewed in the Republic of Moldova, arranged in the order of international registration numbers.

The semantic portion of the verbal part contained in the industrial designs is not protected.

**CODURILE INID PENTRU IDENTIFICAREA DATELOR BIBLIOGRAFICE
REFERITOARE LA DESENE ȘI MODELE INDUSTRIALE, CONFORM NORMEI ST. 80 OMPI**

**LIST OF INID CODES CONCERNING BIBLIOGRAPHIC DATA RELATING
TO INDUSTRIAL DESIGNS, ACCORDING TO WIPO STANDARD ST. 80**

- (11) Numărul certificatului
Number of the certificate
- (15) Data înregistrării
Date of the registration
- (18) Data prevăzută de expirare a termenului de valabilitate a înregistrării
Expected expiration date of the registration
- (20) Numărul desenului și modelului industrial
Number of the industrial design
- (21) Numărul de depozit
Number of the application
- (22) Data de depozit
Date of filing of the application
- (23) Data priorității de expunere
Date of the exhibition priority
- (28) Numărul de desene și modele industriale
Number of industrial designs
- (30) Date referitoare la prioritate conform Convenției de la Paris
Data relating to priority under the Paris Convention
- (31) Numărul cererii prioritare
Number of the priority application
- (32) Data de depozit a cererii prioritare
Date of filing of the priority application
- (33) Țara cererii prioritare, codul conform normei ST. 3 OMPI
Country of the priority application, code according to WIPO Standard ST. 3
- (43) Data publicării cererii de înregistrare a desenului și modelului industrial
Date of publication of the application for the registration of the industrial design
- (44) Data publicării hotărârii de înregistrare a desenului și modelului industrial
Date of publication of the decision on registration of the industrial design
- (45) Data publicării certificatului
Date of publication of the certificate
- (46) Data de expirare a termenului de amânare a publicării
Date of expiration of deferment
- (51) Clasificarea internațională a desenelor și modelelor industriale (clasa și subclasa Clasificării de la Locarno)
International Classification for Industrial Designs (classes and subclasses of the Locarno Classification)
- (54) Indicarea produsului
Designation of product
- (55) Reprezentarea desenului și modelului industrial
Reproduction of the industrial design
- (57) Culorile revendicate
Indication of colors claimed

- (62) Numărul cererii divizionare
Number of the divisional application
- (71) Numele/denumirea și adresa solicitantului (solicitanților), codul țării conform normei ST. 3 OMPI
Name and address of the applicant(s), code of the country according to WIPO Standard ST. 3
- (72) Numele autorului (autorilor), codul țării conform normei ST. 3 OMPI
Name of the author(s), code of the country according to WIPO Standard ST. 3
- (73) Numele/denumirea și adresa titularului (titularilor), codul țării conform normei ST. 3 OMPI
Name and address of the owner(s), code of the country according to WIPO Standard ST. 3
- (74) Numele mandatarului autorizat
Name of the patent attorney
- (80) Datele de depozit internațional conform Aranjamentului de la Haga
Data related to the international registration of industrial designs under the Hague Agreement

**CODURILE OMPI PENTRU CODIFICAREA TITLURILOR INFORMAȚIILOR
REFERITOARE LA DESENE ȘI MODELE INDUSTRIALE, PUBLICATE
ÎN BULETINUL OFICIAL DE PROPRIETATE INTELECTUALĂ CONFORM NORMEI ST. 17**

**WIPO CODES ON CODING OF HEADINGS OF ANNOUNCEMENTS CONCERNING
INDUSTRIAL DESIGNS PUBLISHED IN THE OFFICIAL BULLETIN OF INTELLECTUAL
PROPERTY IN ACCORDANCE WITH THE STANDARD ST. 17**

- BA1L** Cereri de înregistrare a desenelor și modelelor industriale publicate
Applications for the registration of published industrial designs
- FF4L** Lista desenelor și modelelor industriale înregistrate
List of registered industrial designs
- FF4L** Lista desenelor și modelelor industriale înregistrate, aranjate în ordinea numerelor de înregistrare (semestrial)
List of registered industrial designs, grouped according to the numerical index (half-yearly)
- FF4L** Lista desenelor și modelelor industriale înregistrate, aranjate în ordinea claselor CIDMI (semestrial)
List of registered industrial designs, grouped in accordance with the ICID classes (half-yearly)
- FA9L** Lista desenelor și modelelor industriale retrase
List of withdrawn industrial designs
- FC4L** Lista desenelor și modelelor industriale respinse
List of rejected industrial designs
- FG4L** Lista certificatelor de înregistrare a desenelor și modelelor industriale eliberate
List of issued industrial design certificates
- FG4L** Lista desenelor și modelelor industriale înregistrate în Republica Moldova conform Aranjamentului de la Haga, aranjate în ordinea numerelor de înregistrare internațională (lunar, semestrial)
List of industrial designs registered under the Hague Agreement, grouped in accordance with international numerical index (monthly, half-yearly)
- FG4L** Lista desenelor și modelelor industriale înregistrate în Republica Moldova conform Aranjamentului de la Haga, aranjate în ordinea claselor CIDMI (lunar, semestrial)
List of industrial designs registered under the Hague Agreement, grouped in accordance with the ICID classes (monthly, half-yearly)

ND4L Lista desenelor și modelelor industriale reînnoite

List of renewed industrial designs

ND4L Lista desenelor și modelelor industriale reînnoite în Republica Moldova conform Aranjamentului de la Haga

List of industrial designs renewed under the Hague Agreement

FC9L Lista desenelor și modelelor industriale respinse în Republica Moldova conform Aranjamentului de la Haga, aranjate în ordinea numerelor de înregistrare internațională

List of industrial designs rejected in the Republic of Moldova according to the Hague Agreement, grouped in accordance with international numerical order

MK4L Lista certificatelor de înregistrare a desenelor și modelelor industriale al căror termen de valabilitate a expirat (inclusiv termenul de grație)

List of industrial design certificates the term of validity of which has expired (including the grace period)

NF4L Lista certificatelor de înregistrare a desenelor și modelelor industriale revalidate

List of revalidated industrial design certificates

BA1L Cereri de înregistrare a desenelor și modelelor industriale / Applications for registration of industrial designs

Orice persoană interesată are dreptul să depună la AGEPI opoziții sau observații motivate împotriva înregistrării desenelor sau modelelor industriale în termen de 3 luni de la data publicării acestor cereri în BOPI, dacă este îndeplinită cel puțin una din condițiile prevăzute la art. 26(1) din Legea nr. 161/2007 privind protecția desenelor și modelelor industriale.

Cererile de înregistrare a desenelor/modelelor industriale se publică în BOPI în ordinea claselor conform Clasificării de la Locarno.

Any person concerned may file with the AGEPI reasoned oppositions or observations against registration of industrial designs within 3 months following the date of publication of those applications in BOPI, if at least one of the conditions set forth in Art. 26(1) of the Law No. 161/2007 on the Protection of Industrial Designs has been met.

The applications for registration of the industrial designs shall be published in BOPI in the order of classes in accordance with the Locarno Classification.

(51) **LOC (13) Cl. 06-03**

(21) f 2022 0006

(22) 01.02.2022

(28) 4

(71) ARTWOOD S.R.L., MD

Str. Igor Vieru nr. 15, ap. 3,

MD-2075, Chişinău, Republica Moldova

(72) BUGA Maxim, MD

(54) **Mese**

(55)



1.1

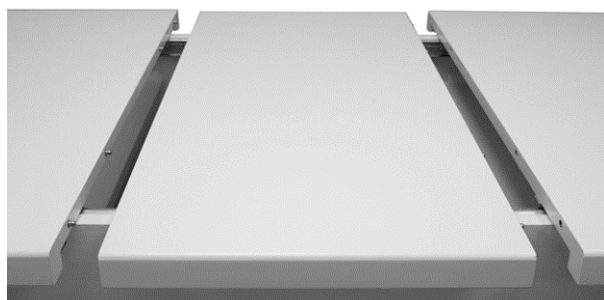

1.3



1.4

(21) f 2022 0006

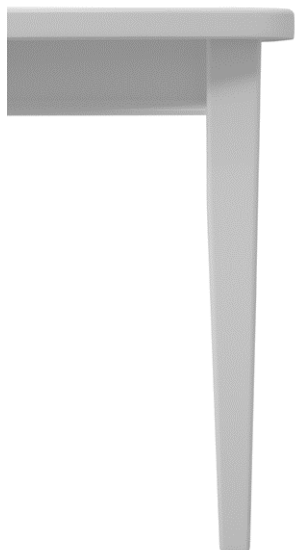

1.5



1.6



1.8

(21) f 2022 0006

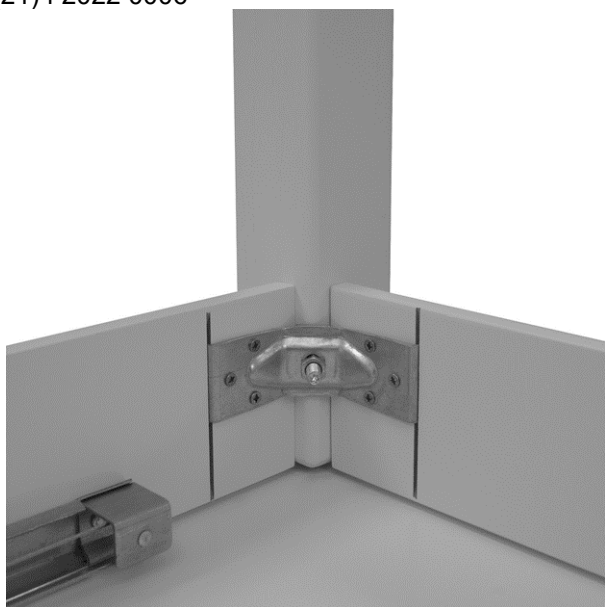

1.9



2.1



2.2

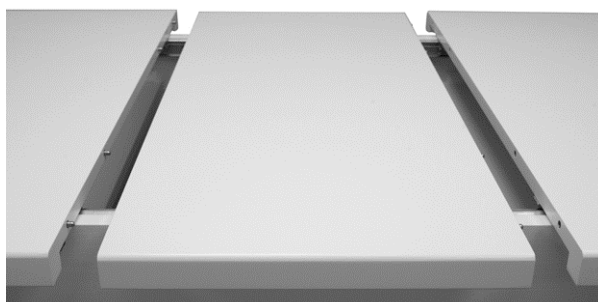

2.3

(21) f 2022 0006

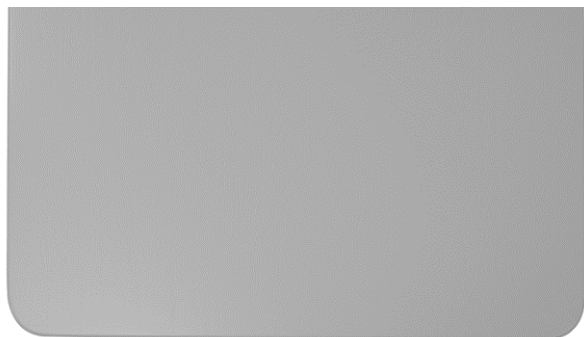

2.4



2.5



2.8

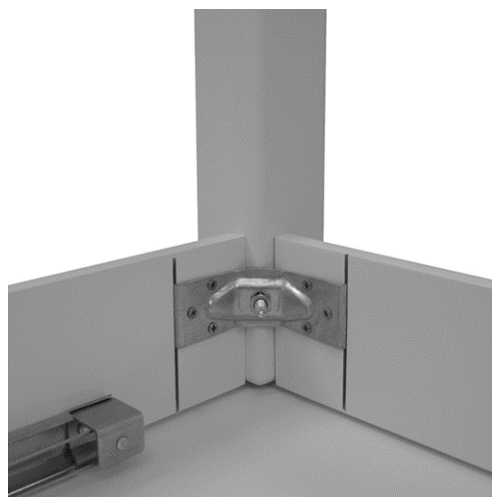

2.9

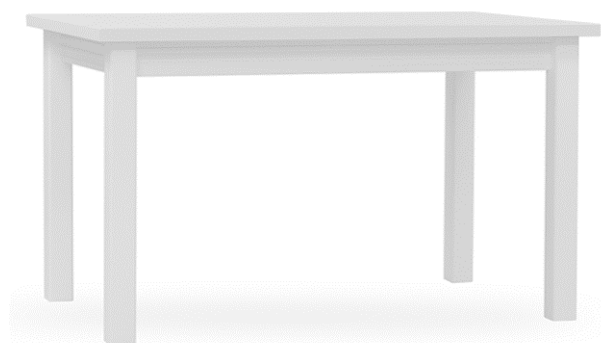

3.1

(21) f 2022 0006



3.2

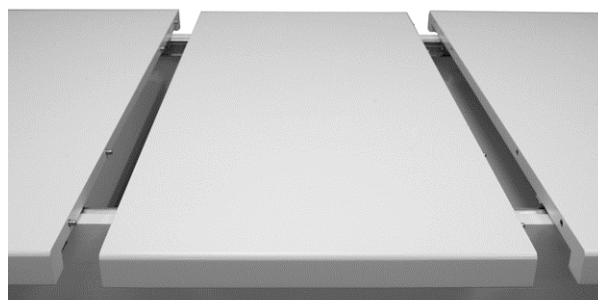

3.3

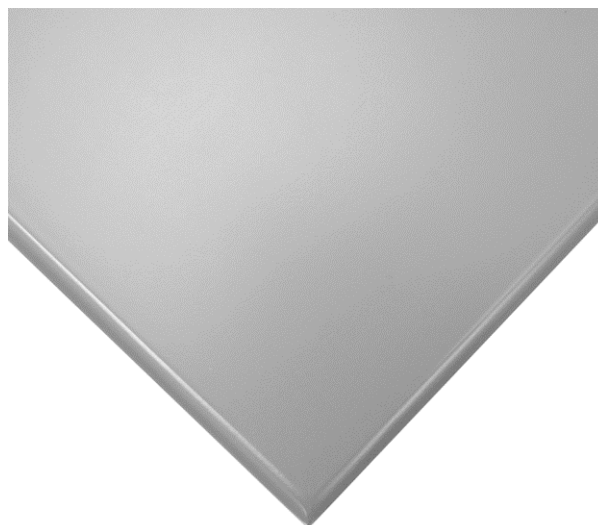

3.5

(21) f 2022 0006



3.6



3.8

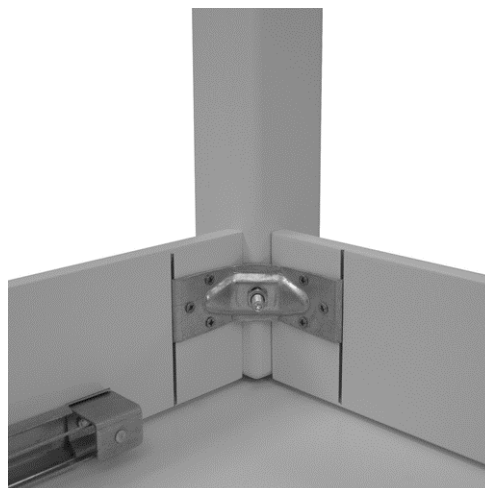

3.9



4.1

(21) f 2022 0006



4.2



4.3



4.4

(51) **LOC (13) Cl. 19-08**
(21) f 2022 0008
(22) 16.02.2022
(28) 5

(71) MILEȘȚII MICI, ÎNȚREPRINDERE DE
STAT, COMBINAT DE VINURI DE
CALITATE, MD
MD-6819, Mileștii Mici, Ialoveni,
Republica Moldova
(54) **Etichete**

(21) f 2022 0008

(55)

Remarcă: ponderea semantică a părții verbale nu se protejează

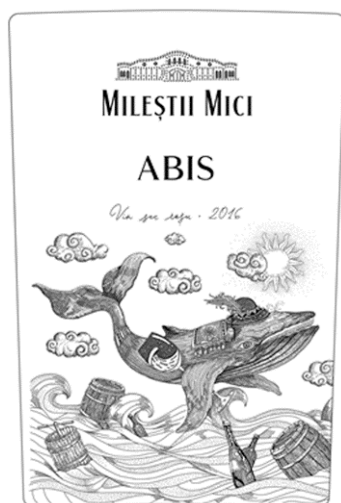

1



2



3



4



5

(51) LOC (13) CI. 25-01, 02

(21) f 2022 0022

(22) 27.05.2022

(28) 13

(71) ROOFART S.R.L., ÎNTRERINDERE MIXTĂ, MD

Str. Alba Iulia nr. 184/2, ap.(of.) 32,
MD-2071, Chișinău, Republica Moldova

(74) POPA Cristina

(54) Materiale de construcție profilate și
panouri parazăpadă pentru
acoperișuri

(55)

(21) f 2022 0022

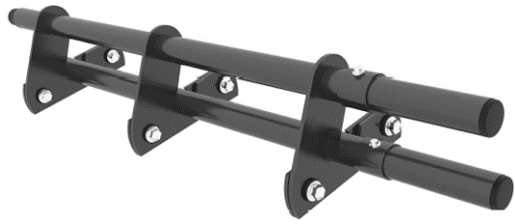

1.1



1.2



1.3

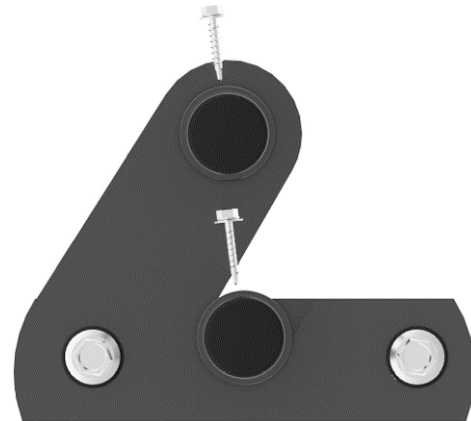

1.4



1.5

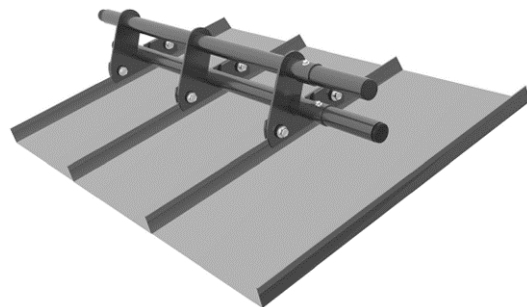

1.6

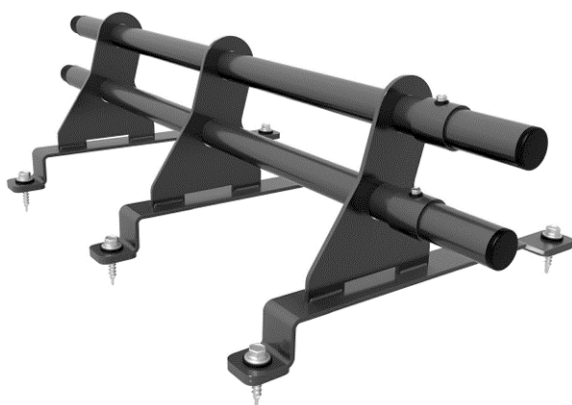

2.1



2.2

(21) f 2022 0022



2.3

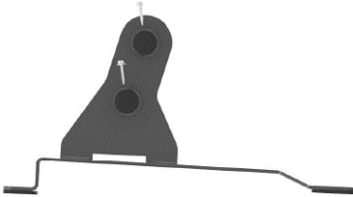

2.4

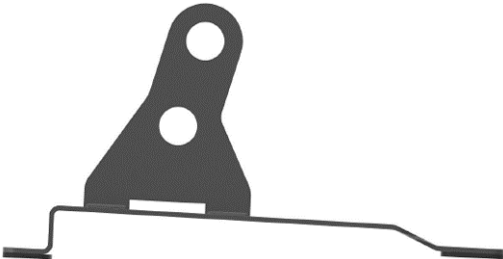

2.5



2.6

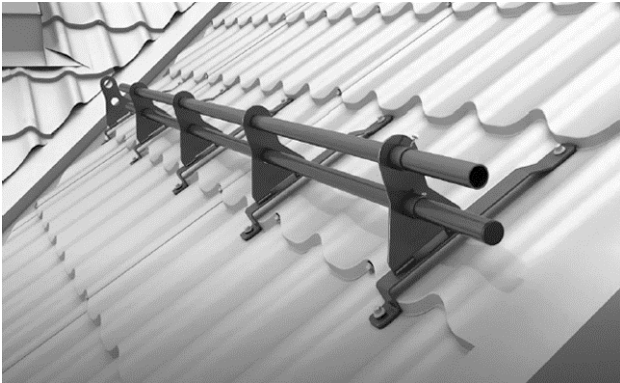

2.7

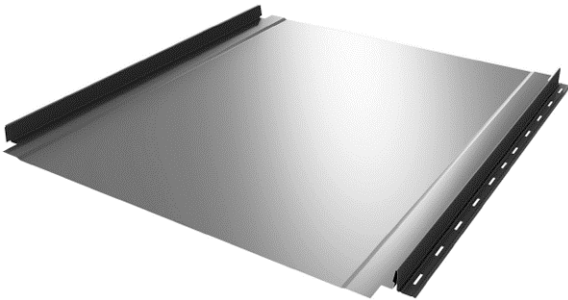

3.1



3.2

(21) f 2022 0022

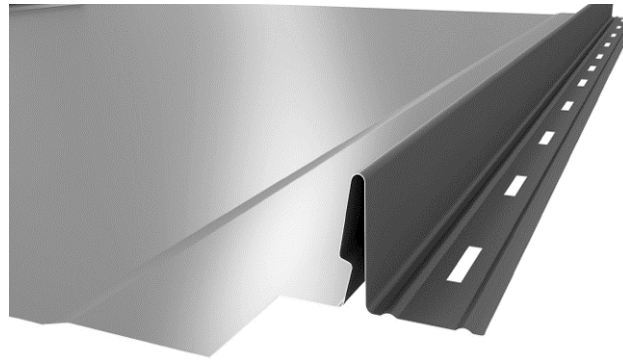

3.3

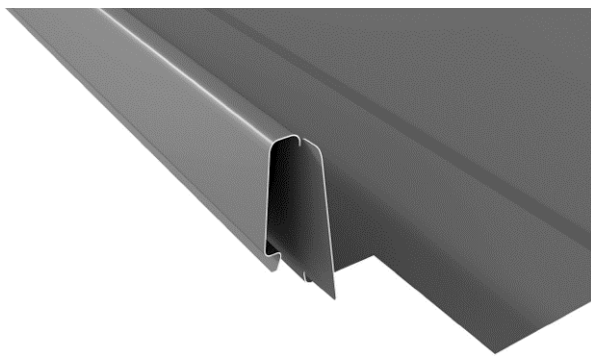

3.4

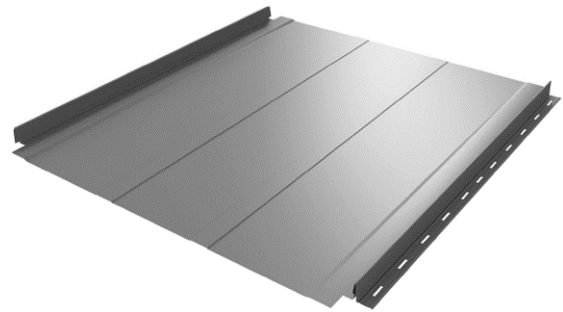

4.1

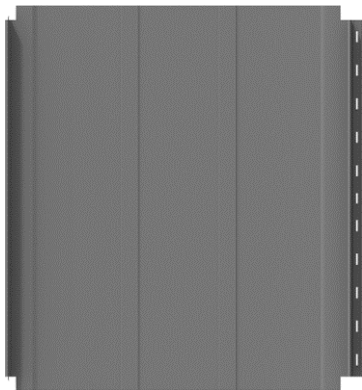

4.2



4.3

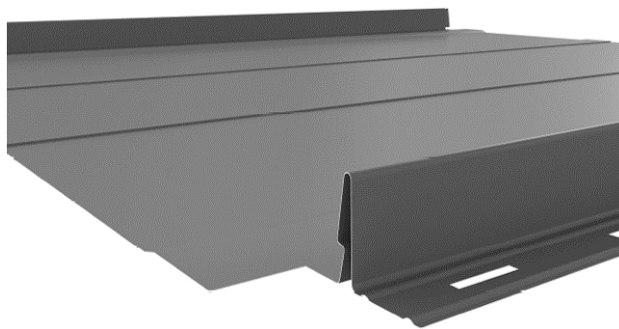

4.4

(21) f 2022 0022



5.1

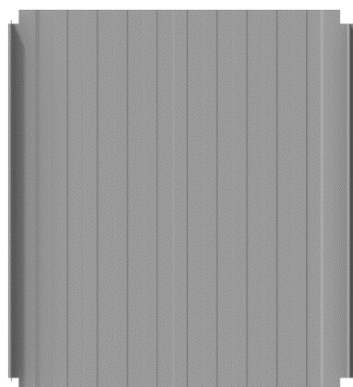

5.2



5.3

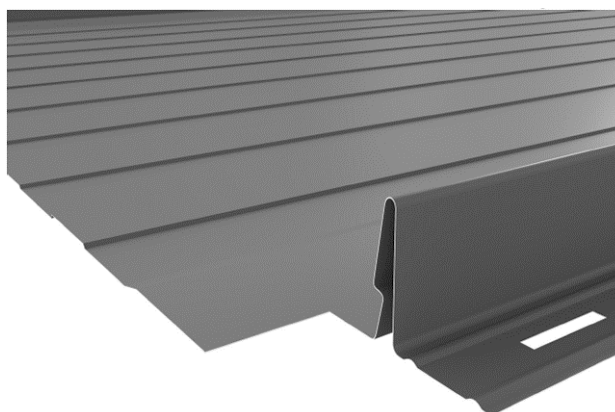

5.4

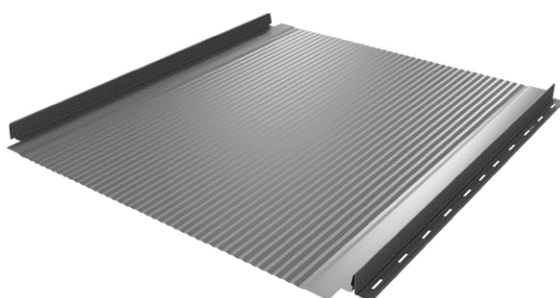

6.1

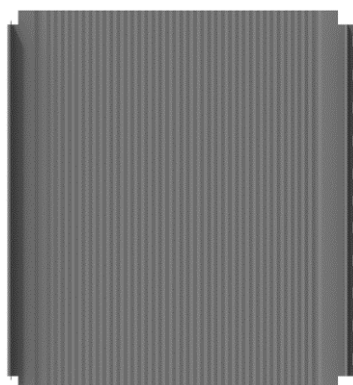

6.2



6.3

(21) f 2022 0022

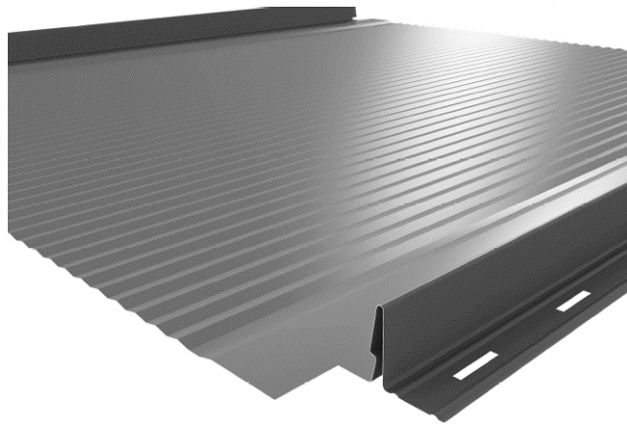

6.4

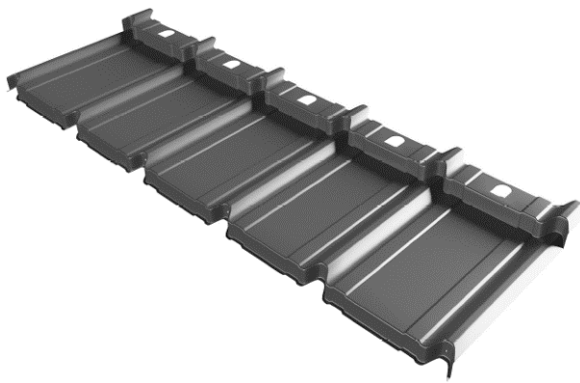

7.1



7.2



7.3



7.4

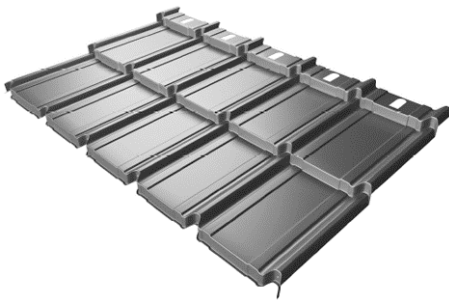

8.1



8.2

(21) f 2022 0022



8.3

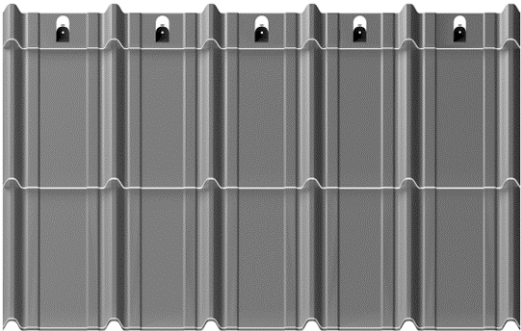

8.4



9.1

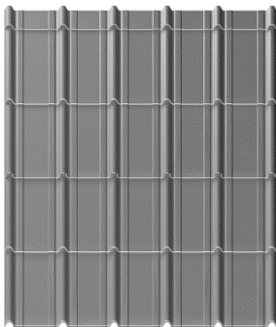

9.2



9.3

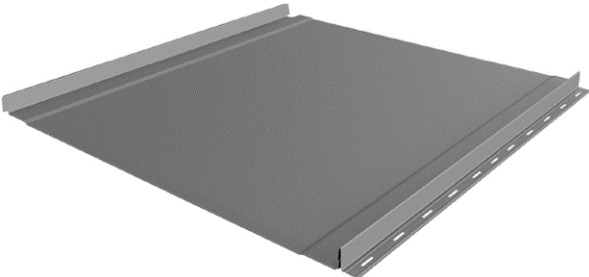

10.1

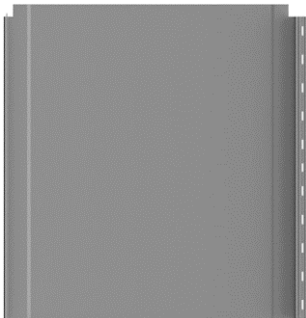

10.2



10.3

(21) f 2022 0022

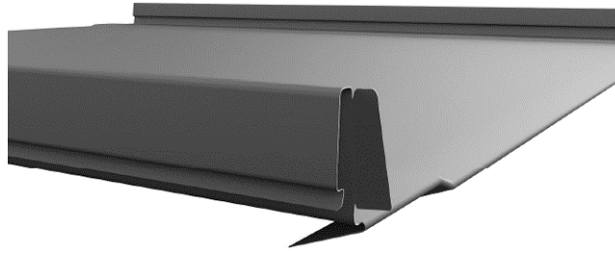

10.4

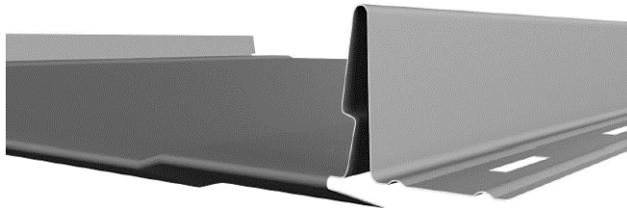

10.5

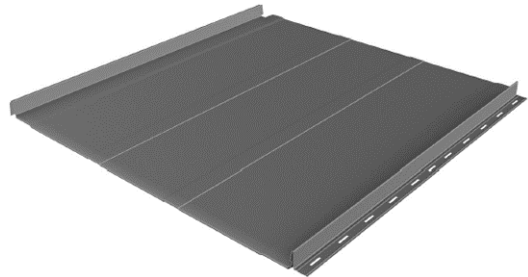

11.1

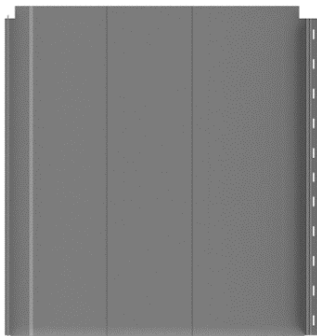

11.2



11.3

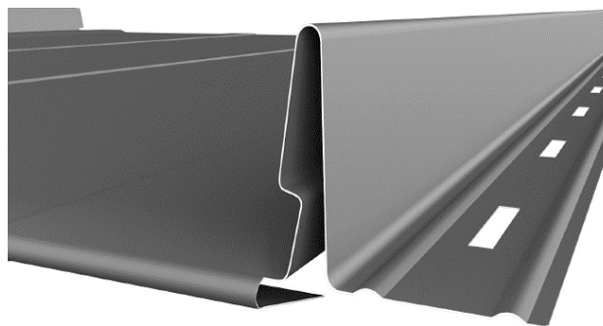

11.4

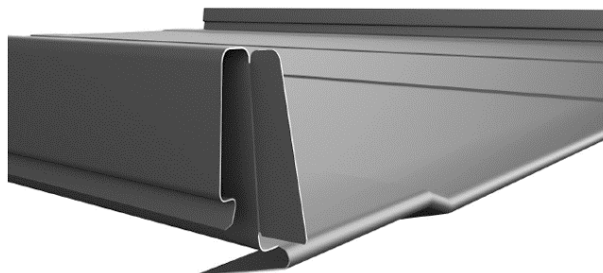

11.5

(21) f 2022 0022



12.1

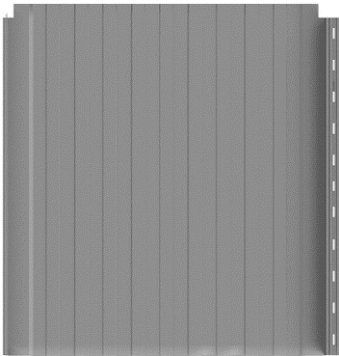

12.2



12.3

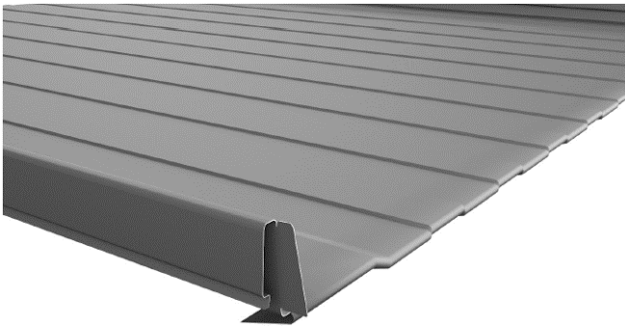

12.4

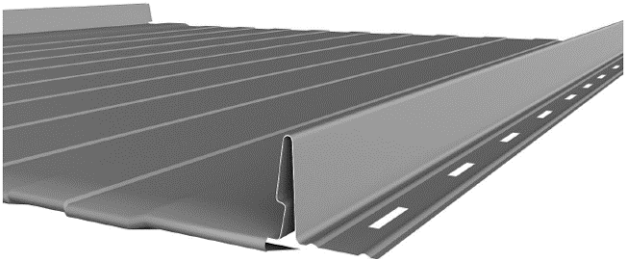

12.5



13.1

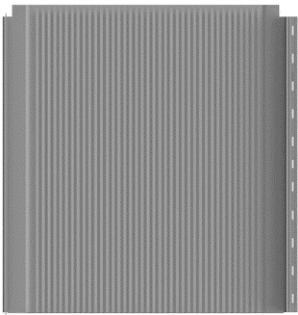

13.2



13.3

(21) f 2022 0022

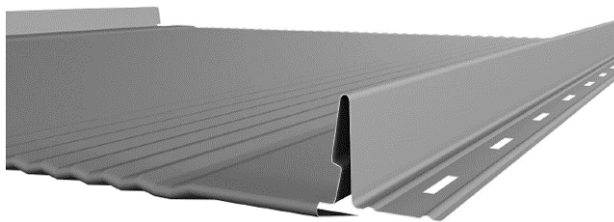

13.4

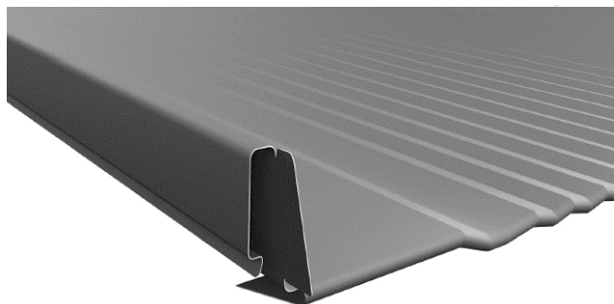

13.5

FF4L Lista desenelor și modelelor industriale înregistrate

Se publică următoarele date: numărul curent, numărul de depozit, data de depozit, clasele conform CIDMI, numărul de desene și modele industriale (numărul desenului și modelului industrial), titularul, codul țării conform normei ST. 3 OMPI, numărul BOPI în care a fost publicată cererea

Nr. crt.	(21) Nr. de depozit	(22) Data de depozit	(51) Clase	(28)(20) Nr. de desene și modele industriale (nr. desenului și modelului industrial)	(73) Titular, cod ST. 3 OMPI	(43) Nr. BOPI
1	f 2021 0042	28.07.2021	06-01	12 (3, 4, 5, 7, 8, 9, 12, 13, 15, 16, 18, 19)	PANMOBILI S.R.L., MD MD-3725, Pânășești, Strășeni, Republica Moldova	9/2021
2	f 2021 0043	03.08.2021	27-05	1	MÎRZA Ghenadie, MD Str. Alecu Russo nr. 55, ap. 292, MD-2044, Chișinău, Republica Moldova	1/2022

FG4L Lista certificatelor de înregistrare a desenelor și modelelor industriale eliberate

Se publică următoarele date: numărul curent, numărul certificatului, clasele conform CIDMI, numărul de depozit, data de depozit, numărul de desene și modele industriale, titularul, codul țării conform normei ST.3 OMPI, numărul BOPI în care a fost publicată înregistrarea

Nr. crt.	(11) Nr. certificatului	(51) Clase	(21) Nr. de depozit	(22) Data de depozit	(28) Nr. de desene și modele industriale	(73) Titular, cod ST.3 OMPI	(44) Nr. BOPI
1	1980	09-01, 02	f 2021 0027	17.05.2021	1	MAX & OIL S.R.L., MD	3/2022
2	1981	19-08	f 2020 0004	10.02.2020	18	SPOLEM-IMPEX S.R.L., MD	5/2022
3	1982	12-15	f 2021 0033	05.07.2021	1	Davanti Tyres Limited, GB	4/2022
4	1983	12-15	f 2021 0034	05.07.2021	1	Davanti Tyres Limited, GB	4/2022
5	1984	09-01	f 2021 0037	15.07.2021	1	BESCHIERU Nichita, MD	4/2022

ND4L Lista desenelor și modelelor industriale reînnoite

Se publică următoarele date: numărul curent, numărul certificatului, data expirării termenului de reînnoire, numărul de depozit, data de depozit, clasele conform CIDMI, numărul de desene și modele industriale reînnoite, titularul și adresa, codul țării conform normei ST. 3 OMPI, nr. BOPI în care a fost publicată înregistrarea

Nr. crt.	(11) Nr. certifica- tului	(18) Data expirării reînnoirii	(21) Nr. de depozit	(22) Data de depozit	(51) Clase	(28) Nr. de desene și modele industriale reînnoite	(73) Titularul și adresa, cod ST. 3 OMPI	(43)(44)(45) Nr. BOPI
1	2	3	4	5	6	7	8	9
1	1440	05.07.2027	f 2012 0068	05.07.2012	32-00	1	SULTAN Oleg, MD Str. Albișoara nr. 76, bloc 6, ap. 128, MD-2005, Chișinău, Republica Moldova	9/2012 4/2013 7/2013
2	1579	07.12.2027	f 2012 0114	07.12.2012	09-01	1	BESCHIERU Radu, MD Str. Nicolae Milescu Spătarul nr. 23, ap. 79, MD-2075, Chișinău, Republica Moldova	2/2014 10/2014 1/2015

1	2	3	4	5	6	7	8	9
3	1795	14.06.2027	f 2017 0028	14.06.2017	25-03	55	SUCIU Igor, MD Str. Ștefan cel Mare nr. 20, MD-3600, Ungheni, Republica Moldova	10/2017 7/2018 10/2018

FG4L Lista desenelor și modelelor industriale înregistrate în Republica Moldova conform Aranjamentului de la Haga, aranjate în ordinea numerelor de înregistrare internațională

Se publică următoarele date: numărul curent, numărul înregistrării internaționale, data înregistrării internaționale, data priorității, titularul, codul țării conform normei ST.3 OMPI, denumirea desenului și modelului industrial, clasele conform CIDMI, numărul de desene și modele industriale, data prevăzută de expirare a termenului de valabilitate a înregistrării, numărul Buletinului de Desene și Modele Internaționale (IDB) în care a fost publicată cererea de înregistrare

Nr. crt.	(11) Nr. înregistrării	(15) Data înregistrării (23)(30) Prioritate	(73) Titular, cod ST.3 OMPI	(54) Denumirea desenului și modelului industrial	(51) Clase	(28) Nr. de desene și modele industriale	(18) Valabilitate	Nr. IDB
1	DM/213110	02.03.2021	RENAULT s.a.s., FR	1. Lumină din spate pentru automobil; 2. Lumină din spate pentru vehicul; 3.-4. Far frontal pentru autovehicul / 1. Automobile taillight; 2. Vehicle taillight; 3.-4. Motor vehicle headlamp / 1. Feu arriere d'automobile; 2. Feu arriere de vehicule; 3.-4. Projecteur de vehicule automobile	26-06	4	02.03.2026	35/2021
2	DM/213538	24.03.2021	RENAULT s.a.s., FR	1. Lumină din spate; 2. Lumină din spate pentru automobil; 3.-4. Far frontal pentru vehicul / 1. Taillight; 2. Automobile taillight; 3.-4. Vehicle headlight / 1. Feu arriere; 2. Feu arriere d'automobile; 3.-4. Projecteur pour vehicule	26-06	4	24.03.2026	45/2021
3	DM/216019	19.08.2021 23.02.2021, 29771496, DAS: 7136, US	Apple Inc., US	1. Telecomandă (fără fir) / 1. Remote control (wireless) / 1. Telecommande (sans fil)	14-03	1	19.08.2026	35/2021
4	DM/216098	20.07.2021	DACHPOLL Sp. z o.o., PL	1.-41. Foaie de acoperire a acoperișului / 1.-41. Roof cover sheet / 1.-41. Feuille de couverture de toit	25-01	41	20.07.2026	36/2021
5	DM/218025	03.09.2021	NETATMO, FR	1. Telecomandă de intercomunicație și infraroșu / 1. Intercommunication and infrared remote	14-03	1	03.09.2026	52/2021

				controller / 1. Télécommande d'intercommunication et a infrarouges				
--	--	--	--	---	--	--	--	--

FG4L Lista desenelor și modelelor industriale înregistrate în Republica Moldova conform Aranjamentului de la Haga, aranjate în ordinea claselor CIDMI

Se publică următoarele date: clasele, numărul înregistrării internaționale, data înregistrării internaționale, data priorității, titularul, codul țării conform noimei ST.3 OMPI, denumirea desenului și modelului industrial, numărul de desene și modele industriale, data prevăzută de expirare a termenului de valabilitate a înregistrării, numărul Buletinului de Desene și Modele Internaționale (IDB) în care a fost publicată cererea de înregistrare

(51) Clase	(11) Nr. înregistrării	(15) Data înregistrării (23)(30) Prioritate	(73) Titular, cod ST.3 OMPI	(54) Denumirea desenului și modelului industrial	(28) Nr. de desene și modele industriale	(18) Valabilitate	Nr. IDB
14-03	DM/216019	19.08.2021 23.02.2021, 29771496, DAS: 7136, US	Apple Inc., US	1. Telecomandă (fără fir) / 1. Remote control (wireless) / 1. Télécommande (sans fil)	1	19.08.2026	35/2021
14-03	DM/218025	03.09.2021	NETATMO, FR	1. Telecomandă de intercomunicație și infraroșu / 1. Intercommunication and infrared remote controller / 1. Télécommande d'intercommunication et a infrarouges	1	03.09.2026	52/2021
25-01	DM/216098	20.07.2021	DACHPOLL Sp. z o.o., PL	1.-41. Foaie de acoperire a acoperișului / 1.-41. Roof cover sheet / 1.-41. Feuille de couverture de toit	41	20.07.2026	36/2021
26-06	DM/213110	02.03.2021	RENAULT s.a.s., FR	1. Lumină din spate pentru automobil; 2. Lumină din spate pentru vehicul; 3.-4. Far frontal pentru atuovehicul / 1. Automobile taillight; 2. Vehicle taillight; 3.-4. Motor vehicle headlamp / 1. Feu arriere d'automobile; 2. Feu arriere de vehicule; 3.-4. Projecteur de vehicule automobile	4	02.03.2026	35/2021
26-06	DM/213538	24.03.2021	RENAULT s.a.s., FR	1. Lumină din spate; 2. Lumină din spate pentru automobil; 3.-4. Far frontal pentru vehicul / 1. Taillight; 2. Automobile taillight; 3.- 4. Vehicle headlight / 1. Feu arriere; 2. Feu arriere d'automobile; 3.-4. Projecteur pour vehicule	4	24.03.2026	45/2021

VI



Modificări intervenite în statutul juridic al cererilor și titlurilor de protecție a obiectelor de proprietate industrială / Amendments in the legal status of applications and titles of protection of industrial property objects

În prezenta Secțiune sunt publicate modificările intervenite în situația juridică a cererilor și titlurilor de protecție: modificări ale denumirilor solicitanților/titularilor, ale adreselor acestora; date despre cererile retrase, respinse, repuse în termenele omise; titluri de protecție anulate, revalidate; decăderi din drepturi; date privind contractele de cesiune, licență, gaj și franchising; lista eratelor.

In the present Section there are published amendments made in the legal status of applications and titles of protection: amendments of the applicants/rightowners names, addresses thereof; data on withdrawn, rejected, refiled in the omitted terms applications; cancelled, reinstated titles of protection; deprivations of rights; data on assignment, license, pledge and franchising agreements; errata.

Lista modificărilor

Se publică următoarele date: numărul curent, obiectul de proprietate industrială, numărul depozitului, numărul titlului de protecție, numărul BOPI, datele inițiale, datele modificate

Nr crt	OPI	Nr. depozit	Nr. titlului de protecție	Nr. BOPI	Date inițiale	Date modificate
1	2	3	4	5	5	6
1	Cerere de înregistrare a mărcii	048164	-	10/2021	(510) NCL(11-2021) 03 - cosmetice; produse nemedicinale pentru îngrijirea pielii; produse de toaletă nemedicinale; parfumuri de uz personal.	(510) NCL(11-2021) 03 - cosmetice, și anume ruj de buze, fard de pleoape, fard de obraz, farduri, preparate cosmetice pentru gene, rimel și produse cosmetice pentru ochi și gene, cu excepția genelor false.
2	Cerere de înregistrare a mărcii	048441	-	9/2021	(540)  (526) Elementele mărcii asupra cărora solicitantul declară că renunță la invocarea oricărui drept exclusiv: „BĂTURĂ SLAB AL-COOLICĂ”, „Cocktail”, cu excepția executării grafice deosebite.	(540) 
3	Cerere de înregistrare a mărcii	048709	-	11/2021	(510) NCL(11-2021) 30 - cafea, ceai, cacao și înlocuitori de cafea; orez, paste făinoase și tăiței; tapioca și sago; făină și preparate din cereale; pâine, produse de patiserie și cofetărie; ciocolată; înghețată, șerburi și alte tipuri de gheață comestibilă; zahăr, miere, sirop de melasă; drojdie, praf de copt; sare; mirodenii, condimente, zarzavaturi conservate; oțet, sosuri și alte preparate de condimentare; gheață (apă înghețată).	(510) NCL(11-2021) 30 - bomboane, zefir.
4	Cerere de înregistrare a mărcii	048235	-	9/2021	(730) No.168 Jinghai East Rd., Chang'an, Dongguan, Guangdong, China	(730) No.1, Vivo Road, Chang'an, Dongguan, Guangdong, China
5	Cereri de înregistrare a mărcilor	048680 048681	- -	12/2021	(730) FMC Corporation, US 2929 Walnut Street, Philadelphia, Pennsylvania 19104, Statele Unite ale Americii FMC Agro Singapore Pte. Ltd., SG 77 Robinson Road, #13-00, Robinson 77, Singapore 068896, Singapore	(730) FMC Corporation, US 2929 Walnut Street, Philadelphia, Pennsylvania 19104, Statele Unite ale Americii FMC Agro Singapore Pte. Ltd., SG 10 Marina Boulevard, #40-01, Marina Bay Financial Centre, Singapore 018983, Singapore
6	Brevet de invenție european validat	e 2018 0407	MD/EP 3310333	6/2018 6/2020	(73) Estetra SPRL, BE	(73) Estetra SRL, BE

1	2	3	4	5	5	6
7	Mărci	002305 002307 002303 002314 002318 002309 002147 002149	2R 1148 2R 1191 2R 1216 2R 1250 2R 1253 2R 1292 2R 2366 2R 2368	3/1995 4/2004 9/2009 3/2013 6/2014 4/1995 4/2004 9/2009 3/2013 6/2014 5/1995 4/2004 9/2009 3/2013 6/2014 12/1995 4/2004 9/2009 3/2013 6/2014	(730) Three Lakes Drive, Northfield, Illinois, 60093, Statele Unite ale Americii 12/1995 4/2004 9/2009 3/2013 6/2014	(730) 200 E. Randolph Street, Chicago, Illinois 60601, Statele Unite ale Americii
8	Marcă	011838	R 10091	9/2003 2/2004	(730) 1900 Charleston Road, Mountain View, California 94043, Statele Unite ale Americii	(730) 700 Eubanks Drive, Vacaville CA 95688, Statele Unite ale Americii
9	Mărci	022473 033742	R 17774 25941	10/2008 3/2009 10/2017 12/2013 9/2014	(730) Janome Sewing Machine Compa- ny Limited, JP 1463, Hazama-Machi, Hachioji- Shi, Tokyo, Japonia	(730) JANOME Corporation, JP 1463 Hazama-Machi, Hachioji-Shi, Tokyo, Japonia
10	Marcă	030637	23523	4/2012 1/2013	(730) Str. Alba-Iulia nr. 148/3, MD-2051, Chișinău, Republica Moldova	(730) Str. Pietrăriei nr. 19, ap. 47, MD- 2024, Chișinău, Republica Moldo- va
11	Mărci	030915 031659	23716 24362	6/2012 3/2013 10/2012 10/2013	(730) JX Nippon Oil & Energy Corpora- tion, JP	(730) JXTG Nippon Oil & Energy Corpo- ration, JP
12	Marcă	031119	24141	8/2012 8/2013	(730) Industriestraße 25, 49201 Dissen, Germania	(730) Dieter-Fuchs-Strasse 10, 49201 Dissen, Germania
13	Marcă	030305	24462	1/2012 11/2013 6/2014	(730) Blount, Inc., societate înregistrată ca o corporație în conformitate cu legislația statului Delaware, US 4909 S.E. International Way, Port- land, Oregon 97269, Statele Unite ale Americii	(730) Oregon Tool, Inc., US 4909 S.E. International Way, Port- land, Oregon 97222-0080, Statele Unite ale Americii
14	Mărci	032545 032546	25209 25210	5/2013 4/2014	(730) 2 Avenue du Général de Gaulle, 92140 Clamart, Franța	(730) 14-16 Boulevard Garibaldi, 92130 ISSY LES MOULINEAUX, Franța
15	Mărci	035546 035547 035548 035549 035550	26822 26823 26824 26825 26826	9/2014 5/2015 5/2022	(730) Hankook Technology Group CO., LTD., KR	(730) HANKOOK & COMPANY CO., LTD., KR
16	Marcă	035179	29339	9/2014 5/2017	(730) Str. Petru Zadnipru nr. 2, ap. 163, MD-2044, Chișinău, Republica Moldova	(730) Str. Uzinelor nr. 8/1, MD-2075, Chișinău, Republica Moldova

Lista contractelor de cesiune

Se publică următoarele date: numărul curent, obiectul de proprietate industrială, numărul și data depozitului, date despre prioritate, numărul titlului de protecție, numărul BOPI, date despre cedent, date despre cesionar, numărul și data înregistrării contractului

Nr. crt.	OPI	Nr. și data depozitului	Nr. titlului de protecție	Nr. BOPI	Date despre cedent	Date despre cesionar	Nr. și data înregistrării contractului
1	Marcă	004118 30.12.1994 60438, 1971.12.20, SU	2R 3193	2/1996 10/2003 4/2005 6/2005 1/2015	(730) BLACK & DECKER INC., corporație organizată și existență conform legilor statului Delaware, US 1207 Drummond Plaza, Newark, Delaware 19711, Statele Unite ale Americii	(730) BÖLLHOFF PRODUKTION GmbH, DE Archimedesstrasse 1-4 33649 Bielefeld, Germania	3569 07.06.2022
2	Mărci	011751 28.08.2002	R 9949	7/2003 12/2003 9/2012 5/2018	(730) Noxell Corporation, US 11050 York Road, Hunt Valley, Maryland 21030-2098, Statele Unite ale Americii	(730) Wella Operations US LLC, US 4500 Park Granada, Suite 100, Calabasas, CA 91302, Statele Unite ale Americii	3575 07.06.2022
3	Marcă	015581 22.10.2004	R 13593	12/2005 6/2006 1/2014 6/2014	(730) Omar Kassem Alesayi Marketing Co. Ltd., SA Frimex Plaza - Al-Andalus District - Ibrahim Al-Juffali St Off Prince Mohamed Ben Abdul Aziz St. (TAHLIA) P.O. Box 8680 - Jeddah 21492, Arabia Saudită	(730) National Food Industries Co. Ltd., SA Frimex Plaza-Ibrahim Al-Juffali St., Al-Andalus District, P.O. Box 8680 Jeddah 21492, Arabia Saudită	3578 07.06.2022
4	Cereri de înregistrare a mărcii	048903 07.10.2021	-	1/2022	(730) BRÎNZĂ Sergiu, MD Str. Andrei Doga nr. 2, bloc 1, ap. 59, MD-2024, Chișinău, Republica Moldova	(730) Cristian Colzani, IT Benvenuto Cellini, 26, I-20020 Solaro, Italia	3580 08.06.2022
5	Marcă	041770 20.12.2017	31761	4/2012 2/2019 3/2022	(730) Fitbit LLC, a Limited liability company organized under laws of State of Delaware, US 199 Fremont Street, 14th Floor, San Francisco, California 94105, Statele Unite ale Americii	(730) Google LLC, a Limited Liability Company organized under laws of State of Delaware, US 1600 Amphitheatre Parkway, Mountain View, California 94043, Statele Unite ale Americii	3581 08.06.2022
6	Marcă	002779 06.09.1994 70786, 1975.01.17, SU	2R 1455	6/1995 3/2005 7/2014 3/2022	(730) ONKYO HOME ENTERTAINMENT CORPORATION, JP 1-1-41 Kawamata, Higashiosaka-shi, Osaka, 577-0063, Japonia	(730) Onkyo Technology Kabushiki Kaisha, JP 1-1-41 Kawamata, Higashiosaka-shi, Osaka, 577-0063, Japonia	3582 08.06.2022

Lista contractelor de licență

Se publică următoarele date: numărul curent, obiectul de proprietate industrială, numărul titlului de protecție, date despre licențiar, date despre licențiat, informații privind de licență, numărul și data înregistrării contractului

Nr. crt.	OPI	Nr. și data de depozit	Nr. titlului de protecție	Nr. BOPI	Licențiar	Licențiat	Informații privind contractul de licență	Nr. și data înregistrării contractului
1	Mărci	046158 09.06.2020 046157 09.06.2020	34868 34961	8/2020 5/2021 8/2020 6/2021	(730) Corrado Palmas, MD Str. Ismail nr. 88, ap. 45, MD-2001, Chișinău, Republica Moldova	(791) S.O.S. Smile Dental Services S.R.L., MD Str. Ismail nr. 88, of. 2, MD-2001, Chișinău, Republica Moldova	1. Licență exclusivă. 2. Termenul de acțiune al contractului de la 04.01.2022 până la 04.01.2025, cu posibilitatea prelungirii ter-	3576 07.06.2022

						menului în condițiile pct. 9.2 din contract. 3. Teritoriul de acțiune al contractului - Republica Moldova.
--	--	--	--	--	--	---

FA9A Lista cererilor de brevet de invenție retrase

Se publică următoarele date: numărul curent, codul țării conform normei ST. 3 OMPI, numărul depozitului, data depozitului, numărul BOPI în care a fost publicată cererea de brevet de invenție, articolul din Legea nr.50/2008 în baza căruia a fost retrasă cererea

Nr. crt.	Cod ST. 3 OMPI	(21) Nr. depozit	(22) Data depozit	(41) Nr. BOPI	Art.
1	US	a 2017 0027	2015.09.22	8/2017	46, 91(2)
2	MD	a 2021 0001	2021.01.28	-	56
3	CA	a 2021 0022	2021.04.19	-	56

FC9A Lista cererilor de brevet de invenție respinse

Se publică următoarele date: numărul curent, codul țării conform ST. 3 OMPI, numărul depozitului, data depozitului, numărul BOPI în care a fost publicată cererea de brevet de invenție, articolul din Legea nr.50/2008 în baza căruia a fost respinsă cererea

Nr. crt.	Cod ST. 3 OMPI	(21) Nr. depozit	(22) Data depozit	(41) Nr. BOPI	Art.
1	MD	a 2020 0073	2020.10.15	4/2022	10
2	MD	a 2021 0016	2021.03.30	-	8

MM4A Lista brevetelor de invenție a căror valabilitate a încetat înainte de termen prin neachitarea taxei de menținere în vigoare a brevetului, conform art. 68 din Legea nr. 50/2008 (cu dreptul de restabilire)

Se publică următoarele date: numărul curent, titularul și codul țării conform normei ST.3 OMPI, numărul brevetului, numărul depozitului, data depozitului, data încetării valabilității

Nr. crt.	(73) Titular, cod ST.3 OMPI	(11) Nr. brevet	(21) Nr. depozit	(22) Data depozit	Data încetării valabilității
1	UNIVERSITATEA DE STAT DIN MOLDOVA, MD	4482	a 2016 0149	2016.12.23	2021.12.23
2	UNIVERSITATEA DE STAT DE MEDICINĂ ȘI FARMACIE „NICOLAE TESTEMIȚANU” DIN REPUBLICA MOLDOVA, MD	4502	a 2016 0139	2016.12.15	2021.12.15
1	2	3	4	5	6
3	UNIVERSITATEA DE STAT DE MEDICINĂ ȘI FARMACIE „NICOLAE TESTEMIȚANU” DIN REPUBLICA MOLDOVA, MD	4503	a 2016 0140	2016.12.15	2021.12.15
4	INSTITUTUL DE CHIMIE, MD	4505	a 2016 0146	2016.12.21	2021.12.21
5	INSTITUTUL DE CHIMIE, MD	4515	a 2016 0145	2016.12.21	2021.12.21
6	INSTITUTUL DE CHIMIE, MD	4519	a 2017 0068	2016.12.21	2021.12.21
7	UNIVERSITATEA DE STAT DIN MOLDOVA, MD	4520	a 2016 0141	2016.12.16	2021.12.16
8	UNIVERSITATEA DE STAT DIN MOLDOVA, MD	4541	a 2016 0135	2016.12.02	2021.12.02
9	UNIVERSITATEA DE STAT DIN MOLDOVA, MD	4568	a 2016 0148	2016.12.23	2021.12.23
10	ODOBESCU Serghei, MD; IMBIROVSKI Vladimir, MD	4705	a 2018 0112	2018.12.19	2021.12.19

MM4A Lista brevetelor de invenție a căror valabilitate a încetat înainte de termen prin neachitarea taxei de menținere în vigoare a brevetului, conform art. 68 din Legea nr. 50/2008, pentru care termenul de restabilire a expirat

Se publică următoarele date: numărul curent, titularul și codul țării conform normei ST. 3 OMPI, numărul brevetului, numărul depozitului, data depozitului, data încetării valabilității

Nr. crt.	(73) Titular, cod ST. 3 OMPI	(11) Nr. brevet	(21) Nr. depozit	(22) Data depozit	Data încetării valabilității
1	SOCIETATEA PE ACȚIUNI INSTITUTUL DE CERCETĂRI ȘTIINȚIFICE „ELIRI”, MD	4046	a 2009 0139	2009.12.23	2020.12.23
2	LABORATOIRE HRA-PHARMA, FR	4591	a 2015 0060	2013.12.05	2020.12.05

FA9Y Lista cererilor de brevet de invenție de scurtă durată retrase

Se publică următoarele date: numărul curent, codul țării conform normei ST. 3 OMPI, numărul depozitului, data depozitului, numărul BOPI în care a fost publicată cererea de brevet de invenție, articolul din Legea nr.50/2008 în baza căruia a fost retrasă cererea

Nr. crt.	Cod ST. 3 OMPI	(21) Nr. depozit	(22) Data depozit	(41) Nr. BOPI	Art.
1	MD	s 2020 0039	2020.04.30	11/2021	91 (1), (2)
2	MD	s 2020 0111	2020.09.14	3/2022	91 (1), (2)

FC9Y Lista cererilor de brevet de invenție de scurtă durată respinse

Se publică următoarele date: numărul curent, codul țării conform ST. 3 OMPI, numărul depozitului, data depozitului, numărul BOPI în care a fost publicată cererea de invenție, articolul din Legea nr.50/2008 în baza căruia a fost respinsă cererea

Nr. crt.	Cod ST. 3 OMPI	(21) Nr. depozit	(22) Data depozit	(41) Nr. BOPI	Art.
1	MD	s 2020 0084	2020.07.24	1/2022	12(1)
2	MD	s 2021 0080	2021.09.27	-	12(1)
3	MD	s 2021 0081	2021.09.27	-	12(2)

MM9Y Lista brevetelor de invenție de scurtă durată a căror valabilitate a încetat înainte de termen prin neachitarea taxei de menținere în vigoare a brevetului, conform art. 68 din Legea nr. 50/2008 (cu dreptul de restabilire)

Se publică următoarele date: numărul curent, titularul și codul țării conform normei ST.3 OMPI, numărul brevetului, numărul depozitului, data depozitului, data încetării valabilității

Nr. crt.	(73) Titular, cod ST.3 OMPI	(11) Nr. brevet	(21) Nr. depozit	(22) Data depozit	Data încetării valabilității
1	2	3	4	5	6
1	UNIVERSITATEA DE STAT DE MEDICINĂ ȘI FARMACIE „NICOLAE TESTEMIȚANU” DIN REPUBLICA MOLDOVA, MD	1154	s 2016 0145	2016.12.08	2021.12.08
2	UNIVERSITATEA DE STAT DE MEDICINĂ ȘI FARMACIE „NICOLAE TESTEMIȚANU” DIN REPUBLICA MOLDOVA, MD	1155	s 2016 0146	2016.12.08	2021.12.08
3	INSTITUTUL DE GENETICĂ, FIZIOLOGIE ȘI PROTECȚIE A PLANTELOR, MD	1161	s 2016 0142	2016.12.02	2021.12.02

1	2	3	4	5	6
4	UNIVERSITATEA DE STAT DE MEDICINĂ ȘI FARMACIE „NICOLAE TESTEMIȚANU” DIN REPUBLICA MOLDOVA, MD	1169	s 2016 0143	2016.12.06	2021.12.06
5	UNIVERSITATEA DE STAT DE MEDICINĂ ȘI FARMACIE „NICOLAE TESTEMIȚANU” DIN REPUBLICA MOLDOVA, MD	1171	s 2016 0156	2016.12.23	2021.12.23
6	CEAPA Grigore, MD	1174	s 2016 0149	2016.12.16	2021.12.16
7	UNIVERSITATEA TEHNICĂ A MOLDOVEI, MD	1217	s 2016 0155	2016.12.22	2021.12.22
8	ABABII Tudor, MD	1430	s 2019 0130	2019.12.18	2021.12.18
9	CHELE Nicolae, MD; TOPALO Valentin, MD; DABIJA Ion, MD; CHELE Dumitru, MD	1445	s 2019 0124	2019.12.17	2021.12.17
10	CHELE Nicolae, MD; TOPALO Valentin, MD; DABIJA Ion, MD; CHELE Dumitru, MD	1446	s 2019 0125	2019.12.17	2021.12.17

FC9E Lista cererilor de publicare a traducerii fascicului de brevet european respinse

Se publică următoarele date: numărul curent, codul țării conform ST. 3 OMPI, numărul depozitului, data depozitului, numărul BOPI în care a fost publicată cererea de brevet european, articolul din Legea nr.50/2008 în baza căruia a fost respinsă cererea

Nr. crt.	Cod ST. 3 OMPI	(21) Nr. depozit	(22) Data depozit	(41) Nr. BOPI	Art.
1	US	e 2018 0328	2016.06.02	5/2018	48(4)

MM4E Lista brevetelor europene validate a căror valabilitate a încetat înainte de termen prin neachitarea taxei de menținere în vigoare a brevetului, conform art. 68 din Legea nr. 50/2008 (cu dreptul de restabilire)

Se publică următoarele date: numărul curent, titularul și codul țării conform normei ST.3 OMPI, numărul brevetului, numărul depozitului MD/EP, data depozitului, data încetării valabilității

Nr. crt.	(73) Titular, cod ST.3 OMPI	(11) Nr. brevet	(21) Nr. depozit MD/EP	(22) Data depozit	Data încetării valabilității
1	NEW GLUTEN WORLD S.R.L., IT	MD/EP 3389400	e 2018 1014 16823236.1	2016.12.16	2021.12.16
2	AZIENDE CHIMICHE RIUNITE ANGELINI FRANCESCO A.C.R.A.F. S.P.A., IT	MD/EP 3233827	e 2017 0189 15808404.6	2015.12.14	2021.12.14
3	PFIZER INC., US	MD/EP 3397631	e 2018 1083 16823054.8	2016.12.16	2021.12.16

LD4E Publicarea traducerii fasciculului de brevet european validat în Republica Moldova menținut în forma limitată / Publication of the translation of the European patent specification validated in the Republic of Moldova, maintained in limited form / Публикация перевода патентного документа валидированного в Республике Молдова европейского патента, поддерживаемого в ограниченной форме

- (11) **MD/EP 3411411 (13) T4**
- (15) Revendicări
Descrierea
- (51) **Int.Cl.:** C07D 401/12 (2006.01.01)
C07D 231/56 (2006.01.01)
C07D 209/40 (2006.01.01)
C07D 209/42 (2006.01.01)
C07D 209/48 (2006.01.01)
C07D 487/04 (2006.01.01)
C07D 471/04 (2006.01.01)
C07D 403/12 (2006.01.01)
C07D 403/04 (2006.01.01)
C07D 403/06 (2006.01.01)
A61K 31/416 (2006.01.01)
A61K 31/4439 (2006.01.01)
A61K 31/404 (2006.01.01)
A61K 31/4035 (2006.01.01)
A61P 37/00 (2006.01.01)
A61P 37/06 (2006.01.01)
A61P 25/00 (2006.01.01)
A61P 25/28 (2006.01.01)
A61P 13/12 (2006.01.01)
A61P 9/00 (2006.01.01)
A61P 21/04 (2006.01.01)
C07D 401/04 (2006.01.01)
C07D 401/06 (2006.01.01)
C07D 401/14 (2006.01.01)
C07D 405/12 (2006.01.01)
C07D 209/12 (2006.01.01)
A61P 13/00 (2006.01.01)
- (21) e 2018 1197
- (96) 17748044.9, 2017.02.01
- (97) 3411411, 2018.12.12
- (80) (49) EPB nr. 20/2021, 2021.05.19
BOPI 11/2021
- (87) WO 2017/136395, 2017.08.10
- (31) 201662289653P
- (32) 2016.02.01
- (33) US
- (71)(73) BIOCRYST PHARMACEUTICALS INC.,
US
- (72) KOTIAN Pravin L., US; BABU Yarlaga
gadda S., US; ZHANG Weihe, US;
VOGETI Lakshminarayana, US; WU
Minwan, US; CHINTAREDDY Venkat R.,
US; RAMAN Krishnan, US
- (74) GLAZUNOV Nicolae
- (54) **Derivați de 1H-indazol-3-carboxamidă și compuși înrudiți ca inhibitori ai factorului D pentru tratarea bolilor caracterizate de activitate aberantă a sistemului complementar, cum ar fi de exemplu tulburări imunologice 1H-indazole-3-carboxamide derivatives and related compounds as factor D inhibitors for treating diseases characterized by aberrant complement system activity, such as e.g. immunological disorders**
Производные 1H-индазол-3-карбоксамиды и родственные соединения в качестве ингибиторов фактора D для лечения заболеваний, характеризующихся aberrантной активностью системы комплемента, таких как, например, иммунологические нарушения
- (57) Se dezvăluie compuși conform formulei I și săruri acceptabile farmaceutic ale acestora. Compușii sunt inhibitori ai sistemului complementar. De asemenea, se furnizează compoziții farmaceutice care cuprind un compus conform formulei I și metode prin care se utilizează compușii și compozițiile în tratamentul și prevenția bolilor și afecțiunilor caracterizate prin activitate aberantă a sistemului complementar.
- Revendicări: 18
- *
* *
- (57) Disclosed are compounds of formula (I), and pharmaceutically acceptable salts thereof. The compounds are inhibitors of the complement system. Also provided are pharmaceutical compositions comprising a compound of formula (I), and methods involving use of the compounds and compositions in the treatment and prevention of diseases and conditions characterized by aberrant complement system activity.
- Claims: 18
- (I);

MM9E Lista brevetelor pentru soi de plantă ale căror valabilitate a încetat înainte de termen prin neachitarea taxei de menținere în vigoare a brevetului, conform art. 59 din Legea nr. 39/2008 (cu termenul de restabilire expirat)

Se publică următoarele date: numărul curent, titularul și codul țării conform normei ST.3 OMPI, numărul brevetului, numărul depozitului, data depozitului, data publicării hotărârii de acordare a brevetului, data încetării valabilității

Nr. crt.	(73) Titular, cod ST.3 OMPI	(11) Nr. brevet	(21) Nr. depozit	(22) Data depozit	(45) Data publicării hotărârii de acordare	Data încetării valabilității
1	INSTITUȚIA PUBLICĂ, INSTITUTUL DE CERCETĂRI PENTRU CULTURILE DE CÎMP „SELECȚIA”, MD	111	v 2002 0015	2002.06.18	2012.09.30	2020.09.30
2	INSTITUȚIA PUBLICĂ, INSTITUTUL DE CERCETĂRI PENTRU CULTURILE DE CÎMP „SELECȚIA”, MD	140	v 2010 0002	2010.01.15	2013.09.30	2020.09.30

Lista cererilor de înregistrare a mărcilor retrase

Se publică următoarele date: numărul curent, numărul de depozit, data de depozit, data retragerii cererii, motivele de retragere în conformitate cu Legea nr. 38/2008, numărul BOPI în care a fost publicată cererea de înregistrare a mărcii

Nr. crt.	(210) Nr. de depozit	(220) Data de depozit	Data retragerii	Motivele de retragere	Nr. BOPI
1	044103	09.04.2019	02.06.2022	Art. 44 (4) a	6/2019
2	045763	16.03.2020	10.06.2022	Art. 44 (4) a	6/2020
3	046119	10.06.2020	13.06.2022	Art. 44 (4) a	8/2020
4	046203	19.06.2020	20.06.2022	Art. 44 (4) a	11/2020
5	046278	06.07.2020	20.06.2022	Art. 44 (4) a	11/2020
6	046473	03.08.2020	23.06.2022	Art. 44 (4) a	10/2020
7	046595	18.08.2020	20.06.2022	Art. 44 (4) a	11/2020
8	046599	19.08.2020	10.06.2022	Art. 44 (4) a	11/2020
9	046822	22.09.2020	23.06.2022	Art. 44 (4) a	12/2020
10	047298	28.12.2020	02.06.2022	Art. 44 (4) a	3/2021
11	047388	22.01.2021	10.06.2022	Art. 44 (4) a	3/2021
12	049100	09.11.2021	02.06.2022	Art. 44 (1)	1/2022

Lista cererilor de înregistrare a mărcilor respinse

Se publică următoarele date: numărul curent, numărul de depozit, data de depozit, denumirea mărcii, solicitantul și codul țării conform normei ST.3 OMPI, data expedierii deciziei de respingere, numărul BOPI în care a fost publicată cererea de înregistrare a mărcii

Nr crt.	(210) Nr. de depozit	(220) Data de depozit	(540) Reproducerea mărcii	(730) Solicitant cod ST.3 OMPI	Data expedierii deciziei de respingere	(441) Nr. BOPI
1	2	3	4	5	6	7
1	043779	07.02.2019	NB	New Balance Athletics, Inc.US	03.06.2022	4/2019
2	043780	07.02.2019	NEW BALANCE	New Balance Athletics, Inc. US	03.06.2022	4/2019
3	045426	16.01.2020	JIGOTT	e-Farmacia S.R.L. MD	03.06.2022	6/2020
4	046627	23.08.2020	HOLIKA	MOSCALU Veronica, MD	07.06.2022	12/2020
5	046756	10.09.2020	B BON INTERNATIO- NAL FULL RICH TO- BACCO FLAVOR	Khayrat Al-Manafa for General Trade and Public Transport Limited Liability company, BG	30.06.2022	2/2021
6	046827	24.09.2020	TITIZ	TRANSVEMIRS S.R.L., socie- tate comercială, MD	03.06.2022	1/2021
7	047154	20.11.2020	Ziua Vinului Rosé	CASTEL MIMI S.R.L., MD	10.06.2022	2/2021
8	047416	28.01.2021	La COMPANIONE trade DRIADA mark	ESMALDA S.R.L., MD	21.06.2022	4/2021
9	047417	28.01.2021	ViLLa Grande ® trade DRIADA mark	ESMALDA S.R.L., MD	21.06.2022	4/2021
10	047444	03.02.2021	TOTAL WASH	TOTAL WASH S.R.L., MD	03.06.2022	4/2021
11	047554	01.03.2021	CHIPS WAY 1971 čačanski flips kroko DiLi 32% KIKIRIKIJA	Chips Way d.o.o, RS	03.06.2022	7/2021
12	047649	09.03.2021	AUR ALIANȚA PENTRU UNIREA ROMÂNILOR	OSTACI Slavian, MD	03.06.2022	5/2021
13	047687	09.03.2021	ARBORE	DOMENIILE SPEIA S.R.L., MD	17.06.2022	5/2021
14	047834	07.04.2021	Pomul Regal	FRUCT-EXCOM S.R.L., MD	17.06.2022	6/2021
15	047955	16.04.2021	GALERIE DE MODĂ	CALINA LTD S.R.L., MD	07.06.2022	7/2021
16	047965	20.04.2021	AUTEL	LANDAN-CON S.R.L., MD	17.06.2022	8/2021
17	047977	21.04.2021	SHARZAN	BUCURIA DULCE S.R.L.,MD	17.06.2022	7/2021
18	048068	07.05.2021	Parlux	BRIHUNEȚ Mihail, MD	17.06.2022	8/2021
19	048069	07.05.2021	HQD	BRIHUNEȚ Mihail, MD	28.06.2022	8/2021
20	048127	14.05.2021	KINDER WAY	SÎRBU Ludmila, MD	10.06.2022	8/2021
21	048199	28.05.2021	ZARAZA	BALABAN INTRAVEST S.R.L., societate comercială, MD	15.06.2022	8/2021
22	048222	31.05.2021	PARKUR	BUCURIA DULCE S.R.L.,MD	03.06.2022	8/2021
23	048226	31.05.2021	Aozoom	Guangzhou Aozoom Auto Lighting Co., Ltd., CN	09.06.2022	9/2021
24	048230	01.06.2021	PROGRAMMATIC	GHELETA Irina, MD	15.06.2022	9/2021
25	048232	01.06.2021	FORTAN ФОРТАН	ROTARU Ion, MD	03.06.2022	9/2021
26	048242	08.06.2021	MYST	MOLDPRODINVEST S.R.L., MD	15.06.2022	9/2021
27	048259	08.06.2021	VOIS	CRUZEIRO S.R.L., MD	03.06.2022	9/2021
28	048404	12.07.2021	MARLBORO CRAF- TED COMPACT	Philip Morris Brands Sarl, CH	21.06.2022	10/2021
29	048411	12.07.2021	XINGTAI	EMELIAN Vitalie, MD	21.06.2022	9/2021
30	048433	06.07.2021	Belzer COAPTĂ CU DRA- GOSTE GORODSKOI	COMBINATUL DE PÂINE DIN BĂLȚI S.A., MD	22.06.2022	9/2021
31	048456	15.07.2021	HORECA.MD	IBRIȘIM Alexandr, MD	03.06.2022	10/2021
32	048467	19.07.2021	ТОПГАПА	Joint Stock Company „Schel- kovo Agrohim”, RU	15.06.2022	9/2021
33	048498	23.07.2021	SIENNA	Philip Morris Products S.A.,CH	09.06.2022	10/2021

1	2	3	4	5	6	7
34	048580	11.08.2021	INDEPENDENT MEDIA	ȘIRBU Angela, MD	30.06.2022	10/2021
35	048582	12.08.2021	SPUMANT VIU	UJACOV Vladlen, MD	30.06.2022	10/2021
36	048585	12.08.2021		BOIAR GRUP S.R.L., MD	24.06.2022	10/2021
37	048593	12.08.2021	GOSPODAR	ZERNOFF S.R.L., întreprindere mixtă, MD	22.06.2022	10/2021
38	048616	19.08.2021	RAKETA	PAN-ALKO S.R.L., MD	30.06.2022	11/2021
39	048636	18.08.2021	LINHAI	JARDAN Grigore, MD	21.06.2022	11/2021
40	048653	25.08.2021	Cozerog	PÎNZARU Ion, MD	03.06.2022	11/2021
41	048655	09.08.2021	RED STAR	GUȚU Serghei, MD	22.06.2022	11/2021
42	048744	10.09.2021	AUTOLEALEA	COVALIV Feodosia, MD	14.06.2022	12/2021

Lista certificatelor de înregistrare a mărcilor al căror termen de valabilitate a expirat (inclusiv termenul de grație) conform art. 16 (5) din Legea nr. 38/2008

Se publică următoarele date: numărul curent, numărul de ordine al înregistrării, numărul de depozit, denumirea mărcii, data expirării valabilității, titularul și codul țării conform normei ST. 3 OMPI

Nr. crt.	(111/116) Nr. înregistrării	(210) Nr. de depozit	(540) Denumirea mărcii	(181/186) Data expirării valabilității	(730) Titularul, cod ST. 3 OMPI
1	2	3	4	5	6
1	R 9132	010838	BS	25.12.2021	BANCA COMERCIALĂ „BANCA SOCIALĂ” S.A., MD Str. Mitropolit G. Bănulescu-Bodoni nr. 61, MD-2005, Chișinău, Republica Moldova
2	R 9133	010839	Banca Socială	25.12.2021	BANCA COMERCIALĂ „BANCA SOCIALĂ” S.A., MD Str. Mitropolit G. Bănulescu-Bodoni nr. 61, MD-2005, Chișinău, Republica Moldova
3	R 9134	010840	UNIVERSALITATE CORECTITUDINE STABILITATE Banca Socială	25.12.2021	BANCA COMERCIALĂ „BANCA SOCIALĂ” S.A., MD Str. Mitropolit G. Bănulescu-Bodoni nr. 61, MD-2005, Chișinău, Republica Moldova
4	R 9165	010774	CORVINA	03.12.2021	UNIVERSAL S.p.A., IT Via E. De Nicola 26, 10036 Settimo Torinese, Torino, Italia
5	R 9166	010776	UNIVERSAL	03.12.2021	UNIVERSAL S.p.A., IT Via E. De Nicola 26, 10036 Settimo Torinese, Torino, Italia
6	R 9167	010777	JUMBO	03.12.2021	UNIVERSAL S.p.A., IT Via E. De Nicola 26, 10036 Settimo Torinese, Torino, Italia
7	R 9291	010941	CLICK	06.12.2021	ORANGE MOLDOVA S.A., întreprindere mixtă, MD Str. Alba-Iulia nr. 75, MD-2071, Chișinău, Republica Moldova
8	R 9402	010773	CARIOCA	03.12.2021	UNIVERSAL S.p.A., IT Via E. De Nicola 26, 10036 Settimo Torinese, Torino, Italia
9	R 9453	010757	VINO VISTA ВИНО ВИСТА	05.12.2021	DEVELOPMENT-GROUP S.R.L., întreprindere cu capital străin, MD Str. Industrială nr. 40, MD-2023, Chișinău, Republica Moldova
10	R 9537	010862	HELP MEDICAL GROUP	21.12.2021	BOU Ghenadii, MD Str. Albișoara nr. 72, bloc 1, ap. 50, MD-2005, Chișinău, Republica Moldova
11	R 9772	010942	RECOMPENSA	06.12.2021	ORANGE MOLDOVA S.A., întreprindere mixtă, MD Str. Alba-Iulia nr. 75, MD-2071, Chișinău, Republica Moldova
12	23068	030286	G3	02.12.2021	BYD COMPANY LIMITED, CN Yan'an Road, Kuichong Town, Longgang District, Shenzhen, China

1	2	3	4	5	6
13	23155	030341	LD QUALITY TO-BACCO	13.12.2021	Gallaher Limited, GB Members Hill, Brooklands Road, Weybridge, Surrey KT13 0QU , Regatul Unit
14	23247	030372	FIGHTING EAGLES	22.12.2021	FIGHTING ENTERTAINMENT ASSOCIATION (FEA), asociație obștească, MD Bd. Ștefan cel Mare și Sfânt nr. 159, MD-2004, Chișinău, Republica Moldova
15	23251	030403	ZEUS ceramica	28.12.2021	KERAMIN GRUP S.R.L., MD Bd. Grigore Vieru nr. 25, bloc 1, MD-2005, Chișinău, Republica Moldova
16	23256	030332	BORDEI	08.12.2021	CASTEL MIMI S.R.L., MD Str. Dacia nr. 1, MD-6512, Bulboaca, Anenii Noi, Republica Moldova
17	23261	030317	GEROT LANNACH	07.12.2021	G.L. Pharma GmbH, AT A-8502 Lannach, Schlossplatz 1, Austria
18	23283	030307	ESENȚE CE-REȘTI	06.12.2021	ZARINI Valter, IT str. Bottenigo, nr. 23/8, 30175, Marghera-Venezia, Italia CECCHETTO Martino, IT str. Genova, nr. 2/B, 30020, Marcon (Ve), Italia
19	23289	030342	More AMERICAN BLEND EST 1975	13.12.2021	Japan Tobacco Inc., JP 2-2-1, Toranomon, Minato-ku, Tokyo, Japonia
20	23290	030559	ЮКЗ Южкабель	14.12.2021	CEGOLTAR S.R.L., MD Str. Nuferilor nr. 25, MD-2072, Chișinău, Republica Moldova
21	23307	030336	XTS	12.12.2021	GENERAL MOTORS LLC, a limited liability company organized and existing under the laws of the State of Delaware, US 300 Renaissance Center, City of Detroit, State of Michigan 48265-3000, Statele Unite ale Americii
22	23328	030395	CAMERA	28.12.2021	RASNA-PLUS S.R.L., societate comercială, MD Calea Orheiului nr. 111/3, ap. 39, MD-2059, Chișinău, Republica Moldova
23	23336	030383	RUTADOR	23.12.2021	RUTADOR S.R.L., MD Str. Florilor nr. 32, bloc 1, MD-2068, Chișinău, Republica Moldova
24	23344	030314	ЮЖНЫЙ КОНДИТЕР	08.12.2021	VIAȚA DULCE S.R.L., MD Str. Ana și Alexandru nr. 20, ap. 86, MD-4301, Căușeni, Republica Moldova
25	23345	030315	GLAZUMIR	08.12.2021	VIAȚA DULCE S.R.L., MD Str. Ana și Alexandru nr. 20, ap. 86, MD-4301, Căușeni, Republica Moldova
26	23349	030291	IC-MODELS	05.12.2021	CURMEI Ion, MD Str. Ginta Latină nr. 15/2, ap. 19, MD-2044, Chișinău, Republica Moldova
27	23396	030120	CARTIGEN	07.11.2021	COSMOVIS S.R.L., societate comercială, MD Bd. Cuza-Vodă nr. 36, bloc 1, ap. 42, MD-2060, Chișinău, Republica Moldova
28	23427	030343	BOEN	13.12.2021	PANAINTE Zinaida, MD Str. Poștei nr. 94, ap. 2, MD-2059, Chișinău, Republica Moldova
29	23455	030306	bbk	06.12.2021	BBK (IP) LIMITED, VG Road Town, Quastisky Building, P.O. Box 4389, Tortola, Insulele Virgine (Britanice)
30	23473	030448	DORESAN W	28.12.2021	Universitatea de Stat de Medicină și Farmacie „Nicolae Testemițeanu”, MD Bd. Ștefan cel Mare și Sfânt nr. 165, MD-2004, Chișinău, Republica Moldova
31	23474	030449	NUCOSAN W	28.12.2021	Universitatea de Stat de Medicină și Farmacie „Nicolae Testemițeanu”, MD Bd. Ștefan cel Mare și Sfânt nr. 165, MD-2004, Chișinău, Republica Moldova
32	23475	030450	DOVISAN W	28.12.2021	Universitatea de Stat de Medicină și Farmacie „Nicolae Testemițeanu”, MD Bd. Ștefan cel Mare și Sfânt nr. 165, MD-2004, Chișinău, Republica Moldova

1	2	3	4	5	6
33	23503	030339	OROSPRAY	13.12.2021	FLUMED-FARM S.R.L., societate comercială, MD Str. Cetatea Albă nr.176, MD-2002, Chișinău, Republica Moldova
34	23513	030378	style® NETWORK	21.12.2021	E! Entertainment Television, LLC, US 5750 Wilshire Blvd., Los Angeles, CA 90036, Statele Unite ale Americii
35	23521	030338	novaservis® quali- ty-design-style	09.12.2021	KORYNAMOL S.R.L., întreprindere cu capital străin, MD Str. Independenței nr. 6/1, MD-2072, Chișinău, Republica Moldova
36	23526	030384	ANTONI ZEEMAN	22.12.2021	GRAUR Mihail, MD Str. Anton Ablov nr. 8, bloc b, MD-2019, Chișinău, Republica Moldova
37	23566	030406	odido	29.12.2021	MIP METRO Group Intellectual Property GmbH & Co.KG, DE Metro-Straße 1, 40235 Düsseldorf, Germania
38	23596	030321	Marcă figurativă	08.12.2021	British American Tobacco (Brands) Inc., US 2711 Centerville Road, Suite 300, Wilmington, Delaware 19808, Statele Unite ale Americii
39	23597	030334	Marcă figurativă	08.12.2021	British American Tobacco (Brands) Inc., US 251 Little Falls Drive, Suite 100, Wilmington, DE 19808-1674, Statele Unite ale Americii
40	23598	030335	Marcă figurativă	08.12.2021	British American Tobacco (Brands) Inc., US 251 Little Falls Drive, Suite 100, Wilmington, DE 19808-1674, Statele Unite ale Americii
41	23606	030316	VETRATE	07.12.2021	G.L. Pharma GmbH, AT A-8502 Lannach, Schlossplatz 1, Austria
42	23643	030325	LILIPUT	08.12.2021	COSMOVIS S.R.L., societate comercială, MD Bd. Cuza-Vodă nr. 36, bloc 1, ap. 42, MD-2060, Chișinău, Republica Moldova
43	23654	030346	ТИРАМИСУ TIRAMISU	14.12.2021	Limited Liability Company „TM-Servis”, RU 8, 2-nd Brestskaya str., RU-125047 Moscow, Federația Rusă
44	23658	030359	GARIXEDE	16.12.2021	Merck Sharp & Dohme Corp., US One Merck Drive, Whitehouse Station, New Jersey 08889, Statele Unite ale Americii
45	23674	030380	BASTION	22.12.2021	VIERU Călin, MD Str. Mihai Eminescu nr. 48, bloc 1, ap. 7, MD-2012, Chișinău, Republica Moldova
46	23675	030278	Volt	01.12.2021	AMERHANOVA Natalia, MD Str. București nr. 96, bloc 1, ap. 9, MD-2012, Chișinău, Republica Moldova
47	23683	030371	SCALLEN PO- WER ENERGY DRINK	19.12.2021	BUCURIA PENTRU TOȚI S.R.L., întreprindere mixtă, MD Str. Mesager nr. 5, bloc 2, MD-2069, Chișinău, Republica Moldova
48	23715	030360	REVGASIL	16.12.2021	Merck Sharp & Dohme Corp., US One Merck Drive, Whitehouse Station, New Jersey 08889, Statele Unite ale Americii
49	23759	030369	МОРСКОЙ УРО- ЖАЙ SEA HARVEST	20.12.2021	MIGHEODAN S.R.L., MD Str. M. Lomonosov nr. 49/1, ap. 73, MD-2025, Chișinău, Republica Moldova
50	23775	030319	H WHITE HILTON	07.12.2021	British American Tobacco (Brands) Inc., US 2711 Centerville Road, Suite 300, Wilmington, Delaware 19808, Statele Unite ale Americii
51	23776	030320	H LILAC HILTON	07.12.2021	British American Tobacco (Brands) Inc., US 2711 Centerville Road, Suite 300, Wilmington, Delaware 19808, Statele Unite ale Americii
52	23780	030402	BE YOUR BEST WITH THE BEST	27.12.2021	Avon Products, Inc., US World Headquarters, 1345 Avenue of the Americas, New York, NY 10105-0196, Statele Unite ale Americii
53	23800	030401	BIJU ROOM	27.12.2021	SERBIN Igor, MD Bd. Moscova nr. 11, ap. 467, MD-2068, Chișinău, Republica Moldova
54	23841	030124	IMUNOCARE	07.11.2021	COSMOVIS S.R.L., societate comercială, MD Bd. Cuza-Vodă nr. 36, bloc 1, ap. 42, MD-2060, Chișinău, Republica Moldova
55	23868	030333	MODEX	08.12.2021	„MEXON” LTD, BG 266 „Vasil Levski” Str, 4003 Plovdiv, Bulgaria

1	2	3	4	5	6
56	23917	030400	HAPPY BAR & GRILL	26.12.2021	CURTEV Alexandru, MD Bd. Cuza-Vodă nr. 24, ap. 37, MD-2060, Chişinău, Republica Moldova
57	24067	030379	BRILLIANT	22.12.2021	CEPOI Victor, MD Şos. Balcani nr. 2, ap. 78, MD-2001, Chişinău, Republica Moldova
58	24154	030309	ah.md	07.12.2021	INCASO S.R.L., întreprindere mixtă, MD Şos. Hînceşti nr. 138/1, MD-2070, Chişinău, Republica Moldova
59	24206	030388	DIROL МЯТНЫЙ ЛАЙМ	23.12.2021	Kraft Foods Danmark Intellectual Property ApS, DK Ringager 2 A, 2, DK-2605 Brøndby, Danemarca
60	24338	030393	RADIO TAXI	26.12.2021	NEZNAICO Igor, MD Str. Miron Costin nr. 18, bloc 2, ap. 30, MD-2068, Chişinău, Republica Moldova
61	24526	030312	CANAL 3	07.12.2021	GENERAL MEDIA GROUP S.R.L., întreprindere cu capital străin, MD Str. Ghiocilor nr. 1, MD-2008, Chişinău, Republica Moldova

Lista mărcilor valabilitatea înregistrării cărora expiră în decembrie 2022

Se publică următoarele date: numărul curent, numărul de ordine al înregistrării, numărul de depozit, denumirea mărcii, data expirării valabilităţii, titularul şi codul ţării conform normei ST. 3 OMPI

Nr. crt.	(111/116) Nr. înregistrării	(210) Nr. de depozit	(540) Denumirea mărcii	(181/186) Data expirării valabilităţii	(730) Titularul, cod ST. 3 OMPI
1	2	3	4	5	6
1	R 9655	012322	Pro Didactica CENTRUL EDUCAȚIONAL	20.12.2022	Asociația Obștească Centrul Educațional „Pro – Didactica”, MD
2	R 9830	012320	SIURPRIZNAYA	20.12.2022	KVINT, societate pe acțiuni de tip închis, fabrică de vinuri și coniacuri din Tiraspol, MD
3	R 9831	012321	СЮРПРИЗНАЯ	20.12.2022	KVINT, societate pe acțiuni de tip închis, fabrică de vinuri și coniacuri din Tiraspol, MD
4	R 10036	012289	GOLDEN COLLECTION Mileștii Mici	24.12.2022	MILEȘTII MICI, întreprindere de stat, combinat de vinuri de calitate, MD
5	R 10287	012231	CAMPTO	12.12.2022	KABUSHIKI KAISHA YAKULT HONSHA, JP
6	R 10300	012313	CREATOR	11.12.2022	CREATOR-IU. BORȘ S.R.L., societate comercială, MD
7	R 10304	012323	ORAȘUL VECHI	23.12.2022	Orașul Vechi S.A., MD
8	R 10305	012324	СТАРЫЙ ГОРОД	23.12.2022	Orașul Vechi S.A., MD
9	R 10343	012574	PONPON	31.12.2022	NEFIS S.R.L., MD
10	R 10370	012216	CENTRINO	03.12.2022	INTEL CORPORATION, corporație organizată și existentă conform legilor statului Delaware, US
11	R 10373	012336	Центрино	25.12.2022	INTEL CORPORATION, corporație organizată și existentă conform legilor statului Delaware, US
12	R 10375	012338	ETNOVIN	27.12.2022	MACIUCA Mihail, MD
13	R 10454	012252	Marcă tridimensională	19.12.2022	ALIANȚA-VIN S.R.L., MD
14	R 10534	012220	ACENORCA	04.12.2022	ACENORCA ACEITUNERA DEL NORTE DE CÁCERES, SDAD. COOP. LTDA, ES
15	R 10539	012229	GV	10.12.2022	Interbridge Trading Limited, GI
16	R 10542	012243	MEZZANOTTE	19.12.2022	MOLDAGROVIN S.R.L., MD
17	R 10543	012244	INCONTRO	19.12.2022	MOLDAGROVIN S.R.L., MD
18	R 10596	012571	NOROC	31.12.2022	NEFIS S.R.L., MD
19	R 10597	012572	SEMOS	31.12.2022	NEFIS S.R.L., MD
20	R 10598	012573	FRUTOLINO	31.12.2022	NEFIS S.R.L., MD
21	R 10669	012458	Anuzol	17.12.2022	Farmaprim S.R.L., MD

1	2	3	4	5	6
22	R 11034	012288	Mileștii Mici Colecția de Aur	24.12.2022	MILEȘTII MICI, întreprindere de stat, combinat de vinuri de calitate, MD
23	R 11182	012224	COOGI	05.12.2022	COOGI PARTNERS LLC, US
24	R 11812	012240	REGIUNE MUNTOASĂ	19.12.2022	ALIANȚA-VIN S.R.L., firmă, MD
25	R 11815	012250	Marcă tridimensională	19.12.2022	ALIANȚA-VIN S.R.L., MD
26	R 13347	012219	AIR MOLDOVA	04.12.2022	AIR MOLDOVA, companie aeriană, întreprindere de stat, MD
27	R 14748	012348	Moldova Agroindbank maib	31.12.2022	MOLDOVA AGROINDBANK S.A., bancă comercială, MD
28	24611	032278	BERE MARE PENTRU COMPANIE MARE!	10.12.2022	GUȚU Serghei, MD
29	24612	032237	EDUCO	03.12.2022	CUȘNIR Vadim, MD
30	24613	032246	FEM egalitate în acțiuni	06.12.2022	INDIGO GRUP S.R.L., agenție de publicitate, MD
31	24614	032279	CUBUȘOR FERMECAT	07.12.2022	SUDZUCKER MOLDOVA S.R.L., MD
32	24617	032346	CIMUTOTE	18.12.2022	Genzyme Corporation (a Massachu- setts Corporation), US
33	24618	032317	Deșteptarea	18.12.2022	REFORMA ART S.R.L., întreprinde- re cu capital străin, MD
34	24638	032314	BRUSS	17.12.2022	WILLOW S.R.L., MD
35	24639	032348	TAMRON	18.12.2022	TAMRON CO., LTD., JP
36	24647	032286	VASOSERC	11.12.2022	Abdi İbrahim İlaç Sanayi ve Ticaret Anonim Şirketi, TR
37	24648	032287	ONCEAIR	11.12.2022	Abdi İbrahim İlaç Sanayi ve Ticaret Anonim Şirketi, TR
38	24649	032288	EPIXX	11.12.2022	Abdi İbrahim İlaç Sanayi ve Ticaret Anonim Şirketi, TR
39	24650	032289	DOLINE	11.12.2022	Abdi İbrahim İlaç Sanayi ve Ticaret Anonim Şirketi, TR
40	24651	032329	WU	14.12.2022	Western Union Holdings, Inc., a Georgia corporation, US
41	24652	032340	TYOFLEX	17.12.2022	Abdi İbrahim İlaç Sanayi ve Ticaret Anonim Şirketi, TR
42	24653	032341	TANFLEX	17.12.2022	Abdi İbrahim İlaç Sanayi ve Ticaret Anonim Şirketi, TR
43	24654	032342	RISONEL	17.12.2022	Abdi İbrahim İlaç Sanayi ve Ticaret Anonim Şirketi, TR
44	24655	032345	CIMVERIZ	18.12.2022	Genzyme Corporation (a Massachu- setts Corporation), US
45	24656	032347	CERDELGA	18.12.2022	Genzyme Corporation, US
46	24657	032390	QUEEN	24.12.2022	Tovarystvo z obmezhenoyu vidpovi- dalnistyu „Lvivska tyutyunova fabryka”, UA
47	24658	032391	CARTNORD M	26.12.2022	CARTNORD S.R.L., societate co- mercială, MD
48	24663	032241	ID INVESTIGATION DIS- COVERY	03.12.2022	Discovery Communications, LLC, US
49	24686	032306	AROMA CODRILOR	13.12.2022	VIORICA-COSMETIC S.A., MD
50	24694	032362	ЛОКО МОКО	21.12.2022	LACTALIS-ALBA S.R.L., companie, întreprindere cu capital străin, MD
51	24695	032363	ЛОКО МОКО	21.12.2022	LACTALIS-ALBA S.R.L., companie, întreprindere cu capital străin, MD
52	24696	032364	Temptation	21.12.2022	LACTALIS-ALBA S.R.L., companie, întreprindere cu capital străin, MD
53	24697	032365	Marcă figurativă	21.12.2022	LACTALIS-ALBA S.R.L., companie, întreprindere cu capital străin, MD
54	24698	032366	ABV	21.12.2022	LACTALIS-ALBA S.R.L., companie, întreprindere cu capital străin, MD
55	24699	032367	Marcă figurativă	21.12.2022	LACTALIS-ALBA S.R.L., companie, întreprindere cu capital străin, MD
56	24700	032368	Marcă figurativă	21.12.2022	LACTALIS-ALBA S.R.L., companie, întreprindere cu capital străin, MD
57	24701	032369	Marcă figurativă	21.12.2022	LACTALIS-ALBA S.R.L., companie, întreprindere cu capital străin, MD
58	24702	032370	Marcă figurativă	21.12.2022	LACTALIS-ALBA S.R.L., companie, întreprindere cu capital străin, MD
59	24703	032371	ABV	21.12.2022	LACTALIS-ALBA S.R.L., companie, întreprindere cu capital străin, MD

1	2	3	4	5	6
60	24704	032372	Marcă figurativă	21.12.2022	LACTALIS-ALBA S.R.L., companie, întreprindere cu capital străin, MD
61	24705	032373	ЛОКО МОКО	21.12.2022	LACTALIS-ALBA S.R.L., companie, întreprindere cu capital străin, MD
62	24706	032374	ЛОКО МОКО	21.12.2022	LACTALIS-ALBA S.R.L., companie, întreprindere cu capital străin, MD
63	24714	032281	BVD	07.12.2022	The B.V.D. Licensing Corporation, US
64	24717	032248	Marcă figurativă	03.12.2022	Dunhill Tobacco of London Limited, GB
65	24718	032302	NMC	14.12.2022	FILIP Victor, MD
66	24719	032303	YOU 2 TOYS	14.12.2022	FILIP Victor, MD
67	24720	032311	Герой Gheroi	14.12.2022	MOLDAVSCHII STANDART S.R.L., întreprindere cu capital străin, fabrică de vinuri și divinuri, MD
68	24721	032326	Marcă figurativă	14.12.2022	British American Tobacco (Brands) Inc., US
69	24730	032225	David Astenga MAGIC COFFEE	03.12.2022	DAVID ASTENGO S.R.L., întreprindere mixtă, MD
70	24735	032313	FLYING POWER	13.12.2022	GUȚU Serghei, MD
71	24736	032321	VB VITALIE BURLACU	18.12.2022	BITPROGRAM S.R.L., societate comercială, MD
72	24738	032398	Tabita	28.12.2022	TABITA COM S.R.L., firmă de producție și comerț, MD
73	24739	032399	ALIBABA	27.12.2022	DAAC-ECO-PLANT S.R.L., MD
74	24740	032403	NaturFish	28.12.2022	SMIRNOV Alexandru, MD
75	24753	032250	Be Tini	04.12.2022	CURBET Ludmila, MD
76	24760	032244	Formidable	04.12.2022	CHEIAN Victor, MD
77	24794	032270	I&YAM	07.12.2022	ALEXEI Serghei, MD
78	24808	032251	MOUNTAIN SPRING	04.12.2022	THE PROCTER & GAMBLE COMPANY, US
79	24809	032290	ARIEL FORMULA PRO +	11.12.2022	THE PROCTER & GAMBLE COMPANY, US
80	24810	032292	ELMAN	12.12.2022	EDIGAREAN Samvel, MD
81	24820	032312	CARAVANA DE CRĂCIUN	13.12.2022	CLIPA SIDERALĂ, fundație de caritate pentru copii, MD
82	24834	032272	GABALEPS	07.12.2022	Micro Labs Ltd., IN
83	24835	032273	MICROXIME	07.12.2022	Micro Labs Ltd., IN
84	24838	032330	Marcă tridimensională	14.12.2022	Société des Produits Nestlé S.A., CH
85	24842	032245	Meldava	05.12.2022	BÎRSĂ Dan, MD
86	24856	032293	MAGIC TV BOX	11.12.2022	StarNet S.R.L., societate comercială, MD
87	24857	032320	CASA CĂLDURII	17.12.2022	PIROTERM-SERVICE S.R.L., MD
88	24866	032324	TIMIȘOREANA	19.12.2022	URSUS BREWERIES S.A., RO
89	24879	032309	NATURA CODRILOR	13.12.2022	VIORICA - COSMETIC S.A., MD
90	24880	032336	IP BASIC	17.12.2022	International Paper Kwidzyn Sp. z o.o., PL
91	24887	032355	SIMFONIE	19.12.2022	BLANARI Vadim, MD
92	24921	032337	SVETOCOPY	17.12.2022	Zakrıtöe akćioneröoe öbščestvo „International Paper”, RU
93	24922	032338	СВЕТОКОПИ	17.12.2022	Zakrıtöe akćioneröoe öbščestvo „International Paper”, RU
94	24923	032339	Marcă figurativă	17.12.2022	Zakrıtöe akćioneröoe öbščestvo „International Paper”, RU
95	24929	032291	Mary Kay Lash Intensity	11.12.2022	Mary Kay Inc., corporație din statul Delaware, US
96	24936	032316	CASA BIO	17.12.2022	BIONALVIS S.R.L., MD
97	24938	032271	RAID DURABLE DEFENSE	07.12.2022	S.C. Johnson & Son, Inc., US
98	24940	032249	Student TOP	04.12.2022	BUZA Serghei, MD
99	24952	032298	QUARELLA	14.12.2022	JILEAEV Andrei, MD
100	24989	032353	ВЕЧЕРНИЙ ЗВОН	21.12.2022	COLUSVIN S.R.L., întreprindere mixtă, MD
101	25001	032380	Paravion	27.12.2022	S.C. PARAVION TOUR S.R.L., RO
102	25002	032381	PARAVION	27.12.2022	S.C. PARAVION TOUR S.R.L., RO
103	25057	032351	N NUMINA	10.12.2022	NUMINA S.R.L., firmă de producție și comerț, MD
104	25085	032297	INDELIT	14.12.2022	JILEAEV Andrei, MD
105	25093	032396	ESSOPP	28.12.2022	WILLOW S.R.L., MD
106	25103	032284	KAHLÚA	10.12.2022	The Absolut Company Aktiebolag, SE

1	2	3	4	5	6
107	25119	032325	CHILL OUT	17.12.2022	Japan Tobacco Inc., JP
108	25147	032226	ANDY'S PIZZA	03.12.2022	TRANGA Andrei, MD
109	25160	032327	HD NANO	14.12.2022	British American Tobacco (Brands) Inc., US
110	25175	032265	NINEL market	06.12.2022	GROSU Vasile, MD
111	25176	032387	MEDMAG	24.12.2022	MED-M-COMERT S.R.L., MD
112	25191	032242	PUKOVEN	04.12.2022	PUKOVEN S.R.L., MD
113	25196	032238	AZERÇAY	03.12.2022	„Azersun Holding” LLC, AZ
114	25197	032239	AZERÇAY ® ÇAYXANA Dogma Çay	03.12.2022	„Azersun Holding” LLC, AZ
115	25214	032307	AROMA MOLDOVEI	13.12.2022	VIORICA-COSMETIC S.A., MD
116	25215	032308	NATURA MOLDOVEI	13.12.2022	VIORICA-COSMETIC S.A., MD
117	25221	032360	Дольче Искушение	20.12.2022	B.S.A., FR
118	25276	032282	HERSHEY'S KISSES	07.12.2022	Hershey Chocolate & Confectionery LLC, US
119	25357	032300	open english	13.12.2022	OPEN ENGLISH, LLC, a company organized under the Laws of Delaware, United States of America, PA
120	25362	032359	КУРАНТЫ ХРУСТАЛЬНАЯ	21.12.2022	PINCIUC Stepan, MD
121	25380	032301	OLAY	13.12.2022	THE PROCTER & GAMBLE COMPANY, US
122	25462	032376	SPIN ACTIV	21.12.2022	GENERAL MOTORS LLC, a limited liability company organized and existing under the laws of the State of Delaware, US
123	25463	032377	SPARK ACTIV	21.12.2022	GENERAL MOTORS LLC, a limited liability company organized and existing under the laws of the State of Delaware, US
124	25534	032254	bato megamarket	06.12.2022	TODICA Vadim, MD
125	25558	032318	TEHNOLOGIE CU PRIETENIE	14.12.2022	TOPALO Arcadie, MD
126	25604	032295	IZVORUL DE VIAȚĂ PURTĂTOR	12.12.2022	IDEEA- PRIM S.R.L., societate comercială, MD
127	25605	032277	TRĂIEȘTE TÎNĂR	10.12.2022	BALABAN INTRAVEST S.R.L., societate comercială, MD
128	25610	032296	PUCCI	07.12.2022	EMILIO PUCCI INTERNATIONAL B.V., NL
129	25634	032388	MEGANET	24.12.2022	GAREEV Radic, MD
130	25635	032344	Mucho gusto pasta & sandwich	21.12.2022	CICOARE Ruslan, MD
131	25927	032285	Shiny Bubble	11.12.2022	ALEXEI Serghei, MD
132	26067	032319	conect	14.12.2022	TOPALO Arcadie, MD
133	26082	032264	CHATEAU HĂNĂSENI	06.12.2022	IMPERIAL VIN GROUP S.R.L., MD
134	26086	032256	REDTAG	05.12.2022	BMA International EC, BH
135	26087	032276	ЖИВИ МОЛОДЫМ!	10.12.2022	BALABAN INTRAVEST S.R.L., societate comercială, MD
136	26342	032315	БИОНЕРР	17.12.2022	WILLOW S.R.L., MD
137	26720	032243	Жигулевское ПИВО БОЧКОВОЕ	04.12.2022	EFES VITANTA MOLDOVA BREWERY S.A., întreprindere mixtă, MD
138	27332	032358	1 ONE	21.12.2022	COLUSVIN S.R.L., întreprindere mixtă, MD

FA9L Lista desenelor/modelelor industriale retrase

Se publică următoarele date: numărul curent, numărul de depozit, data de depozit, numărul de desene și modele industriale (numărul desenului și modelului industrial), data adoptării hotărârii de retragere, numărul BOPI în care a fost publicată cererea

Nr. crt.	(21) Nr. de depozit	(22) Data de depozit	(28)(20) Nr. de desene și modele industriale (nr. desenului și modelului industrial)	Data de retragere	(43) Nr. BOPI
1	f 2020 0044	14.08.2020	1(2)	28.06.2022	11/2020
2	f 2021 0058	22.11.2021	1	27.06.2022	1/2022

FC4L Lista desenelor și modelelor industriale respinse

Se publică următoarele date: numărul curent, numărul de depozit, data de depozit, numărul de desene și modele industriale (numărul desenului și modelului industrial), data adoptării hotărârii de respingere, numărul BOPI în care a fost publicată cererea

Nr. crt.	(21) Nr. de depozit	(22) Data de depozit	(28)(20) Nr. de desene și modele industriale (nr. desenului și modelului industrial)	Data adoptării hotărârii de respingere	(43) Nr. BOPI
1	f 2021 0035	06.07.2021	1	17.06.2022	10/2021
2	f 2021 0042	28.07.2021	11 (1, 2, 6, 10, 11, 14, 17, 20, 21, 22, 23)	10.06.2022	9/2021
3	f 2021 0047	17.08.2021	1	17.06.2022	10/2021

MK4L Lista certificatelor de înregistrare a desenelor și modelelor industriale al căror termen de valabilitate a expirat (inclusiv termenul de grație) conform art. 14 din Legea nr. 161/2007

Se publică următoarele date: numărul curent, titularul, codul țării conform normei ST. 3 OMPI, numărul certificatului, numărul de depozit, data de depozit, data expirării termenului de valabilitate

Nr. crt.	(73) Titular, cod ST. 3 OMPI	(11) Nr. certifica-tului	(21) Nr. de depozit	(22) Data de depozit	(18) Data expirării termenului de valabilitate
1	SAVERGLASS, FR 3 rue de la Gare, 60960 FEUQUIERES, Franța	1001	f 2007 0001	22.12.2006	22.12.2021
2	CIUNTU Elena, MD Str. Eminescu nr. 12, MD-4823, Goianul Nou, Chișinău, Republica Moldova	1076	f 2007 0002	29.12.2006	29.12.2021
3	CEROPITA Mihail, MD Str. Independenței nr. 57, ap. 2, MD-4601, Edineț, Republica Moldova	1411	f 2011 0081	08.12.2011	08.12.2021
4	BULAI Natalia, MD Bd. Moscova nr. 28, ap. 51, MD-2045, Chișinău, Republica Moldova	1417	f 2011 0079	08.12.2011	08.12.2021
5	BULAI Natalia, MD Bd. Moscova nr. 28, ap. 51, MD-2045, Chișinău, Republica Moldova	1423	f 2011 0080	08.12.2011	08.12.2021

Lista eratelor

Se publică următoarele date: numărul curent, obiectul de proprietate industrială, numărul depozitului, numărul titlului de protecție, numărul BOPI, datele inițiale care au fost publicate, datele rectificate

Nr. crt.	OPI	Nr. depozit	Nr. titlului de protecție	Nr. BOPI	Date inițiale	Date rectificate
1	2	3	4	5	6	7
1	Desene/ modele industriale	f 2020 0052 f 2020 0053	- -	9/2021 3/2022 12/2021 6/2022	(71) No. 7, Bang Lang 1 street, Vinhomes Riverside ecological urban area, Viet Hung Ward, Long Bien District, Hanoi City, Vietnam	(71) Dinh Vu - Cat Hai Economic Zone, Cat Hai Island, Cat Hai Town, Cat Hai District, Hai Phong City, Vietnam
2	Brevet de inventie european	e 2018 0820	MD/EP 3362066	10/2018	(73) Les Laboratoires Servier SAS, FR Celgene Corporation, US	(73) Les Laboratoires Servier, FR Celgene Corporation, US

1	2	3	4	5	6	7
3	Brevet de invenție european	e 2021 0508	MD/EP 3733945	6/2021	(73) Localita Colombara 50 36070 Trissino VI, Italia	(73) Via Località Colombara 50 36070 Trissino VI, Italia

Erată în Lista contractelor de cesiune
publicată în BOPI nr. 11/2021, pag. 198

publicat:

2	Marcă	004400 30.12.1994 67768, 1974.02.14, SU	2R 3196	2/1996 10/2004 5/2014 7/2021	(730) DDP Specialty Electronic Materials US 8, LLC, US 974 Centre Road, Wilmington, Delaware 19805, Statele Unite ale Americii	(730) Nutrition & Biosciences USA 2, LLS, US 3490 Winton Place, Roches- ter, New York, 14623, Statele Unite ale Americii	3460 11.10.2021
---	-------	---	---------	---------------------------------------	---	---	--------------------

se va citi:

2	Marcă	004400 30.12.1994 67768, 1974.02.14, SU	2R 3196	2/1996 10/2004 5/2014 7/2021	(730) DDP Specialty Electronic Materials US 8, LLC, US 974 Centre Road, Wilmington, Delaware 19805, Statele Unite ale Americii	(730) Nutrition & Biosciences USA 2, LLC, US 3490 Winton Place, Roches- ter, New York, 14623, Statele Unite ale Americii	3460 11.10.2021
---	-------	---	---------	---------------------------------------	---	---	--------------------

VII



Comisia de Contestații a AGEPI / Appeals Board of AGEPI



În prezenta Secțiune se publică informații privind rezultatele examinării contestațiilor depuse la Comisia de Contestații a AGEPI.

This Section publishes information on the results of examination of appeals lodged with the Appeals Board of AGEPI.

Lista contestațiilor examinate la Comisia de Contestații în luna iunie 2022 în privința cărora procedura a fost finalizată

Se publică următoarele date: numărul curent, denumirea OPI, numărul și data depozitului, numărul titlului de protecție, solicitantul sau titularul, contestatarul, data depunerii și obiectul contestației, data examinării contestației, rezultatul examinării contestației

Nr. crt.	Denumirea OPI Nr. și data depozitului/ Nr. titlului de protecție Solicitant / Titular	Contestatar	Data depunerii și obiectul contestației	Data examinării contestației/ pronunțării hotărârii	Rezultatul examinării contestației
1	Marcă națională  Nr. certificat 22811 029577 22.07.2011 DOCIPALOV Mihail, MD	DOCIPALOV Mihail, MD	23.02.2022 privind repunerea în dreptul de a reînnoi marca	13.06.2022	<p>1. Se repune în drepturi titularul mărcii nr. 22811 și se reia procedura de reînnoire.</p> <p>2. În termen de până la o lună din data expedierii prezentei hotărâri, titularul va achita taxa pentru reînnoirea valabilității certificatului de înregistrare a mărcii pe o perioadă de 10 ani pentru o clasă de produse și servicii - 250 Euro și pentru fiecare clasă de produse și servicii, depășind 1 - 50 Euro (pct. 37 din Nomenclatorul serviciilor cu semnificație juridică în domeniul protecției obiectelor proprietății intelectuale, aprobat prin Hotărârea Guvernului nr. 774/1997), precum și 50 % din cuantumul tarifului menționat mai sus, care constituie 150 Euro (pct. 6 din Note ale Hotărârii Guvernului nr. 774/1997), total - 450 Euro.</p> <p>3. Se transmite dosarul în Direcția mărci și design industrial pentru continuarea procedurilor.</p> <p>4. Hotărârea poate fi atacată în instanța de contencios administrativ - Judecătoria Chișinău, sediul Râșcani (mun. Chișinău, str. Kiev, nr. 3) în termen de 30 de zile din data notificării integrale a acesteia.</p> <p>Notă: Titularul dreptului de protecție al mărcii beneficiază de reduceri în cuantum de 50 % din tariful stabilit, dacă este persoană fizică sau dacă este o întreprindere care întrunește criteriile legale stabilite întreprinderilor mici și mijlocii.</p>
2	Marcă națională  Nr. certificat 23385 029293 27.05.2011 MANOLII S.R.L., întreprindere mixtă, MD	MANOLII S.R.L., întreprindere mixtă, MD	10.02.2022 privind repunerea în dreptul de a reînnoi marca	13.06.2022	<p>1. Se repune în drepturi titularul mărcii nr. 23385 și se reia procedura de reînnoire.</p> <p>2. În termen de până la o lună din data expedierii prezentei hotărâri, titularul va achita taxa pentru reînnoirea valabilității certificatului de înregistrare a mărcii pe o perioadă de 10 ani pentru o clasă de produse și servicii - 250 Euro și pentru fiecare clasă de produse și servicii, depășind 1 - 50 Euro (2x50=100 Euro) (pct. 37 din Nomenclatorul serviciilor cu semnificație juridică în domeniul protecției obiectelor proprietății intelectuale, aprobat prin Hotărârea Guvernului nr. 774/1997), precum și 50 % din cuantumul tarifului menționat mai sus, care constituie 175 Euro (pct. 6 din Note ale Hotărârii Guvernului nr. 774/1997), total - 525 Euro.</p> <p>3. Se transmite dosarul în Direcția mărci și design industrial pentru continuarea procedurilor.</p> <p>4. Hotărârea poate fi atacată în instanța de</p>

					<p>contencios administrativ - Judecătoria Chişinău, sediul Râşcani (mun. Chişinău, str. Kiev, nr. 3) în termen de 30 de zile din data notificării integrale a acesteia.</p> <p>Notă: Titularul dreptului de protecție al mărcii beneficiază de reduceri în cuantum de 50 % din tariful stabilit, dacă este persoană fizică sau dacă este o întreprindere care întrunește criteriile legale stabilite întreprinderilor mici și mijlocii.</p>
3	<p>Marcă națională</p>  <p>047945 14.04.2021</p> <p>PEMA-FAMILIA S.R.L., MD</p>	PEMA-FAMILIA S.R.L., MD	29.04.2022 împotriva deciziei de respingere totală a cererii de înregistrare a mărcii	13.06.2022	<p>1. Se acceptă revendicarea contestatarului, în temeiul scrisorii de acord prezentate.</p> <p>2. Se abrogă Decizia Direcției mărci și design industrial din 28.03.2022 și se acceptă înregistrarea mărcii solicitate pentru totalitatea serviciilor revendicate în cerere din clasa 43 conform Clasificării internaționale a produselor și serviciilor în scopul înregistrării mărcilor.</p> <p>3. Se transmite dosarul în Direcția mărci și design industrial pentru continuarea procedurilor.</p> <p>4. Hotărârea poate fi atacată în instanța de contencios administrativ - Judecătoria Chişinău, sediul Râşcani (mun. Chişinău, str. Kiev, nr. 3) în termen de 30 de zile din data notificării integrale a acesteia.</p>
4	<p>Marcă internațională</p>  <p>IR 1539827 13.02.2020</p> <p>MEG Weißenfels GmbH & Co. KG, DE</p>	MEG Weißenfels GmbH & Co. KG, DE	22.04.2022 împotriva deciziei de respingere parțială a cererii de înregistrare a mărcii	13.06.2022	<p>1. Se acceptă revendicarea contestatarului, în temeiul scrisorii de acord prezentate.</p> <p>2. Se abrogă Decizia Direcției mărci și design industrial din 15.04.2022 și se acceptă protecția mărcii solicitate pentru totalitatea produselor și serviciilor revendicate în cerere din clasele 16, 20, 22, 32, 33, 35, 36, 39, 40, 41, 43 conform Clasificării internaționale a produselor și serviciilor în scopul înregistrării mărcilor. Dreptul exclusiv nu se va extinde asupra elementului verbal „Produktion”, cu excepția executării grafice deosebite.</p> <p>3. Se transmite dosarul în Direcția mărci și design industrial pentru continuarea procedurilor.</p> <p>4. Hotărârea poate fi atacată în instanța de contencios administrativ - Judecătoria Chişinău, sediul Râşcani (mun. Chişinău, str. Kiev, nr. 3) în termen de 30 de zile din data notificării integrale a acesteia.</p>
5	<p>Marcă internațională</p> <p>FARINGOSEPT RAPID</p> <p>IR 1566704 26.10.2020</p> <p>TERAPIA S.A., RO</p>	TERAPIA S.A., RO	21.04.2022 împotriva deciziei de respingere parțială a cererii de înregistrare a mărcii	13.06.2022	<p>1. Se acceptă revendicarea contestatarului.</p> <p>2. Se abrogă Decizia Direcției mărci și design industrial din 04.03.2022 și se acceptă protecția mărcii solicitate pentru următoarele produse din clasa 05: „produse farmaceutice sub formă de fiole injectabile, tablete și drajeuri și orice alte forme farmaceutice, destinate prevenirii și tratamentului afecțiunilor oro-faringiene; preparate veterinare; suplimente nutritive și alimentare; substanțe dietetice pentru uz medical, alimente pentru bebeluși; materiale pentru plombarea dinților, ceară dentară; produse pentru distrugerea animalelor dăunătoare; fungicide, erbicide” conform Clasificării internaționale a produselor și serviciilor în scopul înregistrării mărcilor. Dreptul exclusiv nu se va extinde asupra elementului verbal „RAPID”.</p> <p>3. Se transmite dosarul în Direcția mărci și design industrial pentru continuarea procedurilor.</p> <p>4. Hotărârea poate fi atacată în instanța de contencios administrativ - Judecătoria Chişinău, sediul Râşcani (mun. Chişinău, str. Kiev, nr. 3) în termen de 30 de zile din data</p>

					notificării integrale a acesteia.
6	Marcă națională Training Maraton Online 045608 14.02.2020 DIVIRICEAN Sanda, MD	DIVIRICEAN Sanda, MD	09.09.2021 împotriva deciziei de respingere totală a cererii de înregistrare a mărcii	16.06.2022	1. Se respinge revendicarea contestatarului. 2. Se menține în vigoare Decizia Direcției mărci și design industrial din 10.06.2021. 3. Se transmite dosarul în Direcția mărci și design industrial pentru continuarea procedurilor. 4. Hotărârea poate fi atacată în instanța de contencios administrativ - Judecătoria Chișinău, sediul Râșcani (mun. Chișinău, str. Kiev, nr. 3) în termen de 30 de zile din data notificării integrale a acesteia.
7	Marcă națională RUSTIC 045145 08.11.2019 FLOAREA SOARELUI S.A., MD	FLOAREA SOARELUI S.A., MD	01.03.2021 împotriva deciziei de respingere totală a cererii de înregistrare a mărcii	16.06.2022	1. Se acceptă revendicarea contestatarului. 2. Se abrogă Decizia Direcției mărci și design industrial din 28.12.2020 și se acceptă înregistrarea mărcii solicitate pentru produsele „uleiuri și grăsimi de uz alimentar” din clasa 29 conform Clasificării internaționale a produselor și serviciilor în scopul înregistrării mărcilor. 3. Se transmite dosarul în Direcția mărci și design industrial pentru continuarea procedurilor. 4. Hotărârea poate fi atacată în instanța de contencios administrativ - Judecătoria Chișinău, sediul Râșcani (mun. Chișinău, str. Kiev, nr. 3) în termen de 30 de zile din data notificării integrale a acesteia.
8	Desene si modele industriale Materiale de construcție profilate f 2019 0096 13.12.2019 ROOFART S.R.L., ÎNTRERINDERE MIXTĂ, MD	ROOFART S.R.L., ÎNTRERIND ERE MIXTĂ, MD	05.04.2021 împotriva hotărârii de respingere în parte a desenelor și modelelor industriale	16.06.2022	1. Se respinge revendicarea contestatarului. 2. Se menține în vigoare Hotărârea Direcției mărci și design industrial din 29.01.2021. 3. Se transmite dosarul în Direcția mărci și design industrial pentru continuarea procedurilor. 4. Hotărârea poate fi atacată în instanța de contencios administrativ - Judecătoria Chișinău, sediul Râșcani (mun. Chișinău, str. Kiev, nr. 3) în termen de 30 de zile din data notificării integrale a acesteia.

IX

Decizii ale instanțelor judecătorești / Court decisions

**Cu privire la ridicarea interdicției
asupra mărcii nr. 33672, înregistrate
pe numele titularului STRĂJESCU COSTEL
CONSTANTIN, gospodărie țărănească**

Întru executarea Încheierii executorului judecătoresc Ciuchitu Radu nr. 073-865r/22 din 31.03.2022, prin care s-a dispus anularea măsurilor de asigurare și ridicarea sechestrului și a interdicției aplicate asupra bunurilor debitorului G.Ț. „Străjescu Costel Constantin”, c/f 36497740,

- se ridică interdicția asupra mărcii nr. 33672 din 05.06.2019, înregistrate pe numele titularului STRĂJESCU COSTEL CONSTANTIN, gospodărie țărănească, c/f 36497740, MD-3550, Pocșești, Orhei, Republica Moldova, aplicată în baza Încheierii executorului judecătoresc Ciuchitu Radu nr. 073-1127/21 din 17.08.2021, prin Ordinul Directorului general al AGEPI nr. 93 din 21.09.2021;

- se reia orice procedură legală ce ține de statutul juridic al mărcii nr. 33672 din 05.06.2019, inclusiv transmiterea drepturilor asupra acesteia.

**Cu privire la aplicarea interdicției
asupra OPI înregistrate pe numele
titularului Sevitel-Centru S.R.L.**

Întru executarea Încheierilor executorului judecătoresc Ungureanu Oleg nr. 026-653/2022 și nr. 026-654/2022 din 06.06.2022, privind executarea documentelor executorii nr. 2c-886/2022 din 21.04.2022 și 2c-885/2022 din 22.04.2022, prin care s-a dispus aplicarea interdicției asupra bunurilor debitorului Sevitel-Centru S.R.L., IDNO 1011600008618:

- se aplică interdicția asupra cererilor de înregistrare a mărcilor nr. depozit 047680 din 12.03.2021, nr. depozit 047681 din 12.03.2021 și mărcii naționale nr. 29339 din 26.05.2014, cât și asupra programelor pentru calculator conform certificatelor seria PC nr. 3739 și seria PC nr. 3740 din 17.07.2013, titular SEVITEL-CENTRU S.R.L., IDNO 1011600008618, str. Uzinelor nr. 8/1, MD-2023, Chișinău, Republica Moldova;

- pe perioada aplicării interdicției, se sistează orice procedură legală ce ține de statutul juridic al OPI sus-menționate, inclusiv transmiterea drepturilor asupra acestora.

**Cu privire la menținerea sechestrului
asupra OPI înregistrate pe numele
titularului ROMATIM S.R.L.**

Întru executarea Încheierii executorului judecătoresc Buzadji Olga nr. 008-590/2022 din 15.04.2022, privind executarea documentului executoriu nr. 2c-541/2021 din 14.06.2021 emis de Judecătoria Chișinău, sediul Centru, prin care s-a dispus aplicarea interdicției de înstrăinare pe bunurile debitorului ROMATIM S.R.L., IDNO 1003600050850:

- se menține sechestrul asupra mărcii nr. R 16421 din 26.01.2007, înregistrate pe numele titularului ROMATIM S.R.L., Calea Moșilor nr. 24, MD-2024, Chișinău, Republica Moldova, aplicat în baza Încheierii Judecătoriai Chișinău, sediul Central din 18.05.2022 (dosar nr. 2i-187/2022), conform Ordinului Directorului general al AGEPI nr. 73 din 09.06.2022.

**Cu privire la executarea Deciziei Colegiului Civil,
Comercial și de Contencios Administrativ al
Curții de Apel Chișinău din 17.02.2022, privind
decăderea din drepturi a titularului mărcii
naționale BUNICA nr. R 12004**

Întru executarea Deciziei Colegiului Civil, Comercial și de Contencios Administrativ al Curții de Apel Chișinău din 17.02.2022, prin care a fost menținută Hotărârea Judecătorei sediul Centru din 26.05.2021 în cauza civilă la cererea de chemare în judecată depusă de S.C. „EXPUR” S.A. (România) împotriva lui Drukker Yuri și Yurchenco Olga, intervenient accesoriu AGEPI privind decăderea din drepturi asupra mărcii naționale nr. R 12004, constatarea nulității actului juridic și încasarea cheltuielilor de judecată, în temeiul art. 14, art. 20 alin. (1) lit. a) ale Legii nr. 38/2008 privind protecția mărcilor, art. 217 alin. (1), art. 221 din Codul Civil al Republicii Moldova:

- constată nulitatea contractului de cesiune totală a drepturilor asupra mărcii R 12004, încheiat între Yurchenko Olga Stepanovna, RU și DRUKKER Yuri, US, înregistrat la AGEPI prin decizia nr. 3275 din 20.08.2018 și se consideră decăzut din drepturile asupra mărcii naționale **BUNICA** nr. R 12004 din 13.06.2003, titularul Yurchenko Olga Stepanovna, per. Uglovoy d. 2, kv. 25, 127055, g. Moskva, Federația Rusă, începând cu data de 10.08.2018.

**Cu privire la executarea Deciziei Colegiului Civil,
Comercial și de Contencios Administrativ lărgit al
Curții Supreme de Justiție din 15.06.2022, privind
decăderea din drepturi a titularului mărcii
naționale  nr. R 11905**

Întru executarea Deciziei Colegiului Civil, Comercial și de Contencios Administrativ lărgit al Curții Supreme de Justiție din 15.06.2022, prin care a fost menținută Decizia Curții de Apel Chișinău din 29.09.2021 în pricina civilă la cererea de chemare în judecată depusă de „Bucuria Dulce” S.R.L. împotriva „Nefis” S.R.L., intervenient accesoriu AGEPI privind decăderea din drepturi asupra mărcii naționale nr. R 11905 din 28.10.2002, în temeiul art. 14 și art. 20 alin. (1) lit. a) ale Legii nr. 38/2008 privind protecția mărcilor:

- este decăzut din drepturile asupra mărcii naționale  nr. R 11905 din 28.10.2002, titularul NEFIS S.R.L., Calea Moșilor nr. 15, MD-2024, Chișinău, Republica Moldova, începând cu data de 13.12.2019.

**Cu privire la aplicarea sechestrului asupra
OPI înregistrate pe numele titularului
RUSU Natalia**

Întru executarea Încheierii executorului judecătoresc Șapa Ludmila nr. 185s-1301/2022 din 01.07.2022, prin care s-a dispus aplicarea sechestrului asupra bunurilor debitorului RUSU Natalia Mihail, IDNP 0971508186946:

- se aplică sechestrul asupra mărcii nr. 36323 din 08.04.2021, înregistrate pe numele titularului RUSU Natalia, IDNP 0971508186946, str. Salcânilor nr. 2 A, MD-4839, Stăuceni, Chișinău, Republica Moldova;

- pe perioada aplicării sechestrului, se sistează orice procedură legală ce ține de statutul juridic al mărcii sus-menționate, inclusiv transmiterea drepturilor asupra acesteia.

X

Monitor

În prezenta Secțiune se publică acte emise de Președintele, Parlamentul și Guvernul Republicii Moldova care reglementează protecția proprietății intelectuale în republică, ordine ale Directorului general al AGEPI, comunicate informative, comentarii și note explicative în baza acestora.

In this Section are published acts issued by the President, Parliament and Government of the Republic of Moldova governing the intellectual property protection in our republic, orders of the Director General of the AGEPI, informative communications, comments and other explanatory notes on base thereof.

**Cu privire la înregistrarea și eliberarea
certificatelor de mandatar autorizat
în proprietatea intelectuală**

În conformitate cu prevederile Regulamentului privind activitatea mandatarilor autorizați în proprietatea intelectuală, aprobat prin Hotărârea Guvernului Republicii Moldova nr. 541/2011 (în continuare – Regulament), precum și ținând cont de procesele-verbale nr. 01 din 30.05.2022, nr. 02 din 04.07.2022, nr. 03 din 11.07.2022 ale ședințelor Comisiei de atestare și disciplină a mandatarilor autorizați în domeniul proprietății intelectuale, instituită prin Ordinul Directorului General al AGEPI nr. 145 din 25.07.2017, cu modificările ulterioare:

- se înscriu în Registrul național al mandatarilor autorizați în proprietatea intelectuală, și se eliberează certificatele de mandatar autorizat în domeniul proprietății intelectuale următoarelor persoane:

- dna RĂU Maria – pentru mărci, desene și modele industriale; indicații geografice, denumiri de origine, specialități tradiționale garantate;
- dl BALAN Mihail – pentru mărci; desene și modele industriale; invenții;
- dna NASTAS Olesea - pentru mărci;
- dna JIAN Mariana - pentru invenții.

Numărul certificatului și data înregistrării	Numele mandatarului	Întreprinderea, adresa pentru corespondență	Altă informație de contact	Domeniile în care este specializat mandatarul
163 30.05.2022	RĂU Maria	Str. Romană nr. 2/3A, ap. 25, MD-2005, Chișinău, Republica Moldova	(373) 68172893 mrysa@mail.ru	Mărci; Desene și modele industriale; indicații geografice; denumiri de origine; specialități tradiționale garantate.
164 11.07.2022	BALAN Mihail	MD-3552, Trebujeni, Orhei, Republica Moldova	(373) 69608610 balanmihail.utm@mail.ru	Mărci; Desene și modele industriale; Invenții.
165 11.07.2022	NASTAS Olesea	Str. București nr. 96/1, ap. 48, Chișinău, Republica Moldova	(373) 78303922 nastasolesea@gmail.com	Mărci.
166 11.07.2022	JIAN Mariana	Str. Ștefan cel Mare nr. 20, ap. 11, Strășeni, Republica Moldova	(373) 68974524 mariana.jian@usmf.md	Invenții.

- datele înscrise în „Coloana 5 - domeniile în care este specializat mandatarul” din Registrul național al mandatarilor autorizați în proprietatea intelectuală, cu referire la mandatarul autorizat GHIMZA Alexandr vor avea următorul cuprins:

„mărci; desene și modele industriale; invenții; indicații geografice; denumiri de origine; specialități tradiționale garantate.”

ÎN ATENȚIA ÎNTREPRINDERILOR MICI ȘI MIJLOCII

Agenția de Stat pentru Proprietatea Intelectuală (AGEPI) oferă servicii de prediagnoză a proprietății intelectuale (PI), servicii care reprezintă un studiu particularizat al portofoliului obiectelor de PI din cadrul întreprinderii – invenții, mărci, desene și modele industriale, obiecte protejate prin dreptul de autor și drepturile conexe, inclusiv activitatea de comercializare, gestionare și utilizare eficientă a acestora.

Când trebuie să apelați la serviciul de prediagnoză a proprietății intelectuale?

- atunci când vă propuneți implementarea tehnologiilor și produselor noi;
- în cazul dificultăților la înregistrarea obiectelor de proprietate intelectuală;
- dacă doriți să vă protejați produsele și serviciile;
- atunci când intenționați să utilizați mai eficient tehnologiile noi, cunoștințele, produsele informaționale, alte obiecte de proprietate intelectuală;
- dacă doriți să aveți o poziție fermă pe piață, să îmbunătățiți imaginea întreprinderii, produselor și serviciilor.

Pentru ce solicitați serviciul de prediagnoză a proprietății intelectuale?

- pentru estimarea potențialului inovațional al întreprinderii și gradului de utilizare a acestuia;
- pentru stabilirea unor modalități adecvate de protecție a produselor intelectuale de care dispuneți;
- pentru diminuarea riscului de contrafacere a produselor.

Cum se derulează prediagnoza proprietății intelectuale?

- specialiștii AGEPI efectuează o vizită la întreprindere sau, în condițiile situației epidemiologice din cauza pandemiei de COVID-19, o „vizită online”, în cadrul căreia împreună cu Dvs. examinează starea de lucruri în ceea ce privește utilizarea și protecția proprietății intelectuale (produselor, tehnologiilor, licențelor, brevetelor, know-how etc.);
- informația acumulată se generalizează și se întocmește un raport în care se specifică obiectele de proprietate intelectuală disponibile, modalitățile eficiente de protecție a acestora, recomandări particularizate privind modul în care PI poate impulsiona atingerea unor performanțe economice.

Serviciile de prediagnoză pentru întreprinderile mici și mijlocii se acordă gratuit.

Confidențialitatea informațiilor oferite și a rezultatelor studiului de prediagnoză este garantată.

Informații suplimentare pot fi obținute la tel.: (+373 22) 400-592, 400-500.

Buletinul Oficial de Proprietate Intelectuală poate fi consultat gratuit la Agenția de Stat pentru Proprietatea Intelectuală a Republicii Moldova (AGEPI) – în sala de lectură a bibliotecii sau online pe adresa: <http://agepi.gov.md/ro/publication/48>

Buletinul Oficial de Proprietate Intelectuală poate fi procurat la AGEPI. Persoanele interesate pot comanda contra cost exemplare individuale pe hârtie.

Abonarea la Buletinul Oficial de Proprietate Intelectuală pe suport de hârtie este nelimitată și poate fi efectuată direct la AGEPI (inclusiv prin fax, e-mail sau online).

Prețurile de abonare:

➔ BOPI pe suport de hârtie - 220 de lei pe 3 luni, 440 de lei pe 6 luni, 875 de lei pe un an.

Adresa AGEPI:

Str. Andrei Doga nr. 24, bloc 1,
MD-2024, Chișinău, Republica Moldova
tel.: (022) 40-06-07; (022) 40-06-08
fax: (022) 44-01-19
e-mail: office@agepi.gov.md
<http://agepi.gov.md/>

Consiliul editorial:

Eugeniu Rusu (președinte), Andrei Popa, dr. Viorel Iustin, dr. Simion Levițchi,
Diana Stici, Liliana Vieru, Rodica Popescu, Vadim Ursu, Victoria Andriuță

Redactor-șef: Victoria Andriuță

Tehnoredactare computerizată: Ludmila Patrașco

Coperta: Ludmila Patrașco

B O P I nr. 7/2022

Imprinat la AGEPI

ISSN 2345-1815

