

**AGENȚIA DE STAT  
PENTRU PROPRIETATEA INTELLECTUALĂ  
CHIȘINĂU – REPUBLICA MOLDOVA**

**BULETIN OFICIAL  
DE  
PROPRIETATE INTELLECTUALĂ**

**The Official Bulletin  
of Intellectual Property**

**7  
2018**

Publicat la 31 iulie 2018

# PUBLICAȚIILE AGEPI

## **Buletinul Oficial de Proprietate Intelectuală (BOPI):**

- apare din anul 1993, având o periodicitate lunară;
- include informația oficială referitoare la cererile de brevetare/înregistrare a obiectelor de proprietate industrială (OPI) în Republica Moldova și titlurile de protecție acordate, la modificările intervenite în statutul juridic al cererilor și titlurilor de protecție ale OPI, precum și la rezultatele examinării contestațiilor în Comisia de contestații a AGEPI, deciziile instanțelor judecătorești privind litigiile legate de OPI, informații de ordin general.

## **Revista de proprietate intelectuală „Intellectus”:**

- apare din anul 1995, având o periodicitate trimestrială;
- abordează multilateral diverse aspecte ale proprietății intelectuale, prevederile legislației naționale și internaționale în domeniu, publică studii semnate de cercetători și inventatori din diferite domenii ale științei, economiei și tehnicii;
- face parte din Lista revistelor științifice de profil, fiind acreditată în categoria de clasificare C la profilurile: drept, tehnică, biologie, chimie, economie; în calitate de coeditor al revistei este Consiliul Național pentru Acreditare și Atestare (CNAA).

Abonarea la publicațiile AGEPI pe suport de hârtie și pe CD-ROM  
este nelimitată și poate fi efectuată direct la AGEPI  
(inclusiv prin fax, e-mail sau online).

## **Pentru informații detaliate privind condițiile de abonare, accesați:**

<http://agepi.gov.md/ro/services/biblioteca-pi>

**Telefoane de contact:** (+373 22) 40-05-96, 40-05-97

**A p a r e  
din octombrie 1993**

**Nr. 7**

**31 iulie 2018**

**Agencia de Stat  
pentru  
Proprietatea Intelectuală**

<b>Director General</b>	<b>(+37322) 44-32-53, 40-05-01</b>
<b>Director general adjunct</b>	<b>(+37322) 40-06-00</b>
<b>Centrala</b>	<b>(+37322) 40-06-07, 40-06-08</b>
<b>Direcția Brevete</b>	<b>(+37322) 40-06-46</b>
<b>Direcția Mărci și Design Industrial</b>	<b>(+37322) 40-05-30</b>
<b>Direcția Drept de Autor</b>	<b>(+37322) 40-05-55</b>
<b>Direcția Promovare și Relații Externe</b>	<b>(+37322) 40-05-83</b>
<b>Direcția Juridică</b>	<b>(+37322) 40-05-60</b>
<b>Direcția Management Intern</b>	<b>(+37322) 40-06-42</b>
<b>Colegiul de redacție</b>	<b>(+37322) 40-05-87, 40-05-89</b>

**http://agepi.gov.md/  
e-mail: office@agepi.gov.md  
fax: (+373 22) 44-01-19**

**© AGEPI  
Str. Andrei Doga nr. 24, bloc 1,  
MD-2024, Chișinău,  
Republica Moldova**

**CUPRINS**

Informație generală .....	5
<b>I. Invenții .....</b>	<b>7</b>
<b>BB1A</b> Cereri de brevet de invenție publicate .....	15
<b>BB2A</b> Cereri de brevet european pentru care s-a solicitat validarea în Republica Moldova publicate .....	18
<b>FF4A</b> Brevete de invenție acordate .....	33
<b>FF9Y</b> Brevete de invenție de scurtă durată acordate .....	44
<b>FG9A</b> Publicarea traducerii fascicolului de brevet european validat în Republica Moldova .....	53
<b>FG4A</b> Lista brevetelor de invenție eliberate .....	55
<b>FG9Y</b> Lista brevetelor de invenție de scurtă durată eliberate .....	56
<b>II. Soiuri de plante .....</b>	<b>57</b>
<b>BZ9E</b> Cereri de brevet pentru soi de plantă publicate .....	59
<b>FF9E</b> Brevete pentru soi de plantă acordate .....	61
<b>FG9E</b> Brevete pentru soi de plantă eliberate .....	62
<b>III. Mărci .....</b>	<b>65</b>
Cereri de înregistrare .....	68
Mărci înregistrate în baza cererilor acceptate parțial .....	116
Lista certificatelor de înregistrare a mărcilor eliberate în iunie 2018 .....	142
Lista mărcilor reînnoite .....	145
<b>IV. Indicații geografice, denumiri de origine,     specialități tradiționale garantate .....</b>	<b>149</b>
Lista denumirilor de origine pentru care este solicitată protecție în Republica Moldova conform Aranjamentului de la Lisabona .....	151
<b>V. Design industrial (Desene și modele industriale) .....</b>	<b>153</b>
<b>BA1L</b> Cereri de înregistrare .....	157
<b>FF4L</b> Lista desenelor și modelelor industriale înregistrate .....	166
<b>FG4L</b> Lista certificatelor de înregistrare a desenelor și modelelor industriale eliberate în iunie 2018 .....	167
<b>ND4L</b> Lista desenelor și modelelor industriale reînnoite .....	167
<b>FG4L</b> Lista desenelor și modelelor industriale înregistrate în Republica Moldova conform Aranjamentului de la Haga, aranjate în ordinea numerelor de înregistrare internațională și în ordinea claselor CIDMI .....	168, 169
<b>ND4L</b> Lista desenelor și modelelor industriale reînnoite în Republica Moldova conform Aranjamentului de la Haga .....	171
<b>VI. Modificări intervenite în statutul juridic     al cererilor și titlurilor de protecție .....</b>	<b>173</b>
Lista modificărilor .....	174
Lista contractelor de cesiune .....	180
Modificări în contractele de licență .....	181
<b>FA9A</b> Lista cererilor de brevet de invenție retrase .....	181
<b>FC9A</b> Lista cererilor de brevet de invenție respinse .....	181
<b>FA9Y</b> Lista cererilor de brevet de invenție de scurtă durată retrase .....	182
<b>FC9Y</b> Lista cererilor de brevet de invenție de scurtă durată respinse .....	182
<b>MM4A</b> Lista brevetelor de invenție a căror valabilitate a încetat înainte de termen prin neachitarea taxei (cu dreptul de restabilire) .....	182
<b>MM4A</b> Lista brevetelor de invenție a căror valabilitate a încetat înainte de termen prin neachitarea taxei, pentru care termenul de restabilire a expirat .....	183
<b>MM9Y</b> Lista brevetelor de invenție de scurtă durată a căror valabilitate a încetat înainte de termen prin neachitarea taxei (cu dreptul de restabilire) .....	183
<b>MM9Y</b> Lista brevetelor de invenție de scurtă durată a căror valabilitate a încetat înainte de termen prin neachitarea taxei, pentru care termenul de restabilire a expirat .....	184
<b>ND4Y</b> Lista brevetelor de invenție de scurtă durată al căror termen de valabilitate a fost prelungit .....	185
<b>MM9E</b> Lista brevetelor pentru soi de plantă a căror valabilitate a încetat înainte de termen prin neachitarea taxei (cu dreptul de restabilire) .....	185
<b>MM9E</b> Lista brevetelor pentru soi de plantă a căror valabilitate a încetat înainte de termen prin neachitarea taxei, pentru care termenul de restabilire a expirat .....	186
Lista cererilor de înregistrare a mărcilor retrase .....	186
Lista cererilor de înregistrare a mărcilor respinse .....	186
Lista certificatelor de înregistrare a mărcilor al căror termen de valabilitate a expirat (inclusiv termenul de grație) ...	187
Lista mărcilor valabilitatea înregistrării cărora expiră în decembrie 2018 .....	193
<b>FC4L</b> Lista desenelor și modelelor industriale respinse .....	197
<b>MK4L</b> Lista certificatelor de înregistrare a desenelor și modelelor industriale al căror termen de valabilitate a expirat (inclusiv termenul de grație) .....	197
Lista eratelor .....	198
<b>VII. Comisia de contestații a AGEPI .....</b>	<b>199</b>
<b>VIII. Comisia de mediere .....</b>	<b>207</b>
<b>IX. Decizii ale instanțelor judecătorești .....</b>	<b>207</b>
<b>X. Monitor .....</b>	<b>211</b>
<b>XI. Materiale de informare din domeniul proprietății     intelectuale .....</b>	<b>211</b>

## CONTENTS

	General information .....	5
I.	<b>Inventions</b> .....	7
	<b>BB1A</b> Published patent applications .....	15
	<b>BB2A</b> Published European patent applications for which validation in the Republic of Moldova has been requested .....	18
	<b>FF4A</b> Granted patents for invention .....	33
	<b>FF9Y</b> Granted short-term patents for invention .....	44
	<b>FG9A</b> Publication of the translation of the European patent specification validated in the Republic of Moldova .....	53
	<b>FG4A</b> List of issued patents for invention .....	55
	<b>FG9Y</b> List of issued short-term patents for invention .....	56
II.	<b>Plant varieties</b> .....	57
	<b>BZ9E</b> Published plant variety patent applications .....	59
	<b>FF9E</b> Granted plant variety patents .....	61
	<b>FG9E</b> Issued plant variety patents .....	62
III.	<b>Trademarks</b> .....	65
	Applications for registration .....	68
	Trademarks registered on the basis of partially accepted applications .....	116
	List of trademark registration certificates issued in June 2018 .....	142
	List of renewed trademarks .....	145
IV.	<b>Geographical indications, appellations of origin, traditional specialties guaranteed</b> .....	149
	List of appellations of origin for which protection is sought in the Republic of Moldova under the Lisbon Agreement .....	151
V.	<b>Industrial design</b> .....	153
	<b>BA1L</b> Applications for registration .....	157
	<b>FF4L</b> List of registered industrial designs .....	166
	<b>FG4L</b> List of industrial design registration certificates issued in June 2018 .....	167
	<b>ND4L</b> List of renewed industrial designs .....	167
	<b>FG4L</b> List of industrial designs registered in the Republic of Moldova according to the Hague Agreement ranged in the numerical order and in the order of the ICID .....	168, 169
	<b>ND4L</b> List of industrial designs renewed in the Republic of Moldova according to the Hague Agreement .....	171
VI.	<b>Amendments in the legal status of applications and titles of protection</b> .....	173
	List of amendments .....	174
	List of assignment agreements .....	180
	Amendments to license agreements .....	181
	<b>FA9A</b> List of withdrawn patent applications .....	181
	<b>FC9A</b> List of rejected patent applications .....	181
	<b>FA9Y</b> List of withdrawn short-term patent applications .....	182
	<b>FC9Y</b> List of rejected short-term patent applications .....	182
	<b>MM4A</b> List of invalid patents for invention by nonpayment of fee (with the right of revalidation) .....	182
	<b>MM4A</b> List of invalid patents for invention by nonpayment of fee, for which the term of revalidation has expired .....	183
	<b>MM9Y</b> List of invalid short-term patents for invention by nonpayment of fee (with the right of revalidation) .....	183
	<b>MM9Y</b> List of invalid short-term patents for invention by nonpayment of fee, for which the term of revalidation has expired .....	184
	<b>ND4Y</b> List of short-term patents for invention whose term of validity has been extended .....	185
	<b>MM9E</b> List of invalid plant variety patents by nonpayment of fee (with the right of revalidation) .....	185
	<b>MM9E</b> List of invalid plant variety patents by nonpayment of fee, for which the term of revalidation has expired .....	186
	List of withdrawn trademark applications .....	186
	List of rejected trademark applications .....	186
	List of trademark registration certificates the term of validity of which has expired (including the grace period) .....	187
	List of trademarks the term of validity of which expires in December 2018 .....	193
	<b>FC4L</b> List of rejected industrial designs .....	197
	<b>MK4L</b> List of industrial design registration certificates the term of validity of which has expired (including the grace period) .....	197
	Errata .....	198
VII.	<b>Appeals Board of the AGEPI</b> .....	199
VIII.	<b>Mediation Board</b> .....	207
IX.	<b>Court decisions</b> .....	207
X.	<b>Monitor</b> .....	211
XI.	<b>Intellectual property information materials</b> .....	

## СОДЕРЖАНИЕ

	Общая информация .....	5
I.	<b>Изобретения</b> .....	7
	<b>BB1A</b> Опубликованные заявки на патент на изобретение .....	15
	<b>BB2A</b> Опубликованные заявки на европейский патент, для которых была испрошена валидация в Республике Молдова .....	18
	<b>FF4A</b> Предоставленные патенты на изобретения .....	33
	<b>FF9Y</b> Предоставленные краткосрочные патенты на изобретения .....	44
	<b>FG9A</b> Публикация перевода описания изобретения к европейскому патенту, валидированному в Республике Молдова .....	53
	<b>FG4A</b> Перечень выданных патентов на изобретения .....	55
	<b>FG9Y</b> Перечень выданных краткосрочных патентов на изобретения .....	56
II.	<b>Сорта растений</b> .....	57
	<b>BZ9E</b> Опубликованные заявки на патент на сорт растения .....	59
	<b>FF9E</b> Предоставленные патенты на сорт растения .....	61
	<b>FG9E</b> Выданные патенты на сорт растения .....	62
III.	<b>Товарные знаки</b> .....	65
	Заявки на регистрацию .....	68
	Товарные знаки, зарегистрированные на основании частично акцептированных заявок .....	116
	Перечень свидетельств о регистрации товарных знаков, выданных в июне 2018 г. ....	142
	Перечень продленных товарных знаков .....	145
IV.	<b>Географические указания, наименования мест происхождения, гарантированные традиционные продукты</b> .....	149
	Перечень наименований мест происхождения, на которые испрошена охрана в Республике Молдова на основании Лиссабонского соглашения .....	151
V.	<b>Промышленные рисунки и модели</b> .....	153
	<b>BA1L</b> Заявки на регистрацию .....	157
	<b>FF4L</b> Перечень зарегистрированных промышленных рисунков и моделей .....	166
	<b>FG4L</b> Перечень свидетельств о регистрации промышленных рисунков и моделей, выданных в июне 2018г. ....	167
	<b>ND4L</b> Перечень продленных промышленных рисунков и моделей .....	167
	<b>FG4L</b> Перечень промышленных рисунков и моделей, зарегистрированных в Республике Молдова в соответствии с Гаагским соглашением, расположенных в порядке номеров и по классам МКПО .....	168, 169
	<b>ND4L</b> Перечень промышленных рисунков и моделей, продленных в Республике Молдова согласно Гаагскому соглашению .....	171
	<b>Изменения в юридическом статусе заявок и охранных документов</b> .....	173
	Перечень изменений .....	174
	Перечень договоров об уступке .....	180
	Изменения в лицензионных договорах .....	181
	<b>FA9A</b> Перечень отозванных заявок на патент .....	181
	<b>FC9A</b> Перечень отклоненных заявок на патент .....	181
	<b>FA9Y</b> Перечень отозванных заявок на краткосрочный патент .....	182
	<b>FC9Y</b> Перечень отклоненных заявок на краткосрочный патент .....	182
	<b>MM4A</b> Перечень патентов на изобретения, срок действия которых истек в связи с неуплатой таксы (с правом восстановления) .....	182
	<b>MM4A</b> Перечень патентов на изобретения, срок действия которых истек в связи с неуплатой таксы, для которых срок восстановления истек .....	183
	<b>MM9Y</b> Перечень краткосрочных патентов на изобретения, срок действия которых истек в связи с неуплатой таксы (с правом восстановления) .....	183
	<b>MM9Y</b> Перечень краткосрочных патентов на изобретения, срок действия которых истек в связи с неуплатой таксы, для которых срок восстановления истек .....	184
	<b>ND4Y</b> Перечень краткосрочных патентов на изобретения, срок действия которых был продлен .....	185
	<b>MM9E</b> Перечень патентов на сорт растения, срок действия которых истек в связи с неуплатой таксы (с правом восстановления) .....	185
	<b>MM9E</b> Перечень патентов на сорт растения, срок действия которых истек в связи с неуплатой таксы, для которых срок восстановления истек .....	186
	Перечень отозванных заявок на товарные знаки .....	186
	Перечень отклоненных заявок на товарные знаки .....	186
	Перечень свидетельств о регистрации товарных знаков, срок действия которых истек (включая льготный период) .....	187
	Перечень товарных знаков, срок действия которых истекает в декабре 2018 г. ....	193
	<b>FC4L</b> Перечень отклоненных промышленных рисунков и моделей .....	197
	<b>MK4L</b> Перечень свидетельств о регистрации промышленных рисунков и моделей, срок действия которых истек (включая льготный период) .....	197
	Перечень поправок .....	198
VII.	<b>Комиссия AGEPI по рассмотрению возражений</b> .....	199
VIII.	<b>Комиссия по медиации</b> .....	207
IX.	<b>Решения судебных инстанций</b> .....	207
X.	<b>Monitor</b> .....	211
XI.	<b>Информационные материалы из области интеллектуальной собственности</b> .....	

## Informație generală

Buletinul Oficial de Proprietate Intelectuală conține informație din domeniu.

Secțiuni speciale sunt destinate invențiilor, soiurilor de plante, mărcilor, indicațiilor geografice, denumirilor de origine, desenelor și modelelor industriale.

Persoanele interesante pot urmări regimul juridic al cererilor de solicitare a protecției, al obiectelor de proprietate industrială brevetate și înregistrate pe teritoriul Republicii Moldova. Buletinul include indexuri lunare și semestriale sistematizate. În Buletin se publică acte oficiale, regulamente, convenții internaționale, acorduri bilaterale, norme și standarde în domeniu etc.

## General information

The Official Bulletin of Intellectual Property contains different information.

Special sections are destined for inventions, plant varieties, trademarks, geographical indications, appellations of origin, industrial designs.

Users of this information will be able to follow the legal regime of the applications requiring protection, the industrial property objects patented and registered in the Republic of Moldova. The Bulletin comprises the monthly and semi-annual regular indexes. In the Bulletin are published official acts, regulations, international conventions, bilateral agreements, standards in the field etc.

## Общая информация

Официальный бюллетень интеллектуальной собственности содержит разнообразную информацию. Специальные разделы предназначены для изобретений, сортов растений, товарных знаков, географических указаний, наименований мест происхождения, промышленных рисунков и моделей. Заинтересованные лица смогут проследить за юридическим статусом заявок на охрану промышленной собственности, запатентованных и зарегистрированных в Республике Молдова объектов промышленной собственности. Бюллетень включает систематизированные ежемесячные и полугодовые указатели. В бюллетене публикуются официальные документы, положения, международные конвенции, двусторонние соглашения, нормы и стандарты в области промышленной собственности и т.д.

Extras din codurile normalizate ale Organizației Mondiale de Proprietate Intelectuală (norma ST. 3 OMPI) referitoare la organizațiile internaționale și țările care eliberează sau înregistrează titluri de proprietate industrială (lista este actualizată de OMPI în 2016)

AD	Andorra	EA	Organizația Eurasiatică de Brevete (OEAB)	JO	Iordania	PH	Filipine
AE	Emiratele Arabe Unite	EC	Ecuador	JP	Japonia	PK	Pakistan
AF	Afganistan	EE	Estonia	KE	Kenya	PL	Polonia
AL	Albania	EG	Egipt	KG	Kirghizstan	PT	Portugalia
AM	Armenia	EM	Oficiul Uniunii Europene pentru Proprietate Intelectuală (EUIPO)	KH	Cambodgia	PY	Paraguay
AO	Angola	EP	Oficiul European de Brevete (OEB)	KP	Republica Populară Democrată Coreea	QA	Qatar
AP	Organizația Regională Africană de Proprietate Intelectuală (ARIPO)	ES	Spania	KR	Republica Coreea	QZ	Oficiul Comunitar pentru Soiuri de Plante (Uniunea Europeană) (CPVO)
AR	Argentina	ET	Etiopia	KW	Kuweit	RO	România
AT	Austria	FI	Finlanda	KZ	Kazahstan	RS	Serbia
AU	Australia	FK	Insulele Falkland (Malvine)	LA	Republica Laos Democrată Populară	RU	Federația Rusă
AZ	Azerbaidjan	FR	Franța	LB	Liban	RW	Ruanda
BA	Bosnia și Herțegovina	GB	Regatul Unit	LI	Liechtenstein	SA	Arabia Saudită
BD	Bangladesh	GE	Georgia	LK	Sri Lanka	SE	Suedia
BE	Belgia	GH	Ghana	LR	Liberia	SG	Singapore
BF	Burkina Faso	GI	Gibraltar	LS	Lesotho	SI	Slovenia
BG	Bulgaria	GL	Groenlanda	LT	Lituania	SK	Slovacia
BM	Bermude	GM	Gambia	LU	Luxemburg	SL	Sierra Leone
BN	Brunei Darussalam	GN	Guineea	LV	Letonia	SM	San Marino
BR	Brazilia	GR	Grecia	LY	Libia	SN	Senegal
BS	Bahamas	GT	Guatemala	MA	Maroc	SO	Somalia
BT	Bhutan	GW	Guineea-Bissau	MC	Monaco	SV	Salvador
BX	Oficiul din Benelux pentru Proprietate Intelectuală (BOIP)	GY	Guiana	MD	Republica Moldova	SY	Republica Arabă Siriană
BY	Belarus	HK	Regiunea Administrativă Specială Hong Kong a Republicii Populare Chineze	ME	Munteșnegru	TD	Ciad
CA	Canada	HN	Honduras	MG	Madagascar	TH	Thailanda
CF	Republica Centrafricană	HR	Croația	MK	Fosta Republică Iugoslavă Macedonia	TJ	Tadjikistan
CG	Congo	HT	Haiti	MN	Mongolia	TM	Turkmenistan
CH	Elveția	HU	Ungaria	MR	Mauritania	TN	Tunisia
CI	Coasta de Fildeș	IB	Biroul Internațional al Organizației Mondiale de Proprietate Intelectuală (OMPI)	MS	Montserrat	TR	Turcia
CL	Chile	ID	Indonezia	MT	Malta	TT	Trinidad și Tobago
CM	Camerun	IE	Irlanda	MU	Mauritius	TW	Taiwan, Provincie a Chinei
CN	China	IL	Israel	MV	Maldiva	UA	Ucraina
CO	Columbia	IN	India	MX	Mexic	US	Statele Unite ale Americii
CR	Costa Rica	IQ	Irak	MY	Malaysia	UY	Uruguay
CU	Cuba	IR	Iran (Republica Islamică)	MZ	Mozambic	UZ	Uzbekistan
CV	Capul Verde	IS	Islanda	NG	Nigeria	VC	Saint Vincent și Grenadines
CY	Cipru	IT	Italia	NI	Nicaragua	VE	Republica Bolivariană a Venezuelei
CZ	Cehia	JM	Jamaica	NL	Olanda	VG	Insulele Virgine (Britanice)
DE	Germania			NO	Norvegia	VN	Vietnam
DK	Danemarca			NP	Nepal	WO	Organizația Mondială de Proprietate Intelectuală (OMPI)
DO	Republica Dominicană			NZ	Noua Zeelandă	YE	Yemen
DZ	Algeria			OA	Organizația Africană de Proprietate Intelectuală (OAPI)	ZA	Africa de Sud
				OM	Oman		
				PA	Panama		
				PE	Peru		

Lista statelor sau organizațiilor (existente până la 1 ianuarie 1978) care nu mai există

CS	Cehoslovacia	DL/DD	Republica Democrată Germană	SY/YD	Republica Democrată Yemen	SU	Uniunea Sovietică
IB	Institutul Internațional de Brevete					YU	Iugoslavia/Serbia și Muntenegru

# I

## Invenții / Inventions / Изобретения

**P**rotecția juridică a invențiilor în Republica Moldova se asigură în temeiul Legii nr. 50-XVI din 07.03.2008 privind protecția invențiilor.

În conformitate cu Legea, brevetele de invenție sunt eliberate de AGEPI și certifică prioritatea, calitatea de autor și dreptul exclusiv al titularilor de brevete asupra invențiilor. O invenție este brevetabilă, dacă este nouă, rezultă dintr-o activitate inventivă și este susceptibilă de aplicare industrială.

Cererea de brevet se depune la AGEPI de către orice persoană care dispune de dreptul de a solicita brevet, personal sau prin reprezentant, și trebuie să includă documentele prevăzute la art. 33 din Lege.

În prezenta Secțiune se publică datele referitoare la cererile de brevet de invenție, brevetele și brevetele de scurtă durată acordate, în special datele bibliografice, rezumatele și, după caz, materialele grafice ale acestora, datele bibliografice referitoare la cererile de brevet european pentru care se solicită validarea în Republica Moldova și la brevetele europene validate, precum și listele brevetelor și brevetelor de scurtă durată eliberate.

Rezumatele cererilor de brevet și ale brevetelor acordate se publică în ordinea indicilor Clasificării Internaționale de Brevete (CIB), prima literă din indice fiind simbolul unei secțiuni CIB.

**L**egal protection of inventions in the Republic of Moldova is afforded on the basis of the Law No. 50-XVI of 07.03.2008 on the Protection of Inventions.

In accordance with this Law, the patents for invention are granted by the AGEPI and shall attest to the priority date, the authorship and the exclusive right of patent owners in the invention. An invention may be patented if it is new, if it involves an inventive step and if it is susceptible of industrial application.

The patent application shall be filed with the AGEPI, directly or through a representative, by any person entitled to apply for a patent, and shall contain the documents provided for in Art. 33 of the Law.

In the Section are published data on patent applications, granted patents and short-term patents for invention, particularly bibliographic data, abstracts and, where appropriate, graphic materials thereof, bibliographic data on European patent applications for which validation in the Republic of Moldova is sought and on validated European patents, and lists of issued patents and short-term patents for invention.

The abstracts of the patent applications and of the granted patents are published in the order of the International Patent Classification (IPC) indexes, the first letter being the symbol of a IPC section.

**П**равовая охрана изобретений в Республике Молдова обеспечивается на основе Закона № 50-XVI от 07.03.2008 г. об охране изобретений.

В соответствии с Законом, патенты на изобретения выдаются AGEPI и удостоверяют приоритет, авторство и исключительное право патентообладателей на изобретения. Изобретение патентоспособно, если оно является новым, имеет изобретательский уровень и применимо в промышленности.

Заявка на патент подается в AGEPI лицом, которому принадлежит право на получение патента, лично или через представителя и должна содержать документы, предусмотренные в ст. 33 Закона.

В данном Разделе публикуются сведения о заявках на изобретения, о предоставленных патентах на изобретения и краткосрочных патентах, в частности библиографические данные, рефераты и при необходимости их графические изображения, библиографические данные, относящиеся к заявкам на европейские патенты, валидация которых была испрошена в Республике Молдова, и к валидированным европейским патентам, а также перечни выданных патентов на изобретения и краткосрочных патентов на изобретения.

Рефераты заявок на патент и на предоставленные патенты публикуются в порядке индексов Международной патентной классификации (МПК), первая буква индекса обозначая раздел МПК.

**CODURILE INID ÎN BAZA NORMEI OMPI ST.9  
PENTRU IDENTIFICAREA DATELOR BIBLIOGRAFICE REFERITOARE  
LA DOCUMENTELE DE BREVET, PUBLICATE DE AGEPI**

**INID CODES FOR THE IDENTIFICATION BIBLIOGRAPHIC DATA  
IN PATENT DOCUMENTS PUBLISHED BY AGEPI,  
ACCORDING TO WIPO STANDARD ST.9**

**КОДЫ ИНИД (INID) ДЛЯ ИДЕНТИФИКАЦИИ БИБЛИОГРАФИЧЕСКИХ ДАННЫХ,  
ОТНОСЯЩИХСЯ К ПАТЕНТНЫМ ДОКУМЕНТАМ, В СООТВЕТСТВИИ  
СО СТАНДАРТОМ ST.9 ВОИС, ПУБЛИКУЕМЫЕ AGEPI**

- (11) Numărul titlului de protecție  
Number of the title of protection  
Номер охранного документа
- (12) Denumirea tipului de document  
Designation of the kind of document  
Наименование типа документа
- (13) Codul tipului de document conform normei ST.16 OMPI  
Kind-of-document code according to WIPO Standard ST.16  
Код вида документа в соответствии со Стандартом ST.16 ВОИС
- (15) Informații privind corectarea sau modificarea documentului  
Document correction or modification information  
Информация об исправлениях или изменениях, внесенных в документ
- (16) Numărul modelului de utilitate reînnoit  
Number of the renewed utility model  
Номер продленной полезной модели
- (18) Data prevăzută de expirare a reînnoirii  
Specified date of expiration of renewal  
Указанная дата истечения продления
- (21) Numărul de depozit  
Number assigned to the application  
Номер заявки
- (22) Data de depozit  
Date of filing the application  
Дата подачи заявки
- (23) Data priorității de expoziție  
Date of exhibition priority  
Дата выставочного приоритета
- (31) Numărul cererii prioritare  
Number assigned to priority application  
Номер приоритетной заявки
- (32) Data de depozit a cererii prioritare  
Date of filing of priority application  
Дата подачи приоритетной заявки
- (33) Țara cererii prioritare, codul conform normei ST.3 OMPI  
Country of the priority application, code according to WIPO Standard ST.3  
Страна приоритетной заявки, код в соответствии со Стандартом ST.3 ВОИС
- (41) Data publicării cererii: numărul BOPI, anul  
Date of publication of the application: number of BOPI, year  
Дата публикации заявки: номер BOPI, год
- (45) Data publicării hotărârii de acordare a titlului de protecție: numărul BOPI, anul  
Date of publication of the decision of grant of the title of protection: number of BOPI, year  
Дата публикации решения о предоставлении охранного документа: номер BOPI, год



- (46) **Data publicării traducerii revendicărilor cererii de brevet european**  
Date of publication of the translation of the claims of an European patent application  
Дата публикации перевода формулы заявки на европейский патент  
**Data publicării traducerii revendicărilor modificate**  
Date of publication of the translation of the amended claims  
Дата публикации перевода измененной формулы
- (47) **Data eliberării titlului de protecție: numărul BOPI, anul**  
Date of issuance of the title of protection: number of BOPI, year  
Дата выдачи охранного документа: номер BOPI, год
- (48) **Data publicării documentului corectat sau modificat**  
Date of publication of a corrected or modified document  
Дата публикации скорректированного или измененного документа
- (49) **Data publicării traducerii fasciculului de brevet european validat**  
Date of publication of the translation of the validated European patent specification  
Дата публикации перевода патентного документа валидированного европейского патента  
**Data publicării traducerii fasciculului de brevet european validat menținut în forma modificată**  
Date of publication of the translation of the validated European patent specification maintained in its amended form  
Дата публикации перевода патентного документа валидированного европейского патента в измененной форме
- (51) **Clasificarea Internațională de Brevete**  
International Patent Classification  
Международная патентная классификация
- (54) **Titlul invenției sau denumirea soiului de plantă**  
Title of the invention or name of the plant variety  
Название изобретения или наименование сорта растения
- (56) **Lista documentelor referitoare la stadiul anterior**  
List of prior art documents  
Перечень документов-аналогов
- (57) **Rezumatul sau revendicările**  
Abstract or claims  
Реферат или формула изобретения
- (62) **Numărul și data depozitului cererii anterioare din care prezentul document este divizionar**  
Number and filing date of the earlier application from which the present patent document has been divided up  
Номер и дата подачи более ранней заявки, из которой выделен настоящий документ
- (67) **Numărul cererii transformate și data transformării**  
Number of converted patent application and date of conversion  
Номер преобразованной заявки и дата преобразования
- (68) **Numărul și data de publicare a brevetului de bază pentru certificatul complementar de protecție**  
Number and publication date of the basic patent for the supplementary protection certificate  
Номер и дата публикации основного патента для дополнительного свидетельства об охране
- (71) **Numele solicitantului (solicitanților), codul țării conform normei ST.3 OMPI**  
Name(s) of applicant(s), code of the country according to WIPO Standard ST.3  
Имя заявителя (заявителей), код страны в соответствии со Стандартом ST.3 ВОИС
- (72) **Numele inventatorului (inventatorilor) sau amelioratorului (amelioratorilor), codul țării conform normei ST.3 OMPI**  
Name(s) of inventor(s) or breeder(s), code of the country according to WIPO Standard ST.3  
Имя изобретателя (изобретателей) или селекционера (селекционеров) код страны в соответствии со Стандартом ST.3 ВОИС
- (73) **Numele sau denumirea titularului (titularilor), codul țării conform normei ST.3 OMPI**  
Name(s) of owner(s), code of the country according to WIPO Standard ST.3  
Имя или наименование патентовладельца (патентовладельцев), код страны в соответствии со Стандартом ST.3 ВОИС
- (74) **Numele mandatarului autorizat**  
Name of patent attorney  
Имя патентного поверенного

- (80) **Data publicării de către OEB a mențiunii eliberării brevetului european**  
Date of publication of the mention of the grant of the European patent by the EPO  
Дата публикации ЕПВ сведений о выдаче европейского патента  
**Data publicării de către OEB a mențiunii privind menținerea brevetului european în forma modificată**  
Date of publication of the mention of the grant of the European patent by the EPO in its amended form  
Дата публикации ЕПВ сведений о поддержании европейского патента в измененной форме
- (82) **Data publicării solicitării de validare a brevetului european**  
Date of publication of the request for validation of the European patent  
Дата публикации заявки о валидации европейского патента
- (85) **Data deschiderii fazei naționale în conformitate cu PCT**  
Date of commencement of the national phase pursuant to PCT  
Дата открытия национальной фазы в соответствии с PCT
- (86) **Cerere internațională (PCT): numărul și data de depozit**  
PCT international application: number and filing date  
Международная заявка (PCT): номер и дата подачи
- (87) **Publicarea cererii internaționale (PCT) sau cererii comunitare pentru soi de plantă (EC): numărul și data**  
Publication of the PCT international application or the community plant variety application (EC): number and date  
Публикация международной заявки (PCT) или заявки на сорт растения Евросоюза: номер и дата подачи
- (92) **Numărul și data primei autorizații de lansare pe piață în Republica Moldova a produsului medicamentos sau fitofarmaceutic**  
Number and date of the first national authorization to place the medicinal or phytopharmaceutical product on the market in the Republic of Moldova  
Номер и дата первого разрешения на продажу фармацевтического или фитофармацевтического продукта на территории Республики Молдова
- (94) **Data expirării termenului de valabilitate a certificatului complementar de protecție**  
Date of expiry of the term of validity of the supplementary protection certificate  
Дата истечения срока действия дополнительного свидетельства об охране
- (95) **Denumirea produsului protejat printr-un brevet de bază pentru care a fost cerut sau eliberat certificatul complementar de protecție**  
Name of the product protected by a basic patent and in respect of which the supplementary protection certificate has been applied for or issued  
Название продукта охраняемого основным патентом, в отношении которого было испрашено или выдано дополнительное свидетельство об охране
- (96) **Numărul cererii și data de depozit a cererii de brevet european**  
Number and filing date of the European patent application  
Номер и дата подачи заявки на европейский патент
- (97) **Numărul de publicare și data publicării de către OEB a cererii de brevet european**  
Number and date of publication of the European patent application by the EPO  
Номер публикации и дата публикации ЕПВ заявки на европейский патент

**CODURILE PENTRU IDENTIFICAREA DIFERITELOR TIPURI  
DE DOCUMENTE DE BREVET ÎN BAZA NORMEI OMPI ST.16,  
PUBLICATE DE AGEPI**

**CODES FOR THE IDENTIFICATION OF DIFFERENT KINDS  
OF PATENT DOCUMENTS ACCORDING TO WIPO  
STANDARD ST.16, PUBLISHED BY AGEPI**

**КОДЫ ДЛЯ ИДЕНТИФИКАЦИИ РАЗЛИЧНЫХ ВИДОВ ПАТЕНТНЫХ  
ДОКУМЕНТОВ В СООТВЕТСТВИИ СО СТАНДАРТОМ ВОИС ST.16,  
ПУБЛИКУЕМЫЕ AGEPI**

(Lista completă a codurilor utilizate de AGEPI poate fi consultată pe web site-ul AGEPI:  
[http://agepi.gov.md/sites/default/files/2016/01/coduri\\_st16\\_ro\\_18.01.2016.pdf](http://agepi.gov.md/sites/default/files/2016/01/coduri_st16_ro_18.01.2016.pdf))

**1.1 CODURILE PENTRU DOCUMENTELE DE BREVET DE INVENȚIE  
CODES FOR PATENT DOCUMENTS  
КОДЫ ДЛЯ ПАТЕНТНЫХ ДОКУМЕНТОВ**

- A0** – cerere de brevet de invenție publicată înainte de termenul legal de 18 luni de la data de depozit sau data priorității recunoscute
- patent application published before the established term of 18 months after the filing date or recognized priority date
  - заявка на патент на изобретение, опубликованная раньше установленного 18-месячного срока с даты подачи или даты признанного приоритета
- A1** – cerere de brevet de invenție publicată în termenul legal, împreună cu raportul de documentare
- patent application published within the established term with a search report
  - заявка на патент на изобретение, опубликованная в установленный срок вместе с отчетом о поиске
- A2** – cerere de brevet de invenție publicată în termenul legal, fără raportul de documentare
- patent application published within the established term without a search report
  - заявка на патент на изобретение, опубликованная в установленный срок без отчета о поиске
- A3** – raport de documentare al cererii de brevet de invenție (publicat ulterior publicării cererii)
- search report of a patent application (published after publication of the application)
  - отчет о поиске заявки на изобретение (опубликованный после публикации заявки)
- A8** – cerere de brevet de invenție publicată cu corecturi sau modificări în pagina de capăt (bibliografică) a documentului
- patent application published with corrected or modified first page of the document
  - заявка на патент на изобретение, опубликованная с исправлениями или изменениями в титульном листе
- A9** – cerere de brevet de invenție cu corecturi sau modificări ale oricărei părți a documentului
- patent application with corrections or amendments to any part of the document
  - заявка на патент на изобретение, опубликованная с исправлениями или изменениями любой части документа
- B1** – brevet de invenție acordat
- granted patent for invention
  - предоставленный патент на изобретение
- B2** – brevet de invenție acordat, amendat în urma procedurilor de opoziție
- granted patent for invention, amended after opposition procedures
  - предоставленный патент на изобретение, измененный вследствие процедур возражения
- B8** – brevet de invenție acordat, cu corecturi sau modificări în pagina de capăt (bibliografică) a documentului
- granted patent for invention with corrected or modified first page of the document
  - предоставленный патент на изобретение, с исправлениями или изменениями в титульном листе
- B9** – brevet de invenție acordat, cu corecturi sau modificări ale oricărei părți a documentului
- granted patent for invention with corrections or amendments to any part of the document
  - предоставленный патент на изобретение, с исправлениями или изменениями любой части описания, формулы изобретения и/или чертежей
- C1** – brevet de invenție eliberat
- issued patent for invention
  - выданный патент на изобретение

- C3** – brevet de invenție eliberat, amendat în urma procedurilor de limitare sau anulare  
 – issued patent for invention, amended after limitation or cancellation procedures  
 – выданный патент на изобретение, измененный вследствие процедур ограничения или признания патента недействительным
- C8** – brevet de invenție eliberat, cu corecturi sau modificări în pagina de capăt (bibliografică) a documentului  
 – issued patent for invention with corrections or amendments to the front (bibliographic) page of the document  
 – выданный патент на изобретение, с изменениями или исправлениями в титульном листе документа
- C9** – brevet de invenție eliberat, cu corecturi sau modificări ale oricărei părți a documentului  
 – issued patent for invention with corrections or amendments to any part of the document  
 – выданный патент на изобретение, с изменениями или исправлениями в любой части документа
- T1** – traducerea revendicărilor cererii de brevet european  
 – translation of the claims of a European patent application  
 – перевод формулы заявки на европейский патент
- T2** – traducerea fasciculului de brevet european validat  
 – translation of the validated European patent specification  
 – перевод валидированного европейского патента
- T3** – Traducerea fasciculului de brevet european validat menținut în forma modificată  
 – Translation of the validated European patent specification maintained in its amended form  
 – Перевод валидированного европейского патента, поддерживаемого в измененной форме
- T4** – traducerea fasciculului de brevet european validat menținut în forma limitată  
 – translation of the validated European patent specification maintained in limited form  
 – перевод валидированного европейского патента, поддерживаемого в ограниченной форме
- T8** – traducerea corectată a fasciculului de brevet european validat cu corecturi în pagina de capăt (bibliografică) a documentului  
 – corrected translation of the validated European patent specification with corrections to the front (bibliographic) page of the document  
 – скорректированный перевод валидированного европейского патента, с исправлениями в титульном листе документа
- T9** – Traducerea corectată a fasciculului de brevet european validat cu corecturi ale oricărei părți a documentului  
 – corrected translation of the validated European patent specification with corrections to any part of the document  
 – скорректированный перевод валидированного европейского патента, с исправлениями в любой части документа

## 1.2 CODURILE PENTRU DOCUMENTELE DE BREVET DE INVENȚIE DE SCURTĂ DURATĂ CODES FOR SHORT-TERM PATENT DOCUMENTS КОДЫ ДЛЯ КРАТКОСРОЧНЫХ ПАТЕНТНЫХ ДОКУМЕНТОВ

- U0** – cerere de brevet de invenție de scurtă durată publicată înainte de termenul legal de 18 luni de la data de depozit sau data priorității recunoscute  
 – short-term patent application published before the established term of 18 months after the filing date or recognized priority date  
 – заявка на краткосрочный патент на изобретение, опубликованная раньше установленного 18-месячного срока с даты подачи или даты признанного приоритета
- U1** – cerere de brevet de invenție de scurtă durată publicată la termen, împreună cu raportul de documentare  
 – short-term patent application published within the established term together with a search report  
 – заявка на краткосрочный патент на изобретение, опубликованная в срок вместе с отчетом о поиске
- U2** – cerere de brevet de invenție de scurtă durată publicată la termen, fără raportul de documentare  
 – short-term patent application published within the established term without a search report  
 – заявка на краткосрочный патент на изобретение, опубликованная в срок без отчета о поиске
- U3** – raport de documentare al unei cereri de brevet de invenție de scurtă durată (publicat ulterior publicării cererii)  
 – search report of a short-term patent application (published after publication of the application)  
 – отчет о поиске по заявке на краткосрочный патент на изобретение (опубликованный после публикации заявки)
- Y** – brevet de invenție de scurtă durată acordat  
 – granted short-term patent for invention  
 – предоставленный краткосрочный патент на изобретение
- Y3** – brevet de invenție de scurtă durată acordat, amendat în urma procedurii de opoziție  
 – granted short-term patent for invention, amended after opposition procedure  
 – предоставленный краткосрочный патент на изобретение, измененный вследствие процедуры возражения

- Y8** – brevet de invenție de scurtă durată acordat, cu corecturi sau modificări în pagina de capăt (bibliografică) a documentului  
 – granted short-term patent for invention with corrections or amendments to the front (bibliographic) page of the document  
 – предоставленный краткосрочный патент на изобретение, с изменениями или исправлениями в титульном листе документа
- Y9** – brevet de invenție de scurtă durată acordat, cu corecturi sau modificări ale oricărei părți a documentului  
 – granted short-term patent for invention with corrections or amendments to any part of the document  
 – предоставленный краткосрочный патент на изобретение, с изменениями или исправлениями в любой части документа
- Z** – brevet de invenție de scurtă durată eliberat  
 – issued short-term patent for invention  
 – выданный краткосрочный патент на изобретение
- Z4** – brevet de invenție de scurtă durată eliberat, amendat în urma procedurilor de limitare sau de anulare  
 – issued short-term patent for invention, amended after limitation or cancellation procedures  
 – выданный краткосрочный патент на изобретение, измененный вследствие процедур ограничения или признания патента недействительным
- Z5** – brevet de invenție de scurtă durată prelungit  
 – extended short-term patent for invention  
 – продленный краткосрочный патент на изобретение
- Z6** – brevet de invenție de scurtă durată prelungit, amendat în urma procedurii de prelungire  
 – extended short-term patent for invention, amended after extension procedure  
 – продленный краткосрочный патент на изобретение, измененный вследствие процедуры продления
- Z8** – brevet de invenție de scurtă durată eliberat sau prelungit, cu corecturi sau modificări în pagina de capăt (bibliografică) a documentului  
 – issued or extended short-term patent for invention with corrections or amendments to the front (bibliographic) page of the document  
 – выданный или продленный краткосрочный патент на изобретение, с изменениями или исправлениями в титульном листе документа
- Z9** – brevet de invenție de scurtă durată eliberat sau prelungit, cu corecturi sau modificări ale oricărei părți  
 – issued or extended short-term patent for invention with corrections or amendments to any part of the document  
 – выданный или продленный краткосрочный патент на изобретение, с изменениями или исправлениями любой части документа

**CODURILE OMPI PENTRU CODIFICAREA TITLURILOR INFORMAȚIILOR  
 REFERITOARE LA INVENȚII, PUBLICATE ÎN BULETINUL OFICIAL  
 DE PROPRIETATE INTELECTUALĂ CONFORM NORMEI ST.17**

**WIPO CODES ON CODING OF HEADINGS OF ANNOUNCEMENTS CONCERNING  
 INVENTIONS MADE IN THE OFFICIAL BULLETIN OF INTELLECTUAL PROPERTY  
 IN ACCORDANCE WITH THE STANDARD ST.17**

**КОДЫ ВОИС ДЛЯ КОДИРОВАНИЯ ЗАГОЛОВКОВ ИНФОРМАЦИИ,  
 ОТНОСЯЩЕЙСЯ К ИЗОБРЕТЕНИЯМ, ПУБЛИКУЕМОЙ В ОФИЦИАЛЬНОМ  
 БЮЛЛЕТЕНЕ ИНТЕЛЛЕКТУАЛЬНОЙ СОБСТВЕННОСТИ  
 В СООТВЕТСТВИИ СО СТАНДАРТОМ ST.17**

- BB1A** Cereri de brevet de invenție publicate  
 Published patent applications  
 Опубликованные заявки на патент на изобретение
- BB1Y** Cereri de brevet de invenție de scurtă durată publicate  
 Published short-term patent applications  
 Опубликованные заявки на краткосрочные патенты
- BB2A** Cereri de brevet european pentru care s-a solicitat validarea în Republica Moldova publicate  
 Published European patent applications for which validation in the Republic of Moldova has been requested  
 Опубликованные заявки на европейский патент, для которых была запрошена валидация в Республике Молдова
- FF4A** Brevete de invenție acordate  
 Granted patents for invention  
 Предоставленные патенты на изобретения

- FF9Y** Brevete de invenție de scurtă durată acordate  
Granted short-term patents for invention  
Предоставленные краткосрочные патенты на изобретения
- FG9A** Publicarea traducerii fascicolului de brevet european validat în Republica Moldova  
Publication of the translation of the European patent specification validated in the Republic of Moldova  
Публикация перевода описания изобретения к европейскому патенту, валидированному в Республике Молдова
- FA9A** Lista cererilor de brevet de invenție retrase  
List of withdrawn patent applications  
Перечень отозванных заявок на патент
- FC9A** Lista cererilor de brevet de invenție respinse  
List of rejected patent applications  
Перечень отклоненных заявок на патент
- FG4A** Lista brevetelor de invenție eliberate  
List of issued patents for invention  
Перечень выданных патентов на изобретения
- FG9Y** Lista brevetelor de invenție de scurtă durată eliberate  
List of issued short-term patents for invention  
Перечень выданных краткосрочных патентов на изобретение
- FA9Y** Lista cererilor de brevet de invenție de scurtă durată retrase  
List of withdrawn short-term patent applications  
Перечень отозванных заявок на краткосрочный патент
- FC9Y** Lista cererilor de brevet de invenție de scurtă durată respinse  
List of rejected short-term patent applications  
Перечень отклоненных заявок на краткосрочный патент
- MM4A** Decăderi din drepturile ce decurg din brevet de invenție  
Forfeiture of rights deriving from the patent for invention  
Утеря прав, вытекающих из патента на изобретение
- MM9Y** Decăderi din drepturile ce decurg din brevet de invenție de scurtă durată  
Forfeiture of rights deriving from the short-term patent for invention  
Утеря прав, вытекающих из краткосрочного патента на изобретение
- ND4Y** Lista brevetelor de invenție de scurtă durată al căror termen de valabilitate a fost prelungit  
List of short-term patents for invention whose term of validity has been extended  
Перечень краткосрочных патентов на изобретения, срок действия которых был продлен
- MK4A** Lista brevetelor de invenție a căror durată de valabilitate a expirat  
List of expired patents for invention  
Перечень патентов на изобретения, срок действия которых истек

## SECȚIUNILE CLASIFICĂRII INTERNAȚIONALE DE BREVETE (CIB)

### INTERNATIONAL PATENT CLASSIFICATION SECTIONS (IPC)

### РАЗДЕЛЫ МЕЖДУНАРОДНОЙ ПАТЕНТНОЙ КЛАССИФИКАЦИИ (МПК)

- |   |   |
|---|---|
| <b>A</b> NECESITĂȚI CURENTE ALE VIEȚII<br>HUMAN NECESSITIES<br>УДОВЛЕТВОРЕНИЕ ЖИЗНЕННЫХ<br>ПОТРЕБНОСТЕЙ ЧЕЛОВЕКА                                      | <b>E</b> CONSTRUCȚII FIXE<br>FIXED CONSTRUCTIONS<br>СТРОИТЕЛЬСТВО   |
| <b>B</b> TEHNICI INDUSTRIALE DIVERSE.<br>TRANSPORT PERFORMING<br>OPERATIONS. TRANSPORTING<br>РАЗЛИЧНЫЕ ТЕХНОЛОГИЧЕСКИЕ<br>ПРОЦЕССЫ. ТРАНСПОРТИРОВАНИЕ | <b>F</b> MECANICĂ. ILUMINAT. ÎNCĂLZIRE. ARMAMENT.<br>EXPLOZIVE<br>MECHANICAL ENGINEERING. LIGHTING. HEATING.<br>WEAPONS. BLASTING<br>МЕХАНИКА. ОСВЕЩЕНИЕ. ОТОПЛЕНИЕ. ОРУЖИЕ.<br>ВЗРЫВНЫЕ РАБОТЫ |
| <b>C</b> CHIMIE ȘI METALURGIE<br>CHEMISTRY. METALLURGY<br>ХИМИЯ И МЕТАЛЛУРГИЯ   | <b>G</b> FIZICĂ<br>PHYSICS<br>ФИЗИКА  |
| <b>D</b> TEXTILE ȘI HÂRTIE<br>TEXTILES. PAPER<br>ТЕКСТИЛЬ И БУМАГА  | <b>H</b> ELECTRICITATE<br>ELECTRICITY<br>ЭЛЕКТРИЧЕСТВО  |

## **BB1A Cereri de brevet de invenție publicate / Published patent applications / Опубликованные заявки на патент на изобретение**

**P**ublicarea în BOPI a cererilor de brevet asigură solicitantului o protecție provizorie în condițiile prevăzute de art. 19 din Legea nr. 50-XVI din 07.03.2008 privind protecția invențiilor. Descrierile cererilor de brevet, ale căror rezumate sunt publicate în BOPI, se află în biblioteca AGEPI, accesibile publicului, și pot fi consultate direct sau se pot comanda copii, contra cost.

Conform art. 89(1) din Lege, după publicarea cererii de brevet orice persoană poate să prezinte la AGEPI observații referitor la brevetabilitatea invenției care constituie obiectul cererii de brevet.

**P**ublication of patent applications in BOPI provides for the applicant a provisional protection in accordance with Art. 19 of the Law No. 50-XVI of 07.03.2008 on the Protection of Inventions. Descriptions of the patent applications, the abstracts of which are published in BOPI, are available to the public in the AGEPI library and may be consulted directly or copies may be ordered for payment of an additional fee.

According to Art. 89(1) of the Law, in any proceedings before the AGEPI, following the publication of the patent application, any third party may present observations concerning the patentability of the invention to which the application relates.

**П**убликация заявок на патент в BOPI обеспечивает заявителю временную охрану на условиях, предусмотренных в ст. 19 Закона № 50-XVI от 07.03.2008 г. об охране изобретений. Описания к заявкам на патенты, рефераты которых опубликованы в BOPI, находятся в библиотеке AGEPI, общедоступны для ознакомления, а за дополнительную плату могут быть заказаны их копии.

Согласно ст. 89(1) Закона, после публикации заявки на патент любое лицо вправе представить в AGEPI свои замечания в отношении патентоспособности изобретения, являющегося предметом заявки на патент.

- (21) a 2018 0026 (13) A2  
 (51) Int. Cl.: A61K 35/32 (2015.01)  
 A61K 35/60 (2006.01)  
 A61K 31/737 (2006.01)  
 A61K 47/10 (2017.01)  
 A61K 9/08 (2006.01)  
 A61P 19/02 (2006.01)  
 (22) 2016.10.10  
 (31) 2015144704  
 (32) 2015.10.19  
 (33) RU  
 (85) 2018.04.10  
 (86) PCT/RU2016/000681, 2016.10.10  
 (87) WO 2017/069660 A1, 2017.04.27  
 (71) LIMITED LIABILITY COMPANY  
 "DIAMED-FARMA", RU  
 (72) SHESTAKOV Vladislav Nikolaevich, RU;  
 PERSANOVA Lyudmila Vasil'evna, RU;  
 SAVEL'EVA Kristina Romanovna, RU;  
 ANDREEVICHEVA Tat'yana Yur'evna, RU  
 (74) ȘCERBANIUC Sergiu  
 (54) **Remediu pentru tratamentul bolilor  
 artrozice**

- (57) Invenția se referă la domeniul medicinei, în special la medicamente pentru tratamentul bolilor artrozice.

La baza medicamentului dat stă sarea de sodiu a sulfatului de condroitină (ChS) – o mucopolizaharidă, obținută din țesuturi animale. Preparatul influențează asupra proceselor metabolice din țesutul conjunctiv, inclusiv din cartilaje, stimulând și normalizând biosinteza glucozaminoglicanilor.

Esența constă în aceea că pentru obținerea acestui medicament se utilizează substanța condroitină sulfat de sodiu cu o viscozitate caracteristică ( $\eta$ ) egală cu 0,01...0,15 m<sup>3</sup>/kg, în absența peptidelor.

Rezultatul constă în obținerea unui medicament care corespunde cerințelor aplicate preparatelor ce conțin mucopolizaharide, în special sulfat de condroitină și practic este lipsit de astfel de efecte ca dureri de la injecții, apariția indurațiilor, hemoragiilor în locul injecției și în cazuri rare a infiltratelor.

Revendicări: 3

\*  
\* \*

- (54) **Agent for treating arthrological diseases**  
 (57) The invention relates to the field of medicine, and specifically to medicinal agents for treating arthrological diseases.

The foundation of the present medicinal agent comprises sodium salt of chondroitin sulfate (ChS), a mucopolysaccharide derived from animal tissue. The preparation affects metabolic processes in connective tissue, including in cartilage, stimulating and normalizing the biosynthesis of glycosaminoglycans.

The essence consists in producing a medicinal agent by using a Na-salt of chondroitin sulfate, having a characteristic viscosity ( $\eta$ ) of 0.01-0.15 m<sup>3</sup>/kg and an absence of peptides.

The result consists in producing a medicinal agent which corresponds to the requirements applied to preparations containing mucopolysaccharides, and specifically chondroitin sulfate, and which has practically no harmful side-effects such as discomfort at the injection site, induration and hemorrhage at the injection site, and, in rare cases, infiltrates.

Claims: 3

\*  
\* \*

- (54) **Средство для лечения артрологических заболеваний**

- (57) Изобретение относится к области медицины, в частности к лекарственным средствам для лечения артрологических заболеваний.

Основой данного лекарственного средства является натриевая соль хондроитина сульфата (ХС) – мукополисахарид, полученный из животных тканей. Препарат влияет на обменные процессы соединительной ткани, в том числе в хряще, стимулируя и нормализуя биосинтез гликозаминогликанов.

Сущность заключается в том, что для получения лекарственного средства используется вещество Na-соли хондроитина сульфата с характерной вязкостью ( $\eta$ ) равной 0,01...0,15 м<sup>3</sup>/кг в отсутствие пептидов.

Результат состоит в получении лекарственного средства, соответствующего требованиям, применяемым к препаратам, содержащим мукополисахариды, в частности хондроитина сульфат, и практически лишенный таких действий как болезненность инъекций, возникновение уплотнений, геморрагий в месте инъекции и, в редких случаях, инфильтратов.

П. формулы: 3



- (21) a 2018 0037 (13) A2  
 (51) Int. Cl.: C07D 498/14 (2006.01)  
 A61P 31/18 (2006.01)  
 A61K 31/535 (2006.01)  
 (22) 2015.06.19  
 (31) 62/015245  
 (32) 2014.06.20  
 (33) US  
 (62) a 2017 0006, 2015.06.19  
 (85) 2017.01.12  
 (86) PCT/US2015/036757, 2015.06.19  
 (87) WO 2015/196116 A1, 2015.12.23  
 (71) GILEAD SCIENCES, INC., US  
 (72) CARRA Ernest A., US; CHEN Irene, US; ZIA Vahid, US  
 (74) MARGINE Ion  
 (54) **(2R,5S,13aR)-7,9-dioxo-10-((2,4,6-trifluoro-benzil)carbamoil)-2,3,4,5,7,9,13,13a-octahidro-2,5-metanopirido[1',2':4,5]pirazino[2,1-b][1,3]oxazepin-8-olat de sodiu**  
 (57) Prezenta invenție se referă la o formă cristalină a (2R,5S,13aR)-7,9-dioxo-10-((2,4,6-trifluorobenzil)carbamoil)-2,3,4,5,7,9,13,13a-octahidro-2,5-metanopirido[1',2':4,5]pirazino[2,1-b][1,3]oxazepin-8-olatului de sodiu cu formula (II):

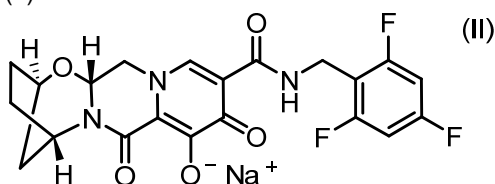

Revendicări: 4  
 Figuri: 8

- (54) **Sodium (2R,5S,13aR)-7,9-dioxo-10-((2,4,6-trifluorobenzyl)carbamoil)-2,3,4,5,7,9,13,13a-octahidro-2,5-metanopirido[1',2':4,5]pirazino[2,1-b][1,3]oxazepin-8-olate**  
 (57) The present invention relates to a crystalline form of sodium (2R,5S,13aR)-7,9-dioxo-10-((2,4,6-trifluorobenzyl)carbamoil)-2,3,4,5,7,9,13,13a-octahidro-2,5-metanopirido[1',2':4,5]pirazino[2,1-b][1,3]oxazepin-8-olate of Formula (II):

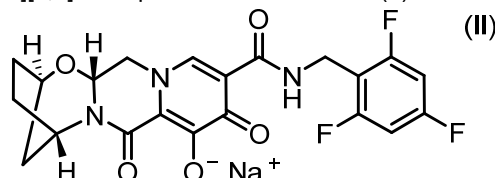

Claims: 4  
 Fig.: 8

- (54) **(2R,5S,13aR)-7,9-диоксо-10-((2,4,6-трифторбензил)карбамоил)-2,3,4,5,7,9,13,13a-октагидро-2,5-метанопиридо[1',2':4,5]пиразино[2,1-b][1,3]оксазепин-8-олат натрия**  
 (57) Настоящее изобретение относится к кристаллической форме (2R,5S,13aR)-7,9-диоксо-10-((2,4,6-трифторбензил)карбамоил)-2,3,4,5,7,9,13,13a-октагидро-2,5-метанопиридо[1',2':4,5]пиразино[2,1-b][1,3]оксазепин-8-олата натрия с формулой (II):

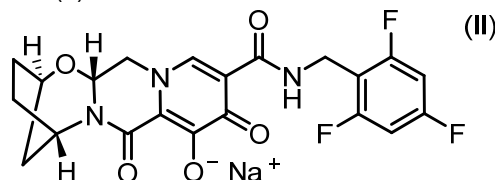

П. формулы: 4  
 Фиг.: 8

**BB2A Cereri de brevet european  
pentru care s-a solicitat validarea  
în Republica Moldova publicate /  
Published European patent  
applications for which validation in the  
Republic of Moldova has been requested /  
Опубликованные заявки на европейский  
патент, для которых была испрошена  
валидация в Республике Молдова**

**A** GEPI publică fiecare solicitare de validare după informarea de către OEB privind achitarea taxei stabilite pentru validare, dar nu înainte de expirarea unui termen de 18 luni de la data depunerii sau, dacă o prioritate a fost revendicată, de la data celei mai vechi priorități. O cerere de brevet european, pentru care s-a plătit taxa de validare, și un brevet european validat vor avea aceleași efecte ca și o cerere de brevet sau un brevet în conformitate cu Legea Nr. 50-XVI din 07.03.2008 privind protecția invențiilor.

**A** GEPI shall publish any request for validation after it has been informed by the EPO that the prescribed validation fee has been paid, but not before the expiry of a time limit of 18 months from the filing date or, if priority has been claimed, the earliest priority date. A European patent application for which the validation fee has been paid and a validated European patent shall have the same effects as a patent application and a patent in accordance with the Law No. 50-XVI of 07.03.2008 on the Protection of Inventions.

**К** аждое ходатайство о валидации публикуется Агентством, после получения от ЕПВ подтверждения оплаты установленной таксы за валидацию, но не ранее истечения 18-месячного срока с даты подачи или, если испрошен приоритет, с даты наиболее раннего приоритета. Заявка на европейский патент, по которой была оплачена такса за валидацию, и валидированный европейский патент имеют по отношению к заявке на патент и к патенту то же действие, что и заявка на патент и патент в соответствии с Законом № 50-XVI от 07.03.2008 об охране изобретений.

- (21) **e 2018 0162**  
 (51) Int.Cl.: **A61K 9/20** (2006.01.01)  
**A61K 9/28** (2006.01.01)  
**A61K 9/48** (2006.01.01)  
**A61K 31/519** (2006.01.01)  
 (96) 16207100.5, 2016.12.28  
 (97) 3187176, 2018.02.21  
 (31) 201517253  
 (32) 2015.12.29  
 (33) TR  
 (71) Sanovel Ilac Sanayi ve Ticaret A.S. (TR);  
 (72) TÜRKYILMAZ Ali (TR); ZENGINER Sibel (TR); YAG Göksu (TR);  
 (54) **Mini comprimate de paliperidonă**  
**Paliperidone mini tablets**  
**Мини-таблетки палиперидона**
- 
- (21) **e 2018 0268**  
 (51) Int.Cl.: **C12Q 1/68** (2006.01.01)  
**G06F 19/24** (2011.01.01)  
**G06F 19/18** (2011.01.01)  
**G06F 19/22** (2011.01.01)  
**G06F 19/00** (2011.01.01)  
 (96) 16205580.0, 2016.12.20  
 (97) 3202915, 2018.03.21  
 (31) 201662290891P  
 (32) 2016.02.03  
 (33) US  
 (71) Verinata Health, Inc. (US);  
 (72) DUENWALD Sven (US); COMSTOCK David A. (US); BARBACIORU Catalin (US); CHUDOVA Darya I. (US); RAVA Richard P. (US); JONES Keith W. (US); CHEN Gengxin (US); SKVORTSOV Dimitri (US);  
 (54) **Utilizarea dimensiunii fragmentelor ADN extracelular pentru determinarea variațiilor numărului de copii**  
**Using cell-free DNA fragment size to determine copy number variations**  
**Использование размера фрагментов внеклеточной ДНК для определения вариаций числа копий**
- 
- (21) **e 2018 0311**  
 (51) Int.Cl.: **A61B 17/06** (2006.01.01)  
 (96) 16204074.5, 2016.12.14  
 (97) 3181061, 2018.04.04  
 (31) 201514967814  
 (32) 2015.12.14  
 (33) US  
 (71) Ethicon LLC (PR);  
 (72) ROUSSEAU Robert A. (US);
- (54) **Procedeu și dispozitiv pentru fabricarea unei suturi având un element de reținere la un capăt**  
**Method and apparatus for manufacturing a suture having a restraining element at an end**  
**Способ и устройство для изготовления шва, имеющего удерживающий элемент на одном конце**
- 
- (21) **e 2018 0515**  
 (51) Int.Cl.: **C12N 5/078** (2010.01.01)  
**C12N 5/10** (2006.01.01)  
**C07K 19/00** (2006.01.01)  
**A61K 38/17** (2006.01.01)  
 (96) 16822042.4, 2016.07.08  
 (87) WO 2017/008019, 2017.01.12  
 (31) 201562189928P  
 (32) 2015.07.08  
 (33) US  
 (71) The Johns Hopkins University (US);  
 (72) BORRELLO Ivan M. (US); LEE Susan (US); NOONAN Kimberly A. (US); PARDOLL Drew M. (US);  
 (54) **Limfocite care infiltrază măduva osoasă (MILs) în calitate de sursă de celule T pentru terapia receptorilor antigenici chimerici (CAR)**  
**Marrow infiltrating lymphocytes (MILs) as a source of T-cells for chimeric antigen receptor (CAR) therapy**  
**Инфильтрирующие костный мозг лимфоциты (MILs) в качестве источника Т-клеток для терапии химерных антигенных рецепторов (CAR)**
- 
- (21) **e 2018 0518**  
 (51) Int.Cl.: **C07D 471/04** (2006.01.01)  
**A61K 31/519** (2006.01.01)  
**A61P 29/00** (2006.01.01)  
**A61P 31/12** (2006.01.01)  
**A61P 35/00** (2006.01.01)  
**A61P 37/00** (2006.01.01)  
 (96) 17196596.5, 2016.03.02  
 (97) 3321265, 2018.05.16  
 (31) 201562128397P; 201562250403P  
 (32) 2015.03.04; 2015.11.03  
 (33) US; US  
 (71) Gilead Sciences, Inc. (US);  
 (72) PYUN Hyung-jung (US); ZABLOCKI Jeff (US); MACKMAN Richard L. (US); MISH Michael R. (US); AKTOUDIANAKIS Evangelos (US); CHIN Gregory (US); METOBO Samuel E. (US);

- (54) **Compuși 4,6-diamino-pirido[3,2-D]pirimidinici și utilizarea acestora în calitate de modulatori ai receptorilor de tip Toll**  
**4,6-Diamino-pyrido[3,2-D]pyrimidine compounds and their utilisation as modulators of Toll-like receptors**  
**4,6-Диамино-пиридо[3,2-D]пиримидиновые соединения и их применение в качестве модуляторов Toll-подобных рецепторов**

- 
- (21) **e 2018 0520**  
(51) Int.Cl.: **H01L 31/18** (2006.01.01)  
(96) 16733096.8, 2016.07.01  
(87) WO 2017/009062, 2017.01.19  
(31) 15176939  
(32) 2015.07.15  
(33) EP  
(71) Université de Liège (BE);  
(72) SCHRIJNEMAKERS Audrey (BE); BOSCHINI Frédéric (BE); CLOOTS Rudi (BE);  
(54) **Procedeu de reciclare a modulului de celule solare fotovoltaice**  
**Method for recycling photovoltaic solar cells module**  
**Способ утилизации модуля фотоэлектрических солнечных элементов**

- 
- (21) **e 2018 0521**  
(51) Int.Cl.: **F27B 9/12** (2006.01.01)  
**F23D 14/32** (2006.01.01)  
**F27B 9/36** (2006.01.01)  
**F27D 19/00** (2006.01.01)  
**F27D 99/00** (2010.01.01)  
(96) 16733910.0, 2016.06.23  
(87) WO 2017/009020, 2017.01.19  
(31) 102015009194  
(32) 2015.07.16  
(33) DE  
(71) Messer Austria GmbH (AT);  
(72) POTESSE Michael (AT); RAUCH Johannes (AT); SWOBODA Mathias (AT);  
(54) **Dispozitiv și procedeu pentru reîncălzirea produselor metalice**  
**Device and method for reheating metallic products**  
**Устройство и способ для повторного нагрева металлических изделий**
- 

- (21) **e 2018 0522**  
(51) Int.Cl.: **B32B 27/08** (2006.01.01)  
**B32B 27/18** (2006.01.01)  
**B32B 27/32** (2006.01.01)  
**B32B 27/34** (2006.01.01)  
**B32B 1/08** (2006.01.01)  
**F16L 9/12** (2006.01.01)  
(96) 16738100.3, 2016.07.06  
(87) WO 2017/009131, 2017.01.19  
(31) 1041400  
(32) 2015.07.14  
(33) NL  
(71) Wavin B.V. (NL);  
(72) RIMAL Martin (CZ); KRBEK David (CZ);  
(54) **Țeavă cu mai multe straturi și procedeu de fabricare a acesteia**  
**Multilayered pipe and method of manufacturing the same**  
**Многослойная труба и способ ее изготовления**
- 

- (21) **e 2018 0523**  
(51) Int.Cl.: **A61K 39/00** (2006.01.01)  
**A61K 45/06** (2006.01.01)  
**A61K 31/165** (2006.01.01)  
**A61K 31/381** (2006.01.01)  
**A61K 31/407** (2006.01.01)  
**A61K 31/426** (2006.01.01)  
**A61K 31/675** (2006.01.01)  
**A61K 31/704** (2006.01.01)  
**A61P 13/10** (2006.01.01)  
(96) 16738165.6, 2016.07.12  
(87) WO 2017/009323, 2017.01.19  
(31) 15176726  
(32) 2015.07.14  
(33) EP  
(71) Dompé farmaceutici S.p.A. (IT);  
(72) ALLEGRETTI Marcello (IT); ARAMINI Andrea (IT); CESTA Maria Candida (IT); BIANCHINI Gianluca (IT); BRANDOLINI Laura (IT); ANGELICO Patrizia (IT);  
(54) **Inhibitori ai IL-8 pentru utilizare în tratamentul anumitor tulburări urologice**  
**IL-8 inhibitors for use in the treatment of certain urological disorders**  
**Ингибиторы IL-8 для использования при лечении некоторых урологических нарушений**
-

- (21) **e 2018 0524**  
 (51) Int.Cl.: **C07K 14/47** (2006.01.01)  
 (96) 16739102.8, 2016.07.14  
 (87) WO 2017/009400, 2017.01.19  
 (31) 201512369; 201562192670P  
 (32) 2015.07.15; 2015.07.15  
 (33) GB; US  
 (71) immatics biotechnologies GmbH (DE);  
 (72) SCHUSTER Heiko (DE); PEPER Janet (DE); WAGNER Philipp (DE); RAMMENSEE Hans-Georg (DE);
- (54) **Noi peptide și combinație de peptide pentru utilizare în imunoterapie împotriva cancerului ovarian epitelial și a altor tipuri de cancer**  
**Novel peptides and combination of peptides for use in immunotherapy against epithelial ovarian cancer and other cancers**  
**Новые пептиды и комбинация пептидов для использования в иммунотерапии против эпителиального рака яичников и других видов рака**

- (21) **e 2018 0525**  
 (51) Int.Cl.: **C07K 16/24** (2006.01.01)  
**A61K 39/00** (2006.01.01)  
 (96) 16741214.7, 2016.07.07  
 (87) WO 2017/011260, 2017.01.19  
 (31) 201562193335P  
 (32) 2015.07.16  
 (33) US  
 (71) Eli Lilly and Company (US);  
 (72) LINNIK Matthew D. (US);
- (54) **Tratamentul pruritului**  
**Treatment of pruritus**  
**Лечение зуда**

- (21) **e 2018 0526**  
 (51) Int.Cl.: **C12N 5/0783** (2010.01.01)  
 (96) 16742568.5, 2016.07.15  
 (87) WO 2017/011804, 2017.01.19  
 (31) PCT/US2015/0406; 201662281722P  
 (32) 2015.07.15; 2016.01.21  
 (33) WO; US  
 (71) Juno Therapeutics, Inc. (US);  
 (72) MOHLER Kendall M. (US); LEVITSKY Hyam I. (US); SATHER Blythe (US);

- (54) **Celulele modificate pentru terapia celulară adoptivă**  
**Engineered cells for adoptive cell therapy**  
**Модифицированные клетки для адоптивной клеточной терапии**

- (21) **e 2018 0527**  
 (51) Int.Cl.: **C07K 16/28** (2006.01.01)  
**A61K 39/395** (2006.01.01)  
**A61K 39/00** (2006.01.01)  
 (96) 16745933.8, 2016.07.13  
 (87) WO 2017/011580, 2017.01.19  
 (31) 201562191902P; 201562205825P; 201662295314P; 201662323543P; 201662333629P  
 (32) 2015.07.13; 2015.08.17; 2016.02.15; 2016.04.15; 2016.05.09  
 (33) US; US; US; US; US  
 (71) Cytomx Therapeutics Inc. (US);  
 (72) TIPTON Kimberly Ann (US); WEST James William (US); CHAN Chanty Mariategue (US);
- (54) **Anticorpi anti-PD-1, anticorpi anti-PD-1 activabili și procedee de utilizare a acestora**  
**Anti-PD-1 antibodies, activatable anti-PD-1 antibodies, and methods of use thereof**  
**Анти-PD-1 антитела, активируемые анти-PD-1 антитела и способы их применения**

- (21) **e 2018 0528**  
 (51) Int.Cl.: **D04B 21/10** (2006.01.01)  
**D04B 21/12** (2006.01.01)  
 (96) 16781041.5, 2016.04.08  
 (87) WO 2017/175396, 2017.10.12  
 (71) Yoshita Tex Co., Ltd. (JP);  
 (72) YOSHITA Shigeo (JP);
- (54) **Dantela tricotată**  
**Knitted lace**  
**Трикотажное кружево**

## (21) e 2018 0529

- (51) Int.Cl.: **C07D 495/04** (2006.01.01)  
**A61K 31/4436** (2006.01.01)  
**A61K 31/444** (2006.01.01)  
**A61K 31/4545** (2006.01.01)  
**A61K 31/496** (2006.01.01)  
**A61K 31/551** (2006.01.01)  
**A61K 39/395** (2006.01.01)  
**A61P 35/00** (2006.01.01)
- (96) 16813437.7, 2016.06.23  
(87) WO 2016/205942, 2016.12.29  
(31) 201562184348P  
(32) 2015.06.25  
(33) US  
(71) University Health Network (CA);  
(72) SAMPSON Peter Brent (CA); PATEL Narendra Kumar B. (CA); PAULS Heinz W. (CA); LI Sze-Wan (CA); NG Grace (CA); LAUFER Radoslaw (CA); LIU Yong (CA); LANG Yunhui (CA);
- (54) **Inhibitori ai HPK1 și procedee de utilizare a acestora**  
**HPK1 inhibitors and methods of using same**  
**Ингибиторы HPK1 и способы их применения**

## (21) e 2018 0530

- (51) Int.Cl.: **A61P 31/04** (2006.01.01)  
**A61K 9/10** (2006.01.01)  
**A61K 31/4709** (2006.01.01)
- (96) 16824841.7, 2016.05.18  
(87) WO 2017/011071, 2017.01.19  
(31) 201514799270  
(32) 2015.07.14  
(33) US  
(71) PARIKH Nilesh (US); HITE William (US);  
(72) PARIKH Nilesh (US); HITE William (US);
- (54) **Compoziții de ciprofloxacină topice**  
**Topical ciprofloxacin compositions**  
**Местнодействующие композиции ципрофлоксацина**

## (21) e 2018 0531

- (51) Int.Cl.: **A61K 9/00** (2006.01.01)
- (96) 16825199.9, 2016.07.14  
(87) WO 2017/011685, 2017.01.19  
(31) 201562192973P; 201562252396P  
(32) 2015.07.15; 2015.11.06  
(33) US; US  
(71) Celator Pharmaceuticals, Inc. (US);  
(72) WAN Leon (CA); LUI Winnie (CA); TARDI Paul (CA); MAYER Lawrence (CA);
- (54) **Sisteme îmbunătățite de livrare a nanoparticulelor**  
**Improved nanoparticle delivery systems**  
**Улучшенные системы доставки наночастиц**

## (21) e 2018 0533

- (51) Int.Cl.: **B65B 59/04** (2006.01.01)  
**B65B 31/02** (2006.01.01)
- (96) 16164917.3, 2016.04.12  
(97) 3231720, 2018.05.30  
(71) Webomatic Maschinenfabrik GmbH (DE);  
(72) KAHLLSCH Paul (DE); THIELMANN Heinz (DE);
- (54) **Dispozitiv pentru ambalarea produselor alimentare**  
**Device for the packaging of food**  
**Устройство для упаковки пищевых продуктов**

## (21) e 2018 0534

- (51) Int.Cl.: **B65B 31/02** (2006.01.01)  
**B65B 59/04** (2006.01.01)
- (96) 16164932.2, 2016.04.12  
(97) 3231718, 2018.05.30  
(71) Webomatic Maschinenfabrik GmbH (DE);  
(72) THIELMANN Heinz (DE);
- (54) **Dispozitiv pentru ambalarea produselor alimentare**  
**Device for the packaging of food**  
**Устройство для упаковки пищевых продуктов**

**(21) e 2018 0535**(51) Int.Cl.: **F25D 3/12** (2006.01.01)

(96) 16741631.2, 2016.07.22

(87) WO 2017/016999, 2017.02.02

(31) 102015009645

(32) 2015.07.24

(33) DE

(71) Messer France S.A.S. (FR);

(72) FRÈRE Émilien (FR);

(54) **Dispozitiv de umplere pentru umplerea unui compartiment de primire a lichidului de răcire asociat cu o navă frigorifică cu un agent de răcire criogenic**

**Filling device for filling a coolant-receiving compartment associated with a cooling tank with a cryogenic coolant**

**Наполнительное устройство для наполнения отсека для приема охлаждающей жидкости, связанного с охлаждающим танком с криогенным хладагентом**

**(21) e 2018 0536**(51) Int.Cl.: **F25D 3/12** (2006.01.01)

(96) 16742299.7, 2016.07.22

(87) WO 2017/017030, 2017.02.02

(31) 102015009647

(32) 2015.07.24

(33) DE

(71) Messer France S.A.S. (FR);

(72) FRÈRE Émilien (FR);

(54) **Dispozitiv de umplere pentru umplerea unui compartiment de primire a lichidului de răcire asociat cu o navă frigorifică cu un agent de răcire criogenic**

**Filling device for filling a coolant-receiving compartment associated with a cooling tank with a cryogenic coolant**

**Наполнительное устройство для наполнения отсека для приема охлаждающей жидкости, связанного с охлаждающим танком с криогенным хладагентом**

**(21) e 2018 0537**(51) Int.Cl.: **B24C 1/00** (2006.01.01)**B24C 1/06** (2006.01.01)**B24C 3/32** (2006.01.01)

(96) 16745089.9, 2016.07.22

(87) WO 2017/017034, 2017.02.02

(31) 102015009676

(32) 2015.07.25

(33) DE

(71) Messer Group GmbH (DE);

(72) BÖCKLER Thomas (DE); HERZOG Friedhelm (DE); DONNERHACK Andreas (DE); POWELL Steven (DE);

(54) **Procedeu de tratare a suprafețelor cu ajutorul unei substanțe explozive constând din particule de gheață uscată**

**Method for treating surfaces by means of a blasting medium consisting of dry ice particles**

**Способ обработки поверхностей с помощью взрывчатого вещества, состоящего из частиц сухого льда**

**(21) e 2018 0538**(51) Int.Cl.: **A61K 38/44** (2006.01.01)**A61K 9/00** (2006.01.01)**A61K 47/06** (2006.01.01)**A61K 47/10** (2017.01.01)**A61K 9/10** (2006.01.01)**A61K 35/644** (2015.01.01)**A61P 31/22** (2006.01.01)**A61P 31/04** (2006.01.01)

(96) 16745142.6, 2016.07.22

(87) WO 2017/013448, 2017.01.26

(31) 201513045; 201606249

(32) 2015.07.23; 2016.04.12

(33) GB; GB

(71) Matoke Holdings Limited (GB);

(72) COX Sophie Constance (GB); HALL Thomas Jon (GB); GROVER Liam Michael (GB); SALIB Rami (GB); BARRETT John Reginald (IE); BRENNAN James (IE); PATTON Thomas (IE); STAPLES Ian (GB);

(54) **Compoziții și formulări antimicrobiene care eliberează peroxid de hidrogen**

**Antimicrobial compositions and formulations releasing hydrogen peroxide**

**Антимикробные композиции и препараты, высвобождающие перекись водорода**

- (21) **e 2018 0539**  
 (51) Int.Cl.: **C07K 16/26** (2006.01.01)  
**A61K 39/00** (2006.01.01)  
 (96) 16745361.2, 2016.07.21  
 (87) WO 2017/015472, 2017.01.26  
 (31) 201562195889P  
 (32) 2015.07.23  
 (33) US  
 (71) Regeneron Pharmaceuticals, Inc. (US);  
 (72) DUNN Michael (US); MORTON Lori C. (US);  
 RAY Yonaton (US); KIM Jee H. (US);  
 (54) **Proteine de legare a antigenului împotriva  
 marinobufageninei**  
**Antigen-binding proteins to marinobuf-  
 agenin**  
**Антигенсвязывающие белки против  
 маринобуфагенина**

- (21) **e 2018 0540**  
 (51) Int.Cl.: **A61K 9/20** (2006.01.01)  
**A61K 31/4439** (2006.01.01)  
 (96) 16745648.2, 2016.07.19  
 (87) WO 2017/013106, 2017.01.26  
 (31) 201508948  
 (32) 2015.07.20  
 (33) TR  
 (71) Sanovel Ilac Sanayi ve Ticaret A.S. (TR);  
 (72) TÜRKYILMAZ Ali (TR); YELKEN Gülay (TR);  
 (54) **Formulări farmaceutice de bază liberă a  
 dabigatranului**  
**Pharmaceutical formulations of dabigatran  
 free base**  
**Фармацевтические препараты свобод-  
 ного основания дабигатрана**

- (21) **e 2018 0541**  
 (51) Int.Cl.: **C25C 1/00** (2006.01.01)  
**C25C 7/00** (2006.01.01)  
 (96) 16745660.7, 2016.07.22  
 (87) WO 2017/016998, 2017.02.02  
 (31) UB20152450  
 (32) 2015.07.24  
 (33) IT  
 (71) Industrie De Nora S.p.A. (IT);  
 (72) MOJANA Corrado (IT); IACOPETTI Luciano  
 (IT); GOZZO Andrea (IT); PAGANO Roberto  
 (IT);

- (54) **Aparat cu electrozi pentru electrodepu-  
 nerea metalelor neferoase**  
**Electroodic apparatus for the electrodeposi-  
 tion of non-ferrous metals**  
**Электродный аппарат для электрооса-  
 ждения цветных металлов**

- (21) **e 2018 0542**  
 (51) Int.Cl.: **A61K 38/46** (2006.01.01)  
**A61P 43/00** (2006.01.01)  
 (96) 16745951.0, 2016.07.20  
 (87) WO 2017/015375, 2017.01.26  
 (31) 201562194695P  
 (32) 2015.07.20  
 (33) US  
 (71) Shire Human Genetic Therapies, Inc. (US);  
 (72) HASLETT Patrick Anthony John (US);  
 (54) **Tratamentul tulburărilor cognitive ale mu-  
 copolizaharidozei de tip IIIA prin admini-  
 strarea intratecală a heparan N-sulfatazei**  
**Treatment of cognitive impairment of mu-  
 copolysaccharidosis type IIIA by intrathecal  
 delivery of heparan N-sulfatase**  
**Лечение когнитивных нарушений муко-  
 полисахаридоза типа IIIA путем интра-  
 текальной доставки гепаран-N-сульфатазы**

- (21) **e 2018 0543**  
 (51) Int.Cl.: **C07D 413/14** (2006.01.01)  
**C07D 405/12** (2006.01.01)  
**C07D 407/12** (2006.01.01)  
**C07D 409/14** (2006.01.01)  
**C07D 413/12** (2006.01.01)  
**C07D 417/12** (2006.01.01)  
**C07D 261/14** (2006.01.01)  
**C07D 307/54** (2006.01.01)  
**A61K 31/42** (2006.01.01)  
**A61K 31/422** (2006.01.01)  
**A61K 31/341** (2006.01.01)  
**A61P 11/00** (2006.01.01)  
**A61P 37/00** (2006.01.01)  
 (96) 16747950.0, 2016.07.25  
 (87) WO 2017/019589, 2017.02.02  
 (31) 201562196841P; 201562199672P;  
 201562271177P; 201562271812P;  
 201662277595P  
 (32) 2015.07.24; 2015.07.31; 2015.12.22;  
 2015.12.28; 2016.01.12  
 (33) US; US; US; US; US  
 (71) Proteostasis Therapeutics, Inc. (US);  
 (72) MUNOZ Benito (US); BASTOS Cecilia M.  
 (US); MILLER John (US);



- (54) **Compuși, compoziții și procedee de creștere a activității CFTR**  
**Compounds, compositions and methods of increasing CFTR activity**  
**Соединения, композиции и способы повышения активности CFTR**

---

(21) **e 2018 0544**

- (51) Int.Cl.: **A23K 40/10** (2016.01.01)  
**C05F 5/00** (2006.01.01)  
**C05F 11/00** (2006.01.01)  
**A23K 10/37** (2016.01.01)  
**A23K 20/111** (2016.01.01)  
**A23K 10/30** (2016.01.01)

(96) 16751349.8, 2016.07.21

(87) WO 2017/017567, 2017.02.02

(31) UB20152485

(32) 2015.07.24

(33) IT

(71) PROPHOS CHEMICALS S.r.l. (IT);

(72) MICHELOTTI Marco (IT);

- (54) **Compoziție solidă granulată ce conține tanin, procedeu de producere și utilizare a acesteia în hrana pentru animale și în agricultură**

**Granular solid composition comprising tannin, its production process and its uses in animal feed and agriculture**

**Гранулированная твердая композиция, содержащая танин, способ ее производства и использования в кормах для животных и в сельском хозяйстве**

---

(21) **e 2018 0545**

- (51) Int.Cl.: **F24C 7/08** (2006.01.01)  
**G05D 23/20** (2006.01.01)

(96) 16754536.7, 2016.07.14

(87) WO 2017/013290, 2017.01.26

(31) 201530835U

(32) 2015.07.17

(33) ES

(71) EIKA, S.COOP. (ES);

(72) DE LOS TOYOS LOPEZ Daniel (ES);  
ETXEBARRIETA ALONSO Agustin (ES);

- (54) **Termostat electronic pentru cuptor**  
**Electronic thermostat for an oven**  
**Электронный термостат для духовки**

(21) **e 2018 0546**

(51) Int.Cl.: **C12Q 1/68** (2018.01.01)

(96) 16757058.9, 2016.07.21

(87) WO 2017/017516, 2017.02.02

(31) PCT/IB2015/0012; PCT/IB2016/0002

(32) 2015.07.24; 2016.03.14

(33) WO; WO

(71) Debiopharm International SA (CH);

(72) VASLIN-CHESEX Anne (CH); MOULON Corinne (CH); BRICHORY Franck (FR);  
POKORSKA-BOCCI Anna (CH);

- (54) **Expresia FGFR și sensibilitatea la un inhibitor al FGFR**

**FGFR expression and susceptibility to an FGFR inhibitor**

**Экспрессия FGFR и восприимчивость к ингибитору FGFR**

---

(21) **e 2018 0547**

(51) Int.Cl.: **C07K 7/06** (2006.01.01)

**C07K 7/08** (2006.01.01)

**A61K 38/04** (2006.01.01)

(96) 16805839.4, 2016.12.05

(87) WO 2017/097699, 2017.06.15

(31) 201521894; 201562266233P

(32) 2015.12.11; 2015.12.11

(33) GB; US

(71) Immatix Biotechnologies GmbH (DE);

(72) MAHR Andrea (DE); WEINSCHENK Toni (DE); SONG Colette (DE); SCHOOR Oliver (DE); FRITSCHKE Jens (DE); SINGH Harpreet (US);

- (54) **Noi peptide și combinație de peptide pentru utilizare în imunoterapie împotriva diferitelor tipuri de cancer**

**Novel peptides and combination of peptides for use in immunotherapy against various cancers**

**Новые пептиды и комбинация пептидов для использования в иммунотерапии против различных видов рака**

(21) **e 2018 0548**

(51) Int.Cl.: **A01H 1/00** (2006.01.01)  
**A01H 1/02** (2006.01.01)  
**A01H 3/04** (2006.01.01)

(96) 16828263.0, 2016.07.14

(87) WO 2017/015043, 2017.01.26

(31) 201562195546P

(32) 2015.07.22

(33) US

(71) Monsanto Technology LLC (US);

(72) HUANG Jintai (US); QI Youlin (US); YANG Heping (US); ZHANG Yuanji (US);

(54) **Procedee și compoziții pentru reglarea selectivă a expresiei proteice**

**Methods and compositions for selective regulation of protein expression**

**Способы и композиции для селективной регуляции экспрессии белков**

(21) **e 2018 0549**

(51) Int.Cl.: **A61B 18/04** (2006.01.01)

(96) 16828419.8, 2016.07.19

(87) WO 2017/015287, 2017.01.26

(31) 201562194390P; 201615213163

(32) 2015.07.20; 2016.07.18

(33) US; US

(71) Megadyne Medical Products, Inc. (US);

(72) MILLIS Roger (US); LEWIS Ryan D. (US); BORGMEIER Paul R. (US); GREEP Darcy W. (US); FRAMPTON Chad S. (US);

(54) **Generator de unde electrochirurgicale**

**Electrosurgical wave generator**

**Генератор электрохирургических волн**

(21) **e 2018 0550**

(51) Int.Cl.: **A61M 25/00** (2006.01.01)

(96) 16828454.5, 2016.07.20

(87) WO 2017/015345, 2017.01.26

(31) 201562194585P; 201562260966P;  
 201662278721P; 201662300025P

(32) 2015.07.20; 2015.11.30; 2016.01.14;  
 2016.02.25

(33) US; US; US; US

(71) Strataca Systems, LLC (US);

(72) ERBEY John R. II (US); UPPERCO Jacob L. (US); FISHER Michael Allen (US); STRANE Patrick William (US); BLACK Lance Michael (US);

(54) **Cateter și procedeu de inducere a presiunii negative în vezica urinară a pacientului**

**Catheter device and method for inducing negative pressure in a patient's bladder**

**Катетерное устройство и способ индуцирования отрицательного давления в мочевом пузыре пациента**

(21) **e 2018 0551**

(51) Int.Cl.: **A61M 27/00** (2006.01.01)

(96) 16828458.6, 2016.07.20

(87) WO 2017/015351, 2017.01.26

(31) 201562194585P; 201562260966P;  
 201662278721P; 201662300025P

(32) 2015.07.20; 2015.11.30; 2016.01.14;  
 2016.02.25

(33) US; US; US; US

(71) Strataca Systems, LLC (US);

(72) ERBEY John R. II (US); UPPERCO Jacob L. (US); FISHER Michael Allen (US); STRANE Patrick William (US); BLACK Lance Michael (US);

(54) **Sonde ureterale și vezicale și procedee de inducere a presiunii negative pentru creșterea perfuziei renale**

**Ureteral and bladder catheters and methods for inducing negative pressure to increase renal perfusion**

**Мочеточниковые и мочепузырные катетеры и способы индуцирования отрицательного давления для увеличения перфузии почек**

(21) **e 2018 0552**

(51) Int.Cl.: **G06Q 50/02** (2012.01.01)

**A01K 63/00** (2017.01.01)

**A01K 63/06** (2006.01.01)

(96) 16828465.1, 2016.07.20

(87) WO 2017/015359, 2017.01.26

(31) 201562194673P; 201662362310P

(32) 2015.07.20; 2016.07.14

(33) US; US

(71) Spectrum Brands, Inc. (US);

(72) VALATKA Gregory Todd (US); RAINES Sean Patrick (US); NEWMAN Daniel Anderson (US); THROCKMORTON Kevin Dean (US); FOX John Edward Jr. (US); SCHENDEL Steven Paul (US); GRANT Colin Adrian (US);

(54) **Conectivitatea și controlul habitatului**

**Habitat connectivity and control**

**Связность и управление средой обитания**

- (21) **e 2018 0553**
- (51) Int.Cl.: **A61K 31/7105** (2006.01.01)  
**A61K 39/12** (2006.01.01)
- (96) 16828537.7, 2016.07.21
- (87) WO 2017/015463, 2017.01.26
- (31) 201562195263P; 201562199204P;  
201562241699P; 201562244855P;  
201562245179P; 201562244859P;  
201562245233P; 201562244995P;  
201562247527P; 201562247644P;  
201562247551P; 201562247581P;  
201562247660P; 201662303405P;  
201662303666P; 201662351206P;  
201662351244P; 201662351267P;  
201662351200P; 201662351148P;  
201662357806P
- (32) 2015.07.21; 2015.07.30; 2015.10.14;  
2015.10.22; 2015.10.22; 2015.10.22;  
2015.10.22; 2015.10.22; 2015.10.28;  
2015.10.28; 2015.10.28; 2015.10.28;  
2015.10.28; 2016.03.04; 2016.03.04;  
2016.06.16; 2016.06.16; 2016.06.16;  
2016.06.16; 2016.06.16; 2016.07.01
- (33) US; US; US; US; US; US; US; US; US; US;  
US; US; US; US; US; US; US; US; US; US;  
US
- (71) ModernaTX, Inc. (US);
- (72) CIARAMELLA Giuseppe (US); HUANG Eric  
Yi-Chun (US); BAHAL Kapil (US); ZAKS Tal  
(US); HIMANSU Sunny (US);
- (54) **Vaccinuri împotriva bolilor infecțioase**  
**Infectious disease vaccines**  
**Вакцины против инфекционных заболе-**  
**ваний**
- 
- (21) **e 2018 0555**
- (51) Int.Cl.: **C07D 401/14** (2006.01.01)  
**C07D 405/14** (2006.01.01)  
**C07D 413/14** (2006.01.01)  
**C07D 401/04** (2006.01.01)  
**C07D 401/12** (2006.01.01)  
**C07D 405/12** (2006.01.01)  
**C07D 471/10** (2006.01.01)  
**C07D 493/10** (2006.01.01)  
**C07D 498/10** (2006.01.01)  
**C07D 515/10** (2006.01.01)
- (96) 16741698.1, 2016.07.18
- (87) WO 2017/021805, 2017.02.09
- (31) 201562199330P; 201662335290P
- (32) 2015.07.31; 2016.05.12
- (33) US; US
- (71) Pfizer Inc. (US);
- (72) BECK Elizabeth Mary (GB); BRODNEY  
Michael Aaron (US); BUTLER Christopher  
Ryan (US); GILBERT Adam Matthew (US);  
HELAL Christopher John (US); JOHNSON  
Douglas Scott (US); MCALLISTER Laura Ann  
(US); MONTGOMERY Justin Ian (US); O'NEIL  
Steven Victor (US); ROGERS Bruce Nelsen  
(US); VERHOEST Patrick Robert (US); WEBB  
Damien (US);
- (54) **Derivați ai 1,1,1-trifluoro-3-hidroxiopropan-2-**  
**il carbamatului și derivați ai 1,1,1-trifluoro-**  
**4-hidroxybutan-2-il carbamatului în calitate**  
**de inhibitori ai MAGL**  
**1,1,1-Trifluoro-3-hydroxypropan-2-yl car-**  
**bamate derivatives and 1,1,1-trifluoro-4-**  
**hydroxybutan-2-yl carbamate derivatives**  
**as MAGL inhibitors**  
**Производные 1,1,1-трифтор-3-**  
**гидроксипропан-2-ил карбамата и произ-**  
**водные 1,1,1-трифтор-4-гидроксибутан-**  
**2-ил карбамата в качестве ингибиторов**  
**MAGL**
- 
- (21) **e 2018 0556**
- (51) Int.Cl.: **A61K 47/10** (2017.01.01)  
**A61K 47/12** (2006.01.01)  
**A61K 9/70** (2006.01.01)  
**A61K 31/44** (2006.01.01)  
**A61P 25/04** (2006.01.01)
- (96) 16747572.2, 2016.07.28
- (87) WO 2017/017452, 2017.02.02
- (31) 201513441
- (32) 2015.07.30
- (33) GB
- (71) Euro-Celtique S.A. (LU);
- (72) WHITELOCK Steve (GB); HARDING Deborah  
Phyllis (GB); JOHNSON Helen (GB); SMITH  
Kevin (GB); MUNDIN Gill (GB);
- (54) **Sistem de livrare transdermic**  
**Transdermal delivery system**  
**Трансдермальная система доставки**
-

- (21) e 2018 0557  
 (51) Int.Cl.: **A61K 47/10** (2017.01.01)  
**A61K 47/12** (2006.01.01)  
**A61K 9/70** (2006.01.01)  
**A61K 31/44** (2006.01.01)  
**A61P 25/04** (2006.01.01)  
**A61K 47/32** (2006.01.01)  
 (96) 16747573.0, 2016.07.28  
 (87) WO 2017/017453, 2017.02.02  
 (31) 201513442  
 (32) 2015.07.30  
 (33) GB  
 (71) Euro-Celtique S.A. (LU);  
 (72) WHITELOCK Steve (GB); HARDING Deborah  
 Phyllis (GB); JOHNSON Helen (GB); SMITH  
 Kevin (GB); MUNDIN Gill (GB);  
 (54) **Sistem de livrare transdermic**  
**Transdermal delivery system**  
**Трансдермальная система доставки**

- (21) e 2018 0558  
 (51) Int.Cl.: **C07K 16/28** (2006.01.01)  
**C07K 16/30** (2006.01.01)  
**A61P 35/00** (2006.01.01)  
**A61K 39/395** (2006.01.01)  
 (96) 16748023.5, 2016.07.29  
 (87) WO 2017/023761, 2017.02.09  
 (31) 201562199823P; 201562222590P;  
 201662351823P  
 (32) 2015.07.31; 2015.09.23; 2016.06.17  
 (33) US; US; US  
 (71) Regeneron Pharmaceuticals, Inc. (US);  
 (72) KIRSHNER Jessica R. (US); CRAWFORD  
 Alison (US); THURSTON Gavin (US); SMITH  
 Eric (US); HABER Lauric (US); DUDGEON  
 Drew (US); RAFIQUE Ashique (US);  
 (54) **Anticorpi anti-PSMA, molecule de legare a**  
**antigenelor bispecifice care leagă PSMA și**  
**CD3 și utilizările acestora**  
**Anti-PSMA antibodies, bispecific antigen-**  
**binding molecules that bind PSMA and**  
**CD3, and uses thereof**  
**Антитела против ПСМА,**  
**биспецифические антигенсвязывающие**  
**молекулы, которые связывают ПСМА и**  
**CD3, и их применение**

- (21) e 2018 0559  
 (51) Int.Cl.: **G06Q 30/02** (2012.01.01)  
**G06Q 10/08** (2012.01.01)  
 (96) 16750988.4, 2016.07.25  
 (87) WO 2017/017366, 2017.02.02  
 (31) 1557153  
 (32) 2015.07.27  
 (33) FR  
 (71) SES-imagotag (FR);  
 (72) BOTTINE Philippe (FR); ROBIN François (FR);  
 (54) **Procedeu de actualizare a datelor de aso-**  
**ciere între articole și locații**  
**Method for updating association data be-**  
**tween articles and locations**  
**Способ обновления данных ассоциации**  
**между статьями и местоположениями**

- (21) e 2018 0560  
 (51) Int.Cl.: **C07D 223/16** (2006.01.01)  
**C07D 223/32** (2006.01.01)  
**C07D 491/052** (2006.01.01)  
**A61K 31/55** (2006.01.01)  
**A61P 3/04** (2006.01.01)  
 (96) 16751083.3, 2016.07.28  
 (87) WO 2017/023679, 2017.02.09  
 (31) 201562199382P  
 (32) 2015.07.31  
 (33) US  
 (71) Arena Pharmaceuticals, Inc. (US);  
 (72) LEHMANN Juerg (US); FEICHTINGER  
 Konrad (US); REN Albert S. (US); SEMPLE  
 Graeme (US);  
 (54) **Agoniști ai receptorului 5-HT2C și com-**  
**poziții și procedee de utilizare a acestora**  
**5-HT2C receptor agonists and composi-**  
**tions and methods of use**  
**Агонисты рецептора 5-HT2C**  
**и композиции и способы их применения**

- (21) **e 2018 0561**  
 (51) Int.Cl.: **E04F 13/02** (2006.01.01)  
**C04B 30/02** (2006.01.01)  
**C04B 41/46** (2006.01.01)  
**E04F 21/12** (2006.01.01)  
**C04B 111/00** (2006.01.01)  
 (96) 16754414.7, 2016.07.27  
 (87) WO 2017/021259, 2017.02.09  
 (31) 102015112614  
 (32) 2015.07.31  
 (33) DE  
 (71) Holzweber, Maria Elisabeth (AT); Wasserfaller Jun., Georg (AT);  
 (72) WASSERFALLER Sen. Georg (AT);  
 (54) **Procedeu și dispozitiv pentru aplicarea izolației pe clădiri**  
**Method and device for applying an insulation to buildings**  
**Способ и устройтво для нанесения изоляции на здания**

- (21) **e 2018 0562**  
 (51) Int.Cl.: **C07K 16/28** (2006.01.01)  
 (96) 16756950.8, 2016.08.01  
 (87) WO 2017/021349, 2017.02.09  
 (31) 201562199930P; 201662290896P  
 (32) 2015.07.31; 2016.02.03  
 (33) US; US  
 (71) Amgen Research (Munich) GmbH (DE);  
 (72) RAUM Tobias (DE); KUFER Peter (DE); PENDZIALEK Jochen (DE); BLUEMEL Claudia (DE); DAHLHOFF Christoph (DE); HOFFMANN Patrick (DE); LUTTERBUESE Ralf (DE); NAHRWOLD Elisabeth (DE);  
 (54) **Construcții de anticorpi bispecifici care leagă DLL3 și CD3**  
**Bispecific antibody constructs binding DLL3 and CD3**  
**Конструкции биспецифических антител, связывающие DLL3 и CD3**

- (21) **e 2018 0563**  
 (51) Int.Cl.: **C07K 16/28** (2006.01.01)  
**C07K 16/46** (2006.01.01)  
 (96) 16756951.6, 2016.08.01  
 (87) WO 2017/021354, 2017.02.09  
 (31) 201562199935P; 201662290886P  
 (32) 2015.07.31; 2016.02.03  
 (33) US; US  
 (71) Amgen Research (Munich) GmbH (DE); Amgen Inc. (US);  
 (72) RAUM Tobias (DE); DEISTING Wibke (DE); BLUEMEL Claudia (DE); PANZER Marc (DE); HOFFMANN Patrick (DE); NAHRWOLD Elisabeth (DE); NOLAN-STEVAUX Olivier (US); LUTTERBUESE Ralf (DE);  
 (54) **Construcții de anticorpi pentru CD70 și CD3**  
**Antibody constructs for CD70 and CD3**  
**Конструкции антител для CD70 и CD3**

- (21) **e 2018 0564**  
 (51) Int.Cl.: **C07K 16/28** (2006.01.01)  
**C07K 16/46** (2006.01.01)  
 (96) 16756952.4, 2016.08.01  
 (87) WO 2017/021362, 2017.02.09  
 (31) 201562199944P; 201662290861P  
 (32) 2015.07.31; 2016.02.03  
 (33) US; US  
 (71) Amgen Research (Munich) GmbH (DE);  
 (72) RAUM Tobias (DE); PENDZIALEK Jochen (DE); BLUEMEL Claudia (DE); BOTT Franziska (DE); DAHLHOFF Christoph (DE); HOFFMANN Patrick (DE); NAHRWOLD Elisabeth (DE);  
 (54) **Construcții de anticorpi pentru FLT3 și CD3**  
**Antibody constructs for FLT3 and CD3**  
**Конструкции антител для FLT3 и CD3**

- (21) **e 2018 0565**  
 (51) Int.Cl.: **C07K 16/28** (2006.01.01)  
 (96) 16756953.2, 2016.08.01  
 (87) WO 2017/021370, 2017.02.09  
 (31) 201562199945P; 201662290861P  
 (32) 2015.07.31; 2016.02.03  
 (33) US; US  
 (71) Amgen Research (Munich) GmbH (DE);  
 (72) RAUM Tobias (DE); KUFER Peter (DE); RAU Doris (DE); MUENZ Markus (DE); HERRMANN Ines (DE); HOFFMANN Patrick (DE);  
 (54) **Construcții de anticorpi bispecfici care leagă EGFRVIII și CD3**  
**Bispecific antibody constructs binding EGFRVIII and CD3**  
**Конструкции биспецифических антител, связывающие EGFRVIII и CD3**

- (21) **e 2018 0566**  
 (51) Int.Cl.: **A01N 63/00** (2006.01.01)  
**A01N 63/04** (2006.01.01)  
**A01N 61/00** (2006.01.01)  
**A01P 21/00** (2006.01.01)  
 (96) 16757081.1, 2016.07.28  
 (87) WO 2017/017633, 2017.02.02  
 (31) UB20152637  
 (32) 2015.07.30  
 (33) IT  
 (71) Alma Mater Studiorum - Università di Bologna (IT);  
 (72) DINELLI Giovanni (IT); MAROTTI Ilaria (IT); DI GIOIA Diana (IT); BIAVATI Bruno (IT); GAGGIA Francesca (IT); BAFFONI Loredana (IT); BOSI Sara (IT); ACCORSI Mattia (IT);  
 (54) **Compoziție și procedeu de stimulare a creșterii plantelor erbacee și de favorizare a acumulării de substanță organică în sol**  
**Composition and method for promoting the growth of herbaceous plants and favouring an accumulation of organic matter in the soil**  
**Состав и способ стимуляции роста травянистых растений и содействия накоплению органического вещества в почве**

- (21) **e 2018 0567**  
 (51) Int.Cl.: **C07K 16/28** (2006.01.01)  
**C07K 16/30** (2006.01.01)  
 (96) 16757163.7, 2016.08.01  
 (87) WO 2017/021356, 2017.02.09  
 (31) 201562199939P; 201662290861P  
 (32) 2015.07.31; 2016.02.03  
 (33) US; US  
 (71) Amgen Research (Munich) GmbH (DE); Amgen Inc. (US);  
 (72) RAUM Tobias (DE); KUFER Peter (DE); RAU Doris (DE); ANLAHR Jonas (DE); BLUEMEL Claudia (DE); HOFFMANN Patrick (DE); NAHRWOLD Elisabeth (DE); BAILIS Julie (US);  
 (54) **Construcții de anticorpi bispecfici care leagă mezotelina și CD3**  
**Bispecific antibody constructs binding mesothelin and CD3**  
**Конструкции биспецифических антител, связывающие мезотелин и CD3**

- (21) **e 2018 0568**  
 (51) Int.Cl.: **B62K 5/01** (2013.01.01)  
**B62D 9/02** (2006.01.01)  
**B62K 5/027** (2013.01.01)  
**B62K 5/08** (2006.01.01)  
**B62K 5/10** (2013.01.01)  
 (96) 16763946.7, 2016.07.28  
 (87) WO 2017/017636, 2017.02.02  
 (31) UB20152605  
 (32) 2015.07.29  
 (33) IT  
 (71) PIAGGIO & C. S.p.A. (IT);  
 (72) RAFFAELLI Andrea (IT);  
 (54) **Suspensie din față pentru autovehicul**  
**Motor vehicle front suspension**  
**Передняя подвеска для автомобиля**

- (21) **e 2018 0569**  
 (51) Int.Cl.: **B62K 5/01** (2013.01.01)  
**B62D 9/02** (2006.01.01)  
**B62K 5/027** (2013.01.01)  
**B62K 5/08** (2006.01.01)  
**B62K 5/10** (2013.01.01)  
 (96) 16763947.5, 2016.07.28  
 (87) WO 2017/017639, 2017.02.02  
 (31) UB20152613  
 (32) 2015.07.29  
 (33) IT  
 (71) PIAGGIO & C. S.p.A. (IT);  
 (72) RAFFAELLI Andrea (IT);  
 (54) **Suspensie din față pentru autovehicul**  
**Motor vehicle front suspension**  
**Передняя подвеска для автомобиля**

- (21) **e 2018 0570**  
 (51) Int.Cl.: **C04B 28/04** (2006.01.01)  
**C08K 3/00** (2018.01.01)  
**C08L 95/00** (2006.01.01)  
 (96) 16766377.2, 2016.07.29  
 (87) WO 2017/021854, 2017.02.09  
 (31) UB20152750  
 (32) 2015.07.31  
 (33) IT  
 (71) CVR S.r.l. (IT);  
 (72) BARBETTI Stefano (IT); KOCK PETERSEN  
 Jesper (IT);  
 (54) **Adaos pentru construcția de produse de**  
**infrastructură și structură și procedeul de**  
**producție corespunzător**  
**Admixture for the construction of infra-**  
**structural and structural products and re-**  
**lated production process**  
**Примесь для строительства инфра-**  
**структурных и структурных изделий и**  
**соответствующий способ производства**

- (21) **e 2018 0571**  
 (51) Int.Cl.: **C07B 61/00** (2006.01.01)  
**C07J 75/00** (2006.01.01)  
**C07J 9/00** (2006.01.01)  
 (96) 16831137.1, 2016.07.22  
 (87) WO 2017/019524, 2017.02.02  
 (31) 201562198733P  
 (32) 2015.07.30  
 (33) US  
 (71) Intercept Pharmaceuticals, Inc. (US);  
 (72) PELLICCIARI Roberto (IT); GIOIELLO Antimo  
 (IT);

- (54) **Procedee de obținere a acizilor biliari și a**  
**derivaților acestora**  
**Methods for preparation of bile acids and**  
**derivatives thereof**  
**Способы получения желчных кислот и**  
**их производных**

- (21) **e 2018 0572**  
 (51) Int.Cl.: **A61K 39/00** (2006.01.01)  
**A61K 39/395** (2006.01.01)  
**C07K 16/00** (2006.01.01)  
 (96) 16831339.3, 2016.07.28  
 (87) WO 2017/019846, 2017.02.02  
 (31) 201562198867P; 201562239559P;  
 201562255140P; 201662322974P  
 (32) 2015.07.30; 2015.10.09; 2015.11.13;  
 2016.04.15  
 (33) US; US; US; US  
 (71) MacroGenics, Inc. (US);  
 (72) SHAH Kalpana (US); SMITH Douglas H. (US);  
 LA MOTTE-MOHS Ross (US); JOHNSON  
 Leslie S. (US); MOORE Paul A. (US);  
 BONVINI Ezio (US); KOENIG Scott (US);  
 (54) **Molecule de legare a PD-1 și procedee de**  
**utilizare a acestora**  
**PD-1-binding molecules and methods of**  
**use thereof**  
**PD-1-связывающие молекулы и способы**  
**их применения**

- (21) **e 2018 0573**  
 (51) Int.Cl.: **A61K 31/7088** (2006.01.01)  
**A61P 35/00** (2006.01.01)  
**A61K 39/00** (2006.01.01)  
 (96) 16831458.1, 2016.07.29  
 (87) WO 2017/020026, 2017.02.02  
 (31) 201562199204P; 201562245145P;  
 201562247367P  
 (32) 2015.07.30; 2015.10.22; 2015.10.28  
 (33) US; US; US  
 (71) ModernaTX, Inc. (US);  
 (72) CIARAMELLA Giuseppe (US); HUANG Eric  
 Yi-Chun (US); VALIANTE Nicholas (US);  
 ZAKS Tal (US);  
 (54) **ARN-uri epitopice peptidice concatemere**  
**Concatemeric peptide epitope RNAs**  
**Конкатемерные пептидные эпитопные**  
**РНК**

- (21) **e 2018 0574**  
 (51) Int.Cl.: **C07D 487/04** (2006.01.01)  
**A61K 31/519** (2006.01.01)  
**A61P 19/02** (2006.01.01)  
**A61P 25/00** (2006.01.01)  
**A61P 29/00** (2006.01.01)  
**A61P 37/06** (2006.01.01)  
 (96) 16832927.4, 2016.07.29  
 (87) WO 2017/022648, 2017.02.09  
 (31) 2015152123  
 (32) 2015.07.31  
 (33) JP  
 (71) Taiho Pharmaceutical Co., Ltd. (JP);  
 (72) NAKAMURA Masayuki (JP); YAMANAKA Hiroyoshi (JP); MITSUYA Morihiro (JP); HARADA Takafumi (JP);  
 (54) **Compus pirololo[2,3-d]pirimidinic sau sarea acestuia**  
**Pyrrolo[2,3-d]pyrimidine compound or salt thereof**  
**Пирроло[2,3-d]пиримидиновое соединение или его соль**
- (21) **e 2018 0576**  
 (51) Int.Cl.: **A61K 31/4162** (2006.01.01)  
**A61K 31/519** (2006.01.01)  
**A61K 31/436** (2006.01.01)  
**A61P 35/00** (2006.01.01)  
 (96) 16833653.5, 2016.07.29  
 (87) WO 2017/023815, 2017.02.09  
 (31) 201562199852P; 201562221499P; 201562243432P  
 (32) 2015.07.31; 2015.09.21; 2015.10.19  
 (33) US; US; US  
 (71) Pharmacyclics LLC (US);  
 (72) CHANG Betty (US); CHEN Jun (US); HSU Ssucheng Jeff (US); HUANG Yujun (US); JAMES Danelle (US); KINOSHITA Taisei (US);  
 (54) **Combinatii de inhibitori ai tirozinkinazei Bruton și utilizările acestora**  
**Bruton's tyrosine kinase inhibitor combinations and uses thereof**  
**Комбинации ингибиторов тирозинкиназы Брутона и их применение**

- (21) **e 2018 0575**  
 (51) Int.Cl.: **B08B 9/08** (2006.01.01)  
**B08B 9/093** (2006.01.01)  
**B08B 3/02** (2006.01.01)  
**B08B 3/08** (2006.01.01)  
 (96) 16833616.2, 2016.07.29  
 (87) WO 2017/023762, 2017.02.09  
 (31) 201562199616P  
 (32) 2015.07.31  
 (33) US  
 (71) Ecolab USA Inc. (US);  
 (72) FERNHOLZ Peter J. (US); NAGEL Christopher (US); SCHMIDT Eric (US); ERICKSON Anthony W. (US);  
 (54) **Sistem și procedeu de curățare „clean-in-place” și compoziția corespunzătoare**  
**Clean-in-place method and system and composition for the same**  
**Система и способ очистки на месте и соответствующий состав**
- (21) **e 2018 0577**  
 (51) Int.Cl.: **H04L 9/00** (2006.01.01)  
 (96) 16833664.2, 2016.08.01  
 (87) WO 2017/023831, 2017.02.09  
 (31) 201562199650P  
 (32) 2015.07.31  
 (33) US  
 (71) Micali, Silvio (US);  
 (72) MICALI Silvio (US);  
 (54) **Prevenirea contrafacerii**  
**Counterfeit prevention**  
**Предотвращение контрафакции**



## **FF4A Brevete de invenție acordate / Granted patents for invention / Предоставленные патенты на изобретения**

**O**rice persoană interesată are dreptul să ceară revocarea în tot sau în parte a hotărârii de acordare a brevetului în termen de 6 luni de la data publicării mențiunii privind acordarea brevetului. Opoziția se face în scris și motivat la AGEPI, în baza motivelor prevăzute de art. 57 alin.(2) din Legea nr. 50-XVI din 07.03.2008 privind protecția invențiilor.

**A**ny person concerned shall be entitled to request a full or partial revocation of any decision to grant a patent within 6 months as from the date of publication of the mention of the grant of the patent. The opposition shall be reasoned and filed in writing with AGEPI, on the grounds provided for in Art. 57(2) of the Law No. 50-XVI of 07.03.2008 on the Protection of Inventions.

**Л**юбое лицо вправе подать в AGEPI мотивированное возражение о полном или частичном аннулировании решения о предоставлении патента в течение 6 месяцев с даты публикации сведений о предоставлении патента. Возражение подается в письменной форме на основании мотивов, предусмотренных в части (2) ст. 57 Закона № 50-XVI от 07.03.2008 г. об охране изобретений.

- (11) **4576 (13) B1**  
 (51) **Int. Cl.:** **A23L 2/02** (2016.01)  
**A23L 19/00** (2016.01)  
**A23L 33/105** (2016.01)  
**A23L 2/10** (2016.01)  
**C09B 61/00** (2006.01)  
**C12G 1/02** (2006.01)
- (21) a 2016 0065  
 (22) 2016.06.13  
 (71)(73) INSTITUȚIA PUBLICĂ "INSTITUTUL ȘTIINȚIFICO-PRACTIC DE HORTICULTURĂ ȘI TEHNOLOGII ALIMENTARE", MD;  
 BOUNEGRU Tudor, MD  
 (72) BOUNEGRU Tudor, MD  
 (54) **Procedeu de obținere a unui concentrat antocianic din struguri**  
 (57) Invenția se referă la industria vinicolă, și anume la un procedeu de obținere a unui concentrat antocianic din struguri.  
 Procedeu, conform invenției, prevede amestecarea sucului de struguri limpezit, vinului roșu de struguri și extractului de tescovină de struguri roșii, după care amestecul obținut se concentrează în vacuum la o temperatură de cel mult 40°C până la concentrația zaharurilor de cel puțin 80%.

Revendicări: 3

\*  
 \* \*

- (54) **Process for producing an anthocyanin concentrate from grapes**  
 (57) The invention relates to the wine industry, namely to a process for producing an anthocyanin concentrate from grapes.  
 The process, according to the invention, provides for the mixing of clarified grape juice, red grape wine and extract of red grape pomace, after which the resulting mixture is concentrated in vacuum at a temperature of at most 40°C to the sugar content of at least 80%.

Claims: 3

\*  
 \* \*

- (54) **Способ получения антоцианового концентрата из винограда**  
 (57) Изобретение относится к винодельческой промышленности, а именно к способу получения антоцианового концентрата из винограда.  
 Способ, согласно изобретению, предусматривает смешивание осветленного виноградного сока с красным виноградным вином и с экстрактом из виноградной выжимки красных сортов, после чего полу-

ченая смесь концентрируется в вакууме при температуре не более 40°C до содержания сахаров не менее 80%.

П. формулы: 3

- (11) **4577 (13) B1**  
 (51) **Int. Cl.:** **A61K 31/422** (2006.01)  
**A61P 33/00** (2006.01)
- (21) a 2014 0093  
 (22) 2013.01.31  
 (31) 61/595463  
 (32) 2012.02.06  
 (33) US  
 (85) 2014.09.04  
 (86) PCT/US2013/023969, 2013.01.31  
 (87) WO 2013/119442 A1, 2013.08.15  
 (71)(73) MERAL INC., US  
 (72) SOLL Mark D., US; LARSEN Diane, US; CADY Susan Mancini, US; CHEIFETZ Peter, US; GALESKA Izabela, US; GONG Saijun, US  
 (74) GLAZUNOV Nicolae  
 (54) **Compoziții masticabile de uz veterinar care conțin agent activ izoxazolinic și utilizarea acestora în tratamentul sau prevenirea unei infestări sau infecții parazitare**  
 (57) Invenția se referă la medicina veterinară, în special la compoziții orale de uz veterinar, conținând un agent activ izoxazolinic în combinație cu un purtător acceptabil farmaceutic, și la utilizarea acestor compoziții în tratamentul și/sau prevenirea unei infestări și/sau infecții parazitare la un animal.

Revendicări: 33

Figuri: 5

\*  
 \* \*

- (54) **Chewable veterinary compositions comprising an isoxazoline active agent and their use in the treatment and/or prophylaxis of a parasitic infection and infestation**  
 (57) The invention relates to veterinary medicine, in particular to oral veterinary compositions comprising an isoxazoline active agent in combination with a pharmaceutically acceptable carrier, and to the use of such compositions in the treatment and/or prophylaxis of a parasitic infection and/or infestation in an animal.

Claims: 33

Fig.: 5

\*  
 \* \*

- (54) **Жевательные композиции для ветеринарного применения, содержащие активный агент изоксазолина, и их использование для лечения или профилактики паразитарной инвазии или инфекции**
- (57) Изобретение относится к ветеринарной медицине, в частности к пероральным ветеринарным композициям, содержащим активный агент изоксазолина в сочетании с фармацевтически приемлемым носителем, и к использованию этих композиций в лечении и/или профилактике паразитарной инвазии и/или инфекции у животного.

П. формулы: 33  
Фиг.: 5

- 
- (11) **4578 (13) B1**
- (51) **Int. Cl.:** **A61K 38/00** (2006.01)  
**A61K 39/395** (2006.01)  
**A61P 35/00** (2006.01)  
**A61P 35/04** (2006.01)  
**C07K 16/28** (2006.01)  
**C12N 15/09** (2006.01)  
**C12P 21/08** (2006.01)
- (21) a 2014 0039  
(22) 2012.09.13  
(31) 1116092.6  
(32) 2011.09.16  
(33) GB  
(85) 2014.04.11  
(86) PCT/GB2012/052268, 2012.09.13  
(87) WO 2013/038191 A3, 2013.03.21  
(71)(73) BIOCEROX PRODUCTS B.V., NL  
(72) SIMONS Petrus Johannes, NL; BOON Louis, NL  
(74) ANDRIEȘ Ludmila  
(54) **Anticorpi anti-CD134 (OX40) și aplicarea acestora**
- (57) Invenția se referă la anticorpi care se leagă specific la CD134 uman.  
Anticorpii anti-CD134 umani, conform invenției, se leagă specific de domeniul extracelular al CD134 uman, inclusiv la alte domene de legare decât cel de legare a ligandului OX40 (OX40L) la CD134 uman, care este exprimat, de exemplu, pe limfocitele T umane efectoare (Teff) CD4 și/sau CD8 activate convențional și pe CD4 reglatoare (Treg) supresoare a limfocitelor T umane activate. Anticorpii anti-CD134 umani din invenție pot fi utilizați (de exemplu, pentru stimularea

activității anticanceroase a Teff și/sau inhibarea funcției de supresie a Treg) pentru tratamentul cancerului.

Revendicări: 29  
Figuri: 23  
Secvențe: 61

\*  
\* \*

- (54) **Anti-CD134 (OX40) antibodies and uses thereof**
- (57) The invention provides antibodies that specifically bind to human CD134.  
Invention anti-human CD134 antibodies specifically bind to the extracellular domain of human CD134, including non-OX40 ligand (OX40L) binding domains on human CD134, which is expressed on e.g. activated human conventional effector CD4 and/or CD8 T lymphocytes (Teffs) and on activated human suppressive regulatory CD4 T lymphocytes (Tregs). Invention anti-human CD134 antibodies are useful (e.g. to empower Teffs anti-cancer effector function and/or to inhibit Tregs suppressive function) for cancer treatment.

Claims: 29  
Fig.: 23  
Sequences: 61

\*  
\* \*

- (54) **Анти-CD134 антитела (OX40) и их применение**
- (57) Изобретение относится к антителам, которые специфически связываются с человеческими CD134.  
Человеческие антитела анти-CD134, согласно изобретению, специфически связываются с внеклеточным доменом человеческого CD134, в том числе с другими связывающими доменами, отличающихся от связывающего домена лиганда OX40 (OX40L) к человеческому CD134, выраженного, например, на эффекторных CD4 и/или CD8 человеческих Т-лимфоцитах (Teff), условно активированных и на CD4 регуляторных (Treg) человеческих супрессивных активированных Т-лимфоцитах. Человеческие антитела анти-CD134, согласно изобретению, могут быть использованы (например, для стимулирования противоопухолевой активности Teff и/или

ингибирования супрессивной функции Treg) для лечения рака.

П. формулы: 29

Фиг.: 23

Последовательности: 61

(11) **4579** (13) **B1**

(51) **Int. Cl.:** **B01D 21/02** (2007.01)  
**B01D 27/08** (2007.01)  
**B01D 35/16** (2007.01)  
**B01D 36/04** (2007.01)  
**B01D 37/02** (2007.01)

(21) a 2017 0026

(22) 2017.03.10

(71)(73) INSTITUTUL DE CHIMIE AL ACADEMIEI DE ȘTIINȚE A MOLDOVEI, MD

(72) RUSU Vasile, MD; MAFTULEAC Alexei, MD; POSTOLACHI Larisa, MD; GOREACIOC Tatiana, MD; LUPAȘCU Tudor, MD

(54) **Instalație cu filtru precoat**

(57) Invenția se referă la purificarea lichidelor, în special la instalații cu filtru precoat, și poate fi utilizată în gospodării piscicole, bazine decorative în scopul purificării apei, în întreprinderi mici pentru purificarea lichidelor alimentare, de exemplu a vinului, berii, sucurilor, și a lichidelor farmaceutice, de exemplu a extracțelor din plante medicinale, precum și în laboratoare științifice.

Instalația cu filtru precoat conține un bloc de comandă (1), ce include un demaror magnetic și un convertor de frecvență a curentului alternativ, unit cu un agitator mecanic, fixat într-un rezervor (3) cu suspensie de material filtrant, dotat cu un dozator (4) și unit printr-o conductă elastică (8) cu un vas (5) cu lichid pentru purificare, în care suplimentar este montat un vas cilindric (7), unit în partea lui inferioară printr-un tub cu rezrvorul (3). În vasul cilindric (7) este amplasată o pompă submersibilă (6), conectată la blocul de co-mandă (1) și unită prin conducta (8) și un manometru (9) cu un filtru precoat (10). Filtrul precoat (10) conține una sau mai multe site demontabile cu diferite dimensiuni ale ochiu-rilor, unite consecutiv în direcția fluxului lichidului pentru purificare.

Revendicări: 1

Figuri: 2

\*  
\* \*

(54) **Plant with precoat filter**

(57) The invention relates to the purification of liquids, in particular to plants with precoat filter, and can be used in fisheries, decorative pools for the purification of water, in small enterprises for cleaning food liquids, for example wine, beer, juices and pharmaceutical liquids, for example extracts from medicinal plants, as well as in scientific laboratories.

The plant with precoat filter comprises a control unit (1), which includes a magnetic starter and an alternating current frequency converter, connected to a mechanical stirrer, fixed in a reservoir (3) with filter medium suspension, equipped with a batcher (4) and connected via an elastic conduit (8) with a vessel (5) with cleaning liquid, wherein is additionally mounted a cylindrical vessel (7), connected in its lower part by means of a tube to the reservoir (3). In the cylindrical vessel (7) is placed a submersible pump (6), connected to the control unit (1) and connected via the conduit (8) and a manometer (9) to a precoat filter (10). The precoat filter (10) comprises one or more detachable screens with different mesh sizes, connected in series in the flow direction of the cleaning liquid.

Claims: 1

Fig.: 2

\*  
\* \*

(54) **Установка с намывным фильтром**

(57) Изобретение относится к очистке жидкостей, в частности к установкам с намывным фильтром, и может быть использовано в рыболовных хозяйствах, декоративных бассейнах с целью очистки воды, на малых предприятиях для очистки пищевых жидкостей, например вина, пива, соков и фармацевтических жидкостей, например, экстрактов из лечебных растений, а также в научных лабораториях.

Установка с намывным фильтром содержит блок управления (1), который включает магнитный пускатель и преобразователь частоты переменного тока, соединенный с механической мешалкой, закрепленной в резервуаре (3) с суспензией фильтрующего материала, оснащенный дозатором (4) и соединенным посредством эластичного трубопровода (8) с емкостью (5) с

жидкостью для очистки, в которой дополнительно смонтирована цилиндрическая емкость (7), соединенная в своей нижней части посредством трубки с резервуаром (3). В цилиндрической емкости (7) размещен погружной насос (6), подключенный к блоку управления (1) и соединенный посредством трубопровода (8) и манометра (9) с намывным фильтром (10). Намывной фильтр (10) содержит одно или более съемных сита с разным размером ячеек, соединенных последовательно в направлении потока жидкости для очистки.

П. формулы: 1

Фиг.: 2

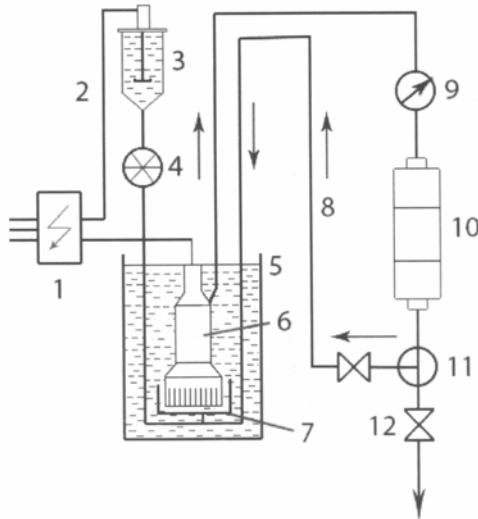

(11) 4580 (13) B1

(51) Int. Cl.: C07C 13/50 (2006.01)  
C07C 39/14 (2006.01)  
C07D 285/125 (2006.01)  
A61K 31/095 (2006.01)  
A61K 31/433 (2006.01)  
A61P 31/04 (2006.01)  
A61P 31/10 (2006.01)

(21) a 2017 0101

(22) 2017.11.28

(71)(73) INSTITUTUL DE CHIMIE AL ACADEMIEI DE ȘTIINȚE A MOLDOVEI, MD

(72) ARÎCU Aculina, MD; LUNGU Lidia, MD; CIOCĂRLAN Alexandru, MD; VORNICU Nicoleta, RO

(54) **Compus (1R,2R,8aS)-1-((5-mercapto-1,3,4-tiadiazol-2-il)metil)-2,5,5,8a-tetrametildecahidronaftalen-2-ol cu proprietăți antifungice și antibacteriene**

(57) Invenția se referă la chimie, și anume la un compus cu schelet hibrid terpenic și tiadiazolic, care manifestă proprietăți antifungice și antibacteriene.

Conform invenției, compusul (1R,2R,8aS)-1-((5-mercapto-1,3,4-tiadiazol-2-il)metil)-2,5,5,8a-tetrametildecahidronaftalen-2-ol are proprietăți antifungice și antibacteriene eficiente la valori ale concentrației minime inhibitorii de 0,032 μg/ml și 0,094 μg/ml.

Revendicări: 2

\*

\* \*

(54) **(1R,2R,8aS)-1-((5-Mercapto-1,3,4-thiadiazol-2-yl)methyl)-2,5,5,8a-tetramethyldecahydronaphthalen-2-ol compound with antifungal and antibacterial properties**

(57) The invention relates to chemistry, namely to a compound with a hybrid terpenic and thiazole skeleton having antifungal and antibacterial properties.

According to the invention, the (1R,2R,8aS)-1-((5-mercapto-1,3,4-thiadiazol-2-yl)methyl)-2,5,5,8a-tetramethyldecahydronaphthalen-2-ol compound has effective antifungal and antibacterial properties at minimum inhibitory concentration values of 0.032 μg/mL and 0.094 μg/mL.

Claims: 2

\*

\* \*

(54) **Соединение (1R,2R,8aS)-1-((5-меркапто-1,3,4-тиадиазол-2-ил)метил)-2,5,5,8а-тетраметилдекагидронафтален-2-ол с антигрибковыми и антибактериальными свойствами**

(57) Изобретение относится к химии, а именно к соединению с гибридным терпеновым и тиадиазоловым скелетом, обладающему антигрибковыми и антибактериальными свойствами.

Согласно изобретению, соединение (1R,2R,8aS)-1-((5-меркапто-1,3,4-тиадиазол-2-ил)метил)-2,5,5,8a-тетраметилдекагидронафтален-2-ол обладает эффективными антигрибковыми и антибактериальными свойствами при минимальных значениях концентрации иги-бирования 0,032 мкг/мл и 0,094 мкг/мл.

П. формулы: 2

(11) 4581 (13) B1

(51) Int. Cl.: C07C 337/08 (2006.01)  
C07D 213/48 (2006.01)  
A61K 31/175 (2006.01)  
A61P 35/02 (2006.01)

(21) a 2017 0084

(22) 2017.10.06

(71)(73) UNIVERSITATEA DE STAT DIN MOLDOVA, MD

(72) GULEA Aurelian, MD; GRAUR Vasiliu, MD; ŢAPCOV Victor, MD

(54) **Compus nitrat de 2-[[prop-2-en-1-ilcarbamotiil]hidrazino]metil]piridiniu cu proprietăți de inhibitor al proliferării celulelor HL-60 ale leucemiei mieloide umane**

(57) Invenția se referă la chimie și medicină, și anume la un compus organic biologic activ din clasa tiosemicarbazidelor și poate fi utilizată pentru profilaxia și tratamentul leucemiei mieloide umane.

Conform invenției se revendică compusul nitrat de 2-[[prop-2-en-1-ilcarbamotiil]hidrazino]metil] piridiniu cu formula:

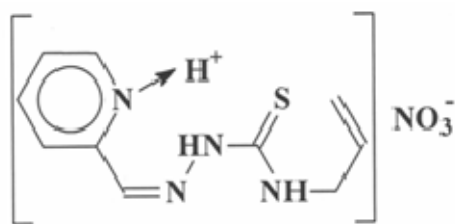

care manifestă proprietăți de inhibitor al proliferării celulelor HL-60 ale leucemiei mieloide umane.

Revendicări: 2

Figuri: 1

\*  
\* \*

(54) **2-[[prop-2-en-1-ylcarbamothioyl]hydrazino]methyl] pyridinium nitrate compound having human myeloid leukemia HL-60 cell proliferation inhibitor properties**

(57) The invention relates to chemistry and medicine, in particular to a biologically active organic compound of the thiosemicarbazide class and can be used for preventing and treating human myeloid leukemia.

According to the invention, claimed is 2-[[prop-2-en-1-ylcarbamothioyl]hydrazino]methyl] pyridinium nitrate compound of formula:

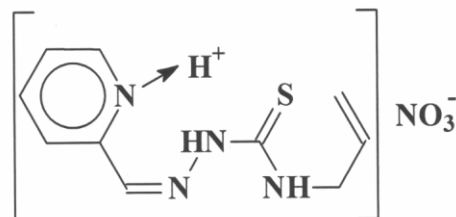

which has human myeloid leukemia HL-60 cell proliferation inhibitor properties.

Claims: 2

Fig.: 1

\*  
\* \*

(54) **Соединение нитрат 2-[[проп-2-ен-1-илкарбамотиоил]гидразино]метил]пиридиния обладающее свойствами ингибитора пролиферации клеток HL-60 миелоидной лейкемии человека**

(57) Изобретение относится к химии и медицине, в частности к биологически активному органическому соединению класса тиосемикарбазидов и может быть использовано для профилактики и лечения миелоидной лейкемии человека.

Согласно изобретению заявляется соединение нитрат 2-[[проп-2-ен-1-илкарбамотиоил]гидразино]метил] пиридиния формулы:

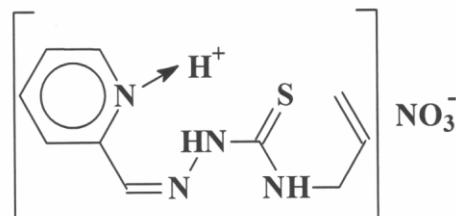

которое обладает свойствами ингибитора пролиферации клеток HL-60 миелоидной лейкемии человека.

П. формулы: 2

Фиг.: 1

- (11) **4582** (13) **B1**  
 (51) **Int. Cl.:** **C07D 401/14** (2006.01)  
**C07D 403/04** (2006.01)  
**C07D 413/04** (2006.01)  
**C07D 471/04** (2006.01)  
**A61K 31/4184** (2006.01)  
**A61K 31/4188** (2006.01)  
**A61P 35/00** (2006.01)

- (21) a 2014 0047  
 (22) 2012.10.09  
 (31) 1306/KOL/2011  
 (32) 2011.10.10  
 (33) IN  
 (85) 2014.05.07  
 (86) PCT/FI2012/000040, 2012.10.09  
 (87) WO 2013/053983 A1, 2013.04.18

(71)(73) ORION CORPORATION, FI  
 (72) LINNANEN Tero, FI; WOHLFAHRT Gerd, FI;  
 NANDURI Srinivas, IN; UJJINAMATADA  
 Ravi, IN; RAJAGOPALAN Srinivasan, IN;  
 MUKHERJEE Subhendu, IN

- (74) ANDRIEȘ Ludmila  
 (54) **Derivați ai 1-fenil-1H-benzimidazolului ca  
 inhibitori ai protein kinazei**  
 (57) Invenția se referă la compusul cu formula (I):

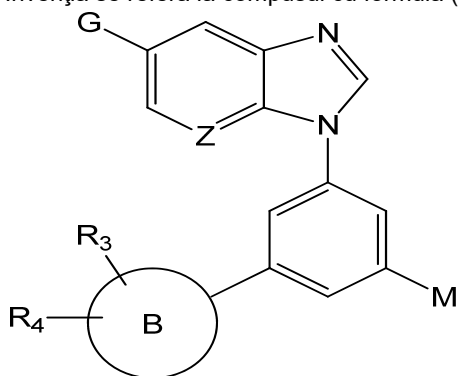

(I)

În care R<sub>3</sub>, R<sub>4</sub>, G, B, M și Z au semnificațiile definite în revendicări, și la sărurile farmaceutic acceptabile ale acestuia. Compușii cu formula (I) acționează ca inhibitori ai FGFR kinazei și sunt utili în tratamentul stării, în care este dezirabilă inhibarea FGFR kinazei, cum ar fi cancerul.

Revendicări: 17

\*  
 \* \*

- (54) **1-Phenyl-1H-benzimidazole derivatives as  
 protein kinase inhibitors**

- (57) The invention relates to a compound of formula (I):

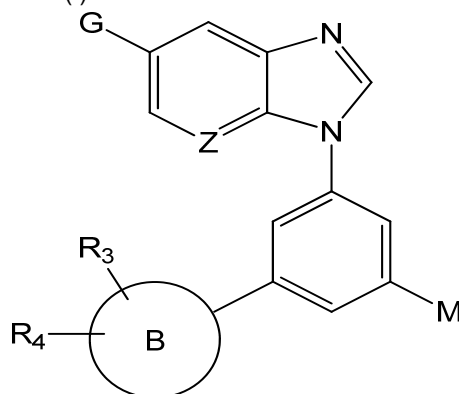

(I)

wherein R<sub>3</sub>, R<sub>4</sub>, G, B, M and Z are as defined in the claims, and pharmaceutically acceptable salts thereof. The compounds of formula (I) possess utility as FGFR kinase inhibitors and are useful in the treatment of a condition, where FGFR kinase inhibition is desired, such as cancer.

Claims: 17

\*  
 \* \*

- (54) **Производные 1-фенил-1H-бензимидазола в качестве ингибиторов протеинкиназы**

- (57) Изобретение относится к соединению формулы (I):

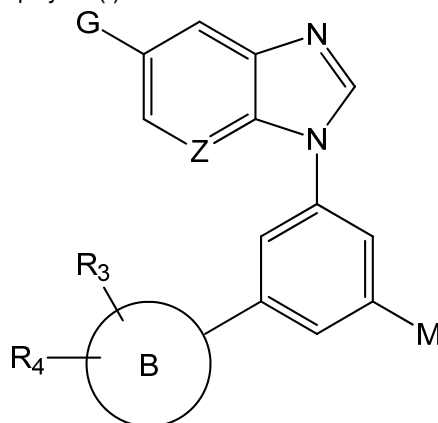

(I)

где R<sub>3</sub>, R<sub>4</sub>, G, B, M и Z такие, как определены в формуле изобретения, и к его фармацевтически приемлемым солям. Соединения формулы (I) действуют в качестве ингибиторов FGFR киназы и могут применяться в лечении состояния, в котором желательно ингибирование FGFR киназы, такого как рак.

П. формулы: 17

- (11) **4583** (13) **B1**  
 (51) **Int. Cl.:** **C07D 471/04** (2006.01)  
**A61K 31/4985** (2006.01)  
**A61P 25/28** (2006.01)  
 (21) a 2015 0023  
 (22) 2013.09.06  
 (31) 61/703,969  
 (32) 2012.09.21  
 (33) US  
 (85) 2015.03.05  
 (86) PCT/IB2013/058347, 2013.09.06  
 (87) WO 2014/045156 A1, 2014.03.27  
 (71)(73) PFIZER INC., US  
 (72) AM ENDE Christopher William, US; GREEN Michael Eric, US; JOHNSON Douglas Scott, US; KAUFFMAN Gregory Wayne, US; O'DONNELL Christopher John, US; PATEL Nandini Chaturbhai, US; PETTERSSON Martin Youngjin, US; STEPAN Antonia Friederike, US; STIFF Cory Michael, US; SUBRAMANYAM Chakrapani, US; TRAN Tuan Phong, US; VERHOEST Patrick Robert, US  
 (74) GLAZUNOV Nicolae  
 (54) **Piridinone biciclice noi**  
 (57) Invenția se referă la compuși și săruri farmaceutic acceptabile ale acestora, compuși având structura cu formula I

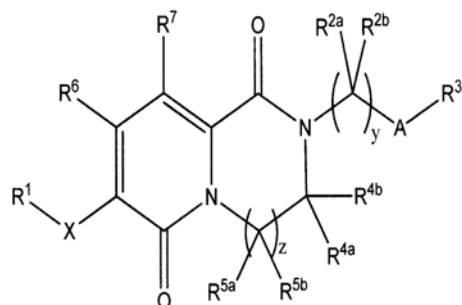

unde substituenții au semnificațiile definite în descrierea invenției.

Invenția se referă, de asemenea, la compoziții farmaceutice care le conțin, procedee de sinteză și compuși intermediari, metode de tratament al tulburărilor neurodegenerative și psihice.

Revendicări: 26

\*  
\* \*

- (54) **Novel bicyclic pyridinones**  
 (57) The invention relates to compounds and pharmaceutically acceptable salts thereof, the compounds having the structure of Formula (I)

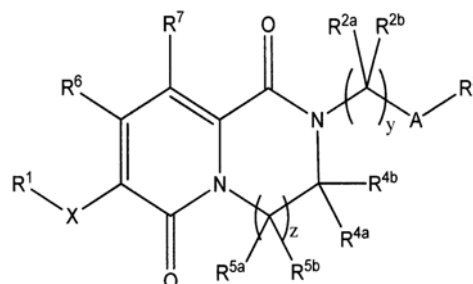

wherein the substituents are as defined in the specification.

The invention also relates to pharmaceutical compositions containing the same, methods of synthesis, intermediates and methods of treatment of neurodegenerative and neurological disorders.

Claims: 26

\*  
\* \*

- (54) **Новые бициклические пиридины**  
 (57) Изобретение относится к соединениям и их фармацевтическим приемлемым солям, где соединения имеют структуру формулы I

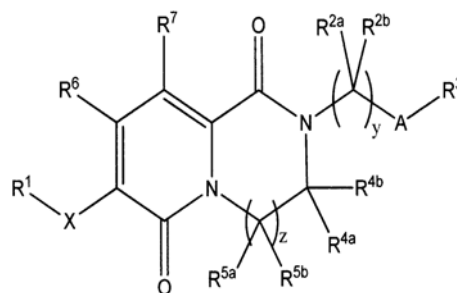



где заместители определены в описании. Изобретение также относится к фармацевтическим композициям их содержащим, способам синтеза и промежуточным соединениям, методам лечения нейродегенеративных и психических расстройств.

П. формулы: 26

- (11) **4584** (13) **B1**  
 (51) **Int. Cl.:** **C07D 498/14** (2006.01)  
           **A61K 31/535** (2006.01)  
           **A61P 31/18** (2006.01)  
 (21) a 2017 0006  
 (22) 2015.06.19  
 (31) 62/015245  
 (32) 2014.06.20  
 (33) US  
 (85) 2017.01.12  
 (86) PCT/US2015/036757, 2015.06.19  
 (87) WO 2015/196116 A1, 2015.12.23  
 (71)(73) GILEAD SCIENCES, INC., US  
 (72) CARRA Ernest A., US; CHEN Irene, US; ZIA Vahid, US  
 (74) MARGINE Ion  
 (54) **(2R,5S,13aR)-7,9-dioxo-10-((2,4,6-trifluorobenzil)carbamoil)-2,3,4,5,7,9,13,13a-octahidro-2,5-metanopirido[1',2':4,5]pirazino[2,1-b][1,3]oxazepin-8-olat de sodiu**  
 (57) Prezenta invenție se referă la Forma I a (2R,5S,13aR)-7,9-dioxo-10-((2,4,6-trifluorobenzil)carbamoil)-2,3,4,5,7,9,13,13a-octahidro-2,5-metanopirido[1',2':4,5]pirazino[2,1-b][1,3]oxazepin-8-olatului de sodiu cu formula (II)

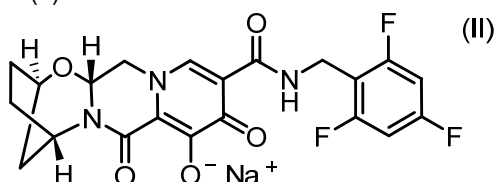

Invenția de asemenea se referă la compoziții farmaceutice ce conțin compusul menționat și la metode de tratament sau prevenire profilactică a unei infecții cu HIV.

Revendicări: 20

Figuri: 8

\*  
\* \*

- (54) **Sodium (2R,5S,13aR)-7,9-dioxo-10-((2,4,6-trifluorobenzil)carbamoyl)-2,3,4,5,7,9,13,13a-octahydro-2,5-methanopyrido[1',2':4,5]pyrazino[2,1-b][1,3]oxazepin-8-olate**  
 (57) The present invention relates to sodium (2R,5S,13aR)-7,9-dioxo-10-((2,4,6-trifluorobenzil)carbamoyl)-2,3,4,5,7,9,13,13a-octahydro-2,5-methanopyrido[1',2':4,5]pyrazino[2,1-b][1,3]oxazepin-8-olate Form I of Formula (II)

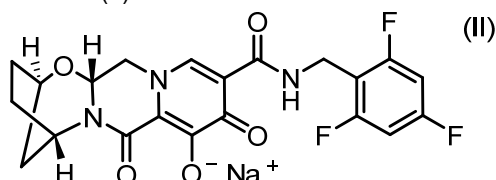

The invention also relates to pharmaceutical compositions containing said compound and to methods of treating or preventing HIV infection.

Claims: 20

Fig.: 8

\*  
\* \*

- (54) **(2R,5S,13aR)-7,9-диоксо-10-((2,4,6-трифторбензил)карбамоил)-2,3,4,5,7,9,13,13a-октагидро-2,5-метано-пиридо[1',2':4,5]пиразино[2,1-b][1,3]оксазепин-8-олят натрия**  
 (57) Настоящее изобретение относится к Форме I (2R,5S,13aR)-7,9-диоксо-10-((2,4,6-трифторбензил)карбамоил)-2,3,4,5,7,9,13,13a-октагидро-2,5-метано-пиридо[1',2':4,5] пиразино[2,1-b][1,3]оксазепин-8-олята натрия с формулой (II)

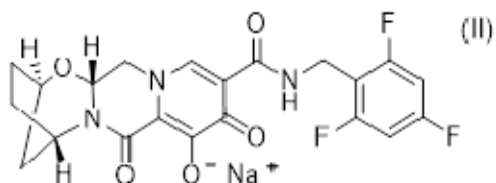

Изобретение также относится к фармацевтическим композициям, содержащим указанное соединение, и к способам лечения или профилактического предупреждения ВИЧ-инфекции.

П. формулы: 20

Фиг.: 8

- (11) **4585** (13) **B1**  
 (51) **Int. Cl.: F16H 1/28** (2006.01)  
**F16H 21/12** (2006.01)  
 (21) a 2017 0074  
 (22) 2017.08.07  
 (71)(72)(73) CAZARINOV Anatolie, MD  
 (74) COTRUȚA Leonid  
 (54) **Dispozitiv pentru transformarea forței radiale în moment de rotație**  
 (57) Invenția se referă la construcția de mașini, în special la dispozitive pentru transformarea forței radiale în moment de rotație.  
 Dispozitivul, conform invenției, conține un corp cilindric (2) cu două roți principale (5 și 6), care este fixat pe o bază (1) și închis cu un capac (3). Pe bază (1) sunt montați prin rulmenți (22, 25, 38) un tambur (19) cu două roți principale (20 și 21), un disc conducător cav (23) cu un pinion primar (26) și un satelit (37) cu o roată dințată cu coroană dublă (36). În corp (2) sunt amplasați arbori (17, 18 și 29, 30) cu sateliți pari (13, 14 și 15, 16) și sateliți (11, 12 și 27, 28), și un arbore de ieșire (35) cu două roți solare (33 și 34). Discul conducător (23) este dotat cu un mâner (24), care trece printr-un canal străpuns transversal (4), executat în corp (2). Dispozitivul mai conține două roți dințate intermediare (31 și 32) și două roți dințate cu coroană dublă (7 și 8). Arborii (17, 18 și 29, 30) sunt fixați, în pereche, pe plăci de reazem (39, 40).

Revendicări: 1

Figuri: 2

\*  
\* \*

- (54) **Radial force-to-torque conversion device**  
 (57) The invention relates to mechanical engineering, in particular to radial force-to-torque conversion devices.  
 The device, according to the invention, comprises a cylindrical body (2) with two main wheels (5 and 6), which is fixed on a base (1) and closed with a cover (3). On the base (1) are mounted by means of bearings (22, 25, 38) a drum (19) with two main wheels (20 and 21), a hollow carrier (23) with a primary pinion (26) and a satellite (37) with a double gear wheel (36). In the body (2) are placed shafts (17, 18 and 29, 30) with paired satellites (13, 14 and 15, 16) and satellites (11, 12 and 27, 28), and an output shaft (35) with two solar wheels (33 and 34). The carrier (23) is provided with a handle (24), passing

through a transverse through channel (4), made in the body (2). The device also comprises two intermediate gear wheels (31 and 32) and two double gear wheels (7 and 8). The shafts (17, 18 and 29, 30) are fixed, in pairs, on abutment bars (39, 40).

Claims: 1

Fig.: 2

\*  
\* \*

- (54) **Устройство для преобразования радиальной силы во вращающий момент**

- (57) Изобретение относится к машиностроению, в частности к устройствам для преобразования радиальной силы во вращающий момент.

Устройство, согласно изобретению, содержит цилиндрический корпус (2) с двумя основными колесами (5 и 6), который закреплен на основании (1) и закрыт крышкой (3). На основании (1) смонтированы подшипниками (22, 25, 38) барабан (19) с двумя основными колесами (20 и 21), пустотелое водило (23) с первичной шестерней (26) и сателлит (37) с двухвенцовым зубчатым колесом (36). В корпусе (2) расположены валы (17, 18 и 29, 30) с парными сателлитами (13, 14 и 15, 16) и сателлитами (11, 12 и 27, 28), и выходной вал (35) с двумя солнечными колесами (33 и 34). Водило (23) снабжено рукояткой (24), проходящей через поперечный сквозной канал (4), выполненный в корпусе (2). Устройство еще содержит два промежуточных зубчатых колеса (31 и 32) и два двухвенцовых зубчатых колеса (7 и 8). Валы (17, 18 и 29, 30) закреплены, в паре, на опорных планках (39, 40).

П. формулы: 1

Фиг.: 2

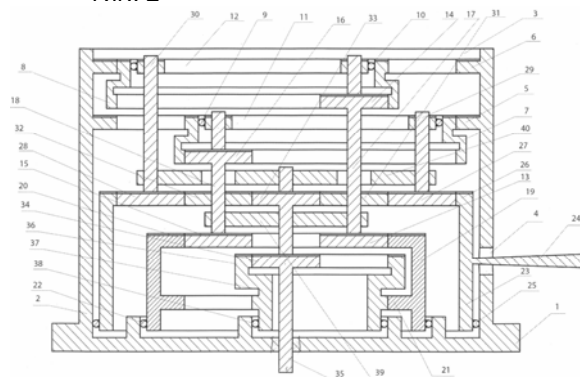

- (11) **4586** (13) **B1**  
 (51) **Int. Cl.:** *G01N 21/25* (2006.01)  
*G01N 21/78* (2006.01)  
 (21) a 2016 0088  
 (22) 2016.07.21  
 (71)(73) UNIVERSITATEA DE STAT DIN MOLDOVA,  
 MD  
 (72) BULIMAGA Valentina, MD; PISOV Maria, MD  
 (54) **Metodă spectrofotometrică de determinare a seleniului total în biomasă algală**  
 (57) Invenția se referă la chimia analitică și microbiologie, și anume la o metodă spectrofotometrică de determinare a seleniului total în biomasă algală.  
 Metoda include mineralizarea probei, adăugarea hidroxidului de sodiu pentru precipitarea ionilor de  $Fe^{3+}$  și  $Cu^{2+}$ , mascarea ionilor restanți de  $Fe^{3+}$  și  $Cu^{2+}$  prin legarea lor pe cationit, adăugarea soluțiilor de HCl de 4,5 M, KI de 0,25%, amidon de 0,2% și determinarea concentrației seleniului utilizând curba de calibrare.

Revendicări: 1

\*  
 \* \*

- (54) **Spectrophotometric method for determining total selenium in the algal biomass**  
 (57) The invention relates to analytical chemistry and microbiology, namely to a spectrophotometric method for determining total selenium in the algal biomass.  
 The method comprises the mineralization of the sample, addition of sodium hydroxide for the precipitation of  $Fe^{3+}$  and  $Cu^{2+}$  ions, masking of the remaining  $Fe^{3+}$  and  $Cu^{2+}$  ions by binding them to the cation exchanger, addition of 4.5 M HCl, 0.25% KI, 0.2% starch solutions and determination of selenium concentration using a calibration curve.

Claims: 1

- (54) **Спектрофотометрический метод определения общего селена в биомассе водорослей**  
 (57) Изобретение относится к аналитической химии и микробиологии, а именно к спектрофотометрическому методу определения общего селена в биомассе водорослей.  
 Метод включает минерализацию образца, добавление гидроксида натрия для осаждения ионов  $Fe^{3+}$  и  $Cu^{2+}$ , маскирование оставшихся ионов  $Fe^{3+}$  и  $Cu^{2+}$  посредством их связывания к катиониту, добавление растворов 4,5 М HCl, 0,25% KI, 0,2% крахмала и определение концентрации селена с использованием калибровочной кривой.

П. формулы: 1

**FF9Y Brevete de invenție  
de scurtă durată acordate /  
Granted short-term patents for invention /  
Предоставленные краткосрочные патенты  
на изобретения**

**O**rice persoană interesată are dreptul să ceară revocarea în tot sau în parte a hotărârii de acordare a brevetului în termen de 6 luni de la data publicării mențiunii privind acordarea brevetului. Opoziția se face în scris și motivat la AGEPI, în baza motivelor prevăzute de art. 57 alin. (2) din Legea nr. 50-XVI din 07.03.2008 privind protecția invențiilor.

Odată cu publicarea mențiunii privind acordarea brevetului de invenție de scurtă durată documentele cererii sunt expuse în biblioteca AGEPI, accesibile publicului, și pot fi consultate direct sau se pot comanda copii, contra cost.

**A**ny person concerned shall be entitled to request a full or partial revocation of any decision to grant a patent within 6 months as from the date of publication of the mention of the grant of the patent. The opposition shall be reasoned and filed in writing with AGEPI, on the grounds provided for in Art. 57(2) of the Law No. 50-XVI of 07.03.2008 on the Protection of Inventions.

At the same time as the publication of the mention of the decision to grant a short-term patent for invention, the application documents shall be made available to the public in the AGEPI library, and may be consulted directly or copies may be ordered for payment of an additional fee.

**Л**юбое лицо вправе подать в AGEPI мотивированное возражение о полном или частичном аннулировании решения о предоставлении патента в течение 6 месяцев с даты публикации сведений о предоставлении патента. Возражение подается в письменной форме на основании мотивов, предусмотренных в части (2) ст. 57 Закона № 50-XVI от 07.03.2008 г. об охране изобретений.

Одновременно с публикацией сведений о предоставлении краткосрочного патента на изобретение производится выкладка документов заявки в библиотеке AGEPI, общедоступных для ознакомления, а за дополнительную плату могут быть заказаны их копии.

- (11) **1263 (13) Y**  
 (51) **Int. Cl.: A01C 7/04** (2006.01)  
 (21) s 2017 0111  
 (22) 2017.11.02  
 (71)(73) INSTITUȚIA PUBLICĂ INSTITUTUL ȘTIINȚIFICO-PRACTIC DE HORTICULTURĂ ȘI TEHNOLOGII ALIMENTARE, MD  
 (72) BRADU Nicolai, MD; CEBANU Ion, MD; PASAT Igor, MD; PRODANIUC Leonid, MD  
 (54) **Dispozitiv de semănat**  
 (57) Invenția se referă la construcția de mașini agricole, în special la dispozitive de semănat, care pot fi utilizate pentru semănatul sămănturilor culturilor pomicele.  
 Dispozitivul de semănat conține roți de sprijin (7), pe care este fixat orizontal un lanț de transmisie (6), legat cu un element de tracțiune (2) în formă de bandă fără sfârșit, dotat cu apucătoare (3) și amplasat cu posibilitatea deplasării în plan înclinat într-un jgheab (9) deschis de sus și de jos în formă de V al unui buncăr (1) pentru semințe, care este unit cu un conductor de semințe (4), îmbinat cu un brăzdar (5), unit cu tăvălugi de tasare (8). Apucătoarele (3) sunt executate în formă de palete (10) dotate cu cârlige (11).

Revendicări: 1  
 Figuri: 2

\*  
 \* \*

- (54) **Sowing device**  
 (57) The invention relates to agricultural machinery industry, in particular to sowing devices, which can be used for sowing fruit crop stones.  
 The sowing device comprises support wheels (7), on which is horizontally fixed a transfer chain (6), connected to a traction element (2) in the form of an endless belt, provided with grippers (3) and placed with the possibility of displacement in an inclined plane in a top and bottom open V-shaped chute (9) of a seed hopper (1), which is connected to a seed conductor (4), which is joined with a furrow-opener (5), connected to compacting rollers (8). The grippers (3) are made in the form of blades (10), equipped with claws (11).

Claims: 1  
 Fig.: 2

\*  
 \* \*

- (54) **Высевающее устройство**  
 (57) Изобретение относится к сельскохозяйственному машиностроению, в частности к высевающим устройствам, которые могут быть использованы для посева косточек плодовых культур.  
 Высевающее устройство содержит опорные колеса (7), на которых горизонтально закреплена передаточная цепь (6), связанная с тяговым элементом (2) в виде бесконечной ленты, снабженным захватами (3) и размещенным с возможностью перемещения в наклонной плоскости в открытом сверху и снизу V-образном желобе (9) бункера (1) для семян, который соединен с семяпроводом (4), сопряженным с сошником (5), соединенным с уплотняющими катками (8). Захваты (3) выполнены в виде лопаток (10), снабженных лапками (11).

П. формулы: 1  
 Фиг.: 2

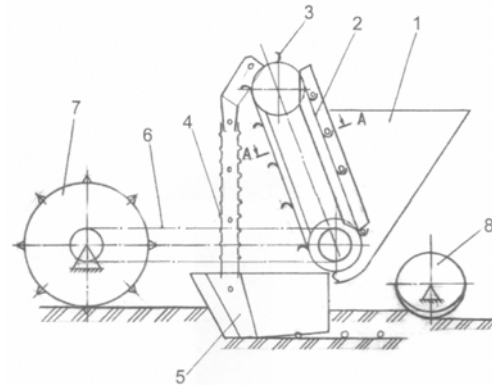

- (11) **1264 (13) Y**  
 (51) **Int. Cl.: A01M 7/00** (2006.01)  
 (21) s 2017 0112  
 (22) 2017.11.02  
 (71)(73) INSTITUȚIA PUBLICĂ INSTITUTUL ȘTIINȚIFICO-PRACTIC DE HORTICULTURĂ ȘI TEHNOLOGII ALIMENTARE, MD  
 (72) BRADU Nicolai, MD; CEBANU Ion, MD; BRADU Natalia, MD; PRODANIUC Leonid, MD

(54) **Stropitoare**

(57) Invenția se referă la construcția de mașini agricole, în special la stropitori remorcabile, și poate fi utilizată pentru protecția plantelor de dăunători și boli, precum și pentru lupta cu buruienile cu aplicarea erbicidelor.

Stropitoarea conține o rampă (11) cu pulverizatoare, unită printr-un arc de întoarcere (6) cu un mecanism de siguranță, amplasat pe o secție marginală (1) cu pulverizatoare (2). Mecanismul de siguranță conține un sector (3) cu un spijin (5), în care sunt executate orificii (8) pentru fixarea printr-un bulon (9) a unui suport portant (4) a secției marginale (1), amplasat pe un ax (7).

Revendicări: 1

Figuri: 2

\*  
\* \*

(54) **Sprayer**

(57) The invention relates to agricultural machinery industry, in particular to trailed sprayers, and can be used for protecting plants from pests and diseases, as well as for controlling weeds using herbicides.

The sprayer comprises a boom (11) with atomizers, connected by means of a return spring (6) to a safety mechanism, placed on a marginal section (1) with atomizers (2). The safety mechanism comprises a portion (3) with an abutment (5), in which are made holes (8) for fixation by means of a bolt (9) of a supporting bracket (4) of the marginal section (1), placed on an axle (7).

Claims: 1

Fig.: 2

\*  
\* \*

(54) **Опрыскиватель**

(57) Изобретение относится к сельскохозяйственному машиностроению, в частности к прицепным опрыскивателям, и может быть использовано для защиты растений от вредителей и болезней, а также для борьбы с сорной растительностью с использованием гербицидов.

Опрыскиватель содержит штангу (11) с распылителями, соединенную посредством возвратной пружины (6) с предохранительным механизмом, размещенным на крайней секции (1) с распылителями (2). Предохранительный механизм содержит

участок (3) с упором (5), в котором выполнены отверстия (8) для крепления посредством болта (9) несущего кронштейна (4) крайней секции (1), размещенного на оси (7).

П. формулы: 1

Фиг.: 2

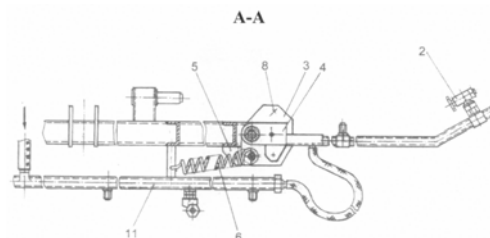

(11) **1265 (13) Y**

(51) **Int. Cl.: A61B 10/00 (2006.01)**

**G01N 33/50 (2006.01)**

**C12Q 1/68 (2018.01)**

**C12Q 1/6827 (2018.01)**

**C12Q 1/686 (2018.01)**

**C12Q 1/6844 (2018.01)**

**C12Q 1/6883 (2018.01)**

(21) s 2017 0137

(22) 2017.12.27

(71)(73) UNIVERSITATEA DE STAT DE MEDICINĂ ȘI FARMACIE "NICOLAE TESTEMIȚANU" DIN REPUBLICA MOLDOVA, MD

(72) ANDRIEȘ Lucia, MD; SACARĂ Victoria, MD; ȚURCAN Doina, MD; SCHIȚCO Olga, MD; PALII Inna, MD; REVENCO Nineli, MD; DUCA Maria, MD

(74) COȘNEANU Elena

(54) **Metodă de diagnostic al sindromului Wiskott-Aldrich**

(57) Invenția se referă la medicină, în special la genetica medicală și poate fi utilizată pentru diagnosticul pacienților cu sindromul Wiskott-Aldrich.

Conform invenției, metoda constă în izolarea ADN-ului prin metoda Salting-out, apoi realizarea analizei polimorfismului conformațional al unei singure catene de ADN, iar la identificarea schimbărilor în conformația spațială a ADN-ului unicate nar la analiza electroforegramei se realizează determinarea consecutivității nucleotidice a genei WAS în scopul determinării prezenței mutației și în acest caz se stabilește diagnosticul sindromului Wiskott-Aldrich.

Revendicări: 1

Figuri: 2

\*  
\* \*

(54) **Method for diagnosis of Wiskott-Aldrich syndrome**

(57) The invention relates to medicine, in particular to medical genetics and can be used for diagnosis of patients with Wiskott-Aldrich syndrome.

According to the invention, the method consists in isolating DNA using the Salting-out method and then implementing the conformational polymorphism analysis of single-stranded DNA, and if changes in the spatial conformation of single-stranded DNA are detected in the electrophoregram analysis, the determination of the nucleotide sequence of the WAS gene is further performed to determine the presence of the mutation and thus the diagnosis of Wiskott-Aldrich syndrome is established.

Claims: 1

Fig.: 2

\*  
\* \*

(54) **Метод диагностики синдрома Вискотта-Олдрича**

(57) Изобретение относится к медицине, в частности к медицинской генетике и может быть использовано для диагностики пациентов с синдромом Вискотта-Олдрича.

Согласно изобретению, метод состоит в выделении ДНК с помощью метода Salting-out, а затем реализации анализа конформационного полиморфизма одноцепочечной ДНК, и если обнаруживаются изменения в пространственной конформации одноцепочечной ДНК в анализе электрофореграммы дополнительно выполняется определение нуклеотидной последовательности гена WAS для установления наличия мутации и таким образом устанавливается диагноз синдрома Вискотта-Олдрича.

П. формулы: 1

Фиг.: 2

(11) **1266** (13) Y

(51) **Int. Cl.:** *B24B 33/02* (2006.01)  
*B23Q 3/06* (2006.01)  
*B06B 1/02* (2006.01)  
*B06B 1/06* (2006.01)

(21) s 2018 0007

(22) 2018.02.02

(71)(73) UNIVERSITATEA TEHNICĂ A MOLDOVEI, MD

(72) CIOBANU Radu, MD; CIOBANU Oleg, MD; BOTEZ Ilie, MD; BOTEZ Alexei, MD

(54) **Dispozitiv de honuire prin vibrare a suprafețelor interioare ale pieselor cilindrice**

(57) Invenția se referă la domeniul construcțiilor de mașini, și anume la dispozitive de honuire prin vibrare a suprafețelor interioare ale pieselor cilindrice.

Dispozitivul, conform invenției, conține un arbore vertical (2), fixat în mandrina (1) unei mașini-unelte verticale, și o masă (13) pentru piesă (3). În capătul de jos al arborelui (2) sunt executate două, trei, patru sau șase canale longitudinale (4) și un orificiu central orb, în care este amplasat un arc (5), unit cu o portsculă (6), dotată cu două, trei, patru sau șase bare abrazive (14) cu posibilitatea glisării lor în canalele longitudinale (4) și fixată pe un disc (8), care este unit cu o tijă verticală (9) printr-un împingător (7) cu rulment (20). Portscula (6) este fixată cu posibilitatea deplasării du-te-vino de-a lungul axei verticale a dispozitivului prin intermediul unui electromagnet (10) cu trei tije arcuite (11) și a unei bobine (12).

Revendicări: 1

Figuri: 1

\*  
\* \*

(54) **Device for vibrational honing of internal surfaces of cylindrical parts**

(57) The invention relates to the field of mechanical engineering, namely to devices for vibrational honing of internal surfaces of cylindrical parts.

The device, according to the invention, comprises a vertical shaft (2), fixed in the chuck (1) of a vertical machine tool, and a table (13) for the workpiece (3). In the lower end of the shaft (2) are made two, three, four or six longitudinal channels (4) and a blind central

hole, in which is placed a spring (5), connected to a toolholder (6), provided with two, three, four or six abrasive bars (14) with the possibility of sliding in the longitudinal channels (4) and fixed onto a disc (8), which is connected to a vertical shaft (9) by means of a pusher (7) with a bearing (20). The toolholder (6) is fixed with the possibility of reciprocating motion along the vertical axis of the device by means of an electromagnet (10) with three spring-loaded rods (11) and of a winding (12).

Claims: 1

Fig.: 1

\*  
\* \*

(54) **Устройство вибрационного хонингования внутренних поверхностей цилиндрических деталей**

(57) Изобретение относится к области машиностроения, а именно к устройствам вибрационного хонингования внутренних поверхностей цилиндрических деталей.

Устройство, согласно изобретению, содержит вертикальный вал (2), закрепленный в держателе (1) вертикального станка, и стол (13) для детали (3). В нижнем конце вала (2) выполнены два, три, четыре или шесть продольных каналов (4) и глухое центральное отверстие, в котором расположена пружина (5), соединенная с державкой (6), снабженной двумя, тремя, четырьмя или шестью абразивными брусками (14) с возможностью их скольжения в продольных каналах (4) и закрепленной на диске (8), который соединен с вертикальным стержнем (9) посредством толкателя (7) с подшипником (20). Державка (6) закреплена с возможностью возвратно-поступательного перемещения вдоль вертикальной оси устройства посредством электромагнита (10) с тремя подпружиненными штоками (11) и катушки (12).

П. формулы: 1

Фиг.: 1

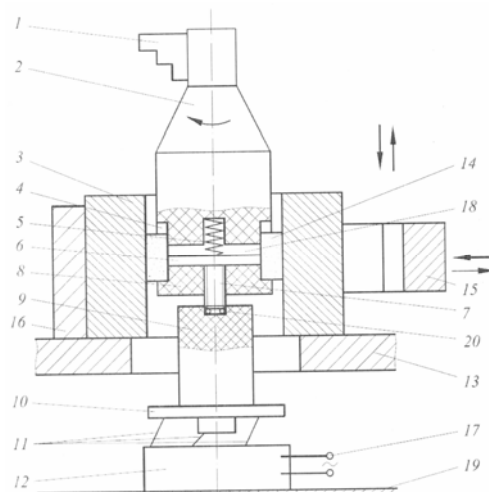

(11) 1267 (13) Y

(51) Int. Cl.: C12G 1/06 (2006.01)

(21) s 2017 0108

(22) 2017.10.31

(71)(73) INSTITUȚIA PUBLICĂ "INSTITUTUL ȘTIINȚIFICO-PRACTIC DE HORTICULTURĂ ȘI TEHNOLOGII ALIMENTARE", MD

(72) TARAN Nicolae, MD; SOLDATENCO Eugenia, MD; MORARI Boris, MD; SOLDATENCO Olga, MD; ROȘCA Oleg, MD; VASIUCOVICI Svetlana, MD

(54) **Procedeu de fabricare a vinului spumant**

(57) Invenția se referă la industria vinicolă, și anume la un procedeu de fabricare a vinului spumant.

Procedeu, conform invenției, prevede utilizarea vinurilor materie primă de soiurile Viorica și Aligote într-un raport de (50...70):(30...50)% respectiv și, opțional, a licorii de expediție pregătite pe bază de vin materie primă de soiul Viorica.

Revendicări: 1

\*  
\* \*



- (54) **Process for producing sparkling wine**  
 (57) The invention relates to the wine industry, namely to a process for producing sparkling wine.  
 The process, according to the invention, provides for the use of Viorica and Aligote variety wine stocks in a ratio of (50...70):(30...50)%, respectively, and, optionally, an expedition liqueur prepared on the basis of Viorica variety wine stock.

Claims: 1

\*  
\* \*

- (54) **Способ производства игристого вина**  
 (57) Изобретение относится к винодельческой промышленности, а именно к способу производства игристого вина.  
 Способ, согласно изобретению, предусматривает использование виноматериалов сортов Виорика и Алиготе в соотношении (50...70):(30...50)% соответственно и, опционально, экспедиционного ликера приготовленного на основе виноматериала сорта Виорика.

П. формулы: 1

- (54) **Process for producing sparkling wine**  
 (57) The invention relates to the wine industry, namely to a process for producing sparkling wine.  
 The process, according to the invention, provides for the use of Floricica and Chardonnay variety wine stocks in a ratio of (50...70):(30...50)%, respectively, and, optionally, an expedition liqueur prepared on the basis of Floricica variety wine stock.

Claims: 1

\*  
\* \*

- (54) **Способ производства игристого вина**  
 (57) Изобретение относится к винодельческой промышленности, а именно к способу производства игристого вина.  
 Способ, согласно изобретению, предусматривает использование виноматериалов сортов Флоричика и Шардоне в соотношении (50...70):(30...50)% соответственно и, опционально, экспедиционного ликера приготовленного на основе виноматериала сорта Флоричика.

П. формулы: 1

- (11) **1268** (13) Y  
 (51) **Int. Cl.: C12G 1/06** (2006.01)  
 (21) s 2017 0109  
 (22) 2017.10.31  
 (71)(73) INSTITUȚIA PUBLICĂ INSTITUTUL ȘTIINȚIFICO-PRACTIC DE HORTICULTURĂ ȘI TEHNOLOGII ALIMENTARE, MD  
 (72) TARAN Nicolae, MD; SOLDATENCO Eugenia, MD; MORARI Boris, MD; SOLDATENCO Olga, MD; ROȘCA Oleg, MD; VASIUCOVICI Svetlana, MD  
 (54) **Procedeu de fabricare a vinului spumant**  
 (57) Invenția se referă la industria vinicolă, și anume la un procedeu de fabricare a vinului spumant.  
 Procedeu, conform invenției, prevede utilizarea vinurilor materie primă de soiurile Floricica și Chardonnay într-un raport de (50...70):(30...50)% respectiv și, opțional, a licorii de expediție pregătite pe bază de vin materie primă de soiul Floricica.

Revendicări: 1

\*  
\* \*

- (11) **1269** (13) Y  
 (51) **Int. Cl.: G01R 31/26** (2006.01)  
**G01R 31/27** (2006.01)  
**B82Y 35/00** (2011.01)  
 (21) s 2017 0139  
 (22) 2017.12.27  
 (71)(73) UNIVERSITATEA TEHNICĂ A MOLDOVEI, MD  
 (72) VERJBIȚKI Valeri, MD; LUPAN Oleg, MD; RAILEAN Serghei, MD  
 (54) **Dispozitiv și metodă de măsurare a rezistenței senzorului pe bază de oxizi semiconductori nanostructurați în diapazon de ordinul microwaților**  
 (57) Invenția se referă la domeniul tehnicii de măsurare și poate fi utilizată în aparate de măsurat, în care se utilizează senzori pe bază de oxizi semiconductori nanostructurați.  
 Dispozitivul de măsurare a rezistenței senzorului pe bază de oxizi semiconductori nanostructurați în diapazon de ordinul microwaților include o sursă de tensiune de referință reglabilă  $U_{ref}$ , conectată la ieșirea unui microcontroler și unită în serie cu senzorul nanostructurat cercetat  $R_x$  și un rezistor de

referință  $R_o$ , punctul de legătură al căruia cu senzorul cercetat  $R_x$  este conectat la intrarea microcontrolerului, totodată circuitele comune al rezistorului de referință  $R_o$ , sursei de tensiune de referință  $U_{ref}$  și ale microcontrolerului sunt unite la pământ.

Metoda de măsurare a rezistenței senzorului pe bază de oxizi semiconductori nanostructurați în diapazon de ordinul microwaților constă în aceea că se măsoară tensiunea  $U_{ref}$  a sursei de tensiune de referință, se măsoară căderea de tensiune pe rezistorul de referință  $U_{ro}$ , se calculează căderea de tensiune pe nanostructura cercetată conform formulei  $U_{R_x} = U_{ref} - U_{ro}$ , se calculează valoarea curentului care trece prin nanostructură după formula  $I_{R_x} = U_{R_x} / R_o$ , se calculează puterea aplicată pe nanostructură  $P_{R_x} = I_{R_x} * U_{R_x}$ , se setează valoarea tensiunii de referință  $U_{ref}$  astfel, încât puterea  $P_{R_x}$  să nu depășească valoarea maxim admisibilă  $P_m$  în conformitate cu expresia  $P_{R_x} \leq P_m$ . Calcularea valorii rezistenței senzorului  $R_x$  se efectuează conform legii lui Ohm, utilizând valorile obținute  $U_{R_x}$  și  $I_{R_x}$ .

Revendicări: 2

Figuri: 1

- (54) **Device and method for measuring the resistance of a sensor based on nanostructured semiconductor oxides in the range of the order of microwatts**
- (57) The invention relates to the field of measuring technology and can be used in measuring instruments that use sensors based on nanostructured semiconductor oxides.
- The device for measuring the resistance of a sensor based on nanostructured semiconductor oxides in the range of the order of microwatts comprises an adjustable reference voltage source  $U_{ref}$ , connected to the output of a microcontroller and connected in series to the investigated nanostructured sensor  $R_x$  and a reference resistor  $R_o$ , the connection point of which to the investigated sensor  $R_x$  is connected to the input of the microcontroller, at the same time the common circuits of the reference resistor  $R_o$ , the reference voltage source  $U_{ref}$  and the microcontroller are connected to ground.

The method for measuring the resistance of a sensor based on nanostructured semiconductor oxides in the range of the order of microwatts consists in that it is measured the voltage  $U_{ref}$  of the reference voltage source, is measured the voltage drop across the reference resistor  $U_{ro}$ , is calculated the voltage drop across the investigated nanostructure by the formula  $U_{R_x} = U_{ref} - U_{ro}$ , is calculated the amount of current passing through the nanostructure by the formula  $I_{R_x} = U_{R_x} / R_o$ , is calculated the power applied to the nanostructure  $P_{R_x} = I_{R_x} * U_{R_x}$ , is set the value of the reference voltage  $U_{ref}$  so that the power  $P_{R_x}$  may not exceed the maximum permissible value  $P_m$  according to the expression  $P_{R_x} \leq P_m$ . Calculation of the  $R_x$  sensor resistance value is performed in accordance with the Ohm's law, using the obtained  $U_{R_x}$  and  $I_{R_x}$  values.

Claims: 2

Fig.: 1

\*

\*

- (54) **Устройство и метод измерения параметров сенсоров на основе наноструктурных полупроводниковых оксидов в диапазоне порядка микроватт**

- (57) Изобретение относится к области измерительной техники и может быть использовано в измерительных приборах, в которых используются сенсоры на основе наноструктурных полупроводниковых оксидов.

Устройство измерения сопротивления сенсора на основе наноструктурных полупроводниковых оксидов в диапазоне микроватт включает источник регулируемого опорного напряжения  $U_{ref}$ , подключенный к выходу микроконтроллера и соединенный последовательно с исследуемым наноструктурным сенсором  $R_x$  и образцовым сопротивлением  $R_o$ , точка соединения которого с исследуемым сенсором  $R_x$  соединена с входом микроконтроллера, при этом общие цепи образцового резистора  $R_o$ , источника опорного напряжения  $U_{ref}$  и микроконтроллера соединены с землей.

Метод измерения сопротивления сенсора на основе наноструктурных полупроводниковых оксидов в диапазоне микроватт состоит в том, что измеряется напряжение  $U_{ref}$  источника опорного напряжения, измеряется падение напряжения на образцовом резисторе  $U_{ro}$ , рассчитывается величина падения напряжения на исследуемой наноструктуре по формуле  $U_{R_x} = U_{ref} - U_{ro}$ , рассчитывается величина тока, протекающего через наноструктуру по формуле  $I_{R_x} = U_{R_x} / R_o$ , рассчитывается мощность, приложенная к наноструктуре  $P_{R_x} = I_{R_x} * U_{R_x}$ , устанавливается величина опорного напряжения  $U_{ref}$  таким образом, чтобы мощность  $P_{R_x}$  не превышала максимально допустимое значение  $P_m$  согласно выражению  $P_{R_x} \leq P_m$ . Расчет величины сопротивления сенсора  $R_x$  выполняется в соответствии с законом Ома, используя полученные значения  $U_{R_x}$  и  $I_{R_x}$ .

П. формулы: 2  
Фиг.: 1

Dispozitivul de măsurare a parametrilor senzorului pe bază de oxizi semiconductori nanostructurați în diapazon de ordinul microwaților include o sursă de tensiune de referință reglabilă, conectată în serie cu un senzor cercetat și o rezistență etalon, căderea totală a tensiunii pe senzor și rezistența etalon și, separat, căderea de tensiune pe rezistența etalon fiind aplicate la intrările a două convertoare analogic-digitale ale unui microcontroler prin două amplificatoare operaționale, ieșirile microcontrolerului sunt conectate print-un convertor digital-analogic la intrarea sursei de tensiune de referință reglabilă și la un ecran pentru afișarea rezultatelor obținute.

Revendicări: 1  
Figuri: 2

\*  
\* \*

(54) **Device for measuring the parameters of a sensor based on nanostructured semiconductor oxides in the range of the order of microwatts**

(57) The invention relates to the field of measuring technology and can be used in measuring instruments that use sensors based on nanostructured semiconductor oxides.

The device for measuring the parameters of a sensor based on nanostructured semiconductor oxides in the range of the order of microwatts comprises an adjustable reference voltage source, connected in series to a test sensor and a standard resistance, the total voltage drop across the sensor and the standard resistance, and separately, the voltage drop across the standard resistance being applied to the inputs of two analog-to-digital converters of a microcontroller through two operational amplifiers, the outputs of the microcontroller are connected by a digital-to-analog converter to the input of the adjustable reference voltage source and to a screen for displaying the obtained results.

Claims: 1  
Fig.: 2

\*  
\* \*

- (11) 1270 (13) Y
- (51) Int. Cl.: G01R 31/26 (2006.01)  
G01R 31/27 (2006.01)  
B82Y 35/00 (2011.01)
- (21) s 2017 0138
- (22) 2017.12.27
- (71)(73) UNIVERSITATEA TEHNICĂ A MOLDOVEI, MD
- (72) VERJBIȚKI Valeri, MD; LUPAN Oleg, MD; RAILEAN Serghei, MD
- (54) **Dispozitiv de măsurare a parametrilor senzorului pe bază de oxizi semiconductori nanostructurați în diapazon de ordinul microwaților**
- (57) Invenția se referă la domeniul tehnicii de măsurare și poate fi utilizată în aparate de măsurat, în care se utilizează senzori pe bază de oxizi semiconductori nanostructurați.

(54) **Устройство для измерения параметров сенсора на основе наноструктурных полупроводниковых оксидов в диапазоне порядка микроватт**

(57) Изобретение относится к области измерительной техники и может быть использовано в измерительных приборах, в которых используются сенсоры на основе наноструктурных полупроводниковых оксидов.

Устройство для измерения параметров сенсора на основе наноструктурных полупроводниковых оксидов в диапазоне порядка микроватт включает источник регулируемого опорного напряжения, соединенный последовательно с исследуемым

сенсором и образцовым сопротивлением, полное падение напряжения на сенсоре и образцовом сопротивлении и, отдельно, падение напряжения на образцовом сопротивлении прикладываются на входы двух аналого-цифровых преобразователей микроконтроллера через два операционных усилителя, выходы микроконтроллера соединены через цифро-аналоговый преобразователь с входом источника регулируемого опорного напряжения и к экрану для отображения полученного результата.

П. формулы: 1

Фиг.: 2

**FG9A Publicarea traducerii fascicolului de  
brevet european validat în Republica Moldova /  
Publication of the translation of the European  
patent specification validated  
in the Republic of Moldova /  
Публикация перевода описания изобре-  
тения к европейскому патенту, валидирован-  
ному в Республике Молдова**

**B**revetul european validat conferă aceleași drepturi ca și cele conferite de un brevet, în conformitate cu Legea Nr. 50-XVI din 07.03.2008 privind protecția invențiilor, de la data publicării de către OEB a mențiunii privind eliberarea brevetului.

**A** validated European patent shall confer as from the date of publication of the mention of the issuance of the patent by the EPO the same rights as would be conferred by a patent in accordance with the Law No. 50-XVI of 07.03.2008 on the Protection of Inventions.

**B**алидированный европейский патент предоставляет те же права, что и патент в соответствии с Законом № 50 от 07.03.2008 об охране изобретений, с даты публикации ЕПВ сведений о выдаче патента.

- (11) **MD/EP 3141360 (13) T2**  
 (51) Int.Cl.: **B27F 7/19** (2006.01.01)  
**A41H 37/00** (2006.01.01)  
 (21) e 2017 0123  
 (96) 16187358.3, 2016.09.06  
 (97) 3141360, 2018.03.07  
 (31) UB20153493  
 (32) 2015.09.09  
 (33) IT  
 (71)(73) Gruppo Meccaniche Luciani S.r.l. (IT);  
 (72) LUCIANI Gianfranco (IT);  
 (74) ŞCERBANIUC Sergiu  
 (54) **Dispozitiv pentru aplicarea ştifturilor**  
**Apparatus for applying studs**  
**Аппарат для нанесения шпилек**

- (57) Dispozitiv (1) pentru aplicarea ştifturilor (9) pe benzi de material (S), ce cuprinde o placă inferioară (5) cu o multitudine de nişe (6) proeminente direcţionate ascendent, o placă intermediară (7) prevăzută a fi plasată pe placa inferioară (5) şi având o multitudine de nişe transversale (70) ce permit inserarea corpului (90) ştifturilor şi trecerea picioruşelor (6) de pe placa inferioară, precum şi o placă superioară (8) cu nişe (80) prevăzute pentru a acţiona cu elementele de fixare (91) ale ştifturilor. Picioruşele (6) de pe placa inferioară (5) constau dintr-un cap (64) realizat dintr-un material moale, ce se opreşte în corpul (90) ştifturilor fără a-l deteriora, atunci când ştifturile sunt comprimate între picioruşele de pe placa inferioară şi nişele de pe placa superioară.

Revendicări: 10  
 Figuri: 6

- (57) An apparatus (1) for applying studs (9) on strips of material (S) comprises: a lower plate (5) having a plurality of upward-protruding pins (6), an intermediate plate (7) intended to be disposed on the lower plate (5) and having a plurality of through housings (70) suitable for receiving the body (90) of the studs and letting the pins (6) of the lower plate pass through, and an upper plate (8) with housings (80) to cooperate with the attaching means (91) of the studs. The pins (6) of the lower plate (5) comprise a head (64) made of a soft material intended to stop against the body (90) of the studs, in such manner not to damage the body of the studs, when the studs are pressed between the pins of the lower plate and the housings of the upper plate.

Claims: 10  
 Fig.: 6

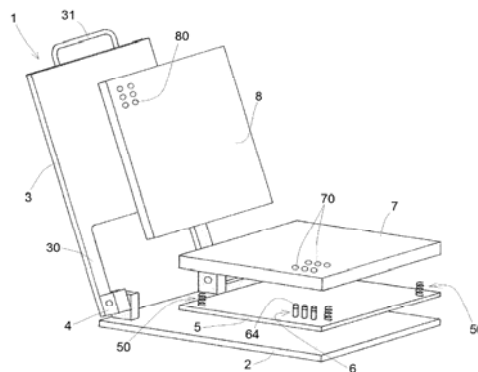

## FG4A Lista brevetelor de invenție eliberate

Se publică următoarele date: numărul curent, codul țării conform normei ST.3 OMPI, numărul brevetului, codul tipului de document conform normei ST.16 OMPI, indicii de clasificare conform CIB, numărul depozitului, data depozitului, numărul BOPI în care a fost publicată mențiunea privind acordarea brevetului

Nr. crt.	Cod ST.3 OMPI	(11) Nr. brevet	(13) Cod ST.16 OMPI	(51) Indici de clasificare	(21) Nr. depozit	(22) Data depozit	(45) Nr. BOPI
1	IT	4536	C1	<b>A23L 5/20</b> (2016.01) <b>A23L 5/30</b> (2016.01) <b>A23L 7/10</b> (2016.01) <b>A23L 7/196</b> (2016.01)	a 2015 0044	2013.04.29	12/2017
2	IT	4537	C1	<b>A61K 9/00</b> (2006.01) <b>A61K 9/08</b> (2006.01) <b>A61K 31/167</b> (2006.01) <b>A61P 29/00</b> (2006.01)	a 2014 0138	2013.06.27	12/2017
3	DK	4538	C1	<b>C07D 241/04</b> (2006.01) <b>C07B 59/00</b> (2006.01) <b>A61K 31/495</b> (2006.01) <b>A61P 25/00</b> (2006.01)	a 2014 0004	2012.06.19	12/2017
4	CH	4539	C1	<b>C07D 401/04</b> (2006.01) <b>C07D 213/74</b> (2006.01) <b>C07D 213/89</b> (2006.01) <b>A61K 31/44</b> (2006.01) <b>A61P 25/00</b> (2006.01)	a 2014 0059	2012.11.28	12/2017
5	MD	4540	C1	<b>C12M 1/09</b> (2006.01)	a 2017 0053	2017.05.18	12/2017
6	MD	4541	C1	<b>C12N 1/12</b> (2006.01) <b>C12R 1/89</b> (2006.01)	a 2016 0135	2016.12.02	12/2017
7	MD	4542	C1	<b>C12N 1/12</b> (2006.01) <b>C12N 1/38</b> (2006.01) <b>C12R 1/89</b> (2006.01) <b>C01G 5/00</b> (2006.01) <b>B82Y 5/00</b> (2011.01)	a 2017 0017	2017.02.15	12/2017
8	MD	4543	C1	<b>C12N 1/12</b> (2006.01) <b>C12N 1/38</b> (2006.01) <b>C12R 1/89</b> (2006.01) <b>C01G 7/00</b> (2006.01) <b>B82Y 5/00</b> (2011.01)	a 2017 0018	2017.02.15	12/2017
9	MD	4544	C1	<b>C12N 1/12</b> (2006.01) <b>A61K 36/02</b> (2006.01)	a 2017 0029	2017.03.15	12/2017
10	FI	4545	C1	<b>E05B 29/00</b> (2006.01)	a 2014 0078	2013.02.14	12/2017

## FG9Y Lista brevetelor de invenție de scurtă durată eliberate

Se publică următoarele date: numărul curent, codul țării conform normei ST.3 OMPI, numărul brevetului, codul tipului de document conform normei ST.16 OMPI, indicii de clasificare conform CIB, numărul depozitului, data depozitului, numărul BOPI în care a fost publicată mențiunea privind acordarea brevetului

Nr. crt.	Cod ST.3 OMPI	(11) Nr. brevet	(13) Cod ST.16 OMPI	(51) Indici de clasificare	(21) Nr. depozit	(22) Data depozit	(45) Nr. BOPI
1	MD	1212	Z	<b>A01K 67/00</b> (2006.01) <b>A01K 67/033</b> (2006.01)	s 2017 0068	2017.05.24	12/2017
2	MD	1213	Z	<b>A01N 63/00</b> (2006.01) <b>A01N 63/04</b> (2006.01) <b>A01G 7/06</b> (2006.01) <b>C12R 1/80</b> (2006.01) <b>A01P 21/00</b> (2006.01)	s 2017 0080	2017.06.24	12/2017
3	MD	1214	Z	<b>A47J 47/01</b> (2006.01) <b>A47J 31/40</b> (2006.01)	s 2017 0094	2017.08.11	12/2017
4	MD	1215	Z	<b>B24B 39/02</b> (2006.01)	s 2017 0014	2017.02.10	12/2017
5	MD	1216	Z	<b>C12G 3/06</b> (2006.01)	s 2017 0050	2017.04.12	12/2017
6	MD	1217	Z	<b>F16B 21/02</b> (2006.01) <b>F16L 51/00</b> (2006.01)	s 2016 0155	2016.12.22	12/2017
7	MD	1218	Z	<b>F24D 10/00</b> (2006.01) <b>F24D 15/00</b> (2006.01) <b>E04F 11/02</b> (2006.01)	s 2017 0051	2017.04.12	12/2017
8	MD	1219	Z	<b>G01N 27/00</b> (2006.01) <b>A01F 25/00</b> (2006.01)	s 2017 0063	2017.05.16	12/2017
9	MD	1220	Z	<b>H02J 1/06</b> (2006.01) <b>G05F 1/56</b> (2006.01)	s 2017 0057	2017.05.03	12/2017
10	MD	1221	Z	<b>H02J 3/00</b> (2006.01) <b>H02J 3/04</b> (2006.01)	s 2017 0065	2017.05.16	12/2017



## II

# Soiuri de plante / Plant varieties / Сорта растений

**P**rotecția juridică a soiurilor de plante în Republica Moldova se asigură în temeiul Legii nr. 39-XVI din 29 februarie 2008 privind protecția soiurilor de plante.

În conformitate cu această Lege, brevetele pentru soi de plantă sunt eliberate de AGEPI și certifică prioritatea și paternitatea amelioratorului și dreptul exclusiv al titularului de brevet asupra soiului.

Un soi este brevetabil dacă este nou, distinct, omogen și stabil și este desemnat printr-o denumire conformă cu prevederile Legii.

Cererea de brevet pentru soi de plantă se depune la AGEPI de către orice persoană care, conform art. 11 și 12 din Lege, dispune de dreptul de a solicita brevet, personal sau prin reprezentant și trebuie să îndeplinească cerințele prevăzute la art. 33 din Lege.

În prezenta Secțiune se publică date privind cererile de brevet pentru soi de plantă depuse, brevetele pentru soi de plantă acordate și brevetele pentru soi de plantă eliberate conform procedurii naționale.

**L**egal protection of plant varieties in the Republic of Moldova shall be afforded in with the Law No. 39-XVI of February 29, 2008 on the Protection of Plant Varieties.

In accordance with this Law, variety patents shall be granted by AGEPI and shall certify the priority of the variety, the authorship of the breeder and the exclusive right of the patent owner in the variety. The plant variety shall be patentable where it is new, distinct, uniform and stable and shall be designated by a denomination in accordance with the provisions of the Law.

The variety patent application shall be filed with the AGEPI by any person who, according to Art. 11 and 12 of the Law, is entitled to apply for a patent, in person or through a representative, and shall fulfill the requirements specified in Art. 33 of the Law.

Data concerning the filed plant variety applications, granted plant variety patents and plant variety patents issued according to the national procedure are published in the present Section.

**П**равовая охрана сортов растений в Республике Молдова обеспечивается на основе Закона № 39-XVI от 29 февраля 2008 г. об охране сортов растений.

В соответствии с этим Законом, патенты на сорта растений выдаются AGEPI и удостоверяют приоритет, авторство селекционера и исключительное право патентообладателя на сорт растения.

Сорт растения патентоспособен, если он является новым, отличимым, однородным и стабильным и обозначен наименованием в соответствии с требованиями Закона.

Заявка на патент на сорт растения подается в AGEPI любым лицом, которому согласно ст. 11 и 12 Закона принадлежит право на получение патента, лично или через представителя и должна содержать документы, предусмотренные в ст. 33 Закона.

В данном Разделе публикуются сведения о заявках на патенты на сорта растений, о предоставленных патентах на сорта растений и о выданных патентах на сорта растений согласно национальной процедуре.

**CODURILE OMPI PENTRU CODIFICAREA TITLURILOR INFORMAȚIILOR  
REFERITOARE LA SOIURILE DE PLANTE PUBLICATE ÎN BULETINUL OFICIAL  
DE PROPRIETATE INTELECTUALĂ CONFORM NORMEI ST. 17**

**WIPO CODES ON CODING OF HEADINGS OF ANNOUNCEMENTS CONCERNING  
PLANT VARIETIES MADE IN THE OFFICIAL BULLETIN  
OF INTELLECTUAL AL PROPERTY IN ACCORDANCE WITH THE STANDARD ST. 17**

**КОДЫ ВОИС ДЛЯ КОДИРОВАНИЯ ЗАГОЛОВКОВ ИНФОРМАЦИИ, ОТНОСЯЩЕЙСЯ  
К СОРТАМ РАСТЕНИЙ, ПУБЛИКУЕМОЙ В ОФИЦИАЛЬНОМ БЮЛЛЕТЕНЕ  
ИНТЕЛЛЕКТУАЛЬНОЙ СОБСТВЕННОСТИ В СООТВЕТСТВИИ СО СТАНДАРТОМ ST. 17**

- BZ9E** Cereri de brevet pentru soi de plantă publicate  
Published plant variety patent applications  
Опубликованные заявки на патент на сорт растения
- BA9E** Denumirile soiurilor  
Variety denominations  
Наименования сортов
- FF9E** Brevete pentru soi de plantă acordate  
Granted plant variety patents  
Предоставленные патенты на сорт растения
- FF9E** Lista brevetelor pentru soi de plantă acordate, aranjate în ordinea numerelor de brevete (anual)  
Numerical index of granted plant variety patents (yearly)  
Нумерационный указатель предоставленных патентов на сорт растения (годовой)
- FG9E** Brevete pentru soi de plantă eliberate  
Issued plant variety patents  
Выданные патенты на сорт растения
- FA9E** Lista cererilor de brevet pentru soi de plantă retrase  
List of withdrawn plant variety patent applications  
Перечень отозванных заявок на патент на сорт растения
- FC9E** Lista cererilor de brevet pentru soi de plantă respinse  
List of rejected plant variety patent applications  
Перечень отклоненных заявок на патент на сорт растения
- MC9E** Lista cererilor de brevet pentru soi de plantă anulate  
List of nullited plant variety patent applications  
Перечень аннулированных заявок на патент на сорт растения
- MM9E** Lista brevetelor pentru soi de plantă a căror valabilitate a încetat  
List of invalid plant variety patents  
Перечень патентов на сорт растения, действие которых прекращено
- HF9E** Lista brevetelor pentru soi de plantă revalidate  
List of revalidated plant variety patents  
Перечень восстановленных патентов на сорт растения

## **BZ9E Cereri de brevet pentru soi de plantă publicate / Published plant variety patent applications / Опубликованные заявки на патент на сорт растения**

**P**ublicarea în BOPI a cererilor de brevet pentru soi de plantă asigură solicitantului o protecție provizorie în condițiile prevăzute de art. 26 din Legea nr. 39-XVI din 29.02.2008 privind protecția soiurilor de plante.

Materialele cererilor de brevet pentru soi de plantă, informațiile despre care sunt publicate în BOPI, se află în biblioteca AGEPI, accesibile publicului, și pot fi consultate sau se pot comanda copii, contra cost.

Conform art. 49 din Lege, după publicarea cererii orice persoană poate să prezinte la AGEPI obiecții referitor la denumirea soiului și la satisfacerea condițiilor de brevetabilitate, în condițiile stabilite în Lege.

**P**ublication in BOPI of plant variety patent applications provides to the applicant a provisional protection under the terms of Article 26 of Law No. 39-XVI of 29.02.2008 on the Protection of Plant Varieties.

Plant variety patent application materials, information on which are published in BOPI, are in the AGEPI library, accessible to the public, and can be consulted or copies can be ordered fee.

According to Article 49 of the Law, after the publication of the application any person may file with the AGEPI objections to the denomination of the variety and to the compliance with the requirements of patentability, under the terms established in the Law.

**П**убликация заявок на патент на сорт растения в BOPI обеспечивает заявителю временную охрану на условиях, предусмотренных ст. 26 Закона № 39-XVI от 29.02.2008 г. об охране сортов растений.

Материалы заявок на патент на сорт растения, сведения о которых опубликованы в BOPI, находятся в библиотеке AGEPI, общедоступны для ознакомления, а за определенную плату могут быть заказаны их копии.

Согласно ст. 49 Закона после публикации заявки любое лицо вправе подать в AGEPI возражения в отношении наименования сорта, а также возражения относительно несоответствия условиям патентоспособности, предусмотренным Законом.

**BZ9E Cereri de brevet pentru soi de plantă publicate /  
Published plant variety patent applications /  
Опубликованные заявки на патент на сорт растения**

Se publică următoarele date: numărul curent, numărul depozitului, data depozitului, solicitantul, amelioratorul, denumirea comună (taxonul botanic), denumirea propusă a soiului, data publicării

Nr. crt.	Nr. depozit / Data depozit	a. Solicitantul b. Amelioratorul	Denumirea comună ( <i>Taxonul botanic</i> )	Denumirea propusă a soiului	Data publicării
No.	Application number / Filing date	a. Applicant b. Breeder	Common name ( <i>Botanical taxon</i> )	Proposed variety denomination	Date of publication
№ п/п	Номер заявки / Дата подачи	a. Заявитель b. Селекционер	Название вида ( <i>Ботанический таксон</i> )	Предложенное наименование сорта	Дата публикации
1	v 2018 0017 / 2018.04.17	a. KWS LOCHOW GMBH, DE  b. Dr. WILDE Peer, DE	SECARĂ ( <i>Secale sereale</i> L.)  Rye ( <i>Secale sereale</i> L.)  Рожь ( <i>Secale sereale</i> L.)	KWS Eterno	2018.07.31

## **FF9E Brevete pentru soi de plantă acordate / Granted plant variety patents / Предоставленные патенты на сорт растения**

**O**rice hotărâre de acordare a brevetului pentru soi de plantă poate fi contestată de către o persoană, afectată de hotărârea respectivă în mod direct și personal.  
Contestația motivată se depune la AGEPI în termen de 2 luni de la data publicării hotărârii.

**A**ny decision to grant a plant variety patent may be appealed by a person directly and personally affected by that decision.  
The reasoned appeal shall be lodged with the AGEPI within 2 months as from the date of publication of the decision.

**Л**юбое решение о выдаче патента на сорт растения может быть обжаловано лицом, которого данное решение касается и к которому оно имеет непосредственное и прямое отношение.  
Мотивированный протест подается в AGEPI в течение двух месяцев с даты публикации решения.

**FF9E Brevete pentru soi de plantă acordate /**  
**Granted plant variety patents /**  
**Предоставленные патенты на сорт растения**

Se publică următoarele date: numărul curent, numărul depozitului, data depozitului, titularul, amelioratorul, denumirea comună (taxonul botanic), denumirea soiului, numărul brevetului, data acordării brevetului

Nr. crt.	Nr. depozit / Data depozit	a. Titularul b. Amelioratorul	Denumirea comună ( <i>Taxonul botanic</i> )	Denumirea soiului	Numărul de brevet / Data acordării
No.	Application number / Filing date	a. Holder b. Breeder	Common name ( <i>Botanical taxon</i> )	Variety denomination	Patent number / Date of grant
№ п/п	Номер заявки / Дата подачи	a. Патентообладатель b. Селекционер	Название вида ( <i>Ботанический таксон</i> )	Наименование сорта	Номер патента / Дата предоставления
1	v 2015 0027 / 2015.10.22	a. INSTITUTUL DE GENETICĂ, FIZIOLOGIE ȘI PROTECȚIE A PLANTELOR AL AȘM, MD  b. MIHNEA Nadejda, MD; GRATI Maria, MD; LUPAȘCU Galina, MD; BOTNARI Vasile, MD; GRIGORCEA Sofia, MD	TOMATE ( <i>Solanum lycopersicum</i> L.)  Tomato ( <i>Solanum lycopersicum</i> L.)  Томат ( <i>Solanum lycopersicum</i> L.)	DEȘTEPTAREA	279 / 2018.07.31

**FG9E Brevete pentru soi de plantă eliberate /**  
**Issued plant variety patents /**  
**Выданные патенты на сорт растения**

Se publică următoarele date: numărul curent, numărul de depozit, data de depozit, numele titularului, numele amelioratorului, denumirea comună (taxonul botanic), denumirea soiului, numărul de brevet, data acordării brevetului

Nr. crt.	Nr. depozit / Data depozit	a. Titularul b. Amelioratorul	Denumirea comună ( <i>Taxonul botanic</i> )	Denumirea soiului	Numărul de brevet / Data acordării
No.	Application number / Filing date	a. Holder b. Breeder	Common name ( <i>Botanical taxon</i> )	Variety denomination	Patent number / Date of grant
№ п/п	Номер заявки / Дата подачи	a. Патентообладатель b. Селекционер	Название вида ( <i>Ботанический таксон</i> )	Наименование е сорта	Номер патента / Дата предоставления
1	2	3	4	5	6
1	v 2015 0032 / 2015.11.02	a. INSTITUTUL DE GENETICĂ, FIZIOLOGIE ȘI PROTECȚIE A PLANTELOR AL AȘM, MD  b. FOCȘA Nina, MD; BOTNARI Vasile, MD; BOROVSKAIA Alla, MD; GANEA Anatolii, MD	ARDEI GRAS ( <i>Capsicum annuum</i> L.)  Sweet pepper ( <i>Capsicum annuum</i> L.)  Перец сладкий ( <i>Capsicum annuum</i> L.)	AURAȘ	268 / 2018.03.31

1	2	3	4	5	6
2	v 2014 0014 / 2014.02.05	a. INSTITUȚIA PUBLICĂ, INSTITUTUL DE CERCETĂRI PENTRU CULTURILE DE CÎMP "SELECȚIA", MD  b. VATAVU Marta, MD; LUNGU Eugenia, MD; BOAGHII Ion, MD; ERENCIUC Ivan, MD; RAILEAN Sergiu, MD	FLOAREA-SOARELUI ( <i>Helianthus annuus</i> L.)  Sunflower ( <i>Helianthus annuus</i> L.)  Подсолнечник ( <i>Helianthus annuus</i> L.)	BASM	269 / 2018.03.31
3	v 2015 0007 / 2015.02.05	a. INSTITUȚIA PUBLICĂ, INSTITUTUL DE CERCETĂRI PENTRU CULTURILE DE CÎMP "SELECȚIA", MD  b. POSTOLATI Alexei, MD; GĂINĂ Lidia, MD; SERGHEI Titu, MD; PLEȘCA Adrian, MD; ȚURCAN Iulia, MD; ATANOVA Lilia, MD; TARAN Mihail, MD; STAVĂR Lidia, MD	GRĂU COMUN ( <i>Triticum aestivum</i> L.)  Wheat ( <i>Triticum aestivum</i> L.)  Пшеница мягкая ( <i>Triticum aestivum</i> L.)	NUMITOR	270 / 2018.03.31
4	v 2015 0009 / 2015.02.05	a. INSTITUȚIA PUBLICĂ, INSTITUTUL DE CERCETĂRI PENTRU CULTURILE DE CÎMP "SELECȚIA", MD  b. BOAGHII Ion, MD; LUNGU Eugenia, MD; VATAVU Marta, MD; ERENCIUC Ivan, MD; TARAN Mihail, MD; POSTOLACHI Nina, MD; GOLOVATIC Zinaida, MD	FLOAREA-SOARELUI ( <i>Helianthus annuus</i> L.)  Sunflower ( <i>Helianthus annuus</i> L.)  Подсолнечник ( <i>Helianthus annuus</i> L.)	HS-1014	271 / 2018.03.31
5	v 2015 0033 / 2015.11.02	a. INSTITUTUL DE GENETI- CĂ, FIZIOLOGIE ȘI PRO- TECȚIE A PLANTELOR AL AȘM, MD  b. FOCȘA Nina, MD; BOTNARI Vasile, MD; BOROVSKAIA Alla, MD; GANEA Anatolii, MD; CHIRILOV Eleonora, MD	ARDEI GRAS ( <i>Capsicum annuum</i> L.)  Sweet pepper ( <i>Capsicum annuum</i> L.)  Перец сладкий ( <i>Capsicum annuum</i> L.)	SUCCES	272 / 2018.03.31





# III

## Mărci / Trademarks

**P**rotecția juridică a mărcilor în Republica Moldova se asigură în temeiul înregistrării lor la AGEPI în modul stabilit de Legea nr. 38-XVI din 2008.02.29 privind protecția mărcilor. În conformitate cu Legea, marca se autentifică prin certificatul de înregistrare eliberat de AGEPI. Certificatul de înregistrare confirmă prioritatea mărcii și dreptul exclusiv al titularului asupra mărcii pentru produsele și serviciile indicate în certificat.

În prezenta Secțiune se publică datele privind cererile de înregistrare, datele privind mărcile înregistrate în baza cererilor acceptate parțial, mărcile înregistrate și mărcile reînnoite prin procedura națională.

Mărcile înregistrate conform Aranjamentului de la Madrid privind înregistrarea internațională a mărcilor și Protocolului referitor la Aranjamentul de la Madrid la care Republica Moldova este parte se publică în limbile franceză, engleză și spaniolă în Buletinul OMPI de Mărci Internaționale ("Gazette OMPI des marques internationales / WIPO Gazette of International Marks / Gaceta de la OMPI de Marcas Internacionales"). Buletinul include toate datele referitoare la înregistrările internaționale noi, la reînnoiri, la desemnări posterioare, precum și la modificări și alte acțiuni ce se referă la înregistrările internaționale. Buletinul este disponibil accesului public pe site-ul OMPI la adresele <http://www.wipo.int/madrid/en/madridgazette/>, <http://www.wipo.int/madrid/fr/madridgazette/> sau <http://www.wipo.int/madrid/es/madridgazette/> și în biblioteca AGEPI pe suport DVD.

**L**egal protection of trademarks in the Republic of Moldova shall be afforded on the basis of registration with the AGEPI, as established by Law No. 38-XVI of 2008.02.29 on the Protection of Trademarks. According to this Law the trademark is certified by a registration certificate issued by AGEPI. The registration certificate attests the priority date of the trademark and the exclusive right of the owner in the trademark for the goods and services entered in the certificate.

Data on filed trademark applications, data on trademarks registered on the basis of partially accepted applications, registered trademarks and trademarks renewal under the national procedure shall be published in this Section.

Trademarks registered under the Madrid Agreement and the Protocol Concerning the International Registration of Marks to which the Republic of Moldova is party shall be published in French, English and Spanish in the Gazette OMPI des marques internationales / WIPO Gazette of International Marks / Gaceta de la OMPI de Marcas Internacionales. The Gazette includes all relevant data on new international registrations, renewals, subsequent designations as well as changes and other entries referred to the international registrations. The Gazette is available for public on the WIPO site at <http://www.wipo.int/madrid/en/madridgazette/>, <http://www.wipo.int/madrid/fr/madridgazette/> or <http://www.wipo.int/madrid/es/madridgazette/> and on DVD carrier in the AGEPI library.

**CODURILE INID PENTRU IDENTIFICAREA DATELOR BIBLIOGRAFICE  
REFERITOARE LA MĂRCI, CONFORM NORMEI ST. 60 OMPI****LIST OF INID CODES CONCERNING BIBLIOGRAPHIC DATA  
RELATING TO MARKS, ACCORDING TO WIPO STANDARD ST. 60**

- (111) Numărul de ordine al înregistrării  
Serial number of the registration
- (116) Numărul de ordine al înregistrării reînnoite  
Serial number of the renewal
- (151) Data înregistrării  
Date of the registration
- (156) Data reînnoirii  
Date of the renewal
- (170) Termenul prevăzut de valabilitate a înregistrării / reînnoirii  
Expected duration of the registration/renewal
- (181) Data prevăzută de expirare a termenului de valabilitate a înregistrării  
Expected expiration date of the registration
- (186) Data prevăzută de expirare a termenului de valabilitate a reînnoirii  
Expected expiration date of the renewal
- (210) Numărul de depozit  
Number of the application
- (220) Data de depozit  
Date of filing of the application
- (230) Data priorității de expoziție  
Date of the exhibition priority
- (310) Numărul de depozit al cererii inițiale  
Number of the initial application
- (320) Data de depozit a cererii inițiale  
Date of filing of the initial application
- (330) Țara cererii inițiale, codul conform normei ST. 3 OMPI  
Country of the initial application, code according to WIPO Standard ST. 3
- (441) Data la care informațiile privind cererea neexaminată au fost făcute accesibile publicului  
Date of making information available to the public regarding the non-examined application
- (442) Data la care informațiile privind cererea examinată au fost făcute accesibile publicului  
Date of making information available to the public regarding the examined application
- (450) Data la care informațiile privind înregistrarea au fost făcute accesibile publicului  
Date of making information available to the public regarding the registration
- (510) Lista produselor când acestea nu sunt clasificate  
List of goods, if not classified
- (511) Indicarea claselor conform Clasificării internaționale a produselor și serviciilor în scopul înregistrării mărcilor (Clasificarea de la Nisa), lista produselor și serviciilor conform acestei clasificări  
The International Classification of Goods and Services for the Purposes of the Registration of Marks (Nice Classification), list of goods and/or services classified according thereto

- (526) **Elementele mărcii asupra cărora nu se extinde dreptul exclusiv**  
Marks elements to which the exclusive rights do not extend
- (531) **Descrierea elementelor figurative ale mărcii conform Clasificării internaționale a elementelor figurative ale mărcilor (Clasificarea de la Viena)**  
Description of the figurative elements of the mark according to the International Classification of the Figurative Elements of Marks (Vienna Classification)
- (540) **Reproducerea mărcii**  
Reproduction of the mark
- (550)\* **Indicarea faptului că marca este proprietate a statului**  
Indication to the effect that the mark is a state property
- (551) **Indicarea faptului că marca este colectivă sau de certificare**  
Indication to the effect that the mark is a collective mark or a certification mark
- (554) **Indicarea faptului că marca este tridimensională**  
Indication to the effect that the mark is a three-dimensional mark
- (556) **Marcă sonoră, inclusiv caracteristicile**  
Sound mark, including characteristics
- (580) **Data înscrierii oricărui tip de tranzacție privind cererile de înregistrare sau înregistrările (de exemplu: modificare de titular, modificare de nume sau adresă, renunțare, expirare a protecției)**  
Date of recording of any kind of transaction in respect of applications or registrations (for example: change in ownership, change in name or address, renunciation, termination of protection)
- (591) **Indicarea culorilor revendicate**  
Indication of colors claimed
- (641) **Numărul și data altor cereri înrudite din punct de vedere juridic**  
Number and date of other legally related applications
- (730) **Numele/denumirea și adresa solicitantului sau titularului, codul țării conform normei ST. 3 OMPI**  
Name and address of the applicant or the holder of the registration, country code according to WIPO Standard ST. 3
- (740) **Numele reprezentantului**  
Name of the representative
- (750) **Adresa pentru corespondență**  
Address for correspondence
- (770) **Numele și adresa solicitantului sau titularului precedent (în caz de schimbare a titularului)**  
Name and address of the applicant or holder (in case of change in ownership)
- (771) **Numele precedent sau adresa precedentă a solicitantului sau titularului (fără schimbarea titularului)**  
Previous name or address of the applicant or holder (in case of change in ownership)
- (791) **Numele și adresa licențiatului**  
Name and address of the licensee
- (800) **Indicarea datelor conform Aranjamentului de la Madrid și Protocolului de la Madrid**  
Indication of data under the Madrid Agreement and the Madrid Protocol
- (300)\* **Date referitoare la prioritatea cererilor înregistrate la oficiul de brevete al fostei U.R.S.S. (numărul documentului, data depozitării, codul țării)**  
Data relating to priority of the applications registered with the patent office of the former USSR (number of the document, application filing date, code of the country)

## Cereri de înregistrare / Applications for registration

În conformitate cu Legea nr. 38-XVI din 2008.02.29 privind protecția mărcilor, cererea de înregistrare a mărcii se depune la AGEPI de către solicitant, personal sau prin intermediul unui reprezentant.

O cerere trebuie să se refere la o singură marcă și trebuie să conțină documentele prevăzute în art. 30 din Lege.

Orice persoană interesată în termen de 3 luni de la data publicării datelor cu privire la cererea depusă poate prezenta în scris la AGEPI observații motivate privind necesitatea de a refuza înregistrarea mărcii conform art. 7 și/sau să formuleze o opoziție la înregistrarea mărcii pe motiv că înregistrarea acesteia ar trebui refuzată în baza prevederilor art. 8 și/sau, după caz, art. 7 din Lege.

In accordance with the Law No. 38-XVI of 2008.02.29 on the Protection of Trademarks a trademark registration application shall be filed with the AGEPI by the applicant, in person or through a representative. An application shall relate to one trademark only and shall contain the documents provided for in Art. 30 of the Law.

Within three months of the date of publication of a trademark registration application, any person shall be entitled to submit its comments in writing to the AGEPI, providing justification of the need for refusal of the trademark registration on the basis of Article 7 and/or lodge an opposition against registration of a trademark on the grounds that its registration must be refused on the basis of Article 8 and/or, as appropriate, Article 7 of the Law.

- (210) **041663**  
 (220) 2017.12.07  
 (730) **Cainiao Smart Logistics Holding Limited, KY**  
 Fourth Floor, One Capital Place, P.O. Box  
 847, Grand Cayman, KY1-1103, Insulele Ca-  
 imane

(540)

# cainiao

(511) NCL(11-2017)

09 - echipamente de procesare a datelor; imprimante pentru calculator; cartele cu cip (carduri cu circuite integrate) / cartele inteligente (cartele cu circuite integrate); publicații electronice descărcabile; programe de calculatoare (software descărcabil); aplicații software de calculatoare, descărcabile; indicatoare de cantitate; aparate pentru controlul de francat / aparate pentru controlul timbrării de corespondență; mașini de numărat și sortat bani; camere video portabile; etichete electronice pentru mărfuri; sisteme de pontaj (dispozitive de înregistrare a timpului); instrumente pentru măsurarea greutateii; inele de calibrare; panouri de afișaj electronic; aparate de sistem de poziționare globală (GPS); aparate pentru măsurarea vitezei (fotografie); instrumente topografice; aparate stereoscopice; fire de identificare pentru fire electrice; semiconductoare; circuite integrate; bobine electrice; comutatoare orare automate; ecrane fluorescente; aparat de control de la distanță; instalații electrice pentru controlul de la distanță al operațiilor industriale; extincătoare; dispozitive de alarmă; baterii galvanice; jetoane de securitate (dispozitive de criptare); cutii negre (dispozitive de înregistrare a datelor); roboți umanoizi cu inteligență artificială; căști pentru realitate virtuală; biocipuri; sisteme electronice de control al accesului pentru uși cu interblocare; stații de alimentare pentru vehicule electrice; aparate de comandă pentru vehicule (calculatoare de bord); dispozitive de memorie pentru calculatoare; calculatoare; programe de calculator înregistrate; cartele magnetice de identificare; cititoare de coduri de bare; programe înregistrate de operare pe calculator; periferice adaptate pentru a fi folosite la calculatoare; software de calculatoare, înregistrat; cuploare (echipamente de procesare a date-

lor); cititoare (aparatură pentru procesarea datelor); software pentru jocuri de calculator; suporturi optice de date; indicatoare digitale;

16 - hârtie; produse de imprimare; etichete din hârtie sau carton; publicații imprimate; hârtie de ambalaj/hârtie de împachetat; articole de birou (cu excepția mobilelor); furnituri pentru desen; cretă de scris; machete arhitecturale; furnituri pentru scris; afișe; cărți; hârti geografice; ziare; periodice; reviste (publicații periodice); buletine informative; materiale de ambalare (amortizare, umplutură) de hârtie sau carton;

35 - publicitate/reclamă; publicitate on-line într-o rețea informatizată; consultanță pentru conducerea afacerilor; informații pentru afaceri; administrarea comercială a licențelor produselor și a serviciilor pentru terți; servicii de intermediere comercială; negocierea și încheierea tranzacțiilor comerciale pentru terți; furnizarea informațiilor de afaceri prin intermediul unui site; promovarea vânzărilor pentru terți; servicii de aprovizionare pentru terți (achiziții de bunuri și servicii pentru alte întreprinderi); consultanță pentru probleme legate de personal; sistematizarea informațiilor în fișiere electronice; actualizarea și întreținerea datelor din baze de date informatice; contabilitate; închiriere de automate de vânzare; agenții de plasare; închirierea standurilor de vânzare; servicii de vânzare cu amănuntul sau angro pentru preparate farmaceutice, veterinare, sanitare și produse medicale; furnizarea unei piețe on-line pentru cumpărătorii și vânzătorii de bunuri și servicii; actualizarea și administrarea informațiilor în registre; compilarea indexurilor de informații în scopuri comerciale sau publicitare; asistență în conducerea afacerilor; date referitoare la afaceri; agenții de informații comerciale; consultanță în managementul și organizarea afacerilor; asistență în management pentru întreprinderi comerciale sau industriale; servicii de expertiză în materie de eficiența afacerilor; studii de piață; estimare în afaceri comerciale; investigații pentru afaceri; consultanță privind organizarea afacerii; gestionarea fișierelor informatice; compilarea informațiilor în baze de date informatice; căutarea informațiilor în fișiere informatice pentru terți; optimizarea motoarelor de căutare; cercetări pentru afaceri; servicii de consiliere în managementul afacerilor; cercetare de piață; consultanță profesională în afaceri; previziuni economice; organizarea târgurilor în scopuri comerciale și publicitare; servicii de compa-

- rare a prețurilor; informații și asistență comercială pentru consumatori; servicii de externalizare (asistență în afaceri); compilații statistice; furnizarea informațiilor de contact comerciale și de afaceri; gestiunea programelor de rambursare pentru alte persoane; optimizarea traficului pe site;
- 36 - servicii de asigurare; servicii de finanțare; servicii de închiriere cu opțiune de cumpărare/servicii de leasing cu opțiune de cumpărare; investirea fondurilor; evaluarea obiectelor de artă; intermediere pentru închirierea proprietăților imobiliare; gestionarea proprietăților (imobiliare); curtaj; servicii de garanție; colectarea fondurilor de binefacere; servicii fiduciare/servicii de tutelă; brokeraj cu garanții reale imobiliare;
- 38 - difuzarea programelor de televiziune; transmiterea mesajelor; comunicații prin terminale de calculator; buletine electronice (telecomunicații); furnizarea conexiunilor de telecomunicații la o rețea informatică mondială; furnizarea accesului utilizatorilor la rețelele globale de calculatoare; furnizarea de chatroom pe Internet; furnizarea accesului la baze de date; furnizarea de forumuri on-line; difuzarea datelor; furnizarea canalelor de telecomunicații destinate serviciilor de teleshopping; transmisia de fișiere digitale;
- 39 - transport; livrarea mărfurilor; logistică de transport; servicii de expediere; curtaj de navlu; curtaj de transport; ambalarea produselor; curtaj maritim; servicii de manipulare și încărcare a mărfurilor; închirierea vehiculelor; depozitarea mărfurilor; închirierea depozitelor; înmagazinarea/stocarea bunurilor; informații în domeniul depozitării; suporturi fizice de stocare a datelor sau a documentelor electronice; închirierea clopotelor de scufundare; distribuția energiei; acționarea porților de ecluză; livrarea coletelor; servicii de curierat (mesaje sau mărfuri); organizarea excursiilor; închirierea fotoliilor rulante; lansarea sateliților pentru terți; servicii de îmbuteliere;
- 41 - servicii de învățământ/educație/servicii de instruire; organizarea și conducerea conferințelor; servicii de biblioteci itinerante/servicii de biblioteci mobile; furnizarea publicațiilor electronice, care nu pot fi descărcate; publicarea cărților; publicarea on-line a cărților și
- revistelor electronice; punerea la dispoziție de muzică digitală (fără posibilitatea de descărcare) pe Internet; furnizarea materialelor video on-line, nedescărcabile; servicii de divertisment; jocuri on-line printr-o rețea de calculatoare; servicii ale cluburilor de sănătate (sănătate și fitness); închirierea jucăriilor; închirierea echipamentelor de jocuri; dresaj de animale; servicii ale agenților de modele pentru artiști; organizarea loteriilor;
- 42 - cercetarea tehnică; cercetarea și dezvoltarea produselor noi pentru terți; controlul calității; prospecțiuni geologice; servicii în domeniul chimiei; teste clinice; prognoză meteorologică; testarea materialelor textile; design industrial; servicii de arhitectură; servicii de design vestimentar; programare pentru calculatoare; proiectare de software de calculatoare; consultanță în proiectarea și dezvoltarea hardware de calculatoare; actualizarea software calculatoare; întreținerea software de calculatoare; analiza sistemelor informatice; consultanță în domeniul software de calculatoare; software ca serviciu (SaaS); servicii de consultanță în materie de tehnologie a informației (IT); furnizarea informațiilor în legătură cu tehnologia calculatoarelor și programare prin intermediul unui site; stocarea electronică a datelor; cloud computing; conversia datelor și a programelor informatice, alta decât conversia fizică; consultanță cu privire la securitatea datelor; servicii de criptare de date; monitorizarea sistemelor informatice pentru detectarea accesului neautorizat sau încălcării securității datelor.

---

(210) **041767**

(220) 2017.12.19

(730) **PANUȘ Grigore, MD**

Str. A. Ablov nr. 35, MD-2019,  
Codru, Chișinău, Republica Moldova

(540)



(511) NCL(11-2017)

33 - băuturi alcoolice (cu excepția berii).

(531) CFE(7) 24.09.02; 24.09.13; 25.01.10; 25.01.15; 25.05.02; 26.01.17; 26.01.24; 27.05.10.

(210) 042012

(220) 2018.02.15

(310) 32033

(320) 2017.09.12

(330) AD

(730) **British American Tobacco (Brands) Limited, GB**

Globe House, 4 Temple Place, London WC2R 2PG, Regatul Unit

(540)



(591) Culori revendicate: gri, portocaliu.

(511) NCL(11-2018)

34 - tutun brut sau prelucrat; produse din tutun; înlocuitori de tutun (cu excepția celor de uz medical); toate în scopul de a fi încălzite, dar nu arse; articole pentru fumători; dispozitive electronice și piese ale acestora în scopul încălzirii tutunului.

(531) CFE(8) 26.01.03; 27.01.06; 27.05.01; 29.01.01; 29.01.06.

(210) 042050

(220) 2018.02.22

(730) **IAVORSCHI Stela, MD**

MD-3651, Valea Mare, Ungheni, Republica Moldova

(540)

**Dor de Dulce**

PRODUSE DE PATISERIE ȘI PANIFICAȚIE

(526) Elementele mărcii asupra cărora solicitantul declară că renunță la invocarea oricărui drept exclusiv: "Dor", "de", "Dulce", "PRODUSE", "DE", "PATISERIE", "ȘI", "PANIFICAȚIE", cu excepția executării grafice deosebite.

(511) NCL(11-2018)

30 - cafea, ceai, cacao și înlocuitori de cafea; orez, tapioca și sago; făină și preparate din cereale; pâine, produse de patiserie și cofetărie; înghețată comestibilă; zahăr, miere, sirop de melasă; drojdie, praf de copt; sare; muștar; oțet, sosuri (condimente); mirodenii; gheață (apă înghețată).

(531) CFE(8) 02.09.01; 05.07.16; 08.01.15; 08.01.16; 08.01.17; 08.07.15; 27.05.11.

(210) **042054**  
 (220) 2018.02.26  
 (730) **FAMILIA FIERARI S.R.L., MD**  
 Str. Alexei Șciusev nr. 8, ap.(of.) 10,  
 MD-2001, Chișinău, Republica Moldova  
 (540)

## FAMILIA FIERARI

(511) NCL(11-2018)

- 01 - produse chimice pentru utilizare în industrie, științe, fotografie, agricultură, horticultură și silvicultură; rășini artificiale în stare brută, materiale plastice în stare brută; compoziții extinctoare și de prevenire a incendiilor; preparate pentru călirea și sudura metalelor; materiale pentru tăbăcirea pieilor de animale; adezivi pentru utilizare în industrie; chituri și alte paste de umplutură; compost, îngrășămintă, fertilizanți; preparate biologice pentru utilizare în industrie și științe;
- 02 - vopsele, firmisuri, lacuri; substanțe de protecție contra ruginii și contra deteriorării lemnului; materiale colorante; coloranți; cerneluri pentru imprimare, marcare și gravare; rășini naturale în stare brută; metale sub formă de folie și pulbere utilizate în pictură, decorare, imprimare și artă;
- 03 - cosmetice și produse de toaletă nemedicinale; produse nemedicinale pentru îngrijirea dinților; articole de parfumerie, uleiuri esențiale; preparate pentru albit și alte substanțe pentru spălat; preparate pentru curățare, lustruire, degresare și șlefuire;
- 04 - uleiuri și grăsimi industriale; ceară; lubrifianti; produse pentru absorbția, umezirea și compactarea pulberilor; combustibili și substanțe pentru iluminat; lumânări și fitiluri pentru iluminat;
- 05 - produse farmaceutice, medicale și de uz veterinar; produse igienice de uz medical; substanțe și alimente dietetice de uz medical sau veterinar, alimente pentru sugari; suplimente dietetice pentru oameni și animale; plasturi, materiale pentru pansamente; materiale pentru plombarea dinților, ceară dentară; dezinfectante; produse pentru distrugerea animalelor dăunătoare; fungicide, erbicide;
- 06 - metale comune și aliajele lor; minereuri; materiale metalice pentru edificare și construcții; construcții transportabile metalice; cabluri și fire metalice neelectrice; produse de feronerie metalică; containere metalice pentru depozitare sau transport; seifuri;

- 07 - mașini, mașini-unelte, scule cu acționare mecanică; motoare, cu excepția celor pentru vehiculele terestre; cuplaje și organe de transmisie, cu excepția celor pentru vehiculele terestre; instrumente agricole, altele decât cele acționate manual; incubatoare pentru ouă; mașini automate de vânzare;
- 08 - scule și instrumente acționate manual; cuțite, furculițe și linguri; arme albe, cu excepția armelor de foc; aparate de ras;
- 14 - metale prețioase și aliajele lor; giuvaiergerie, bijuterii, pietre prețioase și semiprețioase; ceasornicărie și instrumente pentru măsurarea timpului;
- 16 - hârtie și carton; produse de imprimare; articole pentru legătorie; fotografii; articole de papetărie și de birou, cu excepția mobilei; adezivi pentru papetărie sau menaj; materiale pentru pictură și pentru artiști; pensule; materiale didactice și de instruire; folii, pelicule și pungi din plastic pentru ambalare și împachetare; caractere și clișee tipografice;
- 18 - piele și imitații de piele; piei de animale; genți de voiaj și de transport; umbrele și umbrele de soare; bastoane; bice și articole de șelărie; zgârzi, lese și îmbrăcăminte pentru animale;
- 21 - ustensile și recipiente de menaj sau de bucătărie; vase de bucătărie și articole de masă, cu excepția cuțitelor, furculițelor și lingurilor; piepteni și bureți; perii, cu excepția pensulelor; materiale pentru perii; articole pentru curățare; sticlă brută sau semiprelucrată, cu excepția sticlei de construcție; articole de sticlă, articole de porțelan și faianță;
- 25 - îmbrăcăminte, încălțăminte, articole care servesc la acoperirea capului;
- 28 - jocuri, jucării și articole pentru joacă; aparate pentru jocuri video; articole de gimnastică și de sport; decorațiuni (ornamente) pentru pomul de Crăciun;
- 29 - carne, pește, păsări și vânat; extracte din carne; fructe și legume conservate, congelate, uscate și fierte; jeleurii, dulceturi, compoturi, ouă, lapte și produse lactate; uleiuri și grăsimi de uz alimentar;
- 30 - cafea, ceai, cacao și înlocuitori de cafea; orez, tapioca și sago; făină și preparate din cereale; pâine, produse de patiserie și cofetărie; înghețată comestibilă; zahăr, miere, sirop de melasă; drojdie, praf de copt; sare; muștar; oțet, sosuri (condimente); mirodenii; gheață (apă înghețată);



- 32 - bere; ape minerale și gazoase și alte băuturi nealcoolice; băuturi din fructe și sucuri de fructe; siropuri și alte preparate pentru fabricarea băuturilor;
- 33 - băuturi alcoolice (cu excepția berii).

- 
- (210) **042099**  
 (220) 2018.03.03  
 (730) **COZOVEACHIN Gheorghe, MD**  
 Str-la Aron Pumnul nr. 140,  
 MD-2043, Chișinău, Republica Moldova  
**CIBIZOV Denis, MD**  
 Str-la Haltei nr. 1 B,  
 MD-2023, Chișinău, Republica Moldova  
**ȘOLARI Gheorghii, MD**  
 Str. Botanica Veche nr. 8, ap. 55,  
 MD-2062, Chișinău, Republica Moldova  
**CUZNEȚOV Iurie, MD**  
 Str. A. Șciusev nr. 17, ap. 6,  
 MD-2001, Chișinău, Republica Moldova  
 (540)

## RICH BITCH

- (511) NCL(11-2018)  
 33 - băuturi alcoolice (cu excepția berii).

- 
- (210) **042110**  
 (220) 2018.03.06  
 (730) **CUZNETOV Iurie, MD**  
 Str. A. Șciusev nr. 17, ap. 6,  
 MD-2001, Chișinău, Republica Moldova  
 (540)

## СУКАЛЕНЬ

- (511) NCL(11-2018)  
 29 - carne, pește, păsări și vânat; extracte din carne; fructe și legume conservate, congelate, uscate și fierte; jeleuri, dulceturi, compoturi, ouă, lapte și produse lactate; uleiuri și grăsimi de uz alimentar;
- 32 - bere; ape minerale și gazoase și alte băuturi nealcoolice; băuturi din fructe și sucuri de fructe; siropuri și alte preparate pentru fabricarea băuturilor;

- 33 - băuturi alcoolice (cu excepția berii).  
 (531) CFE(8) 28.05.00.

- 
- (210) **042111**  
 (220) 2018.03.01  
 (730) **BOBEICA Maria, MD**  
 Str. V. Alecsandri nr. 77, MD-3733,  
 Trușeni, Chișinău, Republica Moldova  
 (540)

levantica  

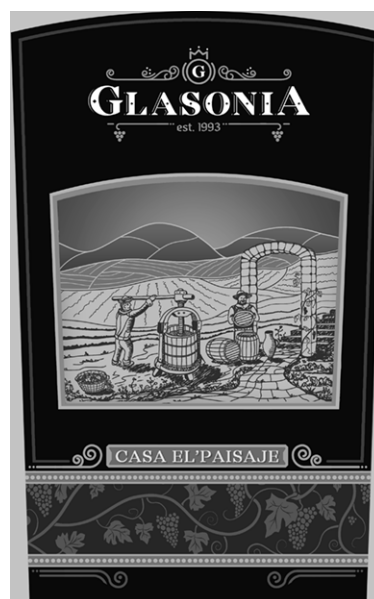

- (511) NCL(11-2018)  
 31 - produse agricole, plante și flori naturale.  
 (531) CFE(8) 24.17.02; 26.01.01; 26.01.24; 27.05.01.

- 
- (210) **042115**  
 (220) 2018.03.06  
 (730) **MAMIRS S.R.L., MD**  
 Str. Al. Bernardazzi nr. 8, of. 6,  
 MD-2012, Chișinău, Republica Moldova  
 (540)

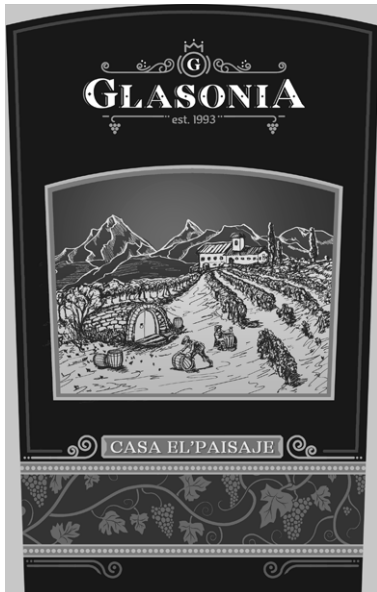

- (526) Elementele mărcii asupra cărora solicitantul declară că renunță la invocarea oricărui drept exclusiv: "G", "est. 1993", cu excepția execu-tării grafice deosebite.
- (511) NCL(11-2018)  
33 - băuturi alcoolice (cu excepția berii).
- (531) CFE(8) 02.01.13; 02.01.24; 05.03.19; 05.07.10; 05.13.06; 06.19.07; 15.01.01; 24.09.09; 24.09.14; 25.01.15; 27.05.21; 27.07.01.

- (210) **042116**  
(220) 2018.03.07  
(730) **MAMIRS S.R.L., MD**  
Str. Al. Bernardazzi nr. 8, of. 6,  
MD-2012, Chișinău, Republica Moldova  
(540)



- (526) Elementele mărcii asupra cărora solicitantul declară că renunță la invocarea oricărui drept exclusiv: "G", "est. 1993", cu excepția execu-tării grafice deosebite.
- (511) NCL(11-2018)  
33 - băuturi alcoolice (cu excepția berii).
- (531) CFE(8) 02.01.13; 02.01.24; 05.03.19; 05.07.10; 05.13.06; 06.19.07; 06.19.16; 07.03.08; 24.09.09; 24.09.14; 25.01.15; 27.05.21; 27.07.01.

- (210) **042130**  
(220) 2018.03.07  
(730) **TARNOVSCHI Andrei, MD**  
Bd. Dacia nr. 14, ap. 54,  
MD-2043, Chișinău, Republica Moldova  
(540)

## Core. Live Brands

- (511) NCL(11-2018)  
35 - publicitate; gestiunea afacerilor comerciale; administrare comercială; lucrări de birou;  
41 - educație; instruire; divertisment; activități sportive și culturale;  
42 - servicii științifice și tehnologice, precum și servicii de cercetare și de creație, referitoare la acestea; servicii de analiză și cercetare industrială; crearea și dezvoltarea hardware și software de calculator.

- (210) **042131**  
(220) 2018.03.07  
(730) **TCACENCO Alexei, MD**  
Str. Ștefan cel Mare nr. 28, MD-2046,  
Vadul lui Vodă, Chișinău, Republica Moldova  
(540)



# TANUKI

- (511) NCL(11-2018)  
29 - carne, pește, păsări și vânat; extracte din carne; fructe și legume conservate, congelate, uscate și fierte; jeleurii, dulceturi, compo-turi, ouă, lapte și produse lactate; uleiuri și grăsimi de uz alimentar;

- 30 - cafea, ceai, cacao și înlocuitori de cafea; orez, tapioca și sago; făină și preparate din cereale; pâine, produse de patiserie și cofetărie; înghețată comestibilă; zahăr, miere, sirop de melasă; drojdie, praf de copt; sare; muștar; oțet, sosuri (condimente); mirodenii; gheață (apă înghețată);
- 43 - servicii de alimentație publică; servicii de cazare temporară.
- (531) CFE(8) 03.05.05; 03.05.20; 03.05.25; 27.05.01.

- (210) **042144**  
 (220) 2018.03.12  
 (730) **IMCOMVIL GRUP S.R.L.,**  
**societate comercială, MD**  
 Str. Maria Drăgan nr. 19,  
 MD-2044, Chișinău, Republica Moldova
- (540)



- (591) Culori revendicate: roșu, verde, galben, albăstru, portocaliu, alb, negru.
- (511) NCL(11-2018)
- 30 - cafea, ceai, cacao și înlocuitori de cafea; orez, tapioca și sago; făină și preparate din cereale; pâine, produse de patiserie și cofetărie; înghețată comestibilă; zahăr, miere, sirop de melasă; drojdie, praf de copt; sare; muștar; oțet, sosuri (condimente); mirodenii; gheață (apă înghețată).
- (531) CFE(8) 21.01.16; 27.05.02; 29.01.15.

- (210) **042145**  
 (220) 2018.03.12  
 (730) **IMCOMVIL GRUP S.R.L.,**  
**societate comercială, MD**  
 Str. Maria Drăgan nr. 19,  
 MD-2044, Chișinău, Republica Moldova

(540)

# DULCETTI

- (591) Culori revendicate: violet, galben.
- (511) NCL(11-2018)
- 30 - cafea, ceai, cacao și înlocuitori de cafea; orez, tapioca și sago; făină și preparate din cereale; pâine, produse de patiserie și cofetărie; înghețată comestibilă; zahăr, miere, sirop de melasă; drojdie, praf de copt; sare; muștar; oțet, sosuri (condimente); mirodenii; gheață (apă înghețată).
- (531) CFE(8) 27.05.02; 29.01.02; 29.01.05.

- (210) **042150**  
 (220) 2018.03.13  
 (730) **NOVARTIS AG, CH**  
 CH-4002 Basel, Elveția
- (540)

## OXBRADINE

- (511) NCL(11-2018)
- 05 - preparate farmaceutice de uz uman, și anume preparate cardiovasculare.

- (210) **042151**  
 (220) 2018.03.13  
 (730) **NOVARTIS AG, CH**  
 CH-4002 Basel, Elveția
- (540)

## VABRALAN

- (511) NCL(11-2018)
- 05 - preparate farmaceutice de uz uman, și anume preparate cardiovasculare.

(210) **042159**  
 (220) 2018.03.15  
 (730) **TECH SERVICE POLSKA Sp. Z o.o., PL**  
 ZIELONA 11, 43-502 CZECHOWICE  
 DZIEDZICE, POLONIA  
 (540)



(591) Culori revendicate: alb, roșu.  
 (511) NCL(11-2018)  
 19 - materiale de construcție nemetalice; conduc-  
 te rigide nemetalice pentru construcție; as-  
 falt, smoală și bitum; construcții transportabi-  
 le nemetalice; monumente nemetalice, inclu-  
 siv amestecuri de polistiren-beton cu adaos-  
 uri de plastifiere, accelerare, antrenare de  
 aer și încetinire a solidificării, cu consistență  
 tare și/sau elastică, în variante cu umpluturi  
 minerale, reziduuri de praf termic, adaosuri  
 pentru sporirea durabilității, cum ar fi adaosuri  
 polimerice, compozite, fibrele poliesterice,  
 precum și fibrele organice, cum ar fi  
 bumbacul, fărâmiturile de lemn, paie, cau-  
 ciucul granulat, polietilena și polistirenul,  
 utilizate numai în construcții, precum și grun-  
 duri, mortare și/sau elemente de finisare  
 utilizate în construcții.  
 (531) CFE(8) 26.04.18; 27.05.19; 29.01.12.

(210) **042195**  
 (220) 2018.03.21  
 (730) **BRAVO WINE S.R.L., MD**  
 Str. Meșterul Stanciu nr. 17,  
 MD-4301, Căușeni, Republica Moldova  
 (540)

## TIMBRUS PURCARI VALLEY

(511) NCL(11-2018)  
 33 - băuturi alcoolice (cu excepția berii).

(210) **042196**  
 (220) 2018.03.21  
 (730) **BRAVO WINE S.R.L., MD**  
 Str. Meșterul Stanciu nr. 17,  
 MD-4301, Căușeni, Republica Moldova  
 (540)

## TIMBRUS ASSEMBLAGE

(511) NCL(11-2018)  
 33 - băuturi alcoolice (cu excepția berii).

(210) **042197**  
 (220) 2018.03.21  
 (730) **BRAVO WINE S.R.L., MD**  
 Str. Meșterul Stanciu nr. 17,  
 MD-4301, Căușeni, Republica Moldova  
 (540)

## PURCARI ASSEMBLAGE

(511) NCL(11-2018)  
 33 - băuturi alcoolice (cu excepția berii).

(210) **042198**  
 (220) 2018.03.21  
 (730) **BRAVO WINE S.R.L., MD**  
 Str. Meșterul Stanciu nr. 17,  
 MD-4301, Căușeni, Republica Moldova  
 (540)

## TIMBRUS SIGNATURE

(511) NCL(11-2018)  
 33 - băuturi alcoolice (cu excepția berii).

(210) **042212**  
 (220) 2018.03.28  
 (730) **GRANOL-GRUP S.R.L.,**  
**societate comercială, MD**  
 Str. Burebista nr. 115,  
 MD-5201, Drochia, Republica Moldova

(540)



(511) NCL(11-2018)

35 - publicitate; gestiunea afacerilor comerciale; administrare comercială; lucrări de birou.

(531) CFE(8) 27.05.04; 27.05.22.

(210) 042213

(220) 2018.03.28

(730) **GRANOL-GRUP S.R.L.,**  
societate comercială, MDStr. Burebista nr. 115,  
MD-5201, Drochia, Republica Moldova

(540)



CEDAR GLASS

(511) NCL(11-2018)

35 - publicitate; gestiunea afacerilor comerciale; administrare comercială; lucrări de birou.

(531) CFE(8) 26.01.03; 26.01.18; 27.05.22; 27.05.24.

(210) 042232

(220) 2018.03.28

(730) **ELENCIUC Igor, MD**Str. 31 August nr. 57, ap. 5,  
MD-3100, Bălți, Republica Moldova

(540)



(511) NCL(11-2018)

41 - servicii de dresare a animalelor.

(531) CFE(8) 03.01.08; 03.01.26; 25.01.06; 27.05.02.

(210) 042252

(220) 2018.04.03

(730) **COJOCARU Grigore, MD**MD-3417, Buțeni, Hîncești,  
Republica Moldova

(540)



Crescut cu grijă!

(591) Culori revendicate: verde, bej, alb.

- (511) NCL(11-2018)  
 29 - carne, pește, păsări și vânat; extracte din carne; fructe și legume conservate, congelate, uscate și fierte; jeleuri, dulceturi, compoturi, ouă, lapte și produse lactate; uleiuri și grăsimi de uz alimentar;
- 31 - produse agricole, de acvacultură, horticole și forestiere brute și neprelucrate; cereale și semințe crude și neprelucrate; fructe și legume proaspete, ierburi proaspete; plante și flori naturale; bulbi, răsaduri și semințe pentru plantare; animale vii; hrană și băuturi pentru animale; malț;
- 35 - publicitate; gestiunea afacerilor comerciale; administrare comercială; lucrări de birou; servicii operaționale on-line de negociere, inclusiv de operare on-line pe piețe pentru vânzătorii de produse și/sau servicii; servicii de negociere on-line în care vânzătorul afișează produsele care urmează să fie oferite spre vânzare, pentru care cererea de ofertă se face prin intermediul Internetului, pentru a facilita vânzarea produselor și serviciilor printr-o rețea de calculatoare și furnizarea de feedback evaluativ și evaluarea produselor și serviciilor ale vânzătorilor, evaluarea valorii, prețurilor produselor și a serviciilor oferite de vânzători, evaluarea performanței cumpărătorilor și vânzătorilor, serviciilor de livrare, precum și experiența globală de negociere în legătură cu acestea; servicii de publicitate, servicii de comercializare pentru terți prestate de supermarketuri, hipermarketuri, buticuri, magazine, gherete, chioșcuri și tarabe.
- (531) CFE(8) 03.07.03; 25.03.01; 25.03.13; 27.05.02; 29.01.13.

---

## UNEORI

- (511) NCL(11-2018)  
 32 - bere; ape minerale și gazoase și alte băuturi nealcoolice; băuturi din fructe și sucuri de fructe; siropuri și alte preparate pentru fabricarea băuturilor;
- 33 - băuturi alcoolice (cu excepția berii).

- (210) **042273**  
 (220) 2018.04.05  
 (730) **BRAGARI Vladimir, MD**  
 Str. Sovetscaia nr. 1/1, MD-5713,  
 Caragaș, Slobozia, Republica Moldova  
 (540)



- (511) NCL(11-2018)  
 07 - mașini, mașini-unelte, scule cu acționare mecanică; motoare, cu excepția celor pentru vehiculele terestre; cuplaje și organe de transmisie, cu excepția celor pentru vehiculele terestre; instrumente agricole, altele decât cele acționate manual; incubatoare pentru ouă; mașini automate de vânzare;
- 35 - publicitate; gestiunea afacerilor comerciale; administrare comercială; lucrări de birou.
- (531) CFE(8) 26.04.18; 26.04.24; 26.11.08; 26.11.21; 27.05.17.

- 
- (210) **042275**  
 (220) 2018.04.06  
 (730) **NOVARTIS AG, CH**  
 CH-4002 Basel, Elveția  
 (540)

## PRELYRUM

- (511) NCL(11-2018)  
 05 - preparate farmaceutice pentru uz uman.

- 
- (210) **042276**  
 (220) 2018.04.06  
 (730) **NOVARTIS AG, CH**  
 CH-4002 Basel, Elveția  
 (540)

## ПРЕЛИРУМ

- (511) NCL(11-2018)  
 05 - preparate farmaceutice pentru uz uman.  
 (531) CFE(8) 28.05.00.

- (210) **042278**  
 (220) 2018.04.06  
 (730) **Altona Cosmetics Technology Sanayi ve Ticaret Anonim Şirketi, TR**  
 Karamehmet Mah., Avrupa Serbest Bölgesi,  
 13. Sokak, No.8, Ergene, Tekirdağ, Turcia  
 (540)



- (511) NCL(11-2018)  
 03 - preparate pentru albit și alte substanțe pentru spălat, preparate pentru curățare, lustruire, degresare și șlefuire; săpunuri nemedicinale, produse de parfumerie, uleiuri esențiale, cosmetice nemedicinale, produse nemedicinale pentru curățarea dinților.  
 (531) CFE(8) 26.04.18; 27.05.24.

- (210) **042279**  
 (220) 2018.04.06  
 (730) **ILINCA-ART, asociație obștească, MD**  
 Str. Ion Inculeț nr. 105/1, ap. 20,  
 MD-2025, Chișinău, Republica Moldova  
 (540)

## FESTIVAL CUCUTENI

- (511) NCL(11-2018)  
 16 - hârtie și carton; produse de imprimare; articole pentru legătorie; fotografii; articole de papetărie și de birou, cu excepția mobilei; adezivi pentru papetărie sau menaj; materiale pentru pictură și pentru artiști; pensule; materiale didactice și de instruire; folii, pelicule și pungi din plastic pentru ambalare și împachetare; caractere și clișee tipografice;

- 21 - ustensile și recipiente de menaj sau de bucătărie; vase de bucătărie și articole de masă, cu excepția cuțitelor, furculițelor și lingurilor; piepteni și bureți; perii, cu excepția pensulelor; materiale pentru perii; articole pentru curățare; sticlă brută sau semiprelucrată, cu excepția sticlei de construcție; articole de sticlă, articole de porțelan și faianță;  
 35 - publicitate; gestiunea afacerilor comerciale; administrare comercială; lucrări de birou;  
 41 - educație; instruire; divertisment; activități sportive și culturale.

- (210) **042285**  
 (220) 2018.04.06  
 (730) **BURAGA Dina, MD**  
 Str. I. Nistor nr. 15,  
 MD-2009, Chișinău, Republica Moldova  
 (540)

LA MUSE

- (511) NCL(11-2018)  
 25 - îmbrăcăminte, încălțăminte, articole care servesc la acoperirea capului.

- (210) **042291**  
 (220) 2018.04.12  
 (730) **LAFARGE CIMENT (MOLDOVA) S.A., MD**  
 Str. Viitorului nr. 1,  
 MD-5401, Rezina, Republica Moldova  
 (540)



- (591) Culori revendicate: oranj-roșiatic (Pantone 172 C).  
 (511) NCL(11-2018)  
 19 - materiale de construcție nemetalice; conducte rigide nemetalice pentru construcție; asfalt, smoală și bitum; construcții transportabile nemetalice; monumente nemetalice;  
 37 - construcții; reparații; servicii de instalare;  
 40 - prelucrarea materialelor.  
 (531) CFE(8) 14.03.01; 14.03.09; 26.01.18; 26.02.05; 27.01.06; 27.05.01; 29.01.01.

- 
- (210) **042296**  
 (220) 2018.04.05  
 (730) **SÎRBU Anatolie, MD**  
 Bd. Renașterii nr. 44, ap. 1,  
 MD-2024, Chișinău, Republica Moldova  
 (540)

## MAI VIN

- (511) NCL(11-2018)  
 41 - educație; instruire; divertisment; activități sportive și culturale.

- 
- (210) **042297**  
 (220) 2018.04.05  
 (730) **SÎRBU Anatolie, MD**  
 Bd. Renașterii nr. 44, ap. 1,  
 MD-2024, Chișinău, Republica Moldova  
 (540)

## PENUMBRA

- (511) NCL(11-2018)  
 33 - băuturi alcoolice (cu excepția berii).

- (210) **042298**  
 (220) 2018.04.05  
 (730) **SÎRBU Anatolie, MD**  
 Bd. Renașterii nr. 44, ap. 1,  
 MD-2024, Chișinău, Republica Moldova  
 (540)

## MY MAI

- (511) NCL(11-2018)  
 41 - educație; instruire; divertisment; activități sportive și culturale.

- 
- (210) **042300**  
 (220) 2018.04.10  
 (730) **"Nertus Ltd" S.R.L., UA**  
 Ul. Netecenskaia nr. 25, of. 21, Kharkiv,  
 Ucraina  
 (540)

# Antal

- (511) NCL(11-2018)  
 05 - acaricide, produse pentru distrugerea animalelor dăunătoare (substanțe chimice toxice), fungicide, erbicide, pesticide, insecticide (preparate pentru distrugerea insectelor), fungicide pentru tratarea semințelor, preparate pentru distrugerea larvelor de insecte, insectifuge, preparate pentru distrugerea animalelor și plantelor dăunătoare, produse chimice pentru tratarea mălurii, produse chimice pentru tratarea bolilor viței-de-vie.  
 (531) CFE(8) 05.03.13; 05.03.14; 27.03.11; 27.05.04.



(210) **042306**  
 (220) 2018.04.17  
 (730) **SC CONSTANTIN NAUTICS S.R.L., RO**  
 Str. Agricultori nr. 87, sector 2, București,  
 România  
 (540)



(591) Culori revendicate: alb, bleu-marine.  
 (511) NCL(11-2018)  
 14 - metale prețioase și aliajele lor; giuvaiergerie,  
 bijuterii, pietre prețioase și semiprețioase;  
 ceasornicărie și instrumente pentru măsura-  
 rea timpului.  
 (531) CFE(8) 09.01.07; 18.04.01; 18.04.02; 26.01.16;  
 26.01.21; 27.05.22.

(210) **042308**  
 (220) 2018.04.10  
 (730) **NOVARTIS AG, CH**  
 CH-4002 Basel, Elveția  
 (540)

## RUNAPLAX

(511) NCL(11-2018)  
 05 - preparate farmaceutice pentru uz uman.

(210) **042310**  
 (220) 2018.04.10  
 (730) **NOVARTIS AG, CH**  
 CH-4002 Basel, Elveția  
 (540)

## XABOPLAX

(511) NCL(11-2018)  
 05 - preparate farmaceutice pentru uz uman.

(210) **042318**  
 (220) 2018.04.10  
 (730) **Price Costco International, Inc., US**  
 999 Lake Drive, Issaquah, Washington  
 98027, Statele Unite ale Americii  
 (540)



(591) Culori revendicate: roșu.  
 (511) NCL(11-2018)  
 35 - servicii de vânzare cu amănuntul și angro și  
 servicii de vânzare cu amănuntul și angro în  
 regim on-line a diferitor sorturi de carne  
 proaspătă, a fructelor, legumelor și alimente-  
 lor semipreparate, a cafelei, ceaiului, alimen-  
 telor uscate ambalate, produselor lactate,  
 produselor de brutărie, produselor de cofetă-  
 rie, băuturilor alcoolice și nealcoolice, produ-  
 selor din tutun, îmbrăcămintei și încălțămin-  
 tei, jucăriilor, articolelor de sport, ustensilelor  
 și echipamentului de bucătărie, lenjeriei cas-  
 nice, plantelor și copacilor artificiali, articole-  
 lor din sticlă, porțelan și ceramică, produselor  
 de hârtie de uz casnic, preparatelor pentru  
 spălat, săpunurilor și produselor de curățat,  
 cosmeticelor, produselor de îngrijire persona-  
 lă, produselor farmaceutice, vitaminelor, su-  
 plimentelor nutritive, produselor și echipa-  
 mentului pentru grădinărit, hranei pentru  
 animalele de companie și produselor pentru

îngrijirea animalelor de companie, instrumentelor acționate electric și manuale, produsele pentru automobile și benzinei, mobilei casnice și mobilei de exterior, mobilei și echipamentului de birou, calculatoarelor și perifericelor de calculatoare, software și hardware de calculatoare, dispozitivelor mici și mari, CD-urilor și DVD-urilor, produselor electronice de larg consum, bateriilor universale, bagajelor, giuvaiergeriei, bijuteriilor, ceasurilor, билетelor la acțiuni de divertisment, ornamentelor și decorațiunilor pentru sărbători; difuzare de anunțuri publicitare prin publicații imprimare, demonstrații de produse și comunicări electronice în regim on-line sau alte mijloace de comunicare; distribuirea eșantioanelor; servicii de import-export; servicii de consultanță cu privire la serviciile de import-export; servicii de comandă și de vânzare a preparatelor farmaceutice pe rețetă prin comunicări electronice în regim on-line sau alte mijloace de comunicare; servicii de fotocopiere.

(531) CFE(8) 27.05.01; 29.01.01.

(210) **042319**  
 (220) 2018.04.10  
 (730) **S.C. Johnson & Son, Inc., US**  
 1525 Howe Street, Racine, Wisconsin  
 53403-5011, Statele Unite ale Americii  
 (540)

## GLADE TOUCH & FRESH

(511) NCL(11-2018)  
 03 - parfumuri de cameră sau ambientale; uleiuri esențiale ambientale; preparate odorizante pentru înprospătarea aerului; produse pentru parfumarea aerului; potpuriuri parfumate; bețișoare parfumate.

(210) **042322**  
 (220) 2018.04.11  
 (730) **Joint Stock Company**  
**"Schelkovo Agrohimi", RU**  
 141101, Moscow Region, Schelkovo,  
 Zavodskaya street, 2, building 142, of. 204,  
 Federația Rusă

(540)

## Лорнет

(511) NCL(11-2018)  
 05 - pesticide, insecticide, fungicide, erbicide.  
 (531) CFE(8) 28.05.00.

(210) **042323**  
 (220) 2018.04.11  
 (730) **Joint Stock Company**  
**"Schelkovo Agrohimi", RU**  
 141101, Moscow Region, Schelkovo,  
 Zavodskaya street, 2, building 142, of. 204,  
 Federația Rusă  
 (540)

## Фенизан

(511) NCL(11-2018)  
 05 - pesticide, insecticide, fungicide, erbicide.  
 (531) CFE(8) 28.05.00.

(210) **042324**  
 (220) 2018.04.11  
 (730) **Joint Stock Company**  
**"Schelkovo Agrohimi", RU**  
 141101, Moscow Region, Schelkovo,  
 Zavodskaya street, 2, building 142, of. 204,  
 Federația Rusă  
 (540)

## Форвард

(511) NCL(11-2018)  
 05 - pesticide, insecticide, fungicide, erbicide.  
 (531) CFE(8) 28.05.00.

- (210) **042335**  
 (220) 2018.04.17  
 (730) **MOBERRY, cooperativă de întreprinzător, MD**  
 Str. Alexandru cel Bun nr. 10,  
 MD-6801, Ialoveni, Republica Moldova  
**DUMINVAL S.R.L., societate comercială, MD**  
 Str. Alexandru cel Bun nr. 78/1,  
 MD-6801, Ialoveni, Republica Moldova  
**MEDCOSMETIC CENTRU S.R.L., MD**  
 Str. Mihail Sadoveanu nr. 4/1, ap.(of.) 235,  
 MD-2044, Chișinău, Republica Moldova

(540)

# MoBerry

- (511) NCL(11-2018)  
 29 - carne, pește, păsări și vânat; extracte din carne; fructe și legume conservate, congelate, uscate și fierte; jeleuri, dulceturi, compoturi, ouă, lapte și produse lactate; uleiuri și grăsimi de uz alimentar;  
 30 - cafea, ceai, cacao și înlocuitori de cafea; orez, tapioca și sago; făină și preparate din cereale; pâine, produse de patiserie și cofetărie; înghețată comestibilă; zahăr, miere, sirop de melasă; drojdie, praf de copt; sare; muștar; oțet, sosuri (condimente); mirodenii; gheață (apă înghețată);  
 31 - produse agricole, de acvacultură, horticole și forestiere brute și neprelucrate; cereale și semințe crude și neprelucrate; fructe și legume proaspete, ierburi proaspete; plante și flori naturale; bulbi, răsaduri și semințe pentru plantare; animale vii; hrană și băuturi pentru animale; malț;  
 35 - publicitate; gestiunea afacerilor comerciale; administrare comercială; lucrări de birou.

- (210) **042336**  
 (220) 2018.04.18  
 (730) **BUCURIA PENTRU TOȚI S.R.L., întreprindere mixtă, MD**  
 Str. Mesager nr. 5, bloc 2,  
 MD-2069, Chișinău, Republica Moldova

(540)

# PROMETEU

- (511) NCL(11-2018)  
 30 - cafea, ceai, cacao și înlocuitori de cafea; orez, tapioca și sago; făină și preparate din cereale; pâine, produse de patiserie și cofetărie; înghețată comestibilă; zahăr, miere, sirop de melasă; drojdie, praf de copt; sare; muștar; oțet, sosuri (condimente); mirodenii; gheață (apă înghețată);  
 35 - publicitate; gestiunea afacerilor comerciale; administrare comercială; lucrări de birou.

- (210) **042337**  
 (220) 2018.04.18  
 (730) **BUCURIA PENTRU TOȚI S.R.L., întreprindere mixtă, MD**  
 Str. Mesager nr. 5, bloc 2,  
 MD-2069, Chișinău, Republica Moldova

(540)

# ROKENROL

- (511) NCL(11-2018)  
 30 - cafea, ceai, cacao și înlocuitori de cafea; orez, tapioca și sago; făină și preparate din cereale; pâine, produse de patiserie și cofetărie; înghețată comestibilă; zahăr, miere, sirop de melasă; drojdie, praf de copt; sare; muștar; oțet, sosuri (condimente); mirodenii; gheață (apă înghețată);  
 35 - publicitate; gestiunea afacerilor comerciale; administrare comercială; lucrări de birou.

- (210) **042341**  
 (220) 2018.04.18  
 (730) **CONȚU Viorel, MD**  
 Bd. Moscova nr. 20/3, ap. 1,  
 MD-2045, Chișinău, Republica Moldova

(540)



(591) Culori revendicate: alb, mov, verde.

(511) NCL(11-2018)

35 - publicitate; gestiunea afacerilor comerciale; administrare comercială; lucrări de birou;

44 - servicii medicale; servicii veterinare; servicii de igienă și de îngrijire a frumuseții pentru oameni sau animale; servicii de agricultură, horticultură și silvicultură.

(531) CFE(8) 02.03.01; 02.03.16; 03.07.04; 03.07.24; 26.01.14; 26.01.15; 27.05.01; 29.01.13.

(210) **042344**

(220) 2018.04.18

(730) **NOVARTIS AG, CH**  
CH-4002 Basel, Elveția

(540)

## EXOROLFIN

(511) NCL(11-2018)

05 - preparate farmaceutice pentru uz uman.

(210) **042348**

(220) 2018.04.20

(730) **BUCURIA PENTRU TOȚI S.R.L., întreprin-**  
**dere mixtă, MD**  
Str. Mesager nr. 5, bloc 2,  
MD-2069, Chișinău, Republica Moldova

(540)

## MIRAJ

(511) NCL(11-2018)

29 - carne, pește, păsări și vânat; extracte din carne; fructe și legume conservate, congelate, uscate și fierte; jeleurii, dulcețuri, compoturi, ouă, lapte și produse lactate; uleiuri și grăsimi de uz alimentară;

30 - cafea, ceai, cacao și înlocuitori de cafea; orez, tapioca și sago; făină și preparate din cereale; pâine, produse de patiserie și cofetărie; înghețată comestibilă; zahăr, miere, sirop de melasă; drojdie, praf de copt; sare; muștar; oțet, sosuri (condimente); mirodenii; gheață (apă înghețată);

35 - publicitate; gestiunea afacerilor comerciale; administrare comercială; lucrări de birou.

(210) **042349**

(220) 2018.04.18

(730) **BUTOI INOX S.R.L., MD**  
Str. Uzinelor nr. 2,  
MD-2023, Chișinău, Republica Moldova

(540)

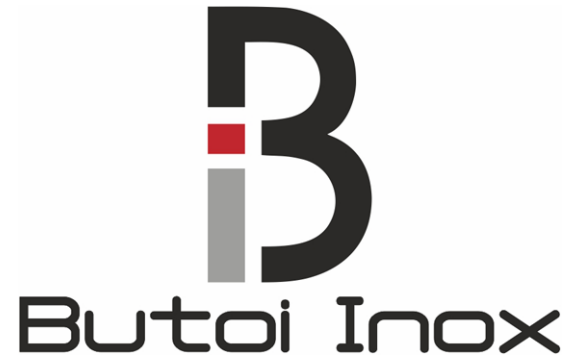

(591) Culori revendicate: sur, roșu, negru.

(511) NCL(11-2018)

06 - metale comune și aliajele lor; minereuri; materiale metalice pentru edificare și construcții; construcții transportabile metalice; cabluri și fire metalice neelectrice; produse de feronerie metalică; containere metalice pentru depozitare sau transport; seifuri;

35 - publicitate; gestiunea afacerilor comerciale; administrare comercială; lucrări de birou.

(531) CFE(8) 27.05.22; 29.01.13.

(210) **042358**

(220) 2018.04.24

(730) **SANDRILIONA S.R.L.,**  
**societate comercială, MD**  
Str. Alexandru cel Bun nr. 5, bloc 5,  
MD-6801, Ialoveni, Republica Moldova

(540)



(511) NCL(11-2018)

30 - cafea, ceai, cacao, zahăr, orez, tapioca, sago, înlocuitori de cafea; făină și preparate făcute din cereale, pâine, produse de patiserie și cofetărie, înghețată, înghețată plombir cu ciocolată și aromă de vanilie, cu topping de ciocolată, cu nuci și glazură de ciocolată; miere, sirop de melasă, drojdie, praf de copt; sare, muștar, oțet, sosuri (condimente); mirodenii; gheață.

(531) CFE(8) 01.01.05; 01.01.13; 01.15.09; 01.15.23; 26.01.18; 26.01.20; 27.05.03.

(210) 042359

(220) 2018.04.24

(730) SANDRILIONA S.R.L.,

societate comercială, MD

Str. Alexandru cel Bun nr. 5, bloc 5,

MD-6801, Ialoveni, Republica Moldova

(540)



(511) NCL(11-2018)

30 - cafea, ceai, cacao, zahăr, orez, tapioca, sago, înlocuitori de cafea; făină și preparate făcute din cereale, pâine, produse de patiserie și cofetărie, înghețată, înghețată plombir cu ciocolată și aromă de vanilie, cu topping de ciocolată, cu nuci și glazură de ciocolată; miere, sirop de melasă, drojdie, praf de copt; sare, muștar, oțet, sosuri (condimente); mirodenii; gheață.

(531) CFE(8) 25.01.06; 26.01.18; 26.01.20; 27.05.03.

(210) 042360

(220) 2018.04.24

(730) PUȚUNȚICĂ Andrei, MD

Str. Andrei Doga nr. 36, ap. 3,

MD-2024, Chișinău, Republica Moldova

(540)



- (511) NCL(11-2018)  
 29 - carne, pește, păsări și vânat; extracte din carne; fructe și legume conservate, congelate, uscate și fierte; jeleuri, dulcețuri, compoturi, ouă, lapte și produse lactate; uleiuri și grăsimi de uz alimentar; inclusiv conserve din carne;
- 30 - cafea, ceai, cacao și înlocuitori de cafea; orez, tapioca și sago; făină și preparate din cereale; pâine, produse de patiserie și cofetărie; înghețată comestibilă; zahăr, miere, sirop de melasă; drojdie, praf de copt; sare; muștar; oțet, sosuri (condimente); mirodenii; gheață (apă înghețată).
- (531) CFE(8) 05.05.20; 09.01.08; 09.01.09; 25.01.13; 25.01.25; 27.05.08.

- 
- (210) **042361**  
 (220) 2018.04.25  
 (730) **CARANFIL Victor, MD**  
 Str. V. Belinski nr. 13,  
 MD-2008, Chișinău, Republica Moldova  
 (540)

## ZEIA

- (511) NCL(11-2018)  
 32 - bere; ape minerale și gazoase și alte băuturi nealcoolice; băuturi din fructe și sucuri de fructe; siropuri și alte preparate pentru fabricarea băuturilor;
- 33 - băuturi alcoolice (cu excepția berii);
- 35 - publicitate; gestiunea afacerilor comerciale; administrare comercială; lucrări de birou;
- 41 - educație; instruire; divertisment; activități sportive și culturale;
- 42 - servicii științifice și tehnologice, precum și servicii de cercetare și de creație, referitoare la acestea; servicii de analiză și cercetare industrială; crearea și dezvoltarea hardware și software de calculator;
- 44 - servicii medicale; servicii veterinare; servicii de igienă și de îngrijire a frumuseții pentru oameni sau animale; servicii de agricultură, horticultură și silvicultură.

- (210) **042362**  
 (220) 2018.04.25  
 (730) **BUCURIA PENTRU TOȚI S.R.L.,**  
**întreprindere mixtă, MD**  
 Str. Mesager nr. 5, bloc 2,  
 MD-2069, Chișinău, Republica Moldova  
 (540)

## PRIMAVERA

- (511) NCL(11-2018)  
 32 - bere; ape minerale și gazoase și alte băuturi nealcoolice; băuturi din fructe și sucuri de fructe; siropuri și alte preparate pentru fabricarea băuturilor;
- 35 - publicitate; gestiunea afacerilor comerciale; administrare comercială; lucrări de birou.

- 
- (210) **042363**  
 (220) 2018.04.25  
 (730) **BUCURIA PENTRU TOȚI S.R.L.,**  
**întreprindere mixtă, MD**  
 Str. Mesager nr. 5, bloc 2,  
 MD-2069, Chișinău, Republica Moldova  
 (540)

## PRIMĂVARA

- (511) NCL(11-2018)  
 30 - cafea, ceai, cacao și înlocuitori de cafea; orez, tapioca și sago; făină și preparate din cereale; pâine, produse de patiserie și cofetărie; înghețată comestibilă; zahăr, miere, sirop de melasă; drojdie, praf de copt; sare; muștar; oțet, sosuri (condimente); mirodenii; gheață (apă înghețată);
- 35 - publicitate; gestiunea afacerilor comerciale; administrare comercială; lucrări de birou.

(210) **042364**  
(220) 2018.04.26  
(730) **GORȘENIN Vladimir, MD**  
Bd. Moscova nr. 20, ap. 173,  
MD-2068, Chișinău, Republica Moldova  
(540)

(210) **042367**  
(220) 2018.04.27  
(730) **CHIRMICI Denis, MD**  
Str. Limbii Materne nr. 17,  
MD-5901, Fălești, Republica Moldova  
(540)

## ARBOR

(511) NCL(11-2018)  
04 - uleiuri și grăsimi industriale; ceară; lubrifianti;  
produse pentru absorbția, umezirea și com-  
pactarea pulberilor; combustibili și substanțe  
pentru iluminat; lumânări și fitiluri pentru ilu-  
minat.

---

(210) **042365**  
(220) 2018.04.27  
(730) **CHIRMICI Denis, MD**  
Str. Limbii Materne nr. 17,  
MD-5901, Fălești, Republica Moldova  
(540)

## FRUMOASA NEAGRĂ

(511) NCL(11-2018)  
33 - băuturi alcoolice (cu excepția berii).

---

(210) **042366**  
(220) 2018.04.27  
(730) **CHIRMICI Denis, MD**  
Str. Limbii Materne nr. 17,  
MD-5901, Fălești, Republica Moldova  
(540)

## CERVUS

(511) NCL(11-2018)  
33 - băuturi alcoolice (cu excepția berii).

---

---

## FRUMOASA ALBĂ

(511) NCL(11-2018)  
33 - băuturi alcoolice (cu excepția berii).

---

(210) **042368**  
(220) 2018.04.27  
(730) **CHIRMICI Denis, MD**  
Str. Limbii Materne nr. 17,  
MD-5901, Fălești, Republica Moldova  
(540)

## CASA PETRU

(511) NCL(11-2018)  
33 - băuturi alcoolice (cu excepția berii).

---

(210) **042369**  
(220) 2018.05.02  
(730) **OBeregagro S.R.L., întreprindere  
cu capital străin, MD**  
Str. Calea Ieșilor nr. 8,  
MD-2069, Chișinău, Republica Moldova  
(540)

## AGENT

(511) NCL(11-2018)  
05 - produse farmaceutice, medicale și de uz  
veterinar; produse igienice de uz medical;  
substanțe și alimente dietetice de uz medical  
sau veterinar, alimente pentru sugari; supli-  
mente dietetice pentru oameni și animale;  
plasturi, materiale pentru pansamente; mate-  
riale pentru plombarea dinților, ceară denta-  
ră; dezinfectante; produse pentru distrugerea  
animalelor dăunătoare; fungicide, erbicide.

---

---

(210) **042370**  
 (220) 2018.05.02  
 (730) **OBEREGAGRO S.R.L., întreprindere  
 cu capital străin, MD**  
 Str. Calea Ieșilor nr. 8,  
 MD-2069, Chișinău, Republica Moldova  
 (540)

(210) **042372**  
 (220) 2018.05.02  
 (730) **OBEREGAGRO S.R.L., întreprindere  
 cu capital străin, MD**  
 Str. Calea Ieșilor nr. 8,  
 MD-2069, Chișinău, Republica Moldova  
 (540)

## DELAVIT

(511) NCL(11-2018)  
 05 - produse farmaceutice, medicale și de uz  
 veterinar; produse igienice de uz medical;  
 substanțe și alimente dietetice de uz medical  
 sau veterinar, alimente pentru sugari; supli-  
 mente dietetice pentru oameni și animale;  
 plasturi, materiale pentru pansamente; mate-  
 riale pentru plombarea dinților, ceară denta-  
 ră; dezinfectante; produse pentru distrugerea  
 animalelor dăunătoare; fungicide, erbicide.

## IMI-VIT

(511) NCL(11-2018)  
 05 - produse farmaceutice, medicale și de uz  
 veterinar; produse igienice de uz medical;  
 substanțe și alimente dietetice de uz medical  
 sau veterinar, alimente pentru sugari; supli-  
 mente dietetice pentru oameni și animale;  
 plasturi, materiale pentru pansamente; mate-  
 riale pentru plombarea dinților, ceară denta-  
 ră; dezinfectante; produse pentru distrugerea  
 animalelor dăunătoare; fungicide, erbicide.

(210) **042371**  
 (220) 2018.05.02  
 (730) **OBEREGAGRO S.R.L., întreprindere  
 cu capital străin, MD**  
 Str. Calea Ieșilor nr. 8,  
 MD-2069, Chișinău, Republica Moldova  
 (540)

(210) **042373**  
 (220) 2018.05.02  
 (730) **OBEREGAGRO S.R.L., întreprindere  
 cu capital străin, MD**  
 Str. Calea Ieșilor nr. 8,  
 MD-2069, Chișinău, Republica Moldova  
 (540)

## INFERNO

(511) NCL(11-2018)  
 05 - produse farmaceutice, medicale și de uz  
 veterinar; produse igienice de uz medical;  
 substanțe și alimente dietetice de uz medical  
 sau veterinar, alimente pentru sugari; supli-  
 mente dietetice pentru oameni și animale;  
 plasturi, materiale pentru pansamente; mate-  
 riale pentru plombarea dinților, ceară denta-  
 ră; dezinfectante; produse pentru distrugerea  
 animalelor dăunătoare; fungicide, erbicide.

## MAGNETON

(511) NCL(11-2018)  
 01 - produse chimice pentru utilizare în industrie,  
 științe, fotografie, agricultură, horticultură și  
 silvicultură; rășini artificiale în stare brută,  
 materiale plastice în stare brută; compoziții  
 extincatoare și de prevenire a incendiilor; pre-  
 parate pentru călirea și sudura metalelor;  
 materiale pentru tăbăcirea pieilor de animale;  
 adezivi pentru utilizare în industrie; chituri și  
 alte paste de umplutură; compost, îngrășă-  
 minte, fertilizanți; preparate biologice pentru  
 utilizare în industrie și științe.



(210) **042374**  
 (220) 2018.05.02  
 (730) **OBEREGAGRO S.R.L., întreprindere  
 cu capital străin, MD**  
 Str. Calea leșilor nr. 8,  
 MD-2069, Chișinău, Republica Moldova  
 (540)

(511) NCL(11-2018)  
 28 - jocuri, jucării și articole pentru joacă; aparate  
 pentru jocuri video; articole de gimnastică și  
 sport; decorațiuni (ornamente) pentru pomul  
 de Crăciun.  
 (531) CFE(8) 07.15.05; 26.04.09; 26.11.06; 26.11.08;  
 27.05.17.

## ZAHVAT OIL

(511) NCL(11-2018)  
 01 - produse chimice pentru utilizare în industrie,  
 științe, fotografie, agricultură, horticultură și  
 silvicultură; rășini artificiale în stare brută,  
 materiale plastice în stare brută; compoziții  
 extincatoare și de prevenire a incendiilor; pre-  
 parate pentru călirea și sudura metalelor;  
 materiale pentru tăbăcirea pieilor de animale;  
 adezivi pentru utilizare în industrie; chituri și  
 alte paste de umplutură; compost, îngrășă-  
 minte, fertilizanți; preparate biologice pentru  
 utilizare în industrie și științe;  
 05 - produse farmaceutice, medicale și de uz  
 veterinar; produse igienice de uz medical;  
 substanțe și alimente dietetice de uz medical  
 sau veterinar, alimente pentru sugari; supli-  
 mente dietetice pentru oameni și animale;  
 plasturi, materiale pentru pansamente; mate-  
 riale pentru plombarea dinților, ceară denta-  
 ră; dezinfectante; produse pentru distrugerea  
 animalelor dăunătoare; fungicide, erbicide.

(210) **042376**  
 (220) 2018.04.23  
 (730) **BIOTEC-PRIM S.R.L.,  
 societate comercială, MD**  
 Str. Independenței nr. 14/3, ap. 4,  
 MD-2043, Chișinău, Republica Moldova  
 (540)



(210) **042375**  
 (220) 2018.04.23  
 (730) **BIOTEC-PRIM S.R.L.,  
 societate comercială, MD**  
 Str. Independenței nr. 14/3, ap. 4,  
 MD-2043, Chișinău, Republica Moldova  
 (540)

(511) NCL(11-2018)  
 28 - jocuri, jucării și articole pentru joacă; aparate  
 pentru jocuri video; articole de gimnastică și  
 sport; decorațiuni (ornamente) pentru pomul  
 de Crăciun.  
 (531) CFE(8) 26.01.20; 26.13.01; 26.13.25; 27.05.24.



(210) **042377**  
 (220) 2018.04.23  
 (730) **BIOTEC-PRIM S.R.L.,  
 societate comercială, MD**  
 Str. Independenței nr. 14/3, ap. 4,  
 MD-2043, Chișinău, Republica Moldova

(540)

**KIDDIELAND™**

(511) NCL(11-2018)

28 - jocuri, jucării și articole pentru joacă; aparate pentru jocuri video; articole de gimnastică și sport; decorațiuni (ornamente) pentru pomul de Crăciun.

(531) CFE(8) 02.09.01; 27.05.08.

(540)

(210) **042378**

(220) 2018.04.24

(730) **DOLOȘCAN Sergiu, MD**

Str. Andrei Doga nr. 9, MD-6514,  
Chetrosu, Anenii Noi, Republica Moldova

(540)

**KM.22 MARKET**

(511) NCL(11-2018)

29 - carne, pește, păsări și vânat; extracte din carne; fructe și legume conservate, congelate, uscate și fierte; jeleuri, dulcețuri, compoturi, ouă, lapte și produse lactate; uleiuri și grăsimi de uz alimentar;

35 - publicitate; gestiunea afacerilor comerciale; administrare comercială; lucrări de birou.

(511) NCL(11-2018)

02 - vopsele, firmisuri, lacuri; substanțe de protecție contra ruginii și contra deteriorării lemnului; materiale colorante; coloranți; cerneluri pentru imprimare, marcare și gravare; rășini naturale în stare brută; metale sub formă de folie și pulbere utilizate în pictură, decorare, imprimare și artă;

06 - metale comune și aliajele lor; minereuri; materiale metalice pentru edificare și construcții; construcții transportabile metalice; cabluri și fire metalice neelectrice; produse de feronerie metalică; containere metalice pentru depozitare sau transport; seifuri;

08 - scule și instrumente acționate manual; cuțite, furculițe și linguri; arme albe, cu excepția armelor de foc; aparate de ras;

11 - aparate de iluminat, de încălzit, de producere a vaporilor, de gătit, de refrigerare, de uscare, de ventilare, de distribuire a apei și instalații sanitare;

19 - materiale de construcție nemetalice; conducte rigide nemetalice pentru construcție; asfalt, smoală și bitum; construcții transportabile nemetalice; monumente nemetalice;

35 - publicitate; gestiunea afacerilor comerciale; administrare comercială; lucrări de birou.

(531) CFE(8) 14.07.07; 14.07.09; 26.04.03; 26.04.16; 27.05.03.

(210) **042379**

(220) 2018.04.25

(730) **ȚIGMETAL-COMPLEX S.R.L., MD**

Str. Ștefan cel Mare și Sfânt nr. 39,  
MD-3601, Ungheni, Republica Moldova

(210) **042380**  
 (220) 2018.04.27  
 (730) **CASTEL MIMI S.R.L., MD**  
 Str. Dacia nr. 1, MD-6512,  
 Bulboaca, Anenii Noi, Republica Moldova  
 (540)

## FESTIVAL DE MUZICĂ ȘI VIN

(511) NCL(11-2018)  
 41 - educație; instruire; divertisment; activități  
 sportive și culturale.

(210) **042381**  
 (220) 2018.04.27  
 (730) **PERMINOVA Olga, MD**  
 Str. Burebista nr. 38, ap. 41,  
 MD-2002, Chișinău, Republica Moldova  
 (540)



(591) Culori revendicate: alb, roșu.  
 (511) NCL(11-2018)  
 03 - cosmetice și produse de toaletă nemedicinale; produse nemedicinale pentru îngrijirea dinților; articole de parfumerie, uleiuri esențiale; preparate pentru albit și alte substanțe pentru spălat; preparate pentru curățare, lustruire, degresare și șlefuire;  
 29 - carne, pește, păsări și vânat; extracte din carne; fructe și legume conservate, congelate, uscate și fierte; jeleuri, dulceturi, compoturi, ouă, lapte și produse lactate; uleiuri și grăsimi de uz alimentar;  
 30 - cafea, ceai, cacao și înlocuitori de cafea; orez, tapioca și sago; făină și preparate din cereale; pâine, produse de patiserie și cofetărie; înghețată comestibilă; zahăr, miere, sirop de melasă; drojdie, praf de copt; sare; muștar; oțet, sosuri (condimente); mirodenii; gheață (apă înghețată);

31 - produse agricole, de acvacultură, horticole și forestiere brute și neprelucrate; cereale și semințe crude și neprelucrate; fructe și legume proaspete, ierburi proaspete; plante și flori naturale; bulbi, răsaduri și semințe pentru plantare; animale vii; hrană și băuturi pentru animale; malț;  
 35 - publicitate; gestiunea afacerilor comerciale; administrare comercială; lucrări de birou.  
 (531) CFE(8) 05.05.03; 05.05.16; 05.05.21; 27.05.08; 29.01.12.

(210) **042382**  
 (220) 2018.05.03  
 (310) 017656001  
 (320) 2018.01.03  
 (330) EM  
 (730) **Shenzhen Times Innovation Technology Co., Ltd., CN**  
 Room 03,6/F, Building 3, WINLEAD, Fada Road, Bantian Street, Longgang District, Shenzhen City, Guangdong Province, China  
 (540)

## Baseus

(511) NCL(11-2018)  
 09 - cuploare (echipamente de procesare a datelor), cititoare (aparatură pentru procesarea datelor), memorii USB, geți de transport pentru calculatoare portabile, huse pentru tablete, protecție de ecran pentru calculatoare, huse pentru telefoane inteligente, carcase pentru telefoane inteligente, protecții de ecran pentru telefoanele mobile, trepiede pentru aparate fotografice, difuzoare, căști audio, interfețe audio, difuzoare de frecvență joasă, aparate de realitate virtuală, mixere audio, suporturi pentru selfie, utilizate ca accesorii pentru telefoane inteligente, cabluri USB pentru telefoane mobile, racorduri de linie electrică, alimentatoare pentru acumulatori, baterii galvanice, suporturi auto pentru telefoane mobile, mese și suporturi adaptate pentru a susține laptopuri, sisteme de sprijin pentru calculator, suporturi pentru telefoane mobile, încărcătoare USB, baterii electrice reîncărcabile, baterii externe, încărcătoare fără fir, acumulatori folosiți cu telefoane mobile, baterii și încărcătoare de baterii pentru

vehicule, cutii pentru difuzoare, calculatoare, stilouri capacitive pentru dispozitive cu ecran tactil, periferice adaptate pentru a fi folosite la calculatoare, aparate de comandă pentru vehicule (calculatoare de bord), protecții pentru ecrane de afișare pentru asigurarea umbrei și intimității, special adaptate la dispozitive electronice, și anume telefoane celulare, telefoane inteligente, cititoare electrice ale cardurilor de memorie, aparatură pentru bliț, circuite de interfață pentru camerele video, conectori și adaptori pentru alimentatori, pentru utilizarea cu dispozitive electronice portabile, dispozitive de capturare a imaginilor termice (cu excepția celor de uz medical), porturi auto de alimentare USB, magnetoscoape, huse pentru aparate de fotografiat, aparate de fotografiat;

- 35 - vânzarea cu amănuntul de periferice pentru telefoane mobile, inclusiv carcase pentru telefoane mobile, huse, cabluri, încărcătoare, protecții de ecran, suporturi pentru selfie, utilizate ca accesorii pentru telefoane inteligente, suporturi pentru telefoane mobile, surse portabile de alimentare cu energie, prin intermediul magazinelor de comercializare cu amănuntul; vânzarea cu amănuntul de periferice pentru calculatoare, inclusiv genți de transport pentru calculatoare portabile, huse pentru tablete, protecții pentru ecranele calculatoarelor, mese și suporturi adaptate pentru a susține laptopuri, sisteme de sprijin pentru calculatoare, periferice adaptate pentru a fi folosite la calculatoare, prin intermediul magazinelor de comercializare cu amănuntul; vânzarea cu amănuntul de cutii pentru difuzoare, mixere audio, căști audio, magnetoscoape, huse pentru aparate de fotografiat, aparate de comandă pentru vehicule (calculatoare de bord), difuzoare de frecvență joasă, prin intermediul magazinelor de comercializare cu amănuntul.

(531) CFE(8) 27.05.01.

(210) **042383**

(220) 2018.04.24

(730) **FLORENI, societate pe acțiuni de selecție și hibridizare a păsărilor, MD**  
MD-6521, Floreni, Anenii Noi, Republica Moldova

(540)



(591) Culori revendicate: roșu, alb, verde, sur de diferite nuanțe.

(511) NCL(11-2018)

29 - carne, pește, păsări și vânat; extracte din carne; fructe și legume conservate, congelate, uscate și fierte; jeleurii, dulceturii, compoturi, ouă, lapte și produse lactate; uleiuri și grăsimi de uz alimentar;

35 - publicitate; gestiunea afacerilor comerciale; administrare comercială; lucrări de birou;

43 - servicii de alimentație publică; servicii de cazare temporară.

(531) CFE(8) 03.07.03; 03.07.24; 06.19.09; 06.19.11; 25.05.02; 27.05.09; 27.07.11; 29.01.14.

(210) **042384**

(220) 2018.04.26

(730) **ARCS-VIN-COM S.R.L., MD**

Str. Comsomolului nr. 32/001, MD-5300, Vulcănești, UTA Găgăuzia, Republica Moldova

(540)

## FAVORI

(511) NCL(11-2018)

29 - carne, pește, păsări și vânat; extracte din carne; fructe și legume conservate, congelate, uscate și fierte; jeleurii, dulceturii, compoturi, ouă, lapte și produse lactate; uleiuri și grăsimi de uz alimentar;

30 - cafea, ceai, cacao și înlocuitori de cafea; orez, tapioca și sago; făină și preparate din cereale; pâine, produse de patiserie și cofetărie; înghețată comestibilă; zahăr, miere, sirop de melasă; drojdie, praf de copt; sare; muștar; oțet, sosuri (condimente); mirodenii; gheață (apă înghețată).

(210) **042385**

(220) 2018.04.26

(730) **SOLOVEI Anastasia, MD**

Bd. Dacia nr. 20,

MD-2043, Chișinău, Republica Moldova

(540)

*Mila*

(511) NCL(11-2018)

30 - cafea, ceai, cacao și înlocuitori de cafea; orez, tapioca și sago; făină și preparate din cereale; pâine, produse de patiserie și cofetărie; înghețată comestibilă; zahăr, miere, sirop de melasă; drojdie, praf de copt; sare; muștar; oțet, sosuri (condimente); mirodenii; gheață (apă înghețată);

35 - publicitate; gestiunea afacerilor comerciale; administrare comercială; lucrări de birou.

(531) CFE(8) 02.09.01; 05.03.06; 27.05.08.

(210) **042386**

(220) 2018.04.27

(730) **MALEVANCIUC Carolina, MD**

Str. Albișoara nr. 80, bloc 11, ap. 52,

MD-2005, Chișinău, Republica Moldova

(540)



**BabyTime**  
best and natural for children

(511) NCL(11-2018)

12 - vehicule; aparate de locomoție terestră, aeriană sau navală; inclusiv cărucioare pentru copii;

20 - mobilier, oglinzi, rame; containere nemetalice pentru depozitare sau transport; oase, coarne, fanoane de balenă sau sidef prelucrate sau semiprelucrate; scoici; spumă de mare; chihlimbar galben; saltele de dormit, saltele;

24 - textile și înlocuitori de textile; lenjerie de uz casnic; draperii din materiale textile sau plastice; inclusiv perne, pături și cuverturi;

25 - îmbrăcăminte, încălțăminte, articole care servesc la acoperirea capului;

28 - jocuri, jucării și articole pentru joacă; aparate pentru jocuri video; articole de gimnastică și sport; decorațiuni (ornamente) pentru pomul de Crăciun;

35 - publicitate; gestiunea afacerilor comerciale; administrare comercială; lucrări de birou;

43 - servicii de alimentație publică; servicii de cazare temporară.

(531) CFE(8) 01.07.07; 01.15.11; 02.05.06; 02.05.23; 09.01.23; 27.05.09.

(210) **042387**  
 (220) 2018.04.27  
 (730) **MORAR Aurel, MD**  
 Str-la 2 Ciocîrliei nr. 66, bloc 1, ap. 12,  
 MD-2021, Chişinău, Republica Moldova  
 (540)

## CASA AMATI

(511) NCL(11-2018)  
 32 - bere; ape minerale și gazoase și alte băuturi  
 nealcoolice; băuturi din fructe și sucuri de  
 fructe; siropuri și alte preparate pentru fabri-  
 carea băuturilor;  
 33 - băuturi alcoolice (cu excepția berii);  
 35 - publicitate; gestiunea afacerilor comerciale;  
 administrare comercială; lucrări de birou.

(210) **042388**  
 (220) 2018.04.27  
 (730) **KSK-GRUP COMPANY S.R.L., MD**  
 Str. Bojole nr. 25,  
 MD-4401, Călărași, Republica Moldova  
 (540)



(511) NCL(11-2018)  
 02 - vopsele, firmisuri, lacuri; substanțe de protec-  
 ție contra ruginii și contra deteriorării lemnu-  
 lui; materiale colorante; coloranți; cerneluri  
 pentru imprimare, marcare și gravare; rășini  
 naturale în stare brută; metale sub formă de  
 folie și pulbere utilizate în pictură, decorare,  
 imprimare și artă;

06 - metale comune și aliajele lor; minereuri; ma-  
 teriale metalice pentru edificare și construcții;  
 construcții transportabile metalice; cabluri și  
 fire metalice neelectrice; produse de ferone-  
 rie metalică; containere metalice pentru de-  
 pozitare sau transport; seifuri;  
 19 - materiale de construcție nemetalice; conduc-  
 te rigide nemetalice pentru construcție; as-  
 falt, smoală și bitum; construcții transportabi-  
 le nemetalice; monumente nemetalice;  
 20 - mobilier, oglinzi, rame; containere nemetalice  
 pentru depozitare sau transport; oase, coar-  
 ne, fanoane de balenă sau sedef prelucrate  
 sau semiprelucrate; scoici; spumă de mare;  
 chihlimbar galben;  
 22 - frânghii și sfori; plase; corturi și prelate; mar-  
 chize din materiale textile sau sintetice; vele;  
 saci pentru transportul și depozitarea materi-  
 alelor în vrac; materiale de capitonare, um-  
 plutură și amortizare, cu excepția hârtiei,  
 cartonului, cauciucului sau a materialelor  
 plastice; materiale textile fibroase brute și  
 înlocuitori ai acestora;  
 35 - publicitate; gestiunea afacerilor comerciale;  
 administrare comercială; lucrări de birou;  
 37 - construcții; reparații; servicii de instalare;  
 39 - transport; ambalarea și depozitarea mărfuri-  
 lor; organizarea de călătorii.  
 (531) CFE(8) 07.01.08; 07.01.12; 07.01.24; 07.05.05;  
 07.05.10; 27.05.17.

(210) **042389**  
 (220) 2018.04.30  
 (730) **CHIRIAC Eugeniu, MD**  
 MD-6645, Bursuc, Florești,  
 Republica Moldova  
 (540)



**DOUBLE CASE**  
 consulting company

- (511) NCL(11-2018)  
 35 - publicitate; gestiunea afacerilor comerciale; administrare comercială; lucrări de birou;  
 36 - asigurări; afaceri financiare; afaceri monetare; afaceri imobiliare;  
 41 - educație; instruire; divertisment; activități sportive și culturale.  
 (531) CFE(8) 24.17.18; 26.02.07; 27.05.19; 27.05.22.

- (210) **042391**  
 (220) 2018.04.27  
 (730) **BUSINESS-TV MEDIA S.R.L., societate comercială, MD**  
 Str. A. Pușkin nr. 60/1, ap.(of.) 6,  
 MD-2005, Chișinău, Republica Moldova  
 (540)

## SPARKLING

- (511) NCL(11-2018)  
 35 - publicitate; gestiunea afacerilor comerciale; administrare comercială; lucrări de birou;  
 41 - educație; instruire; divertisment; activități sportive și culturale;  
 42 - servicii științifice și tehnologice, precum și servicii de cercetare și de creație, referitoare la acestea; servicii de analiză și cercetare industrială; crearea și dezvoltarea hardware și software de calculator.

- (210) **042392**  
 (220) 2018.04.27  
 (730) **KRISTEV Simion, MD**  
 Str. Iu. Gagarin nr. 1, MD-5301,  
 Vulcănești, UTA Găgăuzia,  
 Republica Moldova

(540)



- (526) Elementele mărcii asupra cărora solicitantul declară că renunță la invocarea oricărui drept exclusiv: "Alc.12%", "vol.0,75L", "Fabricat în Moldova", cu excepția executării grafice deosebite.  
 (591) Culori revendicate: albastru, galben, gri, alb.  
 (511) NCL(11-2018)  
 33 - băuturi alcoolice (cu excepția berii).  
 (531) CFE(8) 03.07.07; 03.07.16; 05.07.10; 06.19.07; 06.19.09; 17.05.07; 17.05.25; 24.01.03; 24.01.05; 29.01.14.

- (210) **042393**  
 (220) 2018.04.27  
 (730) **TERMICAN Sergiu, MD**  
 Str. A. Pușkin nr. 47/1,  
 MD-2005, Chișinău, Republica Moldova  
 (540)

# Baumall

(511) NCL(11-2018)

- 01 - produse chimice pentru utilizare în industrie, științe, fotografie, agricultură, horticultură și silvicultură; rășini artificiale în stare brută, materiale plastice în stare brută; compoziții extincatoare și de prevenire a incendiilor; preparate pentru călirea și sudura metalelor; materiale pentru tăbăcirea pieilor de animale; adezivi pentru utilizare în industrie; chituri și alte paste de umplutură; compost, îngrășă-minte, fertilizanți; preparate biologice pentru utilizare în industrie și științe;
- 02 - vopsele, firnisuri, lacuri; substanțe de protecție contra ruginii și contra deteriorării lemnului; materiale colorante; coloranți; cerneluri pentru imprimare, marcare și gravare; rășini naturale în stare brută; metale sub formă de folie și pulbere utilizate în pictură, decorare, imprimare și artă;
- 03 - cosmetice și produse de toaletă nemedicinale; produse nemedicinale pentru îngrijirea dinților; articole de parfumerie, uleiuri esențiale; preparate pentru albit și alte substanțe pentru spălat; preparate pentru curățare, lustruire, degresare și șlefuire;
- 04 - uleiuri și grăsimi industriale; ceară; lubrifianți; produse pentru absorbția, umezirea și compactarea pulberilor; combustibili și substanțe pentru iluminat; lumânări și fitiluri pentru iluminat;
- 06 - metale comune și aliajele lor; minereuri; materiale metalice pentru edificare și construcții; construcții transportabile metalice; cabluri și fire metalice neelectrice; produse de feronerie metalică; containere metalice pentru depozitare sau transport; seifuri;
- 07 - mașini, mașini-unelte, scule cu acționare mecanică; motoare, cu excepția celor pentru vehiculele terestre; cuplaje și organe de transmisie, cu excepția celor pentru vehiculele terestre; instrumente agricole, altele decât cele acționate manual; incubatoare pentru ouă; mașini automate de vânzare;
- 08 - scule și instrumente acționate manual; cuțite, furculițe și linguri; arme albe, cu excepția armelor de foc; aparate de ras;
- 09 - aparate și instrumente științifice, nautice, geodezice, fotografice, cinematografice, optice, de cântărire, de măsurare, de semnalizare, de control (verificare), de siguranță (salvare) și didactice; aparate și instrumente pentru conducerea, distribuirea, transformarea, acumularea, reglarea sau comanda cu-  
rentului electric; aparate pentru înregistrarea, transmiterea, reproducerea sunetului sau imaginilor; suporturi de înregistrare magnetice, discuri acustice; compact-discuri, DVD-uri și alte suporturi digitale de înregistrare; mecanisme pentru aparate cu preplată; mașini înregistratoare de încasat, mașini de calcul, echipament de prelucrare a datelor, calculatoare; software de calculatoare; ex-tinctoare;
- 11 - aparate de iluminat, de încălzit, de producere a vaporilor, de gătit, de refrigerare, de uscare, de ventilare, de distribuire a apei și instalații sanitare;
- 12 - vehicule; aparate de locomotie terestră, aeriană sau navală; inclusiv cărucioare pentru copii;
- 17 - cauciuc, gutapercă, gumă, azbest, mică și înlocuitori ai acestora neprelucrate și semiprelucrate; materiale plastice și rășini extrudate destinate utilizării în producție; materiale de călăfătuire, etanșare și izolare; conducte, tuburi și furtunuri flexibile nemetalice;
- 19 - materiale de construcție nemetalice; conducte rigide nemetalice pentru construcție; asfalt, smoală și bitum; construcții transportabile nemetalice; monumente nemetalice;
- 20 - mobilier, oglinzi, rame; containere nemetalice pentru depozitare sau transport; oase, coarne, fanoane de balenă sau sidex prelucrate sau semiprelucrate; scoici; spumă de mare; chihlimbar galben; saltele de dormit, saltele;
- 21 - ustensile și recipiente de menaj sau de bucătărie; vase de bucătărie și articole de masă, cu excepția cuțitelor, furculițelor și lingurilor; piepteni și bureți; perii, cu excepția pensulelor; materiale pentru perii; articole pentru curățare; sticlă brută sau semiprelucrată, cu excepția sticlei de construcție; articole de sticlă, articole de porțelan și faianță;
- 24 - textile și înlocuitori de textile; lenjerie de uz casnic; draperii din materiale textile sau plastice; inclusiv perne, pături și cuverturi;
- 28 - jocuri, jucării și articole pentru joacă; aparate pentru jocuri video; articole de gimnastică și sport; decorațiuni (ornamente) pentru pomul de Crăciun;
- 35 - publicitate; gestiunea afacerilor comerciale; administrare comercială; lucrări de birou;
- 37 - construcții; reparații; servicii de instalare;
- 38 - telecomunicații;
- 41 - educație; instruire; divertisment; activități sportive și culturale;



42 - servicii științifice și tehnologice, precum și servicii de cercetare și de creație, referitoare la acestea; servicii de analiză și cercetare industrială; crearea și dezvoltarea hardware și software de calculator.

(210) **042394**

(220) 2018.04.27

(730) **PORADĂ Veaceslav, MD**

Str. Unirii Principatelor nr. 1, ap. 80,  
MD-2064, Chișinău, Republica Moldova

(540)

CARBEDCOMPANY™

**CBC** *fall asleep without whims*

(511) NCL(11-2018)

20 - mobilier, oglinzi, rame; containere nemetalice pentru depozitare sau transport; oase, coarne, fanoane de balenă sau sifid prelucrate sau semiprelucrate; scoici; spumă de mare; chihlimbar galben;

24 - textile și înlocuitori de textile; lenjerie de uz casnic; draperii din materiale textile sau plastice;

35 - publicitate; gestiunea afacerilor comerciale; administrare comercială; lucrări de birou.

(531) CFE(8) 27.05.22.

(210) **042395**

(220) 2018.05.04

(730) **CARDIAX-PLUS S.R.L., MD**

Str. Valea Bâcului nr. 5/3,  
MD-2002, Chișinău, Republica Moldova

(540)

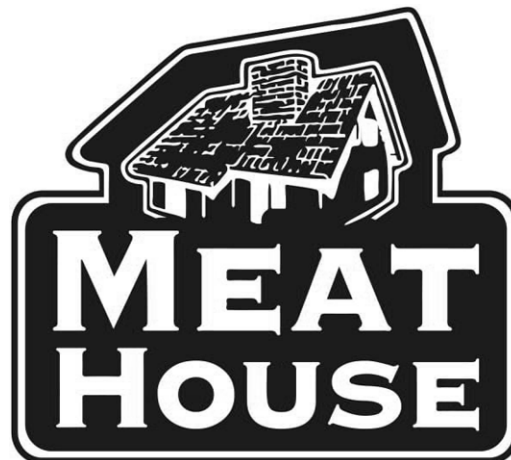

(511) NCL(11-2018)

29 - carne, pește, păsări și vânat; extracte din carne; fructe și legume conservate, congelate, uscate și fierte; jeleurii, dulceturi, compoturi, ouă, lapte și produse lactate; uleiuri și grăsimi de uz alimentar;

35 - publicitate; gestiunea afacerilor comerciale; administrare comercială; lucrări de birou.

(531) CFE(8) 07.01.09; 07.01.11; 26.04.16; 27.05.24.

(210) **042396**

(220) 2018.05.02

(730) **DÎȘLIUC Iurii, MD**

Str. Valea Crucii nr. 6, ap. 110,  
MD-2072, Chișinău, Republica Moldova

(540)

**FANCY**

(511) NCL(11-2018)

03 - cosmetice și produse de toaletă nemedicinale; produse nemedicinale pentru îngrijirea dinților; articole de parfumerie, uleiuri esențiale; preparate pentru albit și alte substanțe pentru spălat; preparate pentru curățare, lustruire, degresare și șlefuire;

35 - publicitate; gestiunea afacerilor comerciale; administrare comercială; lucrări de birou.

(210) **042399**  
 (220) 2018.05.03  
 (730) **BODAȘCO Oleg, MD**  
 Bd. Decebal nr. 76, bloc 3, ap. 8,  
 MD-2038, Chișinău, Republica Moldova  
 (540)

## BUNĂȚĂȚI LA CUPTOR

(511) NCL(11-2018)  
 29 - carne, pește, păsări și vânat; extracte din carne; fructe și legume conservate, congelate, uscate și fierte; jeleurii, dulcețuri, compoturi, ouă, lapte și produse lactate; uleiuri și grăsimi de uz alimentară;  
 35 - publicitate; gestiunea afacerilor comerciale; administrare comercială; lucrări de birou.

(210) **042400**  
 (220) 2018.04.26  
 (730) **CUZNETOV Iurie, MD**  
 Str. A. Șciusev nr. 17, ap. 6,  
 MD-2001, Chișinău, Republica Moldova  
 (540)

## ЧЕСТНЫЙ ПЕКАРЬ

(511) NCL(11-2018)  
 30 - cafea, ceai, cacao și înlocuitori de cafea; orez, tapioca și sago; făină și preparate din cereale; pâine, produse de patiserie și cofetărie; înghețată comestibilă; zahăr, miere, sirop de melasă; drojdie, praf de copt; sare; muștar; oțet, sosuri (condimente); mirodenii; gheață (apă înghețată);  
 35 - publicitate; gestiunea afacerilor comerciale; administrare comercială; lucrări de birou.  
 (531) CFE(8) 28.05.00.

(210) **042402**  
 (220) 2018.05.03  
 (730) **BUCURIA PENTRU TOȚI S.R.L.,  
 întreprindere mixtă, MD**  
 Str. Mesager nr. 5, bloc 2,  
 MD-2069, Chișinău, Republica Moldova  
 (540)

## IMPULSE

(511) NCL(11-2018)  
 30 - cafea, ceai, cacao și înlocuitori de cafea; orez, tapioca și sago; făină și preparate din cereale; pâine, produse de patiserie și cofetărie; înghețată comestibilă; zahăr, miere, sirop de melasă; drojdie, praf de copt; sare; muștar; oțet, sosuri (condimente); mirodenii; gheață (apă înghețată);  
 35 - publicitate; gestiunea afacerilor comerciale; administrare comercială; lucrări de birou.

(210) **042403**  
 (220) 2018.05.03  
 (730) **BUCURIA PENTRU TOȚI S.R.L.,  
 întreprindere mixtă, MD**  
 Str. Mesager nr. 5, bloc 2,  
 MD-2069, Chișinău, Republica Moldova  
 (540)

## STRIKE

(511) NCL(11-2018)  
 30 - cafea, ceai, cacao și înlocuitori de cafea; orez, tapioca și sago; făină și preparate din cereale; pâine, produse de patiserie și cofetărie; înghețată comestibilă; zahăr, miere, sirop de melasă; drojdie, praf de copt; sare; muștar; oțet, sosuri (condimente); mirodenii; gheață (apă înghețată);  
 35 - publicitate; gestiunea afacerilor comerciale; administrare comercială; lucrări de birou.

(210) **042404**  
 (220) 2018.05.03  
 (730) **BUCURIA PENTRU TOȚI S.R.L.,**  
**întreprindere mixtă, MD**  
 Str. Mesager nr. 5, bloc 2,  
 MD-2069, Chișinău, Republica Moldova  
 (540)

## STEJĂREL

(511) NCL(11-2018)  
 30 - cafea, ceai, cacao și înlocuitori de cafea;  
 orez, tapioca și sago; făină și preparate din  
 cereale; pâine, produse de patiserie și cofe-  
 tărie; înghețată comestibilă; zahăr, miere,  
 sirop de melasă; drojdie, praf de copt; sare;  
 muștar; oțet, sosuri (condimente); mirodenii;  
 gheață (apă înghețată);  
 35 - publicitate; gestiunea afacerilor comerciale;  
 administrare comercială; lucrări de birou.

(210) **042406**  
 (220) 2018.05.03  
 (730) **VOXTROI GROUP S.R.L., MD**  
 Bd. Decebal nr. 59, ap. (of.) 50,  
 MD-2032, Chișinău, Republica Moldova  
 (540)



(511) NCL(11-2018)  
 35 - publicitate; gestiunea afacerilor comerciale;  
 administrare comercială; lucrări de birou;  
 39 - transport; ambalarea și depozitarea mărfuri-  
 lor; organizarea de călătorii;  
 41 - educație; instruire; divertisment; activități  
 sportive și culturale.  
 (531) CFE(8) 01.03.01; 01.03.13; 27.05.01.

(210) **042410**  
 (220) 2018.04.24  
 (730) **ARIF FRANCK CHARLES, AE**  
 Dubai, Grand Hyatt Res-1007,  
 Emiratele Arabe Unite  
 (540)



(511) NCL(11-2018)  
 30 - produse de patiserie și cofetărie; înghețată;  
 zahăr, miere, sirop de melasă.  
 (531) CFE(8) 01.15.11; 03.04.02; 06.01.02; 26.01.18;  
 26.01.20; 27.05.10.

(210) **042413**  
 (220) 2018.05.04  
 (730) **SONIC Nelia, MD**  
 Str. Vlaicu Pîrcălab nr. 35, ap. 6,  
 MD-2009, Chișinău, Republica Moldova  
 (540)

## MASACCIO LION GRI

(511) NCL(11-2018)  
 33 - băuturi alcoolice (cu excepția berii).

(210) **042414**  
 (220) 2018.05.04  
 (730) **SONIC Nelia, MD**  
 Str. Vlaicu Pîrcălab nr. 35, ap. 6,  
 MD-2009, Chişinău, Republica Moldova  
 (540)

## SILVER LION

(511) NCL(11-2018)  
 33 - băuturi alcoolice (cu excepția berii).

---

(210) **042417**  
 (220) 2018.05.04  
 (730) **SONIC Nelia, MD**  
 Str. Vlaicu Pîrcălab nr. 35, ap. 6,  
 MD-2009, Chişinău, Republica Moldova  
 (540)

## GOLDEN LION

(511) NCL(11-2018)  
 33 - băuturi alcoolice (cu excepția berii).

---

(210) **042415**  
 (220) 2018.05.04  
 (730) **SONIC Nelia, MD**  
 Str. Vlaicu Pîrcălab nr. 35, ap. 6,  
 MD-2009, Chişinău, Republica Moldova  
 (540)

## CASA DE LEO

(511) NCL(11-2018)  
 33 - băuturi alcoolice (cu excepția berii).

---

(210) **042418**  
 (220) 2018.05.04  
 (730) **SONIC Nelia, MD**  
 Str. Vlaicu Pîrcălab nr. 35, ap. 6,  
 MD-2009, Chişinău, Republica Moldova  
 (540)

## LION DYNASTY

(511) NCL(11-2018)  
 33 - băuturi alcoolice (cu excepția berii).

---

(210) **042416**  
 (220) 2018.05.04  
 (730) **SONIC Nelia, MD**  
 Str. Vlaicu Pîrcălab nr. 35, ap. 6,  
 MD-2009, Chişinău, Republica Moldova  
 (540)

## VINO GRANDE LION GRI

(511) NCL(11-2018)  
 33 - băuturi alcoolice (cu excepția berii).

---

(210) **042419**  
 (220) 2018.05.06  
 (730) **GORBAN Corina, MD**  
 Str. Independenței nr. 44, ap. 12,  
 MD-2072, Chişinău, Republica Moldova  
 (540)

## SILIVENTOL

(511) NCL(11-2018)  
 01 - produse chimice pentru utilizare în industrie, științe, fotografie, agricultură, horticultură și silvicultură; rășini artificiale în stare brută, materiale plastice în stare brută; compoziții extinctoare și de prevenire a incendiilor; preparate pentru călirea și sudura metalelor; materiale pentru tăbăcirea pieilor de animale; adezivi pentru utilizare în industrie; chituri și alte paste de umplutură; compost, îngrășă-minte, fertilizanți; preparate biologice pentru utilizare în industrie și științe;

- 05 - produse farmaceutice, medicale și de uz veterinar; produse igienice de uz medical; substanțe și alimente dietetice de uz medical sau veterinar, alimente pentru sugari; suplimente dietetice pentru oameni și animale; plasturi, materiale pentru pansamente; materiale pentru plombarea dinților, ceară dentară; dezinfectante; produse pentru distrugerea animalelor dăunătoare; fungicide, erbicide;
- 35 - publicitate; gestiunea afacerilor comerciale; administrare comercială; lucrări de birou;
- 44 - servicii medicale; servicii veterinare; servicii de igienă și de îngrijire a frumuseții pentru oameni sau animale; servicii de agricultură, horticultură și silvicultură.

---

(210) **042420**

(220) 2018.05.06

(730) **GORBAN Corina, MD**

Str. Independenței nr. 44, ap. 12,  
MD-2072, Chișinău, Republica Moldova

(540)



(511) NCL(11-2018)

- 01 - produse chimice pentru utilizare în industrie, științe, fotografie, agricultură, horticultură și silvicultură; rășini artificiale în stare brută, materiale plastice în stare brută; compoziții extincătoare și de prevenire a incendiilor; preparate pentru călirea și sudura metalelor; materiale pentru tăbăcirea pieilor de animale; adezivi pentru utilizare în industrie; chituri și alte paste de umplutură; compost, îngrășămintă, fertilizanți; preparate biologice pentru utilizare în industrie și științe;

- 05 - produse farmaceutice, medicale și de uz veterinar; produse igienice de uz medical; substanțe și alimente dietetice de uz medical sau veterinar, alimente pentru sugari; suplimente dietetice pentru oameni și animale; plasturi, materiale pentru pansamente; materiale pentru plombarea dinților, ceară dentară; dezinfectante; produse pentru distrugerea animalelor dăunătoare; fungicide, erbicide;
- 35 - publicitate; gestiunea afacerilor comerciale; administrare comercială; lucrări de birou;
- 44 - servicii medicale; servicii veterinare; servicii de igienă și de îngrijire a frumuseții pentru oameni sau animale; servicii de agricultură, horticultură și silvicultură.

(531) CFE(8) 05.03.13; 05.03.20; 05.13.25; 25.01.25; 26.01.24; 27.05.08.

---

(210) **042421**

(220) 2018.05.06

(730) **GORBAN Corina, MD**

Str. Independenței nr. 44, ap. 12,  
MD-2072, Chișinău, Republica Moldova

(540)

## EMULSOL

(511) NCL(11-2018)

- 01 - produse chimice pentru utilizare în industrie, științe, fotografie, agricultură, horticultură și silvicultură; rășini artificiale în stare brută, materiale plastice în stare brută; compoziții extincătoare și de prevenire a incendiilor; preparate pentru călirea și sudura metalelor; materiale pentru tăbăcirea pieilor de animale; adezivi pentru utilizare în industrie; chituri și alte paste de umplutură; compost, îngrășămintă, fertilizanți; preparate biologice pentru utilizare în industrie și științe;
- 05 - produse farmaceutice, medicale și de uz veterinar; produse igienice de uz medical; substanțe și alimente dietetice de uz medical sau veterinar, alimente pentru sugari; suplimente dietetice pentru oameni și animale; plasturi, materiale pentru pansamente; materiale pentru plombarea dinților, ceară dentară; dezinfectante; produse pentru distrugerea animalelor dăunătoare; fungicide, erbicide;
- 35 - publicitate; gestiunea afacerilor comerciale; administrare comercială; lucrări de birou;

44 - servicii medicale; servicii veterinare; servicii de igienă și de îngrijire a frumuseții pentru oameni sau animale; servicii de agricultură, horticultură și silvicultură.

(210) **042422**  
 (220) 2018.05.03  
 (730) **MAOL INVESTMENT S.R.L., MD**  
 Bd. Traian nr. 5, ap. (of.) 131,  
 MD-2060, Chișinău, Republica Moldova  
 (540)

## OASIS

(511) NCL(11-2018)  
 37 - construcții; reparații; servicii de instalare.

(210) **042424**  
 (220) 2018.04.25  
 (730) **CEMA S.A., societate mixtă moldo-ceho-americană, MD**  
 Str. Costiujeni nr. 16,  
 MD-2019, Chișinău, Republica Moldova  
 (540)



(511) NCL(11-2018)  
 32 - bere; ape minerale și gazoase și alte băuturi nealcoolice; băuturi din fructe și sucuri de fructe; siropuri și alte preparate pentru fabricarea băuturilor;  
 33 - băuturi alcoolice (cu excepția berii).  
 (531) CFE(8) 26.01.02; 26.01.05; 26.01.18; 27.01.01; 27.01.07; 27.05.19.

(210) **042425**  
 (220) 2018.05.07  
 (730) **EFES VITANTA MOLDOVA BREWERY S.A., întreprindere mixtă, MD**  
 Str. Uzinelor nr. 167,  
 MD-2023, Chișinău, Republica Moldova  
 (540)

## MEREU ÎNTRE PRIETENI

(511) NCL(11-2018)  
 32 - bere; ape minerale și gazoase și alte băuturi nealcoolice; băuturi din fructe și sucuri de fructe; siropuri și alte preparate pentru fabricarea băuturilor.

(210) **042426**  
 (220) 2018.05.08  
 (730) **FRANZELUȚA S.A., combinat de panificație din Chișinău, MD**  
 Str. Sarmizegetusa nr. 30,  
 MD-2032, Chișinău, Republica Moldova  
 (540)

## PÂINE RUSTICĂ PAVÉ

(511) NCL(11-2018)  
 30 - cafea, ceai, cacao și înlocuitori de cafea; orez, tapioca și sago; făină și preparate din cereale; pâine, produse de patiserie și cofetărie; înghețată comestibilă; zahăr, miere, sirop de melasă; drojdie, praf de copt; sare; muștar; oțet, sosuri (condimente); mirodenii; gheață (apă înghețată).

(210) **042427**  
 (220) 2018.05.08  
 (730) **Gilead Sciences Ireland UC, IE**  
 IDA Business and Technology Park,  
 Carrigtohill, Co. Cork, Irlanda  
 (540)

(511) NCL(11-2018)  
 12 - vehicule; aparate de locomoție terestră, aeriană sau navală;  
 35 - publicitate; gestiunea afacerilor comerciale; administrare comercială; lucrări de birou;  
 37 - construcții; reparații; servicii de instalare.

## БИКТАРВИ

(511) NCL(11-2018)  
 05 - preparate farmaceutice.  
 (531) CFE(8) 28.05.00.

(210) **042432**  
 (220) 2018.05.07  
 (730) **ANGRO S.L. S.R.L., MD**  
 Str. Costiujeni nr. 3/2, ap.(of.) 764, MD-2011,  
 Codru, Chișinău, Republica Moldova  
 (540)

(210) **042430**  
 (220) 2018.05.03  
 (730) **MOTRICALA Petru, MD**  
 Str. Lipcani nr. 9,  
 MD-2051, Chișinău, Republica Moldova  
 (540)

## Dastool

(511) NCL(11-2018)  
 07 - mașini, mașini-unelte, scule cu acționare mecanică; motoare, cu excepția celor pentru vehiculele terestre; cuplaje și organe de transmisie, cu excepția celor pentru vehiculele terestre; instrumente agricole, altele decât cele acționate manual; incubatoare pentru ouă; mașini automate de vânzare;  
 08 - scule și instrumente acționate manual; cuțite, furculițe și linguri; arme albe, cu excepția armelor de foc; aparate de ras.



**unicorn**

(210) **042431**  
 (220) 2018.05.03  
 (730) **TATIANA-ȚURCANU S.R.L., MD**  
 Str. Alexandru cel Bun nr. 54,  
 MD-6801, Ialoveni, Republica Moldova  
 (540)

(511) NCL(11-2018)  
 08 - scule și instrumente acționate manual; cuțite, furculițe și linguri; arme albe, cu excepția armelor de foc; aparate de ras;  
 11 - aparate de iluminat, de încălzit, de producere a vaporilor, de gătit, de refrigerare, de uscare, de ventilare, de distribuire a apei și instalații sanitare;  
 20 - mobilier, oglinzi, rame; containere nemetalice pentru depozitare sau transport; oase, coarne, fanoane de balenă sau sidef prelucrate sau semiprelucrate; scoici; spumă de mare; chihlimbar galben;

## AutoZone

- 21 - ustensile și recipiente de menaj sau de bucătărie; vase de bucătărie și articole de masă, cu excepția cuțitelor, furculițelor și lingurilor; piepteni și bureți; perii, cu excepția pensulelor; materiale pentru perii; articole pentru curățare; sticlă brută sau semiprelucrată, cu excepția sticlei de construcție; articole de sticlă, articole de porțelan și faianță;
- 35 - publicitate; gestiunea afacerilor comerciale; administrare comercială; lucrări de birou.
- (531) CFE(8) 04.03.09; 04.03.19; 27.05.01.

- (210) **042434**  
 (220) 2018.05.09  
 (730) **TOBACCO HOUSE S.R.L., MD**  
 Str-la Studenților nr. 2/4,  
 MD-2020, Chișinău, Republica Moldova
- (540)



- (511) NCL(11-2018)  
 34 - tutun; articole pentru fumători; chibrituri.
- (531) CFE(8) 27.05.13.

- (210) **042435**  
 (220) 2018.05.09  
 (730) **TOBACCO HOUSE S.R.L., MD**  
 Str-la Studenților nr. 2/4,  
 MD-2020, Chișinău, Republica Moldova
- (540)



- (511) NCL(11-2018)  
 34 - tutun; articole pentru fumători; chibrituri;  
 35 - publicitate; gestiunea afacerilor comerciale; administrare comercială; lucrări de birou.
- (531) CFE(8) 28.05.00.

- (210) **042436**  
 (220) 2018.05.09  
 (730) **NUCAGROGRUP S.R.L.,**  
**societate comercială, MD**  
 Str-la Studenților nr. 2/4,  
 MD-2020, Chișinău, Republica Moldova
- (540)



- (591) Culori revendicate: roșu, negru.
- (511) NCL(11-2018)  
 06 - metale comune și aliajele lor; minereuri; materiale metalice pentru edificare și construcții; construcții transportabile metalice; cabluri și fire metalice neelectrice; produse de feronerie metalică; containere metalice pentru depozitare sau transport; seifuri;
- 19 - materiale de construcție nemetalice; conducte rigide nemetalice pentru construcție; asfalt, smoală și bitum; construcții transportabile nemetalice; monumente nemetalice;
- 20 - mobilier, oglinzi, rame; containere nemetalice pentru depozitare sau transport; oase, coarne, fanoane de balenă sau sidef prelucrate sau semiprelucrate; scoici; spumă de mare; chihlimbar galben;
- 35 - publicitate; gestiunea afacerilor comerciale; administrare comercială; lucrări de birou;
- 40 - prelucrarea materialelor.
- (531) CFE(8) 26.04.02; 26.04.18; 27.05.22; 29.01.12.



(210) **042438**  
 (220) 2018.05.10  
 (730) **IMCOMVIL GRUP S.R.L.,**  
**societate comercială, MD**  
 Str. Maria Drăgan nr. 19,  
 MD-2044, Chișinău, Republica Moldova  
 (540)



(591) Culori revendicate: alb, roșu, galben, negru, gri.  
 (511) NCL(11-2018)  
 30 - cafea, ceai, cacao și înlocuitori de cafea; orez, tapioca și sago; făină și preparate din cereale; pâine, produse de patiserie și cofetărie; înghețată comestibilă; zahăr, miere, sirop de melasă; drojdie, praf de copt; sare; muștar; oțet, sosuri (condimente); mirodenii; gheață (apă înghețată).  
 (531) CFE(8) 01.15.03; 01.15.23; 05.07.06; 24.17.04; 27.05.03; 27.05.08; 29.01.15.

(210) **042439**  
 (220) 2018.05.10  
 (730) **TODOROV Sergiu, MD**  
 Str. Feroviarilor nr. 13, ap. 1, MD-2055,  
 Vatra, Chișinău, Republica Moldova

(540)



(511) NCL(11-2018)  
 35 - publicitate; gestiunea afacerilor comerciale; administrare comercială; lucrări de birou;  
 39 - transport; ambalarea și depozitarea mărfurilor; organizarea de călătorii;  
 41 - educație; instruire; divertisment; activități sportive și culturale;  
 43 - servicii de alimentație publică; servicii de cazare temporară.  
 (531) CFE(8) 01.01.02; 01.01.09; 01.01.14; 01.01.15; 27.05.11.

(210) **042440**  
 (220) 2018.05.10  
 (730) **SOLEI-TURISM S.R.L., MD**  
 Bd. Constantin Negruzzi nr. 5, ap. (of.) 89,  
 MD-2001, Chișinău, Republica Moldova  
 (540)

**ENJOY**  
**MOLDOVA**  
 B Y S O L E I T O U R I S M

- (511) NCL(11-2018)  
 35 - publicitate; gestiunea afacerilor comerciale; administrare comercială; lucrări de birou;  
 39 - transport; ambalarea și depozitarea mărfurilor; organizarea de călătorii;  
 41 - educație; instruire; divertisment; activități sportive și culturale;  
 43 - servicii de alimentație publică; servicii de cazare temporară.

- (210) **042441**  
 (220) 2018.05.07  
 (730) **GOGU Marin, MD**  
 Str. Trei Fântâni nr. 4,  
 MD-4301, Căușeni, Republica Moldova  
 (540)

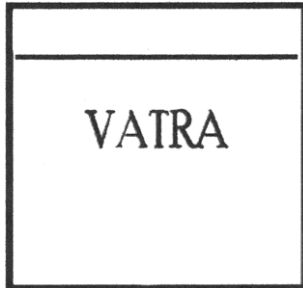

- (511) NCL(11-2018)  
 34 - tutun; articole pentru fumători; chibrituri.  
 (531) CFE(8) 26.04.01; 26.04.18; 26.11.01; 27.05.01.

- (210) **042442**  
 (220) 2018.05.11  
 (730) **BUCURIA PENTRU TOȚI S.R.L.,  
 întreprindere mixtă, MD**  
 Str. Mesager nr. 5, bloc 2,  
 MD-2069, Chișinău, Republica Moldova  
 (540)

## ALEO

- (511) NCL(11-2018)  
 32 - bere; ape minerale și gazoase și alte băuturi nealcoolice; băuturi din fructe și sucuri de fructe; siropuri și alte preparate pentru fabricarea băuturilor;

- 35 - publicitate; gestiunea afacerilor comerciale; administrare comercială; lucrări de birou.

- (210) **042444**  
 (220) 2018.05.11  
 (730) **TEHNOFIT GRUP S.R.L., MD**  
 Str. A. Donici nr. 54, MD-2003,  
 Durlești, Chișinău, Republica Moldova  
 (540)



- (511) NCL(11-2018)  
 41 - educație; instruire; divertisment; activități sportive și culturale.  
 (531) CFE(8) 26.01.18; 26.13.25; 27.01.06; 27.05.10; 27.05.19.

- (210) **042446**  
 (220) 2018.05.11  
 (730) **BLACK MONARCH S.R.L., MD**  
 Str. Ginta Latină nr. 7, ap. (of.) 184,  
 MD-2044, Chișinău, Republica Moldova  
 (540)

## MONARCH

- (511) NCL(11-2018)  
 03 - cosmetice și produse de toaletă nemedicinale; produse nemedicinale pentru îngrijirea dinților; articole de parfumerie, uleiuri esențiale; preparate pentru albit și alte substanțe pentru spălat; preparate pentru curățare, lustruire, degresare și șlefuire;  
 04 - uleiuri și grăsimi industriale; ceară; lubrifianți; produse pentru absorbția, umezirea și compactarea pulberilor; combustibili și substanțe pentru iluminat; lumânări și fitiluri pentru iluminat;  
 35 - publicitate; gestiunea afacerilor comerciale; administrare comercială; lucrări de birou.

(210) **042447**  
 (220) 2018.05.11  
 (730) **G. & G. S.r.l., IT**  
 Via C.A. Pizzardi 50-40138 Bologna, Italia  
 (540)

## G4

(511) NCL(11-2018)  
 18 - cufere, geamantane, valize, genți de călătorie; genți mici de voiaj (pentru sejururi scurte); traiste; genți de umăr; poșete; genți de seară; genți de plajă; borsete; genți pentru gimnastică; genți sportive; serviete pentru școlari; genți pentru cărți; rucsacuri; ghiozdane; ranițe; mape pentru documente; serviete; portofele; pungii; portofele pentru cărți de credit; suporturi pentru cărți de vizită; portchei din piele; umbrele; bastoane; articole de harnașament și șelărie, bice; îmbrăcăminte pentru animale; piei de animale; blănuri;  
 25 - articole de îmbrăcăminte; haine de stradă; articole de îmbrăcăminte pentru sport; tricouri (îmbrăcăminte); lenjerie de corp; îmbrăcăminte de noapte; costume de plajă; cravate; tricotate; eșarfe; mănuși (articole de îmbrăcăminte); curele; încălțăminte, articole pentru acoperirea capului.

(210) **042448**  
 (220) 2018.05.11  
 (730) **G. & G. S.r.l., IT**  
 Via C.A. Pizzardi 50-40138 Bologna, Italia  
 (540)

## G9

(511) NCL(11-2018)  
 18 - cufere, geamantane, valize, genți de călătorie; genți mici de voiaj (pentru sejururi scurte); traiste; genți de umăr; poșete; genți de seară; genți de plajă; borsete; genți pentru gimnastică; genți sportive; serviete pentru școlari; genți pentru cărți; rucsacuri; ghiozdane; ranițe; mape pentru documente; serviete; portofele; pungii; portofele pentru cărți de

credit; suporturi pentru cărți de vizită; portchei din piele; umbrele; bastoane; articole de harnașament și șelărie, bice; îmbrăcăminte pentru animale; piei de animale; blănuri;

25 - articole de îmbrăcăminte; haine de stradă; articole de îmbrăcăminte pentru sport; tricouri (îmbrăcăminte); lenjerie de corp; îmbrăcăminte de noapte; costume de plajă; cravate; tricotate; eșarfe; mănuși (articole de îmbrăcăminte); curele; încălțăminte, articole pentru acoperirea capului.

(210) **042449**  
 (220) 2018.05.11  
 (730) **G. & G. S.r.l., IT**  
 Via C.A. Pizzardi 50-40138 Bologna, Italia  
 (540)

## G10

(511) NCL(11-2018)  
 18 - cufere, geamantane, valize, genți de călătorie; genți mici de voiaj (pentru sejururi scurte); traiste; genți de umăr; poșete; genți de seară; genți de plajă; borsete; genți pentru gimnastică; genți sportive; serviete pentru școlari; genți pentru cărți; rucsacuri; ghiozdane; ranițe; mape pentru documente; serviete; portofele; pungii; portofele pentru cărți de credit; suporturi pentru cărți de vizită; portchei din piele; umbrele; bastoane; articole de harnașament și șelărie, bice; îmbrăcăminte pentru animale; piei de animale; blănuri;  
 25 - articole de îmbrăcăminte; haine de stradă; articole de îmbrăcăminte pentru sport; tricouri (îmbrăcăminte); lenjerie de corp; îmbrăcăminte de noapte; costume de plajă; cravate; tricotate; eșarfe; mănuși (articole de îmbrăcăminte); curele; încălțăminte, articole pentru acoperirea capului.

(210) **042450**  
 (220) 2018.05.16  
 (730) **EPIDAVR S.R.L., firmă, MD**  
 Str. Uzinelor nr. 143,  
 MD-2023, Chișinău, Republica Moldova

(540)



(591) Culori revendicate: portocaliu.

(511) NCL(11-2018)

07 - mașini, mașini-unelte, scule cu acționare mecanică; motoare, cu excepția celor pentru vehiculele terestre; cuplaje și organe de transmisie, cu excepția celor pentru vehiculele terestre; instrumente agricole, altele decât cele acționate manual; incubatoare pentru ouă; mașini automate de vânzare;

12 - vehicule; aparate de locomotie terestră, aeriană sau navală;

35 - publicitate; gestiunea afacerilor comerciale; administrare comercială; lucrări de birou.

(531) CFE(8) 27.05.17; 29.01.01.

(210) **042451**

(220) 2018.05.08

(730) **TURCAN Oleg, MD**

Str. Alba Iulia nr. 184, bloc 4, ap. 14,  
MD-2071, Chișinău, Republica Moldova

(540)

## CASHEWELL

(511) NCL(11-2018)

29 - carne, pește, păsări și vânat; extracte din carne; fructe și legume conservate, congelate, uscate și fierte; jeleurii, dulcețuri, compoturi, ouă, lapte și produse lactate; uleiuri și grăsimi de uz alimentar, înlocuitori de produse lactate fabricate cu proteine vegetale, concentrat de proteine vegetale, proteine de origine vegetală, lichide, pastă sau pulbere;

32 - bere; ape minerale și gazoase și alte băuturi nealcoolice; băuturi din fructe și sucuri de fructe; siropuri și alte preparate pentru fabricarea băuturilor, băuturi nealcoolice fabricate cu proteine vegetale din fructe și legume.

(210) **042453**

(220) 2018.05.11

(730) **Акционерное общество Firma "Avgust", RU**

ul. Tsentralinaia, d. 20 A, g. Cernogolovka  
142432, Moskovskaia oblasti,  
Federația Rusă

(540)

## Балий

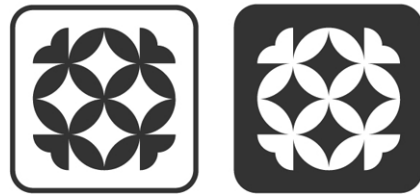

(511) NCL(11-2018)

01 - substanțe active de suprafață, inclusiv adjuvanți; substanțe pentru protecția florilor de ofilire; substanțe pentru conservarea semințelor; defolianți; aditivi chimici pentru fungicide; aditivi chimici pentru erbicide; mastic pentru umplerea cavitațiilor arborilor (silvicultură); preparate pentru reglarea creșterii plantelor; preparate pe bază de oligoelemente pentru plante; produse chimice pentru protecția contra manei viței-de-vie; produse chimice pentru protecția contra bolilor viței-de-vie; produse chimice pentru protecția contra mării cerealelor; produse chimice pentru uz științific; produse care împiedică germinarea semințelor culturilor de legume; îngrășămintă; îngrășămintă pentru agricultură; produse chimice pentru uz în pomicultură și legumicultură; produse chimice pentru uz agricol; produse chimice pentru îngrășarea solului; emulgatori;

05 - acaricide; algicide; bactericide; biocide; hârtie cu impregnare specială contra moliiilor; erbicide; insecticide, inclusiv nematocide; pesticide; produse pentru distrugerea animalelor dăunătoare, inclusiv moluscocide; produse pentru distrugerea ierburilor dăunătoare, inclusiv desicanți și defolianți; produse pentru combaterea ciupercii de putregai uscat; produse pentru distrugerea larvelor de insecte; produse de omorât muște; produse pentru distrugerea șoarecilor, inclusiv rodenticide; produse pentru distrugerea moluștelor terestre; preparate pentru distrugerea parazi-

ților; produse chimice pentru tratarea cerealelor, afectate de mălură; produse chimice pentru tratarea viței-de-vie afectate; produse chimice pentru tratarea manei; produse pentru tratamentul filoxerei; repelente; produse pentru distrugerea paraziților; fungicide.

(531) CFE(8) 05.05.20; 25.01.13; 25.07.02; 25.12.25; 26.04.04; 26.04.16; 28.05.00.

(210) **042454**

(220) 2018.05.11

(730) **Akționerhoe obșcestvo Firma "Avgust", RU**

ul. Tsentralinaia, d. 20 A, g. Cernogolovka 142432, Moskovskaia oblasti, Federația Rusă

(540)

# Хет-трик

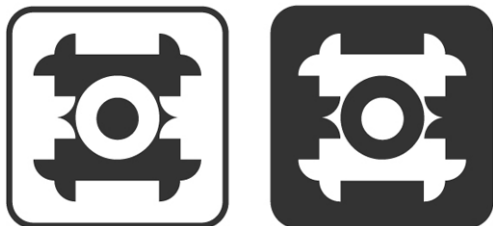

(511) NCL(11-2018)

01 - substanțe active de suprafață, inclusiv adjuvanți; substanțe pentru protecția florilor de ofilire; substanțe pentru conservarea semințelor; defolianți; aditivi chimici pentru fungicide; aditivi chimici pentru erbicide; mastic pentru umplerea cavităților arborilor (silvicultură); preparate pentru reglarea creșterii plantelor; preparate pe bază de oligoelemente pentru plante; produse chimice pentru protecția contra manei viței-de-vie; produse chimice pentru protecția contra bolilor viței-de-vie; produse chimice pentru protecția contra mălurii cerealelor; produse chimice pentru uz științific; produse care împiedică germinarea semințelor culturilor de legume; îngrășăminte; îngrășăminte pentru agricultură; produse chimice pentru uz în pomicultură și legumicultură; produse chimice pentru uz agricol; produse chimice pentru îngrășarea solului; emulgatori;

05 - acaricide; algicide; bactericide; biocide; hârtie cu impregnare specială contra moliiilor; erbicide; insecticide, inclusiv nematocide; pesticide; produse pentru distrugerea animalelor dăunătoare, inclusiv moluscocide; produse pentru distrugerea ierburilor dăunătoare, inclusiv desicanți și defolianți; produse pentru combaterea ciupercii de putregai uscat; produse pentru distrugerea larvelor de insecte; produse de omorât muște; produse pentru distrugerea șoarecilor, inclusiv rodenticide; produse pentru distrugerea moluștelor terestre; preparate pentru distrugerea paraziților; produse chimice pentru tratarea cerealelor, afectate de mălură; produse chimice pentru tratarea viței-de-vie afectate; produse chimice pentru tratarea manei; produse pentru tratamentul filoxerei; repelente; produse pentru distrugerea paraziților; fungicide.

(531) CFE(8) 05.05.20; 25.01.13; 25.07.02; 25.12.25; 26.04.04; 26.04.16; 28.05.00.

(210) **042455**

(220) 2018.05.11

(730) **Akționerhoe obșcestvo Firma "Avgust", RU**

ul. Tsentralinaia, d. 20 A, g. Cernogolovka 142432, Moskovskaia oblasti, Federația Rusă

(540)

# Плектор

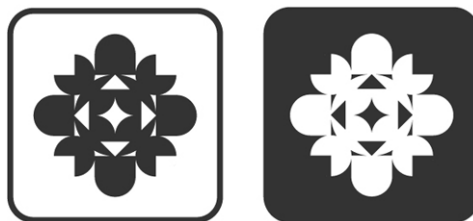

(511) NCL(11-2018)

01 - substanțe active de suprafață, inclusiv adjuvanți; substanțe pentru protecția florilor de ofilire; substanțe pentru conservarea semințelor; defolianți; aditivi chimici pentru fungicide; aditivi chimici pentru erbicide; mastic pentru umplerea cavităților arborilor (silvicultură); preparate pentru reglarea creșterii plantelor; preparate pe bază de oligoelemente;

te pentru plante; produse chimice pentru protecția contra manei viței-de-vie; produse chimice pentru protecția contra bolilor viței-de-vie; produse chimice pentru protecția contra mării cerealelor; produse chimice pentru uz științific; produse care împiedică germinarea semințelor culturilor de legume; îngrășămintele; îngrășămintele pentru agricultură; produse chimice pentru uz în pomicultură și legumicultură; produse chimice pentru uz agricol; produse chimice pentru îngrășarea solului; emulgatori;

- 05 - acaricide; algicide; bactericide; biocide; hârtie cu impregnare specială contra moliilor; erbicide; insecticide, inclusiv nematocide; pesticide; produse pentru distrugerea animalelor dăunătoare, inclusiv moluscocide; produse pentru distrugerea ierburilor dăunătoare, inclusiv desicanți și defolianți; produse pentru combaterea ciupercii de putregai uscat; produse pentru distrugerea larvelor de insecte; produse de omorât muște; produse pentru distrugerea șoarecilor, inclusiv rodenticide; produse pentru distrugerea moluștelor terestre; preparate pentru distrugerea paraziților; produse chimice pentru tratarea cerealelor, afectate de mărură; produse chimice pentru tratarea viței-de-vie afectate; produse chimice pentru tratarea manei; produse pentru tratamentul filoxerei; repelente; produse pentru distrugerea paraziților; fungicide.

(531) CFE(8) 05.05.20; 25.01.13; 25.07.02; 25.12.25; 26.04.04; 26.04.16; 28.05.00.

(210) **042456**

(220) 2018.05.15

(730) **VERIORG S.R.L., MD**

Str. Ciuflea nr. 32, of. 1,

MD-2001, Chișinău, Republica Moldova

(540)

**LAGOFĂȚ**  
**ЛАГОФЕТ**

(511) NCL(11-2018)

33 - băuturi alcoolice (cu excepția berii).

(531) CFE(8) 28.05.00.

(210) **042457**

(220) 2018.05.11

(730) **Акционерное общество Фирма "Август", RU**

ul. Tsentralinaia, d. 20 A, g. Cernogolovka  
142432, Moskovskaia oblasti, Federația Ru-  
să

(540)

**ИДИКУМ**

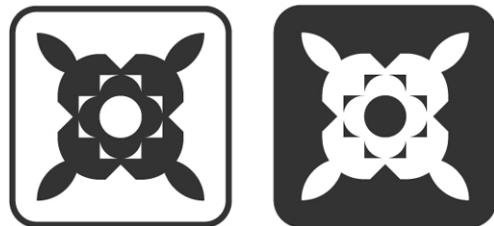

(511) NCL(11-2018)

- 01 - substanțe active de suprafață, inclusiv adjuvanți; substanțe pentru protecția florilor de ofilire; substanțe pentru conservarea semințelor; defolianți; aditivi chimici pentru fungicide; aditivi chimici pentru erbicide; mastic pentru umplerea cavitațiilor arborilor (silvicultură); preparate pentru reglarea creșterii plantelor; preparate pe bază de oligoelemente pentru plante; produse chimice pentru protecția contra manei viței-de-vie; produse chimice pentru protecția contra bolilor viței-de-vie; produse chimice pentru protecția contra mării cerealelor; produse chimice pentru uz științific; produse care împiedică germinarea semințelor culturilor de legume; îngrășămintele; îngrășămintele pentru agricultură; produse chimice pentru uz în pomicultură și legumicultură; produse chimice pentru uz agricol; produse chimice pentru îngrășarea solului; emulgatori;

- 05 - acaricide; algicide; bactericide; biocide; hârtie cu impregnare specială contra moliilor; erbicide; insecticide, inclusiv nematocide; pesticide; produse pentru distrugerea animalelor dăunătoare, inclusiv moluscocide; produse pentru distrugerea ierburilor dăunătoare, inclusiv desicanți și defolianți; produse pentru combaterea ciupercii de putregai uscat; produse pentru distrugerea larvelor de insecte; produse de omorât muște; produse pentru distrugerea șoarecilor, inclusiv rodenticide;

ticide; produse pentru distrugerea moluștelor terestre; preparate pentru distrugerea paraziților; produse chimice pentru tratarea cerealelor, afectate de mărură; produse chimice pentru tratarea viței-de-vie afectate; produse chimice pentru tratarea manei; produse pentru tratamentul filoxerei; repelente; produse pentru distrugerea paraziților; fungicide.

(531) CFE(8) 05.05.20; 25.01.13; 25.07.02; 25.12.25; 26.04.04; 26.04.16; 28.05.00.

(210) **042458**

(220) 2018.05.11

(730) **Akționerное общество Firma "Avgust", RU**

ul. Tsentralinaia, d. 20 A, g. Cernogolovka  
142432, Moskovskaia oblasti,  
Federația Rusă

(540)

# Когорта

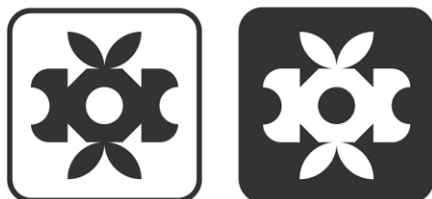

(511) NCL(11-2018)

01 - substanțe active de suprafață, inclusiv adjuvanți; substanțe pentru protecția florilor de ofilire; substanțe pentru conservarea semințelor; defolianți; aditivi chimici pentru fungicide; aditivi chimici pentru erbicide; mastic pentru umplerea cavităților arborilor (silvicultură); preparate pentru reglarea creșterii plantelor; preparate pe bază de oligoelemente pentru plante; produse chimice pentru protecția contra manei viței-de-vie; produse chimice pentru protecția contra bolilor viței-de-vie; produse chimice pentru protecția contra mărurii cerealelor; produse chimice pentru uz științific; produse care împiedică germinarea semințelor culturilor de legume; îngrășămintele; îngrășămintele pentru agricultură; produse chimice pentru uz în pomicultură și legumicultură; produse chimice pentru uz agricol; produse chimice pentru îngrășarea solului; emulgatori;

05 - acaricide; algicide; bactericide; biocide; hârtie cu impregnare specială contra moluștelor; erbicide; insecticide, inclusiv nematocide; pesticide; produse pentru distrugerea animalelor dăunătoare, inclusiv moluscocide; produse pentru distrugerea ierburilor dăunătoare, inclusiv desicanți și defolianți; produse pentru combaterea ciupercii de putregai uscat; produse pentru distrugerea larvelor de insecte; produse de omorât muște; produse pentru distrugerea șoarecilor, inclusiv rodenticide; produse pentru distrugerea moluștelor terestre; preparate pentru distrugerea paraziților; produse chimice pentru tratarea cerealelor, afectate de mărură; produse chimice pentru tratarea viței-de-vie afectate; produse chimice pentru tratarea manei; produse pentru tratamentul filoxerei; repelente; produse pentru distrugerea paraziților; fungicide.

(531) CFE(8) 05.05.20; 25.01.13; 25.07.02; 25.12.25; 26.04.04; 26.04.16; 28.05.00.

(210) **042460**

(220) 2018.05.14

(730) **Colgate-Palmolive Company, a Delaware corporation, US**

300 Park Avenue, New York, New York  
10022, Statele Unite ale Americii

(540)

## PALMOLIVE CLAY + PURITY

(511) NCL(11-2018)

03 - produse de îngrijire personală, inclusiv preparate pentru curățarea pielii și a corpului; săpun; săpun lichid pentru mâini; geluri și creme de duș; gel de corp; preparate pentru îngrijirea părului; deodorante, antiperspirante și spray-uri pentru uz personal; produse hidratante pentru corp și piele, loțiuni și creme; pudră de talc; produse pentru ras; preparate cosmetice pentru bronzare și preparate pentru protejarea pielii de efectele soarelui; șervețele impregnate cu soluție de curățare.

(210) **042461**

(220) 2018.05.14

(730) **VITASANMAX S.R.L., MD**

Str. Mihai Viteazul nr. 21/1,  
MD-2004, Chișinău, Republica Moldova

(540)

# Nomí

(511) NCL(11-2018)

- 20 - mobilier, oglinzi, rame; containere nemetalice pentru depozitare sau transport; oase, coarne, fanoane de balenă sau sedef prelucrate sau semiprelucrate; scoici; spumă de mare; chihlimbar galben;
- 21 - ustensile și recipiente de menaj sau de bucătărie; vase de bucătărie și articole de masă, cu excepția cuțitelor, furculițelor și lingurilor; piepteni și bureți; perii, cu excepția pensulelor; materiale pentru perii; articole pentru curățare; sticlă brută sau semiprelucrată, cu excepția sticlei de construcție; articole de sticlă, articole de porțelan și faianță;
- 24 - textile și înlocuitori de textile; lenjerie de uz casnic; draperii din materiale textile sau plastice;
- 35 - publicitate; gestiunea afacerilor comerciale; administrare comercială; lucrări de birou.
- (531) CFE(8) 10.05.01; 11.07.01; 27.03.15; 27.05.10.

(210) **042464**

(220) 2018.05.15

(730) **BUCURIA PENTRU TOȚI S.R.L.,  
întreprindere mixtă, MD**Str. Mesager nr. 5, bloc 2,  
MD-2069, Chișinău, Republica Moldova

(540)

# DUMBRAVĂ

(511) NCL(11-2018)

- 30 - cafea, ceai, cacao și înlocuitori de cafea; orez, tapioca și sago; făină și preparate din cereale; pâine, produse de patiserie și cofetărie; înghețată comestibilă; zahăr, miere, sirop de melasă; drojdie, praf de copt; sare; muștar; oțet, sosuri (condimente); mirodenii; gheață (apă înghețată);
- 35 - publicitate; gestiunea afacerilor comerciale; administrare comercială; lucrări de birou.

(210) **042468**

(220) 2018.05.14

(730) **PREMIER TOBACCO S.R.L., MD**Str. Columna nr. 108,  
MD-2012, Chișinău, Republica Moldova

(540)



- (526) Elementele mărcii asupra cărora solicitantul declară că renunță la invocarea oricărui drept exclusiv: toate elementele verbale cu excepția cuvântului "PATRIOT" și a executării grafice deosebite.

(591) Culori revendicate: verde de diferite nuanțe, alb, negru, galben-închis.

(511) NCL(11-2018)

34 - tutun; articole pentru fumători; chibrituri.

(531) CFE(8) 01.01.01; 01.01.10; 19.03.03; 19.03.24; 25.07.25; 25.12.25; 27.03.12; 27.05.11; 29.01.15.



(210) **042469**  
 (220) 2018.05.18  
 (730) **SERVALIM S.R.L., MD**  
 Str. Valea Bîcului nr. 5/1,  
 MD-2002, Chişinău, Republica Moldova  
 (540)



(591) Culori revendicate: alb, roşu, verde.  
 (511) NCL(11-2018)  
 29 - carne, peşte, păsări şi vânat; extracte din carne; fructe şi legume conservate, congelate, uscate şi fierte; jeleurii, dulceturi, compoturi, ouă, lapte şi produse lactate; uleiuri şi grăsimi de uz alimentar;  
 35 - publicitate; gestiunea afacerilor comerciale; administrare comercială; lucrări de birou;  
 43 - servicii de alimentaţie publică; servicii de cazare temporară.  
 (531) CFE(8) 03.07.03; 03.07.19; 03.07.24; 26.04.15; 27.03.03; 27.05.08; 29.01.13.

(210) **042470**  
 (220) 2018.05.13  
 (730) **ORGANIC FOODS S.R.L., MD**  
 Str. Zimbrului nr. 10/2,  
 MD-2024, Chişinău, Republica Moldova  
 (540)



(511) NCL(11-2018)  
 30 - cafea, ceai, cacao şi înlocuitori de cafea; orez, tapioca şi sago; făină şi preparate din cereale; pâine, produse de patiserie şi cofetărie; îngheţată comestibilă; zahăr, miere, sirop de melasă; drojdie, praf de copt; sare; muştar; oţet, sosuri (condimente); mirodenii; gheaţă (apă îngheţată);  
 35 - publicitate; gestiunea afacerilor comerciale; administrare comercială; lucrări de birou.  
 (531) CFE(8) 08.01.01; 08.01.15; 27.05.11.

(210) **042511**  
 (220) 2018.05.28  
 (730) **Wael Elhalwani, US**  
 2820 W Bella Ct Anaheim CA 92804,  
 Statele Unite ale Americii  
 (540)

## CARBINE

(511) NCL(11-2018)  
 04 - cărbune pentru narghilea;  
 34 - dispozitive electronice pentru fumat, narghilele electronice, muştiucuri şi furtunuri pentru narghilele electronice; tutun pentru narghilea, melase din plante, tutun de pipă, tutun de fumat, tutun, tutun cu arome, cartușe vândute pline cu arome chimice sub formă lichidă pentru țigările electronice, piese pentru narghilele, și anume tuburi, accesorii, pietre de aburi, lichid pentru țigări electronice; înlocuitori de tutun.

(210) **042512**  
 (220) 2018.05.28  
 (730) **Wael Elhalwani, US**  
 2820 W Bella Ct Anaheim CA 92804,  
 Statele Unite ale Americii  
 (540)

## NAR

(511) NCL(11-2018)  
 04 - cărbune pentru narghilea;  
 34 - dispozitive electronice pentru fumat, narghilele electronice, muștiucuri și furtunuri pentru narghilele electronice; tutun pentru narghilea, melase din plante, tutun de pipă, tutun de fumat, tutun, tutun cu arome, cartușe vândute pline cu arome chimice sub formă lichidă pentru țigările electronice, piese pentru narghilele, și anume tuburi, accesorii, pietre de aburi, lichid pentru țigări electronice; înlocuitori de tutun.

(210) **042513**  
 (220) 2018.05.28  
 (730) **Wael Elhalwani, US**  
 2820 W Bella Ct Anaheim CA 92804,  
 Statele Unite ale Americii  
 (540)

## SB-NAR

(511) NCL(11-2018)  
 34 - dispozitive electronice pentru fumat, narghilele electronice, muștiucuri și furtunuri pentru narghilele electronice; tutun pentru narghilea, melase din plante, tutun de pipă, tutun de fumat, tutun, tutun cu arome, cartușe vândute pline cu arome chimice sub formă lichidă pentru țigările electronice, piese pentru narghilele, și anume tuburi, accesorii, pietre de aburi, lichid pentru țigări electronice; înlocuitori de tutun.

(210) **042514**  
 (220) 2018.05.28  
 (730) **Wael Elhalwani, US**  
 2820 W Bella Ct Anaheim CA 92804,  
 Statele Unite ale Americii  
 (540)

## SB-CARBINE

(511) NCL(11-2018)  
 34 - dispozitive electronice pentru fumat, narghilele electronice, muștiucuri și furtunuri pentru narghilele electronice; tutun pentru narghilea, melase din plante, tutun de pipă, tutun de fumat, tutun, tutun cu arome, cartușe vândute pline cu arome chimice sub formă lichidă pentru țigările electronice, piese pentru narghilele, și anume tuburi, accesorii, pietre de aburi, lichid pentru țigări electronice; înlocuitori de tutun.

(210) **042515**  
 (220) 2018.05.28  
 (730) **Starbuzz Tobacco, Inc., US**  
 10871 Forbes Avenue, Garden Grove, CA,  
 Statele Unite ale Americii  
 (540)

## GREEN MIST

(511) NCL(11-2018)  
 34 - dispozitive electronice pentru fumat, narghilele electronice, muștiucuri și furtunuri pentru narghilele electronice; tutun pentru narghilea, melase din plante, tutun de pipă, tutun de fumat, tutun, tutun cu arome, cartușe vândute pline cu arome chimice sub formă lichidă pentru țigările electronice, piese pentru narghilele, și anume tuburi, accesorii, pietre de aburi, lichid pentru țigări electronice; înlocuitori de tutun.

(210) **042516**  
 (220) 2018.05.28  
 (730) **Starbuzz Tobacco, Inc., US**  
 10871 Forbes Avenue, Garden Grove, CA,  
 Statele Unite ale Americii  
 (540)

## BLUE MIST

(511) NCL(11-2018)

34 - dispozitive electronice pentru fumat, narghilele electronice, muștiucuri și furtunuri pentru narghilele electronice; tutun pentru narghilea, melase din plante, tutun de pipă, tutun de fumat, tutun, tutun cu arome, cartușe vândute pline cu arome chimice sub formă lichidă pentru țigările electronice, piese pentru narghilele, și anume tuburi, accesorii, pietre de aburi, lichid pentru țigări electronice; înlocuitori de tutun.

---

(210) **042517**

(220) 2018.05.28

(730) **Starbuzz Tobacco, Inc., US**

10871 Forbes Avenue, Garden Grove, CA,  
Statele Unite ale Americii

(540)

## STARBUZZ

(511) NCL(11-2018)

34 - dispozitive electronice pentru fumat, narghilele electronice, muștiucuri și furtunuri pentru narghilele electronice; tutun pentru narghilea, melase din plante, tutun de pipă, tutun de fumat, tutun, tutun cu arome, cartușe vândute pline cu arome chimice sub formă lichidă pentru țigările electronice, piese pentru narghilele, și anume tuburi, accesorii, pietre de aburi, lichid pentru țigări electronice; înlocuitori de tutun.

---

(210) **042518**

(220) 2018.05.28

(730) **Starbuzz Tobacco, Inc., US**

10871 Forbes Avenue, Garden Grove, CA,  
Statele Unite ale Americii

(540)

## VINTAGE BY STARBUZZ

(511) NCL(11-2018)

34 - dispozitive electronice pentru fumat, narghilele electronice, muștiucuri și furtunuri pentru narghilele electronice; tutun pentru narghilea, melase din plante, tutun de pipă, tutun de fumat, tutun, tutun cu arome, cartușe vândute pline cu arome chimice sub formă lichidă pentru țigările electronice, piese pentru narghilele, și anume tuburi, accesorii, pietre de aburi, lichid pentru țigări electronice; înlocuitori de tutun.

---

(210) **042519**

(220) 2018.05.28

(730) **Starbuzz Tobacco, Inc., US**

10871 Forbes Avenue, Garden Grove, CA,  
Statele Unite ale Americii

(540)

## PINK, CODE 69

(511) NCL(11-2018)

34 - dispozitive electronice pentru fumat, narghilele electronice, muștiucuri și furtunuri pentru narghilele electronice; tutun pentru narghilea, melase din plante, tutun de pipă, tutun de fumat, tutun, tutun cu arome, cartușe vândute pline cu arome chimice sub formă lichidă pentru țigările electronice, piese pentru narghilele, și anume tuburi, accesorii, pietre de aburi, lichid pentru țigări electronice; înlocuitori de tutun.

## Mărci înregistrate în baza cererilor acceptate parțial

- (111) **30978**  
 (151) 2018.05.04  
 (181) 2027.01.23  
 (210) 040039  
 (220) 2017.01.23  
 (310) M 2016 05369  
 (320) 2016.07.29  
 (330) RO  
 (730) **Kaufland Warenhandel GmbH & Co. KG, DE**  
 Rötelstraße 35, 74172 Neckarsulm,  
 Germania  
 (540)

## VREAU DIN ROMÂNIA

- (526) Elementele mărcii asupra cărora nu se extinde dreptul exclusiv: "ROMÂNIA".  
 (511) NCL(11-2017)  
 16 - hârtie, carton, dosare (articole de birou), invitații (articole de papetărie), suporturi pentru pahare de bere, broșuri, hârtie de scris, foi din hârtie pentru controlul umidității pentru ambalarea produselor alimentare, figurine (statuete) din mucava (papier mache), hârtie de filtru, ambalaje pentru sticle din carton sau din hârtie, felicitări, hârtie din pasta de lemn, cutii pentru pălării din carton, filtre de cafea din hârtie, tuburi din carton, prosoape de hârtie pentru față, mucava (papier mache), învelitori din hârtie pentru ghivece de flori, funde din hârtie, produse din hârtie de unică folosință, hârtie de bucătărie, pungi de hârtie, hârtie de calc, hârtie pergament, materiale de împachetat (pentru amortizare, pentru umplutură) din hârtie și carton, coperti pentru pașaport, recipient din hârtie pentru creme, cartonașe de schimb altele decât cele pentru jocuri, foi absorbante din hârtie sau plastic pentru ambalarea produselor alimentare, garnituri de sertar din hârtie, parfumate sau nu, suporturi pentru birou, hârtie de împachetat, carnete de notițe; produse de imprimare; articole pentru legătorie; fotografii; papetărie; adezivi pentru papetărie sau pentru uz casnic; materiale pentru artiști; pensule; mașini de scris și articole de birou (cu excepția mobilelor); materiale didactice (cu excepția aparatelor); materiale plastice pentru ambalaj; caractere tipografice; matrite; calendare, cărți, cataloage, cărți poștale,

afișe, periodice, publicații imprimate, ziare și reviste; felicitări; instrumente de scris; ștampile de cauciuc; ștampile și sigilii; tușiere și tampoane de ungeră cu cerneală; albume fotografice; suporturi pentru înrămare de tablouri, poze, fotografii, șevalete pentru pictură; hârtie absorbantă de ulei pentru acoperire; suporturi pentru fotografii; cerneluri; șervețele de buzunar din hârtie, hârtie igienică, șervetele pentru demachiat din hârtie; prosoape din hârtie; seturi de masă și suporturi de masă pentru pahare din hârtie sau carton; hârtie de ambalat, hârtie de împachetat și materiale de ambalat din carton; acuarele pentru artiști; reproduceri grafice, portrete; litografii; pixuri și stilouri, creioane, stilouri stilografice, pixuri cu bilă; penițe; tocuri; suporturi pentru creioane; cartușe și rezerve pentru pixuri și instrumente de scris; mine pentru creioane; creioane colorate, creioane pastel; penare; ascuțitori de creioane; mașini de ascuțit creioane; agrafe de birou; prespapieruri; suporturi din hârtie, piuneze; pasteluri; adezivi pentru papetărie sau menaj; tăvițe pentru corespondență și suporturi; folii de protecție; deschizători de scrisori; articole de birou; bandă adezivă și distribuitor de bandă adezivă; material pentru desen, planșe pentru desen, pixuri și instrumente; truse de desen; albume pentru timbre poștale și monede; săculețe și plicuri din hârtie; radiere pentru cerneală; suporturi laterale pentru cărți, semne de carte; pânze tip canvas pentru pictură; carnete de notițe; agende și jurnale; dosare (articole de birou); suporturi pentru hârtie de scris; carnețele, hârtie pentru scris; hârtie pentru desen; tocuri pentru ustensile de scris; cretă, table de scris, table de scris pentru afișaj; huse pentru pașapoarte; huse pentru carnete de cecuri; imagini (tipărituri); produse pentru ștergere, gume de șters, fluide corectoare; deschizătoare electrice de scrisori; partituri; table de scris care pot fi șterse; ornamente din hârtie (decorațiuni); hârtie pentru șervețele; șervețele de masă din hârtie; pungi din hârtie sau plastic pentru sandvișuri; genți și cutii din carton; cărți de colorat; mape de raport; hârtie pentru cărți de exerciții; carnete de buzunar; pixuri cu vârf de fetru; articole de legătorie; seturi de creioane; seturi de creioane colorate; rigle; suporturi de scris; albume pentru autografe; capsatoare; semne de avertizare a pericolu-

lui; tocător (articole de birou); aparate și dispozitive de laminat (articole de birou); aparat electric pentru aplicarea la cald a unui înveliș de protecție pe documente și fotografii; coperte și cutii pentru carduri; decorațiuni din hârtie pentru cutii de sandvișuri sau alimente; albume; pungi (plicuri, săculețe) din plastic sau hârtie, pentru împachetat; biblioraft; cutii din carton sau din hârtie; cărți poștale; standuri și cutii pentru ștampile și sigilii; cărți de benzi desenate; compasuri pentru desen; benzi de hârtie sau carduri pentru înregistrarea programelor de calculator; hârtie de copiere (papetărie); lichide de corectare (articole de birou); degetare (articole de birou); steaguri de hârtie; bandă cauciucată; carduri de indexare; panglici de cerneală; dosare pentru hârtie; etichete, cu excepția celor din material textil; hărți geografice; felicitări muzicale; buletine (papetărie); suporturi (papetărie); acuarele (articolele pentru uz școlar); publicații tipărite; tocătoare de hârtie pentru uz de birou; instrumente de scris cu mâna; timbre poștale; abțibilduri; bilete; panglici pentru mașini de scris; mașini de scris (electrice sau neelectrice); coperte; pensule de caligrafie; cretă; coperte (papetărie); învelitori din hârtie pentru ghivecele de flori; bavete din hârtie; pungi pentru gătit în cuptorul cu microunde; cărți (mici); modele de broderie; cuțite pentru tăiat hârtie (articole de birou); lenjerie de masă din hârtie; panouri indicatoare din hârtie sau carton; etichete (cu excepția celor din material textil) pentru cartonașe de indexare; loturi de hârtie; hârtie absorbantă pentru îngrijirea feței; autocolante pentru telefoane mobile; mașini pentru imprimarea adreselor, mașini de francat pentru aplicarea timbrelelor poștale sau pentru imprimarea ștampilelor francate, duplicatoare, perforatoare (articole de birou), prese de capsat (articole de birou), materiale pentru artiști, și anume materiale pentru desen, pictură și modelat; materiale de instruire și materiale didactice (cu excepția aparatelor) sub formă de materiale tipărite, modele geologice, globuri pământești, dispozitive de desenat pe tabla de scris; mașini de scris și articole de birou (cu excepția mobilierului), și anume dispozitive de birou neelectrice; materiale plastice pentru ambalaj, și anume coperti, pungi și folii; cotoare pentru inscripționare, cutii pentru arhivare, alonje, foi separatoare, indexuri, folii, dosare și mape, dosare de indexare și mape de semnături; capse; benzi elastice (papetărie); bandă corectoare; formulare pentru cărți; suporturi pentru pixuri;

laminatoare pentru documente; tocătoare de hârtie pentru birou (papetărie); cartonașe pentru indexare, suporturi de birou pentru carduri; coperti cu legare termică; cutii metalice pentru cărți de vizită; cutii pentru sertare (articole de birou); huse pentru carduri de indexare (articole de birou); dispozitive pentru birou (cu excepția mobilierului); bunuri din hârtie ca înlocuitor pentru textile, și anume batiste, șervețele de masă, șervețele demachiante, prosoape de față, prosoape, fețe de masă, prosoape de ceai și role pentru bucătărie; tablouri (poze), înrămate sau neînramate; seturi de instrumente de scris; saci de gunoi din hârtie sau din materiale plastice; acuarele (picturi); tuș pentru ștampile; șabloane pentru tapet; opritori din carton sau hârtie; suporturi pentru scrisori; toate produsele sus-menționate fabricate în România;

- 29 - carne, pește, carne de pasăre de curte și carne de vânat; extracte din carne; fructe și legume conservate, înghețate, uscate și gătit; jeleuri, dulcețuri, compoturi; ouă, lapte și produse din lapte; grăsimi și uleiuri comestibile; crustacee (procesate), bunurile anterioare de asemenea preparate; băuturi pe bază de mix de lapte, cu conținut predominant de lapte; deserturi, preparate sau semipreparate; produse din soia (boabe de soia conservate, lapte de soia); produse din lapte bătut, produse din iaurt, smântână și produse din smântână, smântână acră, produse din kefir, produse din zer de unt, produse din zer, lapte bătut și produse din lapte bătut, bunurile anterioare, de asemenea, ca produse mixate, cu conținut predominant de lapte; unt și preparate din unt, brânză, brânză proaspătă și preparate din brânză; deserturi, în principal din lapte și/sau produsele din lapte sus-menționate cu adaos de preparate din fructe, fructe proaspete, substanțe aromatizante și agenți și ciocolată, de asemenea, în stare conservată, refrigerată sau înghețată și în forma instant și ca alimente dietetice, bunurile dietetice sus-menționate, cu excepția celor de uz medical; produse de substituție a laptelui; deserturi preparate sau semipreparate; mâncăruri gata preparate din carne, pește, ouă, legume, fructe; produse de ronțăit, în special chipsuri de cartofi cu conținut redus de grăsime, chipsuri din fructe, legume (uscate), caviar, măsline (conservate), stafide, batoane de brânză, amestecuri de nuci pentru gustări; alimente dietetice și preparate alimentare precum și suplimente alimentare pe bază de proteine; pește, carne de pasăre de curte, carne de vânat și extrac-

te din legume; fructe și legume, și dulci și murate; pulpă de legume și fructe, produse de cartofi de toate tipurile; fructe cu coajă lemnoasă procesate, fructe mixate cu coajă și fructe uscate; supe și tocane, gata preparate; lapte praf pentru mâncare; salate pe bază de carne, pește, carne de pasăre de curte, carne de vânat, cârnaț, fructe de mare, legume și fructe (prelucrate); preparate, mâncăruri gata preparate și părți de mâncăruri gata preparate, exclusiv sau în parte pe bază de carne, produse din carne, pește, produse din pește, fructe de mare, carne de pasăre de curte, produse din carne de pasăre de curte, carne de vânat, produse din carne de vânat, legume, fructe gătite, cartofi, leguminoase (preparate) și brânză, bunurile sus-menționate, în măsura în care este posibil, în formă înghețată, conservată, de pulbere și uscată; produse tartinabile; conserve de carne, pește, carne de pasăre de curte, carne de vânat, fructe și legume; jeleuri din carne, pește, carne de pasăre de curte, carne de vânat, fructe și legume; deserturi pe bază de iaurt, lapte bătut, smântână, lapte și fructe; fructe conservate în alcool; fructe înghețate și glazurate; ghimbir cristalizat, înghețat și glazurat; fructe și legume marinate în ulei, muștar, oțet sau sirop; nuci prăjite, uscate, sărate și condimentate; extracte de plante pentru produse alimentare; algi nați pentru gătit; mezeluri, conserve de cârnați, conserve din amestecuri de cârnați și legume; conserve din carne, și anume carne afumată, sărată și murată; budincă neagră (sângerețe); pate de ficat; șuncă, bacon, cârnați în aluat; cârnați; produse din carne, carne din păsări de curte și vânat în formă afumată sau semipreparată; mâncăruri gata preparate și mâncăruri semipreparate constând în principal în produse din cârnați; preparate pentru pregătirea supei; supă bulion sau concentrate de supă; lichior de ouă nealcoolice; praf de ouă; chipsuri din cartofi; salate de fructe; gustări pe bază de fructe; salate de legume; burtă de vacă; cheag; ficat; polen preparat ca produs alimentar; semințe procesate, trufe conservate; lapte de albumină; jeleuri de fructe; pulpă de fructe; fructe și legume proaspete, atât sub formă tăiată, cât și sub formă de salate; toate produsele sus-menționate fabricate în România;

- 30 - cafea, ceai, cacao și înlocuitori de cafea; orez; tapiocă și sago; făină și preparate din cereale; pâine, produse de patiserie și dulciuri; gheață comestibilă; zahăr, miere, mela-

să; drojdie, praf de copt; sare; muștar; oțet, sosuri (condimente); mirodenii; gheață; prăjiturile; praf pentru prăjituri; ornamente comestibile pentru prăjituri; arome pentru prăjituri; vafe de orez; dulciuri și bomboane; ciocolată; băuturi de ciocolată cu lapte; băuturi de ciocolată; dulciuri ca ornamente pentru pomi de Crăciun; băuturi de cacao cu lapte; produse de cacao; băuturi pe bază de cacao; băuturi pe bază de cafea; arome de cafea; amestecuri și preparate utilizate ca înlocuitori de cafea; biscuiți; floricele de porumb; fulgi de porumb; înghețată; curry; cremă de vanilie; chipsuri (produse de cereale); arome, altele decât uleiuri esențiale; turtă dulce; preparate aromate pentru prepararea infuziilor nemedicinale; ketchup; lemn dulce; drajeuri romboidale (cofetărie); plăcinte cu carne; produse pentru frăgezit carne de uz casnic; clătite americane; pateu (produse de patiserie); piper; budincă; ravioli; lăptișor de matcă pentru consum uman; pastă de wasabi; sos de soia; paste, tăieței și fidea; udon (tăieței japonezi); sushi; vanilie; vafe; înghețată de iaurt; covrigei; produse de cofetărie pe bază de migdale; arome pentru gătit; lianți pentru înghețată; chifle; prăjituri; caramele (bomboane); gumă de mestecat, cu excepția celor de uz medical; făină de porumb; biscuiți crackers; gheață naturală sau artificială; marțipan, maioneză; făină de ovăz; boia; condimente lichide; pișcoturi; sare de gătit; sandwich-uri; sos de roșii; condimente; șerburi (înghețată); dropsuri (bomboane); tarte; făină de grâu; dressinguri pentru salată; sosurile din carne; cereale, musli și produse din făină integrală; băuturi pe bază de cafea, ceai, cacao și ciocolată; preparate din cafea sau cacao pentru pregătirea băuturilor alcoolice sau nealcoolice, arome pentru produsele alimentare; produse de cofetărie (de asemenea, cu înlocuitori de zahăr), sosuri pentru salate; ierburi uscate de grădină; pizza și produse din pizza, de asemenea, gata pentru servire și congelate; felii de pâine umplute, chifle și baghete; mâncăruri gata de servire și alimente congelate, în special care constau exclusiv sau în principal din produse din făină integrală, pâine, prăjituri și produse de patiserie, paste și orez; produse dietetice și produse alimentare, în scopuri nemedicale; agenți de îngroșare pentru gătit; deserturi pe bază de cremă spumă (mousse-uri, cofetărie); jeleuri de fructe (dulciuri); rulouri de primăvară; capere; ceaiuri de plante, cu excepția celor medicinale; mâncăruri pe bază de

- faină; produse pentru stabilizarea friștii; fructe acoperite în ciocolată și zahăr; toate produsele sus-menționate fabricate în România;
- 31 - cereale și produse agricole, horticole și forestiere, în măsura în care nu sunt incluse în alte clase; animale vii; fructe și legume proaspete; semințe (neprocesate); plante și flori naturale; hrană pentru animale; malț; nuci (neprocesate); plante uscate pentru decorare; produse pentru culcușurile de animale; pește viu; creveți vii; moluște vii; crustacee vii; alge pentru consumul uman și animal; nisip aromat pentru animalele de companie (pentru culcuș), bulbi de flori, pomi de Crăciun; hârtie de șlefuit pentru animalele de companie (pentru culcuș); băuturi pentru animale; gazon (natural); sare pentru vite; os de sepie pentru păsări; toate produsele sus-menționate fabricate în România;
- 32 - bere; ape gazoase și minerale și alte băuturi nealcoolice; băuturi din fructe și sucuri din fructe; siropuri și alte preparate pentru fabricarea băuturilor; băuturi și sucuri din legume; băuturi izotonice; nectaruri fără alcool de fructe; pastile pentru băuturi gazoase; pulberi pentru băuturi gazoase; sifon; ape de masă; ape (băuturi); băuturi pe bază de zer; băuturi nealcoolice; cocktail-uri nealcoolice; aperitive nealcoolice; bere fără alcool, bere dietetică; băuturi mixte pe bază de bere; smoothies (băuturi pasate); must de bere; lapte de arahide (băutură nealcolică); extracte de fructe nealcoolice; preparate pentru fabricarea de apă gazoasă; preparate pentru fabricarea lichiorurilor (nealcoolice); toate produsele sus-menționate fabricate în România;
- 33 - băuturi alcoolice (cu excepția berii); alcool de orez; aperitive (băuturi alcoolice); băuturi alcoolice cu conținut de fructe; rachiu; cidru; cocktail-uri; lichioruri; sake (cu conținut de alcool); spirtoase (băuturi); whisky; vin; băuturile alcoolice mixte, cu excepția băuturilor pe bază de bere; rachiu din tescovină; băuturi distilate; esențe și extracte alcoolice; preparate alcoolice pentru fabricarea băuturilor; toate produsele sus-menționate fabricate în România;
- 35 - publicitate; gestiunea afacerilor comerciale; administrare comercială; lucrări de birou; comerț cu amănuntul, comerț angro și servicii comerciale cu comandă prin poștă, precum și prin Internet și programe de teleshopping în sectoarele mâncării, alimentelor de lux, băuturilor alcoolice, băuturilor nealcoolice, produselor de tutun, magazinelor cu articole de mâncare sănătoasă, articole

lelor de farmacii, cosmeticelor, magazinelor cu articole de parfumerie, medicamentelor, bunurilor din sectorul de sănătate (în special preparate dietetice și suplimente alimentare, preparate și articole pentru tratament dentar, preparate și articole medicale și veterinare, echipamente pentru terapie fizică, pentru protecție acustică, dispozitive, instrumente medicale și veterinare, dispozitive medicale ortopedice), articolelor sanitare, preparatelor pentru spălare, produselor de curățat, produselor de uz casnic (în special recipiente de uz casnic, ustensile de menaj, ustensile pentru copt, materiale și consumabile pentru curățenie, veselă altele decât cuțite, furculițe și linguri, articole de sticlărie, vase pentru bucătărie, recipiente pentru depozitare, ustensile de uz casnic, ustensile pentru coacere, articole pentru curățare și consumabile, tacâmuri, articole din sticlă, vase pentru gătit, textile de uz casnic și produse de tapițerie, ustensile și articole pentru baie, articole de spălătorie și consumabile, articole pentru călcat și consumabile, produse de iluminat de uz casnic și produse de încălzire, articole de răcire pentru uz casnic, instalații sanitare, aparate pentru spălarea rufelor, aparate pentru curățare), ustensile de bucătărie, bunuri din ceramică, bunuri din porțelan, articole din material plastic (și anume perii de plastic, firme din plastic, mânere din plastic, panouri din plastic, forme confecționate din materiale plastice pentru rame de fotografii, obiecte de artă realizate din material plastic, figurine miniaturale realizate din material plastic, fittinguri pentru scări din material plastic, sculpturi realizate din plastic, plăci decorative realizate din material plastic, figurine și statuete realizate din plastic, opritoare de uși din plastic, cârlige confecționate din plastic (draperii), cutii din plastic ce pot fi stivuite, sigle din plastic, uși pentru mobilă din plastic, fittinguri pentru uși realizate din material plastic, sculpturi din plastic, cufere de depozitare din plastic, decorațiuni din plastic pentru prăjituri, mânere de ușă din plastic, muchii de scări din plastic, trofee realizate din plastic, figurine de animale confecționate din plastic (ornamente), machete de vehicule (ornamente) confecționate din plastic, machete de figurine (ornamente) confecționate din plastic, machete de avioane (ornamente) confecționate din plastic, figurine cu eroi de acțiune decorative din plastic, imitații de produse alimentare, din plastic, machete din plastic (ornamente), decorațiuni din materiale plastice pentru alimente, ornamente din plastic pentru

masă), articole de piață realizate prin mijloace proprii, (bricolaj), articole realizate prin mijloace proprii (bricolaj), articole de grădină, articole de construcție, articole pentru timpul liber (în special adezivi, culori, lacuri, coloranți, lumânări și fitile, foarfece, clești, mașini de filetat cu ac, materiale pentru artiști, furnituri pentru desen, pixuri, pixuri cu bilă, creioane, cărți de colorat, hârtie, carton, consumabile pentru birou, pensule, șevalete, portofolii și dosare, lichide colorate pentru arte manuale pentru copii, bunuri de hârtie pentru scopuri artistice, albume fotografice, modele de broderie, gravuri, timbre poștale, șabloane, autocolante, spatule, produse de ceramică pentru uz casnic, ațe și fire utilizate în scopuri textile, ațe și fire elastice, textile și articole textile, dantelă și broderii, panglici și trese, nasturi, cârlige, cheotori, ace, flori artificiale, jucării, păpuși, modele de kituri de construcții), vehicule, ustensile pentru vehicule, accesorii pentru vehicule, biciclete, articole pentru biciclete, accesorii pentru biciclete, calculatoare, accesorii pentru calculator, programe de calculator, articole electrice, produse electronice, suporturi de înregistrare audio, suporturi de date, CD-uri înregistrate, DVD-uri înregistrate, dispozitive multimedia, accesorii multimedia, dispozitive de telecomunicații, mașini (și anume mașini pentru prelucrarea metalelor, lemnului și a materialelor sintetice, mașini pentru industria chimică, agricultură, industria minieră, mașini pentru producerea materialelor textile, mașini pentru prepararea băuturilor (industriale), utilaje pentru construcții, mașini de ambalare și mașini-unelte, motoare (cu excepția motoarelor pentru vehicule terestre), cuplaje și transmisii pentru mașini (cu excepția celor pentru vehicule terestre), unelte agricole altele decât cele acționate manual, incubatoare pentru ouă, mașini automate de vânzare, aparate electrice și aparate de bucătărie, mașini de curățat cu aburi, mașini de bucătărie electrice, mixere electrice de uz casnic, cuțite electrice, aparate de bucătărie electrice pentru tocare, măcinare, presare sau deschidere, deschizător de conserve electric, storcătoare electrice de suc, râșnite de cafea, altele decât cele acționate manual, mori de uz casnic, altele decât cele acționate manual, mașini de frământare, aparate electrice pentru sigilarea materialelor plastice (ambalare), teluri electrice de uz casnic, mașini de tăiat, mașini pentru fabricarea pastelor, mașini pentru tăierea pâinii, mașini de tocat carne, bătător de ouă electric, mașini de cer-

nut, răzătoare pentru legume, mașini de etichetare, mașini pentru fabricarea băuturilor gazoase (electrice), mașini și aparate pentru lustruit (electrice), prese cu aburi rotative portabile pentru țesături, mașini de stors rufe, mașini de spălat vase, aspirator, mașini de spălat, uscătoare centrifugale (mașini), mașini și aparate electrice de șlefuit, mașini de călcat, mașini de cusut, acționare cu pedală pentru mașini de cusut, mașini de spălat sub presiune, mașină de tuns iarba, ferăstraie mașini, concasoare de gunoi, mașini industriale de curățat (prin șamponare) pentru covoare, mobilă și mochete, ferăstraie electrice, aparate de sudură, mașini-unelte pe bază de gaz, mașini de găurit electrice, mașini de găurit reîncărcabile, șurubelnițe cu acumulator, părți de mașini pentru prelucrarea metalului, lemnului și sinteticilor, pistoale de lipit electrice, distribuitoare de bandă adezivă (mașini), mașini de broșat, dinamuri, pistoale de vopsit prin pulverizare, burdufuri (piese de mașini), generatoare de curent, aparate de ridicare, mașini și aparate pentru lustruit (electrice), cu excepția celor de uz casnic, dispozitive electrice de lustruire a încălțăminte, foarfece acționate electric, ambutisate, electrice (mașini, prese), mașini de rectificat, mașini de tăiat industriale, mașini de ștanțat, aparate de lipit electrice, mașini de strivire, mașini și instrumente agricole și horticole, pompe pentru oxigenarea acvarilor, aparate de comandă pentru lifuri), scule, articole din metal (și anume metale comune și aliajele lor, materiale de construcții metalice, construcții metalice transportabile, materiale metalice pentru șine de cale ferată, cabluri și fire metalice (în scopuri neelectrice), articole de fierărie și mici articole de fierărie, țevi metalice, seifuri, bunuri fabricate din metal, minereuri, legături metalice, cleme metalice pentru cabluri și tuburi, stâlpi de delimitare din metal, neiluminați și nemecanici, foi și plăci metalice, foi și plăci din oțel, șuruburi metalice, sârme din aliaje de metale comune (cu excepția celor fuzibile), role de întindere pentru fire metalice (legături de tensiune) pentru obiecte mici de articole de fierărie, țesături metalice, cablu de oțel, neelectric, parâme metalice, armături metalice pentru conducte de aer comprimat, conducte metalice de refulare, știfturi metalice, duze metalice, articole de fierărie, role de întindere pentru benzi de fier (legături de tensiune), sârme din oțel, flanșe metalice (coliere), recipiente metalice pentru gaze sub presiune sau aer lichid, mânere de scule metalice,



virole pentru mânere, legături din metal pentru manipularea sarcinilor, cârlige (articole de fierărie), cârlige pentru tăblițe de ardezie, curele suspensoare din metal pentru manipularea greutăților, cabluri metalice, neelectrice, cleme de metal pentru cabluri, racorduri metalice pentru cabluri, cutii din metale comune, cutii de metal, cutii metalice pentru truse de scule (goale), lanțuri metalice, racorduri metalice pentru lanțuri, crampoane metalice, palete metalice de încărcare, suporturi metalice pentru butoaie, metal antifricțiune, șipci metalice, inele metalice, manșoane (articole de fierărie), piulițe metalice, nituri metalice, palete metalice pentru transport, stâlpi de metal, sigilii de plumb, cercuri de metal pentru butoaie, broaște metalice pentru uși, zăvoare metalice pentru uși, inele metalice, tuburi metalice, tuburi de oțel, țevi de oțel, țevi de metal, conducte metalice de refulare, colectoare metalice pentru canalizare, manșoane metalice pentru țevi, coliere metalice de îmbinare pentru țevi, racorduri metalice pentru țevi, închizători metalice pentru saci, balamale metalice, șarniere metalice, șaibe de metal, valve metalice (altele decât părți de mașini), bobine metalice nemecanice pentru furtunuri, broaște metalice (altele decât electrice), broaște metalice pentru vehicule, lacăte, chei (chei de ușă), catarame din metale obișnuite (articole de fierărie), broască cu închidere automată, scripeți metalici (cu excepția celor pentru mașini), legături de tensiune, role de întindere pentru fire metalice (legături de tensiune), dulapuri de metal, benzi de fier, tije metalice, țuruși (articole de fierărie), țințe (dibluri) din metal, manșoane metalice pentru bastoane și bețe pentru mers, montanți metalici, butoaie metalice, pereți despărțitori din metal, lamele de etanșare, racorduri pentru lanțuri, dispozitive metalice de închidere pentru recipiente, mânere metalice de scule, cutii metalice pentru truse de scule goale, articole de papetărie în special ambalaje ermetice din hârtie, ambalaje ermetice din carton, pungi de ambalat din hârtie, hârtie, hârtie mată, hârtie plastifiată, hârtie absorbantă, hârtie la vrac, hârtie de calculator, hârtie pentru tipar (hârtie pentru sapirograf), hârtie fină, hârtie pergaminată, hârtie tip fagure, hârtie cerată, hârtie de filtru, hârtie ofset, hârtie de împachetat, hârtie laminată, hârtie de ambalaj, hârtie semiprelucrată, hârtie pentru fotocopiere, hârtie caligrafică, hârtie sintetică, hârtie de desen, hârtie impermeabilă, hârtie luminiscentă, role de bucătărie (hârtie), hârtie de probe, hârtie de

orez, hârtie japoneză, hârtie pergament, hârtie reciclată, hârtie de fax, hârtie de ziar, hârtie calandrată, hârtie rezistentă la grăsimi, hârtie xerografică, hârtie fluorescentă, hârtie pentru șervețele, hârtie de calc, hârtie ondulată, hârtie creponată, hârtie de transfer, figurine confecționate din hârtie, placarde din hârtie, hârtie pentru cărți de adrese, hârtie de transfer termic, meleuri din hârtie, prosoape de hârtie, hârtie de imprimat, etichete de hârtie, embleme de hârtie, bavete de hârtie, hârtie milimetrică, hârtie cretată, hârtie cu mică, hârtie pentru carnete de notițe, cutii de hârtie, hârtie pentru rafturi, hârtie mulci (hârtie care se așează la baza plantelor pentru a le proteja, utilizată în agricultură), hârtie pentru plicuri, hârtie imitație de piele, hârtie adezivă, hârtie parfumată pentru dulapuri, hârtie din pastă de lemn, hârtie pentru electrocardiografe, hârtie autocopiativă fără carbon, funde de hârtie, suporturi pentru pahare din hârtie, hârtie pentru radiograme, hârtie de pliat pentru origami, hârtie pentru reviste, articole de papetărie din hârtie pentru birou, hârtie de scrisori, hârtie pentru etichete, hârtie pentru căptușeală, hârtie decorativă pentru ambalare, hârtie pentru ambalare și împachetare, hârtie de copiat (articole de papetărie), bannere de hârtie, steaguri din hârtie, hârtie de scris, hârtie și carton, hârtie milimetrică (produs finit), hârtie pentru imprimare cu laser, hârtie termosensibilă, suporturi de masă din hârtie, hârtie de căptușit pentru împachetat, hârtie rezistentă la mucegai, suporturi de hârtie pentru pahare de cocktail, cutii de carton pentru împachetat, hârtie striată (mediu ondulată), hârtie gumată, hârtie cu antet, hârtie japoneză pentru lucrări de artizanat, materiale de ambalat din hârtie, materiale pentru filtrare din hârtie, semne publicitare de hârtie, hârtie maro pentru împachetare, ambalaje pentru alimente, panouri publicitare din hârtie, panglici din hârtie creponată, suluri de hârtie pentru imprimante, hârtie japoneză (torinoko-gami), hârtie de carbon (indigo), hârtie pentru mașini de înregistrare, plicuri cu burduf din hârtie, hârtie rezistentă la acid, hârtie pentru mașini de scris, postere din hârtie, hârtie pentru vederi, șervețele de buzunar din hârtie, cutii pliabile din hârtie, hârtie pentru imprimare digitală, pungi de hârtie pentru cumpărături, hârtie și carton industriale, prosoape de hârtie pentru față, paspartuuri din hârtie pentru fotografii, materiale din hârtie pentru lucru manual, prosoape de hârtie, prosoape de hârtie pentru mâini, hârtie pentru ambalarea prafului de puș-

că, hârtie pentru scrisori (produse finite), hârtie de mătase folosită ca hârtie de calc (ganpishi), blocnotesuri pentru notițe, recipiente pentru ambalare din hârtie pentru uz industrial, pungi de gunoi din hârtie, suporturi pentru foi de scris, hârtie groasă japoneză (hosho-gami), șervețele din hârtie pentru față, șervețele de masă din hârtie, panouri indicatoare din hârtie sau carton, pungi de hârtie pentru cadouri, suporturi de pahare din hârtie, suporturi din hârtie pentru masă, hârtie pentru ambalarea cărților, hârtie pentru cărți de vizită (semifinisată), hârtie liniată (produse finisate), recipiente din hârtie pentru creme, bannere de afișaj realizate din hârtie, decorațiuni de masă din hârtie, benzi de hârtie fantezie (tanzaku), panouri publicitare tipărite din hârtie, cutii din carton sau hârtie, hârtie metalizată de împachetat cadouri, hârtie de ambalat cadouri, hârtie pentru pungi și saci, coperti din hârtie pentru cărți, învelitori din hârtie pentru ghivecele de flori, panouri publicitare din hârtie sau din carton, foi de hârtie pentru luarea notițelor, materiale de ambalare tipărite de hârtie, hârtie confecționată din dud japonez (tengujosi), hârtie de tipărire ofset pentru broșuri, recipiente de depozitare fabricate din hârtie, umplutură de hârtie sau carton, produse din hârtie de unică folosință, pungi și articole pentru ambalare, împachetare și depozitare de hârtie, postere, afișe publicitare, pancarte de carton, panouri pentru afișe, pancarte din hârtie sau din carton, coli de hârtie (articole de papetărie), articole de papetărie de hârtie, articole de papetărie de birou, articole de papetărie pentru cadouri, articole de papetărie pentru scris, etichete de papetărie întărite, cutii pentru papetărie, etichete de preț, etichete pentru cadouri, etichete printate din hârtie, etichete pentru fișe de indexare, etichete pentru expedierea mărfurilor, etichete imprimare pentru bagaje, etichete imprimare adezive, etichete pentru bagaje din hârtie, etichete pentru bagaje din carton, calendare, calendare de perete, calendare tipărite, calendare advent, calendare de birou, planificatoare anuale, calendare cu foi detașabile, cataloage, cataloage referitoare la programe de calculator, cataloage pentru comandă prin poștă, cărți de vizită, plăcuțe pentru mașinile de tipărit adrese, pliante), articole de papetărie, produse de imprimare, articole de birou, materiale pentru hobby-uri (și anume culori pentru hobby și pentru artiști, instrumente pentru pictură, lacuri, lumânări, fitiluri, cabluri din metal pentru creații florale și obiecte arti-

zanale sub formă de bijuterii, foarfeci, cuter utilizat în realizarea obiectelor artisanale, spatule pentru vopsea, clești, manșoane, pânze de traforaj, vârfuri de burghiu, ciocan, cuțit pentru sculptură în lemn, dălți, bijuterii și bijuterii fantezie, închizători, cheotori, mărgelile vrac din sticlă, plastic și lemn, hârtie, carton, cuburi, cutii de artizanat, bile de vată utilizate în scopuri artisanale, cutii pentru vopsele, lipiciuri, materiale profesionale pentru artiști, materiale pentru modelare, paleți, șevalete, pânze canvas, rame, pensule, creioane, cauciuc, gutapercă, placaj, chereștea, lemn semiprelucrat, produse din lemn, papură, răchită, plastic, boluri din lemn, articole din sticlă, porțelan, gresie, ghivece de flori, figurine din teracotă, fire de tricocat, ațe de cusut, fire de croșetat, ațe și fire de uz textil, material țesături, textile și îmbrăcăminte țesute, ace, ace de cusut, ace de croșetat, ace de tricocat, bolduri, ace de siguranță, flori artificiale, panglici și șnururi, panglici pentru decorare, galoane, dantele, paiete, perle), articole de decor (și anume corpuri de iluminat decorative, prințator de vis, clopoței de vânt, carusele, porțelanuri, flori uscate, perdele din mărgelile, figurine decorative, sculpturi decorative, plante uscate, ornamente, statuete, figurine și opere de artă precum și articole decorative din materiale precum lemnul, ceară, ghips sau plastic), articole de sezon (articole decorative, și anume pentru primăvară, vară, toamnă, iarnă, precum și decorațiuni pentru Crăciun, Revelion, Paște și Halloween), articole pentru sărbători (și anume articole decorative pentru nunți, zile de naștere, aniversări), articole de petrecere, decorațiuni tematice, articole școlare, camere video, articole foto, accesorii foto, bijuterii, ceasuri și ceasornice, instrumente muzicale, articole de marochinărie, articole de șelărie, mobilier, bunuri de mobilier, îmbrăcăminte, încălțăminte, rucsacuri, accesorii (și anume accesorii pentru îmbrăcăminte, bunuri cusute și produse textile decorative) ochelari, umbrele, umbrele de soare, produse textile, produse textile de uz casnic, articole de mercerie, corturi, prelate, articole de voiaj, jucării, articole de sport, aparate de sport, aparate de fitness, articole pentru petrecerea timpului liber (în special jocuri, jucării, echipamente sportive, mingi pentru hochei, mingi de sport, mingi pentru sporturi, articole de gimnastică și echipamente pentru antrenarea corpului, cărți de joc), articole pentru camping, articole pentru animale (în special produse alimentare și hrană pentru animale, zgărzi, lese, ha-

muri, culcușuri pentru animale, îmbrăcăminte pentru animale, jucării pentru animale, bijuterii pentru animale, boluri pentru hrană, produse de îngrijire pentru animale, hrană pentru animale de companie, consumabile pentru călătorie și transport, idei de cadouri pentru animale), lumânări, combustibili pentru iluminat, combustibili; compilarea bunurilor sus-menționate referitoare la comercializarea (vânzarea) către persoanele terțe; compilarea bunurilor în scopul prezentării către persoanele terțe; prezentarea produselor prin toate mijloacele de comunicare pentru vânzarea cu amănuntul; operarea unei agenții de import-export; organizarea expozițiilor și târgurilor comerciale în scopuri comerciale și de promovare; organizarea și realizarea târgurilor și/sau expozițiilor în scopuri comerciale și publicitare; servicii oferite de agenții de publicitate; planificarea acțiunilor de publicitate; prezentarea companiilor pe Internet sau pe alte suporturi; publicarea materialelor tipărite, inclusiv în format electronic de uz publicitar; marketing direct; publicitate directă; întocmirea de reclame; întocmirea de reclame pentru persoanele terțe; publicitate radio și de televiziune; publicarea textelor publicitare; servicii de layout în scopuri publicitare; marketing; relații publice; publicitate on-line într-o rețea informatizată; afișaje (publicitate); difuzarea anunțurilor publicitare pentru terți; difuzarea materialelor publicitare; difuzarea materialelor publicitare pentru terți prin intermediul Internetului; redactarea textelor publicitare; promovarea vânzărilor pentru terți; distribuirea materialelor publicitare (pliante, prospecte, materiale tipărite, mostre); prezentarea produselor în scopuri promoționale; prezentarea bunurilor și serviciilor în scopuri publicitare; studii de piață; organizarea și realizarea evenimentelor publicitare; căutare de sponsorizare; sponsorizarea prin publicitate; centralizarea datelor de contact în scopuri publicitare; publicitate pentru terți pe Internet; închirierea spațiilor publicitare și prin Internet; consultanță profesională în afaceri; consultanță în materie de afaceri comerciale și management; consultanță privind organizarea afacerilor comerciale; consultanță organizațională; planificarea și monitorizarea dezvoltării afacerilor sub aspectele organizatorice; dezvoltarea conceptelor de utilizare pentru imobiliare sub aspectele de management al afacerii comerciale (de gestionare a instalației); agenții de plasare a forței de muncă; recrutare de personal; consultanță în materie de personal; administrare

de personal; consultanță în gestiune de personal; teste psihologice pentru selectarea personalului; participarea personalului în probleme de funcționare legate de managementul personalului; servicii de aprovizionare pentru terți (achiziții de bunuri și servicii pentru alte întreprinderi); vânzare prin licitație și prin Internet; organizarea și încheierea tranzacțiilor comerciale pentru terți și prin intermediul comerțului electronic; intermedierea contractelor pentru terți cu privire la cumpărarea, vânzarea bunurilor și prestarea serviciilor, în special intermedierea contractelor de telecomunicații, a contractelor privind furnizarea tonurilor de apel pentru telefoane, contractelor privind executarea lucrărilor de întreținere și reparații, contractelor privind livrarea de flori și plante, contractelor privind aprovizionarea cu energie electrică; intermedierea contractelor pentru terți cu privire la servicii de instruire; intermedierea abonamentelor pentru terți la publicații, în special la ziare; intermedierea abonamentelor pentru terți la servicii de telecomunicații; organizarea contactelor comerciale și industriale, de asemenea pe Internet; organizarea contactelor de afaceri; analiza prețului de cost; servicii de comparare a prețurilor; compilarea, sistematizarea, întreținerea și actualizarea datelor în baze de date computerizate; gestionarea fișierelor computerizate; informații comerciale și consiliere pentru consumatori (magazin de consiliere a consumatorilor); servicii de revista presei; compilarea informațiilor în baze de date computerizate; prelucrarea administrativă a ordinelor de achiziție; compilarea prețurilor și informațiilor statistice de comerț și tranzacționare; furnizarea informațiilor cu privire la chestiuni organizatorice și de management al afacerilor legate de comerț cu amănuntul; furnizarea informațiilor privind piețele de publicitate; magazin de consiliere a consumatorilor; servicii de fotocopiere; decorarea vitrinelor; închirierea mașinilor și aparatelor de birou; închirierea mașinilor de fotocopiere; închirierea automatelor de vânzare; închirierea chioșcurilor de vânzare; conceperea, organizarea și desfășurarea măsurilor de atragere și de menținere a clienților, în special prin intermediul scrisorilor, discounturilor, voucherelor și/sau a programelor de acordare a bonusurilor; organizarea jocurilor cu premii și concursurilor ca măsuri publicitare; organizarea programelor de acordare a bonusurilor și de loialitate ca măsuri de menținere a clienților în scopuri de marketing; promovarea produselor și serviciilor

lor către clienți prin poștă; servicii de asistență prin telefon, în special servicii de asistență prin intermediul liniilor de asistență telefonică în cadrul prelucrării administrative a comenzilor, recepționării cererilor clienților și a plângerilor prin telefon; asistența prin telefon cu privire la consiliere organizațională; operarea unui centru de apeluri, în special servicii de asistență prin intermediul liniilor de asistență telefonică în cadrul prelucrării administrative a comenzilor, recepționării cererilor clienților și a plângerilor prin telefon; închiriere și leasing (cu excepția celor finanțate pentru achiziția în rate sau prin închiriere) de echipamente de magazin și accesorii, și anume mașini și echipamente de birou, mașini de fotocopiere, automate de vânzare, case de marcat, mese pentru case de marcat, chioșcuri de vânzare, spațiu publicitar; servicii de secretariat; pregătirea contractelor privind depozitarea și ambalarea mărfurilor; eliberarea cardurilor de client, fără plată sau funcția de reducere pentru alții precum și eliberarea cardurilor de client ca identificarea cumpărătorilor, ambele potrivite atât pentru programele de recompensare cât și pentru cele de oferire de bonusuri; toate serviciile sus-menționate se referă la produsele fabricate în România.

(111) **30979**  
 (151) 2018.05.04  
 (181) 2027.01.23  
 (210) 040040  
 (220) 2017.01.23  
 (310) M 2016 05367  
 (320) 2016.07.29  
 (330) RO  
 (730) **Kaufland Warenhandel GmbH & Co. KG, DE**  
 Rötelstraße 35, 74172 Neckarsulm,  
 Germania

(540)



(526) Elementele mărcii asupra cărora nu se extinde dreptul exclusiv: "România", cu excepția executării grafice deosebite.

(591) Culori revendicate: roșu, negru, alb, kaki.

(511) NCL(11-2017)

16 - hârtie, carton, dosare (articole de birou), invitații (articole de papetărie), suporturi pentru pahare de bere, broșuri, hârtie de scris, foi din hârtie pentru controlul umidității pentru ambalarea produselor alimentare, figurine (statuete) din mucava (papier mache), hârtie de filtru, ambalaje pentru sticle din carton sau din hârtie, felicitări, hârtie din pasta de lemn, cutii pentru pălării din carton, filtre de cafea din hârtie, tuburi din carton, prosoape de hârtie pentru față, mucava (papier mache), învelitori din hârtie pentru ghivece de flori, funde din hârtie, produse din hârtie de unică folosință, hârtie de bucătărie, pungi de hârtie, hârtie de calc, hârtie pergament, materiale de împachetat (pentru amortizare, pentru umplutură) din hârtie și carton, coperti pentru pașaport, recipient din hârtie pentru creme, cartonașe de schimb altele decât cele pentru jocuri, foi absorbante din hârtie sau plastic pentru ambalarea produselor alimentare, garnituri de sertar din hârtie, parfumate sau nu, suporturi pentru birou, hârtie de împachetat, carnete de notițe; produse de imprimărie; articole pentru legătorie; fotografii; papetărie; adevizi pentru papetărie sau pentru uz casnic; materiale pentru artiști; pensule; mașini de scris și articole de birou (cu excepția mobilelor); materiale didactice (cu excepția aparatelor); materiale plastice pentru ambalaj; caractere tipografice; matrițe; calendare, cărți, cataloage, cărți poștale, afișe, periodice, publicații imprimate, ziare și reviste; felicitări; instrumente de scris; ștampile de cauciuc; ștampile și sigilii; tușiere și

tampoane de ungere cu cerneală; albume fotografice; suporturi pentru înrămare de tablouri, poze, fotografii, șevalete pentru pictură; hârtie absorbantă de ulei pentru acoperire; suporturi pentru fotografii; cerneluri; șervețele de buzunar din hârtie, hârtie igienică, șervetele pentru demachiat din hârtie; prosoape din hârtie; seturi de masă și suporturi de masă pentru pahare din hârtie sau carton; hârtie de ambalat, hârtie de împachetat și materiale de ambalat din carton; acuarele pentru artiști; reproduceri grafice, portrete; litografii; pixuri și stilouri, creioane, stilouri stilografice, pixuri cu bilă; penițe; tocuri; suporturi pentru creioane; cartușe și rezerve pentru pixuri și instrumente de scris; mine pentru creioane; creioane colorate, creioane pastel; penare; ascuțitori de creioane; mașini de ascuțit creioane; agrafe de birou; prespapieruri; suporturi din hârtie, piuneze; pasteluri; adezivi pentru papetărie sau menaj; tăvițe pentru corespondență și suporturi; folii de protecție; deschizători de scrisori; articole de birou; bandă adezivă și distribuitor de bandă adezivă; material pentru desen, planșe pentru desen, pixuri și instrumente; truse de desen; albume pentru timbre poștale și monede; săculețe și plicuri din hârtie; radiere pentru cerneală; suporturi laterale pentru cărți, semne de carte; pânze tip canvas pentru pictură; carnete de notițe; agende și jurnale; dosare (articole de birou); suporturi pentru hârtie de scris; carnețele, hârtie pentru scris; hârtie pentru desen; tocuri pentru ustensile de scris; cretă, table de scris, table de scris pentru afișaj; huse pentru pașapoarte; huse pentru carnete de cecuri; imagini (tipărituri); produse pentru ștergere, gume de șters, fluide corectoare; deschizătoare electrice de scrisori; partituri; table de scris care pot fi șterse; ornamente din hârtie (decorațiuni); hârtie pentru șervețele; șervețele de masă din hârtie; pungi din hârtie sau plastic pentru sandvișuri; genți și cutii din carton; cărți de colorat; mape de raport; hârtie pentru cărți de exerciții; carnete de buzunar; pixuri cu vârf de fetru; articole de legătorie; seturi de creioane; seturi de creioane colorate; rigle; suporturi de scris; albume pentru autografe; capsatoare; semne de avertizare a pericolului; tocător (articole de birou); aparate și dispozitive de laminat (articole de birou); aparat electric pentru aplicarea la cald a unui înveliș de protecție pe documente și fotografii; coperte și cutii pentru carduri; decorațiuni din hârtie pentru cutii de sandvișuri sau alimente; albume; pungi (plicuri, săculețe) din plastic

sau hârtie, pentru împachetat; biblioraft; cutii din carton sau din hârtie; cărți poștale; standuri și cutii pentru ștampile și sigilii; cărți de benzi desenate; compasuri pentru desen; benzi de hârtie sau carduri pentru înregistrarea programelor de calculator; hârtie de copiere (papetărie); lichide de corectare (articole de birou); degetare (articole de birou); steaguri de hârtie; bandă cauciucată; carduri de indexare; panglici de cerneală; dosare pentru hârtie; etichete, cu excepția celor din material textil; hărți geografice; felicitări muzicale; buletine (papetărie); suporturi (papetărie); acuarele (articolele pentru uz școlar); publicații tipărite; tocătoare de hârtie pentru uz de birou; instrumente de scris cu mâna; timbre poștale; abțibilduri; bilete; panglici pentru mașini de scris; mașini de scris (electrice sau neelectrice); coperte; pensule de calligrafie; cretă; coperte (papetărie); învelitori din hârtie pentru ghivecele de flori; bavete din hârtie; pungi pentru gătit în cuptorul cu microunde; cărți (mici); modele de broderie; cuțițe pentru tăiat hârtie (articole de birou); lenjerie de masă din hârtie; panouri indicatoare din hârtie sau carton; etichete (cu excepția celor din material textil) pentru cartonașe de indexare; loturi de hârtie; hârtie absorbantă pentru îngrijirea feței; autocolante pentru telefoane mobile; mașini pentru imprimarea adreselor, mașini de francat pentru aplicarea timbrelor poștale sau pentru imprimarea ștampilelor francate, duplicatoare, perforatoare (articole de birou), prese de capsat (articole de birou), materiale pentru artiști, și anume materiale pentru desen, pictură și modelat; materiale de instruire și materiale didactice (cu excepția aparatelor) sub formă de materiale tipărite, modele geologice, globuri pământești, dispozitive de desenat pe tabla de scris; mașini de scris și articole de birou (cu excepția mobilierului), și anume dispozitive de birou neelectrice; materiale plastice pentru ambalaj, și anume coperti, pungi și folii; cotoare pentru inscripționare, cutii pentru arhivare, alonje, foi separate, indexuri, folii, dosare și mape, dosare de indexare și mape de semnături; capse; benzi elastice (papetărie); bandă corectoare; formulare pentru cărți; suporturi pentru pixuri; laminatoare pentru documente; tocătoare de hârtie pentru birou (papetărie); cartonașe pentru indexare, suporturi de birou pentru carduri; coperti cu legare termică; cutii metalice pentru cărți de vizită; cutii pentru sertare (articole de birou); huse pentru carduri de indexare (articole de birou); dispozitive pen-

- tru birou (cu excepția mobilierului); bunuri din hârtie ca înlocuitor pentru textile, și anume batiste, șervețele de masă, șervețele demachiante, prosoape de față, prosoape, fețe de masă, prosoape de ceai și role pentru bucătărie; tablouri (poze), înrămate sau neînramate; seturi de instrumente de scris; saci de gunoi din hârtie sau din materiale plastice; acuarele (picturi); tuș pentru ștampile; șabloane pentru tapet; opritori din carton sau hârtie; suporturi pentru scrisori; toate produsele sus-menționate fabricate în România;
- 29 - carne, pește, carne de pasăre de curte și carne de vânat; extracte din carne; fructe și legume conservate, înghețate, uscate și gătit; jeleuri, dulcețuri, compoturi; ouă, lapte și produse din lapte; grăsimi și uleiuri comestibile; crustacee (procesate), bunurile anterioare de asemenea preparate; băuturi pe bază de mix de lapte, cu conținut predominant de lapte; deserturi, preparate sau semipreparate; produse din soia (boabe de soia conservate, lapte de soia); produse din lapte bătut, produse din iaurt, smântână și produse din smântână, smântână acră, produse din kefir, produse din zer de unt, produse din zer, lapte bătut și produse din lapte bătut, bunurile anterioare, de asemenea, ca produse mixate, cu conținut predominant de lapte; unt și preparate din unt, brânză, brânză proaspătă și preparate din brânză; deserturi, în principal din lapte și/sau produsele din lapte sus-menționate cu adaos de preparate din fructe, fructe proaspete, substanțe aromatizante și agenți și ciocolată, de asemenea, în stare conservată, refrigerată sau înghețată și în forma instant și ca alimente dietetice, bunurile dietetice sus-menționate, cu excepția celor de uz medical; produse de substituție a laptelui; deserturi preparate sau semipreparate; mâncăruri gata preparate din carne, pește, ouă, legume, fructe; produse de ronțăit, în special chipsuri de cartofi cu conținut redus de grăsime, chipsuri din fructe, legume (uscate), caviar, măsline (conservate), stafide, batoane de brânză, amestecuri de nuci pentru gustări; alimente dietetice și preparate alimentare precum și suplimente alimentare pe bază de proteine; pește, carne de pasăre de curte, carne de vânat și extracte din legume; fructe și legume, și dulci și murate; pulpă de legume și fructe, produse de cartofi de toate tipurile; fructe cu coajă lemnoasă procesate, fructe mixate cu coajă și fructe uscate; supe și tocane, gata preparate; lapte praf pentru mâncare; salate pe bază de carne, pește, carne de pasăre de curte, carne de vânat, cârnaț, fructe de mare, legume și fructe (prelucrate); preparate, mâncăruri gata preparate și părți de mâncăruri gata preparate, exclusiv sau în parte pe bază de carne, produse din carne, pește, produse din pește, fructe de mare, carne de pasăre de curte, produse din carne de pasăre de curte, carne de vânat, produse din carne de vânat, legume, fructe gătit, cartofi, leguminoase (preparate) și brânză, bunurile sus-menționate, în măsura în care este posibil, în formă înghețată, conservată, de pulbere și uscată; produse tartinabile; conserve de carne, pește, carne de pasăre de curte, carne de vânat, fructe și legume; jeleuri din carne, pește, carne de pasăre de curte, carne de vânat, fructe și legume; deserturi pe bază de iaurt, lapte bătut, smântână, lapte și fructe; fructe conservate în alcool; fructe înghețate și glazurate; ghimbir cristalizat, înghețat și glazurat; fructe și legume marinate în ulei, muștar, oțet sau sirop; nuci prăjite, uscate, sărate și condimentate; extracte de plante pentru produse alimentare; alginati pentru gătit; mezeluri, conserve de cârnați, conserve din amestecuri de cârnați și legume; conserve din carne, și anume carne afumată, sărată și murată; budincă neagră (sângerețe); pate de ficat; șuncă, bacon, cârnați în aluat; cârnați; produse din carne, carne din păsări de curte și vânat în formă afumată sau semipreparată; mâncăruri gata preparate și mâncăruri semipreparate constând în principal în produse din cârnați; preparate pentru pregătirea supei; supă bulion sau concentrate de supă; lichior de ouă nealcoolice; praf de ouă; chipsuri din cartofi; salate de fructe; gustări pe bază de fructe; salate de legume; burtă de vacă; cheag; ficat; polen preparat ca produs alimentar; semințe procesate, trufe conservate; lapte de albumină; jeleuri de fructe; pulpă de fructe; fructe și legume proaspete, atât sub formă tăiată, cât și sub formă de salate; toate produsele sus-menționate fabricate în România;
- 30 - cafea, ceai, cacao și înlocuitori de cafea; orez; tapiocă și sago; făină și preparate din cereale; pâine, produse de patiserie și dulciuri; gheață comestibilă; zahăr, miere, melasă; drojdie, praf de copt; sare; muștar; oțet, sosuri (condimente); mirodenii; gheață; prăjiturele; praf pentru prăjituri; ornamente comestibile pentru prăjituri; arome pentru prăjituri; vafe de orez; dulciuri și bomboane; ciocolată; băuturi de ciocolată cu lapte; băuturi de ciocolată; dulciuri ca ornamente pentru pomi de Crăciun; băuturi de cacao cu lapte;

- produse de cacao; băuturi pe bază de cacao; băuturi pe bază de cafea; arome de cafea; amestecuri și preparate utilizate ca înlocuitori de cafea; biscuiți; floricele de porumb; fulgi de porumb; înghețată; curry; cremă de vanilie; chipsuri (produse de cereale); arome, altele decât uleiuri esențiale; turtă dulce; preparate aromate pentru prepararea infuziilor nemedicinale; ketchup; lemn dulce; drajeuri romboidale (cofetărie); plăcinte cu carne; produse pentru fragezit carne de uz casnic; clătite americane; pateu (produse de patiserie); piper; budincă; ravioli; lăptișor de matcă pentru consum uman; pastă de wasabi; sos de soia; paste, tăieței și fidea; udon (tăieței japonezi); sushi; vanilie; vafe; înghețată de iaurt; covrigei; produse de cofetărie pe bază de migdale; arome pentru gătit; lianți pentru înghețată; chifle; prăjituri; caramelle (bomboane); gumă de mestecat, cu excepția celor de uz medical; făină de porumb; biscuiți crackers; gheață naturală sau artificială; marțipan, maioneză; făină de ovăz; boia; condimente lichide; pișcoturi; sare de gătit; sandwich-uri; sos de roșii; condimente; șerburi (înghețată); dropsuri (bomboane); tarte; făină de grâu; dressinguri pentru salată; sosurile din carne; cereale, musli și produse din făină integrală; băuturi pe bază de cafea, ceai, cacao și ciocolată; preparate din cafea sau cacao pentru pregătirea băuturilor alcoolice sau nealcoolice, arome pentru produsele alimentare; produse de cofetărie (de asemenea, cu înlocuitori de zahăr), sosuri pentru salate; ierburi uscate de grădină; pizza și produse din pizza, de asemenea, gata pentru servire și congelate; felii de pâine umplute, chifle și baghete; mâncăruri gata de servire și alimente congelate, în special care constau exclusiv sau în principal din produse din făină integrală, pâine, prăjituri și produse de patiserie, paste și orez; produse dietetice și produse alimentare, în scopuri nemedicale; agenți de îngroșare pentru gătit; deserturi pe bază de cremă spumă (mousse-uri, cofetărie); jeleuri de fructe (dulciuri); rulouri de primăvară; capere; ceaiuri de plante, cu excepția celor medicinale; mâncăruri pe bază de făină; produse pentru stabilizarea friștii; fructe acoperite în ciocolată și zahăr; toate produsele sus-menționate fabricate în România;
- 31 - cereale și produse agricole, horticole și forestiere, în măsura în care nu sunt incluse în alte clase; animale vii; fructe și legume proaspete; semințe (neprocesate); plante și flori naturale; hrană pentru animale; malț; nuci (neprocesate); plante uscate pentru decorare; produse pentru culcușurile de animale; pește viu; creveți vii; moluște vii; crustacee vii; alge pentru consumul uman și animal; nisip aromat pentru animalele de companie (pentru culcuș), bulbi de flori, pomi de Crăciun; hârtie de șlefuit pentru animalele de companie (pentru culcuș); băuturi pentru animale; gazon (natural); sare pentru vite; os de sepie pentru păsări; toate produsele sus-menționate fabricate în România;
- 32 - bere; ape gazoase și minerale și alte băuturi nealcoolice; băuturi din fructe și sucuri din fructe; siropuri și alte preparate pentru fabricarea băuturilor; băuturi și sucuri din legume; băuturi izotonice; nectaruri fără alcool de fructe; pastile pentru băuturi gazoase; pulberi pentru băuturi gazoase; sifon; ape de masă; ape (băuturi); băuturi pe bază de zer; băuturi nealcoolice; cocktail-uri nealcoolice; aperitive nealcoolice; bere fără alcool, bere dietetică; băuturi mixte pe bază de bere; smoothies (băuturi pasate); must de bere; lapte de arahide (băutură nealcoolică); extracte de fructe nealcoolice; preparate pentru fabricarea de apă gazoasă; preparate pentru fabricarea lichiorurilor (nealcoolice); toate produsele sus-menționate fabricate în România;
- 33 - băuturi alcoolice (cu excepția berii); alcool de orez; aperitive (băuturi alcoolice); băuturi alcoolice cu conținut de fructe; rachiu; cidru; cocktail-uri; lichioruri; sake (cu conținut de alcool); spirtoase (băuturi); whisky; vin; băuturile alcoolice mixte, cu excepția băuturilor pe bază de bere; rachiu din tescovină; băuturi distilate; esențe și extracte alcoolice; preparate alcoolice pentru fabricarea băuturilor; toate produsele sus-menționate fabricate în România;
- 35 - publicitate; gestiunea afacerilor comerciale; administrare comercială; lucrări de birou; comerț cu amănuntul, comerț angro și servicii comerciale cu comandă prin poștă, precum și prin Internet și programe de teleshopping în sectoarele mâncării, alimentelor de lux, băuturilor alcoolice, băuturilor nealcoolice, produselor de tutun, magazinelor cu articole de mâncare sănătoasă, articolelor de farmacie, cosmeticelor, magazinelor cu articole de parfumerie, medicamentelor, bunurilor din sectorul de sănătate (în special preparate dietetice și suplimente alimentare, preparate și articole pentru tratament dentar, preparate și articole medicale și veterinare, echipamente pentru terapie fizică, pentru protecție acustică, dispozitive, instrumente medicale și veterinare, dispozitive medicale

ortopedice), articolelor sanitare, preparatelor pentru spălare, produselor de curățat, produselor de uz casnic (în special recipiente de uz casnic, ustensile de menaj, ustensile pentru copt, materiale și consumabile pentru curățenie, veselă altele decât cuțite, furculițe și linguri, articole de sticlărie, vase pentru bucătărie, recipiente pentru depozitare, ustensile de uz casnic, ustensile pentru coacere, articole pentru curățare și consumabile, tacâmuri, articole din sticlă, vase pentru gătit, textile de uz casnic și produse de tapițerie, ustensile și articole pentru baie, articole de spălătorie și consumabile, articole pentru călcat și consumabile, produse de iluminat de uz casnic și produse de încălzire, articole de răcire pentru uz casnic, instalații sanitare, aparate pentru spălarea rufelor, aparate pentru curățare), ustensile de bucătărie, bunuri din ceramică, bunuri din porțelan, articole din material plastic (și anume perii de plastic, firme din plastic, mânere din plastic, panouri din plastic, forme confecționate din materiale plastice pentru rame de fotografii, obiecte de artă realizate din material plastic, figurine miniaturale realizate din material plastic, fittinguri pentru scări din material plastic, sculpturi realizate din plastic, plăci decorative realizate din material plastic, figurine și statuete realizate din plastic, opritoare de uși din plastic, cârlige confecționate din plastic (draperii), cutii din plastic ce pot fi stivuite, sigle din plastic, uși pentru mobilă din plastic, fittinguri pentru uși realizate din material plastic, sculpturi din plastic, cufere de depozitare din plastic, decorațiuni din plastic pentru prăjituri, mânere de ușă din plastic, muchii de scări din plastic, trofee realizate din plastic, figurine de animale confecționate din plastic (ornamente), machete de vehicule (ornamente) confecționate din plastic, machete de figurine (ornamente) confecționate din plastic, machete de avioane (ornamente) confecționate din plastic, figurine cu eroi de acțiune decorative din plastic, imitații de produse alimentare, din plastic, machete din plastic (ornamente), decorațiuni din materiale plastice pentru alimente, ornamente din plastic pentru masă), articole de piață realizate prin mijloace proprii, (bricolaj), articole realizate prin mijloace proprii (bricolaj), articole de grădină, articole de construcție, articole pentru timpul liber (în special adezivi, culori, lacuri, coloranți, lumânări și fitile, foarfece, clești, mașini de filetat cu ac, materiale pentru artiști, furnituri pentru desen, pixuri, pixuri cu bilă, creioane, cărți de colorat, hârtie, carton, consu-

mabile pentru birou, pensule, șevalete, portofolii și dosare, lichide colorate pentru arte manuale pentru copii, bunuri de hârtie pentru scopuri artistice, albume fotografice, modele de broderie, gravuri, timbre poștale, șabloane, autocolante, spatule, produse de ceramică pentru uz casnic, ațe și fire utilizate în scopuri textile, ațe și fire elastice, textile și articole textile, dantelă și broderii, panglici și trese, nasturi, cârlige, cheotori, ace, flori artificiale, jucării, păpuși, modele de kituri de construcții), vehicule, ustensile pentru vehicule, accesorii pentru vehicule, biciclete, articole pentru biciclete, accesorii pentru biciclete, calculatoare, accesorii pentru calculator, programe de calculator, articole electrice, produse electronice, suporturi de înregistrare audio, suporturi de date, CD-uri înregistrate, DVD-uri înregistrate, dispozitive multimedia, accesorii multimedia, dispozitive de telecomunicații, mașini (și anume mașini pentru prelucrarea metalelor, lemnului și a materialelor sintetice, mașini pentru industria chimică, agricultură, industria minieră, mașini pentru producerea materialelor textile, mașini pentru prepararea băuturilor (industriale), utilaje pentru construcții, mașini de ambalare și mașini-unelte, motoare (cu excepția motoarelor pentru vehicule terestre), cuplaje și transmisii pentru mașini (cu excepția celor pentru vehicule terestre), unelte agricole altele decât cele acționate manual, incubatoare pentru ouă, mașini automate de vânzare, aparate electrice și aparate de bucătărie, mașini de curățat cu aburi, mașini de bucătărie electrice, mixere electrice de uz casnic, cuțite electrice, aparate de bucătărie electrice pentru tocare, măcinare, presare sau deschidere, deschizător de conserve electric, storcătoare electrice de suc, râșnite de cafea, altele decât cele acționate manual, mori de uz casnic, altele decât cele acționate manual, mașini de frământare, aparate electrice pentru sigilarea materialelor plastice (ambalare), teluri electrice de uz casnic, mașini de tăiat, mașini pentru fabricarea pastelor, mașini pentru tăierea pâinii, mașini de tocat carne, bătător de ouă electric, mașini de cernut, răzătoare pentru legume, mașini de etichetare, mașini pentru fabricarea băuturilor gazoase (electrice), mașini și aparate pentru lustruit (electrice), prese cu aburi rotative portabile pentru țesături, mașini de stors rufe, mașini de spălat vase, aspirator, mașini de spălat, uscătoare centrifugale (mașini), mașini și aparate electrice de șlefuit, mașini de călcat, mașini de cusut, acționare cu pedală



pentru mașini de cusut, mașini de spălat sub presiune, mașină de tuns iarba, ferăstraie mașini, concasoare de gunoi, mașini industriale de curățat (prin șamponare) pentru covoare, mobilă și mochete, ferăstraie electrice, aparate de sudură, mașini-unelte pe bază de gaz, mașini de găurit electrice, mașini de găurit reîncărcabile, șurubelnițe cu acumulator, părți de mașini pentru prelucrarea metalului, lemnului și sinteticelor, pistoale de lipit electrice, distribuitoare de bandă adezivă (mașini), mașini de broșat, dinamuri, pistoale de vopsit prin pulverizare, burdufuri (piese de mașini), generatoare de curent, aparate de ridicare, mașini și aparate pentru lustruit (electrice), cu excepția celor de uz casnic, dispozitive electrice de lustruire a încălțăminteii, foarfece acționate electric, ambutisate, electrice (mașini, prese), mașini de rectificat, mașini de tăiat industriale, mașini de ștanțat, aparate de lipit electrice, mașini de strivire, mașini și instrumente agricole și horticole, pompe pentru oxigenarea acvarilor, aparate de comandă pentru lifuri), scule, articole din metal (și anume metale comune și aliajele lor, materiale de construcții metalice, construcții metalice transportabile, materiale metalice pentru șine de cale ferată, cabluri și fire metalice (în scopuri neelectrice), articole de fierărie și mici articole de fierărie, țevi metalice, seifuri, bunuri fabricate din metal, minereuri, legături metalice, cleme metalice pentru cabluri și tuburi, stâlpi de delimitare din metal, neiluminați și nemecanici, foi și plăci metalice, foi și plăci din oțel, șuruburi metalice, sârme din aliaje de metale comune (cu excepția celor fuzibile), role de întindere pentru fire metalice (legături de tensiune) pentru obiecte mici de articole de fierărie, țesături metalice, cablu de oțel, neelectric, parâme metalice, armături metalice pentru conducte de aer comprimat, conducte metalice de refulare, știfturi metalice, duze metalice, articole de fierărie, role de întindere pentru benzi de fier (legături de tensiune), sârme din oțel, flanșe metalice (coliere), recipiente metalice pentru gaze sub presiune sau aer lichid, mânere de scule metalice, virole pentru mânere, legături din metal pentru manipularea sarcinilor, cârlige (articole de fierărie), cârlige pentru tăblițe de ardezie, curele suspensoare din metal pentru manipularea greutăților, cabluri metalice, neelectrice, cleme de metal pentru cabluri, racorduri metalice pentru cabluri, cutii din metale comune, cutii de metal, cutii metalice pentru truse de scule (goale), lanțuri metalice, ra-

corduri metalice pentru lanțuri, crampoane metalice, palete metalice de încărcare, suporturi metalice pentru butoaie, metal antifricțiune, șipci metalice, inele metalice, manșoane (articole de fierărie), piulițe metalice, nituri metalice, palete metalice pentru transport, stâlpi de metal, sigilii de plumb, cercuri de metal pentru butoaie, broaște metalice pentru uși, zăvoare metalice pentru uși, inele metalice, tuburi metalice, tuburi de oțel, țevi de oțel, țevi de metal, conducte metalice de refulare, colectoare metalice pentru canalizare, manșoane metalice pentru țevi, coliere metalice de îmbinare pentru țevi, racorduri metalice pentru țevi, închizători metalice pentru saci, balamale metalice, șarniere metalice, șaibe de metal, valve metalice (altele decât părți de mașini), bobine metalice nemecanice pentru furtunuri, broaște metalice (altele decât electrice), broaște metalice pentru vehicule, lacăte, chei (chei de ușă), catarame din metale obișnuite (articole de fierărie), broască cu închidere automată, scripeți metalici (cu excepția celor pentru mașini), legături de tensiune, role de întindere pentru fire metalice (legături de tensiune), dulapuri de metal, benzi de fier, tije metalice, țărșuși (articole de fierărie), țiște (dibluri) din metal, manșoane metalice pentru bastoane și bețe pentru mers, montanți metalici, butoaie metalice, pereți despărțitori din metal, lamele de etanșare, racorduri pentru lanțuri, dispozitive metalice de închidere pentru recipiente, mânere metalice de scule, cutii metalice pentru truse de scule goale, articole de papetărie în special ambalaje ermetice din hârtie, ambalaje ermetice din carton, pungii de ambalat din hârtie, hârtie, hârtie mată, hârtie plastifiată, hârtie absorbantă, hârtie la vrac, hârtie de calculator, hârtie pentru tipar (hârtie pentru sapirograf), hârtie fină, hârtie pergaminată, hârtie tip fagure, hârtie cerată, hârtie de filtru, hârtie ofset, hârtie de împachetat, hârtie laminată, hârtie de ambalaj, hârtie semiprelucrată, hârtie pentru fotocopiare, hârtie caligrafică, hârtie sintetică, hârtie de desen, hârtie impermeabilă, hârtie luminiscentă, role de bucătărie (hârtie), hârtie de probe, hârtie de orez, hârtie japoneză, hârtie pergament, hârtie reciclată, hârtie de fax, hârtie de ziar, hârtie calandrată, hârtie rezistentă la grăsimi, hârtie xerografică, hârtie fluorescentă, hârtie pentru șervețele, hârtie de calc, hârtie ondulată, hârtie creponată, hârtie de transfer, figurine confecționate din hârtie, placarde din hârtie, hârtie pentru cărți de adrese, hârtie de transfer termic, meleuri din hârtie, prosoape

de hârtie, hârtie de imprimat, etichete de hârtie, embleme de hârtie, bavete de hârtie, hârtie milimetrică, hârtie cretată, hârtie cu mică, hârtie pentru carnete de notițe, cutii de hârtie, hârtie pentru rafturi, hârtie mulci (hârtie care se așează la baza plantelor pentru a le proteja, utilizată în agricultură), hârtie pentru plicuri, hârtie imitație de piele, hârtie adezivă, hârtie parfumată pentru dulapuri, hârtie din pastă de lemn, hârtie pentru electrocardiografe, hârtie autocopiativă fără carbon, funde de hârtie, suporturi pentru pahare din hârtie, hârtie pentru radiograme, hârtie de pliat pentru origami, hârtie pentru reviste, articole de papetărie din hârtie pentru birou, hârtie de scrisori, hârtie pentru etichete, hârtie pentru căptușeală, hârtie decorativă pentru ambalare, hârtie pentru ambalare și împachetare, hârtie de copiat (articole de papetărie), bannere de hârtie, steaguri din hârtie, hârtie de scris, hârtie și carton, hârtie milimetrică (produs finit), hârtie pentru imprimare cu laser, hârtie termosensibilă, suporturi de masă din hârtie, hârtie de căptușit pentru împachetat, hârtie rezistentă la mușcături, suporturi de hârtie pentru pahare de cocktail, cutii de carton pentru împachetat, hârtie striată (mediu ondulată), hârtie gumată, hârtie cu antet, hârtie japoneză pentru lucrări de artizanat, materiale de ambalat din hârtie, materiale pentru filtrare din hârtie, semne publicitare de hârtie, hârtie maro pentru împachetare, ambalaje pentru alimente, panouri publicitare din hârtie, panglici din hârtie creponată, suluri de hârtie pentru imprimante, hârtie japoneză (torinoko-gami), hârtie de carbon (indigo), hârtie pentru mașini de înregistrare, plicuri cu burduf din hârtie, hârtie rezistentă la acid, hârtie pentru mașini de scris, postere din hârtie, hârtie pentru vederi, șervețele de buzunar din hârtie, cutii pliabile din hârtie, hârtie pentru imprimare digitală, pungi de hârtie pentru cumpărături, hârtie și carton industriale, prosoape de hârtie pentru față, paspartuuri din hârtie pentru fotografii, materiale din hârtie pentru lucru manual, prosoape de hârtie, prosoape de hârtie pentru mâini, hârtie pentru ambalarea prafului de pușcă, hârtie pentru scrisori (produse finite), hârtie de mătase folosită ca hârtie de calc (ganpishi), blocnotesuri pentru notițe, recipiente pentru ambalare din hârtie pentru uz industrial, pungi de gunoi din hârtie, suporturi pentru foi de scris, hârtie groasă japoneză (hosho-gami), șervețele din hârtie pentru față, șervețele de masă din hârtie, panouri indicatoare din hârtie sau carton, pungi de

hârtie pentru cadouri, suporturi de pahare din hârtie, suporturi din hârtie pentru masă, hârtie pentru ambalarea cărților, hârtie pentru cărți de vizită (semifinisată), hârtie liniată (produse finisate), recipiente din hârtie pentru creme, bannere de afișaj realizate din hârtie, decorațiuni de masă din hârtie, benzi de hârtie fantezie (tanzaku), panouri publicitare tipărite din hârtie, cutii din carton sau hârtie, hârtie metalizată de împachetat cadouri, hârtie de ambalat cadouri, hârtie pentru pungi și saci, coperți din hârtie pentru cărți, învelitori din hârtie pentru ghivecele de flori, panouri publicitare din hârtie sau din carton, foi de hârtie pentru luarea notișelor, materiale de ambalare tipărite de hârtie, hârtie confecționată din dud japonez (tenguji), hârtie de tipărire ofset pentru broșuri, recipiente de depozitare fabricate din hârtie, umplutură de hârtie sau carton, produse din hârtie de unică folosință, pungi și articole pentru ambalare, împachetare și depozitare de hârtie, postere, afișe publicitare, pancarte de carton, panouri pentru afișe, pancarte din hârtie sau din carton, coli de hârtie (articole de papetărie), articole de papetărie de hârtie, articole de papetărie de birou, articole de papetărie pentru cadouri, articole de papetărie pentru scris, etichete de papetărie întărite, cutii pentru papetărie, etichete de preț, etichete pentru cadouri, etichete printate din hârtie, etichete pentru fișe de indexare, etichete pentru expedierea mărfurilor, etichete imprimate pentru bagaje, etichete imprimate adezive, etichete pentru bagaje din hârtie, etichete pentru bagaje din carton, calendare, calendare de perete, calendare tipărite, calendare advent, calendare de birou, planificatoare anuale, calendare cu foi detașabile, cataloage, cataloage referitoare la programe de calculator, cataloage pentru comandă prin poștă, cărți de vizită, plăcuțe pentru mașinile de tipărit adrese, pliante), articole de papetărie, produse de imprimare, articole de birou, materiale pentru hobby-uri (și anume culori pentru hobby și pentru artiști, instrumente pentru pictură, lacuri, lumânări, fitiluri, cabluri din metal pentru creații florale și obiecte artizanale sub formă de bijuterii, foarfeci, cuter utilizat în realizarea obiectelor artizanale, spatule pentru vopsea, clești, manșoane, pânze de traforaj, vârfuri de burghiu, ciocan, cuțit pentru sculptură în lemn, dălți, bijuterii și bijuterii fantezie, închizători, cheotori, mărgelile vrac din sticlă, plastic și lemn, hârtie, carton, cuburi, cutii de artizanat, bile de vată utilizate în scopuri artizanale, cutii pentru

vopsele, lipiciuri, materiale profesionale pentru artiști, materiale pentru modelare, paleți, șevalete, pânze canvas, rame, pensule, creioane, cauciuc, gutapercă, placaj, cherestea, lemn semiprelucrat, produse din lemn, papură, răchită, plastic, boluri din lemn, articole din sticlă, porțelan, gresie, ghivece de flori, figurine din teracotă, fire de tricotat, ațe de cusut, fire de croșetat, ațe și fire de uz textil, material țesături, textile și îmbrăcăminte țesute, ace, ace de cusut, ace de croșetat, ace de tricotat, bolduri, ace de siguranță, flori artificiale, panglici și șnururi, panglici pentru decorare, galoane, dantele, paiete, perle), articole de decor (și anume corpuri de iluminat decorative, prinzător de vis, clopoței de vânt, carusele, porțelanuri, flori uscate, perdele din mărgele, figurine decorative, sculpturi decorative, plante uscate, ornamente, statuete, figurine și opere de artă precum și articole decorative din materiale precum lemnul, ceară, ghips sau plastic), articole de sezon (articole decorative, și anume pentru primăvară, vară, toamnă, iarnă, precum și decorațiuni pentru Crăciun, Revelion, Paște și Halloween), articole pentru sărbători (și anume articole decorative pentru nunți, zile de naștere, aniversări), articole de petrecere, decorațiuni tematice, articole școlare, camere video, articole foto, accesorii foto, bijuterii, ceasuri și ceasornice, instrumente muzicale, articole de marochinărie, articole de șelărie, mobilier, bunuri de mobilier, îmbrăcăminte, încălțăminte, rucsacuri, accesorii (și anume accesorii pentru îmbrăcăminte, bunuri cusute și produse textile decorative) ochelari, umbrele, umbrele de soare, produse textile, produse textile de uz casnic, articole de mercerie, corturi, prelate, articole de voiaj, jucării, articole de sport, aparate de sport, aparate de fitness, articole pentru petrecerea timpului liber (în special jocuri, jucării, echipamente sportive, mingi pentru hochei, mingi de sport, mingi pentru sporturi, articole de gimnastică și echipamente pentru antrenarea corpului, cărți de joc), articole pentru camping, articole pentru animale (în special produse alimentare și hrană pentru animale, zgârzi, lese, hamuri, culcușuri pentru animale, îmbrăcăminte pentru animale, jucării pentru animale, bijuterii pentru animale, boluri pentru hrană, produse de îngrijire pentru animale, hrană pentru animale de companie, consumabile pentru călătorie și transport, idei de cadouri pentru animale), lumânări, combustibili pentru iluminat, combustibili; compilarea bunurilor sus-menționate referitoare la comercializarea

(vânzarea) către persoanele terțe; compilarea bunurilor în scopul prezentării către persoanele terțe; prezentarea produselor prin toate mijloacele de comunicare pentru vânzarea cu amănuntul; operarea unei agenții de import-export; organizarea expozițiilor și târgurilor comerciale în scopuri comerciale și de promovare; organizarea și realizarea târgurilor și/sau expozițiilor în scopuri comerciale și publicitare; servicii oferite de agenții de publicitate; planificarea acțiunilor de publicitate; prezentarea companiilor pe Internet sau pe alte suporturi; publicarea materialelor tipărite, inclusiv în format electronic de uz publicitar; marketing direct; publicitate directă; întocmirea de reclame; întocmirea de reclame pentru persoanele terțe; publicitate radio și de televiziune; publicarea textelor publicitare; servicii de layout în scopuri publicitare; marketing; relații publice; publicitate on-line într-o rețea informatizată; afișaje (publicitate); difuzarea anunțurilor publicitare pentru terți; difuzarea materialelor publicitare; difuzarea materialelor publicitare pentru terți prin intermediul Internetului; redactarea textelor publicitare; promovarea vânzărilor pentru terți; distribuirea materialelor publicitare (pliante, prospecte, materiale tipărite, mostre); prezentarea produselor în scopuri promoționale; prezentarea bunurilor și serviciilor în scopuri publicitare; studii de piață; organizarea și realizarea evenimentelor publicitare; căutare de sponsorizare; sponsorizarea prin publicitate; centralizarea datelor de contact în scopuri publicitare; publicitate pentru terți pe Internet; închirierea spațiilor publicitare și prin Internet; consultanță profesională în afaceri; consultanță în materie de afaceri comerciale și management; consultanță privind organizarea afacerilor comerciale; consultanță organizațională; planificarea și monitorizarea dezvoltării afacerilor sub aspectele organizatorice; dezvoltarea conceptelor de utilizare pentru imobiliare sub aspectele de management al afacerii comerciale (de gestionare a instalației); agenții de plasare a forței de muncă; recrutare de personal; consultanță în materie de personal; administrare de personal; consultanță în gestiune de personal; teste psihologice pentru selectarea personalului; participarea personalului în probleme de funcționare legate de managementul personalului; servicii de aprovizionare pentru terți (achiziții de bunuri și servicii pentru alte întreprinderi); vânzare prin licitație și prin Internet; organizarea și încheierea tranzacțiilor comerciale pentru terți și prin inter-

mediul comerțului electronic; intermedierea contractelor pentru terți cu privire la cumpărarea, vânzarea bunurilor și prestarea serviciilor, în special intermedierea contractelor de telecomunicații, a contractelor privind furnizarea tonurilor de apel pentru telefoane, contractelor privind executarea lucrărilor de întreținere și reparații, contractelor privind livrarea de flori și plante, contractelor privind aprovizionarea cu energie electrică; intermedierea contractelor pentru terți cu privire la servicii de instruire; intermedierea abonamentelor pentru terți la publicații, în special la ziare; intermedierea abonamentelor pentru terți la servicii de telecomunicații; organizarea contactelor comerciale și industriale, de asemenea pe Internet; organizarea contactelor de afaceri; analiza prețului de cost; servicii de comparare a prețurilor; compilarea, sistematizarea, întreținerea și actualizarea datelor în baze de date computerizate; gestionarea fișierelor computerizate; informații comerciale și consiliere pentru consumatori (magazin de consiliere a consumatorilor); servicii de revista presei; compilarea informațiilor în baze de date computerizate; prelucrarea administrativă a ordinelor de achiziție; compilarea prețurilor și informațiilor statistice de comerț și tranzacționare; furnizarea informațiilor cu privire la chestiuni organizatorice și de management al afacerilor legate de comerț cu amănuntul; furnizarea informațiilor privind piețele de publicitate; magazin de consiliere a consumatorilor; servicii de fotocopiere; decorarea vitrinelor; închirierea mașinilor și aparatelor de birou; închirierea mașinilor de fotocopiere; închirierea automatelor de vânzare; închirierea chioșcurilor de vânzare; conceperea, organizarea și desfășurarea măsurilor de atragere și de menținere a clienților, în special prin intermediul scrisorilor, discounturilor, voucherelor și/sau a programelor de acordare a bonusurilor; organizarea jocurilor cu premii și concursurilor ca măsuri publicitare; organizarea programelor de acordare a bonusurilor și de loialitate ca măsuri de menținere a clienților în scopuri de marketing; promovarea produselor și serviciilor către clienți prin poștă; servicii de asistență prin telefon, în special servicii de asistență prin intermediul liniilor de asistență telefonică în cadrul prelucrării administrative a comenzilor, recepționării cererilor clienților și a plângerilor prin telefon; asistența prin telefon cu privire la consiliere organizațională; operarea unui centru de apeluri, în special servicii de asistență prin intermediul liniilor de

asistență telefonică în cadrul prelucrării administrative a comenzilor, recepționării cererilor clienților și a plângerilor prin telefon; închiriere și leasing (cu excepția celor finanțate pentru achiziția în rate sau prin închiriere) de echipamente de magazin și accesorii, și anume mașini și echipamente de birou, mașini de fotocopiere, automate de vânzare, case de marcat, mese pentru case de marcat, chioșcuri de vânzare, spațiu publicitar; servicii de secretariat; pregătirea contractelor privind depozitarea și ambalarea mărfurilor; eliberarea cardurilor de client, fără plată sau funcția de reducere pentru alții precum și eliberarea cardurilor de client ca identificarea cumpărăturilor, ambele potrivite atât pentru programele de recompensare cât și pentru cele de oferire de bonusuri; toate serviciile sus-menționate se referă la produsele fabricate în România.

(531) CFE(7) 19.08.07; 24.03.07; 24.03.18; 25.01.13; 26.01.20; 29.01.14.

(111) **30982**  
 (151) 2018.05.06  
 (181) 2027.08.11  
 (210) 040989  
 (220) 2017.08.11  
 (730) **T.D.ECONOM S.R.L., MD**  
 Str. Paris nr. 53/1, ap. 65,  
 MD-2051, Chișinău, Republica Moldova  
 (540)



(526) Elementele mărcii asupra cărora nu se extinde dreptul exclusiv: "spices", cu excepția executării grafice deosebite.  
 (591) Culori revendicate: alb, roșu.  
 (511) NCL(11-2017)  
 29 - carne, pește, păsări și vânat; extracte din carne; fructe și legume conservate, congelate, uscate și fierte; jeleuri, dulceturi, compoturi, ouă, lapte și produse lactate; uleiuri și grăsimi comestibile;

30 - cafea, ceai, cacao și înlocuitori de cafea; orez, tapiocă și sago; făină și preparate făcute din cereale; înghețată; zahăr, miere, sirop de melasă; drojdie, praf de copt; sare; muștar; oțet, sosuri (condimente); mirodenii; gheață.

(531) CFE(7) 26.04.04; 26.04.18; 26.11.13; 27.05.09; 29.01.12.

(111) **30997**

(151) 2018.05.10

(181) 2027.08.23

(210) 041060

(220) 2017.08.23

(730) **T.D.ECONOM S.R.L., MD**

Str. Paris nr. 53/1, ap. 65,

MD-2051, Chișinău, Republica Moldova

(540)



(526) Elementele mărcii asupra cărora nu se extinde dreptul exclusiv: "20", "UNDER TWENTY", cu excepția executării grafice deosebite.

(511) NCL(11-2017)

03 - preparate pentru albit și alte substanțe pentru spălat; preparate pentru curățare, lustruire, degresare și șlefuire; săpunuri nemedicale; parfumerie, uleiuri esențiale, produse cosmetice nemedicinale, loțiuni nemedicinale pentru păr; produse nemedicinale pentru îngrijirea dinților;

05 - produse farmaceutice, medicale și veterinare; produse igienice pentru medicină; substanțe și alimente dietetice de uz medical sau veterinar, alimente pentru sugari; suplimente dietetice pentru oameni și animale; plasturi și materiale pentru pansamente; materiale pentru plombarea dinților și pentru mulaje dentare; dezinfectante; produse pentru distrugerea animalelor dăunătoare; fungicide, erbicide.

(531) CFE(7) 24.15.01; 24.15.08; 25.03.03; 25.03.25; 27.05.24; 27.07.01.

(111) **31002**

(151) 2018.05.10

(181) 2027.05.10

(210) 040565

(220) 2017.05.10

(730) **MANOLII S.R.L., MD**

Bd. C. Negruzzi nr. 2/4,

MD-2001, Chișinău, Republica Moldova

(540)



(526) Elementele mărcii asupra cărora nu se extinde dreptul exclusiv: "KARTING", "ACADEMIA", cu excepția executării grafice deosebite.

(591) Culori revendicate: roșu, negru.

(511) NCL(11-2017)

35 - publicitate; administrare comercială;

41 - instruire; divertisment; activități sportive și culturale.

(531) CFE(7) 02.01.01; 02.01.15; 18.01.01; 18.01.23; 26.04.09; 27.05.11; 29.01.12.

(111) **31006**  
 (151) 2018.05.15  
 (181) 2027.04.05  
 (210) 040445  
 (220) 2017.04.05  
 (730) **BOTNARU Eugeniu, MD**  
 Str. Nicolai Dimo nr. 31, bloc 1, ap. 188,  
 MD-2045, Chişinău, Republica Moldova  
 (540)

## SUPERIA

(511) NCL(11-2017)  
 30 - cafea, ceai, cacao și înlocuitori de cafea;  
 orez, tapiocă și sago; făină și preparate făcu-  
 te din cereale; pâine, produse de patiserie și  
 cofetărie; înghețată; zahăr, miere, sirop de  
 melasă; drojdie, praf de copt; sare; muștar;  
 oțet, sosuri (condimente); mirodenii; gheață;  
 35 - publicitate; gestiunea afacerilor comerciale;  
 administrare comercială; lucrări de birou.

(111) **31007**  
 (151) 2018.05.15  
 (181) 2025.11.19  
 (210) 037919  
 (220) 2015.11.19  
 (730) **Imperial Tobacco Production Ukraine, UA**  
 ul. Akademika Zabolotnogo 35, Kiev 03026,  
 Ucraina  
 (540)



(526) Elementele mărcii asupra cărora nu se extin-  
 de dreptul exclusiv: "Прима", "СРІБНА", cu  
 excepția executării grafice deosebite.  
 (591) Culori revendicate: negru, gri.  
 (511) NCL(10-2015)  
 34 - tutun prelucrat sau brut; produse din tutun;  
 substituenți ai tutunului nu pentru scopuri  
 medicinale sau curative; țigarete; țigări de foi;  
 trabucuri; dispozitive de mână pentru a face  
 țigarete; tuburi de țigări; filtre pentru țigarete;  
 hârtii (foi) de țigarete; țigări electronice; lichii-  
 de pentru țigări electronice; chibrituri și arti-  
 cole pentru fumători.  
 (531) CFE(5) 05.03.01; 09.01.10; 19.03.03; 19.03.24;  
 24.01.10; 26.04.18; 28.05.00.

(111) **31014**  
 (151) 2018.05.16  
 (181) 2027.04.04  
 (210) 040438  
 (220) 2017.04.04  
 (730) **AETOS-BORDEI S.R.L.,**  
**societate comercială, MD**  
 Str. Rabbi Țirilson nr. 4,  
 MD-2005, Chişinău, Republica Moldova  
 (540)

## BELLIGHT

(511) NCL(11-2017)  
 11 - aparate de iluminat, de încălzit, de producere  
 a vaporilor, de gătit, de refrigerare, de usca-  
 re, de ventilare, de distribuire a apei și insta-  
 lații sanitare.

(111) **31025**  
 (151) 2018.05.16  
 (181) 2025.08.24  
 (210) 037497  
 (220) 2015.08.24  
 (730) **S.C. INTERMARK S.R.L., RO**  
 Str. Lucian Blaga nr. 8, or. Ştei, județul Bihor,  
 România

(540)



(526) Elementele mărcii asupra cărora nu se extinde dreptul exclusiv: "®", cu excepția executării grafice deosebite.

(591) Culori revendicate: roșu, alb, cafeniu-închis, cafeniu-deschis, negru.

(511) NCL(10-2015)

35 - publicitate; gestiunea afacerilor comerciale; administrare comercială; lucrări de birou; toate serviciile sus-menționate, cu excepția serviciilor prestate de manageri în organizarea și administrarea restaurantelor, instituțiilor și spațiilor amenajate.

(531) CFE(5) 05.03.20; 05.11.15; 07.01.01; 07.01.06; 25.01.06; 25.01.15; 25.03.13; 26.04.16; 27.05.03; 29.01.15.

(111) **31027**

(151) 2018.05.16

(181) 2027.04.06

(210) 040452

(220) 2017.04.06

(730) **The Goodyear Tire & Rubber Company, US**

200 Innovation Way, 44316 Akron, Ohio, Statele Unite ale Americii

(540)



(526) Elementele mărcii asupra cărora nu se extinde dreptul exclusiv: "TECHNOLOGY", cu excepția executării grafice deosebite.

(511) NCL(11-2017)

12 - pneuri și anvelope.

(531) CFE(7) 14.03.01; 14.03.02; 14.03.03; 18.01.21; 24.01.25; 26.04.18; 26.13.25; 27.05.15.

(111) **31034**

(151) 2018.05.28

(181) 2025.11.19

(210) 037920

(220) 2015.11.19

(730) **Imperial Tobacco Production Ukraine, UA**  
ul. Akademika Zabolotnogo 35, Kiev 03026, Ucraina

(540)



(526) Elementele mărcii asupra cărora nu se extinde dreptul exclusiv: "СИГАРЕТИ", "Tobacco", "Прима", "КЛАСИЧНА", cu excepția executării grafice deosebite.

(591) Culori revendicate: roșu, alb, albastru-deschis, negru.

(511) NCL(10-2015)

34 - tutun prelucrat sau brut; produse din tutun; substituenți ai tutunului nu pentru scopuri medicinale sau curative; țigarete; țigări de foi; trabucuri; dispozitive de mână pentru a face țigarete; tuburi de țigări; filtre pentru țigarete; hârtii (foi) de țigarete; țigări electronice; lichide pentru țigări electronice; chibrituri și articole pentru fumători.

(531) CFE(5) 25.05.02; 26.01.18; 27.05.11; 27.05.21; 28.05.00; 29.01.14.

(111) **31039**

(151) 2018.05.29

(181) 2026.08.09

(210) 039322

(220) 2016.08.09

(730) **VINURI IALOVENI S.A., MD**

Str. Alexandru cel Bun nr. 4,  
MD-6801, Ialoveni, Republica Moldova

(540)



(526) Elementele mărcii asupra cărora nu se extinde dreptul exclusiv: "VINĂRIA IALOVENI", "CU DRAGOSTE DIN MOLDOVA", cu excepția executării grafice deosebite.

(511) NCL(10-2016)

33 - băuturi alcoolice (cu excepția berii);

35 - publicitate; gestiunea afacerilor comerciale; administrare comercială; lucrări de birou.

(531) CFE(5) 27.05.01.

(111) **31044**

(151) 2018.05.28

(181) 2027.07.19

(210) 040913

(220) 2017.07.19

(730) **Zakrytoe Aktsionerhoe obschestvo "TechnoNICOL", RU**

Ul. Krymsky val., 8, 119049 Moscova,  
Federația Rusă

(540)



(526) Elementele mărcii asupra cărora nu se extinde dreptul exclusiv: "ARCHITECT", cu excepția executării grafice deosebite, pentru serviciile solicitate din clasele 35, 37, 42.

(591) Culori revendicate: alb, roșu, negru.

(511) NCL(11-2017)

01 - produse chimice destinate industriei, științelor, fotografiei, rășini artificiale în stare brută, materiale plastice în stare brută; compoziții extinctoare; preparate pentru călirea și sudura metalelor; produse chimice destinate conservării alimentelor, materiale tanante; adezivi (materiale de lipit) destinați industriei;

02 - vopsele, firmisuri, lacuri; substanțe de protecție contra ruginii și contra deteriorării lemnului; materiale colorante; mordanți; rășini naturale în stare brută; metale sub formă de foițe și sub formă de pudră utilizate în pictură, decorare, imprimare și artă;

06 - metale comune și aliajele lor; materiale metalice pentru construcții (cu excepția materialelor de armare pentru conducte de apă, de scurgere a apei, conductelor de drenaj, conductelor pentru scurgerea apei pluviale); construcții metalice transportabile; materiale metalice pentru căile ferate; cabluri și fire metalice (neelectrice); catarama din metale obișnuite, articole de fierărie; conducte metalice (cu excepția conductelor de apă metalice; conductelor metalice de scurgere a apei; conductelor metalice de drenaj; conductelor de apă și de scurgere a apei, conductelor de scurgere a apei pluviale); seifuri; produse din metale comune, care nu se referă la alte clase (cu excepția jgheburilor metalice pentru acoperiș; canalizărilor stradale din metal; valvelor metalice pentru conducte de apă și scurgeri; valvelor metalice pentru conducte de scurgere a apei și de drenaj; coturilor metalice pentru țevi de apă, de scurgere, pentru țevi de drenaj, pentru conducte de scurgere a apei pluviale; fittingurilor metalice pentru țevi de apă, pentru scurgeri, pentru țevi de drenaj, pentru conducte de scurgere a apei pluviale; manșoanelor metalice pentru țevi de apă, de scurgere, pentru țevi de drenaj, pentru conducte de scurgere a apei pluviale; racordurilor metalice pentru țevi de apă, pentru scurgeri, pentru țevi de drenaj, pentru conducte de scurgere a apei pluviale; grilelor din metal pentru jgheaburi și burlane utilizate la drenarea apei pluviale; sifoanelor și jgheburilor metalice pentru alimentare cu apă, pentru canalizări și drenări ale apei pluviale); minereuri;

16 - hârtie, carton și produse din acestea, neincluse în alte clase; produse de imprimare; articole pentru legătorie; fotografii; papetărie; adezivi (materiale de lipit) pentru papetărie și menaj; materiale pentru pictură și artiști; pensule; mașini de scris și articole de birou (cu excepția mobilelor); materiale de instruire și de învățământ (cu excepția aparatelor); materiale din plastic pentru ambalare și împachetare (care nu se referă la alte clase); caractere tipografice; clișee;



- 17 - cauciuc, gumă, gutapercă, azbest, mică și produse din aceste materiale, necuprinse în alte clase (cu excepția manșoanelor pentru țevi de apă, de scurgere, pentru țevi de drenaj nemetalice, conductelor nemetalice de scurgere a apei pluviale; garniturilor de etanșare pentru conducte de apă, de scurgere, țevelor de drenaj, conductelor de scurgere a apei pluviale; racordurilor pentru conducte flexibile nemetalice; fittingurilor pentru conducte flexibile nemetalice; fittingurilor pentru conducte rigide nemetalice; garniturilor de etanșare pentru conducte de apă, de scurgere, țevelor de drenaj, conductelor de scurgere a apei pluviale; racordurilor pentru alimentare cu apă, canalizărilor și scurgerilor de apă pluvială, conductelor de apă și conductelor de scurgere a apei, conductelor de scurgere a apei pluviale; sifoanelor și jgheaburilor pentru alimentare cu apă, pentru canalizări și drenarea apei pluviale); produse din materiale plastice și rășini semiprelucrate (cu excepția manșoanelor pentru țevi de apă, de scurgere, pentru țevi nemetalice de drenaj, conexiunilor pentru țevi flexibile nemetalice; fittingurilor pentru conducte flexibile nemetalice; fittingurilor pentru conducte rigide nemetalice; garniturilor de etanșare pentru conducte nemetalice; garniturilor de etanșare pentru conducte de apă, de scurgere, țevi de drenaj, conducte de scurgere a apei pluviale; garniturilor de etanșare pentru țevi de apă, de scurgere, țevelor de drenaj, conductelor de scurgere a apei pluviale; sifoanelor și jgheaburilor pentru alimentare cu apă, de scurgere, canalizărilor și drenării apei pluviale); materiale de călăfăuire, etanșare și izolare (cu excepția materialelor de armare pentru conducte de apă, de scurgere a apei, conductelor de drenaj, conductelor pentru scurgere a apei pluviale);
- 19 - materiale de construcții nemetalice (cu excepția armăturilor nemetalice pentru construcții pentru conducte de apă, pentru conducte de scurgere a apei, pentru conducte de drenaj, pentru conducte de scurgere a apei pluviale; jgheaburilor nemetalice pentru acoperiș; canalizărilor stradale nemetalice; valvelor nemetalice pentru conducte de apă și pentru scurgere, conductelor pentru scurgerea apei pluviale; ornamentelor pentru construcții nemetalice; geamurilor nemetalice; obloanelor nemetalice; cornierilor nemetalice pentru geamuri; racordurilor pentru conducte de apă, pentru conducte de scurgere a apei, pentru conducte de drenaj, pentru conducte pentru scurgerea apei pluviale); conducte rigide nemetalice pentru construcții (cu excepția conductelor de apă, de scurgere a apei, conductelor de drenaj, conductelor pentru scurgerea apei pluviale); asfalt, smoală și bitum; construcții transportabile nemetalice (cu excepția ornamentelor pentru construcții nemetalice; geamurilor nemetalice; obloanelor nemetalice; tocurilor nemetalice pentru geamuri; cadrelor nemetalice pentru geamuri; buiandrugilor pentru geamuri);
- 22 - frânghii și sfori; plase; corturi și prelate; coperține; vele; saci care nu se referă la alte clase; materiale de umplutură (cu excepția celor din cauciuc și din materiale plastice); materiale textile fibroase;
- 27 - covoare, preșuri, rogojini, linoleum și alte produse pentru acoperirea podelelor; tapete murale, nu din materiale textile;
- 35 - publicitate; gestiunea afacerilor comerciale; administrare comercială; lucrări de birou;
- 37 - construcții; reparații; servicii de instalații;
- 39 - transport; ambalarea și depozitarea mărfurilor; organizarea călătoriilor;
- 42 - servicii științifice și tehnologice, precum și servicii de cercetare și de creație, referitoare la acestea; servicii de analiză și cercetare industrială; crearea și dezvoltarea hardware și software de calculator;
- 45 - servicii juridice (inclusiv cercetări juridice, consultații privind proprietatea intelectuală; reprezentare în judecată; servicii privind soluționarea litigiilor; servicii privind soluționarea extrajudiciară a litigiilor); servicii de siguranță pentru protecția bunurilor și a indivizilor (inclusiv consultații privind aspectele de securitate; colectarea informației despre persoane fizice; controlul stării de securitate a întreprinderilor).
- (531) CFE(7) 26.04.04; 26.04.18; 26.05.18; 27.01.04; 27.05.19; 29.01.13.
- 
- (111) **31048**  
 (151) 2018.06.05  
 (181) 2027.01.12  
 (210) 039967  
 (220) 2017.01.12  
 (730) **CUZNETOV Iurie, MD**  
 Str. A. Șciusev nr. 17, ap. 6,  
 MD-2001, Chișinău, Republica Moldova

(540)

**BONJOUR**

(511) NCL(11-2017)

- 03 - preparate pentru albit și alte substanțe pentru spălat; preparate pentru curățare, lustruire, degresare și șlefuire; săpunuri nemedicale; parfumerie, uleiuri esențiale, produse cosmetice nemedicinale, loțiuni nemedicinale pentru păr; produse nemedicinale pentru îngrijirea dinților;
- 33 - băuturi alcoolice (cu excepția berii).

(111) **31049**

(151) 2018.06.05

(181) 2027.01.25

(210) 040043

(220) 2017.01.25

(730) **YMK ADVISORS S.R.L., MD**

Str. Lenin nr. 2/a, MD-6101, Ceadâr-Lunga,  
UTA Găgăuzia, Republica Moldova

(540)



(526) Elementele mărcii asupra cărora nu se extinde dreptul exclusiv: "TOUR", "Travel company", cu excepția executării grafice deosebite.

(591) Culori revendicate: alb, negru, galben, oranj, albastru, gri.

(511) NCL(11-2017)

39 - transport; ambalarea și depozitarea mărfurilor; organizarea călătoriilor.

(531) CFE(7) 03.07.15; 27.05.08; 29.01.15.

(111) **31051**

(151) 2018.06.05

(181) 2027.04.27

(210) 040504

(220) 2017.04.27

(730) **LAFARGE CIMENT (MOLDOVA) S.A., MD**

Str. Viitorului nr. 1,

MD-5400, Rezina, Republica Moldova

(540)

**DURAMIX**

(511) NCL(11-2017)

01 - produse chimice destinate industriei, științelor, fotografiei, agriculturii, horticulturii și silviculturii; rășini artificiale în stare brută, materiale plastice în stare brută; îngrășăminte pentru pământ; compoziții extinctoare; preparate pentru călirea și sudura metalelor; produse chimice destinate conservării alimentelor, materiale tanante; adezivi (materiale de lipit) destinați industriei; toate produsele sus-menționate, cu excepția lichidelor pentru servodirecție;

19 - materiale de construcție nemetalice; conducte rigide nemetalice pentru construcție; asfalt, smoală și bitum; construcții nemetalice transportabile; monumente nemetalice; toate produsele sus-menționate, cu excepția amestecurilor, materialelor și produselor din beton cu fire de armare metalice precomprimate.

(111) **31053**

(151) 2018.06.05

(181) 2026.10.31

(210) 039684

(220) 2016.10.31

(730) **DAYBEGIN S.R.L., MD**

Bd. Ștefan cel Mare și Sfânt nr. 132,

MD-2012, Chișinău, Republica Moldova

(540)



- (591) Culori revendicate: verde, oranj.  
 (511) NCL(10-2016)  
 28 - jocuri, jucării; articole de gimnastică și de sport; decorațiuni (ornamente) pentru pomul de Crăciun.  
 (531) CFE(5) 02.09.01; 07.01.24; 07.01.25; 07.03.02; 07.03.11; 27.05.01; 29.01.12.

- (111) **31060**  
 (151) 2018.05.10  
 (181) 2026.01.04  
 (210) 038174  
 (220) 2016.01.04  
 (730) **GOGU Marin, MD**  
 Str. Trei Fântâni nr. 4,  
 MD-4301, Căușeni, Republica Moldova  
 (540)



- (526) Elementele mărcii asupra cărora nu se extinde dreptul exclusiv: toate elementele verbale, cu excepția "burn", "NRG" și a executării grafice deosebite.  
 (591) Culori revendicate: negru, roșu de diferite nuanțe, galben de diferite nuanțe, oranj de diferite nuanțe, cafeniu, alb.  
 (511) NCL(10-2016)  
 34 - tutun; articole pentru fumători; chibrituri.  
 (531) CFE(5) 01.15.05; 05.03.13; 19.03.03; 25.01.19; 27.05.11; 27.05.24; 29.01.15.

- (111) **31069**  
 (151) 2018.06.08  
 (181) 2027.07.14  
 (210) 040884  
 (220) 2017.07.14  
 (730) **SWITZERLAND NOBEL INT'L (H.K.) LIMITED, HK**  
 12/F, BLOCK E, DES VOEUX BLDG, 25  
 DES VOEUX ROAD WEST, HONG KONG  
 (540)

# NOBEL

- (511) NCL(11-2017)  
 09 - ceasuri inteligente; ochelari inteligenți; dispozitive portabile de urmărire a activității; huse pentru telefoane inteligente; carcase pentru telefoane inteligente; suporturi pentru selfie (monopoduri manuale); veste de salvare reflectorizante; căști pentru sport; încărcătoare pentru țigarete electronice; brățări conectate (instrumente de măsură); etichete electronice pentru mărfuri; joystick-uri pentru calculatoare, cu excepția jocurilor video; calorimetre; zgărzi electronice de dresaj pentru animale; cititoare de cărți electronice; baterii galvanice; dispozitive de memorie pentru computere; fișiere cu muzică descărcabile; fișiere cu imagini descărcabile.  
 (531) CFE(7) 16.03.19; 17.01.01; 17.01.07; 26.04.10; 26.04.16; 27.05.01.

(111) **31084**  
 (151) 2018.06.15  
 (181) 2027.04.25  
 (210) 040550  
 (220) 2017.04.25  
 (730) **CLINICA - SANTE S.R.L.,** întreprindere cu capital străin, MD  
 Str. Ismail nr. 84,  
 MD-2001, Chișinău, Republica Moldova  
 (540)



**ClinicaSante**

(526) Elementele mărcii asupra cărora nu se extinde dreptul exclusiv: "Clinica", imaginea crucii, cu excepția executării grafice.  
 (591) Culori revendicate: oranj, verde, albastru, alb, albastru-turcoaz, azuriu, verde-turcoaz.  
 (511) NCL(11-2017)  
 05 - suplimente dietetice pentru oameni și animale;  
 10 - aparate și instrumente chirurgicale, medicale, dentare și veterinare; membre, ochi și dinți artificiali, articole ortopedice; materiale de sutură; dispozitive terapeutice și dispozitive pentru asistență, adaptate nevoilor persoanelor cu dizabilități; aparate de masaj; aparate, dispozitive și articole pentru sugari; aparate, dispozitive și articole pentru activitatea sexuală;  
 44 - servicii medicale; servicii de igienă și de îngrijire a frumuseții pentru oameni sau animale.  
 (531) CFE(7) 24.13.01; 24.13.22; 26.03.16; 27.05.01; 29.01.15.

(111) **31085**  
 (151) 2018.06.15  
 (181) 2027.07.06  
 (210) 040857  
 (220) 2017.07.06  
 (730) **ALFA IMPEX S.R.L., MD**  
 Str. Alba-Iulia nr. 75,  
 MD-2071, Chișinău, Republica Moldova

(540)



(511) NCL(11-2017)  
 07 - mașini și mașini-unelte; motoare (cu excepția motoarelor pentru vehiculele terestre); cuplaje și organe de transmisie (cu excepția celor pentru vehiculele terestre); instrumente agricole, altele decât cele acționate manual; incubatoare pentru ouă; distribuitoare automate;  
 09 - aparate și instrumente științifice, nautice, geodezice, fotografice, cinematografice, optice, de cântărire, de măsurare, de semnalizare, de control (verificare), de siguranță (salvare) și didactice; aparate și instrumente pentru conducerea, distribuirea, transformarea, acumularea, reglarea sau comanda curentului electric; aparate pentru înregistrarea, transmiterea, reproducerea sunetului sau imaginilor; suporturi de înregistrare magnetice, discuri acustice; compact-discuri, DVD-uri și alte suporturi de stocare a datelor; mecanisme pentru aparate cu preplată; case înregistratoare, mașini de calculat, echipament pentru prelucrarea informației, calculatoare; software de calculatoare; extinctoare;  
 11 - aparate de iluminat, de încălzit, de producere a vaporilor, de gătit, de refrigerare, de uscare, de ventilare, de distribuire a apei și instalații sanitare;  
 39 - transport; ambalarea și depozitarea mărfurilor; organizarea călătoriilor.  
 (531) CFE(7) 26.04.18; 26.04.24; 27.05.17.

(111) **31086**  
 (151) 2018.06.15  
 (181) 2027.07.06  
 (210) 040858  
 (220) 2017.07.06  
 (730) **ALFA IMPEX S.R.L., MD**  
 Str. Alba-Iulia nr. 75,  
 MD-2071, Chișinău, Republica Moldova

(540)



(526) Elementele mărcii asupra cărora nu se extinde dreptul exclusiv: "TEHNICA", cu excepția executării grafice deosebite.

(511) NCL(11-2017)

- 07 - mașini și mașini-unelte; motoare (cu excepția motoarelor pentru vehiculele terestre); cuplaje și organe de transmisie (cu excepția celor pentru vehiculele terestre); instrumente agricole, altele decât cele acționate manual; incubatoare pentru ouă; distribuitoare automate;
- 39 - transport; ambalarea și depozitarea mărfurilor; organizarea călătoriilor.

(531) CFE(7) 26.04.18; 26.04.24; 27.05.17.

(111) **31118**

(151) 2018.06.15

(181) 2027.03.23

(210) 040349

(220) 2017.03.23

(730) **BOTNARU Eugeniu, MD**

Str. Nicolai Dimo nr. 31, bloc 1, ap. 188,  
MD-2045, Chișinău, Republica Moldova

(540)

## EXCELSIOR

(511) NCL(11-2017)

- 30 - cafea, ceai, cacao și înlocuitori de cafea; orez, tapiocă și sago; făină și preparate făcute din cereale; pâine, produse de patiserie și cofetărie; înghețată; zahăr, miere, sirop de melasă; drojdie, praf de copt; sare; muștar; oțet, sosuri (condimente); mirodenii; gheață.

## Lista certificatelor de înregistrare a mărcilor eliberate în iunie 2018

Se publică următoarele date: numărul curent, numărul de depozit, data de depozit, numărul de ordine al înregistrării, data înregistrării, clasele conform CIPS, titularul, codul țării conform normei ST.3 OMPI, numărul BOPI în care a fost publicată cererea de înregistrare

Nr. crt.	(210) Nr. de depozit	(220) Data de depozit	(111) Nr. înregis- trării	(151) Data înregistrării	(511) Clase	(730) Titular, cod ST.3 OMPI	(441) Nr. BOPI	(442/450) Nr. BOPI
1	2	3	4	5	6	7	8	9
1	040904	2017.07.18	30976	2018.04.27	16,35,41	MIP METRO Group Intellectual Property GmbH & Co. KG, DE	9/2017	
2	039309	2016.08.04	30977	2018.05.03	35,37,39, 41,43	SAVINÎH Constantin, MD	10/2016	
3	040039	2017.01.23	30978	2018.05.04	16,29,30, 31,32,33,35	Kaufland Warenhandel GmbH & Co. KG, DE	6/2017	7/2018
4	040040	2017.01.23	30979	2018.05.04	16,29,30, 31,32,33,35	Kaufland Warenhandel GmbH & Co. KG, DE	6/2017	7/2018
5	040581	2017.05.02	30980	2018.05.06	06,07,08, 09,11,12, 16,17,20, 21,22,35,39	NELIMOT-COM S.R.L., societate comercială, MD	6/2017	
6	040582	2017.05.02	30981	2018.05.06	11,35	DUO-EGO S.R.L., MD	6/2017	
7	040989	2017.08.11	30982	2018.05.06	29,30	T.D.ECONOM S.R.L., MD	9/2017	7/2018
8	041103	2017.08.30	30983	2018.05.06	33	LION-GRI S.R.L., întreprindere mixtă, MD	10/2017	
9	041104	2017.08.30	30984	2018.05.06	33	LION-GRI S.R.L., întreprindere mixtă, MD	10/2017	
10	041102	2017.08.29	30985	2018.05.06	33	ZERNOFF S.R.L., întreprindere mixtă, MD	10/2017	
11	041131	2017.09.11	30986	2018.05.06	25,28,35	SPORT LINE S.R.L., MD	10/2017	
12	041144	2017.09.14	30987	2018.05.06	33,35	TANAS Alexandru, MD	11/2017	
13	041145	2017.09.14	30988	2018.05.06	33,35	TANAS Alexandru, MD	11/2017	
14	041153	2017.09.15	30989	2018.05.06	35,44	SUHAN Serghei, MD	11/2017	
15	041154	2017.09.18	30990	2018.05.06	16	T.D.ECONOM S.R.L., MD	10/2017	
16	041158	2017.09.18	30991	2018.05.06	35,41,44	IMEDIAPPS S.R.L., MD	11/2017	
17	041164	2017.09.21	30992	2018.05.06	33	MOLDAVSCII STANDART S.R.L., întreprindere cu capital străin, fabrică de vinuri și divinuri, MD	10/2017	
18	041170	2017.09.18	30993	2018.05.06	24,35	DIVALCONI S.R.L., societate comercială, MD	11/2017	
19	041176	2017.09.20	30994	2018.05.06	05	TERENTIEV Ina, MD	10/2017	
20	041112	2017.08.29	30995	2018.05.07	14,18,25,26	ARABADJI Andrei, MD	10/2017	
21	040886	2017.07.15	30996	2018.05.08	05	NOVARTIS AG, CH	10/2017	
22	041060	2017.08.23	30997	2018.05.10	03,05	T.D.ECONOM S.R.L., MD	10/2017	7/2018
23	041181	2017.09.21	30998	2018.05.10	03	Colgate-Palmolive Company, a Delaware corporation, US	11/2017	
24	041182	2017.09.21	30999	2018.05.10	03	Colgate-Palmolive Company, a Delaware corporation, US	11/2017	
25	041093	2017.09.04	31000	2018.05.10	16	GARMINPLUS S.R.L., MD	10/2017	
26	040565	2017.05.10	31002	2018.05.10	35,41	MANOLII S.R.L., MD	6/2017	7/2018
27	041072	2017.08.26	31003	2018.05.10	25,35	SPERELUP Liliana, MD	11/2017	
28	041099	2017.09.11	31004	2018.05.10	04,35,37,39	ACHIRA-GRUP S.R.L., MD	10/2017	
29	040445	2017.04.05	31006	2018.05.15	30,35	BOTNARU Eugeniu, MD	5/2017	7/2018
30	037919	2015.11.19	31007	2018.05.15	34	Imperial Tobacco Production Ukraine, UA	2/2016	7/2018

1	2	3	4	5	6	7	8	9
31	040950	2017.08.01	31008	2018.05.14	38	PRO Digital S.R.L., întreprindere cu capital străin, MD	9/2017	
32	041035	2017.08.18	31009	2018.05.14	05	CHIRTOACĂ Eugeniu, MD	9/2017	
33	041122	2017.09.06	31010	2018.05.10	30,32,35,43	CEBOTARESCU Dumitru, MD	10/2017	
34	041118	2017.09.07	31011	2018.05.14	34	Japan Tobacco Inc., JP	11/2017	
35	041119	2017.09.07	31012	2018.05.14	34	Japan Tobacco Inc., JP	11/2017	
36	040829	2017.06.29	31013	2018.05.15	03	Mary Kay Inc., corporație din statul Delaware, US	10/2017	
37	040438	2017.04.04	31014	2018.05.16	11	AETOS-BORDEI S.R.L., societate comercială, MD	5/2017	7/2018
38	040991	2017.08.07	31015	2018.05.15	20,35	BISMOBIL S.R.L., MD	9/2017	
39	040949	2017.07.28	31016	2018.05.15	20,35	CONVEXMOB S.R.L., MD	9/2017	
40	040697	2017.06.02	31017	2018.05.15	09,15	InMusic Brands, Inc., US	8/2017	
41	041165	2017.09.20	31018	2018.05.15	09,42	SENACO SISTEM S.R.L., MD	10/2017	
42	041173	2017.09.20	31019	2018.05.15	09,42	SENACO SISTEM S.R.L., MD	10/2017	
43	041257	2017.09.25	31020	2018.05.15	25	ROȘCA Diana, MD	10/2017	
44	041258	2017.09.25	31021	2018.05.15	25	ROȘCA Diana, MD	10/2017	
45	041259	2017.09.25	31022	2018.05.15	25	BARLIK Kasim, TR	10/2017	
46	041247	2017.09.25	31023	2018.05.15	25	ROȘCA Diana, MD	11/2017	
47	041248	2017.09.25	31024	2018.05.15	25	ROȘCA Diana, MD	11/2017	
48	037497	2015.08.24	31025	2018.05.16	35	S.C. INTERMARK S.R.L., RO	9/2015	7/2018
49	040452	2017.04.06	31027	2018.05.16	12	The Goodyear Tire & Rubber Company, US	7/2017	7/2018
50	037994	2015.12.03	31028	2018.05.21	43	BELMONDO INVEST S.R.L., MD	12/2015	
51	041124	2017.09.07	31029	2018.05.21	41,45	SOS AUTISM, asociație obștească, MD	11/2017	
52	041272	2017.09.25	31030	2018.05.21	09,11,37	SERVOSTAL S.R.L., MD	11/2017	
53	041283	2017.10.03	31031	2018.05.21	35,38,41	GMG PRODUCTION S.R.L., MD	11/2017	
54	041293	2017.10.04	31032	2018.05.21	41,43,44	TRIFOI PLUS S.R.L., MD	11/2017	
55	041023	2017.08.11	31033	2018.05.22	30,35,43	TRANGA Andrei, MD	9/2017	
56	037920	2015.11.19	31034	2018.05.28	34	Imperial Tobacco Production Ukraine, UA	2/2016	7/2018
57	040712	2017.06.05	31035	2018.05.28	29,30,32,33,43	CEBOTARESCU Dumitru, MD	7/2017	
58	040177	2017.02.14	31036	2018.05.25	41	VSH S.R.L., MD	3/2017	
59	040541	2017.04.25	31037	2018.05.28	35,42	STURZA Alexandru, MD	6/2017	
60	040608	2017.05.12	31038	2018.05.24	33	SÎRBU Anatolie, MD	8/2017	
61	039322	2016.08.09	31039	2018.05.29	33,35	VINURI IALOVENI S.A., MD	9/2016	7/2018
62	040677	2017.05.27	31040	2018.05.29	34	Rothmans of Pall Mall Limited, CH	11/2017	
63	040678	2017.05.27	31041	2018.05.29	34	Rothmans of Pall Mall Limited, CH	11/2017	
64	039872	2016.12.15	31042	2018.05.28	17,19,37	Zakrytoe Aktsionernoe obschestvo "TechnoNICOL", RU	1/2017	
65	039873	2016.12.15	31043	2018.05.28	17,19,37	Zakrytoe Aktsionernoe obschestvo "TechnoNICOL", RU	1/2017	
66	040913	2017.07.19	31044	2018.05.28	01,02,06,16,17,19,22,27,35,37,39,42,45	Zakrytoe Aktsionernoe obschestvo "TechnoNICOL", RU	9/2017	7/2018
67	038130	2015.12.17	31045	2018.05.31	33	Welldone Trade Corp., PA	2/2016	
68	041175	2017.09.21	31046	2018.05.06	09	RACICOVSCHI Vadim, MD	10/2017	
69	041162	2017.09.19	31047	2018.06.08	39	MERAJI Nicolai, MD	12/2017	
70	039967	2017.01.12	31048	2018.06.05	03,33	CUZNETOV Iurie, MD	4/2017	7/2018
71	040043	2017.01.25	31049	2018.06.05	39	YMK ADVISORS S.R.L., MD	4/2017	7/2018
72	040504	2017.04.27	31051	2018.06.05	01,19	LAFARGE CIMENT (MOLDOVA) S.A., MD	5/2017	7/2018
73	040751	2017.06.12	31052	2018.05.30	30,35	FRANZELUȚA S.A., combinat de panificație din Chișinău, MD	9/2017	
74	039684	2016.10.31	31053	2018.06.05	28	DAYBEGIN S.R.L., MD	12/2016	7/2018
75	040847	2017.07.05	31054	2018.06.05	35,41	NIDELCU Marian, MD	10/2017	
76	040848	2017.07.05	31055	2018.06.05	35	NIDELCU Marian, MD	10/2017	

1	2	3	4	5	6	7	8	9
77	040876	2017.07.12	31056	2018.06.05	03	BAE, Hae Dong, KR	10/2017	
78	041056	2017.08.24	31057	2018.06.06	09	AMSTED RAIL COMPANY, INC., US	10/2017	
79	041177	2017.09.20	31058	2018.05.30	35,37	PASTUȘOC Oleg, MD	11/2017	
80	040134	2017.02.08	31059	2018.06.08	34	Gulbahar Tobacco International FZE, AE	3/2017	
81	038174	2016.01.04	31060	2018.05.10	34	GOGU Marin, MD	2/2016	7/2018
82	041286	2017.10.03	31061	2018.06.08	30	MEGAVIL GRUP S.R.L., societate comercială, MD	11/2017	
83	041296	2017.10.05	31062	2018.06.08	34	Gallaher Limited, GB	12/2017	
84	041307	2017.10.09	31063	2018.06.08	39	MOGO LOANS S.R.L., MD	11/2017	
85	041326	2017.10.12	31064	2018.06.08	04,29,30,31,35	IURMICORE S.R.L., MD	11/2017	
86	041339	2017.10.13	31065	2018.06.08	11,24,35	SCARLEȚCHI-COM S.R.L., societate comercială, MD	11/2017	
87	041351	2017.10.16	31066	2018.06.08	35,41	EVENIMENTE NRG S.R.L., MD	11/2017	
88	041354	2017.10.16	31067	2018.06.08	35,36,41,45	BIROUL ASOCIAT DE AVOCAȚI "POPA ȘI ASOCIAȚII", MD	11/2017	
89	041172	2017.09.20	31068	2018.06.07	01,35	TRADE AGROINVEST S.R.L., MD	11/2017	
90	040884	2017.07.14	31069	2018.06.08	09	SWITZERLAND NOBEL INT'L (H.K.) LIMITED, HK	8/2017	7/2018
91	041129	2017.09.08	31070	2018.06.08	07	CAZACU Radu, MD	12/2017	
92	041163	2017.09.19	31071	2018.06.08	07	CAZACU Radu, MD	12/2017	
93	037793	2015.10.28	31072	2018.06.14	34	GOGU Marin, MD	11/2015	
94	041190	2017.09.25	31073	2018.06.14	35,38,41	GUTIUM Alexandru, MD	12/2017	
95	041262	2017.09.28	31074	2018.06.14	34	PHILIP MORRIS PRODUCTS S.A., CH	12/2017	
96	041358	2017.10.17	31075	2018.06.14	32,33	CUZNETOV Iurie, MD	11/2017	
97	041373	2017.10.18	31076	2018.06.14	30	S.C. Amylon S.A., RO	11/2017	
98	041377	2017.10.20	31077	2018.06.14	30	IMCOMVIL-GRUP S.R.L., MD	12/2017	
99	041380	2017.10.23	31078	2018.06.14	24,25,28,35	TAROL-DD S.R.L., MD	12/2017	
100	041382	2017.10.23	31079	2018.06.14	03,35	TAROL-DD S.R.L., MD	12/2017	
101	041386	2017.10.23	31080	2018.06.14	36	BIROUL DE CREDIT S.R.L., întreprindere mixtă, MD	12/2017	
102	041387	2017.10.24	31081	2018.06.14	43	BUSUIOC Veaceslav, MD	12/2017	
103	041390	2017.10.26	31082	2018.06.14	36,37	ȘEVCIUC Valeria, MD	11/2017	
104	041417	2017.10.31	31083	2018.06.14	36	AVENTUS FINANCE S.R.L., organizație de microfinanțare, MD	12/2017	
105	040550	2017.04.25	31084	2018.06.15	05,10,44	CLINICA - SANTE S.R.L., întreprindere cu capital străin, MD	6/2017	7/2018
106	040857	2017.07.06	31085	2018.06.15	07,09,11,39	ALFA IMPEX S.R.L., MD	8/2017	7/2018
107	040858	2017.07.06	31086	2018.06.15	07,39	ALFA IMPEX S.R.L., MD	8/2017	7/2018
108	041447	2017.11.03	31108	2018.06.18	05	GMP LTD, GE	12/2017	
109	041448	2017.11.03	31109	2018.06.18	05	GMP LTD, GE	12/2017	
110	041142	2017.09.13	31111	2018.06.13	18,25,27	MOCAN Anatoli, MD MOCAN Dumitru, MD	10/2017	
111	041146	2017.09.08	31112	2018.06.14	30	ROMMAC TRADE S.R.L., RO	11/2017	
112	041188	2017.09.25	31113	2018.06.13	11,20,35	POIA Iulian, MD	10/2017	
113	041264	2017.09.28	31114	2018.06.13	30	IMCOMVIL-GRUP S.R.L., MD	11/2017	
114	041186	2017.09.22	31115	2018.06.14	01	Dunlop International Limited, GB	12/2017	
115	041187	2017.09.22	31116	2018.06.14	01	Dunlop International Limited, GB	12/2017	
116	041428	2017.11.02	31117	2018.06.14	05	GMP LTD, GE	12/2017	
117	040349	2017.03.23	31118	2018.06.15	30	BOTNARU Eugeniu, MD	4/2017	7/2018



## Lista mărcilor reînnoite

Se publică următoarele date: numărul curent, numărul înregistrării reînnoite, data expirării termenului de reînnoire, clasele conform CIPS, titularul și adresa, codul țării conform normei ST.3 OMPI, numerele BOPI în care au fost publicate cererea de înregistrare a mărcii și marca înregistrată

Nr. crt.	(116) Nr. înregistrării reînnoite	(186) Data expirării reînnoirii	(511) Clase	(730) Titular și adresă, cod ST.3 OMPI	(442) Nr. BOPI	(450) Nr. BOPI
1	2	3	4	5	6	7
1	3R 152	2028.08.27	25	Wolverine Outdoors, Inc., US 9341 Courtland Drive, Rockford, Michigan 49351, Statele Unite ale Americii		7/1994
2	3R 352	2028.11.01	03,09,14,16,18,24,25,42	Calvin Klein Trademark Trust, US Rodney Square North, 1100 North Market Street, Wilmington, Delaware 19890, Statele Unite ale Americii		7/1994
3	2R 6265	2027.11.20	33	Dobrîi hleb S.R.L., MD Doibani, Dubăsari, Republica Moldova	11/1998	4/1999
4	2R 6422	2028.02.09	35,38,39	POȘTA MOLDOVEI, întreprindere de stat, MD Bd. Ștefan cel Mare și Sfînt nr. 134, MD-2012, Chișinău, Republica Moldova	1/1999	6/1999
5	2R 6461	2028.03.05	12	FORD MOTOR COMPANY, corporație organizată și existentă conform legilor statului Delaware, US One American Road, Dearborn, Michigan 48126, Statele Unite ale Americii	1/1999	6/1999
6	2R 6510	2028.05.13	34	British American Tobacco (Brands) Limited, GB Globe House, 4 Temple Place, London WC2R 2PG, Regatul Unit	2/1999	7/1999
7	2R 6511	2028.05.13	09,11,37	HONEYWELL INTERNATIONAL INC., US 101 Colombia road, Morristown, New Jersey, Statele Unite ale Americii	2/1999	7/1999
8	2R 6525	2028.03.02	07	Franklin Electric Co., Inc., US 9255 Coverdale Road, Fort Wayne, Indiana 46809, Statele Unite ale Americii	2/1999	7/1999
9	2R 6544	2028.06.12	17	TORAY KABUSHIKI KAISHA (TORAY INDUSTRIES, INC.), JP 1-1, 2-chome, Nihonbashi-Muromachi, Chuo-ku, Tokyo, Japonia	3/1999	8/1999
10	2R 6551	2028.05.14	09,11	Duracell Batteries BVBA, BE Nijverheidslaan 7, 3200 Aarschot, Belgia	2/1999	8/1999
11	2R 6587	2028.05.14	09,11	Duracell Batteries BVBA, BE Nijverheidslaan 7, 3200 Aarschot, Belgia	3/1999	8/1999
12	2R 6588	2028.05.22	12	GENERAL MOTORS LLC, a limited liability company organized and existing under the laws of the State of Delaware, US 300 Renaissance Center, City of Detroit, State of Michigan 48265-3000, Statele Unite ale Americii	3/1999	8/1999
13	2R 6607	2028.05.20	25	Golden Lady Company S.p.A., IT Via Giacomo Leopardi 3/5, Castiglione delle Stiviere (MN), Italia	3/1999	9/1999
14	2R 6787	2028.07.20	33	Bacardi & Company Limited, corporația Cnezatului Liechtenstein, LI Aeulestrasse 5, FL-9490 Vaduz, Liechtenstein	5/1999	11/1999
15	2R 6940	2028.10.23	35	COMITEK S.R.L., MD Str. Vlaicu Pîrcălab nr. 45, cab. 404, MD-2012, Chișinău, Republica Moldova	7/1999	1/2000
16	2R 7479	2028.05.14	09,11	Duracell Batteries BVBA, BE Nijverheidslaan 7, 3200 Aarschot, Belgia	3/2000	8/2000
17	2R 7662	2028.06.01	33	Dobrîi hleb S.R.L., MD Doibani, Dubăsari, Republica Moldova	3/1999	12/2000

1	2	3	4	5	6	7
18	2R 7759	2028.05.19	29,30,32	JARDAN Vladimir, MD Str. Romană nr. 4, bloc 1, ap. 38, MD-2005, Chişinău, Republica Moldova	4/1999	3/2001
19	2R 7760	2028.05.19	29,30,32,35	JARDAN Vladimir, MD Str. Romană nr. 4, bloc 1, ap. 38, MD-2005, Chişinău, Republica Moldova	4/1999	3/2001
20	2R 8507	2028.07.20	33	Bacardi & Company Limited, corporația Cnezatului Liechtenstein, LI Aeulestrasse 5, FL-9490 Vaduz, Liechtenstein	9/2001	3/2002
21	2R 8658	2028.05.07	33	DEVELOPMENT-GROUP S.R.L., întreprindere cu capital străin, MD Str. Industrială nr. 40, MD-2023, Chişinău, Republica Moldova	2/1999	5/2002
22	R 17808	2027.12.11	33	SONIC Nelia, MD Str. Vlaicu Pârcălab nr. 35, ap. 6, MD-2012, Chişinău, Republica Moldova	10/2008	3/2009
23	R 18153	2027.12.24	35	RPH-MARKETING SERVICE S.R.L., întreprindere cu capital străin, MD Bd. Dacia nr. 27, MD-2060, Chişinău, Republica Moldova	10/2008	7/2009
24	R 18196	2028.05.16	05	Celgene Corporation, a Delaware corporation, US 86 Morris Avenue, Summit, New Jersey 07901, Statele Unite ale Americii	12/2008	8/2009
25	R 18204	2028.05.14	31,35,39	MIACRO S.R.L., MD MD-3500, Lucaşeuca, Orhei, Republica Moldova	12/2008	8/2009
26	R 18403	2028.06.02	05	Celgene Corporation, US 86 Morris Avenue, Summit, New Jersey 07901, Statele Unite ale Americii	12/2008	8/2009
27	R 18452	2028.05.06	01	Chevron Intellectual Property LLC, US 6001 Bollinger Canyon Road, San Ramon, CA 94583, Statele Unite ale Americii	12/2008	9/2009
28	R 18475	2028.05.08	31,35,39	GFT Ambros S.R.L., MD Str. M. Sadoveanu nr. 4, bloc 9, ap. 58, MD-2044, Chişinău, Republica Moldova	12/2008	9/2009
29	R 18480	2028.05.30	14,18,25	Westa GMBH, AT Gewerbepark 3, A-6068 Mils, Austria	12/2008	9/2009
30	R 18509	2028.03.19	02	The Sherwin-Williams Company, US 101 Prospect Avenue, N.W. Cleveland, Ohio 44115-1075, Statele Unite ale Americii	11/2008	9/2009
31	R 18510	2028.03.19	02	The Sherwin-Williams Company, US 101 Prospect Avenue, N.W. Cleveland, Ohio 44115-1075, Statele Unite ale Americii	11/2008	9/2009
32	R 18522	2028.05.14	12	GENERAL MOTORS LLC, a limited liability com- pany organized and existing under the laws of the State of Delaware, US 300 Renaissance Center, City of Detroit, State of Michigan 48265-3000, Statele Unite ale Americii	12/2008	9/2009
33	R 18524	2028.05.14	12	Hyundai Motor Company, companie cu răspunde- re limitată încorporată conform legilor din Republica Coreea, KR 231, Yangjae-Dong, Seocho-Gu, Seoul 137-938, Republica Coreea	12/2008	9/2009
34	R 18525	2028.05.14	12	Hyundai Motor Company, companie cu răspunde- re limitată încorporată conform legilor din Republica Coreea, KR 231, Yangjae-Dong, Seocho-Gu, Seoul 137-938, Republica Coreea	12/2008	9/2009
35	R 18526	2028.05.14	12	Hyundai Motor Company, companie cu răspunde- re limitată încorporată conform legilor din Republica Coreea, KR 231, Yangjae-Dong, Seocho-Gu, Seoul 137-938, Republica Coreea	12/2008	9/2009
36	R 18545	2028.06.02	41,44	DÎŞLIUC Iurii, MD Str. Valea Crucii nr. 6, ap. 110, MD-2072, Chişinău, Republica Moldova	12/2008	10/2009

1	2	3	4	5	6	7
37	R 18569	2028.05.26	07	FURUKAWA UNIC CORPORATION, JP 3-14, Nihonbashi Muromachi 2-chome, Chuo-ku, Tokyo, Japonia	12/2008	10/2009
38	R 18611	2028.03.26	19,35,37,39, 42,43	CARIERA COBUSCA S.A., MD MD-6511, Salcia, Anenii Noi, Republica Moldova	11/2008	10/2009
39	R 18619	2028.05.06	33	Ducates Grup S.R.L., societate comercială, MD MD-5810, Budăi, Telenești, Republica Moldova	12/2008	10/2009
40	R 18621	2028.05.20	09,35	SÎRBULEȚ Constantin, MD Str. Academician Nicolae Corlăteanu nr. 28, MD-2045, Chișinău, Republica Moldova	12/2008	9/2009
41	R 18636	2028.05.27	14,18,25	Nine West Development LLC, US 1411 Broadway, New York, NY 10018, Statele Unite ale Americii	12/2008	10/2009
42	R 18640	2028.09.17	11,16	VITASANMAX S.R.L., MD Str. Mihai Viteazul nr. 21, bloc 1, MD-2004, Chișinău, Republica Moldova	12/2008	10/2009
43	R 18654	2028.06.03	05	Pabianickie Zakłady Farmaceutyczne POLFA Spółka Akcyjna, PL Ul. marsz. J. Piłsudskiego 5, 95-200 Pabianice, Polonia	12/2008	10/2009
44	R 18796	2028.05.06	33	Ducates Grup S.R.L., societate comercială, MD MD-5810, Budăi, Telenești, Republica Moldova	12/2008	11/2009
45	R 18797	2028.05.20	12	KIA MOTORS CORPORATION, KR 231, Yangjae-dong, Seocho-gu, Seoul, Republica Coreea	12/2008	11/2009
46	R 18962	2028.09.02	05	Akciju Sabiedriba "OLAINFARM", LV Rupnicu Str. 5, Olaine, LV-2114, Letonia	1/2009	12/2009
47	R 18963	2028.09.02	05	Akciju Sabiedriba "OLAINFARM", LV Rupnicu Str. 5, Olaine, LV-2114, Letonia	1/2009	12/2009
48	R 18973	2028.08.28	12	TOYOTA JIDOSHA KABUSHIKI KAISHA (also trading as Toyota Motor Corporation), JP 1, Toyota-Cho, Toyota-shi, Aichi-ken, Japonia	1/2009	12/2009
49	R 19188	2028.11.18	05	Berlin-Chemie AG, DE Glienicke Weg 125, 12489 Berlin, Germania	2/2009	1/2010
50	R 19189	2028.11.18	05	Berlin-Chemie AG, DE Glienicke Weg 125, 12489 Berlin, Germania	2/2009	1/2010
51	R 19199	2028.11.18	34	PHILIP MORRIS BRANDS SARL, CH Quai Jeanrenaud 3, CH-2000 NEUCHÂTEL, Elveția	2/2009	12/2009
52	R 19304	2028.11.26	34	PHILIP MORRIS PRODUCTS S.A., CH Quai Jeanrenaud 3, CH-2000 NEUCHÂTEL, Elveția	2/2009	2/2010
53	R 19305	2028.11.26	34	PHILIP MORRIS PRODUCTS S.A., CH Quai Jeanrenaud 3, CH-2000 NEUCHÂTEL, Elveția	2/2009	2/2010
54	R 19737	2028.04.17	22	VOLTA S.R.L., MD Str. Pădurii nr. 19, MD-2002, Chișinău, Republica Moldova	11/2008	5/2010
55	R 19823	2028.05.28	25,35,39,43	CALINA S.R.L., MD Bd. Ștefan cel Mare și Sfânt nr. 3, MD-2001, Chișinău, Republica Moldova	12/2008	5/2010
56	R 20077	2028.05.27	09,14,18, 25,35	Nine West Development LLC, US 1411 Broadway, New York, NY 10018, Statele Unite ale Americii	12/2008	9/2010
57	R 20124	2028.05.07	01,05,31	Tadeusz Ogrodnik TROPICAL, PL ul. Wolności 69, 41-500 Chorzów, Polonia	12/2008	9/2010
58	R 20362	2028.05.12	25,28,29,30, 31,33,34,36, 39,43,44	SHAN LIAN INTERNATIONAL GROUP S.R.L., întreprindere cu capital străin, MD Str. M. Sadoveanu nr. 42, bloc 6, MD-2075, Chișinău, Republica Moldova	12/2008	11/2010

1	2	3	4	5	6	7
59	R 20492	2028.05.17	35,36,41, 42,45	ACI PARTNERS S.R.L., întreprindere mixtă, MD Bd. Ștefan cel Mare și Sfânt nr. 65, of. 806, MD-2001, Chișinău, Republica Moldova	12/2008	1/2011
60	R 20733	2028.04.15	32	Publicine acționerne tovarîstvo "KARLSBERG UCRAINA", UA Vul. Sapojnikova, bud. 6, Zaporijjea, 69076, Ucraina	12/2008	2/2011
61	R 22494	2027.07.16	35,41	MOLDOVA-CONCERT, întreprindere de stat, organizație concertistică și de impresariat, MD Str. A. Pușkin nr. 21, MD-2012, Chișinău, Republica Moldova	5/2008	6/2012

---

## IV

# Indicații geografice, denumiri de origine, specialități tradiționale garantate / Geographical indications, appellations of origin, traditional specialties guaranteed

**P**rotecția juridică a indicațiilor geografice, a denumirilor de origine și a specialităților tradiționale garantate pe teritoriul Republicii Moldova se asigură în temeiul înregistrării lor la AGEPI, în modul stabilit de Legea nr. 66-XVI din 27.03.2008 privind protecția indicațiilor geografice, denumirilor de origine și specialităților tradiționale garantate, sau în baza tratatelor internaționale, inclusiv a acordurilor bilaterale, la care Republica Moldova este parte.

Înregistrarea denumirii de origine sau a indicației geografice generează apariția dreptului de utilizare a acestora. Denumirea de origine și indicația geografică înregistrate nu pot fi cesionate, licențiate și nu pot face obiectul unor drepturi reale.

Orice persoană fizică sau juridică din aria geografică corespunzătoare care produce și/sau prelucrează, și/sau prepară produse în conformitate cu prevederile caietului de sarcini pentru o denumire de origine protejată sau pentru o indicație geografică protejată poate depune la AGEPI o cerere privind acordarea dreptului de utilizare a acesteia.

În prezenta Secțiune se publică: datele privind cererile de înregistrare a indicațiilor geografice, denumirilor de origine, specialităților tradiționale garantate; indicațiile geografice, denumirile de origine și specialitățile tradiționale garantate cărora li s-a acordat protecție pe teritoriul Republicii Moldova; cererile privind acordarea dreptului de utilizare pentru o denumire de origine protejată sau pentru o indicație geografică protejată; datele privind acordarea dreptului de utilizare pentru o denumire de origine protejată sau pentru o indicație geografică protejată; datele privind reînnoirea dreptului de utilizare pentru o denumire de origine protejată sau pentru o indicație geografică protejată; listele indicațiilor geografice ale Uniunii Europene propuse spre protecție în Republica Moldova în baza Acordului între Republica Moldova și Uniunea Europeană privind protecția indicațiilor geografice ale produselor agricole și alimentare.

**L**egal protection of geographical indications, appellations of origin and traditional specialties guaranteed in the Republic of Moldova shall be afforded on the basis of registration with the AGEPI, as established by Law No. 66-XVI of 27.03.2008 on the Protection of Geographical Indications, Appellations of Origin and Traditional Specialties Guaranteed, or under international treaties, including bilateral agreements, to which the Republic of Moldova is party.

Registration of an appellation of origin or a geographical indication generates the right to use thereof. A registered appellation of origin or a geographical indication may not be assigned, licensed and it may not form a subject matter of any real rights.

Any natural or legal person from the respective geographical area, who produces and/or processes and/or prepares products conforming to the specification for a protected appellation of origin or protected geographical indication, shall be entitled to apply to AGEPI, seeking to be granted the right to use it.

In this Section shall be published: data on applications for registration of geographical indications, appellations of origin, traditional specialties guaranteed; geographical indications, appellations of origin and traditional specialties guaranteed that have been granted protection in the Republic of Moldova; requests for grant of the right to use a protected appellation of origin or a protected geographical indication; data on grant of the right to use a protected appellation of origin or a protected geographical indication; data on renewal of the right to use a protected appellation of origin or a protected geographical indication; the Lists of Geographical Indications of the European Union proposed for protection in the Republic of Moldova on the bases of the Agreement between the Government of the Republic of Moldova and the European Union on the Protection of Geographical Indications for Agricultural Products and Foodstuffs.

**Indicații geografice, denumiri de origine, specialități tradiționale garantate pentru care este solicitată protecție pe teritoriul Republicii Moldova /  
Geographical indications, appellations of origin, traditional specialties guaranteed for which protection is sought in the Republic of Moldova**

În conformitate cu Legea nr. 66-XVI din 27.03.2008 privind protecția indicațiilor geografice, denumirilor de origine și specialităților tradiționale garantate cererea de înregistrare a unei denumiri de origine, a unei indicații geografice sau a unei specialități tradiționale garantate se depune la AGEPI.

În termen de 3 luni de la data publicării cererii depuse în conformitate cu Legea nr. 66-XVI din 27.03.2008 orice persoană care are un interes legitim este în drept să formuleze o opoziție împotriva acordării protecției / dreptului de utilizare, după caz. Opoziția argumentată va fi prezentată în scris la AGEPI, fiind însoțită de dovada achitării taxei stabilite.

In accordance with Law no. 66-XVI of 27.03.2008 on the Protection of Geographical Indications, Appellations of Origin and Traditional Specialties Guaranteed the application for registration of an appellation of origin, a geographical indication or a traditional specialty guaranteed shall be filed with AGEPI.

Within three months from the date of publication of the application filed in accordance with Law no. 66-XVI of 27.03.2008 any person having a legitimate interest is entitled to file an opposition against the grant of protection / right of use, where appropriate. The reasoned opposition shall be filed in writing with AGEPI, accompanied by the proof of payment of the prescribed fee.

## Lista denumirilor de origine pentru care se solicită protecție în Republica Moldova conform Aranjamentului de la Lisabona privind protecția denumirilor de origine a produselor și înregistrarea lor internațională

Se publică următoarele date: numărul curent, numărul și data înregistrării internaționale, țara de origine a denumirii pentru care se solicită protecție (codul țării conform normei ST.3 OMPI), denumirea de origine a produsului și transliterarea acesteia în grafie latină, dacă este cazul, traducerea acesteia în limbile engleză, franceză în redacția Biroului Internațional al OMPI și traducerea în română, denumirea produsului

Nr. crt.	Nr. înregistrării	Data înregistrării	Codul țării	Denumirea de origine	Transliterarea/ traducerea	Produsul
1	AO 1079	25.09.2017	IT	FREISA DI CHIERI	Freisa de Chieri	vin
2	AO 1080	25.09.2017	IT	GRECO DI TUFO	Greco de Tufo	vin
3	AO 1081	25.09.2017	IT	GRIGNOLINO D'ASTI	Grignolino de Asti	vin
4	AO 1082	25.09.2017	IT	GRIGNOLINO DEL MONFERRATO CASALEASE	Grignolino del Monferrato Casalese	vin
5	AO 1083	25.09.2017	IT	CORTESE DELL'ALTO MONFERRATO	Cortese de Alto Monferrato	vin
6	AO 1084	26.09.2017	IT	PRIMITIVO DI MANDURIA	Primitivo de Manduria	vin
7	AO 1085	26.09.2017	IT	BRACHETTO D'ACQUI / ACQUI	Brachetto de Acqui / Acqui	vin
8	AO 1086	26.09.2017	IT	VINO NOBILE DI MONTEPULCIANO	Vin Nobil de Montepulciano	vin
9	AO 1087	26.09.2017	IT	VERNACCIA DI SAN GIMINANO	Vernaccia de San Geminano	vin
10	AO 1088	26.09.2017	IT	GAVI / CORTESE DI GAVI	Gavi / Cortese de Gavi	vin
11	AO 1089	26.09.2017	IT	CESANESE DEL PIGLIO / PIGLIO	Cesanese de Piglio / Piglio	vin
12	AO 1090	26.09.2017	IT	AGLIANICO DEL TABURNO	Aglianico de Taburno	vin
13	AO 1091	26.09.2017	IT	AGLIANICO DEL VULTURE SUPERIORE	Aglianico de Vulture superior	vin
14	AO 1092	26.09.2017	IT	FIANO DI AVELLINO	Fiano de Avellino	vin
15	AO 1093	26.09.2017	IT	COLLI BOLOGNESI CLASSICO PIGNOLETTO	Colli Bolognesi clasic Pignoletto	vin
16	AO 1094	26.09.2017	IT	ROSSESE DI DOLCEACQUA / DOLCEACQUA	Rossese de Dolceacqua / Dolceacqua	vin
17	AO 1095	26.09.2017	IT	VERMENTINO DI GALLURA	Vermentino de Gallura	vin
18	AO 1096	26.09.2017	IT	VERMENTINO DI SARDEGNA	Vermentino de Sardegna	vin
19	AO 1097	26.09.2017	IT	VERNACCIA DI SERRAPETRONA	Vernaccia de Serrapetrona	vin
20	AO 1098	26.09.2017	IT	MONTEFALCO SAGRANTINO	Montefalco Sagrantino	vin
21	AO 1099	10.01.2018	IT	delle Venezie	Din Veneția	vin



# V

## Design industrial / Industrial design

**P**rotecția juridică a desenelor și modelelor industriale în Republica Moldova se asigură în modul stabilit de Legea nr. 161-XVI din 12 iulie 2007 privind protecția desenelor și modelelor industriale.

Cererea de înregistrare a desenului sau modelului industrial se depune la AGEPI, personal sau prin reprezentant, de către persoana care dispune de dreptul asupra desenului sau modelului industrial. Cererea trebuie să conțină documentele prevăzute la art. 32(1), (2) din Lege.

În prezenta Secțiune se publică datele referitoare la cererile de înregistrare a DMI, în special datele bibliografice cu indicarea produsului și reprezentările DMI; datele privind DMI înregistrate; datele privind DMI reînnoite; datele privind DMI înregistrate și cele reînnoite în Republica Moldova conform Aranjamentului de la Haga.

Desenele și modelele industriale înregistrate și reînnoite conform Aranjamentului de la Haga, la care Republica Moldova este parte, se publică în Buletinul de Desene și Modele Internaționale ("Bulletin des dessins et modes internationaux / International Designs Bulletin / Boletín de Dibujos y Modelos Internacionales"). Buletinul include atât datele bibliografice în limbile franceză, engleză și spaniolă, cât și reproducerile desenelor și modelelor industriale înregistrate și este expus pe Internet pe site-ul OMPI, accesibil publicului. În BOPI se publică listele acestor desene și modele industriale înregistrate în Republica Moldova, aranjate în ordinea numerelor de înregistrare internațională și a claselor CIDMI, precum și ale celor reînnoite în Republica Moldova, aranjate în ordinea numerelor de înregistrare internațională.

Ponderea semantică a părții verbale ce se conține în desenele sau modelele industriale nu se protejează.

**L**egal protection of industrial designs in the Republic of Moldova is provided in the mode established by Law No. 161-XVI of July 12, 2007 on the Protection of Industrial Designs.

The industrial design application shall be filed with the AGEPI, in person or through a representative, by the person to whom the right to the industrial design belongs. The application shall contain the documents provided for in Art. 32(1), (2) of the Law.

In this Section shall be published data on ID registration applications, especially bibliographic data indicating the product and ID representations; data on registered ID; data on renewed ID; data on ID registered and renewed in the Republic of Moldova under the Hague Agreement.

Industrial designs registered and renewed under the Hague Agreement, to which the Republic of Moldova is party, shall be published in the Bulletin des dessins et modes internationaux / International Designs Bulletin / Boletín de Dibujos y Modelos Internacionales. The Bulletin comprises both bibliographic data in French, English and Spanish and registered industrial design reproductions and is exposed over the Internet on the WIPO site, accessible to the public. In BOPI shall be published the lists of industrial designs registered in the Republic of Moldova, arranged in the order of international registration numbers and ICID classes, as well as of those renewed in the Republic of Moldova, arranged in the order of international registration numbers.

The semantic portion of the verbal part contained in the industrial designs is not protected.

**CODURILE INID PENTRU IDENTIFICAREA DATELOR BIBLIOGRAFICE  
REFERITOARE LA DESENE ȘI MODELE INDUSTRIALE, CONFORM NORMEI ST. 80 OMPI**

**LIST OF INID CODES CONCERNING BIBLIOGRAPHIC DATA RELATING  
TO INDUSTRIAL DESIGNS, ACCORDING TO WIPO STANDARD ST. 80**

- (11) Numărul certificatului**  
Number of the certificate
- (15) Data înregistrării**  
Date of the registration
- (18) Data prevăzută de expirare a termenului de valabilitate a înregistrării**  
Expected expiration date of the registration
- (20) Numărul desenului și modelului industrial**  
Number of the industrial design
- (21) Numărul de depozit**  
Number of the application
- (22) Data de depozit**  
Date of filing of the application
- (23) Data priorității de expunere**  
Date of the exhibition priority
- (28) Numărul de desene și modele industriale**  
Number of industrial designs
- (30) Date referitoare la prioritate conform Convenției de la Paris**  
Data relating to priority under the Paris Convention
- (31) Numărul cererii prioritare**  
Number of the priority application
- (32) Data de depozit a cererii prioritare**  
Date of filing of the priority application
- (33) Țara cererii prioritare, codul conform normei ST. 3 OMPI**  
Country of the priority application, code according to WIPO Standard ST. 3
- (43) Data publicării cererii de înregistrare a desenului și modelului industrial**  
Date of publication of the application for the registration of the industrial design
- (44) Data publicării hotărârii de înregistrare a desenului și modelului industrial**  
Date of publication of the decision on registration of the industrial design
- (45) Data publicării certificatului**  
Date of publication of the certificate
- (46) Data de expirare a termenului de amânare a publicării**  
Date of expiration of deferment
- (51) Clasificarea internațională a desenelor și modelelor industriale (clasa și subclasa Clasificării de la Locarno)**  
International Classification for Industrial Designs (classes and subclasses of the Locarno Classification)
- (54) Indicarea produsului**  
Designation of product
- (55) Reprezentarea desenului și modelului industrial**  
Reproduction of the industrial design
- (57) Culorile revendicate**  
Indication of colors claimed

- (62) Numărul cererii divizionare  
Number of the divisional application
- (71) Numele/denumirea și adresa solicitantului (solicitanților), codul țării conform normei ST. 3 OMPI  
Name and address of the applicant(s), code of the country according to WIPO Standard ST. 3
- (72) Numele autorului (autorilor), codul țării conform normei ST. 3 OMPI  
Name of the author(s), code of the country according to WIPO Standard ST. 3
- (73) Numele/denumirea și adresa titularului (titularilor), codul țării conform normei ST. 3 OMPI  
Name and address of the owner(s), code of the country according to WIPO Standard ST. 3
- (74) Numele mandatarului autorizat  
Name of the patent attorney
- (80) Datele de depozit internațional conform Aranjamentului de la Haga  
Data related to the international registration of industrial designs under the Hague Agreement

**CODURILE OMPI PENTRU CODIFICAREA TITLURILOR INFORMAȚIILOR  
REFERITOARE LA DESENE ȘI MODELE INDUSTRIALE, PUBLICATE  
ÎN BULETINUL OFICIAL DE PROPRIETATE INTELECTUALĂ CONFORM NORMEI ST. 17**

**WIPO CODES ON CODING OF HEADINGS OF ANNOUNCEMENTS CONCERNING  
INDUSTRIAL DESIGNS PUBLISHED IN THE OFFICIAL BULLETIN OF INTELLECTUAL  
PROPERTY IN ACCORDANCE WITH THE STANDARD ST. 17**

- BA1L** Cereri de înregistrare a desenelor și modelelor industriale publicate  
Applications for the registration of published industrial designs
- FF4L** Lista desenelor și modelelor industriale înregistrate  
List of registered industrial designs
- FF4L** Lista desenelor și modelelor industriale înregistrate, aranjate în ordinea numerelor de înregistrare (semestrial)  
List of registered industrial designs, grouped according to the numerical index (half-yearly)
- FF4L** Lista desenelor și modelelor industriale înregistrate, aranjate în ordinea claselor CIDMI (semestrial)  
List of registered industrial designs, grouped in accordance with the ICID classes (half-yearly)
- FA9L** Lista desenelor și modelelor industriale retrase  
List of withdrawn industrial designs
- FC4L** Lista desenelor și modelelor industriale respinse  
List of rejected industrial designs
- FG4L** Lista certificatelor de înregistrare a desenelor și modelelor industriale eliberate  
List of issued industrial design certificates
- FG4L** Lista desenelor și modelelor industriale înregistrate în Republica Moldova conform Aranjamentului de la Haga, aranjate în ordinea numerelor de înregistrare internațională (lunar, semestrial)  
List of industrial designs registered under the Hague Agreement, grouped in accordance with international numerical index (monthly, half-yearly)
- FG4L** Lista desenelor și modelelor industriale înregistrate în Republica Moldova conform Aranjamentului de la Haga, aranjate în ordinea claselor CIDMI (lunar, semestrial)  
List of industrial designs registered under the Hague Agreement, grouped in accordance with the ICID classes (monthly, half-yearly)

- ND4L** Lista desenelor și modelelor industriale reînnoite  
List of renewed industrial designs
- ND4L** Lista desenelor și modelelor industriale reînnoite în Republica Moldova conform Aranjamentului de la Haga  
List of industrial designs renewed under the Hague Agreement
- FC9L** Lista desenelor și modelelor industriale respinse în Republica Moldova conform Aranjamentului de la Haga, aranjate în ordinea numerelor de înregistrare internațională  
List of industrial designs rejected in the Republic of Moldova according to the Hague Agreement, grouped in accordance with international numerical order
- MK4L** Lista certificatelor de înregistrare a desenelor și modelelor industriale al căror termen de valabilitate a expirat (inclusiv termenul de grație)  
List of industrial design certificates the term of validity of which has expired (including the grace period)
- NF4L** Lista certificatelor de înregistrare a desenelor și modelelor industriale revalidate  
List of revalidated industrial design certificates

## **BA1L Cereri de înregistrare a desenelor și modelelor industriale / Applications for registration of industrial designs**

Orice persoană interesată are dreptul să depună la AGEPI opoziții sau observații motivate împotriva înregistrării desenelor sau modelelor industriale în termen de 3 luni de la data publicării acestor cereri în BOPI, dacă este îndeplinită cel puțin una din condițiile prevăzute la art. 26(1) din Legea nr. 161-XVI din 12 iulie 2007 privind protecția desenelor și modelelor industriale.

Cererile de înregistrare a desenelor/modelelor industriale se publică în BOPI în ordinea claselor conform Clasificării de la Locarno.

Any person concerned may file with the AGEPI reasoned oppositions or observations against registration of industrial designs within 3 months following the date of publication of those applications in BOPI, if at least one of the conditions set forth in Art. 26(1) of the Law No. 161-XVI of July 12, 2007 on the Protection of Industrial Designs has been met.

The applications for registration of the industrial designs shall be published in BOPI in the order of classes in accordance with the Locarno Classification.

(51) **LOC (11) Cl. 09-01**  
(21) f 2018 0013  
(22) 2018.03.07  
(28) 2  
(71) ALIANȚA-VIN S.R.L.,  
ÎNȚREPRINDERE MIXTĂ, MD

Str. Orheiului nr. 38, MD-3701, Strășeni,  
Republica Moldova  
(74) COTRUȚA Leonid  
(54) **Butelii**

(55)

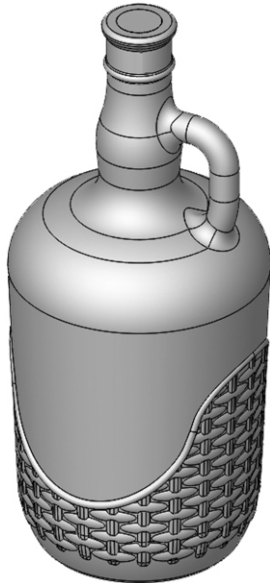

1.1



1.2



1.3

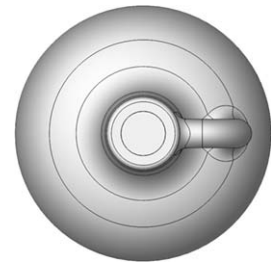

1.4



1.5

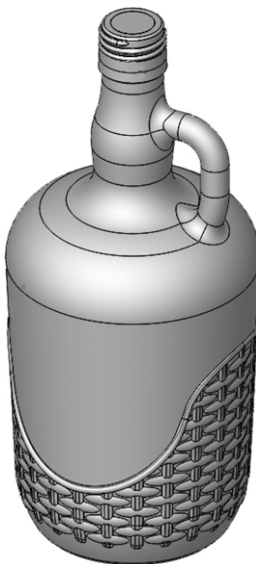

2.1



2.2



2.3

(21) f 2018 0013

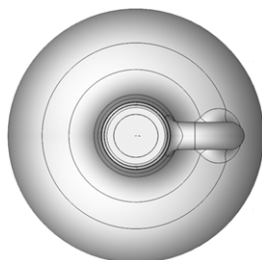

2.4



2.5

(51) **LOC (11) Cl. 09-03**

(21) f 2018 0033

(22) 2018.04.25

(31) 20170051

(32) 2017.11.23

(33) AM

(28) 2

(57) Culori revendicate: modelul 1 - negru, alb, gri, cafeniu, roz, roșu, bej;

modelul 2 - negru, alb, cafeniu, roz, roșu, argintiu

(71) **Общество с ограниченной ответственностью "GRAND CANDY", AM**

ul. Masisa, 31, 0061, g. Erevan, Armenia

(72) VARDANYAN Karen, AM

(74) SIMANENKOVA Tatiana

(54) **Ambalaje**

(55)

**Remarcă: ponderea semantică a părții verbale nu se protejează**

1.1



1.2



1.3

(21) f 2018 0033



1.4



1.5



1.6



1.7



1.8



(21) f 2018 0033



2.1



2.2



2.3



2.4

(21) f 2018 0033



2.5



2.6

(51) **LOC (11) Cl. 09-05**

(21) f 2018 0032

(22) 2018.04.24

(28) 1

(57) Culori revendicate: roșu, alb, verde, negru

(71) FLORENI, SOCIETATE PE ACȚIUNI

DE SELECȚIE ȘI HIBRIDIZARE A

PĂȘĂRILOR , MD

MD-6521, Floreni, Anenii Noi, Republica

Moldova

(54) **Ambalaj**

(55)

**Remarcă: ponderea semantică a părții verbale nu se protejează**

162

(21) f 2018 0032



1.1



1.2

(51) **LOC (10) Cl. 12-08**

(21) f 2016 0041

(22) 2016.07.29

(31) 002964239

(32) 2016.01.29

(33) EM

(28) 1

(46) 2018.07.29

(71) FCA ITALY S.p.A., IT

Corso Giovanni Agnelli 200, I-10135  
TORINO, Italia

(72) BUSSE Klaus Heinrich, DE

(74) GLAZUNOV Nicolae

(54) **Automobil**

(55)



1.1



1.2



1.3



1.4



1.5

(21) f 2016 0041



1.6

(51) **LOC (10) Cl. 21-01**

(21) f 2016 0042

(22) 2016.07.29

(31) 002964247

(32) 2016.01.29

(33) EM

(28) 1

(46) 2018.07.29

(71) FCA ITALY S.p.A., IT  
Corso Giovanni Agnelli 200, I-10135  
TORINO, Italia

(72) BUSSE Klaus Heinrich, DE

(74) GLAZUNOV Nicolae

(54) **Machetă de automobil la scară  
redușă**

(55)



1.1



1.2



1.3



1.4



1.5

(21) f 2016 0042

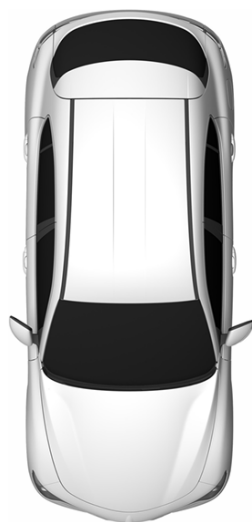

1.6

(51) **LOC (11) Cl. 32-00**

(21) f 2018 0035

(22) 2018.05.17

(28) 1

(71) DRAGNEV Igor, MD

Str. Mihai Eminescu nr. 40, ap. 4,

MD-2012, Chişinău, Republica Moldova

(54) **Element decorativ**

(55)

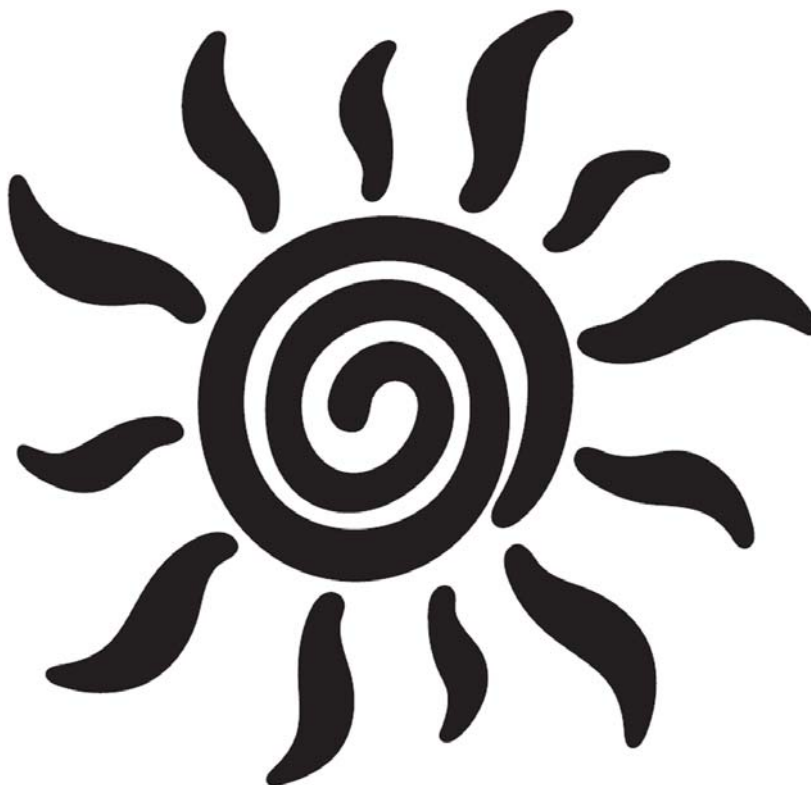

1

## FF4L Lista desenelor și modelelor industriale înregistrate

Se publică următoarele date: numărul curent, numărul de depozit, data de depozit, clasele conform CIDMI, numărul de desene și modele industriale (numărul desenului și modelului industrial), titularul, codul țării conform normei ST.3 OMPI, numărul BOPI în care a fost publicată cererea

Nr. crt.	(21) Nr. de depozit	(22) Data de depozit	(51) Clase	(28)(20) Nr. de desene și modele industriale (nr. desenului și modelului industrial)	(73) Titular, cod ST.3 OMPI	(43) Nr. BOPI
1	f 2017 0021	2017.05.16	28-03	6	VALCOV Victor, MD Str. Ismail nr. 94/1, ap. 43, MD-2001, Chișinău, Republica Moldova  CIORTAN Constantin, MD Str. Luceafărului nr. 8, MD-6401, Nisporeni, Republica Moldova	1/2018
2	f 2017 0028	2017.06.14	25-03	55 (1, 2, 3, 4, 5, 6, 7, 8, 9, 10, 11, 12, 13, 14, 15, 16, 17, 18, 19, 20, 21, 22, 24, 25, 26, 27, 28, 29, 30, 31, 32, 33, 34, 35, 36, 37, 38, 39, 40, 41, 42, 43, 44, 45, 46, 47, 48, 49, 50, 51, 52, 53, 54, 55, 56)	SUCIU Igor, MD Str. Ștefan cel Mare nr. 20, MD-3600, Ungheni, Republica Moldova	10/2017
3	f 2017 0033	2017.06.21	09-01	1 (1)	ZERNOFF S.R.L, ÎNTREPRINDERE MIXTĂ, MD Bd. Mircea cel Bătrîn nr. 13, bloc 1, ap. (of.) of. 1F, MD-2075, Chișinău, Republica Moldova	9/2017
4	f 2017 0043	2017.08.25	07-02	1	MADECO-PRIM S.R.L., MD Calea Moșilor nr. 40, MD-2059, Chișinău, Republica Moldova	1/2018
5	f 2017 0046	2017.10.10	32-00	3	AIR MOLDOVA, COMPANIE AERIANĂ, ÎNTREPRINDERE DE STAT, MD Aeroport, MD-2026, Chișinău, Republica Moldova	12/2017
6	f 2017 0053	2017.11.29	19-08	1	ZERNOFF S.R.L, ÎNTREPRINDERE MIXTĂ, MD Bd. Mircea cel Bătrîn nr. 13, bloc 1, ap. (of.) of. 1F, MD-2075, Chișinău, Republica Moldova	2/2018
7	f 2017 0055	2017.12.15	19-08	1	SMIRNOV Alexandru, MD Bd. Renașterii nr. 44, ap. 5, MD-2024, Chișinău, Republica Moldova	1/2018

## FG4L Lista certificatelor de înregistrare a desenelor și modelelor industriale eliberate

Se publică următoarele date: numărul curent, numărul certificatului, clasele conform CIDMI, numărul de depozit, data de depozit, numărul de desene și modele industriale, titularul, codul țării conform normei ST.3 OMPI, numărul BOPI în care a fost publicată înregistrarea

Nr. crt.	(11) Nr. certificatului	(51) Clase	(21) Nr. de depozit	(22) Data de depozit	(28) Nr. de desene și modele industriale	(73) Titular, cod ST.3 OMPI	(44) Nr. BOPI
1	1782	19-08	f 2017 0042	2017.08.25	11	INVINPROM S.R.L., MD	4/2018
2	1783	21-01	f 2015 0099	2015.11.21	2	FCA ITALY S.P.A., IT	4/2018
3	1784	06-01	f 2017 0044	2017.09.13	2	ICAM S.A., ÎNTREPRINDERE DE PRODUCȚIE ȘI COMERȚ, MD	4/2018

## ND4L Lista desenelor și modelelor industriale reînnoite

Se publică următoarele date: numărul curent, numărul certificatului, data expirării termenului de reînnoire, numărul de depozit, data de depozit, clasele conform CIDMI, numărul de desene și modele industriale reînnoite, titularul și adresa, codul țării conform normei ST.3 OMPI, numărul BOPI în care a fost publicată înregistrarea

Nr. crt.	(11) Nr. certifi- catului	(18) Data expirării reînnoirii	(21) Nr. de depozit	(22) Data de depozit	(51) Clase	(28) Nr. de desene și modele industriale reînnoite	(73) Titularul și adresa, cod ST.3 OMPI	(43)(44)(45) Nr. BOPI
1	1432	2022.04.24	f 2012 0038	2012.04.24	09-05	1	GLAVZPLASAN S.R.L., MD Str. Lomonosov nr. 151, MD-5401, Rezina, Republica Moldova	7/2012 4/2013 7/2013

## FG4L Lista desenelor și modelelor industriale înregistrate în Republica Moldova conform Aranjamentului de la Haga, aranjate în ordinea numerelor de înregistrare internațională

Se publică următoarele date: numărul curent, numărul înregistrării internaționale, data înregistrării internaționale, data priorității, titularul, codul țării conform normei ST.3 OMPI, denumirea desenului și modelului industrial, clasele conform CIDMI, numărul de desene și modele industriale, data prevăzută de expirare a termenului de valabilitate a înregistrării, numărul Buletinului de Desene și Modele Internaționale (IDB) în care a fost publicată cererea de înregistrare

Nr. crt.	(11) Nr. înregistrării	(15) Data înregistrării  (23)(30) <b>Prioritate</b>	(73) Titular, cod ST.3 OMPI	(54) Denumirea desenului și modelului industrial	(51) Clase	(28) Nr. de desene și modele industriale	(18) Valabilitate	Nr. IDB
1	2	3	4	5	6	7	8	9
1	DM/097284	2017.08.02  <b>2017.02.02, DA 2017 00011, DK</b>	CARLSBERG BREWRIES A/S, DK	Tije de prindere / Tapping rods / Tiges de soutrage	23-01	2	2022.08.02	4/2018
2	DM/097867	2017.09.26  <b>2017.03.03, 003782622- 0001, EM; 2017.03.03, 003782622- 0002, EM; 2017.03.03, 003782622- 0003, EM; 2017.03.03, 003782622- 0004, EM</b>	JOSPER S.A., ES	Cuptoare / Ovens / Fours	07-02	4	2022.09.26	40/2017
3	DM/098191	2017.08.04  <b>2017.02.06, 003741743- 0001, EM</b>	SOLARISFLOAT, LD*, PT	Suport pentru panouri solare / Support for solar panels / Support pour panneaux solaires	13-99	1	2022.08.04	44/2017
4	DM/098226	2017.05.04	PEUGEOT CITROËN AUTOMOBILES SA, FR	Blocaj al barei de protecție pentru autovehicule; bară de protecție posterioară pentru autovehicule; capotă pentru autovehicule; oglindă retrovizoare exterioară pentru autovehicule / Front bumper block for motor vehicles; rear bumper for motor vehicles; hood for motor vehicles; exterior rearview mirror for motor vehicles / Bloc pare-chocs avant pour véhicules automobiles; pare-chocs arrière pour véhicules automobiles; capot pour véhicules automobiles; rétroviseur extérieur pour véhicules automobiles	12-16	4	2022.05.04	44/2017



1	2	3	4	5	6	7	8	9
5	DM/098250	2017.06.09	MICHAEL J. HARAKAL, US	Bobină pentru distribuirea pungilor de eliminare a deșeurilor / Spool for dispensing waste disposal bags / Dévidoir pour la distribution de sacs-poubelle	07-99	1	2022.06.09	49/2017
6	DM/098578	2017.11.21  <b>2017.05.24, 00401384- 0001, EM</b>	COVIM S.P.A., IT	Capsulă (ambalaj) / Capsule [wrapping] / Capsule [emballage]	09-05	1	2022.11.21	48/2017
7	DM/098582	2017.08.22  <b>2017.02.23, 003764083, EM</b>	FERRARI S.P.A., IT	Mașini mici (jucării); volan (jucărie) / Toy cars; steering wheel [toy] / Petites voitures (jouets); volant de direction [jouet]	21-01	3	2022.08.22	48/2017
8	DM/098583	2017.08.22  <b>2017.02.23, 003763465, EM</b>	FERRARI S.P.A., IT	Mașini; volan / Cars; steering wheel / Voitures; volant de direction	12-08, 16	3	2022.08.22	48/2017
9	DM/098677	2017.09.06	AC SPÓŁKA AKCYJNA, PL	Supape (robinete) / Valves [taps] / Vannes [robinets]	23-01	2	2022.09.06	48/2017

## FG4L Lista desenelor și modelelor industriale înregistrate în Republica Moldova conform Aranjamentului de la Haga, aranjate în ordinea claselor CIDMI

Se publică următoarele date: clasele, numărul înregistrării internaționale, data înregistrării internaționale, data priorității, titularul, codul țării conform normei ST.3 OMPI, denumirea desenului și modelului industrial, numărul de desene și modele industriale, data prevăzută de expirare a termenului de valabilitate a înregistrării, numărul Buletinului de Desene și Modele Internaționale (IDB) în care a fost publicată cererea de înregistrare

(51) Clase	(11) Nr. înregistrării	(15) Data înregistrării  (23)(30) <b>Prioritate</b>	(73) Titular, cod ST.3 OMPI	(54) Denumirea desenului și modelului industrial	(28) Nr. de desene și modele industriale	(18) Valabilitate	Nr. IDB
1	2	3	4	5	6	7	8
07-02	DM/097867	2017.09.26  <b>2017.03.03, 003782622- 0001, EM; 2017.03.03, 003782622- 0002, EM; 2017.03.03, 003782622- 0003, EM; 2017.03.03, 003782622- 0004, EM</b>	JOSPER S.A., ES	Cuptoare / Ovens / Fours	4	2022.09.26	40/2017

1	2	3	4	5	6	7	8
07-99	DM/098250	2017.06.09	MICHAEL J. HARAKAL, US	Bobină pentru distribuirea pungilor de eliminare a deșeurilor / Spool for dispensing waste disposal bags / Dévidoir pour la distribution de sacs- poubelle	1	2022.06.09	49/2017
09-05	DM/098578	2017.11.21  <b>2017.05.24, 00401384-0001, EM</b>	COVIM S.P.A., IT	Capsulă (ambalaj) / Capsule [wrapping] / Capsule [empaquetage]	1	2022.11.21	48/2017
12-08, 16	DM/098583	2017.08.22  <b>2017.02.23, 003763465, EM</b>	FERRARI S.P.A., IT	Mașini; volan / Cars; steering wheel / Voitures; volant de direction	3	2022.08.22	48/2017
12-16	DM/098226	2017.05.04	PEUGEOT CITROËN AUTOMOBILES SA, FR	Blocaj al barei de protecție pentru autovehicule; bară de protecție posterioară pentru autovehicule; capotă pentru autovehicule; oglindă retrovizoare exterioară pentru autovehicule / Front bumper block for motor vehicles; rear bumper for motor vehicles; hood for motor vehicles; exterior rearview mirror for motor vehicles / Bloc pare- chocs avant pour véhicules automobiles; pare-chocs arrière pour véhicules automobiles; capot pour véhicules automobiles; rétroviseur extérieur pour véhicules automobiles	4	2022.05.04	44/2017
13-99	DM/098191	2017.08.04  <b>2017.02.06, 003741743- 0001, EM</b>	SOLARISFLOAT, LD*, PT	Suport pentru panouri solare / Support for solar panels / Support pour panneaux solaires	1	2022.08.04	44/2017
21-01	DM/098582	2017.08.22  <b>2017.02.23, 003764083, EM</b>	FERRARI S.P.A., IT	Mașini mici (jucării); volan (jucărie) / Toy cars; steering wheel [toy] / Petites voitures (jouets); volant de direction [jouet]	3	2022.08.22	48/2017
23-01	DM/097284	2017.08.02  <b>2017.02.02, DA 2017 00011, DK</b>	CARLSBERG BREWERIES A/S, DK	Tije de prindere / Tapping rods / Tiges de soutirage	2	2022.08.02	4/2018
23-01	DM/098677	2017.09.06	AC SPOLKA AKCYJNA, PL	Supape (robinete) / Valves [taps] / Vannes [robinets]	2	2022.09.06	48/2017

## ND4L Lista desenelor și modelelor industriale reînnoite în Republica Moldova conform Aranjamentului de la Haga, aranjate în ordinea numerelor de înregistrare internațională

Se publică următoarele date: numărul curent, numărul înregistrării internaționale, titularul, codul țării conform normei ST.3 OMPI, numărul de desene și modele industriale reînnoite (numărul desenului și modelului industrial reînnoit), data expirării reînnoirii, numărul BOPI în care a fost publicată înregistrarea internațională, numărul Buletinului de Desene și Modele Internaționale (IDB) în care a fost publicată reînnoirea

Nr. crt.	(11) Nr. înregistrării	(73) Titular, cod ST.3 OMPI	(28) Nr. de desene și modele industriale reînnoite	(17) Data expirării reînnoirii	(44) Nr. BOPI	Nr. IDB
1	2	3	4	5	6	7
1	DM/044558	UNDERBERG GMBH & CO. KG, DE	2	2023.07.07(4R)	1998.12.31	21/2018
2	DM/063692	SWATCH AG (SWATCH S.A.) (SWATCH LTD.), CH	1	2023.05.20(3R)	2004.01.31	21/2018
3	DM/063695	SALVATORE FERRAGAMO S.P.A., IT	3	2023.05.22(3R)	2004.01.31	21/2018
4	DM/064466	VOLKSWAGEN AKTIENGESELLSCHAFT, DE	3	2023.07.07(3R)	2004.05.31	21/2018
5	DM/070188	OMEGA SA (OMEGA AG) (OMEGA LTD.), CH	2	2023.05.22(2R)	2008.12.31	21/2018
6	DM/070602	ELBI ELEKTRIK ULUSLARARASI TICARET VE SANAYI ANONIM SIRKETI, TR	1	2023.05.21(2R)	2009.02.28	21/2018
7	DM/044046	SONY OVERSEAS S.A., CH	3	2023.05.27(4R)	1998.10.31	22/2018
8	DM/046863	RECKITT BENCKISER VANISH B.V., NL	1	2023.05.26(4R)	1999.08.31	22/2018
9	DM/063813	JAGA, NAAMLOZE VENNOOTSCHAP, BE	2	2023.05.28(3R)	2004.02.29	22/2018
10	DM/063848	SWATCH AG (SWATCH S.A.) (SWATCH LTD.), CH	1	2023.05.30(3R)	2004.02.29	22/2018
11	DM/063849	SWATCH AG (SWATCH S.A.) (SWATCH LTD.), CH	1	2023.05.30(3R)	2004.02.29	22/2018
12	DM/064537	VOLKSWAGEN AKTIENGESELLSCHAFT, DE	4	2023.05.26(3R)	2004.06.30	22/2018
13	DM/070251	OMEGA SA (OMEGA AG) (OMEGA LTD.), CH	1	2023.05.28(2R)	2008.12.31	22/2018
14	DM/070252	BLANCPAIN SA, CH	5	2023.05.28(2R)	2008.12.31	22/2018
15	DM/070253	SWATCH AG (SWATCH SA) (SWATCH LTD.), CH	1	2023.05.28(2R)	2008.12.31	22/2018
16	DM/070254	SWATCH AG (SWATCH SA) (SWATCH LTD.), CH	1	2023.05.28(2R)	2008.12.31	22/2018
17	DM/070551	KRÜGER GMBH & CO. KG, DE	2	2023.07.23(2R)	2009.01.31	22/2018
18	DM/070610	"ITAL FOOD" EAD, BG	5	2023.07.07(2R)	2009.02.28	22/2018
19	DM/080970	PATENTSTAR BV, NL	3	2023.05.27(1R)	2013.10.31	22/2018
20	DM/080987	FERRARI S.P.A., IT	1	2023.05.31(1R)	2014.12.31	22/2018
21	DM/080989	FERRARI S.P.A., IT	1	2023.05.31(1R)	2014.11.30	22/2018
22	DM/081719	JOINT STOCK COMPANY GAZPROM NEFT, RU	1	2023.07.25(1R)	2014.12.31	22/2018

1	2	3	4	5	6	7
23	DM/083437	JOINT STOCK COMPANY GAZPROM NEFT, RU	1	2023.07.25(1R)	2015.03.31	22/2018
24	DM/070386	RAUMPLUS BESITZ- UND ENTWICKLUNGS-GMBH & CO. KG, DE	7	2023.06.06(2R)	2009.04.30	23/2018
25	DM/070719	ZEGG TC CERLATI "SAM SABIMO", MC	2	2023.06.03(2R)	2009.03.31	23/2018
26	DM/081720	JOINT STOCK COMPANY GAZPROM NEFT, RU	1	2023.08.30(1R)	2014.12.31	23/2018
27	DM/044248	ROLEX SA, CH	1	2023.06.08(4R)	1998.11.30	24/2018
28	DM/044263	W. WILLPÜTZ KUNSTSTOFFVERARBEITU NGS GMBH, DE	3(1, 3, 5)	2023.06.09(4R)	1998.11.30	24/2018
29	DM/081457	INTERSNACK GROUP GMBH & CO. KG, DE	4	2023.06.11(1R)	2013.12.31	24/2018

---

# VI

## **Modificări intervenite în statutul juridic al cererilor și titlurilor de protecție a obiectelor de proprietate industrială / Amendments in the legal status of applications and titles of protection of industrial property objects**

În prezenta Secțiune sunt publicate modificările intervenite în situația juridică a cererilor și titlurilor de protecție: modificări ale denumirilor solicitanților/titularilor, ale adreselor acestora; date despre cererile retrase, respinse, repuse în termenele omise; titluri de protecție anulate, revalidate; decăderi din drepturi; date privind contractele de cesiune, licență, gaj și franchising; lista eratelor.

In the present Section there are published amendments made in the legal status of applications and titles of protection: amendments of the applicants/rightowners names, addresses thereof; data on withdrawn, rejected, refiled in the omitted terms applications; cancelled, reinstated titles of protection; deprivations of rights; data on assignment, license, pledge and franchising agreements; errata.



				1/2008 7/2010 1/2017		
		008366	R 7005	9/1999 3/2000 2/2012 12/2002		
		008367	R 7614	6/2000 12/2000 4/2012 12/2012		
		009274	R 7813	10/2000 3/2001 12/2005 7/2010 1/2011		
		010423	R 8473	8/2001 6/2002 7/2010 5/2013		
		012417	R 9662	4/2003		
		011515	R 9669	9/2003		
		011516	R 9723	12/2005		
		011517	R 9724	7/2010		
		011518	R 9725	3/2013		
		011522	R 9729	8/2012		
		011523	R 9730	9/2012		
		011526	R 9732			
		011527	R 9733			
		011531	R 9736			
		011675	R 9738			
		012101	R 9740			
		012104	R 9743			
		013036	R 9956	7/2003		
		013037	R 9957	12/2003		
		013039	R 9959	12/2005 7/2010 1/2014		
		011134	R 10060	9/2003 2/2004 7/2010 3/2013		
		013042	R 11188	7/2003		
		013044	R 11189	10/2004 12/2005 7/2010 1/2014		
		013325	R 11684	9/2004		
		013326	R 11685	2/2005		
		013327	R 11742	12/2005 7/2010 8/2013		
		013312	R 11833	10/2004		
		013316	R 11837	3/2005		
		013366	R 11839	12/2005 7/2010 10/2013		
		014980	R 11898	10/2004 3/2005 7/2006 7/2010 9/2014		

MD - BOPI 7/2018

		016280	R 13626	1/2006 6/2006 7/2010 7/2015		
		015467	R 13694	2/2006 7/2006 12/2010 12/2014		
		013043	R 13866	7/2003 9/2006 7/2010 12/2014		
		015362	R 13867	9/2005 7/2006 9/2006 7/2010 7/2015		
		015363	R 14463	9/2006 2/2007 7/2010 7/2015		
		016281	R 14968	5/2006 6/2007 7/2010 7/2015		
		013343	R 15718	8/2007 1/2008 7/2010 11/2013		
		013360	R 15947	9/2007 2/2008 7/2010 11/2013		
		013041	R 17366	6/2008 12/2008 7/2010 1/2014		
		016689	R 17599	9/2008 2/2009 7/2010 7/2015		
		023819	18947	12/2008 11/2009 7/2010		
		023820	20465	12/2008 12/2010		
5	Mărci	004289 004290 004292 004293 004294 004295	2R 3609 2R 3610 2R 3611 2R 3612 2R 3613 2R 3614	4/1996 11/2004 4/2005 7/2015	(730) 1700 Broadway, New York, NY 10019, Statele Unite ale Americii	(730) 2900 West Alameda Avenue, Burbank CA 91505, Statele Unite ale Americii
		004540	2R 4359	7/1996 2/1997 11/2004 5/2005 6/2015		
		004234	2R 5026	5/1997 10/1997 11/204 4/2005		



		004956	2R 5116	7/2015 6/1997 11/1997 6/2005 10/2005 11/2015		
6	Marcă	007603	R 6461	1/1999 6/1999 5/2008	(730) The American Road, City of Dearborn, State of Michigan 48121-2490, Statele Unite ale Americii	(730) One American Road, Dearborn, Michigan 48126, Statele Unite ale Americii
7	Mărci	007148	2R 6693	10/1998 5/1999 10/1999 6/2007 12/2007 12/2017	(730) Starbucks Corporation d/b/a Starbucks Coffee Company, corporație din statul Washing- ton, US	(730) Starbucks Corporation, US
		007950	R 6704	5/1999 10/1999 8/2008		
		013436 013437 013438	R 11278 R 11279 R 11280	5/2004 11/2004 1/2014		
		019912	R 15715	7/2007 12/2007 10/2016		
		022644 022645	17878 17879	10/2008 5/2009		
		023286	18917	11/2008 10/2009		
		022643	19076	10/2008 1/2010		
		026047	20477	1/2010 12/2010		
		029131	22607	8/2011 6/2012		
		033375 033377	25668 25724	10/2013 8/2014		
		033388 033389 033392 033393 033394	25816 25840 25841 25842 25843	11/2013 9/2014		
		033395	25946	12/2013 9/2014		
		033391 033417	25976 25977	11/2013 10/2014		
		033390	26707	11/2013 4/2015		
		033374	26996	10/2013 5/2015		
		033376	27301 \ 	10/2013 8/2015		
		035840	27385	12/2014 10/2015		

		035839	27503	2/2015 11/2015		
		036425 036430	27629 27630	4/2015 1/2016		
		036427 036428 036429 036432 036433 036434	27647 27769 27770 27771 27772 27773	4/2015 2/2016		
		036553	27901	5/2015 3/2016		
		036570 036437	27933 27934	6/2015 3/2016		
		036426	28026	7/2015 4/2016		
		036436	28051	6/2015 5/2016		
		036435	28596	6/2015 10/2016		
8	Marcă	007794	R 6863	7/1999 12/1999 7/2008 8/2008	(730) 1310 Electronics Drive, Carrollton, Texas 75006, Statele Unite ale Americii	(730) 750 Canyon Drive, Suite 300, Coppell, Texas 75019, Statele Unite ale Americii
9	Mărci	009726	R 8235	5/2001 10/2001 6/2003 8/2003 1/2011	(730) Str. Vasile Lupu nr. 18, MD-2008, Chişinău, Republica Moldova	(730) Bd. Mircea cel Bătrân nr. 4/4, MD-2044, Chişinău, Republica Moldova
		010308	R 8755	2/2002 7/2002 6/2003 8/2003 6/2011		
		023499	18653	12/2008 10/2009		
		029340	22743	9/2011 7/2012		
		038399	28962	5/2016 2/2017		
10	Marcă	011583	R 9314	10/2002 3/2003 11/2012 1/2013	(730) Str. Mitropolit G. Bănulescu- Bodoni nr. 45, MD-2012, Chişinău, Republica Moldova	(730) Şos. Munceşti nr. 121, of. 12, MD-2002, Chişinău, Republica Moldova
11	Marcă	022182	17832	11/2008 4/2009	(730) Str. Grenoble nr. 128, MD- 2019, Chişinău, Republica Moldova	(730) MD-4834, s. Paşcani, rl. Criuleni, Republica Moldova
12	Mărci	023480	18197	12/2008 8/2009 11/2015 2/2017	(730) Şos. Hînceşti nr. 38, bloc B, MD-2028, Chişinău, Republica Moldova	(730) Str. Alba-Iulia nr. 75/lit.G, MD-2071, Chişinău, Republica Moldova
		023479	18281	12/2008 8/2009 8/2016		

1	2	3	4	5	6	7
13	Mărcă	024346	18761	1/2009 11/2009	(730) CREDIT RAPID S.R.L., întreprindere cu capital străin, MD Str. Vlaicu Pîrcălab nr. 63, MD-2012, Chişinău, Republica Moldova	(730) CREDIT RAPID S.R.L., întreprindere mixtă, MD Str. Socoleni nr. 1, MD-2020, Chişinău, Republica Moldova
14	Mărci	023220 023221	18746 18747	11/2008 11/2009	(730) Research In Motion Limited, CA 295 Phillip Street, Waterloo, Ontario, N2L 3W8, Canada	(730) BlackBerry Limited, CA 2200 University Avenue East, Waterloo, Ontario, N2K 0A7, Canada
15	Mărci	024363  024357	18767  19890	1/2009 11/2009  1/2009 7/2010	(730) ALCHIMEX S.A., societate comercială, RO Calea Griviței nr. 46, ap. 9, et. 4, sector 1, 010733, București, România	(730) ALCHIMEX S.A., RO  Str. Alexandru Constantinescu nr. 63, sector 1, 011472, București, România
16	Mărcă	023701	19216	12/2008 1/2010	(730) Place du Champs de Mars 5 - Boite 20, 1050 BRUSSELS, Belgia	(730) 42 F Rue des Vétérinaires - 1070 Anderlecht, Belgia
17	Mărci	023309  023308	19376  19443	11/2008 2/2010  11/2008 3/2010	(730) 4 Independence Way, Suite 400, Princeton, New Jersey, Statele Unite ale Americii	(730) 186 Princeton - Hightstown Road, Building 3A, Suite 7, Princeton Junction NJ 08550- 1668, Statele Unite ale Americii
18	Mărcă	024720	19992	4/2009 8/2010	(730) OSVALDO CRUZ 3350, Buenos Aires, Argentina	(730) Avenida Presidente Manuel Quintana N° 192, Piso 1, Codigo Postal C1014ACO, Buenos Aires, Argentina
19	Mărcă	022721	20366	10/2008 10/2010	(730) SOLDI S.R.L., MD Str. Botanica Veche nr. 10, ap. 82, MD-2060, Chişinău, Republica Moldova	(730) SOLDI S.R.L., firmă comercială de producție, MD Bd. Decebal nr. 80, ap.(of.) 14, MD-2032, Chişinău, Republica Moldova
20	Mărci	033520  040429 040430 040427	25881  30625 30626 30681	11/2013 9/2014  6/2017 4/2018	(730) Str. Mitropolit G. Bănulescu- Bodoni nr. 45, MD-2012, Chisinau, Republica Moldova	(730) Șos. Muncești nr. 121, of. 12, MD-2002, Chişinău, Republica Moldova
21	Mărcă	026940	21367	9/2010 7/2011 3/2018	(730) THE GLENALLACHIE DIS- TILLERS LIMITED, GB	(730) THE GLENALLACHIE DISTILL- ERS CO LIMITED, GB

## Lista contractelor de cesiune

Se publică următoarele date: numărul curent, obiectul de proprietate industrială, numărul și data depozitului, date referitoare la prioritate, numărul titlului de protecție, numărul BOPI, date despre cedent, date despre cesionar, numărul și data înregistrării contractului

Nr. crt.	OPI	Nr. și data depozitului	Nr. titlului de protecție	Nr. BOPI	Date despre cedent	Date despre cesionar	Nr. și data înregistrării contractului
1	Cerere de înregistrare a mărcii	034810 2014.03.24	-	5/2014	(730) ȚÎMPĂU Adrian, MD MD-6429, Vărzărești, Nisporeni, Republica Moldova  DIGORE Alexei, MD Str. Octavian Goga nr. 26, ap. 13, MD-2005, Chișinău, Republica Moldova  MÎȚU Dumitru, MD Str. Colosov nr. 11, MD-2084, Cricova, Chi- șinău, Republica Moldova  MORUZ Valeriu, MD MD-3616, Bușila, Un- gheni, Republica Moldova  GANDRAMAN Mihai, MD Str. Ștefan cel Mare nr. 4, ap. 5, MD-5617, Costești, Rîșcani, Republica Moldova  TIMOFTI Veaceslav, MD MD-7235, Șipca, Șoldă- nești, Republica Moldova  TUCAN Ion, MD Str. Armenească nr. 40, MD-2012, Chișinău, Republica Moldova  PALADI Constantin, MD Str. Armenească nr. 40, MD-2012, Chișinău, Republica Moldova	(730) MÎȚU Dumitru, MD Str. Colosov nr. 11, MD-2084, Cricova, Chișinău, Republica Moldova  MORUZ Valeriu, MD MD-3616, Bușila, Ungheni, Republica Moldova  GANDRAMAN Mihai, MD Str. Ștefan cel Mare nr. 4, ap. 5, MD-5617, Costești, Rîșcani, Republica Moldova  TIMOFTI Veaceslav, MD MD-7235, Șipca, Șoldănești, Republica Moldova	2977 2018.06.11

## Modificări în contractele de licență

În baza cererii nr. 3263 din 20.04.2018 de înscriere a modificării în contractul de licență exclusivă nr. 1961 din 09.10.2012, în redacția Acordului adițional din 02.04.2018, referitor la mărcile nr. 19744, IR 640789, IR 791933, IR 865295, încheiat între licențiarul Boguslavscăia Karina Irekovna, RU și licențiatul Akționernoe Obșcestvo "Nefis Kosmetiks" - Kazanskii himicheskkii kombinat imeni M. Vahitova (mîlovarennîi i svecinoi zavod nr. 1 bîvșih Krestovnicovîh), RU, se acceptă modificările în contract prin modificarea datelor după cum urmează:

- se prelungește termenul de valabilitate al contractului până la data de 09.10.2019.

\*\*\*

În baza cererii nr. 3264 din 20.04.2018 de înscriere a modificării în contractul de licență neexclusivă nr. 2561 din 17.12.2015, în redacția Acordului adițional din 02.04.2018, referitor la marca nr. IR 1126036, încheiat între licențiarul Boguslavscăia Karina Irekovna, RU și licențiatul Akționernoe obșcestvo "NEFIS-BIOPRODUKT", RU, se acceptă modificările în contract prin modificarea datelor după cum urmează:

- se prelungește termenul de valabilitate al contractului până la data de 23.11.2019.

## FA9A Lista cererilor de brevet de invenție retrase

Se publică următoarele date: numărul curent, codul țării conform normei ST.3 OMPI, numărul depozitului, data depozitului, numărul BOPI în care a fost publicată cererea de brevet de invenție, articolul din Legea nr.50-XVI/2008 în baza căruia a fost retrasă cererea

Nr. crt.	Cod ST.3 OMPI	(21) Nr. depozit	(22) Data depozit	(41) Nr. BOPI	Art.
1	IL	a 2015 0109	2014.04.10	3/2016	art. 51(2)
2	MD	a 2018 0004	2018.02.09	-	art. 56

## FC9A Lista cererilor de brevet de invenție respinse

Se publică următoarele date: numărul curent, codul țării conform ST.3 OMPI, numărul depozitului, data depozitului, numărul BOPI în care a fost publicată cererea de brevet de invenție, articolul din Legea nr.50-XVI/2008 în baza căruia a fost respinsă cererea

Nr. crt.	Cod ST.3 OMPI	(21) Nr. depozit	(22) Data depozit	(41) Nr. BOPI	Art.
1	MD	a 2018 0015	2018.03.13	-	art. 33(9)
2	RU	a 2014 0042	2012.09.20	9/2014	art. 8
3	MD	a 2016 0048	2016.04.26	12/2017	art. 10

## FA9Y Lista cererilor de brevet de invenție de scurtă durată retrase

Se publică următoarele date: numărul curent, codul țării conform normei ST.3 OMPI, numărul depozitului, data depozitului, numărul BOPI în care a fost publicată cererea de brevet de invenție, articolul din Legea nr.50-XVI/2008 în baza căruia a fost retrasă cererea

Nr. crt.	Cod ST.3 OMPI	(21) Nr. depozit	(22) Data depozit	(41) Nr. BOPI	Art.
1	MD	s 2017 0132	2017.12.20	-	art. 56

## FC9Y Lista cererilor de brevet de invenție de scurtă durată respinse

Se publică următoarele date: numărul curent, codul țării conform ST.3 OMPI, numărul depozitului, data depozitului, numărul BOPI în care a fost publicată cererea de brevet de invenție, articolul din Legea nr.50-XVI/2008 în baza căruia a fost respinsă cererea

Nr. crt.	Cod ST.3 OMPI	(21) Nr. depozit	(22) Data depozit	(41) Nr. BOPI	Art.
1	MD	s 2017 0105	2017.10.18	-	art. 12(2)

## MM4A Lista brevetelor de invenție a căror valabilitate a încetat înainte de termen prin neachitarea taxei de menținere în vigoare a brevetului, conform art. 68 din Legea nr. 50-XVI/2008 (cu dreptul de restabilire)

Se publică următoarele date: numărul curent, titularul și codul țării conform normei ST.3 OMPI, numărul brevetului, numărul depozitului, data depozitului, data încetării valabilității

Nr. crt.	(73) Titular, cod ST.3 OMPI	(11) Nr. brevet	(21) Nr. depozit	(22) Data depozit	Data încetării valabilității
1	POPESCU Timofei, MD; SCRIPNIC Svetlana, MD	4030	a 2009 0134	2009.12.12	2017.12.12
2	RUDIC Valeriu, MD	4104	a 2010 0141	2010.12.22	2017.12.22
3	INSTITUTUL DE MICROBIOLOGIE ȘI BIOTEHNOLOGIE AL ACADEMIEI DE ȘTIINȚE A MOLDOVEI, MD; INSTITUTUL DE CHIMIE AL ACADEMIEI DE ȘTIINȚE A MOLDOVEI, MD	4234	a 2012 0124	2012.12.20	2017.12.20
4	INSTITUTUL DE INGINERIE ELECTRONICĂ ȘI NANOTEHNOLO- GII "D. Ghițu" al AȘM, MD	4282	a 2013 0003	2012.12.11	2017.12.11
5	UNIVERSITATEA DE STAT DIN MOLDOVA, MD	4300	a 2012 0128	2012.12.28	2017.12.28

**MM4A Lista brevetelor de invenție  
a căror valabilitate a încetat înainte de termen  
prin neachitarea taxei de menținere în vigoare  
a brevetului, conform art. 68 din Legea nr. 50-XVI/2008,  
pentru care termenul de restabilire a expirat**

Se publică următoarele date: numărul curent, titularul și codul țării conform normei ST.3 OMPI,  
numărul brevetului, numărul depozitului, data depozitului, data încetării valabilității

Nr. crt.	(73) Titular, cod ST. 3 OMPI	(11) Nr. brevet	(21) Nr. depozit	(22) Data depozit	Data încetării valabilității
1	USATENCO Victor, MD; ȚURCANU Ștefan, MD; IACHIMOVA Tatiana, MD; DONICA Natalia, MD	3939	a 2009 0005	2009.01.28	2017.01.28
2	UNIVERSITATEA DE STAT DIN MOLDOVA, MD; INSTITUTUL DE FIZICĂ APLICATĂ AL ACADEMIEI DE ȘTIINȚE A MOLDOVEI, MD	4194	a 2012 0009	2012.01.23	2017.01.23
3	INSTITUTUL DE CHIMIE AL ACADEMIEI DE ȘTIINȚE A MOLDOVEI, MD	4221	a 2012 0008	2012.01.10	2017.01.10
4	ALSALIEM Sulaiman, MD; BENDELIC Eugeniu, MD	4355	a 2014 0010	2014.01.29	2017.01.29

**MM9Y Lista brevetelor de invenție de scurtă durată  
a căror valabilitate a încetat înainte de termen  
prin neachitarea taxei de menținere în vigoare  
a brevetului, conform art. 68 din Legea nr. 50-XVI/2008  
(cu dreptul de restabilire)**

Se publică următoarele date: numărul curent, titularul și codul țării conform normei ST.3 OMPI,  
numărul brevetului, numărul depozitului, data depozitului, data încetării valabilității

Nr. crt.	(73) Titular, cod ST.3 OMPI	(11) Nr. brevet	(21) Nr. depozit	(22) Data depozit	Data încetării valabilității
1	2	3	4	5	6
1	CRIȚCHII Roman Vladimirovici, UA	189	s 2009 0222	2009.12.02	2017.12.02
2	INSTITUTUL DE TEHNICĂ AGRICOLĂ "MECAGRO", MD	395	s 2010 0215	2010.12.22	2017.12.22
3	CUȘNIR Valeriu, MD	434	s 2010 0208	2010.12.01	2017.12.01
4	UNIVERSITATEA DE STAT DE MEDICINĂ ȘI FARMACIE "NICOLAE TESTEMIȚANU" DIN REPUBLICA MOLDOVA, MD	612	s 2012 0163	2012.11.14	2017.11.14
5	UNIVERSITATEA TEHNICĂ A MOLDOVEI, MD	628	s 2012 0170	2012.11.23	2017.11.23
6	UNIVERSITATEA TEHNICĂ A MOLDOVEI, MD	629	s 2012 0177	2012.12.14	2017.12.14
7	UNIVERSITATEA TEHNICĂ A MOLDOVEI, MD	635	s 2012 0175	2012.12.11	2017.12.11
8	INSTITUTUL DE GENETICĂ, FIZIOLOGIE ȘI PROTECȚIE A PLANTELOR AL ACADEMIEI DE ȘTIINȚE A MOLDOVEI, MD	636	s 2012 0181	2012.12.21	2017.12.21
9	INSTITUTUL DE FIZICĂ APLICATĂ AL ACADEMIEI DE ȘTIINȚE A MOLDOVEI, MD	640	s 2012 0165	2012.11.16	2017.11.16
10	BOGUSLAVSCHI Nicolai, MD; WRIGHT Chester, US; ZALAN Arkady, US	648	s 2012 0178	2012.12.18	2017.12.18
11	UNIVERSITATEA TEHNICĂ A MOLDOVEI, MD	649	s 2012 0162	2012.11.12	2017.11.12
12	INSTITUTUL DE INGINERIE ELECTRONICĂ ȘI NANOTEHNOLOGII "D. Ghițu" al AȘM, MD	663	s 2012 0182	2012.12.24	2017.12.24

1	2	3	4	5	6
13	INSTITUTUL NAȚIONAL DE CERCETĂRI ECONOMICE AL ACADEMIEI DE ȘTIINȚE A MOLDOVEI, MD; KOHANOVSKI Gheorghe, MD; STRATAN Alexandru, MD; BAJURA Tudor, MD; POPA Nicolae, MD; DOGA Valeriu, MD; BIZUȚCHI Ion, MD; MEREĂCRE Tudor, MD	703	s 2012 0172	2012.12.05	2017.12.05
14	BOGUSLAVSCHI Nicolai, MD; WRIGHT Chester, US; ZALAN Arkady, US	764	s 2013 0190	2013.11.08	2017.11.08
15	CHETRUȘ Viorica, MD; NICOLAU Gheorghe, MD	794	s 2013 0203	2013.11.29	2017.11.29
16	GHITENȘTEIN Efraim, MD	808	s 2013 0209	2013.12.16	2017.12.16
17	GHITENȘTEIN Efraim, MD	814	s 2013 0210	2013.12.16	2017.12.16
18	PANCENCO Vitalie, MD; PANCENCO Iulian, MD; PANCENCO Natalia, MD	907	s 2014 0140	2014.11.18	2017.11.18
19	IURCENCO Evghenii, MD; AGAFII Vasile, MD; DICUSAR Alexandr, MD; BORTOI Tudor, MD	1098	s 2015 0157	2015.12.03	2017.12.03

**MM9Y Lista brevetelor de invenție de scurtă durată  
a căror valabilitate a încetat înainte de termen  
prin neachitarea taxei de menținere în vigoare  
a brevetului, conform art. 68 din Legea nr. 50-XVI/2008  
pentru care termenul de restabilire a expirat**

Se publică următoarele date: numărul curent, titularul și codul țării conform normei ST.3 OMPI,  
numărul brevetului, numărul depozitului, data depozitului, data încetării valabilității

Nr. crt.	(73) Titular, cod ST.3 OMPI	(11) Nr. brevet	(21) Nr. depozit	(22) Data depozit	Data încetării valabilității
1	INSTITUTUL DE TEHNICĂ AGRICOLĂ "MECAGRO", MD	163	s 2009 0235	2009.12.24	2016.12.24
2	UNIVERSITATEA DE STAT DE MEDICINĂ ȘI FARMACIE "NICOLAE TESTEMIȚANU" DIN REPUBLICA MOLDOVA, MD	293	s 2010 0138	2009.12.21	2016.12.21
3	CIOBANU Marcel, MD; RUSU Porfirii, MD; BELEV Nicodim, MD; ȘTEPA Serghei, MD; PÎNZARU Nicolae, MD; PATRAȘCU Octavian, MD; GODOROJA Vitalie, MD; LAUR Veaceslav, MD	917	s 2014 0153	2014.12.05	2016.12.05
4	BERNIC Mircea, MD; LUPAȘCO Andrei, MD; ȚISLINSKAIA Natalia, MD; IVANOV Leonid, MD; BALAN Mihail, MD; MELENCIUC Mihail, MD; VIȘANU Vitali, MD	935	s 2014 0158	2014.12.15	2016.12.15
5	URECHE Corneliu, MD; CERNAT Victor, MD; HOTINEANU Adrian, MD; ȚĂBĂRNĂ Gheorghe, MD	891	s 2014 0162	2014.12.29	2016.12.29



## ND4Y Lista brevetelor de invenție de scurtă durată al căror termen de valabilitate a fost prelungit

Se publică următoarele date: numărul curent, numărul brevetului, numărul depozitului, data depozitului, titularul, data expirării termenului de valabilitate a brevetului, data expirării termenului de valabilitate prelungit

Nr. crt.	(11) Nr. brevet	(21) Nr. depozit	(22) Data depozit	(73) Titular	Data expirării termenului de valabilitate a brevetului	Data expirării termenului de valabilitate prelungit
1	761	s 2013 0006	2013.01.21	POPA Eduard, MD	2019.01.21	2023.01.21

## MM9E Lista brevetelor pentru soi de plantă a căror valabilitate a încetat înainte de termen prin neachitarea taxei de menținere în vigoare a brevetului, conform art. 59 din Legea nr. 39-XVI/2008 (cu dreptul de restabilire)

Se publică următoarele date: numărul curent, titularul și codul țării conform normei ST.3 OMPI, numărul brevetului, numărul depozitului, data depozitului, data publicării hotărârii de acordare a brevetului, data încetării valabilității

Nr. crt.	(73) Titular, cod ST.3 OMPI	(11) Nr. brevet	(21) Nr. depozit	(22) Data depozit	(45) Data publicării hotărârii de acordare	Data încetării valabilității
1	INSTITUȚIA PUBLICĂ, INSTITUTUL DE CERCETĂRI PENTRU CULTURILE DE CÂMP "SELECȚIA", MD	120	v 2007 0002	2007.01.18	2012.12.31	2017.12.31
2	KWS SAAT SE, DE	196	v 2013 0040	2013.11.29	2015.12.31	2017.12.31
3	INSTITUȚIA PUBLICĂ, INSTITUTUL DE CERCETĂRI PENTRU CULTURILE DE CÂMP "SELECȚIA", MD	118	v 2010 0003	2010.01.15	2012.10.31	2018.10.31

**MM9E Lista brevetelor pentru soi de plantă a căror valabilitate a încetat înainte de termen prin neachitarea taxei de menținere în vigoare a brevetului, conform art. 59 din Legea nr. 39-XVI/2008, pentru care termenul de restabilire a expirat**

Se publică următoarele date: numărul curent, titularul și codul țării conform normei ST.3 OMPI, numărul brevetului, numărul depozitului, data depozitului, data publicării hotărârii de acordare a brevetului, data încetării valabilității

Nr. crt.	(73) Titular, cod ST.3 OMPI	(11) Nr. brevet	(21) Nr. depozit	(22) Data depozit	(45) Data publicării Hotărârii de acordare	Data încetării valabilității
1	INSTITUȚIA PUBLICĂ, INSTITUTUL DE CERCETĂRI PENTRU CULTURILE DE CÂMP "SELECȚIA", MD	92	v 2006 0001	2005.12.28	2011.11.30	2016.11.30
2	INSTITUȚIA PUBLICĂ, INSTITUTUL DE CERCETĂRI PENTRU CULTURILE DE CÂMP "SELECȚIA", MD	91	v 2006 0003	2005.12.28	2011.11.30	2016.11.30
3	INSTITUȚIA PUBLICĂ, INSTITUTUL DE FITOTEHNIE "PORUMBENI", MD	116	v 2010 0012	2010.03.01	2012.10.31	2016.10.31

**Lista cererilor de înregistrare a mărcilor retrase**

Se publică următoarele date: numărul curent, numărul de depozit, data de depozit, data retragerii cererii, motivele de retragere în conformitate cu Legea nr. 38-XVI/2008, numărul BOPI în care a fost publicată cererea de înregistrare a mărcii

Nr. crt.	(210) Nr. de depozit	(220) Data de depozit	Data retragerii	Motivele de retragere	Nr. BOPI
1	037969	2015.11.16	2018.06.14	Art. 44 (4) a	1/2016
2	038094	2015.12.11	2018.06.21	Art. 44 (4) a	1/2016
3	038176	2016.01.12	2018.06.14	Art. 44 (4) a	4/2016
4	039371	2016.08.15	2018.06.14	Art. 44 (4) a	9/2016
5	039419	2016.09.01	2018.06.08	Art. 29 (2)	10/2016
6	039603	2016.10.13	2018.06.14	Art. 44 (4) a	11/2016
7	040001	2017.01.16	2018.06.21	Art. 44 (4) a	2/2017
8	040131	2017.02.08	2018.06.14	Art. 44 (4) a	3/2017
9	040224	2017.02.08	2018.06.14	Art. 44 (4) a	3/2017

**Lista cererilor de înregistrare a mărcilor respinse**

Se publică următoarele date: numărul curent, numărul de depozit, data de depozit, denumirea mărcii, solicitantul și codul țării conform normei ST.3 OMPI, data expedierii deciziei de respingere, numărul BOPI în care a fost publicată cererea de înregistrare a mărcii

Nr. crt.	(210) Nr. de depozit	(220) Data de depozit	(540) Reproducerea mărcii	(730) Solicitant cod ST.3 OMPI	Data expedierii deciziei de respingere	(441) Nr. BOPI
1	040545	2017.04.25	GREKO	GLADCOV Serghei, MD	2018.06.08	8/2017
2	040805	2017.06.23	KONKORD	BLAGODETELEV Vladislav, MD	2018.06.22	9/2017
3	040833	2017.06.21	ABC GRESIE ȘI FAIANȚĂ	CONOVALOV Dumitru, MD CONOVALOV Nichita, MD	2018.06.22	9/2017
4	040871	2017.07.11	PRIVOZ	PRIMPROF CONSTRUCT S.R.L., MD	2018.06.15	9/2017
5	040872	2017.07.11	PRIVOZ	PRIMPROF CONSTRUCT S.R.L., MD	2018.06.15	9/2017
6	041147	2017.09.14	ITEL	SHENZHEN TRANSCAN TECHNOLOGY LIMITED, CN	2018.06.15	10/2017

## Lista certificatelor de înregistrare a mărcilor al căror termen de valabilitate a expirat (inclusiv termenul de grație) conform art. 16 (5) din Legea nr. 38-XVI/2008

Se publică următoarele date: numărul curent, numărul de ordine al înregistrării, numărul de depozit, denumirea mărcii, data expirării valabilității, titularul și codul țării conform normei ST.3 OMPI

Nr. crt.	(111/116) Numărul de ordine al înregistrării	(210) Numărul de depozit	(540) Denumirea mărcii	(181/186) Data expirării valabilității	(730) Titularul, cod ST.3 OMPI
1	2	3	4	5	6
1	R 5756	007383	FLUCINOM ФЛЮЦИНОМ	2017.12.19	Merck Sharp & Dohme Corp., US One Merck Drive, Whitehouse Station, New Jersey 08889, Statele Unite ale Americii
2	R 5765	007365	CONSTANȚIA КОНСТАНЦІЯ	2017.12.05	DK-INTERTRADE S.R.L., întreprindere cu capital străin, MD Str. Korolenko nr. 6, MD-5301, Vulcănești, Republica Moldova
3	R 6196	007353	РАДИО ПЕТРО	2017.12.05	ZAO "FM Media group", RU str. Zoologicheskaya, 2, Moscow, 123242, Federația Rusă
4	R 6251	007355	Marcă figurativă	2017.12.05	GlaxoSmithKline Consumer Healthcare (UK) IP Limited, GB 980 Great West Road, Brentford, Middlesex, TW8 9GS, Anglia, Regatul Unit
5	R 6337	007356	Aquafresh	2017.12.05	GlaxoSmithKline Consumer Healthcare (UK) IP Limited, GB 980 Great West Road, Brentford, Middlesex, TW8 9GS, Anglia, Regatul Unit
6	R 6338	007357	Aquafresh	2017.12.05	GlaxoSmithKline Consumer Healthcare (UK) IP Limited, GB 980 Great West Road, Brentford, Middlesex, TW8 9GS, Anglia, Regatul Unit
7	R 6339	007358	Aqua fresh	2017.12.05	GlaxoSmithKline Consumer Healthcare (UK) IP Limited, GB 980 Great West Road, Brentford, Middlesex, TW8 9GS, Anglia, Regatul Unit
8	R 6340	007359	Aqua fresh	2017.12.05	GlaxoSmithKline Consumer Healthcare (UK) IP Limited, GB 980 Great West Road, Brentford, Middlesex, TW8 9GS, Anglia, Regatul Unit
9	R 6341	007370	INFERGEN	2017.12.10	Amgen Inc., US One Amgen Center Drive, Thousand Oaks, California 91320-1789, Statele Unite ale Americii
10	R 6474	007351	VIOXX	2017.12.05	MERCK & CO., INC, Corporația statului Jersey, US One Merck Drive, P. O. Box 100, Whitehouse Station, New Jersey, Statele Unite ale Americii
11	R 7007	007428	ALMAY	2017.12.31	REVLON (SUISSE) S.A., CH Badenerstrasse 116, 8952 Schlieren, Elveția
12	17235	022474	SUPERFEEDNIX	2017.12.07	SELEȚCHI Nadejda, MD Str. Igor Vieru nr. 15, bloc 1, ap. 70, MD-2075, Chișinău, Republica Moldova
13	17696	022445	MOTOPURE	2017.12.03	MOTOROLA, INC., corporație organizată și existentă conform legilor statului Delaware, US 1303 E. Algonquin Road, Schaumburg, Illinois 60196, Statele Unite ale Americii
14	17731	022349	CM CASA MOBILEI	2017.12.05	Casa Mobilei S.A., magazin universal, MD Str. A. Pușkin nr. 58, MD-2005, Chișinău, Republica Moldova
15	17734	022352	ALOCARD	2017.12.04	Moldcell S.A., întreprindere mixtă, MD Str. Belgrad nr. 3, MD-2060, Chișinău, Republica Moldova
16	17735	022353	ALOCARD	2017.12.04	Moldcell S.A., întreprindere mixtă, MD Str. Belgrad nr. 3, MD-2060, Chișinău, Republica Moldova

1	2	3	4	5	6
17	17736	022354	ALOCARD	2017.12.04	Moldcell S.A., întreprindere mixtă, MD Str. Belgrad nr. 3, MD-2060, Chișinău, Republica Moldova
18	17737	022355	ALOCARD	2017.12.04	Moldcell S.A., întreprindere mixtă, MD Str. Belgrad nr. 3, MD-2060, Chișinău, Republica Moldova
19	17738	022357	Dă viață telefonu- lui tău!	2017.12.04	Moldcell S.A., întreprindere mixtă, MD Str. Belgrad nr. 3, MD-2060, Chișinău, Republica Moldova
20	17740	022359	ALOCARD	2017.12.04	Moldcell S.A., întreprindere mixtă, MD Str. Belgrad nr. 3, MD-2060, Chișinău, Republica Moldova
21	17741	022360	Distruge barierele de comunicare!	2017.12.04	Moldcell S.A., întreprindere mixtă, MD Str. Belgrad nr. 3, MD-2060, Chișinău, Republica Moldova
22	17742	022361	ALOCARD	2017.12.04	Moldcell S.A., întreprindere mixtă, MD Str. Belgrad nr. 3, MD-2060, Chișinău, Republica Moldova
23	17743	022363	ALO+	2017.12.04	Moldcell S.A., întreprindere mixtă, MD Str. Belgrad nr. 3, MD-2060, Chișinău, Republica Moldova
24	17744	022364	Personal Assistant	2017.12.04	Moldcell S.A., întreprindere mixtă, MD Str. Belgrad nr. 3, MD-2060, Chișinău, Republica Moldova
25	17745	022365	MultiOption	2017.12.04	Moldcell S.A., întreprindere mixtă, MD Str. Belgrad nr. 3, MD-2060, Chișinău, Republica Moldova
26	17748	022376	ATM MARHITRAV	2017.12.21	Marhitrav-ATM S.R.L., MD Str. Pajurii nr. 11, MD-2024, Chișinău, Republica Moldova
27	17763	022422	focus tv	2017.12.10	FOCUS-SAT S.R.L., întreprindere cu capital străin, MD Str. Mitropolit G. Bănulescu-Bodoni nr. 57/1, MD-2005, Chișinău, Republica Moldova
28	17766	022452	ComAnkar	2017.12.17	CONSTANTINOV Victor, MD Str. Vinica nr. 44, MD-3805, Comrat, UTA Găgăuzia, Republica Moldova
29	17767	022457	Сила науки для чистоты	2017.12.05	S.C. Johnson & Son, Inc., US 1525 Howe Street, Racine, Wisconsin 53403-2236, Statele Unite ale Americii
30	17768	022461	MONDO MOTORS	2017.12.05	NICOLAESCU Victor, MD Str-la Teatrului nr. 15, ap. 3, MD-2012, Chișinău, Republica Moldova
31	17769	022462	CBITAHAK	2017.12.05	NICOLAESCU Victor, MD Str-la Teatrului nr. 15, ap. 3, MD-2012, Chișinău, Republica Moldova
32	17770	022463	NORD PLAST	2017.12.05	NICOLAESCU Victor, MD Str-la Teatrului nr. 15, ap. 3, MD-2012, Chișinău, Republica Moldova
33	17771	022464	CARARAMA	2017.12.05	NICOLAESCU Victor, MD Str-la Teatrului nr. 15, ap. 3, MD-2012, Chișinău, Republica Moldova
34	17773	022472	NOVARCHIVE	2017.12.06	NOVARCHIVE, FR 22/28 rue Henri Barbusse, 92110 Clichy, Franța
35	17775	022478	TRUECOMFORT	2017.12.07	Motorola Trademark Holdings, LLC, US 600 North U.S. Highway 45, Libertyville, IL 60048, Statele Unite ale Americii
36	17777	022485	PRIMOBOL	2017.12.10	Balkan Pharmaceuticals S.R.L., întreprindere cu capital străin, MD Str. N. Grădescu nr. 4, MD-2002, Chișinău, Republica Moldova
37	17778	022486	STROMBAFORT	2017.12.10	Balkan Pharmaceuticals S.R.L., întreprindere cu capital străin, MD Str. N. Grădescu nr. 4, MD-2002, Chișinău, Republica Moldova
38	17779	022487	HALOTEST	2017.12.10	Balkan Pharmaceuticals S.R.L., întreprindere cu capital străin, MD Str. N. Grădescu nr. 4, MD-2002, Chișinău, Republica Moldova

1	2	3	4	5	6
39	17780	022488	TAMOXIMED	2017.12.10	Balkan Pharmaceuticals S.R.L., întreprindere cu capital străin, MD Str. N. Grădescu nr. 4, MD-2002, Chişinău, Republica Moldova
40	17781	022489	CITOMED	2017.12.10	Balkan Pharmaceuticals S.R.L., întreprindere cu capital străin, MD Str. N. Grădescu nr. 4, MD-2002, Chişinău, Republica Moldova
41	17782	022490	PROVIMED	2017.12.10	Balkan Pharmaceuticals S.R.L., întreprindere cu capital străin, MD Str. N. Grădescu nr. 4, MD-2002, Chişinău, Republica Moldova
42	17785	022499	Marcă tridimensională	2017.12.17	EFES VITANTA MOLDOVA BREWERY S.A., întreprindere mixtă, MD Str. Uzinelor nr. 167, MD-2023, Chişinău, Republica Moldova
43	17786	022500	C	2017.12.17	EFES VITANTA MOLDOVA BREWERY S.A., întreprindere mixtă, MD Str. Uzinelor nr. 167, MD-2023, Chişinău, Republica Moldova
44	17787	022505	VATRA NEAMU- LUI	2017.12.14	AVRAM Nicolae, MD Bd. Păcii nr. 9, MD-3701, Străşeni, Chişinău, Republica Moldova
45	17791	022513	PA-DE-DE	2017.12.17	BOLŞACOV Dmitrii, MD Str. Alecu Russo nr. 55, ap. 126, MD-2044, Chişinău, Republica Moldova
46	17792	022515	FOXTROT	2017.12.17	BOLŞACOV Dmitrii, MD Str. Alecu Russo nr. 55, ap. 126, MD-2044, Chişinău, Republica Moldova
47	17796	022552	BIXTOFLU	2017.12.13	FLUMED-FARM S.R.L., MD Str. Cetatea Albă nr. 176, MD-2002, Chişinău, Republica Moldova
48	17861	022534	РУЧЕЕК	2017.12.18	VICTAD-MOTO S.R.L., societate comercială, MD Str. Botanica Veche nr. 10, ap. 59, MD-2062, Chişinău, Republica Moldova
49	17863	022575	EYEVIEW	2017.12.25	ABRAIT S.R.L., MD Str. Nicolae H. Costin nr. 63/1, MD-2071, Chişinău, Republica Moldova
50	17864	022425	PIMETAFFEN ПИМЕТАФЕН	2017.12.07	FARMAPRIM S.R.L., MD Str. Gheorghe Tudor nr. 3, MD-2028, Chişinău, Republica Moldova
51	17865	022535	VM VICTAD MOTO	2017.12.18	VICTAD-MOTO S.R.L., societate comercială, MD Str. Botanica Veche nr. 10, ap. 59, MD-2062, Chişinău, Republica Moldova
52	17866	022588	NANKANG	2017.12.28	VLATENIX S.R.L., MD Str. Alba-Iulia nr. 75, of. 213, MD-2071, Chişinău, Republica Moldova
53	17877	022651	TEMPUR	2017.12.27	Dan-Foam ApS, DK Holmelund 43, DK-5560, Aarup, Danemarca
54	17910	022498	MYRIDE	2017.12.10	TENNECO AUTOMOTIVE OPERATING COMPANY INC., US 500 North Field Drive, LAKE FOREST, IL 60045, Statele Unite ale Americii
55	17923	022576	Pexal	2017.12.20	VALSIR S.P.A., IT 25078 VESTONE (BRESCIA) - ITALY, LOCALITA' MERLARO, 2, Italia
56	17949	022538	Color Magic магия цвета	2017.12.18	ZINCENKO Alexandr, MD Str. Dimineţii nr. 28, MD-2002, Chişinău, Republica Moldova
57	17972	022562	CELSIOR	2017.12.19	Genzyme Corporation (a Massachusetts Corporation), US 500 Kendall Street, Cambridge, Massachu- setts 02142, Statele Unite ale Americii
58	18021	022536	PENTA	2017.12.25	VOX-DESIGN S.R.L., MD Str. Mitropolit Varlaam nr. 80, MD-2012, Chişinău, Republica Moldova
59	18029	022570	BYD	2017.12.19	BYD COMPANY LIMITED, CN YAN AN ROAD, KUICHONG, LONGGANG, SHENZHEN, 518119, China

1	2	3	4	5	6
60	18032	022659	FEELINGS	2017.12.29	Bad Dürrheimer Mineralbrunnen GmbH & Co. KG Heilbrunnen, DE Seestr. 11, 78073 Bad Dürrhein, Germania
61	18100	022436	WET	2017.12.04	MIRONENCO Victoria, MD Str. Academiei nr. 9/5, MD-2028, Chişinău, Republica Moldova
62	18103	022514	HIP HOP	2017.12.17	BOLŞACOV Dmitrii, MD Str. Alecu Russo nr. 55, ap. 126, MD-2044, Chişinău, Republica Moldova
63	18105	022609	DRASTOP	2017.12.24	PANFIL Eugeniu, MD Str. V. Varzaru nr. 5/2, ap. 48, MD-2044, Chişinău, Republica Moldova
64	18106	022610	CATAXOL	2017.12.24	PANFIL Eugeniu, MD Str. V. Varzaru nr. 5/2, ap. 48, MD-2044, Chişinău, Republica Moldova
65	18107	022611	BENEVRON B	2017.12.24	PANFIL Eugeniu, MD Str. V. Varzaru nr. 5/2, ap. 48, MD-2044, Chişinău, Republica Moldova
66	18108	022612	KERCAVIT	2017.12.24	PANFIL Eugeniu, MD Str. V. Varzaru nr. 5/2, ap. 48, MD-2044, Chişinău, Republica Moldova
67	18109	022614	ROTACEF	2017.12.24	PANFIL Eugeniu, MD Str. V. Varzaru nr. 5/2, ap. 48, MD-2044, Chişinău, Republica Moldova
68	18110	022615	DIPROLON	2017.12.24	PANFIL Eugeniu, MD Str. V. Varzaru nr. 5/2, ap. 48, MD-2044, Chişinău, Republica Moldova
69	18111	022616	ROXIPIM	2017.12.24	PANFIL Eugeniu, MD Str. V. Varzaru nr. 5/2, ap. 48, MD-2044, Chişinău, Republica Moldova
70	18112	022617	LOPIGROL	2017.12.24	PANFIL Eugeniu, MD Str. V. Varzaru nr. 5/2, ap. 48, MD-2044, Chişinău, Republica Moldova
71	18113	022618	NEVRALON	2017.12.24	PANFIL Eugeniu, MD Str. V. Varzaru nr. 5/2, ap. 48, MD-2044, Chişinău, Republica Moldova
72	18114	022620	ROTAZAR	2017.12.24	PANFIL Eugeniu, MD Str. V. Varzaru nr. 5/2, ap. 48, MD-2044, Chişinău, Republica Moldova
73	18115	022621	BIOSELAC	2017.12.24	PANFIL Eugeniu, MD Str. V. Varzaru nr. 5/2, ap. 48, MD-2044, Chişinău, Republica Moldova
74	18116	022622	POTALFEN	2017.12.24	PANFIL Eugeniu, MD Str. V. Varzaru nr. 5/2, ap. 48, MD-2044, Chişinău, Republica Moldova
75	18126	022589	DECLOSID	2017.12.24	PANFIL Eugeniu, MD Str. V. Varzaru nr. 5/2, ap. 48, MD-2044, Chişinău, Republica Moldova
76	18127	022592	BESTEXOL	2017.12.24	PANFIL Eugeniu, MD Str. V. Varzaru nr. 5/2, ap. 48, MD-2044, Chişinău, Republica Moldova
77	18128	022593	PITALGIN	2017.12.24	PANFIL Eugeniu, MD Str. V. Varzaru nr. 5/2, ap. 48, MD-2044, Chişinău, Republica Moldova
78	18129	022594	ETACID	2017.12.24	PANFIL Eugeniu, MD Str. V. Varzaru nr. 5/2, ap. 48, MD-2044, Chişinău, Republica Moldova
79	18130	022595	SECNIDOX	2017.12.24	PANFIL Eugeniu, MD Str. V. Varzaru nr. 5/2, ap. 48, MD-2044, Chişinău, Republica Moldova
80	18131	022604	AMVASTAN	2017.12.24	PANFIL Eugeniu, MD Str. V. Varzaru nr. 5/2, ap. 48, MD-2044, Chişinău, Republica Moldova
81	18132	022623	RIPRONAT	2017.12.24	PANFIL Eugeniu, MD Str. V. Varzaru nr. 5/2, ap. 48, MD-2044, Chişinău, Republica Moldova
82	18133	022625	MELEPSIN	2017.12.24	PANFIL Eugeniu, MD Str. V. Varzaru nr. 5/2, ap. 48, MD-2044, Chişinău, Republica Moldova
83	18134	022626	LEVOXIMED	2017.12.24	PANFIL Eugeniu, MD Str. V. Varzaru nr. 5/2, ap. 48, MD-2044, Chişinău, Republica Moldova

1	2	3	4	5	6
84	18135	022627	MEDROLGIN	2017.12.24	PANFIL Eugeniu, MD Str. V. Varzaru nr. 5/2, ap. 48, MD-2044, Chişinău, Republica Moldova
85	18136	022628	VENODIOL	2017.12.24	PANFIL Eugeniu, MD Str. V. Varzaru nr. 5/2, ap. 48, MD-2044, Chişinău, Republica Moldova
86	18137	022630	ROFAZOL	2017.12.24	PANFIL Eugeniu, MD Str. V. Varzaru nr. 5/2, ap. 48, MD-2044, Chişinău, Republica Moldova
87	18138	022632	BROVENSIN	2017.12.24	PANFIL Eugeniu, MD Str. V. Varzaru nr. 5/2, ap. 48, MD-2044, Chişinău, Republica Moldova
88	18139	022633	TAFAZOL	2017.12.24	PANFIL Eugeniu, MD Str. V. Varzaru nr. 5/2, ap. 48, MD-2044, Chişinău, Republica Moldova
89	18140	022624	DOPROKIN	2017.12.24	PANFIL Eugeniu, MD Str. V. Varzaru nr. 5/2, ap. 48, MD-2044, Chişinău, Republica Moldova
90	18141	022450	VOLTOZAR	2017.12.26	VOLTOZAR S.R.L., societate comercială, MD Calea Orheiului nr. 112, MD-2020, Chişinău, Republica Moldova
91	18142	022512	JORGE	2017.12.17	FOC DE ARTIFICII S.R.L., MD Str. Tighina nr. 42, MD-2001, Chişinău, Republica Moldova
92	18144	022590	LEVOXAN	2017.12.24	PANFIL Eugeniu, MD Str. V. Varzaru nr. 5/2, ap. 48, MD-2044, Chişinău, Republica Moldova
93	18145	022591	ZIROMIN	2017.12.24	PANFIL Eugeniu, MD Str. V. Varzaru nr. 5/2, ap. 48, MD-2044, Chişinău, Republica Moldova
94	18146	022596	VASDILEN	2017.12.24	PANFIL Eugeniu, MD Str. V. Varzaru nr. 5/2, ap. 48, MD-2044, Chişinău, Republica Moldova
95	18147	022598	NOLAXEN	2017.12.24	PANFIL Eugeniu, MD Str. V. Varzaru nr. 5/2, ap. 48, MD-2044, Chişinău, Republica Moldova
96	18148	022599	CLAVOMED	2017.12.24	PANFIL Eugeniu, MD Str. V. Varzaru nr. 5/2, ap. 48, MD-2044, Chişinău, Republica Moldova
97	18149	022600	ISMIGEN	2017.12.24	PANFIL Eugeniu, MD Str. V. Varzaru nr. 5/2, ap. 48, MD-2044, Chişinău, Republica Moldova
98	18150	022601	BROMUNIL	2017.12.24	PANFIL Eugeniu, MD Str. V. Varzaru nr. 5/2, ap. 48, MD-2044, Chişinău, Republica Moldova
99	18151	022602	ULSEPAN	2017.12.24	PANFIL Eugeniu, MD Str. V. Varzaru nr. 5/2, ap. 48, MD-2044, Chişinău, Republica Moldova
100	18152	022603	SUNOVIT	2017.12.24	PANFIL Eugeniu, MD Str. V. Varzaru nr. 5/2, ap. 48, MD-2044, Chişinău, Republica Moldova
101	18154	022606	ESLOTIN	2017.12.24	PANFIL Eugeniu, MD Str. V. Varzaru nr. 5/2, ap. 48, MD-2044, Chişinău, Republica Moldova
102	18155	022607	CARMETADIN	2017.12.24	PANFIL Eugeniu, MD Str. V. Varzaru nr. 5/2, ap. 48, MD-2044, Chişinău, Republica Moldova
103	18156	022608	BACTAMED	2017.12.24	PANFIL Eugeniu, MD Str. V. Varzaru nr. 5/2, ap. 48, MD-2044, Chişinău, Republica Moldova
104	18157	022629	FERSINOL	2017.12.24	PANFIL Eugeniu, MD Str. V. Varzaru nr. 5/2, ap. 48, MD-2044, Chişinău, Republica Moldova
105	18158	022631	ORCIPOL	2017.12.24	PANFIL Eugeniu, MD Str. V. Varzaru nr. 5/2, ap. 48, MD-2044, Chişinău, Republica Moldova
106	18188	022634	iFly	2017.12.25	JANTIC Nicolae, MD Str. N. Trifan nr. 84, MD-5320, Slobozia Mare, Cahul, Republica Moldova

1	2	3	4	5	6
107	18206	022518	FOUETE	2017.12.17	BOLȘACOV Dmitrii, MD Str. Alecu Russo nr. 55, ap. 126, MD-2044, Chișinău, Republica Moldova
108	18252	022456	MALINA	2017.12.05	CHISELIOV Aliona, MD Str. Alexandru cel Bun nr. 40, ap. 16, MD-3100, Bălți, Republica Moldova
109	18270	022520	WILHELM	2017.12.19	TINA S.R.L., societate comercială, MD Str. București nr. 108, MD-2004, Chișinău, Republica Moldova
110	18271	022521	FLOYD	2017.12.19	TINA S.R.L., societate comercială, MD Str. București nr. 108, MD-2004, Chișinău, Republica Moldova
111	18442	022613	MIDAX	2017.12.24	PANFIL Eugeniu, MD Str. V. Vârzaru nr. 5/2, ap. 48, MD-2044, Chișinău, Republica Moldova
112	18508	022356	IPCELL	2017.12.04	Moldcell S.A., întreprindere mixtă, MD Str. Belgrad nr. 3, MD-2060, Chișinău, Republica Moldova
113	18530	022468	YOYO	2017.12.19	Moldcell S.A., întreprindere mixtă, MD Str. Belgrad nr. 3, MD-2060, Chișinău, Republica Moldova
114	18531	022469	YOYO	2017.12.19	Moldcell S.A., întreprindere mixtă, MD Str. Belgrad nr. 3, MD-2060, Chișinău, Republica Moldova
115	18532	022470	YOYO	2017.12.19	Moldcell S.A., întreprindere mixtă, MD Str. Belgrad nr. 3, MD-2060, Chișinău, Republica Moldova
116	18968	022646	№1 Ameritrex	2017.12.28	AMERITREX PREST S.R.L., societate comercială, MD Str. Alexandru Ioan Cuza nr. 13, MD-2089, Chișinău, Ciorescu, Republica Moldova
117	19071	022517	JAZZ	2017.12.17	BOLȘACOV Dmitrii, MD Str. Alecu Russo nr. 55, ap. 126, MD-2044, Chișinău, Republica Moldova
118	19212	022516	PA-DE-SHA	2017.12.17	BOLȘACOV Dmitrii, MD Str. Alecu Russo nr. 55, ap. 126, MD-2044, Chișinău, Republica Moldova
119	19781	022413	IDEEA	2017.12.03	ZHENG SHI INTERNATIONAL GROUP S.R.L., întreprindere cu capital străin, MD Str. M. Sadoveanu nr. 42, bloc 6, MD-2075, Chișinău, Republica Moldova
120	20769	022522	GRAND	2017.12.19	TINA S.R.L., societate comercială, MD Str. București nr. 108, MD-2004, Chișinău, Republica Moldova



## Lista mărcilor valabilitatea înregistrării cărora expiră în decembrie 2018

Se publică următoarele date: numărul curent, numărul de ordine al înregistrării, numărul de depozit, denumirea mărcii, data expirării valabilității, titularul și codul țării conform normei ST. 3 OMPI

Nr. crt.	(111/116) Numărul de ordine al înregistrării	(210) Numărul de depozit	(540) Denumirea mărcii	(181/186) Data expirării valabilității	(730) Titularul, cod ST. 3 OMPI
1	2	3	4	5	6
1	2R 79	000627	NISSAN	2018.12.15	Nissan Jidosha Kabushiki Kaisha (also trading as Nissan Motor Co., Ltd), JP
2	2R 86	000634	PULSAR	2018.12.28	Nissan Jidosha Kabushiki Kaisha (also trading as Nissan Motor Co., Ltd), JP
3	2R 94	000639	NISSAN PRIMERA	2018.12.28	Nissan Jidosha Kabushiki Kaisha (also trading as Nissan Motor Co., Ltd), JP
4	2R 112	000714	NISSAN	2018.12.15	Nissan Jidosha Kabushiki Kaisha (also trading as Nissan Motor Co., Ltd), JP
5	R 6834	008326	McCRISPY	2018.12.21	McDONALD'S CORPORATION, corporație organizată și existentă conform legilor Statului Delaware, US
6	R 6835	008328	SKYY	2018.12.22	SKYY SPIRITS, LLC, US
7	R 6849	008291	KRAFT PHILADELPHIA	2018.12.01	Intercontinental Great Brands LLC, US
8	R 6851	008318	FALA-DENTAL	2018.12.10	FALA-DENTAL S.R.L., MD
9	R 6871	008289	FACTIVE	2018.12.02	LG Life Sciences, Ltd., KR
10	R 6874	008322	TOYOTA YARIS	2018.12.17	TOYOTA JIDOSHA KABUSHIKI KAISHA (also trading as TOYOTA MOTOR CORPORATION), JP
11	R 6875	008323	YARIS VERSO	2018.12.17	TOYOTA JIDOSHA KABUSHIKI KAISHA (also trading as TOYOTA MOTOR CORPORATION), JP
12	R 6876	008325	L LEXUS	2018.12.17	TOYOTA JIDOSHA KABUSHIKI KAISHA (also trading as TOYOTA MOTOR CORPORATION), JP
13	R 6911	008300	CENTRUM	2018.12.08	Wyeth Holdings LLC, US
14	R 6912	008301	ЦЕНТРУМ	2018.12.08	Wyeth Holdings LLC, US
15	R 6913	008302	CENTRUM JUNIOR	2018.12.08	Wyeth Holdings LLC, US
16	R 6914	008303	ЦЕНТРУМ ДЖУНИОР	2018.12.08	Wyeth Holdings LLC, US
17	R 6915	008305	CENTRUM SILVER	2018.12.08	Wyeth Holdings LLC, US
18	R 6941	008346	INGEOCAD	2018.12.28	INGEOCAD, Institut de Geodezie, Prospecțiuni Tehnice și Cadastru, întreprindere de stat, MD
19	R 6972	008331	Marcă figurativă	2018.12.21	WYETH, corporație organizată și existentă conform legilor statului Delaware, US
20	R 6973	008332	Marcă figurativă	2018.12.21	Wyeth LLC, US
21	R 6974	008334	ADVIL	2018.12.25	Wyeth LLC, US
22	R 7061	008313	NOVASCOPE	2018.12.04	MIH INTELPROP HOLDINGS LIMITED, a Mauritian company, MU
23	R 7062	008314	Marcă figurativă	2018.12.04	MIH INTELPROP HOLDINGS LIMITED, a Mauritian company, MU
24	R 7063	008315	NOVASCOPE	2018.12.04	MIH INTELPROP HOLDINGS LIMITED, a Mauritian company, MU
25	R 7064	008316	NOVASCOPE	2018.12.04	MIH INTELPROP HOLDINGS LIMITED, a Mauritian company, MU
26	R 7065	008317	Marcă figurativă	2018.12.04	MIH INTELPROP HOLDINGS LIMITED, a Mauritian company, MU
27	R 7132	008312	ITN	2018.12.23	INTEXNAUCA S.A., MD
28	R 7359	008374	CARTOON NETWORK	2018.12.24	The Cartoon Network, Inc., US

1	2	3	4	5	6
29	R 7502	008320	RUSSKAYA СПИ ВОДКА РУССКАЯ RUSSIAN VODKA	2018.12.16	Spirits International B.V., LU
30	R 7678	008309	Marcă figurativă	2018.12.11	RENAISSANCE-PERFECT S.R.L., întreprindere cu capital străin, MD
31	R 7688	008293	DANA	2018.12.04	BABII Daniel, MD
32	R 8053	008288	DUPONT	2018.12.02	E.I. du Pont de Nemours and Company, US
33	R 8292	008347	NATUR FRUCT SUCURI MAI GUSTOS - MAI MULTE FRUCTE	2018.12.29	CRAM-MUNTEANU S.R.L., societate comercială, MD
34	18981	024626	INFINIT TV	2018.12.01	NOILE IDEI TELEVIZATE S.R.L., întreprindere mixtă, MD
35	18982	024627	nit	2018.12.01	NOILE IDEI TELEVIZATE S.R.L., întreprindere mixtă, MD
36	18983	024628	Nelea-tur	2018.12.02	NELEA-TUR S.R.L., MD
37	19003	024656	CT SIC	2018.12.01	Centrul Tehnic pentru Securitate Industrială și Certificare, întreprindere de stat, MD
38	19150	024673	CIGARTEX	2018.12.03	ȚIBULAC Corina, RO
39	19151	024674	FASHION SMOKE	2018.12.03	ȚIBULAC Corina, RO
40	19152	024698	grup UNIORA	2018.12.08	UNIORA GRUP S.R.L., societate comercială, MD
41	19153	024700	FLAMINGO	2018.12.09	D&B S.R.L., MD
42	19154	024715	GLADEI & PARTNERS Legal Advisors	2018.12.16	B.I.A. ROGER GLADEI, MD
43	19155	024721	TURIST	2018.12.15	7 ELEMENTS S.R.L., întreprindere cu capital străin, MD
44	19156	024728	Ampicilox Ампицилокс	2018.12.16	Metatron S.A., MD
45	19157	024733	STROMBAJECT AQUA	2018.12.18	Balkan Pharmaceuticals S.R.L., întreprindere cu capital străin, MD
46	19158	024734	AQUATEST	2018.12.18	Balkan Pharmaceuticals S.R.L., întreprindere cu capital străin, MD
47	19159	024735	SCIENTIFIC PRODUCTION UNION BENTEX ALL THE FABRICS FOR YOUR HOME	2018.12.18	BENDERSCAIA TECSTILINO- TCAȚCAIA FABRICA, societate pe acțiuni de tip închis, MD
48	19160	024736	NAUCINO- PROIZVODSTVENNOE OBIEDINENIE BENTEX VSE TCANI DOMA TVOEGO	2018.12.18	BENDERSCAIA TECSTILINO- TCAȚCAIA FABRICA, societate pe acțiuni de tip închis, MD
49	19161	024746	BUCHET DE LILIAȘ	2018.12.30	VIORICA-COSMETIC S.A., MD
50	19162	024747	BUCHET DE LĂCRĂMIOARA	2018.12.30	VIORICA-COSMETIC S.A., MD
51	19163	024748	BUCHET DE FLORI DE TEI	2018.12.30	VIORICA-COSMETIC S.A., MD
52	19164	024749	BUCHET DE LA- VANDA	2018.12.30	VIORICA-COSMETIC S.A., MD
53	19165	024750	BUCHET DE SALCÎM ALB	2018.12.30	VIORICA-COSMETIC S.A., MD
54	19166	024787	7 KM PIAȚA ANGRO	2018.12.25	PIAȚA IARMAROACELOR DE MĂRFURI S.R.L., MD
55	19167	024805	LOROBEN	2018.12.24	Ahmet Melih Şahin, TR
56	19168	024818	FIBERNET NETWORKING	2018.12.29	FIBERNET S.R.L., societate comercială, MD
57	19260	024758	ШАШЛЫКУЙТЕ С НАМИ	2018.12.18	VINARIA BOSTAVAN S.R.L., întreprindere mixtă, MD
58	19265	024705	Cardimac Кардимак	2018.12.10	Metatron S.A., MD
59	19266	024707	Venparin Венпарин	2018.12.10	Metatron S.A., MD
60	19267	024709	Teovent Теовент	2018.12.10	Metatron S.A., MD

1	2	3	4	5	6
61	19268	024714	K	2018.12.16	KOL' IS S.R.L., întreprindere mixtă, MD
62	19271	024766	RENKLY	2018.12.24	PALADI Oleg, MD
63	19279	024732	ESCULAP	2018.12.18	BALKAN PHARMACEUTICALS S.R.L., întreprindere cu capital străin, MD
64	19280	024792	L LAFARGE Dam viata materialelor	2018.12.23	LAFARGE, FR
65	19281	024726	WYSE	2018.12.12	Dell Inc., US
66	19294	024672	BLADERUNNER	2018.12.02	BPB United Kingdom Limited, GB
67	19311	024722	WINTERM	2018.12.11	Dell Inc., US
68	19312	024791	VIANCE	2018.12.23	Dell Inc., US
69	19315	024678	Лакто-G Lacto-G	2018.12.04	GMP LTD, GE
70	19316	024679	АЗИМАК AZIMAK	2018.12.04	GMP LTD, GE
71	19317	024680	ХОНДРО-Ritz CHONDRO-Ritz	2018.12.04	GMP LTD, GE
72	19318	024681	СИНТЕ SINTE	2018.12.04	GMP LTD, GE
73	19319	024682	ТРИМЕКОР MR TRIMECOR MR	2018.12.04	GMP LTD, GE
74	19320	024683	ЗО-20 ZO-20	2018.12.04	GMP LTD, GE
75	19321	024684	СТАЗЕКС STAZEX	2018.12.04	GMP LTD, GE
76	19322	024687	ПЕО PEO	2018.12.04	GMP LTD, GE
77	19323	024688	МИКОФЛЮ MICOFLU	2018.12.04	GMP LTD, GE
78	19324	024689	Вено-Ritz Veno-Ritz	2018.12.04	GMP LTD, GE
79	19325	024690	ТАЙКОЛД TAICOLD	2018.12.04	GMP LTD, GE
80	19326	024691	СУАРОН SUARON	2018.12.04	GMP LTD, GE
81	19327	024692	СЕДАРЕКС SEDAREX	2018.12.04	GMP LTD, GE
82	19328	024693	ГЛЮКОТОН MR GLUCOTON MR	2018.12.04	GMP LTD, GE
83	19339	024723	E_TERRAIN	2018.12.15	JAGUAR LAND ROVER LIMITED, GB
84	19340	024727	Marcă tridimensională	2018.12.15	CHATEAU VARTELY S.R.L., întreprindere mixtă, MD
85	19342	024817	FORD CARGO	2018.12.26	FORD MOTOR COMPANY, US
86	19358	024662	ГИДРОВИТ	2018.12.01	STADA Arzneimittel AG, DE
87	19359	024663	HYDROVIT	2018.12.01	STADA Arzneimittel AG, DE
88	19360	024664	ПРОКТОЗАН	2018.12.01	STADA Arzneimittel AG, DE
89	19370	024760	ВЕСЕЛЫЙ ПАПА	2018.12.18	PIC Samuil, MD
90	19371	024776	AQUABASE	2018.12.19	PPG Industries Ohio, Inc., a corporation formed under the laws and regulations of the State of Delaware, US
91	19372	024778	ENVIROBASE	2018.12.19	PPG Industries Ohio, Inc., a corporation formed under the laws and regulations of the State of Delaware, US
92	19373	024725	MILLER MIDNIGHT	2018.12.12	Coors Brewing Company, US
93	19400	024767	АКАТ	2018.12.24	PALADI Oleg, MD
94	19409	024702	MyO <sub>2</sub>	2018.12.09	BIO COUNTRY S.R.L., societate comercială, MD
95	19425	024773	LAZURA	2018.12.19	SUPRATEN S.A., MD
96	19426	024823	UNO	2018.12.30	VOX-DESIGN S.R.L., MD
97	19433	024668	CALISTA	2018.12.02	MERAJI Nicolai, MD
98	19434	024670	VILLA VERDE	2018.12.02	MERAJI Nicolai, MD
99	19435	024827	Centrul de instruire VEHICUL	2018.12.30	VEHICUL, centru de instruire a conducătorilor auto, MD
100	19437	024754	SPICUȘOR	2018.12.24	IVARO S.R.L., MD
101	19438	024808	AQUATORIA	2018.12.25	TRIFANIUC Angelica, MD
102	19440	024814	DINTAG	2018.12.25	Dintag Corporation Oy, FI

1	2	3	4	5	6
103	19449	024712	ПРИРОДА	2018.12.08	"SUZIR'EA" TOVARISTVO Z OBMEJENIUI VIDPROVIDALINISTIU NAUKOVO-VIROBNICE PIDPRIAMSTVO, UA
104	19458	024763	mannikin	2018.12.19	MANECHIN S.R.L., MD
105	19467	024793	HALBĂ MARE	2018.12.23	Baltika Breweries, RU
106	19469	024815	SHARP	2018.12.25	SHARP KABUSHIKI KAISHA also trading as SHARP CORPORATION, JP
107	19470	024828	Greenfield TROPICAL	2018.12.29	Company "ORIMI TRADE" LLC, RU
108	19482	024774	BOBOTIC	2018.12.19	Swiss Pharma International AG, CH
109	19490	024775	IBUFEN	2018.12.19	Swiss Pharma International AG, CH
110	19505	024785	MIRELE ȘI MI-REASA	2018.12.23	VIZIR Carolina, MD
111	19506	024786	MIREASA	2018.12.23	ARHIMEDIA S.R.L., societate comercială, MD
112	19513	024784	IODIKA	2018.12.29	GUȚU Serghei, MD
113	19526	024826	LA CARUL CU BERE	2018.12.29	GUȚU Serghei, MD
114	19533	024677	ЧЕРНЫЙ ПРИНЦ	2018.12.04	PIC Samuil, MD
115	19536	024724	ЛИЧНОСТЬ СТРАНЫ	2018.12.12	EVSTRATIEV Serghei, MD
116	19537	024816	CRICOVA PRIMEUR	2018.12.26	CRICOVA S.A., combinat de vinuri, MD
117	19578	024788	Славутич	2018.12.23	Publicine acționerne tovarîstvo "KARLSBERG UCRAINA", UA
118	19587	024762	laborator medical eurolab	2018.12.24	EUROLAB S.R.L., MD
119	19609	024694	44 Jazz Cafe	2018.12.05	CEBOTARESCU Maia, MD
120	19621	024665	PROCTOSAN	2018.12.01	STADA Arzneimittel AG, DE
121	19634	024801	ЖЕЛАНЖЕ	2018.12.24	DOTCHIRNE PIDPRIEMSTVO "KONDITERSKA KORPORATZIA "ROSHEN", UA
122	19635	024825	DOI PAȘI	2018.12.29	COJOCARU Ruslan, MD
123	19663	024779	REVO ENERGY	2018.12.19	New Products Limited Liability Company, UA
124	19664	024803	aab arutin art bureau	2018.12.24	ARUTIN Evghenii, MD
125	19812	024800	Baby NATURALS	2018.12.24	SODIC SA (Societe anonyme), CH
126	19829	024789	Marcă tridimensională	2018.12.23	Publicine acționerne tovarîstvo "KARLSBERG UCRAINA", UA
127	19905	024675	SONNENKRAFT	2018.12.04	GP BATERIA S.R.L., societate comercială, MD
128	19992	024720	IDEAL	2018.12.11	Molinos Rio De La Plata S.A., AR
129	19994	024669	PRESIDENT	2018.12.02	ALMANI LUX S.R.L., MD
130	20073	024759	TWIXELS	2018.12.18	MARS, INCORPORATED, US
131	20105	024719	SEASONS brasserie	2018.12.17	BORA Sinan, MD
132	20165	024772	Safir	2018.12.19	SUPRATEN S.A., MD
133	20223	024716	CARTIER	2018.12.16	EDITURA CARTIER S.R.L., MD
134	20297	024777	DOW AGROSCIENCES	2018.12.19	The Dow Chemical Company, US
135	20304	024661	filatura ungheni	2018.12.05	FILATURA-UNGHENI S.R.L., societate comercială, MD
136	20308	024751	Libelle Interiors	2018.12.31	SUNSET S.R.L., MD
137	20346	024671	NOI	2018.12.02	MERAJI Nicolai, MD
138	20493	024780	King's Bridge	2018.12.19	new products limited liability company, ua
139	20571	024696	IDEAL	2018.12.05	Oleina S.A., CH
140	21143	024802	GRAND TOFFY	2018.12.24	DOTCHIRNE PIDPRIEMSTVO "KONDITERSKA KORPORATZIA "ROSHEN", UA
141	21316	024804	MASTER OK	2018.12.24	RULTEHCOM S.R.L., MD
142	22081	024676	GP	2018.12.04	Gold Peak Industries (Holdings) Limited, HK
143	23421	024638	INDIGO	2018.12.02	GENERAȚIA INDIGO S.R.L., MD

## FC4L Lista desenelor și modelelor industriale respinse

Se publică următoarele date: numărul curent, numărul de depozit, data de depozit, numărul de desene și modele industriale (numărul desenului și modelului industrial), data adoptării hotărârii de respingere, numărul BOPI în care a fost publicată cererea

Nr. crt.	(21) Nr. de depozit	(22) Data de depozit	(20)  (nr. desenului și modelului industrial)	Data adoptării hotărârii de respingere	(43) Nr. BOPI
1	f 2017 0028	2017.06.14	1 (23)	2018.06.27	10/2017
2	f 2017 0033	2017.06.21	1 (2)	2018.06.08	9/2017

## MK4L Lista certificatelor de înregistrare a desenelor și modelelor industriale al căror termen de valabilitate a expirat (inclusiv termenul de grație) conform art. 14 din Legea nr. 161/2007

Se publică următoarele date: numărul curent, titularul, codul țării conform normei ST.3 OMPI, numărul certificatului, numărul de depozit, data de depozit, data expirării termenului de valabilitate

Nr. crt.	(73) Titular, cod ST.3 OMPI	(11) Nr. certificatului	(21) Nr. de depozit	(22) Data de depo- zit	(18) Data expirării termenului de valabilitate
1	SC SENSIBLU S.R.L., RO Str. Ciobanului nr. 133, Mogoșoaia, jud. Ilfov, România	1087	f 2007 0075	2007.12. 10	2017.12.10
2	MARBET SPOLKA Z O.O., PL Ul. Chocholowska 28, 43-346 Bielsko-Biala, Polonia	1092	f 2007 0077	2007.12. 14	2017.12.14
3	MARBET SPOLKA Z O.O., PL Ul. Chocholowska 28, 43-346 Bielsko-Biala, Polonia	1093	f 2007 0078	2007.12. 14	2017.12.14
4	MARBET SPOLKA Z O.O., PL Ul. Chocholowska 28, 43-346 Bielsko-Biala, Polonia	1094	f 2007 0084	2007.12. 19	2017.12.19
5	VISMOS S.A., COMBINAT DE VINURI SPUMANTE ȘI DE MARCĂ, ÎNTREPRINDERE MIXTĂ, MD Str. Uzinelor nr. 5, MD-2023, Chișinău, Republica Moldova	1133	f 2007 0087	2007.12. 28	2017.12.28
6	CURBET Ludmila, MD Str. C. Negruzzi nr. 9, MD-6814, Danceni, Ialoveni, Republica Moldova	1464	f 2012 0111	2012.12. 04	2017.12.04
7	NEAGU Cezara, MD Str. Nicolae Milescu Spătarul nr. 23, ap. 58, MD-2075, Chișinău, Republica Moldova	1476	f 2012 0115	2012.12. 13	2017.12.13
8	ROGOB S.R.L., FIRMĂ DE PRODUCȚIE ȘI CO- MERT, MD Str. Alexandru Ioan Cuza nr.13, MD-2089, Ciorescu, Chișinău, Republica Moldova	1547	f 2012 0116	2012.12. 17	2017.12.17
9	EURO-ALCO S.R.L., ÎNTREPRINDERE MIXTĂ, MD Str. Bucuriei nr. 20, MD-2004, Chișinău, Republica Moldova	513	f 2003 0004	2002.12. 31	2017.12.31
10	ZOLOTOI AIST S.R.L. ÎNTREPRINDERE CU CAPI- TAL STRĂIN, FABRICĂ DE VINURI ȘI CONIACURI, MD Str. Iurie Gagarin nr. 34, MD-7422, Tvardița, Taraclia, Republica Moldova	517	f 2003 0009	2002.12. 31	2017.12.31

## Lista eratelor

Se publică următoarele date: numărul curent, obiectul de proprietate industrială, numărul depozitului, numărul titlului de protecție, numărul BOPI, datele inițiale care au fost publicate, datele rectificate

Nr. crt.	OPI	Nr. depozit	Nr. titlului de protecție	Nr. BOPI	Date inițiale	Date rectificate
1	Brevet de invenție	a 2016 0011	4572	6/2018	(57) с когтями (5)	(57) с зубцами (5)
2	Marcă	028327	22754	4/2011 7/2012 12/2014	730) 47th PARALLEL S.A., întreprindere mixtă moldo-irlandeză, MD	730) 47th PARALLEL S.A., întreprindere mixtă, MD

# VII



## **Comisia de Contestații a AGEPI / Appeals Board of AGEPI**

**Î**n prezenta Secțiune se publică informații privind rezultatele examinării contestațiilor depuse la Comisia de Contestații a AGEPI.



**T**his Section publishes information on the results of examination of appeals lodged with the Appeals Board of AGEPI.



## Lista contestațiilor examinate la Comisia de Contestații în luna aprilie 2018, în privința cărora procedura a fost finalizată

Se publică următoarele date: numărul curent, denumirea OPI, numărul și data depozitului, numărul titlului de protecție, solicitantul sau titularul, contestatarul, data depunerii și obiectul contestației, data pronunțării hotărârii, rezultatul examinării contestației



Nr. crt.	Denumirea OPI  Nr. și data depozitului/ Nr. titlului de protecție  Solicitant / Titular	Contestatar	Data depunerii și obiectul contestației	Data examinării contestației	Rezultatul examinării contestației
1	2	3	4	5	6
1	<p>Marcă națională</p>  <p>039849 2016.12.06</p> <p>BUCURIA S.A., MD</p>	Joint-Stock Company "Krasnyj Ocyabr", RU	2018.02.19 Împotriva înregistrării mărcii	2018.06.11	<p><b>1. Se respinge</b> revendicarea contestatarului.</p> <p><b>2. Se menține în vigoare</b> Decizia Direcției mărci și design industrial din 2017.12.22.</p> <p><b>3. Se transmite</b> dosarul în Direcția mărci și design industrial pentru continuarea procedurilor.</p>
2	<p>Marcă națională</p>  <p>039530 2016.09.27</p> <p>TOPALO Arcadie, MD</p>	TOPALO Arcadie, MD	2018.03.19 Împotriva Deciziei de respingere totală a cererii de înregistrare a mărcii	2018.06.11	<p><b>1. Se acceptă parțial</b> revendicarea contestatarului.</p> <p><b>2. Se abrogă</b> Decizia Direcției mărci și design industrial din 2017.12.28 și <b>se acceptă</b> înregistrarea mărcii solicitate pentru totalitatea serviciilor revendicate în cerere din clasa 44 cu excepția "serviciilor medicale". Dreptul exclusiv nu se va extinde asupra elementului verbal "a".</p> <p><b>3. Se transmite</b> dosarul în Direcția mărci și design industrial pentru continuarea procedurilor.</p>
3	<p>Marcă națională</p> <p><b>CITRUS</b></p> <p>038034 2015.12.10</p> <p>COJOCARU Andrian, MD</p>	OOO "ZT-INVEST", UA	2017.11.08 Împotriva înregistrării mărcii	2018.06.11	<p><b>1. Se respinge</b> revendicarea contestatarului OOO "ZT-INVEST", UA.</p> <p><b>2. Se abrogă</b> Decizia Direcției mărci și design industrial din 2017.10.23 și <b>se acceptă</b> înregistrarea mărcii solicitate pentru totalitatea produselor și serviciilor revendicate în cerere din clasele 09, 35, 37, 38, 41.</p> <p><b>3. Se transmite</b> dosarul în Direcția mărci și design industrial pentru continuarea procedurilor.</p>
4	<p>Marcă națională</p> <p><b>CITRUS</b></p> <p>038034 2015.12.10</p> <p>COJOCARU Andrian, MD</p>	COJOCARU Andrian, MD	2017.12.20 Împotriva Deciziei de respingere parțială a cererii de înregistrare a mărcii	2018.06.11	<p><b>1. Se acceptă</b> revendicarea contestatarului COJOCARU Andrian, MD.</p> <p><b>2. Se abrogă</b> Decizia Direcției mărci și design industrial din 2017.10.23 și <b>se acceptă</b> înregistrarea mărcii solicitate pentru totalitatea produselor și serviciilor revendicate în cerere din clasele 09, 35, 37, 38, 41.</p> <p><b>3. Se transmite</b> dosarul în Direcția mărci și design industrial pentru continuarea procedurilor.</p>



1	2	3	4	5	6
5	Marcă națională <b>АРМЕЙСКІЕ</b> 039006 2016.06.08 INTER-TABAC S.R.L., societate comercială, MD	IMPERIAL UNIT S.R.L., MD	2017.06.19 Împotriva înregistrării mărcii	2018.06.11	<b>1. Se respinge</b> revendicarea contestatarului. <b>2. Se menține în vigoare</b> Decizia Direcției mărci și design industrial din 2017.05.31. <b>3. Se transmite</b> dosarul în Direcția mărci și design industrial pentru continuarea procedurilor.
6	Marcă națională  <b>ДОБРОФЛОТ</b> 040325 2017.03.14 VIOCRIS-IMPEX S.R.L., societate comercială, MD	"YUZHMORE YBFLOT" JOINT- STOCK COMPANY, RU	2018.02.08 Împotriva înregistrării mărcii	2018.06.11	<b>1. Se respinge</b> revendicarea contestatarului. <b>2. Se menține în vigoare</b> Decizia Direcției mărci și design industrial din 2017.12.15. <b>3. Se transmite</b> dosarul în Direcția mărci și design industrial pentru continuarea procedurilor.
7	Marcă națională  039984 2017.01.13 EURO-ALCO S.R.L., întreprindere mixtă, MD	EURO-ALCO S.R.L., întreprindere mixtă, MD	2018.02.22 Împotriva Deciziei de respingere totală a cererii de înregistrare a mărcii	2018.06.11	<b>1. Se respinge</b> revendicarea contestatarului. <b>2. Se menține în vigoare</b> Decizia Direcției mărci și design industrial din 2018.02.16. <b>3. Se transmite</b> dosarul în arhivă.
8	Marcă internațională <b>ZEPSYRE</b> IR 1327725 2016.10.21 PHARMA MAR, S.A., ES	PHARMA MAR, S.A., ES	2018.04.12 Împotriva Deciziei de respingere totală a cererii de înregistrare a mărcii	2018.06.11	<b>1. Se acceptă</b> revendicarea contestatarului. <b>2. Se abrogă</b> Decizia Direcției mărci și design industrial din 2018.02.09 și <b>se acceptă</b> protecția mărcii solicitate pentru totalitatea produselor revendicate în cerere din clasa 05. <b>3. Se transmite</b> dosarul în Direcția mărci și design industrial pentru continuarea procedurilor.
9	Marcă internațională <b>INTERCONNECT</b> IR 1317854 2016.04.28 Intercept Pharmaceuticals, Inc., US	Intercept Pharmaceutic als, Inc., US	2018.03.15 Împotriva Deciziei de respingere parțială a cererii de înregistrare a mărcii	2018.06.11	<b>1. Se acceptă</b> revendicarea contestatarului. <b>2. Se abrogă</b> Decizia Direcției mărci și design industrial din 2018.01.16 și <b>se acceptă</b> protecția mărcii solicitate pentru totalitatea serviciilor revendicate în cerere din clasele 35, 44. <b>3. Se transmite</b> dosarul în Direcția mărci și design industrial pentru continuarea procedurilor.
10	Marcă națională <b>INSTINCT</b> 040152 2017.02.13 AFFINITY PETCARE, S.A., ES	AFFINITY PETCARE, S.A., ES	2018.02.28 Împotriva Deciziei de respingere parțială a cererii de înregistrare a mărcii	2018.06.12	<b>1. Se acceptă</b> revendicarea contestatarului. <b>2. Se abrogă</b> Decizia Direcției mărci și design industrial din 2017.12.28 și <b>se acceptă</b> înregistrarea mărcii solicitate pentru totalitatea produselor revendicate în cerere din clasa 31. <b>3. În termen de până la o lună</b> din data expedierii prezentei hotărâri, solicitantul va achita taxa pentru înregistrarea și eliberarea certificatului de înregistrare a mărcii în cuantum de 250 euro (p. 35(a) din Nomenclatorul serviciilor cu semnificație juridică în domeniul protecției obiectelor proprietății intelectuale, aprobat prin Hotărârea Guvernului nr. 774 din 1997.08.13). <b>4. Se transmite</b> dosarul în Direcția mărci și design industrial pentru continuarea procedurilor.

1	2	3	4	5	6
11	Marcă națională <b>THE RAW BRAND</b>  040156 2017.02.13  AFFINITY PETCARE, S.A., ES	AFFINITY PETCARE, S.A., ES	2018.04.10 Împotriva Deciziei de respingere totală a cererii de înregistrare a mărcii	2018.06.12	<b>1. Se acceptă</b> revendicarea contestatarului. <b>2. Se abrogă</b> Decizia Direcției mărci și design industrial din 2018.02.16 și <b>se acceptă</b> înregistrarea mărcii solicitate pentru totalitatea produselor revendicate în cerere din clasa 31. Dreptul exclusiv nu se va extinde asupra elementului verbal "BRAND". <b>3. Se transmite</b> dosarul în Direcția mărci și design industrial pentru continuarea procedurilor.
12	Marcă națională <b>FRESCO</b>  039089 2016.06.30  STEȚCO Alexandru, MD	STEȚCO Alexandru, MD	2017.12.20 Împotriva Deciziei de respingere totală a cererii de înregistrare a mărcii	2018.06.12	<b>1. Se acceptă</b> revendicarea contestatarului. <b>2. Se abrogă</b> Decizia Direcției mărci și design industrial din 2017.10.23 și <b>se acceptă</b> înregistrarea mărcii solicitate pentru totalitatea produselor revendicate în cerere din clasa 33. <b>3. Se transmite</b> dosarul în Direcția mărci și design industrial pentru continuarea procedurilor.
13	Marcă națională <b>ОПТИК</b>  038970 2016.05.31  PUBLIC JOINT STOCK COMPANY "KYIV VITAMIN PLANT", UA	PUBLIC JOINT STOCK COMPANY "KYIV VITAMIN PLANT", UA	2018.04.02 Împotriva Deciziei de respingere totală a cererii de înregistrare a mărcii	2018.06.12	<b>1. Se acceptă</b> revendicarea contestatarului, în temeiul scrisorii de acord prezentate. <b>2. Se abrogă</b> Decizia Direcției mărci și design industrial din 2018.02.16 și <b>se acceptă</b> înregistrarea mărcii solicitate pentru totalitatea produselor revendicate în cerere din clasa 05. <b>3. Se transmite</b> dosarul în Direcția mărci și design industrial pentru continuarea procedurilor.
14	Marcă internațională   IR 1320647 2016.07.12  Limited Liability Company "Association "Soyuzpichshep om", RU	Limited Liability Company "Association "Soyuzpichsh eprom", RU	2018.02.26 Împotriva Deciziei de respingere totală a cererii de înregistrare a mărcii	2018.06.12	<b>1. Se acceptă</b> revendicarea contestatarului. <b>2. Se abrogă</b> Decizia Direcției mărci și design industrial din 2017.12.26 și <b>se acceptă</b> protecția mărcii solicitate pentru totalitatea produselor revendicate în cerere din clasele 29, 30. <b>3. Se transmite</b> dosarul în Direcția mărci și design industrial pentru continuarea procedurilor.
15	Marcă internațională   IR 1329691 2016.08.10  Philip Morris Products S.A., CH	Philip Morris Products S.A., CH	2018.04.12 Împotriva Deciziei de respingere parțială a cererii de înregistrare a mărcii	2018.06.12	<b>1. Se acceptă</b> revendicarea contestatarului. <b>2. Se abrogă</b> Decizia Direcției mărci și design industrial din 2018.01.26 și <b>se acceptă</b> protecția mărcii solicitate pentru totalitatea produselor revendicate în cerere din clasele 09, 11, 34. <b>3. Se transmite</b> dosarul în Direcția mărci și design industrial pentru continuarea procedurilor.
16	Marcă internațională <b>SANTONIKA</b>  IR 1296422 2015.08.28  Mapix S.a.r.l, LU	Mapix S.a.r.l, LU	2018.03.16 Împotriva Deciziei de respingere parțială a cererii de înregistrare a mărcii	2018.06.12	<b>1. Se acceptă</b> revendicarea contestatarului, în temeiul scrisorii de acord prezentate. <b>2. Se abrogă</b> Decizia Direcției mărci și design industrial din 2018.01.31 și <b>se acceptă</b> protecția mărcii solicitate pentru totalitatea produselor și serviciilor revendicate în cerere din clasele 05, 42, 44 și pentru următoarele servicii din clasa 35: "servicii de vânzare cu amănuntul sau en-gros pentru preparate farmaceutice, veterinare și sanitare și produse medicale". <b>3. Se transmite</b> dosarul în Direcția mărci și design industrial pentru continuarea procedurilor.

1	2	3	4	5	6
17	<p>Marcă internațională <b>Tick different</b></p> <p>IR 1280843 2015.11.02</p> <p>SWATCH AG (SWATCH SA) (SWATCH LTD.), CH</p>	<p>SWATCH AG (SWATCH SA) (SWATCH LTD.), CH</p>	<p>2017.10.16 Împotriva Deciziei de respingere totală a cererii de înregistrare a mărcii</p>	2018.06.12	<p><b>1. Se respinge</b> revendicarea contestatarului. <b>2. Se menține</b> în vigoare Decizia Direcției mărci și design industrial din 2017.08.11. <b>3. Se transmite</b> dosarul în Direcția mărci și design industrial pentru continuarea procedurilor.</p>
18	<p>Marcă internațională <b>Tick different</b></p> <p>IR 1279757 2015.11.02</p> <p>SWATCH AG (SWATCH SA) (SWATCH LTD.), CH</p>	<p>SWATCH AG (SWATCH SA) (SWATCH LTD.), CH</p>	<p>2017.10.16 Împotriva Deciziei de respingere totală a cererii de înregistrare a mărcii</p>	2018.06.12	<p><b>1. Se acceptă</b> revendicarea contestatarului. <b>2. Se abrogă</b> Decizia Direcției mărci și design industrial din 2017.08.11 și <b>se acceptă</b> protecția mărcii solicitate pentru totalitatea produselor revendicate în cerere din clasa 14. <b>3. Se transmite</b> dosarul în Direcția mărci și design industrial pentru continuarea procedurilor.</p>
19	<p>Marcă națională</p>  <p>039036 2016.06.15</p> <p>CODRU S.R.L., firmă de textile și marochinărie, MD</p>	<p>CODRU S.R.L., firmă de textile și marochinărie, MD</p>	<p>2018.03.21 Împotriva Deciziei prin care s-a considerat retrasă cererea de înregistrare a mărcii</p>	2018.06.13	<p><b>1. Se acceptă</b> revendicarea contestatarului. <b>2. Se abrogă</b> Decizia Direcției mărci și design industrial din 2018.01.24. <b>3. În termen de până la o lună</b> din data expedierii prezentei hotărâri, solicitantul urmează să achite taxa pentru înregistrarea și eliberarea certificatului de înregistrare a mărcii în cuantum de 250 euro (p. 35(a) din Nomenclatorul serviciilor cu semnificație juridică în domeniul protecției obiectelor proprietății intelectuale, aprobat prin Hotărârea Guvernului nr. 774 din 1997.08.13) și taxa neplătită în termenul prevăzut - 125 euro (art. 84 al Legii nr. 38/2008 privind protecția mărcilor), în total - 375 euro. <b>4. Se transmite</b> dosarul în Direcția mărci și design industrial pentru continuarea procedurilor. <i>Notă:</i> Pentru taxele menționate pot fi aplicate scutiri (50%), dacă solicitantul este persoană fizică sau dacă este o întreprindere care întrunește criteriile legale stabilite întreprinderilor mici și mijlocii.</p>
20	<p>Marcă națională <b>URBAN</b></p> <p>039853 2016.12.08</p> <p>AGROSTANDARD S.R.L., MD</p>	<p>AGROSTAND ARD S.R.L., MD</p>	<p>2018.04.17 Împotriva Deciziei prin care s-a considerat retrasă cererea de înregistrare a mărcii</p>	2018.06.13	<p><b>1. Se acceptă</b> revendicarea contestatarului. <b>2. Se abrogă</b> Decizia Direcției mărci și design industrial din 2018.04.06. <b>3. În termen de până la o lună</b> din data expedierii prezentei hotărâri, solicitantul urmează să achite taxa pentru înregistrarea și eliberarea certificatului de înregistrare a mărcii în cuantum de 250 euro (p. 35(a) din Nomenclatorul serviciilor cu semnificație juridică în domeniul protecției obiectelor proprietății intelectuale, aprobat prin Hotărârea Guvernului nr. 774 din 1997.08.13) și taxa neplătită în termenul prevăzut - 125 euro (art. 84 al Legii nr. 38/2008 privind protecția mărcilor), în total - 375 euro. <b>4. Se transmite</b> dosarul în Direcția mărci și design industrial pentru continuarea procedurilor. <i>Notă:</i> Pentru taxele menționate pot fi aplicate scutiri (50%), dacă solicitantul este persoană fizică sau dacă este o întreprindere care întrunește criteriile legale stabilite întreprinderilor mici și mijlocii.</p>

1	2	3	4	5	6
21	<p>Marcă națională</p>  <p>ESTD 2007 <b>ALEXA</b> TOUR TRAVEL AGENCY</p> <p>038385 2016.02.18</p> <p>DINAS ALEXA S.R.L., societate comercială, MD</p>	DINAS ALEXA S.R.L., societate comercială, MD	2017.02.24 Împotriva Deciziei de respingere totală a cererii de înregistrare a mărcii	2018.06.13	<p><b>1. Se acceptă</b> revendicarea contestatarului.</p> <p><b>2. Se abrogă</b> Decizia Direcției mărci și design industrial din 2016.12.30 și <b>se acceptă</b> înregistrarea mărcii solicitate pentru totalitatea serviciilor revendicate în cerere din clasele 39, 43. Dreptul exclusiv nu se va extinde asupra tuturor elementelor verbale și cifrelor, cu excepția cuvântului "ALEXA".</p> <p><b>3. Se transmite</b> dosarul în Direcția mărci și design industrial pentru continuarea procedurilor.</p>
22	<p>Marcă națională</p>  <p>038986 2016.06.02</p> <p>BÎRCĂ Vitalie, MD</p>	BÎRCĂ Vitalie, MD	2018.04.13 Împotriva Deciziei de respingere parțială a cererii de înregistrare a mărcii	2018.06.13	<p><b>1. Se respinge</b> revendicarea contestatarului.</p> <p><b>2. Se menține</b> în vigoare Decizia Direcției mărci și design industrial din 2018.02.01.</p> <p><b>3. În termen de până la o lună</b> din data expedierii prezentei hotărâri, solicitantul va achita taxa pentru înregistrarea și eliberarea certificatului de înregistrare a mărcii în cuantum de 250 euro (p. 35(a) din Nomenclatorul serviciilor cu semnificație juridică în domeniul protecției obiectelor proprietății intelectuale, aprobat prin Hotărârea Guvernului nr. 774 din 1997.08.13).</p> <p><b>4. Se transmite</b> dosarul în Direcția mărci și design industrial pentru continuarea procedurilor.</p> <p><i>Notă:</i> Pentru taxele menționate pot fi aplicate scutiri (50%), dacă solicitantul este persoană fizică sau dacă este o întreprindere care întrunește criteriile legale stabilite întreprinderilor mici și mijlocii.</p>
23	<p>Marcă națională</p>  <p>017597 2005.08.11</p> <p>Nr. certificat 14436</p> <p>CABIGRUP S.R.L., MD</p>	CABIGRUP S.R.L., MD	2016.04.29 Privind repunerea în dreptul de a reînnoi marca	2018.06.13	<p><b>1. Se repune în drepturi</b> titularul mărcii nr. 14436 și se reia procedura de reînnoire.</p> <p><b>2. În termen de până la o lună</b> din data expedierii prezentei hotărâri, titularul va achita taxa de 50 % din cuantumul taxei pentru reînnoire - 175 euro pentru acordarea unei perioade de grație de 6 luni pentru reînnoirea valabilității certificatului de înregistrare a unei mărci individuale (p. 6 din Note ale Nomenclatorului serviciilor cu semnificație juridică în domeniul protecției obiectelor proprietății intelectuale, aprobat prin Hotărârea Guvernului nr. 774 din 1997.08.13).</p> <p><b>3. Se transmite</b> dosarul în Direcția mărci și design industrial pentru continuarea procedurilor.</p> <p><i>Notă:</i> Pentru taxele menționate pot fi aplicate scutiri (50%), dacă solicitantul este persoană fizică sau dacă este o întreprindere care întrunește criteriile legale stabilite întreprinderilor mici și mijlocii.</p>
24	<p>Marcă națională <b>Гуцупьские</b></p> <p>038423 2016.03.01</p> <p>MOREN GROUP S.A., LV</p>	MOREN GROUP S.A., LV	2017.09.04 Împotriva Deciziei de respingere totală a cererii de înregistrare a mărcii	2018.06.13	<p><b>1. Se acceptă</b> revendicarea contestatarului.</p> <p><b>2. Se abrogă</b> Decizia Direcției mărci și design industrial din 2017.08.21 și <b>se acceptă</b> înregistrarea mărcii solicitate pentru totalitatea produselor revendicate în cerere din clasa 34.</p> <p><b>3. Se transmite</b> dosarul în Direcția mărci și design industrial pentru continuarea procedurilor.</p>

**Erată**  
**În Lista contestațiilor examinate la Comisia de contestații**  
**în luna aprilie 2018 în privința cărora procedura a fost finalizată,**  
 publicată în BOPI nr. 5/2018, la pag. 209 în loc de:

16	<p>Marcă internațională</p>  <p>KazMunayGas International</p> <p>IR 1248652 2015.01.26</p> <p>KMG International N.V., NL</p>	KMG International N.V., NL	2017.05.19 Împotriva Deciziei de respingere parțială a cererii de înregistrare a mărcii	2018.04.19	<p><b>1. Se acceptă</b> revendicarea contestatarului, în temeiul scrisorii de acord prezentate.</p> <p><b>2. Se abrogă</b> Decizia Direcției mărci și design industrial din 2017.02.28 și <b>se acceptă</b> protecția mărcii solicitate pentru totalitatea produselor și serviciilor revendicate în cerere din clasele 01, 02, 04, 06, 35, 37, 39, 42.</p> <p><b>3. Se transmite</b> dosarul în Direcția mărci și design industrial pentru continuarea procedurilor.</p>
----	---	----------------------------	--	------------	--

se va citi:

16	<p>Marcă internațională</p>  <p>KazMunayGas International</p> <p>IR 1248652 2015.01.26</p> <p>KMG International N.V., NL</p>	KMG International N.V., NL	2017.05.19 Împotriva Deciziei de respingere parțială a cererii de înregistrare a mărcii	2018.04.19	<p><b>1. Se acceptă</b> revendicarea contestatarului, în temeiul scrisorii de acord prezentate.</p> <p><b>2. Se abrogă</b> Decizia Direcției mărci și design industrial din 2017.02.28 și <b>se acceptă</b> protecția mărcii solicitate pentru totalitatea produselor și serviciilor revendicate în cerere din clasele 01, 02, 04, 06, 35, 37, 39, 42. Dreptul exclusiv nu se va extinde asupra elementului verbal „International”.</p> <p><b>3. Se transmite</b> dosarul în Direcția mărci și design industrial pentru continuarea procedurilor.</p>
----	---	----------------------------	--	------------	---



# IX

## **Decizii ale instanțelor judecătorești / Court decisions**

**Cu privire la ridicarea sechestrului  
asupra OPI, înregistrate pe numele titularului  
BULGARI WINERY S.R.L., întreprindere cu capital străin**

Întru executarea Încheierii executorului judecătoresc Șevcenco Oleg nr. 102-459/2018 din 15.06.2018 privind anularea măsurilor de asigurare aplicate față de bunurile debitorului ÎCS „Bulgari Winery” S.R.L., IDNO 1011611002717:

- se ridică sechestrul aplicat asupra cererilor de înregistrare a mărcilor nr. depozit 037775 din 23.10.2015, nr. depozit 038474 din 02.03.2016, nr. depozit 040927 din 19.07.2017, nr. depozit 041761 din 12.12.2017, nr. depozit 042093 din 09.03.2018, nr. depozit 042094 din 09.03.2018; mărcilor nr. 26375 din 07.04.2014, nr. 26737 din 18.07.2014, nr. 26772 din 18.07.2014, nr. 27279 din 07.04.2014, nr. 28310 din 28.09.2015, nr. 29390 din 25.11.2014, nr. 29463 din 21.10.2015, nr. 29576 din 09.03.2016, nr. 29932 din 08.11.2016; mărcii internaționale nr. IR 1301615 din 09.03.2016; desenului/modelului industrial conform certificatului de înregistrare nr. 1676 din 06.05.2015, înregistrate pe numele titularului BULGARI WINERY S.R.L., întreprindere cu capital străin, IDNO 1011611002717, prin ordinul Directorului General nr. 100 din 21.05.2018;

- se reiau procedurile legale privind statutul juridic al obiectelor sus-menționate, inclusiv transmiterea drepturilor asupra acestora.

**Cu privire la menținerea sechestrului  
asupra OPI, înregistrate pe numele  
titularului „FABSO” S.A.**

Întru executarea Încheierii Judecătorei Hîncești (sediul Central) din 12.06.2018 (dosarul nr. 2i-68/18) privind admiterea spre examinare a cererii introductive privind intentarea procesului de insolvență și aplicarea sechestrului asupra bunurilor debitorului S.A. „Fabso”, c/f 1002608000566:

- se menține sechestrul asupra mărcii nr. R 10781 din 11.04.2003 înregistrate pe numele titularului FABSO S.A., MD-3449, Sofia, Lăpușna, Republica Moldova, aplicat conform Ordinului Directorului General AGEPI nr. 43 din 09.03.2017, în temeiul Încheierii Curții de Apel Chișinău din 13.02.2017 (dosar nr. 2i-147/17).

**Cu privire la aplicarea sechestrului  
asupra OPI, înregistrate pe numele  
titularului UNICORN ESTATE S.R.L.**

Întru executarea Încheierii Judecătorei Strășeni din 15.06.2018 (nr. dosar 2i-55/18) privind admiterea spre examinare a cererii introductive privind intentarea procesului de insolvență și aplicarea sechestrului asupra bunurilor debitorului „UNICORN ESTATE” S.R.L., c/f 1014600025610:

- se aplică sechestrul asupra cererii de înregistrare a mărcii cu nr. depozit 042471 din 14.05.2018, solicitant UNICORN ESTATE S.R.L., c/f 1014600025610, MD-3739, Zubrești, Strășeni, Republica Moldova;

- pe perioada aplicării sechestrului, se sistează orice procedură legală ce ține de statutul juridic al cererii de înregistrare a mărcii sus-menționate, inclusiv transmiterea drepturilor asupra acesteia.



**Cu privire la ridicarea sechestrului  
aplicat asupra mărcii nr. 14501A din 26.09.2005,  
înregistrate pe numele titularului „ELIO DESIGN” S.R.L**

Întru executarea Deciziei Colegiului Civil al Curții de Apel Chișinău din 25.01.2018 prin care s-a dispus anularea măsurilor de asigurare și ridicarea sechestrului aplicat asupra mărcii 14501A, titular S.R.L. "Elio Design":

- se ridică sechestrul aplicat asupra mărcii nr. 14501A din 26.09.2005, înregistrate pe numele titularului „ELIO DESIGN” S.R.L., str. Bucuriei 1, MD-2004, Chișinău, Republica Moldova, în baza Încheierii Executorului judecătoresc Balan Cornelia nr. 075-649/2015 din 08.04.2015, prin ordinul Directorului General AGEPI nr. 71 din 15.04.2015;

- se reiau procedurile legale privind statutul juridic al mărcii sus-menționate, inclusiv transmiterea drepturilor asupra acesteia.

**Cu privire la aplicarea sechestrului  
asupra OPI, înregistrate pe numele  
titularului NEW NEXT S.R.L., întreprindere mixtă**

Întru executarea Încheierii executorului judecătoresc Șapa Ludmila nr. 085-1231/2018 din 14.06.2018, privind executarea documentului executoriu 2c-221/2018 din 14.06.2018, emis de Judecătoria mun. Chișinău, sediul Ciocana, prin care s-a dispus aplicarea sechestrului pe bunurile debitorului S.R.L. „New Next”, IDNO 1008600018743:

- se aplică sechestrul asupra mărcilor nr. 20515 din 12.11.2009, nr. 20655 din 24.11.2009; mărcii internaționale nr. IR 1153745 din 12.02.2013, înregistrate pe numele titularului NEW NEXT S.R.L., întreprindere mixtă, IDNO 1008600018743;

- pe perioada aplicării sechestrului, se sistează orice procedură legală ce ține de statutul juridic al OPI sus-menționate, inclusiv transmiterea drepturilor asupra acestora.



# X

## Monitor

În prezenta Secțiune se publică acte emise de Președintele, Parlamentul și Guvernul Republicii Moldova care reglementează protecția proprietății intelectuale în republică, ordine ale Directorului general al AGEPI, comunicate informative, comentarii și note explicative în baza acestora.

In this Section are published acts issued by the President, Parliament and Government of the Republic of Moldova governing the intellectual property protection in our republic, orders of the Director General of the AGEPI, informative communications, comments and other explanatory notes on base thereof.

## **Cu privire la modificarea componenței nominale a Observatorului respectării drepturilor de proprietate intelectuală**

În scopul actualizării componenței nominale a Observatorului respectării drepturilor de proprietate intelectuală, aprobate prin Ordinul Directorului General nr. 99 din 12.06.2013, cu modificările ulterioare, prin Ordinul Directorului General al AGEPI nr. 126 din 27 iunie 2018 Anexa nr. 2 la Ordinul nr. 99 din 12.06.2013 cu privire la aprobarea Regulamentului Observatorului respectării drepturilor de proprietate intelectuală (Punctului Informațional) cu modificările ulterioare, se modifică după cum urmează:

La punctul 1, poziția „Terentie Carp” se substituie cu poziția „Andrei Popa”.

---

## **Indicele Global al Inovației 2018: Republica Moldova a urcat 6 poziții în clasament**

Republica Moldova a urcat 6 poziții în Clasamentul Indicelui Global al Inovației pentru anul 2018 și ocupă locul 48 din 126 de state monitorizate.

Potrivit Clasamentului, Republica Moldova s-a clasat pe locul 17 la capitolul „servicii de export TIC”, a ocupat locul 22 la „servicii de import TIC”, iar la indicele „acces la infrastructura TIC” s-a poziționat pe locul 37.

Republica Moldova a ocupat locul 9, într-un top de 15 economii inovative, după numărul de aplicații mobile create într-o țară. Aplicațiile oferă o perspectivă asupra modului în care evoluează inovația, producția și comerțul cu produse și servicii digitalizate.

Republica Moldova s-a remarcat prin evoluții pozitive și la alți indicatori: inițierea unei afaceri (locul 20), cheltuieli pentru educație (locul 13), crearea de cunoștințe (locul 16).

Pe primele locuri în Clasamentul Indicelui Global al Inovației 2018 s-au situat: Elveția, Olanda, Suedia, Marea Britanie, Singapore, Statele Unite ale Americii, Finlanda, Danemarca, Germania și Irlanda.

Indicele Global al Inovației 2018 a studiat 126 de țări din întreaga lume, folosind 80 de indicatori, printre care: capitalul uman și de cercetare, infrastructura, creditele, investițiile, interconexiunile, inovarea, rezultatele activității creative etc.

Clasamentul Indicelui Global este publicat anual și este realizat de către Organizația Mondială a Proprietății Intelectuale, Universitatea americană Cornell și Institutul European de Administrare a Afacerilor (INSEAD).

Scopul acestui raport este de a familiariza publicul cu noutățile în materie de inovații și de a aborda domeniul dincolo de mecanismele tradiționale de inovare și de cheltuielile ce țin de cercetare și dezvoltare.

Mai multe detalii puteți afla la adresa: <http://www.globalinnovationindex.org/home>

Buletinul Oficial de Proprietate Intelectuală poate fi consultat gratuit la Agenția de Stat pentru Proprietatea Intelectuală a Republicii Moldova (AGEPI) – în sala de lectură a bibliotecii sau online pe adresa: <http://agepi.gov.md/ro/publication/48>

Buletinul Oficial de Proprietate Intelectuală poate fi procurat la AGEPI. Persoanele interesate pot comanda contra cost exemplare individuale pe hârtie sau pe CD-ROM.

Abonarea la Buletinul Oficial de Proprietate Intelectuală pe suport de hârtie și pe CD-ROM este nelimitată și poate fi efectuată direct la AGEPI (inclusiv prin fax, e-mail sau online).

**Prețurile de abonare:**

- BOPI pe suport de hârtie - 220 de lei pe 3 luni, 440 de lei pe 6 luni, 875 de lei pe un an;
- BOPI pe CD-ROM - 90 de lei pe 3 luni, 180 de lei pe 6 luni, 360 de lei pe un an.

**Adresa AGEPI:**

Str. Andrei Doga nr. 24, bloc 1,  
MD-2024, Chișinău, Republica Moldova  
tel.: (022) 40-05-01; (022) 40-06-07; (022) 40-06-08  
fax: (022) 44-01-19  
e-mail: [office@agepi.gov.md](mailto:office@agepi.gov.md)  
<http://agepi.gov.md/>

---

**Consiliul editorial:**

dr. Lilia Bolocan (președinte), Andrei Popa, dr. Svetlana Munteanu, dr. Viorel Iustin, dr. Simion Levițchi, Diana Stici, Liliana Vieru, Patricia Bondaresco, dr. Natalia Mogol, Ala Gușan

**Redactor:** Margareta Petrache

**Tehnoredactare computerizată:** Zinaida Șciptov

---

B O P I nr. 7/2018

Imprimat la AGEPI

ISSN 2345-1815

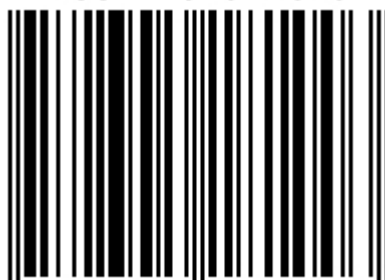

9 772345 181003 >