

**AGENȚIA DE STAT
PENTRU PROPRIETATEA INTELLECTUALĂ
CHIȘINĂU – REPUBLICA MOLDOVA**

**BULETIN OFICIAL
DE
PROPRIETATE INTELLECTUALĂ**

**The Official Bulletin
of Intellectual Property**

**6
2024**

Publicat la 30 iunie 2024

PUBLICAȚIILE AGEPI

Buletinul Oficial de Proprietate Intelectuală (BOPI):

- apare din anul 1993, având o periodicitate lunară;
- include informații privind cererile din domeniul proprietății intelectuale depuse la AGEPI, titlurile de protecție acordate și certificatele înregistrate, modificările în statutul juridic al obiectelor de proprietate industrială, hotărârile Comisiei de contestații, deciziile instanțelor judecătorești privind litigiile în domeniul proprietății intelectuale, acte normative naționale și tratate internaționale, comunicări și alte informații de ordin general ce vizează domeniul proprietății intelectuale.

Revista de proprietate intelectuală, știință și educație „Intellectus”:

- apare din anul 1995, având o periodicitate semestrială;
- este o publicație științifică, recenzată, cu acces deschis, acreditată, prin Decizia Consiliului de conducere al Agenției Naționale de Asigurare a Calității în Educație și Cercetare nr. 23 din 30 septembrie 2022 cu privire la evaluarea, clasificarea și monitorizarea revistelor științifice, în categoria de clasificare B la profilurile: Științe juridice; Științe economice; Științe inginerești și tehnologii;
- abordează multilateral diverse aspecte ale proprietății intelectuale, prevederile legislației naționale și internaționale în domeniu, publică studii semnate de cercetători și inventatori din diferite domenii ale științei, economiei, educației și tehnicii.

Abonarea la publicațiile AGEPI pe suport de hârtie este nelimitată și poate fi efectuată direct la AGEPI (inclusiv prin e-mail).

Pentru informații detaliate privind condițiile de abonare, accesați:

<http://agepi.gov.md/ro/services/biblioteca-pi>

Telefon de contact: (+373 22) 188-597

A p a r e
din octombrie 1993

Nr. 6

30 iunie 2024

**Agencia de Stat
pentru
Proprietatea Intelectuală**

Director general	(+37322) 400-508
Director general adjunct	(+37322) 188-600
Director general adjunct	(+37322) 188-502
Direcția brevete	(+37322) 188-646
Direcția mărci și design industrial	(+37322) 188-530
Direcția drept de autor	(+37322) 188-625
Direcția comunicare, relații internaționale și integrare europeană	(+37322) 188-589
Direcția juridică	(+37322) 188-560
Direcția management instituțional	(+37322) 188-688
Colegiul de redacție	(+37322) 188-587

<http://agepi.gov.md/>
e-mail: office@agepi.gov.md

© AGEPI
Str. Andrei Doga nr. 24, bloc 1,
MD-2024, Chișinău,
Republica Moldova

CUPRINS

Informație generală	5
I. Invenții	7
BB1A Cereri de brevet de invenție publicate	15
BB1Y Cereri de brevet de invenție de scurtă durată publicate	20
BB2A Cereri de brevet european pentru care s-a solicitat validarea în Republica Moldova publicate	22
FF4A Brevete de invenție acordate	53
FF9Y Brevete de invenție de scurtă durată acordate	55
FG9A Publicarea brevetelor europene validate în Republica Moldova	63
FG4A Lista brevetelor de invenție eliberate	70
FG9Y Lista brevetelor de invenție de scurtă durată eliberate	70
II. Soiuri de plante	71
BZ9E Cereri de brevet pentru soi de plantă publicate	73
FF9E Brevete pentru soi de plantă acordate	75
FG9E Brevete pentru soi de plantă eliberate	77
III. Mărci	79
Cereri de înregistrare	82
Mărci înregistrate în baza cererilor acceptate parțial	161
Lista certificatelor de înregistrare a mărcilor eliberate în mai 2024	178
Lista mărcilor reînnoite	182
IV. Indicații geografice, denumiri de origine, specialități tradiționale garantate	193
V. Design industrial (Desene și modele industriale)	193
BA1L Cereri de înregistrare	197
FF4L Lista desenelor și modelelor industriale înregistrate	218
FG4L Lista certificatelor de înregistrare a desenelor și modelelor industriale eliberate	218
ND4L Lista desenelor și modelelor industriale reînnoite	218
FG4L Lista desenelor și modelelor industriale înregistrate în Republica Moldova conform Aranjamentului de la Haga, aranjate în ordinea numerelor de înregistrare internațională	219
VI. Modificări intervenite în statutul juridic al cererilor și titlurilor de protecție	221
Lista modificărilor	222
Lista contractelor de cesiune	225
Lista contractelor de cesiune parțială	231
FC9A Lista cererilor de brevet de invenție respinse	231
MM4A Lista brevetelor de invenție a căror valabilitate a încetat înainte de termen prin neachitarea taxei (cu dreptul de restabilire)	231
FA9Y Lista cererilor de brevet de invenție de scurtă durată retrase	232
FC9Y Lista cererilor de brevet de invenție de scurtă durată respinse	232
MM9Y Lista brevetelor de invenție de scurtă durată a căror valabilitate a încetat înainte de termen prin neachitarea taxei (cu dreptul de restabilire)	232
ND4Y Lista brevetelor de invenție de scurtă durată al căror termen de valabilitate a fost prelungit	232
MM4E Lista brevetelor europene validate a căror valabilitate a încetat înainte de termen prin neachitarea taxei (cu dreptul de restabilire)	233
MM4E Lista brevetelor europene validate a căror valabilitate a încetat înainte de termen prin neachitarea taxei, pentru care termenul de restabilire a expirat	233
FA9E Cereri de brevet pentru soi de plantă retrase	233
MM9E Lista brevetelor pentru soi de plantă a căror valabilitate a încetat înainte de termen prin neachitarea taxei (cu dreptul de restabilire)	234
MM9E Lista brevetelor pentru soi de plantă a căror valabilitate a încetat înainte de termen prin neachitarea taxei, pentru care termenul de restabilire a expirat	234
Lista cererilor de înregistrare a mărcilor retrase	235
Renunțări la mărci	235
Lista cererilor de înregistrare a mărcilor respinse	235
Lista certificatelor de înregistrare a mărcilor al căror termen de valabilitate a expirat (inclusiv termenul de grație)	237
Lista mărcilor valabilitatea înregistrării cărora expiră în noiembrie 2024	244
FA9L Lista desenelor și modelelor industriale retrase	254
MK4L Lista certificatelor de înregistrare a desenelor și modelelor industriale al căror termen de valabilitate a expirat (inclusiv termenul de grație)	254
FC9L Lista desenelor și modelelor industriale respinse în Republica Moldova conform Aranjamentului de la Haga	255
VII. Comisia de contestații a AGEPI	256
VIII. Comisia de mediere	256
IX. Decizii ale instanțelor judecătorești	259
X. Monitor	261
XI. Materiale de informare din domeniul proprietății intelectuale	261

CONTENTS

General information	5
I. Inventions	7
BB1A Published patent applications	15
BB1Y Published short-term patent applications	20
BB2A Published European patent applications for which validation in the Republic of Moldova has been requested	22
FF4A Granted patents for invention	53
FF9Y Granted short-term patents for invention	55
FG9A Publication of European patents validated in the Republic of Moldova	63
FG4A List of issued patents for invention	70
FG9Y List of issued short-term patents for invention	70
II. Plant varieties	71
BZ9E Published plant variety patent applications	73
FF9E Granted plant variety patents	75
FG9E Issued plant variety patents	77
III. Trademarks	79
Applications for registration	82
Trademarks registered on the basis of partially accepted applications	161
List of trademark registration certificates issued in May 2024	178
List of renewed trademarks	182
IV. Geographical indications, appellations of origin, traditional specialties guaranteed	
V. Industrial design	193
BA1L Applications for registration	197
FF4L List of registered industrial designs	218
FG4L List of issued industrial design registration certificates	218
ND4L List of renewed industrial designs	218
FG4L List of industrial designs registered in the Republic of Moldova according to the Hague Agreement grouped in the numerical order	219
VI. Amendments made in the legal status of applications and titles of protection	221
List of amendments	222
List of assignment agreements	225
List of partial assignment agreements	231
FC9A List of rejected patent applications	231
MM4A List of invalid patents for invention by nonpayment of fee (with the right of revalidation)	231
FA9Y List of withdrawn short-term patent applications	232
FC9Y List of rejected short-term patent applications	232
MM9Y List of invalid short-term patents for invention by nonpayment of fee (with the right of revalidation)	232
ND4Y List of short-term patents for invention the term of validity of which has been extended	232
MM4E List of invalid validated European patents by nonpayment of fee (with the right of revalidation)	233
MM4E List of invalid validated European patents by nonpayment of fee, for which the term of revalidation has expired	233
FA9E Withdrawal of plant variety applications	233
MM9E List of invalid plant variety patents by nonpayment of fee (with the right of revalidation)	234
MM9E List of invalid plant variety patents by nonpayment of fee, for which the term of revalidation has expired	234
List of withdrawn trademark applications	235
Surrender of trademarks	235
List of rejected trademark applications	235
List of trademark registration certificates the term of validity of which has expired (including the grace period)	237
List of trademarks the term of validity of which expires in November 2024	244
FA9L List of withdrawn industrial designs	254
MK4L List of industrial design registration certificates the term of validity of which has expired (including the grace period)	254
FC9L List of industrial designs rejected in the Republic of Moldova according to the Hague Agreement	255
VII. Appeals Board of the AGEPI	256
VIII. Mediation Board	
IX. Court decisions	259
X. Monitor	261
XI. Intellectual property information materials	

СОДЕРЖАНИЕ

Общая информация	5
I. Изобретения	7
BB1A Опубликованные заявки на патент на изобретение	15
BB1Y Опубликованные заявки на краткосрочный патент на изобретение	20
BB2A Опубликованные заявки на европейский патент, для которых была испрошена валидация в Республике Молдова	22
FF4A Предоставленные патенты на изобретения	53
FF9Y Предоставленные краткосрочные патенты на изобретения	55
FG9A Публикация европейских патентов, валидированных в Республике Молдова	63
FG4A Перечень выданных патентов на изобретения	70
FG9Y Перечень выданных краткосрочных патентов на изобретения	70
II. Сорты растений	71
BZ9E Опубликованные заявки на патент на сорт растения	73
FF9E Предоставленные патенты на сорт растения	75
FG9E Выданные патенты на сорт растения	77
III. Товарные знаки	79
Заявки на регистрацию	82
Товарные знаки, зарегистрированные на основании частично акцептированных заявок	161
Перечень свидетельств о регистрации товарных знаков, выданных в мае 2024 г.	178
Перечень продленных товарных знаков	182
IV. Географические указания, наименования мест происхождения, гарантированные традиционные продукты	
V. Промышленные рисунки и модели	193
BA1L Заявки на регистрацию	197
FF4L Перечень зарегистрированных промышленных рисунков и моделей	218
FG4L Перечень выданных свидетельств о регистрации промышленных рисунков и моделей	218
ND4L Перечень продленных промышленных рисунков и моделей	218
FG4L Перечень промышленных рисунков и моделей, зарегистрированных в Республике Молдова в соответствии с Гаагским соглашением, расположенных в порядке номеров	219
VI. Изменения в юридическом статусе заявок и охранных документов	221
Перечень изменений	222
Перечень договоров об уступке	225
Перечень договоров о частичной уступке	231
FC9A Перечень отклоненных заявок на патент	231
MM4A Перечень патентов на изобретения, срок действия которых истек в связи с неуплатой таксы (с правом восстановления)	231
FA9Y Перечень отозванных заявок на краткосрочный патент	232
FC9Y Перечень отклоненных заявок на краткосрочный патент	232
MM9Y Перечень краткосрочных патентов на изобретения, срок действия которых истек в связи с неуплатой таксы (с правом восстановления)	232
ND4Y Перечень краткосрочных патентов на изобретения, срок действия которых был продлен	232
MM4E Перечень валидированных европейских патентов, срок действия которых истек в связи с неуплатой таксы (с правом восстановления)	233
MM4E Перечень валидированных европейских патентов, срок действия которых истек в связи с неуплатой таксы, для которых срок восстановления истек	233
FA9E Перечень отозванных заявок на патент на сорт растения	233
MM9E Перечень патентов на сорт растения, срок действия которых истек в связи с неуплатой таксы (с правом восстановления)	234
MM9E Перечень патентов на сорт растения, срок действия которых истек в связи с неуплатой таксы, для которых срок восстановления истек	234
Перечень отозванных заявок на товарные знаки	235
Отказ от товарных знаков	235
Перечень отклоненных заявок на товарные знаки	235
Перечень свидетельств о регистрации товарных знаков, срок действия которых истек (включая льготный период)	237
Перечень товарных знаков, срок действия которых истекает в ноябре 2024 г.	244
FA9L Перечень отозванных промышленных рисунков и моделей	254
MK4L Перечень свидетельств о регистрации промышленных рисунков и моделей, срок действия которых истек (включая льготный период)	254
FC9L Перечень промышленных рисунков и моделей, отклоненных в Республике Молдова в соответствии с Гаагским соглашением	255
VII. Комиссия AGEPI по рассмотрению возражений	256
VIII. Комиссия по медиации	
IX. Решения судебных инстанций	259
X. Monitor	261
XI. Информационные материалы из области интеллектуальной собственности	

Informație generală

Buletinul Oficial de Proprietate Intelectuală conține informații din domeniul PI.
Secțiuni speciale sunt destinate invențiilor, soiurilor de plante, mărcilor,
indicațiilor geografice, denumirilor de origine, desenelor și modelelor industriale.
Persoanele interesate pot urmări regimul juridic al cererilor de solicitare a protecției, al obiectelor
de proprietate industrială brevetate și înregistrate pe teritoriul Republicii Moldova.
În Buletin se publică acte oficiale, regulamente, convenții internaționale, acorduri bilaterale,
norme și standarde în domeniu etc.

General information

The Official Bulletin of Intellectual Property contains information in the field of IP.
Special sections are provided for inventions, plant varieties, trademarks,
geographical indications, appellations of origin, and industrial designs.
Concerned persons can familiarize themselves with the legal regime of the applications for
protection, of the industrial property objects patented and registered in the Republic of Moldova.
Official documents, regulations, international conventions,
bilateral agreements, norms and standards in the field, etc., shall be published in the Bulletin.

Общая информация

Официальный бюллетень интеллектуальной собственности содержит разнообразную
информацию. Специальные разделы предназначены для изобретений, сортов растений,
товарных знаков, географических указаний, наименований мест происхождения, промышленных
рисунков и моделей. Заинтересованные лица смогут проследить за юридическим статусом
заявок на охрану промышленной собственности, запатентованных и зарегистрированных
в Республике Молдова объектов промышленной собственности. В бюллетене публикуются
официальные документы, положения, международные конвенции, двусторонние соглашения,
нормы и стандарты в области интеллектуальной собственности и т.д.

Extras din codurile normalizate ale Organizației Mondiale de Proprietate Intelectuală (norma ST. 3 OMPI) referitoare la organizațiile internaționale și țările care eliberează sau înregistrează titluri de proprietate industrială (lista este actualizată de OMPI în 2023)

AD	Andorra	EA	Organizația Eurasiatică de Brevete (OEAB)	JP	Japonia	PH	Filipine
AE	Emiratele Arabe Unite	EC	Ecuador	KE	Kenya	PK	Pakistan
AF	Afganistan	EE	Estonia	KG	Kârgâzstan	PL	Polonia
AL	Albania	EG	Egipt	KH	Cambodgia	PT	Portugalia
AM	Armenia	EM	Oficiul Uniunii Europene pentru Proprietate Intelectuală (EUIPO)	KP	Republica Populară Democrată Coreeană	PY	Paraguay
AO	Angola	EP	Oficiul European de Brevete (OEB)	KR	Republica Coreea	QA	Qatar
AP	Organizația Regională Africană de Proprietate Intelectuală (ARIPO)	ES	Spania	KW	Kuweit	QZ	Oficiul Comunitar pentru Soiuri de Plante (Uniunea Europeană) (CPVO)
AR	Argentina	ET	Etiopia	KY	Insulele Cayman	RO	România
AT	Austria	EU	Uniunea Europeană	KZ	Kazahstan	RS	Serbia
AU	Australia	FI	Finlanda	LA	Republica Democrată Populară Laos	RU	Federația Rusă
AZ	Azerbaidjan	FK	Insulele Falkland (Malvine)	LB	Liban	RW	Rwanda
BA	Bosnia și Herțegovina	FR	Franța	LI	Liechtenstein	SA	Arabia Saudită
BD	Bangladesh	GB	Regatul Unit	LK	Sri Lanka	SE	Suedia
BE	Belgia	GE	Georgia	LR	Liberia	SG	Singapore
BF	Burkina Faso	GG	Guernsey	LS	Lesotho	SI	Slovenia
BG	Bulgaria	GH	Ghana	LT	Lituania	SK	Slovacia
BM	Insulele Bermude	GI	Gibraltar	LU	Luxemburg	SL	Sierra Leone
BN	Brunei Darussalam	GL	Groenlanda	LV	Letonia	SM	San Marino
BR	Brazilia	GM	Gambia	LY	Libia	SN	Senegal
BS	Bahamas	GN	Guineea	MA	Maroc	SO	Somalia
BT	Bhutan	GR	Grecia	MC	Monaco	SV	Salvador
BX	Oficiul din Benelux pentru Proprietate Intelectuală (BOIP)	GT	Guatemala	MD	Republica Moldova	SY	Republica Arabă Siriană
BY	Belarus	GW	Guineea-Bissau	ME	Muntelegru	TD	Ciad
CA	Canada	GY	Guyana	MG	Madagascar	TH	Thailanda
CF	Republica Centrafricană	HK	Hong Kong, China	MK	Macedonia de Nord	TJ	Tadjikistan
CG	Congo	HN	Honduras	MN	Mongolia	TM	Turkmenistan
CH	Elveția	HR	Croația	MR	Mauritania	TN	Tunisia
CI	Coasta de Fildeș	HT	Haiti	MS	Montserrat	TR	Turcia
CL	Chile	HU	Ungaria	MT	Malta	TT	Trinidad și Tobago
CM	Camerun	IB	Biroul Internațional al Organizației Mondiale de Proprietate Intelectuală (OMPI)	MU	Mauritius	TW	Taiwan Provincie Chineză
CN	China	ID	Indonezia	MV	Maldive	UA	Ucraina
CO	Columbia	IE	Irlanda	MX	Mexic	US	Statele Unite ale Americii
CR	Costa Rica	IL	Israel	MY	Malaezia	UY	Uruguay
CU	Cuba	IN	India	MZ	Mozambic	UZ	Uzbekistan
CV	Republica Capului Verde	IQ	Irak	NG	Nigeria	VC	Sfântul Vincent și Grenadinele
CY	Cipru	IR	Iran (Republica Islamică)	NI	Nicaragua	VE	Venezuela (Republica Bolivariană)
CZ	Cehia	IS	Islanda	NL	Regatul Țărilor de Jos	VG	Insulele Virgine Britanice
DE	Germania	IT	Italia	NO	Norvegia	VN	Vietnam
DK	Danemarca	JM	Jamaica	NP	Nepal	WO	Organizația Mondială de Proprietate Intelectuală (OMPI)
DO	Republica Dominicană	JO	Iordania	NZ	Noua Zeelandă	YE	Yemen
DZ	Algeria			OA	Organizația Africană de Proprietate Intelectuală (OAPI)	ZA	Africa de Sud
				OM	Oman		
				PA	Panama		
				PE	Peru		

I

Invenții / Inventions / Изобретения

Protecția juridică a invențiilor în Republica Moldova se asigură în temeiul Legii nr. 50/2008 privind protecția invențiilor.

În conformitate cu Legea, brevetele de invenție sunt eliberate de AGEPI și certifică prioritatea, calitatea de autor și dreptul exclusiv al titularilor de brevete asupra invențiilor. O invenție este brevetabilă dacă este nouă, rezultă dintr-o activitate inventivă și este susceptibilă de aplicare industrială.

Cererea de brevet se depune la AGEPI de către orice persoană care dispune de dreptul de a solicita brevet, personal sau prin reprezentant, și trebuie să includă documentele prevăzute la art. 33 din Lege.

În prezenta Secțiune se publică datele referitoare la cererile de brevet de invenție, brevetele și brevetele de scurtă durată acordate, în special datele bibliografice, rezumatele și, după caz, materialele grafice ale acestora, datele bibliografice referitoare la cererile de brevet european pentru care se solicită validarea în Republica Moldova și la brevetele europene validate, precum și listele brevetelor și brevetelor de scurtă durată eliberate.

Rezumatele cererilor de brevet și ale brevetelor acordate se publică în ordinea indicilor Clasificării Internaționale de Brevete (CIB), prima literă din indice fiind simbolul unei secțiuni CIB.

Legal protection of inventions in the Republic of Moldova shall be afforded on the basis of the Law No. 50/2008 on the Protection of Inventions.

In accordance with this Law, patents for invention shall be granted by the AGEPI and shall certify the priority, the authorship and the exclusive right of patent owners in the inventions. An invention may be patented if it is new, if it involves an inventive step and if it is susceptible of industrial application.

The patent application shall be filed with the AGEPI, directly or through a representative, by any person entitled to apply for a patent, and shall contain the documents provided for in Art. 33 of the Law.

Data on patent applications, granted patents and short-term patents for invention, particularly bibliographic data, abstracts and, where appropriate, graphic materials thereof, bibliographic data on European patent applications for which validation in the Republic of Moldova is requested and on validated European patents, and lists of issued patents and short-term patents for invention shall be published in this Section.

The abstracts of the patent applications and of the granted patents are published in the order of the International Patent Classification (IPC) indexes, the first letter being the symbol of a IPC section.

Правовая охрана изобретений в Республике Молдова обеспечивается на основе Закона № 50/2008 об охране изобретений.

В соответствии с Законом, патенты на изобретения выдаются AGEPI и удостоверяют приоритет, авторство и исключительное право патентообладателей на изобретения. Изобретение патентоспособно, если оно является новым, имеет изобретательский уровень и применимо в промышленности.

Заявка на патент подается в AGEPI лицом, которому принадлежит право на получение патента, лично или через представителя и должна содержать документы, предусмотренные в ст. 33 Закона.

В данном Разделе публикуются сведения о заявках на изобретения, о предоставленных патентах на изобретения и краткосрочных патентах, в частности библиографические данные, рефераты и при необходимости их графические изображения, библиографические данные, относящиеся к заявкам на европейские патенты, валидация которых была испрошена в Республике Молдова, и к валидированным европейским патентам, а также перечни выданных патентов на изобретения и краткосрочных патентов на изобретения.

Рефераты заявок на патент и на предоставленные патенты публикуются в порядке индексов Международной патентной классификации (МПК), первая буква индекса обозначая раздел МПК.

**CODURILE INID ÎN BAZA NORMEI OMPI ST.9
PENTRU IDENTIFICAREA DATELOR BIBLIOGRAFICE REFERITOARE
LA DOCUMENTELE DE BREVET, PUBLICATE DE AGEPI**

**INID CODES FOR THE IDENTIFICATION BIBLIOGRAPHIC DATA
IN PATENT DOCUMENTS PUBLISHED BY AGEPI,
ACCORDING TO WIPO STANDARD ST.9**

**КОДЫ ИНИД (INID) ДЛЯ ИДЕНТИФИКАЦИИ БИБЛИОГРАФИЧЕСКИХ ДАННЫХ,
ОТНОСЯЩИХСЯ К ПАТЕНТНЫМ ДОКУМЕНТАМ, В СООТВЕТСТВИИ
СО СТАНДАРТОМ ST.9 ВОИС, ПУБЛИКУЕМЫЕ AGEPI**

- (11) Numărul titlului de protecție
Number of the title of protection
Номер охранного документа
- (12) Denumirea tipului de document
Designation of the kind of document
Наименование типа документа
- (13) Codul tipului de document conform normei ST.16 OMPI
Kind-of-document code according to WIPO Standard ST.16
Код вида документа в соответствии со Стандартом ST.16 ВОИС
- (15) Informații privind corectarea sau modificarea documentului
Document correction or modification information
Информация об исправлениях или изменениях, внесенных в документ
- (21) Numărul de depozit
Number assigned to the application
Номер заявки
- (22) Data de depozit
Date of filing the application
Дата подачи заявки
- (23) Data priorității de expoziție
Date of exhibition priority
Дата выставочного приоритета
- (31) Numărul cererii prioritare
Number assigned to priority application
Номер приоритетной заявки
- (32) Data de depozit a cererii prioritare
Date of filing of priority application
Дата подачи приоритетной заявки
- (33) Țara cererii prioritare, codul conform normei ST.3 OMPI
Country of the priority application, code according to WIPO Standard ST.3
Страна приоритетной заявки, код в соответствии со Стандартом ST.3 ВОИС
- (41) Data publicării cererii: numărul BOPI, anul
Date of publication of the application: number of BOPI, year
Дата публикации заявки: номер BOPI, год
- (45) Data publicării hotărârii de acordare a titlului de protecție: numărul BOPI, anul
Date of publication of the decision of grant of the title of protection: number of BOPI, year
Дата публикации решения о предоставлении охранного документа: номер BOPI, год
- (46) Data publicării traducerii revendicărilor cererii de brevet european
Date of publication of the translation of the claims of an European patent application
Дата публикации перевода формулы заявки на европейский патент
Data publicării traducerii revendicărilor modificate
Date of publication of the translation of the amended claims
Дата публикации перевода измененной формулы

- (47) **Data eliberării titlului de protecție: numărul BOPI, anul**
Date of issuance of the title of protection: number of BOPI, year
Дата выдачи охранного документа: номер BOPI, год
- (48) **Data publicării documentului corectat sau modificat**
Date of publication of a corrected or modified document
Дата публикации скорректированного или измененного документа
- (49) **Data publicării traducerii fasciculului de brevet european validat**
Date of publication of the translation of the validated European patent specification
Дата публикации перевода патентного документа валидированного европейского патента
Data publicării traducerii fasciculului de brevet european validat menținut în forma modificată
Date of publication of the translation of the validated European patent specification maintained in its amended form
Дата публикации перевода патентного документа валидированного европейского патента в измененной форме
- (51) **Clasificarea Internațională de Brevete**
International Patent Classification
Международная патентная классификация
- (54) **Titlul invenției sau denumirea soiului de plantă**
Title of the invention or name of the plant variety
Название изобретения или наименование сорта растения
- (56) **Lista documentelor referitoare la stadiul anterior**
List of prior art documents
Перечень документов-аналогов
- (57) **Rezumatul sau revendicările**
Abstract or claims
Реферат или формула изобретения
- (62) **Numărul și data depozitului cererii anterioare din care prezentul document este divizionar**
Number and filing date of the earlier application from which the present patent document has been divided up
Номер и дата подачи более ранней заявки, из которой выделен настоящий документ
- (67) **Numărul cererii transformate și data transformării**
Number of converted patent application and date of conversion
Номер преобразованной заявки и дата преобразования
- (68) **Numărul și data de publicare a brevetului de bază pentru certificatul complementar de protecție**
Number and publication date of the basic patent for the supplementary protection certificate
Номер и дата публикации основного патента для дополнительного свидетельства об охране
- (71) **Numele solicitantului (solicitanților), codul țării conform normei ST.3 OMPI**
Name(s) of applicant(s), code of the country according to WIPO Standard ST.3
Имя заявителя (заявителей), код страны в соответствии со Стандартом ST.3 ВОИС
- (72) **Numele inventatorului (inventatorilor) sau amelioratorului (amelioratorilor), codul țării conform normei ST.3 OMPI**
Name(s) of inventor(s) or breeder(s), code of the country according to WIPO Standard ST.3
Имя изобретателя (изобретателей) или селекционера (селекционеров) код страны в соответствии со Стандартом ST.3 ВОИС
- (73) **Numele sau denumirea titularului (titularilor), codul țării conform normei ST.3 OMPI**
Name(s) of owner(s), code of the country according to WIPO Standard ST.3
Имя или наименование патентовладельца (патентовладельцев), код страны в соответствии со Стандартом ST.3 ВОИС
- (74) **Numele mandatarului autorizat**
Name of patent attorney
Имя патентного поверенного
- (80) **Data publicării de către OEB a mențiunii acordării brevetului european**
Date of publication of the mention of the grant of the European patent by the EPO
Дата публикации ЕПВ сведений о предоставлении европейского патента
Data publicării de către OEB a mențiunii privind menținerea brevetului european în forma modificată
Date of publication of the mention of the grant of the European patent by the EPO in its amended form
Дата публикации ЕПВ сведений о поддержании европейского патента в измененной форме

- (82) Data publicării solicitării de validare a brevetului european
Date of publication of the request for validation of the European patent
Дата публикации заявки о валидации европейского патента
- (85) Data deschiderii fazei naționale în conformitate cu PCT
Date of commencement of the national phase pursuant to PCT
Дата открытия национальной фазы в соответствии с PCT
- (86) Cerere internațională (PCT): numărul și data de depozit
PCT international application: number and filing date
Международная заявка (PCT): номер и дата подачи
- (87) Publicarea cererii internaționale (PCT) sau cererii comunitare pentru soi de plantă (EC): numărul și data
Publication of the PCT international application or the community plant variety application (EC): number and date
Публикация международной заявки (PCT) или заявки на сорт растения Евросоюза: номер и дата подачи
- (92) Numărul și data primei autorizații de lansare pe piață în Republica Moldova a produsului medicamentos sau fitofarmaceutic
Number and date of the first national authorization to place the medicinal or phytopharmaceutical product on the market in the Republic of Moldova
Номер и дата первого разрешения на продажу фармацевтического или фитофармацевтического продукта на территории Республики Молдова
- (94) Data expirării termenului de valabilitate a certificatului complementar de protecție
Date of expiry of the term of validity of the supplementary protection certificate
Дата истечения срока действия дополнительного свидетельства об охране
- (95) Denumirea produsului protejat printr-un brevet de bază pentru care a fost cerut sau eliberat certificatul complementar de protecție
Name of the product protected by a basic patent and in respect of which the supplementary protection certificate has been applied for or issued
Название продукта охраняемого основным патентом, в отношении которого было испрашено или выдано дополнительное свидетельство об охране
- (96) Numărul cererii și data de depozit a cererii de brevet european
Number and filing date of the European patent application
Номер и дата подачи заявки на европейский патент
- (97) Numărul și data publicării de către OEB a cererii de brevet european
Number and date of publication of the European patent application by the EPO
Номер и дата публикации ЕПВ заявки на европейский патент

**CODURILE PENTRU IDENTIFICAREA DIFERITELOR TIPURI
DE DOCUMENTE DE BREVET ÎN BAZA NORMEI OMPI ST.16,
PUBLICATE DE AGEPI**

**CODES FOR THE IDENTIFICATION OF DIFFERENT KINDS
OF PATENT DOCUMENTS ACCORDING TO WIPO
STANDARD ST.16, PUBLISHED BY AGEPI**

**КОДЫ ДЛЯ ИДЕНТИФИКАЦИИ РАЗЛИЧНЫХ ВИДОВ ПАТЕНТНЫХ
ДОКУМЕНТОВ В СООТВЕТСТВИИ СО СТАНДАРТОМ ВОИС ST.16,
ПУБЛИКУЕМЫЕ AGEPI**

**1.1 CODURILE PENTRU DOCUMENTELE DE BREVET DE INVENȚIE
CODES FOR PATENT DOCUMENTS
КОДЫ ДЛЯ ПАТЕНТНЫХ ДОКУМЕНТОВ**

- A0** – cerere de brevet de invenție publicată înainte de termenul legal de 18 luni de la data de depozit sau data priorității recunoscute
– patent application published before the established term of 18 months after the filing date or recognized priority date
– заявка на патент на изобретение, опубликованная раньше установленного 18-месячного срока с даты подачи или даты признанного приоритета

- A1** – cerere de brevet de invenție publicată în termenul legal, împreună cu raportul de documentare
- patent application published within the established term with a search report
 - заявка на патент на изобретение, опубликованная в установленный срок вместе с отчетом о поиске
- A2** – cerere de brevet de invenție publicată în termenul legal, fără raportul de documentare
- patent application published within the established term without a search report
 - заявка на патент на изобретение, опубликованная в установленный срок без отчета о поиске
- A3** – raport de documentare al cererii de brevet de invenție (publicat ulterior publicării cererii)
- search report of a patent application (published after publication of the application)
 - отчет о поиске заявки на изобретение (опубликованный после публикации заявки)
- A8** – cerere de brevet de invenție publicată cu corecturi sau modificări în pagina de capăt (bibliografică) a documentului
- patent application published with corrected or modified first page of the document
 - заявка на патент на изобретение, опубликованная с исправлениями или изменениями в титульном листе
- A9** – cerere de brevet de invenție cu corecturi sau modificări ale oricărei părți a documentului
- patent application with corrections or amendments to any part of the document
 - заявка на патент на изобретение, опубликованная с исправлениями или изменениями любой части документа
- B1** – brevet de invenție acordat
- granted patent for invention
 - предоставленный патент на изобретение
- B2** – brevet de invenție acordat, amendat în urma procedurilor de opoziție
- granted patent for invention, amended after opposition procedures
 - предоставленный патент на изобретение, измененный вследствие процедур возражения
- B8** – brevet de invenție acordat, cu corecturi sau modificări în pagina de capăt (bibliografică) a documentului
- granted patent for invention with corrected or modified first page of the document
 - предоставленный патент на изобретение, с исправлениями или изменениями в титульном листе
- B9** – brevet de invenție acordat, cu corecturi sau modificări ale oricărei părți a documentului
- granted patent for invention with corrections or amendments to any part of the document
 - предоставленный патент на изобретение, с исправлениями или изменениями любой части документа
- C1** – brevet de invenție eliberat
- issued patent for invention
 - выданный патент на изобретение
- C3** – brevet de invenție eliberat, amendat în urma procedurilor de limitare sau anulare
- issued patent for invention, amended after limitation or cancellation procedures
 - выданный патент на изобретение, измененный вследствие процедур ограничения или признания патента недействительным
- C8** – brevet de invenție eliberat, cu corecturi sau modificări în pagina de capăt (bibliografică) a documentului
- issued patent for invention with corrections or amendments to the front (bibliographic) page of the document
 - выданный патент на изобретение, с изменениями или исправлениями в титульном листе документа
- C9** – brevet de invenție eliberat, cu corecturi sau modificări ale oricărei părți a documentului
- issued patent for invention with corrections or amendments to any part of the document
 - выданный патент на изобретение, с изменениями или исправлениями в любой части документа
- T1** – traducerea revendicărilor cererii de brevet european
- translation of the claims of a European patent application
 - перевод формулы заявки на европейский патент
- T2** – traducerea fasciculului de brevet european validat
- translation of the validated European patent specification
 - перевод валидированного европейского патента
- T3** – traducerea fasciculului de brevet european validat menținut în forma modificată
- translation of the validated European patent specification maintained in its amended form
 - перевод валидированного европейского патента, поддерживаемого в измененной форме
- T4** – traducerea fasciculului de brevet european validat menținut în forma limitată
- translation of the validated European patent specification maintained in limited form
 - перевод валидированного европейского патента, поддерживаемого в ограниченной форме
- T8** – traducerea corectată a fasciculului de brevet european validat cu corecturi în pagina de capăt (bibliografică) a documentului
- corrected translation of the validated European patent specification with corrections to the front (bibliographic) page of the document

- скорректированный перевод валидированного европейского патента, с исправлениями в титульном листе документа

- T9** – traducerea corectată a fasciculului de brevet european validat cu corecturi ale oricărei părți a documentului
- corrected translation of the validated European patent specification with corrections to any part of the document
 - скорректированный перевод валидированного европейского патента, с исправлениями в любой части документа

1.2 CODURILE PENTRU DOCUMENTELE DE BREVET DE INVENȚIE DE SCURTĂ DURATĂ CODES FOR SHORT-TERM PATENT DOCUMENTS КОДЫ ДЛЯ КРАТКОСРОЧНЫХ ПАТЕНТНЫХ ДОКУМЕНТОВ

- U0** – cerere de brevet de invenție de scurtă durată publicată înainte de termenul legal de 18 luni de la data de depozit sau data priorității recunoscute
- short-term patent application published before the established term of 18 months after the filing date or recognized priority date
 - заявка на краткосрочный патент на изобретение, опубликованная раньше установленного 18-месячного срока с даты подачи или даты признанного приоритета
- U1** – cerere de brevet de invenție de scurtă durată publicată la termen, împreună cu raportul de documentare
- short-term patent application published within the established term together with a search report
 - заявка на краткосрочный патент на изобретение, опубликованная в срок вместе с отчетом о поиске
- U2** – cerere de brevet de invenție de scurtă durată publicată la termen, fără raportul de documentare
- short-term patent application published within the established term without a search report
 - заявка на краткосрочный патент на изобретение, опубликованная в срок без отчета о поиске
- U3** – raport de documentare al unei cereri de brevet de invenție de scurtă durată (publicat ulterior publicării cererii)
- search report of a short-term patent application (published after publication of the application)
 - отчет о поиске по заявке на краткосрочный патент на изобретение (опубликованный после публикации заявки)
- Y** – brevet de invenție de scurtă durată acordat
- granted short-term patent for invention
 - предоставленный краткосрочный патент на изобретение
- Y3** – brevet de invenție de scurtă durată acordat, amendat în urma procedurii de opoziție
- granted short-term patent for invention, amended after opposition procedure
 - предоставленный краткосрочный патент на изобретение, измененный вследствие процедуры возражения
- Y8** – brevet de invenție de scurtă durată acordat, cu corecturi sau modificări în pagina de capăt (bibliografică) a documentului
- granted short-term patent for invention with corrections or amendments to the front (bibliographic) page of the document
 - предоставленный краткосрочный патент на изобретение, с изменениями или исправлениями в титульном листе документа
- Y9** – brevet de invenție de scurtă durată acordat, cu corecturi sau modificări ale oricărei părți a documentului
- granted short-term patent for invention with corrections or amendments to any part of the document
 - предоставленный краткосрочный патент на изобретение, с изменениями или исправлениями в любой части документа
- Z** – brevet de invenție de scurtă durată eliberat
- issued short-term patent for invention
 - выданный краткосрочный патент на изобретение
- Z4** – brevet de invenție de scurtă durată eliberat, amendat în urma procedurilor de limitare sau de anulare
- issued short-term patent for invention, amended after limitation or cancellation procedures
 - выданный краткосрочный патент на изобретение, измененный вследствие процедур ограничения или признания патента недействительным
- Z5** – brevet de invenție de scurtă durată prelungit
- extended short-term patent for invention
 - продленный краткосрочный патент на изобретение
- Z6** – brevet de invenție de scurtă durată prelungit, amendat în urma procedurii de prelungire
- extended short-term patent for invention, amended after extension procedure
 - продленный краткосрочный патент на изобретение, измененный вследствие процедуры продления
- Z8** – brevet de invenție de scurtă durată eliberat sau prelungit, cu corecturi sau modificări în pagina de capăt (bibliografică) a documentului
- issued or extended short-term patent for invention with corrections or amendments to the front (bibliographic) page of the document

- выданный или продленный краткосрочный патент на изобретение, с изменениями или исправлениями в титульном листе документа
- Z9** – brevet de invenție de scurtă durată eliberat sau prelungit, cu corecturi sau modificări ale oricărei părți
 - issued or extended short-term patent for invention with corrections or amendments to any part of the document
 - выданный или продленный краткосрочный патент на изобретение, с изменениями или исправлениями любой части документа

**CODURILE OMPI PENTRU CODIFICAREA TITLURILOR INFORMAȚIILOR
REFERITOARE LA INVENȚII, PUBLICATE ÎN BULETINUL OFICIAL
DE PROPRIETATE INTELECTUALĂ CONFORM NORMEI ST.17**

**WIPO CODES ON CODING OF HEADINGS OF ANNOUNCEMENTS CONCERNING
INVENTIONS MADE IN THE OFFICIAL BULLETIN OF INTELLECTUAL PROPERTY
IN ACCORDANCE WITH THE STANDARD ST.17**

**КОДЫ ВОИС ДЛЯ КОДИРОВАНИЯ ЗАГОЛОВКОВ ИНФОРМАЦИИ,
ОТНОСЯЩЕЙСЯ К ИЗОБРЕТЕНИЯМ, ПУБЛИКУЕМОЙ В ОФИЦИАЛЬНОМ
БЮЛЛЕТЕНЕ ИНТЕЛЛЕКТУАЛЬНОЙ СОБСТВЕННОСТИ
В СООТВЕТСТВИИ СО СТАНДАРТОМ ST.17**

- BB1A** Cereri de brevet de invenție publicate
Published patent applications
Опубликованные заявки на патент на изобретение
- BB1Y** Cereri de brevet de invenție de scurtă durată publicate
Published short-term patent applications
Опубликованные заявки на краткосрочные патенты
- BB2A** Cereri de brevet european pentru care s-a solicitat validarea în Republica Moldova publicate
Published European patent applications for which validation in the Republic of Moldova has been requested
Опубликованные заявки на европейский патент, для которых была испрашена валидация в Республике Молдова
- FF4A** Brevete de invenție acordate
Granted patents for invention
Предоставленные патенты на изобретения
- FF9Y** Brevete de invenție de scurtă durată acordate
Granted short-term patents for invention
Предоставленные краткосрочные патенты на изобретения
- FG9A** Publicarea brevetelor europene validate în Republica Moldova
Publication of European patents validated in the Republic of Moldova
Публикация европейских патентов, валидированных в Республике Молдова
- FA9A** Lista cererilor de brevet de invenție retrase
List of withdrawn patent applications
Перечень отозванных заявок на патент
- FC9A** Lista cererilor de brevet de invenție respinse
List of rejected patent applications
Перечень отклоненных заявок на патент
- FG4A** Lista brevetelor de invenție eliberate
List of issued patents for invention
Перечень выданных патентов на изобретения
- FG9Y** Lista brevetelor de invenție de scurtă durată eliberate
List of issued short-term patents for invention
Перечень выданных краткосрочных патентов на изобретение
- FA9Y** Lista cererilor de brevet de invenție de scurtă durată retrase
List of withdrawn short-term patent applications
Перечень отозванных заявок на краткосрочный патент
- FC9Y** Lista cererilor de brevet de invenție de scurtă durată respinse
List of rejected short-term patent applications
Перечень отклоненных заявок на краткосрочный патент
- FC9E** Lista cererilor de publicare a traducerii fasciculului de brevet european respinse
List of rejected applications for the publication of the translation of the European patent specification
Перечень отклоненных заявлений о публикации перевода патентного документа европейского патента

- MM4A** Decăderi din drepturile ce decurg din brevet de invenție
Forfeiture of rights deriving from the patent for invention
Утеря прав, вытекающих из патента на изобретение
- MK4A** Lista brevetelor de invenție a căror durată de valabilitate a expirat
List of expired patents for invention
Перечень патентов на изобретения, срок действия которых истек
- HC4A** Brevete de invenție acordate, cu corecturi sau modificări în pagina de capăt (bibliografică) a documentului
Granted patents for invention with corrected or modified first page of the document
Предоставленные патенты на изобретения, с исправлениями или изменениями в титульном листе
- MM9Y** Decăderi din drepturile ce decurg din brevet de invenție de scurtă durată
Forfeiture of rights deriving from the short-term patent for invention
Утеря прав, вытекающих из краткосрочного патента на изобретение
- ND4Y** Lista brevetelor de invenție de scurtă durată al căror termen de valabilitate a fost prelungit
List of short-term patents for invention whose term of validity has been extended
Перечень краткосрочных патентов на изобретения, срок действия которых был продлен
- MK4Y** Lista brevetelor de invenție de scurtă durată a căror valabilitate a expirat
List of short-term patents for invention whose term of validity has been expired
Перечень краткосрочных патентов на изобретения, срок действия которых истек
- ML9Y** Lista cererilor de prelungire a termenului de valabilitate a brevetului de invenție de scurtă durată respinse
List of refused applications for extension of the term of validity of a short-term patent
Перечень отклоненных заявок на продление срока действия краткосрочного патента
- TC9Y** Lista brevetelor de invenție de scurtă durată eliberate, cu corecturi sau modificări în pagina de capăt (bibliografică) a documentului
List of issued short-term patents for invention with corrected or modified first page of the document
Перечень выданных краткосрочных патентов на изобретения, с исправлениями или изменениями в титульном листе
- TH4A** Publicarea traducerii corectate a fasciculului de brevet european validat în Republica Moldova
Publication of the corrected translation of the European patent specification validated in the Republic of Moldova
Публикация исправленного варианта перевода патентного документа к европейскому патенту, валидированному в Республике Молдова
- LD4E** Publicarea traducerii fasciculului de brevet european validat în Republica Moldova menținut în forma limitată
Publication of the translation of the European patent specification validated in the Republic of Moldova, maintained in limited form
Публикация перевода патентного документа валидированного в Республике Молдова европейского патента, поддерживаемого в ограниченной форме

SECȚIUNILE CLASIFICĂRII INTERNAȚIONALE DE BREVETE (CIB)

INTERNATIONAL PATENT CLASSIFICATION SECTIONS (IPC)

РАЗДЕЛЫ МЕЖДУНАРОДНОЙ ПАТЕНТНОЙ КЛАССИФИКАЦИИ (МПК)

- | | | | |
|----------|--|----------|--|
| A | NECESITĂȚI CURENTE ALE VIEȚII
HUMAN NECESSITIES
УДОВЛЕТВОРЕНИЕ ЖИЗНЕННЫХ
ПОТРЕБНОСТЕЙ ЧЕЛОВЕКА | E | CONSTRUCȚII FIXE
FIXED CONSTRUCTIONS
СТРОИТЕЛЬСТВО |
| B | TEHNICI INDUSTRIALE DIVERSE
TRANSPORT PERFORMING
OPERATIONS. TRANSPORTING
РАЗЛИЧНЫЕ ТЕХНОЛОГИЧЕСКИЕ
ПРОЦЕССЫ. ТРАНСПОРТИРОВАНИЕ | F | MECANICĂ. ILUMINAT. ÎNCĂLZIRE. ARMAMENT.
EXPLOZIVE
MECHANICAL ENGINEERING. LIGHTING. HEATING.
WEAPONS. BLASTING
МЕХАНИКА. ОСВЕЩЕНИЕ. ОТОПЛЕНИЕ. ОРУЖИЕ.
ВЗРЫВНЫЕ РАБОТЫ |
| C | CHIMIE ȘI METALURGIE
CHEMISTRY. METALLURGY
ХИМИЯ И МЕТАЛЛУРГИЯ | G | FIZICĂ
PHYSICS
ФИЗИКА |
| D | TEXTILE ȘI HÂRTIE
TEXTILES. PAPER
ТЕКСТИЛЬ И БУМАГА | H | ELECTRICITATE
ELECTRICITY
ЭЛЕКТРИЧЕСТВО |

BB1A Cereri de brevet de invenție publicate / Published patent applications / Опубликованные заявки на патент на изобретение

Publicarea în BOPI a cererilor de brevet asigură solicitantului o protecție provizorie în condițiile prevăzute de art. 19 din Legea nr. 50/2008 privind protecția invențiilor. La data publicării în BOPI a datelor bibliografice privind cererea de brevet de invenție, AGEPI pune la dispoziția publicului, în format electronic, pe pagina <http://www.db.agepi.md/inventions/Search.aspx>, descrierea, revendicările, rezumatul și, după caz, desenele, așa cum au fost depuse aceste documente.

Conform art. 89(1) din Lege, după publicarea cererii de brevet orice persoană poate să prezinte la AGEPI observații referitor la brevetabilitatea invenției care constituie obiectul cererii de brevet.

Publication of patent applications in BOPI provides for the applicant a provisional protection in accordance with Art. 19 of the Law No. 50/2008 on the Protection of Inventions. AGEPI shall, on the date of publication in BOPI of the bibliographic data on the patent application, make available to the public, in electronic format, on the page <http://www.db.agepi.md/inventions/Search.aspx>, the description, the claims, the abstract and, where appropriate, the drawings, as these documents were filed.

According to Art. 89(1) of the Law, in any proceedings before the AGEPI, following the publication of the patent application, any third party may present observations concerning the patentability of the invention to which the application relates.

Публикация заявок на патент в BOPI обеспечивает заявителю временную охрану на условиях, предусмотренных в ст. 19 Закона № 50/2008 об охране изобретений. На дату публикации в BOPI библиографических данных о заявке на патент, AGEPI предоставляет общественности в электронном формате, на странице <http://www.db.agepi.md/inventions/Search.aspx>, описание, формулу изобретения, реферат и, при необходимости, рисунки в том виде, в каком эти документы были представлены.

Согласно ст. 89(1) Закона, после публикации заявки на патент любое лицо вправе представить в AGEPI свои замечания в отношении патентоспособности изобретения, являющегося предметом заявки на патент.

- (21) a 2022 0059 (13) A2
 (51) Int. Cl.: A61K 31/737 (2006.01)
 A61K 35/748 (2015.01)
 B01D 11/00 (2006.01)
 B01J 19/10 (2006.01)
 A23K 20/147 (2016.01)
 A23K 20/163 (2016.01)
- (22) 2022.12.29
 (71) INSTITUȚIA PUBLICĂ UNIVERSITATEA TEHNICĂ A MOLDOVEI, MD
 (72) EFREMOVA Nadejda, MD; CHISELIȚA Natalia, MD; BEȘLIU Alina, MD; CHISELIȚA Oleg, MD; TOFAN Elena, MD; RUDIC Valeriu, MD
 (74) BALAN Mihail
 (54) **Procedeu de obținere a preparatului proteoglicanic și testarea lui în domeniul zootehnic**
 (57) Invenția se referă la biotehnologie, în special la obținerea unui preparat proteoglicanic din biomasa restantă de cianobacterii *Arthrospira platensis*, care poate fi utilizat în sectorul zootehnic, industria alimentară și cosmetică.
 Preparatul proteoglicanic, conform invenției, se obține din biomasa restantă de cianobacterii *Arthrospira platensis*, uscată la temperatura de $+50\pm 5^\circ\text{C}$, care se macină timp de 3 min, se amestecă cu alcool etilic de 96% în raport de 1:10, suspensia obținută se plasează la baia cu apă la temperatura de $+45^\circ\text{C}$ timp de 30 min, cu agitare periodică, extractul este separat de biomasă prin centrifugare la 3500 rot/min timp de 5 min, apoi biomasa se amestecă cu apă distilată în raport de 1:3, se tratează cu ultrasunet cu putere de 50 W timp de 5 min și se încăzește la temperatura de $+45^\circ\text{C}$ timp 30 min sau se autoclavează la temperatura de $+115^\circ\text{C}$ (0,5 atm) timp de 30 min, extractul obținut se separă de biomasă prin centrifugare la 3500 rot/min timp de 10 min și în preparatul proteoglicanic obținut se adaugă 0,2 mmol/L EDTA.

Revendicări: 1

- *
* *
- (54) **Process for producing a proteoglycan preparation and testing thereof in the zootechnical field**
 (57) The invention relates to biotechnology, in particular to the production of a proteoglycan preparation from the residual biomass of *Arthrospira platensis* cyanobacteria, which can be used in the zootechnical branch, food and cosmetic industries.
 The proteoglycan preparation, according to the invention, is obtained from the residual biomass of *Arthrospira platensis* cyanobacteria, dried at a temperature of $+50\pm 5^\circ\text{C}$, which is

ground for 3 min, mixed with 96% ethyl alcohol in a ratio of 1:10, the resulting suspension is placed in a water bath at a temperature of $+45^\circ\text{C}$ for 30 min, with periodic stirring, the extract is separated from the biomass by centrifugation at 3500 rpm for 5 min, then the biomass is mixed with distilled water in a ratio of 1:3, treated with ultrasound of a power of 50 W for 5 min and heated at a temperature of $+45^\circ\text{C}$ for 30 min or autoclaved at a temperature of $+115^\circ\text{C}$ (0.5 atm) for 30 min, the resulting extract is separated from the biomass by centrifugation at 3500 rpm for 10 min and is added 0.2 mmol/L of EDTA to the resulting proteoglycan preparation.

Claims: 1

- *
* *
- (54) **Способ получения протеогликанового препарата и его тестирование в зоотехнической области**
 (57) Изобретение относится к биотехнологии, в частности к получению протеогликанового препарата из остаточной биомассы цианобактерий *Arthrospira platensis*, который может быть использован в зоотехнической отрасли, пищевой и косметической промышленности.
 Протеогликановый препарат, согласно изобретению, получают из остаточной биомассы цианобактерий *Arthrospira platensis*, высушенной при температуре $+50\pm 5^\circ\text{C}$, которую растирают в течение 3 мин, смешивают с 96% этиловым спиртом в соотношении 1:10, полученную суспензию помещают на водяную баню при температуре $+45^\circ\text{C}$ в течение 30 мин, при периодическом перемешивании, экстракт отделяют от биомассы центрифугированием при 3500 об/мин в течение 5 мин, затем биомассу смешивают с дистиллированной водой в соотношении 1:3, обрабатывают ультразвуком мощностью 50 Вт в течение 5 мин и прогревают при температуре $+45^\circ\text{C}$ в течение 30 мин или автоклавируют при температуре $+115^\circ\text{C}$ (0,5 атм) в течение 30 мин, полученный экстракт отделяют от биомассы центрифугированием при 3500 об/мин в течение 10 мин и добавляют 0,2 ммоль/л ЭДТА к полученному протеогликановому препарату.

П. формулы: 1

- (21) a 2022 0058 (13) A2
 (51) Int. Cl.: A61K 35/748 (2015.01)
 A61K 31/07 (2006.01)
 A61K 31/409 (2006.01)
 B01J 19/10 (2006.01)
 A61P 39/06 (2006.01)
- (22) 2022.12.29
 (71) INSTITUȚIA PUBLICĂ UNIVERSITATEA TEHNICĂ A MOLDOVEI, MD
 (72) BEȘLIU Alina, MD; CHISELIȚA Natalia, MD; CHISELIȚA Oleg, MD; EFREMOVA Nadejda, MD; TOFAN Elena, MD; RUDIC Valeriu, MD
 (74) BALAN Mihail
 (54) **Procedeu de obținere a extractelor antioxidante pe bază de pigmenți naturali**
 (57) Invenția se referă la biotehnologie, în special la obținerea extractelor antioxidante pe bază de pigmenți naturali din biomasa restantă de cianobacterii *Arthrospira platensis*, care pot fi utilizate în sectorul zootehnic, industria alimentară și cosmetică.
 Procedeu de obținere a extractului antioxidant, conform invenției, include utilizarea biomasei restante de cianobacterii *Arthrospira platensis*, uscată la temperatura de +50±5°C, care se macină timp de 3 min, se amestecă cu alcool etilic de 96% în raport de 1:10, suspensia se tratează cu ultrasunet cu puterea de 50 W timp de 5 min sau la baie cu apă la temperatura de +45°C timp de 30 de min, cu agitare periodică, se centrifugează la 3500 rot/min timp de 5 min, pentru obținerea extractului concentrat se elimină alcoolul etilic la rotoevaporator, se adaugă 0,1 mol/L de tampon fosfat cu pH-ul 6,0 și 0,4 mmol/L de EDTA și se omogenizează.

Revendicări: 1

*
* *

- (54) **Process for producing antioxidant extracts based on natural pigments**
 (57) The invention relates to biotechnology, in particular to the production of antioxidant extracts based on natural pigments from the residual biomass of cyanobacteria *Arthrospira platensis*, which can be used in the zootechnical industry, food and cosmetic industries.
 The process for producing an antioxidant extract, according to the invention, comprises the use of residual biomass of cyanobacteria *Arthrospira platensis*, dried at a temperature of +50±5°C, which is crushed for 3 min, mixed with 96% ethyl alcohol in a ratio of 1:10, the suspension is treated with ultrasound of a power of 50 W for 5 min or in a water bath at a temperature of +45°C for 30 min, with

periodic stirring, is centrifuged at 3500 rpm for 5 min, to obtain the concentrated extract it is removed the ethyl alcohol on a rotary evaporator, is added 0.1 mol/L of phosphate buffer with pH 6.0 and 0.4 mmol/L of EDTA and is homogenized.

Claims: 1

*
* *

- (54) **Способ получения антиоксидантных экстрактов на основе природных пигментов**
 (57) Изобретение относится к биотехнологии, в частности к получению антиоксидантных экстрактов на основе природных пигментов из остаточной биомассы цианобактерий *Arthrospira platensis*, которые могут быть использованы в зоотехнической отрасли, пищевой и косметической промышленности.
 Способ получения антиоксидантного экстракта, согласно изобретению, включает использование остаточной биомассы цианобактерий *Arthrospira platensis*, высушенной при температуре +50±5°C, которую измельчают в течение 3 мин, смешивают с 96% этиловым спиртом в соотношении 1:10, суспензию обрабатывают ультразвуком мощностью 50 Вт в течение 5 мин или на водяной бане при температуре +45°C в течение 30 мин, при периодическом перемешивании, центрифугируют при 3500 об/мин в течение 5 мин, для получения концентрированного экстракта удаляют этиловый спирт на роторном испарителе, добавляют 0,1 моль/л фосфатного буфера с рН 6,0 и 0,4 ммоль/л ЭДТА и гомогенизируют.

П. формулы: 1

- (21) a 2022 0056 (13) A1
 (51) Int. Cl.: C12N 1/14 (2006.01)
 A01N 63/38 (2020.01)
 A01P 1/00 (2006.01)
 A01P 3/00 (2006.01)
 C12R 1/885 (2006.01)
- (22) 2022.12.20
 (71) INSTITUȚIA PUBLICĂ UNIVERSITATEA TEHNICĂ A MOLDOVEI, MD
 (72) SÎRBU Tamara, MD; MOLDOVAN Cristina, MD; ȚURCAN Olga, MD
 (54) ***Trichoderma atrobrunneum* CNMN-FD-25 - sursă de substanțe cu proprietăți antimicrobiene**

- (57) Invenția se referă la microbiologie și biotehnologie, în particular la o tulpină de fungi *Trichoderma atrobrunneum*, ce posedă proprietăți antimicrobiene față de un spectru larg de fitopatogeni și poate fi utilizată pentru protecția biologică a plantelor.

Tulpina de fungi *Trichoderma atrobrunneum* CNMN-FD-25 posedă proprietăți antimicrobiene contra fitopatogenilor *Aspergillus niger*, *Alternaria alternata*, *Botrytis cinerea*, *Fusarium solani*, *Fusarium oxysporum*, *Bacillus subtilis*, *Xanthomonas campestris*, *Corynebacterium michiganense*, *Agrobacterium tumefaciens*, *Erwinia carotovora*.

Rezultatul tehnic al invenției constă în sporirea activității contra fungilor fitopatogeni cu 26-30% și asigurarea unei activități antibacteriene contra unui spectru larg de bacterii fitopatogene.

Revendicări: 1

*
* *

- (54) ***Trichoderma atrobrunneum* CNMN-FD-25 - source of substances with antimicrobial properties**

- (57) The invention relates to microbiology and biotechnology, in particular to a strain of *Trichoderma atrobrunneum* fungi, which has antimicrobial properties against a wide range of phytopathogens and can be used for biological protection of plants.

The *Trichoderma atrobrunneum* CNMN-FD-25 fungal strain has antimicrobial properties against *Aspergillus niger*, *Alternaria alternata*, *Botrytis cinerea*, *Fusarium solani*, *Fusarium oxysporum*, *Bacillus subtilis*, *Xanthomonas campestris*, *Corynebacterium michiganense*, *Agrobacterium tumefaciens*, *Erwinia carotovora* phytopathogens.

The technical result of the invention consists in increasing the activity against phytopathogenic fungi by 26-30% and providing an antibacterial activity against a wide spectrum of phytopathogenic bacteria.

Claims: 1

*
* *

- (54) ***Trichoderma atrobrunneum* CNMN-FD-25 - источник веществ с антимикробными свойствами**

- (57) Изобретение относится к микробиологии и биотехнологии, в частности к штамму грибов *Trichoderma atrobrunneum*, который обладает антимикробными свойствами в отношении широкого спектра фитопатогенов и может быть использован для биологической защиты растений.

Штамм грибов *Trichoderma atrobrunneum* CNMN-FD-25 обладает антимикробными свойствами в отношении фитопатогенов *Aspergillus niger*, *Alternaria alternata*, *Botrytis cinerea*, *Fusarium solani*, *Fusarium oxysporum*, *Bacillus subtilis*, *Xanthomonas campestris*, *Corynebacterium michiganense*, *Agrobacterium tumefaciens*, *Erwinia carotovora*.

Технический результат изобретения состоит в повышении активности против фитопатогенных грибов на 26-30% и обеспечении антибактериальной активности против широкого спектра фитопатогенных бактерий.

П. формулы: 1

- (21) a 2022 0057 (13) A2

- (51) Int. Cl.: C12N 1/14 (2006.01)
A01N 63/30 (2020.01)
A01P 3/00 (2006.01)
A01P 7/00 (2006.01)

- (22) 2022.12.27

- (71) INSTITUȚIA PUBLICĂ UNIVERSITATEA DE STAT DIN MOLDOVA, MD

- (72) ȘCERBACOVA Tatiana, MD; VOLOȘCIUC Leonid, MD; LUNGU Andrei, MD

- (54) **Tulpină de fungi *Lecanicillium lecanii* pentru combaterea dăunătorilor și fitopatogenilor în teren protejat**

- (57) Invenția se referă la microbiologia agricolă, în special la domeniul protecției plantelor de dăunători și agenți patogeni.

Tulpina *Lecanicillium lecanii* are activitate insecticidă și acaricidă împotriva dăunătorilor culturilor de seră și prezintă activitate fungicidă împotriva unui complex de fungi fitopatogeni. Tulpina este depozitată la Colecția Națională de Microorganisme Neputogene cu numărul CNMN-FE-03 și poate fi utilizată pentru obținerea unui preparat biologic pentru protecția plantelor de afidele bostănoaselor, acarianul roșu comun și fungii fitopatogeni în condiții de teren protejat.

Revendicări: 1

*
* *

(54) **Strain of *Lecanicillium lecanii* fungi for the control of pests and phytopathogens in protected land**

(57) The invention relates to agricultural microbiology, in particular to the field of plant protection from pests and phytopathogenic agents.

The strain *Lecanicillium lecanii* has insecticidal and acaricidal activity against pests of greenhouse crops and exhibits fungicidal activity against a complex of phytopathogenic fungi. The strain is deposited in the National Collection of Nonpathogenic Microorganisms under the number CNMN-FE-03 and can be used to obtain a biopreparation for plant protection from melon aphids, common spider mite and phytopathogenic fungi in protected land conditions.

Claims: 1

*
* *

(54) **Штамм грибов *Lecanicillium lecanii* для борьбы против вредителей и фитопатогенов в защищенном грунте**

(57) Изобретение относится к сельскохозяйственной микробиологии, в частности к области защиты растений от вредителей и фитопатогенных агентов.

Штамм *Lecanicillium lecanii* обладает инсектицидной и акарицидной активностью против вредителей тепличных культур и проявляет фунгицидную активность против комплекса фитопатогенных грибов. Штамм депонирован в Национальной Коллекции Непатогенных Микроорганизмов под номером CNMN-FE-03 и может быть использован для получения биопрепарата для защиты растений от бахчевой тли, обыкновенного паутинного клеща и фитопатогенных грибов в условиях защищенного грунта.

П. формулы: 1

**BB1Y Cereri de brevet de invenție de scurtă
durată publicate /
Published short-term patent applications /
Опубликованные заявки
на краткосрочные патенты**

Publicarea în BOPI a cererilor de brevet asigură solicitantului o protecție provizorie în condițiile prevăzute de art. 19 din Legea nr. 50/2008 privind protecția invențiilor. La data publicării în BOPI a datelor bibliografice privind cererea de brevet de invenție, AGEPI pune la dispoziția publicului, în format electronic, pe pagina <http://www.db.agepi.md/inventions/Search.aspx>, descrierea, revendicările, rezumatul și, după caz, desenele, așa cum au fost depuse aceste documente.

Conform art. 89(1) din Lege, după publicarea cererii de brevet orice persoană poate să prezinte la AGEPI observații referitor la brevetabilitatea invenției care constituie obiectul cererii de brevet.

Publication of patent applications in BOPI provides for the applicant a provisional protection in accordance with Art. 19 of the Law No. 50/2008 on the Protection of Inventions.

AGEPI shall, on the date of publication in BOPI of the bibliographic data on the patent application, make available to the public, in electronic format, on the page <http://www.db.agepi.md/inventions/Search.aspx>, the description, the claims, the abstract and, where appropriate, the drawings, as these documents were filed.

According to Art. 89(1) of the Law, in any proceedings before the AGEPI, following the publication of the patent application, any third party may present observations concerning the patentability of the invention to which the application relates.

Публикация заявок на патент в BOPI обеспечивает заявителю временную охрану на условиях, предусмотренных в ст. 19 Закона № 50/2008 г. об охране изобретений. На дату публикации в BOPI библиографических данных о заявке на патент, AGEPI предоставляет общественности в электронном формате, на странице <http://www.db.agepi.md/inventions/Search.aspx>, описание, формулу изобретения, реферат и, при необходимости, рисунки в том виде, в каком эти документы были представлены.

Согласно ст. 89(1) Закона, после публикации заявки на патент любое лицо вправе представить в AGEPI свои замечания в отношении патентоспособности изобретения, являющегося предметом заявки на патент.

- (21) s 2024 0044 (13) U1
 (51) Int. Cl.: C07D 405/06 (2006.01)
 C07D 249/08 (2006.01)
 C07D 317/28 (2006.01)
 A01N 43/653 (2006.01)
 A01P 3/00 (2006.01)
- (22) 2022.12.02
 (67) a 2022 0053, 2024.05.21
 (71) INSTITUȚIA PUBLICĂ UNIVERSITATEA DE
 STAT DIN MOLDOVA, MD
 (72) MACAEV Fliur, MD; LUPAȘCU Galina, MD;
 STÂNGACI Eugenia, MD; POGREBNOI
 Serghei, MD; SUCMAN Natalia, MD;
 LUPAȘCU Lucian, MD; GAVZER Svetlana,
 MD; CRISTEA Nicolae, MD
- (54) **Clorură de 4-(2-(2,4-diclorfenil)-2-oxoetil)-1-((2-(2,4-diclorfenil)-4-propil-1,3-dioxolan-2-il)metil)-1H-1,2,4-triazol-4-ii și utilizarea ei în calitate de remediu activ contra fungilor *Fusarium avenaceum* și *Fusarium oxysporum***
- (57) Invenția se referă la chimie și agricultură, în special la un derivat cuaternar al 1,2,4-triazolului și la utilizarea lui în calitate de remediu fungicid contra fungilor *Fusarium avenaceum* și *Fusarium oxysporum*.
 Conform invenției, se revendică un compus nou din clasa 1,2,4 triazolilor – clorură de 4-(2-(2,4-diclorfenil)-2-oxoetil)-1-((2-(2,4-diclorfenil)-4-propil-1,3-dioxolan-2-il)metil)-1H-1,2,4-triazol-4-ii, care poate fi utilizată în calitate de compus activ contra ciupercilor fitopatogene din speciile *F. avenaceum* și *F. oxysporum* – unii dintre agenții cauzali ai putregaiului de rădăcină.
 Rezultatul tehnic constă în sporirea activității fungitoxice a compusului, conform invenției, în raport cu cea mai apropiată soluție cu 24...64% pentru *F. avenaceum* și cu 14...52% pentru *F. oxysporum* în intervalul de concentrații 0,01...0,00125%.

Revendicări: 2

- *
* *
- (54) **4-(2-(2,4-Dichlorophenyl)-2-oxoethyl)-1-((2-(2,4-dichlorophenyl)-4-propyl-1,3-dioxolan-2-yl)methyl)-1H-1,2,4-triazole-4-ium chloride and its use as an active agent against *Fusarium avenaceum* and *Fusarium oxysporum* fungi**
- (57) The invention relates to chemistry and agriculture, in particular to a quaternary

derivative of 1,2,4,-triazole and to its use as a fungicidal agent against *Fusarium avenaceum* and *Fusarium oxysporum* fungi.

According to the invention, claimed is a new compound of the class of 1,2,4-triazoles – 4-(2-(2,4-dichlorophenyl)-2-oxoethyl)-1-((2-(2,4-dichlorophenyl)-4-propyl-1,3-dioxolan-2-yl)methyl)-1H-1,2,4-triazole-4-ium chloride, which can be used as an active compound against phytopathogenic fungi of the species *F. avenaceum* and *F. oxysporum* - some from root rot causative agents.

The technical result consists in increasing the fungitoxic activity of the compound according to the invention relative to the closest analogue by 24...64% for *F. avenaceum* and by 14...52% for *F. oxysporum* in the concentration range of 0.01...0.00125%.

Claims: 2

- *
* *
- (54) **Хлорид 4-(2-(2,4-дихлорфенил)-2-оксоэтил)-1-((2-(2,4-дихлорфенил)-4-пропил-1,3-диоксолан-2-ил)метил)-1H-1,2,4-триазол-4-ий и его применение в качестве активного средства против грибов *Fusarium avenaceum* и *Fusarium oxysporum***
- (57) Изобретение относится к химии и сельскому хозяйству, в частности к четвертичному производному 1,2,4-триазола, и к его применению в качестве фунгицидного средства против грибов *Fusarium avenaceum* и *Fusarium oxysporum*.
 Согласно изобретению, заявлено новое соединение из класса 1,2,4-триазолов – хлорид 4-(2-(2,4-дихлорфенил)-2-оксоэтил)-1-((2-(2,4-дихлорфенил)-4-пропил-1,3-диоксолан-2-ил)метил)-1H-1,2,4-триазол-4-ий, который может быть использован в качестве активного соединения против фитопатогенных грибов видов *F. avenaceum* и *F. oxysporum* – одни из возбудителей корневой гнили.
 Технический результат заключается в повышении фунгитоксической активности соединения, согласно изобретению, по отношению, к ближайшему аналогу на 24...64% для *F. avenaceum* и на 14...52% для *F. oxysporum* в диапазоне концентраций 0,01...0,00125%.

П. формулы: 2

**BB2A Cereri de brevet european
pentru care s-a solicitat validarea
în Republica Moldova publicate /
Published European patent applications
for which validation in the Republic
of Moldova has been requested /
Опубликованные заявки на европейский
патент, для которых была испрашена
валидация в Республике Молдова**

A GEPI publică fiecare solicitare de validare după informarea de către OEB privind achitarea taxei stabilite pentru validare, dar nu înainte de expirarea unui termen de 18 luni de la data depunerii sau, dacă o prioritate a fost revendicată, de la data celei mai vechi priorități. O cerere de brevet european, pentru care s-a plătit taxa de validare, și un brevet european validat vor avea aceleași efecte ca și o cerere de brevet sau un brevet în conformitate cu Legea nr. 50/2008 privind protecția invențiilor.

A GEPI shall publish any request for validation after it has been informed by the EPO that the prescribed validation fee has been paid, but not before the expiry of a time limit of 18 months from the filing date or, if priority has been claimed, the earliest priority date. A European patent application for which the validation fee has been paid and a validated European patent shall have the same effects as a patent application and a patent in accordance with the Law No. 50/2008 on the Protection of Inventions.

К аждое ходатайство о валидации публикуется Агентством после получения от ЕПВ подтверждения оплаты установленной таксы за валидацию, но не ранее истечения 18-месячного срока с даты подачи или, если испрашен приоритет, с даты наиболее раннего приоритета. Заявка на европейский патент, по которой была оплачена такса за валидацию, и валидированный европейский патент имеют то же действие, что и заявка на патент и патент в соответствии с Законом № 50/2008 об охране изобретений.

- (21) **e 2024 0502 (13) A1**
 (51) **Int.Cl.:** *B21J 15/26* (2006.01.01)
B21J 15/32 (2006.01.01)
 (96) 22730960.6, 2022.05.17
 (87) WO 2023/281169, 2023.01.12
 (31) 2107359
 (32) 2021.07.07
 (33) FR
 (71) CYBERMECA, FR
 (72) LEDOUX Didier, FR
 (54) **Mașină de nituit și procedeu corespunzător**
Riveting machine and corresponding method
Клепальная машина и соответствующий способ
-
- (21) **e 2024 0503 (13) A1**
 (51) **Int.Cl.:** *A61K 9/00* (2006.01.01)
A61K 47/10 (2017.01.01)
A61P 11/00 (2006.01.01)
 (96) 22735473.5, 2022.07.04
 (87) WO 2023/280737, 2023.01.12
 (31) 21183790
 (32) 2021.07.05
 (33) EP
 (71) CHIESI FARMACEUTICI S.P.A., IT
 (72) GUIDI Tomaso, IT; RIZZO Luca, IT; BOCCHI Monica, IT
 (54) **Procedeu de obținere a surfactantului pulmonar**
Process for the preparation of a pulmonary surfactant
Способ получения легочного сурфактанта
-
- (21) **e 2024 0504 (13) A1**
 (51) **Int.Cl.:** *B01J 23/00* (2006.01.01)
B01J 37/03 (2006.01.01)
C07C 1/04 (2006.01.01)
C10G 2/00 (2006.01.01)
 (96) 22743578.1, 2022.06.29
 (87) WO 2023/275788, 2023.01.05
 (31) 202109417
 (32) 2021.06.30
 (33) GB
 (71) UNIVERSITY OF CAPE TOWN, ZA
- (72) CLAEYS Michael Christian Maximilian, ZA;
 FISCHER Nico Frederik, ZA
 (54) **Structuri și procedee de susținere a catalizatorului**
Catalyst support structures and methods
Структуры и способы поддержки катализаторов
-
- (21) **e 2024 0505 (13) A1**
 (51) **Int.Cl.:** *C07D 401/06* (2006.01.01)
C07D 403/06 (2006.01.01)
C07D 413/06 (2006.01.01)
C07D 417/06 (2006.01.01)
C07D 409/06 (2006.01.01)
A61P 9/10 (2006.01.01)
A61P 13/12 (2006.01.01)
A61P 37/00 (2006.01.01)
A61P 11/00 (2006.01.01)
A61K 31/4178 (2006.01.01)
 (96) 22743876.9, 2022.07.08
 (87) WO 2023/281271, 2023.01.12
 (31) 202109946; 202202664
 (32) 2021.07.09; 2022.02.25
 (33) GB; GB
 (71) VICORE PHARMA AB, SE
 (72) PETERSEN Nadia Nasser, SE; HALLBERG Anders, SE; LARHED Mats, SE; FEX Tomas, SE; OHLSSON Bengt, SE
 (54) **Noi compuși selectivi de angiotensină II**
New selective angiotensin II compounds
Новые селективные соединения ангиотензина II
-
- (21) **e 2024 0506 (13) A1**
 (51) **Int.Cl.:** *A61K 9/00* (2006.01.01)
A61K 31/00 (2006.01.01)
A61K 39/00 (2006.01.01)
A61K 47/02 (2006.01.01)
A61K 47/12 (2006.01.01)
A61K 47/26 (2006.01.01)
 (96) 22744039.3, 2022.06.22
 (87) WO 2023/283049, 2023.01.12
 (31) 202163220006P
 (32) 2021.07.09
 (33) US
 (71) MACROGENICS, INC., US
 (72) SAMPATHKUMAR Krishnan, US; ZHOU Yan, US; BURKE Stephen James, US

(54) **Compoziții farmaceutice de anticorp PD-1 și utilizarea acestora**
Pharmaceutical compositions of a PD-1 antibody and use of the same
Фармацевтические композиции антитела PD-1 и их применение

(21) **e 2024 0507 (13) A1**

(51) **Int.Cl.:** **C07K 16/24** (2006.01.01)
A61K 39/395 (2006.01.01)

(96) 22747422.8, 2022.07.08

(87) WO 2023/281462, 2023.01.12

(31) 202163219895P

(32) 2021.07.09

(33) US

(71) JANSSEN BIOTECH, INC., US

(72) BARNTHOUSE Kristopher A., US; BROWN John, US; HANNA Brett, US; HENDRICKS Linda C., US; LOPEZ JR. Manuel A., US; PANEK Mark, US; TWOMEY Denis, IE; VOLKIN David, US

(54) **Procedee tehnologice de obținere a compozițiilor de anticorpi anti-TNF**
Manufacturing methods for producing anti-TNF antibody compositions
Технологические способы получения композиций антител против TNF

(21) **e 2024 0508 (13) A1**

(51) **Int.Cl.:** **C07K 16/24** (2006.01.01)
A61K 39/395 (2006.01.01)

(96) 22747423.6, 2022.07.08

(87) WO 2023/281463, 2023.01.12

(31) 202163219901P

(32) 2021.07.09

(33) US

(71) JANSSEN BIOTECH, INC., US

(72) DONLON Ann, IE; GORDON Gary, IE; GOOCHEE Charles F., US; HAYES Ronan, IE; JOHNSTON Robin, IE; STEENVOORDEN Willem, NL; TWOMEY Denis, IE

(54) **Procedee tehnologice de producere a compozițiilor de anticorpi anti-TNF**
Manufacturing methods for producing anti-TNF antibody compositions
Технологические способы получения композиций антител против TNF

(21) **e 2024 0509 (13) A1**

(51) **Int.Cl.:** **C07K 16/24** (2006.01.01)

(96) 22747424.4, 2022.07.08

(87) WO 2023/281466, 2023.01.12

(31) 202163219904P

(32) 2021.07.09

(33) US

(71) JANSSEN BIOTECH, INC., US

(72) DONLON Ann, IE; GORDON Gary, IE; GOOCHEE Charles F., US; HAYES Ronan, IE; JOHNSTON Robin, IE; STEENVOORDEN Willem, NL; TWOMEY Denis, IE

(54) **Procedee tehnologice de producere a compozițiilor de anticorpi anti-IL12/IL23**
Manufacturing methods for producing anti-IL12/IL23 antibody compositions
Технологические способы получения композиций антител против IL12/IL23

(21) **e 2024 0510 (13) A1**

(51) **Int.Cl.:** **A61K 31/216** (2006.01.01)
A61K 31/573 (2006.01.01)
A61K 38/05 (2006.01.01)
A61K 45/06 (2006.01.01)
A61P 35/00 (2006.01.01)

(96) 22747660.3, 2022.07.07

(87) WO 2023/281007, 2023.01.12

(31) 202109894; 202112976

(32) 2021.07.08; 2021.09.10

(33) GB; GB

(71) ONCOPEPTIDES INNOVATION AB, SE

(72) LINDBERG Jakob, SE

(54) **Melflufen pentru utilizare în tratamentul mielomului multiplu**
Melflufen for use in the treatment of multiple myeloma
Мелфлуфен для применения при лечении множественной миеломы

(21) **e 2024 0511 (13) A1**

(51) **Int.Cl.:** **C07D 401/14** (2006.01.01)
C07D 487/04 (2006.01.01)
C07D 519/00 (2006.01.01)
A61K 31/5025 (2006.01.01)
A61K 31/519 (2006.01.01)
A61P 35/00 (2006.01.01)

(96) 22748718.8, 2022.07.07

(87) WO 2023/283610, 2023.01.12

- (31) 202163219160P; 202263354017P
 (32) 2021.07.07; 2022.06.21
 (33) US; US
 (71) BIOGEN MA INC., US; C4 THERAPEUTICS, INC., US
 (72) GUCKIAN Kevin M., US; PETERSON Emily Anne, US; GAO Fang, US; EVANS Ryan, US; STEFAN Eric, US; YAP Jeremy L., US; ANDERSON Corey Don, US; O'SHEA Morgan Welzel, US; AHN Jae Young, US; NAVESCHUK Christopher G., US; HENDERSON James A., US
- (54) **Compuși pentru țintirea degradării proteinelor IRAK4**
Compounds for targeting degradation of IRAK4 proteins
Соединения для нацеливания на деградацию белков IRAK4
-
- (21) **e 2024 0512 (13) A1**
 (51) **Int.Cl.:** **A24B 13/00** (2006.01.01)
A24D 1/20 (2020.01.01)
A24D 3/06 (2006.01.01)
B01J 13/02 (2006.01.01)
 (96) 22751138.3, 2022.07.08
 (87) WO 2023/281230, 2023.01.12
 (31) 2107521
 (32) 2021.07.09
 (33) FR
 (71) V. MANE FILS, FR
 (72) GAUDIN Luc, FR
- (54) **Capsule de tip miez-înveliș aromatizate acoperite cu peliculă de clorură de poliviniliden**
Flavored core-shell capsules film-coated with polyvinylidene chloride
Ароматизированные капсулы типа ядро-оболочка с пленочным покрытием из поливинилиденхлорида
-
- (21) **e 2024 0513 (13) A1**
 (51) **Int.Cl.:** **F26B 3/347** (2006.01.01)
A23L 5/30 (2016.01.01)
A23L 3/54 (2006.01.01)
F26B 9/08 (2006.01.01)
F26B 15/26 (2006.01.01)
 (96) 22751152.4, 2022.07.11
 (87) WO 2023/281486, 2023.01.12
 (31) 202100018191
- (32) 2021.07.09
 (33) IT
 (71) WEALTH & RESEARCH TRADING LTD., MT
 (72) DE BORTOLI GAZZUOLA Sonia, MT; COGO Vittorio, MT
- (54) **Dispozitiv și procedeu de uscare a produselor alimentare de origine vegetală și animală**
Apparatus and method for drying plant and animal foodstuffs
Устройство и способ сушки пищевых продуктов растительного и животного происхождения
-
- (21) **e 2024 0514 (13) A1**
 (51) **Int.Cl.:** **C07D 471/04** (2006.01.01)
A61P 29/00 (2006.01.01)
A61P 35/00 (2006.01.01)
A61P 37/00 (2006.01.01)
A61K 31/444 (2006.01.01)
 (96) 22755335.1, 2022.07.06
 (87) WO 2023/283213, 2023.01.12
 (31) 202163219274P; 202163292774P; 202263310811P
 (32) 2021.07.07; 2021.12.22; 2022.02.16
 (33) US; US; US
 (71) INCYTE CORPORATION, US
 (72) GAN Pei, US; YANG Jeffrey, US; LI Yong, US; ZHAO Le, US; HE Chunhong, US; LAW Chunyin Marshall, US; WANG Xiaozhao, US; YAO Wenqing, US
- (54) **Compuși triciclici în calitate de inhibitori ai KRAS**
Tricyclic compounds as inhibitors of KRAS
Трициклические соединения в качестве ингибиторов KRAS
-
- (21) **e 2024 0515 (13) A1**
 (51) **Int.Cl.:** **G01N 33/68** (2006.01.01)
A61K 39/00 (2006.01.01)
 (96) 22765973.7, 2022.07.08
 (87) WO 2023/283650, 2023.01.12
 (31) 202163220434P; 202163203444P; 202163263255P; 202163263928P; 202163264551P; 202263306028P; 202263269372P; 202263364618P
 (32) 2021.07.09; 2021.07.22; 2021.10.29; 2021.11.11; 2021.11.24; 2022.02.02; 2022.03.15; 2022.05.12

- (33) US; US; US; US; US; US; US; US; US
- (71) EISAI R&D MANAGEMENT CO., LTD., JP
- (72) SWANSON Chad, US; KOYAMA Akihiko, US; KANEKIYO Michio, US; IRIZARRY Michael, US; KRAMER Lynn, US; KAPLOW June, US; VERBEL David, US; DHADDA Shobha, US; SACHDEV Pallavi, US; REYDERMAN Larisa, US; HAYATO Seiichi, JP; LANDRY Ishani, US; GORDON Robert, GB
- (54) **Biomarkeri pentru tratamentul bolii Alzheimer**
Biomarkers for Alzheimer's disease treatment
Биомаркеры для лечения болезни Альцгеймера
-
- (21) **e 2024 0516 (13) A1**
- (51) **Int.Cl.:** **C12N 15/86** (2006.01.01)
A61K 48/00 (2006.01.01)
C07K 14/435 (2006.01.01)
- (96) 22768559.1, 2022.07.08
- (87) WO 2023/283649, 2023.01.12
- (31) 202163219651P
- (32) 2021.07.08
- (33) US
- (71) TENAYA THERAPEUTICS, INC., US
- (72) ZHOU Huanyu, US; REID Christopher A., US
- (54) **Casete de expresie optimizate pentru terapia genică**
Optimized expression cassettes for gene therapy
Оптимизированные кассеты экспрессии для генной терапии
-
- (21) **e 2024 0517 (13) A1**
- (51) **Int.Cl.:** **A61K 31/70** (2006.01.01)
A61K 31/7016 (2006.01.01)
A61K 31/7088 (2006.01.01)
A61K 31/712 (2006.01.01)
A61K 31/7125 (2006.01.01)
A61K 47/26 (2006.01.01)
A61P 13/12 (2006.01.01)
A61P 39/02 (2006.01.01)
C12N 15/113 (2010.01.01)
- (96) 22837759.4, 2022.07.08
- (87) WO 2023/282345, 2023.01.12
- (31) 2021113563
- (32) 2021.07.08
- (33) JP
- (71) NIPPON SHINYAKU CO., LTD., JP
- (72) HORIUCHI Takashi, JP
- (54) **Agent de reducere a nefrotoxicității**
Nephrotoxicity reducing agent
Агент, снижающий нефротоксичность
-
- (21) **e 2024 0518 (13) A1**
- (51) **Int.Cl.:** **A61K 31/70** (2006.01.01)
A61K 31/7016 (2006.01.01)
A61K 31/7088 (2006.01.01)
A61K 31/712 (2006.01.01)
A61K 31/7125 (2006.01.01)
A61K 47/26 (2006.01.01)
A61P 13/02 (2006.01.01)
A61P 13/12 (2006.01.01)
C12N 15/113 (2010.01.01)
- (96) 22837760.2, 2022.07.08
- (87) WO 2023/282346, 2023.01.12
- (31) 2021113562
- (32) 2021.07.08
- (33) JP
- (71) NIPPON SHINYAKU CO., LTD., JP
- (72) ENYA Yukiko, JP; NUMAKURA Yuki, JP; OKAMOTO Kentaro, JP; AGATA Kazuki, JP
- (54) **Agent de suprimare a precipitării**
Precipitation suppressing agent
Агент, подавляющий осаждение
-
- (21) **e 2024 0519 (13) A1**
- (51) **Int.Cl.:** **A61K 38/18** (2006.01.01)
A61P 25/30 (2006.01.01)
A61P 25/18 (2006.01.01)
A61P 25/24 (2006.01.01)
A23L 33/17 (2016.01.01)
C12Q 1/6883 (2018.01.01)
G01N 33/68 (2006.01.01)
G01N 33/74 (2006.01.01)
A61B 5/00 (2006.01.01)
- (96) 22838030.9, 2022.07.07
- (87) WO 2023/282678, 2023.01.12
- (31) 20210089195
- (32) 2021.07.07
- (33) KR
- (71) ADEL INC., KR
- (72) PARK Ji Seon, KR
- (54) **Model animal pentru boli asociate cu absența sau reducerea dominanței sociale și compoziție farmaceutică pentru prevenirea sau tratarea bolilor**

Animal model for diseases associated with absence or reduction of social dominance, and pharmaceutical composition for preventing or treating diseases

Животная модель для заболеваний, ассоциированных с отсутствием или снижением социального доминирования, и фармацевтическая композиция для профилактики или лечения заболеваний

(21) **e 2024 0520 (13) A1**

(51) **Int.Cl.:** **A61P 31/14** (2006.01.01)
A61P 31/16 (2006.01.01)
C07D 401/12 (2006.01.01)
C07D 401/14 (2006.01.01)
C07D 403/12 (2006.01.01)
C07D 403/14 (2006.01.01)
C07D 405/14 (2006.01.01)
C07D 413/12 (2006.01.01)
C07D 413/14 (2006.01.01)
C07D 487/04 (2006.01.01)
C07D 491/048 (2006.01.01)
C07D 491/20 (2006.01.01)
C07D 498/04 (2006.01.01)
A61K 31/403 (2006.01.01)
A61K 31/4162 (2006.01.01)
A61K 31/4192 (2006.01.01)
A61K 31/4245 (2006.01.01)
A61K 31/437 (2006.01.01)
A61K 31/4439 (2006.01.01)
A61K 31/497 (2006.01.01)

(96) 22838347.7, 2022.07.06

(87) WO 2023/283256, 2023.01.12

(31) 202163203135P; 202163261480P;
 202163264212P; 202163265479P;
 202263268052P

(32) 2021.07.09; 2021.09.22; 2021.11.17;
 2021.12.15; 2022.02.15

(33) US; US; US; US; US

(71) ALIGOS THERAPEUTICS, INC., US; KATHOLIEKE UNIVERSITEIT LEUVEN KU LEUVEN RESEARCH & DEVELOPMENT, BE

(72) VANDYCK Koen, US; BARDIOT Dorothée Alice Marie-Eve, BE; RABOISSON Pierre Jean-Marie Bernard, US; BEIGELMAN Leonid, US; STOYCHEVA Antitsa Dimitrova, US; BOLAND Sandro, BE; MARCHAND Arnaud Didier Marie, BE

(54) **Compuși antivirali**

Anti-viral compounds

Противовирусные соединения

(21) **e 2024 0521 (13) A1**

(51) **Int.Cl.:** **C07H 5/06** (2006.01.01)
C07H 21/04 (2006.01.01)
A61K 31/7004 (2006.01.01)

(96) 22838475.6, 2022.07.08

(87) WO 2023/283434, 2023.01.12

(31) 202163220333P; 202163247067P;
 202263324907P

(32) 2021.07.09; 2021.09.22; 2022.03.29

(33) US; US; US

(71) ALNYLAM PHARMACEUTICALS, INC., US

(72) MANOHARAN Muthiah, US; MORI Shohei, US; DATTA Dhruvajyoti, US

(54) **Chimia aminooxi click (AOCC): o abordare versatilă a bioconjugării**

Aminooxy click chemistry (AOCC): a versatile bioconjugation approach

Аминооксиклик-химия (AOCC): универсальный подход к биоконъюгации

(21) **e 2024 0522 (13) A1**

(51) **Int.Cl.:** **C12N 15/113** (2010.01.01)
A61P 27/02 (2006.01.01)
C07D 471/02 (2006.01.01)

(96) 22838576.1, 2022.07.07

(87) WO 2023/283595, 2023.01.12

(31) 202163219182P

(32) 2021.07.07

(33) US

(71) ALNYLAM PHARMACEUTICALS, INC., US

(72) NAIR Jayaprakash K., US; CASTELLANOS-RIZALDOS Elena, US; PANDYA Bhaumik A., US; JADHAV Vasant R., US; SALINAS Juan, US; DOOLEY Kevin, US; LENTINI Scott P., US; MATSUDA Shigeo, US; TOLENTINO Mark Neil, US

(54) **Liganzi de țintire a integrinei pentru livrarea oculară a compușilor de ARNi**

Integrin targeting ligands for ocular delivery of RNAi compounds

Лиганды, нацеленные на интегрин, для доставки в глаза соединений РНКи

(21) e 2024 0523 (13) A1
 (51) Int.Cl.: C07K 16/40 (2006.01.01)
 A61K 47/68 (2017.01.01)
 (96) 22838585.2, 2022.07.08
 (87) WO 2023/283613, 2023.01.12
 (31) 202163219999P
 (32) 2021.07.09
 (33) US
 (71) DYNE THERAPEUTICS, INC., US
 (72) DESJARDINS Cody A., US; TANG Kim, US;
 MCSWIGGEN James, US; SUBRAMANIAN
 Romesh R., US; WEEDEN Timothy, US; QA-
 TANANI Mohammed T., US; QUINN Brendan,
 US; NAJIM John, US
 (54) **Complexe de țintire musculară și utilizările
 acestora pentru tratamentul distrofinopatiilor**
**Muscle targeting complexes and uses
 thereof for treating dystrophinopathies**
**Комплексы, нацеленные на мышцы, и их
 применения для лечения дистрофинопатий**

(21) e 2024 0524 (13) A1
 (51) Int.Cl.: C12N 15/113 (2010.01.01)
 C07K 14/47 (2006.01.01)
 C07K 16/28 (2006.01.01)
 A61P 21/00 (2006.01.01)
 (96) 22838586.0, 2022.07.08
 (87) WO 2023/283614, 2023.01.12
 (31) 202163219977P
 (32) 2021.07.09
 (33) US
 (71) DYNE THERAPEUTICS, INC., US
 (72) DESJARDINS Cody A., US; TANG Kim, US;
 MCSWIGGEN James, US; SUBRAMANIAN
 Romesh R., US; WEEDEN Timothy, US; QA-
 TANANI Mohammed T., US; QUINN Brendan,
 US; NAJIM John, US
 (54) **Complexe de țintire musculară și utilizările
 acestora pentru tratamentul distrofinopatiilor**
**Muscle targeting complexes and uses
 thereof for treating dystrophinopathies**
**Комплексы, нацеленные на мышцы, и их
 применения для лечения дистрофинопатий**

(21) e 2024 0525 (13) A1
 (51) Int.Cl.: A61K 47/68 (2017.01.01)
 C12N 15/113 (2010.01.01)
 A61K 31/712 (2006.01.01)
 A61K 31/7125 (2006.01.01)
 C07K 16/28 (2006.01.01)
 (96) 22838587.8, 2022.07.08
 (87) WO 2023/283615, 2023.01.12
 (31) 202163220108P
 (32) 2021.07.09
 (33) US
 (71) DYNE THERAPEUTICS, INC., US
 (72) DESJARDINS Cody A., US; TANG Kim, US;
 MCSWIGGEN James, US; SUBRAMANIAN
 Romesh R., US; WEEDEN Timothy, US; QA-
 TANANI Mohammed T., US; QUINN Brendan,
 US; NAJIM John, US
 (54) **Complexe de țintire musculară și utilizările
 acestora pentru tratamentul distrofinopatiilor**
**Muscle targeting complexes and uses
 thereof for treating dystrophinopathies**
**Комплексы, нацеленные на мышцы, и их
 применения для лечения дистрофинопатий**

(21) e 2024 0526 (13) A1
 (51) Int.Cl.: C07K 16/28 (2006.01.01)
 A61K 39/395 (2006.01.01)
 A61K 47/68 (2017.01.01)
 A61P 21/00 (2006.01.01)
 C12N 15/113 (2010.01.01)
 (96) 22838590.2, 2022.07.08
 (87) WO 2023/283619, 2023.01.12
 (31) 202163220030P
 (32) 2021.07.09
 (33) US
 (71) DYNE THERAPEUTICS, INC., US
 (72) DESJARDINS Cody A., US; TANG Kim, US;
 MCSWIGGEN James, US; SUBRAMANIAN
 Romesh R., US; WEEDEN Timothy, US; QA-
 TANANI Mohammed T., US; QUINN Brendan,
 US; NAJIM John, US
 (54) **Complexe de țintire musculară și utilizările
 acestora pentru tratamentul distrofinopatiilor**
**Muscle targeting complexes and uses
 thereof for treating dystrophinopathies**
**Комплексы, нацеленные на мышцы, и их
 применения для лечения дистрофинопатий**

- (21) e 2024 0527 (13) A1
- (51) Int.Cl.: C07K 16/28 (2006.01.01)
A61K 39/395 (2006.01.01)
A61K 48/00 (2006.01.01)
A61P 21/00 (2006.01.01)
C07K 14/79 (2006.01.01)
C12N 15/113 (2010.01.01)
- (96) 22838591.0, 2022.07.08
- (87) WO 2023/283620, 2023.01.12
- (31) 202163220000P; 202263316905P
- (32) 2021.07.09; 2022.03.04
- (33) US; US
- (71) DYNE THERAPEUTICS, INC., US
- (72) ZANOTTI Stefano, US; PICARIELLO Tyler, US; WEEDEN Timothy, US; DESJARDINS Cody A., US; SUBRAMANIAN Romesh R., US; QATANANI Mohammed T., US; QUINN Brendan, US; NAJIM John, US
- (54) **Complexe de țintire musculară și utilizările acestora pentru tratamentul distrofiei miotonice**
Muscle targeting complexes and uses thereof for treating myotonic dystrophy
Комплексы, нацеленные на мышцы, и их применения для лечения миотонической дистрофии
-
- (21) e 2024 0528 (13) A1
- (51) Int.Cl.: A61K 47/68 (2017.01.01)
A61K 31/712 (2006.01.01)
A61K 31/7125 (2006.01.01)
A61K 39/395 (2006.01.01)
A61P 21/00 (2006.01.01)
C07K 16/28 (2006.01.01)
C12N 15/113 (2010.01.01)
- (96) 22838593.6, 2022.07.08
- (87) WO 2023/283623, 2023.01.12
- (31) 202163220426P
- (32) 2021.07.09
- (33) US
- (71) DYNE THERAPEUTICS, INC., US
- (72) QUINN Brendan, US; NAJIM John, US; HILDERBRAND Scott, US; DESJARDINS Cody A., US; QATANANI Mohammed T., US; SPRING Sean, US; SUBRAMANIAN Romesh R., US; SHEN Peiyi, US; WEEDEN Timothy, US
- (54) **Complexe de țintire musculară și formulări pentru tratamentul distrofinopatiilor**
Muscle targeting complexes and formulations for treating dystrophinopathies
Комплексы, нацеленные на мышцы и препараты для лечения дистрофинопатий
-
- (21) e 2024 0529 (13) A1
- (51) Int.Cl.: A61K 31/713 (2006.01.01)
A61P 21/00 (2006.01.01)
A61K 47/68 (2017.01.01)
C07K 16/28 (2006.01.01)
A61P 9/00 (2006.01.01)
C12N 15/113 (2010.01.01)
- (96) 22838594.4, 2022.07.08
- (87) WO 2023/283624, 2023.01.12
- (31) 202163220016P; 202263316466P
- (32) 2021.07.09; 2022.03.04
- (33) US; US
- (71) DYNE THERAPEUTICS, INC., US
- (72) DESJARDINS Cody A., US; TANG Kim, US; MCSWIGGEN James, US; SUBRAMANIAN Romesh R., US; WEEDEN Timothy, US; QATANANI Mohammed T., US; QUINN Brendan, US; NAJIM John, US
- (54) **Complexe de țintire musculară și utilizările acestora pentru tratamentul distrofinopatiilor**
Muscle targeting complexes and uses thereof for treating dystrophinopathies
Комплексы, нацеленные на мышцы, и их применения для лечения дистрофинопатий
-
- (21) e 2024 0530 (13) A1
- (51) Int.Cl.: E01B 9/30 (2006.01.01)
- (96) 23020340.8, 2023.07.06
- (97) 4368775, 2024.05.15
- (31) 202292889
- (32) 2022.11.08
- (33) EA
- (71) JOINT STOCK COMPANY "RUSSIAN RAILWAYS", RU
- (72) BELOV Sergei Vladimirovich, RU; BEREZIN Vadim Olegovich, RU; BUZLAEV Dmitrii Vladimirovich, RU; DOROSHENKO Kirill Andreevich, RU; EFIMOV Andrei Aleksandrovich, RU; ZAGITOV Eldar Danilovich, RU
- (54) **Clemă elastică cu tije pentru fixarea șinelor**
Spring rod-shaped clip fastener for rail fastening
Пружинная прутковая клемма для крепления рельсов
-

- (21) **e 2024 0531 (13) A1**
 (51) **Int.Cl.:** **C13B 20/00** (2011.01.01)
C13B 20/02 (2011.01.01)
C13B 20/06 (2011.01.01)
 (96) 23178130.3, 2023.06.07
 (97) 4289974, 2023.12.13
 (31) 102022205801
 (32) 2022.06.08
 (33) DE
 (71) SÜDZUCKER AG, DE
 (72) AJDARI Rad Mohsen, DE
 (54) **Procedeu de carbonizare îmbunătățit și dispozitiv pentru implementarea acestuia**
Improved carbonation process and apparatus for implementing the same
Усовершенствованный способ карбонизации и устройство для его осуществления
-
- (21) **e 2024 0532 (13) A1**
 (51) **Int.Cl.:** **A61K 9/00** (2006.01.01)
 (96) 24162775.1, 2017.12.29
 (97) 4368169, 2024.05.15
 (31) 201662441164P; 201762471393P;
 201762542323P
 (32) 2016.12.31; 2017.03.15; 2017.08.08
 (33) US; US; US
 (71) BIOXCEL THERAPEUTICS, INC., US
 (72) NANDABALAN Krishnan, US; YOCCA Frank, US; SHARMA Sameer, US
 (54) **Utilizarea dexmedetomidinei sublinguale pentru tratamentul agitației**
Use of sublingual dexmedetomidine for the treatment of agitation
Применение сублингвального дексметомидина для лечения возбуждения
-
- (21) **e 2024 0533 (13) A1**
 (51) **Int.Cl.:** **A44C 5/24** (2006.01.01)
 (96) 22167450.0, 2022.04.08
 (97) 4257004, 2023.10.11
 (71) BLANCPAIN SA, CH
 (72) ROSSIER Nathan, CH; NYDEGGER Xavier, CH
 (54) **Închizătoare de brățară**
Bracelet clasp
Застежка браслета
-
- (21) **e 2024 0534 (13) A1**
 (51) **Int.Cl.:** **C12Q 1/44** (2006.01.01)
 (96) 22168828.6, 2022.04.19
 (97) 4265731, 2023.10.25
 (71) BIOFER S.P.A., IT
 (72) MORANDI Riccardo, IT; FERRARESI Roberta, IT; BANDIERA Elisa, IT; TALASSI Mara, IT
 (54) **Procedeu de testare a medicamentelor**
Method for testing drugs
Способ тестирования лекарственных средств
-
- (21) **e 2024 0535 (13) A1**
 (51) **Int.Cl.:** **C07K 16/24** (2006.01.01)
A61K 39/395 (2006.01.01)
A61P 17/00 (2006.01.01)
A61P 37/00 (2006.01.01)
A61K 39/00 (2006.01.01)
 (96) 22744353.8, 2022.06.30
 (87) WO 2023/287590, 2023.01.19
 (31) 21382645; 22382098
 (32) 2021.07.16; 2022.02.07
 (33) EP; EP
 (71) DERMIRA, INC., US
 (72) AGELL GIMENO Helena, US; ARMENGOL TUBAU Clara, US; GARCIA GIL Maria Esther, US; MAESO NAVAL Silvia, US
 (54) **Anticorpi anti-IL-13 pentru tratamentul dermatitei atopice**
IL-13 antibodies for the treatment of atopic dermatitis
Антитела к IL-13 для лечения атопического дерматита
-
- (21) **e 2024 0536 (13) A1**
 (51) **Int.Cl.:** **A61K 31/551** (2006.01.01)
A61P 25/28 (2006.01.01)
A61P 43/00 (2006.01.01)
C07D 417/14 (2006.01.01)
C07D 417/04 (2006.01.01)
C07D 493/08 (2006.01.01)
 (96) 22747681.9, 2022.07.11
 (87) WO 2023/285349, 2023.01.19
 (31) 21185051
 (32) 2021.07.12
 (33) EP
 (71) 2N PHARMA APS, DK
 (72) THIEMERMANN Christoph, DK; BRUUN-

- NYZELL Preben, DK; MOHAMMAD Shireen, DK; SKØTTRUP MØTKHOLT Anne, DK
- (54) **Inhibitori ai carnitin-palmitoil-transferazei-1 (CPT-1) pentru utilizare în metoda de prevenire sau tratament al sepsisului la un subiect mamifer**
Carnitine-palmitoyl-transferase-1 (CPT-1) inhibitors for use in a method of preventing or treating sepsis in a mammalian subject
Ингибиторы карнитин-пальмитоилтрансферазы-1 (CPT-1) для применения в методе профилактики или лечения сепсиса у субъекта млекопитающих

-
- (21) **e 2024 0537 (13) A1**
- (51) **Int.Cl.:** **A61K 31/5377** (2006.01.01)
A61K 45/06 (2006.01.01)
A61P 17/00 (2006.01.01)
A61P 19/02 (2006.01.01)
A61P 37/02 (2006.01.01)
A61P 37/06 (2006.01.01)
- (96) 22748337.7, 2022.07.11
- (87) WO 2023/285405, 2023.01.19
- (31) 21305971; 22315039
- (32) 2021.07.12; 2022.02.24
- (33) EP; EP
- (71) GALAPAGOS N.V., BE
- (72) DAO Justine, CH; GALIEN René Alexandre, FR; PETKOVA Magdalena Yonkova, BE; SEMAYER Christian Alexander, CH; HELLOT Edouard, FR; RUEDA RINCON Natalia, BE
- (54) **Tratamentul bolilor inflamatorii**
Treatment of inflammatory diseases
Лечение воспалительных заболеваний

-
- (21) **e 2024 0538 (13) A1**
- (51) **Int.Cl.:** **G01N 30/46** (2006.01.01)
C12Q 1/70 (2006.01.01)
G01N 30/84 (2006.01.01)
G01N 30/88 (2006.01.01)
G01N 33/569 (2006.01.01)
B01D 15/18 (2006.01.01)
G01N 30/72 (2006.01.01)
G01N 30/44 (2006.01.01)
- (96) 22748670.1, 2022.07.11
- (87) WO 2023/287723, 2023.01.19
- (31) 202163220651P; 202163275138P;
202263359554P; 202263359557P
- (32) 2021.07.12; 2021.11.03; 2022.07.08;
2022.07.08

- (33) US; US; US; US
- (71) REGENERON PHARMACEUTICALS, INC., US
- (72) QIU Haibo, US; WU Zhijie, US; WANG Hongxia, US; LI Ning, US; WERT Jonathan, US
- (54) **Metode de caracterizare a particulelor virale cu utilizarea cromatografiei lichide bidimensionale-spectrometriei de masă**
Methods for viral particle characterization using two-dimensional liquid chromatography-mass spectrometry
Методы характеристики вирусных частиц с использованием двумерной жидкостной хроматографии-масс-спектрометрии

-
- (21) **e 2024 0539 (13) A1**
- (51) **Int.Cl.:** **C07D 205/04** (2006.01.01)
C07D 487/04 (2006.01.01)
- (96) 22748725.3, 2022.07.11
- (87) WO 2023/288197, 2023.01.19
- (31) 202163220752P
- (32) 2021.07.12
- (33) US
- (71) INCYTE CORPORATION, US
- (72) ZHOU Jiacheng, US; CHEN Shili, US; JIA Zhongjiang, US; LIU Pingli, US; MELONI David, US; PAN Yongchun, US; SU Naijing, US; XIA Michael, US
- (54) **Procedeu și intermediari pentru obținerea baricitinibului**
Process and intermediates for preparing baricitinib
Способ и промежуточные соединения для получения барицитиниба

-
- (21) **e 2024 0540 (13) A1**
- (51) **Int.Cl.:** **C07D 401/04** (2006.01.01)
C07D 401/14 (2006.01.01)
C07D 403/04 (2006.01.01)
C07D 403/14 (2006.01.01)
C07D 405/14 (2006.01.01)
C07D 417/14 (2006.01.01)
A61P 35/00 (2006.01.01)
A61K 31/444 (2006.01.01)
- (96) 22750980.9, 2022.07.11
- (87) WO 2023/288195, 2023.01.19
- (31) 202163203190P
- (32) 2021.07.12
- (33) US

- (71) CYTOKINETICS, INC., US
- (72) ASHCRAFT Luke W., US; CHUANG Chihyuan, US; GARCIA Alfredo, US; MORGAN Bradley P., US; IWAN Bartłomiej Przemyslaw, US; MERMIN Molly Eichel, US
- (54) **Modulatori ai CD38 și procedee de utilizare a acestora**
CD38 modulators and methods of use thereof
Модуляторы CD38 и способы их применения
- (33) US; US; US; US
- (71) SCHOLAR ROCK, INC., US
- (72) SCHURPF Thomas, US; CORICOR George, US; JACKSON Justin W., US; POLZIN Atsuko, US
- (54) **Inhibitori ai TGF beta1 specifici complexului LTBP și utilizările acestora**
LTBP complex-specific inhibitors of TGF beta1 and uses thereof
Специфические для комплекса LTBP ингибиторы TGF бета1 и их применения

- (21) **e 2024 0541 (13) A1**
- (51) **Int.Cl.: A61P 31/14 (2006.01.01)**
C07K 16/10 (2006.01.01)
- (96) 22751556.6, 2022.07.13
- (87) WO 2023/287875, 2023.01.19
- (31) 202163221846P; 202163245020P; 202163286514P; 202163289126P; 202163289419P; 202163291328P; 202263301002P; 202263306909P; 202263354632P
- (32) 2021.07.14; 2021.09.16; 2021.12.06; 2021.12.13; 2021.12.14; 2021.12.17; 2022.01.19; 2022.02.04; 2022.06.22
- (33) US; US; US; US; US; US; US; US; US
- (71) REGENERON PHARMACEUTICALS INC., US
- (72) BAUM Alina, US; KYRATSOUS Christos, US; YANCOPOULOS George D., US
- (54) **Anticorpi anti-glicoproteina spike-SARS-CoV-2 și fragmente de legare a antigenului**
Anti-SARS-CoV-2-spike glycoprotein antibodies and antigen-binding fragments
Антитела к спайковому гликопротеину SARS-CoV-2 и антигенсвязывающие фрагменты
- (21) **e 2024 0543 (13) A1**
- (51) **Int.Cl.: C12Q 1/70 (2006.01.01)**
G01N 30/88 (2006.01.01)
G01N 33/569 (2006.01.01)
B01D 15/18 (2006.01.01)
G01N 30/96 (2006.01.01)
G01N 30/34 (2006.01.01)
- (96) 22758605.4, 2022.07.11
- (87) WO 2023/287725, 2023.01.19
- (31) 202163220651P; 202163275138P; 202263359554P; 202263359557P
- (32) 2021.07.12; 2021.11.03; 2022.07.08; 2022.07.08
- (33) US; US; US; US
- (71) REGENERON PHARMACEUTICALS, INC., US
- (72) WERT Jonathan, US; ZHI Li, US; LIU Dingjiang, US
- (54) **Analiza prin cromatografie lichidă pentru determinarea raportului capsidic al VAA**
Liquid chromatography assay for determining AAV capsid ratio
Анализ жидкостной хроматографии для определения капсидного соотношения AAB

- (21) **e 2024 0542 (13) A1**
- (51) **Int.Cl.: A61K 39/00 (2006.01.01)**
A61P 11/00 (2006.01.01)
A61P 13/12 (2006.01.01)
C07K 16/22 (2006.01.01)
C07K 16/28 (2006.01.01)
- (96) 22757787.1, 2022.07.14
- (87) WO 2023/288277, 2023.01.19
- (31) 202163221896P; 202163221910P; 202263298132P; 202263319524P
- (32) 2021.07.14; 2021.07.14; 2022.01.10; 2022.03.14
- (21) **e 2024 0544 (13) A1**
- (51) **Int.Cl.: G01N 30/72 (2006.01.01)**
C12Q 1/70 (2006.01.01)
G01N 30/84 (2006.01.01)
G01N 30/88 (2006.01.01)
- (96) 22768500.5, 2022.07.11
- (87) WO 2023/287724, 2023.01.19
- (31) 202163220654P; 202263352754P
- (32) 2021.07.12; 2022.06.16
- (33) US; US
- (71) REGENERON PHARMACEUTICALS, INC., US

- (72) COTHAM Victoria, US; WANG Shunhai, US; LI Ning, US
- (54) **Metode online de spectrometrie de masă nativă pentru analiza particulelor virale**
Online native mass spectrometry methods for assaying viral particles
Онлайн-методы нативной масс-спектрометрии для анализа вирусных частиц

- (54) **Compoziții de nanoparticule lipidice modificate cu fragment variabil cu un singur lanț (scFv) și utilizările acestora**
Single chain variable fragment (scFv) modified lipid nanoparticle compositions and uses thereof
Композиции модифицированных липидных наночастиц с одноцепочечным варибельным фрагментом (scFv) и их применения

(21) e 2024 0545 (13) A1

- (51) **Int.Cl.:** C07K 14/725 (2006.01.01)
 C07K 16/00 (2006.01.01)
 C07K 16/28 (2006.01.01)
 A61K 35/17 (2015.01.01)
 A61P 35/00 (2006.01.01)
 C07K 16/30 (2006.01.01)
 C12N 5/0783 (2010.01.01)

(96) 22768562.5, 2022.07.14

(87) WO 2023/288267, 2023.01.19

(31) 202163221819P

(32) 2021.07.14

(33) US

(71) REGENERON PHARMACEUTICALS, INC., US

(72) JARJOUR Jordan, US

- (54) **Receptori de celule T modificați fuzionați cu domeniile de legare a anticorpilor**
Engineered T cell receptors fused to binding domains from antibodies
Модифицированные Т-клеточные рецепторы, слитые со связывающими доменами антител

(21) e 2024 0547 (13) A1

- (51) **Int.Cl.:** A61K 31/7115 (2006.01.01)
 A61K 31/7088 (2006.01.01)
 A61K 31/712 (2006.01.01)
 A61K 31/7125 (2006.01.01)
 C07H 19/173 (2006.01.01)
 C07H 19/20 (2006.01.01)
 C07H 21/02 (2006.01.01)

(96) 22842917.1, 2022.07.15

(87) WO 2023/288045, 2023.01.19

(31) 202163222269P; 202163236022P;
 202163246479P

(32) 2021.07.15; 2021.08.23; 2021.09.21

(33) US; US; US

(71) ALNYLAM PHARMACEUTICALS, INC., US

(72) MANOHARAN Muthiah, US; MADAOUI Mimouna, US; DATTA Dhrubajyoti, US

- (54) **Abordări chimice simple pentru introducerea conjugatelor 2,6-diaminopurină și 2-aminoadenină în oligonucleotide**
Simple chemical approaches to introduce 2,6-diaminopurine and 2-aminoadenine conjugates into oligonucleotides
Простые химические подходы к введению конъюгатов 2,6-диаминопурина и 2-аминоаденина в олигонуклеотиды

(21) e 2024 0546 (13) A1

- (51) **Int.Cl.:** A61K 31/7088 (2006.01.01)
 A61K 9/127 (2006.01.01)
 A61K 47/14 (2017.01.01)
 A61K 47/69 (2017.01.01)
 A61K 48/00 (2006.01.01)

(96) 22842796.9, 2022.07.13

(87) WO 2023/287861, 2023.01.19

(31) 202163221290P

(32) 2021.07.13

(33) US

(71) GENERATION BIO CO., US

(72) SAMAYOA Phillip, US; SILVER Nathaniel, US; LI Prudence Yui Tung, US; TOY Randall Newton, US; NOLTING Birte, US; OONTHONPAN Lalita, US

(21) e 2024 0548 (13) A1

- (51) **Int.Cl.:** A61K 31/7008 (2006.01.01)
 A61K 31/7052 (2006.01.01)
 A61K 31/7056 (2006.01.01)
 C07H 19/056 (2006.01.01)
 C08K 5/28 (2006.01.01)

(96) 22842918.9, 2022.07.15

(87) WO 2023/288047, 2023.01.19

(31) 202163222090P; 202163236029P

(32) 2021.07.15; 2021.08.23

(33) US; US

- (71) ALNYLAM PHARMACEUTICALS, INC., US
 (72) MANOHARAN Muthiah, US; DATTA Dhru-bajyoti, US
 (54) **Multiplexarea liganzilor de țintire prin intermediul chimiei clic la site-ul anomerice al zaharurilor**
Multiplexing targeting ligands through click chemistry at the anomeric site of sugars
Мультиплексирование таргетирующих лигандов посредством клик-химии в аномерном сайте сахаров
-
- (21) e 2024 0549 (13) A1
 (51) Int.Cl.: C12N 15/113 (2010.01.01)
 C12N 5/0793 (2010.01.01)
 C12N 5/10 (2006.01.01)
 C12N 15/864 (2006.01.01)
 C12N 15/86 (2006.01.01)
 A61K 31/711 (2006.01.01)
 C07H 21/04 (2006.01.01)
 (96) 22842946.0, 2022.07.15
 (87) WO 2023/288086, 2023.01.19
 (31) 202163222864P
 (32) 2021.07.16
 (33) US
 (71) PRESIDENT AND FELLOWS OF HARVARD COLLEGE, US
 (72) HRVATIN Sinisa, US; GREENBERG Michael E., US; NAGY Mark Aurel, US; GRIFFITH Eric C., US
 (54) **Activatori care stimulează expresia în motoneuroni**
Enhancers driving expression in motor neurons
Активаторы, стимулирующие экспрессию в мотонейронах
-
- (21) e 2024 0550 (13) A1
 (51) Int.Cl.: C07D 241/26 (2006.01.01)
 A61K 31/4965 (2006.01.01)
 A61K 31/498 (2006.01.01)
 A61P 35/00 (2006.01.01)
 C07D 403/12 (2006.01.01)
 C07D 403/14 (2006.01.01)
 C07D 241/20 (2006.01.01)
 A61K 31/497 (2006.01.01)
 (96) 22856998.4, 2022.12.29
 (87) WO 2023/129667, 2023.07.06
 (31) 202163295494P; 202263316939P;
 202263364860P; PCT/US2022/0409;
 202263386772P
-
- (21) e 2024 0551 (13) A1
 (51) Int.Cl.: A61K 9/00 (2006.01.01)
 (96) 24163692.7, 2017.12.29
 (97) 4371554, 2024.05.22
 (31) 201662441164P; 201762471393P;
 201762542323P
 (32) 2016.12.31; 2017.03.15; 2017.08.08
 (33) US; US; US
 (71) BIOXCEL THERAPEUTICS, INC., US
 (72) NANDABALAN Krishnan, US; YOCCA Frank, US; SHARMA Sameer, US
 (54) **Utilizarea dexmedetomidinei sublinguale pentru tratamentul agitației**
Use of sublingual dexmedetomidine for the treatment of agitation
Применение сублингуального дексмедетомидина для лечения возбуждения
-
- (21) e 2024 0552 (13) A1
 (51) Int.Cl.: A61K 47/68 (2017.01.01)
 A61P 35/00 (2006.01.01)
 C07K 16/10 (2006.01.01)
 C07K 16/32 (2006.01.01)
 (96) 22215179.7, 2021.04.02
 (97) 4218826, 2023.08.02
 (31) 202063004108P; 202063040755P;
 202063111820P
 (32) 2020.04.02; 2020.06.18; 2020.11.10
 (33) US; US; US
 (71) MERSANA THERAPEUTICS, INC., US
 (72) DUVALL Jeremy R., US; BENTLEY Keith W.,

US; BUKHALID Raghida A., US; CETINBAS Naniye, US; DAMELIN Marc I., US; KELLER Eugene W., US; LOWINGER Timothy B., US; THOMAS Joshua D., US; TOADER Dorin, US; XU Ling, US; YANG Liping, US

- (54) **Conjugate anticorp-medicament care conțin agoniști ai STING**
Antibody drug conjugates comprising STING agonists
Конъюгаты антитело-лекарственное средство, содержащие агонисты STING

-
- (21) **e 2024 0553 (13) A1**
(51) **Int.Cl.:** **E04F 15/02** (2006.01.01)
E04F 15/10 (2006.01.01)
(96) 22743508.8, 2022.07.19
(87) WO 2023/001834, 2023.01.26
(31) 2028776
(32) 2021.07.19
(33) NL
(71) I4F LICENSING NV, BE
(72) BOUCKÉ Eddy Alberic, BE; DEVOS Pieter Renaat Karel, BE
(54) **Sistem de plăci universal, acoperire cu plăci și placă**
Multi-purpose tile system, tile covering, and tile
Универсальная плиточная система, плиточное покрытие и плитка

-
- (21) **e 2024 0554 (13) A1**
(51) **Int.Cl.:** **A61K 36/05** (2006.01.01)
A61K 9/51 (2006.01.01)
C12N 15/88 (2006.01.01)
C12N 15/00 (2006.01.01)
A61K 48/00 (2006.01.01)
(96) 22751398.3, 2022.07.20
(87) WO 2023/001894, 2023.01.26
(31) 202163223828P; 202163224656P;
202263305230P
(32) 2021.07.20; 2021.07.22; 2022.01.31
(33) US; US; US
(71) AGS THERAPEUTICS SAS, FR; AGS-M SAS, FR; NANTES UNIVERSITÉ, FR
(72) DRITTANTI Lila, FR; VEGA Juan Pablo, FR; PRUVOST Jeremy, FR; VEGA Manuel, FR
(54) **Veziicule extracelulare din microalge, obținerea și utilizările acestora**

Extracellular vesicles from microalgae, their preparation, and uses
Внеклеточные везикулы из микроводорослей, их получение и применения

-
- (21) **e 2024 0555 (13) A1**
(51) **Int.Cl.:** **A61K 39/04** (2006.01.01)
A61P 13/10 (2006.01.01)
A61P 35/00 (2006.01.01)
(96) 22751731.5, 2022.07.20
(87) WO 2023/001895, 2023.01.26
(31) 21187253; 202163224575P; 202217667784
(32) 2021.07.22; 2021.07.22; 2022.02.09
(33) EP; US; US
(71) SERUM LIFE SCIENCE EUROPE GMBH, DE; SERUM INSTITUTE OF INDIA LTD., IN
(72) GRODE Leander, DE
(54) **Micobacterii recombinante în calitate de agent imunoterapeutic pentru terapia de linia a doua a cancerului vezicii urinare**
Recombinant mycobacterium as an immunotherapeutic agent for the second-line therapy of bladder carcinoma
Рекомбинантные микобактерии в качестве иммунотерапевтического агента для терапии второй линии рака мочевого пузыря

-
- (21) **e 2024 0556 (13) A1**
(51) **Int.Cl.:** **C12N 15/113** (2010.01.01)
A61K 31/713 (2006.01.01)
(96) 22753902.0, 2022.07.21
(87) WO 2023/003995, 2023.01.26
(31) 202163224901P; 202163293851P
(32) 2021.07.23; 2021.12.27
(33) US; US
(71) ALNYLAM PHARMACEUTICALS, INC., US
(72) AKINC Akin, US; ZUBER Jeffrey, US
(54) **Compoziții de ARNi împotriva beta-cateninei (CTNNB1) și procedee de utilizare a acestora**
Beta-catenin (CTNNB1) iRNA compositions and methods of use thereof
Композиции иРНК к бета-катенину (CTNNB1) и способы их применения

- (21) **e 2024 0557 (13) A1**
 (51) **Int.Cl.:** *C12N 15/113* (2010.01.01)
A61K 31/713 (2006.01.01)
 (96) 22754232.1, 2022.07.18
 (87) WO 2023/003805, 2023.01.26
 (31) 202163223278P
 (32) 2021.07.19
 (33) US
 (71) ALNYLAM PHARMACEUTICALS, INC., US
 (72) GANSNER John M., US; ERBE David, US
 (54) **Metode și compoziții pentru tratarea subiecților care prezintă sau riscă să dezvolte o boală sau tulburare de hiperoxalurie non-primară**
Methods and compositions for treating subjects having or at risk of developing a non-primary hyperoxaluria disease or disorder
Методы и композиции для лечения субъектов, имеющих или подвергающихся риску развития заболевания или расстройства, связанного с первичной гипероксалурией
-
- (21) **e 2024 0558 (13) A1**
 (51) **Int.Cl.:** *C07D 417/04* (2006.01.01)
C07D 417/14 (2006.01.01)
C07D 403/14 (2006.01.01)
C07D 409/14 (2006.01.01)
C07D 471/06 (2006.01.01)
C07D 487/04 (2006.01.01)
A61K 31/517 (2006.01.01)
A61P 35/00 (2006.01.01)
 (96) 22754656.1, 2022.07.22
 (87) WO 2023/004102, 2023.01.26
 (31) 202163225407P; 202263329237P
 (32) 2021.07.23; 2022.04.08
 (33) US; US
 (71) THERAS INC., US; LEIDOS BIOMEDICAL RESEARCH, INC., US; LAWRENCE LIVERMORE NATIONAL SECURITY, LLC, US
 (72) WANG Bin, US; XU Rui, US; WALLACE Eli, US; ZHANG Zuhui, US; TURNER David Michael, US; MACIAG Anna Elzbieta, US; SIMANSHU Dharendra Kumar, US; CHAN Albert Hay Wah, US; LIAO Tao, US; BRASSARD Christopher John, US; YANG Yue, US; BISIGNANO Paola, US; LIGHTSTONE Felice, US
-
- (54) **Compoziții și procedee de inhibare a RAS**
Compositions and methods for inhibition of RAS
Композиции и способы ингибирования RAS
-
- (21) **e 2024 0559 (13) A1**
 (51) **Int.Cl.:** *A61K 38/16* (2006.01.01)
A61K 38/40 (2006.01.01)
A61P 3/00 (2006.01.01)
 (96) 22754661.1, 2022.07.22
 (87) WO 2023/004156, 2023.01.26
 (31) 202163225347P; 202163225362P; 202163225379P; 202163225391P; 202263307571P; 202263307576P; 202263307580P
 (32) 2021.07.23; 2021.07.23; 2021.07.23; 2021.07.23; 2022.02.07; 2022.02.07; 2022.02.07
 (33) US; US; US; US; US; US; US; US
 (71) DENALI THERAPEUTICS INC., US
 (72) ARGUELLO Annie, US; BHALLA Akhil, US; HARRIS Jeffrey Mark, US; TROYER Matthew D., US
 (54) **Metode de tratament al sindromului Hunter**
Methods for the treatment of Hunter syndrome
Методы лечения синдрома Хантера
-
- (21) **e 2024 0560 (13) A1**
 (51) **Int.Cl.:** *C12N 15/113* (2010.01.01)
A61K 31/712 (2006.01.01)
A61K 31/7125 (2006.01.01)
 (96) 22772743.5, 2022.07.21
 (87) WO 2023/004390, 2023.01.26
 (31) 202163225404P; 202163246706P; 202263331650P; 202263345511P
 (32) 2021.07.23; 2021.09.21; 2022.04.15; 2022.05.25
 (33) US; US; US; US
 (71) BIOGEN MA INC., US
 (72) NORRIS Daniel A., US; KORDASIEWICZ Holly, US; LANE Roger, US; LIN Lin, US
 (54) **Procedee de reducere a expresiei Tau**
Methods for reducing Tau expression
Способы снижения экспрессии Tau
-

- (21) **e 2024 0561 (13) A1**
 (51) **Int.Cl.:** **C12N 15/113** (2010.01.01)
A61K 31/713 (2006.01.01)
A61K 31/7125 (2006.01.01)
A61K 31/712 (2006.01.01)
 (96) 22777029.4, 2022.07.20
 (87) WO 2023/003922, 2023.01.26
 (31) 202163223995P; 202163278126P;
 202163285143P; 202163287578P;
 202263321799P; 202263323543P
 (32) 2021.07.21; 2021.11.11; 2021.12.02;
 2021.12.09; 2022.03.21; 2022.03.25
 (33) US; US; US; US; US; US
 (71) ALNYLAM PHARMACEUTICALS, INC., US
 (72) DEATON Aimee M., US; ZUBER Jeffrey, US
 (54) **Compoziții de ARNi împotriva genei țintă asociate cu o tulburare metabolică și procedee de utilizare a acestora**
Metabolic disorder-associated target gene iRNA compositions and methods of use thereof
Композиции иРНК к гену-мишени, ассоциированному с метаболическими нарушениями, и способы их применения

- (21) **e 2024 0562 (13) A1**
 (51) **Int.Cl.:** **C12N 15/867** (2006.01.01)
C12N 15/86 (2006.01.01)
 (96) 22777741.4, 2022.07.19
 (87) WO 2023/003844, 2023.01.26
 (31) 202163223249P
 (32) 2021.07.19
 (33) US
 (71) 2SEVENTY BIO, INC., US
 (72) KRAL Kelly Marie, US; KUCZEWSKI Michael Christopher, US; BHATTACHARYA Moumita, US; KELLY Kristen, US; KAPADIA Adnan, US
 (54) **Procedee de obținere a vectorilor**
Vector manufacturing processes
Способы получения векторов

- (21) **e 2024 0563 (13) A1**
 (51) **Int.Cl.:** **A61K 35/768** (2015.01.01)
A61K 39/395 (2006.01.01)
A61P 35/00 (2006.01.01)
 (96) 22782791.2, 2022.07.18
 (87) WO 2023/004287, 2023.01.26
 (31) 202163223281P; 202263365030P

- (32) 2021.07.19; 2022.05.20
 (33) US; US
 (71) REGENERON PHARMACEUTICALS, INC., US; VYRIAD, INC., US
 (72) DADI-MEHMETAJ Saida, US; MOHRS Markus, US; THURSTON Gavin, US
 (54) **Combinatie de inhibitori ai punctelor de control și un virus oncolitic pentru tratamentul cancerului**
Combination of checkpoint inhibitors and an oncolytic virus for treating cancer
Комбинация ингибиторов контрольных точек и онколитического вируса для лечения рака

- (21) **e 2024 0564 (13) A1**
 (51) **Int.Cl.:** **A61B 8/00** (2006.01.01)
 (96) 22783074.2, 2022.07.22
 (87) WO 2023/004133, 2023.01.26
 (31) 202163225278P; 202163235000P
 (32) 2021.07.23; 2021.08.19
 (33) US; US
 (71) BARD ACCESS SYSTEMS, INC., US
 (72) PETERSON Bart, US; SOWARDS Steffan, US; WILKINSON Bradley M., US; MISENER Anthony K., US; NEWBY Mark, US; MCLAUGHLIN William Robert, US
 (54) **Element trifalangian de stabilizare a senzorului ultrasonic**
Triphalangeal ultrasound probe stabilization feature
Трехфаланговый элемент стабилизации ультразвукового датчика

- (21) **e 2024 0565 (13) A1**
 (51) **Int.Cl.:** **A61F 9/00** (2006.01.01)
 (96) 22845407.0, 2022.07.21
 (87) WO 2023/001244, 2023.01.26
 (31) 202110830969
 (32) 2021.07.22
 (33) CN
 (71) CHENGDU ORIGEN BIOTECHNOLOGY CO., LTD., CN
 (72) KE Xiao, CN; ZHENG Qiang, CN; JIANG Hao, CN; LONG Yang, CN; QIN Yingfei, CN

(54) **Ansamblu de injecție oftalmică și dispozitiv de injecție și procedeu de utilizare**
Ophthalmic injection assembly and injection device, and use method
Офтальмологический инъекционный узел и инъекционное устройство, и способ применения

(21) **e 2024 0566 (13) A1**
(51) **Int.Cl.:** **A61P 27/02** (2006.01.01)
C07K 14/71 (2006.01.01)
(96) 22846466.5, 2022.07.18
(87) WO 2023/003815, 2023.01.26
(31) 202163223265P
(32) 2021.07.19
(33) US
(71) ACCELERON PHARMA INC., US
(72) DE OLIVEIRA PENA Janethe, US
(54) **Proteine ActRII și utilizările acestora**
ActRII proteins and uses thereof
Белки ActRII и их применения

(21) **e 2024 0567 (13) A1**
(51) **Int.Cl.:** **C12N 15/85** (2006.01.01)
C12N 15/63 (2006.01.01)
A61K 9/127 (2006.01.01)
A61K 9/51 (2006.01.01)
A61K 45/06 (2006.01.01)
C12N 5/10 (2006.01.01)
(96) 22846872.4, 2022.07.22
(87) WO 2023/004437, 2023.01.26
(31) 202163203451P
(32) 2021.07.23
(33) US
(71) SPARK THERAPEUTICS, INC., US
(72) ANGUELA Xavier, ES; CEJAS Pedro, US;
NAHVI Ali, US; YAZICIOGLU Mustafa, US;
ZHANG Rui, US
(54) **Procedeu de îmbunătățire a terapiei genice prin țintirea căii cGAS-STING**
Method of enhancing gene therapy by targeting cGAS-STING pathway
Способ улучшения генной терапии путем нацеливания на путь cGAS-STING

(21) **e 2024 0568 (13) A1**
(51) **Int.Cl.:** **C12N 9/22** (2006.01.01)
C12N 15/113 (2010.01.01)
(96) 23152451.3, 2021.04.23
(97) 4242306, 2023.09.13
(31) 202063014970P; 202063077211P
(32) 2020.04.24; 2020.09.11
(33) US; US
(71) LIFEEDIT THERAPEUTICS, INC., US
(72) BOWEN Tyson D., US; COYLE Michael, US;
CRAWLEY Alexandra Briner, US; ELICH Tedd D., US
(54) **Nucleaze ghidate de ARN și fragmente active și variante ale acestora și procedee de utilizare**
RNA-guided nucleases and active fragments and variants thereof and methods of use
РНК-управляемые нуклеазы и их активные фрагменты и варианты и способы применения

(21) **e 2024 0569 (13) A1**
(51) **Int.Cl.:** **E03F 5/04** (2006.01.01)
E04G 21/24 (2006.01.01)
A47K 3/40 (2006.01.01)
(96) 23158148.9, 2023.02.23
(97) 4261357, 2023.10.18
(31) 102022109251
(32) 2022.04.14
(33) DE
(71) DALLMER GMBH & CO. KG, DE
(72) ULRICH Stefan, DE
(54) **Dispozitiv pentru un dispozitiv de drenaj instalat în podeaua unei încăperi și procedeu de montare a dispozitivului de drenaj**
Device for a drain device arranged in the floor of a room and method for mounting the drain device
Устройство для дренажного устройства, устроенного в полу помещения, и способ монтажа дренажного устройства

- (21) **e 2024 0570 (13) A1**
- (51) **Int.Cl.:** **A61K 31/381** (2006.01.01)
A61K 31/437 (2006.01.01)
A61K 31/166 (2006.01.01)
A61K 31/4355 (2006.01.01)
A61K 31/4365 (2006.01.01)
A61K 31/4375 (2006.01.01)
A61K 31/44 (2006.01.01)
A61K 45/06 (2006.01.01)
A61P 17/00 (2006.01.01)
A61K 8/49 (2006.01.01)
- (96) 23178930.6, 2019.11.20
- (97) 4233834, 2023.08.30
- (31) 201862769844P
- (32) 2018.11.20
- (33) US
- (71) NFLECTION THERAPEUTICS, INC., US; THE BOARD OF TRUSTEES OF THE LELAND STANFORD JUNIOR UNIVERSITY, US
- (72) KINCAID John, US; SARIN Kavita Yang, US
- (54) **Compuși de arilanilină și heteroarilanilină pentru tratamentul semnelor de naștere**
Aryl-aniline and heteroaryl-aniline compounds for treatment of birthmarks
Соединения ариланилина и гетероариланилина для лечения родимых пятен
-
- (21) **e 2024 0571 (13) A1**
- (51) **Int.Cl.:** **C07K 7/62** (2006.01.01)
A61K 38/12 (2006.01.01)
- (96) 23215457.5, 2019.06.25
- (97) 4316504, 2024.02.07
- (31) 201862689602P
- (32) 2018.06.25
- (33) US
- (71) SPERO THERAPEUTICS, INC., US
- (72) BROWN Pamela, GB; DAWSON Michael, GB; SIMONOVIC Mona, GB; BOAKES Steven, GB; DUPERCHY Esther, GB; RIVERS Dean, GB; LESTER Roy, GB; COLEMAN Scott, US
- (54) **Compuși**
Compounds
Соединения
-
- (21) **e 2024 0572 (13) A1**
- (51) **Int.Cl.:** **A61K 8/06** (2006.01.01)
A61Q 13/00 (2006.01.01)
A61K 8/46 (2006.01.01)
A61K 8/86 (2006.01.01)
A61K 8/34 (2006.01.01)
- (96) 22753679.4, 2022.07.19
- (87) WO 2023/006523, 2023.02.02
- (31) 21306067
- (32) 2021.07.30
- (33) EP
- (71) V. MANE FILS, FR
- (72) RAYNAUD Elsa, FR; MURATORE Agnès, FR
- (54) **Compoziție apoasă transparentă de parfum**
Transparent aqueous perfume composition
Прозрачная водная парфюмерная композиция
-
- (21) **e 2024 0573 (13) A1**
- (51) **Int.Cl.:** **A61K 31/40** (2006.01.01)
A61K 31/505 (2006.01.01)
A61K 31/506 (2006.01.01)
A61P 3/06 (2006.01.01)
- (96) 22754412.9, 2022.07.25
- (87) WO 2023/006657, 2023.02.02
- (31) 21187721
- (32) 2021.07.26
- (33) EP
- (71) NEWAMSTERDAM PHARMA B.V., NL
- (72) KASTELEIN Johannes Jacob Pieter, NL; DITMARSCH Marc, NL; DAVIDSON Michael Harvey, NL
- (54) **Tratamentul hiporesponderilor HIS**
Treatment of HIS hyporesponders
Лечение гипореспондеров HIS
-
- (21) **e 2024 0574 (13) A1**
- (51) **Int.Cl.:** **A61K 9/51** (2006.01.01)
A61K 9/00 (2006.01.01)
C12N 15/00 (2006.01.01)
- (96) 22754668.6, 2022.07.25
- (87) WO 2023/009421, 2023.02.02
- (31) 202163225815P
- (32) 2021.07.26
- (33) US
- (71) MODERNATX, INC., US
- (72) SMITH Michael H., US; SOOD Nihil, US; TIAN Chang, US; DOHERTY Daniel W., US

(54) **Procedee de preparare a compozițiilor de nanoparticule lipidice**
Processes for preparing lipid nanoparticle compositions
Способы приготовления композиций липидных наночастиц

(21) e 2024 0575 (13) A1

(51) **Int.Cl.:** A61K 9/51 (2006.01.01)
A61K 9/00 (2006.01.01)
C12N 15/00 (2006.01.01)

(96) 22754669.4, 2022.07.25

(87) WO 2023/009422, 2023.02.02

(31) 202163225822P

(32) 2021.07.26

(33) US

(71) MODERNATX, INC., US

(72) SMITH Michael H., US; SOOD Nihil, US; TIAN Chang, US; DOHERTY Daniel W., US

(54) **Procedee de preparare a compozițiilor de nanoparticule lipidice pentru livrarea moleculelor de sarcină utilă către epiteliul căilor respiratorii**

Processes for preparing lipid nanoparticle compositions for the delivery of payload molecules to airway epithelium

Способы приготовления композиций липидных наночастиц для доставки молекул полезной нагрузки в эпителий дыхательных путей

(21) e 2024 0576 (13) A1

(51) **Int.Cl.:** C07K 16/28 (2006.01.01)
A61P 17/00 (2006.01.01)
A61K 39/00 (2006.01.01)

(96) 22754671.0, 2022.07.25

(87) WO 2023/009437, 2023.02.02

(31) 202163225716P; 202163240734P;
202263313041P; 22315049; 202263353654P

(32) 2021.07.26; 2021.09.03; 2022.02.23;
2022.03.04; 2022.06.20

(33) US; US; US; EP; US

(71) SANOFI BIOTECHNOLOGY, FR; REGENERON PHARMACEUTICALS, INC., US

(72) AMIN Nihil, US; LAWS Elizabeth, FR; MANENT Leda, FR; RADIN Allen, US; STJEPANOVIC Aleksandra, FR; PATEL Naimish, US; STAUDINGER Heribert, US

(54) **Metode de tratament al urticariei spontane cronice prin administrarea unui antagonist al IL-4R**

Methods for treating chronic spontaneous urticaria by administering an IL-4R antagonist

Методы лечения хронической спонтанной крапивницы путем введения антагониста IL-4R

(21) e 2024 0577 (13) A1

(51) **Int.Cl.:** C12N 15/113 (2010.01.01)

(96) 22754716.3, 2022.07.28

(87) WO 2023/009687, 2023.02.02

(31) 202163226873P; 202163284720P

(32) 2021.07.29; 2021.12.01

(33) US; US

(71) ALNYLAM PHARMACEUTICALS, INC., US

(72) TU Ho-Chou, US; ZUBER Jeffrey, US

(54) **Compoziții de ARNi împotriva 3-hidroxi-3-metilglutaril-CoA reductazei (HMGCR) și procedee de utilizare a acestora**
3-Hydroxy-3-methylglutaryl-CoA reductase (HMGCR) iRNA compositions and methods of use thereof

Композиции иРНК к 3-гидрокси-3-метилглутарил-КоА - редуктазы (HMGCR) и способы их применения

(21) e 2024 0578 (13) A1

(51) **Int.Cl.:** A61K 31/537 (2006.01.01)
A61P 35/00 (2006.01.01)

(96) 22754997.9, 2022.07.25

(87) WO 2023/009438, 2023.02.02

(31) 202163225707P; 202163285327P

(32) 2021.07.26; 2021.12.02

(33) US; US

(71) CELCUITY INC., US

(72) SULLIVAN Brian Francis, US; LAING Lance Gavin, US

(54) **1-(4-{[4-(Dimetilamino)piperidin-1-il]carbonyl}fenil)-3-[4-(4,6-dimorfolin-4-il-1,3,5-triazin-2-il)fenil]uree (gedatolisib) și combinațiile acesteia pentru utilizare în tratamentul cancerului**

1-(4-{[4-(Dimethylamino)piperidin-1-yl]carbonyl}phenyl)-3-[4-(4,6-dimorpholin-4-yl-1,3,5-triazin-2-yl)phenyl]urea (gedatolisib) and its

combinations for use in the treatment of cancer

1-(4-[[4-(Диметиламино)пиперидин-1-ил] карбонил]фенил)-3-[4-(4,6-диморфолин-4-ил-1,3,5-триазин-2-ил)фенил]мочевина (гедатолисиб) и ее комбинации для применения при лечении рака

-
- (21) **e 2024 0579 (13) A1**
- (51) **Int.Cl.:** *C07J 43/00* (2006.01.01)
A61P 25/00 (2006.01.01)
A61P 25/04 (2006.01.01)
A61P 25/08 (2006.01.01)
A61P 25/14 (2006.01.01)
A61P 25/18 (2006.01.01)
A61P 25/28 (2006.01.01)
A61P 25/30 (2006.01.01)
A61K 31/58 (2006.01.01)
- (96) 22755019.1, 2022.07.27
- (87) WO 2023/009584, 2023.02.02
- (31) 202163226374P
- (32) 2021.07.28
- (33) US
- (71) SAGE THERAPEUTICS, INC., US
- (72) KUANG Shanming, US; LI Tianrui, US
- (54) **Forme cristaline ale unui steroid neuroactiv**
Crystalline forms of a neuroactive steroid
Кристаллические формы нейроактивного стероида
-

- (21) **e 2024 0580 (13) A1**
- (51) **Int.Cl.:** *C07K 14/47* (2006.01.01)
A61P 35/00 (2006.01.01)
C07K 16/30 (2006.01.01)
A61K 39/00 (2006.01.01)
C07K 14/725 (2006.01.01)
- (96) 22755209.8, 2022.07.27
- (87) WO 2023/006828, 2023.02.02
- (31) 21188018; 202163203582P; 202263335399P
- (32) 2021.07.27; 2021.07.27; 2022.04.27
- (33) EP; US; US
- (71) IMMATICS BIOTECHNOLOGIES GMBH, DE
- (72) YOUSEF Sara, DE; BRUNK Fabian, DE; MORITZ Andreas, DE; BUNK Sebastian, DE; WAGNER Claudia, DE; MAURER Dominik, DE; UNVERDORBEN Felix, DE
- (54) **Proteine de legare a antigenului care leagă în mod specific CT45**
Antigen binding proteins specifically binding CT45

Антигенсвязывающие белки, специфически связывающие CT45

-
- (21) **e 2024 0581 (13) A1**
- (51) **Int.Cl.:** *A23L 2/38* (2021.01.01)
A23L 2/46 (2006.01.01)
A23L 2/68 (2006.01.01)
A23L 2/76 (2006.01.01)
A23C 11/10 (2021.01.01)
A23L 15/00 (2016.01.01)
A23J 3/04 (2006.01.01)
- (96) 22755305.4, 2022.07.27
- (87) WO 2023/007381, 2023.02.02
- (31) 202100020243
- (32) 2021.07.29
- (33) IT
- (71) EUROVO SRL, IT
- (72) CRISTOFORI Gabriele, IT; PIRAZZINI Roberto, IT; GHERARDI Alessandro, IT; HINTERSTEINER-WENZEL Martin, AT
- (54) **Procedeu de producere a băuturilor pe bază de albuș de ou**
Method for producing beverages based on egg white
Способ производства напитков на основе яичного белка
-

- (21) **e 2024 0582 (13) A1**
- (51) **Int.Cl.:** *B60H 1/00* (2006.01.01)
B60H 3/06 (2006.01.01)
F02M 35/024 (2006.01.01)
F02M 35/09 (2006.01.01)
F02M 35/10 (2006.01.01)
F02M 35/02 (2006.01.01)
B01D 46/00 (2022.01.01)
G07C 5/08 (2006.01.01)
G01C 21/34 (2006.01.01)
- (96) 22755368.2, 2022.07.28
- (87) WO 2023/009753, 2023.02.02
- (31) 202163227198P
- (32) 2021.07.29
- (33) US
- (71) DONALDSON COMPANY, INC., US
- (72) ZAMBON Nathan D., US; ADAMEK Daniel E., US; HAUSER Bradley G., US; GOLTZMAN Chad M., US; WYNBLATT Michael J., US

(54) **Sisteme și metode de monitorizare a filtrelor pentru vehicule**
Vehicle filter monitoring systems and methods
Системы и методы мониторинга автомобильных фильтров

(54) **Plante cu digestibilitate îmbunătățită și haplotipuri marker**
Plants with improved digestibility and marker haplotypes
Растения с улучшенной усвояемостью и маркерными гаплотипами

(21) **e 2024 0583 (13) A1**

(51) **Int.Cl.:** *C07D 403/12* (2006.01.01)
C07D 403/14 (2006.01.01)
C07D 495/04 (2006.01.01)
A61P 25/14 (2006.01.01)
A61P 25/16 (2006.01.01)
A61P 25/18 (2006.01.01)
A61P 25/30 (2006.01.01)
A61K 31/497 (2006.01.01)
A61K 31/506 (2006.01.01)

(96) 22757801.0, 2022.07.28

(87) WO 2023/010078, 2023.02.02

(31) 202163227467P

(32) 2021.07.30

(33) US

(71) NEUROCRINE BIOSCIENCES, INC., US

(72) HARRIOTT Nicole, US; PAGANO Nicholas, US; LEY Corinne Rose, US

(54) **Antagoniști ai receptorului muscarinic 4 și procedee de utilizare**
Muscarinic receptor 4 antagonists and methods of use
Антагонисты мускаринового рецептора 4 и способы применения

(21) **e 2024 0585 (13) A1**

(51) **Int.Cl.:** *C07D 401/14* (2006.01.01)
C07D 403/12 (2006.01.01)
C07D 403/14 (2006.01.01)
C07D 413/12 (2006.01.01)
C07D 413/14 (2006.01.01)
C07D 417/14 (2006.01.01)
A61P 9/00 (2006.01.01)
A61P 25/28 (2006.01.01)
A61P 35/00 (2006.01.01)
A61P 37/00 (2006.01.01)
A61K 31/416 (2006.01.01)
C40B 30/00 (2006.01.01)

(96) 22758315.0, 2022.07.26

(87) WO 2023/009475, 2023.02.02

(31) 202163225695P; 202263346144P

(32) 2021.07.26; 2022.05.26

(33) US; US

(71) PRESIDENT AND FELLOWS OF HARVARD COLLEGE, US; TRUSTEES OF BOSTON UNIVERSITY, US

(72) MOORE Joel D., US; CHEN Christopher S., US

(54) **Inhibitori ai ROCK2 și utilizările acestora**
ROCK2 inhibitors and uses thereof
Ингибиторы ROCK2 и их применения

(21) **e 2024 0584 (13) A1**

(51) **Int.Cl.:** *A01H 5/10* (2018.01.01)
A01H 6/46 (2018.01.01)
C12N 15/82 (2006.01.01)

(96) 22758212.9, 2022.07.29

(87) WO 2023/006933, 2023.02.02

(31) 21188948

(32) 2021.07.30

(33) EP

(71) KWS SAAT SE & CO. KGAA, DE

(72) KLOIBER-MAITZ Monika, DE; MEYER Nina, DE

(21) **e 2024 0586 (13) A1**

(51) **Int.Cl.:** *A61K 31/519* (2006.01.01)
A61P 17/00 (2006.01.01)

(96) 22758324.2, 2022.07.29

(87) WO 2023/009767, 2023.02.02

(31) 202163203757P

(32) 2021.07.30

(33) US

(71) ELI LILLY AND COMPANY, US

(72) GROND Susanne, US; RIEDL Elisabeth, US

(54) **Tratamentul eczemei mâinilor cu baricitinib**
Treatment of Hand Eczema with baricitinib
Лечение экземы на руках барицитинибом

- (21) **e 2024 0587** (13) **A1**
- (51) **Int.Cl.:** *C07D 401/14* (2006.01.01)
C07D 403/06 (2006.01.01)
C07D 403/12 (2006.01.01)
C07D 417/04 (2006.01.01)
C07D 417/06 (2006.01.01)
C07D 417/12 (2006.01.01)
C07D 417/14 (2006.01.01)
C07D 487/04 (2006.01.01)
C07D 498/04 (2006.01.01)
C07D 513/04 (2006.01.01)
A61P 29/00 (2006.01.01)
A61K 31/496 (2006.01.01)
A61K 31/497 (2006.01.01)
A61K 31/517 (2006.01.01)
A61K 31/551 (2006.01.01)
- (96) 22761413.8, 2022.07.28
- (87) WO 2023/006893, 2023.02.02
- (31) 202163227552P; 202163227555P
- (32) 2021.07.30; 2021.07.30
- (33) US; US
- (71) CONFO THERAPEUTICS N.V., BE
- (72) DE BLIECK Ann, BE; MENET Christel Jeanne Marie, BE
- (54) **Compuși pentru tratamentul durerii, în special al durerii neuropatice și/sau al altor boli sau tulburări care sunt asociate cu semnalizarea mediată de AT2R și/sau AT2R**
Compounds for the treatment of pain, in particular neuropathic pain, and/or other diseases or disorders that are associated with AT2R and/or AT2R mediated signaling
Соединения для лечения боли, в частности нейропатической боли, и/или других заболеваний или расстройств, которые ассоциированы с передачей сигналов, опосредованной AT2R и/или AT2R
-
- (21) **e 2024 0588** (13) **A1**
- (51) **Int.Cl.:** *C07D 487/04* (2006.01.01)
A61P 25/14 (2006.01.01)
A61P 25/28 (2006.01.01)
A61K 31/5025 (2006.01.01)
- (96) 22761694.3, 2022.07.29
- (87) WO 2023/009816, 2023.02.02
- (31) 202163203761P
- (32) 2021.07.30
- (33) US
- (71) PTC THERAPEUTICS, INC., US
- (72) BABU Suresh, US; ALAM Rauful, US; BHAT-TACHARYYA Anuradha, US; CHEN Guangming, US; EASTWOOD Matthew S., US; HOSSEYNI Seyedmorteza, US; JIANG Yao, US; KARP Gary Mitchell, US; MOON Young-choon, US; NARASIMHAN Jana, US; REN Hongyu, US; SYDORENKO Nadiya, US; WOLL Matthew G., US; ZHANG Nanjing, US
- (54) **Compuși heteroarili pentru tratamentul bolii Huntington**
Heteroaryl compounds for treating Huntington's disease
Гетероарильные соединения для лечения болезни Хантингтона
-
- (21) **e 2024 0589** (13) **A1**
- (51) **Int.Cl.:** *H01F 13/00* (2006.01.01)
A61B 90/98 (2016.01.01)
A61B 34/20 (2016.01.01)
- (96) 22777374.4, 2022.07.25
- (87) WO 2023/009446, 2023.02.02
- (31) 202163225793P
- (32) 2021.07.26
- (33) US
- (71) BARD ACCESS SYSTEMS, INC., US
- (72) SOWARDS Steffan, US; MISENER Anthony K., US; MCLAUGHLIN William Robert, US
- (54) **Sisteme și procedee de magnetizare a dispozitivelor medicale**
Medical-device magnetizer systems and methods
Системы и способы намагничивания медицинских устройств
-
- (21) **e 2024 0590** (13) **A1**
- (51) **Int.Cl.:** *C07D 207/16* (2006.01.01)
C07C 235/00 (2006.01.01)
C07D 209/46 (2006.01.01)
C07D 211/32 (2006.01.01)
C07D 295/205 (2006.01.01)
C07D 401/04 (2006.01.01)
C07D 401/14 (2006.01.01)
- (96) 22783075.9, 2022.07.26
- (87) WO 2023/009521, 2023.02.02
- (31) 202163225858P
- (32) 2021.07.26
- (33) US
- (71) ARVINAS OPERATIONS, INC., US
- (72) CHEN Chungpin Herman, US; DONG Hanqing, US

(54) **Procedee de obținere a unui compus bifuncțional**
Methods of manufacturing a bifunctional compound
Способы получения бифункционального соединения

(21) **e 2024 0591 (13) A1**

(51) **Int.Cl.:** **A43B 1/00** (2006.01.01)
A43B 13/04 (2006.01.01)
A43B 13/12 (2006.01.01)
A43B 13/22 (2006.01.01)
A43B 13/32 (2006.01.01)
A43B 13/36 (2006.01.01)

(96) 22803391.6, 2022.10.21

(87) WO 2023/073740, 2023.05.04

(31) 202100027818

(32) 2021.10.29

(33) IT

(71) TASCI S.R.L., IT

(72) GIORDANI Roberto, IT; FRANCO Giorgio, IT

(54) **Încălțăminte asamblată cu piese preformate și procedeu asociat de asamblare a încălțăminteii**
Footwear assembled with preformed pieces and related method for assembling a footwear
Обувь, собранная из предварительно отформованных деталей, и соответствующий способ сборки обуви

(21) **e 2024 0592 (13) A1**

(51) **Int.Cl.:** **C22B 1/14** (2006.01.01)
C22B 11/00 (2006.01.01)
C22B 15/00 (2006.01.01)
C22B 3/04 (2006.01.01)
C22B 3/08 (2006.01.01)
C22B 3/16 (2006.01.01)
C22B 3/18 (2006.01.01)

(96) 22847722.0, 2022.07.28

(87) WO 2023/004465, 2023.02.02

(31) 2021902315

(32) 2021.07.28

(33) AU

(71) TECHNOLOGICAL RESOURCES PTY. LIMITED, AU

(72) TAPERA Tendekayi, AU; HACKL Ralph Peter, AU; MALYSIAK Nicola, AU

(54) **Procedeu de leșiere**
Leaching method
Способ выщелачивания

(21) **e 2024 0593 (13) A1**

(51) **Int.Cl.:** **B60R 9/10** (2006.01.01)
B60R 9/06 (2006.01.01)

(96) 22847750.1, 2022.07.20

(87) WO 2023/004499, 2023.02.02

(31) 3126023

(32) 2021.07.26

(33) CA

(71)(72) BEDARD Guillaume, CA

(54) **Suport montabil și kit pentru autovehicul și procedeu de montare a suportului pentru autovehicul**
A mountable rack and kit for a motor vehicle and a method of mounting a rack for a motor vehicle
Монтируемая стойка и комплект для автомобиля и способ крепления стойки для автомобиля

(21) **e 2024 0594 (13) A1**

(51) **Int.Cl.:** **A61B 18/12** (2006.01.01)

(96) 22848715.3, 2022.08.01

(87) WO 2023/006111, 2023.02.02

(31) 202110872792

(32) 2021.07.30

(33) CN

(71) ACCUPULSE MEDICAL TECHNOLOGY (SUZHOU) CO., LTD., CN

(72) ZHAO Chenggang, CN; YUE Youfu, CN; ZHANG Xiangming, CN

(54) **Circuit de transmisie de înaltă tensiune pentru cateter și instrument de ablație**
High-voltage transmitting circuit for catheter, and ablation tool
Схема передачи высокого напряжения для катетера и инструмент для абляции

- (21) **e 2024 0595 (13) A1**
 (51) **Int.Cl.:** *C07K 14/705* (2006.01.01)
C07K 14/715 (2006.01.01)
C07K 16/30 (2006.01.01)
C07K 16/08 (2006.01.01)
C12N 15/85 (2006.01.01)
A61K 35/17 (2015.01.01)
 (96) 22848724.5, 2022.08.01
 (87) WO 2023/006120, 2023.02.02
 (31) 202110877843
 (32) 2021.07.30
 (33) CN
 (71) ST PHI THERAPEUTICS CO., LTD, CN
 (72) LIU Lingfeng, CN; ZHONG Wenting, CN
 (54) **Celulă T universală și utilizarea acesteia**
Universal T - cell and application thereof
Универсальная Т-клетка и ее применение

- (21) **e 2024 0596 (13) A1**
 (51) **Int.Cl.:** *A61K 31/567* (2006.01.01)
A61K 9/00 (2006.01.01)
A61P 15/18 (2006.01.01)
 (96) 22848771.6, 2022.07.19
 (87) WO 2023/007312, 2023.02.02
 (31) 202117385057
 (32) 2021.07.26
 (33) US
 (71) NAVAD LIFE SCIENCES PTE, SG
 (72) OETTEL Michael, DE; OSTERWALD Hermann, DE; KOCHHAR Prithi, IN
 (54) **Contracepție orală numai cu progestogen**
Progestogen-only oral contraception
Оральная контрацепция только прогестагеном

- (21) **e 2024 0597 (13) A1**
 (51) **Int.Cl.:** *A61B 3/107* (2006.01.01)
A61F 9/007 (2006.01.01)
 (96) 22850068.2, 2022.07.02
 (87) WO 2023/009278, 2023.02.02
 (31) 202163225484P; 202117528484
 (32) 2021.07.24; 2021.11.17
 (33) US; US
 (71) CTAK LLC, US
 (72) HERSH Peter, US; GREENSTEIN Steven, US; GELLES John, US

- (54) **Dispozitiv și procedeu de ameliorare a tulburărilor corneene ectatice și neregulate**
Device and method for the amelioration of ectatic and irregular corneal disorders
Устройство и способ улучшения эктатических и неравномерных нарушений роговицы

- (21) **e 2024 0598 (13) A1**
 (51) **Int.Cl.:** *C07D 487/14* (2006.01.01)
A61K 31/437 (2006.01.01)
A61P 35/00 (2006.01.01)
 (96) 22850336.3, 2022.07.28
 (87) WO 2023/009759, 2023.02.02
 (31) 202163227666P; 202263322914P;
 202263344932P
 (32) 2021.07.30; 2022.03.23; 2022.05.23
 (33) US; US; US
 (71) R.P. SCHERER TECHNOLOGIES, LLC, US
 (72) DRAKE Penelope M., US; CHUPRAKOV Stepan, US; OGUNKOYA Ayodele O., US
 (54) **Conjugate anticorp-medicament și procedee de utilizare a acestora**
Antibody-drug conjugates and methods of use thereof
Конъюгаты антитело-лекарственное средство и способы их применения

- (21) **e 2024 0599 (13) A1**
 (51) **Int.Cl.:** *A61P 25/16* (2006.01.01)
C07H 21/02 (2006.01.01)
C12N 15/113 (2010.01.01)
 (96) 22850557.4, 2022.07.29
 (87) WO 2023/010134, 2023.02.02
 (31) 202163227770P; 202163288222P
 (32) 2021.07.30; 2021.12.10
 (33) US; US
 (71) ALNYLAM PHARMACEUTICALS, INC., US
 (72) NAIR Jayaprakash K., US; PANDYA Bhaumik A., US; LENTINI Scott P., US; MALONE Ryan, US; PENG Haiyan, US; CASTELLANOS-RIZALDOS Elena, US; THEILE Christopher S., US; MATSUDA Shigeo, US; MAIER Martin A., US; JADHAV Vasant R., US; FITZGERALD Kevin, US; TOLENTINO Mark Neil, US; ZLA-TEV Ivan, US

(54) **Liganzi peptidici pentru livrarea compușilor ARNi către SNC și ochi**
Peptide ligands for CNS and ocular delivery of RNAi compounds
Пептидные лиганды для доставки соединений РНКи в ЦНС и глаза

(21) **e 2024 0600 (13) A1**

(51) **Int.Cl.:** **A61K 9/20** (2006.01.01)
A61K 31/41 (2006.01.01)
A61K 31/216 (2006.01.01)

(96) 23169693.1, 2023.04.25

(97) 4268806, 2023.11.01

(31) 202206846

(32) 2022.04.26

(33) TR

(71) SANOVEL ILAC SANAYI VE TICARET A.S.,
 TR

(72) SUNEL Fatih, TR; BILGEHAN ATAK Fadime,
 TR; SEZER Dilay, TR; ERDOGAN Akif, TR

(54) **Tabletă care conține sacubitril și valsartan prelucrată prin granulare uscată**
A tablet comprising sacubitril and valsartan processed with dry granulation
Таблетка, содержащая сакубитрил и валсартан, обработанная сухим гранулированием

(21) **e 2024 0601 (13) A1**

(51) **Int.Cl.:** **A61M 5/315** (2006.01.01)

(96) 23183356.7, 2019.02.20

(97) 4238599, 2023.09.06

(31) 201862633655P; 201862779652P

(32) 2018.02.22; 2018.12.14

(33) US; US

(71) ELI LILLY AND CO., US

(72) BAUER Benjamin David, US; BLUM Timothy Mark, US; BYERLY Roy Howard, US; CONCU Andrea, US; CORTINOVIS Marco, US; DEGAN Paolo, US; JUDSON Jared Alden, US; MASSARI Rossano Claudio, US; RINGENBERGER Kimberly Ann, US; SARDO Giorgio Maria, US; SEDIGHIAMIRI Amin, US; VERGANI Marco, US

(54) **Modul de sistem de determinare a dozei pentru dispozitiv de livrare a medicamentelor**

Dose detection system module for medication delivery device

Модуль системы определения дозы для устройства доставки лекарственных средств

(21) **e 2024 0602 (13) A1**

(51) **Int.Cl.:** **C07D 471/14** (2006.01.01)

C07D 471/18 (2006.01.01)

C07D 471/20 (2006.01.01)

C07D 471/22 (2006.01.01)

C07D 491/22 (2006.01.01)

C07D 498/14 (2006.01.01)

C07D 498/22 (2006.01.01)

A61P 31/18 (2006.01.01)

A61K 31/53 (2006.01.01)

A61K 31/5383 (2006.01.01)

A61K 31/55 (2006.01.01)

(96) 23192706.2, 2019.05.30

(97) 4257137, 2023.10.11

(31) 2018104156

(32) 2018.05.31

(33) JP

(71) SHIONOGI & CO., LTD, JP

(72) TAODA Yoshiyuki, JP; UNOH Yuto, JP

(54) **Derivați policiclici de carbamoilpiridonă pentru tratamentul HIV**

Polycyclic carbamoilpyridone derivatives for the treatment of HIV

Полициклические производные карбамоилпиридоны для лечения ВИЧ

(21) **e 2024 0603 (13) A1**

(51) **Int.Cl.:** **A61P 29/00** (2006.01.01)

A61K 47/54 (2017.01.01)

C07K 7/08 (2006.01.01)

C07K 14/47 (2006.01.01)

A61K 38/00 (2006.01.01)

(96) 22211237.7, 2020.07.29

(97) 4218926, 2023.08.02

(31) 201962881623P

(32) 2019.08.01

(33) US

(71) OKYO PHARMA LIMITED, GG

(72) PATIL Rajkumar V., US; SHAILUBHAI Kunwar, US

- (54) **Compoziții care conțin analogi peptidici ai substanței medulare a glandelor suprarenale bovine 8-22 (BAM8-22) și procedee de utilizare**
Compositions comprising bovine adrenal medulla 8-22 (BAM8-22) peptide analogs and methods of use
Композиции, содержащие пептидные аналоги мозгового вещества надпочечников крупного рогатого скота 8-22 (BAM8-22), и способы применения

-
- (21) **e 2024 0604 (13) A1**
(51) **Int.Cl.:** **A63F 3/00** (2006.01.01)
A63F 13/00 (2014.01.01)
A63F 9/24 (2006.01.01)
(96) 22747408.7, 2022.07.05
(87) WO 2023/012545, 2023.02.09
(31) 202100020747
(32) 2021.08.02
(33) IT
(71) SPRAMA GAME LABS S.R.L., IT
(72) CURATTI Stefano, IT; MUNTONI Daniele, IT
(54) **Dispozitiv hardware pentru jocuri, set de jocuri de masă și procedeu de control asociat**
Gaming hardware device, a board game kit and related control method
Игровое аппаратное устройство, набор для настольных игр и связанный с ним способ управления

-
- (21) **e 2024 0605 (13) A1**
(51) **Int.Cl.:** **B32B 37/12** (2006.01.01)
B29C 39/12 (2006.01.01)
(96) 22751854.5, 2022.07.27
(87) WO 2023/012603, 2023.02.09
(31) 202100021047
(32) 2021.08.04
(33) IT
(71) B-MAX S.R.L., IT
(72) CIOFFI Cosimo, IT
(54) **Procedeu de fabricare a unui material compozit rezistent și material rezistent astfel obținut**
Method for producing a composite resistant material and resistant material thus obtained

Способ получения композитного стойкого материала и полученный таким образом стойкий материал

-
- (21) **e 2024 0606 (13) A1**
(51) **Int.Cl.:** **C12N 15/113** (2010.01.01)
A61K 31/713 (2006.01.01)
A61K 47/61 (2017.01.01)
C07H 21/02 (2006.01.01)
(96) 22758087.5, 2022.08.02
(87) WO 2023/014677, 2023.02.09
(31) 202163228830P
(32) 2021.08.03
(33) US
(71) ALNYLAM PHARMACEUTICALS, INC., US
(72) SCHLEGEL Mark K., US; CASTORENO Adam, US; MCININCH James D., US
(54) **Compoziții de ARNi al transtiretinei (TTR) și procedee de utilizare a acestora**
Transthyretin (TTR) iRNA compositions and methods of use thereof
Композиции РНКи транстиретина (TTR) и способы их применения

-
- (21) **e 2024 0607 (13) A1**
(51) **Int.Cl.:** **A61K 31/721** (2006.01.01)
A61K 9/00 (2006.01.01)
A61K 33/26 (2006.01.01)
A61K 47/26 (2006.01.01)
A61K 47/61 (2017.01.01)
A61P 7/06 (2006.01.01)
(96) 22760750.4, 2022.08.03
(87) WO 2023/012242, 2023.02.09
(31) 21189392
(32) 2021.08.03
(33) EP
(71) PHARMACOSMOS HOLDING A/S, DK
(72) ANDREASEN Hans B., DK; CHRISTENSEN Tobias S., DK; GULDBERG Simon M, DK
(54) **Compuși complexi de fier pentru utilizare subcutanată în terapia deficienței de fier la animalele de companie**
Iron complex compounds for subcutaneous use in therapy of iron deficiency in companion animals
Комплексные соединения железа для подкожного применения в терапии дефицита железа у животных-компаньонов

(21) **e 2024 0608 (13) A1**
 (51) **Int.Cl.:** *G01N 33/50* (2006.01.01)
G01N 33/53 (2006.01.01)
G01N 33/58 (2006.01.01)
 (96) 22761219.9, 2022.08.05
 (87) WO 2023/012352, 2023.02.09
 (31) 21190083
 (32) 2021.08.06
 (33) EP
 (71) GLYCANOSTICS S.R.O., SK
 (72) TKAC Jan, SK; BERTOK Tomas, SK
 (54) **Standard de glicoprofilare a proteinelor**
Standard for glycoprofiling of proteins
Стандарт гликопрофилирования белков

(21) **e 2024 0609 (13) A1**
 (51) **Int.Cl.:** *A61M 5/145* (2006.01.01)
A61M 5/168 (2006.01.01)
 (96) 22761802.2, 2022.08.05
 (87) WO 2023/015005, 2023.02.09
 (31) 202163230652P
 (32) 2021.08.06
 (33) US
 (71) CAREFUSION 303, INC., US
 (72) WORKMAN Michael K., US; PAIAM Reza, US
 (54) **Sistem și procedeu de detectare și control**
al stării goale a pompei cu seringă
System and method for detection and control
of a syringe pump empty condition
Система и способ обнаружения и кон-
троля пустого состояния шприцевого
насоса

(21) **e 2024 0610 (13) A1**
 (51) **Int.Cl.:** *C07D 413/12* (2006.01.01)
C07C 253/30 (2006.01.01)
C07C 255/58 (2006.01.01)
C07C 313/06 (2006.01.01)
 (96) 22761878.2, 2022.08.02
 (87) WO 2023/015184, 2023.02.09
 (31) 202163203888P
 (32) 2021.08.03

(33) US
 (71) CYTOKINETICS, INC., US
 (72) ANDERSEN Denise, US; PFEIFFER Matthew, US; TOM Norma, US; MORGAN Bradley P., US
 (54) **Procedeu de obținere a aficamtenului**
Process for preparing aficamten
Способ получения афикамтена

(21) **e 2024 0611 (13) A1**
 (51) **Int.Cl.:** *C12N 15/113* (2010.01.01)
 (96) 22762174.5, 2022.08.03
 (87) WO 2023/014765, 2023.02.09
 (31) 202163229085P; 202163272769P
 (32) 2021.08.04; 2021.10.28
 (33) US; US
 (71) ALNYLAM PHARMACEUTICALS, INC., US
 (72) NIOI Paul, US; MCININCH James D., US; SCHLEGEL Mark K., US; CASTORENO Adam, US; BARRY Joseph, US
 (54) **Compoziții de ARNi și procedee de silenție-**
re a angiotensinogenului (AGT)
iRNA compositions and methods for silenc-
ing angiotensinogen (AGT)
Композиции РНКи и способы сайленсин-
га ангиотензиногена (AGT)

(21) **e 2024 0612 (13) A1**
 (51) **Int.Cl.:** *A61K 39/395* (2006.01.01)
C07K 16/28 (2006.01.01)
A61P 37/06 (2006.01.01)
 (96) 22764840.9, 2022.08.02
 (87) WO 2023/012515, 2023.02.09
 (31) 202163203856P
 (32) 2021.08.02
 (33) US
 (71) ARGENX BV, BE
 (72) VAN BRAGT Antoinetta Jacoba Maria, BE; ULRICHTS Peter, BE; HOFMAN Erik, BE; VERHEESEN Peter, BE
 (54) **Forme medicamentoase unificate subcuta-**
nate
Subcutaneous unit dosage forms
Унифицированные подкожные лекар-
ственные формы

- (21) **e 2024 0613 (13) A1**
 (51) **Int.Cl.:** **C07K 16/28** (2006.01.01)
 (96) 22765359.9, 2022.08.05
 (87) WO 2023/015278, 2023.02.09
 (31) 202163229836P; 202263348388P
 (32) 2021.08.05; 2022.06.02
 (33) US; US
 (71) ELI LILLY AND COMPANY, US
 (72) ATWELL Shane Krummen, US; FENG Yiqing, US; KARTA Maya Rachel, US; LEUNG Donmi-
 enne Doen Mun, US; NA Songqing, US; PEL-
 LETIER Laura Anne, US; RUIZ Diana Isabel,
 US; STOKELL David John, US
 (54) **Anticorpi anti-receptorul alfa al interleuki-
 nei-4 umane**
**Human interleukin-4 receptor alpha antibo-
 dies**
**Антитела к альфа-рецептору интерлейки-
 на-4 человека**
-
- (21) **e 2024 0614 (13) A1**
 (51) **Int.Cl.:** **E04B 1/61** (2006.01.01)
E04B 2/74 (2006.01.01)
 (96) 22776984.1, 2022.06.27
 (87) WO 2023/012541, 2023.02.09
 (31) 202111142
 (32) 2021.08.02
 (33) GB
 (71) EEKOWALL LIMITED, GB
 (72) PLATT Derek, GB; REILLY Michael, GB
 (54) **Panou de perete**
Wall panel
Стеновая панель
-
- (21) **e 2024 0615 (13) A1**
 (51) **Int.Cl.:** **A61K 31/47** (2006.01.01)
A61P 1/00 (2006.01.01)
A61P 1/16 (2006.01.01)
A61P 29/00 (2006.01.01)
A61P 37/04 (2006.01.01)
A61P 17/02 (2006.01.01)
A61P 43/00 (2006.01.01)
 (96) 22852346.0, 2022.08.05
 (87) WO 2023/011635, 2023.02.09
 (31) PCT/CN2021/1112
 (32) 2021.08.06
 (33) WO
- (71) ENLITISA (SHANGHAI) PHARMACEUTICAL
 CO., LTD., CN
 (72) SAMUELSSON Bengt Ingemar, SE
 (54) **Tratament nou al tulburării de imunodefici-
 ență**
New treatment of immunodeficiency disorder
**Новое лечение расстройства иммуноде-
 фицита**
-
- (21) **e 2024 0616 (13) A1**
 (51) **Int.Cl.:** **A23L 2/38** (2021.01.01)
A23L 2/00 (2006.01.01)
A23L 2/52 (2006.01.01)
C12N 1/20 (2006.01.01)
 (96) 22852790.9, 2022.07.11
 (87) WO 2023/013364, 2023.02.09
 (31) 2021127443
 (32) 2021.08.03
 (33) JP
 (71) KIRIN BEVERAGE COMPANY, LIMITED, JP
 (72) KITAZAWA Ayumi, JP; MIYAMOTO Kano, JP
 (54) **Băutură ambalată cu gust și miros neplăcut**
suprimat asociat cu bacteriile acidolactice
și procedeu de producere a acesteia
**Packaged beverage having suppressed of-
 fensive taste and odor associated with lac-
 tic acid bacteria, and method for producing**
same
Упакованный напиток с подавленным
неприятным вкусом и запахом, ассоции-
рованным с молочнокислыми бактерия-
ми, и способ его производства
-
- (21) **e 2024 0617 (13) A1**
 (51) **Int.Cl.:** **C01B 3/02** (2006.01.01)
B01J 21/04 (2006.01.01)
C01B 3/30 (2006.01.01)
C10G 2/00 (2006.01.01)
B01D 53/14 (2006.01.01)
 (96) 22853645.4, 2022.07.21
 (87) WO 2023/014397, 2023.02.09
 (31) 202117300538
 (32) 2021.08.05
 (33) US
 (71) INFINIUM TECHNOLOGY, LLC, US
 (72) SCHUETZLE Robert, US; SCHUETZLE Den-
 nis, US; GALLOWAY Anja Ruplecker, US;
 BUCHER James, US; WRIGHT Harold, US

(54) **Producerea și utilizarea combustibilului lichid în calitate de purtător de hidrogen și/sau gaz de sinteză**
Production and use of liquid fuel as a hydrogen and/or syngas carrier
Производство и использование жидкого топлива в качестве носителя водорода и/или синтез-газа

(21) **e 2024 0618 (13) A1**

(51) **Int.Cl.:** **A61K 31/33** (2006.01.01)
A61K 31/395 (2006.01.01)
C07D 491/22 (2006.01.01)
A61K 31/4738 (2006.01.01)

(96) 22853959.9, 2022.08.05

(87) WO 2023/014979, 2023.02.09

(31) 202163230432P; 202263299698P

(32) 2021.08.06; 2022.01.14

(33) US; US

(71) RAYZEBIO, INC., US

(72) SMITH Nicholas D., US; HUDSON Andrew, US

(54) **Conjugate care conțin lianți covalenți pentru țintirea proteinelor KRAS G12C intracelulare**

Conjugates comprising covalent binders for targeting intracellular KRAS G12C proteins
Конъюгаты, содержащие ковалентные связующие для нацеливания на внутриклеточные белки KRAS G12C

(21) **e 2024 0619 (13) A1**

(51) **Int.Cl.:** **C07D 473/16** (2006.01.01)
A61K 39/00 (2006.01.01)
A61P 35/00 (2006.01.01)

(96) 22853967.2, 2022.08.05

(87) WO 2023/014988, 2023.02.09

(31) 202163230439P

(32) 2021.08.06

(33) US

(71) RAYZEBIO, INC., US

(72) SMITH Nicholas D., US; TRAN Joe, US

(54) **Conjugate care conțin lianți covalenți pentru țintirea proteinelor intracelulare**

Conjugates comprising covalent binders for targeting intracellular proteins
Конъюгаты, содержащие ковалентные связующие для нацеливания на внутриклеточные белки

(21) **e 2024 0620 (13) A1**

(51) **Int.Cl.:** **C07C 43/23** (2006.01.01)
A61K 31/085 (2006.01.01)

(96) 22854112.4, 2022.08.05

(87) WO 2023/015274, 2023.02.09

(31) 202163229699P

(32) 2021.08.05

(33) US

(71) ZOETIS SERVICES LLC, US

(72) PHELPS Hilary, US; BEAM Brianna Joy Pomeroy, US; EWIN Richard Andrew, US; ZOOK Christopher A., US; KUHN Michael, US; ZENG Xi, US

(54) **Compoziții și metode de tratament al mastitei**

Compositions and methods for treating mastitis

Композиции и методы лечения мастита

(21) **e 2024 0621 (13) A1**

(51) **Int.Cl.:** **A61K 51/10** (2006.01.01)
A61K 51/04 (2006.01.01)
A61K 51/08 (2006.01.01)
C07K 7/64 (2006.01.01)

(96) 22936006.0, 2022.08.01

(87) WO 2023/191839, 2023.10.05

(31) 202163228535P; 202217665202;
202263329306P

(32) 2021.08.02; 2022.02.04; 2022.04.08

(33) US; US; US

(71) RAYZEBIO, INC., US

(72) KIM Daniel, US; CHEN Gang, US; SONG Ken, US; COLE Derek, US; BISCHOFF Eric, US; SMITH Nicholas D., US; MORAN Matthew, US; LIU Junjie, US; CHARYCH Deborah, US; ARANGIO Susan, US

(54) **Compoziții stabilizate de radionuclizi și utilizările acestora**

Stabilized compositions of radionuclides and uses thereof

Стабилизированные композиции радионуклидов и их применения

(21) **e 2024 0622 (13) A1**

(51) **Int.Cl.:** **B23K 9/095** (2006.01.01)
B23K 9/32 (2006.01.01)
G01R 19/00 (2006.01.01)
A61F 9/06 (2006.01.01)

(96) 23000070.5, 2023.05.05
 (97) 4279208, 2023.11.22
 (31) 102022001631
 (32) 2022.05.18
 (33) DE

(71)(72) MEYER Christian, DE

(54) **Monitorizarea curentului căștii de sudură
 Weld helmet current monitoring
 Мониторинг тока сварочной маски**

(33) US; US

(71) ALECTOR LLC, US

(72) SCHWABE Tina, US; BROWN Eric, US; KONG Philip, US; TASSI Ilaria, US; LEE Seung-Joo, US; ROSENTHAL Arnon, US; PEJCHAL Robert, US; NIELSON Nels P., US

(54) **Anticorpi anti-TREM2 și procedee de utiliza-
 re a acestora
 Anti-TREM2 antibodies and methods of use
 thereof
 Антитела к TREM2 и способы их приме-
 нения**

(21) **e 2024 0623 (13) A1**

(51) **Int.Cl.:** *C07K 16/28* (2006.01.01)
A61K 39/395 (2006.01.01)
A61P 37/06 (2006.01.01)
C12N 15/13 (2006.01.01)

(96) 23151608.9, 2016.05.20

(97) 4219561, 2023.08.02

(31) 201562164206P; 201562214586P

(32) 2015.05.20; 2015.09.04

(33) US; US

(71) JANSSEN BIOTECH, INC., US; TUFTS MEDICAL CENTER, INC., US

(72) DOSHI Parul, US; SASSER Amy, US; CHAULAGAIN Chakra, US; COMENZO Raymond, US; MA Xun, US

(54) **Anticorpi anti-CD38 pentru tratamentul ami-
 loidozei lanțurilor ușoare și al altor tumori
 maligne hematologice CD38-pozitive
 Anti-CD38 antibodies for treatment of light
 chain amyloidosis and other CD38-positive
 hematological malignancies
 Антитела к CD38 для лечения амилоидо-
 за легких цепей и прочих CD38-
 положительных гематологических злокаче-
 ственных опухолей**

(21) **e 2024 0625 (13) A1**

(51) **Int.Cl.:** *C07J 9/00* (2006.01.01)
A61K 31/575 (2006.01.01)
A61P 25/28 (2006.01.01)
C07J 17/00 (2006.01.01)
A61P 35/00 (2006.01.01)
A61P 1/00 (2006.01.01)

(96) 23171489.0, 2017.10.18

(97) 4252848, 2023.10.04

(31) 201662409761P; 201662409772P;
 201662409767P; 201662409764P;
 201662409774P

(32) 2016.10.18; 2016.10.18; 2016.10.18;
 2016.10.18; 2016.10.18

(33) US; US; US; US; US

(71) SAGE THERAPEUTICS, INC., US

(72) SALITURO Francesco G., US; ROBICHAUD Albert J., US; MARTINEZ BOTELLA Gabriel, US; HARRISON Boyd L., US; GRIFFIN Andrew, CA; LA Daniel, US

(54) **Oxisteroli și procedee de utilizare a acesto-
 ra
 Oxysterols and methods of use thereof
 Оксистеролы и способы их применения**

(21) **e 2024 0624 (13) A1**

(51) **Int.Cl.:** *C07K 16/28* (2006.01.01)
A61K 39/395 (2006.01.01)

(96) 23166216.4, 2018.08.02

(97) 4248996, 2023.09.27

(31) 201762541019P; 201862636095P

(32) 2017.08.03; 2018.02.27

(21) **e 2024 0626 (13) A1**

(51) **Int.Cl.:** *C07K 14/71* (2006.01.01)
C07K 16/46 (2006.01.01)
A61K 38/17 (2006.01.01)
A61P 9/12 (2006.01.01)
A61P 9/10 (2006.01.01)
A61P 13/12 (2006.01.01)
A61P 35/00 (2006.01.01)

- (96) 23171804.0, 2018.05.03
(97) 4241848, 2023.09.13
(31) 201762501229P; 201762510422P;
201762578674P
(32) 2017.05.04; 2017.05.24; 2017.10.30
(33) US; US; US
(71) ACCELERON PHARMA INC., US
(72) KUMAR Ravindra, US; SAKO Dianne S., US
(54) **Proteine de fuziune ale receptorului TGF-beta de tip II și utilizările acestora**
TGF-beta receptor type II fusion proteins
and uses thereof
Слитые белки TGF-бета-рецептора типа II
и их применения
-
- (21) **e 2024 0627 (13) A1**
(51) **Int.Cl.: H01L 31/05 (2014.01.01)**
H01L 31/18 (2006.01.01)
(96) 23828318.8, 2023.03.29
(87) WO 2024/087506, 2024.05.02
(31) 202211339959
(32) 2022.10.27
(33) CN
(71) ANHUI HUASUN ENERGY CO., LTD., CN
(72) GUO Qi, CN; LUO Ruizhi, CN; GONG Daoren, CN
(54) **Bandă de sudură și procedeu de pregătire a acesteia, și modul fotovoltaic**
Solder strip and preparation method therefor, and photovoltaic module
Сварочная полоса и способ ее подготовки, и фотоэлектрический модуль
-

FF4A Brevete de invenție acordate / Granted patents for invention / Предоставленные патенты на изобретения

Orice persoană interesată are dreptul să ceară revocarea în tot sau în parte a hotărârii de acordare a brevetului în termen de 6 luni de la data publicării mențiunii privind acordarea brevetului. Opoziția se face în scris și motivat la AGEPI, în baza motivelor prevăzute de art. 57 alin. (2) din Legea nr. 50/2008 privind protecția invențiilor.

La data publicării în BOPI a hotărârii de acordare a brevetului în cazul în care acordarea brevetului a devenit efectivă înainte de expirarea termenului de 18 luni de la data de depozit sau, în cazul în care a fost revendicată o prioritate, de la data priorității, AGEPI pune la dispoziția publicului, în format electronic, pe pagina <http://www.db.agepi.md/inventions/Search.aspx>, descrierea, revendicările, rezumatul și, după caz, desenele, așa cum au fost depuse aceste documente.

Within 6 months as from the date of publication of the mention of the grant of the patent, any person concerned shall be entitled to request the full or partial revocation of any decision to grant a patent. The opposition shall be reasoned and filed in writing with AGEPI according to the provisions of Art. 57(2) of the Law No. 50/2008 on the Protection of Inventions.

AGEPI shall, on the date of publication in BOPI of the decision to grant a patent when the grant of the patent has become effective before the expiry of a period of eighteen months from the date of filing or, if priority has been claimed, as from the date of priority, make available to the public, in electronic format, on the website <http://www.db.agepi.md/inventions/Search.aspx>, the description, the claims, the abstract and, where appropriate, any drawings as filed.

Любое заинтересованное лицо вправе подать в AGEPI мотивированное возражение о полном или частичном аннулировании решения о предоставлении патента в течение 6 месяцев с даты публикации сведений о предоставлении патента. Возражение подается в письменной форме на основании мотивов, предусмотренных в части (2) ст. 57 Закона № 50/2008 об охране изобретений.

На дату публикации в BOPI решения о предоставлении патента в случае, если это решение принимается до истечения 18 месяцев с даты подачи заявки или, если испрашивался приоритет, с даты приоритета, AGEPI предоставляет общественности в электронном формате, на странице <http://www.db.agepi.md/inventions/Search.aspx>, описание, формулу изобретения, реферат и, при необходимости, рисунки в том виде, в каком эти документы были представлены.

(11) **4895 (13) B1**(51) **Int. Cl.: E04G 9/00 (2006.01)**
E04G 21/00 (2006.01)
E04G 21/02 (2006.01)
E04G 21/16 (2006.01)

(21) a 2022 0034

(22) 2022.07.07

(71)(72)(73) CATANOI Grigori, MD; LIPCAN Vasile, MD

(54) **Dispozitiv pentru edificarea construcțiilor din articole industriale sau pietre naturale executate în formă de prismă**

(57) Invenția se referă la construcție, în special la dispozitive pentru edificarea construcțiilor din articole industriale sau pietre naturale executate în formă de prismă.

Dispozitivul, conform invenției, conține montanți primari (1) și secundari (2), dotați cu elemente de reazem (10, 12) și vinciuri elicoidale (11). Pe montanții primari (1) sunt plasate cu posibilitatea glisării pe verticală culise (23), în caneluri (19) ale cărora sunt amplasate fire de cabluri metalice extinse direcționale (20). Totodată, pe montanții primari (1) sunt plasate cu posibilitatea glisării pe verticală culise complexe (25), dotate cu fixatori filetați (17) și îmbinate cu manșoane de trecere (26). Pe montanții secundari (2) sunt plasate cu posibilitatea glisării pe verticală culise portante (49), îmbinate cu manșoane portante (50), pe care sunt plasate bare metalice portante (51).

Revendicări: 6

Figuri: 33

*
* *(54) **Device and process for erecting structures of industrial products or natural stones made in the shape of a prism**

(57) The invention relates to construction, in particular to devices for erecting structures of industrial products or natural stones made in the shape of a prism.

The device, according to the invention, comprises primary (1) and secondary (2) uprights, equipped with cushions (10, 12) and screw jacks (11). On the primary uprights (1) are placed with the possibility of vertical sliding sliders (23), in the grooves (19) of which are placed directed elongated metal cable wires (20). At the same time, on the primary uprights (1) are placed with the possibility of vertical sliding composite sliders (25), equipped with threaded fasteners (17)

and connected to adapter bushings (26). On the secondary uprights (2) are placed with the possibility of vertical sliding support sliders (49), connected to bearing bushings (50), on which are placed bearing metal rods (51).

Claims: 6

Fig.: 33

*
* *(54) **Устройство для возведения конструкций из промышленных изделий или природных камней, выполненных в форме призмы**

(57) Изобретение относится к строительству, в частности к устройствам для возведения конструкций из промышленных изделий или природных камней, выполненных в форме призмы.

Устройство, согласно изобретению, содержит основные (1) и второстепенные (2) стойки, снабженные опорными элементами (10, 12) и винтовыми домкратами (11). На основных стойках (1) размещены, с возможностью вертикального скольжения, ползуны (23), в пазах (19) которых размещены направленные вытянутые металлические провода кабеля (20). При этом, на основных стойках (1) размещены, с возможностью вертикального скольжения, составные ползуны (25), снабженные резьбовыми креплениями (17) и соединенные с переходными втулками (26). На второстепенных стойках (2) размещены, с возможностью вертикального скольжения, опорные ползуны (49), соединенные с несущими втулками (50), на которых размещены несущие металлические стержни (51).

П. формулы: 6

Фиг.: 33

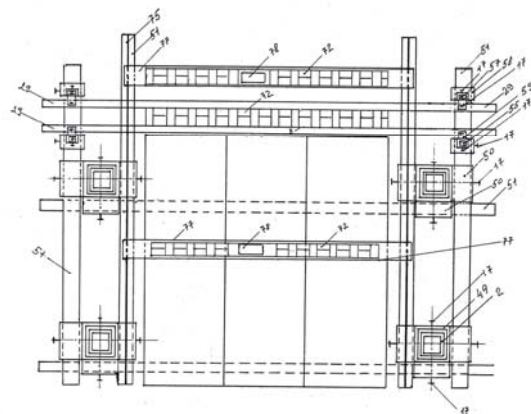

FF9Y Brevete de invenție de scurtă durată acordate / Granted short-term patents for invention / Предоставленные краткосрочные патенты на изобретения

Orice persoana interesată are dreptul să ceară revocarea în tot sau în parte a hotărârii de acordare a brevetului în termen de 6 luni de la data publicării mențiunii privind acordarea brevetului. Opoziția se face în scris și motivat la AGEPI, în baza motivelor prevăzute de art. 57 alin. (2) din Legea nr. 50/2008 privind protecția invențiilor.

La data publicării în BOPI a hotărârii de acordare a brevetului în cazul în care acordarea brevetului a devenit efectivă înainte de expirarea termenului de 18 luni de la data de depozit sau, în cazul în care a fost revendicată o prioritate, de la data priorității, AGEPI pune la dispoziția publicului, în format electronic, pe pagina <http://www.db.agepi.md/inventions/Search.aspx>, descrierea, revendicările, rezumatul și, după caz, desenele, așa cum au fost depuse aceste documente.

Within 6 months as from the date of publication of the mention of the grant of the patent, any person concerned shall be entitled to request the full or partial revocation of any decision to grant a patent. The opposition shall be reasoned and filed in writing with AGEPI according to the provisions of Art. 57(2) of the Law No. 50/2008 on the Protection of Inventions.

AGEPI shall, on the date of publication in BOPI of the decision to grant a patent when the grant of the patent has become effective before the expiry of a period of eighteen months from the date of filing or, if priority has been claimed, as from the date of priority, make available to the public, in electronic format, on the website <http://www.db.agepi.md/inventions/Search.aspx>, the description, the claims, the abstract and, where appropriate, any drawings as filed.

Любое заинтересованное лицо вправе подать в AGEPI мотивированное возражение о полном или частичном аннулировании решения о предоставлении патента в течение 6 месяцев с даты публикации сведений о предоставлении патента. Возражение подается в письменной форме на основании мотивов, предусмотренных в части (2) ст. 57 Закона № 50/2008 об охране изобретений.

На дату публикации в BOPI решения о предоставлении патента в случае, если это решение принимается до истечения 18 месяцев с даты подачи заявки или, если испрашивался приоритет, с даты приоритета, AGEPI предоставляет общественности в электронном формате, на странице <http://www.db.agepi.md/inventions/Search.aspx>, описание, формулу изобретения, реферат и, при необходимости, рисунки в том виде, в каком эти документы были представлены.

- (11) 1756 (13) Y
 (51) Int. Cl.: A21D 2/00 (2006.01)
 A21D 2/36 (2006.01)
 A21D 13/064 (2017.01)
- (21) s 2023 0062
 (22) 2023.07.27
- (71)(73) INSTITUȚIA PUBLICĂ UNIVERSITATEA TEHNICĂ A MOLDOVEI, MD
- (72) CAPCANARI Tatiana, MD; NEGOIȚA Cătălina, MD; COVALIOV Eugenia, MD; POPOVICI Violina, MD; CHIRSANOVA Aurica, MD; SIMINIUC Rodica, MD
- (54) **Procedeu de obținere a pâinii funcționale cu șrot din semințe de cânepă**
- (57) Invenția se referă la industria de panificație și poate fi utilizată la producerea alimentelor funcționale, și anume a pâinii cu un conținut sporit de proteine și fibre alimentare. Procedeu de obținere a pâinii funcționale cu șrot din semințe de cânepă, conform invenției, include amestecarea făinii de grâu cu șrot din semințe de cânepă, maia și apă, autoliza aluatului, adăugarea sării, frământarea aluatului și dospirea acestuia, refrământarea triplă a aluatului, după care aluatul se porționează, se modelează, se lasă la dospit și se coace, totodată, componentele se iau în următorul raport, în %mas.: făină de grâu 24-38, șrot din semințe de cânepă 2-16, maia 22, sare 1 și apă, restul.

Revendicări: 1

*
 * *

- (54) **Process for producing functional bread with hempseed cake**
- (57) The invention relates to the baking industry and can be used in the production of functional foodstuffs, namely bread with a high content of proteins and dietary fibers. The process for producing functional bread with hempseed cake, according to the invention, includes mixing wheat flour with hempseed cake, leaven and water, autolysis of the dough, adding salt, kneading the dough and proofing it, repeating the kneading three times, after which the dough is portioned, shaped, left to proof and baked, at the same time the components are taken in the following ratio, wt.%: wheat flour 24-38, hempseed cake 2-16, leaven 22, salt 1 and water, the rest.

Claims: 1

*
 * *

- (54) **Способ получения функционального хлеба с жмыхом из семян конопли**
- (57) Изобретение относится к хлебопекарной промышленности и может быть использовано при производстве функциональных продуктов питания, а именно хлеба с повышенным содержанием белка и пищевых волокон. Способ получения функционального хлеба с жмыхом из семян конопли, согласно изобретению, включает смешивание пшеничной муки с жмыхом из семян конопли, закваской и водой, автолиз теста, добавление соли, замес теста и его расстойку, трехкратный повторный замес теста, после чего тесто порционируют, формуют, оставляют для расстойки и выпекают, при этом компоненты берут в следующем соотношении, масс.-%: мука пшеничная 24-38, жмых из семян конопли 2-16, закваска 22, соль 1 и вода, остальное.

П. формулы: 1

- (11) 1757 (13) Y
 (51) Int. Cl.: B23H 3/00 (2006.01)
 B23H 3/04 (2006.01)
 B23H 7/38 (2006.01)
 B23H 9/14 (2006.01)
- (21) s 2022 0012
 (22) 2022.02.18
- (71)(73) INSTITUȚIA PUBLICĂ UNIVERSITATEA DE STAT DIN MOLDOVA, MD
- (72) PARȘUTIN Vladimir, MD; PARAMONOV Anatolii, MD; COVALI Alexandr, MD; GONCIARUC Valeriu, MD
- (54) **Electrod-sculă pentru prelucrarea electrochimică combinată cu laser**
- (57) Invenția se referă la prelucrarea electrochimică a metalelor, intensificată de radiația laser, și poate fi utilizată pentru perforarea găurilor și strunjirea canelurilor. Electroculă, conform primei realizări a invenției, constă dintr-o piesă de modelare (1) cu un canal central (2) pentru pomparea electrolitului. În corpul piesei de modelare (1) și în peretele canalului central (2) sunt instalate fibre optice (3) pentru transmiterea radiației laser în spațiul interelectrodic, intrările cărora sunt situate în forma unui ecran pe suprafața laterală a canalului central (2), iar ieșirile lor sunt situate în eșichier pe capătul piesei de modelare (1).

Electrodul-sculă, conform celei de-a doua realizări a invenției, include suplimentar lentile de focalizare, care sunt fixate în peretele lateral al canalului central, în interiorul căruia sunt instalați pereți despărțitori transversali cu orificii, în care sunt amplasate supape bypass. Lentilele de focalizare și intrările fibrelor optice sunt situate alternativ, de-a lungul unei linii pe suprafața laterală a canalului central.

Revendicări: 2

Figuri: 5

*
* *

(54) **Tool electrode for electrochemical working combined with laser**

(57) The invention relates to electrochemical metal working, intensified by laser radiation, and can be used for drilling holes and turning grooves.

The tool electrode, according to the first embodiment of the invention, consists of a shaping part (1) with a central channel (2) for electrolyte pumping. In the body of the shaping part (1) and in the wall of the central channel (2) are installed optical fibers (5) to transmit laser radiation into the interelectrode gap, the inputs of which are placed in the form of a screen on the side surface of the central channel (2), and their outputs are placed in a staggered order on the end of the forming part (1).

The tool electrode, according to the second embodiment of the invention, further comprises focusing lenses, which are fixed in the side surface of the central channel, inside of which are installed partitions with holes, wherein are placed bypass valves. The focusing lenses and the inputs of the optical fibers are placed alternately on the same line on the side surface of the central channel.

Claims: 2

Fig.: 5

*
* *

(54) **Электрод-инструмент для электрохимической обработки, совмещенной с лазерной**

(57) Изобретение относится к электрохимической обработке металлов, интенсифицируемой лазерным излучением, и может быть использовано для сверления отверстий и точения канавок.

Электрод-инструмент, согласно первому осуществлению изобретения, состоит из формообразующей детали (1) с центральным каналом (2) для прокачки электролита. В корпусе формообразующей детали (1) и

в стенке центрального канала (2) установлены оптические волокна (3) для передачи лазерного излучения в межэлектродный промежуток, входы которых расположены в виде экрана на боковой поверхности центрального канала (2), а их выходы расположены в шахматном порядке в торце формообразующей детали (1).

Электрод-инструмент, согласно второму осуществлению изобретения, дополнительно включает фокусирующие линзы, которые закреплены в боковой стенке центрального канала, внутри которого установлены поперечные перегородки с отверстиями, в которых размещены перепускные клапаны. Фокусирующие линзы и входы оптических волокон расположены попеременно, на одной линии на боковой поверхности центрального канала.

П. формулы: 2

Фиг.: 5

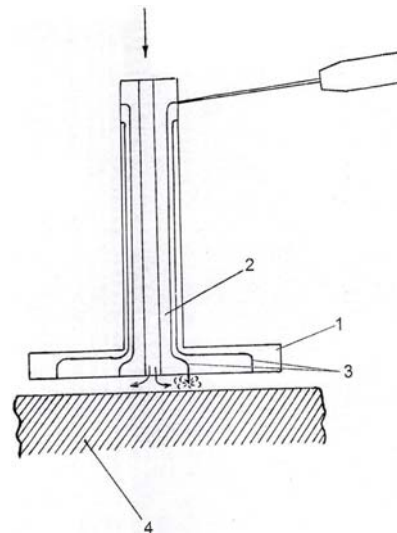

(11) 1758 (13) Y
(51) Int. Cl.: F17D 1/00 (2006.01)
F17D 1/04 (2006.01)

(21) s 2023 0045
(22) 2023.05.26
(71)(72)(73) POGREBAN Igor, MD
(74) BALAN Mihail

(54) **Subansamblu de alimentare cu gaz**
(57) Invenția se referă la sisteme de distribuire a gazelor, în special la subansambluri de alimentare cu gaz, și poate fi utilizată în clădiri industriale și civile.
Subansamblul de alimentare cu gaz, conform invenției, conține un dulap (1), în interiorul căruia sunt montate două contururi de alimentare cu gaz, unul de bază A și altul de

avarie B, care sunt unite printr-un racord de alimentare comun (4) la intrare și un racord de evacuare comun (5) la ieșire. Conturul de bază A este compus din racordul de alimentare comun (4), la care este racordat un robinet (6), la capătul opus al căruia este racordat un racord de trecere (7), unit cu un filtru de gaz (8) și dotat cu un manometru de presiune (9). La capătul opus al filtrului de gaz (8) este montată o țevă (10) dotată cu un manometru de presiune (9) și un racord de conectare (11) la o țevă de purjare (12) racordată la ambele contururi A și B. Capătul opus al țevii (10) este asamblat prin filet cu un reglator de presiune (13), la partea opusă a căruia tot prin filet este montat un racord (14), capătul opus al căruia este îmbinat cu un robinet (6), partea opusă a căruia este asamblată cu racordul de evacuare comun (5). Conturul de avarie B este compus din racordul de alimentare comun (4), la care este racordat un robinet (6), la capătul opus al căruia este racordat un filtru de gaz (8), la capătul opus al căruia este montată o țevă (10) dotată cu un manometru de presiune (9) și un racord de conectare (11) la țeava de purjare (12). Capătul opus al țevii (10) este asamblat prin filet cu un reglator de presiune (13), la partea opusă a căruia tot prin filet este montat un racord (14), capătul opus al căruia este îmbinat cu un racord de trecere (7), partea opusă a căruia este asamblată cu un robinet (6), unit cu racordul de evacuare comun (5).

Revendicări: 1

Figuri: 5

*
* *

(54) **Gas supply assembly**

(57) The invention relates to gas distribution systems, in particular to gas supply assemblies, and can be used in industrial and civil buildings.

The gas supply assembly, according to the invention, comprises a cabinet (1), inside of which are installed two gas supply circuits, one main A and the other emergency B, which are connected through a common supply branch pipe (4) at the inlet and a common outlet branch pipe (5) at the outlet. The main circuit A consists of a common supply branch pipe (4), to which is connected a tap (6), at the opposite end of which is connected a through branch pipe (7), connected to a gas filter (8) and equipped with a pressure gauge (9). At the opposite end of the gas filter (8) is installed a pipe (10),

equipped with a pressure gauge (9) and a branch pipe for connection (11) to a blowoff pipe (12), connected to both circuits A and B. The opposite end of the pipe (10) is connected by means of a thread to a pressure regulator (13), at the opposite end of which also by means of a thread is installed a branch pipe (14), the opposite end of which is connected to a tap (6), the opposite end of which is connected to the common outlet branch pipe (5). The emergency circuit B consists of the common supply branch pipe (4), to which is connected a tap (6), at the opposite end of which is connected a gas filter (8), at the opposite end of which is installed a pipe (10), equipped with a pressure gauge (9), and a pipe for connection (11) to the blowoff pipe (12). The opposite end of the pipe (10) is connected by means of a thread to a pressure regulator (13), at the opposite end of which also by means of a thread is installed a branch pipe (14), the opposite end of which is connected to a through branch pipe (7), the opposite end of which is connected to a tap (6), connected to the common outlet branch pipe (5).

Claims: 1

Fig.: 5

*
* *

(54) **Узел подачи газа**

(57) Изобретение относится к системам распределения газов, в частности к узлам подачи газа, и может быть использовано в промышленных и гражданских зданиях.

Узел подачи газа, согласно изобретению, содержит шкаф (1), внутри которого установлены два контура подачи газа, один основной А и другой аварийный В, которые соединены посредством общего патрубка подачи (4) на входе и общего патрубка отвода (5) на выходе. Основной контур А состоит из общего патрубка подачи (4), к которому присоединен кран (6), на противоположном конце которого присоединен проходной патрубок (7), соединенный с газовым фильтром (8) и снабженный манометром давления (9). На противоположном конце газового фильтра (8) установлена труба (10), снабженная манометром давления (9) и патрубком подключения (11) к продувочной трубе (12), присоединенной к обоим контурам А и В. Противоположный конец трубы (10) соединен посредством резьбы с регулятором давления (13), на противоположном конце которого также посредством резьбы установлен патрубок

(14), противоположный конец которого соединен с краном (6), противоположный конец которого соединен с общим патрубком отвода (5). Аварийный контур В состоит из общего патрубка подачи (4), к которому присоединен кран (6), на противоположном конце которого присоединен газовый фильтр (8), на противоположном конце которого установлена труба (10), снабженная манометром давления (9), и патрубок подключения (11) к продувочной трубе (12). Противоположный конец трубы (10) соединен посредством резьбы с регулятором давления (13), на противоположном конце которого также посредством резьбы установлен патрубок (14), противоположный конец которого соединен с проходным патрубком (7), противоположный конец которого соединен с краном (6), соединенным с общим патрубком отвода (5).

П. формулы: 1

Фиг.: 5

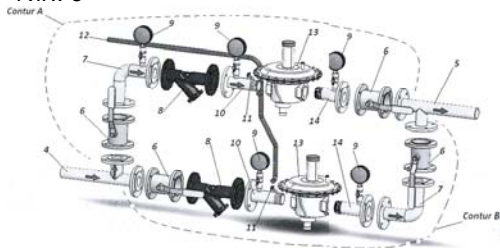

(11) 1759 (13) Y

(51) Int. Cl.: F17D 1/00 (2006.01)
F17D 1/04 (2006.01)

(21) s 2023 0054

(22) 2023.07.19

(71)(72)(73) POGREBAN Igor, MD

(74) BALAN Mihail

(54) **Subansamblu de alimentare cu gaz pentru consumatori casnici**

(57) Invenția se referă la sisteme de distribuire a gazelor, în special la subansambluri de alimentare cu gaz pentru consumatori casnici, și poate fi utilizată în clădiri industriale și civile.

Subansamblul, conform invenției, conține un dulap (1) cu orificii de montare (2) și o ușă (3), montată articulat prin intermediul unor balamale (4) cu posibilitatea fixării în poziție deschisă prin intermediul unei tije (5). În interiorul dulapului (1) este montat un contur de alimentare cu gaz, care este compus dintr-o conductă de alimentare (6), la care este racordat un robinet (7), conectat la un filtru de

gaz (8) prin intermediul unui racord semi-olandez (9). La partea opusă a filtrului de gaz (8) este montată o țevă ramificată (10) cu o intrare și două capete, la unul din care este montat un manometru (11), iar la celălalt capăt este montat un racord semiolandez sub un unghi drept (12), unit cu un reglator de presiune (13), la partea opusă a căruia este montat un robinet (7), conectat la o țevă (14), capătul opus al căreia este unit cu un contor de gaz (15), la ieșirea căruia este montată o conductă de evacuare (16). Pe contorul de gaz (15) este montat un modul de transfer al datelor (17).

Revendicări: 1

Figuri: 3

*
* *

(54) **Gas supply assembly for household consumers**

(57) The invention relates to gas distribution systems, in particular to gas supply assemblies for household consumers, and can be used in industrial and civil buildings.

The assembly, according to the invention, comprises a cabinet (1) with mounting holes (2) and a door (3), articulately mounted by means of hinges (4) with the possibility of being fixed in the open position by means of a rod (5). Inside the cabinet (1) is installed a gas supply circuit, which consists of a supply pipe branch (6), to which is attached a tap (7), connected to a gas filter (8) by means of a half-Dutch connection (9). On the opposite side of the gas filter (8) is installed a branched pipe (10) with one inlet and two ends, on one of which is installed a pressure gauge (11), and on the other end is installed a right-angle half-Dutch connection (12), connected to a pressure regulator (13), at the opposite end of which is installed a tap (7), connected to a pipe (14), the opposite end of which is connected to a gas meter (15), at the outlet of which is installed a drain pipe (16). On the gas meter (15) is installed a data transmission module (17).

Claims: 1

Fig.: 3

*
* *

(54) **Узел подачи газа для бытовых потребителей**

(57) Изобретение относится к системам распределения газов, в частности к узлам подачи газа для бытовых потребителей, и может

быть использовано в промышленных и гражданских зданиях.

Узел, согласно изобретению, содержит шкаф (1) с монтажными отверстиями (2) и дверью (3), шарнирно установленной посредством петель (4) с возможностью фиксации в открытом положении посредством стержня (5). Внутри шкафа (1) установлен контур подачи газа, который состоит из патрубка подачи (6), к которому присоединен кран (7), подключенный к газовому фильтру (8) посредством полуголландского соединения (9). На противоположной стороне газового фильтра (8) установлена разветвленная труба (10) с одним входом и двумя концами, на одном из которых установлен манометр (11), а на другом конце установлено полуголландское соединение под прямым углом (12), соединенное с регулятором давления (13), на противоположном конце которого установлен кран (7), подключенный к трубе (14), противоположный конец которой соединен с газовым счетчиком (15), на выходе которого установлена труба отвода (16). На газовом счетчике (15) установлен модуль передачи данных (17).

П. формулы: 1

Фиг.: 3

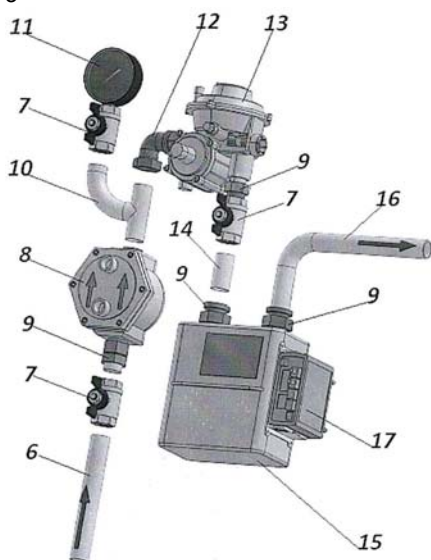

(11) 1760 (13) Y

(51) Int. Cl.: H01F 29/02 (2006.01)
H02M 5/10 (2006.01)
H02M 5/12 (2006.01)
H01F 29/14 (2006.01)
H02M 5/257 (2006.01)

(21) s 2023 0027

(22) 2023.03.16

(71)(73) INSTITUȚIA PUBLICĂ UNIVERSITATEA TEHNICĂ A MOLDOVEI, MD

(72) CALININ Lev, MD; ZAIȚEV Dmitrii, MD; TÎRȘU Mihai, MD; POSTORONCĂ Sveatoslav, MD; GOLUB Irina, MD; CALOȘIN Danila, MD; BOȘNEAGA Valeriu, MD; ANISIMOV Vladimir, MD

(74) BALAN Mihail

(54) **Dispozitiv de reglare cu două transformatoare**

(57) Invenția se referă la domeniul ingineriei electrice, în particular la un dispozitiv de reglare cu două transformatoare, și poate fi utilizată, de exemplu, la necesitatea reglării pe partea de înaltă tensiune a transformatorului.

Dispozitivul de reglare cu două transformatoare constă din primul și cel de-al doilea transformatoare. Pe fiecare tijă (1, 2 și 3) a fazelor A, B și C a miezului primului transformator sunt amplasate câte trei înfășurări (4, 7 și 10), (5, 8 și 11) și (6, 9, și 12) ale fazelor A, B și C, corespunzător, și câte două blocuri de înfășurări de reglare (13 și 16), (14 și 17) și (15 și 18). Pe fiecare tijă (19, 20 și 21) a fazelor A, B și C a miezului celui de-al doilea transformator sunt amplasate câte două înfășurări (22 și 25), (23 și 26) și (24 și 27) ale fazelor A, B și C. Fiecare bloc de înfășurări de reglare (13, 14, 15, 16, 17 și 18) conține câte patru secțiuni de înfășurări cu raportul numărului de spire 1:3:9 al primelor trei secțiuni de înfășurări, iar numărul de spire al celei de-a patra secțiuni de înfășurări este de două ori mai mic decât cel al primei secțiuni de înfășurări, totodată, înfășurarea celei de-a patra secțiuni este împărțită în cinci părți cu un număr egal de spire și dotată cu patru prize, precum și câte douăzeci și cinci de chei electronice identice, la intrările de control ale fiecărei chei fiind conectate printr-un comutator corespunzător câte un bloc de control.

Revendicări: 1

Figuri: 3

*
* *

(54) **Two-transformer control device**

(57) The invention relates to the field of electrical engineering, in particular to a two-transformer control device, and can be used, for example, if control is necessary on the high-voltage side of the transformer.

The two-transformer control device consists of the first and second transformers. On each rod (1, 2 and 3) of phases A, B and C of the

core of the first transformer are placed three windings (4, 7 and 10), (5, 8 and 11) and (6, 9 and 12) of phases A, B and C, respectively, and two blocks of control windings (13 and 16), (14 and 17) and (15 and 18). On each rod (19, 20, 21) of phases A, B and C of the core of the second transformer are placed two windings (22 and 25), (23 and 26) and (24 and 27) of phases A, B and C. Each control winding block (13, 14, 15, 16, 17 and 18) comprises four winding sections with a ratio of the number of turns of 1:3:9 of the first three winding sections, and the number of turns of the fourth winding section is half that of the first winding section, at the same time, the winding of the fourth section is divided into five parts with an equal number of turns and is equipped with four taps, as well as twenty-five identical electronic keys, to the control inputs of each key are connected through the corresponding toggle switch a control unit.

Claims: 1

Fig.: 3

*
* *

(54) **Двухтрансформаторное регулировочное устройство**

(57) Изобретение относится к области электротехники, в частности к двухтрансформаторному регулировочному устройству, и может быть использовано, например, при необходимости регулирования на высоковольтной стороне трансформатора. Двухтрансформаторное регулировочное устройство состоит из первого и второго трансформаторов. На каждом стержне (1, 2 и 3) фаз А, В и С сердечника первого трансформатора расположены по три обмотки (4, 7 и 10), (5, 8 и 11) и (6, 9 и 12) фаз А, В и С, соответственно, и по два блока регулировочных обмоток (13 и 16), (14 и 17) и (15 и 18). На каждом стержне (19, 20, 21) фаз А, В и С сердечника второго трансформатора расположены по две обмотки (22 и 25), (23 и 26) и (24 и 27) фаз А, В и С. Каждый блок регулировочных обмоток (13, 14, 15, 16, 17 и 18) содержит по четыре секции обмоток с соотношением числа витков 1:3:9 первых трех секций обмоток, а число витков четвертой секции обмоток в два раза меньше, чем первой секции обмоток, при этом обмотка четвертой секции разбита на пять частей с равным числом витков и снабжена четырьмя

отводами, а также по двадцать пять одинаковых электронных ключей, к управляющим входам каждого ключа подключены через соответствующий тумблер по блоку управления.

П. формулы: 1

Фиг.: 3

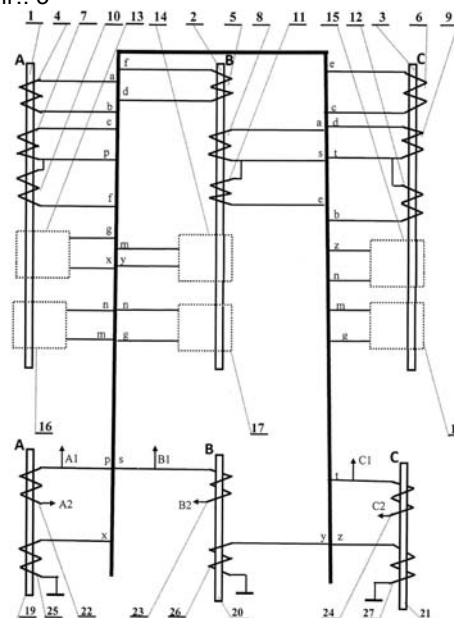

- (11) 1761 (13) Y
- (51) Int. Cl.: H02S 20/20 (2014.01)
H02S 20/22 (2014.01)
H02S 20/23 (2014.01)
H02S 20/24 (2014.01)
H02S 30/10 (2014.01)
- (21) s 2023 0101
- (22) 2023.12.19
- (31) s 2023 0030
- (32) 2023.03.24
- (33) MD
- (71)(73) CEAPA Grigore, MD
- (72) CEAPA Grigore, MD; CEAPA Veaceslav, MD
- (74) BALAN Mihail
- (54) **Sistem de montare a panourilor fotovoltaice pe acoperiș plat**
- (57) Invenția se referă la un sistem de montare a panourilor fotovoltaice pe acoperișul plat al clădirilor și poate fi aplicată pe clădirile industriale și civile. Sistemul, conform invenției, constă din cadre metalice (2), confecționate din profil tip cornier, pe care sunt fixate panouri fotovoltaice (1), totodată, cadrele (2) sunt executate în formă de triunghi dreptunghic în

secțiune longitudinală cu unghiul ipotenuzei față de orizontală de 30°...40°. La bazele cadrelor (2) sunt fixați rigid stâlpi verticali (11). La capetele de sus ale cadrelor (2) și stâlpilor (11) sunt executate adâncituri (10) pentru trasarea prin acestea a cablurilor (6) din oțel, destinate montării cadrelor (2) pe acoperișul plat (5) prin fixarea capetelor cablurilor (6) de parapet (7) cu ajutorul plăcilor de fixare (8) și tensionarea cablurilor (6) cu ajutorul mecanismelor de tensionare (9).

Revendicări: 1

Figuri: 5

*
* *

(54) **System for mounting photovoltaic panels on the flat roof of buildings**

(57) The invention relates to a system for mounting photovoltaic panels on the flat roof of buildings and can be used on industrial and civil buildings.

The system, according to the invention, consists of metal frames (2), made of an angular type profile, on which are fixed photovoltaic panels (1), at the same time the frames (2) are made in the shape of a right triangle in longitudinal section with an angle of the hypotenuse to the horizontal equal to 30°...40°. To the bases of the frames (2) are rigidly attached vertical struts (11). At the upper ends of the frames (2) and struts (11) are made recesses (10) for passing through them steel cables (6), intended for mounting the frames (2) on a flat roof (5) by attaching the ends of the cables (6) to the parapet (7) using fixing plates (8) and tensioning the cables (6) using tensioning mechanisms (9).

Claims: 1

Fig.: 5

*
* *

(54) **Система монтажа фотоэлектрических панелей на плоской крыше**

(57) Изобретение относится к системе монтажа фотоэлектрических панелей на плоской крыше зданий и может быть использовано на промышленных и гражданских зданиях.

Система, согласно изобретению, состоит из металлических каркасов (2), изготовленных из профиля углового типа, на которых закреплены фотоэлектрические панели (1), при этом каркасы (2) выполнены в форме прямоугольного треугольника в продольном сечении с углом гипотенузы к горизонтали равном 30°...40°. К основаниям каркасов (2) жестко закреплены вертикальные стойки (11). На верхних концах каркасов (2) и стоек (11) выполнены выемки (10) для проведения через них стальных тросов (6), предназначенных для монтирования каркасов (2) на плоской крыше (5) путем крепления концов тросов (6) к парапету (7) с помощью фиксирующих пластин (8) и натяжения тросов (6) с помощью натяжных механизмов (9).

П. формулы: 1

Фиг.: 5

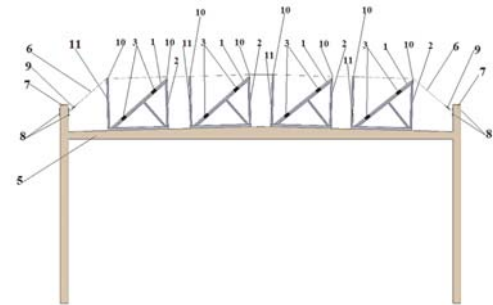

**FG9A Publicarea brevetelor europene validate în
Republica Moldova /
Publication of European patents validated in
the Republic of Moldova /
Публикация европейских патентов,
валидированных в Республике Молдова**

Brevetul european validat conferă aceleași drepturi ca și cele conferite de un brevet, în conformitate cu Legea nr. 50/2008 privind protecția invențiilor, de la data publicării de către OEB a mențiunii privind acordarea brevetului. La data publicării în BOPI a datelor bibliografice privind brevetele europene validate în Republica Moldova, AGEPI pune la dispoziția publicului, în format electronic, pe pagina <http://db.agepi.md/inventions/Search.aspx>, descrierea, revendicările, rezumatul și, după caz, desenele, așa cum au fost depuse aceste documente, precum și traducerea fasciculului de brevet european validat în Republica Moldova.

The validated European patent shall confer as from the date of publication of the mention of the grant of the patent by the EPO the same rights as would be conferred by a patent in accordance with the Law No. 50/2008 on the Protection of Inventions. AGEPI shall, on the date of publication in BOPI of the bibliographic data on European patents validated in the Republic of Moldova, make available to the public, in electronic format, on the page <http://db.agepi.md/inventions/Search.aspx>, the description, the claims, the abstract and, where appropriate, the drawings, as these documents were filed, and the translation of the specification of a European patent validated in the Republic of Moldova.

Валидированный европейский патент предоставляет те же права, что и патент в соответствии с Законом № 50/2008 об охране изобретений, с даты публикации ЕПВ сведений о предоставлении патента. На дату публикации в БОПИ библиографических данных о заявке на патент, AGEPI предоставляет общественности в электронном формате, на странице <http://db.agepi.md/inventions/Search.aspx>, описание, формулу изобретения, реферат и, при необходимости, рисунки в том виде, в каком эти документы были предоставлены, а также перевод описания изобретения к европейскому патенту, валидированному в Республике Молдова.

- (11) **MD/EP 3532459 (13) T2**
 (51) **Int.Cl.:** *C07D 221/20* (2006.01.01)
C07D 205/12 (2006.01.01)
A61P 35/00 (2006.01.01)
A61P 35/02 (2006.01.01)
A61P 31/18 (2006.01.01)
A61P 31/22 (2006.01.01)
A61K 31/397 (2006.01.01)
A61K 31/438 (2006.01.01)
- (21) e 2019 0982
 (96) 17797805.3, 2017.10.26
 (97) 3532459, 2019.09.04
 (80) EPB nr. 31/2023, 2023.08.02
 (87) WO 2018/081343, 2018.05.03
 (31) 201662413166P; 201662413162P
 (32) 2016.10.26; 2016.10.26
 (33) US; US
 (71)(73) CONSTELLATION PHARMACEUTICALS, INC., US
 (72) BRUCELLE Francois, US; GEHLING Victor S., US; KHANNA Avinash, US
 (74) CORCODEL Angela
 (54) **Inhibitori ai LSD1 și utilizările medicale ale acestora**
LSD1 inhibitors and medical uses thereof
Ингибиторы LSD1 и их медицинские применения
 (57) Sunt furnizați compuși noi cu Formula (I sau Ia'):

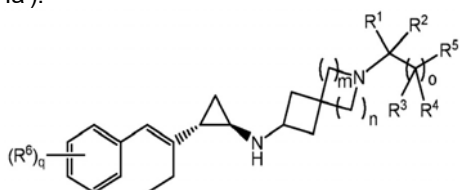

și săruri acceptabile farmaceutic ale acestora, care sunt utili pentru tratarea unei varietăți de boli, tulburări sau stări asociate cu LSD1. De asemenea, sunt furnizate compoziții farmaceutice cuprinzând noi compuși cu Formula (I sau Ia'), săruri acceptabile farmaceutic ale acestora și metode pentru utilizarea lor în tratarea uneia sau mai multor boli, tulburări sau stări, asociate cu LSD1.

Revendicări: 12
 Figuri: 2

*
 * *

- (57) Provided are novel compounds of Formula (I or Ia'):

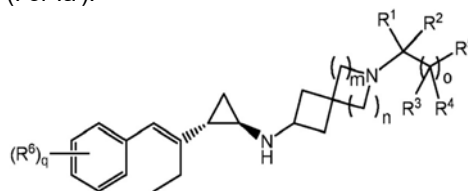

and pharmaceutically acceptable salts thereof, which are useful for treating a variety of diseases, disorders or conditions, associated with LSD1. Also provided are pharmaceutical compositions comprising the novel compounds of Formula (I or Ia'), pharmaceutically acceptable salts thereof, and methods for their use in treating one or more diseases, disorders or conditions, associated with LSD1.

Claims: 12
 Fig.: 2

- (11) **MD/EP 3755339 (13) T2**
 (51) **Int.Cl.:** *A61K 31/57* (2006.01.01)
A61P 25/30 (2006.01.01)
- (21) e 2021 0005
 (96) 19705190.7, 2019.02.20
 (97) 3755339, 2020.12.30
 (80) EPB nr. 01/2024, 2024.01.03
 (87) WO 2019/162328, 2019.08.29
 (31) 18305177
 (32) 2018.02.20
 (33) EP
 (71)(73) AELIS FARMA, FR; INSERM (INSTITUT NATIONAL DE LA SANTÉ ET DE LA RECHERCHE MÉDICALE), FR; UNIVERSITE DE BORDEAUX, FR
 (72) PIAZZA Pier Vincenzo, FR; FABRE Sandy, FR; METNA Mathilde, FR; MONLEZUN Stéphanie, FR; BUSQUET-GARCIA Arnau, FR; COTA Daniela, FR; MARSICANO Giovanni, FR; REVEST Jean-Michel, FR; VAL-LÉE Monique, FR
 (74) GLAZUNOV Nicolae
 (54) **3Beta-(4-metoxibenziloxi)pregn-5-en-20-onă pentru utilizare în tratamentul tulburărilor legate de canabinoizi**
3Beta-(4-methoxybenzyloxy)pregn-5-en-20-one for use in the treatment of cannabinoids-related disorders
3Бета-(4-метоксибензилокси)прегн-5-ен-20-он для использования при лече-

нии расстройств, связанных с каннабиноидами

(57) Prezenta invenție se referă în general la un derivat specific al pregnenolonei pentru utilizarea sa în tratamentul unei tulburări legate de canabinoizi.

În particular, invenția se referă la un compus cu Formula (I), pentru utilizarea sa în tratamentul unei tulburări legate de canabinoizi.

Într-adevăr, compusul invenției este *in vivo* foarte puternic în inhibarea efectelor THC și este capabil să inhibe atât efectele necondiționate, cât și efectele condiționate ale THC, inclusiv autoadministrarea THC și restabilirea căutării THC la primatele neumane.

Revendicări: 17
Figuri: 10

*
* *

(57) The present invention generally relates to a specific pregnenolone derivative for its use for the treatment of a Cannabinoids-Related Disorder. More particularly, the invention relates to a compound of Formula (I), for its use in the treatment of a Cannabinoids-Related Disorder. Indeed, the compound of the invention is *in vivo* very potent in inhibiting the effects of THC, and is able to inhibit both unconditioned and conditioned effects of THC including THC self-administration and reinstatement in THC seeking in non-human primates.

Claims: 17
Fig.: 10

- (11) MD/EP 3866767 (13) T2
- (51) Int.Cl.: A61K 9/20 (2006.01.01)
A61K 31/5377 (2006.01.01)
- (21) e 2021 0799
- (96) 19872427.0, 2019.10.17
- (97) 3866767, 2021.08.25
- (80) EPB nr. 48/2023, 2023.11.29
- (87) WO 2020/079637, 2020.04.23
- (31) 20180124171
- (32) 2018.10.18
- (33) KR
- (71)(73) YUHAN CORPORATION, KR

(72) KIM Seongkyu, KR; LEE Deokkyu, KR; KIM Soo-Won, KR; YANG Jun-Mo, KR; PARK Yoong-Sik, KR

(74) PARASCA Dumitru

(54) **Compoziție farmaceutică pentru administrare orală care conține derivat de aminopirimidină sau sarea acestuia**
Pharmaceutical composition for oral administration comprising aminopyrimidine derivative or its salt
Фармацевтическая композиция для перорального введения, содержащая производное аминопиримидина или его соль

(57) Prezenta divulgare furnizează o compoziție farmaceutică pentru administrare orală cuprinzând: N-(5-(4-(4-((dimetilamino)metil)-3-fenil-1H-pirazol-1-il)pirimidin-2-ilamino)-4-metoxi-2-morfolinofenil)acrilamidă (Lazertinib) sau sarea sa acceptabilă farmaceutic ca un ingredient activ; și o combinație de celuloză microcristalină și manitol ca diluant.

Revendicări: 14
Figuri: 13

*
* *

(57) The present disclosure provides a pharmaceutical composition for oral administration comprising: N-(5-(4-(4-((dimethylamino)methyl)-3-phenyl-1H-pyrazol-1-yl)pyrimidine-2-ylamino)-4-methoxy-2-morpholinophenyl)acrylamide (Lazertinib) or its pharmaceutically acceptable salt as an active ingredient; and a combination of microcrystalline cellulose and mannitol as a diluent.

Claims: 14
Fig.: 13

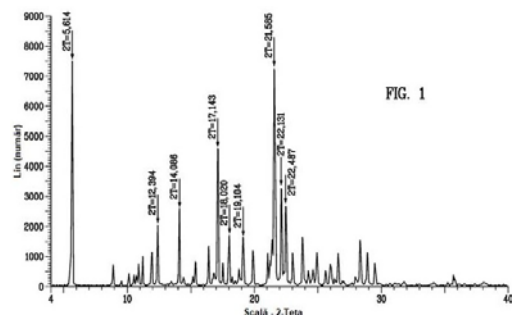

- (11) **MD/EP 3891156 (13) T2**
 (51) **Int.Cl.:** *C07D 495/04* (2006.01.01)
A61P 35/00 (2006.01.01)
A61P 37/00 (2006.01.01)
A61K 31/519 (2006.01.01)
- (21) e 2021 0991
 (96) 19817229.8, 2019.12.05
 (97) 3891156, 2021.10.13
 (80) EPB nr. 46/2023, 2023.11.15
 (87) WO 2020/115183, 2020.06.11
 (31) 18306634
 (32) 2018.12.06
 (33) EP
- (71)(73) LES LABORATOIRES SERVIER, FR;
 VERNALIS (R&D) LIMITED, GB
- (72) DE BAETS Emilie, FR; AUVRAY Julien, FR;
 LYNCH Michael, FR; LEBLANC Nicolas, FR
- (74) BALAN Mihail
- (54) **Noi forme cristaline ale unei tienopirimi-
 dine ca inhibitor de MCL-1**
**New crystalline forms of a thienopyrimi-
 dine as MCL-1 inhibitor**
**Новые кристаллические формы
 тиенопиримидина в качестве ингиби-
 тора MCL-1**
- (57) Prezenta invenție se referă la forme cristali-
 ne ale Compusului A: (I) caracterizate prin
 diagrama sa de difracție cu raze X în pulbe-
 re, spectrul RMN 13C în stare solidă, spec-
 trul MIR și spectrul Raman și compozițiile
 farmaceutice care îl conțin.
- Revendicări: 30
 Figuri: 13
- *
 * *
- (57) Crystalline forms of Compound A: (I) cha-
 racterized by its X-ray powder diffraction
 diagram, solid-state 13C NMR spectrum,
 MIR spectrum and Raman spectrum and
 pharmaceutical compositions containing it.
- Claims: 30
 Fig.: 13

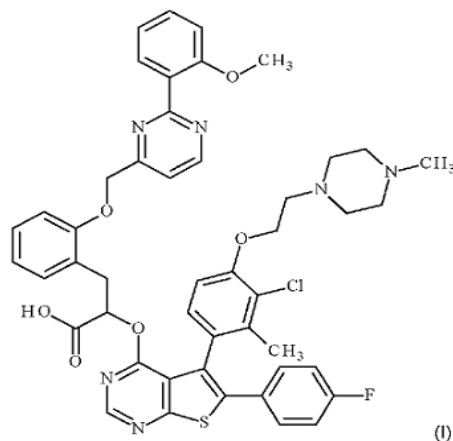

- (11) **MD/EP 3986561 (13) T2**
 (51) **Int.Cl.:** *A61P 31/18* (2006.01.01)
C07D 471/04 (2006.01.01)
A61K 31/519 (2006.01.01)
- (21) e 2022 0479
 (96) 20743783.1, 2020.06.17
 (97) 3986561, 2022.04.27
 (80) EPB nr. 07/2024, 2024.02.14
 (87) WO 2020/254985, 2020.12.24
 (31) 201962863406P
 (32) 2019.06.19
 (33) US
- (71)(73) VIIV HEALTHCARE UK (NO.5) LIMITED,
 GB
- (72) GILLIS Eric P, US; IWUAGWU Christiana,
 US
- (74) SOCOLOVA Sofia
- (54) **Derivați de pirido[2,3-d]pirimidină ca
 inhibitori ai replicării virusului imunode-
 ficienței umane**
**Pyrido[2,3-d]pyrimidine derivatives as
 inhibitors of human immunodeficiency
 virus replication**
**Производные пиридо[2,3-d]пиримиди-
 на в качестве ингибиторов реплика-
 ции вируса иммунодефицита челове-
 ка**

(57) Compusul

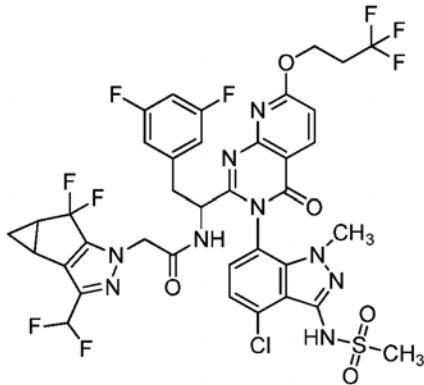

și sărurile acceptabile farmaceutic ale acestuia, precum și compozițiile și metodele pentru tratarea infecției cu virusul imunodeficienței umane (HIV) sunt prezentate.

Revendicări: 18

Figuri: 1

*
* *

(57) The compound

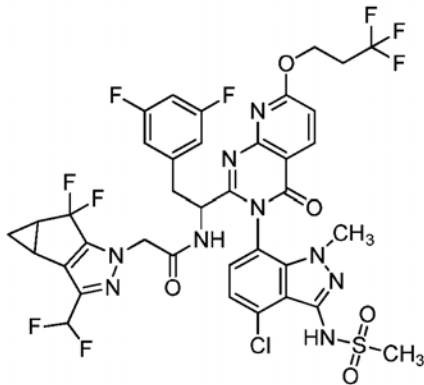

and pharmaceutically acceptable salts thereof, and compositions and methods for treating human immunodeficiency virus (HIV) infection are set forth.

Claims: 18

Fig.: 1

A61K 31/4439 (2006.01.01)
A61K 31/437 (2006.01.01)
A61K 31/5025 (2006.01.01)
A61K 31/4155 (2006.01.01)
A61K 31/55 (2006.01.01)
A61P 35/00 (2006.01.01)
A61P 37/00 (2006.01.01)
A61P 37/02 (2006.01.01)

- (21) e 2022 0595
- (96) 20751092.6, 2020.07.28
- (97) 4003989, 2022.06.01
- (80) EPB nr. 52/2023, 2023.12.27
- (87) WO 2021/018858, 2021.02.04
- (31) 19188749
- (32) 2019.07.29
- (33) EP
- (71)(73) LES LABORATOIRES SERVIER, FR; VERNALIS (R&D) LIMITED, GB
- (72) NOVAK Tibor, HU; DAVIDSON James Edward Paul, GB; PACZAL Attila, HU; STARCK Jérôme-Benoit, FR; KOTSCHY András, HU; MURRAY James Brooke, GB; BEDFORD Simon, GB; CHANRION Maïa, FR; COLLAND Frédéric, FR; DODSWORTH Mark Philip, GB; HERNER András, HU; MARAGNO Ana Leticia, FR; SANDERS Emma, GB; TIMÁRI Mátyás Pál, HU; WEBB Paul, GB

- (74) ȚURCAN Cristian
- (54) **Derivați de 6,7-dihidro-5H-pirido[2,3-c]piridazină și compuși înrudiți ca inhibitori de proteină Bcl-xL și agenți proapoptotici pentru tratarea cancerului 6,7-dihydro-5H-pyrido[2,3-c]pyridazine derivatives and related compounds as Bcl-xL protein inhibitors and proapoptotic agents for treating cancer**
Производные 6,7-дигидро-5Н-пиридо[2,3-с]пиридазина и родственные соединения в качестве ингибиторов белка Bcl-xL и проапоптотических агентов для лечения рака

(57) Prezenta invenție se referă la derivați de 6,7-dihidro-5H-pirido[2,3-c]piridazină, 1,2,3, 4-tetrahydrochinolină, 1 H-indol, 3,4-dihidro-2H-1,4-benzoxazină, 1H-pirol[2,3-b]piridin-1-il, 7H-pirol[2,3-c]piridazină, 5H,6H,7H, 8H,9H-piridazino[3,4-b]azepină derivați și înrudiți compuși cu formula (I) ca inhibitori de proteină Bcl-xL pentru utilizare ca agenți proapoptotici pentru tratarea cancerului, bolilor imune și autoimune. Formula (I). Descrierea dezvoltării prepararea unor compuși exemplificativi (de exemplu, paginile 113 la 354

- (11) **MD/EP 4003989** (13) **T2**
- (51) **Int.Cl.:** **C07D 417/14** (2006.01.01)
C07D 471/04 (2006.01.01)
C07D 487/04 (2006.01.01)
A61K 31/4709 (2006.01.01)
A61K 31/427 (2006.01.01)
A61K 31/428 (2006.01.01)
A61K 31/404 (2006.01.01)
A61K 31/538 (2006.01.01)

exemplele 1 la 221), precum și studii farmacologice cu date relevante (de exemplu, paginile 355 la 367; exemplele A la E; tabelele 1 la 5). Compușii exemplificatori sunt de ex. acid 2-{6-[(1,3-benzotiazol-2-il) amino]-1,2,3,4-tetrahydrochinolin-1-il}-1,3-tiazol-4-carboxilic (exemplul 1) sau de exemplu 3-{1-[(adamantan-1-il)metil]-5-metil-1 H-pirazol-4-il}-6-{3-[(1,3-benzotiazol-2-il)amino]-4-acid metil-5H,6H,7H,8H-pirido[2,3-c]piridazin-8-il}piridin-2-carboxilic (exemplul 24).

Revendicări: 38

Figuri: 2

*
* *

- (57) The present invention discloses 6,7-dihydro-5H-pyrido[2,3- c]pyridazine, 1,2,3,4-tetrahydroquinoline, 1H-indole, 3,4- dihydro-2H-1,4-benzoxazine, 1H-pyrrolo[2,3-b]pyridin-1-yl, 7H- pyrrolo[2,3-c]pyridazine, 5H,6H,7H, 8H,9H-pyridazino[3,4-b]azepine derivatives and related compounds of formula (I) as Bcl-xL protein inhibitors for use as proapoptotic agents for treating cancer, autoimmune diseases or immune system diseases. Formula (I). The description discloses the preparation of exemplary compounds (e.g. pages 113 to 354 examples 1 to 221) as well as pharmacological studies with relevant data (e.g. pages 355 to 367; examples A to E; tables 1 to 5). Exemplary compounds are e.g. 2-{6-[(1,3-benzothiazol-2-yl)amino]-1,2,3,4-tetrahydroquinolin-1-yl}-1,3-thiazole-4-carboxylic acid (example 1) or e.g. 3-{1-[(adamantan-1-yl)methyl]-5-methyl-1H-pyrazol-4-yl}-6-{3-[(1,3-benzothiazol-2-yl)amino]-4-methyl-5H,6H,7H,8H-pyrido[2,3-c]pyridazin-8-yl}pyridine-2-carboxylic acid (example 24).

Claims: 38

Fig.: 2

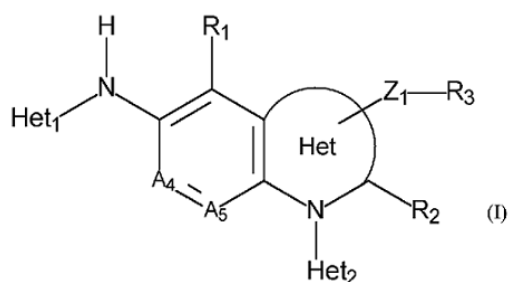

- (11) **MD/EP 4017557 (13) T2**
(51) **Int.Cl.: A61M 5/24** (2006.01.01)
(21) e 2022 0728
(96) 20764533.4, 2020.08.19
(97) 4017557, 2022.06.29
(80) EPB nr. 06/2024, 2024.02.07
(87) WO 2021/034902, 2021.02.25
(31) 201962889813P
(32) 2019.08.21
(33) US
(71)(73) ELI LILLY AND COMPANY, US
(72) CORTINOVIS Marco, US; KHANDAGALE Bhakti Girish, US; MASSARI Rossano Claudio, US
(74) JENICICOVSCAIA Galina
(54) **Procedee și dispozitive pentru aspecte ale sistemului de detectare a dozei**
Methods and apparatus for aspects of a dose detection system
Способы и устройства для аспектов системы обнаружения дозы
(57) Prezenta dezvăluire se referă la tehnici pentru un modul de detectare a dozei care poate fi atașat detașabil la un dispozitiv de administrare a medicamentelor. Tehnicile pot include determinarea dacă modulul de detectare a dozei este atașat la dispozitivul de livrare a medicamentelor. Astfel de tehnici pot, de exemplu, să asigure că modulul de detectare a dozei doar detectează, procesează și/sau raportează evenimentele detectate atunci când este atașat la un dispozitiv de administrare a medicamentelor (spre deosebire de activarea accidentală atunci când modulul de detectare a dozei nu este cuplat la un dispozitiv de administrare a medicamentelor), și poate fi utilizat pentru a determina când modulul de detectare a dozei este schimbat la un nou dispozitiv de administrare a medicamentelor. Tehnicile pot include, de asemenea, detectarea culorii unei porțiuni a unui dispozitiv de eliberare a medicamentelor pentru a determina medicamentul conținut în dispozitivul de eliberare a medicamentelor. Astfel de tehnici pot, de exemplu, să asigure că un pacient administrează medicația corectă pentru a evita greșelile cu privire la medicamentul care se află în dispozitivul de livrare a medicamentelor. Tehnicile pot include în plus monitorizarea duratei de viață a bateriei în modulul de detectare a dozei. Astfel de tehnici pot, de exemplu, să permită unui utilizator sau pacient să monitorizeze durata de viață a bate-

riei într-o manieră care să permită pacientului să știe cu mult înainte de timp, într-o manieră fiabilă, când bateria va muri, astfel încât utilizatorul sau pacientul să poată planifica în mod corespunzător dinainte.

Revendicări: 12

Figuri: 13

*
* *

- (57) The techniques described herein relate to computerized methods and apparatus of at least one of for determining whether a dose sensing module is attached to a medication delivery device, such as, for example, with dose detection sensors, for detecting a color of a portion of a medication delivery device to determine a medication contained in the medication delivery device, such as, for example, with a set of LEDs and light sensor for different temperature conditions, and for monitoring a battery life of a battery in the dose sensing module, such as, for example, with current/voltage detection for different temperature conditions. At least some of the information obtained from these techniques may be communicated to a paired remote electronic device, such as a user's smartphone.

Claims: 12

Fig.: 13

- (11) **MD/EP 4084788 (13) T2**

- (51) **Int.Cl.:** **A61K 31/19** (2006.01.01)
A61K 31/194 (2006.01.01)
A61K 31/185 (2006.01.01)
A61K 31/191 (2006.01.01)
A61P 31/12 (2006.01.01)
A61K 33/04 (2006.01.01)
A61P 35/00 (2006.01.01)
A61K 9/00 (2006.01.01)
A61K 9/06 (2006.01.01)
A61K 9/02 (2006.01.01)
A61K 9/10 (2006.01.01)
A61K 9/107 (2006.01.01)
A61K 9/12 (2006.01.01)
A61K 9/14 (2006.01.01)
A61K 47/02 (2006.01.01)
A61K 47/38 (2006.01.01)
A61K 47/12 (2006.01.01)

- (21) e 2022 1247

- (96) 21709400.2, 2021.03.03

- (97) 4084788, 2022.11.09

- (80) EPB nr. 07/2024, 2024.02.14

- (87) WO 2021/175877, 2021.09.10

- (31) 20160817

- (32) 2020.03.03

- (33) EP

- (71)(73) SELO MEDICAL GMBH, AT

- (72) FUCHS Norbert, AT

- (74) SOCOLOVA Sofia

- (54) **Compoziție pentru utilizare în tratamentul anomaliilor celulelor cervicale care conține compus de selenit și acid**
Composition for use in a treatment of cervical cell abnormalities comprising selenite compound and acid
Композиция для применения при лечении аномалий клеток шейки матки, содержащая соединение селенита и кислоту

- (57) Prezenta invenție se referă la o compoziție farmaceutică care conține un compus cu conținut de selenit și un acid acceptabil din punct de vedere farmaceutic ales dintre acid citric, acid acetic, acid malic, acid carbonic, acid sulfuric, acid azotic, acid clorhidric, acizi din fructe sau amestecuri ale acestora, pentru utilizare în reducerea progresiei anomaliilor celulei cervicale la un pacient de sex feminin, pacientă care prezintă p16-pozitiv și Ki-67-pozitiv cel puțin într-o regiune a colului uterin. Compoziția este aplicată intravaginal.

Revendicări: 14

Figuri: 4

*
* *

- (57) The present invention provides a pharmaceutical composition containing a selenite-containing compound and a pharmaceutically acceptable acid, selected from citric acid, acetic acid, malic acid, carbonic acid, sulfuric acid, nitric acid, hydrochloric acid, fruit acids and mixtures thereof, for use in reducing progression of cervical cell abnormalities in a female patient, wherein the patient is p16-positive and Ki-67-positive at least in a region of the cervix uteri. The composition is applied intravaginally.

Claims: 14

Fig.: 4

FG4A Lista brevetelor de invenție eliberate

Se publică următoarele date: numărul curent, codul țării conform normei ST.3 OMPI, numărul de brevet, codul tipului de document conform normei ST.16 OMPI, indicii de clasificare conform CIB, numărul de depozit, data de depozit, numărul BOPI în care a fost publicată mențiunea privind acordarea brevetului

Nr. crt.	Cod ST. 3 OMPI	(11) Nr. de brevet	(13) Cod ST. 16 OMPI	(51) Indici de clasificare	(21) Nr. de depozit	(22) Data de depozit	(45) Nr. BOPI
1	MD	4874	C1	<i>C07D 213/86</i> (2006.01) <i>C07D 213/50</i> (2006.01) <i>C07F 15/03</i> (2006.01) <i>C12N 1/14</i> (2006.01) <i>C12N 1/38</i> (2006.01) <i>C12N 9/20</i> (2006.01) <i>C12R 1/845</i> (2006.01)	a 2022 0005	2022.02.04	11/2023
2	MD	4875	C1	<i>C07F 3/06</i> (2006.01) <i>C07C 281/14</i> (2006.01) <i>C09K 11/06</i> (2006.01) <i>C09K 11/54</i> (2006.01)	a 2022 0006	2022.02.04	11/2023
3	MD	4876	C1	<i>G01B 7/16</i> (2006.01) <i>G01B 7/24</i> (2006.01) <i>G01L 1/12</i> (2006.01)	a 2022 0020	2022.04.19	11/2023

FG9Y Lista brevetelor de invenție de scurtă durată eliberate

Se publică următoarele date: numărul curent, codul țării conform normei ST.3 OMPI, numărul de brevet, codul tipului de document conform normei ST.16 OMPI, indicii de clasificare conform CIB, numărul de depozit, data de depozit, numărul BOPI în care a fost publicată mențiunea privind acordarea brevetului

Nr. crt.	Cod ST. 3 OMPI	(11) Nr. de brevet	(13) Cod ST. 16 OMPI	(51) Indici de clasificare	(21) Nr. de depozit	(22) Data de depozit	(45) Nr. BOPI
1	MD	1724	Z	<i>A61B 1/24</i> (2006.01) <i>A61B 1/247</i> (2006.01)	s 2022 0091	2022.11.08	11/2023
2	MD	1725	Z	<i>C02F 11/12</i> (2019.01) <i>C02F 11/14</i> (2019.01) <i>C02F 11/145</i> (2019.01) <i>C02F 11/148</i> (2019.01) <i>C02F 11/02</i> (2006.01) <i>B09B 3/00</i> (2006.01) <i>C05F 7/00</i> (2006.01)	s 2022 0101	2022.12.22	11/2023
3	MD	1726	Z	<i>C23F 11/08</i> (2006.01) <i>C23F 11/10</i> (2006.01) <i>C23F 11/12</i> (2006.01) <i>C23F 11/14</i> (2006.01) <i>C07C 243/24</i> (2006.01) <i>C07C 243/28</i> (2006.01)	s 2022 0093	2022.11.08	11/2023
4	MD	1727	Z	<i>E04B 1/62</i> (2006.01) <i>E04B 1/76</i> (2006.01) <i>E04B 1/78</i> (2006.01) <i>E04F 13/02</i> (2006.01) <i>E04G 23/02</i> (2006.01)	s 2022 0067	2022.09.30	11/2023

II

Soiuri de plante / Plant varieties / Сорта растений

Protecția juridică a soiurilor de plante în Republica Moldova se asigură în temeiul Legii nr. 39/2008 privind protecția soiurilor de plante.

În conformitate cu această Lege, brevetele pentru soi de plantă sunt eliberate de AGEPI și certifică prioritatea și paternitatea amelioratorului și dreptul exclusiv al titularului de brevet asupra soiului.

Un soi este brevetabil dacă este nou, distinct, omogen și stabil și este desemnat printr-o denumire conformă cu prevederile Legii.

Cererea de brevet pentru soi de plantă se depune la AGEPI de către orice persoană care, conform art. 11 și 12 din Lege, dispune de dreptul de a solicita brevet, personal sau prin reprezentant și trebuie să îndeplinească cerințele prevăzute la art. 33 din Lege.

În prezenta Secțiune se publică date privind cererile de brevet pentru soi de plantă depuse, brevetele pentru soi de plantă acordate și brevetele pentru soi de plantă eliberate conform procedurii naționale.

Legal protection of plant varieties in the Republic of Moldova shall be afforded on the bases of Law No. 39/2008 on the Protection of Plant Varieties.

In accordance with this Law, variety patents shall be granted by AGEPI and shall certify the priority of the variety, the authorship of the breeder and the exclusive right of the patent owner in the variety. The plant variety shall be patentable where it is new, distinct, uniform and stable and shall be designated by a denomination in accordance with the provisions of the Law.

The variety patent application shall be filed with the AGEPI by any person who, according to Art. 11 and 12 of the Law, is entitled to apply for a patent, in person or through a representative, and shall fulfill the requirements specified in Art. 33 of the Law.

Data concerning the filed plant variety applications, granted plant variety patents and plant variety patents issued according to the national procedure shall be published in this Section.

Правовая охрана сортов растений в Республике Молдова обеспечивается на основе Закона № 39/2008 об охране сортов растений.

В соответствии с этим Законом, патенты на сорта растений выдаются AGEPI и удостоверяют приоритет, авторство селекционера и исключительное право патентообладателя на сорт растения.

Сорт растения патентоспособен, если он является новым, отличимым, однородным и стабильным и обозначен наименованием в соответствии с требованиями Закона.

Заявка на патент на сорт растения подается в AGEPI любым лицом, которому согласно ст. 11 и 12 Закона принадлежит право на получение патента, лично или через представителя и должна содержать документы, предусмотренные в ст. 33 Закона.

В данном Разделе публикуются сведения о заявках на патенты на сорта растений, о предоставленных патентах на сорта растений и о выданных патентах на сорта растений согласно национальной процедуре.

**CODURILE OMPI PENTRU CODIFICAREA TITLURILOR INFORMAȚIILOR
REFERITOARE LA SOIURILE DE PLANTE PUBLICATE ÎN BULETINUL OFICIAL
DE PROPRIETATE INTELECTUALĂ CONFORM NORMEI ST. 17**

**WIPO CODES ON CODING OF HEADINGS OF ANNOUNCEMENTS CONCERNING
PLANT VARIETIES MADE IN THE OFFICIAL BULLETIN
OF INTELLECTUAL AL PROPERTY IN ACCORDANCE WITH THE STANDARD ST. 17**

**КОДЫ ВОИС ДЛЯ КОДИРОВАНИЯ ЗАГОЛОВКОВ ИНФОРМАЦИИ, ОТНОСЯЩЕЙСЯ
К СОРТАМ РАСТЕНИЙ, ПУБЛИКУЕМОЙ В ОФИЦИАЛЬНОМ БЮЛЛЕТЕНЕ
ИНТЕЛЛЕКТУАЛЬНОЙ СОБСТВЕННОСТИ В СООТВЕТСТВИИ СО СТАНДАРТОМ ST. 17**

- BZ9E** Cereri de brevet pentru soi de plantă publicate
Published plant variety patent applications
Опубликованные заявки на патент на сорт растения
- BA9E** Denumirile soiurilor
Variety denominations
Наименования сортов
- FF9E** Brevete pentru soi de plantă acordate
Granted plant variety patents
Предоставленные патенты на сорт растения
- FF9E** Lista brevetelor pentru soi de plantă acordate, aranjate în ordinea numerelor de brevete (anual)
Numerical index of granted plant variety patents (yearly)
Нумерационный указатель предоставленных патентов на сорт растения (годовой)
- FG9E** Brevete pentru soi de plantă eliberate
Issued plant variety patents
Выданные патенты на сорт растения
- FA9E** Lista cererilor de brevet pentru soi de plantă retrase
List of withdrawn plant variety patent applications
Перечень отозванных заявок на патент на сорт растения
- FC9E** Lista cererilor de brevet pentru soi de plantă respinse
List of rejected plant variety patent applications
Перечень отклоненных заявок на патент на сорт растения
- MC9E** Lista cererilor de brevet pentru soi de plantă anulate
List of nullited plant variety patent applications
Перечень аннулированных заявок на патент на сорт растения
- MM9E** Lista brevetelor pentru soi de plantă a căror valabilitate a încetat
List of invalid plant variety patents
Перечень патентов на сорт растения, действие которых прекращено
- HF9E** Lista brevetelor pentru soi de plantă revalidate
List of revalidated plant variety patents
Перечень восстановленных патентов на сорт растения

**BZ9E Cereri de brevet pentru soi de plantă publicate /
Published plant variety patent applications /
Опубликованные заявки на патент на сорт растения**

Publicarea în BOPI a cererilor de brevet pentru soi de plantă asigură solicitantului o protecție provizorie în condițiile prevăzute de art. 26 din Legea nr. 39/2008 privind protecția soiurilor de plante.
Conform art. 49 din Lege, după publicarea cererii orice persoană poate să prezinte la AGEPI obiecții referitor la denumirea soiului și la satisfacerea condițiilor de brevetabilitate, în condițiile stabilite în Lege.

Publication in BOPI of plant variety patent applications provides to the applicant a provisional protection under the terms of Article 26 of Law No. 39/2008 on the Protection of Plant Varieties.
According to Article 49 of the Law, after the publication of the application any person may file with the AGEPI objections to the denomination of the variety and to the compliance with the requirements of patentability, under the terms established in the Law.

Публикация заявок на патент на сорт растения в BOPI обеспечивает заявителю временную охрану на условиях, предусмотренных ст. 26 Закона № 39/2008 об охране сортов растений.
Согласно ст. 49 Закона после публикации заявки любое лицо вправе подать в AGEPI возражения в отношении наименования сорта, а также возражения относительно несоответствия условиям патентоспособности, предусмотренным Законом.

**BZ9E Cereri de brevet pentru soi de plantă publicate /
Published plant variety patent applications/
Опубликованные заявки на патент на сорт растения**

Se publică următoarele date: numărul curent, numărul de depozit, data de depozit, solicitantul, amelioratorul, denumirea comună (taxonul botanic), denumirea propusă a soiului, data publicării

Nr. crt.	Nr. de depozit / Data de depozit	a. Solicitantul b. Amelioratorul	Denumirea comună (<i>Taxonul botanic</i>)	Denumirea propusă a soiului	Data publicării
No.	Application number/ Filing date	a. Applicant b. Breeder	Common name (<i>Botanical taxon</i>)	Proposed variety de- nomination	Date of publication
№ п/п	Номер заявки/ Дата подачи	a. Заявитель b. Селекционер	Название вида (<i>Ботанический таксон</i>)	Предложенное наименование сорта	Дата публикации
1	v 2024 0009 / 2024.03.22	a. GȚ NEAGUL ANDREI NICOLAE, MD b. NEAGUL Andrei, MD	CEAPĂ (<i>Allium cepa</i> L.) Onion (<i>Allium cepa</i> L.) Лук (<i>Allium cepa</i> L.)	SARDONYX GOLD	2024.06.30
2	v 2024 0010 / 2024.03.22	a. GȚ NEAGUL ANDREI NICOLAE, MD b. NEAGUL Andrei, MD	CEAPĂ (<i>Allium cepa</i> L.) Onion (<i>Allium cepa</i> L.) Лук (<i>Allium cepa</i> L.)	STRONG	2024.06.30
3	v 2024 0011 / 2024.03.22	a. GȚ NEAGUL ANDREI NICOLAE, MD b. NEAGUL Andrei, MD	CEAPĂ (<i>Allium cepa</i> L.) Onion (<i>Allium cepa</i> L.) Лук (<i>Allium cepa</i> L.)	TELLUS	2024.06.30

FF9E Brevete pentru soi de plantă acordate / Granted plant variety patents / Предоставленные патенты на сорт растения

Orice hotărâre de acordare a brevetului pentru soi de plantă poate fi contestată de către o persoană, afectată de hotărârea respectivă în mod direct și personal.
Contestația motivată se depune la AGEPI în termen de 2 luni de la data publicării hotărârii.

Any decision to grant a plant variety patent may be appealed by a person directly and personally affected by that decision.
The reasoned appeal shall be lodged with the AGEPI within 2 months as from the date of publication of the decision.

Любое решение о выдаче патента на сорт растения может быть обжаловано лицом, которого данное решение касается и к которому оно имеет непосредственное и прямое отношение.
Мотивированный протест подается в AGEPI в течение двух месяцев с даты публикации решения.

FF9E Brevete pentru soi de plantă acordate
Granted plant variety patents
Предоставленные патенты на сорт растения

Se publică următoarele date: numărul curent, numărul de depozit, data de depozit, titularul, amelioratorul, denumirea comună (taxonul botanic), denumirea soiului, numărul de brevet, data acordării brevetului

Nr. crt.	Nr. de depozit/ Data de depozit	a. Titularul b. Amelioratorul	Denumirea comună (<i>Taxonul botanic</i>)	Denumirea soiului	Numărul de brevet/ Data acordării
No.	Application number/ Filing date	a. Holder b. Breeder	Common name (<i>Botanical taxon</i>)	Variety denomination	Patent number /Date of grant
№ п/п	Номер заявки/ Дата подачи	a. Патентообладатель b. Селекционер	Название вида (<i>Ботанический таксон</i>)	Наименование сорта	Номер патента/ Дата предоставления патента
1	2	3	4	5	6
1	v 2023 0002 / 2023.01.24	a. CERASINA GmbH, DE b. STOPPEL Peter, DE	CIREȘ (<i>Prunus avium L.</i>) Sweet Cherry (<i>Prunus avium L.</i>) Черешня (<i>Prunus avium L.</i>)	FINAL 113	441 / 2024.06.30
2	v 2021 0009 / 2021.03.01	a. TEAK ENTERPRISES PTY Limited, AU b. BARNSBY Dennis Wil- liam, AU	MĂR (<i>Allium cepa</i> (Grupul Ce- pa)) Apple (<i>Allium cepa</i> (Grupul Ce- pa)) Яблоны (<i>Allium cepa</i> (Grupul Ce- pa))	PLBAR B1	442 / 2024.06.30
3	v 2021 0013 / 2021.12.21	a. INSTITUȚIA PUBLICĂ UNIVERSITATEA DE STAT DIN MOLDOVA, MD b. VOINEAC Ina, MD; MÎȚU Vitalie, MD; PUGACIOVA Olesea, MD	CRIZANTEMĂ (<i>Chrysanthemum indicum</i> L.) Chrisanthemum (<i>Chrysanthemum indicum</i> L.) Хризантема (<i>Chrysanthemum indicum</i> L.)	GINGĂȘIE	443 / 2024.06.30
4	v 2021 0015 / 2021.12.21	a. INSTITUȚIA PUBLICĂ, INSTITUTUL ȘTIINȚIFI- CO-PRACTIC DE HOR- TICULTURĂ ȘI TEHNO- LOGII ALIMENTARE, MD b. DUȘUTINA Xenia, MD; PASAT Olga, MD; KNEAZEVA Svetlana, MD	PĂR (<i>Pyrus communis L.</i>) Pear (<i>Pyrus communis L.</i>) Груша (<i>Pyrus communis L.</i>)	HELIODOR	444 / 2024.06.30
5	v 2023 0003 / 2023.01.25	a. CERASINA GmbH, DE b. STOPPEL Peter, DE	CIREȘ (<i>Prunus avium L.</i>) Sweet Cherry (<i>Prunus avium L.</i>) Черешня (<i>Prunus avium L.</i>)	PRIM 21	445 / 2024.06.30

1	2	3	4	5	6
6	v 2023 0004 / 2023.01.26	a. CERASINA GmbH, DE b. STOPPEL Peter, DE	CIREȘ (<i>Prunus avium</i> L.) Sweet Cherry (<i>Prunus avium</i> L.) Черешня (<i>Prunus avium</i> L.)	PRIM 23	446 / 2024.06.30
7	v 2023 0005 / 2023.01.26	a. CERASINA GmbH, DE b. STOPPEL Peter, DE	CIREȘ (<i>Prunus avium</i> L.) Sweet Cherry (<i>Prunus avium</i> L.) Черешня (<i>Prunus avium</i> L.)	PRIM 31	447 / 2024.06.30
8	v 2023 0007 / 2023.02.10	a. ABCz Group B.V./S.R.L., BE b. GRARD Olivier, FR; GRARD Alexandre, FR	MĂR (<i>Malus domestica</i> Borkh.) Apple (<i>Malus domestica</i> Borkh.) Яблоня (<i>Malus domestica</i> Borkh.)	GRADISCA	448 / 2024.06.30

FG9E Brevete pentru soi de plantă eliberate / Issued plant variety patents / Выданные патенты на сорт растения

Se publică următoarele date: numărul curent, numărul de depozit, data de depozit,
numele titularului, numele amelioratorului, denumirea comună (taxonul botanic),
denumirea soiului, numărul de brevet, data acordării brevetului

Nr. crt.	Nr. de depozit / Data de depozit	a. Titularul b. Amelioratorul	Denumirea comună (<i>Taxo- nul botanic</i>)	Denumirea soiului	Nr. de brevet / Data acordării
No.	Application number / Filing date	a. Holder b. Breeder	Common name (<i>Botanical taxon</i>)	Variety denomi- nation	Patent number / Date of grant
№ п/п	Номер заявки / Дата подачи	a. Патентообладатель b. Селекционер	Название вида (<i>Ботанический таксон</i>)	Наименование сорта	Номер патента / Дата предостав- ления патента
1	2	3	4	5	6
1	v 2019 0009 / 2019.03.26	a. UNIVERSITATEA DE STAT DIN MOLDOVA, MD b. PELEAH Elena, MD; MELNIC Victor, MD	MENTĂ (<i>Mentha x verticillata</i> L.) Peppermint (<i>Mentha x verticillata</i> L.) Мята (<i>Mentha x verticillata</i> L.)	ARGINT	435 / 2024.03.31
2	v 2020 0029 / 2020.11.24	a. INSTITUȚIA PUBLICĂ UNIVERSITATEA DE STAT DIN MOLDOVA, MD b. ALEXANDROV Euge- niu, MD; BOTNARI Vasi- le, MD; GAINA Boris, MD	VIȚĂ-DE-VIE (<i>Vitis vinifera</i> L. ssp. <i>sativa</i> D.C x <i>Muscadinia rotundifo- lia</i> Michx.) Grapevine (<i>Vitis vinifera</i> L. ssp. <i>sativa</i> D.C x <i>Muscadinia rotundifo- lia</i> Michx.) Виноград (<i>Vitis vinifera</i> L. ssp. <i>sativa</i> D.C x <i>Muscadinia rotundifo- lia</i> Michx.)	SARMIS	436 / 2024.03.31

1	2	3	4	5	6
3	v 2020 0030 / 2020.11.24	a. INSTITUȚIA PUBLICĂ UNIVERSITATEA DE STAT DIN MOLDOVA, MD b. ALEXANDROV Euge- niu, MD; BOTNARI Vasi- le, MD; GAINA Boris, MD	VIȚĂ-DE-VIE (<i>Vitis vinifera</i> L. ssp. <i>sativa</i> D.C. x <i>Muscadinia rotundifo- lia</i> Michx.) Grapevine (<i>Vitis vinifera</i> L. ssp. <i>sativa</i> D.C. x <i>Muscadinia rotundifo- lia</i> Michx.) Виноград (<i>Vitis vinifera</i> L. ssp. <i>sativa</i> D.C. x <i>Muscadinia rotundifo- lia</i> Michx.)	TETHYS	437 / 2024.03.31

-

III

Mărci / Trademarks

Protecția juridică a mărcilor în Republica Moldova se asigură în temeiul înregistrării lor la AGEPI în modul stabilit de Legea nr. 38/2008 privind protecția mărcilor. În conformitate cu Legea, marca se autentifică prin certificatul de înregistrare eliberat de AGEPI. Certificatul de înregistrare confirmă prioritatea mărcii și dreptul exclusiv al titularului asupra mărcii pentru produsele și serviciile indicate în certificat.

În prezenta Secțiune se publică datele privind cererile de înregistrare, datele privind mărcile înregistrate în baza cererilor acceptate parțial, mărcile înregistrate și mărcile reînnoite prin procedura națională. Mărcile înregistrate conform Aranjamentului de la Madrid privind înregistrarea internațională a mărcilor și Protocolului referitor la Aranjamentul de la Madrid la care Republica Moldova este parte se publică în limbile franceză, engleză și spaniolă în Buletinul OMPI de Mărci Internaționale ("Gazette OMPI des marques internationales / WIPO Gazette of International Marks / Gaceta de la OMPI de Marcas Internacionales"). Buletinul include toate datele referitoare la înregistrările internaționale noi, la reînnoiri, la desemnări posterioare, precum și la modificări și alte acțiuni ce se referă la înregistrările internaționale. Buletinul este disponibil accesului public pe site-ul OMPI, pe adresele <https://www3.wipo.int/madrid/monitor/en/#gazette>, <https://www3.wipo.int/madrid/monitor/fr/#gazette> sau <https://www3.wipo.int/madrid/monitor/es/#gazette>.

Legal protection of trademarks in the Republic of Moldova shall be afforded on the basis of registration with the AGEPI, as established by Law No. 38/2008 on the Protection of Trademarks. According to this Law the trademark is certified by a registration certificate issued by AGEPI. The registration certificate shall attest the priority date of the trademark and the exclusive right of the owner in the trademark for the goods and services entered in the certificate.

Data on filed trademark applications, data on trademarks registered on the basis of partially accepted applications, registered trademarks and trademarks renewed under the national procedure shall be published in this Section.

Trademarks registered under the Madrid Agreement and the Protocol Concerning the International Registration of Marks to which the Republic of Moldova is a party shall be published in French, English and Spanish in the Gazette OMPI des marques internationales / WIPO Gazette of International Marks / Gaceta de la OMPI de Marcas Internacionales. The Gazette includes all relevant data on new international registrations, renewals, subsequent designations as well as amendments and other entries referred to the international registrations. The Gazette is available for public on the WIPO site at <https://www3.wipo.int/madrid/monitor/en/#gazette>, <https://www3.wipo.int/madrid/monitor/fr/#gazette> or <https://www3.wipo.int/madrid/monitor/es/#gazette>.

**CODURILE INID PENTRU IDENTIFICAREA DATELOR BIBLIOGRAFICE
REFERITOARE LA MĂRCI, CONFORM NORMEI ST. 60 OMPI****LIST OF INID CODES CONCERNING BIBLIOGRAPHIC DATA
RELATING TO MARKS, ACCORDING TO WIPO STANDARD ST. 60**

- (111) Numărul de ordine al înregistrării
Serial number of the registration
- (116) Numărul de ordine al înregistrării reînnoite
Serial number of the renewal
- (151) Data înregistrării
Date of the registration
- (156) Data reînnoirii
Date of the renewal
- (170) Termenul prevăzut de valabilitate a înregistrării / reînnoirii
Expected duration of the registration/renewal
- (181) Data prevăzută de expirare a termenului de valabilitate a înregistrării
Expected expiration date of the registration
- (186) Data prevăzută de expirare a termenului de valabilitate a reînnoirii
Expected expiration date of the renewal
- (210) Numărul de depozit
Number of the application
- (220) Data de depozit
Date of filing of the application
- (230) Data priorității de expoziție
Date of the exhibition priority
- (310) Numărul de depozit al cererii inițiale
Number of the initial application
- (320) Data de depozit a cererii inițiale
Date of filing of the initial application
- (330) Țara cererii inițiale, codul conform normei ST. 3 OMPI
Country of the initial application, code according to WIPO Standard ST. 3
- (441) Data la care informațiile privind cererea neexaminată au fost făcute accesibile publicului
Date of making information available to the public regarding the non-examined application
- (442) Data la care informațiile privind cererea examinată au fost făcute accesibile publicului
Date of making information available to the public regarding the examined application
- (450) Data la care informațiile privind înregistrarea au fost făcute accesibile publicului
Date of making information available to the public regarding the registration
- (510) Lista produselor când acestea nu sunt clasificate
List of goods, if not classified
- (511) Indicarea claselor conform Clasificării internaționale a produselor și serviciilor în scopul înregistrării mărcilor (Clasificarea de la Nisa), lista produselor și serviciilor conform acestei clasificări
The International Classification of Goods and Services for the Purposes of the Registration of Marks (Nice Classification), list of goods and/or services classified according thereto

- (526) Elementele mărcii asupra cărora nu se extinde dreptul exclusiv
Marks elements to which the exclusive rights do not extend
- (531) Descrierea elementelor figurative ale mărcii conform Clasificării internaționale a elementelor figurative ale mărcilor (Clasificarea de la Viena)
Description of the figurative elements of the mark according to the International Classification of the Figurative Elements of Marks (Vienna Classification)
- (540) Reproducerea mărcii
Reproduction of the mark
- (550)* Indicarea faptului că marca este proprietate a statului
Indication to the effect that the mark is a state property
- (551) Indicarea faptului că marca este colectivă sau de certificare
Indication to the effect that the mark is a collective mark or a certification mark
- (554) Indicarea faptului că marca este tridimensională
Indication to the effect that the mark is a three-dimensional mark
- (556) Marcă sonoră, inclusiv caracteristicile
Sound mark, including characteristics
- (580) Data înscrierii oricărui tip de tranzacție privind cererile de înregistrare sau înregistrările (de exemplu: modificare de titular, modificare de nume sau adresă, renunțare, expirare a protecției)
Date of recording of any kind of transaction in respect of applications or registrations (for example: change in ownership, change in name or address, renunciation, termination of protection)
- (591) Indicarea culorilor revendicate
Indication of colors claimed
- (641) Numărul și data altor cereri înrudite din punct de vedere juridic
Number and date of other legally related applications
- (730) Numele/denumirea și adresa solicitantului sau titularului, codul țării conform normei ST. 3 OMPI
Name and address of the applicant or the holder of the registration, country code according to WIPO Standard ST. 3
- (740) Numele reprezentantului
Name of the representative
- (750) Adresa pentru corespondență
Address for correspondence
- (770) Numele și adresa solicitantului sau titularului precedent (în caz de schimbare a titularului)
Name and address of the applicant or holder (in case of change in ownership)
- (771) Numele precedent sau adresa precedentă a solicitantului sau titularului (fără schimbarea titularului)
Previous name or address of the applicant or holder (in case of change in ownership)
- (791) Numele și adresa licențiatului
Name and address of the licensee
- (800) Indicarea datelor conform Aranjamentului de la Madrid și Protocolului de la Madrid
Indication of data under the Madrid Agreement and the Madrid Protocol
- (300)* Date referitoare la prioritatea cererilor înregistrate la oficiul de brevete al fostei U.R.S.S. (numărul documentului, data depozitului, codul țării)
Data relating to priority of the applications registered with the patent office of the former USSR (number of the document, application filing date, code of the country)

Cereri de înregistrare / Applications for registration

În conformitate cu Legea nr. 38/2008 privind protecția mărcilor, cererea de înregistrare a mărcii se depune la AGEPI de către solicitant, personal sau prin intermediul unui reprezentant.

O cerere trebuie să se refere la o singură marcă și trebuie să conțină documentele prevăzute în art. 30 din Lege.

Orice persoană interesată în termen de 3 luni de la data publicării datelor cu privire la cererea depusă poate prezenta în scris la AGEPI observații motivate privind necesitatea de a refuza înregistrarea mărcii conform art. 7 și/sau să formuleze o opoziție la înregistrarea mărcii pe motiv că înregistrarea acesteia ar trebui refuzată în baza prevederilor art. 8 și/sau, după caz, art. 7 din Lege.

In accordance with the Law No. 38/2008 on the Protection of Trademarks, a trademark registration application shall be filed with the AGEPI by the applicant, in person or through a representative.

An application shall relate to one trademark only and shall contain the documents provided for in Art. 30 of the Law.

Within three months of the date of publication of a trademark registration application, any person concerned shall be entitled to submit its comments in writing to the AGEPI, providing justification of the need for refusal of the trademark registration on the basis of Article 7 and/or lodge an opposition against registration of a trademark on the grounds that its registration must be refused on the basis of Article 8 and/or, as appropriate, Article 7 of the Law.

- (210) **053034**
 (220) 27.02.2024
 (730) **ALIBABA INNOVATION PRIVATE LIMITED, SG**
 51 Bras Basah Road, #03-06 Lazada One,
 Singapore 189554, Singapore
 (540)

ALIBABA

- (511) NCL(12-2024)
 09 - ochelari inteligenți; ceasuri inteligente; chei criptografice descărcabile pentru primit și cheltuit criptoactive; software de calculatoare descărcabil pentru administrarea tranzacțiilor cu criptoactive folosind tehnologie blockchain; fișiere de imagini digitale descărcabile autentificate prin jetoane nefungibile (NFT-uri); fișiere audio digitale autentificate prin jetoane nefungibile (NFT-uri); fișiere grafice descărcabile autentificate prin jetoane nefungibile (NFT-uri); mașini de calcul; echipamente de procesare a datelor; dispozitive de memorie pentru calculatoare; calculatoare; programe de calculator înregistrate; discuri magnetice; programe înregistrate de operare pe calculator; periferice adaptate pentru a fi folosite la calculatoare; software de calculatoare, înregistrate; interfețe (informatică); microprocesoare; procesoare (unități centrale de prelucrare); cartele cu cip (carduri cu circuite integrate); laptopuri; casete pentru jocuri video; publicații electronice descărcabile; programe de calculatoare (software descărcabil); software pentru jocuri de calculator, înregistrate; fișiere cu muzică descărcabile; fișiere cu imagini descărcabile; aplicații software de calculatoare, descărcabile; carduri de memorie pentru aparate de jocuri video; hardware de calculatoare; jetoane de securitate (dispozitive de criptare); platforme de software de calculatoare înregistrat sau descărcabil; roboți pentru teleprezență; software pentru jocuri de calculator, descărcabil; portofele electronice descărcabile; seturi de date, înregistrate sau descărcabile; roboți umanoizi care pot fi programați de utilizatori, neconfigurați; terminale electronice de distribuit tichete; mașini înregistratoare de încasat; cronografe (aparate de înregistrare a timpului); aparate și instrumente de cântărit; măsuri; lanterne de semnalizare; radiouri;

aparate pentru intercomunicații; telefoane; aparate de comandă pentru vehicule (calculatoare de bord); aparate de sistem pentru poziționarea globală (GPS); telefoane inteligente; telefoane mobile; aparate pentru transmiterea sunetului; aparate pentru înregistrarea sunetelor; magnetoscoape; căști audio; player portabil multimedia; căști pentru realitatea virtuală; roboți pentru supraveghere de securitate; difuzoare inteligente; roboți umanoizi cu funcții de comunicare și învățare pentru asistarea și divertismentul oamenilor; aparate de fotografiat; videoproiectoare; contoare; instrumente de măsurare; aparate și instrumente topografice; aparate didactice; roboți umanoizi cu inteligență artificială pentru utilizare în cercetarea științifică; roboți de laborator; aparate și instrumente optice; telescoape; cabluri electrice; circuite integrate; semiconductoare; cipuri (circuite integrate); cipuri de memorie semiconductoare; cipuri de calculator RISC-V (arhitectură de calculator cu set redus de instrucțiuni) și unități centrale de prelucrare; fibre optice (filamente conductoare de lumină); tranzistoare (electronică); ecrane video; circuite integrate imprimate; extincitoare; aparate și instalații de generare a razelor X, cu excepția celor pentru uz medical; îmbrăcăminte de protecție contra accidentelor, iradierii și incendiilor; dispozitive și echipamente de salvare; măști de protecție, cu excepția celor de uz medical; avertizoare acustice; instalații electrice antifurt; încuietori biometrice; ochelari; ochelari de soare; baterii pentru vehicule; alimentatoare pentru acumulate; baterii galvanice; încărcătoare portabile; desene animate; diapozitive; roboți umanoizi cu inteligență artificială pentru pregătirea băuturilor; software de calculator descărcabil pentru emiterea de jetoane nefungibile (NFT);

- 35 - servicii de comerț cu amănuntul on-line pentru produse de consum; servicii de comerț cu amănuntul on-line pentru muzică și filme descărcabile și preînregistrate; difuzarea anunțurilor publicitare; prezentarea produselor; publicitate directă prin poștă; publicitate; agenții de publicitate; închirierea spațiilor publicitare; publicitate on-line într-o rețea informatizată; prezentarea produselor prin toate mijloacele de comunicare pentru vânzarea cu amănuntul; producție de clipuri publicitare; publicitate de tip pay-per-click (PPC); închirierea panourilor de afișare (panouri publicitare); consultanță cu privire la

strategia de comunicare în domeniul publicității; promovarea produselor și serviciilor prin sponsorizarea evenimentelor sportive; publicitate exterioară; servicii publicitare pentru crearea identității de brand pentru alte persoane; agenții de informații comerciale; consultanță pentru conducerea afacerilor; asistență în management pentru întreprinderi comerciale sau industriale; studii de piață; estimare în afaceri comerciale; investigații pentru afaceri; consultanță privind organizarea afaceriilor; cercetări pentru afaceri; servicii de relații cu publicul; servicii de consiliere pentru conducerea afacerilor; studii de marketing; consultanță profesională în afaceri; organizarea expozițiilor în scopuri comerciale sau publicitare; informații pentru afaceri; organizarea târgurilor comerciale; informații și asistență comerciale pentru consumatori la alegerea produselor și serviciilor; administrarea comercială a licențelor produselor și a serviciilor pentru terți; servicii de externalizare (asistență în afaceri); servicii de intermediere comercială; furnizarea informațiilor de afaceri prin intermediul unui site; gestiunea administrativă externalizată pentru companii; gestiunea programelor de rambursare pentru alte persoane; furnizarea recenziilor utilizatorilor în scopuri comerciale sau publicitare; furnizarea clasamentelor utilizatorilor în scopuri comerciale sau publicitare; furnizarea evaluărilor utilizatorilor în scopuri comerciale sau publicitare; profilarea consumatorilor în scopuri comerciale sau de marketing; servicii de consultanță economică pentru transformare digitală; organizarea și susținerea evenimentelor comerciale; servicii de generarea exemplelor (crearea interesului potențial al consumatorilor pentru produsele și serviciile companiei); prospectarea pieței pentru alte persoane; dezvoltarea conceptelor de marketing; agenții de import-export; promovarea vânzărilor pentru terți; servicii de aprovizionare pentru terți (achiziții de bunuri și servicii pentru alte întreprinderi); servicii de marketing; servicii de telemarketing; furnizarea unei piețe on-line pentru cumpărătorii și vânzătorii de bunuri și servicii; furnizarea unei piețe on-line pentru cumpărătorii și vânzătorii de bunuri și servicii care sunt autentificate prin jetoane nefungibile; promovarea produselor prin influențări; agenții de plasare; compilarea informațiilor în bazele de date computerizate; sistematizarea informațiilor în bazele de date computerizate; optimizarea motoarelor de

căutare pentru promovarea vânzărilor; optimizarea traficului pe site; actualizarea și întreținerea datelor din bazele de date informatice; indexare web în scop comercial sau publicitar; compilarea indexurilor de informații în scopuri comerciale sau publicitare; contabilitate; căutarea sponsorizărilor; servicii de vânzare cu amănuntul pentru preparate farmaceutice, veterinare și sanitare și produse medicale; servicii de vânzare angro pentru preparate farmaceutice, veterinare, sanitare și produse medicale; regruparea, pentru alte persoane, de diverse produse, pentru a permite clienților să compare și să cumpere comod aceste produse în magazine de comerț cu amănuntul; servicii de vânzare cu amănuntul referitoare la fișiere de imagini digitale descărcabile autentificate prin jetoane nefungibile (NFT-uri); marketing prin plasarea produselor pentru alții în medii virtuale; furnizarea unei piețe on-line pentru cumpărători și vânzători de fișiere cu imagini digitale descărcabile autentificate prin jetoane nefungibile (NFT-uri); regruparea, pentru alte persoane, de diverse produse, pentru a permite clienților să compare și să cumpere comod aceste produse prin Internet;

- 38 - transmisie wireless; transmiterea mesajelor; servicii de telefonie și telefonie mobilă; comunicații prin telefoane mobile; comunicații prin terminale de calculator; transmiterea mesajelor și imaginilor cu ajutorul calculatorului; mesaje electronice; informații în domeniul telecomunicațiilor; buletine electronice (telecomunicații); furnizarea conexiunilor de telecomunicații la o rețea informatică mondială; servicii de teleconferințe; furnizarea accesului utilizatorilor la rețelele globale de calculatoare; furnizarea canalelor de telecomunicații destinate serviciilor de teleshopping; furnizarea de chartroom pe Internet; furnizarea accesului la bazele de date; transmisia fișierelor digitale; servicii de videoconferință; furnizarea forumurilor on-line; difuzarea datelor; furnizarea sălilor de chat în medii virtuale; furnizarea accesului la rețele blockchain;
- 41 - servicii de instruire; informații în materie de educație; orientarea profesională (consiliere în domeniul educației sau formării); antrenamente (instruire); transfere de know-how (instruire); transfere, cunoștințe și know-how economice (cursuri); organizarea concursurilor (educație sau divertisment); organizarea și conducerea conferințelor; organizarea

expozițiilor în scopuri culturale sau educative; organizarea competițiilor sportive; organizarea și conducerea seminarelor; organizarea și conducerea de workshop-uri (instruire); organizarea spectacolelor (servicii de impresariat); organizarea și coordonarea forumurilor educaționale personale; organizarea și coordonarea evenimentelor de divertisment; organizarea și coordonarea evenimentelor sportive; publicarea textelor, altele decât textele publicitare; publicarea cărților; publicarea cărților și revistelor electronice on-line; furnizarea publicațiilor electronice on-line, nedescărcabile; servicii de divertisment; producții de film, altele decât filmele publicitare; producție de programe radiofonice și de televiziune; prezentarea spectacolelor de varietăți; producție de spectacole; divertisment televizat; informații în materie de divertisment; proiecție de filme cinematografice; rezervarea locurilor pentru spectacole; jocuri on-line printr-o rețea de calculatoare; fotografie; traducere și interpretare; punerea la dispoziție de muzică digitală (fără posibilitatea de descărcare) pe Internet; furnizarea materialelor video on-line, nedescărcabile; furnizarea filmelor, nedescărcabile, cu ajutorul serviciilor de transmisie video la cerere; furnizarea programelor de televiziune, nedescărcabile, cu ajutorul serviciilor de transmisie video la cerere; distribuție de filme; furnizarea recenziilor utilizatorilor în scopuri de divertisment sau culturale; furnizarea clasamentelor utilizatorilor în scopuri de divertisment sau culturale; furnizarea evaluărilor utilizatorilor în scopuri de divertisment sau culturale; servicii de sporturi electronice; furnizarea imaginilor on-line nedescărcabile; furnizarea vizitelor ghidate virtuale on-line; servicii de divertisment furnizate în medii virtuale; închirierea roboților umanoizi cu funcții de comunicare și învățare pentru divertismentul oamenilor;

- 42 - consultanță tehnologică; cercetare tehnologică; efectuarea studiilor de proiecte tehnice; controlul calității; cercetarea și dezvoltarea produselor noi pentru terți; consiliere în domeniul economiei de energie; cercetarea științifică în domeniul protecției mediului; cercetare științifică; consultanță în inteligență artificială; cercetare în domeniul inteligenței artificiale; furnizarea informațiilor, consiliere și consultanță științifică în legătură cu zero emisii nete; design de ambalaje; decorațiuni interioare; închirierea calculatoarelor; pro-

gramare pentru calculatoare; proiectarea de software; actualizarea software; consultanță în proiectarea și dezvoltarea hardware pentru computere; închirierea programelor informatice; recuperarea datelor informatice; întreținerea programelor de calculator; analiza sistemelor informatice; proiectarea sistemelor informatice; copierea programelor informatice; conversia datelor și a documentelor de pe un suport fizic către un suport electronic; crearea și întreținerea site-urilor web pentru terți; găzduirea site-urilor de Internet (site-uri web); instalarea programelor; conversia datelor și programelor informatice, alta decât conversia fizică; consultanță în domeniul programelor de calculator; închirierea serverelor web; servicii de protecție împotriva virusilor informatici; furnizarea motoarelor de căutare în Internet; digitalizarea documentelor (scanare); monitorizarea operării sistemului informatic prin acces de la distanță; consultanță în materie de design web; software ca serviciu (SaaS); servicii de asistență IT (depanare de software); găzduirea serverelor; salvarea externă a datelor; stocarea electronică a datelor; furnizarea informațiilor în legătură cu tehnologia calculatoarelor și programare prin intermediul unui site; furnizarea sistemelor informatice virtuale prin tehnica cloud; consultanță în domeniul tehnologiilor referitoare la calculatoare; consultanță în materie de securitate informatică; monitorizarea sistemelor informatice pentru detectarea avariilor; creare și design de indexuri a informațiilor bazate pe site-uri web pentru alte persoane (servicii de tehnologia informației); consultanță cu privire la securitatea pe Internet; consultanță cu privire la securitatea datelor; servicii de criptare de date; monitorizarea sistemelor informatice pentru detectarea accesului neautorizat sau încălcării securității datelor; monitorizarea electronică a informațiilor de identificare personală pentru detectarea furtului de identitate pe Internet; monitorizarea electronică a activităților cardurilor de credit pentru detectarea fraudelor pe Internet; dezvoltarea de software în cadrul publicării de software; platformă ca serviciu (PaaS); dezvoltarea platformelor de calculatoare; servicii de autentificare a utilizatorilor folosind tehnologia pentru tranzacții de comerț electronic; furnizarea serviciilor de autentificare a utilizatorilor printr-o tehnologie de deschidere a unei sesiuni unice pentru aplicații software on-line; scrierea codurilor

informatică; consultanță în materie de securitate a rețelelor de telecomunicații; design de modele de simulare pe calculator; servicii de măsurători cartografice sau termografice din dronă; design grafic pe calculator pentru cartografiere prin proiecție video; servicii de consultanță tehnologică pentru transformarea digitală; închirierea instalațiilor pentru centre de date; servicii de autentificare a utilizatorilor prin tehnologie blockchain; dezvoltarea jocurilor video și pe calculator; servicii de informatică cuantică; programare pentru calculatoare pentru prelucrarea datelor; servicii de inginerie software pentru procesarea datelor; cartografie; concepție grafică de materiale promoționale; blockchain ca serviciu (BaaS); furnizarea de software de calculatoare nedescărcabil on-line; furnizarea de software de calculatoare descărcabile on-line pentru emiterea jetoanelor nefungibile (NFT); găzduirea platformelor software pentru colaborarea de lucru bazată pe realitatea virtuală.

(210) **053102**
 (220) 12.03.2024
 (730) **Ignite International, Ltd., US**
 3308 Towerwood Drive, Farmers Branch, TX
 75234-2317, Statele Unite ale Americii
 (540)



(511) NCL(12-2024)
 05 - picături care conțin canabidiol (CBD) de uz medical; bomboane gumate care conțin canabidiol (CBD) de uz medical; creme topice, balsamuri și deodorante cu bilă cu gel, care conțin canabidiol (CBD) toate de uz medical; balsamuri de buze care conțin canabidiol (CBD) de uz medical; preparate pentru dezinfectarea mâinilor;

25 - îmbrăcăminte, și anume cămăși scurte, șorturi pentru sport, costume de baie din două piese, bustiere sport, pantaloni colanți pentru sport;
 32 - băuturi pentru sportivi; băuturi energizante; apă îmbuteliată;
 33 - băuturi alcoolice, cu excepția berii; preparate alcoolice pentru fabricarea băuturilor;
 34 - țigarete electronice; brichete; vaporizatoare electronice orale pentru fumători; dispozitive electronice pentru încălzirea lichidelor și gelurilor în scopul eliberării de aerosoli cu conținut de nicotină pentru inhalare; soluții lichide pentru utilizare în țigări electronice; cartușe pentru țigări electronice; punguțe de nicotină, de uz oral.
 (531) CFE(9) 03.04.07; 03.04.11; 03.04.13; 03.04.24; 03.06.05.

(210) **053103**
 (220) 12.03.2024
 (730) **Ignite International, Ltd., US**
 3308 Towerwood Drive, Farmers Branch, TX
 75234-2317, Statele Unite ale Americii
 (540)



(511) NCL(12-2024)
 05 - picături care conțin canabidiol (CBD) de uz medical; bomboane gumate care conțin canabidiol (CBD) de uz medical; creme topice, balsamuri și deodorante cu bilă cu gel, care conțin canabidiol (CBD) toate de uz medical; balsamuri de buze care conțin canabidiol (CBD) de uz medical; preparate pentru dezinfectarea mâinilor;

- 25 - îmbrăcăminte, și anume cămăși scurte, șorturi pentru sport, costume de baie din două piese, bustiere sport, pantaloni colanți pentru sport, șepci de baseball;
- 32 - băuturi pentru sportivi; băuturi energizante; apă îmbuteliată;
- 33 - băuturi alcoolice, cu excepția berii; preparate alcoolice pentru fabricarea băuturilor;
- 34 - țigarete electronice; brichete; vaporizatoare electronice orale pentru fumători; dispozitive electronice pentru încălzirea lichidelor și gelurilor în scopul eliberării de aerosoli cu conținut de nicotină pentru inhalare; soluții lichide pentru utilizare în țigări electronice; cartușe pentru țigări electronice; punguțe de nicotină, de uz oral.
- (531) CFE(9) 03.04.07; 03.04.11; 03.04.13; 03.04.24; 03.06.05; 27.05.01.

- (210) **053105**
 (220) 13.03.2024
 (730) **CREȚU Radu, MD**
 Str. Independenței nr. 50, MD-6812,
 Băcioi, Chișinău, Republica Moldova
 (540)



- (591) Culori revendicate: alb, albastru-închis, albastru-deschis.
- (511) NCL(12-2024)
- 35 - publicitate; administrarea, organizarea și managementul afacerilor; lucrări de birou;
- 37 - servicii de construcții; servicii de instalații și reparații; extracții miniere, foraje pentru extracția de petrol și gaze;
- 39 - transport; ambalarea și depozitarea mărfurilor; organizarea de călătorii.
- (531) CFE(9) 03.07.17; 27.05.08; 29.01.13.

- (210) **053117**
 (220) 15.03.2024
 (730) **Cytokinetics, Incorporated, US**
 350 Oyster Point Boulevard, South San Francisco, California 94080, Statele Unite ale Americii
 (540)

MYQORZO

- (511) NCL(12-2024)
- 05 - preparate farmaceutice pentru uz uman, și anume medicamente pentru tratarea afecțiunilor cardiovasculare; preparate farmaceutice pentru tratarea cardiomiopatiilor hipertrofice, a insuficienței cardiace și a insuficienței cardiace cu fracție de ejeție păstrată.

- (210) **053120**
 (220) 11.03.2024
 (730) **TELEAGA Marina, MD**
 Bd. Dacia nr. 24, ap. 7,
 MD-2043, Chișinău, Republica Moldova
 (540)

BELVERO

- (511) NCL(12-2024)
- 41 - educație; instruire; divertisment; activități sportive și culturale;
- 43 - servicii de alimentație publică; servicii de cazare temporară.

- (210) **053126**
 (220) 15.03.2024
 (730) **UPL Mauritius Limited, MU**
 6th Floor, Suite 157B, Harbor Front Building, President John Kennedy Street, Port Louis, Mauritius
 (540)

GOTIVER

(511) NCL(12-2024)
01 - produse chimice pentru tratarea semințelor.

(210) **053132**
(220) 18.03.2024
(730) **FLO MAGAZACILIK VE PAZARLAMA ANONIM ŞİRKETİ, TR**
Merkez Mahallesi Taşocagi, Caddesi No. 24
K. 3, Mahmutbey Bagcilar Istanbul, Turcia
(540)

LUMBERJACK

(511) NCL(12-2024)
35 - servicii de publicitate, marketing și de relații cu publicul; organizarea târgurilor și expozițiilor în scopuri comerciale sau publicitare; dezvoltarea conceptelor publicitare; furnizarea unei piețe on-line pentru cumpărătorii și vânzătorii de bunuri și servicii; servicii de funcții administrative; servicii de secretariat; organizarea abonamentelor la ziare pentru terți; compilarea datelor statistice; închirierea mașinilor și aparatelor de birou; sistematizarea informațiilor în fișiere computerizate; servicii de preluare a mesajelor vocale pentru abonați telefonici; managementul afacerilor, administrarea afacerilor și consultanță în afaceri; contabilitate; servicii de consultanță în afaceri; recrutare de personal, plasarea forțelor de muncă, agenții de plasare, agenții de import-export; servicii de plasare temporară a forței de muncă; vânzare prin licitație publică; strângerea la un loc, în folosul terților, a unei game variate de bunuri, și anume produse chimice destinate industriei, științelor, fotografiei, agriculturii, horticulturii și silviculturii, îngrășăminte pentru soluri, rășini artificiale în stare brută și materiale plastice în stare brută, compoziții pentru stingerea și prevenirea incendiilor, adezivi, cu excepția celor pentru uz medical, pentru papetărie sau pentru uz casnic, vopsele, finisuri, lacuri, substanțe de protecție contra ruginii, substanțe de protecție contra deteriorării lemnului, diluanți și lianți pentru vopsele, pigmenți, produse pentru conservarea metalelor, coloranți pentru încălțăminte, coloranți și cerneluri pentru imprimare, tonere (inclusiv cartușe umplute cu toner), coloranți pentru

alimente, pentru industria farmaceutică și pentru băuturi, rășini naturale în stare brută, metale sub formă de folie și pulbere pentru utilizare în vopsire, decorare, tipărire și artă, produse pentru decolorare și curățare, detergenți, alții decât cei folosiți în timpul proceselor de fabricație și decât cei de uz medical, înălbitor pentru rufe, balsamuri pentru rufe, substanțe pentru îndepărtarea petelor, detergenți pentru mașina de spălat vase, produse de parfumerie, cosmetice nemedicinale, arome, deodorante de uz uman sau veterinar, săpunuri, produse pentru îngrijire dentară, produse pentru curățarea dinților, preparate pentru lustruirea protezelor dentare, preparate de albire a dinților, apă de gură, nu pentru uz medical, abrazivi, pânză de șmirghel, hârtie cu șmirghel, piatră ponce, paste abrazive, preparate pentru lustruit pielea, vinilul, metalul și lemnul, produse pentru lustruit pielea, vinilul, metalul și lemnul, ceară pentru lustruit, uleiuri și unsori industriale, lichide de tăiere, compoziții pentru controlul prafului, combustibili solizi, ulei, lemn, combustibili lichizi și gaz combustibil, gazolină, motorină, gaz petrolier lichefiat, gaz natural, uleiuri combustibile și aditivii lor nechimici, lumânări, fitili, ceară semi-preparată, ceară și parafină pentru iluminat, energie electrică, preparate farmaceutice, medicale și de uz veterinar, preparate chimice de uz medical și veterinar, reactivi chimici pentru uz farmaceutic și veterinar, produse cosmetice medicale, suplimente alimentare de uz farmaceutic și veterinar, suplimente, suplimente nutritive, preparate medicale pentru slăbire, alimente pentru bebeluși, ierburi medicinale și băuturi din plante adaptate în scopuri medicinale, reparate și articole dentare, materiale pentru plombarea dinților, materiale pentru mulaje dentare, adezivi de uz dentar și materiale pentru repararea dinților, produse igienice pentru uz medical, absorbante igienice, tampona igienice, plasturi, materiale pentru pansamente, scutece din hârtie și din materiale textile pentru bebeluși, adulți și animale de companie, produse pentru distrugerea animalelor dăunătoare, erbicide, fungicide, produse pentru distrugerea rozătoarelor, deodorante, altele decât cele de uz uman sau de uz veterinar, produse pentru purificarea aerului, produse pentru dezodorizarea aerului, dezinfectante, antiseptice, detergenți de uz medical, săpunuri medicinale, săpunuri dezinfectante, loțiuni antibacteriene pentru

mâini, minereuri din metale comune, metale comune și aliajele lor și produse parțial prelucrate realizate din aceste materiale, materiale metalice pentru construcții, radieri și etrieri din metale comune pentru clădiri, metale comune sub formă de plăci, țagle, tije, profile, foi și placaje, mărfuri și materiale din metale comune utilizate pentru depozitare, împachetare, ambalare și adăpostire, containere metalice (depozitare, transport), clădiri metalice, cadre metalice pentru construcții, stâlpi metalici pentru construcții, cutii metalice, containere de ambalare din metal, folie de aluminiu, garduri din metal, bariere de protecție din metal, tuburi metalice, containere de depozitare din metal, containere metalice pentru transportul mărfurilor, scări metalice, mărfuri din metale comune pentru filtrare și cernere, uși, ferestre, obloane, jaluzele și tocurele și accesoriile acestora, din metal, cabluri și fire neelectrice din metal, feronerie, mici articole de fierărie, șuruburi din metal, cuie, bolțuri din metal, piulițe metalice, știfturi metalice, așchii metalice, pitoane metalice, lanțuri metalice, roți metalice pentru mobilă, garnituri metalice pentru mobilă, roți metalice industriale, mânere metalice pentru uși, mânere de ferestre din metal, șarniere metalice, clanțe metalice, încuietori metalice, chei metalice pentru încuietori, inele metalice pentru chei, scripeți metalici, conducte de ventilație, guri de aerisire, capace pentru guri de aerisire, țevi, capace pentru coșuri de fum, capace pentru guri de vizitare, grătare de metal pentru aerisire, încălzire, canalizare, telefonie, conducte subterane pentru rețeaua de electricitate și instalațiile de climatizare, panouri sau plăci din metal (neluminoase și nemecanizate) folosite pentru semnalizare, indicatoare de trasee, în scop publicitar, panouri indicatoare din metal, stâlpi de metal pentru panouri publicitare, panouri metalice pentru semnalizare, indicatoare rutiere metalice, neluminoase și nemecanizate, țevi metalice pentru transportul lichidelor și gazelor, conducte de foraj din metal și racordurile acestora din metal, valve metalice, racorduri metalice pentru țevi, coturi metalice pentru țevi, coliere metalice de îmbinare pentru țevi, mufe metalice pentru țevi, seifuri metalice, materiale metalice pentru căile ferate, șine confecționate din metal, traverse metalice pentru căi ferate, macazuri de cale ferată, borne metalice, docuri plutitoare metalice, geamanduri de acostare din metal, ancore, mu-

laje din metal pentru turnare, altele decât piesele pentru mașini, obiecte de artă din metale comune sau din aliajele acestora, trofee din metale comune, dispozitive metalice de închidere, dispozitive metalice de închidere pentru sticle, bare cilindrice metalice, piloni din metal, cadre de eșafodaj din metal, țărugi din metal, turnuri (structuri) metalice, palete metalice și parâme metalice pentru ridicare, încărcare și transport, agățătoare, chingi, curele, benzi și fâșii metalice pentru ridicarea și transportul încărcăturii, pene pentru roți confecționate în principal din metal, lamele de profiluri metalice pentru autovehiculele în scop decorativ, mașini, mașini-unelte și roboți industriali pentru prelucrarea și modelarea lemnului, metalelor, sticlei, materialelor plastice și a mineralelor, imprimante 3D, utilaje pentru construcții și mecanisme robotice (mașini) pentru construcții, buldozere, mașini de săpat, mașini pentru construcții de drumuri și mașini pentru pavarea drumurilor, mașini de găurit, mașini de foraj, mașini de curățat străzile, echipamente pentru ridicare, încărcare și transportare și mecanisme robotice (mașini) pentru ridicare, încărcare și transport, elevatoare, scări rulante și macarale, echipamente și mecanisme robotice (mașini) de uz agricol și pentru creșterea animalelor, echipamente și mecanisme robotice (mașini) pentru procesarea cerealelor, fructelor, legumelor și alimentelor, mașini pentru pregătirea și procesarea băuturilor, motoare, cu excepția celor pentru vehiculele terestre, componente și accesorii pentru acestea, dispozitive de comandă hidraulice și pneumatice pentru motoare, frâne altele decât cele pentru vehicule, garnituri de frână pentru motoare, arbori cotiți, cutii de viteze, altele decât cele pentru vehicule terestre, cilindri pentru motor, pistoane pentru motor, turbine, nu pentru vehicule terestre, filtre pentru motoare și filtre de ulei, aer și combustibil pentru motoare de vehicule terestre, tobe de eșapament pentru motoare de vehicule terestre, colectoare de evacuare pentru motoare de vehicule terestre, cilindri de motor pentru motoare de vehicule terestre, chiu-lase de motor pentru motoare de vehicule terestre, pistoane pentru motoare de vehicule terestre, carburatoare pentru motoare de vehicule terestre, aparate de conversie a combustibilului pentru motoarele vehiculelor terestre, injectoare pentru motoarele vehiculelor terestre, economizoare de combustibil

pentru motoarele vehiculelor terestre, pompe pentru motoarele vehiculelor terestre, supape pentru motoarele vehiculelor terestre, demaratoare pentru motoare de vehicule terestre, dinamuri pentru motoare de vehicule terestre, bujii pentru motoare de vehicule terestre, lagăre (organe de mașini), rulmenți cu ace sau rulmenți cu bile, aparate pentru schimbarea anvelopelor, alternatoare, generatoare de curent, generatoare electrice, generatoare de curent pe bază de energie solara, mașini pentru vopsit, aerografe automate pentru aplicarea culorilor, mașini și pistoale de ștanțat electrice, hidraulice și pneumatice, distribuitoare electrice de bandă adezivă (mașini), pistoale de pulverizat pentru gaz comprimat sau mașini de pulverizat lichid, mașini de găurit manual cu acționare electrică, ferăstraie manuale acționate electric, fierăstraie mecanice electrice (mașini), mașini de amestecat cu spirală, mașini cu aer comprimat, compresoare (mașini), instalații de spălare a vehiculelor, roboți industriali multifuncționali, aparate electrice de sudat și aparate de sudat acționate cu gaz, aparate de sudură cu arc electric, mașini electrice de sudat, aparate de tăiat cu arc electric, electrozi pentru aparate de sudură, roboți industriali (mașini) multifuncționali, mașini de tipărit, mașini de împachetat, mașini de umplere, astupare și etanșare, mașini de etichetare, mașini de sortare, aparate electrice de împachetat pentru astuparea și sigilarea plasticelor, mașini pentru prelucrarea materialelor textile, mașini de cusut, pompe, altele decât piese de mașini sau motoare, pompe de distribuire a combustibilului pentru stații de benzină, pompe de combustibil cu autoreglare, aparate electrice de bucătărie pentru tăiat, măcinat, zdrobit, amestecat și tocat alimente, mașini de spălat, mașini de spălat rufe, mașini de spălat vase, uscătoare cu centrifugare (neîncălzite), mașini electrice de curățat pentru curățarea podelelor, covoarelor sau pardoselilor, aspiratoare și componente ale acestora, distribuitoare automate, mașini de galvanizare și pentru galvanoplastie, sisteme electrice de deschidere și închidere a ușilor, garnituri pentru motoare, furculițe, linguri, cuțite și tăietoare, feliatoare, decojitoare ne-electrice pentru bucătărie, inclusiv cele din metale prețioase, arme albe și lame (arme), instrumente și aparate pentru îngrijirea personală a frumuseții, instrumente și aparate pentru bărbierit, epilare, manichiură și pedi-

chiură, instrumente manuale acționate electric pentru îndreptarea și ondularea părului, foarfeci, unelte de mână acționate manual (neelectrice) pentru repararea mașinilor, aparatelor și vehiculelor și pentru utilizare în construcții, agricultură, horticultură și silvicultură, niciuna dintre ele nefiind unelte electrice, fiare de călcat electrice sau neelectrice, fiare de călcat cu abur, mânere pentru instrumente de mână acționate manual, aparate și instrumente de măsurare inclusiv cele de uz științific, nautic, topografic, meteorologic, industrial și de laborator, termometre, nu pentru uz medical, barometre, ampermetre, voltmetre, higrometre, aparate de testare nu pentru uz medical, telescoape, periscoape, compasuri, indicatoare de viteză, aparate de laborator, microscopie, luche, distilatoare, binoculi, cuptoare și cuptoare de tratament termic special pentru experimente de laborator, aparate și instrumente pentru înregistrarea, transmiterea, reproducerea sau procesarea sunetului sau imaginilor, aparate de fotografiat, camere, camere fotografice, televizoare, aparate de înregistrare video, playere și recordere CD și DVD, playere MP3, calculatoare, computere personale, tablete, dispozitive portabile de urmărire a activității (ceasuri inteligente, brățări, dispozitive montate pe cap) microfoane, difuzoare, căști, aparate de telecomunicații, aparate pentru reproducerea sunetului sau imaginilor, dispozitive periferice de calculator, telefoane mobile, huse pentru telefoane mobile, telefoane, imprimante de calculator, scanere (echipamente de prelucrare a datelor), fotocopiatoare, suporturi de date magnetice și optice și software de calculatoare și programe înregistrate, publicații electronice descărcabile și înregistrabile, carduri magnetice și optice codificate, filme, seriale TV și clipuri muzicale video înregistrate pe suporturi magnetice, optice și electronice, antene, antene de satelit, amplificatoare pentru antene, componente ale acestora, distribuitoare de bilete, bancomate (ATM), componente electronice utilizate în părțile electronice ale mașinilor și aparatelor, semiconductoare, circuite electronice, circuite integrate, cipuri (circuite integrate), diode, tranzistori (electronici), capete magnetice pentru aparate electronice, încuietori electronice, fotocelule, telecomenzi pentru deschiderea și închiderea ușilor, senzori optici, contoare și indicatoare de cantitate pentru măsurarea cantității

de consum, comutatoare orare automate, îmbrăcăminte care protejează împotriva accidentelor, iradiațiilor sau focului, veste de salvare, aparate și echipamente de salvare, ochelari de vedere, ochelari de soare, lentile optice și tocuri de ochelari, recipiente, părți și componente ale acestora, aparate și instrumente pentru conducerea, distribuirea, transformarea, acumularea, reglarea sau controlul distribuției sau utilizării energiei electrice, fișe de curent electrice, cutii de joncțiune (electricitate), întrerupătoare electrice, întrerupătoare de circuit, siguranțe, balasturi pentru dispozitive de iluminat, cabluri de pornire a bateriilor, plăci de circuite electrice, rezistențe electrice, prize electrice, transformatoare (electricitate), adaptoare electrice, încărcătoare de baterii, sonerii electrice de ușă, cabluri electrice și electronice, baterii, acumulatori electrice, panouri solare pentru producția de energie electrică, alarme și alarme anti-furt, altele decât cele pentru vehicule, sonerii electrice, aparate și instrumente de semnalizare, indicatoare luminoase sau mecanice pentru trafic, extincatoare, pompe de incendiu, furtun de stingere a incendiilor și duze pentru furtunuri de pompieri, radare, sonare, aparatură și instrumente de vedere pe timp de noapte, magneți decorativi, metronoame, aparate și instrumente chirurgicale, medicale, dentare și veterinare, mobilier special conceput pentru scopuri medicale, membre artificiale și proteze, articole medicale ortopedice, corsete de uz medical, pantofi ortopedici, bandaje elastice și bandaje de susținere, halate chirurgicale și cearșafuri chirurgicale sterile, articole pentru activitate sexuală, prezervative, biberoane, suzete, tetine, dispozitive pentru masaj gingival pentru bebeluși, brățări și inele de uz medical, brățări antireumatismale, inele antireumatismale, instalații de iluminat, lumini pentru vehicule și pentru spații interioare și exterioare, instalații de încălzire care utilizează combustibili solizi, lichizi sau gazoși sau energie electrică, cazane de încălzire centrală, cazane pentru instalații de încălzire, radiatoare (încălzire), schimbătoare de căldură, altele decât cele care sunt componente ale mașinilor, sobe ca aparate de încălzire, sobe de bucătărie, colectoare termice solare (încălzire), generatoare de abur, generatoare de căldură pe bază de gaz și generatoare de ceață, cazane de abur, altele decât cele care sunt componente ale mașinilor, generatoare

de acetilenă, generatoare de oxigen, generatoare de azot, instalații de aer condiționat și ventilație, instalații de răcire și congelatoare, dispozitive, instalații și aparate electrice și pe gaz pentru gătit, uscare și fierbere, mașini de gătit, oale electrice, cazane electrice, grătare, uscătoare electrice de rufe, uscătoare de păr, uscătoare de mâini, instalații sanitare, robinete, instalații de duș, toalete (w.c.), cabine de duș și de baie, căzi de baie, scaune de toaletă, chiuvete, lavabouri (componente ale instalațiilor sanitare), inele de etanșare pentru robinete, supape (robinete), aparate pentru dedurizarea apei, aparate pentru purificarea apei, instalații pentru purificarea apei, instalații pentru tratarea apei reziduale, aparate electrice pentru încălzit paturi și păaturi încălzite electric, nu cele pentru scopuri medicale, încălzitoare electrice pentru perne, încălzitoare electrice și neeectrice pentru picioare, termofoare, șosete încălzite electric, filtre pentru acvarii și aparate de filtrare pentru acvarii, instalații industriale de gătit, pentru uscare și răcire, pasteurizatoare și sterilizatoare, vehicule terestre cu motor, motociclete, mopeduri, motoare pentru vehicule terestre, cuplaje pentru vehicule terestre, componente de transmisie, curele de transmisie și lanțuri de transmisie pentru vehicule terestre, angrenaje pentru vehicule terestre, frâne, discuri de frână și garnituri pentru frână pentru vehicule terestre, șasiuri pentru vehicule, capote pentru automobile, arcuri de suspensie pentru vehicule, amortizoare pentru vehicule, cutii de viteză pentru vehicule terestre, volane pentru vehicule, jante de roți pentru vehicule, biciclete și componentele acestora, ghidoane și apărătoare de noroi pentru biciclete, caroserii, bene basculante pentru camioane, remorci pentru tractoare, unități frigorifice pentru vehicule terestre, dispozitive de remorcare pentru vehicule, scaune pentru vehicule, tetiere pentru scaune de vehicule, scaune de siguranță pentru copii (pentru vehicule), huse pentru scaune de vehicule, huse pentru scaune de autovehicule (croite pe formă), parasolare (storuri) pentru vehicule, indicatoare de direcție pentru vehicule și brațe pentru indicatoare de direcție pentru vehicule, ștergătoare de parbriz și brațe pentru ștergătoare de parbriz pentru vehicule, camere pentru pneuri și pneuri pentru roți de vehicule, cauciucuri fără cameră, seturi pentru repararea anvelopelor compuse din petice și supape pentru anvelo-

pe pentru vehicule, geamuri pentru vehicule, geamuri securizate pentru vehicule, oglinzi retrovizoare și oglinzi retrovizoare laterale pentru vehicule, lanțuri antiderapante pentru vehicule, portbagaje pentru vehicule, portbiciete și portschiuri pentru automobile, șei de bicicletă sau motocicletă, pompe de aer pentru vehicule, pentru umflat cauciucurile, sisteme de alarmă anti-furt pentru vehicule, claxoane pentru vehicule, centuri de siguranță pentru scaunele de vehicule, airbaguri (dispozitive de protecție pentru automobile), marsupii pentru copii, scaune cu roțile pentru transportul invalizilor, cărucioare pentru copii, cărucioare acționate manual și furgoane, cărucioare pentru cumpărături, cărucioare acționate manual și furgoane cu o roată sau cu mai multe roți, coșuri de cumpărături, vehicule pe șine, locomotive, trenuri, tramvaie, vagoane, telecabine, telescaune, vehicule pentru locomotie pe apă și componentele lor, altele decât motoarele acestora, vehicule pentru locomotie în aer și componentele lor, altele decât motoarele acestora, arme de foc, pistoale cu aer comprimat (arme), arme de foc cu arc, tocuri și curele de umăr adaptate pentru acestea, arme grele, mortiere și rachete, artificii, spray-uri de apărare personală, bijuterii, imitații de bijuterii, aur, pietre prețioase și bijuterii realizate din acestea, butoni, ace de cravată, statuete și figurine din metale prețioase, ceasuri, ceasuri de mână și instrumente pentru măsurarea timpului, cronometre și componentele acestora, curele de ceas, trofee din metal prețios, rozarii, instrumente muzicale și cutii pentru instrumente muzicale, hârtie și carton, hârtie și carton pentru împachetare și ambalare, cutii de carton, prosoape din hârtie, hârtie igienică, șervețele de masă din hârtie, materiale plastice pentru ambalare și împachetare, caractere și clișee tipografice, articole pentru legătorie, publicații tipărite, imprimare, cărți, reviste, ziare, facturieri, aviziere, chitanțiere tipărite, calendare, postere, fotografii (tipărite), tablouri, autocolante (papetărie), timbre poștale, articole de papetărie, articole de papetărie pentru birou, materiale de instruire și de predare (cu excepția mobilierului și aparatelor), instrumente de scris și de desen, materialele artiștilor, produse din hârtie pentru papetărie, adezivi pentru papetărie, pixuri, creioane, radiere, benzi adezive pentru papetărie, cutii de carton (materiale pentru artiști), hârtie de scris, hârtie de copiat, role de

hârtie pentru case de marcat, materiale de desen, table, creioane pentru pictură, acuarele (picturi), articole de birou (cu excepția mobilierului), role pentru vopsit și pensule pentru vopsit, cauciuc, gutapercă, gumă, azbest, mică și semifabricate sintetice realizate din aceste materiale sub formă de pulbere, bare, panouri și folii, materiale izolante, de oprire și de etanșare, vopsele izolante, țesături izolante, benzi izolante, învelișuri de izolație pentru aparate industriale, garnituri de etanșare pentru îmbinări, garnituri, garnituri torice pentru etanșare (altele decât garniturile pentru motoare, cilindri și șaibe pentru robinete), țevi flexibile din cauciuc și plastic, furtunuri din plastic și cauciuc, inclusiv cele utilizate pentru vehicule, îmbinări pentru țevi din plastic și cauciuc, mantale pentru țevi din plastic și cauciuc, furtunuri din material textil, racorduri pentru țevi, nu din metal, mantale pentru țevi, nu din metal, furtunuri de conectare pentru radiatoarele vehiculelor, șipci de profil din materiale sintetice pentru vehicule în scopuri decorative, piele neprelucrată sau semiprelucrată și piei de animale, imitații de piele, piele netăbăcită, piele folosită pentru căptușeală, mărfuri din piele, imitații de piele sau din alte materiale, destinate transportului de articole, genți, portofele, cutii și cufere din piele sau din piele netăbăcită, huse pentru chei, geamantane mari (cufere) de călătorie, valize, umbrele, parasolare, umbrele de soare, bastoane, bice, harnașament, articole de șelărie, scări de șa, curele din piele (articole de șelărie), nisip, pietriș, piatră spartă, asfalt, bitum, ciment, gips, ipsos, beton, blocuri de marmură pentru construcții, materiale de construcție (ca produse finite) din beton, gips, argilă, argilă pentru olărit, piatră, marmură, lemn, materiale plastice și materiale sintetice pentru construcții, construcții de drumuri, clădiri nemetalice, materiale nemetalice pentru construcții, stâlpi nemetalici pentru linii electrice, bariere nemetalice, învelișuri naturale și sintetice sub formă de panouri și foi, ca și materiale de construcție, carton bitumat pentru acoperișuri, acoperire cu bitum pentru acoperișuri, uși și ferestre din lemn și materiale sintetice, semne de circulație nemetalice, neluminoase și nemecanice, pentru drumuri, monumente și statuete din piatră, beton și marmură, sticlă pentru construcții, piscine prefabricate, nemetalice (structuri), nisip pentru acvarii, mobilă, saltele, perne, saltele și perne pneumatice,

nu de uz medical, paturi cu apă, oglinzi, stupi, faguri artificiali și secțiuni de lemn pentru faguri, balansoare pentru copii, țarcuri pentru copii, leagăne, premergătoare, panouri de prezentare, rame pentru fotografii și tablouri, plăcuțe de înmatriculare, brățări de identificare, plăcuțe cu nume, etichete de identificare, din lemn sau materiale sintetice, recipiente de ambalare din lemn sau materiale plastice, butoiașe nemetalice pentru transport sau depozitare, butoaie, bidoane de plastic pentru depozitare, rezervoare, cutii, containere pentru depozitare, containere de transport, cufere, palete de încărcare și dispozitive de închidere, din lemn sau materiale plastice, articole de feronerie mică din lemn sau materiale sintetice, accesorii de mobilier, din lemn sau materiale sintetice, mecanisme de deschidere și închidere din lemn sau materiale sintetice, ornamente și articole decorative din lemn, plută, stuf, trestie, răchită, corn, os, fildes, os de balenă, scoici, chihlimbar, sidef, spumă de mare, ceară de albine, plastic sau ipsos, și anume figurine, ornamente de sărbătoare pentru pereți, sculpturi, trofee, coșuri, cu excepția celor metalice, coșuri pentru pescuit, cuști, cuiburi și paturi pentru animalele de companie, scări portabile și scări mobile pentru îmbarcarea pasagerilor din lemn sau materiale sintetice, perdele din bambus, jaluzele de interior (rolete), jaluzele de interior cu lamele, jaluzele de interior verticale, perdele de mărgelă pentru decor, cârlige pentru perdele, inele pentru draperii, storuri pentru draperii, tije pentru perdele, cale de roată nemetalice, instrumente și aparate de curățare neelectrice acționate manual, perii, cu excepția pensulelor, bureți de sârmă pentru curățare, bureți pentru curățare, perii de sârmă pentru curățare, cârpe din material textil pentru curățare, mănuși pentru spălat vase, mașini de lustruit neelectrice de uz casnic, măhuri pentru covoare, mopuri, periuțe de dinți, periuțe de dinți electrice, ață dentară, pământufuri pentru bărbierit, perii de păr, piepteni, ustensile de uz casnic sau de bucătărie neelectrice, (altele decât furculițe, cuțite, linguri), veselă pentru servit, oale și tigăi, deschizători de sticle, ghivece de flori, paie de băut, ustensile de gătit neelectrice, mese de călcat și huse croite pentru acestea, suporturi de uscarea hainelor, umezașe pentru uscarea hainelor, cuști pentru animale de companie, acvarii de interior, vivarii și terarii de interior pentru animale și

cultivarea plantelor, ornamente și articole decorative din sticlă, porțelan, faianță sau lut, și anume statuete, figurine, vase și trofee, capcane pentru șoareci, capcane pentru insecte, dispozitive electrice pentru atragerea și uciderea muștelor și insectelor, capcane pentru muște, pliciuri de muște, casolete de ars mirodenii, pulverizatoare de parfum, vaporizatoare de parfum, aparate electrice sau neelectrice pentru demachiere, pudrare, truse de toaletă, duze pentru furtunuri de apă, capete de stropitori, dispozitive de udare, stropitori de grădină, sticlă neprelucrată sau semiprelucrată, cu excepția sticlei pentru construcții, mozaicurilor din sticlă și pulberi de sticlă pentru decorațiuni, cu excepția celor pentru construcții, vată de sticlă, alta decât cea pentru izolații sau de uz textil, frânghii, sfori, scări de frânghie, hamace, plase de pescuit, corturi, copertine, prelate, pânze, huse pentru vehicule, neajustate, saci din material textil, pentru ambalare, materiale pentru umplere și capitonare, cu excepția cauciucului și materialelor plastice, inclusiv cele din lână și bumbac, fibre sintetice de uz textil, fibre filate brute, fibre de sticlă de uz textil, ațe și fire de uz textil, ațe și fire pentru cusut, broderie și tricotate, fire, ațe și fire elastice de uz textil, articole (textile) țesute sau nețesute, produse textile de uz casnic, perdele, cuverturi de pat, cearșafuri (textile), fețe de pernă, pături, pilote, prosoape, steaguri, fanioane, etichete din material textil, pături de înfășat, saci de dormit pentru camping, îmbrăcăminte, inclusiv lenjerie de corp și îmbrăcăminte de stradă, altele decât îmbrăcăminte specială de protecție, șosete, fulare (îmbrăcăminte), șaluri, bandane, eșarfe, curele (îmbrăcăminte), încălțăminte, pantofi, papuci, sandale, piese de îmbrăcăminte pentru acoperirea capului, pălării, șepci cu viziere, berete, șepci (articole de îmbrăcăminte), calote de pălării, dantele și broderii, dantelă ghiapiură, festoane, panglici (mercerie), panglici și trese, benzi de întărire pentru îmbrăcăminte, șnururi pentru îmbrăcăminte, litere și cifre pentru marcarea lenjeriei, embleme brodate, insigne, altele decât cele din metale prețioase, pernițe de umeri pentru îmbrăcăminte, nasturi pentru îmbrăcăminte, încheietori pentru îmbrăcăminte, cheotori pentru îmbrăcăminte, fermoare, cataramă pentru pantofi și curele, nasturi tip rivet, benzi adezive (mercerie), elemente de fixare, bolduri, altele decât bijuterii, ace, ace de cusut, ace

pentru mașini de cusut, ace cu urechi mari pentru petrecut șnururi și șireturi, ace pentru tricotat și broderie, cutii pentru ace, perne pentru ace, flori artificiale, fructe artificiale, ace de păr, accesorii pentru prins părul, benzi pentru păr, articole decorative pentru păr, neconfectionate din metale prețioase, peruci, extensii de păr, onduloare de păr electrice sau neelectrice, altele decât articolele manuale, covoare, carpete, rogojini, covorașe de rugăciune, linoleum, gazon artificial, linoleum destinat utilizării la acoperirea podelelor, saltele pentru gimnastică, tapet, tapiserii murale, cu excepția celor textile, jocuri și jucării, aparate pentru jocuri video de tip arcade, aparate de jocuri electronice pentru utilizare cu un ecran și monitor extern, inclusiv cele care funcționează cu fișe, jucării pentru animale, jucării pentru locuri de joacă în aer liber, parcuri și parcuri de distracții, articole de gimnastică și sport, articole de pescuit, momeală artificială pentru pescuit, momeli pentru vânatoare și pescuit, brazi artificiali, ornamente pentru pomul de Crăciun, zăpadă artificială pentru pomul de Crăciun, jucării zornăitoare, cadouri surpriză invitații la petreceri, jucării pentru a face glume și pentru petreceri, pălării de petrecere din hârtie, carne, pește, păsări și vânat, produse din carne procesată, leguminoase uscate, supe, bulion, măsline procesate, pastă de măsline, lapte de origine animal, lapte de origine vegetală, produse lactate, unt, uleiuri comestibile, fructe și legume uscate, conserve, congelate, coapte, afumate sau sărate, pastă de tomate, nuci și fructe uscate preparate ca gustări, cremă de alune și unt de arahide, tahini (pastă de semințe de susan), ouă și prafuri de ouă, chipsuri de cartofi, cafea, cacao, băuturi pe bază de cafea sau cacao, băuturi pe bază de ciocolată, paste, găluște umplute, tăiței, produse de patiserie și panificație pe baza de făină, deserturi pe bază de făină și ciocolată, pâine, simit (bagel turcesc în formă de inel acoperit cu semințe de susan), pogața (bagel turcesc), pita, sandvișuri, katmer (produs de patiserie turcească), plăcinte, prăjituri, baklava (desert turcesc pe bază de aluat înșiropat), kadayif (desert turcesc pe baza de aluat), deserturi pe bază de aluat înșiropat, budinci, cremă, kazandibi (budincă turcească), budincă de orez, keşkül (budincă turcească), miere, propolis pentru consum uman, propolis pentru uz alimentar, condimente pentru alimente,

vanilie (aromă), condimente, sosuri (condimente), sos de roșii, drojdie, praf de copt, făină, griș, amidon pentru alimente, zahăr, zahăr cubic, zahăr pudră, ceai, ceai cu gheață, produse de cofetărie, ciocolată, biscuiți, biscuiți sărați, napolitane, gumă de mestecat, înghețată, înghețate comestibile, sare, gustări pe bază de cereale, floricele de porumb, arpacaș de ovăz, chipsuri de porumb, cereale pentru micul dejun, grâu preparat pentru consum uman, orz preparat pentru consum uman, ovăz preparat pentru consum uman, secară preparată pentru consum uman, orez, siropuri și melasă pentru alimente, produse agricole și horticoale, semințe, produse forestiere, animale vii, ouă fecundate pentru incubație, plante, plante uscate pentru uz decorativ, plante aromatice proaspete, ierburi uscate de grădină pentru decor, alimente pentru animale, malț, nu pentru consum uman, covorașe pentru animale de companie, litere pentru pisici, bere, preparate pentru fabricarea berii, apă minerală, apă de izvor, apă de masă, sifon, sucuri de fructe și sucuri de legume (băuturi), concentrate de fructe și legume pentru prepararea băuturilor și extracte de fructe nealcoolice pentru prepararea băuturilor, băuturilor răcoritoare, băuturilor energizante, băuturilor îmbogățite cu proteine pentru sportivi, băuturilor alcoolice (cu excepția berii), vinuri, raki (băutură alcoolică tradițională turcească), whisky, lichioruri, cocktailuri alcoolice, tutun, tutun de mestecat, țigarete, trabucuri, articole pentru fumători, inclusiv cele din metale prețioase, pipe, muștiucuri pentru trabucuri și țigarete, scrumiere, recipiente pentru tutun, dispozitive de buzunar pentru rularea țigaretelor, hârtie pentru țigarete, pipe pentru tutun, cremene, brichete pentru fumători, țigări electronice și cartușele acestora, care permit clienților să vadă și să cumpere în mod convenabil aceste bunuri, serviciile susmenționate furnizate inclusiv prin intermediul magazinelor de vânzare cu amănuntul, al punctelor de vânzare angro, prin mijloace electronice și prin intermediul cataloagelor cu comandă prin poștă.

(210) **053141**
 (220) 18.03.2024
 (730) **SPĪNU Victoria, MD**
 Str. Florilor nr. 28/2, ap. 1,
 MD-2068, Chişinău, Republica Moldova
 (540)

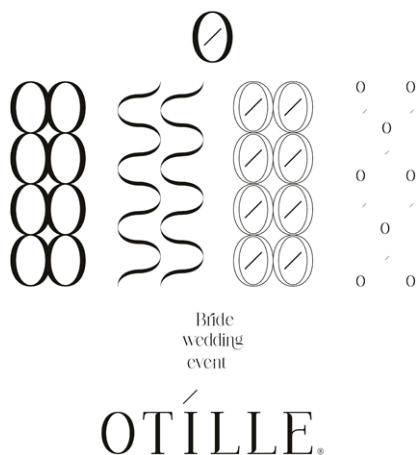

(511) NCL(12-2024)
 25 - îmbrăcăminte, încălțăminte, articole care servesc la acoperirea capului;
 35 - publicitate; administrarea, organizarea și managementul afacerilor; lucrări de birou.
 (531) CFE(9) 25.07.06; 25.07.22; 26.11.13; 27.01.06; 27.05.09.

(210) **053156**
 (220) 21.03.2024
 (730) **IUVENIS FOX S.R.L., MD**
 Str. Uzinelor nr. 214,
 MD-2023, Chişinău, Republica Moldova
 (540)



(591) Culori revendicate: verde, alb, roșu, negru.
 (511) NCL(12-2024)
 04 - uleiuri și unsoare industriale, ceară; lubrifianti; produse pentru absorbția, umezirea și compactarea pulberilor; combustibili și materiale pentru iluminat; lumânări și fitiluri pentru iluminat;
 12 - vehicule; aparate de locomotie terestră, aeriană sau navală;
 35 - publicitate; administrarea, organizarea și managementul afacerilor; lucrări de birou;
 37 - servicii de construcții; servicii de instalații și reparații; extracții miniere, foraje pentru extracția de petrol și gaze.
 (531) CFE(9) 24.07.23; 27.05.11; 29.01.14.

(210) **053157**
 (220) 21.03.2024
 (730) **UPL Mauritius Limited, MU**
 6th Floor, Suite 157B, Harbor Front Building,
 President John Kennedy Street, Port Louis,
 Mauritius
 (540)

ANORKA

(511) NCL(12-2024)
 05 - erbicide, pesticide, insecticide, fungicide, vermicide, rodenticide, preparate pentru distrugerea ierburilor dăunătoare, produse pentru distrugerea buruienilor dăunătoare și a animalelor dăunătoare.

(210) **053158**
 (220) 21.03.2024
 (730) **KOZONOV Tymur, UA**
 Vul. Nadii, bud. 28 s. Sykhyi Lyman, Odeskyi raion, Odeska oblast 67821, Ucraina

(540)



FOUNDATION

(511) NCL(12-2024)

30 - cafea; băuturi pe bază de cafea; concentrate de cafea; cafea cu ciocolată; cafea verde; cafea decafeinizată; cafea liofilizată; arome de cafea; capsule de cafea; cafea cu lapte; cacao; băuturi pe bază de cacao; cacao cu lapte; ciocolată; bomboane cu ciocolată; bomboane cu cacao; miere; miere cu plante aromatice; miere naturală; zahăr; flori sau frunze pentru utilizare ca înlocuitori de ceai; infuzii de plante; iced tea; ceai din alge kelp; ceaiuri cu lapte; înlocuitori de ceai; băuturi pe bază de ceai (nemedicamentoase); ceai.

(531) CFE(9) 01.13.01; 01.13.10; 26.01.02; 26.01.05; 27.05.01.

(210) 053161

(220) 14.03.2024

(730) PIROGAN Inna, MD

Str. Natalia Gheorghiu nr. 32,
MD-2025, Chişinău, Republica Moldova

(540)

MODAYAT

(511) NCL(12-2024)

20 - mobile, oglinzi, rame pentru tablouri; containere, nemetalice, pentru depozitare sau transport; oase neprelucrate sau semiprelucrate, coarne, fanoane de balenă sau sidef; scoici; spumă de mare; chihlimbar galben;

35 - servicii on-line de tranzacționare, și anume servicii de operare on-line pe piețe pentru vânzătorii și cumpărătorii de produse și servicii; servicii on-line de tranzacționare în care vânzătorii afișează produsele sau serviciile

care urmează să fie oferite spre vânzare, achiziționare sau spre licitare prin intermediul Internetului, în scopul facilitării vânzării de produse și servicii de către terți prin intermediul unei rețele de calculatoare; oferire de răspuns evaluativ și evaluări de produse și servicii oferite de vânzători, evaluarea valorii și a prețurilor produselor și serviciilor oferite de vânzători, serviciilor de performanță a cumpărătorilor și vânzătorilor, serviciilor de livrare, precum și experiența globală de tranzacționare în legătură cu acestea; oferirea unui ghid de căutare de publicitate on-line care oferă produse și servicii ale vânzătorilor; oferirea unei baze de date de căutare on-line de evaluare pentru cumpărători și vânzători; publicitate; gestiunea afacerilor comerciale; administrare comercială; lucrări de birou; servicii de comercializare pentru terți prestate de supermarketuri, hipermarketuri, buticuri, magazine, gherete, chioșcuri și tarabe.

(210) 053162

(220) 14.03.2024

(730) PIROGAN Inna, MD

Str. Natalia Gheorghiu nr. 32,
MD-2025, Chişinău, Republica Moldova

(540)

P.L. BEDDING DESIGN

(511) NCL(12-2024)

20 - mobile, oglinzi, rame pentru tablouri; containere, nemetalice, pentru depozitare sau transport; oase neprelucrate sau semiprelucrate, coarne, fanoane de balenă sau sidef; scoici; spumă de mare; chihlimbar galben;

35 - servicii on-line de tranzacționare, și anume servicii de operare on-line pe piețe pentru vânzătorii și cumpărătorii de produse și servicii; servicii on-line de tranzacționare în care vânzătorii afișează produsele sau serviciile care urmează să fie oferite spre vânzare, achiziționare sau spre licitare prin intermediul Internetului, în scopul facilitării vânzării de produse și servicii de către terți prin intermediul unei rețele de calculatoare; oferire de răspuns evaluativ și evaluări de produse și servicii oferite de vânzători, evaluarea valorii și a prețurilor produselor și serviciilor oferite

de vânzători, serviciilor de performanță a cumpărătorilor și vânzătorilor, serviciilor de livrare, precum și experiența globală de tranzacționare în legătură cu acestea; oferirea unui ghid de căutare de publicitate on-line care oferă produse și servicii ale vânzătorilor; oferirea unei baze de date de căutare on-line de evaluare pentru cumpărători și vânzători; publicitate; gestiunea afacerilor comerciale; administrare comercială; lucrări de birou; servicii de comercializare pentru terți prestate de supermarketuri, hipermarketuri, buticuri, magazine, gherete, chioșcuri și tarabe.

publicitate; gestiunea afacerilor comerciale; administrare comercială; lucrări de birou; servicii de comercializare pentru terți prestate de supermarketuri, hipermarketuri, buticuri, magazine, gherete, chioșcuri și tarabe.

(210) **053163**
 (220) 14.03.2024
 (730) **PIROGAN Inna, MD**
 Str. Natalia Gheorghiu nr. 32,
 MD-2025, Chișinău, Republica Moldova
 (540)

BAMBI YATAK

(511) NCL(12-2024)
 20 - mobile, oglinzi, rame pentru tablouri; containere, nemetalice, pentru depozitare sau transport; oase neprelucrate sau semiprelucrate, coarne, fanoane de balenă sau sifef; scoici; spumă de mare; chihlimbar galben;
 35 - servicii on-line de tranzacționare, și anume servicii de operare on-line pe piețe pentru vânzătorii și cumpărătorii de produse și servicii; servicii on-line de tranzacționare în care vânzătorii afișează produsele sau serviciile care urmează să fie oferite spre vânzare, achiziționare sau spre licitare prin intermediul Internetului, în scopul facilitării vânzării de produse și servicii de către terți prin intermediul unei rețele de calculatoare; oferire de răspuns evaluativ și evaluări de produse și servicii oferite de vânzători, evaluarea valorii și a prețurilor produselor și serviciilor oferite de vânzători, serviciilor de performanță a cumpărătorilor și vânzătorilor, serviciilor de livrare, precum și experiența globală de tranzacționare în legătură cu acestea; oferirea unui ghid de căutare de publicitate on-line care oferă produse și servicii ale vânzătorilor; oferirea unei baze de date de căutare on-line de evaluare pentru cumpărători și vânzători;

(210) **053164**
 (220) 14.03.2024
 (730) **PIROGAN Inna, MD**
 Str. Natalia Gheorghiu nr. 32,
 MD-2025, Chișinău, Republica Moldova
 (540)

TOGOBEDDING TOGOSTYLE

(511) NCL(12-2024)
 20 - mobile, oglinzi, rame pentru tablouri; containere, nemetalice, pentru depozitare sau transport; oase neprelucrate sau semiprelucrate, coarne, fanoane de balenă sau sifef; scoici; spumă de mare; chihlimbar galben;
 35 - servicii on-line de tranzacționare, și anume servicii de operare on-line pe piețe pentru vânzătorii și cumpărătorii de produse și servicii; servicii on-line de tranzacționare în care vânzătorii afișează produsele sau serviciile care urmează să fie oferite spre vânzare, achiziționare sau spre licitare prin intermediul Internetului, în scopul facilitării vânzării de produse și servicii de către terți prin intermediul unei rețele de calculatoare; oferire de răspuns evaluativ și evaluări de produse și servicii oferite de vânzători, evaluarea valorii și a prețurilor produselor și serviciilor oferite de vânzători, serviciilor de performanță a cumpărătorilor și vânzătorilor, serviciilor de livrare, precum și experiența globală de tranzacționare în legătură cu acestea; oferirea unui ghid de căutare de publicitate on-line care oferă produse și servicii ale vânzătorilor; oferirea unei baze de date de căutare on-line de evaluare pentru cumpărători și vânzători; publicitate; gestiunea afacerilor comerciale; administrare comercială; lucrări de birou; servicii de comercializare pentru terți prestate de supermarketuri, hipermarketuri, buticuri, magazine, gherete, chioșcuri și tarabe.

(210) **053165**
 (220) 14.03.2024
 (730) **CHISELIOV Aliona, MD**
 Str. Smolean nr. 21,
 MD-3100, Bălți, Republica Moldova
 (540)

(210) **053166**
 (220) 14.03.2024
 (730) **CHISELIOV Aliona, MD**
 Str. Smolean nr. 21,
 MD-3100, Bălți, Republica Moldova
 (540)

NOMEAT

- (511) NCL(12-2024)
- 29 - carne, pește, păsări și vânat; extracte din carne; fructe și legume conservate, congelate, uscate și fierte; jeleuri, dulceturi, compoturi; ouă; lapte, brânzeturi, unt, iaurt și alte produse lactate; uleiuri și grăsimi comestibile;
- 30 - cafea, ceai, cacao și înlocuitori ai acestora; orez, paste făinoase și tăiței; tapioca și sago; făină și preparate din cereale; pâine, produse de patiserie și cofetărie; ciocolată; înghețată, șerbeturi și alte înghețate comestibile; zahăr, miere, sirop de melasă; drojdie, praf de copt; sare, condimente, mirodenii, plante aromatice conservate; oțet, sosuri și alte condimente; gheață (apă înghețată);
- 35 - publicitate; gestiunea afacerilor comerciale; administrare comercială; lucrări de birou; servicii operaționale on-line de negociere, inclusiv de operare on-line pe piețe pentru vânzătorii de produse și/sau servicii; servicii de negociere on-line în care vânzătorul afișează produsele care urmează să fie oferite spre vânzare, pentru care cererea de ofertă se face prin intermediul Internetului, pentru a facilita vânzarea produselor și serviciilor printr-o rețea de calculatoare și furnizarea de feedback evaluativ și evaluări de produse și servicii ale vânzătorilor, evaluarea valorii, prețurilor produselor și a serviciilor oferite de vânzători, evaluarea performanței cumpărătorilor și vânzătorilor, servicii de livrare, precum și experiența globală de negociere în legătură cu acestea; servicii de publicitate, servicii de comercializare pentru terți prestare de supermarketuri, hipermarketuri, buticuri, magazine, gherete, chioșcuri și tarabe;
- 43 - servicii de alimentație publică; servicii de cazare temporară.

NOFISH

- (511) NCL(12-2024)
- 29 - carne, pește, păsări și vânat; extracte din carne; fructe și legume conservate, congelate, uscate și fierte; jeleuri, dulceturi, compoturi; ouă; lapte, brânzeturi, unt, iaurt și alte produse lactate; uleiuri și grăsimi comestibile;
- 30 - cafea, ceai, cacao și înlocuitori ai acestora; orez, paste făinoase și tăiței; tapioca și sago; făină și preparate din cereale; pâine, produse de patiserie și cofetărie; ciocolată; înghețată, șerbeturi și alte înghețate comestibile; zahăr, miere, sirop de melasă; drojdie, praf de copt; sare, condimente, mirodenii, plante aromatice conservate; oțet, sosuri și alte condimente; gheață (apă înghețată);
- 35 - publicitate; gestiunea afacerilor comerciale; administrare comercială; lucrări de birou; servicii operaționale on-line de negociere, inclusiv de operare on-line pe piețe pentru vânzătorii de produse și/sau servicii; servicii de negociere on-line în care vânzătorul afișează produsele care urmează să fie oferite spre vânzare, pentru care cererea de ofertă se face prin intermediul Internetului, pentru a facilita vânzarea produselor și serviciilor printr-o rețea de calculatoare și furnizarea de feedback evaluativ și evaluări de produse și servicii ale vânzătorilor, evaluarea valorii, prețurilor produselor și a serviciilor oferite de vânzători, evaluarea performanței cumpărătorilor și vânzătorilor, servicii de livrare, precum și experiența globală de negociere în legătură cu acestea; servicii de publicitate, servicii de comercializare pentru terți prestare de supermarketuri, hipermarketuri, buticuri, magazine, gherete, chioșcuri și tarabe;
- 43 - servicii de alimentație publică; servicii de cazare temporară.

(210) **053167**
 (220) 14.03.2024
 (730) **CHISELIOV Aliona, MD**
 Str. Smolean nr. 21,
 MD-3100, Bălți, Republica Moldova
 (540)

(210) **053168**
 (220) 14.03.2024
 (730) **CHISELIOV Aliona, MD**
 Str. Smolean nr. 21,
 MD-3100, Bălți, Republica Moldova
 (540)

NOMILK

- (511) NCL(12-2024)
 29 - carne, pește, păsări și vânat; extracte din carne; fructe și legume conservate, congelate, uscate și fierte; jeleuri, dulceturi, compoturi; ouă; lapte, brânzeturi, unt, iaurt și alte produse lactate; uleiuri și grăsimi comestibile;
- 30 - cafea, ceai, cacao și înlocuitori ai acestora; orez, paste făinoase și tăiței; tapioca și sago; făină și preparate din cereale; pâine, produse de patiserie și cofetărie; ciocolată; înghețată, șerbeturi și alte înghețate comestibile; zahăr, miere, sirop de melasă; drojdie, praf de copt; sare, condimente, mirodenii, plante aromatice conservate; oțet, sosuri și alte condimente; gheață (apă înghețată);
- 35 - publicitate; gestiunea afacerilor comerciale; administrare comercială; lucrări de birou; servicii operaționale on-line de negociere, inclusiv de operare on-line pe piețe pentru vânzătorii de produse și/sau servicii; servicii de negociere on-line în care vânzătorul afișează produsele care urmează să fie oferite spre vânzare, pentru care cererea de ofertă se face prin intermediul Internetului, pentru a facilita vânzarea produselor și serviciilor printr-o rețea de calculatoare și furnizarea de feedback evaluativ și evaluări de produse și servicii ale vânzătorilor, evaluarea valorii, prețurilor produselor și a serviciilor oferite de vânzătorii, evaluarea performanței cumpărătorilor și vânzătorilor, servicii de livrare, precum și experiența globală de negociere în legătură cu acestea; servicii de publicitate, servicii de comercializare pentru terți prestate de supermarketuri, hipermarketuri, buticuri, magazine, gherete, chioșcuri și tarabe;
- 43 - servicii de alimentație publică; servicii de cazare temporară.

NOCHIPS

- (511) NCL(12-2024)
 29 - carne, pește, păsări și vânat; extracte din carne; fructe și legume conservate, congelate, uscate și fierte; jeleuri, dulceturi, compoturi; ouă; lapte, brânzeturi, unt, iaurt și alte produse lactate; uleiuri și grăsimi comestibile;
- 30 - cafea, ceai, cacao și înlocuitori ai acestora; orez, paste făinoase și tăiței; tapioca și sago; făină și preparate din cereale; pâine, produse de patiserie și cofetărie; ciocolată; înghețată, șerbeturi și alte înghețate comestibile; zahăr, miere, sirop de melasă; drojdie, praf de copt; sare, condimente, mirodenii, plante aromatice conservate; oțet, sosuri și alte condimente; gheață (apă înghețată);
- 35 - publicitate; gestiunea afacerilor comerciale; administrare comercială; lucrări de birou; servicii operaționale on-line de negociere, inclusiv de operare on-line pe piețe pentru vânzătorii de produse și/sau servicii; servicii de negociere on-line în care vânzătorul afișează produsele care urmează să fie oferite spre vânzare, pentru care cererea de ofertă se face prin intermediul Internetului, pentru a facilita vânzarea produselor și serviciilor printr-o rețea de calculatoare și furnizarea de feedback evaluativ și evaluări de produse și servicii ale vânzătorilor, evaluarea valorii, prețurilor produselor și a serviciilor oferite de vânzătorii, evaluarea performanței cumpărătorilor și vânzătorilor, servicii de livrare, precum și experiența globală de negociere în legătură cu acestea; servicii de publicitate, servicii de comercializare pentru terți prestate de supermarketuri, hipermarketuri, buticuri, magazine, gherete, chioșcuri și tarabe;
- 43 - servicii de alimentație publică; servicii de cazare temporară.

(210) **053169**
 (220) 14.03.2024
 (730) **CHISELIOV Aliona, MD**
 Str. Smolean nr. 21,
 MD-3100, Bălți, Republica Moldova
 (540)

MONASTERY

(511) NCL(12-2024)
 32 - bere; băuturi nealcoolice; ape minerale și carbogazoase; băuturi din fructe și sucuri de fructe; siropuri și alte preparate pentru fabricarea băuturilor nealcoolice.

(210) **053170**
 (220) 14.03.2024
 (730) **CHISELIOV Aliona, MD**
 Str. Smolean nr. 21,
 MD-3100, Bălți, Republica Moldova
 (540)

X-MARK

(511) NCL(12-2024)
 29 - carne, pește, păsări și vânat; extracte din carne; fructe și legume conservate, congelate, uscate și fierte; jeleuri, dulceturi, compoturi; ouă; lapte, brânzeturi, unt, iaurt și alte produse lactate; uleiuri și grăsimi comestibile;
 30 - cafea, ceai, cacao și înlocuitori ai acestora; orez, paste făinoase și tăiței; tapioca și sago; făină și preparate din cereale; pâine, produse de patiserie și cofetărie; ciocolată; înghețată, șerbeturi și alte înghețate comestibile; zahăr, miere, sirop de melasă; drojdie, praf de copt; sare, condimente, mirodenii, plante aromatice conservate; oțet, sosuri și alte condimente; gheață (apă înghețată);
 35 - publicitate; gestiunea afacerilor comerciale; administrare comercială; lucrări de birou; servicii operaționale on-line de negociere, inclusiv de operare on-line pe piețe pentru vânzătorii de produse și/sau servicii; servicii de negociere on-line în care vânzătorul afișează produsele care urmează să fie oferite spre vânzare, pentru care cererea de ofer-

tă se face prin intermediul Internetului, pentru a facilita vânzarea produselor și serviciilor printr-o rețea de calculatoare și furnizarea de feedback evaluativ și evaluări de produse și servicii ale vânzătorilor, evaluarea valorii, prețurilor produselor și a serviciilor oferite de vânzătorii și vânzătorilor, servicii de livrare, precum și experiența globală de negociere în legătură cu acestea; servicii de publicitate, servicii de comercializare pentru terți prestate de supermarketuri, hipermarketuri, buticuri, magazine, gherete, chioșcuri și tarabe;

39 - transport; ambalarea și depozitarea mărfurilor; organizarea de călătorii;
 40 - tratarea materialelor; reciclarea gunoaielor și deșeurilor; filtrarea aerului și tratarea apei; servicii de imprimare; conservarea alimentelor și a băuturilor;
 43 - servicii de alimentație publică; servicii de cazare temporară.

(210) **053172**
 (220) 19.03.2024
 (730) **CHISELIOV Aliona, MD**
 Str. Smolean nr. 21,
 MD-3100, Bălți, Republica Moldova
 (540)

TELLUS

(511) NCL(12-2024)
 35 - publicitate; gestiunea afacerilor comerciale; administrare comercială; lucrări de birou; servicii operaționale on-line de negociere, inclusiv de operare on-line pe piețe pentru vânzătorii de produse și/sau servicii; servicii de negociere on-line în care vânzătorul afișează produsele care urmează să fie oferite spre vânzare, pentru care cererea de ofertă se face prin intermediul Internetului, pentru a facilita vânzarea produselor și serviciilor printr-o rețea de calculatoare și furnizarea de feedback evaluativ și evaluări de produse și servicii ale vânzătorilor, evaluarea valorii, prețurilor produselor și a serviciilor oferite de vânzătorii și vânzătorilor, servicii de livrare, precum și experiența globală de negociere în legătură cu acestea; servicii de publicitate,

- servicii de comercializare pentru terți prestate de supermarketuri, hipermarketuri, buticuri, magazine, gherete, chioșcuri și tarabe;
- 41 - educație; instruire; divertisment; activități sportive și culturale.

(210) **053186**

(220) 26.03.2024

(730) **GANT AB, SE**

P.O. Box 27021, 102 51 Stockholm, Suedia

(540)



(511) NCL(12-2024)

- 09 - ochelari; rame de ochelari fără brațe; ochelari de soare; rame pentru ochelari de soare; accesorii pentru ochelari, și anume suporturi pentru ochelari, carcase pentru ochelari, tocuri de ochelari, șnururi pentru ochelari fără brațe, ochelari de protecție pentru sport;
- 14 - metale prețioase și aliajele lor și produse din metale prețioase sau placate cu acestea, care nu sunt incluse în alte clase; bijuterii; casete de bijuterii; pietre prețioase; aliaje de metale prețioase; ceasuri cu brățară; cutii de prezentare pentru ceasuri; brățări (bijuterii); instrumente pentru măsurarea timpului; brățări de ceas; inele pentru chei; inele pentru chei (inele de chei cu breloc sau portchei decorativ); butoni de manșetă; agrafe de cravată; ace de cravată; broșe (bijuterii);
- 18 - piele și imitații ale acesteia și articole fabricate din aceste materiale cuprinse în această clasă; piei de animale; piei; articole de voiaj; poșete; rucsacuri; genți; mape pentru documente; sacoșe pentru cumpărături; rucsacuri pentru alpiniști; rucsacuri pentru camping; portofele, inclusiv portcarduri; serviete pentru școlari; sacoșe textile pentru cumpărături; genți sportive; genți de pânză; genți de plajă; genți de voiaj; huse pentru îmbrăcăminte, pentru voiaj; geamantane mari (cufere); genți cosmetice; umbrele; parasolare; bastoa-

ne; cărucioare pentru cumpărături cu roți; truse de voiaj (marochinărie); suporturi pentru carduri (portofele); portchei din piele; cutii din piele sau piele artificială; curele din piele; chingi din piele; mape (portdocumente);

- 25 - îmbrăcăminte; fuste; rochii; pantaloni; jeans denim; pantaloni scurți bermude; pantaloni scurți; chiloți tip boxer; maiouri de corp; cămăși; tricouri polo; cămăși stil sport; tricouri; topuri (articole vestimentare); bluze sport; hanorace; maiouri; sfite preoțești; bluze; cămăși cu mânecă scurtă; pantaloni salopetă cu pieptar; costume bărbătești și taioare; treninguri (pentru sport); veste; pulovere; cardigane; haine de ploaie; costume de ploaie; jachete (îmbrăcăminte); jachete; pardesii din molton; pardesiuri; bluzoane; blazere; haine tip parka; short bărbătesc de baie; costume de baie întregi; halate de baie; tricouri (îmbrăcăminte); cravate; fulare; eșarfe; centuri din materiale textile (îmbrăcăminte); lenjerie de corp; lenjerie de damă; halate; costume de înot; sutiene și braziere; pantaloni de călărie; combinezoane (lenjerie de corp); chiloți; pantaloni de sport; ciorapi; colanți; șosete; pijamale; pălării; șepci (articole de îmbrăcăminte); bonete; mănuși (articole de îmbrăcăminte); articole de încălțăminte; cizme; pantofi; tălpi pentru pantofi; încălțăminte de stradă; încălțăminte de sport; încălțăminte de plajă; sandale; sandale de baie; espadrile; papuci de casă; tricotate; articole pentru acoperirea capului; carâmbi din piele; căpute de încălțăminte; talonete pentru încălțăminte; brățuri; dispozitive anti-alunecare pentru încălțăminte; bombeuri de încălțăminte; rame pentru fixarea tălpii de față (pentru încălțăminte); plastroane de cămăși; plăci de cămașă; buzunare de haine.

(531) CFE(9) 01.01.04; 24.01.03; 24.01.05; 24.01.07; 24.01.15; 27.05.01.

(210) **053187**

(220) 26.03.2024

(730) **CONTEC MEDICAL SYSTEMS CO., LTD, CN**

No.112 Qinhuang West Street, Economic & Technical Development Zone, Qinhuangdao, Hebei Province, China

(540)

CONTEC

(511) NCL(12-2024)

10 - aparate de analiză pentru uz medical; aparate de testare pentru uz medical; spirometre (aparate medicale); termometre de uz medical; dispozitive pentru măsurarea nivelului de glucoză din sânge; aparate pentru concentrarea oxigenului, de uz medical; nebulizatoare de uz medical; aparate de respirat de uz medical; aspiratoare electrice de spută; aparate medicale pentru controlul saturației de oxigen în sânge; echipamente endoscopice de uz medical; aparate medicale pentru măsurarea concentrației oxigenului din sânge; pulsoximetre (aparate medicale); aparate pentru monitorizarea activității cardiace; sfigmomanometre; coroane dentare; aparate de monitorizare a ritmului cardiac; electrocardiografe; aparate de diagnosticare cu ultrasunete pentru uz medical; dispozitive pentru monitorizarea ritmului cardiac fetal; electroencefalografe; monitoare de electrocardiografe; aparate de diagnosticare pentru uz medical; instrumente medicale folosite ca mijloace auxiliare pentru auz.

(210) **053188**

(220) 27.03.2024

(310) 90765

(320) 29.09.2023

(330) JM

(730) **Apple Inc., US**

One Apple Park Way, Cupertino, California
95014, Statele Unite ale Americii

(540)



(511) NCL(12-2024)

09 - software de calculatoare pentru utilizare în navigarea, căutarea, revizuirea, cumpărarea,

descărcarea, revizuirea și evaluarea jocurilor electronice de calculator și aplicațiilor software de calculatoare; software de calculatoare pentru utilizare în căutarea și efectuarea cumpărăturilor pe piețele on-line pentru aplicații software.

(531) CFE(9) 05.07.13; 05.07.23; 27.05.10.

(210) **053199**

(220) 01.04.2024

(730) **BIROUL ISTORIILOR DE CREDIT INFO-DEBIT CREDIT REPORT S.R.L., MD**

Str. Calea Ieșilor nr. 10 B,
MD-2069, Chișinău, Republica Moldova

(540)

COOLCARD

(511) NCL(12-2024)

35 - publicitate; administrarea, organizarea și managementul afacerilor; lucrări de birou;

36 - servicii financiare, monetare și bancare; servicii de asigurări; servicii imobiliare.

(210) **053204**

(220) 01.04.2024

(730) **DARII Valentina, MD**

Str. Fântânilor nr. 20,
MD-2038, Chișinău, Republica Moldova

(540)



(591) Culori revendicate: alb, albastru, gri.

(511) NCL(12-2024)

35 - publicitate; administrarea, organizarea și managementul afacerilor; lucrări de birou;

44 - servicii medicale; servicii veterinare; servicii de igienă și de îngrijire a frumuseții pentru oameni sau animale; servicii de agricultură, acvacultură, horticultură și silvicultură.

(531) CFE(9) 26.01.18; 27.05.08; 29.01.13.

(210) **053205**
 (220) 01.04.2024
 (730) **CUȘNIR Natalia, MD**
 Str. Mihai Viteazul nr. 10/1, ap. 121,
 MD-2004, Chișinău, Republica Moldova
 (540)

Miez brutărie artizanală

(511) NCL(12-2024)
 30 - cafea, ceai, cacao și înlocuitori ai acestora; orez, paste făinoase și tăiței; tapioca și sago; făină și preparate din cereale; pâine, produse de patiserie și cofetărie; ciocolată; înghețată, șerburi și alte înghețate comestibile; zahăr, miere, sirop de melasă; drojdie, praf de copt; sare, condimente, mirodenii, plante aromatice conservate; oțet, sosuri și alte condimente; gheață (apă înghețată);
 35 - publicitate; administrarea, organizarea și managementul afacerilor; lucrări de birou.

(210) **053206**
 (220) 01.04.2024
 (730) **BRAGA Tatiana, MD**
 Str. Costiujeni nr. 6, bloc 1, ap. 30, MD-2011,
 Codru, Chișinău, Republica Moldova
 (540)

T B
Tatiana Braga

(511) NCL(12-2024)
 03 - cosmetice și produse de toaletă nemedicinale; produse nemedicinale pentru curățarea dinților; produse de parfumerie, uleiuri esențiale; preparate pentru albit și alte substanțe pentru spălat; preparate pentru curățare, lustruire și șlefuire;

05 - preparate farmaceutice, medicale și de uz veterinar; produse igienice de uz medical; alimente și substanțe dietetice adaptate pentru uz medical sau veterinar, alimente pentru bebeluși; suplimente dietetice pentru oameni și animale; plasturi, materiale pentru pansamente; materiale pentru plombarea dinților și pentru mulaje dentare; dezinfectante; produse pentru distrugerea animalelor dăunătoare; fungicide, erbicide;
 35 - publicitate; administrarea, organizarea și managementul afacerilor; lucrări de birou;
 41 - educație; instruire; divertisment; activități sportive și culturale;
 44 - servicii medicale; servicii veterinare; servicii de igienă și de îngrijire a frumuseții pentru oameni sau animale; servicii de agricultură, acvacultură, horticultură și silvicultură.
 (531) CFE(9) 27.05.12; 27.05.13.

(210) **053207**
 (220) 01.04.2024
 (730) **DIVUS WINERY LTD S.R.L., MD**
 Str. Sfatul Țării nr. 1, MD-3736,
 Vorniceni, Strășeni, Republica Moldova
 (540)

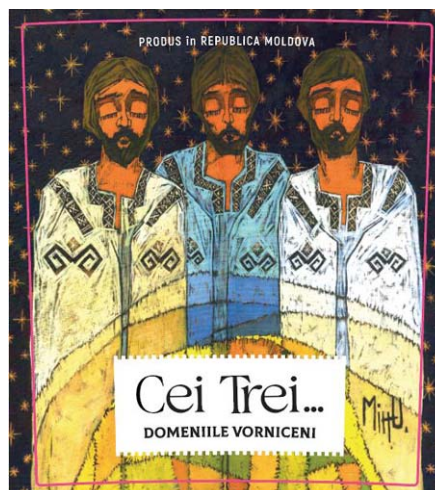

(591) Culori revendicate: alb, negru, galben de diferite nuanțe, albastru de diferite nuanțe, verde, bej, gri, cafeniu, roz, violet-închis, oranj.
 (511) NCL(12-2024)
 32 - bere; băuturi nealcoolice; ape minerale și carbogazoase; băuturi din fructe și sucuri de

- fructe; siropuri și alte preparate pentru fabricarea băuturilor nealcoolice;
- 33 - băuturi alcoolice, cu excepția berii; preparate alcoolice pentru fabricarea băuturilor;
- 35 - publicitate; administrarea, organizarea și managementul afacerilor; lucrări de birou.
- (531) CFE(9) 01.01.12; 02.01.04; 02.01.23; 22.05.01; 25.01.13; 27.05.09; 29.01.15.

- (210) **053208**
 (220) 01.04.2024
 (730) **DIVUS WINERY LTD S.R.L., MD**
 Str. Sfatul Țării nr. 1, MD-3736,
 Vorniceni, Strășeni, Republica Moldova
 (540)

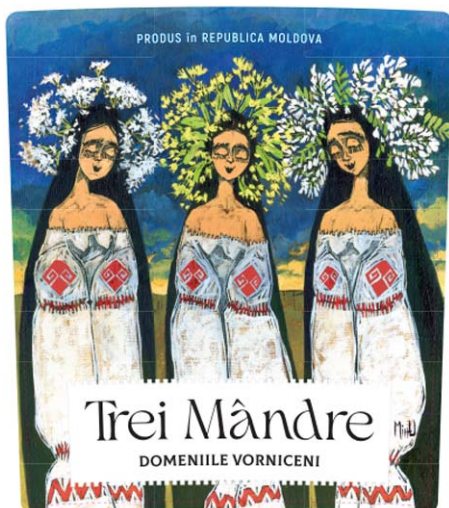

- (591) Culori revendicate: alb, negru, galben de diferite nuanțe, albastru de diferite nuanțe, verde, roșu, bej, gri, cafeniu, oliv, roz.
- (511) NCL(12-2024)
 32 - bere; băuturi nealcoolice; ape minerale și carbogazoase; băuturi din fructe și sucuri de fructe; siropuri și alte preparate pentru fabricarea băuturilor nealcoolice;
- 33 - băuturi alcoolice, cu excepția berii; preparate alcoolice pentru fabricarea băuturilor;
- 35 - publicitate; administrarea, organizarea și managementul afacerilor; lucrări de birou.
- (531) CFE(9) 02.03.04; 02.03.23; 04.02.11; 05.13.01; 22.05.01; 25.01.13; 27.05.09; 29.01.15.

- (210) **053209**
 (220) 01.04.2024
 (730) **LISTRANS & CO S.R.L., societate comercială, MD**
 Bd. Dacia nr. 4, ap. 110,
 MD-2038, Chișinău, Republica Moldova
 (540)



- (511) NCL(12-2024)
 31 - produse agricole, de acvacultură, horticole și forestiere, brute și neprelucrate; cereale și semințe crude și neprocesate; fructe și legume proaspete, plante aromatice proaspete; plante și flori naturale; bulbi, răsaduri și semințe pentru plantare; animale vii; hrană și băuturi pentru animale; malț.
- (531) CFE(9) 01.15.17; 26.04.03; 26.13.01; 27.01.03; 27.05.09.

- (210) **053210**
 (220) 01.04.2024
 (730) **Diplomatico Branding, Unipessoal Lda., PT**
 Rua do Esmeraldo n° 47, 3° andar, 9000-051
 Funchal (Madeira), Portugalia
 (540)

BOTUCAL

- (511) NCL(12-2024)
 33 - băuturi alcoolice, cu excepția berii; preparate alcoolice pentru fabricarea băuturilor.

(210) **053212**
 (220) 02.04.2024
 (730) **URSAN Victoria, MD**
 Bd. Decebal nr. 70/4, ap. 225,
 MD-2038, Chișinău, Republica Moldova
 (540)



La Fetești

(526) Elementele mărcii asupra cărora solicitantul declară că renunță la invocarea oricărui drept exclusiv: „Fetești”, cu excepția executării grafice deosebite.
 (511) NCL(12-2024)
 41 - educație; instruire; divertisment; activități sportive și culturale;
 43 - servicii de alimentație publică; servicii de cazare temporară.
 (531) CFE(9) 01.07.09; 01.07.22; 05.01.05; 05.01.16; 06.01.01; 27.05.01.

(210) **053213**
 (220) 03.04.2024
 (730) **ORTHOGNATICA 3M S.R.L., MD**
 Str. Nicolae Milescu Spătarul nr. 13/5,
 MD-2044, Chișinău, Republica Moldova

(540)



atmosfera
 dental clinic

(591) Culori revendicate: galben, verde, roșu, negru, albastru.
 (511) NCL(12-2024)
 05 - preparate farmaceutice, medicale; produse igienice de uz medical; materiale pentru plombarea dinților și pentru mulaje dentare; dezinfectante;
 44 - servicii medicale; servicii veterinare; servicii de igienă și de îngrijire a frumuseții pentru oameni sau animale.
 (531) CFE(9) 03.07.15; 03.07.24; 26.01.15; 27.05.09; 29.01.15.

(210) **053214**
 (220) 02.04.2024
 (730) **ABT PERFORMANCE S.R.L., MD**
 Str. Bucovina nr. 28 B, MD-4839,
 Stăuceni, Chișinău, Republica Moldova
 (540)

Apa Noastră

(511) NCL(12-2024)
 32 - bere; băuturi nealcoolice; ape minerale și carbogazoase; băuturi din fructe și sucuri de fructe; siropuri și alte preparate pentru fabricarea băuturilor nealcoolice.

(210) **053216**
 (220) 01.04.2024
 (730) **ICE MAN ONE S.R.L., MD**
 Str. Ferdeului nr. 4/1,
 MD-2005, Chișinău, Republica Moldova
 (540)



(591) Culori revendicate: albastru.
 (511) NCL(12-2024)
 30 - cafea, ceai, cacao și înlocuitori ai acestora; orez, paste făinoase și tăiței; tapioca și sago; făină și preparate din cereale; pâine, produse de patiserie și cofetărie; ciocolată; înghețată, șerburi și alte înghețate comestibile; zahăr, miere, sirop de melasă; drojdie, praf de copt; sare, condimente, mirodenii, plante aromatice conservate; oțet, sosuri și alte condimente; gheață (apă înghețată);
 32 - bere; băuturi nealcoolice; ape minerale și carbogazoase; băuturi din fructe și sucuri de fructe; siropuri și alte preparate pentru fabricarea băuturilor nealcoolice;
 35 - publicitate; administrarea, organizarea și managementul afacerilor; lucrări de birou;
 43 - servicii de alimentație publică; servicii de cazare temporară.
 (531) CFE(9) 27.05.12; 29.01.04.

(210) **053217**
 (220) 01.04.2024
 (730) **DIAMOND SMILE CLINIC S.R.L., MD**
 Str. Dumitru Râșcanu nr. 18/1, ap. 35,
 MD-2024, Chișinău, Republica Moldova
 (540)



MACADAMIA

106

(511) NCL(12-2024)
 35 - publicitate; administrarea, organizarea și managementul afacerilor; lucrări de birou;
 43 - servicii de alimentație publică; servicii de cazare temporară;
 44 - servicii medicale; servicii veterinare; servicii de igienă și de îngrijire a frumuseții pentru oameni sau animale; servicii de agricultură, acvacultură, horticultură și silvicultură.
 (531) CFE(9) 02.09.10; 05.07.06; 05.07.23; 27.05.01.

(210) **053218**
 (220) 05.04.2024
 (730) **ECOSANTEH S.R.L., MD**
 Str. N. Zelinski nr. 12, ap. 40,
 MD-2023, Chișinău, Republica Moldova
 (540)



KUBBER

(591) Culori revendicate: alb, albastru.
 (511) NCL(12-2024)
 07 - mașini, mașini-unelte, unelte acționate electric; motoare, cu excepția celor pentru vehiculele terestre; componente de cuplare și transmisie a mașinilor, cu excepția celor pentru vehiculele terestre; unelte agricole, altele decât uneltele de mână, acționate manual; incubatoare pentru ouă; mașini automate de vânzare;
 11 - aparate și instalații de iluminat, de încălzire, de răcire, de producere a vaporilor, de coa-

- cere, de uscare, de ventilare, de distribuire a apei și de uz sanitar;
- 17 - cauciuc, gutapercă, gumă, azbest, mică, neprelucrate și semiprelucrate, și înlocuitori pentru toate aceste materiale; materiale plastice și rășini extrudate destinate utilizării în producție; materiale de călăfătuire, etanșare și izolare; țevi, tuburi și furtunuri flexibile, nemetalice;
- 21 - ustensile și recipiente pentru menaj sau de bucătărie; articole de bucătărie și veselă, cu excepția furculițelor, cuțitelor și lingurilor; piepteni și bureți; perii, cu excepția pensulelor; materiale pentru perii; articole pentru curățare; sticlă brută sau semiprelucrată, cu excepția sticlei pentru construcții; sticlărie, porțelan și ceramică;
- 35 - publicitate; administrarea, organizarea și managementul afacerilor; lucrări de birou.
- (531) CFE(9) 01.15.15; 07.01.24; 07.03.11; 07.03.15; 14.01.02; 14.01.03; 27.05.01; 29.01.12.

(210) **053219**
 (220) 05.04.2024
 (730) **ECOSANTEH S.R.L., MD**
 Str. N. Zelinski nr. 12, ap. 40,
 MD-2023, Chișinău, Republica Moldova
 (540)

ThermoFilm

- (591) Culori revendicate: alb, roșu, negru.
 (511) NCL(12-2024)
- 17 - cauciuc, gutapercă, gumă, azbest, mică, neprelucrate și semiprelucrate, și înlocuitori pentru toate aceste materiale; materiale plastice și rășini extrudate destinate utilizării în producție; materiale de călăfătuire, etanșare și izolare; țevi, tuburi și furtunuri flexibile, nemetalice.
- (531) CFE(9) 13.03.06; 14.01.01; 14.01.02; 27.05.08; 29.01.12.

(210) **053220**
 (220) 05.04.2024
 (730) **ECOSANTEH S.R.L., MD**
 Str. N. Zelinski nr. 12, ap. 40,
 MD-2023, Chișinău, Republica Moldova
 (540)



- (591) Culori revendicate: alb, violet.
 (511) NCL(12-2024)
- 11 - aparate și instalații de iluminat, de încălzire, de răcire, de producere a vaporilor, de coacere, de uscare, de ventilare, de distribuire a apei și de uz sanitar;
- 19 - materiale, nemetalice, pentru clădiri și construcții; conducte rigide, nemetalice, pentru construcții; asfalt, smoală, gudron și bitum; construcții transportabile, nemetalice; monumente, nemetalice;
- 35 - publicitate; administrarea, organizarea și managementul afacerilor; lucrări de birou.
- (531) CFE(9) 03.13.06; 21.01.17; 27.05.08; 29.01.12.

(210) **053222**
 (220) 01.04.2024
 (730) **IMENSITATE S.R.L., MD**
 Str. Nicolae Testemițanu nr. 23,
 MD-2025, Chișinău, Republica Moldova
 (540)



ISTORII CU GUST!

(511) NCL(12-2024)

29 - carne, pește, păsări și vânat; extracte din carne; fructe și legume conservate, congelate, uscate și fierte; jeleuri, dulceturi, compoturi; ouă; lapte, brânzeturi, unt, iaurt și alte produse lactate; uleiuri și grăsimi comestibile;

30 - cafea, ceai, cacao și înlocuitori ai acestora; orez, paste făinoase și tăiței; tapioca și sago; făină și preparate din cereale; pâine, produse de patiserie și cofetărie; ciocolată; înghețată, șerburi și alte înghețate comestibile; zahăr, miere, sirop de melasă; drojdie, praf de copt; sare, condimente, mirodenii, plante aromatice conservate; oțet, sosuri și alte condimente; gheață (apă înghețată);

35 - publicitate; administrarea, organizarea și managementul afacerilor; lucrări de birou;

43 - servicii de alimentație publică; servicii de cazare temporară.

(531) CFE(9) 01.15.21; 09.07.19; 25.03.03; 27.03.15; 27.05.09.

(210) 053223

(220) 01.04.2024

(730) IMENSITATE S.R.L., MD

Str. Nicolae Testemițanu nr. 23,
MD-2025, Chișinău, Republica Moldova

(540)



(511) NCL(12-2024)

29 - carne, pește, păsări și vânat; extracte din carne; fructe și legume conservate, congelate, uscate și fierte; jeleuri, dulceturi, compoturi; ouă; lapte, brânzeturi, unt, iaurt și alte produse lactate; uleiuri și grăsimi comestibile;

30 - cafea, ceai, cacao și înlocuitori ai acestora; orez, paste făinoase și tăiței; tapioca și sago; făină și preparate din cereale; pâine, produse de patiserie și cofetărie; ciocolată; înghețată, șerburi și alte înghețate comestibile; zahăr, miere, sirop de melasă; drojdie, praf de copt;

sare, condimente, mirodenii, plante aromatice conservate; oțet, sosuri și alte condimente; gheață (apă înghețată);

35 - publicitate; administrarea, organizarea și managementul afacerilor; lucrări de birou;

43 - servicii de alimentație publică; servicii de cazare temporară.

(531) CFE(9) 01.15.21; 09.07.19; 25.03.03; 27.03.15; 27.05.09.

(210) 053224

(220) 01.04.2024

(730) CIUMAI S.A., întreprindere mixtă, MD

Str. Comsomoliscaia nr. 1, MD-7426,
Vinogradovca, Taraclia, Republica Moldova

(540)



(526) Elementele mărcii asupra cărora solicitantul declară că renunță la invocarea oricărui drept exclusiv: „CIUMAI”, cu excepția executării grafice deosebite.

(511) NCL(12-2024)

33 - băuturi alcoolice, cu excepția berii; preparate alcoolice pentru fabricarea băuturilor.

(531) CFE(9) 05.03.04; 05.03.19; 05.07.10; 11.03.02; 27.05.01.

(210) 053225

(220) 01.04.2024

(730) GAC AION NEW ENERGY AUTOMOBILE CO., LTD., CN

No.36, Longying Road, Panyu District, Guangzhou 511400 Guangdong, China

(540)

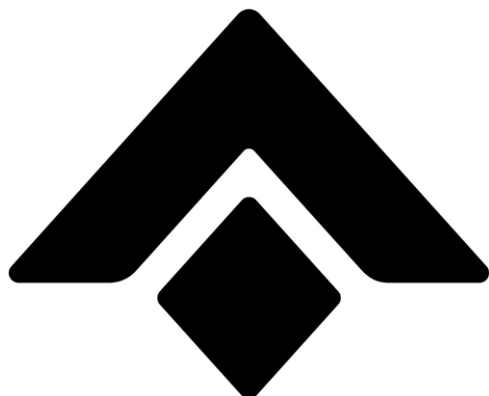

(511) NCL(12-2024)

- 07 - mașini de presat nucleeele de baterii; mașini de rulare a cablurilor pentru baterii; carburatoare; lagăre (organe de mașini); radiatoare (de răcire) pentru motoare; demaroare pentru motoare; pistoane (organe de mașini sau motoare); arcuri de amortizarea pentru mașini; pistoane-plonjor (piese de mașini); instalații de spălat pentru vehicule;
- 09 - aplicații mobile pentru rezervarea taxiurilor; aparate de recunoaștere facială; triunghiuri de semnalizare pentru avarie; aparate de navigație pentru automobile; antene pentru mașini; aparate de comandă pentru vehicule (calculatoare de bord); instrumente de navigație; aparate de radio pentru vehicule; aparate de poziționare globală; difuzoare stereo pentru automobile; camere de bord; magnetoscoape; aparate de control al vitezei pentru vehicule; kilometraje pentru vehicule; simulatoare pentru conducerea sau controlul vehiculelor; avertizoare automate de pierdere a presiunii în instalațiile pneumatice; aparate de stingere a incendiilor pentru automobile; stații de alimentare pentru vehicule electrice; baterii pentru vehicule; baterii galvanice; materiale pentru rețeaua de electricitate (fire, cabluri); platforme de software de calculatoare înregistrat sau descărcabil;
- 12 - vehicule cu telecomandă, altele decât cele de jucărie; automobile; amortizoare pentru automobile; plăcuțe de frână pentru automobile; roți de automobile; vehicule electrice; mașini fără conducător (mașini autonome); autorulote; șasiuri pentru automobile; cutii de viteze pentru vehiculele terestre; ambreiaje pentru vehicule terestre; motoare cu benzină pentru vehicule terestre; motoare diesel pentru vehicule terestre; motoare cu reacție pentru vehicule terestre; volane pentru vehicule; bușoane pentru rezervoarele de benzină ale vehiculelor; motociclete; parașocuri pentru automobile; airbaguri (dispozitive de protecție pentru automobile); caroserii; motoare pentru vehicule terestre; biciclete; scutere autobalansabile; bandaje de roți pentru vehicule; aparate de zbor; vehicule acvatice; tetiere pentru vehicule; scaune de siguranță pentru copii (pentru vehicule); tapițerii pentru vehicule; parbrize; vehicule de locomoție terestră, aeriană, navală și pe calea ferată; capote de motoare pentru vehicule;
- 35 - prezentarea produselor prin toate mijloacele de comunicare pentru vânzarea cu amănuntul; publicitate; consultanță în managementul și organizarea afacerilor; agenții de import-export; servicii de telemarketing; servicii de marketing; furnizarea unei piețe on-line pentru cumpărătorii și vânzătorii de bunuri și servicii; vânzare prin licitație publică; actualizare și întreținere de date din baze de date informatice; căutare de sponsorizare; promovarea vânzărilor pentru terți; servicii de aprovizionare pentru terți (achiziții de bunuri și servicii pentru alte întreprinderi);
- 37 - reconșionarea utilajelor uzate sau parțial distruse; servicii de întreținere și reparații pentru vehicule terestre; spălarea vehiculelor; stații de service (alimentare cu carburant și întreținere); gresarea vehiculelor; încărcare de baterii de vehicule; întreținere și reparații de vehicule cu motor; încărcare de baterii de vehicule cu motor; întreținere și reparații pentru aeronave; servicii de depanare pentru vehicule; tratamente contra ruginii; reșaparea pneurilor; vulcanizarea pneurilor (reparație); instalare și reparare de dispozitive de alarmă antifurt.

(531) CFE(9) 26.03.23; 26.04.03; 26.07.15; 26.13.25.

(210) 053226

(220) 02.04.2024

(730) AryoGen Pharmed Co., IR

No: 140, 24th Km, Tehran-Karaj Makhsous Road, Alborz, Iran (Republică Islamică)

(540)

AryoTrust

(511) NCL(12-2024)
05 - preparate și articole medicinale; preparate farmaceutice; remedii naturale și farmaceutice; preparate farmaceutice biologice de uz medical.

(210) **053227**
(220) 02.04.2024
(730) **AryoGen Pharmed Co., IR**
No: 140, 24th Km, Tehran-Karaj Makhsous Road, Alborz, Iran (Republică Islamică)

(540)

Zytux

(511) NCL(12-2024)
05 - preparate și articole medicinale; preparate farmaceutice; remedii naturale și farmaceutice; preparate farmaceutice biologice de uz medical.

(210) **053228**
(220) 02.04.2024
(730) **GUȚU Vadim, MD**
MD-4631, Gordinești, Edineț, Republica Moldova

(540)



(511) NCL(12-2024)
35 - publicitate; administrarea, organizarea și managementul afacerilor; lucrări de birou;
44 - servicii medicale; servicii veterinare; servicii de igienă și de îngrijire a frumuseții pentru oameni sau animale; servicii de agricultură, acvacultură, horticultură și silvicultură.

(531) CFE(9) 02.09.10; 27.05.10.

(210) **053229**
(220) 02.04.2024
(730) **BORODAI Ana, MD**
Str. Petru Movilă nr. 30, MD-2071, Dumbrava, Chișinău, Republica Moldova
CUPCENCO Cristina, MD
Str. Gheorghe Madan nr. 89, bloc 3, ap. 13, MD-2020, Chișinău, Republica Moldova

(540)



Cerletty

(511) NCL(12-2024)
10 - aparate și instrumente chirurgicale, medicale, dentare și veterinare; membre, ochi și dinți artificiali; articole ortopedice; materiale de sutură; dispozitive terapeutice și de asistență, adaptate pentru persoanele cu handicap; aparate de masaj; aparate, dispozitive și articole pentru sugari; aparate, dispozitive și articole pentru activitate sexuală;
25 - îmbrăcăminte, încălțăminte, articole care servesc la acoperirea capului;
35 - publicitate; administrarea, organizarea și managementul afacerilor; lucrări de birou.

(531) CFE(9) 24.17.18; 26.07.27; 26.11.02; 27.05.11.

(210) **053230**
 (220) 02.04.2024
 (730) **PIROGAN Oleg, MD**
 Str. Acad. Natalia Gheorghiu nr. 32,
 MD-2025, Chișinău, Republica Moldova
 (540)

quality life
home.lux

(526) Elementele mărcii asupra cărora solicitantul declară că renunță la invocarea oricărui drept exclusiv: „quality”, „lux”, cu excepția executărilor grafice deosebite.

(591) Culori revendicate: negru, verde.

(511) NCL(12-2024)

- 35 - publicitate; gestiunea afacerilor comerciale; administrare comercială; lucrări de birou; servicii operaționale on-line de negociere, inclusiv de operare on-line pe piețe pentru vânzătorii de produse și/sau servicii; servicii de negociere on-line în care vânzătorul afișează produsele care urmează să fie oferite spre vânzare, pentru care cererea de ofertă se face prin intermediul Internetului, pentru a facilita vânzarea produselor și serviciilor printr-o rețea de calculatoare și furnizarea de feedback evaluativ și evaluări de produse și servicii ale vânzătorilor, evaluarea valorii, prețurilor produselor și a serviciilor oferite de vânzătorii, evaluarea performanței cumpărătorilor și vânzătorilor, serviciilor de livrare, precum și experiența globală de negociere în legătură cu acestea; servicii de publicitate, servicii de comercializare pentru terți prestate de supermarketuri, hipermarketuri, buticuri, magazine, gherete, chioșcuri și tarabe;
- 36 - servicii financiare, monetare și bancare; servicii de asigurări; servicii imobiliare.

(531) CFE(9) 24.17.02; 27.05.08; 29.01.12.

(210) **053231**
 (220) 02.04.2024
 (730) **SKY STORE, Limited Liability Company, BG**
 Gabrovo, p.c. 5300, st. Industrialna No. 63A,
 fl. 6, Bulgaria

(540)

White Star

(511) NCL(12-2024)

- 03 - apă de gură; apă de gură (nemedicinală); apă de gură, nu pentru uz medical; benzi de albire a dinților; benzi de albire pentru dinți impregnate cu preparate de albire a dinților (cosmetice); benzi pentru îmborsățirea respirației; comprimate de pastă de dinți solidă; comprimate pentru curățarea aparatelor dentare; creioane pentru albirea dinților; creme pentru albirea dinților; preparate pentru curățarea protezelor dentare; geluri pentru albirea dinților; geluri pentru curățarea dinților; loțiuni pentru curățarea dinților; preparate pentru lustruirea protezelor dentare; pastă de dinți ingerabilă; pastă de dinți nemedicinală; pastă de dinți sub formă de gumă de mestecat; paste de dinți; paste pentru albirea dinților; praf de dinți; praf de dinți hidratat; preparate cosmetice pentru îngrijirea gurii și a dinților; preparate de albire a dinților; preparate de îmborsățire a respirației pentru igiena personală; preparate masticabile pentru curățarea dinților; preparate pentru curățarea dinților; preparate pentru igiena bucală (nemedicamentoase); preparate pentru igiena orală; preparate pentru îngrijirea danturii; produse lichide pentru curățarea dinților; produse masticabile pentru îngrijirea dinților; produse nemedicinale pentru curățarea dinților; produse pentru curățarea dinților și ape de gură; produse pentru îmborsățirea respirației; produse pentru îmborsățirea gurii (respirație), nu de uz medical; produse pentru îmborsățirea respirației sub formă de bețișoare de mestecat din extracte de lemn de mesteacăn; produse pentru îngrijirea dinților; produse pentru lustruirea dinților; pudră pentru curățarea dinților; pulbere pentru curățarea dinților; seturi de produse cosmetice pentru igiena bucală; spray-uri de gură nemedicinale; spray-uri de gură, nu de uz medical; spray-uri pentru gât (nemedicinale); spray-uri pentru îmborsățirea respirației; tablete pentru curățarea protezelor dentare; tablete revelatoare pentru indicarea tartrului de pe dinți, de uz personal;
- 05 - abrazivi de uz dentar; adezivi de uz dentar; adezivi de uz dentar și stomatologic; adezivi

pentru proteze dentare; agenți corozivi pentru tratarea suprafeței dinților; agenți de sigilare de uz dentar; alginat ortodontic pentru amprentă dentară; aliaje ceramice pentru coroane dentare; aliaje de metale de uz stomatologic; aliaje de metale prețioase de uz stomatologic; aliaje de metale prețioase ca implanturi dentare; aliaje dentare; aliaje metalice pentru reconstrucții dentare; amalgam dentar; amalgame dentare din aur; amorse pentru metale, de uz dentar; materiale pentru amprente dentare; apă de gură de uz medical; apă de gură medicamentoasă; apă de gură pentru uz medical; apă de gură medicinală; apă de gură; apă de gură antiseptice; apă de gură medicinală împotriva cariilor; ață dentară medicinală; benzi adezive pentru proteze dentare; cauciuc de uz dentar; ceară dentară; ceară dentară pentru prepararea mulajelor dentare; ceară pentru mulaje dentare; ceramică dentară; ciment dentar pentru plombe; cimenturi dentare; cimenturi dentare pe bază de rășină; cimenturi pentru proteze dentare; compozite pentru restaurare dentară; amalgame dentare; materiale pentru plombarea dinților; discuri abrazive de uz stomatologic; discuri dentare pentru implantologie; preparate pentru facilitarea erupției dinților; fluide abrazive de uz stomatologic; gaze de uz stomatologic; geluri medicamentoase destinate igienei bucale, aplicate prin periere; ghips dentar dur; ghips pentru scopuri stomatologice; lac conductor utilizat în scopuri stomatologice; lac dentar folosit de stomatologi; lacuri dentare; lacuri dentare utilizate în restaurarea dentară; lacuri pentru sigilarea dentară; masticuri dentare; material de obturație de uz stomatologic; material pentru amprente dentare pe bază de alginat cromatic; material pentru proteze dentare; materiale ceramice de uz stomatologic; materiale ceramice de uz dentar pentru plombarea dinților; materiale ceramice folosite la reconstrucția protezelor dentare; materiale ceramice pentru protezele dentare; materiale compozite dentare; materiale cu alginat ortodontic pentru amprente dentare; materiale de câptușire de uz dentar (pentru protejarea pulpei dentare); materiale de fixare a danturii; materiale de fixare de uz dentar; materiale de sigilare a fisurilor de uz stomatologic; materiale de uz dentar pentru legare și amorsare; materiale dentare de bază; materiale dentare din porțelan; materiale dentare pentru obturarea dinților; materiale dentare pentru plombarea dinților; materiale din porțelan de uz sto-

matologic; materiale pentru coroane dentare; materiale pentru dinți artificiali; materiale pentru gravarea acidă, de uz stomatologic; materiale pentru profilaxie dentară; materiale pentru punți dentare; materiale pentru repararea dinților; materiale pentru restaurarea dinților; materiale pentru sigilarea fisurilor de uz dentar și tehnico-dentar; materiale sintetice de uz dentar pentru plombarea dinților; materiale stomatologice pentru duplicarea mulajelor de dinți; materiale stomatologice pentru confecționarea mulajelor dentare; metale fasonate pentru stomatologie; pansamente pentru cavitatea bucală; pastă de dinți medicamentoasă; porțelan pentru proteze dentare; preparate antimicrobiene pentru clătirea gurii; preparate de curățare pentru sterilizarea instrumentarului stomatologic; preparate farmaceutice pentru uz stomatologic; preparate pentru igiena orală (medicamentoase); preparate, articole dentare și produse medicinale pentru îngrijirea dinților; preparate stomatologice pentru înlăturarea plăcii dentare; produse medicinale pentru tratamentul bucal; produse medicinale pentru îngrijirea gurii; produse medicinale pentru curățarea dinților; produse pentru curățarea cavității bucale; rășină acrilică pentru lacuri dentare, punți și coroane temporare; rășini dentare; rășini sintetice utilizate în stomatologie; reactivi de colorare pentru detectarea plăcii dentare; spray-uri de gură pentru uz medical; substanțe anestezice de uz stomatologic;

- 21 - articole pentru curățarea dentară; aparat pentru curățarea dinților și gingiilor cu apă sub presiune, folosit acasă; aparate cu ață dentară acționate cu baterie; ață dentară; capete pentru periute de dinți electrice; cutii pentru periute de dinți; dispensere de ață dentară; dispozitive de curățare cu ultrasunete a protezelor dentare; dispozitive pentru presat tubul de pastă de dinți; dușuri bucale; dușuri de gură pentru curățarea dinților și gingiilor; irigatoare bucale; irigatoare orale, altele decât cele pentru uz stomatologic; irigatoare parodontale (electrice) pentru uz personal; irigatoare parodontale (neelectrice) pentru uz personal; peri pentru periute de dinți; perii de dinți electrice; periute de dinți; periute de dinți care se pun pe degete pentru bebeluși; periute de dinți manuale; periute de dinți pentru animale de companie; periute interdentale pentru curățarea dinților; periute pentru limbă; pulverizatoare pentru curățarea gingiilor și a dinților; recipiente de spălat proteze; recipiente pentru periute

de dinți; recipiente pentru produse de curățare a dinților; scobitori; scobitori aromate; scobitori cu ață dentară; scobitori de uz personal; scobitori din lemn; suporturi pentru periute de dinți; truse de îngrijire dentară conținând periute de dinți și ață dentară.

- (210) **053232**
 (220) 02.04.2024
 (730) **BUCĂTARU Iana, MD**
 MD-5612, Aluniș, Rîșcani, Republica Moldova
 (540)



- (511) NCL(12-2024)
 41 - educație; instruire; divertisment; activități sportive și culturale.
 (531) CFE(9) 26.04.19; 26.04.24; 27.05.13; 27.05.24.

- (210) **053233**
 (220) 02.04.2024
 (730) **CAFEA DE VIS S.R.L., MD**
 Str. I. Iachir nr. 6, ap. 74,
 MD-3501, Orhei, Republica Moldova
 (540)



- (591) Culori revendicate: gri, alb, negru.
 (511) NCL(12-2024)
 30 - cafea, cacao și înlocuitori ai acestora; făină și preparate din cereale; pâine, produse de patiserie și cofetărie; ciocolată; înghețată, șerbeturi și alte înghețate comestibile; zahăr, miere, sirop de melasă; condimente, mirodenii, plante aromatice conservate; gheață (apă înghețată);
 43 - servicii de alimentație publică.
 (531) CFE(9) 05.05.02; 26.01.20; 26.07.04; 27.05.09; 29.01.13.

- (210) **053234**
 (220) 02.04.2024
 (730) **DAMAR CONSTRUCT S.R.L., MD**
 Str. Doctor Tudor Strișca nr. 8/5, ap. 92,
 MD-2048, Chișinău, Republica Moldova
 (540)



DAMAR CONSTRUCT

- (591) Culori revendicate: albastru de diferite nuanțe, verde de diferite nuanțe.
 (511) NCL(12-2024)
 11 - aparate și instalații de iluminat, de încălzire, de răcire, de producere a vaporilor, de coacere, de uscare, de ventilare, de distribuire a apei și de uz sanitar;
 37 - servicii de construcții; servicii de instalații și reparații; extracții miniere, foraje pentru extracția de petrol și gaze.
 (531) CFE(9) 05.03.14; 07.01.24; 07.03.02; 07.03.11; 27.03.15; 27.05.21; 29.01.12.

- (210) **053235**
 (220) 02.04.2024
 (730) **Shenzhen Foresight Innovations Technology Co., Ltd., CN**
 Floor 4, Building 1, Lichun, Taihua Wutong Industrial Park, Sanwei Community, Hangcheng Street, Bao'an district, Shenzhen, 518100, China
 (540)

WAVING FLAG

- (511) NCL(12-2024)
 34 - țigări electronice; capete de țigarete; arome, altele decât uleiurile esențiale, destinate utilizării în țigarele electronice; arome, altele decât uleiuri esențiale, pentru tutun; țigarete care conțin înlocuitori de tutun, altele decât cele de uz medical; soluții lichide pentru utilizarea în țigarete electronice; vaporizatoare orale pentru fumători; dispozitive pentru încălzirea tutunului în scopul inhalării; tutun de prizat; punguțe de tutun.

- (210) **053236**
 (220) 03.04.2024
 (730) **REGATUL GUSTULUI S.R.L., MD**
 Str. Locomotivelor nr. 4,
 MD-3100, Bălți, Republica Moldova
 (540)

ORSO
 D R I V E C A F E

- (511) NCL(12-2024)
 35 - publicitate și comerț cu cafea, băuturi alcoolice, băuturi nealcoolice, produse de patiserie, produse de cofetărie, deserturi.
 (531) CFE(9) 25.07.21; 26.11.08; 27.05.11.

- (210) **053237**
 (220) 03.04.2024
 (730) **NADONI GRUP S.R.L., MD**
 Str. Albișoara nr. 80/5, ap. 23,
 MD-2005, Chișinău, Republica Moldova
 (540)

DorNic

- (511) NCL(12-2024)
 28 - jocuri, jucării și articole pentru joacă; aparate pentru jocuri video; articole de gimnastică și sport; decorațiuni (ornamente) pentru pomul de Crăciun;
 29 - carne, pește, păsări și vânat; extracte din carne; fructe și legume conservate, congelate, uscate și fierte; jeleurii, dulceturi, compoturi; ouă; lapte, brânzeturi, unt, iaurt și alte produse lactate; uleiuri și grăsimi comestibile;
 30 - cafea, ceai, cacao și înlocuitori ai acestora; orez, paste făinoase și tăiței; tapioca și sago; făină și preparate din cereale; pâine, produse de patiserie și cofetărie; ciocolată; înghețată, șerburi și alte înghețate comestibile; zahăr, miere, sirop de melasă; drojdie, praf de copt; sare, condimente, mirodenii, plante aromatice conservate; oțet, sosuri și alte condimente; gheață (apă înghețată);
 31 - produse agricole, de acvacultură, horticoale și forestiere, brute și neprelucrate; cereale și semințe crude și neprocesate; fructe și legume proaspete, plante aromatice proaspete; plante și flori naturale; bulbi, răsaduri și semințe pentru plantare; animale vii; hrană și băuturi pentru animale; malț;
 32 - bere; băuturi nealcoolice; ape minerale și carbogazoase; băuturi din fructe și sucuri de fructe; siropuri și alte preparate pentru fabricarea băuturilor nealcoolice.
 (531) CFE(9) 25.03.03; 25.03.11; 27.05.10.

(210) **053238**
 (220) 03.04.2024
 (730) **SOFTWARE DESIGN S.R.L., MD**
 Str. Trandafirilor nr. 15/2,
 MD-2038, Chișinău, Republica Moldova
 (540)



(526) Elementele mărcii asupra cărora solicitantul declară că renunță la invocarea oricărui drept exclusiv: „SOFTWARE FOR DESIGNERS”, cu excepția executării grafice deosebite.
 (591) Culori revendicate: oranj, albastru-închis, gri de diferite nuanțe, alb.
 (511) NCL(12-2024)
 42 - servicii științifice și tehnologice, precum și servicii de cercetare și creație, referitoare la acestea; servicii de analiză industrială, cercetare industrială și proiectare industrială; servicii de control al calității și de autentificare; crearea și dezvoltarea calculatoarelor și programelor de calculator.
 (531) CFE(9) 18.05.10; 18.05.11; 26.13.25; 27.05.01; 29.01.15.

(210) **053239**
 (220) 04.04.2024
 (730) **BE EXPERT S.R.L., MD**
 Str. Trandafirilor nr. 15/2,
 MD-2038, Chișinău, Republica Moldova

(540)



Art People

DESIGN ACADEMY

(526) Elementele mărcii asupra cărora solicitantul declară că renunță la invocarea oricărui drept exclusiv: „DESIGN ACADEMY”, cu excepția executării grafice deosebite.
 (591) Culori revendicate: albastru, galben, oranj, cafeniu, roz, turcoaz, negru.
 (511) NCL(12-2024)
 41 - educație; instruire; divertisment; activități sportive și culturale.
 (531) CFE(9) 03.07.16; 03.07.24; 27.05.09; 29.01.15.

(210) **053240**
 (220) 05.04.2024
 (730) **BUSINESS TRADING S.R.L., MD**
 Str-la Studenților nr. 2/4,
 MD-2020, Chișinău, Republica Moldova
 (540)

Naturella

(511) NCL(12-2024)
 29 - carne, pește, păsări și vânat; extracte din carne; fructe și legume conservate, congelate, uscate și fierte; jeleurii, dulceturi, compoturi; ouă; lapte, brânzeturi, unt, iaurt și alte produse lactate; uleiuri și grăsimi comestibile;
 32 - bere; băuturi nealcoolice; ape minerale și carbogazoase; băuturi din fructe și sucuri de fructe; siropuri și alte preparate pentru fabricarea băuturilor nealcoolice.

(210) **053241**
 (220) 05.04.2024
 (730) **SEMIONOVA Ana, MD**
 Str. Ciuflea nr. 4, ap. 42,
 MD-2001, Chişinău, Republica Moldova
 (540)

SEMIONOVA
Save The Speech

(511) NCL(12-2024)
 35 - publicitate; administrarea, organizarea și managementul afacerilor; lucrări de birou;
 41 - educație; instruire; divertisment; activități sportive și culturale.
 (531) CFE(9) 27.05.09; 27.05.13.

(210) **053242**
 (220) 05.04.2024
 (730) **WINE-TRADEMARKS S.R.L., MD**
 Str. Andrei Lupan nr. 4, ap. 2,
 MD-2059, Chişinău, Republica Moldova
 (540)

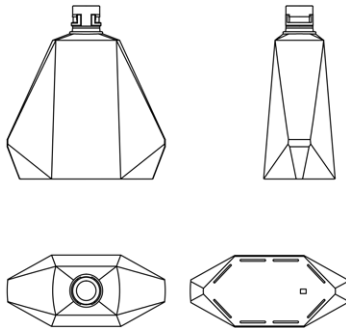

(554) Marcă tridimensională.
 (511) NCL(12-2024)
 33 - băuturi alcoolice, cu excepția berii; preparate alcoolice pentru fabricarea băuturilor.
 (531) CFE(9) 19.07.02; 19.07.20.

(210) **053243**
 (220) 05.04.2024
 (730) **TAGAER S.R.L., societate comercială, MD**
 Str. Mesager nr. 5/2, ap. 17,
 MD-2069, Chişinău, Republica Moldova

(540)



(511) NCL(12-2024)
 24 - textile și înlocuitori de textile; lenjerie de uz casnic; perdele din material textil sau plastic;
 25 - îmbrăcăminte, încălțăminte, articole care servesc la acoperirea capului;
 35 - publicitate; administrarea, organizarea și managementul afacerilor; lucrări de birou.
 (531) CFE(9) 27.05.24.

(210) **053244**
 (220) 05.04.2024
 (730) **TAGAER S.R.L., societate comercială, MD**
 Str. Mesager nr. 5/2, ap. 17,
 MD-2069, Chişinău, Republica Moldova
 (540)



(511) NCL(12-2024)
 24 - textile și înlocuitori de textile; lenjerie de uz casnic; perdele din material textil sau plastic;
 25 - îmbrăcăminte, încălțăminte, articole care servesc la acoperirea capului;

35 - publicitate; administrarea, organizarea și managementul afacerilor; lucrări de birou.
(531) CFE(9) 27.05.01.

(210) **053245**
(220) 05.04.2024
(730) **TAGAER S.R.L., societate comercială, MD**
Str. Mesager nr. 5/2, ap. 17,
MD-2069, Chișinău, Republica Moldova
(540)



(511) NCL(12-2024)
24 - textile și înlocuitori de textile; lenjerie de uz casnic; perdele din material textil sau plastic;
25 - îmbrăcăminte, încălțăminte, articole care servesc la acoperirea capului;
35 - publicitate; administrarea, organizarea și managementul afacerilor; lucrări de birou.
(531) CFE(9) 27.05.24.

(210) **053248**
(220) 10.04.2024
(730) **MINDMEETHUB S.R.L., MD**
Str. Vasile Vărzaru nr. 11, ap. 52,
MD-2044, Chișinău, Republica Moldova
(540)



(591) Culori revendicate: negru, alb, albastru.
(511) NCL(12-2024)
42 - servicii științifice și tehnologice, precum și servicii de cercetare și creație, referitoare la acestea; servicii de analiză industrială, cercetare industrială și proiectare industrială; servicii de control al calității și de autentificare; crearea și dezvoltarea calculatoarelor și programelor de calculator.
(531) CFE(9) 24.17.24; 26.13.25; 27.05.09; 29.01.13.

(210) **053249**
(220) 10.04.2024
(730) **SAVIVAS PRIM S.R.L., MD**
Str. Calea Orheiului nr. 109/3, ap. 70,
MD-2020, Chișinău, Republica Moldova
(540)



(511) NCL(12-2024)
41 - educație; instruire; divertisment; activități sportive și culturale;
43 - servicii de alimentație publică; servicii de cazare temporară.
(531) CFE(9) 02.09.01; 24.17.02; 27.05.01.

(210) **053250**
(220) 10.04.2024
(730) **VIZANT Valentin, MD**
Str. Ciuflea nr. 32, ap. 4,
MD-2001, Chișinău, Republica Moldova

(540)



(511) NCL(12-2024)

38 - servicii de telecomunicații;

41 - educație; instruire; divertisment; activități sportive și culturale;

45 - servicii juridice; servicii de securitate pentru protecția fizică a bunurilor materiale și a persoanelor; servicii matrimoniale, servicii de rețele de socializare on-line; servicii funerare; babysitting.

(531) CFE(9) 26.01.17; 26.01.18; 27.05.24; 27.07.24.

(210) **053251**

(220) 01.04.2024

(730) **GUȚU Serghei, MD**Str. Ion Neculce nr. 12/1, ap. 85,
MD-2064, Chișinău, Republica Moldova

(540)



118

(511) NCL(12-2024)

32 - bere; băuturi nealcoolice; ape minerale și carbogazoase; băuturi din fructe și sucuri de fructe; siropuri și alte preparate pentru fabricarea băuturilor nealcoolice.

(531) CFE(9) 02.09.01; 24.13.01; 24.13.24; 27.05.08.

(210) **053252**

(220) 03.04.2024

(730) **TEDIMM S.R.L., MD**Str-la 1 Rezistenței nr. 6, MD-2003,
Durlești, Chișinău, Republica Moldova

(540)

ie Melanie

(511) NCL(12-2024)

24 - textile și înlocuitori de textile; lenjerie de uz casnic; perdele din material textil sau plastic;

25 - îmbrăcăminte, încălțăminte, articole care servesc la acoperirea capului;

26 - dantele, șireturi și broderii, panglici și funde ca articole de mercurie; nasturi, capse și copci, ace și ace cu gămălie; flori artificiale; decorațiuni pentru păr; păr fals;

35 - publicitate; administrarea, organizarea și managementul afacerilor; lucrări de birou.

(210) **053253**

(220) 08.04.2024

(730) **TRANSCON - M S.A., MD**Str. Vasile Alecsandri nr. 119 A,
MD-2012, Chișinău, Republica Moldova

(540)

TRANSCON-M

(511) NCL(12-2024)

19 - materiale, nemetalice, pentru clădiri și construcții; conducte rigide, nemetalice, pentru construcții; asfalt, smoală, gudron și bitum;

- construcții transportabile, nemetalice; monumente, nemetalice;
- 36 - servicii financiare, monetare și bancare; servicii de asigurări; servicii imobiliare;
- 37 - servicii de construcții; servicii de instalații și reparații; extracții miniere, foraje pentru extracția de petrol și gaze;
- 39 - transport; ambalarea și depozitarea mărfurilor; organizarea de călătorii.

-
- (210) **053254**
 (220) 09.04.2024
 (730) **Eve Energy Co., Ltd., CN**
 No. 38, 7th huifeng Road, Zhongkai High Tech Zone, Huizhou City, Guangdong, China
 (540)



- (511) NCL(12-2024)
 09 - aplicații software descărcabile pentru telefoane inteligente; platforme de software de calculatoare înregistrat sau descărcabil; supercondensatoare pentru stocarea de energie; dulapuri de distribuție (electricitate); aparatură de alimentare cu energie continuă (baterii); invertoare (electricitate); condensatoare electrice; comutatoare (electricitate); condensatoare electrice pentru aparate de telecomunicații; programe de calculator înregistrate; echipamente de procesare a datelor; procesoare de date; aparate cu alimentare regulată; surse de alimentare de joasă tensiune; condensatoare ceramice monolitice; pupitre de distribuție (electricitate); tablouri de distribuție (electricitate); panouri de comandă automată; transformatoare de distribuție; blocuri de distribuție de curent electric; mașini pentru distribuția energiei electrice; unități de monitorizare a tensiunii; comenzi electrice; baterii de ioni de litiu; baterii cu litiu; carcase de acumulatori; ansambluri de baterii; baterii solare; alimentatoare pentru acumulatori; baterii; baterii anodice; baterii pentru vehicule; baterii galvanice; grile

de baterii de acumulatori; plăci pentru acumulatori electrice; celule fotovoltaice; recipiente de acumulatori; încărcătoare portabile; testere pentru baterii.

- (531) CFE(9) 01.15.03; 27.03.12; 27.05.22.

-
- (210) **053255**
 (220) 09.04.2024
 (730) **CHONGQING CHANGAN AUTOMOBILE CO., LTD., CN**
 260 Jianxin East Road, Jiangbei District, Chongqing, China
 (540)

NEVO A07

- (511) NCL(12-2024)
 12 - vehicule electrice; camioane; mașini; autoturisme; amortizoare pentru automobile; motoare pentru vehicule terestre; motoare electrice pentru vehicule terestre; ambreiaje pentru vehicule terestre; autorulote; caroserii pentru automobile; toate ce nu au legătură cu biciclete, biciclete electrice, motocicletele sau motocicletele electrice.
 (531) CFE(9) 27.07.11.

-
- (210) **053256**
 (220) 09.04.2024
 (730) **BERGENBIER S.A., RO**
 Șoseaua București Nord, Nr. 10, Cladirea O1, Etaj 5, Voluntari, județul Ilfov, România
 (540)

Stai să-ți tragi sufletul

- (511) NCL(12-2024)
 32 - bere, bere brună, bere blondă, bere neagră engleză (porter) și bere de tip ale; băuturi nealcoolice; ape minerale și gazoase și alte băuturi nealcoolice; băuturi din fructe și sucuri de fructe; siropuri și alte preparate pentru fabricarea băuturilor nealcoolice.

(210) **053257**
 (220) 09.04.2024
 (730) **The Procter & Gamble Company, US**
 One Procter & Gamble Plaza, Cincinnati,
 Ohio 45202, Statele Unite ale Americii
 (540)



(591) Culori revendicate: albastru, galben, mov, alb, negru.
 (511) NCL(12-2024)
 03 - preparate pentru albit și alte substanțe pentru spălat; preparate pentru curățare, lustruire, degresare și șlefuire; aditivi pentru spălarea rufelor; preparate pentru spălare; săpun praf; lichide pentru spălarea rufelor; produse pentru înmuierea rufelor; substanțe pentru spălarea rufelor; agenți de clătire pentru rufe; uleiuri esențiale utilizate ca parfum în spălătorii; preparate parfumate pentru spălarea rufelor; săpunuri și geluri; produse pentru clătit și preparate pentru catifelat; emolienți pentru țesături.
 (531) CFE(9) 05.05.19; 05.05.20; 05.05.21; 26.04.15; 27.05.25; 29.01.15.

(210) **053258**
 (220) 09.04.2024
 (730) **The Procter & Gamble Company, US**
 One Procter & Gamble Plaza, Cincinnati,
 Ohio 45202, Statele Unite ale Americii

(540)



(591) Culori revendicate: albastru, verde, gri, alb, negru.
 (511) NCL(12-2024)
 03 - preparate pentru albit și alte substanțe pentru spălat; preparate pentru curățare, lustruire, degresare și șlefuire; aditivi pentru spălarea rufelor; preparate pentru spălare; săpun praf; lichide pentru spălarea rufelor; produse pentru înmuierea rufelor; substanțe pentru spălarea rufelor; agenți de clătire pentru rufe; uleiuri esențiale utilizate ca parfum în spălătorii; preparate parfumate pentru spălarea rufelor; săpunuri și geluri; produse pentru clătit și preparate pentru catifelat; emolienți pentru țesături.
 (531) CFE(9) 01.15.15; 01.15.21; 01.15.23; 26.04.13; 27.05.12; 29.01.15.

(210) **053259**
 (220) 09.04.2024
 (730) **METCHIMGRUP S.R.L., societate comercială, MD**
 Șos. Muncești nr. 801, bloc III,
 MD-2029, Chișinău, Republica Moldova

(540)



(511) NCL(12-2024)

01 - produse chimice destinate industriei, științelor, fotografiei, agriculturii, horticulturii și silviculturii; rășini artificiale în stare brută, materiale plastice în stare brută; compoziții pentru stingerea și prevenirea incendiilor; preparate pentru călire și sudură; substanțe pentru tăbăcirea blănurilor și pieilor de animale; adezivi pentru utilizare în industrie; chituri și alte produse de umplere; compost, gunoi de grajd, îngrășăminte; preparate biologice pentru utilizare în industrie și știință.

(531) CFE(9) 26.01.18; 27.05.17.

(591) Culori revendicate: galben, portocaliu, alb, negru.

(511) NCL(12-2024)

03 - preparate pentru albit și alte substanțe pentru spălat; preparate pentru curățare, lustruire, degresare și șlefuire; aditivi pentru spălarea rufelor; preparate pentru spălare; săpun praf; lichide pentru spălarea rufelor; produse pentru înmuierea rufelor; substanțe pentru spălarea rufelor; agenți de clătire pentru rufe; uleiuri esențiale utilizate ca parfum în spălătorii; preparate parfumate pentru spălarea rufelor; săpunuri și geluri; produse pentru clătit și preparate pentru catifelat; emolienți pentru țesături.

(531) CFE(9) 05.05.19; 05.05.20; 05.05.21; 26.04.15; 27.05.25; 29.01.14.

(210) **053261**

(220) 11.04.2024

(730) **CUZNEȚOV Iurie, MD**

Str. A. Șciusev nr. 17, ap. 6,
MD-2001, Chișinău, Republica Moldova

(540)

(210) **053260**

(220) 10.04.2024

(730) **The Procter & Gamble Company, US**

One Procter & Gamble Plaza, Cincinnati,
Ohio 45202, Statele Unite ale Americii

(540)



VIBE

(511) NCL(12-2024)

03 - cosmetice și produse de toaletă nemedicinale; produse nemedicinale pentru curățarea dinților; produse de parfumerie, uleiuri esențiale; preparate pentru albit și alte substanțe pentru spălat; preparate pentru curățare, lustruire și șlefuire;

05 - preparate farmaceutice, medicale și de uz veterinar; produse igienice de uz medical; alimente și substanțe dietetice adaptate pentru uz medical sau veterinar, alimente pentru bebeluși; suplimente dietetice pentru oameni și animale; plasturi, materiale pentru pansamente; materiale pentru plombarea dinților și pentru mulaje dentare; dezinfectante; produse pentru distrugerea animalelor dăunătoare; fungicide, erbicide;

09 - aparate și instrumente științifice, pentru cercetare, de navigare, geodezice, fotografice, cinematografice, audiovizuale, optice, de cântărire, de măsurare, de semnalizare, de detectare, de testare, de verificare, de salvare și didactice; aparate și instrumente pentru

- conducerea, distribuirea, transformarea, acumularea, reglarea sau controlul distribuției sau utilizării energiei electrice; aparate și instrumente pentru înregistrarea, transmiterea, reproducerea sau procesarea sunetului, imaginilor sau a datelor; suporturi media înregistrate și descărcabile, software pentru calculatoare, suporturi media digitale sau analogice de înregistrare și de stocare fără conținut; mecanisme pentru aparate cu preplată; case de marcat, dispozitive de calculat; calculatoare și dispozitive periferice pentru calculatoare; costume de scafandru, măști pentru scafandri, dopuri de urechi pentru scafandri, clești de nas pentru scafandri și înotători, mănuși pentru scafandri, aparate de respirat pentru înot subacvatic; extinctoare;
- 28 - jocuri, jucării și articole pentru joacă; aparate pentru jocuri video; articole de gimnastică și sport; decorațiuni (ornamente) pentru pomul de Crăciun;
- 29 - carne, pește, păsări și vânat; extracte din carne; fructe și legume conservate, congelate, uscate și fierte; jeleuri, dulcețuri, compoturi; ouă; lapte, brânzeturi, unt, iaurt și alte produse lactate; uleiuri și grăsimi comestibile;
- 30 - cafea, ceai, cacao și înlocuitori ai acestora; orez, paste făinoase și tăiței; tapioca și sago; făină și preparate din cereale; pâine, produse de patiserie și cofetărie; ciocolată; înghețată, șerburi și alte înghețate comestibile; zahăr, miere, sirop de melasă; drojdie, praf de copt; sare, condimente, mirodenii, plante aromatice conservate; oțet, sosuri și alte condimente; gheață (apă înghețată);
- 31 - produse agricole, de acvacultură, horticole și forestiere, brute și neprelucrate; cereale și semințe crude și neprocesate; fructe și legume proaspete, plante aromatice proaspete; plante și flori naturale; bulbi, răsaduri și semințe pentru plantare; animale vii; hrană și băuturi pentru animale; malt;
- 33 - băuturi alcoolice, cu excepția berii; preparate alcoolice pentru fabricarea băuturilor;
- 35 - servicii on-line de tranzacționare, și anume servicii de operare on-line pe piețe pentru vânzătorii și cumpărătorii de produse și servicii; servicii on-line de tranzacționare în care vânzătorii afișează produsele sau serviciile care urmează să fie oferite spre vânzare, achiziționare sau spre licitare prin intermediul Internetului, în scopul facilitării vânzării de produse și servicii de către terți prin intermediul unei rețele de calculatoare; oferire de răspuns evaluativ și evaluări de produse și servicii oferite de vânzători, evaluarea valorii și a prețurilor produselor și serviciilor oferite de vânzători, serviciilor de performanță a cumpărătorilor și vânzătorilor, serviciilor de livrare, precum și experiența globală de tranzacționare în legătură cu acestea; oferirea unui ghid de căutare de publicitate on-line care oferă produse și servicii ale vânzătorilor; oferirea unei baze de date de căutare on-line de evaluare pentru cumpărători și vânzători; publicitate; gestiunea afacerilor comerciale; administrare comercială; lucrări de birou; servicii de comercializare pentru terți prestate de supermarketuri, hipermarketuri, buticuri, magazine, gherete, chioșcuri și tarabe;
- 43 - servicii de alimentație publică; servicii de cazare temporară;
- 44 - servicii medicale; servicii veterinare; servicii de igienă și de îngrijire a frumuseții pentru oameni sau animale; servicii de agricultură, acvacultură, horticultură și silvicultură.
-
- (210) **053262**
 (220) 11.04.2024
 (730) **CHISELIOV Aliona, MD**
 Str. Smolean nr. 21,
 MD-3100, Bălți, Republica Moldova
- (540)
- ## ATLANTIKA
- (511) NCL(12-2024)
 29 - carne, pește, păsări și vânat; extracte din carne; fructe și legume conservate, congelate, uscate și fierte; jeleuri, dulcețuri, compoturi; ouă; lapte, brânzeturi, unt, iaurt și alte produse lactate; uleiuri și grăsimi comestibile.
-
- (210) **053263**
 (220) 11.04.2024
 (730) **PIROGAN Inna, MD**
 Str. Natalia Gheorghiu nr. 32,
 MD-2025, Chișinău, Republica Moldova

(540)

EWOS

(511) NCL(12-2024)

20 - mobile, oglinzi, rame pentru tablouri; containere, nemetalice, pentru depozitare sau transport; oase neprelucrate sau semiprelucrate, coarne, fanoane de balenă sau sidef; scoici; spumă de mare; chihlimbar galben;

35 - servicii on-line de tranzacționare, și anume servicii de operare on-line pe piețe pentru vânzătorii și cumpărătorii de produse și servicii; servicii on-line de tranzacționare în care vânzătorii afișează produsele sau serviciile care urmează să fie oferite spre vânzare, achiziționare sau spre licitare prin intermediul Internetului, în scopul facilitării vânzării de produse și servicii de către terți prin intermediul unei rețele de calculatoare; oferire de răspuns evaluativ și evaluări de produse și servicii oferite de vânzători, evaluarea valorii și a prețurilor produselor și serviciilor oferite de vânzători, serviciilor de performanță a cumpărătorilor și vânzătorilor, serviciilor de livrare, precum și experiența globală de tranzacționare în legătură cu acestea; oferirea unui ghid de căutare de publicitate on-line care oferă produse și servicii ale vânzătorilor; oferirea unei baze de date de căutare on-line de evaluare pentru cumpărători și vânzători; publicitate; gestiunea afacerilor comerciale; administrare comercială; lucrări de birou; servicii de comercializare pentru terți prestate de supermarketuri, hipermarketuri, buticuri, magazine, gherete, chioșcuri și tarabe.

(210) **053264**

(220) 11.04.2024

(730) **PAN-ALKO S.R.L., MD**

Str. Revaz Lomtadze nr. 4, MD-3715,
Cojușna, Strășeni, Republica Moldova

(540)

ICEY

(511) NCL(12-2024)

33 - băuturi alcoolice, cu excepția berii; preparate alcoolice pentru fabricarea băuturilor.

(210) **053265**

(220) 11.04.2024

(730) **CEBOTARI Alina, MD**

Str. Bogdan-Voievod nr. 7, ap.113,
MD-2068, Chișinău, Republica Moldova

(540)



(591) Culori revendicate: verde-închis, auriu.

(511) NCL(12-2024)

14 - metale prețioase și aliajele lor; bijuterii, pietre prețioase și semiprețioase; instrumente de ceasornicărie și pentru măsurarea timpului;

35 - gestiunea afacerilor comerciale; administrare comercială; lucrări de birou; servicii operaționale on-line de negociere, inclusiv de operare on-line pe piețe pentru vânzătorii de produse și/sau servicii; servicii de negociere on-line în care vânzătorul afișează produsele care urmează să fie oferite spre vânzare, pentru care cererea de ofertă se face prin intermediul Internetului, pentru a facilita vânzarea produselor și serviciilor printr-o rețea de calculatoare și furnizare de feedback evaluativ și evaluarea produselor și serviciilor ale vânzătorilor, evaluarea valorii, prețurilor produselor și serviciilor oferite de vânzători, evaluarea performanței cumpărătorilor și vânzătorilor, serviciilor de livrare, precum și experiența globală de negociere în legătură cu acestea; servicii de publicitate, comerț cu amănuntul al ceasurilor și bijuteriilor, în magazine specializate sau prin Internet; publicitate al ceasurilor și bijuteriilor; servicii de comercializare pentru terți prestate de supermarketuri, hipermarketuri, buticuri, magazine, gherete, chioșcuri și tarabe;

37 - servicii de construcții; servicii de instalații și reparații; extracții miniere, foraje pentru extracția de petrol și gaze.

(531) CFE(9) 14.05.01; 14.05.02; 14.05.12; 27.05.01; 29.01.12.

(210) **053266**

(220) 05.04.2024

(730) **GUȚU Serghei, MD**

Str. Ion Neculce nr. 12/1, ap. 85,
MD-2064, Chișinău, Republica Moldova

(540)



(511) NCL(12-2024)

32 - bere; băuturi nealcoolice; ape minerale și carbogazoase; băuturi din fructe și sucuri de fructe; siropuri și alte preparate pentru fabricarea băuturilor nealcoolice.

(531) CFE(9) 01.01.03; 02.01.15; 02.01.25; 05.11.02; 07.03.08; 07.15.01; 07.15.22; 11.03.02; 19.01.06; 24.03.12; 24.03.16; 27.05.09.

(210) **053267**

(220) 10.04.2024

(730) **MÎNZARARI Anatolie, MD**

Str. Grenoble nr. 5, ap. 33,
MD-2019, Chișinău, Republica Moldova

(540)



(526) Elementele mărcii asupra cărora solicitantul declară că renunță la invocarea oricărui drept exclusiv: „Expert Contabil”, cu excepția executării grafice deosebite.

(511) NCL(12-2024)

36 - servicii financiare, monetare și bancare; servicii de asigurări; servicii imobiliare;

41 - educație; instruire; divertisment; activități sportive și culturale.

(531) CFE(9) 09.07.22; 20.05.05; 20.05.25; 20.07.01; 27.05.01.

(210) **053268**

(220) 11.04.2024

(730) **CHIHAI Inga, MD**

MD-7332, Porumbești, Cantemir, Republica Moldova

(540)



(591) Culori revendicate: roz de diferite nuanțe, negru, alb, cafeniu de diferite nuanțe.

(511) NCL(12-2024)

03 - cosmetice și produse de toaletă nemedicinale; produse nemedicinale pentru curățarea dinților; produse de parfumerie, uleiuri esențiale; preparate pentru albit și alte substanțe pentru spălat; preparate pentru curățare, lustruire și șlefuire;

44 - servicii medicale; servicii veterinare; servicii de igienă și de îngrijire a frumuseții pentru oameni sau animale; servicii de agricultură, acvacultură, horticultură și silvicultură.

(531) CFE(9) 02.03.16; 02.03.23; 26.04.14; 26.04.18; 26.13.01; 27.03.02; 27.05.08; 29.01.14.

(210) **053270**

(220) 09.04.2024

(730) **VINĂRIA BOSTAVAN S.R.L., întreprindere mixtă, MD**

MD-5352, Etulia, Vulcănești, UTA Găgăuzia, Republica Moldova

(540)



familias

(511) NCL(12-2024)

33 - băuturi alcoolice, cu excepția berii; preparate alcoolice pentru fabricarea băuturilor.

(531) CFE(9) 05.03.04; 05.07.10; 05.13.06; 27.05.10; 27.07.21.

(210) **053271**

(220) 11.04.2024

(730) **SIMPALS S.R.L., MD**

Str. Calea Orheiului nr. 28/1, MD-2059, Chișinău, Republica Moldova

(540)



(591) Culori revendicate: alb, negru, albastru-deschis, albastru-închis, galben-deschis, galben-închis, roșu-deschis, roșu-închis.

(511) NCL(12-2024)

35 - publicitate; administrarea, organizarea și managementul afacerilor; lucrări de birou;

41 - educație; instruire; divertisment; activități sportive și culturale;

42 - servicii științifice și tehnologice, precum și servicii de cercetare și creație, referitoare la acestea; crearea și dezvoltarea calculatoarelor și programelor de calculator; servicii de creare și menținere a site-urilor web.

(531) CFE(9) 02.01.08; 02.03.08; 02.07.13; 02.07.23; 02.09.01; 27.05.01; 29.01.15.

(210) **053272**

(220) 11.04.2024

(730) **Mary Kay Inc., corporație din statul Delaware, US**

16251 Dallas Parkway, Addison, Texas 75001, Statele Unite ale Americii

(540)

LASH LOVE FANORAMA

(511) NCL(12-2024)

03 - cosmetice; preparate nemedicinale pentru îngrijirea pielii; cosmetice vândute ca parte integrantă a preparatelor nemedicinale pentru îngrijirea pielii.

(210) **053273**
 (220) 12.04.2024
 (730) **ADISCOM AS S.R.L., MD**
 Str. Alexei Mateevici nr. 1, ap. (of.) 12,
 MD-3701, Strășeni, Republica Moldova
 (540)

ADISCOM AS

(591) Culori revendicate: albastru, verde, alb.
 (511) NCL(12-2024)
 06 - metale comune și aliajele lor, minereuri; materiale metalice pentru edificare și construcții; construcții transportabile metalice; cabluri și fire neelectrice din metal comun; mici articole de fierărie; containere metalice pentru depozitare sau transport; seifuri;
 35 - publicitate; administrarea, organizarea și managementul afacerilor; lucrări de birou;
 36 - servicii financiare, monetare și bancare; servicii de asigurări; servicii imobiliare;
 37 - servicii de construcții; servicii de instalații și reparații; extracții miniere, foraje pentru extracția de petrol și gaze.
 (531) CFE(9) 26.13.25; 27.05.19; 29.01.13.

(210) **053274**
 (220) 12.04.2024
 (730) **Société des Produits Nestlé S.A., CH**
 1800 Vevey, Elveția
 (540)

OSTEO BI-FLEX

(511) NCL(12-2024)
 05 - suplimente nutritive; suplimente alimentare dietetice; suplimente pe bază de plante; alimente, băuturi și substanțe dietetice; preparate cu vitamine; suplimente alimentare pe bază de minerale.

(210) **053275**
 (220) 12.04.2024
 (730) **S.C. STAR FOODS E.M. S.R.L., RO**
 391 Calea Vacaresti, 4th floor, 2nd Section,
 4th district, Bucharest, România
 (540)

Ronțăială la nesfârșit

(511) NCL(12-2024)
 29 - gustări gata preparate care conțin în principal cartofi, nuci, produse din nuci, semințe, fructe sau alte produse vegetale sau combinații ale acestora inclusiv chipsuri de cartofi, cartofi prăjiți, chipsuri de taro, gustări din carne de porc, gustări din carne de vită, gustări pe bază de soia; toate produsele sus-menționate, cu excepția bulionurilor și supeilor;
 30 - gustări gata preparate care conțin în principal grâu, porumb, cereale, alte produse vegetale sau combinații ale acestora, inclusiv chipsuri de porumb, chipsuri de tortilla, fulgi pita, fulgi de orez, turte din orez, biscuiți din orez, biscuiți, covrigei, gustări expandate, floricele de porumb, floricele de porumb și alune caramelizate, batoane pe bază de cereale sau porumb; toate produsele sus-menționate, cu excepția pizzei.

(210) **053276**
 (220) 16.04.2024
 (730) **ELEGANCE DESIGN STUDIO S.R.L., MD**
 Str. Alecu Russo nr. 55, ap. 138,
 MD-2044, Chișinău, Republica Moldova
 (540)

CASANOVA

(511) NCL(12-2024)
 24 - textile și înlocuitori de textile; lenjerie de uz casnic; perdele din material textil sau plastic;
 35 - publicitate; administrarea, organizarea și managementul afacerilor; lucrări de birou.

(210) **053277**
 (220) 04.04.2024
 (730) **AGREMENT-CIOCÎRLIA S.R.L., MD**
 Str. Constructorilor nr. 29, MD-2081,
 Bubuieci, Chișinău, Republica Moldova
 (540)



(511) NCL(12-2024)
 29 - carne, pește, păsări și vânat; extracte din carne; fructe și legume conservate, congelate, uscate și fierte; jeleuri, dulcețuri, compoturi; ouă; lapte, brânzeturi, unt, iaurt și alte produse lactate; uleiuri și grăsimi comestibile;
 30 - cafea, ceai, cacao și înlocuitori ai acestora; orez, paste făinoase și tăiței; tapioca și sago; făină și preparate din cereale; pâine, produse de patiserie și cofetărie; ciocolată; înghețată, șerburi și alte înghețate comestibile; zahăr, miere, sirop de melasă; drojdie, praf de copt; sare, condimente, mirodenii, plante aromatice conservate; oțet, sosuri și alte condimente; gheață (apă înghețată);
 32 - bere; băuturi nealcoolice; ape minerale și carbogazoase; băuturi din fructe și sucuri de fructe; siropuri și alte preparate pentru fabricarea băuturilor nealcoolice;
 33 - băuturi alcoolice, cu excepția berii; preparate alcoolice pentru fabricarea băuturilor;
 35 - servicii on-line de tranzacționare, și anume servicii de operare on-line pe piețe pentru vânzătorii și cumpărătorii de produse și servicii; servicii on-line de tranzacționare în care vânzătorii afișează produsele sau serviciile care urmează să fie oferite spre vânzare, achiziționare sau spre licitare prin intermediul Internetului, în scopul facilitării vânzării de produse și servicii de către terți prin intermediul unei rețele de calculatoare; oferire de răspuns evaluativ și evaluări de produse și servicii oferite de vânzătorii, evaluarea valorii și a prețurilor produselor și serviciilor oferite de vânzătorii, serviciilor de performanță a

cumpărătorilor și vânzătorilor, serviciilor de livrare, precum și experiența globală de tranzacționare în legătură cu acestea; oferirea unui ghid de căutare de publicitate on-line care oferă produse și servicii ale vânzătorilor; oferirea unei baze de date de căutare on-line de evaluare pentru cumpărătorii și vânzătorii; publicitate; gestiunea afacerilor comerciale; administrare comercială; lucrări de birou; servicii de comercializare pentru terți prestate de supermarketuri, hipermarketuri, buticuri, magazine, gherete, chioșcuri și tarabe;

41 - educație; instruire; divertisment; activități sportive și culturale;
 43 - servicii de alimentație publică; servicii de cazare temporară.
 (531) CFE(9) 01.15.15; 03.07.13; 03.07.16; 03.07.24; 05.03.13; 05.03.20; 26.01.15; 26.01.22; 27.05.08.

(210) **053278**
 (220) 05.04.2024
 (730) **CALÎN Ivan, MD**
 Str. Lenin nr. 228, MD-6112,
 Beșghioz, UTA Găgăuzia, Republica Moldova
 (540)



(591) Culori revendicate: albastru de diferite nuanțe, gri, alb.
 (511) NCL(12-2024)
 39 - transport; ambalarea și depozitarea mărfurilor; organizarea de călătorii.
 (531) CFE(9) 18.01.01; 18.01.08; 18.01.23; 27.05.10; 29.01.13.

(210) **053279**
 (220) 11.04.2024
 (730) **MASA NOASTRĂ S.R.L., MD**
 Str. Valea Trandafirilor nr. 18/3, ap. 144,
 MD-2001, Chișinău, Republica Moldova
 (540)



(511) NCL(12-2024)
 43 - servicii de alimentație publică; servicii de cazare temporară.
 (531) CFE(9) 26.13.25; 27.05.09; 27.05.22.

(210) **053280**
 (220) 11.04.2024
 (730) **MORAR Aurel, MD**
 Str-la 2 Ciocîrliei nr. 66, bloc 1, ap. 12,
 MD-2021, Chișinău, Republica Moldova
 (540)

Winetime

(511) NCL(12-2024)
 43 - servicii de alimentație publică; servicii de cazare temporară.

(210) **053285**
 (220) 12.04.2024
 (730) **MOLDOVANU Anatolie, MD**
 Str. Chimiștilor nr. 11, ap. 31, MD-2003,
 Durlești, Chișinău, Republica Moldova

(540)



(591) Culori revendicate: alb, cafeniu de diferite nuanțe.
 (511) NCL(12-2024)
 35 - publicitate; administrarea, organizarea și managementul afacerilor; lucrări de birou;
 37 - servicii de construcții; servicii de instalații și reparații; extracții miniere, foraje pentru extracția de petrol și gaze;
 42 - servicii științifice și tehnologice, precum și servicii de cercetare și creație, referitoare la acestea; servicii de analiză industrială, cercetare industrială și proiectare industrială; servicii de control al calității și de autentificare; crearea și dezvoltarea calculatoarelor și programelor de calculator.
 (531) CFE(9) 07.01.09; 07.01.24; 07.03.02; 07.03.11; 07.15.05; 27.05.01; 29.01.13.

(210) **053286**
 (220) 12.04.2024
 (730) **MOLDTELECOM S.A., MD**
 Bd. Ștefan cel Mare și Sfânt nr. 10,
 MD-2001, Chișinău, Republica Moldova
 (540)



(591) Culori revendicate: oranj, roz-închis, mov de diferite nuanțe, albastru de diferite nuanțe.
 (511) NCL(12-2024)

- 09 - aparate și instrumente științifice, pentru cercetare, de navigare, geodezice, fotografice, cinematografice, audiovizuale, optice, de cântărire, de măsurare, de semnalizare, de detectare, de testare, de verificare, de salvare și didactice; aparate și instrumente pentru conducerea, distribuția, transformarea, acumularea, reglarea sau controlul distribuției sau utilizării energiei electrice; aparate și instrumente pentru înregistrarea, transmiterea, reproducerea sau procesarea sunetului, imaginilor sau a datelor; suporturi media înregistrate și descărcabile, software pentru calculatoare, suporturi media digitale sau analogice de înregistrare și de stocare fără conținut; mecanisme pentru aparate cu preplată; case de marcat, dispozitive de calculat; calculatoare și dispozitive periferice pentru calculatoare; costume de scafandru, măști pentru scafandri, dopuri de urechi pentru scafandri, clești de nas pentru scafandri și înotători, mănuși pentru scafandri, aparate de respirat pentru înot subacvatic; extintoare;
- 35 - publicitate; administrarea, organizarea și managementul afacerilor; lucrări de birou;
- 38 - servicii de telecomunicații;
- 42 - servicii științifice și tehnologice, precum și servicii de cercetare și creație, referitoare la acestea; servicii de analiză industrială, cercetare industrială și proiectare industrială; servicii de control al calității și de autentificare; crearea și dezvoltarea calculatoarelor și programelor de calculator.
- (531) CFE(9) 20.05.11; 20.05.16; 26.04.04; 26.04.15; 27.05.15; 29.01.14.

(210) **053287**
 (220) 12.04.2024
 (730) **MUHINA Alexandra, MD**
 Bd. Traian nr. 1, bloc 2, ap. 17,
 MD-2060, Chișinău, Republica Moldova

(540)



(511) NCL(12-2024)

- 30 - cafea, ceai, cacao și înlocuitori ai acestora; orez, paste făinoase și tăiței; tapioca și sago; făină și preparate din cereale; pâine, produse de patiserie și cofetărie; ciocolată; înghețată, șerburi și alte înghețate comestibile; zahăr, miere, sirop de melasă; drojdie, praf de copt; sare, condimente, mirodenii, plante aromatice conservate; oțet, sosuri și alte condimente; gheață (apă înghețată).
- (531) CFE(9) 03.01.14; 03.01.15; 03.01.16; 05.07.27; 11.03.02; 26.01.15; 26.01.21; 27.05.02.

(210) **053288**
 (220) 12.04.2024
 (730) **SADCENCO Artur, MD**
 Bd. Moscova nr. 13, bloc 3, ap. 10,
 MD-2068, Chișinău, Republica Moldova

(540)

ACKILISS

(511) NCL(12-2024)

- 07 - mașini, mașini-unelte, unelte acționate electrice; motoare, cu excepția celor pentru vehiculele terestre; componente de cuplare și transmisie a mașinilor, cu excepția celor pentru vehiculele terestre; unelte agricole, altele decât uneltele de mână, acționate manual; incubatoare pentru ouă; mașini automate de vânzare;

- 08 - scule și instrumente de mână, acționate manual; tacâmuri; arme albe, cu excepția armelor de foc; aparate de ras;
- 11 - aparate și instalații de iluminat, de încălzire, de răcire, de producere a vaporilor, de coacere, de uscare, de ventilare, de distribuire a apei și de uz sanitar;
- 21 - ustensile și recipiente pentru menaj sau de bucătărie; articole de bucătărie și veselă, cu excepția furculițelor, cuțitelor și lingurilor; piepteni și bureți; perii, cu excepția pensulelor; materiale pentru perii; articole pentru curățare; sticlă brută sau semiprelucrată, cu excepția sticlei pentru construcții; sticlărie, porțelan și ceramică.

-
- (210) **053289**
 (220) 15.04.2024
 (730) **DOICEVA Cristina, MD**
 Bd. Mircea cel Bătrân nr. 21, bloc 1, ap. 156,
 MD-2075, Chișinău, Republica Moldova
 (540)

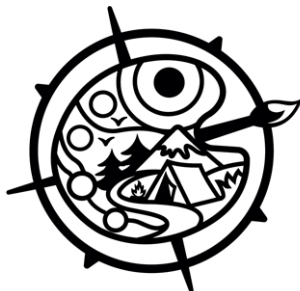

**КРАСКИ
ПУТЕШЕСТВИЙ**

- (511) NCL(12-2024)
 39 - transport; ambalarea și depozitarea mărfurilor; organizarea de călătorii;
 41 - educație; instruire; divertisment; activități sportive și culturale.
 (531) CFE(9) 06.01.02; 06.19.16; 07.01.20;
 17.05.21; 20.01.05; 20.01.15; 28.05.00.

- (210) **053290**
 (220) 15.04.2024
 (730) **MARCENCO Mihail, MD**
 Bd. Cuza-Vodă nr. 13, bloc 5, ap. 137,
 MD-2060, Chișinău, Republica Moldova
 (540)

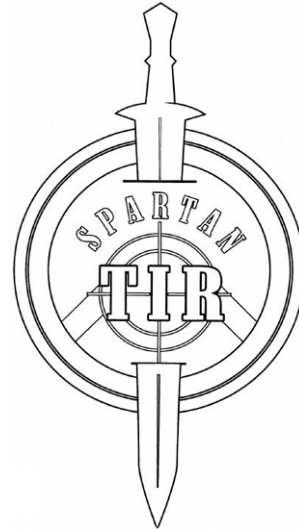

- (526) Elementele mărcii asupra cărora solicitantul declară că renunță la invocarea oricărui drept exclusiv: „TIR”, cu excepția executării grafice deosebite.
 (511) NCL(12-2024)
 13 - arme de foc; muniții și proiectile; explozive; focuri de artificii;
 39 - transport; ambalarea și depozitarea mărfurilor; organizarea de călătorii;
 41 - educație; instruire; divertisment; activități sportive și culturale.
 (531) CFE(9) 21.03.21; 23.01.01; 24.01.12;
 24.01.15; 26.01.18; 27.05.02.

-
- (210) **053291**
 (220) 15.04.2024
 (730) **MARCENCO Mihail, MD**
 Bd. Cuza-Vodă nr. 13, bloc 5, ap. 137,
 MD-2060, Chișinău, Republica Moldova

(540)



(526) Elementele mărcii asupra cărora solicitantul declară că renunță la invocarea oricărui drept exclusiv: „ACADEMIA”, cu excepția executării grafice deosebite.

(511) NCL(12-2024)

41 - educație; instruire; divertisment; activități sportive și culturale;

45 - servicii juridice; servicii de securitate pentru protecția fizică a bunurilor materiale și a persoanelor; servicii de rețele de socializare online.

(531) CFE(9) 23.01.01; 23.05.05; 24.01.08; 24.01.12; 24.01.15; 26.01.18; 27.05.02.

(210) **053292**

(220) 15.04.2024

(730) **MARCENCO Mihail, MD**

Bd. Cuza-Vodă nr. 13, bloc 5, ap. 137,
MD-2060, Chișinău, Republica Moldova

(540)

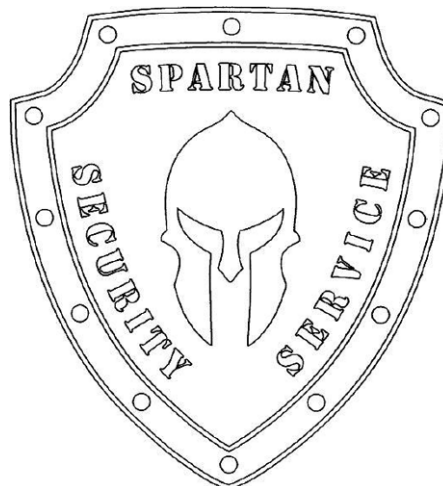

(526) Elementele mărcii asupra cărora solicitantul declară că renunță la invocarea oricărui drept exclusiv: „SECURITY” și „SERVICE”, cu excepția executării grafice deosebite.

(511) NCL(12-2024)

39 - transport; ambalarea și depozitarea mărfurilor; organizarea de călătorii;

45 - servicii juridice; servicii de securitate pentru protecția fizică a bunurilor materiale și a persoanelor; servicii de rețele de socializare online.

(531) CFE(9) 23.05.05; 24.01.08; 24.01.12; 24.01.15; 27.05.02.

(210) **053293**

(220) 15.04.2024

(730) **MARCENCO Mihail, MD**

Bd. Cuza-Vodă nr. 13, bloc 5, ap. 137,
MD-2060, Chișinău, Republica Moldova

(540)

SPARTAN

(511) NCL(12-2024)

35 - publicitate; administrarea, organizarea și managementul afacerilor; lucrări de birou;

39 - transport; ambalarea și depozitarea mărfurilor; organizarea de călătorii;

41 - educație; instruire; divertisment; activități sportive și culturale;

45 - servicii juridice; servicii de securitate pentru protecția fizică a bunurilor materiale și a persoanelor; servicii de rețele de socializare online.

(210) **053294**

(220) 15.04.2024

(730) **MUȘAT Natalia, MD**

Str. M. Sadoveanu nr. 23, MD-2092,
Tohatin, Chișinău, Republica Moldova

(540)



(511) NCL(12-2024)

30 - cafea, ceai, cacao și înlocuitori ai acestora; orez, paste făinoase și tăiței; tapioca și sago; făină și preparate din cereale; pâine, produse de patiserie și cofetărie; ciocolată; înghețată, șerburi și alte înghețate comestibile; zahăr, miere, sirop de melasă; drojdie, praf de copt; sare, condimente, mirodenii, plante aromatice conservate; oțet, sosuri și alte condimente; gheață (apă înghețată).

(531) CFE(9) 02.05.01; 02.05.03; 09.07.19;
27.05.01.

(210) **053295**

(220) 15.04.2024

(730) **POTORAC Ștefan, MD**

Str. Pavel Boțu nr. 13/1,
MD-2009, Chișinău, Republica Moldova

(540)



(591) Culori revendicate: alb, negru, albastru-deschis, oranj.

(511) NCL(12-2024)

06 - metale comune și aliajele lor, minereuri; materiale metalice pentru edificare și construcții; construcții transportabile metalice; cabluri și fire neelectrice din metal comun; mici articole de fierărie; containere metalice pentru depozitare sau transport; seifuri;

09 - aparate și instrumente științifice, pentru cercetare, de navigare, geodezice, fotografice, cinematografice, audiovizuale, optice, de cântărire, de măsurare, de semnalizare, de detectare, de testare, de verificare, de salvare și didactice; aparate și instrumente pentru conducerea, distribuția, transformarea, acumularea, reglarea sau controlul distribuției sau utilizării energiei electrice; aparate și instrumente pentru înregistrarea, transmiterea, reproducerea sau procesarea sunetului, imaginilor sau a datelor; suporturi media înregistrate și descărcabile, software pentru calculatoare, suporturi media digitale sau analogice de înregistrare și de stocare fără conținut; mecanisme pentru aparate cu preplată; case de marcat, dispozitive de calculat; calculatoare și dispozitive periferice pentru calculatoare; costume de scafandru, măști pentru scafandri, dopuri de urechi pentru scafandri, clești de nas pentru scafandri și înotători, mănuși pentru scafandri, aparate de respirat pentru înot subacvatic; extinctoare;

11 - aparate și instalații de iluminat, de încălzire, de răcire, de producere a vaporilor, de coacere, de uscare, de ventilare, de distribuire a apei și de uz sanitar;

19 - materiale, nemetalice, pentru clădiri și construcții; conducte rigide, nemetalice, pentru construcții; asfalt, smoală, gudron și bitum; construcții transportabile, nemetalice; monumente, nemetalice;

35 - publicitate; administrarea, organizarea și managementul afacerilor; lucrări de birou;

37 - servicii de construcții; servicii de instalații și reparații; extracții miniere, foraje pentru extracția de petrol și gaze.

(531) CFE(9) 26.03.05; 27.01.02; 27.05.09;
29.01.14.

(210) **053296**
 (220) 15.04.2024
 (730) **SUNDA GROUP CO., LIMITED, CN**
 FLAT/RM 902, 9/F, BEVERLY HOUSE, NO.
 93-107, LOCKHART ROAD, WANCHAI,
 HONG KONG, CHINA

(540)

Kleesoft

(511) NCL(12-2024)
 03 - preparate pentru spălare; apret; produse pentru înmuierea rufelor; calupuri de săpun de toaletă; săpunuri; preparate de curățare uscată; produse chimice de uz casnic pentru redarea strălucirii culorilor (spălarea rufelor); balsamuri pentru rufe; șervețele umede pentru îngrijirea bebelușului impregnate cu preparate de curățat; bile de spălat rufe care conțin detergent de rufe; șervețele antitransfer de culoare; produse de curățat; preparate pentru lustruit; abrazivi, nu de uz personal; produse pentru fumigație (parfumuri); șervețele impregnate cu preparate pentru demachiere; paste de dinți; săculețe pentru parfumarea lenjeriei; șampoane pentru animalele de companie (preparate de toaletă nemedicinale); preparate odorizante pentru îmborsățarea aerului.

(531) CFE(9) 27.01.16.

(210) **053297**
 (220) 15.04.2024
 (730) **CARAMAN Natalia, MD**
 Str. Sarmizegetusa nr. 23 A, ap. 9,
 MD-2032, Chișinău, Republica Moldova

(540)



(511) NCL(12-2024)
 35 - publicitate; administrarea, organizarea și managementul afacerilor; lucrări de birou;
 41 - educație; instruire; divertisment; activități sportive și culturale.
 (531) CFE(9) 03.05.01; 03.05.20; 27.05.01.

(210) **053298**
 (220) 16.04.2024
 (730) **COVALIOV Alexandr, MD**
 MD-6222, Dobrogea Veche, Singerei, Republica Moldova

(540)



SUN CRAFT

(591) Culori revendicate: galben.
 (511) NCL(12-2024)
 03 - cosmetice și produse de toaletă nemedicinale; produse nemedicinale pentru curățarea dinților; produse de parfumerie, uleiuri esențiale; preparate pentru albit și alte sub-

- stanțe pentru spălat; preparate pentru curățare, lustruire și șlefuire;
- 04 - uleiuri și unsoari industriale, ceară; lubrifianti; produse pentru absorbția, umezirea și compactarea pulberilor; combustibili și materiale pentru iluminat; lumânări și fitiluri pentru iluminat.
- (531) CFE(9) 01.03.02; 01.03.16; 25.01.13; 26.01.13; 27.05.01; 29.01.02.

- (210) **053299**
 (220) 16.04.2024
 (730) **Sunmart Trading FZCO, AE**
 5WA 219, Second Floor, 5 West A, Dubai
 Airport Freezone, Emiratele Arabe Unite
- (540)

Cuettie

- (511) NCL(12-2024)
- 05 - tampoane igienice; scutece pentru copii; scutece chiloței pentru bebeluși; chiloți igienici; prosoape sanitare; saltele de înfășat bebeluși de unică folosință; scutece de înot de unică folosință pentru bebeluși; scutece de înot pentru bebeluși, refolosibile; scutece igienice pentru incontinență; chiloți absorbantți pentru incontinență; tampoane pentru menstruație; scutece pentru animale de companie; absorbante zilnice (sanitare); șervețele impregnate cu dezinfectante pentru igienă; tampoane pentru alăptat; antiseptice; produse antiurice; alimente dietetice de uz medical; alimente pentru bebeluși; laxative.
- (531) CFE(9) 27.05.10.

- (210) **053300**
 (220) 11.04.2024
 (730) **IAHNIS Mihail, MD**
 Str. Suveranității nr. 5, ap. 10,
 MD-4901, Glodeni, Republica Moldova
BABUR Daniel, MD
 Bd. Cuza-Vodă nr. 13/7, ap. 117,
 MD-2060, Chișinău, Republica Moldova

(540)

NEOFIX

- (511) NCL(12-2024)
- 01 - produse chimice destinate industriei, științelor, fotografiei, agriculturii, horticulturii și silviculturii; rășini artificiale în stare brută, materiale plastice în stare brută; compoziții pentru stingerea și prevenirea incendiilor; preparate pentru călire și sudură; substanțe pentru tăbăcirea blănușilor și pieilor de animale; adezivi pentru utilizare în industrie; chituri și alte produse de umplere; compost, gunoi de grajd, îngrășăminte; preparate biologice pentru utilizare în industrie și știință;
- 02 - vopsele, firnisuri, lacuri; substanțe de protecție contra ruginii și contra deteriorării lemnului; coloranți, vopsele; cerneluri pentru imprimare, marcare și gravare; rășini naturale în stare brută; metale sub formă de folie și pulbere pentru utilizare în vopsire, decorare, tipărire și artă;
- 04 - uleiuri și unsoari industriale, ceară; lubrifianti; produse pentru absorbția, umezirea și compactarea pulberilor; combustibili și materiale pentru iluminat; lumânări și fitiluri pentru iluminat;
- 17 - cauciuc, gutapercă, gumă, azbest, mică, neprelucrate și semiprelucrate, și înlocuitori pentru toate aceste materiale; materiale plastice și rășini extrudate destinate utilizării în producție; materiale de călăfătuire, etanșare și izolare; țevi, tuburi și furtunuri flexibile, nemetalice;
- 19 - materiale, nemetalice, pentru clădiri și construcții; conducte rigide, nemetalice, pentru construcții; asfalt, smoală, gudron și bitum; construcții transportabile, nemetalice; monumente, nemetalice;
- 22 - frânghii și sfori; plase; corturi și prelate; marchize din materiale textile sau sintetice; vele; saci pentru transportul și depozitarea materialelor în vrac; materiale de capitonare, amortizare și de umplutură, cu excepția hârtiei, cartonului, cauciucului sau a materialelor plastice; fibre textile brute și înlocuitori ai acestora;
- 35 - publicitate; administrarea, organizarea și managementul afacerilor; lucrări de birou.

- (210) **053301**
 (220) 17.04.2024
 (730) **BOGACIOV Serghei, MD**
 MD-3544, Pohrebeni, Orhei, Republica Moldova
 (540)

Luceafăr

- (511) NCL(12-2024)
 14 - metale prețioase și aliajele lor; bijuterii, pietre prețioase și semiprețioase; instrumente de ceasornicărie și pentru măsurarea timpului.

- (210) **053302**
 (220) 09.04.2024
 (730) **EuroCreditBank S.A., bancă comercială, MD**
 Str. Ismail nr. 33,
 MD-2001, Chișinău, Republica Moldova
 (540)

ECBank

- (511) NCL(12-2024)
 09 - aparate și instrumente științifice, pentru cercetare, de navigare, geodezice, fotografice, cinematografice, audiovizuale, optice, de cântărire, de măsurare, de semnalizare, de detectare, de testare, de verificare, de salvare și didactice; aparate și instrumente pentru conducerea, distribuirea, transformarea, acumularea, reglarea sau controlul distribuției sau utilizării energiei electrice; aparate și instrumente pentru înregistrarea, transmiterea, reproducerea sau procesarea sunetului, imaginilor sau a datelor; suporturi media înregistrate și descărcabile, software pentru calculatoare, suporturi media digitale sau analogice de înregistrare și de stocare fără conținut; mecanisme pentru aparate cu preplată; case de marcat, dispozitive de calculat; calculatoare și dispozitive periferice pentru calculatoare; costume de scafandru, măști pentru scafandri, dopuri de urechi pentru scafandri, clești de nas pentru scafandri și înotători, mănuși pentru scafandri, aparate de respirat pentru înot subacvatic; extinctoare;

- 35 - publicitate; administrarea, organizarea și managementul afacerilor; lucrări de birou;
 36 - servicii financiare, monetare și bancare; servicii de asigurări; servicii imobiliare;
 42 - servicii științifice și tehnologice, precum și servicii de cercetare și creație, referitoare la acestea; servicii de analiză industrială, cercetare industrială și proiectare industrială; servicii de control al calității și de autentificare; crearea și dezvoltarea calculatoarelor și programelor de calculator.

- (210) **053303**
 (220) 15.04.2024
 (730) **VERIORG S.R.L., MD**
 Str. Ciuflea nr. 32, of. 1,
 MD-2001, Chișinău, Republica Moldova
 (540)



- (526) Elementele mărcii asupra cărora solicitantul declară că renunță la invocarea oricărui drept exclusiv: „Select Reserve Collection”, „Prodotus în Republica Moldova”, „40% Vol.”, „0,5L”, cu excepția executării grafice deosebite.
 (554) Marcă tridimensională.
 (591) Culori revendicate: alb, negru, auriu, albastru, maro de diferite nuanțe, sur de diferite nuanțe.
 (511) NCL(12-2024)
 33 - băuturi alcoolice, cu excepția berii; preparate alcoolice pentru fabricarea băuturilor.
 (531) CFE(9) 19.07.02; 19.07.23; 19.08.05; 25.01.15; 27.05.09; 29.01.15.

(210) **053304**
 (220) 15.04.2024
 (730) **VERIORG S.R.L., MD**
 Str. Ciuflea nr. 32, of. 1,
 MD-2001, Chişinău, Republica Moldova
 (540)



(526) Elementele mărcii asupra cărora solicitantul declară că renunță la invocarea oricărui drept exclusiv: „40% Vol.”, „0,5L”, cu excepția executării grafice deosebite.
 (554) Marcă tridimensională.
 (591) Culori revendicate: alb, negru, auriu, maro de diferite nuanțe, sur de diferite nuanțe.
 (511) NCL(12-2024)
 33 - băuturi alcoolice, cu excepția berii; preparate alcoolice pentru fabricarea băuturilor.
 (531) CFE(9) 19.07.02; 19.07.20; 19.08.05; 24.01.15; 24.01.19; 24.03.02; 24.03.07; 25.01.15; 27.05.09; 29.01.15.

(210) **053305**
 (220) 15.04.2024
 (730) **Asociația Obștească Internațională de Apărare a Drepturilor Omului și a Democrației, MD**
 Str. Moara Roșie nr. 5A, ap. 18,
 MD-2005, Chişinău, Republica Moldova

(540)



(526) Elementele mărcii asupra cărora solicitantul declară că renunță la invocarea oricărui drept exclusiv: toate elementele verbale, cu excepția executării grafice deosebite.
 (591) Culori revendicate: negru, alb, albastru de diferite nuanțe, galben, sur de diferite nuanțe.
 (511) NCL(12-2024)
 45 - servicii juridice; servicii de securitate pentru protecția fizică a bunurilor materiale și a persoanelor; servicii matrimoniale, servicii de rețele de socializare on-line; servicii funerare; babysitting.
 (531) CFE(9) 01.01.10; 01.05.02; 01.05.11; 01.11.08; 17.03.02; 24.03.11; 24.03.16; 26.01.13; 26.01.21; 27.05.01; 29.01.15.

(210) **053306**
 (220) 16.04.2024
 (730) **EuroCreditBank S.A., bancă comercială, MD**
 Str. Ismail nr. 33,
 MD-2001, Chişinău, Republica Moldova
 (540)



- (511) NCL(12-2024)
 35 - publicitate; administrarea, organizarea și managementul afacerilor; lucrări de birou;
 36 - servicii financiare, monetare și bancare; servicii de asigurări; servicii imobiliare.
 (531) CFE(9) 07.01.09; 07.01.21; 07.03.11; 26.01.06; 26.01.18; 27.05.09.

- (210) **053307**
 (220) 16.04.2024
 (730) **TRIPAC Sergiu, MD**
 Șos. Hîncești nr. 20, ap. 1,
 MD-2028, Chișinău, Republica Moldova
 (540)



- (591) Culori revendicate: roșu, galben, verde, albastru, violet, negru.
 (511) NCL(12-2024)
 35 - publicitate; administrarea, organizarea și managementul afacerilor; lucrări de birou.
 (531) CFE(9) 01.01.12; 01.01.20; 01.11.08; 02.05.23; 04.05.02; 04.05.05; 27.05.09; 29.01.15.

- (210) **053308**
 (220) 16.04.2024
 (730) **ROPRIM GROUP S.R.L., MD**
 Str. Valea Crucii nr. 24, of. 207,
 MD-2072, Chișinău, Republica Moldova

(540)



- (591) Culori revendicate: negru, argintiu.
 (511) NCL(12-2024)
 25 - îmbrăcăminte, încălțăminte, articole care servesc la acoperirea capului.
 (531) CFE(9) 20.05.11; 20.05.15; 26.01.18; 26.04.10; 27.05.01; 28.05.00; 29.01.12.

- (210) **053309**
 (220) 16.04.2024
 (730) **NOBEL ILAC SANAYII VE TICARET ANONIM SIRKETI, reprezentanța companiei turcești, MD**
 Bd. Moscova nr. 6, of. 25,
 MD-2068, Chișinău, Republica Moldova
 (540)

VILNOB

- (511) NCL(12-2024)
 05 - preparate farmaceutice, medicale și de uz veterinar; produse igienice de uz medical; alimente și substanțe dietetice adaptate pentru uz medical sau veterinar, alimente pentru bebeluși; suplimente dietetice pentru oameni și animale; plasturi, materiale pentru pansamente; materiale pentru plombarea dinților și pentru mulaje dentare; dezinfectante; produse pentru distrugerea animalelor dăunătoare; fungicide, erbicide.

(210) **053310**
 (220) 17.04.2024
 (730) **JARDAN Vladimir, MD**
 Str. Romană nr. 4, bloc 1, ap. 38,
 MD-2005, Chișinău, Republica Moldova
 (540)

REGINA ÎȚI TOPEȘTE INIMA!

(511) NCL(12-2024)
 30 - înghețată, șerbeturi și alte înghețate comestibile;
 35 - publicitate; administrarea, organizarea și managementul afacerilor; lucrări de birou.

(210) **053311**
 (220) 17.04.2024
 (730) **GM Pharmaceuticals LTD, GE**
 Rustavi highway N° 52, 0114 Tbilisi, Georgia
 (540)

UROWELL

(511) NCL(12-2024)
 05 - preparate farmaceutice, medicale și de uz veterinar; produse igienice de uz medical; alimente și substanțe dietetice adaptate pentru uz medical sau veterinar, alimente pentru bebeluși; suplimente dietetice pentru oameni și animale; plasturi, materiale pentru pansamente; materiale pentru plombarea dinților și pentru mulaje dentare; dezinfectante; produse pentru distrugerea animalelor dăunătoare; fungicide, erbicide.

(210) **053312**
 (220) 12.04.2024
 (730) **ALEXEI Serghei, MD**
 Str. Alba Iulia nr. 196, bloc 1, ap. 159,
 MD-2071, Chișinău, Republica Moldova
 (540)

FOODISFACTION

(511) NCL(12-2024)
 29 - carne, pește, păsări și vânat; extracte din carne; fructe și legume conservate, congelate, uscate și fierte; jeleuri, dulceturi, compoturi; ouă; lapte, brânzeturi, unt, iaurt și alte produse lactate; uleiuri și grăsimi comestibile;
 30 - cafea, ceai, cacao și înlocuitori ai acestora; orez, paste făinoase și tăiței; tapioca și sago; făină și preparate din cereale; pâine, produse de patiserie și cofetărie; ciocolată; înghețată, șerbeturi și alte înghețate comestibile; zahăr, miere, sirop de melasă; drojdie, praf de copt; sare, condimente, mirodenii, plante aromatice conservate; oțet, sosuri și alte condimente; gheață (apă înghețată);
 35 - publicitate; administrarea, organizarea și managementul afacerilor; lucrări de birou;
 43 - servicii de alimentație publică; servicii de cazare temporară.

(210) **053314**
 (220) 16.04.2024
 (730) **DONICI Dorina, MD**
 Str. Acad. Natalia Gheorghiu nr. 30, ap. 74,
 MD-2025, Chișinău, Republica Moldova
 (540)



INVADE

(591) Culori revendicate: cafeniu-deschis.
 (511) NCL(12-2024)
 03 - cosmetice și produse de toaletă nemedicinale; produse nemedicinale pentru curățarea dinților; produse de parfumerie, uleiuri esențiale; preparate pentru albit și alte substanțe pentru spălat; preparate pentru curățare, lustruire și șlefuire;

05 - preparate farmaceutice, medicale și de uz veterinar; produse igienice de uz medical; alimente și substanțe dietetice adaptate pentru uz medical sau veterinar, alimente pentru bebeluși; suplimente dietetice pentru oameni și animale; plasturi, materiale pentru pansamente; materiale pentru plombarea dinților și pentru mulaje dentare; dezinfectante; produse pentru distrugerea animalelor dăunătoare; fungicide, erbicide.

(531) CFE(9) 01.03.02; 01.03.17; 05.05.20; 05.05.21; 27.05.01; 29.01.07.

(210) **053315**

(220) 17.04.2024

(730) **ACHÉ LABORÁTORIOS FARMACEUTICOS S.A., BR**

Rodovia Presidente Dutra, KM 222 - Porto Da Igreja Guarulhos CEP 07034-904 Sao Paulo/Sao Paulo, Brazilia

(540)

ACHEFLAN

(511) NCL(12-2024)

05 - remedii pentru medicina umană; preparate farmaceutice.

(210) **053316**

(220) 17.04.2024

(730) **PruneBune S.R.L., MD**

Str. Nicolae Costin nr. 44/1, ap. 32, MD-2051, Chișinău, Republica Moldova

(540)



(511) NCL(12-2024)

29 - carne, pește, păsări și vânat; extracte din carne; fructe și legume conservate, congelate, uscate și fierte; jeleurii, dulceturi, compoturi; ouă; lapte, brânzeturi, unt, iaurt și alte produse lactate; uleiuri și grăsimi comestibile;

31 - produse agricole, de acvacultură, horticole și forestiere, brute și neprelucrate; cereale și semințe crude și neprocesate; fructe și legume proaspete, plante aromatice proaspete; plante și flori naturale; bulbi, răsaduri și semințe pentru plantare; animale vii; hrană și băuturi pentru animale; malț;

32 - bere; băuturi nealcoolice; ape minerale și carbogazoase; băuturi din fructe și sucuri de fructe; siropuri și alte preparate pentru fabricarea băuturilor nealcoolice;

33 - băuturi alcoolice, cu excepția berii; preparate alcoolice pentru fabricarea băuturilor;

35 - publicitate; administrarea, organizarea și managementul afacerilor; lucrări de birou.

(531) CFE(9) 05.03.11; 05.07.14; 05.07.23; 27.05.08.

(210) **053318**

(220) 18.04.2024

(310) VA 2023 01940

(320) 19.10.2023

(330) DK

(730) **KRONENBOURG SAS, FR**

Boulevard de l'Europe, 67210, Obernai, Franța

(540)



(554) Marcă tridimensională.

(591) Culori revendicate: albastru de diferite nuanțe, alb.

(511) NCL(12-2024)

32 - bere; băuturi nealcoolice; bere fără alcool; ape minerale și gazoase; băuturi din fructe și sucuri de fructe; siropuri și alte preparate nealcoolice pentru fabricarea băuturilor;

33 - băuturi alcoolice (cu excepția berii); preparate alcoolice pentru fabricarea băuturilor; cidru; ape gazoase alcoolice.

(531) CFE(9) 19.07.01; 25.01.15; 29.01.12.

(210) **053319**

(220) 18.04.2024

(730) **CEPOI Victor, MD**

Șos. Balcani nr. 2, ap. 78,
MD-2001, Chișinău, Republica Moldova

(540)



(591) Culori revendicate: alb, negru, galben.

(511) NCL(12-2024)

35 - publicitate; administrarea, organizarea și managementul afacerilor; lucrări de birou;

39 - transport; ambalarea și depozitarea mărfurilor; organizarea de călătorii;

43 - servicii de alimentație publică; servicii de cazare temporară.

(531) CFE(9) 07.01.24; 07.03.11; 27.03.15; 27.05.01; 29.01.13.

(210) **053320**

(220) 18.04.2024

(730) **CEPOI Victor, MD**

Șos. Balcani nr. 2, ap. 78,
MD-2001, Chișinău, Republica Moldova

(540)

ART CUCINA

(511) NCL(12-2024)

35 - publicitate; administrarea, organizarea și managementul afacerilor; lucrări de birou;

43 - servicii de alimentație publică; servicii de cazare temporară.

(210) **053321**

(220) 18.04.2024

(730) **CEPOI Victor, MD**

Șos. Balcani nr. 2, ap. 78,
MD-2001, Chișinău, Republica Moldova

(540)



(591) Culori revendicate: alb, negru, galben, oranj.

(511) NCL(12-2024)

04 - uleiuri și unsoare industriale, ceară; lubrifianți; produse pentru absorbția, umezirea și compactarea pulberilor; combustibili și materiale pentru iluminat; lumânări și fitiluri pentru iluminat.

(531) CFE(9) 01.15.05; 27.05.11; 29.01.14.

(210) **053322**

(220) 19.04.2024

(730) **Honor Device Co., Ltd., CN**

Suite 3401, Unit A, Building 6, Shum Yip Sky Park, No. 8089, Hongli West Road, Xiangmihu Street, Futian District, Shenzhen 518040 Guangdong, China

(540)

X6

(511) NCL(12-2024)

09 - laptopuri; ceasuri inteligente; procesoare (unități centrale de prelucrare); software pentru sisteme de operare pe calculator; ecrane LCD de dimensiuni mari; ochelari inteligenți; tablete; portofele electronice descărcabile; dispozitive de memorie pentru computere; hardware pentru calculator; roboți umanoizi cu inteligență artificială; tastaturi; brățări inteligente; ochelari de realitate virtuală; brățări de identificare magnetice și codificate; aparate de recunoaștere facială; aparate de înregistrare a prezenței; balanțe; măsurii; panouri de afișaj electronic; rutere de rețea; telefoane inteligente; dispozitive portabile de urmărire a activității; huse pentru telefoane inteligente; carcase pentru telefoane inteligente; folii de protecție adaptate pentru telefoane inteligente; decodoare pentru televizoare; căști auriculare; televizoare; camere video portabile; player portabil multimedia; microfoane; căști pentru realitate virtuală; căști audio; aparate electrice de supraveghere; camere web; cutii pentru difuzoare; aparate de înregistrare video pentru mașină; aparate pentru învățământ; aparate de fotografiat; suporturi pentru selfie (monopoduri manuale); brățări conectate (instrumente de măsură); aparate și instrumente topografice; roboți de învățământ; aparate pentru analiza aerului; lentile optice; cabluri pentru transmisia de date (pentru telefoane mobile); cabluri USB; prize electrice; ecrane tactile; ecrane video; cipuri (circuite integrate); senzori; aparat de control de la distanță; surse de alimentare portabile (baterii reîncărcabile); baterii galvanice; alimentatoare pentru acumulatoare; încuietori digitale pentru uși; ochelari 3D.

(210) **053323**

(220) 19.04.2024

(730) **Honor Device Co., Ltd., CN**

Suite 3401, Unit A, Building 6, Shum Yip Sky Park, No. 8089, Hongli West Road, Xiangmihu Street, Futian District, Shenzhen 518040 Guangdong, China

(540)

X7

(511) NCL(12-2024)

09 - laptopuri; ceasuri inteligente; procesoare (unități centrale de prelucrare); software pentru sisteme de operare pe calculator; ecrane LCD de dimensiuni mari; ochelari inteligenți; tablete; portofele electronice descărcabile; dispozitive de memorie pentru computere; hardware pentru calculator; roboți umanoizi cu inteligență artificială; tastaturi; brățări inteligente; ochelari de realitate virtuală; brățări de identificare magnetice și codificate; aparate de recunoaștere facială; aparate de înregistrare a prezenței; balanțe; măsurii; panouri de afișaj electronic; rutere de rețea; telefoane inteligente; dispozitive portabile de urmărire a activității; huse pentru telefoane inteligente; carcase pentru telefoane inteligente; folii de protecție adaptate pentru telefoane inteligente; decodoare pentru televizoare; căști auriculare; televizoare; camere video portabile; player portabil multimedia; microfoane; căști pentru realitate virtuală; căști audio; aparate electrice de supraveghere; camere web; cutii pentru difuzoare; aparate de înregistrare video pentru mașină; aparate pentru învățământ; aparate de fotografiat; suporturi pentru selfie (monopoduri manuale); brățări conectate (instrumente de măsură); aparate și instrumente topografice; roboți de învățământ; aparate pentru analiza aerului; lentile optice; cabluri pentru transmisia de date (pentru telefoane mobile); cabluri USB; prize electrice; ecrane tactile; ecrane video; cipuri (circuite integrate); senzori; aparat de control de la distanță; surse de alimentare portabile (baterii reîncărcabile); baterii galvanice; alimentatoare pentru acumulatoare; încuietori digitale pentru uși; ochelari 3D.

(210) **053324**

(220) 19.04.2024

(730) **PRISACARI Denis, MD**

Str. Valea Crucii nr. 9, ap. 227,
MD-2072, Chișinău, Republica Moldova

(540)

PRISIDENT

(511) NCL(12-2024)

- 10 - aparate și instrumente chirurgicale, medicale, dentare și veterinare; membre, ochi și dinți artificiali; articole ortopedice; materiale de sutură; dispozitive terapeutice și de asistență, adaptate pentru persoanele cu handicap; aparate de masaj; aparate, dispozitive și articole pentru sugari; aparate, dispozitive și articole pentru activitate sexuală;
- 35 - publicitate; administrarea, organizarea și managementul afacerilor; lucrări de birou;
- 44 - servicii medicale; servicii veterinare; servicii de igienă și de îngrijire a frumuseții pentru oameni sau animale; servicii de agricultură, acvacultură, horticultură și silvicultură.

(210) **053325**

(220) 17.04.2024

(730) **DEFACTO PERAKENDE TICARET ANONIM ŞİRKETİ, TR**

Defacto Plaza, Basın Ekspres Yolu Atatürk Mah. Bahariye Cad. No:31 Küçükçekmece İstanbul, Turcia

(540)

I LOVE ME

(511) NCL(12-2024)

- 03 - cosmetice și produse de toaletă nemedicinale; produse nemedicinale pentru curățarea dinților; produse de parfumerie, uleiuri eterice; preparate pentru albit și alte substanțe pentru spălat; produse de curățat, preparate pentru lustruit, substanțe degresante, abrazivi;
- 18 - piele sau imitație de piele; piei de animale; articole de voiaj, genți de transport universale; umbrele și parasolare; bastoane; bice, harnașamente, articole de șelărie; zgărzi, lese, îmbrăcăminte pentru animale;
- 25 - articole de îmbrăcăminte, articole de încălțăminte, articole pentru acoperirea capului;

142

- 35 - publicitate; administrare de afaceri; asistență în administrarea afacerilor; servicii de funcții administrative; regruparea, în beneficiul altor persoane, a unei varietăți de produse (excluzând transportul acestora), care permite consumatorilor să vizualizeze și să achiziționeze confortabil aceste produse la punctele de comerț angro și cu amănuntul sau prin intermediul distribuitorilor automate, catalogelor de comandă sau mediilor electronice, de exemplu prin Internet sau programe comerciale televizate.

(210) **053326**

(220) 22.04.2024

(730) **GRUMEZA Maxim, MD**

Str. Maria Drăgan nr. 26, bloc 2A, ap. 411, MD-2052, Chișinău, Republica Moldova

(540)



(591) Culori revendicate: negru, albastru.

(511) NCL(12-2024)

- 01 - produse chimice destinate industriei, științelor, fotografiei, agriculturii, horticulturii și silviculturii; rășini artificiale în stare brută, materiale plastice în stare brută; compoziții pentru stingerea și prevenirea incendiilor; preparate pentru călire și sudură; substanțe pentru tăbăcirea blănușilor și pieilor de animale; adezivi pentru utilizare în industrie; chituri și alte produse de umplere; compost, gunoi de grajd, îngrășăminte; preparate biologice pentru utilizare în industrie și știință;
- 35 - publicitate; administrarea, organizarea și managementul afacerilor; lucrări de birou.
- (531) CFE(9) 14.01.01; 14.01.03; 24.17.20; 26.03.23; 26.13.25; 27.03.15; 27.05.11; 29.01.12.

- (210) **053327**
 (220) 22.04.2024
 (730) **AOVITEH & CO S.R.L., societate comercială, MD**
 Str. Mircești nr. 22/3b, ap. 305,
 MD-2049, Chișinău, Republica Moldova

(540)



- (511) NCL(12-2024)
 33 - băuturi alcoolice, cu excepția berii; preparate alcoolice pentru fabricarea băuturilor.
 (531) CFE(9) 01.01.02; 01.01.09; 27.05.01; 27.05.21.

- (210) **053329**
 (220) 24.04.2024
 (730) **COROPCEANU Serghei, MD**
 Str. Pietrarilor nr. 18/1,
 MD-2021, Chișinău, Republica Moldova

(540)

ARTBONUCCI

- (511) NCL(12-2024)
 20 - mobile, oglinzi, rame pentru tablouri; containere, nemetalice, pentru depozitare sau transport; oase neprelucrate sau semiprelucrate, coarne, fanoane de balenă sau sidef; scoici; spumă de mare; chihlimbar galben;
 35 - publicitate; administrarea, organizarea și managementul afacerilor; lucrări de birou.

- (210) **053330**
 (220) 24.04.2024
 (730) **CRICOVA S.A., combinat de vinuri, MD**
 Str. Petru Ungureanu nr. 1, MD-2084,
 Cricova, Chișinău, Republica Moldova

(540)

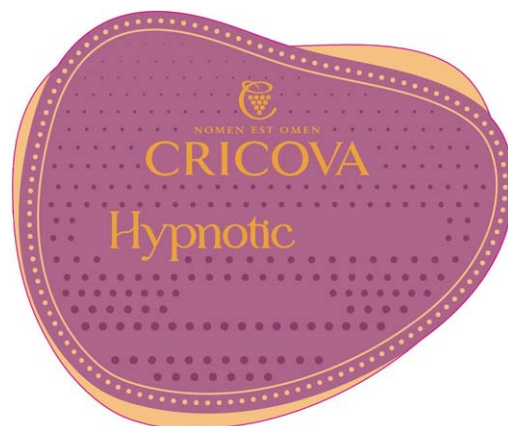

- (591) Culori revendicate: violet-închis, violet-deschis, auriu, bej, roz.
 (511) NCL(12-2024)
 33 - băuturi alcoolice, cu excepția berii; preparate alcoolice pentru fabricarea băuturilor.
 (531) CFE(9) 05.07.10; 25.01.09; 25.01.17; 25.07.07; 27.03.11; 27.05.09; 29.01.15.

- (210) **053331**
 (220) 23.04.2024
 (730) **CRICOVA S.A., combinat de vinuri, MD**
 Str. Petru Ungureanu nr. 1, MD-2084,
 Cricova, Chișinău, Republica Moldova

(540)



- (591) Culori revendicate: turcoaz-închis, turcoaz-deschis, auriu, bej, roz.
 (511) NCL(12-2024)

33 - băuturi alcoolice, cu excepția berii; preparate alcoolice pentru fabricarea băuturilor.

(531) CFE(9) 05.07.10; 25.01.09; 25.01.17; 25.07.07; 27.03.11; 27.05.09; 29.01.15.

(210) **053332**

(220) 13.05.2024

(730) **Parket Inc., KR**

2nd floor, room 202, room 203, 6, Dosandaero 45-gil, Gangnam-gu, Seoul, 06021, Republica Coreea

(540)

mixsoon

(511) NCL(12-2024)

03 - produse de machiaj; farduri; preparate cosmetice pentru îngrijirea corpului; cosmetice de îngrijire a frumuseții; șampoane; preparate nemedicamentoase pentru toaletă; produse cosmetice pentru îngrijirea pielii; săpunuri nemedicinale și săpunuri de baie pentru uz personal; parfumuri; balsamuri de păr; cosmetice.

(210) **053333**

(220) 23.04.2024

(730) **Zhejiang Vinon Machinery Co., Ltd, CN**

528 Tongxin Road, Wutong Street, Tongxiang City, Jiaxing City, Zhejiang Province, China

(540)



(511) NCL(12-2024)

07 - aspiratoare de praf pentru curățare, mașini de tăiat, mașini de prelucrat piatra, mașini de decupat pentru ajustarea măsurilor, de uz industrial, vibratoare (mașini) de uz general, malaxoare, mașini de bătut, motoare hidraulice, malaxoare de beton, concasoare, aparate de manipulare (încărcare și descărcare), mașini de găurit manuale cu acționare elec-

trică, mașini de vopsit, șurubelnițe electrice, pistoale de lipit electrice, mașini de nituit, extractoare electrice de cuie, mașini și aparate electrice pentru ceruit, aerografe pentru aplicarea culorilor, scule manuale acționate în alt mod decât manual;

08 - pietre pentru ascuțire manuală, unelte manuale de grădinarit, mistrii, clești, ciocane (scule), tarozi (scule), nituitoare (unelte), dălți pentru hobby-uri, foarfece, șurubelnițe neelectrice, răzuitoare (unelte manuale), unelte de mână, acționate manual, pistoale manuale pentru extrudarea masticurilor, buterole (scule), spatule (unelte manuale), răzuitoare (unelte manuale), chei de piulițe, diamante pentru tăiat sticla (părți ale uneltelor manuale), unelte de lustruit, clești de unghii.

(531) CFE(9) 26.04.10; 26.04.18; 27.01.02; 27.05.17.

(210) **053334**

(220) 23.04.2024

(730) **PFB LEGAL CONSULTING S.R.L., MD**

Str. Alba Lulia nr. 75, et. 8, MD-2071, Chișinău, Republica Moldova

(540)



(591) Culori revendicate: auriu.

(511) NCL(12-2024)

36 - servicii financiare, monetare și bancare; servicii de asigurări; servicii imobiliare;

45 - servicii juridice; servicii de securitate pentru protecția fizică a bunurilor materiale și a persoanelor; servicii matrimoniale, servicii de rețele de socializare on-line; servicii funerare; babysitting.

(531) CFE(9) 07.03.11; 27.05.11; 27.05.22; 29.01.02.

- (210) **053335**
 (220) 16.04.2024
 (730) **AGENȚIA DE GUVERNARE ELECTRONICĂ, instituție publică, MD**
 Bd. Ștefan cel Mare și Sfânt nr. 134,
 MD-2012, Chișinău, Republica Moldova
 (540)



- (526) Elementele mărcii asupra cărora solicitantul declară că renunță la invocarea oricărui drept exclusiv: „e”, cu excepția executării grafice deosebite.
 (591) Culori revendicate: verde, turcoaz, albastru.
 (511) NCL(12-2024)
 09 - software pentru calculatoare.
 (531) CFE(9) 14.01.02; 14.01.06; 15.09.01; 15.09.16; 26.01.05; 26.11.06; 26.11.21; 26.13.25; 27.05.21.

- (210) **053336**
 (220) 17.04.2024
 (730) **NEWPOINT S.R.L., MD**
 Str. Vladimir Pirogov nr. 5, ap. 12,
 MD-5401, Rezina, Republica Moldova
 (540)



- (511) NCL(12-2024)
 43 - servicii de alimentație publică; servicii de cazare temporară.
 (531) CFE(9) 01.07.01; 03.09.11; 03.09.13; 03.09.24; 26.11.13; 27.05.24.

- (210) **053337**
 (220) 20.04.2024
 (730) **Zhejiang Shijing Tools Co., Ltd., CN**
 No. 1, Weiwu West Road, Tongqin Hardware Machinery Industrial Park, Tongqin Town, Wuyi County, Jinhua City, Zhejiang Province, China
 (540)

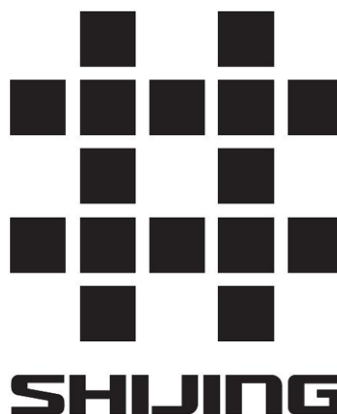

- (511) NCL(12-2024)
 07 - pompe (mașini); pistoale de lipit electrice; mașini de prelucrat piatră; roți pentru olărit; mașini de găurit; mașini de pulverizat; mașini de tăiat; malaxoare; ciocane electrice; mașini de filetat piulițe; lame (organe de mașini); mașini de prelucrat lemnul; suflante pentru comprimarea, evacuarea și transportul gazelor; mașini de decupat pentru ajustarea măsurilor, de uz industrial; imprimante 3D; suflări de tăiere acționate cu gaz; ferăstraie (mașini); mașini de tăiat olane (mașini-unelte); mașini de tuns animale;
 08 - unelte de mână, acționate manual; lame (scule); ciocane (scule); scule de tăiere (unelte de mână); pompe de aer, acționate manual; răzuitoare (unelte manuale); mistrii; diamante pentru tăiat sticlă (părți ale uneltelor manuale); buciarde; mânere pentru unelte manuale, acționate manual; spatule (unelte manuale); instrumente manuale de tuns; freze (scule); ferăstraie de mână; dălți de

- călăfătuit; instrumente manuale de ascuțit; unelte manuale de grădinarit; truse de mani-chiură; harpoane; mașini de tăiat și fațetat; mașini de tăiat și fațetat;
- 09 - rigle (instrumente de măsură); instrumente de măsurare; teodolite; instrumente de nive-lare; aparate pentru înregistrarea distanțelor; calibre reglabile; aparate și instrumente to-pografice; aparate de măsurat înclinarea unei pante; aparate pentru măsurarea dis-tanțelor; trasatoare paralele; instrumente azimutale; lasere, altele decât cele de uz medical; telemetre; alimentatoare pentru acumulatori; aparate și instrumente optice; circuite integrate.
- (531) CFE(9) 24.17.25; 26.04.01; 26.04.09; 26.04.24; 27.05.17.

- (210) **053338**
 (220) 23.04.2024
 (730) **LOSEȚCHI Cătălin, MD**
 Str. Avram Iancu nr. 32, ap. 30 E,
 MD-2001, Chișinău, Republica Moldova
 (540)



- (511) NCL(12-2024)
 20 - mobile, oglinzi, rame pentru tablouri; containere, nemetalice, pentru depozitare sau transport; oase neprelucrate sau semiprelucrate, coarne, fanoane de balenă sau sidef; scoici; spumă de mare; chihlimbar galben;
- 35 - publicitate; administrarea, organizarea și managementul afacerilor; lucrări de birou;
- 37 - servicii de construcții; servicii de instalații și reparații; extracții miniere, foraje pentru extracția de petrol și gaze.
- (531) CFE(9) 01.13.01; 01.13.05; 26.01.05; 27.05.08.

- (210) **053339**
 (220) 23.04.2024
 (730) **Joint Stock Company „Schelkovo Agrohim”, RU**
 141108, Moscow Region, Schelkovo, Za-vodskaya street, 2, building 142, of. 204, Fe-derația Rusă
 (540)

Репер

- (511) NCL(12-2024)
 05 - pesticide, insecticide, erbicide, fungicide.
 (531) CFE(9) 28.05.00.

- (210) **053340**
 (220) 23.04.2024
 (730) **Joint Stock Company „Schelkovo Agrohim”, RU**
 141108, Moscow Region, Schelkovo, Za-vodskaya street, 2, building 142, of. 204, Fe-derația Rusă
 (540)

Инсигния

- (511) NCL(12-2024)
 05 - pesticide, insecticide, erbicide, fungicide.
 (531) CFE(9) 28.05.00.

- (210) **053341**
 (220) 23.04.2024
 (730) **Joint Stock Company „Schelkovo Agrohim”, RU**
 141108, Moscow Region, Schelkovo, Za-vodskaya street, 2, building 142, of. 204, Fe-derația Rusă
 (540)

Каперанг

- (511) NCL(12-2024)
 05 - pesticide, insecticide, erbicide, fungicide.
 (531) CFE(9) 28.05.00.

(210) **053342**
 (220) 23.04.2024
 (730) **Joint Stock Company „Schelkovo Agrohim”, RU**
 141108, Moscow Region, Schelkovo, Zavadskaya street, 2, building 142, of. 204, Federația Rusă
 (540)

Люксор

(511) NCL(12-2024)
 05 - pesticide, insecticide, erbicide, fungicide.
 (531) CFE(9) 28.05.00.

(210) **053344**
 (220) 23.04.2024
 (730) **GAPIȚONOVA Iana, MD**
 Str. Circului nr. 44,
 MD-2024, Chișinău, Republica Moldova
 (540)



(511) NCL(12-2024)
 35 - publicitate; administrarea, organizarea și managementul afacerilor; lucrări de birou;
 41 - educație; instruire; divertisment; activități sportive și culturale.
 (531) CFE(9) 02.09.25; 02.09.26; 20.01.03; 20.05.05; 27.05.01.

(210) **053345**
 (220) 23.04.2024
 (730) **GM Pharmaceuticals LTD, GE**
 Rustavi highway N° 52, 0114 Tbilisi, Georgia
 (540)

URIRELIEF

(511) NCL(12-2024)
 05 - preparate farmaceutice, medicale și de uz veterinar; produse igienice de uz medical; alimente și substanțe dietetice adaptate pentru uz medical sau veterinar, alimente pentru bebeluși; suplimente dietetice pentru oameni și animale; plasturi, materiale pentru pansamente; materiale pentru plombarea dinților și pentru mulaje dentare; dezinfectante; produse pentru distrugerea animalelor dăunătoare; fungicide, erbicide.

(210) **053346**
 (220) 23.04.2024
 (730) **WINE EXPRESS S.R.L., MD**
 Str. Galașan nr. 5, ap. (of.) 2, MD-3801,
 Comrat, UTA Găgăuzia, Republica Moldova
 (540)

Anya Novak

(511) NCL(12-2024)
 33 - băuturi alcoolice, cu excepția berii; preparate alcoolice pentru fabricarea băuturilor.

(210) **053347**
 (220) 23.04.2024
 (730) **DĂNILĂ Larisa, MD**
 Str. Conev nr. 22, ap. 27,
 MD-3101, Bălți, Republica Moldova
 (540)

BC BASCONI

(511) NCL(12-2024)
 18 - piele și imitații de piele; piei de animale; geți de voiaj și de transport; umbrele și parasolare; bastoane; bice, harnașament și articole de șelărie; zgărzi, lese și îmbrăcăminte pentru animale;
 25 - îmbrăcăminte, încălțăminte, articole care servesc la acoperirea capului;
 35 - publicitate; administrarea, organizarea și managementul afacerilor; lucrări de birou.
 (531) CFE(9) 27.05.19.

(210) **053349**
 (220) 23.04.2024
 (730) **VERDEȘ Valeriu, MD**
 Str. Academician Sergiu Rădăuțanu nr. 3,
 ap. 14,
 MD-2045, Chișinău, Republica Moldova
 (540)



(511) NCL(12-2024)
 35 - publicitate; administrarea, organizarea și
 managementul afacerilor; lucrări de birou.
 (531) CFE(9) 24.11.25; 24.17.25; 26.13.25; 27.05.17.

(210) **053350**
 (220) 23.04.2024
 (730) **VERDEȘ Valeriu, MD**
 Str. Academician Sergiu Rădăuțanu nr. 3,
 ap. 14,
 MD-2045, Chișinău, Republica Moldova
 (540)



(511) NCL(12-2024)
 08 - scule și instrumente de mână, acționate ma-
 nual; tacâmuri; arme albe, cu excepția arme-
 lor de foc; aparate de ras;
 11 - aparate și instalații de iluminat, de încălzire,
 de răcire, de producere a vaporilor, de coa-
 cere, de uscare, de ventilare, de distribuire a
 apei și de uz sanitar;
 21 - ustensile și recipiente pentru menaj sau de
 bucătărie; articole de bucătărie și veselă, cu
 excepția furculițelor, cuțitelor și lingurilor;
 piepteni și bureți; perii, cu excepția pensule-
 lor; materiale pentru perii; articole pentru
 curățare; sticlă brută sau semiprelucrată, cu
 excepția sticlei pentru construcții; sticlărie,
 porțelan și ceramică;

35 - publicitate; administrarea, organizarea și
 managementul afacerilor; lucrări de birou;
 43 - servicii de alimentație publică; servicii de
 cazare temporară.
 (531) CFE(9) 24.11.25; 24.17.25; 26.13.25; 27.05.17.

(210) **053351**
 (220) 24.04.2024
 (730) **CREATIV BUSINESS CONSULTING S.R.L.,
 MD**
 Str. V. Lupu nr. 61/4, ap. 43,
 MD-2008, Chișinău, Republica Moldova
 (540)

埃里米斯

EREMIS

(511) NCL(12-2024)
 33 - băuturi alcoolice, cu excepția berii; preparate
 alcoolice pentru fabricarea băuturilor.
 (531) CFE(9) 27.05.01; 28.03.00.

(210) **053352**
 (220) 24.04.2024
 (730) **BORDOS-BOLDISOR Ana, MD**
 Str. Ia Renașterii nr. 6 b, MD-2003,
 Durlești, Chișinău, Republica Moldova
 (540)



(526) Elementele mărcii asupra cărora solicitantul
 declară că renunță la invocarea oricărui drept
 exclusiv: „Casa”, cu excepția executării grafi-
 ce deosebite.
 (511) NCL(12-2024)
 41 - educație; instruire; divertisment; activități
 sportive și culturale.
 (531) CFE(9) 07.01.24; 07.03.11; 27.05.24.

(210) **053354**
 (220) 17.04.2024
 (730) **Euroacord S.R.L., MD**
 Bd. Mircea cel Bătrân nr. 13/1, of. 1f,
 MD-2042, Chișinău, Republica Moldova
 (540)



(591) Culori revendicate: alb, violet.
 (511) NCL(12-2024)
 35 - publicitate; administrarea, organizarea și managementul afacerilor; lucrări de birou;
 38 - servicii de telecomunicații;
 41 - educație; instruire; divertisment; activități sportive și culturale.
 (531) CFE(9) 24.07.23; 26.05.08; 26.05.18; 27.05.24.

(210) **053355**
 (220) 18.04.2024
 (730) **SÎRBU Ludmila, MD**
 Str. Andrei Doga nr. 28, bloc 6, ap. 9,
 MD-2024, Chișinău, Republica Moldova
 (540)



(591) Culori revendicate: albastru, verde-deschis, verde-închis, alb.
 (511) NCL(12-2024)
 12 - vehicule; aparate de locomoție terestră, aeriană sau navală;
 19 - materiale, nemetalice, pentru clădiri și construcții; conducte rigide, nemetalice, pentru construcții; construcții transportabile, nemetalice; monumente, nemetalice;
 28 - jocuri, jucării și articole pentru joacă; aparate pentru jocuri video; articole de gimnastică și sport; decorațiuni (ornamente) pentru pomul de Crăciun;
 35 - publicitate; administrarea, organizarea și managementul afacerilor; lucrări de birou.
 (531) CFE(9) 26.04.18; 27.05.17; 29.01.14.

(210) **053356**
 (220) 19.04.2024
 (730) **UP SERVICII S.R.L., MD**
 Str. Doina și Ion Aldea-Teodorovici nr. 22 A,
 MD-2069, Chișinău, Republica Moldova
 (540)



(591) Culori revendicate: portocaliu, negru.
 (511) NCL(12-2024)
 35 - publicitate; administrarea, organizarea și managementul afacerilor; lucrări de birou;
 36 - servicii financiare, monetare și bancare; servicii de asigurări; servicii imobiliare;
 38 - servicii de telecomunicații;
 41 - educație; instruire; divertisment; activități sportive și culturale.
 (531) CFE(9) 26.11.07; 27.05.01; 29.01.12.

(210) **053357**
 (220) 22.04.2024
 (730) **DOCIPALOV Mihail, MD**
 Str. Ștefan cel Mare nr. 108, ap. 17,
 MD-3000, Soroca, Republica Moldova
 (540)

DOCIPALOV

- (511) NCL(12-2024)
 25 - îmbrăcăminte, încălțăminte, articole care servesc la acoperirea capului;
 35 - publicitate; administrarea, organizarea și managementul afacerilor; lucrări de birou.

-
- (210) **053358**
 (220) 23.04.2024
 (730) **Atgaya SRL, RO**
 Str. Pensiunii, 7, Constructia C4, Spatiul 1,
 comuna Holboca, județul Iași, România

(540)



- (511) NCL(12-2024)
 03 - cosmetice și produse de toaletă nemedicinale; produse nemedicinale pentru curățarea dinților; produse de parfumerie, uleiuri esențiale; preparate pentru albit și alte substanțe pentru spălat; preparate pentru curățare, lustruire și șlefuire;
 35 - administrarea, organizarea și managementul afacerilor; lucrări de birou.
 (531) CFE(9) 01.15.15; 01.15.21; 02.09.14; 27.05.08.

-
- (210) **053359**
 (220) 25.04.2024
 (730) **BUSUIOC Veaceslav, MD**
 Str. Bogdan-Voievod nr. 1F, ap. 58,
 MD-2068, Chișinău, Republica Moldova

(540)



- (511) NCL(12-2024)
 35 - publicitate; administrarea, organizarea și managementul afacerilor; lucrări de birou;
 38 - servicii de telecomunicații;
 41 - educație; instruire; divertisment; activități sportive și culturale.
 (531) CFE(9) 05.05.01; 05.05.21; 25.01.13; 27.05.11.

-
- (210) **053360**
 (220) 29.04.2024
 (730) **EUROPA CAFFE SINCE 1920 S.R.L., MD**
 Str. Nicolae Titulescu nr. 1, ap. 208,
 MD-2032, Chișinău, Republica Moldova
 (540)

- (511) NCL(12-2024)
43 - servicii de alimentație publică; servicii de cazare temporară.
(531) CFE(9) 27.05.24.

- (210) **053361**
(220) 03.04.2024
(730) **BUFFALO BARBERSHOP S.R.L., MD**
Str. Ismail nr. 1/A, ap. (of.) et. 2,
MD-2001, Chișinău, Republica Moldova
(540)



- (511) NCL(12-2024)
03 - cosmetice și produse de toaletă nemedicinale; produse nemedicinale pentru curățarea dinților; produse de parfumerie, uleiuri esențiale; preparate pentru albit și alte substanțe pentru spălat; preparate pentru curățare, lustruire și șlefuire;
25 - îmbrăcăminte, încălțăminte, articole care servesc la acoperirea capului;
35 - publicitate; administrarea, organizarea și managementul afacerilor; lucrări de birou;
41 - educație; instruire; divertisment; activități sportive și culturale;
44 - servicii medicale; servicii veterinare; servicii de igienă și de îngrijire a frumuseții pentru oameni sau animale; servicii de agricultură, acvacultură, horticultură și silvicultură.
(531) CFE(9) 03.04.04; 03.04.23; 27.05.01.

- (210) **053368**
(220) 26.04.2024
(730) **Tabaterra CJSC, AZ**
1, Kimyachilar str., Sumgayit, AZ5002, Azerbaidjan
(540)



- (591) Culori revendicate: alb, negru, cenușiu, albastru, argintiu.
(511) NCL(12-2024)
34 - foite absorbante pentru pipe de tutun; scrumiere; carnete de hârtie pentru țigarete; tutun de mestecat; tabachere pentru țigări de foi; foarfeci pentru țigări de foi; portțigarete pentru țigări de foi; tabachere pentru țigarete; filtre pentru țigarete; portțigarete pentru țigarete; foite pentru țigarete; capete de țigarete; țigarete; țigarete care conțin înlocuitori de tutun, cu excepția celor pentru uz medical; cigarillos (tip de trabuc de dimensiuni reduse); țigări de foi; țigarete electronice; cremene; arome, altele decât uleiurile esențiale, pentru tutun; arome, altele decât uleiurile esențiale, pentru utilizare în țigări electronice; doze de gaz pentru brichete; plante pentru fumat; narghilele; cutii cu umiditate constantă pentru păstrarea țigărilor de foi; brichete pentru fumători; soluții lichide pentru utilizare în țigări electronice; suporturi pentru chibrituri; cutii de chibrituri; chibrituri; capete pentru portțigarete; vaporizatoare orale pentru fumători; dispozitive de curățat pipe de tutun; suporturi pentru pipe de tutun; dispozitive de buzunar pentru rularea țigaretelor; tutun de prizat; tabachere pentru tutun de prizat; scuiători pentru consumatorii de tutun; muștiucuri din chihlimbar pentru trabucuri și suporturi de trabucuri; tutun; recipiente de tutun; pipe; punguțe de tutun; fitiluri pentru brichete.
(531) CFE(9) 25.07.07; 25.07.21; 26.03.23; 26.04.03; 26.07.15; 27.05.24; 29.01.15.

(210) **053369**
 (220) 28.04.2024
 (730) **OLISAIEV Konstantyn, UA**
 St. Shkilna, build. 8, fl. 2, 67660, reg.
 Odeska, district Biliaivskiyi, village Kholodna
 Balka, Ucraina
 (540)

(210) **053370**
 (220) 28.04.2024
 (730) **PINCEVSCHII Eduard, MD**
 Str. Pictor Ion Jumati nr. 6,
 MD-2062, Chişinău, Republica Moldova
 (540)

NOWO

(511) NCL(12-2024)
 09 - aparate și instrumente științifice, pentru cer-
 cetare, de navigare, geodezice, fotografice,
 cinematografice, audiovizuale, optice, de
 cântărire, de măsurare, de semnalizare, de
 detectare, de testare, de verificare, de salva-
 re și didactice; aparate și instrumente pentru
 conducerea, distribuirea, transformarea,
 acumularea, reglarea sau controlul distri-
 buției sau utilizării energiei electrice; aparate
 și instrumente pentru înregistrarea, transmi-
 terea, reproducerea sau procesarea sunetu-
 lui, imaginilor sau a datelor; suporturi media
 înregistrate și descărcabile, software pentru
 calculatoare, suporturi media digitale sau
 analogice de înregistrare și de stocare fără
 conținut; mecanisme pentru aparate cu pre-
 plată; case de marcat, dispozitive de calcul;
 calculatoare și dispozitive periferice pen-
 tru calculatoare; costume de scafandru,
 măști pentru scafandri, dopuri de urechi pen-
 tru scafandri, clești de nas pentru scafandri și
 înotători, mănuși pentru scafandri, aparate
 de respirat pentru înot subacvatic; extinc-toa-
 re;
 16 - hârtie și carton; produse de imprimare; arti-
 cole pentru legătorie; fotografii; articole de
 papetărie și de birou, cu excepția mobilei;
 adezivi pentru papetărie sau menaj; materia-
 le de desen și materiale pentru artiști; pensu-
 le; materiale didactice și de instruire; foi, folii
 și pungi din plastic pentru împachetare și
 ambalare; caractere și clișee tipografice;
 41 - educație; instruire; divertisment; activități
 sportive și culturale.

SIN ROOM

(511) NCL(12-2024)
 16 - hârtie și carton; produse de imprimare; arti-
 cole pentru legătorie; fotografii; articole de
 papetărie și de birou, cu excepția mobilei;
 adezivi pentru papetărie sau menaj; materia-
 le de desen și materiale pentru artiști; pensu-
 le; materiale didactice și de instruire; foi,
 folii și pungi din plastic pentru împachetare
 și ambalare; caractere și clișee tipografice;
 35 - servicii on-line de tranzacționare, și anume
 servicii de operare on-line pe piețe pentru
 vânzătorii și cumpărătorii de produse și ser-
 vicii; servicii on-line de tranzacționare în care
 vânzătorii afișează produsele sau serviciile
 care urmează să fie oferite spre vânzare,
 achiziționare sau spre licitare prin intermediul
 Internetului, în scopul facilitării vânzării de
 produse și servicii de către terți prin interme-
 diul unei rețele de calculatoare; oferire de
 răspuns evaluativ și evaluări de produse și
 servicii oferite de vânzatori, evaluarea valorii
 și a prețurilor produselor și serviciilor oferite
 de vânzatori, serviciilor de performanță a
 cumpărătorilor și vânzătorilor, serviciilor de
 livrare, precum și experiența globală de tran-
 zacționare în legătură cu acestea; oferirea
 unui ghid de căutare de publicitate on-line
 care oferă produse și servicii ale vânzătorilor;
 oferirea unei baze de date de căutare on-line
 de evaluare pentru cumpărători și vânzatori;
 publicitate; gestiunea afacerilor comerciale;
 administrare comercială; lucrări de birou;
 servicii de comercializare pentru terți presta-
 te de supermarketuri, hipermarketuri, bu-
 ticuri, magazine, gherete, chioșcuri și tarabe;
 41 - educație; instruire; divertisment; activități
 sportive și culturale;
 43 - servicii de alimentație publică; servicii de
 cazare temporară.

(210) **053371**
 (220) 30.04.2024
 (730) **GANEA Igor, MD**
 Str-Ia Tudor Vladimirescu nr. 23/1, MD-2003,
 Durlești, Chișinău, Republica Moldova
 (540)



woman up

(591) Culori revendicate: violet (ce78b1), azuriu (74cbc8), verde-deschis (aac738), negru (001217).
 (511) NCL(12-2024)
 35 - publicitate; administrarea, organizarea și managementul afacerilor; lucrări de birou;
 38 - servicii de telecomunicații;
 41 - educație; instruire; divertisment; activități sportive și culturale.
 (531) CFE(9) 02.03.01; 02.03.02; 02.03.23; 27.05.01; 29.01.14.

(210) **053372**
 (220) 25.04.2024
 (730) **ULINICI Victor, MD**
 MD-6439, Vărzărești, Nisporeni, Republica Moldova

(540)

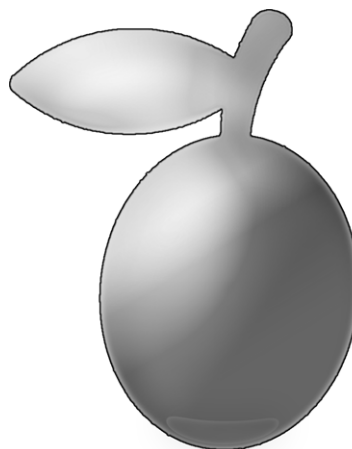

PRUNELUL

(511) NCL(12-2024)
 29 - carne, pește, păsări și vânat; extracte din carne; fructe și legume conservate, congelate, uscate și fierte; jeleuri, dulceturi, compoturi; ouă; lapte, brânzeturi, unt, iaurt și alte produse lactate; uleiuri și grăsimi comestibile;
 31 - produse agricole, de acvacultură, horticoale și forestiere, brute și neprelucrate; cereale și semințe crude și neprocesate; fructe și legume proaspete, plante aromatice proaspete; plante și flori naturale; bulbi, răsaduri și semințe pentru plantare; animale vii; hrană și băuturi pentru animale; malț.
 (531) CFE(9) 05.03.11; 05.07.14; 05.07.23; 27.05.02.

(210) **053373**
 (220) 25.04.2024
 (730) **ECADAR IMPEX S.R.L., MD**
 Str. Sprâncenoaia nr. 3/F, ap. 377,
 MD-2028, Chișinău, Republica Moldova
 (540)

REXY

- (511) NCL(12-2024)
 31 - produse agricole, de acvacultură, horticole și forestiere, brute și neprelucrate; cereale și semințe crude și neprocesate; fructe și legume proaspete, plante aromatice proaspete; plante și flori naturale; bulbi, răsaduri și semințe pentru plantare; animale vii; hrană și băuturi pentru animale; malț;
- 35 - publicitate; administrarea, organizarea și managementul afacerilor; lucrări de birou.

- (210) **053375**
 (220) 26.04.2024
 (730) **FARMAK GROUP LIMITED, CY**
 Alkaiou, 24, Flat/Office 201, Strovolos, 2064,
 Nicosia, Cipru
- (540)

PRESKOR

- (511) NCL(12-2024)
 05 - preparate farmaceutice; medicamente pentru oameni; medicamente pentru tratamentul insuficienței cardiace cronice.

- (210) **053377**
 (220) 29.04.2024
 (730) **EUROLUMINA S.R.L., MD**
 Str. Industrială nr. 59M,
 MD-2037, Chișinău, Republica Moldova
- (540)

megawatt

- (511) NCL(12-2024)
 06 - metale comune și aliajele lor, minereuri; materiale metalice pentru edificare și construcții; construcții transportabile metalice; cabluri și fire neelectrice din metal comun; mici articole de fierărie; containere metalice pentru depozitare sau transport; seifuri;
- 09 - aparate și instrumente științifice, pentru cercetare, de navigare, geodezice, fotografice, cinematografice, audiovizuale, optice, de

154

cântărire, de măsurare, de semnalizare, de detectare, de testare, de verificare, de salvare și didactice; aparate și instrumente pentru conducerea, distribuția, transformarea, acumularea, reglarea sau controlul distribuției sau utilizării energiei electrice; aparate și instrumente pentru înregistrarea, transmiterea, reproducerea sau procesarea sunetului, imaginilor sau a datelor; suporturi media înregistrate și descărcabile, software pentru calculatoare, suporturi media digitale sau analogice de înregistrare și de stocare fără conținut; mecanisme pentru aparate cu preplată; case de marcat, dispozitive de calculat; calculatoare și dispozitive periferice pentru calculatoare; costume de scafandru, măști pentru scafandri, dopuri de urechi pentru scafandri, clești de nas pentru scafandri și înotători, mănuși pentru scafandri, aparate de respirat pentru înot subacvatic; extinctoare;

- 11 - aparate și instalații de iluminat, de încălzire, de răcire, de producere a vaporilor, de coacere, de uscare, de ventilare, de distribuire a apei și de uz sanitar;
- 17 - cauciuc, gutapercă, gumă, azbest, mică, neprelucrate și semiprelucrate, și înlocuitori pentru toate aceste materiale; materiale plastice și rășini extrudate destinate utilizării în producție; materiale de călăfăuire, etanșare și izolare; țevi, tuburi și furtunuri flexibile, nemetalice;
- 20 - mobile, oglinzi, rame pentru tablouri; containere, nemetalice, pentru depozitare sau transport; oase neprelucrate sau semiprelucrate, coarne, fanoane de balenă sau sidef; scoici; spumă de mare; chihlimbar galben.
- (531) CFE(9) 15.09.01; 15.09.10; 27.03.15; 27.05.14.

- (210) **053378**
 (220) 30.04.2024
 (730) **AGROPRIORITET S.R.L., MD**
 Str. Alexandru cel Bun nr. 97, of. 11,
 MD-2012, Chișinău, Republica Moldova
- (540)

Prokka, WP

- (511) NCL(12-2024)
 01 - produse chimice destinate agriculturii, horticulturii și silviculturii;
 35 - publicitate; administrarea, organizarea și managementul afacerilor; lucrări de birou;
 44 - servicii referitoare la agricultură, acvacultură, horticultură și silvicultură.

- (210) **053381**
 (220) 30.04.2024
 (730) **AGROPRIORITET S.R.L., MD**
 Str. Alexandru cel Bun nr. 97, of. 11,
 MD-2012, Chișinău, Republica Moldova
 (540)

Heksoran, SC

- (210) **053379**
 (220) 30.04.2024
 (730) **AGROPRIORITET S.R.L., MD**
 Str. Alexandru cel Bun nr. 97, of. 11,
 MD-2012, Chișinău, Republica Moldova
 (540)

- (511) NCL(12-2024)
 01 - produse chimice destinate agriculturii, horticulturii și silviculturii;
 35 - publicitate; administrarea, organizarea și managementul afacerilor; lucrări de birou;
 44 - servicii referitoare la agricultură, acvacultură, horticultură și silvicultură.

Colorit Acro, WDG

- (511) NCL(12-2024)
 01 - produse chimice destinate agriculturii, horticulturii și silviculturii;
 35 - publicitate; administrarea, organizarea și managementul afacerilor; lucrări de birou;
 44 - servicii referitoare la agricultură, acvacultură, horticultură și silvicultură.

- (210) **053382**
 (220) 30.04.2024
 (730) **AGROPRIORITET S.R.L., MD**
 Str. Alexandru cel Bun nr. 97, of. 11,
 MD-2012, Chișinău, Republica Moldova
 (540)

Fregat, SC

- (210) **053380**
 (220) 30.04.2024
 (730) **AGROPRIORITET S.R.L., MD**
 Str. Alexandru cel Bun nr. 97, of. 11,
 MD-2012, Chișinău, Republica Moldova
 (540)

- (511) NCL(12-2024)
 01 - produse chimice destinate agriculturii, horticulturii și silviculturii;
 05 - fungicide;
 35 - publicitate; administrarea, organizarea și managementul afacerilor; lucrări de birou;
 44 - servicii referitoare la agricultură, acvacultură, horticultură și silvicultură.

Klinflur, EC

- (511) NCL(12-2024)
 01 - produse chimice destinate agriculturii, horticulturii și silviculturii;
 05 - erbicide;
 35 - publicitate; administrarea, organizarea și managementul afacerilor; lucrări de birou;
 44 - servicii referitoare la agricultură, acvacultură, horticultură și silvicultură.

- (210) **053383**
 (220) 30.04.2024
 (730) **AGROPRIORITET S.R.L., MD**
 Str. Alexandru cel Bun nr. 97, of. 11,
 MD-2012, Chișinău, Republica Moldova
 (540)

Opercot Pro, EC

- (511) NCL(12-2024)
 01 - produse chimice destinate agriculturii, horticulturii și silviculturii;
 05 - fungicide;
 35 - publicitate; administrarea, organizarea și managementul afacerilor; lucrări de birou;
 44 - servicii referitoare la agricultură, acvacultură, horticultură și silvicultură.

- (210) **053384**
 (220) 30.04.2024
 (730) **AGROPRIORITET S.R.L., MD**
 Str. Alexandru cel Bun nr. 97, of. 11,
 MD-2012, Chișinău, Republica Moldova
 (540)



- (591) Culori revendicate: verde, oranj, albastru, roșu.
 (511) NCL(12-2024)
 01 - produse chimice destinate agriculturii, horticulturii și silviculturii;
 05 - erbicide;
 35 - publicitate; administrarea, organizarea și managementul afacerilor; lucrări de birou;
 44 - servicii referitoare la agricultură, acvacultură, horticultură și silvicultură.
 (531) CFE(9) 26.01.06; 26.01.20; 27.05.01; 29.01.14.

- (210) **053385**
 (220) 30.04.2024
 (730) **RUSU Vasile, MD**
 Str. Constituției nr. 8, ap. 11,
 MD-2064, Chișinău, Republica Moldova
 (540)



- (591) Culori revendicate: albastru-deschis, albastru-închis, sur, alb.
 (511) NCL(12-2024)
 44 - servicii medicale; servicii veterinare; servicii de igienă și de îngrijire a frumuseții pentru oameni sau animale; servicii de agricultură, acvacultură, horticultură și silvicultură.
 (531) CFE(9) 02.09.10; 26.01.14; 27.05.10; 29.01.14.

- (210) **053388**
 (220) 30.04.2024
 (730) **Philip Morris Products S.A., CH**
 Quai Jeanrenaud 3, 2000 Neuchâtel, Elveția
 (540)

IQOS ILUMA i

- (511) NCL(12-2024)
 34 - vaporizatoare cu fir pentru țigări electronice și dispozitive electronice de fumat; tutun, brut sau prelucrat; produse din tutun, inclusiv țigări de foi, țigarete, cigarillos, tutun pentru rularea propriilor țigarete, tutun de pipă, tutun de mestecat, tutun de prizat, kretek; snus; înlocuitori de tutun (cu excepția celor pentru uz medical); articole pentru fumători, inclusiv foite și tuburi pentru țigarete, filtre pentru țigarete, recipiente de tutun, tabachere pentru țigarete și scrumiere pentru fumători, pipe, dispozitive de buzunar pentru rularea țigaretelor, brichete pentru fumători; chibrituri; bețe de tutun, produse din tutun pentru a fi încălzite, dispozitive electronice și părți ale acestora pentru încălzirea țigaretelor sau a tutunului pentru eliberarea de aerosoli care conțin nicotină pentru inhalare; soluții de nicotină lichidă pentru utilizare în țigări electronice; dispozitive electronice de fumat; țigări electronice; țigări electronice folosite ca înlocuitori ai țigărilor tradiționale; dispozitive electronice pentru inhalarea aerosolilor care conțin nicotină; dispozitive de vaporizare orale pentru fumători, produse din tutun și înlocuitori de tutun; articole pentru țigări electronice destinate fumătorilor; piese și accesorii pentru produsele sus-menționate incluse în clasa 34; stingătoare pentru țigarete și țigări de foi încălzite, precum și pentru bețe de tutun încălzite; huse pentru țigări electronice reîncărcabile.

(210) **053390**
 (220) 29.04.2024
 (730) **VERLADEN S.R.L., MD**
 Bd. Mircea cel Bătrân nr. 42/2, ap. 51,
 MD-2075, Chișinău, Republica Moldova
 (540)

ZOOM ZOOM

(511) NCL(12-2024)
 14 - metale prețioase și aliajele lor; bijuterii, pietre prețioase și semiprețioase; instrumente de ceasornicărie și pentru măsurarea timpului;
 16 - hârtie și carton; produse de imprimare; articole pentru legătorie; fotografii; articole de papetărie și de birou, cu excepția mobilei; adezivi pentru papetărie sau menaj; materiale de desen și materiale pentru artiști; pensule; materiale didactice și de instruire; foi, folii și pungi din plastic pentru împachetare și ambalare; caractere și clișee tipografice;
 28 - jocuri, jucării și articole pentru joacă; aparate pentru jocuri video; articole de gimnastică și sport; decorațiuni (ornamente) pentru pomul de Crăciun;
 35 - publicitate; administrarea, organizarea și managementul afacerilor; lucrări de birou;
 40 - tratarea materialelor; reciclarea gunoaielor și deșeurilor; filtrarea aerului și tratarea apei; servicii de imprimare; conservarea alimentelor și a băuturilor.

(210) **053391**
 (220) 30.04.2024
 (730) **Guangzhou Chinchy Cosmetics Co., Ltd., CN**
 Room 1616, No. 395, Jianpeng road, Helong street, Baiyun District, Guangzhou, China
 (540)

Karseell

(511) NCL(12-2024)
 03 - șampon; condiționere pentru păr; lapte de curățare de uz cosmetic; produse de curățat; oă de unghii; preparate pentru ondularea

părului; vopsele pentru păr; cosmetice; măști de frumusețe; preparate odorizante pentru îmborspătarea aerului.

(531) CFE(9) 05.03.14; 27.03.11; 27.05.08.

(210) **053392**
 (220) 02.05.2024
 (730) **LOOK FANTASTIC S.R.L., MD**
 Bd. Dacia nr. 47, ap. (of.) 106,
 MD-2072, Chișinău, Republica Moldova
 (540)



(511) NCL(12-2024)
 03 - cosmetice și produse de toaletă nemedicinale; produse nemedicinale pentru curățarea dinților; produse de parfumerie, uleiuri esențiale; preparate pentru albit și alte substanțe pentru spălat; preparate pentru curățare, lustruire și șlefuire;
 05 - preparate farmaceutice, medicale și de uz veterinar; produse igienice de uz medical; alimente și substanțe dietetice adaptate pentru uz medical sau veterinar, alimente pentru bebeluși; suplimente dietetice pentru oameni și animale; plasturi, materiale pentru pansamente; materiale pentru plombarea dinților și pentru mulaje dentare; dezinfectante; produse pentru distrugerea animalelor dăunătoare; fungicide, erbicide;
 08 - scule și instrumente de mână, acționate manual; tacâmuri; arme albe, cu excepția armelor de foc; aparate de ras;
 11 - aparate și instalații de iluminat, de încălzire, de răcire, de producere a vaporilor, de coacere, de uscarea, de ventilare, de distribuire a apei și de uz sanitar;

- 16 - hârtie și carton; produse de imprimerie; articole pentru legătorie; fotografii; articole de papetărie și de birou, cu excepția mobilei; adezivi pentru papetărie sau menaj; materiale de desen și materiale pentru artiști; pensule; materiale didactice și de instruire; foi, folii și pungi din plastic pentru împachetare și ambalare; caractere și clișee tipografice;
- 24 - textile și înlocuitori de textile; lenjerie de uz casnic; perdele din material textil sau plastic;
- 25 - îmbrăcăminte, încălțăminte, articole care servesc la acoperirea capului;
- 35 - publicitate; administrarea, organizarea și managementul afacerilor; lucrări de birou.
- (531) CFE(9) 26.11.08; 27.05.24.

(210) **053396**
 (220) 03.05.2024
 (730) **NEDELCU Maria, MD**
 Bd. Cuza-Vodă nr. 15, bloc 1, ap. 76,
 MD-2060, Chișinău, Republica Moldova
 (540)



- (511) NCL(12-2024)
 09 - aparate și instrumente științifice, pentru cercetare, de navigare, geodezice, fotografice, cinematografice, audiovizuale, optice, de cântărire, de măsurare, de semnalizare, de detectare, de testare, de verificare, de salvare și didactice; aparate și instrumente pentru conducerea, distribuirea, transformarea, acumularea, reglarea sau controlul distribuției sau utilizării energiei electrice; aparate și instrumente pentru înregistrarea, transmiterea, reproducerea sau procesarea sunetului, imaginilor sau a datelor; suporturi media înregistrate și descărcabile, software pentru calculatoare, suporturi media digitale sau analogice de înregistrare și de stocare fără conținut; mecanisme pentru aparate cu pre-

plată; case de marcat, dispozitive de calculat; calculatoare și dispozitive periferice pentru calculatoare; costume de scafandru, măști pentru scafandri, dopuri de urechi pentru scafandri, clești de nas pentru scafandri și înotători, mănuși pentru scafandri, aparate de respirat pentru înot subacvatic; extinctoare;

- 16 - hârtie și carton; produse de imprimerie; articole pentru legătorie; fotografii; articole de papetărie și de birou, cu excepția mobilei; adezivi pentru papetărie sau menaj; materiale de desen și materiale pentru artiști; pensule; materiale didactice și de instruire; foi, folii și pungi din plastic pentru împachetare și ambalare; caractere și clișee tipografice;
- 41 - educație; instruire; divertisment; activități sportive și culturale.
- (531) CFE(9) 24.17.04; 24.17.25; 27.05.15.

(210) **053399**
 (220) 26.04.2024
 (730) **JOINT STOCK COMPANY „FARMAK”, UA**
 63, st. Kyrilivska Kyiv 04080, Ucraina
 (540)

VAZOPRO

- (511) NCL(12-2024)
 05 - preparate farmaceutice; medicamente pentru oameni; medicamente pentru tratamentul bolilor de inima; medicamente pentru tratamentul bolilor sistemului cardiovascular.

(210) **053400**
 (220) 26.04.2024
 (730) **JOINT STOCK COMPANY „FARMAK”, UA**
 63, st. Kyrilivska Kyiv 04080, Ucraina
 (540)

INTUBAN

- (511) NCL(12-2024)
 05 - preparate farmaceutice; medicamente pentru oameni; anestezice; soluții pentru injecții.

(210) **053401**
 (220) 26.04.2024
 (730) **CAZACU Dmitrii, MD**
 Str. Teilor nr. 11, ap. 178,
 MD-2043, Chișinău, Republica Moldova
 (540)



(591) Culori revendicate: alb, negru, auriu.
 (511) NCL(12-2024)
 04 - uleiuri și unsori industriale, ceară; lubrifianți; produse pentru absorbția, umezirea și compactarea pulberilor; combustibili și materiale pentru iluminat; lumânări și fitiluri pentru iluminat;
 34 - tutun și înlocuitori de tutun; țigări și trabucuri; țigări electronice și vaporizatoare orale pentru fumători; articole pentru fumători; chibrituri;
 35 - publicitate; administrarea, organizarea și managementul afacerilor; lucrări de birou.
 (531) CFE(9) 07.01.09; 07.01.25; 26.11.08; 27.05.24; 29.01.13.

(210) **053484**
 (220) 25.04.2024
 (730) **BUCURIA S.A., MD**
 Str. Columna nr. 162,
 MD-2004, Chișinău, Republica Moldova
 (540)

PAUZĂ DE BUCURIE

(511) NCL(12-2024)
 30 - cafea, ceai, cacao și înlocuitori ai acestora; orez, paste făinoase și tăiței; tapioca și sago; făină și preparate din cereale; pâine, produse de patiserie și cofetărie; ciocolată; înghețată, șerburi și alte înghețate comestibile; zahăr, miere, sirop de melasă; drojdie, praf de copt; sare, condimente, mirodenii, plante aromatice conservate; oțet, sosuri și alte condimente; gheață (apă înghețată);
 35 - publicitate; administrarea, organizarea și managementul afacerilor; lucrări de birou.

(210) **053518**
 (220) 02.04.2024
 (730) **PALACE CONSTRUCT S.R.L., MD**
 Str. Nicolae Milescu Spătarul nr. 11A, of. 2,
 MD-2075, Chișinău, Republica Moldova
 (540)



PALACE CONSTRUCT

(591) Culori revendicate: albastru-deschis, albastru-închis.
 (511) NCL(12-2024)
 11 - aparate și instalații de iluminat, de încălzire, de răcire, de producere a vaporilor, de coacere, de uscare, de ventilare, de distribuire a apei și de uz sanitar;
 37 - servicii de construcții; servicii de instalații și reparații; extracții miniere, foraje pentru extracția de petrol și gaze.
 (531) CFE(9) 07.01.08; 07.01.12; 07.01.24; 27.05.01; 29.01.12.

(210) **053591**
 (220) 11.06.2024
 (730) **VINARIA DIN VALE S.R.L., MD**
 Str. Alexei Mateevici nr. 34,
 MD-2012, Chișinău, Republica Moldova

(540)

ONEST

(511) NCL(12-2024)

33 - băuturi alcoolice (cu excepția berii); vin; vinuri spumante; băuturi distilate; băuturi pe bază de vin; băuturi spirtoase; vișinată; băuturi alcoolice care conțin fructe; băuturi

alcoolice distilate pe bază de cereale; băuturi alcoolice fermentate aromatizate pe bază de malț, cu excepția berii; băuturi alcoolice pe bază de trestie de zahăr; băuturi alcoolice pre-amestecate, altele decât cele bazate pe bere; băuturi aperitiv; bitter; cidru; cocteiluri; digestive; esențe alcoolice; extracte alcoolice; extracte din fructe cu alcool; hidromel; lichioruri; piquette; rachiu; rachiu de ienupăr; rachiu de pere; rom; votcă; whisky; absint; alcool de mentă; ape gazoase alcoolice; arac.

Mărci înregistrate în baza cererilor acceptate parțial

- (111) **39352**
 (151) 21.03.2024
 (181) 16.05.2032
 (210) 050039
 (220) 16.05.2022
 (730) **FABRICA DE BERE DIN BENDER, societate pe acțiuni de tip închis, MD**
 Str. Drujba nr. 7, MD-3200, Bender, Republica Moldova

(540)

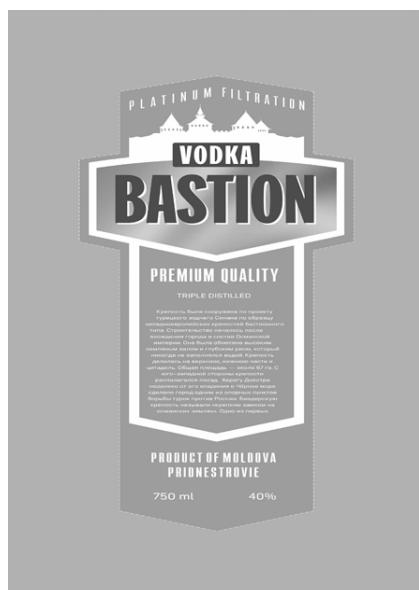

- (526) Elementele mărcii asupra cărora nu se extinde dreptul exclusiv: toate elementele verbale, cu excepția elementului „BASTION” și a executării grafice deosebite.

(511) NCL(11-2022)
 33 - băuturi alcoolice.

- (531) CFE(8) 07.01.01; 07.01.03; 25.01.15; 25.01.17; 26.04.18; 26.05.16; 26.05.18; 26.07.25; 27.05.09; 28.05.00.

- (111) **39375**
 (151) 28.03.2024
 (181) 27.02.2033
 (210) 051216
 (220) 27.02.2023
 (730) **BALABAN INTRAVEST S.R.L., societate comercială, MD**
 MD-5024, Gura Căinarului, Florești, Republica Moldova

(540)

AquaPoint

- (526) Elementele mărcii asupra cărora nu se extinde dreptul exclusiv: „Aqua”.

(511) NCL(12-2023)

- 11 - aparate și instalații de iluminat, de încălzire, de răcire, de producere a vaporilor, de coacere, de uscare, de ventilare, de distribuire a apei și de uz sanitar;

32 - ape minerale și gazoase.

- (111) **39384**
 (151) 28.03.2024
 (181) 07.03.2033
 (210) 051310
 (220) 07.03.2023
 (730) **POȘTA MOLDOVEI, întreprindere de stat, MD**

Bd. Ștefan cel Mare și Sfânt nr. 134,
 MD-2012, Chișinău, Republica Moldova

(540)



- (526) Elementele mărcii asupra cărora nu se extinde dreptul exclusiv: „POȘTA”, „MOLDOVEI”, cu excepția executării grafice deosebite.

(511) NCL(12-2023)

- 35 - publicitate; administrarea, organizarea și managementul afacerilor; lucrări de birou;

36 - servicii financiare, monetare și bancare; servicii de asigurări; servicii imobiliare;

38 - servicii de telecomunicații;

39 - transport; ambalarea și depozitarea mărfurilor; organizarea de călătorii.

- (531) CFE(9) 22.01.07; 24.01.12; 24.01.16; 24.03.16; 26.01.16; 26.01.21; 27.05.24.

(111) **39385**
 (151) 28.03.2024
 (181) 16.03.2033
 (210) 051325
 (220) 16.03.2023
 (730) **POȘTA MOLDOVEI, întreprindere de stat, MD**
 Bd. Ștefan cel Mare și Sfânt nr. 134,
 MD-2012, Chișinău, Republica Moldova
 (540)



(526) Elementele mărcii asupra cărora nu se extinde dreptul exclusiv: „POȘTA”, „MOLDOVEI”, cu excepția executării grafice deosebite.
 (511) NCL(12-2023)
 35 - publicitate; administrarea, organizarea și managementul afacerilor; lucrări de birou;
 36 - servicii financiare, monetare și bancare; servicii de asigurări; servicii imobiliare;
 38 - servicii de telecomunicații;
 39 - transport; ambalarea și depozitarea mărfurilor; organizarea de călătorii.
 (531) CFE(9) 22.01.07; 24.01.12; 24.01.16; 24.03.16; 27.05.01.

(111) **39386**
 (151) 22.03.2024
 (181) 09.08.2032
 (210) 050346
 (220) 09.08.2022
 (730) **TRAVEL MANAS S.R.L., MD**
 MD-4421, Leordoia, Călărași, Republica Moldova

(540)



(526) Elementele mărcii asupra cărora nu se extinde dreptul exclusiv: „Yurt Village”, cu excepția executării grafice deosebite.
 (511) NCL(11-2022)
 29 - carne, pește, păsări și vânat; extracte din carne; fructe și legume conservate, congelate, uscate și fierte; jeleuri, dulcetuuri, compoturi; ouă; lapte, brânzeturi, unt, iaurt și alte produse lactate; uleiuri și grăsimi comestibile;
 30 - cafea, ceai, cacao și înlocuitori ai acestora; orez, paste făinoase și tăiței; tapioca și sago; făină și preparate din cereale; pâine, produse de patiserie și cofetărie; ciocolată; înghețată, șerbeturi și alte înghețate comestibile; zahăr, miere, sirop de melasă; drojdie, praf de copt; sare, condimente, mirodenii, plante aromatice conservate; oțet, sosuri și alte condimente; gheață (apă înghețată);
 35 - publicitate; administrarea, organizarea și managementul afacerilor; lucrări de birou;
 39 - transport; ambalarea și depozitarea mărfurilor; organizarea de călătorii;
 43 - servicii de alimentație publică; servicii de cazare temporară.
 (531) CFE(8) 07.01.20; 07.01.24; 07.01.25; 26.01.16; 26.01.18; 26.01.22; 27.05.01.

(111) **39390**
 (151) 28.03.2024
 (181) 03.05.2033
 (210) 051613
 (220) 03.05.2023
 (730) **CRĂCIUN Corneliu, MD**
 Str. Traian nr. 7, MD-6512,
 Bulboaca, Anenii Noi, Republica Moldova
 (540)



(526) Elementele mărcii asupra cărora nu se extinde dreptul exclusiv: toate elementele verbale, cu excepția „the Coffy way” și a executării grafice deosebite.

(511) NCL(12-2023)

11 - aparate și instalații de iluminat, de încălzire, de răcire, de producere a vaporilor, de coacere, de uscare, de ventilare, de distribuire a apei și de uz sanitar;

30 - cafea, ceai, cacao și înlocuitori ai acestora; orez, paste făinoase și tăiței; tapioca și sago; făină și preparate din cereale; pâine, produse de patiserie și cofetărie; ciocolată; înghețată, șerburi și alte înghețate comestibile; zahăr, miere, sirop de melasă; drojdie, praf de copt; sare, condimente, mirodenii, plante aromatice conservate; oțet, sosuri și alte condimente; gheață (apă înghețată);

35 - publicitate; administrarea, organizarea și managementul afacerilor; lucrări de birou;

43 - servicii de alimentație publică; servicii de cazare temporară.

(531) CFE(9) 24.17.02; 26.13.01; 27.01.12; 27.05.09.

(111) **39391**
 (151) 28.03.2024
 (181) 03.05.2033
 (210) 051614
 (220) 03.05.2023
 (730) **CRĂCIUN Corneliu, MD**
 Str. Traian nr. 7, MD-6512,
 Bulboaca, Anenii Noi, Republica Moldova
 (540)



(526) Elementele mărcii asupra cărora nu se extinde dreptul exclusiv: „Coffee”, „®”, cu excepția executării grafice deosebite.

(511) NCL(12-2023)
 30 - cafea.

(531) CFE(9) 01.15.15; 05.07.01; 05.07.27; 11.03.04; 11.03.20; 26.13.01; 27.05.09.

(111) **39393**
 (151) 01.04.2024
 (181) 20.04.2033
 (210) 051510
 (220) 20.04.2023
 (730) **BALABAN INTRAVEST S.R.L., societate comercială, MD**
 MD-5024, Gura Căinarului, Florești, Republica Moldova
 (540)

Aqua24

(526) Elementele mărcii asupra cărora nu se extinde dreptul exclusiv: „Aqua”, „24”.

(511) NCL(12-2023)
 11 - aparate și instalații de iluminat, de încălzire, de răcire, de producere a vaporilor, de

coacere, de uscare, de ventilare, de distribuire a apei și de uz sanitar;

32 - ape minerale și gazoase.

(531) CFE(9) 27.07.11.

(111) **39394**

(151) 01.04.2024

(181) 26.04.2033

(210) 051537

(220) 26.04.2023

(730) **FENSTER BAU S.R.L., MD**

Str. Grenoble nr. 128, MD-2011,
Codru, Chișinău, Republica Moldova

(540)

**FENSTER
BAU** 

(526) Elementele mărcii asupra cărora nu se extinde dreptul exclusiv: „FENSTER BAU”, cu excepția executării grafice deosebite.

(591) Culori revendicate: negru, galben, oranj, bordo.

(511) NCL(12-2023)

37 - instalarea ușilor și ferestrelor.

(531) CFE(9) 26.04.09; 27.05.17; 29.01.14.

(111) **39395**

(151) 01.04.2024

(181) 31.05.2033

(210) 051726

(220) 31.05.2023

(730) **NEFIS S.R.L., MD**

Str. Calea Moșilor nr. 15,
MD-2024, Chișinău, Republica Moldova

(540)

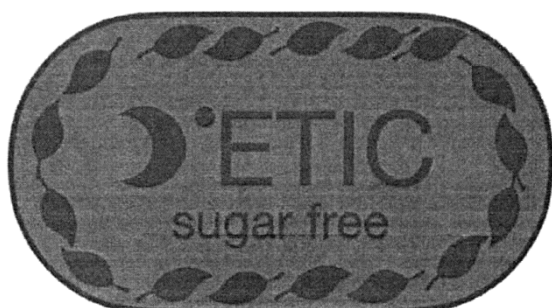

(526) Elementele mărcii asupra cărora nu se extinde dreptul exclusiv: „sugar free”, cu excepția executării grafice deosebite.

(511) NCL(12-2023)

05 - preparate farmaceutice, medicale și de uz veterinar; produse igienice de uz medical; alimente și substanțe dietetice adaptate pentru uz medical sau veterinar, alimente pentru bebeluși; suplimente dietetice pentru oameni și animale; plasturi, materiale pentru pansamente; materiale pentru plombarea dinților și pentru mulaje dentare; dezinfectante; produse pentru distrugerea animalelor dăunătoare; fungicide, erbicide;

30 - cafea, ceai, cacao și înlocuitori ai acestora; orez, paste făinoase și tăiței; tapioca și sago; făină și preparate din cereale; pâine, produse de patiserie și cofetărie; ciocolată; înghețată, șerburi și alte înghețate comestibile; miere; drojdie, praf de copt; sare, condimente, mirodenii, plante aromatice conservate; oțet, sosuri și alte condimente; gheață (apă înghețată).

(531) CFE(9) 01.07.06; 05.03.13; 08.01.09; 08.01.10; 25.12.25; 27.05.09.

(111) **39412**

(151) 04.04.2024

(181) 16.01.2033

(210) 051043

(220) 16.01.2023

(730) **PARASCHIV JUSTIN OVIDIU, RO**

Bd. Republicii nr. 164B, orașul PLOIEȘTI,
județul Prahova, cod postal: 0102392,
România

(540)



- (526) Elementele mărcii asupra cărora nu se extinde dreptul exclusiv: „Provincia”, „Hrănit Sănătos”, „PUI”, „VEGETARIAN”, „®”, cu excepția executării grafice deosebite.
- (591) Culori revendicate: bej, cafeniu, verde.
- (511) NCL(12-2023)
29 - ouă.
- (531) CFE(9) 03.07.03; 03.07.24; 25.01.13; 25.05.02; 27.05.01; 29.01.13.

-
- (111) **39413**
(151) 04.04.2024
(181) 17.02.2033
(210) 051189
(220) 17.02.2023
(730) **GAVRI SPORT S.R.L., MD**
Bd. Mircea cel Bătrîn nr. 45, ap. 97,
MD-2075, Chișinău, Republica Moldova
- (540)



GlobalSportDans

- (526) Elementele mărcii asupra cărora nu se extinde dreptul exclusiv: „Global”, „Sport”, „Dans”, cu excepția executării grafice deosebite.
- (511) NCL(12-2023)
25 - îmbrăcăminte, încălțăminte, articole care servesc la acoperirea capului;
35 - publicitate; administrarea, organizarea și managementul afacerilor; lucrări de birou.
- (531) CFE(9) 02.03.08; 02.03.16; 02.03.23; 26.11.01; 27.05.10.

-
- (111) **39418**
(151) 03.04.2024
(181) 11.11.2032
(210) 050730
(220) 11.11.2022
(730) **Smithers-Oasis Company, US**
295 South Water Street, Suite 201, Kent OH
44240, Statele Unite ale Americii

(540)



- (526) Elementele mărcii asupra cărora nu se extinde dreptul exclusiv: „DESIGN”, „®”, cu excepția executării grafice deosebite.
- (511) NCL(11-2022)
02 - vopsele aplicabile prin pulverizare pentru acoperiri, în special pentru colorarea florilor tăiate.
- (531) CFE(8) 26.04.18; 26.04.22; 26.13.01; 27.05.19; 27.05.22.

-
- (111) **39426**
(151) 11.04.2024
(181) 17.05.2033
(210) 051641
(220) 17.05.2023
(730) **TIRUS GROUP S.R.L., MD**
MD-4816, Hrușova, Criuleni, Republica Moldova
- (540)



(511) NCL(12-2023)
43 - servicii de alimentație publică; servicii de cazare temporară.

(531) CFE(9) 01.01.09; 01.15.23; 26.01.05; 27.05.03.

(111) **39427**

(151) 15.04.2024

(181) 14.02.2033

(210) 051177

(220) 14.02.2023

(730) **LIVE TICKETS S.R.L., MD**

Str. Bogdan-Voievod nr. 12, ap. 209,
MD-2068, Chișinău, Republica Moldova

(540)



(526) Elementele mărcii asupra cărora nu se extinde dreptul exclusiv: „Live”, „Tickets”, cu excepția executării grafice deosebite.

(591) Culori revendicate: albastru-închis, alb, verde.

(511) NCL(12-2023)

35 - servicii de publicitate și de marketing furnizate prin canale de comunicare; servicii de publicitate și de marketing furnizate prin mijloace de social media; publicitate și marketing; servicii de publicitate și marketing; servicii de publicitate, marketing și promovare; publicitate on-line; servicii de comenzi on-line; servicii de comenzi on-line computerizate; publicarea materialelor publicitare on-line; difuzarea materialelor publicitare on-line; promovarea rețelelor informatizate on-line și paginilor web; promovarea vânzărilor la punctele de cumpărare sau de vânzare, pentru terți; servicii de promovare a vânzărilor; servicii de promovare a vânzărilor pentru terți; promovarea vânzărilor pentru terți; informații despre vânzarea produselor; publicitate în sectorul de transport și livrare; servicii de publicitate privind industria turismului; publicitate în domeniul turismului și călătoriilor; promovarea (publicitate) călătoriilor; servicii de marketing în domeniul călătoriilor, managementul de afaceri în domeniul atracțiilor pentru vizitatori;

41 - rezervarea biletelor la concerte; servicii prestate de agențiile de bilete; servicii prestate de agențiile de bilete (divertisment); rezervarea

biletelor la evenimente culturale; servicii de rezervare a biletelor pentru spectacole; servicii de rezervare a biletelor pentru concerte; agenții ce prestează servicii de rezervare a biletelor de teatru; servicii de rezervare a biletelor (de teatru); servicii de rezervare a biletelor pentru teatru; agenții ce prestează servicii de rezervare a biletelor pentru concerte; servicii de achiziționare a biletelor pentru evenimente sportive; servicii prestate de agenții de bilete on-line pentru divertisment; servicii prestate de agenții de rezervare a biletelor la teatru; servicii de achiziționare a biletelor pentru evenimente de divertisment; servicii prestate de agenții de rezervare a biletelor la cinematografe; servicii prestate de agenții de rezervare a biletelor la cinematografe; servicii de rezervare și vânzare a biletelor pentru evenimente; servicii de informare cu privire la bilete pentru spectacole; servicii prestate de agenții de bilete pentru spectacole de teatru; servicii de informare cu privire la bilete pentru evenimente sportive; servicii de rezervare a biletelor și locurilor la evenimente sportive; servicii de rezervare a biletelor și locurilor la evenimente culturale; servicii de rezervare a biletelor și locurilor la concerte muzicale; servicii de informare cu privire la bilete pentru evenimente de divertisment; servicii de rezervare a biletelor în domeniul educației, divertismentului și sportului; servicii de rezervare a biletelor pentru concerte și spectacole de teatru; rezervarea locurilor pentru spectacole și rezervarea biletelor de teatru; servicii de rezervare a biletelor și locurilor la evenimente de divertisment; servicii de rezervare a biletelor și locurilor la spectacole de teatru; organizarea rezervărilor de bilete la spectacole și alte evenimente de divertisment; servicii de înscriere și de rezervare a biletelor la evenimente în domeniul sporturilor electronice; servicii de rezervare a biletelor și locurilor la evenimente recreative și de petrecere a timpului liber; furnizarea serviciilor de vânzare a biletelor cu ridicarea acestora la fața locului, pentru evenimente de divertisment, sportive și culturale; activități de divertisment, sportive și culturale; furnizarea atracțiilor pentru vizitatori în scopuri culturale; furnizarea atracțiilor pentru vizitatori în scopuri de divertisment; publicarea cataloagelor cu informații turistice.

(531) CFE(9) 20.05.05; 20.05.21; 20.05.25; 27.05.11; 29.01.13.

(111) **39428**
 (151) 14.04.2024
 (181) 06.06.2033
 (210) 051712
 (220) 06.06.2023
 (730) **TRANGA Andrei, MD**
 Str. Mihail Kogălniceanu nr. 85, ap. 12,
 MD-2009, Chișinău, Republica Moldova
 (540)



LAKE RESIDENCE

simply the best

(526) Elementele mărcii asupra cărora nu se extinde dreptul exclusiv: „RESIDENCE”, „simply the best”, cu excepția executării grafice deosebite.
 (591) Culori revendicate: verde de diferite nuanțe, gri, maro de diferite nuanțe, bej.
 (511) NCL(12-2023)
 35 - publicitate; administrarea, organizarea și managementul afacerilor; lucrări de birou;
 36 - servicii financiare, monetare și bancare; servicii de asigurări; servicii imobiliare;
 37 - servicii de construcții; servicii de instalații și reparații; extracții miniere, foraje pentru extracția de petrol și gaze;
 39 - transport; ambalarea și depozitarea mărfurilor; organizarea de călătorii;
 41 - educație; instruire; divertisment; activități sportive și culturale.
 (531) CFE(9) 05.01.01; 05.01.07; 05.01.10; 07.01.24; 07.01.25; 26.11.08; 27.05.09; 29.01.15.

(111) **39429**
 (151) 14.04.2024
 (181) 06.06.2033
 (210) 051713
 (220) 06.06.2023
 (730) **TRANGA Andrei, MD**
 Str. Mihail Kogălniceanu nr. 85, ap. 12,
 MD-2009, Chișinău, Republica Moldova

(540)



LAKE PARK

simply the best

(526) Elementele mărcii asupra cărora nu se extinde dreptul exclusiv: „PARK”, „simply the best”, cu excepția executării grafice deosebite.
 (591) Culori revendicate: verde de diferite nuanțe, bej, alb.
 (511) NCL(12-2023)
 35 - publicitate; administrarea, organizarea și managementul afacerilor; lucrări de birou;
 36 - servicii financiare, monetare și bancare; servicii de asigurări; servicii imobiliare;
 37 - servicii de construcții; servicii de instalații și reparații; extracții miniere, foraje pentru extracția de petrol și gaze;
 39 - transport; ambalarea și depozitarea mărfurilor; organizarea de călătorii;
 41 - educație; instruire; divertisment; activități sportive și culturale.
 (531) CFE(9) 01.03.09; 01.07.09; 05.01.01; 05.01.07; 05.01.10; 26.11.08; 27.05.09; 29.01.13.

(111) **39430**
 (151) 14.04.2024
 (181) 14.06.2033
 (210) 051788
 (220) 14.06.2023
 (730) **TINAPAN DS S.R.L., MD**
 Str. Grenoble 163/7, ap. (of.) 48,
 MD-2019, Chișinău, Republica Moldova
 (540)

TINAPAN

(511) NCL(12-2023)

30 - cafea, ceai, cacao și înlocuitori ai acestora; orez, paste făinoase și tăiței; tapioca și sago; făină și preparate din cereale; pâine, produse de patiserie și cofetărie; ciocolată; înghețată, șerburi și alte înghețate comestibile; zahăr, miere, sirop de melasă; drojdie, praf de copt; sare, condimente, mirodenii, plante aromatice conservate; oțet, sosuri și alte condimente; gheață (apă înghețată).

(111) **39434**

(151) 14.04.2024

(181) 31.07.2033

(210) 052024

(220) 31.07.2023

(730) **Biopack Trading S.R.L., MD**

Str. Meșterul Manole nr. 7,

MD-2023, Chișinău, Republica Moldova

(540)



(526) Elementele mărcii asupra cărora nu se extinde dreptul exclusiv: „GREEN PACK”, „AMBALAJE BIO”, cu excepția executării grafice deosebite.

(591) Culori revendicate: alb, verde.

(511) NCL(12-2023)

16 - hârtie și carton; produse de imprimărie; articole pentru legătorie; fotografii; articole de papetărie și de birou, cu excepția mobilei; adezivi pentru papetărie sau menaj; materiale de desen și materiale pentru artiști; pensule; materiale didactice și de instruire; foi, folii și pungi din plastic pentru împachetare și ambalare; caractere și clișee tipografice;

20 - mobile, oglinzi, rame pentru tablouri; containere, nemetalice, pentru depozitare sau transport; oase neprelucrate sau semiprelucrate, coarne, fanoane de balenă sau sifid; scoici; spumă de mare; chihlimbar galben;

24 - textile și înlocuitori de textile; lenjerie de uz casnic; perdele din material textil sau plastic;

35 - publicitate; administrarea, organizarea și managementul afacerilor; lucrări de birou.

(531) CFE(9) 05.03.13; 19.01.04; 27.05.09; 29.01.12.

(111) **39440**

(151) 11.04.2024

(181) 14.04.2033

(210) 051496

(220) 14.04.2023

(730) **Agentia de Guvernare Electronica, institutie publica, MD**

Bd. Ștefan cel Mare și Sfânt nr. 134,

MD-2012, Chișinău, Republica Moldova

(540)

EVO

(511) NCL(12-2023)

09 - aplicații mobile; aplicații mobile descărcabile pentru transmiterea datelor; aplicații mobile descărcabile pentru gestionarea datelor; aplicații mobile descărcabile pentru transmiterea informațiilor; aplicații mobile descărcabile pentru gestionarea informațiilor.

(111) **39443**

(151) 12.04.2024

(181) 16.02.2033

(210) 051211

(220) 16.02.2023

(730) **BOLDURATU Tamara, MD**

Str. Grenoble nr. 39, ap. 14,

MD-2025, Chișinău, Republica Moldova

(540)



- (526) Elementele mărcii asupra cărora nu se extinde dreptul exclusiv: „T”, „TERRACOTTA”, „HOUSE”, cu excepția executării grafice deosebite.
- (591) Culori revendicate: teracot, alb.
- (511) NCL(12-2023)
- 19 - materiale, nemetalice, pentru clădiri și construcții; conducte rigide, nemetalice, pentru construcții; asfalt, smoală, gudron și bitum; construcții transportabile, nemetalice; monumente, nemetalice;
- 35 - servicii on-line de tranzacționare, și anume servicii de operare on-line pe piețe pentru vânzătorii și cumpărătorii de produse și servicii; servicii on-line de tranzacționare în care vânzătorii afișează produsele sau serviciile care urmează să fie oferite spre vânzare, achiziționare sau spre licitare prin intermediul Internetului, în scopul facilitării vânzării de produse și servicii de către terți prin intermediul unei rețele de calculatoare; oferire de răspuns evaluativ și evaluări de produse și servicii oferite de vânzători, evaluarea valorii și a prețurilor produselor și serviciilor oferite de vânzători, serviciilor de performanță a cumpărătorilor și vânzătorilor, serviciilor de livrare, precum și experiența globală de tranzacționare în legătură cu acestea; oferirea unui ghid de căutare de publicitate on-line care oferă produse și servicii ale vânzătorilor; oferirea unei baze de date de căutare on-line de evaluare pentru cumpărători și vânzători; publicitate; gestiunea afacerilor comerciale; administrare comercială; lucrări de birou; servicii de comercializare pentru terți prestate de supermarketuri, hipermarketuri, buticuri, magazine, gherete, chioșcuri și tarabe;
- 37 - servicii de construcții; servicii de instalații și reparații; extracții miniere, foraje pentru extracția de petrol și gaze.
- (531) CFE(9) 27.05.09; 27.05.19; 29.01.12.

- (111) **39447**
- (151) 15.04.2024
- (181) 16.12.2032
- (210) 051440
- (220) 16.12.2022
- (730) **DOTCHIRNE PIDPRIEMSTVO „KONDI-TERSKA KORPORATZIA „ROSHEN””, UA**
1 Nauky Avenue, building 1, UA - 03039, Kyiv, Ucraina

(540)

МУЛЬТИ-КЕЙК

- (526) Elementele mărcii asupra cărora nu se extinde dreptul exclusiv: „МУЛЬТИ”, „КЕЙК”.
- (511) NCL(11-2022)
- 30 - produse de patiserie și cofetărie.
- (531) CFE(8) 28.05.00.

- (111) **39451**
- (151) 16.04.2024
- (181) 29.07.2032
- (210) 050322
- (220) 29.07.2022
- (730) **SHARLLY S.R.L., MD**
Str. Pietrarilor nr. 14/1, ap. 16,
MD-2021, Chișinău, Republica Moldova
- (540)



- (526) Elementele mărcii asupra cărora nu se extinde dreptul exclusiv: „megawatt”, „md”, cu excepția executării grafice deosebite.
- (511) NCL(11-2022)
- 06 - metale comune și aliajele lor; minereuri; materiale metalice pentru edificare și construcții; construcții transportabile metalice; cabluri și fire neelectrice din metale comune; mici articole de fierărie; containere metalice pentru depozitare sau transport; seifuri;
- 07 - mașini, mașini-unelte, unelte acționate electrice; motoare, cu excepția celor pentru vehiculele terestre; componente de cuplare și transmisie a mașinilor, cu excepția celor pentru vehiculele terestre; unelte agricole, altele decât unelte de mână, acționate manual; incubatoare pentru ouă; mașini automate de vânzare;
- 09 - aparate și instrumente științifice, pentru cercetare, de navigare, geodezice, fotografice, cinematografice, audiovizuale, optice, de cântărire, de măsurare, de semnalizare, de detectare, de testare, de verificare, de salvare și didactice; aparate și instrumente pentru conducerea, distribuirea, transformarea, acumularea, reglarea sau comanda curentului electric; aparate și instrumente pentru

- înregistrarea, transmiterea, reproducerea sau procesarea sunetului, imaginilor sau datelor; suporturi media înregistrate și descărcabile, software de calculator, suporturi media digitale sau analogice de înregistrare și de stocare fără conținut; mecanisme pentru aparate cu preplată; case de marcat, dispozitive de calculat; calculatoare și dispozitive periferice de calculator; costume de scafandru, măști pentru scafandri, tampoane de urechi pentru scafandri, cleme nazale pentru scafandri și înotători, mănuși de scafandru, aparate de respirat sub apă pentru înot subacvatic; extinctoare;
- 11 - aparate și instalații de iluminat, de încălzire, de răcire, de producere a vaporilor, de coacere, de uscare, de ventilare, de distribuire a apei și instalații sanitare;
- 17 - cauciuc, gutapercă, gumă, azbest, mică și înlocuitori ai acestor materiale, neprocesate și semiprocesate; materiale plastice și rășini extrudate destinate utilizării în producție; materiale de călăfătuire, etanșare și izolare; țevi, tuburi și furtunuri flexibile, nemetalice;
- 19 - materiale, nu din metal, pentru edificare și construcție; conducte rigide, nu din metal, pentru edificare; asfalt, smoală, gudron și bitum; construcții transportabile, nu din metal; monumente nemetalice;
- 20 - mobile, oglinzi, rame pentru tablouri; containere, nu din metal, pentru depozitare sau transport; oase neprelucrate sau semiprelucrate, coarne, fanoane de balenă sau sidef; scoici; spumă de mare; chihlimbar galben;
- 37 - servicii de construcții; servicii de instalare și reparații; extracție minieră, foraje pentru extracția de petrol și de gaze;
- 39 - transport; ambalarea și depozitarea mărfurilor; organizarea de călătorii;
- 42 - servicii științifice și tehnologice, precum și servicii de cercetare și de creație, referitoare la acestea; servicii de analiză industrială, cercetare industrială și proiectare industrială; servicii de control al calității și de autentificare; crearea și dezvoltarea calculatoarelor și programelor de calculator.
- (531) CFE(8) 01.01.02; 01.01.09; 07.15.20; 07.15.26; 26.03.04; 26.03.13; 26.04.11; 27.05.01.

- (111) **39457**
 (151) 20.04.2024
 (181) 20.07.2033
 (210) 051913
 (220) 20.07.2023
 (730) **MAVICOMEX S.R.L., MD**
 Str. Bulgară nr. 101,
 MD-2001, Chișinău, Republica Moldova
 (540)



- (526) Elementele mărcii asupra cărora nu se extinde dreptul exclusiv: „M”, „www.”, „melanin”, „.md”, cu excepția executării grafice deosebite.
- (511) NCL(12-2023)
- 03 - cosmetice și produse de toaletă nemedicinale; produse nemedicinale pentru curățarea dinților; produse de parfumerie, uleiuri esențiale; preparate pentru albit și alte substanțe pentru spălat; preparate pentru curățare, lustruire, degresare și șlefuire;
- 05 - preparate farmaceutice, medicale și de uz veterinar; produse igienice de uz medical; alimente și substanțe dietetice adaptate pentru uz medical sau veterinar, alimente pentru bebeluși; suplimente dietetice pentru oameni și animale; plasturi, materiale pentru pansamente; materiale pentru plombarea dinților și pentru mulaje dentare; dezinfectante; produse pentru distrugerea animalelor dăunătoare; fungicide, erbicide;
- 39 - transport; ambalarea și depozitarea mărfurilor; organizarea de călătorii;

- 44 - servicii medicale; servicii veterinare; servicii de igienă și de îngrijire a frumuseții pentru oameni sau animale; servicii de agricultură, acvacultură, horticultură și silvicultură.
- (531) CFE(9) 02.03.16; 02.03.23; 27.03.02; 27.05.21.

- (111) **39477**
 (151) 23.04.2024
 (181) 28.02.2033
 (210) 051229
 (220) 28.02.2023
 (730) **RO&TI COLOR S.R.L., MD**
 Bd. Dacia nr. 38/3, of. 129,
 MD-2060, Chișinău, Republica Moldova
- (540)



- (526) Elementele mărcii asupra cărora nu se extinde dreptul exclusiv: „Wood Parquet”, cu excepția executării grafice deosebite.
- (591) Culori revendicate: verde, negru, galben.
- (511) NCL(12-2023)
- 19 - materiale, nemetalice, pentru clădiri și construcții; conducte rigide, nemetalice, pentru construcții; asfalt, smoală, gudron și bitum; construcții transportabile, nemetalice; monumente, nemetalice;
- 37 - servicii de construcții; servicii de instalații și reparații; extracții miniere, foraje pentru extracția de petrol și gaze.
- (531) CFE(9) 05.01.03; 05.01.05; 05.01.11; 05.01.13; 05.01.16; 27.05.01; 29.01.13.

- (111) **39486**
 (151) 24.04.2024
 (181) 14.04.2033
 (210) 051477
 (220) 14.04.2023
 (730) **TEHNO FOOD S.R.L., MD**
 Str. Ion Neculce nr. 1/1, ap. (of.) 47,
 MD-2069, Chișinău, Republica Moldova
- (540)

evotek
 — EVOLUȚIE • TEHNICĂ • HORECA —

- (526) Elementele mărcii asupra cărora nu se extinde dreptul exclusiv: „EVOLUȚIE”, „TEHNICĂ”, „HORECA”, cu excepția executării grafice deosebite.
- (511) NCL(12-2023)
- 11 - aparate și instalații de iluminat, de încălzire, de răcire, de producere a vaporilor, de coacere, de uscare, de ventilare, de distribuire a apei și de uz sanitar;
- 21 - ustensile și recipiente pentru menaj sau de bucătărie; articole de bucătărie și veselă, cu excepția furculițelor, cuțitelor și lingurilor; piepteni și bureți; perii, cu excepția pensulelor; materiale pentru perii; articole pentru curățare; sticlă brută sau semiprelucrată, cu excepția sticlei pentru construcții; sticlărie, porțelan și ceramică;
- 35 - publicitate; administrarea, organizarea și managementul afacerilor; lucrări de birou;
- 37 - servicii de construcții; servicii de instalații și reparații; extracții miniere, foraje pentru extracția de petrol și gaze;
- 42 - servicii științifice și tehnologice, precum și servicii de cercetare și creație, referitoare la acestea; servicii de analiză industrială, cercetare industrială și proiectare industrială; servicii de control al calității și de autentificare; crearea și dezvoltarea calculatoarelor și programelor de calculator.
- (531) CFE(9) 26.04.01; 26.11.02; 27.05.09; 27.05.11.

(111) **39487**
 (151) 25.04.2024
 (181) 21.03.2033
 (210) 051374
 (220) 21.03.2023
 (730) **DAVID & DANIIL S.R.L., MD**
 Str. Alecu Russo nr. 9/3, ap. 9,
 MD-2068, Chişinău, Republica Moldova
 (540)

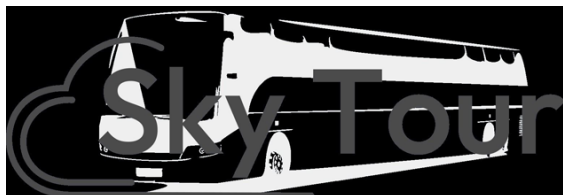

(526) Elementele mărcii asupra cărora nu se extinde dreptul exclusiv: „Tour”, cu excepția executării grafice deosebite.
 (511) NCL(12-2023)
 39 - transport; ambalarea și depozitarea mărfurilor; organizarea de călătorii;
 43 - servicii de alimentație publică; servicii de cazare temporară.
 (531) CFE(9) 01.15.11; 18.01.01; 18.01.07; 18.01.08; 18.01.23; 26.11.12; 27.05.11.

(111) **39488**
 (151) 25.04.2024
 (181) 06.01.2033
 (210) 050994
 (220) 06.01.2023
 (730) **VOLOVEI Ion, MD**
 MD-3545, Seliște, Orhei, Republica Moldova
 (540)

NORI

(591) Culori revendicate: alb, negru, roșu.
 (511) NCL(12-2023)
 41 - educație; instruire; divertisment; activități sportive și culturale.
 (531) CFE(9) 24.17.02; 26.01.03; 27.05.08; 29.01.13.

(111) **39489**
 (151) 25.04.2024
 (181) 02.03.2033
 (210) 051284
 (220) 02.03.2023
 (730) **NISTOR Vasilisa, MD**
 Str. Ion Creangă nr. 126,
 MD-3909, Cahul, Republica Moldova
 (540)



KELLER
HOLZ™
BIERGARTEN

(526) Elementele mărcii asupra cărora nu se extinde dreptul exclusiv: „™”, cu excepția executării grafice deosebite.
 (511) NCL(12-2023)
 41 - educație; instruire; divertisment; activități sportive și culturale;
 43 - servicii de alimentație publică; servicii de cazare temporară.
 (531) CFE(9) 03.01.01; 03.01.16; 27.05.10.

(111) **39490**
 (151) 25.04.2024
 (181) 17.03.2033
 (210) 051328
 (220) 17.03.2023
 (730) **PRISAKAR Inna, MD**
 MD-6654, Zălucești, Florești, Republica Moldova

(540)



(511) NCL(12-2023)

35 - publicitate; administrarea, organizarea și managementul afacerilor; lucrări de birou.

(531) CFE(9) 04.05.02; 04.05.05; 04.05.21; 27.03.15; 27.05.04.

(111) **39491**

(151) 25.04.2024

(181) 20.03.2033

(210) 051329

(220) 20.03.2023

(730) **ROGOB S.R.L., firmă de producție și comerț, MD**

Str. Gloriei nr. 1/1, MD-4823, Goianul Nou, Stăuceni, Chișinău, Republica Moldova

(540)

RANCHOS

(511) NCL(12-2023)

29 - carne, pește, păsări și vânat; extracte din carne; jeleuri, dulcețuri, compoturi; ouă; lapte, brânzeturi, unt, iaurt și alte produse lactate; uleiuri și grăsimi comestibile;

35 - publicitate; administrarea, organizarea și managementul afacerilor; lucrări de birou.

(531) CFE(9) 27.05.17.

(111) **39492**

(151) 25.04.2024

(181) 20.03.2033

(210) 051350

(220) 20.03.2023

(730) **IMPERLUX-U.N. S.R.L., MD**

Str. Alba Iulia nr. 184/2, ap. (of.) 32, MD-2075, Chișinău, Republica Moldova

(540)



IMPERLUX

(526) Elementele mărcii asupra cărora nu se extinde dreptul exclusiv: „LUX”, cu excepția executării grafice deosebite.

(591) Culori revendicate: negru, alb, oranj-deschis, oranj-închis.

(511) NCL(12-2023)

06 - metale comune și aliajele lor, minereuri; materiale metalice pentru edificare și construcții; construcții transportabile metalice; cabluri și fire neelectrice din metal comun; mici articole de fierărie; containere metalice pentru depozitare sau transport; seifuri;

35 - publicitate; administrarea, organizarea și managementul afacerilor; lucrări de birou;

37 - servicii de construcții; servicii de instalații și reparații; extracții miniere, foraje pentru extracția de petrol și gaze;

39 - transport; ambalarea și depozitarea mărfurilor; organizarea de călătorii.

(531) CFE(9) 07.01.24; 07.03.11; 27.03.15; 27.05.01; 29.01.14.

(111) **39493**

(151) 25.04.2024

(181) 28.03.2033

(210) 051387

(220) 28.03.2023

(730) **CEPOI Sergiu, MD**

Șos. Balcani nr. 2, ap. 78, MD-2071, Chișinău, Republica Moldova

(540)



(526) Elementele mărcii asupra cărora nu se extinde dreptul exclusiv: „Lady SHOP”, cu excepția executării grafice deosebite.

(511) NCL(12-2023)

35 - publicitate; administrarea, organizarea și managementul afacerilor; lucrări de birou.

(531) CFE(9) 02.03.07; 02.03.16; 02.03.23; 10.03.10; 10.03.11; 27.05.09.

(111) **39495**

(151) 26.04.2024

(181) 04.10.2031

(210) 048887

(220) 04.10.2021

(730) **SIMBACOM-LUX S.R.L., societate comercială, MD**

Str. Lenin nr. 2 A, MD-6101, Ceadâr-Lunga, UTA Găgăuzia, Republica Moldova

(540)

NUT MASTER

(526) Elementele mărcii asupra cărora nu se extinde dreptul exclusiv: „NUT”.

(511) NCL(11-2021)

29 - pastă tartinabilă pe bază de nuci; unt de arahide;

30 - făină și preparate din cereale; pâine, produse de patiserie și cofetărie; ciocolată; înghețată, șerburi și alte înghețate comestibile; sosuri și alte condimente.

(111) **39499**

(151) 30.04.2024

(181) 17.05.2033

(210) 051642

(220) 17.05.2023

(730) **TODICA Vadim, MD**

Str. Grenoble nr. 128/4, ap. 37, MD-2048, Codru, Chișinău, Republica Moldova

(540)

КОЛОС

(511) NCL(12-2023)

07 - mașini, mașini-unelte, unelte acționate electrice; motoare, cu excepția celor pentru vehiculele terestre; componente de cuplare și transmisie a mașinilor, cu excepția celor pentru vehiculele terestre; unelte agricole, altele decât unelte de mână, acționate manual; incubatoare pentru ouă; mașini automate de vânzare;

08 - scule și instrumente de mână, acționate manual; tacâmuri; arme albe, cu excepția armelor de foc; aparate de ras;

21 - ustensile și recipiente pentru menaj sau de bucătărie; articole de bucătărie și veselă, cu excepția furculițelor, cuțitelor și lingurilor; piepteni și bureți; perii, cu excepția pensulelor; materiale pentru perii; articole pentru curățare; sticlă brută sau semiprelucrată, cu excepția sticlei pentru construcții; sticlărie, porțelan și ceramică.

(531) CFE(9) 28.05.00.

(111) **39500**

(151) 02.05.2024

(181) 27.02.2033

(210) 051225

(220) 27.02.2023

(730) **DIANNA ROTARU S.R.L., atelier de talente, MD**

Str. Ismail nr. 16, of. 1, MD-2001, Chișinău, Republica Moldova

(540)



(511) NCL(12-2023)

- 03 - cosmetice și produse de toaletă nemedicinale; produse nemedicinale pentru curățarea dinților; produse de parfumerie, uleiuri esențiale; preparate pentru albit și alte substanțe pentru spălat; preparate pentru curățare, lustruire, degresare și șlefuire;
- 09 - aparate și instrumente științifice, pentru cercetare, de navigare, geodezice, fotografice, cinematografice, audiovizuale, optice, de cântărire, de măsurare, de semnalizare, de detectare, de testare, de verificare, de salvare și didactice; aparate și instrumente pentru conducerea, distribuirea, transformarea, acumularea, reglarea sau controlul distribuției sau utilizării energiei electrice; aparate și instrumente pentru înregistrarea, transmiterea, reproducerea sau procesarea sunetului, imaginilor sau a datelor; suporturi media înregistrate și descărcabile, suporturi media digitale sau analogice de înregistrare și de stocare fără conținut; mecanisme pentru aparate cu preplată; case de marcat, dispozitive de calculat; calculatoare și dispozitive periferice pentru calculatoare; costume de scafandru, măști pentru scafandri, dopuri de urechi pentru scafandri, clești de nas pentru scafandri și înotători, mănuși pentru scafandri, aparate de respirat pentru înot subacvatic; extinctoare;
- 14 - metale prețioase și aliajele lor; bijuterii, pietre prețioase și semiprețioase; instrumente de ceasornicărie și pentru măsurarea timpului;
- 16 - hârtie și carton; produse de imprimare; articole pentru legătorie; fotografii; articole de papetărie și de birou, cu excepția mobilei; adezivi pentru papetărie sau menaj; materiale de desen și materiale pentru artiști; pensule; materiale didactice și de instruire; foi, folii și pungi din plastic pentru împachetare și ambalare; caractere și clișee tipografice;
- 18 - piele și imitații de piele; piei de animale; genți de voiaj și de transport; umbrele și parasolare; bastoane; bice, harnașament și articole de șelărie; zgărzi, lese și îmbrăcăminte pentru animale;
- 25 - îmbrăcăminte, încălțăminte, articole care servesc la acoperirea capului;
- 28 - jocuri, jucării și articole pentru joacă; aparate pentru jocuri video; articole de gimnastică și sport; decorațiuni (ornamente) pentru pomul de Crăciun;
- 32 - bere; băuturi nealcoolice; ape minerale și carbogazoase; băuturi din fructe și sucuri de fructe; siropuri și alte preparate pentru fabricarea băuturilor nealcoolice;
- 35 - publicitate; administrarea, organizarea și managementul afacerilor; lucrări de birou;
- 41 - educație; instruire, cu excepția serviciilor de instruire în domeniul dezvoltării software; divertisment; activități sportive și culturale;
- 43 - servicii de alimentație publică; servicii de cazare temporară;
- 44 - servicii medicale; servicii veterinare; servicii de igienă și de îngrijire a frumuseții pentru oameni sau animale; servicii de agricultură, acvacultură, horticultură și silvicultură.
- (531) CFE(9) 26.04.04; 26.04.18; 27.05.05; 27.05.09.
-
- (111) **39501**
 (151) 03.05.2024
 (181) 15.02.2033
 (210) 051156
 (220) 15.02.2023
 (730) **TOIU Valentin, MD**
 Str. Miciurin nr. 5, MD-2055,
 Vatra, Chișinău, Republica Moldova
VRANCEAN Serghei, MD
 Str. Mihai Eminescu nr. 4, MD-2055,
 Vatra, Chișinău, Republica Moldova

(540)

ika
PINSĂ & MORE

(526) Elementele mărcii asupra cărora nu se extinde dreptul exclusiv: „PINSĂ & MORE”, cu excepția executării grafice deosebite.

(591) Culori revendicate: oranj.

(511) NCL(12-2023)

29 - carne, pește, păsări și vânat; extracte din carne; fructe și legume conservate, congelate, uscate și fierte; jeleuri, dulcețuri, compoturi; ouă; lapte, brânzeturi, unt, iaurt și alte produse lactate; uleiuri și grăsimi comestibile;

30 - cafea, ceai, cacao și înlocuitori ai acestora; orez, paste făinoase și tăiței; tapioca și sago; făină și preparate din cereale; pâine, produse de patiserie și cofetărie; ciocolată; înghețată, șerbeturi și alte înghețate comestibile; zahăr, miere, sirop de melasă; drojdie, praf de copt; sare, condimente, mirodenii, plante aromatice conservate; oțet, sosuri și alte condimente; gheață (apă înghețată);

32 - bere; băuturi nealcoolice; ape minerale și carbogazoase; băuturi din fructe și sucuri de fructe; siropuri și alte preparate pentru fabricarea băuturilor nealcoolice;

33 - băuturi alcoolice, cu excepția berii; preparate alcoolice pentru fabricarea băuturilor;

43 - servicii de alimentație publică; servicii de cazare temporară.

(531) CFE(9) 24.17.25; 27.05.09; 29.01.01.

(111) **39502**

(151) 03.05.2024

(181) 25.04.2033

(210) 051548

(220) 25.04.2023

(730) **PANINELLA S.R.L., societate comercială, MD**

Str. Columna nr. 170,

MD-2004, Chișinău, Republica Moldova

(540)

Din Cămară

(511) NCL(12-2023)

29 - carne, pește, păsări și vânat; extracte din carne; fructe și legume conservate, congelate, uscate și fierte; jeleuri, dulcețuri, compoturi; ouă; lapte, brânzeturi, unt, iaurt și alte produse lactate; uleiuri și grăsimi comestibile.

(531) CFE(9) 27.05.01.

(111) **39503**

(151) 03.05.2024

(181) 30.06.2033

(210) 051855

(220) 30.06.2023

(730) **TRANS-STEPAN S.R.L., MD**

Str. Pașcani nr. 9,

MD-2023, Chișinău, Republica Moldova

(540)



NutriCorm
Hrană pentru animale



(526) Elementele mărcii asupra cărora nu se extinde dreptul exclusiv: „Hrană pentru animale”, cu excepția executării grafice deosebite.

(511) NCL(12-2023)

31 - hrană și băuturi pentru animale;

35 - publicitate; administrarea, organizarea și managementul afacerilor; lucrări de birou.

(531) CFE(9) 03.05.01; 03.07.03; 03.07.04; 03.07.06; 27.03.03; 27.05.08.

(111) **39504**
 (151) 03.05.2024
 (181) 11.07.2033
 (210) 051887
 (220) 11.07.2023
 (730) **CALAC Roman, MD**
 Str. Alba Iulia nr. 202, ap. 34,
 MD-2071, Chișinău, Republica Moldova
 (540)



GAGAUZ EVI
 DEDELERIN RUHU

(526) Elementele mărcii asupra cărora nu se extinde dreptul exclusiv: „GAGAUZ EVI”, „®”, cu excepția executării grafice deosebite.
 (591) Culori revendicate: alb, negru, turcoaz.
 (511) NCL(12-2023)
 35 - publicitate; administrarea, organizarea și managementul afacerilor; lucrări de birou;
 41 - educație; instruire; divertisment; activități sportive și culturale;

43 - servicii de alimentație publică; servicii de cazare temporară.
 (531) CFE(9) 02.01.23; 02.03.23; 02.07.23; 05.13.01; 05.13.03; 05.13.04; 27.05.09; 29.01.13.

(111) **39505**
 (151) 03.05.2024
 (181) 28.07.2033
 (210) 051979
 (220) 28.07.2023
 (730) **EDOCUMENTARE S.R.L., MD**
 Bd. Moscova nr. 3/6, etajul 2, of. 2,
 MD-2068, Chișinău, Republica Moldova
 (540)

Edocumentare

(526) Elementele mărcii asupra cărora nu se extinde dreptul exclusiv: „e documentare”, cu excepția executării grafice deosebite.
 (511) NCL(12-2023)
 36 - servicii financiare, monetare și bancare; servicii de asigurări; servicii imobiliare;
 45 - servicii juridice; servicii de securitate pentru protecția fizică a bunurilor materiale și a persoanelor; servicii matrimoniale, servicii de rețele de socializare on-line; servicii funerare; babysitting.
 (531) CFE(9) 26.04.18; 27.01.03; 27.05.08.

Lista certificatelor de înregistrare a mărcilor eliberate în mai 2024

Se publică următoarele date: numărul curent, numărul de depozit, data de depozit, numărul de ordine al înregistrării, data înregistrării, clasele conform CIPS, titularul, codul țării conform normei ST.3 OMPI, numărul BOPI în care a fost publicată cererea de înregistrare, numărul BOPI în care a fost publicată marca înregistrată în baza cererii acceptate parțial

Nr. crt.	(210) Nr. de depozit	(220) Data de depozit	(111) Nr. înregistrării	(151) Data înregistrării	(511) Clase	(730) Titular, cod ST.3 OMPI	(441) Nr. BOPI	(450) Nr. BOPI
1	2	3	4	5	6	7	8	9
1	050039	16.05.2022	39352	21.03.2024	33	FABRICA DE BERE DIN BENDER, societate pe acțiuni de tip închis, MD	8/2022	6/2024
2	051644	17.05.2023	39374	26.03.2024	09,38,41,42,44	ATLAS INTEGRATED TECHNOLOGIES SRL, RO	8/2023	
3	051216	27.02.2023	39375	28.03.2024	11,32	BALABAN INTRAVEST S.R.L., societate comercială, MD	4/2023	6/2024
4	050465	08.09.2022	39376	28.03.2024	08,21	JUCĂRIE S.R.L., firmă de protecție și comerț, MD	2/2023	
5	051110	24.01.2023	39377	28.03.2024	11,28,41,44	ALEXEI Serghei, MD	3/2023	
6	051758	13.06.2023	39378	28.03.2024	35,36,37,38	StarNet S.R.L., societate comercială, MD	8/2023	
7	051866	05.07.2023	39379	28.03.2024	33	ST 1 IP Sàrl, CH	9/2023	
8	051882	12.07.2023	39380	28.03.2024	35,38,41	PUSTOVAIA Xenia, MD	9/2023	
9	051900	14.07.2023	39381	28.03.2024	29,30,33,35,41,43	MEȘINA Dan, MD	9/2023	
10	051955	25.07.2023	39382	28.03.2024	33	BIYAZ SALKIM S.R.L., MD	9/2023	
11	052007	26.07.2023	39383	28.03.2024	34	Unique Shield Sdn Bhd, MY	9/2023	
12	051310	07.03.2023	39384	28.03.2024	35,36,38,39	POȘTA MOLDOVEI, întreprindere de stat, MD	5/2023	6/2024
13	051325	16.03.2023	39385	28.03.2024	35,36,38,39	POȘTA MOLDOVEI, întreprindere de stat, MD	5/2023	6/2024
14	050346	09.08.2022	39386	22.03.2024	29,30,35,39,43	TRAVEL MANAS S.R.L., MD	10/2022	6/2024
15	051541	26.04.2023	39387	27.03.2024	05	NGUYEN SI TRUNG KY, MD	7/2023	
16	051542	26.04.2023	39388	27.03.2024	05	NGUYEN SI TRUNG KY, MD	7/2023	
17	051677	25.05.2023	39389	27.03.2024	35,44	BULGARU Ana Maria, MD	7/2023	
18	051613	03.05.2023	39390	28.03.2024	11,30,35,43	CRĂCIUN Corneliu, MD	7/2023	6/2024
19	051614	03.05.2023	39391	28.03.2024	30	CRĂCIUN Corneliu, MD	7/2023	6/2024
20	051361	21.03.2023	39392	01.04.2024	33	PIC Samuil, MD	5/2023	
21	051510	20.04.2023	39393	01.04.2024	11,32	BALABAN INTRAVEST S.R.L., societate comercială, MD	7/2023	6/2024
22	051537	26.04.2023	39394	01.04.2024	37	FENSTER BAU S.R.L., MD	6/2023	6/2024
23	051726	31.05.2023	39395	01.04.2024	05,30	NEFIS S.R.L., MD	7/2023	6/2024
24	051762	08.06.2023	39396	01.04.2024	16	RIJAC Evghenii, MD	9/2023	
25	051767	13.06.2023	39397	01.04.2024	11,34	PLONQ DMCC, AE	10/2023	
26	051894	11.07.2023	39398	01.04.2024	33	VULPE DUMITRU, gospodărie țărănească, MD	9/2023	
27	051931	21.07.2023	39399	01.04.2024	09,12	Ecotranzit Solutions QFZ LLC, QA	9/2023	
28	051978	28.07.2023	39400	01.04.2024	16,20,21,35,41,42	PEEV Viorica, MD	9/2023	
29	051980	28.07.2023	39401	01.04.2024	16,35,43	AALTO CREATIVE SHOP S.R.L., MD	9/2023	
30	051981	28.07.2023	39402	01.04.2024	16,35,43	AALTO CREATIVE SHOP S.R.L., MD	9/2023	

1	2	3	4	5	6	7	8	9
31	051994	02.08.2023	39403	01.04.2024	05	ASFARMA MEDIKAL DENTAL URUNLER VE ILAC SANAYI TICARET ANONIM ŞİRKETİ, REPREZENTANȚA COMPANIEI TURCEŞTI, MD	10/2023	
32	051995	02.08.2023	39404	01.04.2024	05	ASFARMA MEDIKAL DENTAL URUNLER VE ILAC SANAYI TICARET ANONIM ŞİRKETİ, REPREZENTANȚA COMPANIEI TURCEŞTI, MD	10/2023	
33	051997	02.08.2023	39405	01.04.2024	29,30	ComolCo S.R.L., MD	10/2023	
34	052015	31.07.2023	39406	01.04.2024	06,35,39,40,42,43,44	UZINA METALURGICĂ MOLDOVENEASCĂ, societate pe acțiuni de tip deschis, MD	9/2023	
35	051009	11.01.2023	39407	02.04.2024	07,08,09,11,12,17	BorgWarner Inc., a Delaware corporation, US	8/2023	
36	051554	25.04.2023	39408	01.04.2024	24	CEPOI Victor, MD	6/2023	
37	051555	25.04.2023	39409	01.04.2024	24,35,43	CEPOI Victor, MD	6/2023	
38	051724	31.05.2023	39410	01.04.2024	12	AVATR Co., Ltd., a limited company organized and existing under the laws of China, CN	7/2023	
39	051725	31.05.2023	39411	01.04.2024	12	AVATR Co., Ltd., a limited company organized and existing under the laws of China, CN	7/2023	
40	051043	16.01.2023	39412	04.04.2024	29	PARASCHIV JUSTIN OVIDIU, RO	3/2023	6/2024
41	051189	17.02.2023	39413	04.04.2024	25,35	GAVRI SPORT S.R.L., MD	4/2023	6/2024
42	051905	18.07.2023	39415	05.04.2024	35,36	BALKANIKA S.R.L., organizație de creditare nebancaară, MD	9/2023	
43	051982	31.07.2023	39416	05.04.2024	05	FARMAVIT NATURE S.R.L., MD	9/2023	
44	051986	31.07.2023	39417	05.04.2024	34	Crystal Castle Limited, VG	9/2023	
45	050730	11.11.2022	39418	03.04.2024	02	Smithers-Oasis Company, US	1/2023	6/2024
46	050971	29.12.2022	39419	04.04.2024	05	NGUYEN SI TRUNG KY, MD	3/2023	
47	051533	26.04.2023	39420	04.04.2024	05	NGUYEN SI TRUNG KY, MD	7/2023	
48	051540	26.04.2023	39421	04.04.2024	05	NGUYEN SI TRUNG KY, MD	7/2023	
49	051847	29.06.2023	39422	04.04.2024	35,39,40,41,42,44	GRIŞKIN Stanislav, MD	8/2023	
50	051800	16.06.2023	39423	03.04.2024	09	Kia Corporation, KR	10/2023	
51	051801	16.06.2023	39424	03.04.2024	36	Kia Corporation, KR	9/2023	
52	051719	31.05.2023	39425	11.04.2024	07,09,11,35	CEPOI Nicolai, MD	7/2023	
53	051641	17.05.2023	39426	11.04.2024	43	TIRUS GROUP S.R.L., MD	7/2023	6/2024
54	051177	14.02.2023	39427	15.04.2024	35,41	LIVE TICKETS S.R.L., MD	4/2023	6/2024
55	051712	06.06.2023	39428	14.04.2024	35,36,37,39,41	TRANGA Andrei, MD	8/2023	6/2024
56	051713	06.06.2023	39429	14.04.2024	35,36,37,39,41	TRANGA Andrei, MD	8/2023	6/2024
57	051788	14.06.2023	39430	14.04.2024	30	TINAPAN DS S.R.L., MD	8/2023	6/2024
58	051965	02.08.2023	39431	14.04.2024	29	INTERNATIONAL FOOD-STUFFS CO. LLC, AE	10/2023	
59	052001	04.08.2023	39432	14.04.2024	05	NOBEL ILAC SANAYII VE TICARET ANONIM ŞİRKETİ, reprezentanța companiei turcești, MD	10/2023	
60	052014	03.08.2023	39433	14.04.2024	44	PIDGHIRNEA Ruslan, MD	10/2023	
61	052024	31.07.2023	39434	14.04.2024	16,20,24,35	Biopack Trading S.R.L., MD	9/2023	6/2024
62	052133	16.08.2023	39435	14.04.2024	34,35	SERJANTOV Oleg, MD	10/2023	
63	052134	17.08.2023	39436	14.04.2024	37,42	ROIBU Denis, MD	10/2023	
64	052135	18.08.2023	39437	14.04.2024	05	CHITIC Vlad, MD	10/2023	
65	052136	18.08.2023	39438	14.04.2024	05	CHITIC Vlad, MD	10/2023	
66	052395	19.10.2023	39439	14.04.2024	33	SĂLCUȚA S.R.L., MD	11/2023	

1	2	3	4	5	6	7	8	9
67	051496	14.04.2023	39440	11.04.2024	09	Agenția de Guvernare Electronică, instituție publică, MD	6/2023	6/2024
68	051938	26.07.2023	39441	12.04.2024	07,35	BEM INNA S.R.L., societate comercială, MD	9/2023	
69	051596	04.05.2023	39442	15.04.2024	09	Agenția de Guvernare Electronică, instituție publică, MD	7/2023	
70	051211	16.02.2023	39443	12.04.2024	19,35,37	BOLDURATU Tamara, MD	5/2023	6/2024
71	051831	26.06.2023	39444	15.04.2024	08,11,21,35	TRIFAN Iana, MD	8/2023	
72	051832	26.06.2023	39445	15.04.2024	08,11,21,35	TRIFAN Iana, MD	8/2023	
73	051912	20.07.2023	39446	15.04.2024	08,11,21,35	TRIFAN Iana, MD	9/2023	
74	051440	16.12.2022	39447	15.04.2024	30	DOTCHIRNE PIDPRIEMSTVO „KONDITERSKA KORPORATZIA „ROSHEN””, UA	7/2023	6/2024
75	051683	29.05.2023	39448	15.04.2024	35,37,42	CAMPEADOR S.R.L., MD	7/2023	
76	051903	17.07.2023	39449	15.04.2024	05	Biocon Biologics Limited, IN	10/2023	
77	051812	22.06.2023	39450	17.04.2024	44	NICORINAL PRIM S.R.L., MD	8/2023	
78	050322	29.07.2022	39451	16.04.2024	06,07,09,11,17,19,20,37,39,42	SHARLLY S.R.L., MD	9/2022	6/2024
79	051983	31.07.2023	39452	18.04.2024	03,04,21	CAIDARLÎ Vadim, MD	9/2023	
80	049840	29.03.2022	39453	18.04.2024	35	Meta Platforms, Inc., US	8/2022	
81	051467	12.04.2023	39454	18.04.2024	33	BGV, s.r.o., SK	8/2023	
82	050584	06.10.2022	39456	18.04.2024	29,30	DOĞUŞ ÇAY VE GIDA MADDELERİ ÜRETİM PAZARLAMA İTHALAT İHRACAT ANONİM ŞİRKETİ, TR	12/2022	
83	051913	20.07.2023	39457	20.04.2024	03,05,39,44	MAVICOMEX S.R.L., MD	9/2023	6/2024
84	052060	11.08.2023	39458	20.04.2024	09,38,41	RFE/RL, Inc., US	10/2023	
85	052061	11.08.2023	39459	20.04.2024	09,38,41	RFE/RL, Inc., US	10/2023	
86	052068	14.08.2023	39460	20.04.2024	03,05	Crosscare Limited, IE	10/2023	
87	052069	16.08.2023	39461	20.04.2024	03	KENVUE INC., US	10/2023	
88	052071	16.08.2023	39462	20.04.2024	05	GM Pharmaceuticals LTD, GE	10/2023	
89	052072	16.08.2023	39463	20.04.2024	05	GM Pharmaceuticals LTD, GE	10/2023	
90	052075	08.08.2023	39464	20.04.2024	16	PREȚURI PENTRU TINE S.R.L., MD	10/2023	
91	052083	15.08.2023	39465	20.04.2024	32	GUȚU Serghei, MD	10/2023	
92	052084	15.08.2023	39466	20.04.2024	32	GUȚU Serghei, MD	10/2023	
93	052085	15.08.2023	39467	20.04.2024	32	GUȚU Serghei, MD	10/2023	
94	052091	09.08.2023	39468	20.04.2024	03,35	NALA COSMETICS S.R.L., RO	10/2023	
95	052095	10.08.2023	39469	20.04.2024	09,11,35,37	PRIJILEVSCHI Rodica, MD	10/2023	
96	052102	18.08.2023	39470	20.04.2024	33	BESCHIERU Nichita, MD	10/2023	
97	052026	02.08.2023	39471	22.04.2024	44	NASTAS Alexandru, MD	10/2023	
98	050800	16.11.2022	39472	19.04.2024	14	B&B JEWELLERY GROUP S.R.L., MD	2/2023	
99	051990	28.07.2023	39473	19.04.2024	20	SÎRBU Nicolai, MD	9/2023	
100	052031	10.08.2023	39474	22.04.2024	05	Joint Stock Company „Schelkovo Agrohim”, RU	10/2023	
101	052033	10.08.2023	39475	22.04.2024	05	Joint Stock Company „Schelkovo Agrohim”, RU	10/2023	
102	052034	10.08.2023	39476	22.04.2024	05	Joint Stock Company „Schelkovo Agrohim”, RU	10/2023	
103	051229	28.02.2023	39477	23.04.2024	19,37	RO&TI COLOR S.R.L., MD	4/2023	6/2024
104	051684	30.05.2023	39478	22.04.2024	32	CEMORTAN Valerian, MD	8/2023	
105	051714	29.05.2023	39479	22.04.2024	06,20,21	ODOBESCU Serghei, MD IMBIROVSKI Vladimir, MD	8/2023	
106	051737	08.06.2023	39480	22.04.2024	03,05	BAGAUTDINOVA Albina, KR	8/2023	
107	052081	11.08.2023	39481	22.04.2024	43	OLY STUDIO S.R.L., MD	10/2023	

1	2	3	4	5	6	7	8	9
108	050158	20.06.2022	39482	19.04.2024	33	MI PIACE WINE S.R.L., MD	7/2022	
109	051729	05.06.2023	39483	23.04.2024	20,35	SPINEI Alexandru, MD	8/2023	
110	052073	31.07.2023	39484	23.04.2024	34	Unique Shield Sdn Bhd, MY	10/2023	
111	051733	05.06.2023	39485	24.04.2024	43	ERMURACHI Serghei, MD	8/2023	
112	051477	14.04.2023	39486	24.04.2024	11,21,35,37,42	TEHNO FOOD S.R.L., MD	6/2023	6/2024
113	051374	21.03.2023	39487	25.04.2024	39,43	DAVID & DANIL S.R.L., MD	5/2023	6/2024
114	050994	06.01.2023	39488	25.04.2024	41	VOLOVEI Ion, MD	3/2023	6/2024
115	051284	02.03.2023	39489	25.04.2024	41,43	NISTOR Vasilisa, MD	5/2023	6/2024
116	051328	17.03.2023	39490	25.04.2024	35	PRISAKAR Inna, MD	5/2023	6/2024
117	051329	20.03.2023	39491	25.04.2024	29,35	ROGOB S.R.L., firmă de producție și comerț, MD	5/2023	6/2024
118	051350	20.03.2023	39492	25.04.2024	06,35,37,39	IMPERLUX-U.N. S.R.L., MD	5/2023	6/2024
119	051387	28.03.2023	39493	25.04.2024	35	CEPOI Sergiu, MD	5/2023	6/2024
120	048887	04.10.2021	39495	26.04.2024	29,30	SIMBACOM-LUX S.R.L., societate comercială, MD	12/2021	6/2024
121	051886	10.07.2023	39498	29.04.2024	34	Vistros INTL – F.Z.E, AE	9/2023	
122	051642	17.05.2023	39499	30.04.2024	07,08,21	TODICA Vadim, MD	7/2023	6/2024
123	051225	27.02.2023	39500	02.05.2024	03,09,14,16,18,25,28,32,35,41,43,44	DIANNA ROTARU S.R.L., atelier de talente, MD	4/2023	6/2024
124	051156	15.02.2023	39501	03.05.2024	29,30,32,33,43	TOIU Valentin, MD VRANCEAN Serghei, MD	8/2023	6/2024
125	051548	25.04.2023	39502	03.05.2024	29	PANINELLA S.R.L., societate comercială, MD	6/2023	6/2024
126	051855	30.06.2023	39503	03.05.2024	31,35	TRANS-STEPAN S.R.L., MD	8/2023	6/2024
127	051887	11.07.2023	39504	03.05.2024	35,41,43	CALAC Roman, MD	9/2023	6/2024
128	051979	28.07.2023	39505	03.05.2024	36,45	EDOCUMENTARE S.R.L., MD	9/2023	6/2024
129	052032	10.08.2023	39506	03.05.2024	05	Joint Stock Company „Schelkovo Agrohim”, RU	10/2023	
130	052035	10.08.2023	39507	03.05.2024	05	Joint Stock Company „Schelkovo Agrohim”, RU	10/2023	
131	052036	10.08.2023	39508	03.05.2024	05	Joint Stock Company „Schelkovo Agrohim”, RU	10/2023	
132	052038	03.08.2023	39509	03.05.2024	33	SÎRBU Anatolie, MD	10/2023	
133	052067	14.08.2023	39510	03.05.2024	32	ALEXEI Serghei, MD	10/2023	
134	052087	16.08.2023	39511	03.05.2024	05	Getz Pharma International FZ LLC, AE	10/2023	
135	052107	22.08.2023	39512	03.05.2024	32,34	DIDENCO Anastasia, MD	10/2023	
136	052122	18.08.2023	39513	03.05.2024	39,43	Kim Ihor, UA	10/2023	

Lista mărcilor reînnoite

Se publică următoarele date: numărul curent, numărul înregistrării reînnoite, data expirării termenului de reînnoire, clasele conform CIPS, titularul și adresa, codul țării conform normei ST.3 OMPI, numerele BOPI în care au fost publicate cererea de înregistrare a mărcii și marca înregistrată

Nr. crt.	(116) Nr. înregistrării reînnoite	(186) Data expirării reînnoirii	(511) Clase	(730) Titular și adresă, cod ST.3 OMPI	(441/442) Nr. BOPI	(450) Nr. BOPI
1	2	3	4	5	6	7
1	3R 500	01.03.2034	32	CARLSBERG BREWERIES A/S, DK J.C. Jacobsens Gade 1, 1799 Copenhagen V, Danemarca		9/1994
2	3R 504	21.03.2034	25	Russell Brands, LLC, US One Fruit of the Loom Drive Bowling Green, Kentucky 42103, Statele Unite ale Americii		9/1994
3	3R 505	25.03.2034	25	Russell Brands, LLC, US One Fruit of the Loom Drive Bowling Green, Kentucky 42103, Statele Unite ale Americii		9/1994
4	3R 721	30.05.2034	07,12	Sandvik Mining and Construction OY, FI Pihtisulunkatu 9, 33330 Tampere, Finlanda		12/1994
5	3R 734	24.05.2034	05	Bayer Intellectual Property GmbH, DE Alfred-Nobel-Strasse 10, 40789 Monheim am Rhein, Germania		12/1994
6	3R 760	25.03.2034	33	F.LLI GALLI, CAMIS & STOCK AG, CH c/o Stock Spirits Group Services AG, Rigistrasse 3, 6301 Zug, Elveția		12/1994
7	3R 846	21.03.2034	16	KABUSHIKI KAISHA PILOT CORPORATION (also trading as Pilot Corporation), JP 6-21, Kyobashi 2-Chome, Chuo-Ku, Tokyo, Ja- ponia		1/1995
8	3R 870	21.03.2034	09	HP Hewlett Packard Group LLC, a Delaware limited liability company, US 11445 Compaq Center Drive West, Houston, Texas 77070, Statele Unite ale Americii		1/1995
9	3R 936	04.04.2034	31	PIONEER HI-BRED INTERNATIONAL, INC., US 7100 N. W. 62 nd Avenue, P.O. Box 1014, Joh- nston, Iowa 50131-1014, Statele Unite ale Ame- ricii		2/1995
10	3R 937	04.04.2034	31	PIONEER HI-BRED INTERNATIONAL, INC., US 7100 N. W. 62 nd Avenue, P.O. Box 1014, Joh- nston, Iowa 50131-1014, Statele Unite ale Ame- ricii		2/1995
11	3R 939	04.04.2034	31	PIONEER HI-BRED INTERNATIONAL, INC., US 7100 N. W. 62 nd Avenue, P.O. Box 1014, Joh- nston, Iowa 50131-1014, Statele Unite ale Ame- ricii		2/1995
12	3R 940	19.04.2034	31	PIONEER HI-BRED INTERNATIONAL, INC., US 7100 N. W. 62 nd Avenue, P.O. Box 1014, Joh- nston, Iowa 50131-1014, Statele Unite ale Ame- ricii		2/1995
13	3R 948	24.03.2034	32	THE COCA-COLA COMPANY, corporația statu- lui Delaware, US One Coca-Cola Plaza, Atlanta, GA 30313, State- le Unite ale Americii		2/1995
14	3R 981	17.03.2034	05	Klosterfrau Zürich AG, CH Seestrasse 127, CH-8002 Zürich, Elveția		3/1995
15	3R 982	04.04.2034	05,31	PIONEER HI-BRED INTERNATIONAL, INC., US 7100 N. W. 62 nd Avenue, P.O. Box 1014, Joh- nston, Iowa 50131-1014, Statele Unite ale Ame- ricii		3/1995
16	3R 983	04.04.2034	05,31	PIONEER HI-BRED INTERNATIONAL, INC., US 7100 N. W. 62 nd Avenue, P.O. Box 1014, Joh- nston, Iowa 50131-1014, Statele Unite ale Ame- ricii		3/1995

1	2	3	4	5	6	7
17	3R 984	06.06.2034	07,08,09,10, 11,12,14,16	Panasonic Holdings Corporation, JP 1006, Oaza Kadoma, Kadoma-shi, Osaka 571-8501, Japonia		3/1995
18	3R 1064	06.06.2034	06,17,21,28	Panasonic Holdings Corporation, JP 1006, Oaza Kadoma, Kadoma-shi, Osaka 571-8501, Japonia		3/1995
19	3R 1065	06.06.2034	01,15,19,20	Panasonic Holdings Corporation, JP 1006, Oaza Kadoma, Kadoma-shi, Osaka 571-8501, Japonia		3/1995
20	3R 1135	21.03.2034	09,16,37,41, 42	HP Hewlett Packard Group LLC, a Delaware limited liability company, US 11445 Compaq Center Drive West, Houston, Texas 77070, Statele Unite ale Americii		3/1995
21	3R 1215	26.04.2034	05	LTL Pharma Co., Ltd., JP Nittochi Nishi-shinjuku Bldg 13F, 6-10-1 Nishi-shinjuku, Shinjuku-ku, Tokyo, Japonia		4/1995
22	3R 1271	24.03.2034	32	THE COCA-COLA COMPANY, corporația statului Delaware, US One Coca-Cola Plaza, Atlanta, GA 30313, Statele Unite ale Americii		5/1995
23	3R 1273	24.03.2034	32	THE COCA-COLA COMPANY, corporația statului Delaware, US One Coca-Cola Plaza, Atlanta, GA 30313, Statele Unite ale Americii		5/1995
24	3R 1295	06.05.2034	01	Merck KgaA, DE Frankfurter Str. 250, 64293 Darmstadt, Germania		5/1995
25	3R 1296	06.05.2034	01	Merck KgaA, DE Frankfurter Str. 250, 64293 Darmstadt, Germania		5/1995
26	3R 1344	16.05.2034	07	Husqvarna AB, SE SE-561 82 Huskvarna, Suedia		5/1995
27	3R 1345	16.05.2034	07	Husqvarna AB, SE SE-561 82 Huskvarna, Suedia		5/1995
28	3R 1457	14.04.2034	34	British American Tobacco (Brands) Inc., US 251 Little Falls Drive, Suite 100, Wilmington, DE 19808-1674, Statele Unite ale Americii		6/1995
29	3R 1466	04.04.2034	16,35,36	MASTERCARD INTERNATIONAL INCORPORATED, US 2000 Purchase Street, Purchase, New York 10577-2509, Statele Unite ale Americii		6/1995
30	3R 1520	25.03.2034	09	INTEL CORPORATION, US 2200 Mission College Boulevard, Santa Clara, California 95052-8119, Statele Unite ale Americii	1/1995	6/1995
31	3R 1522	26.04.2034	32	THE COCA-COLA COMPANY, corporația statului Delaware, US One Coca-Cola Plaza, Atlanta, GA 30313, Statele Unite ale Americii	1/1995	6/1995
32	3R 1525	26.04.2034	32	THE COCA-COLA COMPANY, corporația statului Delaware, US One Coca-Cola Plaza, Atlanta, GA 30313, Statele Unite ale Americii	1/1995	6/1995
33	3R 1530	26.04.2034	33	Pernod Ricard USA, LLC, US 250 Park Avenue, 17th Floor, New York, NY 10177, Statele Unite ale Americii	1/1995	6/1995
34	3R 1605	21.03.2034	07,11	Groupe SEB WMF Consumer GmbH, DE WMF Platz 1, 73312 Geislingen an der Steige, Germania		6/1995
35	3R 1676	23.03.2034	31	MARS, INCORPORATED, US 6885 Elm Street, McLean, Virginia 22101-3883, Statele Unite ale Americii		7/1995
36	3R 1677	23.03.2034	31	MARS, INCORPORATED, US 6885 Elm Street, McLean, Virginia 22101-3883, Statele Unite ale Americii		7/1995
37	3R 1679	23.03.2034	31	MARS, INCORPORATED, US 6885 Elm Street, McLean, Virginia 22101-3883, Statele Unite ale Americii		7/1995

1	2	3	4	5	6	7
38	3R 1680	06.04.2034	16,37,41,42	HP Hewlett Packard Group LLC, a Delaware limited liability company, US 11445 Compaq Center Drive West, Houston, Texas 77070, Statele Unite ale Americii		7/1995
39	3R 1705	26.04.2034	32	THE COCA-COLA COMPANY, corporația statului Delaware, US One Coca-Cola Plaza, Atlanta, GA 30313, Statele Unite ale Americii	2/1995	7/1995
40	3R 1729	14.03.2034	31	MARS, INCORPORATED, US 6885 Elm Street, McLean, Virginia 22101, Statele Unite ale Americii	3/1995	7/1995
41	3R 1734	14.03.2034	31	MARS, INCORPORATED, US 6885 Elm Street, McLean, Virginia 22101, Statele Unite ale Americii	3/1995	7/1995
42	3R 1736	18.03.2034	39	DHL International GmbH, DE Charles-de-Gaulle-Strasse 20, 53113, Bonn, Germania	3/1995	7/1995
43	3R 1748	01.06.2034	30,32	Pernod Ricard USA, LLC, US 250 Park Avenue, 17th Floor, New York, NY 10177, Statele Unite ale Americii	3/1995	7/1995
44	3R 1756	23.03.2034	31	MARS, INCORPORATED, US 6885 Elm Street, McLean, Virginia 22101-3883, Statele Unite ale Americii		8/1995
45	3R 1782	22.09.2034	12	TOYOTA JIDOSHA KABUSHIKI KAISHA (Toyota Motor Corporation), JP 1, Toyota-cho, Toyota-shi, Aichi-ken, Japonia		8/1995
46	3R 1783	22.09.2034	12	TOYOTA JIDOSHA KABUSHIKI KAISHA (Toyota Motor Corporation), JP 1, Toyota-cho, Toyota-shi, Aichi-ken, Japonia		8/1995
47	3R 1931	07.04.2034	01,03,04	SHELL BRANDS INTERNATIONAL AG, CH Baarermaße, 6340 Baar, Elveția		9/1995
48	3R 1938	23.03.2034	30	MARS, INCORPORATED, US 6885 Elm Street, McLean, Virginia 22101-3883, Statele Unite ale Americii		9/1995
49	3R 1941	23.03.2034	30	Wm. Wrigley Jr. Company, US 1132 West Blackhawk Street, Chicago, Illinois 60642, Statele Unite ale Americii		9/1995
50	3R 1948	20.04.2034	29,30	H.J. Heinz Company Brands LLC, US One PPG Place, Pittsburgh, PA 15222, Statele Unite ale Americii		9/1995
51	3R 2019	05.08.2034	09	Mercedes-Benz Group AG, DE Mercedesstraße 120, 70372 Stuttgart, Germania		9/1995
52	3R 2020	05.08.2034	37	Mercedes-Benz Group AG, DE Mercedesstraße 120, 70372 Stuttgart, Germania		9/1995
53	3R 2041	08.09.2034	03	The Procter & Gamble Company, US One Procter & Gamble Plaza, Cincinnati, Ohio, Statele Unite ale Americii		9/1995
54	3R 2107	19.09.2034	12	TOYOTA JIDOSHA KABUSHIKI KAISHA (Toyota Motor Corporation), JP 1, Toyota-cho, Toyota-shi, Aichi-ken, Japonia		9/1995
55	3R 2116	08.09.2034	05	The Procter & Gamble Company, US One Procter & Gamble Plaza, Cincinnati, Ohio, Statele Unite ale Americii		9/1995
56	3R 2118	08.09.2034	03	The Procter & Gamble Company, US One Procter & Gamble Plaza, Cincinnati, Ohio, Statele Unite ale Americii		9/1995
57	3R 2162	15.06.2034	07	Niterra Co., Ltd., JP 1-1-1, Higashisakura, Higashi-ku, Nagoya-shi, Japonia		10/1995
58	3R 2224	22.08.2034	02,03,04,06,07,08,11,12	Mercedes-Benz Group AG, DE Mercedesstraße 120, 70372 Stuttgart, Germania		11/1995
59	3R 2227	22.08.2034	12	Mercedes-Benz Group AG, DE Mercedesstraße 120, 70372 Stuttgart, Germania		11/1995
60	3R 2228	22.08.2034	02,03,04,06,07,08,11,12	Mercedes-Benz Group AG, DE Mercedesstraße 120, 70372 Stuttgart, Germania		11/1995

1	2	3	4	5	6	7
61	3R 2229	22.08.2034	07,12	Mercedes-Benz Group AG, DE Mercedesstraße 120, 70372 Stuttgart, Germania		11/1995
62	3R 2230	22.08.2034	02,03,04,06, 07,08,11,12	Mercedes-Benz Group AG, DE Mercedesstraße 120, 70372 Stuttgart, Germania		11/1995
63	3R 2369	22.08.2034	37,42	Mercedes-Benz Group AG, DE Mercedesstraße 120, 70372 Stuttgart, Germania		12/1995
64	3R 2370	22.08.2034	37,42	Mercedes-Benz Group AG, DE Mercedesstraße 120, 70372 Stuttgart, Germania		12/1995
65	3R 2371	22.08.2034	02,03,04,06, 07,08,11,12, 37	Mercedes-Benz Group AG, DE Mercedesstraße 120, 70372 Stuttgart, Germania		12/1995
66	3R 2374	18.04.2034	32	Intercontinental Great Brands LLC, US 100 Deforest Avenue, East Hanover, NJ 07936, Statele Unite ale Americii		12/1995
67	3R 2407	25.03.2034	09,41	Home Box Office, Inc., corporație organizată și existentă conform legilor statului Delaware, US 30 Hudson Yards, New York, New York 10001, Statele Unite ale Americii	4/1995	12/1995
68	3R 2408	25.03.2034	09,41	Home Box Office, Inc., corporație organizată și existentă conform legilor statului Delaware, US 30 Hudson Yards, New York, New York 10001, Statele Unite ale Americii	4/1995	12/1995
69	3R 2409	25.03.2034	09,41	Home Box Office, Inc., corporație organizată și existentă conform legilor statului Delaware, US 30 Hudson Yards, New York, New York 10001, Statele Unite ale Americii	4/1995	12/1995
70	3R 2410	25.03.2034	05,29,30	Ferrosan ApS, DK Delta Park 37, 2665 Vallensbaek Strand, Dane- marca	4/1995	12/1995
71	3R 2431	23.05.2034	11	Daikin Industries, Ltd., JP Osaka Umeda Twin Towers South, 1-13-1, Umeda, Kita-ku, Osaka-Shi, Osaka 530-0001, Japonia	4/1995	12/1995
72	3R 2516	19.04.2034	05	Tarchomińskie Zakłady Farmaceutyczne „POL- FA” Spółka Akcyjna, PL ul. A. Fleminga 2, 03-176 Warszawa, Polonia	6/1995	12/1995
73	3R 2632	05.04.2034	05	MUNDIPHARMA AG, CH St. Alban-Rheinweg 74, 4020 BASEL, Elveția	5/1995	12/1995
74	3R 2810	25.03.2034	30	MARS, INCORPORATED, US 6885 Elm Street, McLean, Virginia 22101-3883, Statele Unite ale Americii		1/1996
75	3R 2812	25.03.2034	31	MARS, INCORPORATED, US 6885 Elm Street, McLean, Virginia 22101-3883, Statele Unite ale Americii		1/1996
76	3R 2813	25.03.2034	30	MARS, INCORPORATED, US 6885 Elm Street, McLean, Virginia 22101-3883, Statele Unite ale Americii		1/1996
77	3R 2815	25.03.2034	30	MARS, INCORPORATED, US 6885 Elm Street, McLean, Virginia 22101-3883, Statele Unite ale Americii		1/1996
78	3R 2816	25.03.2034	31	MARS, INCORPORATED, US 6885 Elm Street, McLean, Virginia 22101-3883, Statele Unite ale Americii		1/1996
79	3R 2817	25.03.2034	31	MARS, INCORPORATED, US 6885 Elm Street, McLean, Virginia 22101-3883, Statele Unite ale Americii		1/1996
80	3R 2818	25.03.2034	03,05,06,16, 18,20,21,28	MARS, INCORPORATED, US 6885 Elm Street, McLean, Virginia 22101-3883, Statele Unite ale Americii		1/1996
81	3R 2819	25.03.2034	31	MARS, INCORPORATED, US 6885 Elm Street, McLean, Virginia 22101-3883, Statele Unite ale Americii		1/1996
82	3R 2821	25.03.2034	30	MARS, INCORPORATED, US 6885 Elm Street, McLean, Virginia 22101-3883, Statele Unite ale Americii		1/1996

1	2	3	4	5	6	7
83	3R 2822	25.03.2034	30	MARS, INCORPORATED, US 6885 Elm Street, McLean, Virginia 22101-3883, Statele Unite ale Americii		1/1996
84	3R 2823	25.03.2034	30	MARS, INCORPORATED, US 6885 Elm Street, McLean, Virginia 22101-3883, Statele Unite ale Americii		1/1996
85	3R 2824	25.03.2034	31	MARS, INCORPORATED, US 6885 Elm Street, McLean, Virginia 22101-3883, Statele Unite ale Americii		1/1996
86	3R 2844	05.08.2034	09	Mercedes-Benz Group AG, DE Mercedesstraße 120, 70372 Stuttgart, Germania		1/1996
87	3R 2916	03.06.2034	09,10	NIKON CORPORATION, JP 2-15-3, Konan, Minato-ku, Tokyo, Japonia		1/1996
88	3R 2917	03.06.2034	09,10	NIKON CORPORATION, JP 2-15-3, Konan, Minato-ku, Tokyo, Japonia		1/1996
89	3R 2943	11.08.2034	03	GR. SARANTIS ANONYMI VIOMICHANIKI & EMPORIKI ETAIRIA KALLYNTIKON EN- DYMATON OIKIAKON & PHARMAKEFTIKON EIDON, GR 26 Amaroussiou-Halandriou Street, 151 25 Ma- roussi, Athens, Grecia	7/1995	2/1996
90	3R 3213	23.03.2034	30	MARS, INCORPORATED, US 6885 Elm Street, McLean, Virginia 22101-3883, Statele Unite ale Americii		3/1996
91	3R 3214	23.03.2034	30	MARS, INCORPORATED, US 6885 Elm Street, McLean, Virginia 22101-3883, Statele Unite ale Americii		3/1996
92	3R 3216	23.03.2034	30	MARS, INCORPORATED, US 6885 Elm Street, McLean, Virginia 22101-3883, Statele Unite ale Americii		3/1996
93	3R 3217	23.03.2034	30	MARS, INCORPORATED, US 6885 Elm Street, McLean, Virginia 22101-3883, Statele Unite ale Americii		3/1996
94	3R 3219	23.03.2034	31	MARS, INCORPORATED, US 6885 Elm Street, McLean, Virginia 22101-3883, Statele Unite ale Americii		3/1996
95	3R 3220	23.03.2034	30	MARS, INCORPORATED, US 6885 Elm Street, McLean, Virginia 22101-3883, Statele Unite ale Americii		3/1996
96	3R 3224	23.03.2034	29,30,31,32	MARS, INCORPORATED, US 6885 Elm Street, McLean, Virginia 22101-3883, Statele Unite ale Americii		3/1996
97	3R 3273	05.04.2034	01,03,04,16, 18,19,25,28, 30,32,35,36, 37,39,40,41, 42	SHELL BRANDS INTERNATIONAL AG, CH Baareratte, 6340 Baar, Elvetia		3/1996
98	3R 3274	05.04.2034	01,03,04,16, 18,19,25,28, 30,32,35,36, 37,40,41,42	SHELL BRANDS INTERNATIONAL AG, CH Baareratte, 6340 Baar, Elvetia		3/1996
99	3R 3643	12.04.2034	12	DRiV Automotive Inc., US 15701 Technology Drive, Northville, Michigan 48168, Statele Unite ale Americii	11/1995	4/1996
100	3R 3669	17.03.2034	06,12,17	Federal-Mogul Limited, GB Manchester International Office Centre, Styal Road, Manchester M22 5TN, Regatul Unit	9/1995	4/1996
101	3R 3741	25.03.2034	09	INTEL CORPORATION, US 2200 Mission College Boulevard, Santa Clara, California, 95052-8119, Statele Unite ale Ameri- cii	4/1995	6/1996
102	3R 3929	06.06.2034	09,15	Panasonic Holdings Corporation, JP 1006, Oaza Kadoma, Kadoma-shi, Osaka 571- 8501, Japonia	3/1996	10/1996

1	2	3	4	5	6	7
103	3R 3952	04.04.2034	36	MasterCard International Incorporated, corporație organizată și existentă conform legilor statului Delaware, US 2000 Purchase Street, Purchase, New York 10577, Statele Unite ale Americii	7/1995	10/1996
104	3R 4002	28.09.2034	30	INTERNATIONAL FOODSTUFFS CO., AE Al-Wahda Street, Industrial Area No.1, P.O. Box 4115, Sharjah, Emiratele Arabe Unite	2/1996	11/1996
105	2R 10864	03.07.2033	35,36,37,42	Agenția Municipală de Ipotecă din Chișinău S.A., MD Bd. Cuza Vodă nr. 13/7, of. 1, MD-2060, Chișinău, Republica Moldova	12/2003	7/2004
106	2R 11113	03.07.2033	35,36,37,42	Agenția Municipală de Ipotecă din Chișinău S.A., MD Bd. Cuza Vodă nr. 13/7, of. 1, MD-2060, Chișinău, Republica Moldova	4/2004	10/2004
107	2R 11683	26.03.2034	14,16,20,35,41	Camera de Comerț și Industrie, MD Bd. Ștefan cel Mare și Sfânt nr. 151, MD-2004, Chișinău, Republica Moldova	8/2004	1/2005
108	2R 11774	12.01.2034	04	Castrol Limited, GB Technology Centre, Whitchurch Hill, Pangbourne, Reading, RG8 7QR, Regatul Unit	9/2004	2/2005
109	2R 11819	14.01.2034	14	Citizen Watch Company of America, Inc. d/b/a Bulova, US Empire State Building, 350 Fifth Avenue, 29 th Floor, New York, New York 10118, Statele Unite ale Americii	9/2004	2/2005
110	2R 12018	29.01.2034	16	HAYAT KIMYA SANAYI A.Ş., TR Çobançeşme Sanayi Caddesi No. 16, Yenibosna/ISTANBUL, Turcia	11/2004	4/2005
111	2R 12083	15.03.2034	33	Diageo North America, Inc., US Three World Trade Center, 175 Greenwich Street, New York, New York 10007, Statele Unite ale Americii	11/2004	4/2005
112	2R 12096	26.03.2034	35,41	Camera de Comerț și Industrie, MD Bd. Ștefan cel Mare și Sfânt nr. 151, MD-2004, Chișinău, Republica Moldova	8/2004	4/2005
113	2R 12184	30.03.2034	07	MECAGRO, institut de tehnică agricolă, întreprindere de stat, MD Str. Miron Costin nr. 7, MD-2068, Chișinău, Republica Moldova	12/2004	5/2005
114	2R 12199	07.04.2034	30,35	NEFIS S.R.L., MD Str. Calea Moșilor nr. 15, MD-2024, Chișinău, Republica Moldova	12/2004	5/2005
115	2R 12200	07.04.2034	30,35	NEFIS S.R.L., MD Str. Calea Moșilor nr. 15, MD-2024, Chișinău, Republica Moldova	12/2004	5/2005
116	2R 12210	16.04.2034	31	Société des Produits Nestlé S.A., CH Vevey, Elveția	12/2004	5/2005
117	2R 12284	16.04.2034	01,03,05,21,30,31	Church & Dwight Co., Inc., US 500 Charles Ewing Boulevard, Ewing, New Jersey, 08628, Statele Unite ale Americii	12/2004	5/2005
118	2R 12325	25.03.2034	35	The Coca-Cola Company, corporația statului Delaware, US One Coca-Cola Plaza, Atlanta, Georgia 30313, Statele Unite ale Americii	1/2005	6/2005
119	2R 12331	16.04.2034	01,03,05,21,30,31	Church & Dwight Co., Inc., US 500 Charles Ewing Boulevard, Ewing, New Jersey, 08628, Statele Unite ale Americii	1/2005	6/2005
120	2R 12357	13.04.2034	33	Jim Beam Brands Co., US 11 Madison Avenue, Suite 1200, New York, NY 10010, Statele Unite ale Americii	1/2005	6/2005
121	2R 12362	07.05.2034	08	ASPA S.A., MD Str. Stejarilor nr. 16, MD-3500, Orhei, Republica Moldova	1/2005	6/2005

1	2	3	4	5	6	7
122	2R 12379	25.05.2034	30	ORION Corporation, KR 13, Baekbeom-ro 90da-gil, Yongsan-gu, Seoul, Republica Coreea	1/2005	6/2005
123	2R 12380	25.05.2034	30	ORION Corporation, KR 13, Baekbeom-ro 90da-gil, Yongsan-gu, Seoul, Republica Coreea	1/2005	6/2005
124	2R 12381	25.05.2034	30	ORION Corporation, KR 13, Baekbeom-ro 90da-gil, Yongsan-gu, Seoul, Republica Coreea	1/2005	6/2005
125	2R 12389	22.04.2034	32,33	BURCEAC Evgheni, MD Str. A. Puşkin nr. 44, ap. 17, MD-2012, Chişinău, Republica Moldova GHITENŞTEIN Danil, MD Str. Mihai Eminescu nr. 60, ap. 7, MD-2001, Chişinău, Republica Moldova	1/2005	6/2005
126	2R 12406	22.07.2034	33,35	BURCEAC Evgheni, MD Str. A. Puşkin nr. 44, ap. 17, MD-2012, Chişinău, Republica Moldova GHITENŞTEIN Danil, MD Str. Mihai Eminescu nr. 60, ap. 7, MD-2001, Chişinău, Republica Moldova	1/2005	6/2005
127	2R 12407	23.09.2034	33	AROMA S.A., MD Str. Toma Ciorbă nr. 38, MD-2004, Chişinău, Republica Moldova	1/2005	6/2005
128	2R 12432	28.04.2034	29	Belarus-Germany Joint Venture „Santa Bremor” Limited, BY Ul. Katin Bor, 106, 224025, g. Brest, Belarus	2/2005	7/2005
129	2R 12449	03.06.2034	35	FORMEX GRUP S.R.L., MD Str. Liviu Deleanu nr. 1, ap. 30, MD-2071, Chişinău, Republica Moldova	2/2005	7/2005
130	2R 12624	12.08.2034	29	ORHEI-VIT S.R.L., MD Str. Industrială nr. 40, MD-2037, Chişinău, Republica Moldova	3/2005	9/2005
131	2R 12699	25.03.2034	32,35	The Coca-Cola Company, corporația statului Delaware, US One Coca-Cola Plaza, Atlanta, Georgia 30313, Statele Unite ale Americii	5/2005	10/2005
132	2R 12738	02.07.2034	32,33	BUKET MOLDAVII, societate pe acțiuni de tip închis, MD Str. Sverdlov nr. 109, MD-4500, Dubăsari, Republica Moldova	5/2005	10/2005
133	2R 12782	16.07.2034	35,37,42	BENQ CORPORATION, TW 16, Jihu Road, Neihu Dist., Taipei 114, Taiwan Provincia Chineză	5/2005	10/2005
134	2R 12832	28.07.2034	05	F. Hoffmann-La Roche AG, CH Grenzacherstrasse 124, 4070 Basel, Elveția	6/2005	11/2005
135	2R 13044	29.07.2034	38	INTERDNESTRCOM, societate mixtă pe acțiuni de tip închis, MD Str. Vosstania nr. 41, MD-3300, Tiraspol, TDS Nistrului, Republica Moldova	6/2005	1/2006
136	2R 13191	17.11.2034	35,36,38,42	Euro Credit Bank S.A., bancă comercială, MD Str. Ismail nr. 33, MD-2001, Chişinău, Republica Moldova	9/2005	2/2006
137	R 25995	15.10.2033	16,35,38	MOROŞAN Veaceslav, MD Str. Decebal nr. 7, MD-2084, Cricova, Chişinău, Republica Moldova	12/2013	10/2014
138	R 26152	13.01.2034	11	GRAVENA SANIPRO S.R.L., întreprindere mixtă, MD Str. Uzinelor nr. 11, MD-2023, Chişinău, Republica Moldova	3/2014	11/2014
139	R 26348	30.10.2033	17,27	PERVANCIUC Alexandr, MD Str. Ştefan Neaga nr. 37, MD-2008, Chişinău, Republica Moldova	2/2014	1/2015

1	2	3	4	5	6	7
140	R 26352	03.03.2034	18,25	Levi Strauss & Co., US 1155 Battery Street, San Francisco, California 94111, Statele Unite ale Americii	5/2014	1/2015
141	R 26355	17.03.2034	29,35,40	Rikardel S.R.L., MD Str. 31 August 1989, nr. 4, MD-2093, Hulboaca, Grătiești, Chișinău, Repu- blica Moldova	5/2014	1/2015
142	R 26359	17.03.2034	09,35	GP BATERIA S.R.L., societate comercială, MD Str. Vasile Alecsandri nr. 86 a, MD-2012, Chișinău, Republica Moldova	5/2014	1/2015
143	R 26373	03.04.2034	21,39	BURCEAC Evgheni, MD Str. A. Pușkin nr. 44, ap. 17, MD-2012, Chișinău, Republica Moldova GHITENȘTEIN Danil, MD Str. Mihai Eminescu nr. 60, ap. 7, MD-2001, Chișinău, Republica Moldova	5/2014	1/2015
144	R 26392	25.03.2034	33	EXPERTVIN S.R.L., MD Str. Revaz Lomtadze nr. 4, MD-3715, Cojușna, Strășeni, Republica Moldova	5/2014	1/2015
145	R 26405	06.01.2034	09,35,36,38, 42	OLX B.V., NL Gustav Mahlerplein 5, Symphony Offices, 1082MS Amsterdam, Regatul Țărilor de Jos	4/2014	1/2015
146	R 26430	27.03.2034	01,03,04	Joint Stock Company „Delfin Group”, RU Yaroslavskoe highway, 1a, floor 4 rooms 402, Pushkino, Moscow region, 141200, Federația Rusă	6/2014	2/2015
147	R 26450	28.03.2034	35,43	CIOBANU Corina, MD Str. Alba-Iulia nr. 194, bloc 2, ap. 2, MD-2071, Chișinău, Republica Moldova	5/2014	2/2015
148	R 26483	13.05.2034	28	Orange Brand Services Limited, GB 3 More London Riverside, London SE1 2AQ, Regatul Unit	6/2014	2/2015
149	R 26487	15.05.2034	28	Orange Brand Services Limited, GB 3 More London Riverside, London SE1 2AQ, Regatul Unit	6/2014	2/2015
150	R 26525	24.04.2034	30,35	AVDARMA PROECT S.R.L., MD Str. Sovetscaia nr. 14/b, MD-3817, Avdarma, UTA Găgăuzia, Republica Moldova	6/2014	2/2015
151	R 26548	26.03.2034	21,32	BURCEAC Evgheni, MD Str. A. Pușkin nr. 44, ap. 17, MD-2012, Chișinău, Republica Moldova GHITENȘTEIN Danil, MD Str. Mihai Eminescu nr. 60, ap. 7, MD-2001, Chișinău, Republica Moldova	5/2014	3/2015
152	R 26585	23.04.2034	09	Chung Pak Investment Limited, HK Unit B, 2/F., Wah Shun Industrial Building No. 4 Cho Yuen Street, Yau Tong Bay, Kowloon, Hong Kong, China	6/2014	3/2015
153	R 26588	30.04.2034	09,16,18,21, 25,28,41	Rovio Entertainment Ltd, FI Keilaranta 17, 02150 Espoo, Finlanda	7/2014	3/2015
154	R 26590	20.05.2034	05	Swiss Pharma International AG, CH Lindenstrasse 22, 8008 Zürich, Elveția	7/2014	3/2015
155	R 26591	20.05.2034	05	Swiss Pharma International AG, CH Lindenstrasse 22, 8008 Zürich, Elveția	7/2014	3/2015
156	R 26598	20.03.2034	05	H. Lundbeck A/S, DK Ottiliavej 9, 2500 Valby, Danemarca	5/2014	3/2015
157	R 26601	10.04.2034	05	FARMAPRIM S.R.L., MD Str. Crinilor nr. 5, MD-4829, Porumbeni, Criuleni, Republica Moldova	5/2014	3/2015
158	R 26609	20.03.2034	33	Diageo Brands B.V., NL Molenwerf 10-12, 1014 BG Amsterdam, Regatul Țărilor de Jos	6/2014	3/2015

1	2	3	4	5	6	7
159	R 26634	24.04.2034	32,35	COGÎLNIC S.R.L., firmă de producție și comerț, MD Str. Decebal nr. 137, MD-4101, Cimișlia, Republica Moldova	6/2014	3/2015
160	R 26643	20.05.2034	06,35	CHIHAI Iurii, MD Str. Sucevița nr. 16, ap. 11, MD-2051, Chișinău, Republica Moldova	7/2014	3/2015
161	R 26661	22.05.2034	05	Gilead Sciences Ireland UC, IE IDA Business and Technology Park, Carrigtohill, Co. Cork, Irlanda	7/2014	3/2015
162	R 26667	27.03.2034	42	Mary Kay Inc., corporație din statul Delaware, US 16251 Dallas Parkway, Addison, Texas 75001, Statele Unite ale Americii	6/2014	4/2015
163	R 26668	27.03.2034	42	Mary Kay Inc., corporație din statul Delaware, US 16251 Dallas Parkway, Addison, Texas 75001, Statele Unite ale Americii	6/2014	4/2015
164	R 26669	27.03.2034	42	Mary Kay Inc., corporație din statul Delaware, US 16251 Dallas Parkway, Addison, Texas 75001, Statele Unite ale Americii	6/2014	4/2015
165	R 26686	18.06.2034	05	Natur Produkt Zdovit Sp. z o. o., PL Ul. Nocznickiego 31, 01-918 Warszawa, Polonia	8/2014	4/2015
166	R 26693	11.04.2034	12,35	CODREANU Deonisiu, MD Str. Alecu Russo nr. 59/1, ap. 42, MD-2044, Chișinău, Republica Moldova	5/2014	4/2015
167	R 26721	01.04.2034	43	LESNIC Natalia, MD Str. Timiș nr. 3, ap. 2, MD-2009, Chișinău, Republica Moldova	7/2014	4/2015
168	R 26722	08.05.2034	37	SANOEXPRES, MD Str. Moscovei nr. 17, MD-3100, Bălți, Republica Moldova	6/2014	4/2015
169	R 26723	05.05.2034	05	FARMAPRIM S.R.L., MD Str. Crinilor nr. 5, MD-4829, Porumbeni, Criuleni, Republica Moldova	6/2014	4/2015
170	R 26741	06.05.2034	41	BAIURTAN S.R.L., societate comercială, MD Str. Mircea Eliade nr. 10, MD-2009, Chișinău, Republica Moldova	6/2014	4/2015
171	R 26767	04.04.2034	37	PILA Rica, MD Str. Tudor Vladimirescu nr. 16, ap. 47, MD-2003, Durlești, Chișinău, Republica Moldova	7/2014	4/2015
172	R 26780	12.03.2034	35,38	RAȘCU Adrian, MD Str. Soltis nr. 14, MD-3411, Lăpușna, Hîncești, Republica Moldova	6/2014	4/2015
173	R 26809	27.03.2034	01,03,04	Joint Stock Company „Delfin Group”, RU Yaroslavskoe highway, 1a, floor 4 rooms 402, Pushkino, Moscow region, 141200, Federația Rusă	6/2014	5/2015
174	R 26834	01.08.2034	38	Agentia de Guvernare Electronica, institutie pu- blica, MD Bd. Ștefan cel Mare și Sfint nr. 134, MD-2012, Chișinău, Republica Moldova	9/2014	5/2015
175	R 26838	25.03.2034	41,44	TCACI Irina, MD Str. Doctor Tudor Strișcă nr. 8/2, ap. 61, MD-2043, Chișinău, Republica Moldova	7/2014	5/2015
176	R 26862	21.07.2034	05	Natur Produkt Zdovit Sp. z o. o., PL Ul. Nocznickiego 31, 01-918 Warszawa, Polonia	9/2014	5/2015
177	R 26889	10.07.2034	33	BURCEAC Evgheni, MD Str. A. Pușkin nr. 44, ap. 17, MD-2012, Chișinău, Republica Moldova GHITENȘTEIN Danil, MD Str. Mihai Eminescu nr. 60, ap. 7, MD-2001, Chișinău, Republica Moldova	8/2014	5/2015

1	2	3	4	5	6	7
178	R 26889A	10.07.2034	35	COROBAN Viorica, MD Bd. Decebal nr. 89, ap. 263, MD-2038, Chişinău, Republica Moldova GHITENŞTEIN Sofia, MD Str. Mihai Eminescu nr. 60, ap. 7, MD-2001, Chişinău, Republica Moldova		7/2023
179	R 26892	12.05.2034	34	Diamond Quest Limited, VG OMC Chambers, P.O.Box 3152, Road Town, Tortola, Insulele Virgine Britanice	9/2014	5/2015
180	R 26945	21.07.2034	21	VITRINOR VITRIFICADOS DEL NORTE, S.A.L., ES Barrio de Rioseco, S/N, 39788 Guriezo (CAN- TABRIA), Spania	9/2014	6/2015
181	R 26961	15.04.2034	30	Cadbury UK Limited, GB PO Box 12, Bournville Lane, Bournville, Birmin- gham, B30 2LU, Regatul Unit	8/2014	6/2015
182	R 26969	17.05.2034	35,45	LAZINSCHI Chirill, MD Str. Iaşului nr. 40, MD-3600, Ungheni, Republica Moldova LAZINSKAIA Elena, MD Str. Basarabilor nr. 19, MD-2071, Chişinău, Republica Moldova	8/2014	6/2015
183	R 27015	25.07.2034	35	FOIU IRINA, întreprindere individuală, MD Str. Răsăritului nr. 5, MD-2082, Coloniţa, Republica Moldova	10/2014	6/2015
184	R 27024	23.05.2034	05	Obshchestvo s ogranichennoy otvetstvennostyu „PARAFARM”, RU ul. Sverdlova, d. 4, 440026, g. Penza, Federaţia Rusă	8/2014	6/2015
185	R 27026	14.05.2034	16,35	MOROŞAN Veaceslav, MD Str. Decebal nr. 7, MD-2084, Cricova, Chişinău, Republica Moldova	7/2014	6/2015
186	R 27042	07.04.2034	03	Colgate-Palmolive Company, a Delaware com- pany, US 300 Park Avenue, New York, New York 10022, Statele Unite ale Americii	9/2014	7/2015
187	R 27074	21.11.2034	34	BALAN Victor, MD Str. Alexandru cel Bun nr. 9, bloc 1, ap. 115, MD-6801, Ialoveni, Republica Moldova	12/2014	7/2015
188	R 27092	18.09.2034	16,25,29,30, 32,35,41,42, 43	Unilever IP Holdings B.V., NL Weena 455, 3013 AL Rotterdam, Regatul Țărilor de Jos	11/2014	7/2015
189	R 27135	14.03.2034	06,19,20,35, 37,43,44	GHERVAS Oleg, MD Str. Toma Ciorbă nr. 32/2, ap. 29, MD-2004, Chişinău, Republica Moldova	6/2014	7/2015
190	R 27199	08.04.2034	03	EFIMOV Alexandr, MD Str. Onisifor Ghibu nr. 7, bloc 1, ap. 77, MD-2051, Chişinău, Republica Moldova SERICOV Dmitrii, MD Str. A. Dimo nr. 44, MD-2003, Durleşti, Chişinău, Republica Moldova CROITORI Roman, MD Str. Alecu Russo nr. 18, ap. 163, MD-2001, Chişinău, Republica Moldova	7/2014	8/2015
191	R 27204	04.04.2034	35,38	CÎŞLALÎ Veaceslav, MD Str. Puşkin nr. 64, MD-6118, Copceac, UTA Găgăuzia, Republica Moldova	7/2014	8/2015
192	R 27318	30.04.2034	30	ORION Corporation, KR 13, Baekbeom-ro 90da-gil, Yongsan-gu, Seoul, Republica Coreea	6/2014	9/2015
193	R 27319	30.04.2034	30	ORION Corporation, KR 13, Baekbeom-ro 90da-gil, Yongsan-gu, Seoul, Republica Coreea	6/2014	9/2015

1	2	3	4	5	6	7
194	R 27418	15.05.2034	11	LIVRALUM S.R.L., societate comercială, MD Str. Vasile Lupu nr. 42/N, ap. 1, MD-2008, Chişinău, Republica Moldova	8/2014	11/2015
195	R 27713	20.06.2034	35	Mall Online S.R.L., MD Str. A. Şciusev nr. 64, MD-2012, Chişinău, Republica Moldova	8/2014	12/2015
196	R 27732	13.08.2034	03	ITALCHIMICA Srl, IT Riviera Maestri del Lavoro, 10, 35127 Padova PD, Italia	9/2014	12/2015
197	R 27809	11.04.2034	33,35	BÎRCA Natalia, MD Str. Victor Crăşescu nr. 67, MD-2059, Chişinău, Republica Moldova	6/2014	2/2016
198	R 28021	17.03.2034	30	SUBSIDIARY COMPANY „CONFECTIONERY CORPORATION „ROSHEN”, UA 1 Nauky Avenue, office 1, Kyiv 03039, Ucraina	6/2014	4/2016
199	R 30557	10.03.2034	33	VINĂRIA ROMĂNEŞTI S.R.L., MD MD-3728, Româneşti, Străşeni, Republica Mol- dova	6/2014	3/2018

V

Design industrial / Industrial design

Protecția juridică a desenelor și modelelor industriale în Republica Moldova se asigură în modul stabilit de Legea nr. 161/2007 privind protecția desenelor și modelelor industriale.

Cererea de înregistrare a desenului sau modelului industrial se depune la AGEPI, personal sau prin reprezentant, de către persoana care dispune de dreptul asupra desenului sau modelului industrial. Cererea trebuie să conțină documentele prevăzute la art. 32(1), (2) din Lege.

În prezenta Secțiune se publică datele referitoare la cererile de înregistrare a DMI, în special datele bibliografice cu indicarea produsului și reprezentările DMI; datele privind DMI înregistrate; datele privind DMI reînnoite; datele privind DMI înregistrate și cele reînnoite în Republica Moldova conform Aranjamentului de la Haga.

Desenele și modelele industriale înregistrate și reînnoite conform Aranjamentului de la Haga, la care Republica Moldova este parte, se publică în Buletinul de Desene și Modele Internaționale ("Bulletin des dessins et modes internationaux / International Designs Bulletin / Boletín de Dibujos y Modelos Internacionales"). Buletinul include atât datele bibliografice în limbile franceză, engleză și spaniolă, cât și reproducerea desenelor și modelelor industriale înregistrate și este expus pe Internet pe site-ul OMPI, accesibil publicului. În BOPI se publică listele acestor desene și modele industriale înregistrate în Republica Moldova, aranjate în ordinea numerelor de înregistrare internațională, precum și ale celor reînnoite în Republica Moldova, aranjate în ordinea numerelor de înregistrare internațională.

Ponderea semantică a părții verbale ce se conține în desenele sau modelele industriale nu se protejează.

Legal protection of industrial designs in the Republic of Moldova shall be afforded in the mode established by Law No. 161/2007 on the Protection of Industrial Designs.

The industrial design application shall be filed with the AGEPI, in person or through a representative, by the person to whom the right to the industrial design belongs. The application shall contain the documents provided for in Art. 32(1), (2) of the Law.

Data on ID registration applications, especially bibliographic data indicating the product and ID representations; data on registered ID; data on renewed ID; data on ID registered and renewed in the Republic of Moldova under the Hague Agreement shall be published in this Section.

Industrial designs registered and renewed under the Hague Agreement, to which the Republic of Moldova is a party, shall be published in the Bulletin des dessins et modes internationaux / International Designs Bulletin / Boletín de Dibujos y Modelos Internacionales. The Bulletin comprises both bibliographic data in French, English and Spanish and registered industrial design reproductions and is displayed on the Internet on the WIPO website, accessible to the public. The lists of industrial designs registered in the Republic of Moldova, arranged in the order of international registration numbers, as well as of those renewed in the Republic of Moldova, arranged in the order of international registration numbers shall be published in BOPI.

The semantic portion of the verbal part contained in the industrial designs is not protected.

**CODURILE INID PENTRU IDENTIFICAREA DATELOR BIBLIOGRAFICE
REFERITOARE LA DESENE ȘI MODELE INDUSTRIALE, CONFORM NORMEI ST. 80 OMPI**

**LIST OF INID CODES CONCERNING BIBLIOGRAPHIC DATA RELATING
TO INDUSTRIAL DESIGNS, ACCORDING TO WIPO STANDARD ST. 80**

- (11) Numărul certificatului
Number of the certificate
- (15) Data înregistrării
Date of the registration
- (18) Data prevăzută de expirare a termenului de valabilitate a înregistrării
Expected expiration date of the registration
- (20) Numărul desenului și modelului industrial
Number of the industrial design
- (21) Numărul de depozit
Number of the application
- (22) Data de depozit
Date of filing of the application
- (23) Data priorității de expunere
Date of the exhibition priority
- (28) Numărul de desene și modele industriale
Number of industrial designs
- (30) Date referitoare la prioritate conform Convenției de la Paris
Data relating to priority under the Paris Convention
- (31) Numărul cererii prioritare
Number of the priority application
- (32) Data de depozit a cererii prioritare
Date of filing of the priority application
- (33) Țara cererii prioritare, codul conform normei ST. 3 OMPI
Country of the priority application, code according to WIPO Standard ST. 3
- (43) Data publicării cererii de înregistrare a desenului și modelului industrial
Date of publication of the application for the registration of the industrial design
- (44) Data publicării hotărârii de înregistrare a desenului și modelului industrial
Date of publication of the decision on registration of the industrial design
- (45) Data publicării certificatului
Date of publication of the certificate
- (46) Data de expirare a termenului de amânare a publicării
Date of expiration of deferment
- (51) Clasificarea internațională a desenelor și modelelor industriale (clasa și subclasa Clasificării de la Locarno)
International Classification for Industrial Designs (classes and subclasses of the Locarno Classification)
- (54) Indicarea produsului
Designation of product
- (55) Reprezentarea desenului și modelului industrial
Reproduction of the industrial design
- (57) Culorile revendicate
Indication of colors claimed

- (62) Numărul cererii divizionare
Number of the divisional application
- (71) Numele/denumirea și adresa solicitantului (solicitanților), codul țării conform normei ST. 3 OMPI
Name and address of the applicant(s), code of the country according to WIPO Standard ST. 3
- (72) Numele autorului (autorilor), codul țării conform normei ST. 3 OMPI
Name of the author(s), code of the country according to WIPO Standard ST. 3
- (73) Numele/denumirea și adresa titularului (titularilor), codul țării conform normei ST. 3 OMPI
Name and address of the owner(s), code of the country according to WIPO Standard ST. 3
- (74) Numele mandatarului autorizat
Name of the patent attorney
- (80) Datele de depozit internațional conform Aranjamentului de la Haga
Data related to the international registration of industrial designs under the Hague Agreement

**CODURILE OMPI PENTRU CODIFICAREA TITLURILOR INFORMAȚIILOR
REFERITOARE LA DESENE ȘI MODELE INDUSTRIALE, PUBLICATE
ÎN BULETINUL OFICIAL DE PROPRIETATE INTELECTUALĂ CONFORM NORMEI ST. 17**

**WIPO CODES ON CODING OF HEADINGS OF ANNOUNCEMENTS CONCERNING
INDUSTRIAL DESIGNS PUBLISHED IN THE OFFICIAL BULLETIN OF INTELLECTUAL
PROPERTY IN ACCORDANCE WITH THE STANDARD ST. 17**

- BA1L** Cereri de înregistrare a desenelor și modelelor industriale publicate
Applications for the registration of published industrial designs
- FF4L** Lista desenelor și modelelor industriale înregistrate
List of registered industrial designs
- FF4L** Lista desenelor și modelelor industriale înregistrate, aranjate în ordinea numerelor de înregistrare (semestrial)
List of registered industrial designs, grouped according to the numerical index (half-yearly)
- FF4L** Lista desenelor și modelelor industriale înregistrate, aranjate în ordinea claselor CIDMI (semestrial)
List of registered industrial designs, grouped in accordance with the ICID classes (half-yearly)
- FA9L** Lista desenelor și modelelor industriale retrase
List of withdrawn industrial designs
- FC4L** Lista desenelor și modelelor industriale respinse
List of rejected industrial designs
- FG4L** Lista certificatelor de înregistrare a desenelor și modelelor industriale eliberate
List of issued industrial design certificates
- FG4L** Lista desenelor și modelelor industriale înregistrate în Republica Moldova conform Aranjamentului de la Haga, aranjate în ordinea numerelor de înregistrare internațională (lunar, semestrial)
List of industrial designs registered under the Hague Agreement, grouped in accordance with international numerical index (monthly, half-yearly)
- FG4L** Lista desenelor și modelelor industriale înregistrate în Republica Moldova conform Aranjamentului de la Haga, aranjate în ordinea claselor CIDMI (lunar, semestrial)
List of industrial designs registered under the Hague Agreement, grouped in accordance with the ICID classes (monthly, half-yearly)

- ND4L** Lista desenelor și modelelor industriale reînnoite
List of renewed industrial designs
- ND4L** Lista desenelor și modelelor industriale reînnoite în Republica Moldova conform Aranjamentului de la Haga
List of industrial designs renewed under the Hague Agreement
- FC9L** Lista desenelor și modelelor industriale respinse în Republica Moldova conform Aranjamentului de la Haga, aranjate în ordinea numerelor de înregistrare internațională
List of industrial designs rejected in the Republic of Moldova according to the Hague Agreement, grouped in accordance with international numerical order
- MK4L** Lista certificatelor de înregistrare a desenelor și modelelor industriale al căror termen de valabilitate a expirat (inclusiv termenul de grație)
List of industrial design certificates the term of validity of which has expired (including the grace period)
- NF4L** Lista certificatelor de înregistrare a desenelor și modelelor industriale revalidate
List of revalidated industrial design certificates

BA1L Cereri de înregistrare a desenelor și modelelor industriale / Applications for registration of industrial designs

Orice persoană interesată are dreptul să depună la AGEPI opoziții sau observații motivate împotriva înregistrării desenelor sau modelelor industriale în termen de 3 luni de la data publicării acestor cereri în BOPI, dacă este îndeplinită cel puțin una din condițiile prevăzute la art. 26(1) din Legea nr. 161/2007 privind protecția desenelor și modelelor industriale.

Any person concerned may file with the AGEPI reasoned oppositions or observations against registration of industrial designs within 3 months following the date of publication of those applications in BOPI, if at least one of the conditions set forth in Art. 26(1) of the Law No. 161/2007 on the Protection of Industrial Designs has been met.

(21) f 2024 0001
(22) 05.02.2024
(28) 10
(71) PEISAJ-ART S.R.L., MD
Bd. Ștefan cel Mare și Sfânt nr. 64,

of. 24, MD-2001, Chișinău,
Republica Moldova
(51) **LOC (14) Cl. 25-01**
(54) **Profiluri**

(55)

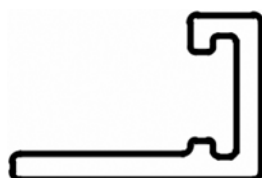

1.1



1.2



2.1

(21) f 2024 0001



2.2

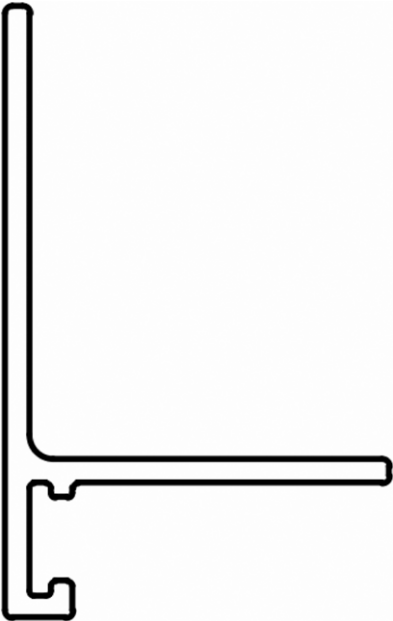

3.1



3.2

(21) f 2024 0001



4.1



4.2

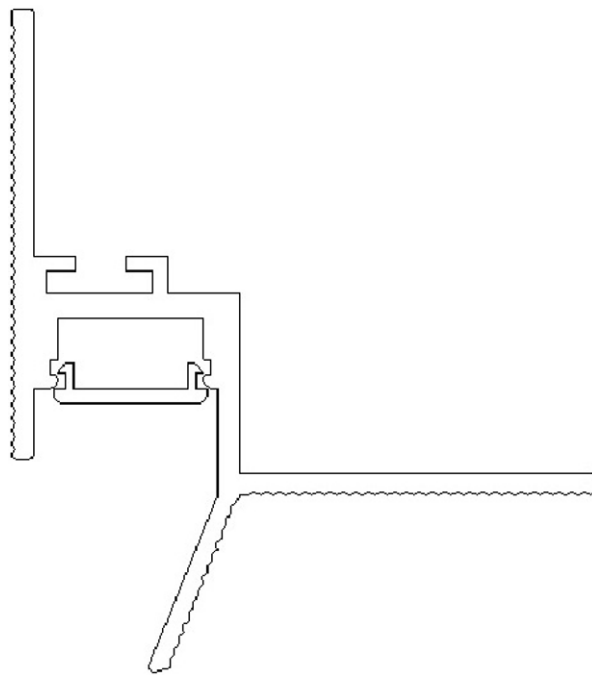

5.1

(21) f 2024 0001



5.2

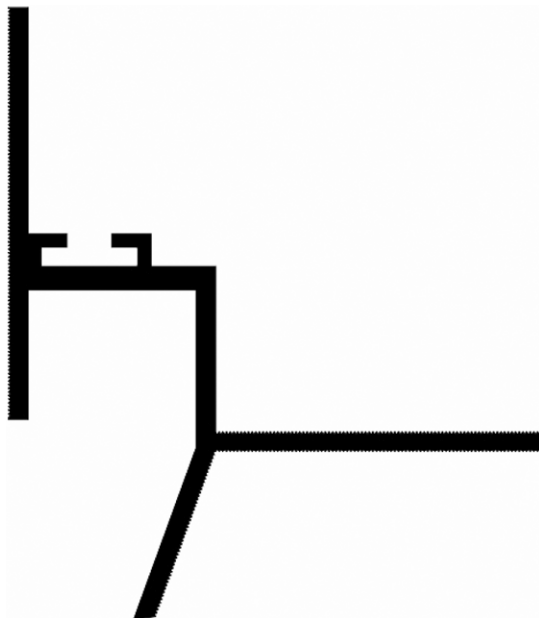

6.1



6.2

(21) f 2024 0001

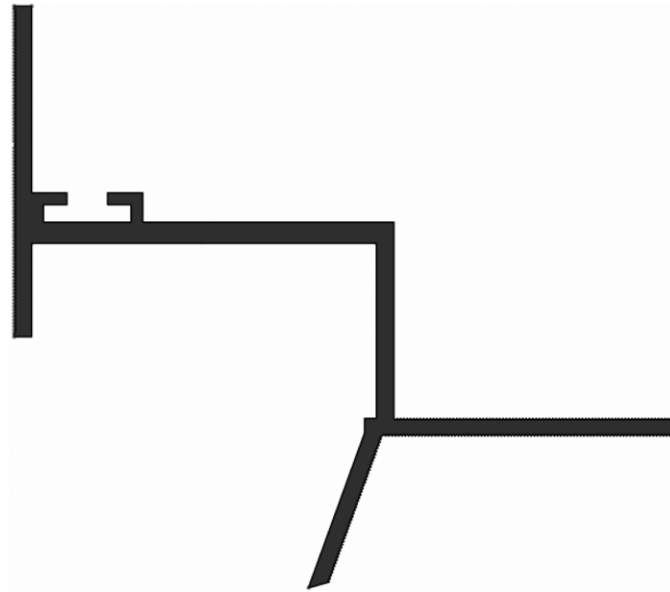

7.1

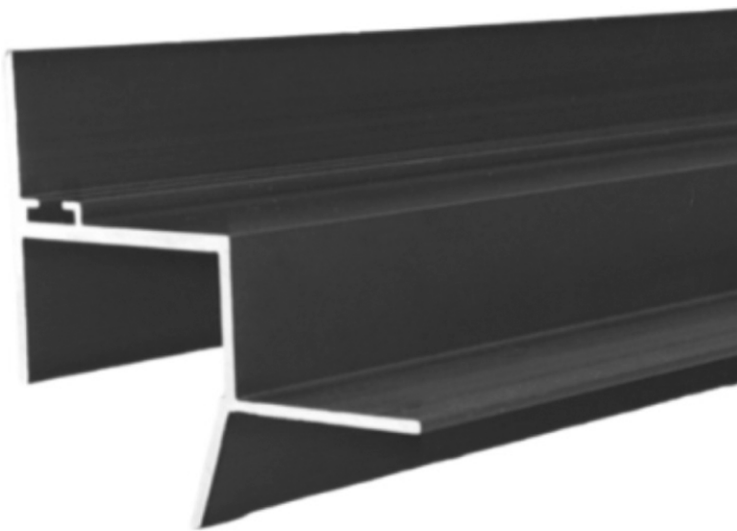

7.2



8.1

(21) f 2024 0001

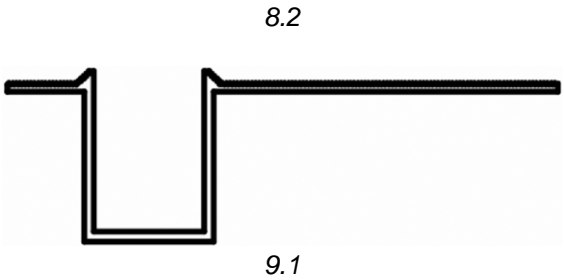
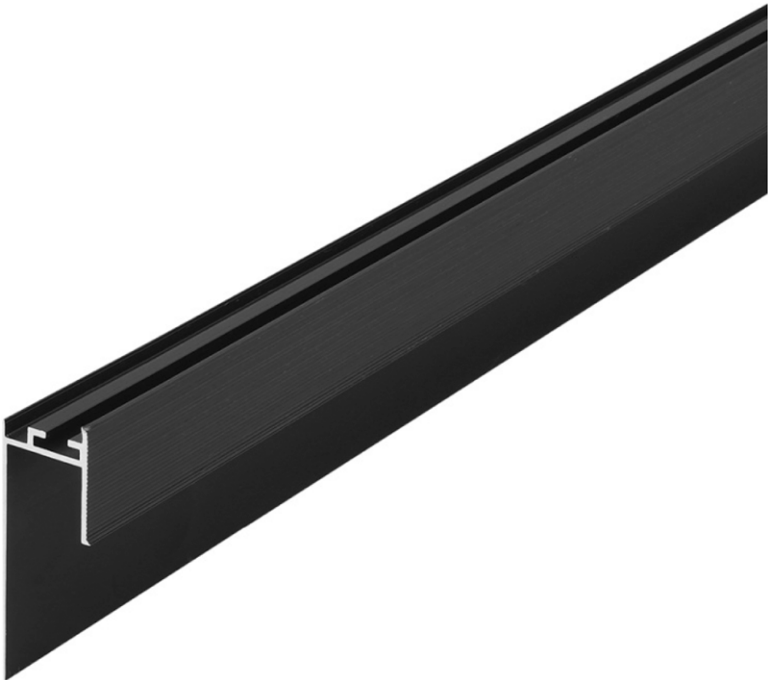

(21) f 2024 0001



9.2



10.1

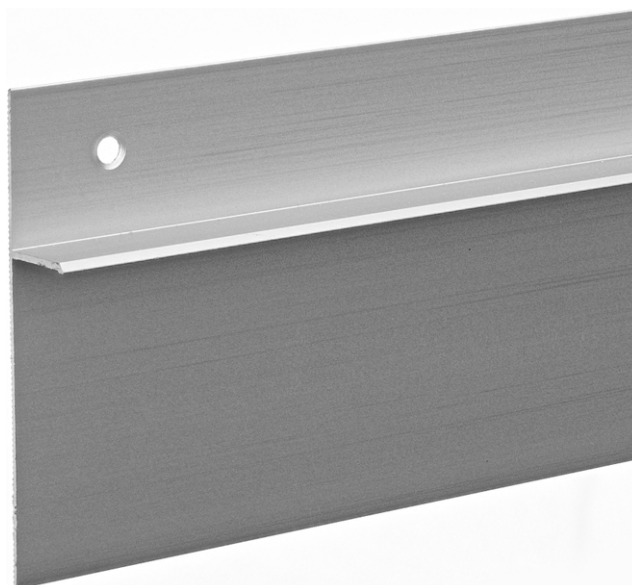

10.2

(21) f 2024 0003

(22) 14.02.2024

(28) 4

(57) Culori revendicate: modelul 1 - alb, negru, sur, albastru de diferite nuanțe, verde de diferite nuanțe, galben de diferite nuanțe, roșu de diferite nuanțe, portocaliu de diferite nuanțe, cafeniu de diferite nuanțe;

modelul 2 - alb, negru, sur;

modelul 3 - alb, negru, sur;

modelul 4 - alb, negru, sur.

(71)(72) STOG Constantin, MD

Str. Cuza Vodă nr. 24, ap. 109,

MD-2060, Chișinău, Republica Moldova

(51) **LOC (14) Cl. 26-05**

(54) **Lămpi**

(55)



1.1



1.2

(21) f 2024 0003



1.3



1.4

(21) f 2024 0003

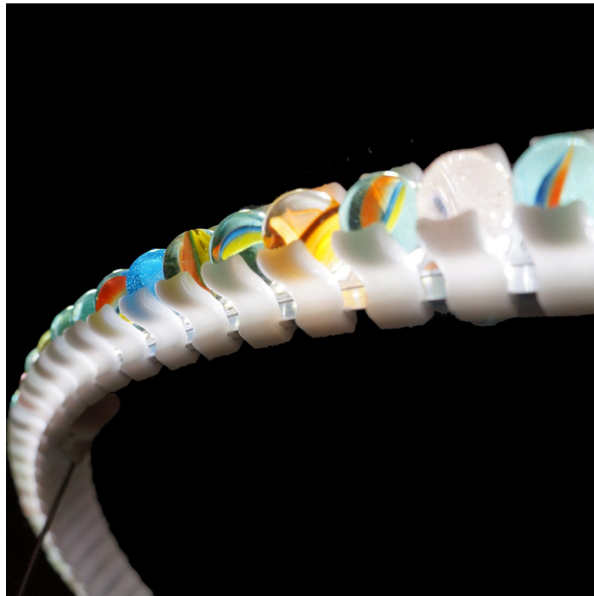

1.5

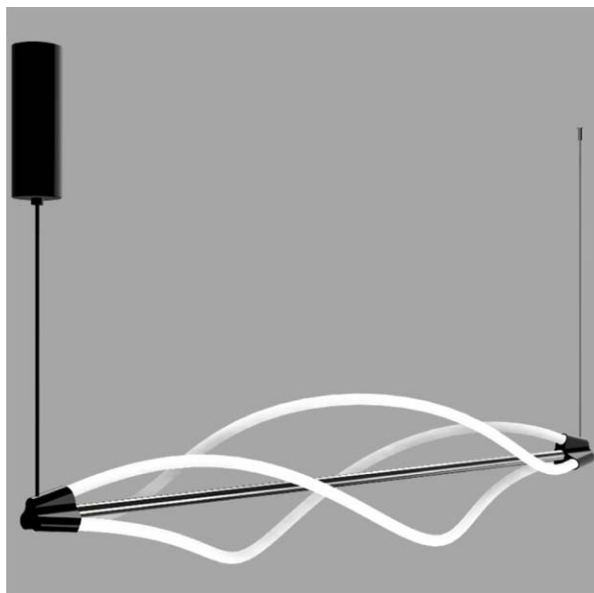

2.1

(21) f 2024 0003

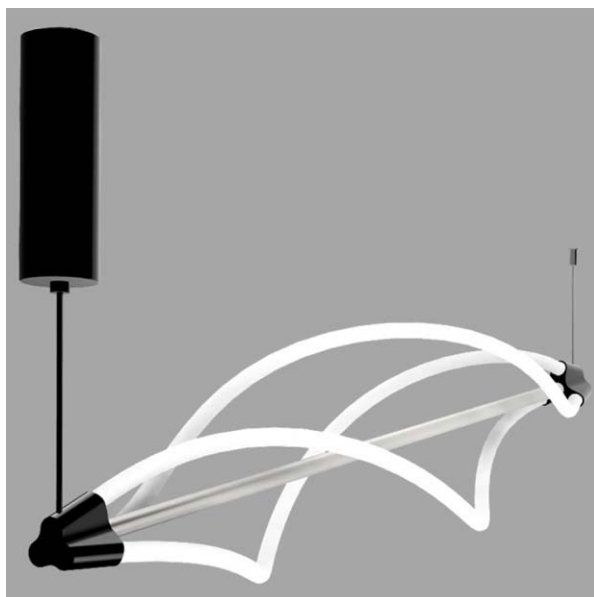

2.2

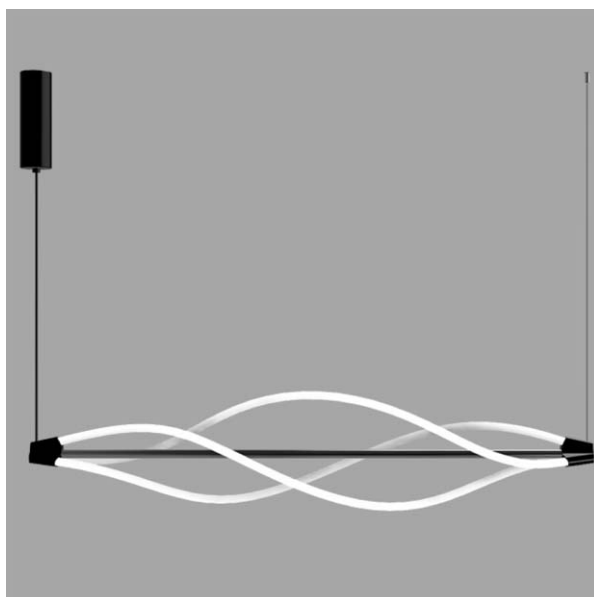

2.3

(21) f 2024 0003



2.4

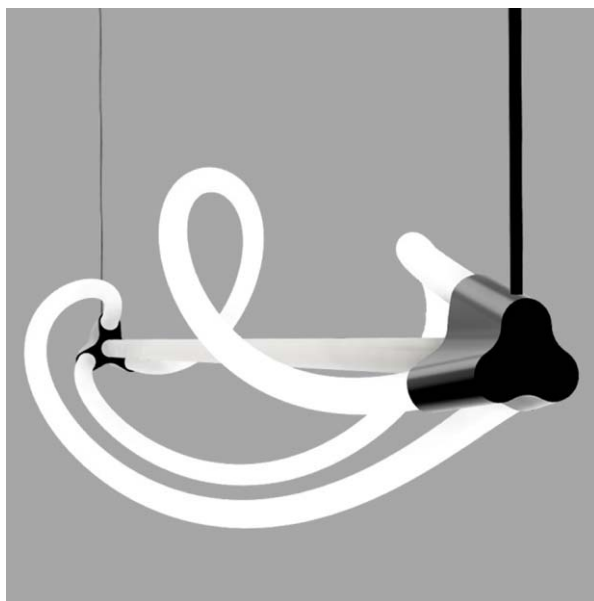

2.5

(21) f 2024 0003

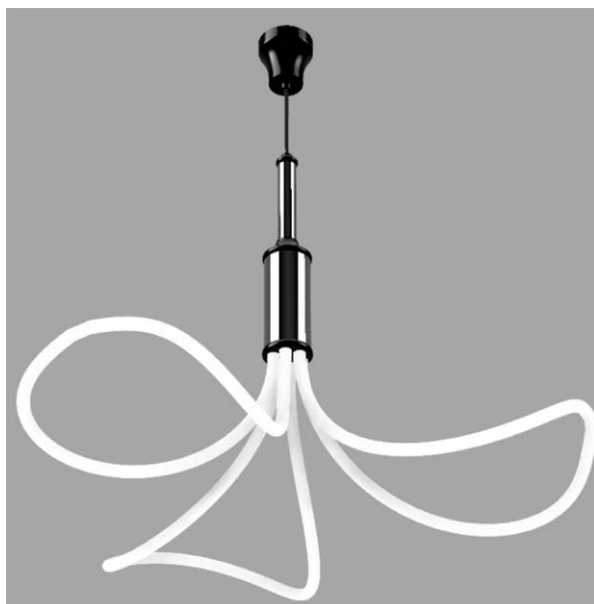

3.1

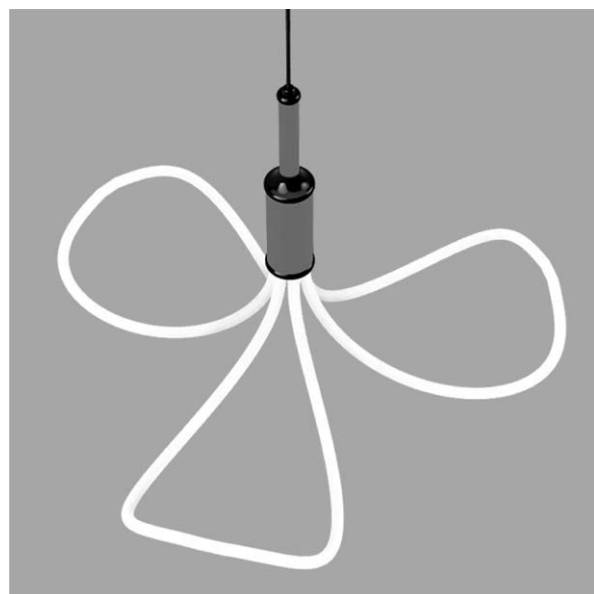

3.2

(21) f 2024 0003

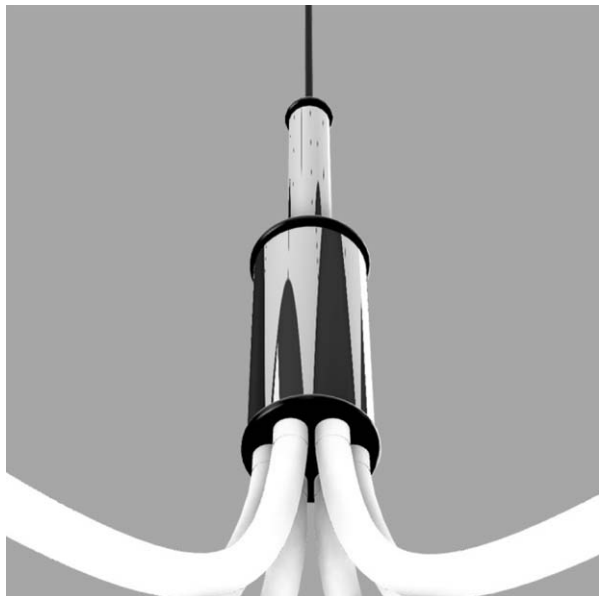

3.3

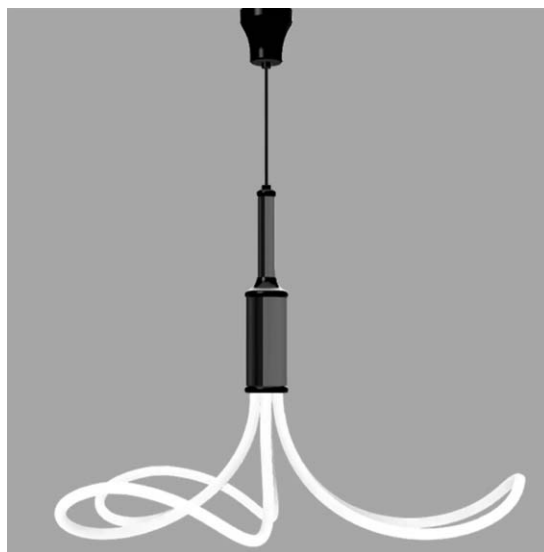

3.4

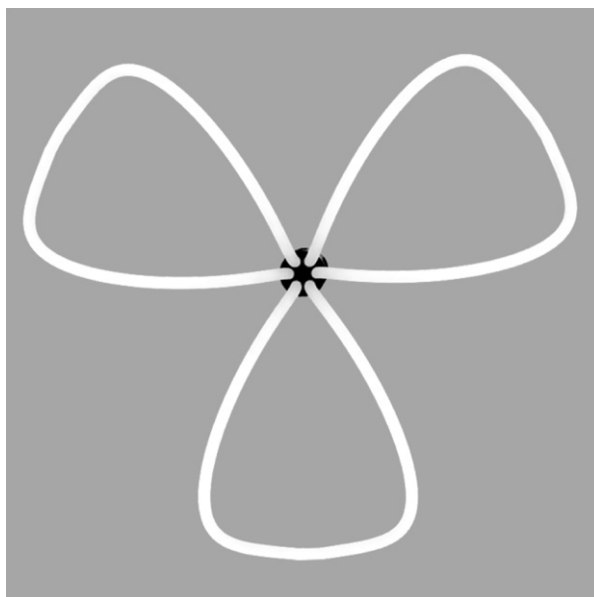

3.5

(21) f 2024 0003

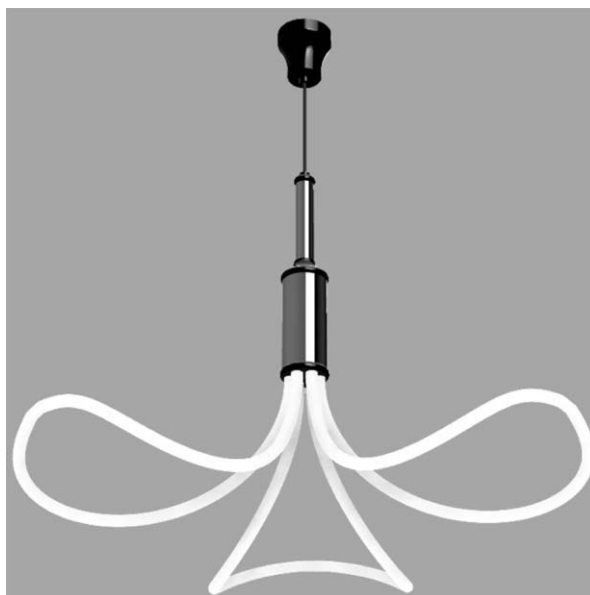

3.6

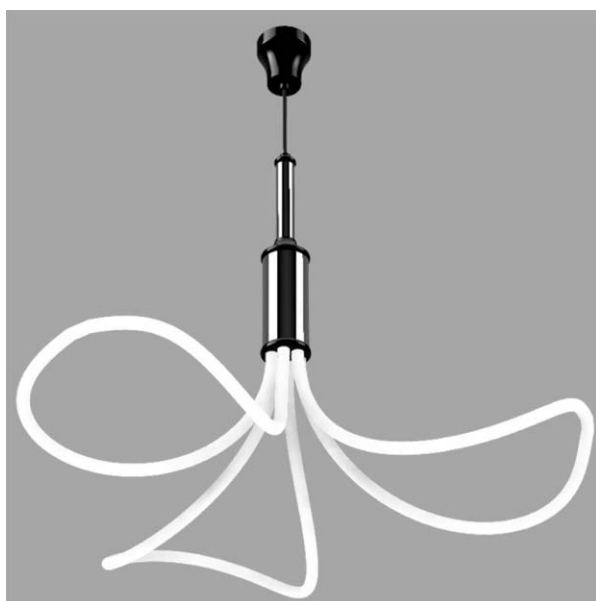

3.7

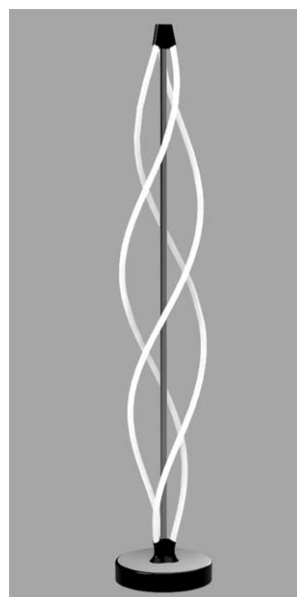

4.1

(21) f 2024 0003

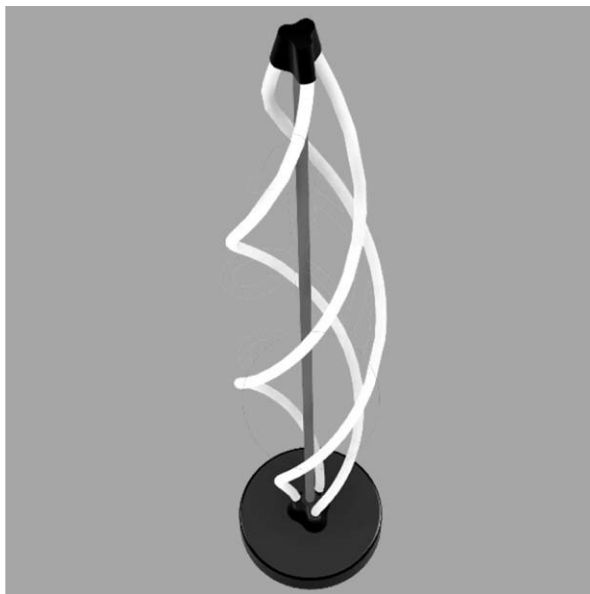

4.2



4.3

(21) f 2024 0014

(22) 01.04.2024

(28) 1

(71)(72) BESCHIERU Nichita, MD
Str. Nicolae Milescu Spatarul nr. 23,

ap 79, MD-2075, Chişinău,
Republica Moldova

(51) **LOC (14) Cl. 09-01**

(54) **Butelie**

(55)

(21) f 2024 0014

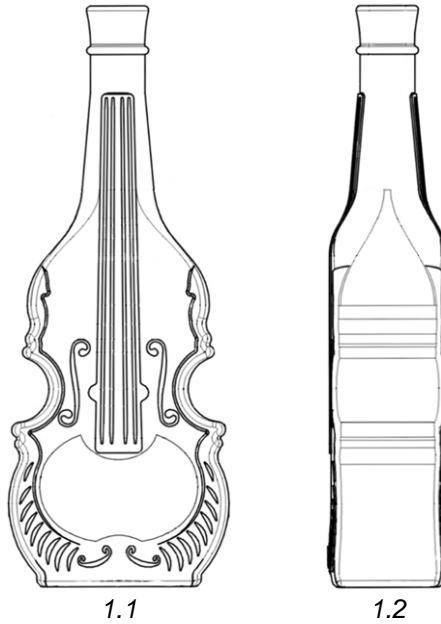

(21) f 2024 0015

(22) 04.04.2024

(28) 1

(71)(72) BESCHIERU Nichita, MD

Str. Nicolae Milescu Spătarul nr. 23,

ap. 79, MD-2075, Chișinău,

Republica Moldova

(51) **LOC (14) Cl. 09-01**(54) **Butelie**

(55)

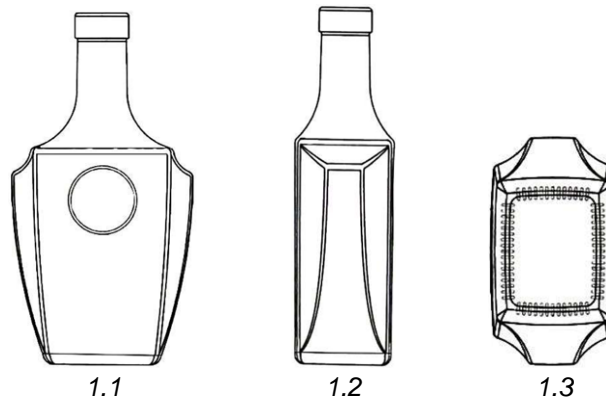

(21) f 2024 0017

(22) 11.04.2024

(28) 3

(57) Culori revendicate: modelul 1 - alb,
negru, sur, roșu;
modelul 2 - alb, negru, sur, turcoaz;
modelul 3 - alb, negru, sur, roz.(71) FLONQ LTD, GB
95 Oldham Road, Rochdale, England,
OL16 5QR, Regatul Unit

(74) GLAZACEVA Galina

(51) **LOC (14) Cl. 27-07**(54) **Țigarete electronice**

(55)

214

(21) f 2024 0017

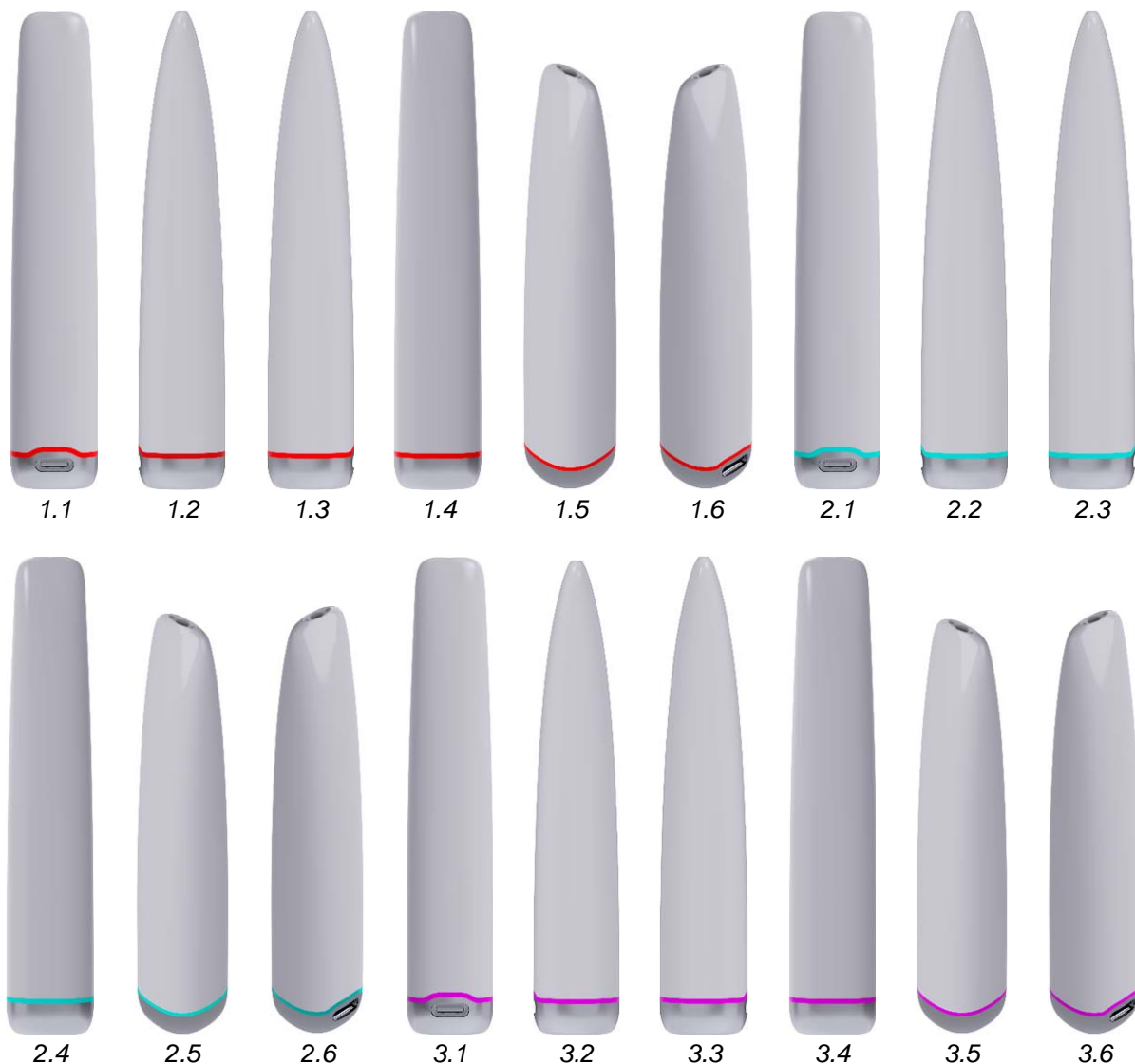

(21) f 2024 0019

(22) 29.04.2024

(28) 1

(71)(72) BESCHIERU Nichita, MD
Str. Nicolae Milescu Spătarul nr. 23,

ap. 79, MD-2075, Chişinău,
Republica Moldova

(51) **LOC (14) CI. 09-01**

(54) **Butelie**

(55)

(21) f 2024 0019

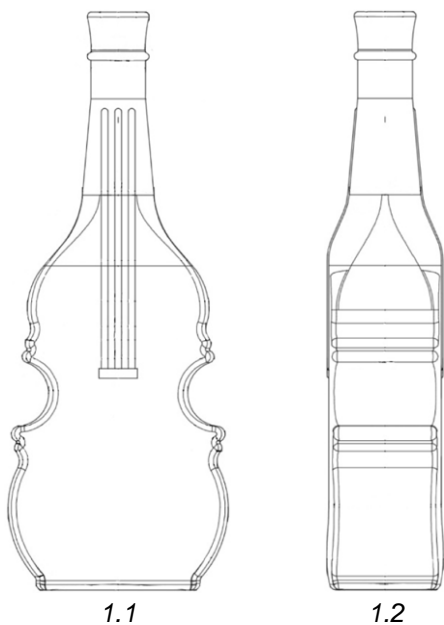

(21) f 2024 0021

(22) 02.05.2024

(28) 3

(57) Culori revendicate: modelul 1 - alb, roșu, gri;
modelul 2 - alb, roșu, gri;
modelul 3 - alb, roșu, gri.

(71) FLONQ LTD, GB

95 Oldham Road, Rochdale, England,
OL16 5QR, Regatul Unit

(74) GLAZACEVA Galina

(51) **LOC (14) Cl. 09-01**

(54) **Sticle pentru lichide**

(55)

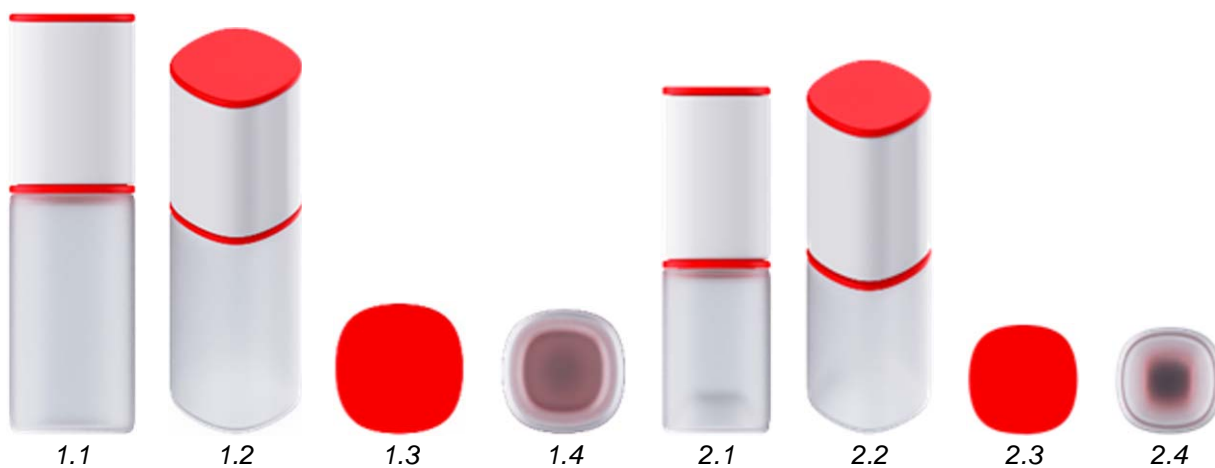

(21) f 2024 0021

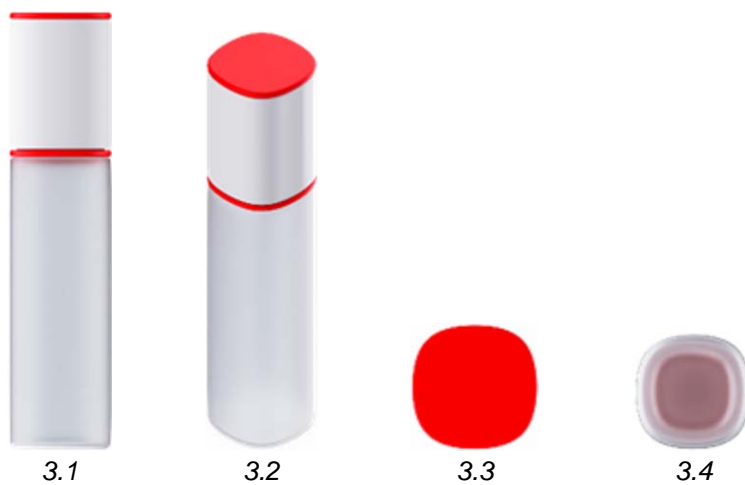

FF4L Lista desenelor și modelelor industriale înregistrate

Se publică următoarele date: numărul curent, numărul de depozit, data de depozit, clasele conform CIDMI, numărul de desene și modele industriale, titularul, codul țării conform normei ST. 3 OMPI, numărul BOPI în care a fost publicată cererea

Nr. crt.	(21) Nr. de depozit	(22) Data de depozit	(51) Clase	(28) Nr. de desene și modele industriale	(73) Titular, cod ST. 3 OMPI	(43) Nr. BOPI
1	f 2023 0018	08.09.2023	09-01	1	BESCHIERU Nichita, MD Str. Nicolae Milescu Spătarul nr. 23, ap. 79, MD-2075, Chișinău, Republica Moldova	11/2023
2	f 2023 0019	18.09.2023	27-03	13	PROTRONMEDIA S.R.L., MD Str. Kiev nr. 8, bloc 1, of. 58, MD-2068, Chișinău, Republica Moldova	11/2023

FG4L Lista certificatelor de înregistrare a desenelor și modelelor industriale eliberate

Se publică următoarele date: numărul curent, numărul certificatului, clasele conform CIDMI, numărul de depozit, data de depozit, numărul de desene și modele industriale, titularul, codul țării conform normei ST.3 OMPI, numărul BOPI în care a fost publicată înregistrarea

Nr. crt.	(11) Nr. certificatului	(51) Clase	(21) Nr. de depozit	(22) Data de depozit	(28) Nr. de desene și modele industriale	(73) Titular, cod ST.3 OMPI	(44) Nr. BOPI
1	2045	19-08	f 2022 0043	07.11.2022	2	DRAGNEV Valeriu, MD	12/2023

ND4L Lista desenelor și modelelor industriale reînnoite

Se publică următoarele date: numărul curent, numărul certificatului, data expirării termenului de reînnoire, numărul de depozit, data de depozit, clasele conform CIDMI, numărul de desene și modele industriale reînnoite, titularul și adresa, codul țării conform normei ST. 3 OMPI, nr. BOPI în care a fost publicată înregistrarea

Nr. crt.	(11) Nr. certifica- tului	(18) Data expirării reînnoirii	(21) Nr. de depozit	(22) Data de depozit	(51) Clase	(28) Nr. de desene și modele industriale reînnoite	(73) Titularul și adresa, cod ST. 3 OMPI	(43)(44)(45) Nr. BOPI
1	2	3	4	5	6	7	8	9
1	684	06.04.2029	f 2004 0057	06.04.2004	09-01	4	RENAISSANCE- PERFECT S.R.L., MD Str. Chișinăului nr. 94/A, MD-2084, Cricova, Chișinău, Republica Moldova	2/2005 10/2005
2	1592	28.03.2029	f 2014 0024	28.03.2014	09-01	1	SHNAIDER Igor, MD Str. Ciuflea nr. 32, ap. 13, MD-2001, Chișinău, Republica Moldova SHNAIDER Iliana, MD Str. Ciuflea nr. 32, ap. 13,	5/2014 12/2014 3/2015

							MD-2001, Chişinău, Republica Moldova	
3	1617	20.06.2029	f 2014 0042	20.06.2014	09-07	1	CAPȚAN Alexandr, MD Str. Matei Basarab nr. 5, bloc 5, ap. 87, MD-2045, Chişinău, Republica Moldova	8/2014 3/2015 6/2015
4	1640	27.02.2029	f 2014 0012	27.02.2014	19-08	2	RENAISSANCE PERFECT S.R.L., MD Str. Chişinăului nr. 94/A, MD-2084, Cricova, Chişinău, Republica Moldova	11/2014 8/2015 11/2015
5	1840	29.10.2028	f 2018 0059	29.10.2018	19-08	6	SERGIU & ARIDANA S.R.L., MD Str. Nicolae Milescu Spătarul nr. 7/1, ap. 55, MD-2044, Chişinău, Republica Moldova	1/2019 8/2019 11/2019
6	1863	17.05.2029	f 2019 0036	17.05.2019	19-08	1	RENAISSANCE PERFECT S.R.L., MD Str. Chişinăului nr. 94/A, MD-2084, Cricova, Chişinău, Republica Moldova	7/2019 2/2020 7/2020

FG4L Lista desenelor și modelelor industriale înregistrate în Republica Moldova conform Aranjamentului de la Haga, aranjate în ordinea numerelor de înregistrare internațională

Se publică următoarele date: numărul curent, numărul înregistrării internaționale, data înregistrării internaționale, data priorității, titularul, codul țării conform normei ST.3 OMPI, denumirea desenului și modelului industrial, clasele conform CIDMI, numărul de desene și modele industriale, data prevăzută de expirare a termenului de valabilitate a înregistrării, numărul Buletinului de Desene și Modele Internaționale (IDB) în care a fost publicată cererea de înregistrare

Nr. crt.	(11) Nr. înregistrării	(15) Data înregistrării (23)(30) Prioritate	(73) Titular, cod ST.3 OMPI	(54) Denumirea desenului și modelului industrial	(51) Clase	(28) Nr. de desene și modele industriale	(18) Valabilitate	Nr. IDB
1	2	3	4	5	6	7	8	9
1	DM/214673	27.05.2021	RENAULT s.a.s., FR	1.-2. Autovehicul în miniatură / 1.-2. Miniature vehicle / 1.-2. Véhicule miniature	21-01	2	27.05.2026	48/2023
2	DM/225418	29.11.2022 31.05.2022, WIPO118128; DAS: 9D7C, IB	FERRARI S.p.A., IT	1.-2. Vehicul la scară redușă / 1.-2. Scale model car / 1.-2. Modele réduit de voiture	21-01	2	29.11.2027	48/2023
3	DM/226178	05.12.2022	RENAULT s.a.s., FR	1. Automobil (jucărie) / 1. Vehicle (toy) / 1. Véhicule (jouet)	21-01	1	05.12.2027	49/2023
4	DM/226382	20.12.2022 21.06.2022, WIPO119160; DAS: FF05, IB	FERRARI S.p.A., IT	1.-2. Model la scară redușă / 1.-2. Scale model / 1.-2. Modele réduit	21-01	2	20.12.2027	51/2023

1	2	3	4	5	6	7	8	9
5	DM/227517	10.03.2023	HARRY WINSTON SA, CH	1. Colier cu pandativ; 2. Brățară / 1. Necklace with pendant; 2. Bracelet / 1. Collier avec pendentif; 2. Bracelet	11-01	2	10.03.2028	37/2023
6	DM/227729	17.03.2023	HARRY WINSTON SA, CH	1.-3. Inel / 1.-3. Finger ring / 1.-3. Bague	11-01	3	17.03.2028	38/2023
7	DM/228035	30.03.2023	HARRY WINSTON SA, CH	1. Inel / 1. Finger ring / 1. Bague	11-01	1	30.03.2028	40/2023
8	DM/228442	21.04.2023	HARRY WINSTON SA, CH	1. Diademă; 2. Pereche de cercei / 1. Tiara; 2. Pair of earring / 1. Diadème; 2. Paire de boucles d'oreilles	11-01	2	21.04.2028	43/2023
9	DM/228904	05.05.2023	HARRY WINSTON SA, CH	1.-2. Colier / 1.-2. Necklace / 1.-2. Collier	11-01	2	05.05.2028	45/2023
10	DM/228926	12.05.2023	HARRY WINSTON SA, CH	1. Inel; 2.-3. Pereche de cercei / 1. Finger ring; 2.-3. Pair of earrings / 1. Bague; 2.-3. Paire de boucles d'oreille	11-01	3	12.05.2028	46/2023
11	DM/229262	26.05.2023	HARRY WINSTON SA, CH	1. Broșă; 2. Colier cu pandativ / 1. Brooch; 2. Necklace with pendant / 1. Broche; 2. Collier avec pendentif	11-01	2	26.05.2028	48/2023
12	DM/229761	16.06.2023	HARRY WINSTON SA, CH	1. Pereche de cercei; 2. Colier cu pandativ / 1. Pair of earrings; 2. Necklace with pendant / 1. Paire de boucles d'oreille; 2. Collier avec pendentif	11-01	2	16.06.2028	51/2023
13	DM/230309	23.06.2023	SANDRILIONA S. R. L., SOCIETATE COMERCIALĂ, MD	1.-13. Simbol grafic / 1.-13. Graphic symbol / 1.-13. Symbole graphique	32-01	13	23.06.2028	30/2023

VI



Modificări intervenite în statutul juridic al cererilor și titlurilor de protecție a obiectelor de proprietate industrială / Amendments made in the legal status of applications and titles of protection of industrial property objects

În prezenta Secțiune sunt publicate modificările intervenite în situația juridică a cererilor și titlurilor de protecție: modificări ale denumirilor solicitanților/titularilor, ale adreselor acestora; date despre cererile retrase, respinse, repuse în termenele omise; titluri de protecție anulate, revalidate; decăderi din drepturi; date privind contractele de cesiune, licență, gaj și franchising; lista eratelor.

Amendments made in the legal status of applications and titles of protection: amendments of the applicants/rightowners names, addresses thereof; data on withdrawn, rejected, refiled in the omitted terms applications; cancelled, reinstated titles of protection; deprivations of rights; data on assignment, license, pledge and franchising agreements; list of errata shall be published in this Section.

Lista modificărilor

Se publică următoarele date: numărul curent, obiectul de proprietate industrială, numărul de depozit, numărul titlului de protecție, numărul BOPI, datele inițiale, datele modificate

Nr. crt.	OPI	Nr. de depozit	Nr. titlului de protecție	Nr. BOPI	Date inițiale	Date modificate
1	2	3	4	5	6	7
1	Cerere de înregistrare a mărcii	052078	-	10/2023	(511) NCL(11-2023) 35 - publicitate; administrarea, organizarea și managementul afacerilor; lucrări de birou.	(511) NCL(11-2023) 35 - servicii de comercializare prestate de magazine de vânzare cu amănuntul și angro; vânzare la licitații; operații de export-import; comercializarea mărfurilor; comercializarea produselor alimentare și băuturilor; servicii de comercializare pentru terți prestate de magazine specializate; servicii de comercializare pentru terți prestate de magazine de firmă.
2	Cerere de înregistrare a mărcii	052079	-	10/2023	(511) NCL(11-2023) 35 - publicitate; administrarea, organizarea și managementul afacerilor; lucrări de birou.	(511) NCL(11-2023) 35 - servicii de comercializare prestate de magazine de vânzare cu amănuntul și angro; vânzare la licitații; operații de export-import; comercializarea mărfurilor; comercializarea produselor alimentare și băuturilor; servicii de comercializare pentru terți prestate de magazine specializate; servicii de comercializare pentru terți prestate de magazine de firmă.
3	Cerere de înregistrare a mărcii	051987	-	10/2023	(540) IZOTERM NF StopFire	(540) IZOTERM StopFire
4	Marcă înregistrată	-	32758	10/2019	(540)  (531) CFE(8) 26.02.03; 26.02.05; 26.02.12; 26.11.03; 26.11.12; 27.05.09; 27.05.22; 29.01.13.	(540)  (531) CFE(8) 26.02.03; 26.02.05; 26.02.12; 26.11.03; 26.11.12; 27.05.22; 29.01.13.
5	Cerere de înregistrare a mărcii Mărci	047812 004378	- 2R 4254	3/2022 5/1996 1/1997 4/2005 9/2005 7/2007 10/2014	(730) HUGO BOSS Trade Mark Management GmbH & Co. KG, DE Dieselstr. 12, 72555 Metzingen, Germania	(730) HUGO BOSS AG, DE Holy-Allee 3, 72555 Metzingen, Germania

		037680 037682	28665 28666	1/2016 11/2016		
		047811	37630	3/2022 2/2023		
		047809	38516	3/2022 1/2023 9/2023		
		047810	38705	3/2022 4/2023 12/2023		
6	Cerere de înregistrare a mărcii	051937	-	9/2023	(730) Str. Ștefan cel Mare nr. 1907, MD-3541, Peresecina, Orhei, Republica Moldova	(730) Str. Alecu Russo nr. 9/8, ap. 34, MD-2068, Chișinău, Repu- blica Moldova
7	Mărci	001047	2R 529	10/1994 8/2004 9/2014	(730) 1735 Market Street, Phila- delphia, Pennsylvania 19103, Statele Unite ale Americii	(730) 2929 Walnut Street, Phila- delphia, Pennsylvania 19104, Statele Unite ale Americii
		001140	2R 623	11/1994 8/2004 9/2014		
8	Marcă	000762	2R 820	1/1994 3/2005 9/2012 3/2014 12/2014 1/2015 9/2017	(730) VALEANT PHARMACEU- TICALS IRELAND LIM- ITED, IE	(730) BAUSCH HEALTH IRE- LAND LIMITED, IE
9	Mărci	000879	2R 871	1/1995 8/2004 3/2005 4/2014 6/2014 6/2016	(730) 11445 Compaq Center Drive West, Houston, Tex- as 77070, Statele Unite ale Americii	(730) 10300 Energy Drive, Spring, Texas 77389, State- le Unite ale Americii
		001331	2R 1013	3/1995 8/2004 3/2005 4/2014 6/2014		
10	Marcă	001676	2R 981	3/1995 2/2004 2/2005 6/2014	(730) Divapharma Chur AG, CH Wiesentalstrasse 126, CH-7006 Chur, Elveția	(730) Klosterfrau Zürich AG, CH Seestrasse 127, CH-8002 Zürich, Elveția
11	Marcă	002488	2R 1193	4/1995 11/2005 10/2007 1/2008 5/2008 9/2008 11/2008 12/2008 10/2014	(730) 5 Rue Jean Monnet, L-1724, Luxembourg	(730) 16 Rue Erasme, L-1468 Luxembourg, Lux- emburg
12	Marcă	000897	2R 1605	6/1995 7/2004 12/2004 7/2014 4/2024	(730) Groupe SEB Deutschland GmbH, DE Theodor-Stern-Kai 1, 60596 Frankfurt am Main, Germania	(730) Groupe SEB WMF Con- sumer GmbH, DE WMF Platz 1, 73312 Geislingen an der Steige, Germania

1	2	3	4	5	6	7
13	Mărci	001582 001583	2R 2121 2R 2122	9/1995 3/2005 7/2014	(730) CHRISTIAN DIOR COU- TURE, société anonyme, FR	(730) CHRISTIAN DIOR COU- TURE, FR
14	Marcă	002561	2R 3451	10/1995 3/1996 6/2008 9/2008 6/2014 7/2014	(730) Beam Inc. UK Limited, GB	(730) Beam Suntory UK Limited, GB
15	Mărci	000814 001164	2R 3641 2R 3644	11/1995 4/1996 11/1994 4/1996 6/2005 5/2014 7/2014	(730) 400 Capability Green, Lu- ton, Bedfordshire, Regatul Unit	(730) C/O Alter Domus (UK) Lim- ited, 18 St Swithin's Lane, London EC4N 8AD, Regatul Unit
16	Marcă	007582	2R 6394	12/1998 5/1999 4/2008 7/2008 9/2013 9/2017 4/2018	(730) 980 Great West Road, Brentford, Middlesex, TW8 9GS, Anglia, Regatul Unit	(730) Building 5, First Floor, The Heights, Weybridge, Surrey, KT13 0NY, Anglia, Regatul Unit
17	Marcă	014337	R 12069	11/2004 4/2005 6/2009 1/2014	(730) 16 Stanier Way, Wyvern Business Park, Derby, Derbyshire DE21 6BF, Regatul Unit	(730) Brooks House, Coventry Road, Warwickshire, War- wick, CV34 4LL, Regatul Unit
18	Mărci	014812 014993 014781	R 12375 R 12569 R 13915	1/2005 6/2005 7/2014 3/2005 8/2005 11/2014 4/2006 9/2006 7/2014	(730) United Wine Company S.R.L., întreprindere mixtă, MD Str. Mihai Eminescu nr. 5, MD-2012, Chişinău, Re- publica Moldova	(730) WINE-TRADEMARKS S.R.L., MD Str. Andrei Lupan nr. 4, ap. 2, MD-2059, Chişinău, Repu- blica Moldova
19	Mărci	017619 027240	R 14348 R 21191	7/2006 12/2006 6/2007 12/2015 11/2017 8/2010 5/2011 10/2017 11/2017 12/2017 4/2020	(730) Str. Matei Basarab nr. 16, bloc 1, ap. 30, Chişinău, Republica Moldova	(730) Str. Academician Andrei Saharov nr. 11, bloc 3, ap. 29, MD-2024, Chişinău, Repu- blica Moldova
20	Marcă	034098	26198	2/2014 12/2014	(730) Westinghouse Electric Corporation, a corporation organized under the law of the State of Delaware, US	(730) Wilmerding Electric Corpora- tion, a corporation organized under the law of the State of Delaware, US
21	Marcă	034752	26355	5/2014 1/2015	(730) FAHER S.R.L., întreprindere mixtă, MD Bd. C. Negruzzi nr. 2, of. 807,	(730) Rikardel S.R.L., MD str. 31 August 1989, nr. 4, MD-2093, Hulboaca, Grătieşti, Chişinău, Republi-

					MD-2001, Chișinău, Republica Moldova	ca Moldova
22	Marcă	035557	26834	9/2014 5/2015	(730) CENTRUL DE GUVERNARE ELECTRONICĂ, MD Piața Marii Adunări Naționale nr. 1, MD-2033, Chișinău, Republica Moldova	(730) Agenția de Guvernare Electronică, instituție publică, MD Bd. Ștefan cel Mare și Sfânt nr. 134, MD-2012, Chișinău, Republica Moldova
23	Marcă	034778	27135	6/2014 7/2015	(730) MD-4418, Dereneu, Călărași, Republica Moldova	(730) str. Toma Ciorbă nr. 32/2, ap. 29, MD-2004, Chișinău, Republica Moldova
24	Marcă	034753	27496	6/2014 11/2015	(730) Bd. Dacia nr. 40/3, ap. 19, MD-2043, Chișinău, Republica Moldova	(730) Str. Lev Tolstoi nr. 27, ap. 8, MD-2001, Chișinău, Republica Moldova
25	Marcă	035308	27713	8/2014 12/2015 11/2016	(730) Str. Șciusev nr. 68, MD-2012, Chișinău, Republica Moldova	(730) Str. A. Șciusev nr. 64, MD-2012, Chișinău, Republica Moldova
26	Mărci	050143 050061 050120 050116	38086 38180 38199 38763	9/2022 6/2023 11/2022 6/2023 9/2022 12/2023	(730) United Biscuits (UK) Limited, GB	(730) PLADIS (UK) Limited, GB
27	Mărci	050414 049946	38302 38414	10/2022 7/2023 6/2022 9/2023	(730) Str. Ștefan cel Mare nr. 1907, MD-3541, Peresecina, Orhei, Republica Moldova	(730) Str. Alecu Russo nr. 9/8, ap. 34, MD-2068, Chișinău, Republica Moldova
28	Marcă	051417	39066	6/2023 3/2024	(730) Calea Floreasca, Nr. 169A, Clădirea B, Et. 7, 14459 Sector 1, București, România	(730) Șoseaua PIPERA, Nr. 46D-46E-48, OREGON PARK - CLADIREA B, Etaj 6, Sectorul 2, București, România

Lista contractelor de cesiune

Se publică următoarele date: numărul curent, obiectul de proprietate industrială, numărul și data depozitului, numărul titlului de protecție, numărul BOPI, date despre cedent, date despre cesionar, numărul și data înregistrării contractului

Nr. crt.	OPI	Nr. și data depozitului	Nr. titlului de protecție	Nr. BOPI	Date despre cedent	Date despre cesionar	Nr. și data înregistrării contractului
1	2	3	4	5	6	7	8
1	Marcă	002611 26.07.1994 81891, 1977.11.21, SU	2R 1684	7/1995 4/2005 5/2005 5/2012 7/2012 11/2014 5/2019	(730) KRAFT FOODS DAN-MARK INTELLECTUAL PROPERTY ApS, DK Ringager 2 A, 2, DK-2605 Brøndby, Danemarca	(730) Mondelez Europe GmbH, CH Lindbergh-Allee 1, 8152 Glattpark, Elveția	3923 07.05.2024

MD - BOPI 6/2024

1	2	3	4	5	6	7	8
2	Mărci	031677 30.08.2012 031674 30.08.2012 031675 30.08.2012 031679 30.08.2012 031680 30.08.2012 031682 30.08.2012 031687 30.08.2012 031678 30.08.2012 036593 13.02.2015	R 24242 R 24541 R 24542 R 24544 R 24545 R 24547 R 24669 R 25005 27577	12/2012 9/2013 4/2022 12/2012 11/2013 4/2022 3/2015 1/2016	(730) BETTY ICE S.R.L., întreprindere cu capital străin, MD Str. Uzinelor nr. 6 A, MD-2023, Chișinău, Re- publica Moldova	(730) BETTY ICE DIS- TRIBUȚIE S.R.L. PLOIEȘTI, SUCUR- SALA CHIȘINĂU, MD Str. Mitropolit Gavriil Bănulescu-Bodoni nr. 57/1, of. 311, Chișinău, Republica Moldova	3924 07.05.2024
3	Marcă	029719 01.09.2011	R 24326	11/2011 7/2013 10/2013 8/2021 9/2021	(730) CERNOROTOV Grigorii, MD Str. Nicolae Dimo nr. 29, bloc 1, ap. 79, MD-2045, Chișinău, Re- publica Moldova	(730) PRIVATE ENTER- PRISE "VIKTOR & K", UA Vysotskoho 2 str, Vlasivka village, Oleksandriya district of Kirovohrad area 27552, Ucraina	3926 08.05.2024
4	Marcă	051286 04.03.2023	38943	5/2023 1/2024	(730) GRAND RESURS S.R.L., MD MD-6814, Dănceni, Ialo- veni, Republica Moldova	(730) NeoTax s.r.o., CZ Pod Děkankou 1694/4, Nusle, 140 00 Praha 4, Cehia	3927 08.05.2024
5	Marcă	026681 05.02.2010	R 20998	4/2010 4/2011 3/2020	(730) FOCA Dumitru, MD Bd. Dacia nr. 4, ap. 78, MD-2043, Chișinău, Republica Moldova	(730) BOICO Olga, MD Str. București nr. 77, ap. 10-14, MD-2012, Chișinău, Republica Moldova	3928 08.05.2024
6	Cerere de înregistrare a mărcii	052244 13.09.2023	-	11/2023	(730) CHISCA Maxim, MD Str-la Sfânta Parascheva nr. 5, MD-2089, Ciorescu, Chișinău, Republica Mol- dova	(730) MĂMĂLIGĂ Vadim, MD Str. Hristo Botev nr. 21, bl. 1, ap. 157, MD-2043, Chișinău, Republica Moldova	3929 08.05.2024
7	Mărci	025784 28.08.2009 025783 28.08.2009 025785 28.08.2009	R 20322 R 21041 R 21042	11/2009 11/2010 7/2019 4/2020 11/2009 4/2011	(730) Astellas Pharma Inc., JP 5-1, Nihonbashi-Honcho 2-chome, Chuo-Ku, Tokyo 103-8411, Japonia	(730) Sandoz AG, CH Viaduktstrasse 3, 4051 Basel, Elveția	3930 08.05.2024

				7/2019 4/2020			
8	Cerere de înregistrare a mărcii	051680 25.05.2023	-	7/2023	(730) AHNER Maxim, MD Str. Eugen Coca nr. 1A, ap. 1, MD-2008, Chişinău, Republica Moldova	(730) CECET Veaceslav, MD Str. Alba-Iulia nr. 200, ap. 24, MD-2071, Chişinău, Republica Moldova	3931 10.05.2024
9	Marcă	013595 16.09.2003	R 11283	5/2004 11/2004 8/2007 12/2013 1/2014 10/2019	(730) Clinigen Holdings Limited, GB Pitcaim House, Crown Square, Centrum 100, Burton On Trent, Stafford- shire, Regatul Unit	(730) Iovance Biotherapeu- tics UK SP LTD, GB 3rd Floor 1 Ashley Road, Altrincham, Cheshire, Regatul Unit	3932 15.05.2024
10	Marcă	045598 17.02.2020	36061	4/2020 3/2022	(730) OPICONSULTING GRUP S.R.L., MD MD-6827, Suruceni, Ialoveni, Republica Moldova	(730) BT-TABAC HOLDING S.R.L., MD Str. Serghei Lazo nr. 124/1, MD-7422, Tvardiţa, Taraclia, Republica Moldova	3933 15.05.2024
11	Cerere de înregistrare a mărcii Marcă	051784 09.06.2023 050186 29.06.2022	- 38770	8/2023 9/2022 12/2023	(730) STROPŞA Viorel, MD Str. Studenţilor nr. 9, bloc 20, ap. 77, MD-2045, Chişinău, Re- publica Moldova STROPŞA Alexandra, MD Str. Liviu Deleanu nr. 5/2, ap. 13, MD-2071, Chişinău, Re- publica Moldova BALIŢCHI Tudor, MD Str. Nicolai Zelinski nr. 33, bloc 1, ap. 63, MD-2038, Chişinău, Re- publica Moldova	(730) BALISTRO S.R.L., MD Str. Alba Iulia nr. 75/12, of. 215, MD-2071, Chişinău, Republica Moldova	3934 15.05.2024
12	Mărci	001698 20.05.1994 107387, 1987.10.22, SU 001699 20.05.1994 108946, 1988.05.18, SU 002582 25.07.1994 100163, 1984.09.20, SU 001826 30.05.1994 93020678, 1993.05.24,	3R 773 3R 774 3R 1394 3R 1984	12/1994 3/2005 9/2013 3/2014 2/2022 4/2024 12/1994 3/2005 9/2013 4/2014 10/2016 11/2016 4/2024 5/1995 3/2005 9/2013 4/2014 2/2022 4/2024 4/1995 9/1995 3/2005 9/2013	(730) Novartis AG, CH 4002 Basel, Elveţia	(730) SANDOZ AG, CH Viaduktstrasse 3, 4051 Basel, Elveţia	3935 15.05.2024

		RU		3/2014 2/2022 4/2024		
		003654 20.12.1994 82092, 1977.12.10, SU	2R 2650	1/1996 7/2004 2/2015		
		003658 20.12.1994 129505, 1990.12.13, SU	2R 2654	1/1996 7/2004 2/2015		
		011968 08.10.2002	2R 10222	10/2003 3/2004 1/2011 9/2012 7/2016 11/2016 6/2022		
		017630 17.08.2005	R 14393	8/2006 1/2007 10/2015		
		019174 14.04.2006	R 15511	6/2007 11/2007 12/2010 8/2016 10/2016 12/2016		
		020355 23.11.2006	R 16835	4/2008 9/2008 1/2017		
		021244 16.05.2007	R 17447	8/2008 1/2009 6/2017		
		022305 15.11.2007	R 18242	2/2009 8/2009 12/2017		
		022387 21.11.2007	R 19075	4/2008 1/2010 12/2017		
		025330 04.05.2009	R 19923	10/2003 7/2010 5/2019		
		025388 19.05.2009	R 20238	10/2009 8/2010 5/2019		
		025310 24.04.2009	R 20240	3/2019 8/2010 3/2019		
		025421 28.05.2009	R 20242	10/2009 8/2010 5/2019		
		026455 11.01.2010	R 21168	3/2010 5/2011 1/2020		
		028448 19.01.2011	R 22703	3/2010 7/2012		

				1/2021			
		034736 05.03.2014	R 26456	6/2014 2/2015 4/2024			
		034750 07.03.2014	R 26457				
		034754 07.03.2014	R 26458	6/2014 2/2015 4/2024			
		034755 07.03.2014	R 26545	6/2014 3/2015 4/2024			
		035267 12.06.2014	R 26842	8/2014 5/2015 4/2024			
		035268 12.06.2014	R 26843	8/2014 5/2015 4/2024			
		035269 12.06.2014	R 26844				
		035338 26.06.2014	R 26845				
		035693 28.08.2014	R 27000				
		035694 28.08.2014	R 27001	10/2014 6/2015 5/2024			
		037396 30.07.2015	28230	10/2014 6/2015 5/2024			
		037401 31.07.2015	28231	10/2015 7/2016			
		037402 31.07.2015	28296				
		037404 31.07.2015	28297	10/2015 8/2016			
		038364 12.02.2016	28790				
		038363 12.02.2016	28817	3/2016 12/2016			
		040066 26.01.2017	30443				
		040171 17.02.2017	30602	5/2017 3/2018			
		040172 17.02.2017	30603	5/2017 4/2018			

		040173 17.02.2017	30604				
		040174 17.02.2017	30605				
		040348 23.03.2017	30622	6/2017 4/2018			
		040350 23.03.2017	30623				
		040421 31.03.2017	30624				
		040886 15.07.2017	30996	10/2017 7/2018			
		042276 06.04.2018	31858	7/2018 2/2019			
		042344 18.04.2018	31865				
		042150 13.03.2018	31881				
		042151 13.03.2018	31882				
		042308 10.04.2018	31936	7/2018 3/2019			
		042310 10.04.2018	31937				
13	Marcă	009993 06.02.2001	2R 9037	2/2002 11/2002 12/2010 1/2012 6/2019 11/2019 5/2021 6/2021	(730) COLAJ-COLOR S.R.L., MD Bd. Ștefan cel Mare și Sfânt nr. 103, MD-2012, Chișinău, Re- publica Moldova	(730) BUDCOM CENTRU S.R.L., MD Bd. Mircea cel Bătrân nr. 14, MD-2044, Chișinău, Republica Moldova	3936 21.05.2024
14	Cerere de înregistrare a mărcii	051604 10.05.2023	-	7/2023	(730) ORIGO SHOP S.R.L, RO Strada Lipscani nr 9, parter, sector 5, București, România	(730) COFFEENATIV COF- FEE GROUP S.R.L., RO Sat Căldăraru, Co- muna Cernica, Strada Oxigenului, Nr. 7A, Birou, Județ Ilfov, România	3939 22.05.2024
15	Marcă	046612 20.08.2020	35186	11/2020 8/2021	(730) PUZUR Lilian, MD Str. Trandafirilor nr. 11/5, ap. 33, MD-2028, Chișinău, Republica Mol- dova	(730) Jung Myung Ho, KR ap. 2501, 126-dong, 33, Yongjeonggong- won-ro, Nam-gu, In- cheon, Republica Coreea	3940 23.05.2024

Lista contractelor de cesiune parțială

Se publică următoarele date: numărul curent, obiectul de proprietate industrială, date despre certificatul de înregistrare, date despre certificatul rezultat în urma cesiunii parțiale, date despre cedent, date despre cesionar, clasele necesionate, clasele cesionate, numărul și data înregistrării contractului

Nr. crt.	OPI	Date despre certificate	Date despre cedent	Date despre cesionar	Clasele necesionate	Clasele cesionate	Nr. și data înregistrării contractului
1	Marcă	<p><i>Date despre certificatul de înregistrare:</i> (111) 37027 (210) 046834 (220) 25.09.2020 BOPI 1/2021 9/2022</p> <p><i>Date despre certificatul rezultat în urma cesiunii parțiale:</i> (111) 37027A (210) 046834 (220) 25.09.2020</p>	(730) CUZNEȚOV Iurie, MD Str. A. Șciusev nr. 17, ap. 6, MD-2001, Chișinău, Republica Moldova	(730) CARAMAN Alexandru, MD Str. Teilor nr. 6, ap. 29, MD-2043, Chișinău, Republica Moldova	(511) 03, 05, 21, 29, 34,35, 39, 43.	(511) 30	3925 07.05.2024

FC9A Lista cererilor de brevet de invenție respinse

Se publică următoarele date: numărul curent, codul țării conform ST. 3 OMPI, numărul de depozit, data de depozit, numărul BOPI în care a fost publicată cererea de brevet de invenție, articolul din Legea nr.50/2008 în baza căruia a fost respinsă cererea

Nr. crt.	Cod ST. 3 OMPI	(21) Nr. de depozit	(22) Data de depozit	(41) Nr. BOPI	Art.
1	MD	a 2022 0048	2022.10.27	4/2024	11
2	MD	a 2023 0007	2023.05.10	-	10

MM4A Lista brevetelor de invenție a căror valabilitate a încetat înainte de termen prin neachitarea taxei de menținere în vigoare a brevetului, conform art. 68 din Legea nr. 50/2008 (cu dreptul de restabilire)

Se publică următoarele date: numărul curent, titularul și codul țării conform normei ST.3 OMPI, numărul de brevet, numărul de depozit, data de depozit, data încetării valabilității

Nr. crt.	(73) Titular, cod ST.3 OMPI	(11) Nr. de brevet	(21) Nr. de depozit	(22) Data de depozit	Data încetării valabilității
1	INSTITUȚIA PUBLICĂ UNIVERSITATEA TEHNICĂ A MOLDOVEI, MD; INSTITUTUL DE FIZICĂ APLICATĂ, MD	4654	a 2018 0083	2018.09.20	2023.09.20
2	UNIVERSITATEA DE STAT DIN MOLDOVA, MD	4671	a 2018 0084	2018.09.24	2023.09.24
3	UNIVERSITATEA DE STAT DIN MOLDOVA, MD	4675	a 2018 0088	2018.10.18	2023.10.18

FA9Y Lista cererilor de brevet de invenție de scurtă durată retrase

Se publică următoarele date: numărul curent, codul țării conform normei ST. 3 OMPI, numărul de depozit, data de depozit, numărul BOPI în care a fost publicată cererea de brevet de invenție, articolul din Legea nr.50/2008 în baza căruia a fost retrasă cererea

Nr. crt.	Cod ST. 3 OMPI	(21) Nr. de depozit	(22) Data de depozit	(41) Nr. BOPI	Art.
1	MD	s 2023 0068	2023.08.14	-	56
2	MD	s 2023 0069	2023.08.14	-	56
3	MD	s 2023 0070	2023.08.14	-	56
4	MD	s 2023 0036	2023.04.20	-	91 (1), (2)

FC9Y Lista cererilor de brevet de invenție de scurtă durată respinse

Se publică următoarele date: numărul curent, codul țării conform ST.3 OMPI, numărul de depozit, data de depozit, numărul BOPI în care a fost publicată cererea de brevet de invenție, articolul din Legea nr.50/2008 în baza căruia a fost respinsă cererea

Nr. crt.	Cod ST. 3 OMPI	(21) Nr. de depozit	(22) Data de depozit	(41) Nr. BOPI	Art.
1	MD	s 2023 0060	2023.07.27	-	12(1)

MM9Y Lista brevetelor de invenție de scurtă durată a căror valabilitate a încetat înainte de termen prin neachitarea taxei de menținere în vigoare a brevetului, conform art. 68 din Legea nr. 50/2008 (cu dreptul de restabilire)

Se publică următoarele date: numărul curent, titularul și codul țării conform normei ST.3 OMPI, numărul de brevet, numărul de depozit, data de depozit, data încetării valabilității

Nr. crt.	(73) Titular, cod ST.3 OMPI	(11) Nr. de brevet	(21) Nr. de depozit	(22) Data de depozit	Data încetării valabilității
1	UNIVERSITATEA DE STAT DE MEDICINĂ ȘI FARMACIE „NICOLAE TESTEMIȚANU” DIN REPUBLICA MOLDOVA, MD	1365	s 2018 0094	2018.09.24	2023.09.24
2	ZUGRAV Vasile, MD; CHELE Nicolae, MD	1503	s 2020 0122	2020.10.05	2023.10.05

ND4Y Lista brevetelor de invenție de scurtă durată al căror termen de valabilitate a fost prelungit

Se publică următoarele date: numărul curent, numărul de brevet, numărul de depozit, data de depozit, titularul, data expirării termenului de valabilitate a brevetului, data expirării termenului de valabilitate prelungit

Nr. crt.	(11) Nr. de brevet	(21) Nr. de depozit	(22) Data de depozit	(73) Titular	Data expirării termenului de valabilitate a brevetului	Data expirării termenului de valabilitate prelungit
1	1358	s 2019 0019	2019.02.20	SUHARSCHI Ilie, MD	2025.02.20	2029.02.20
2	1359	s 2019 0020	2019.02.20	SUHARSCHI Ilie, MD	2025.02.20	2029.02.20
3	1360	s 2019 0021	2019.02.20	SUHARSCHI Ilie, MD	2025.02.20	2029.02.20

MM4E Lista brevetelor europene validate a căror valabilitate a încetat înainte de termen prin neachitarea taxei de menținere în vigoare a brevetului, conform art. 68 din Legea nr. 50/2008 (cu dreptul de restabilire)

Se publică următoarele date: numărul curent, titularul și codul țării conform normei ST.3 OMPI, numărul de brevet, numărul de depozit MD/EP, data de depozit, data încetării valabilității

Nr. crt.	(73) Titular, cod ST.3 OMPI	(11) Nr. de brevet	(21) Nr. de depozit MD/EP	(22) Data de depozit	Data încetării valabilității
1	FIFTH Wheel AS, NO	MD/EP 3523184	e 2019 0895 17780373.1	2017.10.02	2023.10.02

MM4E Lista brevetelor europene validate a căror valabilitate a încetat înainte de termen prin neachitarea taxei de menținere în vigoare a brevetului, conform art. 68 din Legea nr. 50/2008, pentru care termenul de restabilire a expirat

Se publică următoarele date: numărul curent, titularul și codul țării conform normei ST. 3 OMPI, numărul de brevet, numărul de depozit MD/EP, data de depozit, data încetării valabilității

Nr. crt.	(73) Titular, cod ST. 3 OMPI	(11) Nr. de brevet	(21) Nr. de depozit MD/EP	(22) Data de depozit	Data încetării valabilității
1	4D PHARMA RESEARCH LIMITED, GB	MD/EP 3209381	e 2017 0063 16804857.7	2016.11.23	2022.11.23
2	4D PHARMA RESEARCH LIMITED, GB	MD/EP 3360558	e 2019 0324 18159098.5	2016.11.23	2022.11.23
3	4D PHARMA RESEARCH LIMITED, GB	MD/EP 3209310	e 2017 0062 16801286.2	2016.11.21	2022.11.21
4	4D PHARMA RESEARCH LIMITED, GB	MD/EP 3209309	e 2017 0064 16804858.5	2016.11.23	2022.11.23

FA9E Cereri de brevet pentru soi de plantă retrase / Withdrawn applications for plant variety patent / Отозванные заявки на патент на сорт растения

Se publică următoarele date: numărul curent, numărul de depozit, data de depozit, numele sau denumirea solicitantului, numele amelioratorilor, denumirea comună a plantei și taxonul botanic, denumirea soiului, data retragerii cererii, articolul din Legea nr. 39/2008 în baza căruia a fost retrasă cererea

Nr. crt.	Nr. de depozit / Data de depozit	a. Solicitantul b. Amelioratorul	Denumirea comună (<i>Taxonul botanic</i>)	Denumirea Soiului	Data retragerii	Temeiul retragerii
No.	Application number / Filing date	a. Applicant b. Breeder	Common name (<i>Botanical taxon</i>)	Variety denomi- nation	Date of withdrawal	Grounds for withdraw- al
№ п/п	Номер заявки / Дата подачи	а. Заявитель b. Селекционер	Название вида (<i>Ботанический таксон</i>)	Наименование сорта	Дата отзы- ва	Основание для отзы- ва
1	v 2017 0027 / 2017.12.06	a. VETRICI Elena, MD b. VETRICI Elena, MD	GOJI (<i>Lycium barbarum L.</i>) Tibetan goji (<i>Lycium barbarum L.</i>) Дереза обыкновенная (<i>Lycium barbarum L.</i>)	MIRACOL	2024.06.30	art. 46(4) din Legea nr. 39/2008

MM9E Lista brevetelor pentru soi de plantă a căror valabilitate a încetat înainte de termen prin neachitarea taxei de menținere în vigoare a brevetului, conform art. 59 din Legea nr. 39/2008 (cu dreptul de restabilire)

Se publică următoarele date: numărul curent, titularul și codul țării conform normei ST.3 OMPI, numărul de brevet, numărul de depozit, data de depozit, data publicării hotărârii de acordare a brevetului, data încetării valabilității

Nr. crt.	(73) Titular, cod ST.3 OMPI	(11) Nr. de brevet	(21) Nr. de depozit	(22) Data de depozit	(45) Data publicării hotărârii de acordare	Data încetării valabilității
1	INSTITUȚIA PUBLICĂ UNIVERSITATEA DE STAT DIN MOLDOVA, MD	51	v 2003 0072	2003.07.24	2009.09.30	2023.09.30
2	INSTITUȚIA PUBLICĂ UNIVERSITATEA DE STAT DIN MOLDOVA, MD	52	v 2003 0073	2003.07.24	2009.09.30	2023.09.30
3	INSTITUTIA PUBLICA UNIVERSITATEA DE STAT DIN MOLDOVA, MD	50	v 2003 0075	2003.07.25	2009.09.30	2023.09.30

MM9E Lista brevetelor pentru soi de plantă a căror valabilitate a încetat înainte de termen prin neachitarea taxei de menținere în vigoare a brevetului, conform art. 59 din Legea nr. 39/2008 (cu termenul de restabilire expirat)

Se publică următoarele date: numărul curent, titularul și codul țării conform normei ST.3 OMPI, numărul de brevet, numărul de depozit, data de depozit, data publicării hotărârii de acordare a brevetului, data încetării valabilității

Nr. crt.	(73) Titular, cod ST.3 OMPI	(11) Nr. de brevet	(21) Nr. de depozit	(22) Data de depozit	(45) Data publicării Hotărârii de acordare	Data încetării valabilității
1	C.I.V. - CONSORZIO ITALIANO VIVAISTI - SOCIETA CONSORTILE A R.L., IT	114	v 2011 0015	2011.04.04	2012.09.30	2022.09.30
2	INSTITUTUL DE FITOTEHNIE „PORUMBENI”, MD	194	v 2013 0017	2013.02.19	2015.09.30	2022.09.30
3	INSTITUTUL DE FITOTEHNIE „PORUMBENI”, MD	195	v 2013 0018	2013.02.19	2015.09.30	2022.09.30

Lista cererilor de înregistrare a mărcilor retrase

Se publică următoarele date: numărul curent, numărul de depozit, data de depozit, data retragerii cererii, motivele de retragere în conformitate cu Legea nr. 38/2008, Regulamentul privind procedura de depunere, numărul BOPI în care a fost publicată cererea de înregistrare a mărcii

Nr. crt.	(210) Nr. de depozit	(220) Data de depozit	Data retragerii	Motivele de retragere	Nr. BOPI
1	050424	30.08.2022	10.05.2024	Art. 44 (4) a	11/2022
2	050449	05.09.2022	24.05.2024	Art. 44 (4) a	11/2022
3	050458	01.09.2022	10.05.2024	Art. 44 (4) a	11/2022
4	050464	08.09.2022	10.05.2024	Art. 44 (4) a	11/2022
5	050493	15.09.2022	16.05.2024	Art. 44 (4) a	11/2022
6	050967	27.12.2022	16.05.2024	Art. 44 (4) a	2/2023
7	050977	03.01.2023	24.05.2024	Art. 44 (4) a	3/2023
8	052277	26.09.2023	10.05.2024	Art. 44 (1)	12/2023

Renunțări la mărci

În baza declarației de renunțare nr. 3007 din 10.05.2024 depuse de către titularul VADINA S.R.L., firmă comercială de producție, MD, șos. Muncești nr. 801, MD-2026, Chișinău, Republica Moldova și prin decizia AGEPI nr. 6093 din 17.05.2024, a fost acceptată renunțarea la marca nr. 39041.

Lista cererilor de înregistrare a mărcilor respinse

Se publică următoarele date: numărul curent, numărul de depozit, data de depozit, reproducerea mărcii, solicitantul și codul țării conform normei ST.3 OMPI, data expedierii deciziei de respingere, numărul BOPI în care a fost publicată cererea de înregistrare a mărcii





Nr crt.	(210) Nr. de depozit	(220) Data de depozit	(540) Reproducerea mărcii	(730) Solicitant, cod ST.3 OMPI	Data expedierii deciziei de respingere	(441) Nr. BOPI
1	2	3	4	5	6	7
1	050539	27.09.2022	CASTEL	CASTEL MIMI S.R.L., MD	17.05.2024	12/2022
2	051316	13.03.2023		VINĂRIA BOSTAVAN S.R.L., întreprindere mixtă, MD	28.05.2024	5/2023
3	051732	05.06.2023	PHOENIX	IURAN&CO S.R.L., societate comercială, MD	31.05.2024	8/2023
4	051769	14.06.2023	Raspil.md	Simbcomp-grup S.R.L., MD	17.05.2024	8/2023
5	051782	15.06.2023	BONACIBO	MOCANU Ecaterina, MD	27.05.2024	8/2023
6	051795	21.06.2023	Pro Wash	CHIRICUȚĂ Ștefan, MD	17.05.2024	8/2023

1	2	3	4	5	6	7
7	051796	21.06.2023	Wash Me	CHIRICUȚĂ Ștefan, MD	17.05.2024	8/2023
8	051815	21.06.2023		SLAVENA LUX S.R.L., MD	17.05.2024	8/2023
9	051816	21.06.2023	SINUSAL EXTRA	PASCARI Alexei, MD	27.05.2024	9/2023
10	051820	21.06.2023	DentistaMoldavia	ZAHARIA Andrian, MD	14.05.2024	8/2023
11	051889	07.07.2023	COMFORTMAT	MOLDOVANU Roland, MD	31.05.2024	9/2023
12	051904	18.07.2023	CONSTANTVIN VIN DE DRĂSLICENI	PANFIL Constantin, MD	31.05.2024	9/2023
13	051944	27.07.2023	ENVIROLASTIC	SWIMC LLC, US	23.05.2024	9/2023
14	051992	02.08.2023	WELLNESS FEST	ANODILIA S.R.L., MD	27.05.2024	9/2023
15	051993	02.08.2023	ARIPAS	ASFARMA MEDIKAL DENTAL URUNLER VE ILAC SANAYI TICARET ANONIM ŞİRKETİ, RE- PREZENTANȚA COM- PANIEI TURCEȘTI, MD	27.05.2024	10/2023
16	052004	26.07.2023	JYN	Unique Shield Sdn Bhd, MY	22.05.2024	9/2023

Lista certificatelor de înregistrare a mărcilor al căror termen de valabilitate a expirat (inclusiv termenul de grație) conform art. 16 (5) din Legea nr. 38/2008

Se publică următoarele date: numărul curent, numărul de ordine al înregistrării, numărul de depozit, reproducerea mărcii, data expirării valabilității, titularul și codul țării conform normei ST. 3 OMPI

Nr. crt.	(111/116) Nr. de ordine al înregistrării	(210) Nr. de depozit	(540) Reproducerea mărcii	(181/186) Data expirării valabilității	(730) Titularul, cod ST. 3 OMPI
1	2	3	4	5	6
1	2R 483	000447	MICRONITE	30.11.2023	British American Tobacco (Brands) Inc., US 2711 Centerville Road, Suite 300, Wilmington, Delaware 19808, Statele Unite ale Americii
2	2R 722	000361	PRIVILEGE	09.11.2023	SOCIETE JAS HENNESSY CO., FR 1-RUE DE LA RICHONNE 1600 COGNAC, FRANȚA
3	2R 1317	000433	BARCLAY	19.11.2023	British American Tobacco (Brands) Inc., US 2711 Centerville Road, Suite 300, Wilmington, Delaware 19808, Statele Unite ale Americii
4	2R 2131	000435	PATHFINDER	19.11.2023	NISSAN JIDOSHA KABUSHIKI KAISHA, JP No. 2 Takaracho, Kanagawa-ku, Yokohama-shi, Kanagawa-ken, Japonia
5	2R 2132	000436	CABSTAR	19.11.2023	NISSAN JIDOSHA KABUSHIKI KAISHA, JP No. 2 Takaracho, Kanagawa-ku, Yokohama-shi, Kanagawa-ken, Japonia
6	2R 2133	000437	SERENA	19.11.2023	NISSAN JIDOSHA KABUSHIKI KAISHA, JP No. 2 Takaracho, Kanagawa-ku, Yokohama-shi, Kanagawa-ken, Japonia
7	2R 2134	000438	ALTIMA	19.11.2023	NISSAN JIDOSHA KABUSHIKI KAISHA, JP No. 2 Takaracho, Kanagawa-ku, Yokohama-shi, Kanagawa-ken, Japonia
8	2R 2135	000439		19.11.2023	Diageo Ireland Unlimited Company, IE St. James's Gate, Dublin 8, Irlanda
9	2R 3691	002004	AMIGO	12.11.2023	ARYSTA LIFESCIENCE CORPORATION, JP 8-1, Akashi-cho, Chuo-ko, 104-6591, Tokyo, Japonia
10	2R 3692	002005	TEAM	12.11.2023	ARYSTA LIFESCIENCE CORPORATION, JP 8-1, Akashi-cho, Chuo-ko, Tokyo 104-6591, Japonia
11	2R 3693	002006	CENTURION	18.11.2023	ARYSTA LIFESCIENCE CORPORATION, JP 8-1, Akashi-cho, Chuo-ko, 104-6591, Tokyo, Japonia
12	2R 7371	003238	CAPRI	18.11.2023	British American Tobacco (Brands) Inc., US 251 Little Falls Drive, Suite 100, Wilmington, DE 19808-1674, Statele Unite ale Americii
13	R 10566	013959		21.11.2023	Pekny-Unimex s.r.o., CZ Trojanova 16, 120 00 Praha 2, Republica Cehă
14	R 10881	013842	МОНАСТЫРСКАЯ БОЧКА	03.11.2023	COLTUC Vasili, MD Bd. Cuza-Vodă nr. 25/4, ap. 21, MD-2072, Chișinău, Republica Moldova
15	R 11022	013882	UNICARD	12.11.2023	UNIBANK S.A., bancă comercială, MD Str. Mitropolit G. Bănulescu-Bodoni nr. 45, MD-2020, Chișinău, Republica Moldova
16	R 11451	013837	ПРОВЕРЕНО ВРЕМЕНЕМ	04.11.2023	MIGDAL-P S.A., MD Str. Alexandru Vlahuță nr. 9a, ap. 2, MD-2005, Chișinău, Republica Moldova
17	R 11456	013863	КНЯЗЬ ВИТГЕНШТЕЙН	17.11.2023	KVINT, societate pe acțiuni de tip închis, fabrică de vinuri și coniacuri din Tiraspol, MD Str. Lenin nr. 38, MD-3300, Tiraspol, Republica Moldova

1	2	3	4	5	6
18	R 11457	013864	KNYAZ WITTGENSTEIN	17.11.2023	KVINT, societate pe acțiuni de tip închis, fabrică de vinuri și coniacuri din Tiraspol, MD Str. Lenin nr. 38, MD-3300, Tiraspol, Republica Moldova
19	R 11529	013843		12.11.2023	ELECTROCON S.A., MD Str. Meșterul Manole nr. 14, ap. 1, MD-2044, Chișinău, Republica Moldova
20	R 11560	013902	BEATRICE	20.11.2023	SPM GROUP, societate de știință și producție pe acțiuni, MD Str. Costiujeni nr. 16, MD-2019, Chișinău, Republica Moldova
21	R 11564	013905		21.11.2023	EYGN Limited, BS One Montague Place, East Bay Street, Nassau, Bahamas
22	R 11565	013908		27.11.2023	Diageo North America, Inc., US Three World Trade Center, 175 Greenwich Street, New York, New York 10007, Statele Unite ale Americii
23	R 11576	013929		10.11.2023	LISNIC-GRUP S.R.L., societate comercială, MD Str. Academiei nr. 1, of. 143, MD-2028, Chișinău, Republica Moldova
24	R 11626	013955	UMBRĂ	03.11.2023	Limited Liability Company „TM-Servis”, RU 8, 2-nd Brestskaya str., RU-125047 Moscow, Federația Rusă
25	R 11636	013830		03.11.2023	Maspex-GMW Sp. z o.o. S.K.A., PL Ul. Chopina 10, 34-100 Wadowice, Polonia
26	R 11786	014085		25.11.2023	COMAN Olga, MD Str. Ion Neculce nr. 57, ap. 22, MD-2064, Chișinău, Republica Moldova
27	R 11972	013840		07.11.2023	DOINA-VIN S.R.L., MD Str. Vasile Alecsandri nr. 82 a, MD-2012, Chișinău, Republica Moldova
28	R 12099	014034	СТРОИТЕЛЬСТВО & ОБОРУДОВАНИЕ	28.11.2023	GOMON Serghei, MD Bd. Dacia nr. 38, ap. 25, MD-2060, Chișinău, Republica Moldova
29	R 12131	013890		20.11.2023	ASCHIM, societate pe acțiuni pentru producerea mărfurilor chimice, MD Str. Tudor Vladimirescu nr. 70, MD-2003, Durlești, Chișinău, Republica Moldova
30	R 12141	013826		04.11.2023	SOGNO S.R.L., firmă de producere și comerț, MD MD-6814, Dănceni, Ialoveni, Republica Moldova
31	R 12418	013849		10.11.2023	Binatone Industries Limited, TC P.O. Box 127, Mandara, North Ridge, Grand Turk, Insulele Turks și Caicos, Insulele Turks și Caicos, Insulele West-Indiei Britanice
32	23262	030501	HLEBNÎ DAR	30.05.2024	NECHITAILO Svyatoslav I., UA Str. Zankovețkoi 4, ap. 27, 01001, Kiev, Ucraina
33	23329	030461	YASEN	19.05.2024	POPELO Andriy, UA Str. Kotzubinskogo nr. 79, ap. 60, or. Chernigov, Ucraina
34	23361	030462		19.05.2024	VYSOTSKA Tetiana Anatoliivna, UA B. Khmelnytskogo str., 41, ap. 26, Kyiv 01030, Ucraina
35	24008	030483		23.05.2024	OOO „Kievskaya kofeinya na payah”, UA Ul. Mariny Raskovoy, 21, office 602, g. Kiev, 02002, Ucraina
36	24894	030498	VIZIT	25.05.2024	OOO KTB „VIZIT”, UA Sovetskaya Str. 27, DONETSK, 83004, Ucraina

1	2	3	4	5	6
37	25804	033958	COVALCIUC	05.11.2023	COVALCIUC Dumitru, MD Str. Florilor nr. 16/1, ap. 92, MD-2068, Chişinău, Republica Moldova
38	25810	034093	Родовое гнездо	22.11.2023	DAAC Hermes S.A., MD Calea Ieşilor nr. 10, MD-2069, Chişinău, Republica Moldova
39	25811	034094	Родовое поместье	22.11.2023	DAAC Hermes S.A., MD Calea Ieşilor nr. 10, MD-2069, Chişinău, Republica Moldova
40	25855	033971	 НЭШАРИМ נְשָׂרִים NĂŞARIM	07.11.2023	VULTURAŞ, asociaţie obştească, MD Str. 31 August 1989 nr. 46, ap. 45, MD-2001, Chişinău, Republica Moldova
41	25859	033987	 MODINITA	11.11.2023	VOLIAN PRIM S.R.L., MD Str. Alba-Lulia nr. 85/3, of. 10, MD-2071, Chişinău, Republica Moldova
42	25888	034015	 Papillon	13.11.2023	BURDUJA Viorel, MD Str. Ion Creangă nr. 6A, ap. 12, MD-2069, Chişinău, Republica Moldova
43	25912	034129	Дикая Роза	26.11.2023	EXPERTVIN S.R.L., MD Str. Alba-Lulia nr. 75/V, of. 810, MD-2071, Chişinău, Republica Moldova
44	25913	034130	Дикая Орхидея	26.11.2023	EXPERTVIN S.R.L., MD Str. Alba-Lulia nr. 75/V, of. 810, MD-2071, Chişinău, Republica Moldova
45	25935	034056		22.11.2023	VINĂRIA BOSTAVAN S.R.L., întreprindere mixtă, MD MD-5352, Etulia, Vulcăneşti, UTA Găgăuzia, Republica Moldova
46	26002	033916	 Curier Rapid Orice. Oriunde. Oricând.	01.11.2023	POŞTA MOLDOVEI, întreprindere de stat, MD Bd. Ştefan cel Mare şi Sfînt nr. 134, MD-2012, Chişinău, Republica Moldova
47	26008	034069	TRAPCOLL	25.11.2023	Общество с ограниченной ответственностью „VALBRENTA CHEMICALS”, RU Liubereţkii r-n, pos. Tomolino, microraion Ptiţefabrika, RU-140073 Moskovskaia oblasti, Federaţia Rusă
48	26009	034070	VALBRENTA CHEMICALS	25.11.2023	Общество с ограниченной ответственностью „VALBRENTA CHEMICALS”, RU Liubereţkii r-n, pos. Tomolino, microraion Ptiţefabrika, RU-140073 Moskovskaia oblasti, Federaţia Rusă
49	26010	034071	РАТТИДИОН	25.11.2023	Общество с ограниченной ответственностью „VALBRENTA CHEMICALS”, RU Liubereţkii r-n, pos. Tomolino, microraion Ptiţefabrika, RU-140073 Moskovskaia oblasti, Federaţia Rusă
50	26011	034072	ГРЫЗУНИТ	25.11.2023	Общество с ограниченной ответственностью „VALBRENTA CHEMICALS”, RU Liubereţkii r-n, pos. Tomolino, microraion Ptiţefabrika, RU-140073 Moskovskaia oblasti, Federaţia Rusă
51	26012	034073	ВАРАТ	25.11.2023	Общество с ограниченной ответственностью „VALBRENTA CHEMICALS”, RU Liubereţkii r-n, pos. Tomolino, microraion Ptiţefabrika, RU-140073 Moskovskaia oblasti, Federaţia Rusă
52	26037	033920	COLUS МЕЖДУНАРОДНЫЙ	01.11.2023	COLUSVIN S.R.L., întreprindere mixtă, MD Str. Munceşti nr. 801, MD-2029, Chişinău, Republica Moldova
53	26045	034042	ИМАŞ	14.11.2023	SCURTU Valentin, MD MD-5810, Budăi, Teleneşti, Republica Moldova
54	26072	034105	MARRY ME	15.11.2023	ASOSCOV Dmitri, MD Str. Ismail nr. 92, bloc 2, ap. 1, MD-2001, Chişinău, Republica Moldova PRIJILEVSCHI Valentin, MD Str. acad. Eugen Coşeriu nr. 17, MD-2045, Chişinău, Republica Moldova

1	2	3	4	5	6
55	26073	034106	SONATA	15.11.2023	SACARA Timofei, MD Str. Nadejda Russo nr. 10, ap. 12, MD-2024, Chişinău, Republica Moldova
56	26100	033977	ЧЕРНЫЙ ПАЛОМНИК	12.11.2023	PIC Samuil, MD Str. Lipcani nr. 1 A, MD-2051, Chişinău, Republica Moldova
57	26106	034060		15.11.2023	HALABI ABDALAH, MD Str. acad. Natalia Gheorghiu nr. 30, ap. 95, MD-2025, Chişinău, Republica Moldova
58	26118	034054		21.11.2023	ALFIN PROTECT S.R.L., organizație particulară de pază, MD Str. Decebal nr. 134, MD-3100, Bălți, Republica Moldova
59	26120	034111		19.11.2023	BOIAR GRUP S.R.L., MD Str. Sfinta Treime nr. 13, of. 15, MD-2093, Grătieşti, Chişinău, Republica Moldo- va
60	26121	034112		19.11.2023	BOIAR GRUP S.R.L., MD Str. Sfinta Treime nr. 13, of. 15, MD-2093, Grătieşti, Chişinău, Republica Moldo- va
61	26122	034113		19.11.2023	BOIAR GRUP S.R.L., MD Str. Sfinta Treime nr. 13, of. 15, MD-2093, Grătieşti, Chişinău, Republica Moldo- va
62	26128	034116		19.11.2023	BOIAR GRUP S.R.L., MD Str. Sfinta Treime nr. 13, of. 15, MD-2093, Grătieşti, Chişinău, Republica Moldo- va
63	26154	033952	ГЕПАТОСАН	01.11.2023	ООО „Nauchno-proizvodstvennaya pharmacev- ticheskaya kompaniya „AIM””, UA ul. Harkovskih diviziy, 20, Harkov, 61091, Ucraina
64	26155	034006	ЕХСЕЛСИОР ЕКЦЕЛЬСИОР	14.11.2023	GLUGAN Fiodor, UA Str. Pushkinscaia, 67, ap. 21, 65012 Odesa, Ucraina
65	26156	034461	ЭКЦЕЛЬСИОРЪ	14.11.2023	GLUGAN Fiodor, UA Str. Pushkinscaia, 67, ap. 21, 65012 Odesa, Ucraina
66	26164	033978	ЧЕРНЫЙ ОТШЕЛЬНИК	12.11.2023	PIC Samuil, MD Str. Lipcani nr. 1 A, MD-2051, Chişinău, Republica Moldova
67	26165	033983		12.11.2023	UPSA SAS, FR 3, rue Joseph Monier, 92500 Rueil Malmaison, Franța
68	26166	033984		12.11.2023	UPSA SAS, FR 3, rue Joseph Monier, 92500 Rueil Malmaison, Franța
69	26168	033975	PLAISANCE MUSCAT	07.11.2023	PIC Samuil, MD Str. Lipcani nr. 1 A, MD-2051, Chişinău, Republica Moldova
70	26169	033985		12.11.2023	UPSA SAS, FR 3, rue Joseph Monier, 92500 Rueil Malmaison, Franța
71	26187	034103	PRIMAGIN ПРИМАГИН	15.11.2023	FARMAPRIM S.R.L., MD Str. Crinilor nr. 5, MD-4829, Porumbeni, Criuleni, Republica Mol- dova
72	26188	034104	SPAZMOVERIN СПАЗМОВЕРИН	15.11.2023	FARMAPRIM S.R.L., MD Str. Crinilor nr. 5, MD-4829, Porumbeni, Criuleni, Republica Mol- dova
73	26228	034066		18.11.2023	SPASOV Nicolai, MD Str. Frumușica nr. 6 a, of. 1, MD-2002, Chişinău, Republica Moldova

1	2	3	4	5	6
74	26237	034099		22.11.2023	CAUIA Alexandr, MD MD-4838, Slobozia-Dușca, Criuleni, Republica Moldova ALEXEI Anatolie, MD Str. Studenților nr. 3, bloc 1, MD-2045, Chișinău, Republica Moldova
75	26248	033915	PAUZĂ DE BUCURIE	01.11.2023	BUCURIA PENTRU TOȚI S.R.L., întreprindere mixtă, MD Str. Mesager nr. 5, bloc 2, MD-2069, Chișinău, Republica Moldova
76	26265	034095	VANILLA DREAM	21.11.2023	The Gillette Company LLC, US One Gillette Park, Boston, Massachusetts 02127, Statele Unite ale Americii
77	26266	034096	VIOLET SWIRL	21.11.2023	The Gillette Company LLC, US One Gillette Park, Boston, Massachusetts 02127, Statele Unite ale Americii
78	26283	030500		30.05.2024	Publichne aktsionerne tovarystvo „Koblevo”, UA vul. Odeska, 6, s. Kobleve, Berezanskyj rajon, Mykolajivska oblast 57453, Ucraina
79	26289	034018	TRUVIVITY BY NUTRILITE	13.11.2023	Alticor Inc., corporație din statul Michigan, US 7575 Fulton Street East, Ada, Michigan 49355-0001, Statele Unite ale Americii
80	26290	034019	GLISTER	13.11.2023	Alticor Inc., corporație din statul Michigan, US 7575 Fulton Street East, Ada, Michigan 49355-0001, Statele Unite ale Americii
81	26294	034025	SATINIQUE 	13.11.2023	Alticor Inc., corporație din statul Michigan, US 7575 Fulton Street East, Ada, Michigan 49355-0001, Statele Unite ale Americii
82	26295	034040	 NUTRILITE	14.11.2023	Alticor Inc., corporație din statul Michigan, US 7575 Fulton Street East, Ada, Michigan 49355-0001, Statele Unite ale Americii
83	26296	034041	NUTRILITE	14.11.2023	Alticor Inc., corporație din statul Michigan, US 7575 Fulton Street East, Ada, Michigan 49355-0001, Statele Unite ale Americii
84	26298	034108	bodykey	15.11.2023	Alticor Inc., corporație din statul Michigan, US 7575 Fulton Street East, Ada, Michigan 49355-0001, Statele Unite ale Americii
85	26317	034158	IsoSwirl	29.11.2023	ALSTOM Technology Ltd, CH Brown Boveri Strasse 7, CH-5400 Baden, Elveția
86	26344	033964	 BIOMEDIAGNOSTIC	04.11.2023	COȚUR Vladimir, MD Str. Acad. Sergiu Rădăuțanu str-Ia 4, nr. 8, MD-2019, Codru, Chișinău, Republica Moldova
87	26381	034024	SATINIQUE	13.11.2023	Alticor Inc., corporație din statul Michigan, US 7575 Fulton Street East, Ada, Michigan 49355-0001, Statele Unite ale Americii
88	26409	034121		25.11.2023	LACTALIS-ALBA S.R.L., companie, întreprindere cu capital străin, MD Str. Industrială nr. 10, MD-3401, Hîncești, Republica Moldova
89	26410	034122	Имун+С	25.11.2023	LACTALIS-ALBA S.R.L., companie, întreprindere cu capital străin, MD Str. Industrială nr. 10, MD-3401, Hîncești, Republica Moldova
90	26566	033965	Soletto grand	06.11.2023	Belorussko-ghermanskoe sovmestnoe predpriatie „Santa Bremor”, obșcestvo s ogranichennoi otvetstvennostiiu, BY ul. Katin Bor 106, g. Brest 224025, Belarus
91	26618	034053	VREI LETTO?	15.11.2023	BALABAN INTRAVEST S.R.L., societate comercială, MD MD-5024, Gura Căinarului, Florești, Republica Moldova
92	26619	034055	ХОЧЕШЬ LETTO?	15.11.2023	BALABAN INTRAVEST S.R.L., societate comercială, MD MD-5024, Gura Căinarului, Florești, Republica Moldova
93	26656	034102		25.11.2023	MOROȘAN Veaceslav, MD Str. Decebal nr. 7, MD-2084, Cricova, Chișinău, Republica Moldova

1	2	3	4	5	6
94	26680	034010	iCONTROL	12.11.2023	British American Tobacco (Brands) Limited, GB Globe House, 4 Temple Place, London WC2R 2PG, Regatul Unit
95	26681	034039	KENT iCONTROL	14.11.2023	British American Tobacco (Brands) Inc., US 2711 Centerville Road, Suite 300, Wilmington, Delaware 19808, Statele Unite ale Americii
96	26785	034124	СЛЕД В ИСТОРИИ	25.11.2023	PAHOMOVA Elena, MD Str. Kiev nr. 12, bloc 1, ap. 50, MD-2068, Chişinău, Republica Moldova
97	26791	033960	Soletto festa	06.11.2023	Belorussko-ghermanskoe sovmestnoe predpri- atie „Santa Bremor”, obşcestvo s ogranichennoi otvetstvennostiiu, BY ul. Katin Bor 106, g. Brest 224025, Belarus
98	26792	033966	Soletto famiglia	06.11.2023	Belorussko-ghermanskoe sovmestnoe predpri- atie „Santa Bremor”, obşcestvo s ogranichennoi otvetstvennostiiu, BY ul. Katin Bor 106, g. Brest 224025, Belarus
99	26794	033988	LADYSTAR	12.11.2023	BUDACA Alexandru, MD Str. Pajurii nr. 13, ap. 48, MD-2024, Chişinău, Republica Moldova
100	26795	033989	DESUN	12.11.2023	BUDACA Alexandru, MD Str. Pajurii nr. 13, ap. 48, MD-2024, Chişinău, Republica Moldova
101	26796	033990	CLOWSE	12.11.2023	BUDACA Alexandru, MD Str. Pajurii nr. 13, ap. 48, MD-2024, Chişinău, Republica Moldova
102	26797	034028	TOPRACE	14.11.2023	BUDACA Alexandru, MD Str. Pajurii nr. 13, ap. 48, MD-2024, Chişinău, Republica Moldova
103	26798	034083	SAYOTA	21.11.2023	BUDACA Alexandru, MD Str. Pajurii nr. 13, ap. 48, MD-2024, Chişinău, Republica Moldova
104	26800	033998	PROLIGHT	11.11.2023	GROIAN Savelie, MD Str. Dragomirna nr. 9, MD-2075, Codru, Chişinău, Republica Moldova
105	26827	034079	DALIN	21.11.2023	BUDACA Alexandru, MD Str. Pajurii nr. 13, ap. 48, MD-2024, Chişinău, Republica Moldova
106	26848	034029	LUMANSI	14.11.2023	BUDACA Alexandru, MD Str. Pajurii nr. 13, ap. 48, MD-2024, Chişinău, Republica Moldova
107	26849	034031	CLIBEE	14.11.2023	BUDACA Alexandru, MD Str. Pajurii nr. 13, ap. 48, MD-2024, Chişinău, Republica Moldova
108	26850	034032	FORZZA	14.11.2023	BUDACA Alexandru, MD Str. Pajurii nr. 13, ap. 48, MD-2024, Chişinău, Republica Moldova
109	26851	034084	HEROWAY	21.11.2023	BUDACA Alexandru, MD Str. Pajurii nr. 13, ap. 48, MD-2024, Chişinău, Republica Moldova
110	26852	034085	YOUZHUYE	21.11.2023	BUDACA Alexandru, MD Str. Pajurii nr. 13, ap. 48, MD-2024, Chişinău, Republica Moldova
111	26853	034086	KANGERFA	21.11.2023	BUDACA Alexandru, MD Str. Pajurii nr. 13, ap. 48, MD-2024, Chişinău, Republica Moldova
112	26854	034087	HUQ	21.11.2023	BUDACA Alexandru, MD Str. Pajurii nr. 13, ap. 48, MD-2024, Chişinău, Republica Moldova
113	26857	034145	4REST	29.11.2023	BUDACA Alexandru, MD Str. Pajurii nr. 13, ap. 48, MD-2024, Chişinău, Republica Moldova
114	26866	034090	CGM	21.11.2023	BUDACA Alexandru, MD Str. Pajurii nr. 13, ap. 48, MD-2024, Chişinău, Republica Moldova
115	26897	034030	HAPPY BABY	14.11.2023	BUDACA Alexandru, MD Str. Pajurii nr. 13, ap. 48, MD-2024, Chişinău, Republica Moldova
116	26898	034034	ROTEX	14.11.2023	BUDACA Alexandru, MD Str. Pajurii nr. 13, ap. 48, MD-2024, Chişinău, Republica Moldova

1	2	3	4	5	6
117	26899	034035	OSKON	14.11.2023	BUDACA Alexandru, MD Str. Pajurii nr. 13, ap. 48, MD-2024, Chişinău, Republica Moldova
118	26927	034077	XINYUAN	21.11.2023	BUDACA Alexandru, MD Str. Pajurii nr. 13, ap. 48, MD-2024, Chişinău, Republica Moldova
119	26928	034078	APAWWA	21.11.2023	BUDACA Alexandru, MD Str. Pajurii nr. 13, ap. 48, MD-2024, Chişinău, Republica Moldova
120	26929	034080	GOOSHO	21.11.2023	BUDACA Alexandru, MD Str. Pajurii nr. 13, ap. 48, MD-2024, Chişinău, Republica Moldova
121	26930	034081	TEPAI	21.11.2023	BUDACA Alexandru, MD Str. Pajurii nr. 13, ap. 48, MD-2024, Chişinău, Republica Moldova
122	26933	034088	HONGQUAN	21.11.2023	BUDACA Alexandru, MD Str. Pajurii nr. 13, ap. 48, MD-2024, Chişinău, Republica Moldova
123	26999	033982		12.11.2023	Alticor Inc., corporație din statul Michigan, US 7575 Fulton Street East, Ada, Michigan 49355-0001, Statele Unite ale Americii
124	27130	033986	SEPTOIOD	12.11.2023	CSK GRUP PLUS S.R.L., societate comercială, MD Drumul Viilor nr. 36/2, MD-2021, Chişinău, Republica Moldova
125	27141	034027	CAROLIE	14.11.2023	BUDACA Alexandru, MD Str. Pajurii nr. 13, ap. 48, MD-2024, Chişinău, Republica Moldova
126	27142	034033	DILONG	14.11.2023	BUDACA Alexandru, MD Str. Pajurii nr. 13, ap. 48, MD-2024, Chişinău, Republica Moldova
127	27143	034089	ATEMI	21.11.2023	BUDACA Alexandru, MD Str. Pajurii nr. 13, ap. 48, MD-2024, Chişinău, Republica Moldova
128	27144	034146	ADANEX	29.11.2023	BUDACA Alexandru, MD Str. Pajurii nr. 13, ap. 48, MD-2024, Chişinău, Republica Moldova
129	27274	034048		15.11.2023	BALABAN INTRAVEST S.R.L., societate comercială, MD MD-5024, Gura Căinarului, Floreşti, Republica Moldova
130	27275	034049		15.11.2023	BALABAN INTRAVEST S.R.L., societate comercială, MD MD-5024, Gura Căinarului, Floreşti, Republica Moldova
131	27455	033967		07.11.2023	EXPERT-ONLINE S.R.L., MD Str. Serghei Lazo nr. 11, MD-2071, Chişinău, Republica Moldova
132	27978	034050		15.11.2023	BALABAN INTRAVEST S.R.L., societate comercială, MD MD-5024, Gura Căinarului, Floreşti, Republica Moldova

Lista mărcilor valabilitatea înregistrării cărora expiră în noiembrie 2024





Se publică următoarele date: numărul curent, numărul de ordine al înregistrării, numărul de depozit, reproducerea mărcii, data expirării valabilității, titularul și codul țării conform normei ST. 3 OMPI





Nr. crt.	(111/116) Nr. de ordine al înregistrării	(210) Nr. de depozit	(540) Reproducerea mărcii	(181/186) Data expirării valabilității	(730) Titularul, cod ST. 3 OMPI
1	2	3	4	5	6
1	2R 2016A	003182		01.11.2024	Kao Kabushiki Kaisha (also trading as Kao Corporation), JP
2	2R 2017A	003184		01.11.2024	Kao Kabushiki Kaisha (also trading as Kao Corporation), JP
3	2R 2021	003211	DUSODRIL	03.11.2024	MERCK Santé, FR
4	2R 2023	003213	SHULTON	09.11.2024	THE PROCTER & GAMBLE COMPANY, US
5	2R 2024	003216	ISOTENAX	09.11.2024	ALSTOM Power Systems SA, FR
6	2R 2025	003217		09.11.2024	ALPS ALPINE CO., LTD., JP
7	2R 2077	003260		10.11.2024	MIGUEL TORRES, S.A., ES
8	2R 2081	003295	ZEOSIL	22.11.2024	RHODIA CHIMIE, FR
9	2R 2083	003298	KAWNEER	23.11.2024	KAWNEER COMPANY, INC., US
10	2R 2084	003305		01.11.2024	CHAMPION PRODUCTS EUROPE LIMITED, IE
11	2R 2249	003259	TIDE	15.11.2024	THE PROCTER & GAMBLE COMPANY, US
12	2R 2256	003293	TIXOLEX	22.11.2024	RHODIA CHIMIE, FR
13	2R 2257	003294	TIXOSIL	22.11.2024	RHODIA CHIMIE, FR
14	2R 2263	003284		18.11.2024	LEVI STRAUSS & CO., corporația statului Delaware, US
15	2R 2296	003409		18.11.2024	Energizer Brands UK Limited, GB
16	2R 2496	003245	CHAMPION	01.11.2024	Federal-Mogul Ignition LLC, US
17	2R 2498	003252		14.11.2024	PERFETTI VAN MELLE S.p.A., IT
18	2R 2549	003280		18.11.2024	BUKET MOLDAVII, societate pe acțiuni de tip închis, MD
19	2R 2550	003303		29.11.2024	MOLDROMUKRTRANS S.R.L., întreprindere mixtă moldo-româno-ucraineană, MD

1	2	3	4	5	6
20	2R 2659	003193	PLAS CHAMOIS	01.11.2024	Aion Kabushiki Kaisha (Aion Co., Ltd.), JP
21	2R 2675	003518	Тетра Рекс	14.11.2024	Tetra Laval Holdings & Finance S.A., CH
22	2R 2680	003519	TETRA CLASSIC	14.11.2024	Tetra Laval Holdings & Finance S.A., CH
23	2R 2681	003520	ТЕТРА ПАК	14.11.2024	Tetra Laval Holdings & Finance S.A., CH
24	2R 2682	003521		23.11.2024	NIKE INNOVATE C.V., companie cu responsabilitate limitată, organizată și existentă conform legilor Olandei, US
25	2R 2683	003522	NIKE	23.11.2024	NIKE INNOVATE C.V., companie cu responsabilitate limitată, organizată și existentă conform legilor Olandei, US
26	2R 2736	003514	TETRA TOP	14.11.2024	Tetra Laval Holdings & Finance S.A., CH
27	2R 2737	003517	Тетра Брик	14.11.2024	Tetra Laval Holdings & Finance S.A., CH
28	2R 2828	003515	TETRA BRIK	14.11.2024	Tetra Laval Holdings & Finance S.A., CH
29	2R 2847	003195	SENSAI	01.11.2024	Kao Kabushiki Kaisha (also trading as Kao Corporation), JP
30	2R 2852	003204	CROSS-YOUR-HEART	01.11.2024	HBI Branded Apparel Enterprises, LLC, a limited liability company organized under the laws of Delaware, US
31	2R 2853	003205	BEEFY	01.11.2024	HBI Branded Apparel Enterprises, LLC, US
32	2R 2933	003247	"RENAULT"	11.11.2024	RENAULT s.a.s., FR
33	2R 2934	003419	SPEED STICK	07.11.2024	COLGATE-PALMOLIVE COMPANY, corporația din statul Delaware, US
34	2R 3005	003421		10.11.2024	LEVI STRAUSS & CO., US
35	2R 3071	003404	BOTOX	10.11.2024	ALLERGAN INC., corporația statului Delaware, US
36	2R 3072	003218	NIFE	09.11.2024	Saft Aktiebolag, SE
37	2R 3109	003513		14.11.2024	Tetra Laval Holdings & Finance S.A., CH
38	2R 3110	003516	TETRA PAK	14.11.2024	Tetra Laval Holdings & Finance S.A., CH
39	2R 3200	004694	MINERVA	18.11.2024	MINERVA S.A. EDIBLE OILS & FOODS ENTERPRISES, GR
40	2R 3272	003281		18.11.2024	BUKET MOLDAVII, societate pe acțiuni de tip închis, MD
41	2R 3316	003417	CROWN ROYAL	07.11.2024	Diageo North America, Inc., US
42	2R 3317	003420	BABY MAGIC	07.11.2024	COLGATE-PALMOLIVE COMPANY, corporația din statul Delaware, US
43	2R 3364	003614	Alcatel	09.11.2024	ALCATEL LUCENT, FR
44	2R 3637	004661		09.11.2024	REPSOL PETROLEO S.A., ES
45	2R 3765	003343	LIOTON GEL	10.11.2024	A.MENARINI, INDUSTRIE FARMACEUTICHE RIUNITE S.R.L, IT
46	2R 3767	003345	SPASMOMEN	10.11.2024	A.MENARINI, INDUSTRIE FARMACEUTICHE RIUNITE, S.R.L, IT



1	2	3	4	5	6
47	2R 3809	003285	NIVEA	18.11.2024	BEIERSDORF AG., DE
48	2R 3815	003353	MONOCINQUE	10.11.2024	ISTITUTO LUSOFARMACO D'ITALIA S.P.A., IT
49	2R 3840	003248	CARINA E	11.11.2024	TOYOTA JIDOSHA KABUSHIKI KAISHA (TOYOTA MOTOR CORPORATION), JP
50	2R 3872	003214	DERBY	07.11.2024	British American Tobacco (Brands) Limited, GB
51	2R 3884	003356	RILATEN	10.11.2024	LABORATORI GUIDOTTI S.P.A., IT
52	2R 3886	003358	GLIBOMET	10.11.2024	LABORATORI GUIDOTTI S.P.A., IT
53	2R 3898	003316		28.11.2024	MARS, INCORPORATED, US
54	2R 3912	003523		23.11.2024	NIKE INNOVATE C.V., companie cu responsabilitate limitată, organizată și existentă conform legilor Olandei, US
55	2R 3932	003304	<i>Champion</i>	01.11.2024	CHAMPION PRODUCTS EUROPE LIMITED, IE
56	2R 3938	003342	FASTUM GEL	10.11.2024	A. MENARINI, INDUSTRIE FARMACEUTICHE RIUNITE S.R.L., IT
57	2R 3939	003341	FASTUM	10.11.2024	A. MENARINI, INDUSTRIE FARMACEUTICHE RIUNITE S.R.L., IT
58	2R 3998	003313	FAIRY	30.11.2024	THE PROCTER & GAMBLE COMPANY, US
59	2R 4108	003407	GRANUGEL	29.11.2024	E.R. SQUIBB & SONS, L.L.C., a Delaware Corporation, US
60	2R 4110	003418	MOODY'S	07.11.2024	MIS Quality Management Corp., corporație din statul Delaware, US
61	2R 4116	003617		14.11.2024	Tetra Laval Holdings & Finance S.A., CH
62	2R 4117	003618		14.11.2024	Tetra Laval Holdings & Finance S.A., CH
63	R 12678	015769	BALAN	15.11.2024	BALAN Dan, MD
64	R 12891	015673	ХЛОРОФИЛЛИПТ CHLOROPHYLIPТ	05.11.2024	UCRFARMTRADE S.R.L., MD
65	R 13019	015687	GAVISCON	08.11.2024	Reckitt & Colman (Overseas) Health Limited, GB
66	R 13020	015688	Гевискон	08.11.2024	Reckitt & Colman (Overseas) Health Limited, GB
67	R 13021	015689	LEMSIP	08.11.2024	Reckitt & Colman (Overseas) Health Limited, GB
68	R 13022	015690	Лемсип	08.11.2024	Reckitt & Colman (Overseas) Health Limited, GB
69	R 13023	015691	IMPREZA	10.11.2024	SUBARU CORPORATION, JP
70	R 13024	015692	SUBARU	10.11.2024	SUBARU CORPORATION, JP
71	R 13096	015639	HAMA	02.11.2024	Hama GmbH & Co. KG, DE
72	R 13100	015648		01.11.2024	THE PROCTER & GAMBLE COMPANY, US
73	R 13105	015670	Now	02.11.2024	CEBOTAR Piotr, MD
74	R 13106	015671	MARY KAY	02.11.2024	Mary Kay Inc., corporație din statul Delaware, US
75	R 13107	015672	MK MARY KAY	02.11.2024	Mary Kay Inc., corporație din statul Delaware, US

1	2	3	4	5	6
76	R 13115	015686		08.11.2024	Wolverine Outdoors, Inc., US
77	R 13116	015693		10.11.2024	SUBARU CORPORATION, JP
78	R 13117	015694		10.11.2024	SUBARU CORPORATION, JP
79	R 13118	015695	FORESTER	10.11.2024	SUBARU CORPORATION, JP
80	R 13119	015696	WRX	10.11.2024	SUBARU CORPORATION, JP
81	R 13120	015697	LEGACY	10.11.2024	SUBARU CORPORATION, JP
82	R 13121	015698	OUTBACK	10.11.2024	SUBARU CORPORATION, JP
83	R 13128	015702	ФОРВАРД	11.11.2024	MOLD-NORD S.A., fabrică de vinuri din Făleşti, MD
84	R 13132	015713	GALA	15.11.2024	Vion-Impex S.R.L., firmă, MD
85	R 13181	015668		01.11.2024	UNCU Valentin, MD
86	R 13184	015715	FAVORIT	16.11.2024	ORANGE MOLDOVA S.A., întreprindere mixtă, MD
87	R 13202	015744	Г А Л Е Р Е Е	18.11.2024	BALZHYK Artur, UA
88	R 13205	015749		19.11.2024	MOLDTELECOM S.A., MD
89	R 13207	015751	CHAMPIX	22.11.2024	C.P. Pharmaceuticals International C.V., US
90	R 13208	015752	RESAIR	22.11.2024	Glaxo Group Limited, GB
91	R 13210	015754	BETOKONTAKT	22.11.2024	Knauf Gips KG, DE
92	R 13211	015755		12.11.2024	SUN COMMUNICATIONS S.R.L., întreprindere mixtă, MD
93	R 13215	015773	ATMOSPHERE	18.11.2024	ALTICOR INC., US
94	R 13217	015775	ESPRING	18.11.2024	ALTICOR INC., US
95	R 13218	015776	DISH DROPS	18.11.2024	ALTICOR INC., US
96	R 13219	015777	GLISTER	18.11.2024	ALTICOR INC., US
97	R 13220	015778	ICOOK	18.11.2024	ALTICOR INC., US
98	R 13221	015779	POSITRIM	18.11.2024	ALTICOR INC., US
99	R 13222	015780	PURSUE	18.11.2024	ALTICOR INC., US
100	R 13223	015781	SATINIQUE	18.11.2024	ALTICOR INC., US
101	R 13226	015786		19.11.2024	BIBLION S.R.L., MD
102	R 13231	015808		30.11.2024	ARAX-IMPEX S.R.L., firmă de producție și comerț, MD

1	2	3	4	5	6
103	R 13277	015821	JUAN VALDEZ	30.11.2024	FEDERACION NACIONAL DE CAFETEROS DE COLOMBIA, a corporation established under the laws of the Republic of Colombia, CO
104	R 13278	015822		30.11.2024	FEDERACION NACIONAL DE CAFETEROS DE COLOMBIA, a corporation established under the laws of the Republic of Colombia, CO
105	R 13293	015873	 TeleBank	26.11.2024	Euro Credit Bank S.A., bancă comercială, MD
106	R 13298	015758	ZENITH MEDIA	24.11.2024	Zenith Optimedia Group Limited, GB
107	R 13310	015910	EYESICLES	24.11.2024	Mary Kay Inc., corporație din statul Delaware, US
108	R 13311	015911	ENDLESS PERFORMANCE	24.11.2024	Mary Kay Inc., corporație din statul Delaware, US
109	R 13312	015912	ELIGE	24.11.2024	Mary Kay Inc., corporație din statul Delaware, US
110	R 13313	015913	BELARA	24.11.2024	Mary Kay Inc., corporație din statul Delaware, US
111	R 13315	015915	BIOGEN IDEC	24.11.2024	Biogen MA Inc., a Massachusetts corporation, US
112	R 13316	015916	EMBRACE DREAMS	25.11.2024	Mary Kay Inc., corporație din statul Delaware, US
113	R 13317	015917	JOURNEY	25.11.2024	Mary Kay Inc., corporație din statul Delaware, US
114	R 13318	015918	EMBRACE TODAY	25.11.2024	Mary Kay Inc., corporație din statul Delaware, US
115	R 13319	015920	DOMAIN	25.11.2024	Mary Kay Inc., corporație din statul Delaware, US
116	R 13328	015921	EMBRACE HAPPINESS	25.11.2024	Mary Kay Inc., corporație din statul Delaware, US
117	R 13412	016027	ЗАЯЦ	19.11.2024	EURO-ALCO S.R.L., întreprindere mixtă, MD
118	R 13474	015740		18.11.2024	ACCENT TEHNO S.A., MD
119	R 13475	015800	Profit	24.11.2024	PROFIT S.A., revistă, publicație periodică, MD
120	R 13478	015919	EMBRACE HARMONY	25.11.2024	Mary Kay Inc., corporație din statul Delaware, US
121	R 13605	015716	M-VOICE	16.11.2024	Audio Line S.R.L., MD
122	R 13695	015798	HARMONY	24.11.2024	Vion-Impex S.R.L., firmă, MD
123	R 13781	015718	ENERGIZER	17.11.2024	EURO-ALCO S.R.L., MD
124	R 13781A	015718	ENERGIZER	17.11.2024	COROBAN Viorica, MD
125	R 13862	015793	STARCOMSERVICE	04.11.2024	STARUȘ Serghei, MD
126	R 14011	015794	STARCOM	04.11.2024	STARUȘ Serghei, MD
127	R 14016	015802		24.11.2024	Bombardier Recreational Products Inc., CA
128	R 14017	015803		24.11.2024	Dreher Sörgyárak Zártkörűen Működő Részvénytársaság, HU
129	R 14252	015747	tête@tête	19.11.2024	MOLDTELECOM S.A., MD



1	2	3	4	5	6
130	R 14458	015795	LEO BURNETT	04.11.2024	LEO BURNETT COMPANY, INC., US
131	R 14558	015669	VitaLine	02.11.2024	CEBOTAR Piotr, MD
132	R 14567	015805	FRIGO	29.11.2024	JARDAN Vladimir, MD
133	R 14653	015739	EvroFasad 	17.11.2024	MEGATEK GRUP S.R.L., întreprindere cu capital străin, MD
134	R 15323	015742	CARLEVANA	22.11.2024	DEVELOPMENT-GROUP S.R.L., întreprindere cu capital străin, MD
135	R 15863	015712	МОЛДАВСКИЙ БАРДАР MOLDAVSCHII BARDAR	10.11.2024	Vinăria-Bardar S.A., întreprindere mixtă, fabrică de vinuri, MD
136	R 21827	015644	Moldova de Lux	01.11.2024	MILEȘTII MICI, întreprindere de stat, combinat de vinuri de calitate, MD
137	27181	036050	 POLYGLOT	06.11.2024	STANILA Victor, MD
138	27183	036055	КОНТИНЕНТ	06.11.2024	NUMINA S.R.L., firmă de producție și comerț, MD
139	27184	036056	ДЕКОПЛАСТ	06.11.2024	NUMINA S.R.L., firmă de producție și comerț, MD
140	27185	036058	ЛАНІТА	06.11.2024	NUMINA S.R.L., firmă de producție și comerț, MD
141	27186	036059	DECOWALL	06.11.2024	NUMINA S.R.L., firmă de producție și comerț, MD
142	27189	036038	SEFABEL	03.11.2024	NOBEL ILAC SANAYII VE TICARET ANONIM SIRKETI, reprezentanța companiei turcești, MD
143	27190	036054	ГЛОВАНСЬКІ ГЛАВЯНСКІЕ	06.11.2024	NUMINA S.R.L., firmă de producție și comerț, MD
144	27209	036184	 LUMEA PLACAJULUI	24.11.2024	FORT S.R.L., MD
145	27210	036189	ZemmaR	25.11.2024	NECTAR-S S.R.L., întreprindere mixtă, MD
146	27236	036041	 PETZL	03.11.2024	BIG BANG, FR
147	27241	036036	DENTALIA	03.11.2024	MEDSINTEZ S.R.L., MD
148	27247	036066	 FORWARD INTERNATIONAL	10.11.2024	FORWARD INTERNATIONAL S.R.L., MD
149	27249	036139	discover the routes of life	19.11.2024	Instituția Publică Agenția de Investiții, MD
150	27250	036166	Snejana Bogaerts	19.11.2024	BOGAERTS Snejana, MD
151	27251	036175	КЕДР	20.11.2024	BEM INNA S.R.L., societate comercială, MD
152	27258	036045	 Scuderia Toro Rosso	04.11.2024	Red Bull GmbH, AT
153	27259	036117		13.11.2024	Orange Brand Services Limited, GB

1	2	3	4	5	6
154	27260	036118		13.11.2024	Orange Brand Services Limited, GB
155	27284	036165		19.11.2024	BOLIDOS S.R.L., MD
156	27287	036062	NEOMEZOL НЕОМЕЗОЛ	10.11.2024	FARMAPRIM S.R.L., MD
157	27289	036164		18.11.2024	FIGHTING ENTERTAINMENT ASSOCIATION, asociație obștească, MD
158	27290	036181		21.11.2024	MELDAVA GRUP S.R.L., MD
159	27292	036195	BIOTECA БИОТЕКА	28.11.2024	UZUN Valentina, MD
160	27294	036144		17.11.2024	COJOCARI Alexandru, MD
161	27297	036119	CREATE YOUR TASTE	14.11.2024	McDonald's Corporation, a corporation organized and existing under the laws of the State of Delaware, US
162	27307	036138		19.11.2024	Instituția Publică Agenția de Investiții, MD
163	27333	036143		13.11.2024	Majestic Apparel, LLC, US
164	27334	036173		20.11.2024	ALDI GmbH & Co. KG, DE
165	27344	036095	MARSHAL	10.11.2024	CHINA TOBACCO HUNAN INDUSTRIAL CO., LTD, CN
166	27351	036113		17.11.2024	FARMAPRIM S.R.L., MD
167	27353	036073	Prohepar	07.11.2024	Time Trade Handelsgesellschaft mbH, DE
168	27354	036069		10.11.2024	WM Marketing Service S.R.L., întreprindere mixtă, MD
169	27364	036040		03.11.2024	TRICOLUX S.R.L., MD
170	27393	036141		18.11.2024	BRF S.A., BR
171	27394	036142	PERDIGÃO	18.11.2024	BRF S.A., BR
172	27407	036064		07.11.2024	Shenzhen Chengrun Communication Equipment CO., Ltd, CN

1	2	3	4	5	6
173	27429	036171	FUNDAȚIA ORANGE	20.11.2024	Orange Brand Services Limited, GB
174	27430	036068		07.11.2024	ȚURCAN Ecaterina, MD
175	27434	036094		10.11.2024	Colgate-Palmolive Company, a Delaware company, US
176	27438	036162	BRONHOCALM	19.11.2024	EUROFARMACO S.A., întreprindere cu capital străin, MD
177	27441	036048	Society's Art	05.11.2024	DUMITRAȘCU Anton, MD CAUȘ Artur, MD MARIN Marian, MD
178	27452	036115	COLIBRI	13.11.2024	Orange Brand Services Limited, GB
179	27453	036116	TIGRU	13.11.2024	Orange Brand Services Limited, GB
180	27482	036178	SOL NEGRU	24.11.2024	SÎRBU Anatolie, MD
181	27484	036201	ESCADRON ЭСКАДРОН	28.11.2024	DK-INTERTRADE S.R.L., întreprindere cu capital străin, MD
182	27487	036187	OTEX	27.11.2024	OTEX ELIT S.R.L., societate comercială, MD
183	27488	036061	CIUCAS	10.11.2024	Ursus Breweries S.A., RO
184	27504	036101	CT3	13.11.2024	GENERAL MOTORS LLC, a limited liability company organized and existing under the laws of the State of Delaware, US
185	27505	036103	CT4	13.11.2024	GENERAL MOTORS LLC, a limited liability company organized and existing under the laws of the State of Delaware, US
186	27506	036104	CT8	13.11.2024	GENERAL MOTORS LLC, a limited liability company organized and existing under the laws of the State of Delaware, US
187	27507	036105	CT7	13.11.2024	GENERAL MOTORS LLC, a limited liability company organized and existing under the laws of the State of Delaware, US
188	27508	036106	XT2	13.11.2024	GENERAL MOTORS LLC, a limited liability company organized and existing under the laws of the State of Delaware, US
189	27509	036107	XT3	13.11.2024	GENERAL MOTORS LLC, a limited liability company organized and existing under the laws of the State of Delaware, US
190	27510	036108	XT4	13.11.2024	GENERAL MOTORS LLC, a limited liability company organized and existing under the laws of the State of Delaware, US
191	27511	036109	XT5	13.11.2024	GENERAL MOTORS LLC, a limited liability company organized and existing under the laws of the State of Delaware, US
192	27512	036110	XT6	13.11.2024	GENERAL MOTORS LLC, a limited liability company organized and existing under the laws of the State of Delaware, US
193	27513	036111	XT7	13.11.2024	GENERAL MOTORS LLC, a limited liability company organized and existing under the laws of the State of Delaware, US
194	27514	036112	XT8	13.11.2024	GENERAL MOTORS LLC, a limited liability company organized and existing under the laws of the State of Delaware, US
195	27537	036070	EVALIO	07.11.2024	FMC Agricultural Caribe Industries, Ltd., BM
196	27538	036121	TECOSEL	14.11.2024	ȚURCAN Anatolie, MD
197	27539	036124	ISOLTOP	14.11.2024	ȚURCAN Anatolie, MD
198	27540	036125	ISOLTECO	14.11.2024	ȚURCAN Anatolie, MD
199	27541	036126	ISOLSAN	14.11.2024	ȚURCAN Anatolie, MD

1	2	3	4	5	6
200	27542	036128	ISOLCAP	14.11.2024	ȚURCAN Anatolie, MD
201	27543	036129	IGNITECO	14.11.2024	ȚURCAN Anatolie, MD
202	27544	036131	EDILSTIK	14.11.2024	ȚURCAN Anatolie, MD
203	27545	036133	DRYSTOP	14.11.2024	ȚURCAN Anatolie, MD
204	27546	036134	DRYMUR	14.11.2024	ȚURCAN Anatolie, MD
205	27547	036136	DRYHOLZ	14.11.2024	ȚURCAN Anatolie, MD
206	27548	036137	AUTOLIV	14.11.2024	ȚURCAN Anatolie, MD
207	27554	036191		14.11.2024	PROIMAGINE S.R.L., MD
208	27579	036102	CT2	13.11.2024	GENERAL MOTORS LLC, a limited liability company organized and existing under the laws of the State of Delaware, US
209	27620	036114		13.11.2024	DRUȚĂ Dan, MD
210	27685	036197	ROMANTIC BEAUTY	28.11.2024	CEPOI Sergiu, MD
211	27693	036049	UNI VIVO	05.11.2024	DUCATES GRUP S.R.L., societate comercială, MD
212	27710	036100		12.11.2024	Public Joint-Stock Company „SUN InBev Ukraine”, UA
213	27726	036198	ELEGANCE	28.11.2024	CEPOI Sergiu, MD
214	27736	036063		07.11.2024	Ursus Breweries S.A., RO
215	27754	036199		27.11.2024	PPG INDUSTRIES OHIO, INC., US
216	27766	036097	TACT	11.11.2024	Japan Tobacco Inc., JP
217	27798	036185		27.11.2024	IAROVAIA Angelina, MD
218	27812	036169	Lactobalance	19.11.2024	Unipharm, Inc., US
219	27813	037379	Лактобаланс	19.11.2024	Unipharm, Inc., US
220	27850	036130	EDILTECO	14.11.2024	ȚURCAN Anatolie, MD
221	27851	036067		07.11.2024	ȚURCAN Ecaterina, MD
222	27852	036122	POLITERM	14.11.2024	ȚURCAN Anatolie, MD
223	27871	036163		21.11.2024	MANOLACHE Romică-George, RO

1	2	3	4	5	6
224	27882	036180		24.11.2024	DECORSHOP S.R.L., MD
225	27917	036096		10.11.2024	CHINA TOBACCO HUNAN INDUSTRIAL CO., LTD, CN
226	27918	036146	KERAMEYA	18.11.2024	SUPRATEN PLUS S.R.L., întreprindere mixtă, MD
227	27920	036150	FLEKSODECOR	19.11.2024	SUPRATEN PLUS S.R.L., întreprindere mixtă, MD
228	27921	036151	LINCOV	19.11.2024	SUPRATEN PLUS S.R.L., întreprindere mixtă, MD
229	27922	036152	MEȘTER FIX	19.11.2024	SUPRATEN PLUS S.R.L., întreprindere mixtă, MD
230	27923	036156	FUDJ	19.11.2024	SUPRATEN PLUS S.R.L., întreprindere mixtă, MD
231	27924	036157	IZOMIN	19.11.2024	SUPRATEN PLUS S.R.L., întreprindere mixtă, MD
232	27925	036158	IZOPOL	19.11.2024	SUPRATEN PLUS S.R.L., întreprindere mixtă, MD
233	27926	036159	TERMOFAIN	19.11.2024	SUPRATEN PLUS S.R.L., întreprindere mixtă, MD
234	27927	036160	BAGHETA	19.11.2024	SUPRATEN PLUS S.R.L., întreprindere mixtă, MD
235	27928	036148	FINITO	19.11.2024	SUPRATEN PLUS S.R.L., întreprindere mixtă, MD
236	27968	036176	 PIMI-moduleator	21.11.2024	PETROV Andrei, MD
237	27970	036140		17.11.2024	T.O.V. „PHARMACOM LABS”, UA
238	27971	036170		20.11.2024	Asociația Centrală de Economii și Împrumut „UNIUNEA CENTRALĂ”, MD
239	28013	036090		07.11.2024	VLADOVA Alla, MD
240	28046	036147	CLASS NAȘ	19.11.2024	SUPRATEN PLUS S.R.L., întreprindere mixtă, MD
241	28047	036153	NAȘ BAUND	19.11.2024	SUPRATEN PLUS S.R.L., întreprindere mixtă, MD
242	28048	036154	SUPRA-T	19.11.2024	SUPRATEN PLUS S.R.L., întreprindere mixtă, MD
243	28049	036155	CLASS INTER	19.11.2024	SUPRATEN PLUS S.R.L., întreprindere mixtă, MD
244	28126	036202	COBZAR	28.11.2024	MORAR Victoria, MD
245	28127	036204	ZDOROFF	28.11.2024	MORAR Victoria, MD
246	28128	036205	VICTOR	28.11.2024	MORAR Victoria, MD
247	28307	036174	ELTOS	20.11.2024	BEM INNA S.R.L., societate comercială, MD
248	28346	036123	MIXXOL	14.11.2024	ȚURCAN Anatolie, MD
249	28347	036127	ISOLHIT	14.11.2024	ȚURCAN Anatolie, MD
250	28459	036053	 AVDARMA tennis club	06.11.2024	AVDARMA, club de tenis, asociație obștească, MD
251	28513	036046	VICTORIA'S SECRET LOVE PINK	05.11.2024	Victoria's Secret Stores Brand Management, LLC, US

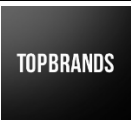
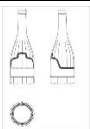
1	2	3	4	5	6
252	28591	036132		14.11.2024	ȚURCAN Anatolie, MD
253	28615	036196		27.11.2024	AVIA INVEST S.R.L., MD
254	28880	036037		03.11.2024	BALKAN PHARMACEUTICALS S.R.L., societate comercială, MD
255	28896	036091		07.11.2024	OMPRES S.R.L., MD
256	29061	036183		26.11.2024	PINCIUC Stepan, MD
257	30059	036161	BAZALT	19.11.2024	SUPRATEN PLUS S.R.L., întreprindere mixtă, MD
258	30271	036167	FONA	19.11.2024	NEGARA Igor, MD
259	30859	036203	MORAR	28.11.2024	MORAR Victoria, MD

FA9L Lista desenelor/modelelor industriale retrase

Se publică următoarele date: numărul curent, numărul de depozit, data de depozit, numărul de desene și modele industriale, data adoptării hotărârii de retragere, numărul BOPI în care a fost publicată cererea

Nr. crt.	(21) Nr. de depozit	(22) Data de depozit	(28) Nr. de desene și modele industriale	Data de retragere	(43) Nr. BOPI
1	f 2022 0046	19.12.2022	6	24.05.2024	2/2023

MK4L Lista certificatelor de înregistrare a desenelor și modelelor industriale al căror termen de valabilitate a expirat (inclusiv termenul de grație) conform art. 14 din Legea nr. 161/2007

Se publică următoarele date: numărul curent, titularul, codul țării conform normei ST. 3 OMPI, numărul certificatului, numărul de depozit, data de depozit, data expirării termenului de valabilitate

Nr. crt.	(73) Titular, cod ST. 3 OMPI	(11) Nr. certificatului	(21) Nr. de depozit	(22) Data de depozit	(18) Data expirării termenului de valabilitate
1	SPOLEM-IMPEX S.R.L., MD Str. Uzinelor nr. 9, MD-2023, Chișinău, Republica Moldova	1836	f 2018 0064	20.11.2018	20.11.2023
2	BUCURIA DULCE S.R.L., MD Str. Mesager nr. 5, bloc 2, ap. 207, MD-2069, Chișinău, Republica Moldova	1841	f 2018 0066	28.11.2018	28.11.2023
3	KILICOGLU Bora, MD Str. Hipodromului nr. 5, ap. 9, MD-2059, Chișinău, Republica Moldova	1867	f 2018 0067	30.11.2018	30.11.2023

FC9L Lista desenelor și modelelor industriale respinse în Republica Moldova conform Aranjamentului de la Haga, aranjate în ordinea numerelor de înregistrare internațională

Se publică următoarele date: numărul curent, numărul înregistrării internaționale,
data înregistrării internaționale, data priorității, titularul, codul țării conform normei ST.3 OMPI,
denumirea desenului și modelului industrial, clasele conform CIDMI,
numărul de desene și modele industriale, numărul Buletinului de Desene și Modele Internaționale (IDB)
în care a fost publicată cererea de înregistrare

Nr. crt.	(11) Nr. înregist- trării	(15) Data înregistrării (23)(30) Prioritate	(73) Titular, cod ST.3 OMPI	(54) Denumirea desenului și modelului industrial	(51) Clase	(28) Nr. de desene și modele industriale	Nr. IDB
1	DM/230315	06.04.2023 06.03.2023, 129628, IB	FLONQ LTD, GB	1. Țigară electronică / 1. Electronic cigarette / 1. Cigarette électronique	27-07	1	30/2023

VII



Comisia de contestații a AGEPI / Appeals Board of AGEPI

În prezenta Secțiune se publică informații privind rezultatele examinării contestațiilor depuse la Comisia de contestații a AGEPI.

Information on the results of examination of appeals lodged with the Appeals Board of AGEPI shall be published in this Section.

Lista contestațiilor examinate la Comisia de contestații în luna mai 2024 în privința cărora procedura a fost finalizată

Se publica următoarele date: numărul curent, denumirea OPI, numărul și data depozitului, numărul titlului de protecție, solicitantul sau titularul, contestatarul, data depunerii și obiectul contestației, data examinării contestației, rezultatul examinării contestației

Nr. crt.	Denumirea OPI Nr. și data depozitului/ Nr. titlului de protecție Solicitant / Titular	Contestatar	Data depunerii și obiectul contestației	Data examinării contestației/ pronunțării hotărârii	Rezultatul examinării contestației
1	Marcă națională  050643 17.10.2022 MUNTEAN Ivan, MD	MUNTEAN Ivan, MD	15.03.2024 împotriva deciziei de respingere totală a cererii de înregistrare a mărcii	28.05.2024	1. Se acceptă revendicarea contestatarului. 2. Se abrogă Decizia Direcției mărci și design industrial din 25.01.2024 și se acceptă înregistrarea mărcii solicitate pentru produsele și serviciile revendicate în cerere din clasele 33, 35, 41, 43 conform Clasificării internaționale a produselor și serviciilor în scopul înregistrării mărcilor. Dreptul exclusiv nu se va extinde asupra elementelor verbale „уголь Пушкинской и Леовской улицъ”, cu excepția executării grafice deosebite. 3. Se transmite dosarul în Direcția mărci și design industrial pentru continuarea procedurilor. 4. Hotărârea poate fi atacată în instanța de contencios administrativ - Judecătoria Chișinău, sediul Râșcani (mun. Chișinău, str. Kiev nr. 3) în termen de 30 de zile din data notificării integrale a acesteia.
2	Marcă națională COMIDA 051437 05.04.2023 Société des Produits Nestlé S.A., CH	Société des Produits Nestlé S.A., CH	27.03.2024 împotriva deciziei de respingere totală a cererii de înregistrare a mărcii	28.05.2024	1. Se respinge revendicarea contestatarului. 2. Se menține în vigoare Decizia Direcției mărci și design industrial din 05.03.2024. 3. Se transmite dosarul în arhivă. 4. Hotărârea poate fi atacată în instanța de contencios administrativ - Judecătoria Chișinău, sediul Râșcani (mun. Chișinău, str. Kiev nr. 3) în termen de 30 de zile din data notificării integrale a acesteia.
3	Marcă națională  051567 27.04.2023 Société des Produits Nestlé S.A., CH	Société des Produits Nestlé S.A., CH	27.03.2024 împotriva deciziei de înregistrare a mărcii fără drept exclusiv asupra elementelor verbale	28.05.2024	1. Se respinge revendicarea contestatarului. 2. Se menține în vigoare Decizia Direcției mărci și design industrial din 28.02.2024. 3. Se transmite dosarul în Direcția mărci și design industrial pentru continuarea procedurilor. 4. Hotărârea poate fi atacată în instanța de contencios administrativ - Judecătoria Chișinău, sediul Râșcani (mun. Chișinău, str. Kiev nr. 3) în termen de 30 de zile din data notificării integrale a acesteia.
4	Marcă internațională  IR 1682300 18.05.2022	STAR MICRONICS CO., LTD., JP	03.04.2024 împotriva deciziei de respingere totală a cererii de înregistrare a mărcii	28.05.2024	1. Se acceptă revendicarea contestatarului. 2. Se abrogă Decizia Direcției mărci și design industrial din 07.03.2024 și se acceptă protecția mărcii solicitate pentru serviciile revendicate în cerere din clasa 42 conform Clasificării internaționale a produselor și serviciilor în scopul înregistrării mărcilor. 3. Se transmite dosarul în Direcția mărci și

	STAR MICRONICS CO., LTD., JP				design industrial pentru continuarea procedurilor. 4. Hotărârea poate fi atacată în instanța de contencios administrativ - Judecătoria Chișinău, sediul Râșcani (mun. Chișinău, str. Kiev nr. 3) în termen de 30 de zile din data notificării integrale a acesteia.
5	Marcă internațională  IR 1691230 03.08.2022 Kosters Olha Mykhailivna, UA	Kosters Olha Mykhailivna, UA	30.01.2024 împotriva deciziei de respingere totală a cererii de înregistrare a mărcii	28.05.2024	1. Se acceptă revendicarea contestatarului. 2. Se abrogă Decizia Direcției mărci și design industrial din 29.11.2023 și se acceptă protecția mărcii solicitate pentru produsele revendicate în cerere din clasa 03 conform Clasificării internaționale a produselor și serviciilor în scopul înregistrării mărcilor. Dreptul exclusiv nu se va extinde asupra elementelor verbale "Professional Nail Boutique", cu excepția executării grafice deosebite. 3. Se transmite dosarul în Direcția mărci și design industrial pentru continuarea procedurilor. 4. Hotărârea poate fi atacată în instanța de contencios administrativ - Judecătoria Chișinău, sediul Râșcani (mun. Chișinău, str. Kiev nr. 3) în termen de 30 de zile din data notificării integrale a acesteia.
6	Invenție Utilizarea derivatului de glutarimidă pentru tratarea afecțiunilor, legate de activitatea aberantă a citokinelor a 2020 0027 06.03.2018 nr. brevet 4788 LTD VALENTA-INTELLEKT, RU IP NEBOLSIN Vladimir Evghenievich, RU	LTD VALENTA- INTELLEKT, RU IP NEBOLSIN Vladimir Evghenievich, RU	04.03.2024 privind restabilirea în drepturi	28.05.2024	1. Se restabilesc în drepturi titularii și se revalidează brevetul de invenție nr. 4788 din 06.03.2018. 2. Se abrogă Hotărârea Direcției brevete nr. 4539 din 03.10.2023 privind decăderea titularului din drepturile ce decurg din brevetul de invenție nr. 4788, din motivul neachitării taxei de menținere în vigoare, în termenul stabilit. 3. Se transmite dosarul în Direcția brevete pentru continuarea procedurilor. 4. Încheierea poate fi atacată în instanța de contencios administrativ - Judecătoria Chișinău, sediul Râșcani (mun. Chișinău, str. Kiev nr. 3) în termen de 15 zile din data notificării integrale a acesteia.
7	Desene și modele industriale Carcasă pentru ceas DM/228121 06.04.2023 ROLEX SA, CH	ROLEX SA, CH	02.04.2024 împotriva hotărârii de respingere a cererii de înregistrare a desenelor și modelelor industriale	28.05.2024	1. Se acceptă revendicarea contestatarului. 2. Se abrogă Hotărârea Direcției mărci și design industrial din 31.01.2024 și se acceptă protecția modelului industrial solicitat conform cererii nr. DM/228121 din 06.04.2023. 3. Se transmite dosarul în Direcția mărci și design industrial pentru continuarea procedurilor. 4. Hotărârea poate fi atacată în instanța de contencios administrativ - Judecătoria Chișinău, sediul Râșcani (mun. Chișinău, str. Kiev nr. 3) în termen de 30 de zile din data notificării integrale a acesteia.

IX

Decizii ale instanțelor judecătorești / Court decisions

**Cu privire la aplicarea sechestrului asupra
OPI înregistrate pe numele titularului
INVENTPROIECT S.R.L.**

Întru executarea Încheierii Judecătorei Chișinău, sediul Central din 20.05.2024 (dosar nr 2i-255/24) prin care s-a dispus aplicarea sechestrului asupra bunurilor debitorului Inventproiect S.R.L., IDNO 1011600031645:

- se aplică sechestrul asupra mărcilor nr. 27566 din 20.02.2015, nr. 27825 din 20.02.2015, nr. 28422 din 13.10.2015, nr. 28444 din 13.10.2015, nr. 28780 din 27.01.2016, nr. 29211 din 11.07.2016, înregistrate pe numele titularului INVENTPROIECT S.R.L., IDNO 1011600031645, str. Chișinău/Chișinăului nr. 94/1, MD-2084, Cricova, Chișinău, Republica Moldova.

- pe perioada aplicării sechestrului, se sistează orice procedură legală ce ține de statutul juridic al mărcilor sus-menționate, inclusiv transmiterea drepturilor asupra acestora.

**Cu privire la aplicarea sechestrului asupra
OPI înregistrate pe numele titularului
Votum S.A.**

Întru executarea Încheierii Judecătorei Chișinău (sediul Central) din 20.05.2024 (dosar nr. 2i-252/2024) prin care s-a dispus aplicarea sechestrului asupra bunurilor debitorului VOTUM S.A., IDNO 1003600099488:

- se aplică sechestrul asupra programului pentru calculator conform certificatului seria PC nr. 923-2/1167 din 19.04.2006, înregistrat pe numele titularului Votum S.A., IDNO 1003600099488;

- pe perioada aplicării sechestrului, se sistează orice procedură legală ce ține de statutul juridic al operei sus-menționate, inclusiv transmiterea drepturilor asupra acesteia.

**Cu privire la executarea Hotărârii Judecătorei
Chișinău, sediul Centru din 23.05.2022,
privind decăderea din drepturi a titularului
mărcii internaționale BIOFARM nr. IR 757211**

Întru executarea Hotărârii Judecătorei Chișinău, sediul Centru din 23.05.2022, în pricina civilă la acțiunea înaintată de S.C. „Biofarm” S.A., RO, împotriva „BIOFARM” SPÓŁKA Z O.O., PL, privind decăderea din drepturi asupra mărcii internaționale nr. IR 757211 din 10.05.2001, în temeiul art. 14 și art. 20 alin. (1) lit. a) ale Legii nr. 38/2008 privind protecția mărcilor:

- se consideră decăzut din drepturile asupra mărcii internaționale BIOFARM nr. IR 757211 din 10.05.2001, pentru produsele înregistrate din clasa 05, conform Clasificării Internaționale a Produselor și Serviciilor în scopul înregistrării mărcilor, titularul „BIOFARM” SPÓŁKA Z O.O., PL, ul. Wałbrzyska 13 PL-60-198 Poznań, Polonia, începând cu data de 20.08.2021.

X

Monitor

În prezenta Secțiune se publică acte emise de Președintele, Parlamentul și Guvernul Republicii Moldova care reglementează protecția proprietății intelectuale în republică, ordine ale Directorului general al AGEPI, comunicate informative, comentarii și note explicative în baza acestora.

Acts issued by the President, Parliament and Government of the Republic of Moldova governing the intellectual property protection in our republic, orders of the Director General of the AGEPI, informative communications, comments and other explanatory notes based thereon shall be published in this Section.

Cu privire la Comisia de atestare și disciplină a evaluatorilor obiectelor de proprietate intelectuală

În scopul actualizării componenței nominale a Comisiei de atestare și disciplină a evaluatorilor obiectelor de proprietate intelectuală și în temeiul prevederilor pct. 10 subpct. 13) din Regulamentul privind organizarea și funcționarea Agenției de Stat pentru Proprietatea Intelectuală, aprobat prin Hotărârea Guvernului nr. 1247/2018, prin ordinul Directorului general al AGEPI nr. 71 din 21.06.2024, a fost modificată componența nominală a Comisiei de atestare și disciplină a evaluatorilor obiectelor de proprietate intelectuală.

Componența nominală a Comisiei de atestare și disciplină a evaluatorilor obiectelor de proprietate intelectuală

Andrei POPA – Director general adjunct, președinte al Comisiei
Diana STICI – șefă, Direcția juridică, vicepreședintă a Comisiei
Elena DADU – șefă, Secția asistență juridică și înregistrare contracte, membră a Comisiei
Maria ȚURCAN – șefă, Secția contabilitate, planificare și achiziții, contabilă-șefă, membră a Comisiei
Lilia ȘPAC – specialistă superioară, Secția contabilitate, planificare și achiziții, secretară a Comisiei

Cu privire la aprobarea formularelor-tip (consolidarea procedurilor efectuate în cadrul AGEPI)

În scopul perfecționării procedurilor efectuate în cadrul AGEPI și respectării prevederilor Regulamentului privind codificarea și evidența documentelor tipizate elaborate și utilizate în cadrul Agenției de Stat pentru Proprietatea Intelectuală (AGEPI), aprobat prin Ordinul Directorului general al AGEPI nr. 104 din 17.06.2013, prin Ordinul Directorului general al AGEPI nr. 67 din 10.06.2024 au fost aprobate următoarele formulare-tip:

Nr. crt.	Denumirea formularului-tip	Codul formularului-tip
1	Cerere de eliberare a documentului confirmativ	F-13-CC-001-E-01-1091
2	Cerere de efectuare a cercetării documentare	F-01-BI-125-E-01-1090
3	Cerere de publicare înainte de termen	F-01-BI-001-E-01-1089
4	Cerere de examinare a contestației la avizul de refuz provizoriu a cererii de înregistrare a IG, DO, STG	F-02-CC-136-E-01-1088

Formularele-tip pot fi obținute direct la AGEPI sau pot fi accesate pe adresele:

<https://www.agepi.gov.md/ro/formulare/inventions>

<https://www.agepi.gov.md/ro/formulare/trademarks>

<https://www.agepi.gov.md/ro/formulare/design>

<https://www.agepi.gov.md/ro/formulare/gi-ao-tsg>

<https://www.agepi.gov.md/ro/formulare/plants>

ÎN ATENȚIA ÎNTREPRINDERILOR MICI ȘI MIJLOCII

Agenția de Stat pentru Proprietatea Intelectuală (AGEPI) oferă servicii de prediagnoză a proprietății intelectuale (PI), servicii care reprezintă un studiu particularizat al portofoliului obiectelor de PI din cadrul întreprinderii – invenții, mărci, desene și modele industriale, obiecte protejate prin dreptul de autor și drepturile conexe, inclusiv activitatea de comercializare, gestionare și utilizare eficientă a acestora.

Când trebuie să apelați la serviciul de prediagnoză a proprietății intelectuale?

- atunci când vă propuneți implementarea tehnologiilor și produselor noi;
- în cazul dificultăților la înregistrarea obiectelor de proprietate intelectuală;
- dacă doriți să vă protejați produsele și serviciile;
- atunci când intenționați să utilizați mai eficient tehnologiile noi, cunoștințele, produsele informaționale, alte obiecte de proprietate intelectuală;
- dacă doriți să aveți o poziție fermă pe piață, să îmbunătățiți imaginea întreprinderii, produselor și serviciilor.

Pentru ce solicitați serviciul de prediagnoză a proprietății intelectuale?

- pentru estimarea potențialului inovațional al întreprinderii și gradului de utilizare a acestuia;
- pentru stabilirea unor modalități adecvate de protecție a produselor intelectuale de care dispuneți;
- pentru diminuarea riscului de contrafacere a produselor.

Cum se derulează prediagnoza proprietății intelectuale?

- specialiștii AGEPI efectuează o vizită la întreprindere sau o „vizită online”, în cadrul căreia împreună cu Dvs. examinează starea de lucruri în ceea ce privește utilizarea și protecția proprietății intelectuale (produselor, tehnologiilor, licențelor, brevetelor, know-how etc.);
- informația acumulată se generalizează și se întocmește un raport în care se specifică obiectele de proprietate intelectuală disponibile, modalitățile eficiente de protecție a acestora, recomandări particularizate privind modul în care PI poate impulsiona atingerea unor performanțe economice.

Serviciile de prediagnoză pentru întreprinderile mici și mijlocii se acordă gratuit. Confidențialitatea informațiilor oferite și a rezultatelor studiului de prediagnoză este garantată.

Informații suplimentare pot fi obținute la tel.: (+373 22) 188-592, 400-500.

Buletinul Oficial de Proprietate Intelectuală poate fi consultat gratuit la Agenția de Stat pentru Proprietatea Intelectuală a Republicii Moldova (AGEPI) – în sala de lectură a bibliotecii sau online pe adresa: <http://agepi.gov.md/ro/publication/48>

Buletinul Oficial de Proprietate Intelectuală poate fi procurat la AGEPI. Persoanele interesate pot comanda contra cost exemplare individuale pe hârtie.

Abonarea la Buletinul Oficial de Proprietate Intelectuală pe suport de hârtie este nelimitată și poate fi efectuată direct la AGEPI (inclusiv prin fax, e-mail sau online).

Prețurile de abonare:

➔ BOPI pe suport de hârtie - 420 de lei pe 3 luni, 840 de lei pe 6 luni, 1680 de lei pe un an.

Adresa AGEPI:

Str. Andrei Doga nr. 24, bloc 1,
MD-2024, Chișinău, Republica Moldova
tel.: (022) 400-508; (022) 188-607
e-mail: office@agepi.gov.md
<http://agepi.gov.md/>

Consiliul editorial:

Eugeniu Rusu (președinte), Andrei Popa, dr. Natalia Mogol, dr. Viorel Iustin,
dr. Simion Levițchi, Diana Stici, Vadim Ursu, Victoria Andriuță

Redactor-șef: Victoria Andriuță

Redactor: Rodica Balan

Tehnoredactare computerizată: Ludmila Patrașco

Coperta: Ludmila Patrașco

B O P I nr. 6/2024

Imprimat la AGEPI

ISSN 2345-1815

