

**AGENȚIA DE STAT
PENTRU PROPRIETATEA INTELLECTUALĂ
CHIȘINĂU – REPUBLICA MOLDOVA**

**BULETIN OFICIAL
DE
PROPRIETATE INTELLECTUALĂ**

**The Official Bulletin
of Intellectual Property**

**6
2023**

Publicat la 30 iunie 2023

PUBLICAȚIILE AGEPI

Buletinul Oficial de Proprietate Intelectuală (BOPI):

- apare din anul 1993, având o periodicitate lunară;
- include informații privind cererile din domeniul proprietății intelectuale depuse la AGEPI, titlurile de protecție acordate și certificatele înregistrate, modificările în statutul juridic al obiectelor de proprietate industrială, hotărârile Comisiei de contestații, deciziile instanțelor judecătorești privind litigiile în domeniul proprietății intelectuale, acte normative naționale și tratate internaționale, comunicări și alte informații de ordin general ce vizează domeniul proprietății intelectuale.

Revista de proprietate intelectuală, știință și educație „Intellectus”:

- apare din anul 1995, având o periodicitate semestrială;
- este o publicație științifică, recenzată, cu acces deschis, acreditată, prin Decizia Consiliului de conducere al Agenției Naționale de Asigurare a Calității în Educație și Cercetare nr. 23 din 30 septembrie 2022 cu privire la evaluarea, clasificarea și monitorizarea revistelor științifice, în categoria de clasificare B la profilurile: Științe juridice; Științe economice; Științe inginerești și tehnologii;
- abordează multilateral diverse aspecte ale proprietății intelectuale, prevederile legislației naționale și internaționale în domeniu, publică studii semnate de cercetători și inventatori din diferite domenii ale științei, economiei, educației și tehnicii.

Abonarea la publicațiile AGEPI pe suport de hârtie este nelimitată și poate fi efectuată direct la AGEPI (inclusiv prin fax, e-mail sau online).

Pentru informații detaliate privind condițiile de abonare, accesați:

<http://agepi.gov.md/ro/services/biblioteca-pi>

Telefon de contact: (+373 22) 188-597

A p a r e
din octombrie 1993

Nr. 6

30 iunie 2023

**Agencia de Stat
pentru
Proprietatea Intelectuală**

Director general	(+37322) 400-508
Director general adjunct	(+37322) 188-600
Director general adjunct	(+37322) 188-502
Direcția brevete	(+37322) 188-646
Direcția mărci și design industrial	(+37322) 188-530
Direcția drept de autor	(+37322) 188-625
Direcția comunicare, relații internaționale și integrare europeană	(+37322) 188-583
Direcția juridică	(+37322) 188-560
Direcția management instituțional	(+37322) 188-688
Colegiul de redacție	(+37322) 188-589

<http://agepi.gov.md/>
e-mail: office@agepi.gov.md

© AGEPI
Str. Andrei Doga nr. 24, bloc 1,
MD-2024, Chișinău,
Republica Moldova

CUPRINS

Informație generală	5
I. Invenții	7
BB1A Cereri de brevet de invenție publicate	15
BB2A Cereri de brevet european pentru care s-a solicitat validarea în Republica Moldova publicate	17
FF4A Brevete de invenție acordate	43
FF9Y Brevete de invenție de scurtă durată acordate	48
FG9A Publicarea traducerii fasciculului de brevet european validat în Republica Moldova	59
FG4A Lista brevetelor de invenție eliberate	64
FG9Y Lista brevetelor de invenție de scurtă durată eliberate	64
II. Soiuri de plante	65
BZ9E Cereri de brevet pentru soi de plantă publicate	67
III. Mărci	69
Cereri de înregistrare	72
Mărci înregistrate în baza cererilor acceptate parțial	127
Lista certificatelor de înregistrare a mărcilor eliberate în mai 2023	143
Lista mărcilor reînnoite	146
IV. Indicații geografice, denumiri de origine, specialități tradiționale garantate	152
Lista denumirilor de origine înregistrate	154
V. Design industrial (Desene și modele industriale)	155
BA1L Cereri de înregistrare	159
FF4L Lista desenelor și modelelor industriale înregistrate	165
FG4L Lista certificatelor de înregistrare a desenelor și modelelor industriale eliberate	165
ND4L Lista desenelor și modelelor industriale reînnoite	165
FG4L Lista desenelor și modelelor industriale înregistrate în Republica Moldova conform Aranjamentului de la Haga, aranjate în ordinea numerelor de înregistrare internațională	166
VI. Modificări intervenite în statutul juridic al cererilor și titlurilor de protecție	168
Lista modificărilor	169
Lista contractelor de cesiune	176
Lista contractelor de licență	178
FC9A Lista cererilor de brevet de invenție respinse	180
MM4A Lista brevetelor de invenție a căror valabilitate a încetat înainte de termen prin neachitarea taxei (cu dreptul de restabilire)	181
MM4A Decăderi din drepturile ce decurg din brevetul de invenție prin neachitarea taxelor stabilite	181
FC9Y Lista cererilor de brevet de invenție de scurtă durată respinse	181
MM9Y Lista brevetelor de invenție de scurtă durată a căror valabilitate a încetat înainte de termen prin neachitarea taxei (cu dreptul de restabilire)	182
ND4Y Lista brevetelor de invenție de scurtă durată al căror termen de valabilitate a fost prelungit	182
MM4E Lista brevetelor europene validate a căror valabilitate a încetat înainte de termen prin neachitarea taxei (cu dreptul de restabilire)	182
MM9E Lista brevetelor pentru soi de plantă a căror valabilitate a încetat înainte de termen prin neachitarea taxei (cu dreptul de restabilire)	183
Date cu privire la divizarea cererilor de înregistrare a obiectelor de proprietate industrială	183
Lista cererilor de înregistrare a mărcilor retrase	184
Lista cererilor de înregistrare a mărcilor respinse	184
Lista certificatelor de înregistrare a mărcilor al căror termen de valabilitate a expirat (inclusiv termenul de grație)	185
Lista mărcilor valabilitatea înregistrării cărora expiră în noiembrie 2023	188
Lista duplicatelor certificatelor de înregistrare a mărcilor	193
FC4L Lista desenelor și modelelor industriale respinse	193
MK4L Lista certificatelor de înregistrare a desenelor și modelelor industriale al căror termen de valabilitate a expirat (inclusiv termenul de grație)	193
Lista eratelor	194
VII. Comisia de contestații a AGEPI	195
VIII. Comisia de mediere	195
IX. Decizii ale instanțelor judecătorești	199
X. Monitor	204
XI. Materiale de informare din domeniul proprietății intelectuale	204

CONTENTS

General information	5
I. Inventions	7
BB1A Published patent applications	15
BB2A Published European patent applications for which validation in the Republic of Moldova has been requested	17
FF4A Granted patents for invention	43
FF9Y Granted short-term patents for invention	48
FG9A Publication of the translation of the European patent specification validated in the Republic of Moldova	59
FG4A List of issued patents for invention	64
FG9Y List of issued short-term patents for invention	64
II. Plant varieties	65
BZ9E Published plant variety patent applications	67
III. Trademarks	69
Applications for registration	72
Trademarks registered on the basis of partially accepted applications	127
List of trademark registration certificates issued in May 2023	143
List of renewed trademarks	146
IV. Geographical indications, appellations of origin, traditional specialties guaranteed	152
List of registered appellations of origin	154
V. Industrial design	155
BA1L Applications for registration	159
FF4L List of registered industrial designs	165
FG4L List of issued industrial design registration certificates	165
ND4L List of renewed industrial designs	165
FG4L List of industrial designs registered in the Republic of Moldova according to the Hague Agreement grouped in the numerical order	166
VI. Amendments in the legal status of applications and titles of protection	168
List of amendments	169
List of assignment agreements	176
List of license agreements	178
FC9A List of rejected patent applications	180
MM4A List of invalid patents for invention by nonpayment of fee (with the right of revalidation)	181
MM4A Forfeiture of the rights deriving from a patent for invention	181
FC9Y List of rejected short-term patent applications	181
MM9Y List of invalid short-term patents for invention by nonpayment of fee (with the right of revalidation)	182
ND4Y List of short-term patents for invention whose term of validity has been extended	182
MM4E List of invalid of validated European patents by nonpayment of fee (with the right of revalidation)	182
MM9E List of invalid plant variety patents by nonpayment of fee (with the right of revalidation)	183
Data on the division of applications for registration of industrial property objects	183
List of withdrawn trademark applications	184
List of rejected trademark applications	184
List of trademark registration certificates the term of validity of which has expired (including the grace period)	185
List of trademarks the term of validity of which expires in November 2023	188
List of duplicates of trademark registration certificates	193
FC4L List of rejected industrial designs	193
MK4L List of industrial design registration certificates the term of validity of which has expired (including the grace period)	193
Errata	194
VII. Appeals Board of the AGEPI	195
VIII. Mediation Board	199
IX. Court decisions	199
X. Monitor	204
XI. Intellectual property information materials	204

СОДЕРЖАНИЕ

Общая информация	5
I. Изобретения	7
BB1A Опубликованные заявки на патент на изобретение	15
BB2A Опубликованные заявки на европейский патент, для которых была испрошена валидация в Республике Молдова	17
FF4A Предоставленные патенты на изобретения	43
FF9Y Предоставленные краткосрочные патенты на изобретения	48
FG9A Публикация перевода описания изобретения к европейскому патенту, валидированному в Республике Молдова	59
FG4A Перечень выданных патентов на изобретения	64
FG9Y Перечень выданных краткосрочных патентов на изобретения	64
II. Сорты растений	65
BZ9E Опубликованные заявки на патент на сорт растения	67
III. Товарные знаки	69
Заявки на регистрацию	72
Товарные знаки, зарегистрированные на основании частично акцептированных заявок	127
Перечень свидетельств о регистрации товарных знаков, выданных в мае 2023 г.	143
Перечень продленных товарных знаков	146
IV. Географические указания, наименования мест происхождения, гарантированные традиционные продукты	152
Перечень зарегистрированных наименований мест происхождения	154
V. Промышленные рисунки и модели	155
BA1L Заявки на регистрацию	159
FF4L Перечень зарегистрированных промышленных рисунков и моделей	165
FG4L Перечень выданных свидетельств о регистрации промышленных рисунков и моделей	165
ND4L Перечень продленных промышленных рисунков и моделей	165
FG4L Перечень промышленных рисунков и моделей, зарегистрированных в Республике Молдова в соответствии с Гаагским соглашением, расположенных в порядке номеров	166
VI. Изменения в юридическом статусе заявок и охранных документов	168
Перечень изменений	169
Перечень договоров об уступке	176
Перечень лицензионных договоров	178
FC9A Перечень отклоненных заявок на патент	180
MM4A Перечень патентов на изобретения, срок действия которых истек в связи с неуплатой таксы (с правом восстановления)	181
MM4A Аннулирование прав, вытекающих из патента на изобретение, в связи с неуплатой установленных такс	181
FC9Y Перечень отклоненных заявок на краткосрочный патент	181
MM9Y Перечень краткосрочных патентов на изобретения, срок действия которых истек в связи с неуплатой таксы (с правом восстановления)	182
ND4Y Перечень краткосрочных патентов на изобретения, срок действия которых был продлен	182
MM4E Перечень валидированных европейских патентов, срок действия которых истек в связи с неуплатой таксы (с правом восстановления)	182
MM9E Перечень патентов на сорт растения, срок действия которых истек в связи с неуплатой таксы (с правом восстановления)	183
Данные о разделении заявок на объекты промышленной собственности	183
Перечень отозванных заявок на товарные знаки	184
Перечень отклоненных заявок на товарные знаки	184
Перечень свидетельств о регистрации товарных знаков, срок действия которых истек (включая льготный период)	185
Перечень товарных знаков, срок действия которых истекает в ноябре 2023 г.	188
Перечень дубликатов свидетельств о регистрации товарных знаков	193
FC4L Перечень отклоненных промышленных рисунков и моделей	193
MK4L Перечень свидетельств о регистрации промышленных рисунков и моделей, срок действия которых истек (включая льготный период)	193
Перечень поправок	194
VII. Комиссия AGEPI по рассмотрению возражений	195
VIII. Комиссия по медиации	199
IX. Решения судебных инстанций	199
X. Monitor	204
XI. Информационные материалы из области интеллектуальной собственности	204

Informație generală

Buletinul Oficial de Proprietate Intelectuală conține informații din domeniul PI.

Secțiuni speciale sunt destinate invențiilor, soiurilor de plante, mărcilor, indicațiilor geografice, denumirilor de origine, desenelor și modelelor industriale.

Persoanele interesate pot urmări regimul juridic al cererilor de solicitare a protecției, al obiectelor de proprietate industrială brevetate și înregistrate pe teritoriul Republicii Moldova.

În Buletin se publică acte oficiale, regulamente, convenții internaționale, acorduri bilaterale, norme și standarde în domeniu etc.

General information

The Official Bulletin of Intellectual Property contains different information.

Special sections are destined for inventions, plant varieties, trademarks, geographical indications, appellations of origin, industrial designs.

Users of this information will be able to follow the legal regime of the applications requiring protection, the industrial property objects patented and registered in the Republic of Moldova.

In the Bulletin are published official acts, regulations, international conventions, bilateral agreements, standards in the field etc.

Общая информация

Официальный бюллетень интеллектуальной собственности содержит разнообразную информацию. Специальные разделы предназначены для изобретений, сортов растений, товарных знаков, географических указаний, наименований мест происхождения, промышленных рисунков и моделей. Заинтересованные лица смогут проследить за юридическим статусом заявок на охрану промышленной собственности, запатентованных и зарегистрированных в Республике Молдова объектов промышленной собственности. В бюллетене публикуются официальные документы, положения, международные конвенции, двусторонние соглашения, нормы и стандарты в области промышленной собственности и т.д.

Extras din codurile normalizate ale Organizației Mondiale de Proprietate Intelectuală (norma ST. 3 OMPI) referitoare la organizațiile internaționale și țările care eliberează sau înregistrează titluri de proprietate industrială (lista este actualizată de OMPI în 2019)

AD	Andorra	EA	Organizația Eurasiatică de Brevete (OEAB)	JP	Japonia	PH	Filipine
AE	Emiratele Arabe Unite	EC	Ecuador	KE	Kenya	PK	Pakistan
AF	Afganistan	EE	Estonia	KG	Kârgâzstan	PL	Polonia
AL	Albania	EG	Egipt	KH	Cambodgia	PT	Portugalia
AM	Armenia	EM	Oficiul Uniunii Europene pentru Proprietate Intelectuală (EUIPO)	KP	Republica Populară Democrată Coreeană	PY	Paraguay
AO	Angola	EP	Oficiul European de Brevete (OEB)	KR	Republica Coreea	QA	Qatar
AP	Organizația Regională Africană de Proprietate Intelectuală (ARIPO)	ES	Spania	KW	Kuweit	QZ	Oficiul Comunitar pentru Soiuri de Plante (Uniunea Europeană) (CPVO)
AR	Argentina	ET	Etiopia	KY	Insulele Cayman	RO	România
AT	Austria	EU	Uniunea Europeană	KZ	Kazahstan	RS	Serbia
AU	Australia	FI	Finlanda	LA	Republica Democrată Populară Laos	RU	Federația Rusă
AZ	Azerbaidjan	FK	Insulele Falkland (Malvine)	LB	Liban	RW	Rwanda
BA	Bosnia și Herțegovina	FR	Franța	LI	Liechtenstein	SA	Arabia Saudită
BD	Bangladesh	GB	Regatul Unit	LK	Sri Lanka	SE	Suedia
BE	Belgia	GE	Georgia	LR	Liberia	SG	Singapore
BF	Burkina Faso	GG	Guernsey	LS	Lesotho	SI	Slovenia
BG	Bulgaria	GH	Ghana	LT	Lituania	SK	Slovacia
BM	Insulele Bermude	GI	Gibraltar	LU	Luxemburg	SL	Sierra Leone
BN	Brunei Darussalam	GL	Groenlanda	LV	Letonia	SM	San Marino
BR	Brazilia	GM	Gambia	LY	Libia	SN	Senegal
BS	Bahamas	GN	Guineea	MA	Maroc	SO	Somalia
BT	Bhutan	GR	Grecia	MC	Monaco	SV	Salvador
BX	Oficiul din Benelux pentru Proprietate Intelectuală (BOIP)	GT	Guatemala	MD	Republica Moldova	SY	Republica Arabă Siriană
BY	Belarus	GW	Guineea-Bissau	ME	Muntelegru	TD	Ciad
CA	Canada	GY	Guyana	MG	Madagascar	TH	Thailanda
CF	Republica Centrafricană	HK	HONG KONG, China	MK	Macedonia de Nord	TJ	Tadjikistan
CG	Congo	HN	Honduras	MN	Mongolia	TM	Turkmenistan
CH	Elveția	HR	Croația	MR	Mauritania	TN	Tunisia
CI	Coasta de Fildeș	HT	Haiti	MS	Montserrat	TR	Turcia
CL	Chile	HU	Ungaria	MT	Malta	TT	Trinidad și Tobago
CM	Camerun	IB	Biroul Internațional al Organizației Mondiale de Proprietate Intelectuală (OMPI)	MU	Mauritius	TW	Taiwan Provincie Chineză
CN	China	ID	Indonezia	MV	Maldive	UA	Ucraina
CO	Columbia	IE	Irlanda	MX	Mexic	US	Statele Unite ale Americii
CR	Costa Rica	IL	Israel	MY	Malaezia	UY	Uruguay
CU	Cuba	IN	India	MZ	Mozambic	UZ	Uzbekistan
CV	Republica Capului Verde	IQ	Irak	NG	Nigeria	VC	Sfântul Vincent și Grenadinele
CY	Cipru	IR	Iran (Republica Islamică)	NI	Nicaragua	VE	Venezuela (Republica Bolivariană)
CZ	Cehia	IS	Islanda	NL	Olanda	VG	Insulele Virgine Britanice
DE	Germania	IT	Italia	NO	Norvegia	VN	Vietnam
DK	Danemarca	IT	Italia	NP	Nepal	WO	Organizația Mondială de Proprietate Intelectuală (OMPI)
DO	Republica Dominicană	JM	Jamaica	NZ	Noua Zeelandă	YE	Yemen
DZ	Algeria	JO	Iordania	OA	Organizația Africană de Proprietate Intelectuală (OAPI)	ZA	Africa de Sud
				OM	Oman		
				PA	Panama		
				PE	Peru		

I

Invenții / Inventions / Изобретения

Protecția juridică a invențiilor în Republica Moldova se asigură în temeiul Legii nr. 50/2008 privind protecția invențiilor.

În conformitate cu Legea, brevetele de invenție sunt eliberate de AGEPI și certifică prioritatea, calitatea de autor și dreptul exclusiv al titularilor de brevete asupra invențiilor. O invenție este brevetabilă dacă este nouă, rezultă dintr-o activitate inventivă și este susceptibilă de aplicare industrială.

Cererea de brevet se depune la AGEPI de către orice persoană care dispune de dreptul de a solicita brevet, personal sau prin reprezentant, și trebuie să includă documentele prevăzute la art. 33 din Lege.

În prezenta Secțiune se publică datele referitoare la cererile de brevet de invenție, brevetele și brevetele de scurtă durată acordate, în special datele bibliografice, rezumatele și, după caz, materialele grafice ale acestora, datele bibliografice referitoare la cererile de brevet european pentru care se solicită validarea în Republica Moldova și la brevetele europene validate, precum și listele brevetelor și brevetelor de scurtă durată eliberate.

Rezumatele cererilor de brevet și ale brevetelor acordate se publică în ordinea indicilor Clasificării Internaționale de Brevete (CIB), prima literă din indice fiind simbolul unei secțiuni CIB.

Legal protection of inventions in the Republic of Moldova is afforded on the basis of the Law No. 50/2008 on the Protection of Inventions.

In accordance with this Law, the patents for invention are granted by the AGEPI and shall attest to the priority date, the authorship and the exclusive right of patent owners in the invention. An invention may be patented if it is new, if it involves an inventive step and if it is susceptible of industrial application.

The patent application shall be filed with the AGEPI, directly or through a representative, by any person entitled to apply for a patent, and shall contain the documents provided for in Art. 33 of the Law.

In the Section are published data on patent applications, granted patents and short-term patents for invention, particularly bibliographic data, abstracts and, where appropriate, graphic materials thereof, bibliographic data on European patent applications for which validation in the Republic of Moldova is sought and on validated European patents, and lists of issued patents and short-term patents for invention.

The abstracts of the patent applications and of the granted patents are published in the order of the International Patent Classification (IPC) indexes, the first letter being the symbol of a IPC section.

Правовая охрана изобретений в Республике Молдова обеспечивается на основе Закона № 50/2008 об охране изобретений.

В соответствии с Законом, патенты на изобретения выдаются AGEPI и удостоверяют приоритет, авторство и исключительное право патентообладателей на изобретения. Изобретение патентоспособно, если оно является новым, имеет изобретательский уровень и применимо в промышленности.

Заявка на патент подается в AGEPI лицом, которому принадлежит право на получение патента, лично или через представителя и должна содержать документы, предусмотренные в ст. 33 Закона.

В данном Разделе публикуются сведения о заявках на изобретения, о предоставленных патентах на изобретения и краткосрочных патентах, в частности библиографические данные, рефераты и при необходимости их графические изображения, библиографические данные, относящиеся к заявкам на европейские патенты, валидация которых была испрошена в Республике Молдова, и к валидированным европейским патентам, а также перечни выданных патентов на изобретения и краткосрочных патентов на изобретения.

Рефераты заявок на патент и на предоставленные патенты публикуются в порядке индексов Международной патентной классификации (МПК), первая буква индекса обозначая раздел МПК.

**CODURILE INID ÎN BAZA NORMEI OMPI ST.9
PENTRU IDENTIFICAREA DATELOR BIBLIOGRAFICE REFERITOARE
LA DOCUMENTELE DE BREVET, PUBLICATE DE AGEPI**

**INID CODES FOR THE IDENTIFICATION BIBLIOGRAPHIC DATA
IN PATENT DOCUMENTS PUBLISHED BY AGEPI,
ACCORDING TO WIPO STANDARD ST.9**

**КОДЫ ИНИД (INID) ДЛЯ ИДЕНТИФИКАЦИИ БИБЛИОГРАФИЧЕСКИХ ДАННЫХ,
ОТНОСЯЩИХСЯ К ПАТЕНТНЫМ ДОКУМЕНТАМ, В СООТВЕТСТВИИ
СО СТАНДАРТОМ ST.9 ВОИС, ПУБЛИКУЕМЫЕ AGEPI**

- (11) Numărul titlului de protecție
Number of the title of protection
Номер охранного документа
- (12) Denumirea tipului de document
Designation of the kind of document
Наименование типа документа
- (13) Codul tipului de document conform normei ST.16 OMPI
Kind-of-document code according to WIPO Standard ST.16
Код вида документа в соответствии со Стандартом ST.16 ВОИС
- (15) Informații privind corectarea sau modificarea documentului
Document correction or modification information
Информация об исправлениях или изменениях, внесенных в документ
- (21) Numărul de depozit
Number assigned to the application
Номер заявки
- (22) Data de depozit
Date of filing the application
Дата подачи заявки
- (23) Data priorității de expoziție
Date of exhibition priority
Дата выставочного приоритета
- (31) Numărul cererii prioritare
Number assigned to priority application
Номер приоритетной заявки
- (32) Data de depozit a cererii prioritare
Date of filing of priority application
Дата подачи приоритетной заявки
- (33) Țara cererii prioritare, codul conform normei ST.3 OMPI
Country of the priority application, code according to WIPO Standard ST.3
Страна приоритетной заявки, код в соответствии со Стандартом ST.3 ВОИС
- (41) Data publicării cererii: numărul BOPI, anul
Date of publication of the application: number of BOPI, year
Дата публикации заявки: номер BOPI, год
- (45) Data publicării hotărârii de acordare a titlului de protecție: numărul BOPI, anul
Date of publication of the decision of grant of the title of protection: number of BOPI, year
Дата публикации решения о предоставлении охранного документа: номер BOPI, год
- (46) Data publicării traducerii revendicărilor cererii de brevet european
Date of publication of the translation of the claims of an European patent application
Дата публикации перевода формулы заявки на европейский патент
Data publicării traducerii revendicărilor modificate
Date of publication of the translation of the amended claims
Дата публикации перевода измененной формулы

- (47) **Data eliberării titlului de protecție: numărul BOPI, anul**
Date of issuance of the title of protection: number of BOPI, year
Дата выдачи охранного документа: номер BOPI, год
- (48) **Data publicării documentului corectat sau modificat**
Date of publication of a corrected or modified document
Дата публикации скорректированного или измененного документа
- (49) **Data publicării traducerii fasciculului de brevet european validat**
Date of publication of the translation of the validated European patent specification
Дата публикации перевода патентного документа валидированного европейского патента
Data publicării traducerii fasciculului de brevet european validat menținut în forma modificată
Date of publication of the translation of the validated European patent specification maintained in its amended form
Дата публикации перевода патентного документа валидированного европейского патента в измененной форме
- (51) **Clasificarea Internațională de Brevete**
International Patent Classification
Международная патентная классификация
- (54) **Titlul invenției sau denumirea soiului de plantă**
Title of the invention or name of the plant variety
Название изобретения или наименование сорта растения
- (56) **Lista documentelor referitoare la stadiul anterior**
List of prior art documents
Перечень документов-аналогов
- (57) **Rezumatul sau revendicările**
Abstract or claims
Реферат или формула изобретения
- (62) **Numărul și data depozitului cererii anterioare din care prezentul document este divizionar**
Number and filing date of the earlier application from which the present patent document has been divided up
Номер и дата подачи более ранней заявки, из которой выделен настоящий документ
- (67) **Numărul cererii transformate și data transformării**
Number of converted patent application and date of conversion
Номер преобразованной заявки и дата преобразования
- (68) **Numărul și data de publicare a brevetului de bază pentru certificatul complementar de protecție**
Number and publication date of the basic patent for the supplementary protection certificate
Номер и дата публикации основного патента для дополнительного свидетельства об охране
- (71) **Numele solicitantului (solicitanților), codul țării conform normei ST.3 OMPI**
Name(s) of applicant(s), code of the country according to WIPO Standard ST.3
Имя заявителя (заявителей), код страны в соответствии со Стандартом ST.3 ВОИС
- (72) **Numele inventatorului (inventatorilor) sau amelioratorului (amelioratorilor), codul țării conform normei ST.3 OMPI**
Name(s) of inventor(s) or breeder(s), code of the country according to WIPO Standard ST.3
Имя изобретателя (изобретателей) или селекционера (селекционеров) код страны в соответствии со Стандартом ST.3 ВОИС
- (73) **Numele sau denumirea titularului (titularilor), codul țării conform normei ST.3 OMPI**
Name(s) of owner(s), code of the country according to WIPO Standard ST.3
Имя или наименование патентовладельца (патентовладельцев), код страны в соответствии со Стандартом ST.3 ВОИС
- (74) **Numele mandatarului autorizat**
Name of patent attorney
Имя патентного поверенного
- (80) **Data publicării de către OEB a mențiunii acordării brevetului european**
Date of publication of the mention of the grant of the European patent by the EPO
Дата публикации ЕПВ сведений о предоставлении европейского патента
Data publicării de către OEB a mențiunii privind menținerea brevetului european în forma modificată
Date of publication of the mention of the grant of the European patent by the EPO in its amended form
Дата публикации ЕПВ сведений о поддержании европейского патента в измененной форме

- (82) Data publicării solicitării de validare a brevetului european
Date of publication of the request for validation of the European patent
Дата публикации заявки о валидации европейского патента
- (85) Data deschiderii fazei naționale în conformitate cu PCT
Date of commencement of the national phase pursuant to PCT
Дата открытия национальной фазы в соответствии с PCT
- (86) Cerere internațională (PCT): numărul și data de depozit
PCT international application: number and filing date
Международная заявка (PCT): номер и дата подачи
- (87) Publicarea cererii internaționale (PCT) sau cererii comunitare pentru soi de plantă (EC): numărul și data
Publication of the PCT international application or the community plant variety application (EC): number and date
Публикация международной заявки (PCT) или заявки на сорт растения Евросоюза: номер и дата подачи
- (92) Numărul și data primei autorizații de lansare pe piață în Republica Moldova a produsului medicamentos sau fitofarmaceutic
Number and date of the first national authorization to place the medicinal or phytopharmaceutical product on the market in the Republic of Moldova
Номер и дата первого разрешения на продажу фармацевтического или фитофармацевтического продукта на территории Республики Молдова
- (94) Data expirării termenului de valabilitate a certificatului complementar de protecție
Date of expiry of the term of validity of the supplementary protection certificate
Дата истечения срока действия дополнительного свидетельства об охране
- (95) Denumirea produsului protejat printr-un brevet de bază pentru care a fost cerut sau eliberat certificatul complementar de protecție
Name of the product protected by a basic patent and in respect of which the supplementary protection certificate has been applied for or issued
Название продукта охраняемого основным патентом, в отношении которого было испрашено или выдано дополнительное свидетельство об охране
- (96) Numărul cererii și data de depozit a cererii de brevet european
Number and filing date of the European patent application
Номер и дата подачи заявки на европейский патент
- (97) Numărul și data publicării de către OEB a cererii de brevet european
Number and date of publication of the European patent application by the EPO
Номер и дата публикации ЕПВ заявки на европейский патент

**CODURILE PENTRU IDENTIFICAREA DIFERITELOR TIPURI
DE DOCUMENTE DE BREVET ÎN BAZA NORMEI OMPI ST.16,
PUBLICATE DE AGEPI**

**CODES FOR THE IDENTIFICATION OF DIFFERENT KINDS
OF PATENT DOCUMENTS ACCORDING TO WIPO
STANDARD ST.16, PUBLISHED BY AGEPI**

**КОДЫ ДЛЯ ИДЕНТИФИКАЦИИ РАЗЛИЧНЫХ ВИДОВ ПАТЕНТНЫХ
ДОКУМЕНТОВ В СООТВЕТСТВИИ СО СТАНДАРТОМ ВОИС ST.16,
ПУБЛИКУЕМЫЕ AGEPI**

(Lista completă a codurilor utilizate de AGEPI poate fi consultată pe web site-ul AGEPI:
http://agepi.gov.md/sites/default/files/2016/01/coduri_st16_ro_18.01.2016.pdf)

**1.1 CODURILE PENTRU DOCUMENTELE DE BREVET DE INVENȚIE
CODES FOR PATENT DOCUMENTS
КОДЫ ДЛЯ ПАТЕНТНЫХ ДОКУМЕНТОВ**

- A0** – cerere de brevet de invenție publicată înainte de termenul legal de 18 luni de la data de depozit sau data priorității recunoscute
– patent application published before the established term of 18 months after the filing date or recognized priority date
– заявка на патент на изобретение, опубликованная раньше установленного 18-месячного срока с даты подачи или даты признанного приоритета

- A1** – cerere de brevet de invenție publicată în termenul legal, împreună cu raportul de documentare
- patent application published within the established term with a search report
 - заявка на патент на изобретение, опубликованная в установленный срок вместе с отчетом о поиске
- A2** – cerere de brevet de invenție publicată în termenul legal, fără raportul de documentare
- patent application published within the established term without a search report
 - заявка на патент на изобретение, опубликованная в установленный срок без отчета о поиске
- A3** – raport de documentare al cererii de brevet de invenție (publicat ulterior publicării cererii)
- search report of a patent application (published after publication of the application)
 - отчет о поиске заявки на изобретение (опубликованный после публикации заявки)
- A8** – cerere de brevet de invenție publicată cu corecturi sau modificări în pagina de capăt (bibliografică) a documentului
- patent application published with corrected or modified first page of the document
 - заявка на патент на изобретение, опубликованная с исправлениями или изменениями в титульном листе
- A9** – cerere de brevet de invenție cu corecturi sau modificări ale oricărei părți a documentului
- patent application with corrections or amendments to any part of the document
 - заявка на патент на изобретение, опубликованная с исправлениями или изменениями любой части документа
- B1** – brevet de invenție acordat
- granted patent for invention
 - предоставленный патент на изобретение
- B2** – brevet de invenție acordat, amendat în urma procedurilor de opoziție
- granted patent for invention, amended after opposition procedures
 - предоставленный патент на изобретение, измененный вследствие процедур возражения
- B8** – brevet de invenție acordat, cu corecturi sau modificări în pagina de capăt (bibliografică) a documentului
- granted patent for invention with corrected or modified first page of the document
 - предоставленный патент на изобретение, с исправлениями или изменениями в титульном листе
- B9** – brevet de invenție acordat, cu corecturi sau modificări ale oricărei părți a documentului
- granted patent for invention with corrections or amendments to any part of the document
 - предоставленный патент на изобретение, с исправлениями или изменениями любой части документа
- C1** – brevet de invenție eliberat
- issued patent for invention
 - выданный патент на изобретение
- C3** – brevet de invenție eliberat, amendat în urma procedurilor de limitare sau anulare
- issued patent for invention, amended after limitation or cancellation procedures
 - выданный патент на изобретение, измененный вследствие процедур ограничения или признания патента недействительным
- C8** – brevet de invenție eliberat, cu corecturi sau modificări în pagina de capăt (bibliografică) a documentului
- issued patent for invention with corrections or amendments to the front (bibliographic) page of the document
 - выданный патент на изобретение, с изменениями или исправлениями в титульном листе документа
- C9** – brevet de invenție eliberat, cu corecturi sau modificări ale oricărei părți a documentului
- issued patent for invention with corrections or amendments to any part of the document
 - выданный патент на изобретение, с изменениями или исправлениями в любой части документа
- T1** – traducerea revendicărilor cererii de brevet european
- translation of the claims of a European patent application
 - перевод формулы заявки на европейский патент
- T2** – traducerea fasciculului de brevet european validat
- translation of the validated European patent specification
 - перевод валидированного европейского патента
- T3** – traducerea fasciculului de brevet european validat menținut în forma modificată
- translation of the validated European patent specification maintained in its amended form
 - перевод валидированного европейского патента, поддерживаемого в измененной форме
- T4** – traducerea fasciculului de brevet european validat menținut în forma limitată
- translation of the validated European patent specification maintained in limited form
 - перевод валидированного европейского патента, поддерживаемого в ограниченной форме
- T8** – traducerea corectată a fasciculului de brevet european validat cu corecturi în pagina de capăt (bibliografică) a documentului
- corrected translation of the validated European patent specification with corrections to the front (bibliographic) page of the document

- скорректированный перевод валидированного европейского патента, с исправлениями в титульном листе документа

- T9** – traducerea corectată a fasciculului de brevet european validat cu corecturi ale oricărei părți a documentului
- corrected translation of the validated European patent specification with corrections to any part of the document
 - скорректированный перевод валидированного европейского патента, с исправлениями в любой части документа

1.2 CODURILE PENTRU DOCUMENTELE DE BREVET DE INVENȚIE DE SCURTĂ DURATĂ CODES FOR SHORT-TERM PATENT DOCUMENTS КОДЫ ДЛЯ КРАТКОСРОЧНЫХ ПАТЕНТНЫХ ДОКУМЕНТОВ

- U0** – cerere de brevet de invenție de scurtă durată publicată înainte de termenul legal de 18 luni de la data de depozit sau data priorității recunoscute
- short-term patent application published before the established term of 18 months after the filing date or recognized priority date
 - заявка на краткосрочный патент на изобретение, опубликованная раньше установленного 18-месячного срока с даты подачи или даты признанного приоритета
- U1** – cerere de brevet de invenție de scurtă durată publicată la termen, împreună cu raportul de documentare
- short-term patent application published within the established term together with a search report
 - заявка на краткосрочный патент на изобретение, опубликованная в срок вместе с отчетом о поиске
- U2** – cerere de brevet de invenție de scurtă durată publicată la termen, fără raportul de documentare
- short-term patent application published within the established term without a search report
 - заявка на краткосрочный патент на изобретение, опубликованная в срок без отчета о поиске
- U3** – raport de documentare al unei cereri de brevet de invenție de scurtă durată (publicat ulterior publicării cererii)
- search report of a short-term patent application (published after publication of the application)
 - отчет о поиске по заявке на краткосрочный патент на изобретение (опубликованный после публикации заявки)
- Y** – brevet de invenție de scurtă durată acordat
- granted short-term patent for invention
 - предоставленный краткосрочный патент на изобретение
- Y3** – brevet de invenție de scurtă durată acordat, amendat în urma procedurii de opoziție
- granted short-term patent for invention, amended after opposition procedure
 - предоставленный краткосрочный патент на изобретение, измененный вследствие процедуры возражения
- Y8** – brevet de invenție de scurtă durată acordat, cu corecturi sau modificări în pagina de capăt (bibliografică) a documentului
- granted short-term patent for invention with corrections or amendments to the front (bibliographic) page of the document
 - предоставленный краткосрочный патент на изобретение, с изменениями или исправлениями в титульном листе документа
- Y9** – brevet de invenție de scurtă durată acordat, cu corecturi sau modificări ale oricărei părți a documentului
- granted short-term patent for invention with corrections or amendments to any part of the document
 - предоставленный краткосрочный патент на изобретение, с изменениями или исправлениями в любой части документа
- Z** – brevet de invenție de scurtă durată eliberat
- issued short-term patent for invention
 - выданный краткосрочный патент на изобретение
- Z4** – brevet de invenție de scurtă durată eliberat, amendat în urma procedurilor de limitare sau de anulare
- issued short-term patent for invention, amended after limitation or cancellation procedures
 - выданный краткосрочный патент на изобретение, измененный вследствие процедур ограничения или признания патента недействительным
- Z5** – brevet de invenție de scurtă durată prelungit
- extended short-term patent for invention
 - продленный краткосрочный патент на изобретение
- Z6** – brevet de invenție de scurtă durată prelungit, amendat în urma procedurii de prelungire
- extended short-term patent for invention, amended after extension procedure
 - продленный краткосрочный патент на изобретение, измененный вследствие процедуры продления
- Z8** – brevet de invenție de scurtă durată eliberat sau prelungit, cu corecturi sau modificări în pagina de capăt (bibliografică) a documentului
- issued or extended short-term patent for invention with corrections or amendments to the front (bibliographic) page of the document
 - выданный или продленный краткосрочный патент на изобретение, с изменениями или исправлениями в титульном листе документа

- Z9** – brevet de invenție de scurtă durată eliberat sau prelungit, cu corecturi sau modificări ale oricărei părți
– issued or extended short-term patent for invention with corrections or amendments to any part of the document
– выданный или продленный краткосрочный патент на изобретение, с изменениями или исправлениями любой части документа

**CODURILE OMPI PENTRU CODIFICAREA TITLURILOR INFORMAȚIILOR
REFERITOARE LA INVENȚII, PUBLICATE ÎN BULETINUL OFICIAL
DE PROPRIETATE INTELECTUALĂ CONFORM NORMEI ST.17**

**WIPO CODES ON CODING OF HEADINGS OF ANNOUNCEMENTS CONCERNING
INVENTIONS MADE IN THE OFFICIAL BULLETIN OF INTELLECTUAL PROPERTY
IN ACCORDANCE WITH THE STANDARD ST.17**

**КОДЫ ВОИС ДЛЯ КОДИРОВАНИЯ ЗАГОЛОВКОВ ИНФОРМАЦИИ,
ОТНОСЯЩЕЙСЯ К ИЗОБРЕТЕНИЯМ, ПУБЛИКУЕМОЙ В ОФИЦИАЛЬНОМ
БЮЛЛЕТЕНЕ ИНТЕЛЛЕКТУАЛЬНОЙ СОБСТВЕННОСТИ
В СООТВЕТСТВИИ СО СТАНДАРТОМ ST.17**

- BB1A** Cereri de brevet de invenție publicate
Published patent applications
Опубликованные заявки на патент на изобретение
- BB1Y** Cereri de brevet de invenție de scurtă durată publicate
Published short-term patent applications
Опубликованные заявки на краткосрочные патенты
- BB2A** Cereri de brevet european pentru care s-a solicitat validarea în Republica Moldova publicate
Published European patent applications for which validation in the Republic of Moldova has been requested
Опубликованные заявки на европейский патент, для которых была запрошена валидация в Республике Молдова
- FF4A** Brevete de invenție acordate
Granted patents for invention
Предоставленные патенты на изобретения
- FF9Y** Brevete de invenție de scurtă durată acordate
Granted short-term patents for invention
Предоставленные краткосрочные патенты на изобретения
- FG9A** Publicarea traducerii fasciculului de brevet european validat în Republica Moldova
Publication of the translation of the European patent specification validated in the Republic of Moldova
Публикация перевода описания изобретения к европейскому патенту, валидированному в Республике Молдова
- FA9A** Lista cererilor de brevet de invenție retrase
List of withdrawn patent applications
Перечень отозванных заявок на патент
- FC9A** Lista cererilor de brevet de invenție respinse
List of rejected patent applications
Перечень отклоненных заявок на патент
- FG4A** Lista brevetelor de invenție eliberate
List of issued patents for invention
Перечень выданных патентов на изобретения
- FG9Y** Lista brevetelor de invenție de scurtă durată eliberate
List of issued short-term patents for invention
Перечень выданных краткосрочных патентов на изобретение
- FA9Y** Lista cererilor de brevet de invenție de scurtă durată retrase
List of withdrawn short-term patent applications
Перечень отозванных заявок на краткосрочный патент
- FC9Y** Lista cererilor de brevet de invenție de scurtă durată respinse
List of rejected short-term patent applications
Перечень отклоненных заявок на краткосрочный патент
- FC9E** Lista cererilor de publicare a traducerii fasciculului de brevet european respinse
List of rejected applications for the publication of the translation of the European patent specification
Перечень отклоненных заявлений о публикации перевода патентного документа европейского патента

- MM4A** Decăderi din drepturile ce decurg din brevet de invenție
Forfeiture of rights deriving from the patent for invention
Утеря прав, вытекающих из патента на изобретение
- MM9Y** Decăderi din drepturile ce decurg din brevet de invenție de scurtă durată
Forfeiture of rights deriving from the short-term patent for invention
Утеря прав, вытекающих из краткосрочного патента на изобретение
- ND4Y** Lista brevetelor de invenție de scurtă durată al căror termen de valabilitate a fost prelungit
List of short-term patents for invention whose term of validity has been extended
Перечень краткосрочных патентов на изобретения, срок действия которых был продлен
- MK4A** Lista brevetelor de invenție a căror durată de valabilitate a expirat
List of expired patents for invention
Перечень патентов на изобретения, срок действия которых истек
- MK4Y** Lista brevetelor de invenție de scurtă durată a căror valabilitate a expirat
List of short-term patents for invention whose term of validity has been expired
Перечень краткосрочных патентов на изобретения, срок действия которых истек
- ML9Y** Lista cererilor de prelungire a termenului de valabilitate a brevetului de invenție de scurtă durată respinse
List of refused applications for extension of the term of validity of a short-term patent
Перечень отклоненных заявок на продление срока действия краткосрочного патента
- TH4A** Publicarea traducerii corectate a fasciculului de brevet european validat în Republica Moldova
Publication of the corrected translation of the European patent specification validated in the Republic of Moldova
Публикация исправленного варианта перевода описания изобретения к европейскому патенту, валидированному в Республике Молдова
- LD4E** Publicarea traducerii fasciculului de brevet european validat în Republica Moldova menținut în forma limitată
Publication of the translation of the European patent specification validated in the Republic of Moldova, maintained in limited form
Публикация перевода патентного документа валидированного в Республике Молдова европейского патента, поддерживаемого в ограниченной форме

SECȚIUNILE CLASIFICĂRII INTERNAȚIONALE DE BREVETE (CIB)

INTERNATIONAL PATENT CLASSIFICATION SECTIONS (IPC)

РАЗДЕЛЫ МЕЖДУНАРОДНОЙ ПАТЕНТНОЙ КЛАССИФИКАЦИИ (МПК)

- | | | | |
|----------|--|----------|--|
| A | NECESITĂȚI CURENTE ALE VIEȚII
HUMAN NECESSITIES
УДОВЛЕТВОРЕНИЕ ЖИЗНЕННЫХ
ПОТРЕБНОСТЕЙ ЧЕЛОВЕКА | E | CONSTRUCȚII FIXE
FIXED CONSTRUCTIONS
СТРОИТЕЛЬСТВО |
| B | TEHNICI INDUSTRIALE DIVERSE
TRANSPORT PERFORMING
OPERATIONS. TRANSPORTING
РАЗЛИЧНЫЕ ТЕХНОЛОГИЧЕСКИЕ
ПРОЦЕССЫ. ТРАНСПОРТИРОВАНИЕ | F | MECANICĂ. ILUMINAT. ÎNCĂLZIRE. ARMAMENT.
EXPLOZIVE
MECHANICAL ENGINEERING. LIGHTING. HEATING.
WEAPONS. BLASTING
МЕХАНИКА. ОСВЕЩЕНИЕ. ОТОПЛЕНИЕ. ОРУЖИЕ.
ВЗРЫВНЫЕ РАБОТЫ |
| C | CHIMIE ȘI METALURGIE
CHEMISTRY. METALLURGY
ХИМИЯ И МЕТАЛЛУРГИЯ | G | FIZICĂ
PHYSICS
ФИЗИКА |
| D | TEXTILE ȘI HÂRTIE
TEXTILES. PAPER
ТЕКСТИЛЬ И БУМАГА | H | ELECTRICITATE
ELECTRICITY
ЭЛЕКТРИЧЕСТВО |

BB1A Cereri de brevet de invenție publicate / Published patent applications / Опубликованные заявки на патент на изобретение

Publicarea în BOPI a cererilor de brevet asigură solicitantului o protecție provizorie în condițiile prevăzute de art. 19 din Legea nr. 50/2008 privind protecția invențiilor. Descrierile cererilor de brevet, ale căror rezumate sunt publicate în BOPI, se află în biblioteca AGEPI, accesibile publicului, și pot fi consultate direct gratuit sau se pot comanda copii, contra cost.

Conform art. 89(1) din Lege, după publicarea cererii de brevet orice persoană poate să prezinte la AGEPI observații referitoare la brevetabilitatea invenției care constituie obiectul cererii de brevet.

Publication of patent applications in BOPI provides for the applicant a provisional protection in accordance with Art. 19 of the Law No. 50/2008 on the Protection of Inventions. Descriptions of the patent applications, the abstracts of which are published in BOPI, are available to the public in the AGEPI library and may be consulted directly or copies may be ordered for payment of an additional fee.

According to Art. 89(1) of the Law, in any proceedings before the AGEPI, following the publication of the patent application, any third party may present observations concerning the patentability of the invention to which the application relates.

Публикация заявок на патент в BOPI обеспечивает заявителю временную охрану на условиях, предусмотренных в ст. 19 Закона № 50/2008 об охране изобретений. Описания к заявкам на патенты, рефераты которых опубликованы в BOPI, находятся в библиотеке AGEPI, общедоступны для ознакомления, а за дополнительную плату могут быть заказаны их копии.

Согласно ст. 89(1) Закона, после публикации заявки на патент любое лицо вправе представить в AGEPI свои замечания в отношении патентоспособности изобретения, являющегося предметом заявки на патент.

- (21) a 2022 0049 (13) A2
 (51) Int. Cl.: A46B 9/04 (2006.01)
 (22) 2022.11.14
 (31) RU 2021135597
 (32) 2021.12.03
 (33) RU
 (71) ASTRATA AG, CH
 (72) JIANCHUN Liang, CN
 (74) MARGINE Ion
 (54) **Cap cu un singur smoc pentru periuța de dinți electrică**

(57) Invenția se referă la produse de igienă orală, în special la capuri cu un singur smoc pentru periute de dinți electrice și poate fi utilizată în industria de fabricare a periutelelor de dinți.

Capul cu un singur smoc pentru periuta de dinți electrică constă dintr-un corp alungit, un capăt al căruia este dotat cu o fixare pentru cuplarea cu mânerul periutei de dinți, un cap, fixat la cea de-a doua parte a corpului, și o parte de lucru, care reprezintă un singur smoc din fibre elastice, cilindric la baza mare și îngustat spre capăt. Smocul este format din inele concentrice de fibre, a căror lungime în fiecare inel individual este aceeași și diferită de lungimea fibrelor din inelele adiacente. Îngustarea părții de lucru are forma unui trunchi de con, a cărui suprafață laterală formează cu baza mare un unghi de 45°, astfel încât lungimea fibrelor crește treptat de la 4 mm la periferie la 7 mm în centru, iar baza superioară a conului are un diametru de 1 mm. O caracteristică suplimentară a capului este că fibrele părții de lucru au o rigiditate variabilă care crește de la periferie spre centru.

Revendicări: 9

Figuri: 4

- (54) **Mono-bundle nozzle for electric toothbrush**

(57) The invention relates to oral hygiene products, in particular to mono-bundle nozzles for electric toothbrushes and can be used in industry in the manufacture of toothbrushes.

The mono-bundle nozzle for an electric toothbrush consists of an elongated body, one end of which is provided with a fastener for coupling with the toothbrush handle, a nozzle, attached to the second part of the body, and a working part, which is a mono-bundle of elastic fibers, cylindrical at the base and tapering towards the end. The mono-bundle is

formed of concentric rings of fibers, the length of which in each individual ring is the same and different from the length of the fibers in adjacent rings. The narrowing of the working part has the form of a truncated cone, the side surface of which forms an angle of 45° with the base, so that the length of the fibers smoothly increases from 4 mm at the periphery to 7 mm in the center, and the upper base of the cone has a diameter of 1 mm. An additional feature of the nozzle is that the fibers of the working part have a variable stiffness that increases from the edge to the center.

Claims: 9

Fig.: 4

*
* *

- (54) **Монопучковая насадка для электрической зубной щетки**

(57) Изобретение относится к средствам гигиены полости рта, в частности, к монопучковым насадкам для электрических зубных щеток и может быть использовано в промышленности при производстве зубных щеток.

Монопучковая насадка для электрической зубной щетки состоит из продолговатого корпуса, один конец которого снабжен креплением для соединения с ручкой зубной щетки, головки, прикрепленной ко второй части корпуса, и рабочей части, представляющей собой монопучок упругих волокон, цилиндрический в основании и сужающийся к концу. Монопучок сформирован концентрическими кольцами волокон, длина которых в каждом отдельном кольце одинакова и отлична от длины волокон в соседних кольцах. Сужение рабочей части имеет вид усеченного конуса, боковая поверхность которого образует с основанием угол в 45°, так что длина волокон плавно возрастает от 4 мм на периферии до 7 мм в центре, а верхнее основание конуса имеет диаметр 1 мм. Дополнительной особенностью насадки является то, что волокна рабочей части имеют переменную жесткость, возрастающую от края к центру.

П. формулы: 9

Фиг.: 4

**BB2A Cereri de brevet european
pentru care s-a solicitat validarea
în Republica Moldova publicate /
Published European patent applications
for which validation in the Republic
of Moldova has been requested /
Опубликованные заявки на европейский
патент, для которых была испрашена
валидация в Республике Молдова**

A GEPI publică fiecare solicitare de validare după informarea de către OEB privind achitarea taxei stabilite pentru validare, dar nu înainte de expirarea unui termen de 18 luni de la data depunerii sau, dacă o prioritate a fost revendicată, de la data celei mai vechi priorități. O cerere de brevet european, pentru care s-a plătit taxa de validare, și un brevet european validat vor avea aceleași efecte ca și o cerere de brevet sau un brevet în conformitate cu Legea nr. 50/2008 privind protecția invențiilor.

A GEPI shall publish any request for validation after it has been informed by the EPO that the prescribed validation fee has been paid, but not before the expiry of a time limit of 18 months from the filing date or, if priority has been claimed, the earliest priority date. A European patent application for which the validation fee has been paid and a validated European patent shall have the same effects as a patent application and a patent in accordance with the Law No 50/2008 on the Protection of Inventions.

К аждое ходатайство о валидации публикуется Агентством после получения от ЕПВ подтверждения оплаты установленной таксы за валидацию, но не ранее истечения 18-месячного срока с даты подачи или, если испрашен приоритет, с даты наиболее раннего приоритета. Заявка на европейский патент, по которой была оплачена такса за валидацию, и валидированный европейский патент имеют то же действие, что и заявка на патент и патент в соответствии с Законом № 50/2008 об охране изобретений.

- (21) **e 2023 0505 (13) A1**
 (51) **Int.Cl.:** *B62J 1/20* (2006.01.01)
B62J 1/28 (2006.01.01)
B62J 50/22 (2020.01.01)
B62J 6/05 (2020.01.01)
 (96) 21736371.2, 2021.06.04
 (87) WO 2022/013637, 2022.01.20
 (31) 202000016990
 (32) 2020.07.13
 (33) IT
 (71)(72) MARESCA Vincenzo, IT
 (54) **Husă de scaun pentru motociclete echipată cu unitate electronică multifuncțională**
Seat cover for motorcycles equipped with multifunction electronic unit
Чехол для сиденья мотоциклов, оснащенный многофункциональным электронным блоком
-

- (21) **e 2023 0506 (13) A1**
 (51) **Int.Cl.:** *F04B 13/00* (2006.01.01)
A47J 31/00 (2006.01.01)
F04B 17/03 (2006.01.01)
F04B 23/02 (2006.01.01)
F04B 49/06 (2006.01.01)
F04B 53/08 (2006.01.01)
 (96) 21737181.4, 2021.07.07
 (87) WO 2022/009113, 2022.01.13
 (31) 202000016831
 (32) 2020.07.10
 (33) IT
 (71) GB PROGETTI S.R.L., IT
 (72) ROLLA Alberto, IT
 (54) **Procedeu de control al distribuirii lichidului fierbinte și dispozitiv pentru distribuirea lichidului fierbinte**
Control method for dispensing a hot fluid and device for dispensing a hot fluid
Способ управления выдачей горячей жидкости и устройство для выдачи горячей жидкости
-

- (21) **e 2023 0507 (13) A1**
 (51) **Int.Cl.:** *A61P 35/00* (2006.01.01)
A61K 31/395 (2006.01.01)
C07D 515/22 (2006.01.01)
 (96) 21737480.0, 2021.07.08
 (87) WO 2022/008674, 2022.01.13

- (31) 20184729
 (32) 2020.07.08
 (33) EP
 (71) JANSSEN PHARMACEUTICA NV, BE
 (72) DE BOECK Benoît Christian Albert Ghislain, BE; BUIJNSTERS Petrus Jacobus Johannes Antonius, BE; FERRER CABRERA Sofia, BE; PESCHIULLI Aldo, BE; REUILLON Tristan, BE; ROMBOUITS Frederik Jan Rita, BE; VELTER Adriana-Ingrid, BE
 (54) **Eter macrociclic care conține derivați de indol în calitate de inhibitori ai MCL-1**
Macrocyclic ether containing indole derivatives as inhibitors of MCL-1
Макроциклический эфир, содержащий производные индола, в качестве ингибиторов MCL-1
-

- (21) **e 2023 0508 (13) A1**
 (51) **Int.Cl.:** *E03F 5/02* (2006.01.01)
 (96) 21737504.7, 2021.07.02
 (87) WO 2022/010347, 2022.01.13
 (31) 2026036
 (32) 2020.07.09
 (33) NL
 (71) WAVIN B.V., NL
 (72) BOXUM Silas Rudolf, NL
 (54) **Bază a căminului de vizitare sau bază a gurii de vizitare, cămin de vizitare sau gură de vizitare, dop pentru baza căminului de vizitare sau baza gurii de vizitare**
An inspection chamber base or manhole base, an inspection chamber or manhole, a plug for an inspection chamber base or a manhole base
Основание смотрового колодца или основание люка, смотровой колодец или люк, заглушка для основания смотрового колодца или основания люка
-

- (21) **e 2023 0509 (13) A1**
 (51) **Int.Cl.:** *E03F 5/02* (2006.01.01)
F16L 27/04 (2006.01.01)
 (96) 21739815.5, 2021.07.07
 (87) WO 2022/010350, 2022.01.13
 (31) 2026033
 (32) 2020.07.09
 (33) NL

- (71) WAVIN B.V., NL
- (72) BESTEN Markus Wilhelmus Johannes, NL; BOXUM Silas Rudolf, NL
- (54) **Îmbinări pivotante, seturi de piese pentru asamblarea îmbinărilor pivotante, baze ale gurilor de vizitare, guri de vizitare, sisteme de transport pe apă și procedee de asamblare a sistemelor de transport pe apă**
Pivot joints, kits of parts for assembling pivot joints, manhole bases, manholes, water transport systems, and methods of assembling water transport systems
Поворотные соединения, комплекты деталей для сборки поворотных соединений, основания люков, люки, системы водного транспорта и способы сборки систем водного транспорта
-
- (21) **e 2023 0510 (13) A1**
- (51) **Int.Cl.:** **A61K 9/14** (2006.01.01)
A61K 9/10 (2006.01.01)
A61K 47/02 (2006.01.01)
A61K 47/12 (2006.01.01)
A61K 47/26 (2006.01.01)
A61K 31/47 (2006.01.01)
A61P 31/06 (2006.01.01)
A61P 31/08 (2006.01.01)
- (96) 21740063.9, 2021.07.08
- (87) WO 2022/008643, 2022.01.13
- (31) 20185105
- (32) 2020.07.09
- (33) EP
- (71) JANSSEN PHARMACEUTICA NV, BE
- (72) HOLM René, BE; VERVOORT Iwan Caroline F, BE; DONG Wenyu, BE; COLOMBO Miriam, BE
- (54) **Formulări cu acțiune prelungită**
Long-acting formulations
Препараты пролонгированного действия
-
- (21) **e 2023 0511 (13) A1**
- (51) **Int.Cl.:** **C07K 16/00** (2006.01.01)
- (96) 21745871.0, 2021.06.23
- (87) WO 2022/010652, 2022.01.13
- (31) 202063050535P; 202163143720P
- (32) 2020.07.10; 2021.01.29
- (33) US; US
- (71) INVETX, INC., US
- (72) BRONDYK William, US; CHEVALIER Brett, US; HORN Juergen, US; NATARAJAN Madhusudan, US
- (54) **Compoziții pentru creșterea perioadei de înjumătățire a unui agent terapeutic la feline și procedee de utilizare**
Compositions for increasing half-life of a therapeutic agent in felines and methods of use
Композиции для увеличения периода полувыведения терапевтического агента у кошек и способы применения
-
- (21) **e 2023 0512 (13) A1**
- (51) **Int.Cl.:** **H02J 7/00** (2006.01.01)
H01M 50/51 (2021.01.01)
- (96) 21746389.2, 2021.07.12
- (87) WO 2022/013170, 2022.01.20
- (31) 102020118418
- (32) 2020.07.13
- (33) DE
- (71) DUESENFELD GMBH, DE
- (72) AHRENS Jonathan, DE
- (54) **Dispozitiv de descărcare a bateriilor reîncărcabile pentru descărcarea bateriilor reîncărcabile și procedeu de descărcare a unei pluralități de baterii reîncărcabile**
Rechargeable battery discharge device for discharging rechargeable batteries, and method for discharging a plurality of rechargeable batteries
Устройство разрядки перезаряжаемых батарей для разрядки перезаряжаемых батарей и способ разрядки множества перезаряжаемых батарей
-
- (21) **e 2023 0513 (13) A1**
- (51) **Int.Cl.:** **A61K 39/12** (2006.01.01)
- (96) 21746660.6, 2021.07.07
- (87) WO 2022/008613, 2022.01.13
- (31) 202063049400P; 202163144051P
- (32) 2020.07.08; 2021.02.01
- (33) US; US
- (71) JANSSEN SCIENCES IRELAND UNLIMITED COMPANY, IE
- (72) DEHART Jason L., US; WANG Nathaniel Stephen, US; ALIAHMAD Parinaz, US; MAINE Christian, US; DAVIS Heather Lynn, BE; PACE Craig, US

(54) **Vaccinuri cu replicon de ARN împotriva VHB**
RNA replicon vaccines against HBV
РНК-репликоновые вакцины против ВГВ

(21) **e 2023 0514 (13) A1**

(51) **Int.Cl.: A61K 47/68 (2017.01.01)**
A61P 35/00 (2006.01.01)

(96) 21749495.4, 2021.07.12

(87) WO 2022/015656, 2022.01.20

(31) 202063051172P; 202163154531P

(32) 2020.07.13; 2021.02.26

(33) US; US

(71) REGENERON PHARMACEUTICALS, INC., US

(72) HAN Amy, US

(54) **Analogi de camptotecină conjugați la un reziduu de glutamină dintr-o proteină și utilizarea acestora**
Camptothecin analogs conjugated to a glutamine residue in a protein, and their use
Аналоги камптотецина, конъюгированные с остатком глутамина в белке, и их применение

(21) **e 2023 0515 (13) A1**

(51) **Int.Cl.: C07K 16/28 (2006.01.01)**
A61K 39/395 (2006.01.01)

(96) 21749919.3, 2021.07.07

(87) WO 2022/010988, 2022.01.13

(31) 202063049540P

(32) 2020.07.08

(33) US

(71) REGENERON PHARMACEUTICALS, INC., US

(72) CHENG Yuan, US; LUDWIG David B., US; TANG Xiaolin, US

(54) **Formulări stabilizate care conțin anticorpi anti-CTLA-4**
Stabilized formulations containing anti-CTLA-4 antibodies
Стабилизированные составы, содержащие антитела против CTLA-4

(21) **e 2023 0516 (13) A1**

(51) **Int.Cl.: B62D 55/084 (2006.01.01)**
B62D 55/116 (2006.01.01)
B62D 55/065 (2006.01.01)

(96) 21752165.7, 2021.07.08

(87) WO 2022/009146, 2022.01.13

(31) 202000016738

(32) 2020.07.09

(33) IT

(71) CONTERNO & BONA S.R.L., IT

(72) BONA Federico, IT

(54) **Vehicul pe șenile**
Tracked vehicle
Гусеничное транспортное средство

(21) **e 2023 0517 (13) A1**

(51) **Int.Cl.: A61K 35/747 (2015.01.01)**
C12R 1/225 (2006.01.01)
A61K 31/04 (2006.01.01)
A61P 15/02 (2006.01.01)
A61P 13/00 (2006.01.01)
A61P 31/04 (2006.01.01)

(96) 21752168.1, 2021.07.09

(87) WO 2022/009170, 2022.01.13

(31) 202000016666

(32) 2020.07.09

(33) IT

(71) URIACH ITALY S.R.L., IT

(72) SECONDINI Lorenzo, IT; RANDAZZO Cinzia Lucia, IT; CIANCI Antonio, IT; CIANCI Stefano, IT; CAGGIA Cinzia, IT; PINO Alessandra, IT; CATERA Mietta, IT

(54) **O nouă tulpină a speciei *Lacticaseibacillus rhamnosus*, compozițiile acesteia și utilizarea acesteia în tratamentul infecțiilor genitourinare**
Novel strain of the species *Lacticaseibacillus rhamnosus*, compositions thereof and use thereof in the treatment of genitourinary infections
Новый штамм вида *Lacticaseibacillus rhamnosus*, его композиции и его применение для лечения мочеполовых инфекций

(21) **e 2023 0518 (13) A1**

(51) **Int.Cl.: A61K 31/4985 (2006.01.01)**
A61K 45/00 (2006.01.01)
A61K 31/573 (2006.01.01)

- A61P 43/00** (2006.01.01)
- (96) 21755360.1, 2021.07.08
 (87) WO 2022/008093, 2022.01.13
 (31) 20000248
 (32) 2020.07.09
 (33) EP
 (71) METRIOPHARM AG, CH
 (72) BRYSCH Wolfgang, DE; VON WEGERER Jörg, DE; LUDESCHER Beate, DE; SCHUMANN Sara, DE; KAISER Astrid, DE; SCHULZ Petra, DE
- (54) **Agent de conservare a glucocorticoizilor**
Glucocorticoid-sparing agent
Глюкокортикоид-сберегающий агент
- (96) 21836897.5, 2021.07.08
 (87) WO 2022/011156, 2022.01.13
 (31) 202063050594P
 (32) 2020.07.10
 (33) US
 (71) GENEVANT SCIENCES GMBH, CH
 (72) HEYES James, US; LAM Kieu Mong, US; PALMER Lorne Ralph, US
- (54) **Nanoparticule lipidice pentru livrarea agenților terapeutici la plămâni**
Lipid nanoparticles for delivering therapeutics to lungs
Липидные наночастицы для доставки терапевтических агентов в легкие

- (21) **e 2023 0519** (13) **A1**
- (51) **Int.Cl.:** **A61K 36/886** (2006.01.01)
A61K 36/076 (2006.01.01)
A61K 36/53 (2006.01.01)
A61K 31/715 (2006.01.01)
A61K 31/05 (2006.01.01)
A61K 31/352 (2006.01.01)
A61K 31/353 (2006.01.01)
A61K 31/4375 (2006.01.01)
A61K 36/45 (2006.01.01)
- (96) 21762827.0, 2021.07.08
 (87) WO 2022/015559, 2022.01.20
 (31) 202063049871P
 (32) 2020.07.09
 (33) US
 (71) UNIGEN, INC., US
 (72) YIMAM Mesfin, US; JIAO Ping, US; HORM Teresa, US; BROWNELL Lidia, US; HONG Mei, US; O'NEAL Alexandria, US; JIA Qi, US
- (54) **Compoziții pe bază de aloe care conțin polizaharide și polifenoli pentru reglarea homeostaziei imunității**
Aloe based compositions comprising polysaccharides and polyphenols for regulation of homeostasis of immunity
Композиции на основе алоэ, содержащие полисахариды и полифенолы, для регуляции гомеостаза иммунитета
- (21) **e 2023 0521** (13) **A1**
- (51) **Int.Cl.:** **C07K 16/00** (2006.01.01)
A61K 39/395 (2006.01.01)
C12N 15/13 (2006.01.01)
- (96) 21836979.1, 2021.07.09
 (87) WO 2022/007965, 2022.01.13
 (31) 202010663029; 202110750959
 (32) 2020.07.10; 2021.07.01
 (33) CN; CN
 (71) SHANGHAI JEMINCARE PHARMACEUTICALS CO., LTD., CN; JIANGXI JEMINCARE GROUP CO., LTD., CN
 (72) DENG Sujun, CN; GU Chunyin, CN; LIU Xiaowu, CN; CAO Xiaodan, CN; LIU Peipei, CN; ZHANG Jianjian, CN; PAN Zhongzong, CN; XIAO Zheng, CN; WANG Xueping, CN; GUO Haibing, CN
- (54) **Anticorp modificat anti-IgE și utilizarea acestuia**
Anti-IgE engineered antibody and application thereof
Модифицированное антитело против IgE и его применение

- (21) **e 2023 0520** (13) **A1**
- (51) **Int.Cl.:** **A61K 31/7088** (2006.01.01)
A61K 31/713 (2006.01.01)
C12N 15/09 (2006.01.01)
C12N 15/87 (2006.01.01)
C12N 15/88 (2006.01.01)
- (96) 21837278.7, 2021.07.06
 (87) WO 2022/010828, 2022.01.13
 (31) 202063050220P
 (32) 2020.07.10
 (33) US

- (71) MERCK SHARP & DOHME LLC, US
 (72) HICKS Jacqueline D., US; KUANG Rongze, US; SINZ Christopher J., US; LOMBARDO Matthew J., US; LOPEZ Jovan Alexander, US; MERCHANT Rohan, US; SHARP Phillip Patrick, US; WU Zhicai, US; ZHAO Zhiqiang, US; CHENG Alan C., US; YANG Song, US; BAO Jianming, US; TIAN Maoqun, US; SHEARN-NANCE Galen Paul, US
 (54) **Inhibitori ai kalikreinei plasmatice**
Plasma kallikrein inhibitors
Ингибиторы плазменного калликрейна

-
- (21) **e 2023 0523 (13) A1**
 (51) **Int.Cl.:** **C12N 9/06** (2006.01.01)
C12N 15/53 (2006.01.01)
C12N 15/63 (2006.01.01)
C12N 5/10 (2006.01.01)
C12P 13/04 (2006.01.01)
 (96) 21837954.3, 2021.07.08
 (87) WO 2022/007881, 2022.01.13
 (31) 202010659106
 (32) 2020.07.09
 (33) CN
 (71) HUNAN LIER BIOTECH CO., LTD., CN
 (72) XIE Xinkai, CN; XU Wei, CN; FAN Junying, CN
 (54) **Glutamat dehidrogenază modificată și utilizarea acesteia**
Modified glutamate dehydrogenase and use thereof
Модифицированная глутаматдегидрогеназа и ее применение

-
- (21) **e 2023 0524 (13) A1**
 (51) **Int.Cl.:** **E04D 3/361** (2006.01.01)
E04D 3/30 (2006.01.01)
 (96) 21838091.3, 2021.07.09
 (87) WO 2022/011317, 2022.01.13
 (31) 202063049747P; 202063071470P
 (32) 2020.07.09; 2020.08.28
 (33) US; US
 (71) TANDEM BUILDING PRODUCTS, LLC, US
 (72) NELSON JR. G. Paul, US
 (54) **Construcția acoperișului**
Roof construction
Строительство крыши

- (21) **e 2023 0525 (13) A1**
 (51) **Int.Cl.:** **C07K 14/705** (2006.01.01)
C07K 16/22 (2006.01.01)
A61K 38/00 (2006.01.01)
A61P 27/02 (2006.01.01)
 (96) 21838564.9, 2021.07.07
 (87) WO 2022/010271, 2022.01.13
 (31) 20200083536
 (32) 2020.07.07
 (33) KR
 (71) KANAPH THERAPEUTICS INC., KR
 (72) CHUNG Eu Ddeum, KR; RYU Soomin, KR; KIM Donggeon, KR; CHANG Jihoon, KR; LEE Byoung Chul, KR
 (54) **Proteină de fuziune care conține un inhibitor al căii complementului și un inhibitor al angiogenezei și utilizarea acesteia**
Fusion protein including complement pathway inhibitor and angiogenesis inhibitor and use thereof
Гибридный белок, включающий ингибитор пути комплемента и ингибитор ангиогенеза, и его применение

-
- (21) **e 2023 0526 (13) A1**
 (51) **Int.Cl.:** **A61K 39/395** (2006.01.01)
A61P 17/06 (2006.01.01)
A61P 19/02 (2006.01.01)
C07K 16/24 (2006.01.01)
 (96) 21842530.4, 2021.07.13
 (87) WO 2022/013745, 2022.01.20
 (31) 202063051341P
 (32) 2020.07.13
 (33) US
 (71) JANSSEN BIOTECH, INC., US
 (72) KOLLMEIER Alexa, US; HSIA Elizabeth, US; XU Xie, US; ZHOU Bei, US
 (54) **Metodă sigură și eficientă de tratament al artritei psoriazice cu anticorpi specifici anti-IL23**
Safe and effective method of treating psoriatic arthritis with anti-IL23 specific antibody
Безопасный и эффективный метод лечения псориатического артрита специфическими антителами против IL23

- (21) e 2023 0527 (13) A1
 (51) Int.Cl.: C12N 5/0783 (2010.01.01)
 A61K 35/17 (2015.01.01)
 (96) 22203248.4, 2017.10.26
 (97) 4180520, 2023.05.17
 (31) 201662413387P; 201662413283P;
 201662415452P
 (32) 2016.10.26; 2016.10.26; 2016.10.31
 (33) US; US; US
 (71) IOVANCE BIOTHERAPEUTICS, INC., US
 (72) FRANK Ian, US; LOTZE Michael T., US
 (54) **Restimularea limfocitelor tumorale infiltrante crioconservate**
Restimulation of cryopreserved tumor infiltrating lymphocytes
Рестимуляция криоконсервированных опухоль-инфильтрирующих лимфоцитов
-
- (32) 2020.07.14
 (33) EP
 (71) KWS SAAT SE & CO. KGAA, DE; UNIVERSITY OF ZÜRICH, CH
 (72) SCHEUERMANN Daniela, DE; OUZUNOVA Milena, DE; KESSEL Bettina, DE; KELLER Beat, CH; YANG Ping, CH
 (54) **Metode de identificare și selectare a plantelor de porumb rezistente la putregaiul nordic al frunzelor de porumb**
Methods for identifying and selecting maize plants with resistance to Northern Corn Leaf Blight
Методы выявления и отбора растений кукурузы, устойчивых к северной листовой гнили кукурузы
-

- (21) e 2023 0528 (13) A1
 (51) Int.Cl.: A61K 31/352 (2006.01.01)
 A61K 31/445 (2006.01.01)
 A61K 31/452 (2006.01.01)
 A61K 38/12 (2006.01.01)
 A61K 36/15 (2006.01.01)
 A61K 36/185 (2006.01.01)
 A61K 36/45 (2006.01.01)
 A61K 36/48 (2006.01.01)
 A61K 36/73 (2006.01.01)
 A61K 36/736 (2006.01.01)
 A61K 36/87 (2006.01.01)
 A61P 3/04 (2006.01.01)
 (96) 20945616.9, 2020.10.27
 (87) WO 2022/015361, 2022.01.20
 (31) 202016930564
 (32) 2020.07.16
 (33) US
 (71) TRUETIVA INC., US; KENNEDY J. Phillip, US
 (72) KENNEDY J. Phillip, US
 (54) **Compoziții pentru tratamentul obezității**
Compositions for treating obesity
Композиции для лечения ожирения
-
- (21) e 2023 0530 (13) A1
 (51) Int.Cl.: C07D 401/12 (2006.01.01)
 C07D 471/04 (2006.01.01)
 A61K 31/501 (2006.01.01)
 A61P 11/00 (2006.01.01)
 (96) 21743186.5, 2021.07.14
 (87) WO 2022/013307, 2022.01.20
 (31) 20185890
 (32) 2020.07.15
 (33) EP
 (71) CHIESI FARMACEUTICI S.P.A., IT
 (72) PIZZIRANI Daniela, IT; BIAGETTI Matteo, IT; RONCHI Paolo, IT; BRUNO Paolo, IT; GUARIENTO Sara, IT; BERTANI Barbara, IT; PALA Daniele, IT; BARILLI Alessio, IT
 (54) **Derivați amino de piridazinil în calitate de inhibitori ai ALK5**
Pyridazinyl amino derivatives as ALK5 inhibitors
Аминопроизводные пиридазинила в качестве ингибиторов ALK5
-

- (21) e 2023 0529 (13) A1
 (51) Int.Cl.: A01H 5/10 (2018.01.01)
 A01H 6/46 (2018.01.01)
 A01H 1/00 (2006.01.01)
 (96) 21736945.3, 2021.07.14
 (87) WO 2022/013268, 2022.01.20
 (31) 20185759
-
- (21) e 2023 0531 (13) A1
 (51) Int.Cl.: C07D 231/40 (2006.01.01)
 C07D 249/04 (2006.01.01)
 C07D 333/36 (2006.01.01)
 C07D 401/04 (2006.01.01)
 C07D 409/04 (2006.01.01)
 C07D 413/04 (2006.01.01)
 A61K 31/443 (2006.01.01)
 A61P 11/00 (2006.01.01)
 (96) 21743509.8, 2021.07.15
 (87) WO 2022/013378, 2022.01.20

- (31) 20186207
 (32) 2020.07.16
 (33) EP
 (71) CHIESI FARMACEUTICI S.P.A., IT
 (72) ARMANI Elisabetta, IT; AMARI Gabriele, IT; RIZZI Andrea, IT; PAGANO Mafalda, IT; RA-VEGLIA Luca, IT; BEATO Claudia, IT
 (54) **Derivați amido de acid ciclohexanic în calitate de inhibitori ai receptorilor LPA**
Amido cyclohexane acid derivatives as LPA receptor inhibitors
Амидопроизводные циклогексановой кислоты в качестве ингибиторов LPA-рецепторов
-
- (21) **e 2023 0532 (13) A1**
 (51) **Int.Cl.:** *C07C 255/46* (2006.01.01)
A61P 25/00 (2006.01.01)
C07D 205/12 (2006.01.01)
C07D 221/20 (2006.01.01)
C07D 295/185 (2006.01.01)
C07D 307/94 (2006.01.01)
C07D 311/96 (2006.01.01)
C07D 403/02 (2006.01.01)
C07D 413/02 (2006.01.01)
C07D 491/048 (2006.01.01)
A61K 31/4747 (2006.01.01)
A61K 31/277 (2006.01.01)
 (96) 21745991.6, 2021.07.15
 (87) WO 2022/013408, 2022.01.20
 (31) 20186249
 (32) 2020.07.16
 (33) EP
 (71) MERCK SHARP & DOHME LLC, US
 (72) ALTMAN Michael, US; CANDITO David A., US; CHRISTIAN Alec H., US; DI PIETRO Ornella, GB; LU Min, US; LIU Ping, US; MANSOOR Umar Faruk, US; MENNIE Katrina Marie, US; MUSACCHIO Andrew J., US; PALANI Anandan, US; REUTERSHAN Michael H., US; SHAW David Matthew, GB; ST-GALLAY Stephen, GB
 (54) **Derivați de cianoenonă ciclici în calitate de modulatori ai KEAP1**
Cyclic cyanoenone derivatives as modulators of KEAP1
Циклические производные цианоенона в качестве модуляторов KEAP1
-
- (21) **e 2023 0533 (13) A1**
 (51) **Int.Cl.:** *C07D 498/04* (2006.01.01)
A61K 31/5383 (2006.01.01)
A61P 11/00 (2006.01.01)
 (96) 21746405.6, 2021.07.14
 (87) WO 2022/013311, 2022.01.20
 (31) 20185897
 (32) 2020.07.15
 (33) EP
 (71) CHIESI FARMACEUTICI S.P.A., IT
 (72) PALA Daniele, IT; PIZZIRANI Daniela, IT; BRUNO Paolo, IT; RONCHI Paolo, IT; BIAGETTI Matteo, IT; GUARIENTO Sara, IT; FIORELLI Claudio, IT
 (54) **Derivați de piridooxazină în calitate de inhibitori ai ALK5**
Pyrido oxazine derivatives as ALK5 inhibitors
Производные пиридооксазина в качестве ингибиторов ALK5
-
- (21) **e 2023 0534 (13) A1**
 (51) **Int.Cl.:** *C07D 498/04* (2006.01.01)
A61K 31/5383 (2006.01.01)
A61P 11/00 (2006.01.01)
 (96) 21746406.4, 2021.07.14
 (87) WO 2022/013312, 2022.01.20
 (31) 20185900
 (32) 2020.07.15
 (33) EP
 (71) CHIESI FARMACEUTICI S.P.A., IT
 (72) PALA Daniele, IT; PIZZIRANI Daniela, IT; BRUNO Paolo, IT; BIAGETTI Matteo, IT; RONCHI Paolo, IT; GUARIENTO Sara, IT; FIORELLI Claudio, IT; BERTANI Barbara, IT
 (54) **Derivați amino de piridooxazină în calitate de inhibitori ai ALK5**
Pyrido oxazine amino derivatives as ALK5 inhibitors
Аминопроизводные пиридооксазина в качестве ингибиторов ALK5
-
- (21) **e 2023 0535 (13) A1**
 (51) **Int.Cl.:** *G01N 33/68* (2006.01.01)
 (96) 21749122.4, 2021.07.14
 (87) WO 2022/013286, 2022.01.20
 (31) 202062705759P; 202163200399P

- (32) 2020.07.14; 2021.03.04
 (33) US; US
 (71) JANSSEN PHARMACEUTICA NV, BE
 (72) KOLB Hartmuth C., US; TRIANA-BALTZER
 Gallen, US; SAAD Ziad, US
 (54) **Analiză de sânge pentru detectarea tauopa-
 tiei sau bolii amiloidogenice**
Blood-based assay for detecting tauopathy
or amyloidogenic disease
Анализ крови для выявления таупатии
или амилоидогенного заболевания

-
- (21) **e 2023 0536 (13) A1**
 (51) **Int.Cl.:** **A61F 13/537** (2006.01.01)
D04H 1/498 (2012.01.01)
D04H 1/495 (2012.01.01)
B32B 5/26 (2006.01.01)
 (96) 21749978.9, 2021.07.16
 (87) WO 2022/016051, 2022.01.20
 (31) 202063052966P
 (32) 2020.07.17
 (33) US
 (71) BERRY GLOBAL, INC., US
 (72) MOODY III Ralph A., US; DELANEY Andrew
 W., US; FERRANDI Luca, IT; GARCIA Robert,
 ES
 (54) **Strat de distribuție a achiziției**
Acquisition distribution layer
Слой для распределения приобретения

-
- (21) **e 2023 0537 (13) A1**
 (51) **Int.Cl.:** **C12N 9/22** (2006.01.01)
A61K 38/43 (2006.01.01)
C07K 14/31 (2006.01.01)
C12N 9/78 (2006.01.01)
C12N 15/62 (2006.01.01)
 (96) 21751724.2, 2021.07.15
 (87) WO 2022/015969, 2022.01.20
 (31) 202063052175P
 (32) 2020.07.15
 (33) US
 (71) LIFEEDIT THERAPEUTICS, INC., US
 (72) BOWEN Tyson D., US; CRAWLEY Alexandra
 Briner, US; ELICH Tedd D., US
 (54) **Proteine stabilizatoare de uracil și fragmen-
 te active și variante ale acestora și proce-
 dee de utilizare**
Uracil stabilizing proteins and active frag-

**ments and variants thereof and methods of
 use**
**Белки, стабилизирующие урацил, и их
 активные фрагменты и варианты и спо-
 собы применения**

-
- (21) **e 2023 0538 (13) A1**
 (51) **Int.Cl.:** **A61P 35/00** (2006.01.01)
A61K 31/4427 (2006.01.01)
A61K 31/4439 (2006.01.01)
C07D 401/14 (2006.01.01)
C07D 403/14 (2006.01.01)
C07D 413/14 (2006.01.01)
C07D 417/14 (2006.01.01)
 (96) 21751933.9, 2021.07.15
 (87) WO 2022/015957, 2022.01.20
 (31) 202063052117P
 (32) 2020.07.15
 (33) US
 (71) IFM DUE, INC., US
 (72) VENKATRAMAN Shankar, US; KATZ Jason,
 US; ROUSH William R., US; SEIDEL Hans
 Martin, US
 (54) **Compuși și compoziții pentru tratamentul**
stărilor asociate cu activitatea STING
Compounds and compositions for treating
conditions associated with STING activity
Соединения и композиции для лечения
**состояний, ассоциированных с активнос-
 тью STING**

-
- (21) **e 2023 0539 (13) A1**
 (51) **Int.Cl.:** **C07D 401/14** (2006.01.01)
C07D 403/12 (2006.01.01)
C07D 403/14 (2006.01.01)
C07D 413/14 (2006.01.01)
C07D 417/12 (2006.01.01)
C07D 471/04 (2006.01.01)
A61K 31/4178 (2006.01.01)
A61K 31/427 (2006.01.01)
A61K 31/4427 (2006.01.01)
A61K 31/4192 (2006.01.01)
A61P 35/00 (2006.01.01)
 (96) 21752368.7, 2021.07.15
 (87) WO 2022/015975, 2022.01.20
 (31) 202063052080P
 (32) 2020.07.15
 (33) US
 (71) IFM DUE, INC., US

- (72) VENKATRAMAN Shankar, US; KATZ Jason, US; ROUSH William R., US; SEIDEL Hans Martin, US
- (54) **Compuși și compoziții pentru tratamentul stărilor asociate cu activitatea STING**
Compounds and compositions for treating conditions associated with STING activity
Соединения и композиции для лечения состояний, ассоциированных с активностью STING

(21) e 2023 0540 (13) A1

- (51) Int.Cl.: **A61P 35/00** (2006.01.01)
A61K 31/404 (2006.01.01)
A61K 31/4155 (2006.01.01)
A61K 31/4427 (2006.01.01)
C07D 209/40 (2006.01.01)
C07D 401/04 (2006.01.01)
C07D 401/14 (2006.01.01)
C07D 403/04 (2006.01.01)
C07D 403/14 (2006.01.01)
C07D 407/14 (2006.01.01)
C07D 409/04 (2006.01.01)
C07D 413/14 (2006.01.01)
C07D 417/14 (2006.01.01)

(96) 21752370.3, 2021.07.15

(87) WO 2022/015979, 2022.01.20

(31) 202063052084P

(32) 2020.07.15

(33) US

(71) IFM DUE, INC., US

(72) VENKATRAMAN Shankar, US; KATZ Jason, US; ROUSH William R., US; SEIDEL Hans Martin, US

- (54) **Compuși și compoziții pentru tratamentul stărilor asociate cu activitatea STING**
Compounds and compositions for treating conditions associated with STING activity
Соединения и композиции для лечения состояний, ассоциированных с активностью STING

(21) e 2023 0541 (13) A1

- (51) Int.Cl.: **A61K 9/16** (2006.01.01)
A61K 9/20 (2006.01.01)
A61K 31/573 (2006.01.01)
A61K 31/58 (2006.01.01)
A61P 25/00 (2006.01.01)
A61P 25/24 (2006.01.01)

(96) 21752441.2, 2021.07.20

(87) WO 2022/020363, 2022.01.27

(31) 202063054070P

(32) 2020.07.20

(33) US

(71) SAGE THERAPEUTICS, INC., US

(72) WATSON Paul Steven, US; BERNER Bret, US; NARAYAN Padma, US; CHEN Xiaoxia, US; STUTZMAN Todd Anthony, US; MENG Jining, US; WILKERSON Carolyn, US; JAIN Raj Ramnik, US

- (54) **Formulări de steroid 19-NOR C3,3-disubstituit C-21-N-pirazolil și procedee de utilizare a acestora**

Formulations of 19-NOR C3,3-disubstituted C21-N-pyrazolyl steroid and methods of use thereof

Составы 19-NOR C3,3-дизамещенного C21-N-пиразолильного стероида и способы их применения

(21) e 2023 0542 (13) A1

- (51) Int.Cl.: **A61K 8/06** (2006.01.01)
A61K 8/73 (2006.01.01)
A61Q 5/02 (2006.01.01)
A61Q 5/10 (2006.01.01)
A61Q 5/12 (2006.01.01)

(96) 21752602.9, 2021.07.14

(87) WO 2022/013900, 2022.01.20

(31) 202000017485

(32) 2020.07.17

(33) IT

(71) DAVINES S.P.A., IT

(72) GOI Paolo, IT; NICOLI Margherita, IT; CACCIA Teresa, IT; GALLO Michela, IT; DE CARNE Beatrice, IT

- (54) **Formulări cosmetice pentru tratamentul părului cu proprietăți îmbunătățite**
Cosmetic formulations for hair treatment with improved properties
Косметические композиции для лечения волос с улучшенными свойствами

(21) e 2023 0543 (13) A1

- (51) Int.Cl.: **C07D 491/052** (2006.01.01)
C07D 471/04 (2006.01.01)
C07D 413/14 (2006.01.01)
C07D 498/04 (2006.01.01)
C07D 413/04 (2006.01.01)
C07D 401/04 (2006.01.01)
C07D 405/14 (2006.01.01)
C07D 401/14 (2006.01.01)

- C07D 403/04** (2006.01.01)
C07D 417/04 (2006.01.01)
C07D 403/14 (2006.01.01)
C07D 513/04 (2006.01.01)
C07D 487/08 (2006.01.01)
C07D 405/04 (2006.01.01)
C07D 409/04 (2006.01.01)
A61P 25/00 (2006.01.01)
A61P 33/00 (2006.01.01)
A61K 31/497 (2006.01.01)
A61K 31/437 (2006.01.01)
A61K 31/4439 (2006.01.01)
A61K 31/404 (2006.01.01)
- (96) 21752828.0, 2021.07.20
 (87) WO 2022/020342, 2022.01.27
 (31) 202063054191P; 202063113014P; 202163164820P
 (32) 2020.07.20; 2020.11.12; 2021.03.23
 (33) US; US; US
 (71) NIDO BIOSCIENCES, INC., US
 (72) TOURE Bakary-Barry, US; GALLOP Mark Andrew, US; BARSANTI Paul Andrew, US
 (54) **Compuși indolici în calitate de modulatori ai receptorilor androgeni**
Indole compounds as androgen receptor modulators
Индольные соединения в качестве модуляторов андрогенных рецепторов
-
- (21) **e 2023 0544** (13) **A1**
 (51) **Int.Cl.:** **A61K 31/519** (2006.01.01)
A61P 35/00 (2006.01.01)
A61P 43/00 (2006.01.01)
C12N 15/113 (2010.01.01)
 (96) 21841448.0, 2021.07.14
 (87) WO 2022/014640, 2022.01.20
 (31) 2020121733
 (32) 2020.07.15
 (33) JP
 (71) TAIHO PHARMACEUTICAL CO., LTD., JP
 (72) OGUCHI Kei, JP; SHIKATA Yuki, JP; IWASAKI Junya, JP
 (54) **Combinăție care conține un compus pirimidinic pentru utilizare în tratamentul tumorilor**
Pyrimidine compound-containing combination to be used in tumor treatment
Комбинация, содержащая пиримидиновое соединение для применения в лечении опухолей
-
- (21) **e 2023 0545** (13) **A1**
 (51) **Int.Cl.:** **A61F 2/14** (2006.01.01)
A61F 9/007 (2006.01.01)
 (96) 21841553.7, 2021.07.14
 (87) WO 2022/015805, 2022.01.20
 (31) 202063052957P
 (32) 2020.07.17
 (33) US
 (71) CORNEAGEN, US
 (72) BARKER Jerry, US; POTTS Kevin, US
 (54) **Instrumente medicale pentru livrarea țesutului cornean**
Medical tools for corneal tissue delivery
Медицинские инструменты для доставки роговичной ткани
-
- (21) **e 2023 0546** (13) **A1**
 (51) **Int.Cl.:** **A61P 35/00** (2006.01.01)
C12N 15/113 (2010.01.01)
C12N 9/24 (2006.01.01)
A61K 47/54 (2017.01.01)
A61K 31/7125 (2006.01.01)
A61K 31/7088 (2006.01.01)
A61K 38/27 (2006.01.01)
A61K 38/47 (2006.01.01)
 (96) 21842404.2, 2021.07.15
 (87) WO 2022/015935, 2022.01.20
 (31) 202063053455P; 202063128708P
 (32) 2020.07.17; 2020.12.21
 (33) US; US
 (71) GERON CORPORATION, US
 (72) KAPUR Anil, US; MURPHY Patrick, US
 (54) **Compoziții de inhibitori ai telomerazei pentru administrare subcutanată și procedee de utilizare a acestora**
Subcutaneous telomerase inhibitor compositions and methods for using same
Композиции ингибиторов теломеразы для подкожного введения и способы их применения
-
- (21) **e 2023 0547** (13) **A1**
 (51) **Int.Cl.:** **A61K 38/44** (2006.01.01)
A61K 47/28 (2006.01.01)
A61K 9/127 (2006.01.01)
 (96) 21842533.8, 2021.07.16
 (87) WO 2022/016089, 2022.01.20
 (31) 202063053274P; 202163194620P

- (32) 2020.07.17; 2021.05.28
 (33) US; US
 (71) GENERATION BIO CO., US
 (72) GALLAGHER Nolan, US; STANTON Matthew G., US; FEINSTEIN Gregory, US
- (54) **Procedee de încapsulare a polinucleotidelor în nanoparticule lipidice de dimensiuni reduse și formulare nouă a acestora**
Methods for encapsulating polynucleotides into reduced sizes of lipid nanoparticles and novel formulation thereof
Способы инкапсулирования полинуклеотидов в липидные наночастицы уменьшенного размера и их новый состав
-
- (21) **e 2023 0548 (13) A1**
 (51) **Int.Cl.:** **A61L 27/46** (2006.01.01)
A61L 27/50 (2006.01.01)
A61L 27/54 (2006.01.01)
 (96) 21842652.6, 2021.01.07
 (87) WO 2022/015364, 2022.01.20
 (31) 202063053277P
 (32) 2020.07.17
 (33) US
 (71) ZETAGEN THERAPEUTICS, INC., US
 (72) MARGULIES Bryan S., US; THAKUR Nikhil A., US
- (54) **Metode și compoziții pentru grefarea osoasă cu utilizarea excipienților de fier**
Methods and compositions to graft bone using iron excipients
Методы и композиции для костной трансплантации с использованием эксципиентов железа
-
- (21) **e 2023 0549 (13) A1**
 (51) **Int.Cl.:** **C07D 487/04** (2006.01.01)
A61K 31/519 (2006.01.01)
A61P 35/00 (2006.01.01)
C12N 5/09 (2010.01.01)
C12N 15/12 (2006.01.01)
 (96) 21842747.4, 2021.07.14
 (87) WO 2022/014638, 2022.01.20
 (31) 2020121520
 (32) 2020.07.15
 (33) JP
 (71) TAIHO PHARMACEUTICAL CO., LTD., JP
- (72) NAKAMURA Hiroyuki, JP; YAMANAKA Hiroyoshi, JP; ASAI Takahiro, JP
- (54) **Cristal de compus pirimidinic**
Crystal of pyrimidine compound
Кристалл пиримидинового соединения
-
- (21) **e 2023 0550 (13) A1**
 (51) **Int.Cl.:** **B60L 53/60** (2019.01.01)
B60L 53/80 (2019.01.01)
G06Q 10/02 (2012.01.01)
 (96) 21843044.5, 2021.07.13
 (87) WO 2022/013471, 2022.01.20
 (31) 202030745
 (32) 2020.07.17
 (33) ES
 (71) SCUTUM LOGISTIC, S.L., ES
 (72) SOTELO ROSELL Carlos, ES
- (54) **Sistem de schimbare a bateriilor în electro-mobile și procedeu de implementare a acestuia**
System for exchanging batteries in electric vehicles and method for implementing same
Система замены батарей в электромобилях и способ ее реализации
-
- (21) **e 2023 0551 (13) A1**
 (51) **Int.Cl.:** **G01N 35/00** (2006.01.01)
G01N 35/02 (2006.01.01)
G01N 35/04 (2006.01.01)
G01N 21/17 (2006.01.01)
G01N 21/01 (2006.01.01)
 (96) 21938929.3, 2021.11.02
 (87) WO 2022/227467, 2022.11.03
 (31) 202110482774
 (32) 2021.04.30
 (33) CN
 (71) LANSION BIOTECHNOLOGY CO., LTD, CN
 (72) XU Xingshang, CN; CHEN Jeffery, CN; LU Jiayong, CN
- (54) **Analizor biochimic**
Biochemical analyzer
Биохимический анализатор
-

- (21) **e 2023 0552 (13) A1**
 (51) **Int.Cl.:** *B01D 33/06* (2006.01.01)
B01D 33/067 (2006.01.01)
B01D 33/333 (2006.01.01)
 (96) 22167674.5, 2022.04.11
 (97) 4074400, 2022.10.19
 (31) 202163175216P
 (32) 2021.04.15
 (33) US
 (71) OVIVO INC., CA
 (72) HOLINDRAKE Jared, US; AVILES Abner B., US
 (54) **Aparat de cernere pentru îndepărtarea materialului solid din lichidul care curge și panou de cernere asociat**
Screening apparatus for removing solid material from flowing liquid and associated screening panel
Устройство просеивания для удаления твердого материала из протекающей жидкости и связанная с ним панель просеивания

- (21) **e 2023 0553 (13) A1**
 (51) **Int.Cl.:** *A47C 1/14* (2006.01.01)
A47C 7/66 (2006.01.01)
 (96) 22186533.0, 2022.07.22
 (97) 4183294, 2023.05.24
 (31) 102021130253
 (32) 2021.11.19
 (33) DE
 (71)(72) BROCKMANN Ronald, DE
 (54) **Scaun de plajă mobil**
Mobile beach chair
Мобильный пляжный стул

- (21) **e 2023 0554 (13) A1**
 (51) **Int.Cl.:** *G01N 33/50* (2006.01.01)
G01N 33/74 (2006.01.01)
 (96) 20745175.8, 2020.07.22
 (87) WO 2022/017599, 2022.01.27
 (71) AETERNA ZENTARIS GMBH, DE
 (72) AMMER Nicola, DE; TEIFEL Michael, DE; AUE Beate, DE
 (54) **Metodă de screening pentru diagnosticarea deficitului de hormon de creștere la pacienții pediatrici cu utilizarea macimoreli-**

nului
A screening method for diagnosing growth hormone deficiency in pediatric patients by using macimorelin
Скрининговый метод диагностики дефицита гормона роста у педиатрических пациентов с использованием мацimoreлина

- (21) **e 2023 0555 (13) A1**
 (51) **Int.Cl.:** *A23L 2/56* (2006.01.01)
C12F 3/06 (2006.01.01)
C12G 3/06 (2006.01.01)
 (96) 21170840.9, 2021.04.28
 (97) 4082356, 2022.11.02
 (71) TOREVITIS SA, CH
 (72) CHANTREUIL Grégoire, CH; DE Pontbriand Cédric, CH
 (54) **Procedeu de prelucrare a știuleților de porumb nelignificați în stadiul de plantă și utilizarea acestuia**
Method for processing non-lignified corn cobs in the plant stage and use thereof
Способ переработки недревесневших початков кукурузы на стадии растения и его применение

- (21) **e 2023 0556 (13) A1**
 (51) **Int.Cl.:** *C07D 471/04* (2006.01.01)
A61K 31/437 (2006.01.01)
A61P 7/02 (2006.01.01)
A61P 29/00 (2006.01.01)
 (96) 21754730.6, 2021.07.21
 (87) WO 2022/018156, 2022.01.27
 (31) 202063054826P
 (32) 2020.07.22
 (33) US
 (71) JANSSEN PHARMACEUTICA NV, BE
 (72) XU Guozhang, US; MACIELAG Mark J., US; LIU Zhijie, US; THIEU Tho V., US; NARGUND Ravi, US
 (54) **Compuși utili în calitate de inhibitori ai factorului XIa**
Compounds useful as Factor XIa inhibitors
Соединения, полезные в качестве ингибиторов фактора XIa

- (21) e 2023 0557 (13) A1
 (51) Int.Cl.: C07C 237/40 (2006.01.01)
 (96) 21755222.3, 2021.07.22
 (87) WO 2022/020540, 2022.01.27
 (31) 202063055446P
 (32) 2020.07.23
 (33) US
 (71) FMC CORPORATION, US; FMC AGRO SINGAPORE PTE. LTD., SG
 (72) SONDERGAARD Kare, US; LUNDKVIST Kim, US; VINTHER Jack K., US; OBERHOLZER Matthew Richard, US; DEMKO Erin Gallagher, US; BOOTH Steven T., US
 (54) **Procedeu îmbunătățit de obținere a clorantraniliprolului prin utilizarea unui intermediar cristalin**
Improved chlorantraniliprole process through use of a crystal intermediate
Усовершенствованный способ получения хлорантранилипрола за счет использования кристаллического промежуточного продукта
-
- (31) 202063054826P
 (32) 2020.07.22
 (33) US
 (71) JANSSEN PHARMACEUTICA NV, BE
 (72) MACIELAG Mark J., US; XU Guozhang, US; GAUL Micheal D., US; THIEU Tho V., US; ZHANG Jing, US; WALL Mark, US; GAO Ling Hua, US; ZHU Bin, US; LU Tianbao, US; GUO Boying, US; LIU Zhijie, US; NARGUND Ravi, US
 (54) **Derivați de 3-(1H-imidazol-2-il)-2,3,8,8a-tetrahidroindolizin-5(1H)-onă utili în calitate de inhibitori ai factorului Xla**
3-(1H-imidazol-2-yl)-2,3,8,8a-tetrahydroindolizin-5(1H)-one derivatives useful as Factor Xla inhibitors
Производные 3-(1H-имидазол-2-ил)-2,3,8,8a-тетрагидроиндолизин-5(1H)-она, полезные в качестве ингибиторов фактора Xla
-

- (21) e 2023 0558 (13) A1
 (51) Int.Cl.: A61K 31/454 (2006.01.01)
A61P 25/28 (2006.01.01)
 (96) 21755253.8, 2021.07.23
 (87) WO 2022/020663, 2022.01.27
 (31) 202063055362P
 (32) 2020.07.23
 (33) US
 (71) ELI LILLY AND COMPANY, US
 (72) KIELBASA William Brian, US; MERGOTT Dustin James, US
 (54) **Regim cu doze mici și formulare de compus 5-metil-1,2,4-oxadiazol-3-il**
Low dose regimen and formulation of a 5-methyl-1,2,4-oxadiazol-3-yl compound
Режим низких доз и состав соединения 5-метил-1,2,4-оксадиазол-3-ила
-
- (21) e 2023 0560 (13) A1
 (51) Int.Cl.: A01N 43/56 (2006.01.01)
A01P 7/00 (2006.01.01)
C07D 201/00 (2006.01.01)
C07D 401/04 (2006.01.01)
C07D 231/14 (2006.01.01)
 (96) 21758492.9, 2021.07.22
 (87) WO 2022/020547, 2022.01.27
 (31) 202063055443P; 202163144115P
 (32) 2020.07.23; 2021.02.01
 (33) US; US
 (71) FMC CORPORATION, US; FMC AGRO SINGAPORE PTE. LTD., SG
 (72) SONDERGAARD Kare, US; VINTHER Jack K., US
 (54) **Compoziție și procedeu de obținere a N-fenilpirazol-1-carboxamidelor**
A composition and method for preparing N-phenylpyrazole-1-carboxamides
Композиция и способ получения N-фенилпиразол-1-карбоксамидов
-

- (21) e 2023 0559 (13) A1
 (51) Int.Cl.: C07D 471/04 (2006.01.01)
A61K 31/437 (2006.01.01)
A61P 7/02 (2006.01.01)
A61P 29/00 (2006.01.01)
 (96) 21758491.1, 2021.07.22
 (87) WO 2022/020546, 2022.01.27
-
- (21) e 2023 0561 (13) A1
 (51) Int.Cl.: G01N 33/68 (2006.01.01)
G01N 33/53 (2006.01.01)
 (96) 21843122.9, 2021.07.16
 (87) WO 2022/012673, 2022.01.20
 (71) LANSION BIOTECHNOLOGY CO., LTD, CN

- (72) XU Xingshang, CN; CHEN Jeffery, CN; WANG Peng, CN
- (54) **Procedeu de atribuire a substanței standard de anticorpi și de determinare a limitei minime de detecție a reactivului de detectare a anticorpilor**
Method for assigning antibody standard substance and determining minimum detection limit of antibody detection reagent
Способ назначения стандартного вещества антител и определения минимального предела обнаружения реагента для обнаружения антител

-
- (21) **e 2023 0562 (13) A1**
- (51) **Int.Cl.:** **C07D 209/12** (2006.01.01)
C07D 209/16 (2006.01.01)
C07F 9/572 (2006.01.01)
- (96) 21845195.3, 2021.07.23
- (87) WO 2022/016289, 2022.01.27
- (31) 202063056058P
- (32) 2020.07.24
- (33) US
- (71) MINDSET PHARMA INC., CA
- (72) SLASSI Abdelmalik, CA; ARAUJO Joseph, CA
- (54) **Cale de sinteză scalabilă pentru psilocină și psilocibină**
Scalable synthetic route for psilocin and psilocybin
Масштабируемый путь синтеза для псилоцина и псилоцибина

-
- (21) **e 2023 0563 (13) A1**
- (51) **Int.Cl.:** **C12N 15/86** (2006.01.01)
A61P 27/00 (2006.01.01)
A61K 48/00 (2006.01.01)
- (96) 21845270.4, 2021.07.22
- (87) WO 2022/020548, 2022.01.27
- (31) 202063055413P; 202163137911P
- (32) 2020.07.23; 2021.01.15
- (33) US; US
- (71) PRESIDENT AND FELLOWS OF HARVARD COLLEGE, US
- (72) XUE Yunlu, US; CEPKO Constance L., US
- (54) **Compoziții de variante TXNIP și procedee de utilizare a acestora pentru tratamentul bolilor degenerative oculare**
Variant TXNIP compositions and methods

of use thereof for the treatment of degenerative ocular diseases
Композиции вариантов TXNIP и способы их применения для лечения дегенеративных заболеваний глаз

-
- (21) **e 2023 0564 (13) A1**
- (51) **Int.Cl.:** **A61K 47/68** (2017.01.01)
C07K 14/705 (2006.01.01)
C12N 15/113 (2010.01.01)
A61P 21/00 (2006.01.01)
- (96) 21845571.5, 2021.07.09
- (87) WO 2022/020108, 2022.01.27
- (31) 202063055785P; 202063061842P; 202063069078P; 202163143831P; 202163181450P
- (32) 2020.07.23; 2020.08.06; 2020.08.23; 2021.01.30; 2021.04.29
- (33) US; US; US; US; US
- (71) DYNE THERAPEUTICS, INC., US
- (72) SUBRAMANIAN Romesh R., US; QATANANI Mohammed T., US; WEEDEN Timothy, US; RHODES Jason P., US; DESJARDINS Cody A., US; QUINN Brendan, US; NAJIM John, US
- (54) **Complexe de țintire a mușchilor și utilizările acestora**
Muscle-targeting complexes and uses thereof
Комплексы для нацеливания на мышцы и их применения

-
- (21) **e 2023 0565 (13) A1**
- (51) **Int.Cl.:** **A61K 38/02** (2006.01.01)
A61K 39/395 (2006.01.01)
A61K 47/68 (2017.01.01)
- (96) 21846007.9, 2021.07.09
- (87) WO 2022/020106, 2022.01.27
- (31) 202063055768P; 202063061839P; 202163143828P; 202163181456P
- (32) 2020.07.23; 2020.08.06; 2021.01.30; 2021.04.29
- (33) US; US; US; US
- (71) DYNE THERAPEUTICS, INC., US
- (72) SUBRAMANIAN Romesh R., US; QATANANI Mohammed T., US; WEEDEN Timothy, US; DESJARDINS Cody A., US; QUINN Brendan, US; NAJIM John, US

(54) **Complexe de țintire a mușchilor și utilizările acestora pentru tratarea distrofiei musculare facioscapulohumerale**
Muscle targeting complexes and uses thereof for treating facioscapulohumeral muscular dystrophy
Комплексы для нацеливания на мышцы и их применения для лечения плечелопаточно-лицевой мышечной дистрофии

(21) **e 2023 0566 (13) A1**

(51) **Int.Cl.:** **A61K 39/00** (2006.01.01)
A61K 39/395 (2006.01.01)
A61K 47/68 (2017.01.01)

(96) 21846008.7, 2021.07.09

(87) WO 2022/020109, 2022.01.27

(31) 202063055759P; 202163143833P

(32) 2020.07.23; 2021.01.30

(33) US; US

(71) DYNE THERAPEUTICS, INC., US

(72) SUBRAMANIAN Romesh R., US; QATANANI Mohammed T., US; WEEDEN Timothy, US; DESJARDINS Cody A., US; QUINN Brendan, US; NAJIM John, US

(54) **Complexe de țintire a mușchilor și utilizările acestora în tratamentul atrofiei musculare**
Muscle-targeting complexes and uses thereof in treating muscle atrophy
Комплексы для нацеливания на мышцы и их применения в лечении мышечной атрофии

(21) **e 2023 0567 (13) A1**

(51) **Int.Cl.:** **A61K 38/02** (2006.01.01)
A61K 39/395 (2006.01.01)
A61K 47/68 (2017.01.01)

(96) 21846109.3, 2021.07.09

(87) WO 2022/020105, 2022.01.27

(31) 202063055721P; 202063069071P;
202163143825P

(32) 2020.07.23; 2020.08.23; 2021.01.30

(33) US; US; US

(71) DYNE THERAPEUTICS, INC., US

(72) SUBRAMANIAN Romesh R., US; QATANANI Mohammed T., US; WEEDEN Timothy, US; DESJARDINS Cody A., US; QUINN Brendan, US; NAJIM John, US

(54) **Anticorp anti-receptor de transferină (TfR) și utilizările acestuia**
Anti-transferrin receptor (TfR) antibody and uses thereof
Антитело к рецептору трансферрина (TfR) и его применения

(21) **e 2023 0568 (13) A1**

(51) **Int.Cl.:** **C12N 15/86** (2006.01.01)
A61K 48/00 (2006.01.01)
A61P 21/00 (2006.01.01)

(96) 21846426.1, 2021.07.22

(87) WO 2022/020616, 2022.01.27

(31) 202063055265P; 202063107394P;
202163183038P

(32) 2020.07.22; 2020.10.29; 2021.05.02

(33) US; US; US

(71) THE BROAD INSTITUTE, INC., US; PRESIDENT AND FELLOWS OF HARVARD COLLEGE, US; MASSACHUSETTS INSTITUTE OF TECHNOLOGY, US

(72) SABETI Pardis, US; TABEBORDBAR Mohammadsharif, US; YE Simon, US

(54) **Compoziții modificate de țintire a mușchilor**
Engineered muscle targeting compositions
Модифицированные композиции для нацеливания на мышцы

(21) **e 2023 0569 (13) A1**

(51) **Int.Cl.:** **A61K 47/68** (2017.01.01)
C07K 14/705 (2006.01.01)
C12N 15/113 (2010.01.01)
A61P 21/00 (2006.01.01)

(96) 21846687.8, 2021.07.09

(87) WO 2022/020107, 2022.01.27

(31) 202063055777P; 202063069077P;
202163143829P

(32) 2020.07.23; 2020.08.23; 2021.01.30

(33) US; US; US

(71) DYNE THERAPEUTICS, INC., US

(72) SUBRAMANIAN Romesh R., US; QATANANI Mohammed T., US; WEEDEN Timothy, US; DESJARDINS Cody A., US; QUINN Brendan, US; NAJIM John, US

(54) **Complexe de țintire a mușchilor și utilizările acestora pentru tratamentul distrofiopatiilor**
Muscle targeting complexes and uses thereof for treating dystrophinopathies

Комплексы для нацеливания на мышцы и их применения для лечения дистрофинопатий

-
- (21) **e 2023 0570 (13) A1**
 (51) **Int.Cl.:** **A61C 5/77** (2017.01.01)
A61C 5/70 (2017.01.01)
G06F 30/10 (2020.01.01)
G06N 20/00 (2019.01.01)
 (96) 21846793.4, 2021.07.23
 (87) WO 2022/016294, 2022.01.27
 (31) 202063056265P
 (32) 2020.07.24
 (33) US
 (71) INTELLIDENT DENTAIRE INC., CA
 (72) PICHÉ Nicolas, CA; LASRY Nathaniel, CA; ALSHEGHRI Ammar, CA; CHERIET Farida, CA; GHADIRI Farnoosh, CA; GUIBAULT François, CA; HOSSEINIMANESH Golriz, CA; KEREN Julia, CA; LESSARD Olivier, CA; ZHANG Ying, CA
 (54) **Generarea automată a restaurărilor dentare cu ajutorul învățării automate**
Automatic generation of dental restorations using machine learning
Автоматическое создание зубных реставраций с помощью машинного обучения

-
- (21) **e 2023 0571 (13) A1**
 (51) **Int.Cl.:** **C12Q 1/00** (2006.01.01)
C12Q 1/37 (2006.01.01)
G01N 30/00 (2006.01.01)
G01N 33/48 (2006.01.01)
 (96) 21847127.4, 2021.07.20
 (87) WO 2022/020388, 2022.01.27
 (31) 202063054525P
 (32) 2020.07.21
 (33) US
 (71) AMUNIX PHARMACEUTICALS, INC., US
 (72) SCHELLENBERGER Volker, US; RENNER-FELDT Deena, US; HENKENSIEFKEN Angela, US; TO Milton, US
 (54) **Compoziții și procedee legate de agenți terapeutici activabili**
Compositions and methods related to activatable therapeutic agents
Композиции и способы, относящиеся к активируемым терапевтическим агентам

- (21) **e 2023 0572 (13) A1**
 (51) **Int.Cl.:** **C07K 16/00** (2006.01.01)
C07K 16/18 (2006.01.01)
C07K 16/44 (2006.01.01)
 (96) 21847155.5, 2021.07.23
 (87) WO 2022/020680, 2022.01.27
 (31) 202063055813P; 202063086589P; 202163187379P; 202163219611P
 (32) 2020.07.23; 2020.10.01; 2021.05.11; 2021.07.08
 (33) US; US; US; US
 (71) OTHAIR PROTHENA LIMITED, IE
 (72) SKOV Michael, US; NIJJAR Tarlochan S., US; GOVINDARAJAN Sridhar, US; PURCELL Tom, US; WELCH Mark, US; BARD Frédérique, US; BARBOUR Robin, US; ZAGO Wagner, US
 (54) **Anticorpi anti-Abeta**
Anti-Abeta antibodies
Анти-Абета-антитела

-
- (21) **e 2023 0573 (13) A1**
 (51) **Int.Cl.:** **A61P 21/00** (2006.01.01)
C12N 15/113 (2010.01.01)
A61K 39/395 (2006.01.01)
A61K 31/7088 (2006.01.01)
A61K 47/68 (2017.01.01)
A61K 47/64 (2017.01.01)
 (96) 21850418.1, 2021.07.09
 (87) WO 2022/026152, 2022.02.03
 (31) 202063055749P; 202063069075P; 202163143827P
 (32) 2020.07.23; 2020.08.23; 2021.01.30
 (33) US; US; US
 (71) DYNE THERAPEUTICS, INC., US
 (72) SUBRAMANIAN Romesh R., US; QATANANI Mohammed T., US; WEEDEN Timothy, US; DESJARDINS Cody A., US; QUINN Brendan, US; NAJIM John, US
 (54) **Complexe de țintire a mușchilor și utilizările acestora pentru tratamentul distrofiei mio-tonice**
Muscle targeting complexes and uses thereof for treating myotonic dystrophy
Комплексы для нацеливания на мышцы и их применения для лечения миотонической дистрофии

- (21) **e 2023 0574** (13) **A1**
 (51) **Int.Cl.:** *E04B 1/61* (2006.01.01)
 E04B 1/343 (2006.01.01)
 E04B 2/08 (2006.01.01)
 E04F 15/02 (2006.01.01)
 (96) 21920047.4, 2021.10.25
 (87) WO 2022/154844, 2022.07.21
 (31) 202163136268P; 202163181447P;
 202163196400P
 (32) 2021.01.12; 2021.04.29; 2021.06.03
 (33) US; US; US
 (71) BUILD IP LLC, US
 (72) TIRAMANI Paolo, US; TIRAMANI Galiano, US;
 DENMAN Kyle, US
 (54) **Sisteme de etanșare a componentelor car-**
casei
Enclosure component sealing systems
Системы уплотнения компонентов
корпуса
-
- (87) WO 2022/245739, 2022.11.24
 (31) 202163189541P; 202163235398P;
 202263297420P; 202263306315P
 (32) 2021.05.17; 2021.08.20; 2022.01.07;
 2022.02.03
 (33) US; US; US; US
 (71) REGENERON PHARMACEUTICALS, INC.,
 US; BAYER HEALTHCARE, LLC, US
 (72) VITTI Robert L., US; BERLINER Alyson J., US;
 CHU Karen, US; ASMUS Friedrich, DE; DA
 SILVA LEAL Sergio Casimiro, CH; EISSING
 Thomas, DE; RITTENHOUSE Kay D., US
 (54) **Regimuri extinse, cu doze mari de antago-**
niști ai VEGF pentru tratamentul tulburărilor
oculare angiogene
Extended, high dose VEGF antagonist regi-
mens for treatment of angiogenic eye disor-
ders
Расширенные схемы лечения ангиоген-
ных заболеваний глаз с высокими доза-
ми антагонистов VEGF

- (21) **e 2023 0575** (13) **A1**
 (51) **Int.Cl.:** *A61P 35/00* (2006.01.01)
 A61P 35/02 (2006.01.01)
 C07K 16/28 (2006.01.01)
 (96) 22203885.3, 2021.04.29
 (97) 4186564, 2023.05.31
 (31) 202063017589P; 202063108796P
 (32) 2020.04.29; 2020.11.02
 (33) US; US
 (71) TENEOONE, INC., US
 (72) HARRIS Katherine, US; SCHELLENBERGER
 Ute, US; VAFA Omid, US; TRINKLEIN Nathan,
 US; VAN SCHOOTEN Wim, US; FORCE AL-
 DRED Shelley, US; PHAM Duy, US; CLARKE
 Starlynn, US
 (54) **Anticorpi multispecifici din lanțuri grele cu**
regiuni constante modificate ale lanțului
greu
Multispecific heavy chain antibodies with
modified heavy chain constant regions
Мультиспецифические антитела из тяжё-
лых цепей с модифицированными кон-
стантными областями тяжелой цепи
-
- (21) **e 2023 0577** (13) **A1**
 (51) **Int.Cl.:** *C07K 16/28* (2006.01.01)
 C07K 16/40 (2006.01.01)
 A61P 21/00 (2006.01.01)
 A61P 29/00 (2006.01.01)
 A61K 39/395 (2006.01.01)
 (96) 20750765.8, 2020.07.28
 (87) WO 2022/023792, 2022.02.03
 (71) ADIENNE S.A., CH
 (72) DI NARO Antonio Francesco, CH
 (54) **Tratamentul miopatiilor inflamatorii idi-**
opatice
Treatment of idiopathic inflammatory myo-
pathies
Лечение идиопатических воспалитель-
ных миопатий
-
- (21) **e 2023 0578** (13) **A1**
 (51) **Int.Cl.:** *A61K 31/13* (2006.01.01)
 A61K 31/495 (2006.01.01)
 A61K 31/685 (2006.01.01)
 A61K 47/38 (2006.01.01)
 A61K 47/04 (2006.01.01)
 A61K 9/28 (2006.01.01)
 A61P 25/00 (2006.01.01)
 A61P 25/16 (2006.01.01)
 (96) 20947806.4, 2020.07.29
 (87) WO 2022/025785, 2022.02.03

- (21) **e 2023 0576** (13) **A1**
 (51) **Int.Cl.:** *A61K 38/17* (2006.01.01)
 A61P 27/02 (2006.01.01)
 (96) 22728724.0, 2022.05.16

- (71) NOVAMEDICA LIMITED LIABILITY COMPANY, RU
- (72) IXANOV Rustam Munirovich, RU; LITVINOVA Elena Yurievna, RU; LEYKIN Zakhar Naumovich, RU; KUZNETSOVA Irina Gennadiyevna, RU; SALAKHETDINOV Damir Khizbullovich, RU; ROGOZHINA Elena Alekseevna, RU

- (54) **Compoziție farmaceutică care conține memantină și citicolină**
Pharmaceutical composition comprising memantine and citicoline
Фармацевтическая композиция, содержащая мемантин и цитиколин

-
- (21) **e 2023 0579 (13) A1**
- (51) **Int.Cl.:** **A41D 3/00** (2006.01.01)
A41F 1/00 (2006.01.01)
A41D 13/00 (2006.01.01)
A62B 17/00 (2006.01.01)
A41D 27/22 (2006.01.01)
A44B 19/32 (2006.01.01)
- (96) 21075004.8, 2021.04.30
- (97) 4082370, 2022.11.02
- (71) SEYNTEX, BE
- (72) GHEKIERE Filip, BE; SPELEERS Pol, BE
- (54) **Fermoar pentru produs textil**
A closure for a textile product
Застежка для текстильного изделия
-

- (21) **e 2023 0580 (13) A1**
- (51) **Int.Cl.:** **C12N 15/86** (2006.01.01)
C12N 15/12 (2006.01.01)
C12N 15/33 (2006.01.01)
C07K 14/705 (2006.01.01)
C07K 14/725 (2006.01.01)
C12N 5/0783 (2010.01.01)
C12Q 1/68 (2018.01.01)
A61K 48/00 (2006.01.01)
A61P 35/00 (2006.01.01)
- (96) 21205026.4, 2016.02.10
- (97) 4036239, 2022.08.03
- (31) 201562114203P; 201562196520P; 201562220703P
- (32) 2015.02.10; 2015.07.24; 2015.09.18
- (33) US; US; US
- (71) OREGON HEALTH & SCIENCE UNIVERSITY, US
- (72) FRUEH Klaus, US; PICKER Louis, US; HANSEN Scott, US; SACHA Jonah, US; MALOULI Daniel, US

- (54) **Procedee și compoziții utile în generarea de răspunsuri necanonice ale celulelor CD8+T**
Methods and compositions useful in generating non canonical CD8+T cell responses
Способы и композиции, полезные для генерирования неканонических ответов CD8+T-клеток

-
- (21) **e 2023 0581 (13) A1**
- (51) **Int.Cl.:** **E03B 7/12** (2006.01.01)
- (96) 21748954.1, 2021.07.14
- (87) WO 2022/023854, 2022.02.03
- (31) 202000018868
- (32) 2020.07.31
- (33) IT
- (71) I.V.A.R. S.P.A., IT
- (72) BERTOLOTTI Mr. Umberto, IT; BERTOLOTTI Mr. Stefano, IT
- (54) **Dispozitiv și procedeu de control al distribuției lichidului cu funcție de protecție anti-îngheț**
Apparatus and method for controlling the distribution of a fluid, with an anti-freeze safety function
Устройство и способ управления распределением жидкости с функцией защиты от замерзания
-

- (21) **e 2023 0582 (13) A1**
- (51) **Int.Cl.:** **C03C 3/085** (2006.01.01)
C03C 10/00 (2006.01.01)
- (96) 21749894.8, 2021.07.28
- (87) WO 2022/024007, 2022.02.03
- (31) 202063057404P
- (32) 2020.07.28
- (33) US
- (71) GÜROK HOLDING B.V., NL
- (72) MAURO John C., US; LUO Ye, US
- (54) **Compoziții vitroceramice, articole și procedee de fabricare a acestora**
Glass-ceramic compositions, articles, and methods of making the same
Стеклокерамические композиции, изделия и способы их изготовления
-

- (21) **e 2023 0583 (13) A1**
 (51) **Int.Cl.:** *E01C 3/00* (2006.01.01)
E01C 5/22 (2006.01.01)
E03F 1/00 (2006.01.01)
E01C 11/22 (2006.01.01)
 (96) 21751661.6, 2021.07.30
 (87) WO 2022/025767, 2022.02.03
 (31) 2026175; 2027473
 (32) 2020.07.30; 2021.02.02
 (33) NL; NL
 (71) PR LICENSING B.V., NL
 (72) JAGER Harm Jantius Marcel, NL; BOSHOVE Antonie Twan, NL; LANSINK Thomas Bastiaan, NL
- (54) **Sistem de asamblare a drumurilor, precum și drum și procedeu de captare a impurităților produse de traficul rutier, utilizare a unui sistem de filtre pentru îndepărtarea impurităților rutiere din apă și structură de susținere din plastic pentru susținerea drumului și având filtru**
A system for assembling a road as well as a road and a method for capturing traffic-produced contamination, use of a system of filters for removing traffic contamination from water, and a plastic supporting structure for supporting a road and having a filter
Система сборки дорог, а также дорога и способ улавливания загрязнений, вызванных дорожным движением, использование системы фильтров для удаления дорожных загрязнений из воды и пластиковая несущая конструкция для поддержки дороги и имеющая фильтр
-
- (54) **Procedee de obținere a modulatorilor alfa-1 antitripsinei**
Processes for preparing modulators of alpha-1 antitrypsin
Способы получения модуляторов альфа-1-антитрипсина
-
- (21) **e 2023 0585 (13) A1**
 (51) **Int.Cl.:** *A61K 9/20* (2006.01.01)
A61K 9/24 (2006.01.01)
A61K 31/137 (2006.01.01)
A61K 31/454 (2006.01.01)
A61P 11/02 (2006.01.01)
A61P 27/14 (2006.01.01)
A61P 37/08 (2006.01.01)
 (96) 21755715.6, 2021.07.29
 (87) WO 2022/023463, 2022.02.03
 (31) 20382701
 (32) 2020.07.30
 (33) EP
 (71) FAES FARMA, S.A., ES
 (72) HERNÁNDEZ HERRERO Gonzalo, ES; ORTEGA AZPITARTE Ignacio, ES; MARCIANES MORENO Patricia, ES; TATO CERDEIRAS Paloma, ES; SUÑÉ NEGRE José María, ES; GUAL PUJOL Francisco, ES; ROIG CARRERAS Manuel, ES
- (54) **Sistem de eliberare a medicamentelor decongestionante**
Decongestant drug delivery system
Система доставки противозастойных лекарственных средств
-
- (21) **e 2023 0584 (13) A1**
 (51) **Int.Cl.:** *C07D 487/04* (2006.01.01)
 (96) 21755651.3, 2021.07.26
 (87) WO 2022/026372, 2022.02.03
 (31) 202063056958P; 202063079735P; 202063080877P; 202063114739P
 (32) 2020.07.27; 2020.09.17; 2020.09.21; 2020.11.17
 (33) US; US; US; US
 (71) VERTEX PHARMACEUTICALS INCORPORATED, US
 (72) BLIGH Cavan McKeon, US; GIACOMETTI Robert Daniel, US; HARRISON Cristian, US; LAWS Stephen W., US; LOOKER Adam, US; ROEPER Stefanie, US
-
- (21) **e 2023 0586 (13) A1**
 (51) **Int.Cl.:** *A01N 43/34* (2006.01.01)
A01N 43/36 (2006.01.01)
A01N 43/38 (2006.01.01)
A01N 43/40 (2006.01.01)
A01N 43/42 (2006.01.01)
A01N 43/54 (2006.01.01)
A01N 43/58 (2006.01.01)
A01N 43/60 (2006.01.01)
A01N 43/72 (2006.01.01)
A01N 43/80 (2006.01.01)
A01N 43/84 (2006.01.01)
A01N 43/90 (2006.01.01)
C07D 205/04 (2006.01.01)
C07D 207/04 (2006.01.01)
C07D 207/06 (2006.01.01)
C07D 207/26 (2006.01.01)
C07D 207/27 (2006.01.01)
C07D 209/46 (2006.01.01)
C07D 211/44 (2006.01.01)

C07D 211/46 (2006.01.01)

- (96) 21758233.7, 2021.07.28
 (87) WO 2022/026500, 2022.02.03
 (31) 202063058459P
 (32) 2020.07.29
 (33) US
 (71) FMC CORPORATION, US
 (72) SELBY Thomas Paul, US; STEVENSON Thomas Martin, US; LEVENS Alison Mary, US; HOLMES Michael, US; ZHANG Wandi, US
 (54) **Erbicide haloalchilsulfonanilide substituie**
Substituted haloalkyl sulfonanilide herbicides
Замещенные галоалкилсульфонанилидные гербициды

-
- (21) **e 2023 0587** (13) **A1**
 (51) **Int.Cl.:** **A61K 31/47** (2006.01.01)
A61P 35/00 (2006.01.01)
A61K 39/00 (2006.01.01)
 (96) 21758525.6, 2021.07.29
 (87) WO 2022/026706, 2022.02.03
 (31) 202063059601P; 202063113556P;
 202163148921P
 (32) 2020.07.31; 2020.11.13; 2021.02.12
 (33) US; US; US
 (71) EXELIXIS, INC., US
 (72) SCHWAB Gisela, US; SCHEFFOLD Christian, US; CHONG Colin, US; HSU Ssucheng Jeff, US; LAMB Peter, US; YU Peiwen, US
 (54) **Combinatii pentru tratamentul cancerului**
Combinations for the treatment of cancer
Комбинации для лечения рака

-
- (21) **e 2023 0588** (13) **A1**
 (51) **Int.Cl.:** **C07D 249/12** (2006.01.01)
A01N 43/653 (2006.01.01)
C07D 401/12 (2006.01.01)
 (96) 21758875.5, 2021.07.28
 (87) WO 2022/026511, 2022.02.03
 (31) 202063058096P
 (32) 2020.07.29
 (33) US
 (71) FMC CORPORATION, US
 (72) KAR Moumita, US; LONG Jeffrey Keith, US

- (54) **Compuși de triazonă pentru combaterea dăunătorilor nevertebrați**
Triazolone compounds for controlling invertebrate pests
Соединения триазолона для борьбы с беспозвоночными вредителями

-
- (21) **e 2023 0589** (13) **A1**
 (51) **Int.Cl.:** **B65H 20/06** (2006.01.01)
B65H 20/10 (2006.01.01)
 (96) 21759147.8, 2021.07.30
 (87) WO 2022/024059, 2022.02.03
 (31) 202000018622
 (32) 2020.07.30
 (33) IT
 (71) MARIO BELLOLI AUTOMAZIONI S.R.L., IT
 (72) BELLOLI Mario, IT
 (54) **Transportor pentru benzi de hârtie în instalații de prelucrare a hârtiei**
Conveyor for paper tapes in paper processing plants
Конвейер для бумажных лент в установках для переработки бумаги

-
- (21) **e 2023 0590** (13) **A1**
 (51) **Int.Cl.:** **A61K 31/4439** (2006.01.01)
A61K 9/48 (2006.01.01)
A61P 25/00 (2006.01.01)
A61P 25/04 (2006.01.01)
 (96) 21762351.1, 2021.07.30
 (87) WO 2022/023519, 2022.02.03
 (31) 202063058630P
 (32) 2020.07.30
 (33) US
 (71) NOEMA PHARMA AG, CH
 (72) GARIBALDI George, CH
 (54) **Metode de tratament al nevralgiei trigeminale**
Methods of treatment of trigeminal neuralgia
Методы лечения тригеминальной невралгии

- (21) e 2023 0591 (13) A1
 (51) Int.Cl.: A61K 31/5377 (2006.01.01)
 A61K 31/706 (2006.01.01)
 A61K 31/708 (2006.01.01)
 A61P 35/00 (2006.01.01)
 A61P 35/02 (2006.01.01)
 (96) 21763238.9, 2021.07.30
 (87) WO 2022/023514, 2022.02.03
 (31) 202063059419P; 20195633
 (32) 2020.07.31; 2020.09.11
 (33) US; EP
 (71) LES LABORATOIRES SERVIER, FR; NOVARTIS AG, CH
 (72) DESSEIN Emmelyne, FR; MAHNKE Lisa, US; COOPER Michael Robert, US
 (54) **Combinatie de un inhibitor de Bcl-2 și un agent de hipometilare pentru tratamentul cancerului, utilizările și compozițiile farmaceutice ale acesteia**
Combination of a Bcl-2 inhibitor and a hypomethylating agent for treating cancers, uses and pharmaceutical compositions thereof
Комбинация ингибитора Bcl-2 и гипометилирующего агента для лечения рака, ее применения и фармацевтические композиции
-
- (21) e 2023 0592 (13) A1
 (51) Int.Cl.: C01F 11/18 (2006.01.01)
 B09B 5/00 (2006.01.01)
 C01C 1/24 (2006.01.01)
 (96) 21765728.7, 2021.07.28
 (87) WO 2022/025742, 2022.02.03
 (31) 2008203
 (32) 2020.07.31
 (33) FR
 (71) OCP SA, MA; UNIVERSITE MOHAMED VI POLYTECHNIQUE, MA
 (72) HASSOUNE Hicham, MA; LACHEHAB Adil, MA; BOULIF Rachid, MA
 (54) **Procedeu de obținere a sulfatului de amoniu și a carbonatului de calciu din fosfogips**
Method for manufacturing ammonium sulphate and calcium carbonate from phosphogypsum
Способ получения сульфата аммония и карбоната кальция из фосфогипса
-
- (21) e 2023 0593 (13) A1
 (51) Int.Cl.: A61K 36/539 (2006.01.01)
 A61K 31/00 (2006.01.01)
 A61K 36/48 (2006.01.01)
 A61P 31/12 (2006.01.01)
 (96) 21766023.2, 2021.07.29
 (87) WO 2022/026740, 2022.02.03
 (31) 202063058698P
 (32) 2020.07.30
 (33) US
 (71) UNIGEN, INC., US
 (72) YIMAM Mesfin, US; HORM Teresa, US; BROWNELL Lidia, US; O'NEAL Alexandria, US; JIA Qi, US
 (54) **Compoziție de bioflavonoide standardizată pentru reglarea homeostaziei mecanismului de apărare al gazdei**
A standardized bioflavonoid composition for regulation of homeostasis of host defense mechanism
Стандартизированная биофлавоноидная композиция для регуляции гомеостаза защитного механизма хозяина
-
- (21) e 2023 0594 (13) A1
 (51) Int.Cl.: C07D 417/14 (2006.01.01)
 A61P 25/28 (2006.01.01)
 A61K 31/506 (2006.01.01)
 (96) 21766024.0, 2021.08.03
 (87) WO 2022/031701, 2022.02.10
 (31) 202063060281P
 (32) 2020.08.03
 (33) US
 (71) BIOGEN MA INC., US
 (72) WELDEAB Asmerom, US; CORREIA Tae Kim, US; JENKINS Aireal Diane, US; LIN Yiqing, US; LI Chaomin, US
 (54) **Forme cristaline de inhibitor al O-glicoprotein-2-acetamido-2-deoxi-3-D-glucopiranozidazei**
Crystalline forms of an O-glycoprotein-2-acetamido-2-deoxy-3-D-glucopyranosidase inhibitor
Кристаллические формы ингибитора О-гликопротеин-2-ацетамидо-2-дезоксидезокси-3-Д-глюкопиранозидазы
-

- (21) e 2023 0595 (13) A1
- (51) Int.Cl.: C07D 401/12 (2006.01.01)
C07D 401/14 (2006.01.01)
C07D 407/14 (2006.01.01)
C07D 409/14 (2006.01.01)
C07D 413/14 (2006.01.01)
C07D 417/14 (2006.01.01)
C07D 471/04 (2006.01.01)
C07D 471/10 (2006.01.01)
C07D 493/10 (2006.01.01)
C07D 495/04 (2006.01.01)
C07D 498/10 (2006.01.01)
A61K 31/4545 (2006.01.01)
A61P 35/00 (2006.01.01)
- (96) 21783067.8, 2021.07.30
- (87) WO 2022/026892, 2022.02.03
- (31) 202063059959P
- (32) 2020.07.31
- (33) US
- (71) TANGO THERAPEUTICS, INC., US
- (72) COTTRELL Kevin M., US; MAXWELL John P., US
- (54) **Derivați de piperidin-1-il-N-piridin-3-il-2-oxoacetamidă utili pentru tratamentul cancerelor cu deficit de MTAP și/sau acumulare de MTA**
Piperidin-1-yl-N-pyridine-3-yl-2-oxoacetamide derivatives useful for the treatment of MTAP-deficient and/or MTA-accumulating cancers
Производные пиперидин-1-ил-N-пиридин-3-ил-2-оксоацетамида, применимые для лечения рака с дефицитом MTAP и/или накоплением MTA

- (21) e 2023 0596 (13) A1
- (51) Int.Cl.: A61K 39/395 (2006.01.01)
A61P 17/06 (2006.01.01)
C07K 16/24 (2006.01.01)
- (96) 21848848.4, 2021.07.30
- (87) WO 2022/024065, 2022.02.03
- (31) 202063058966P
- (32) 2020.07.30
- (33) US
- (71) JANSSEN BIOTECH, INC., US
- (72) HSU Ming-Chun, US; LI Shu, US; RANDAZZO Bruce, US; SONG Kun, US; ZHU Yaowei, US
- (54) **Metodă de tratament al psoriazisului la subiecți pediatrici cu anticorp anti-IL12/IL23**
Method of treating psoriasis in pediatric subjects with anti-IL12/IL23 antibody

Метод лечения псориаза у педиатрических субъектов антителом к IL12/IL23

- (21) e 2023 0597 (13) A1
- (51) Int.Cl.: A61K 31/4738 (2006.01.01)
A61K 31/53 (2006.01.01)
C07D 253/10 (2006.01.01)
C07D 471/04 (2006.01.01)
- (96) 21848925.0, 2021.07.22
- (87) WO 2022/026285, 2022.02.03
- (31) 202063056861P
- (32) 2020.07.27
- (33) US
- (71) MERCK SHARP & DOHME LLC, US; CO-CRYSTAL PHARMA, INC., US
- (72) ZHANG Yonglian, US; MCCAULEY John A., US; LO Michael Man-Chu, US; GUO Liangqin, US; ZHAO Kake, US; BENNETT Frank, US; KIM Ronald M., US; DEJESUS Reynalda Keh, US; SHURTLEFF Valerie W., US; DE LERA RUIZ Manuel, US; PLOTKIN Michael A., US; SU Hua, US; FELLS James, US; CROWLEY Brendan M., US; CHOBANIAN Harry R., US; EMBREY Mark W., US; MORRIELLO Gregori J., US
- (54) **Inhibitori ai endonucleazei cap-dependente policiclici pentru tratamentul sau prevenirea gripei**
Polycyclic cap-dependent endonuclease inhibitors for treating or preventing influenza
Полициклические ингибиторы кэп-зависимой эндонуклеазы для лечения или профилактики гриппа

- (21) e 2023 0598 (13) A1
- (51) Int.Cl.: C12N 5/071 (2010.01.01)
C07K 14/475 (2006.01.01)
- (96) 21849911.9, 2021.07.30
- (87) WO 2022/026932, 2022.02.03
- (31) 202063059433P
- (32) 2020.07.31
- (33) US
- (71) VERTEX PHARMACEUTICALS INCORPORATED, US
- (72) HARB George, US; XIE Chunhui, US

(54) **Diferențierea celulelor endocrine pancreatice**
Differentiation of pancreatic endocrine cells
Дифференцировка эндокринных клеток поджелудочной железы

(21) **e 2023 0599 (13) A1**

(51) **Int.Cl.:** **A61K 39/00** (2006.01.01)
A61K 39/395 (2006.01.01)
A61K 45/00 (2006.01.01)
A61K 45/06 (2006.01.01)
A61P 3/10 (2006.01.01)
A61P 25/00 (2006.01.01)

(96) 21850782.0, 2021.07.26

(87) WO 2022/026398, 2022.02.03

(31) 202063059673P

(32) 2020.07.31

(33) US

(71) THE BOARD OF TRUSTEES OF THE LELAND STANFORD JUNIOR UNIVERSITY, US; THE UNITED STATES GOVERNMENT AS REPRESENTED BY THE DEPARTMENT OF VETERANS AFFAIRS, US

(72) MORSER Michael J., US; LEUNG Lawrence L.K., US; MYLES Timothy, US

(54) **Terapie combinată pentru cancer**
Combination therapy for cancer
Комбинированная терапия рака

(21) **e 2023 0600 (13) A1**

(51) **Int.Cl.:** **G01R 33/341** (2006.01.01)
G01R 33/3415 (2006.01.01)

(96) 21851059.2, 2021.07.26

(87) WO 2022/026401, 2022.02.03

(31) 202063058725P

(32) 2020.07.30

(33) US

(71) NEW YORK SOCIETY FOR THE RELIEF OF THE RUPTURED AND CRIPPLED, MAINTAINING THE HOSPITAL FOR SPECIAL SURGERY, US

(72) TAN Ek, US; SNEAG Darryl B., US

(54) **Sistem și dispozitiv pentru suprapunerea bobinelor cu rețea fazată de antene pentru suprafețe curbe**
System and apparatus for overlapping phased-array coils for curved surfaces
Система и устройство для перекрытия катушек с фазированной антенной решеткой для криволинейных поверхностей

(21) **e 2023 0601 (13) A1**

(51) **Int.Cl.:** **F03D 1/04** (2006.01.01)
F03D 1/06 (2006.01.01)
F03D 9/25 (2016.01.01)

(96) 21852639.0, 2021.08.02

(87) WO 2022/029601, 2022.02.10

(31) 202063060144P

(32) 2020.08.03

(33) US

(71) TERESHCHUK Nikolai Nikolayevich, RU

(72) VOROBEV Valerii Yurevich, RU

(54) **Turbină eoliană orizontală îmbunătățită**
Improved horizontal wind turbine
Усовершенствованная горизонтальная ветротурбина

(21) **e 2023 0602 (13) A1**

(51) **Int.Cl.:** **D06M 13/148** (2006.01.01)
D06M 13/165 (2006.01.01)
D06M 13/188 (2006.01.01)
D06M 13/192 (2006.01.01)
D06M 13/207 (2006.01.01)
D06M 13/256 (2006.01.01)
D06M 13/402 (2006.01.01)
D06M 13/46 (2006.01.01)
D06M 13/463 (2006.01.01)
D06M 15/03 (2006.01.01)
D06M 16/00 (2006.01.01)
A01N 25/34 (2006.01.01)
A01N 37/20 (2006.01.01)
A01P 1/00 (2006.01.01)

(96) 22161502.4, 2022.03.11

(97) 4083308, 2022.11.02

(31) 202163159477P

(32) 2021.03.11

(33) US

(71) NANO AND ADVANCED MATERIALS INSTITUTE LIMITED, HK

(72) O Wing Nien Wylie, HK; YUI Tsz Hin, HK; LEUNG Chi Yin, HK; LEUNG Chun Sing, HK;

YEUNG Ka Yim, HK

- (54) **Finisare a țesăturilor bactericidă și virucidă lavabilă**
Launderable bactericidal and virucidal fabric finish
Стираемая бактерицидная и вирулицидная отделка ткани

(21) **e 2023 0603 (13) A1**

- (51) **Int.Cl.:** **A01K 67/027** (2006.01.01)
C12N 15/90 (2006.01.01)
C12N 15/85 (2006.01.01)
C07K 16/00 (2006.01.01)

(96) 22164751.4, 2017.11.03

(97) 4082334, 2022.11.02

(31) 201662417845P; 201762567932P

(32) 2016.11.04; 2017.10.04

(33) US; US

(71) REGENERON PHARMACEUTICALS, INC., US

(72) GUO Chunguang, US; HARRIS Faith, US; VORONINA Vera, US; MCWHIRTER John, US; LEVENKOVA Natasha, US; MACDONALD Lynn, US; TU Naxin, US; MURPHY Andrew J, US

- (54) **Animale neumane având un locus al lanțului ușor de imunoglobulină lambda modificat**
Non-human animals having an engineered immunoglobulin lambda light chain locus
Нечеловеческие животные, имеющие модифицированный локус лямбда легкой цепи иммуноглобулина

(21) **e 2023 0604 (13) A1**

- (51) **Int.Cl.:** **A61B 17/04** (2006.01.01)

(96) 22170055.2, 2022.04.26

(97) 4082446, 2022.11.02

(31) 202117241719

(32) 2021.04.27

(33) US

(71) MEDOS INTERNATIONAL SARL, CH

(72) SPENCINER David, US; PILOTTE Zachary, US; WHITTAKER Gregory R., US; ZIYA SENGUN Mehmet, US

- (54) **Ancore de sutură fără noduri**
Knotless suture anchors
Безузловые шовные анкеры

(21) **e 2023 0605 (13) A1**

- (51) **Int.Cl.:** **A61K 31/4706** (2006.01.01)
A61K 31/155 (2006.01.01)
A61K 31/366 (2006.01.01)
A61K 31/40 (2006.01.01)
A61K 45/06 (2006.01.01)
A61P 35/02 (2006.01.01)

(96) 22718776.2, 2022.03.23

(87) WO 2022/201065, 2022.09.29

(31) 202163164828P

(32) 2021.03.23

(33) US

(71) CELLWORKS GROUP, INC., US

(72) KUMAR Ansu, IN; KHANDELWAL Swati, IN; MOHAPATRA Subrat, IN; GROVER Himanshu, IN; PATIL Vivek, IN; TYAGI Anuj, IN; KUMAR AGRAWAL Ashish, IN; KAPOOR Shweta, IN; MUNDKUR Yatin, US

- (54) **Combinatie care conține clorochină, metformină și statină pentru tratamentul cancerului, compoziția și metodele acesteia**
Combination comprising chloroquine, metformin and statin for management of cancer, composition and methods thereof
Комбинация, содержащая хлорохин, метформин и статины, для лечения рака, ее композиция и методы

(21) **e 2023 0606 (13) A1**

- (51) **Int.Cl.:** **C07K 16/46** (2006.01.01)
C07K 16/30 (2006.01.01)
A61K 39/395 (2006.01.01)
A61P 35/00 (2006.01.01)

(96) 22766354.9, 2022.03.10

(87) WO 2022/188832, 2022.09.15

(31) 202110270652

(32) 2021.03.12

(33) CN

(71) AKESO BIOPHARMA, INC., CN

(72) WANG Zhongmin, CN; LI Baiyong, CN; XIA Yu, CN

- (54) **Combinatie farmaceutică care conține anticorp bispecific anti-PD-1-anti-VEGFA și utilizarea acesteia**
Pharmaceutical combination containing anti-PD-1-anti-VEGFA bispecific antibody, and use thereof
Фармацевтическая комбинация, содержащая биспецифическое антитело анти-PD-1-анти-VEGFA, и ее применение

- (21) e 2023 0607 (13) A1
- (51) Int.Cl.: C07K 16/28 (2006.01.01)
C12N 15/13 (2006.01.01)
C07K 19/00 (2006.01.01)
- (96) 22787606.7, 2022.04.14
- (87) WO 2022/218384, 2022.10.20
- (31) 202110404033
- (32) 2021.04.14
- (33) CN
- (71) AKESO BIOPHARMA, INC., CN; AKESO
PHARMACEUTICALS, INC., CN
- (72) LI Baiyong, CN; XIA Yu, CN; WANG Zhongmin
Maxwell, CN
- (54) **Anticorp monoclonal anti-CD47 și utilizarea
acestua
Anti-CD47 monoclonal antibody and use
thereof
Анти-CD47 моноклональное антитело и
его применение**
-

FF4A Brevete de invenție acordate / Granted patents for invention / Предоставленные патенты на изобретения

Orice persoană interesată are dreptul să ceară revocarea în tot sau în parte a hotărârii de acordare a brevetului în termen de 6 luni de la data publicării mențiunii privind acordarea brevetului. Opoziția se face în scris și motivat la AGEPI, în baza motivelor prevăzute de art. 57 alin. (2) din Legea nr. 50/2008 privind protecția invențiilor.

Any person shall be entitled to request a full or partial revocation of any decision to grant a patent within 6 months as from the date of publication of the mention of the grant of the patent. The opposition shall be reasoned and filed in writing with AGEPI according to the provisions of Article 57(2) of the Law No. 50/2008 on the Protection of Inventions.

Любое лицо вправе подать в AGEPI мотивированное возражение о полном или частичном аннулировании решения о предоставлении патента в течение 6 месяцев с даты публикации сведений о предоставлении патента. Возражение подается в письменной форме на основе мотивов, предусмотренных в части (2) ст. 57 Закона № 50/2008 об охране изобретений.

- (11) **4861 (13) B1**
 (51) **Int. Cl.:** *B29C 64/10* (2017.01)
B29C 64/106 (2017.01)
B29C 64/20 (2017.01)
B29C 64/209 (2017.01)
B29C 64/227 (2017.01)
B29C 64/232 (2017.01)
B29C 64/236 (2017.01)
B29C 64/241 (2017.01)
B29C 64/379 (2017.01)
- (21) a 2020 0061
 (22) 2020.06.22
 (71)(73) UNIVERSITATEA TEHNICĂ A MOLDOVEI, MD
 (72) DULGHERU Valeriu, MD; BOSTAN Ion, MD; CIOBANU Radu, MD; CIOBANU Oleg, MD
 (54) **Procedee și dispozitive de fabricare aditivă a roților dințate și angrenaje precesionale**
 (57) Invenția se referă la construcția de mașini, în special la tehnologiile de fabricare aditivă a roților dințate ale transmisiilor planetare precesionale.
 Procedeele de fabricare aditivă a roților dințate constau în faptul că depunerea stratului din material polimeric, care formează miezul dintelui roții dințate, se realizează din unități celulare dodecaedrice cu structură fină sau din pulberi metalice din unități celulare dodecaedrice cu structură fină, totodată, depunerea stratului din material polimeric, care formează stratul superficial al dintelui roții dințate, se realizează din unități celulare de tip diamant cu structură grosieră sau din pulberi metalice cu adaos de lubrifiant solid din unități celulare de tip romb cu structură grosieră. Depunerea stratului din material polimeric din unități celulare de tip diamant cu structură grosieră pe suprafața dinților cu profil convex-concav se realizează din material polimeric sau pulberi metalice din unități celulare dodecaedrice cu structură fină. Depunerea se realizează prin mișcare sfero-spațială.
 Dispozitivele de fabricare aditivă a roților dințate conțin o carcasă, cu unul sau cel puțin două capuri cu duze cu funcționare succesivă, o platformă, cel puțin un motor electric, cel puțin un alimentator de material polimeric, un stativ și un sistem de control computerizat.
 Angrenajele precesionale conțin o pereche de roți dințate, angrenate cu posibilitatea executării mișcărilor de frecare și de rostogolire. Dinții unei roți dințate sunt executați cu profil convex-concav, iar dinții altei roți dințate sunt executați cu profil circular. Stratul superficial al dintelui este executat cu o grosime de (0,1–0,2) părți din grosimea medie a dintelui sau cu grosimea de (0,2–0,5) mm.

Revendicări: 11

Figuri: 13

- *
* *
- (54) **Processes and devices for additive manufacturing of gearwheels and precessional gears**
- (57) The invention relates to mechanical engineering, in particular to additive technologies for the manufacture of gearwheels of planetary precessional transmissions.
 The processes for additive manufacturing of gearwheels consist in the fact that deposition of the layer of polymeric material, which forms the core of the gearwheel tooth is carried out of dodecahedral cellular elements with a fine structure or of metal powders of dodecahedral cellular elements with a fine structure, at the same time deposition of the layer of polymeric material, which forms the surface layer of the gearwheel tooth, is carried out of diamond-type cellular elements with a coarse structure or of metal powders with the addition of a solid lubricant of rhomboid cellular elements with a coarse structure. The deposition of the layer of polymeric material of diamond-type cellular elements with a coarse structure on the surface of teeth with a convex-concave profile is carried out of polymeric material or metal powders of dodecahedral cellular elements with a fine structure. Deposition is carried out by sphero-spatial motion.
 The devices for additive manufacturing of gearwheels comprise a housing with one or at least two nozzle heads with sequential action, a platform, at least one electric motor, at least one polymeric material feeder, a tripod and a computer control system.
 The precessional transmissions comprise a pair of gearwheels, engaged with the possibility of performing frictional and rocking motions. The teeth of one gearwheel are made with a convex-concave profile, and the teeth of the other gearwheel are made with an annular profile. The surface layer of the tooth is made with a thickness of (0.1-0.2) fraction of the average thickness of the tooth or with a thickness of (0.2-0.5) mm.
- Claims: 11
 Fig.: 13
- *
* *
- (54) **Способы и устройства аддитивного производства зубчатых колес и прецессионные передачи**

(57) Изобретение относится к машиностроению, в частности к аддитивным технологиям производства зубчатых колес прецессионных планетарных передач. Способы аддитивного производства зубчатых колес состоят в том что, нанесение слоя из полимерного материала, который образует сердцевину зуба зубчатого колеса, выполняется из додекаэдрических ячеистых элементов с тонкой структурой или из металлических порошков из додекаэдрических ячеистых элементов с тонкой структурой, при этом нанесение слоя из полимерного материала, который образует поверхностный слой зуба зубчатого колеса, выполняется из ячеистых элементов алмазного типа с грубой структурой или из металлических порошков с добавлением твердой смазки из ромбовидных ячеистых элементов с грубой структурой. Нанесение слоя из полимерного материала из ячеистых элементов алмазного типа с грубой структурой на поверхность зубов с выпукло-вогнутым профилем, выполняется из полимерного материала или металлических порошков из додекаэдрических ячеистых элементов с тонкой структурой. Нанесение осуществляется пространственно-сферическим движением. Устройства аддитивного производства зубчатых колес содержат корпус с одной или по меньшей мере двумя сопловыми головками с последовательным действием, платформу, по меньшей мере один электрический двигатель, по меньшей мере один питатель полимерным материалом, штатив и систему компьютерного управления. Прецессионные передачи содержат пару зубчатых колес, находящихся в зацеплении с возможностью выполнения фрикционного и качающегося движений. Зубья одного зубчатого колеса выполнены с выпукло-вогнутым профилем, а зубья другого зубчатого колеса выполнены с кольцевым профилем. Поверхностный слой зуба выполнен толщиной (0,1-0,2) доли от средней толщины зуба или толщиной (0,2-0,5) мм.

П. формулы: 11
Фиг.: 13

- (11) **4862 (13) B1**
 (51) **Int. Cl.:** **C07F 1/08** (2006.01)
C07C 337/08 (2006.01)
C07C 47/56 (2006.01)
A61K 31/30 (2006.01)
A61K 31/175 (2006.01)
A61P 35/00 (2006.01)
A61P 39/06 (2006.01)
 (21) a 2021 0067
 (22) 2021.09.30
 (71)(73) IP UNIVERSITATEA DE STAT DE MEDICINĂ ȘI FARMACIE „NICOLAE TESTEMIȚANU” DIN REPUBLICA MOLDOVA, MD
 (72) PANTEA Valeriana, MD; GUDUMAC Valentin, MD; GULEA Aurelian, MD; GRAUR Vasilii, MD; ȚAPCOV Victor, MD; ANDRONACHE Lilia, MD; MATCOVSCHI Valerii, MD
 (54) **Acetato-2-[[{(metilsulfanil)[(prop-2-en-1-il)amino]metiliden}hidraziniliden)metil]fenolatoquacupru în calitate de activator al catalazei**
 (57) Invenția se referă la chimie și medicină, în particular la un compus coordinativ de cupru biologic activ din clasa tiosemicarbazonaților metalelor de tranziție. Acest compus coordinativ poate găsi aplicare în medicină în calitate de activator sintetic al catalazei, care, activând producerea catalazei în organism, poate preveni și/sau reduce instalarea patologiilor neurodegenerative, renale și cardiovasculare, aterosclerozei și carcinogenezei, proceselor inflamatorii, dezvoltarea leziunilor celulare și tisulare, legate de acumularea excesivă a radicalilor liberi ai oxigenului. Esența invenției constă în obținerea unui activator al catalazei în baza acetato-2-[[{(metilsulfanil)[(prop-2-en-1-il)amino]metiliden}hidraziniliden)metil]fenolatoquacuprului cu formula:

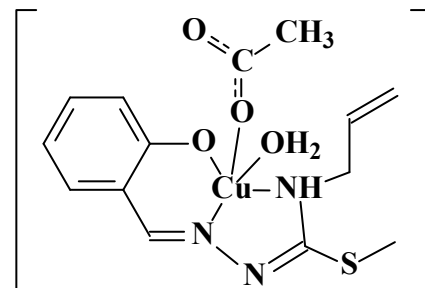

Compusul revendicat extinde arsenalul de activatori ai catalazei cu activitate biologică înaltă.

Revendicări: 2

*
* *

(54) **Acetato-2-[[[(methylsulfanyl)[(prop-2-en-1-yl)amino]methylidene]hydrazinylidene)methyl]phenolatoaquacopper as a catalase activator**

(57) The invention relates to chemistry and medicine, in particular to a biologically active copper coordination compound of the class of transition metal thiosemicarbazones. This coordination compound can be used in medicine as a synthetic catalase activator, which, by activating the production of catalase in the organism, can prevent and/or reduce the occurrence of neurodegenerative, renal and cardiovascular pathologies, atherosclerosis and carcinogenesis, inflammatory processes, the development of cellular and tissue injuries associated with excessive accumulation of oxygen free radicals. Summary of the invention consists in obtaining a catalase activator based on acetato-2-[[[(methylsulfanyl)[(prop-2-en-1-yl)amino]methylidene]hydrazinylidene)methyl]phenolatoaquacopper of the formula:

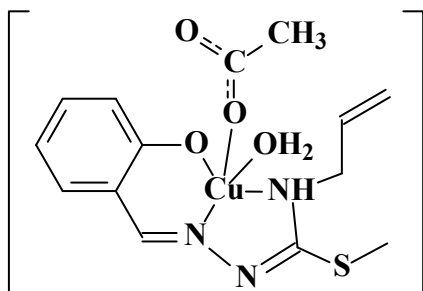

The claimed compound expands the arsenal of catalase activators with high biological activity.

Claims: 2

*
* *

(54) **Ацетато-2-[[[(метилсульфанил)[(проп-2-ен-1-ил)амино]метиленден]гидразинилиден)метил]фенолятоаквамедь в качестве активатора каталазы**

(57) Изобретение относится к химии и медицине, в частности к биологически активному координационному соединению меди класса тиосемикарбазонатов переходных металлов. Это координационное соединение может найти применение в медицине в качестве синтетического активатора каталазы, который, активируя выработку каталазы в организме, может предотвратить и/или снизить возникновение нейродегенеративных, почечных и сердечно-сосудистых заболеваний, атеросклероза и канце-

рогенеза, воспалительных процессов, развитие клеточных и тканевых повреждений, связанных с чрезмерным накоплением свободных радикалов кислорода.

Сущность изобретения заключается в получении активатора каталазы на основе ацетато-2-[[[(метилсульфанил)[(проп-2-ен-1-ил)амино]метиленден]гидразинилиден)метил]фенолятоаквамеди формулы:

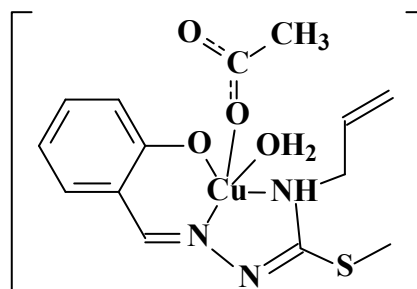

Предлагаемое соединение расширяет арсенал активаторов каталазы с высокой биологической активностью.

П. формулы: 2

(11) 4863 (13) B1

(51) Int. Cl.: F24S 60/10 (2018.01)
H02S 40/44 (2014.01)
F24D 11/00 (2006.01)
F24F 5/00 (2014.01)

(21) a 2022 0002

(22) 2022.01.25

(71)(72)(73) COVALENCO Nicolae, MD

(54) **Sisteme autonome de energie solară**

(57) Invenția se referă la energetică și heliotehnică, în special la sisteme autonome de energie solară.

Sistemul autonom de energie solară conține panouri fotovoltaice termice (PV1, PV2), conectate la un invertor (In) și, printr-un contor bidirecțional (CB), la o rețea electrică (RE). Panourile (PV1, PV2) sunt conectate la un evaporator al unei pompe de căldură (PC), care printr-o pompă hidraulică (29) este conectat la un acumulator de apă rece (AR), conectat la un sistem de răcire (SR). Totodată, evaporatorul pompei de căldură (PC) și o pompă hidraulică (30) sunt conectate la un acumulator de apă fierbinte (AF), unit cu un sistem de apă caldă menajeră (ACM). Acumulatorul de apă fierbinte (AF) și o pompă hidraulică (32) sunt conectate la un sistem de încălzire (SI), iar elementele sistemului autonom sunt unite prin conducte cu saramură.

Sistemul autonom de energie solară, într-o altă variantă de realizare, conține un sistem de condiționare a aerului (SCA), conectat la acumulatorul de apă rece (AR). Totodată, sistemul de condiționare a aerului (SCA) cu acumulatorul de apă fierbinte (AF) și acumulatorul de apă rece (AR) sunt conectate la un sistem de control (SC), iar elementele sistemului autonom sunt unite prin conducte cu sărătură sau apă.

Revendicări: 2

Figuri: 2

*
* *

(54) **Autonomous solar energy systems**

(57) The invention relates to power engineering and solar engineering, in particular to autonomous solar energy systems.

The autonomous solar energy system comprises photovoltaic thermal panels (PV1, PV2), connected to an inverter (In) and, via a bidirectional meter (CB), to an electric grid (RE). The panels (PV1, PV2) are connected to a heat pump evaporator (PC), which is connected via a hydraulic pump (29) to a cold water accumulator (AR), connected to a cooling system (SR). At the same time, the heat pump evaporator (PC) and a hydraulic pump (30) are connected to a hot water accumulator (AF), connected to a hot water supply system (ACM). The hot water accumulator (AF) and a hydraulic pump (32) are connected to a heating system (SI), and the autonomous system elements are connected by means of pipes with brine.

The autonomous solar energy system, in another embodiment, comprises an air conditioning system (SCA), connected to a cold water accumulator (AR). At the same time, the air conditioning system (SCA) with the hot water accumulator (AF) and cold water accumulator (AR) are connected to a control system (SC), and the autonomous system elements are connected by means of pipes with brine or water.

Claims: 2

Fig.: 2

*
* *

(54) **Автономные системы солнечной энергии**

(57) Изобретение относится к энергетике и геотехнике, в частности к автономным системам солнечной энергии.

Автономная система солнечной энергии содержит фотоэлектрические тепловые панели (PV1, PV2), подключенные к инвертору (In) и, посредством двунаправленного счетчика (CB), к электросети (RE). Панели (PV1, PV2) подключены к испарителю теплового насоса (PC), который посредством гидравлического насоса (29) подключен к аккумулятору холодной воды (AR), подключенному к системе охлаждения (SR). При этом испаритель теплового насоса (PC) и гидравлический насос (30) подключены к аккумулятору горячей воды (AF), соединенному с системой горячего водоснабжения (ACM). Аккумулятор горячей воды (AF) и гидравлический насос (32) подключены к системе отопления (SI), а элементы автономной системы соединены посредством труб с рассолом.

Автономная система солнечной энергии в другом варианте реализации содержит систему кондиционирования воздуха (SCA), подключенную к аккумулятору холодной воды (AR). При этом система кондиционирования воздуха (SCA) с аккумулятором горячей воды (AF) и аккумулятором холодной воды (AR) подключены к системе управления (SC), а элементы автономной системы соединены посредством труб с рассолом или водой.

П. формулы: 2

Фиг.: 2

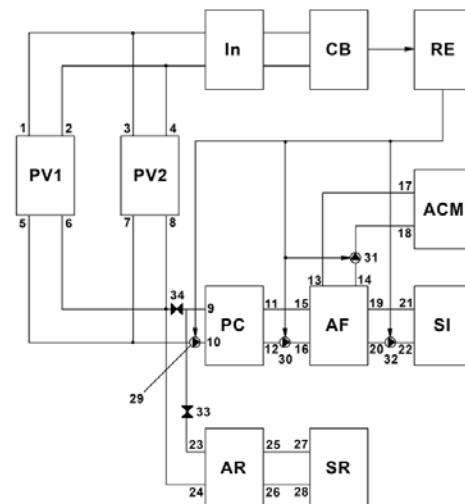

**FF9Y Brevete de invenție
de scurtă durată acordate /
Granted short-term patents for invention /
Предоставленные краткосрочные патенты
на изобретения**

Orice persoană interesată are dreptul să ceară revocarea în tot sau în parte a hotărârii de acordare a brevetului în termen de 6 luni de la data publicării mențiunii privind acordarea brevetului. Opoziția se face în scris și motivat la AGEPI, în baza motivelor prevăzute de art. 57 alin. (2) din Legea nr. 50/2008 privind protecția invențiilor.

Odată cu publicarea mențiunii privind acordarea brevetului de invenție de scurtă durată documentele cererii sunt expuse în biblioteca AGEPI, accesibile publicului, și pot fi consultate direct sau se pot comanda copii, contra cost.

Any person is in right to request a full or partial revocation of any decision to grant a patent within 6 months as from the date of publication of the mention of granting the patent. The opposition shall be reasoned and filed in writing with AGEPI according to the provisions of Art. 57(2) of the Law No. 50/2008 on the Protection of Inventions.

At the same time with the publication of the mention of the decision to grant a short-term patent for invention, the application documents, are exposed in the AGEPI library, available to the public, and can be consulted directly or copies may be ordered for payment of an additional fee.

Любое лицо вправе подать в AGEPI мотивированное возражение о полном или частичном аннулировании решения о предоставлении патента в течение 6 месяцев с даты публикации сведений о предоставлении патента. Возражение подается в письменной форме на основании положений, предусмотренных в части (2) ст. 57 Закона № 50/2008 об охране изобретений.

Одновременно с публикацией сведений о предоставлении краткосрочного патента на изобретение производится выкладка документов заявки в библиотеке AGEPI, общедоступных для ознакомления, а за дополнительную плату могут быть заказаны их копии.

- (11) **1693** (13) Y
 (51) **Int. Cl.: A61B 10/00** (2006.01)
 (21) s 2022 0072
 (22) 2022.10.12
 (71)(72)(73) ALSALIEM Sulaiman, MD
 (54) **Dispozitiv digital pentru diagnosticarea abdomenului acut**
 (57) Invenția se referă la tehnica medicală și poate fi utilizată în medicina de familie și chirurgie, și anume la un dispozitiv digital pentru diagnosticarea simptomelor peritoneale, cu scop de diagnosticare a abdomenului acut, cu utilizarea acestuia la distanță de către orice persoană, sub supravegherea medicului.
 Esența invenției constă în aceea că dispozitivul (1) conține un corp (2) de formă ovoidală și un sistem electronic. Corpul (2) este executat cu lungimea de 140 mm. La unul din capete, pe o distanță de 100 mm, axa mică este executată cu lungimea de 40 mm, iar capătul opus este lucrativ și, pe o distanță de 40 mm, axa mică este executată cu lungimea de până la 60 mm. Partea frontală a capătului lucrativ este dotată cu un senzor de presiune (6). Partea laterală, de asemenea, este dotată cu un senzor lateral de presiune (9), care este fixat pe corp (2) la distanța de 1 cm față de senzorul de presiune (6) de pe partea frontală. Pe una din suprafețe este executată o tăietură dreptunghiulară pentru un ecran digital (14), o tăietură dreptunghiulară de dimensiuni mai mici pentru un emițător WIFI (11), două orificii pentru o lampă verde (15) și o lampă roșie (16) și două orificii pentru un buton întrerupător (4) și un buton pentru restartarea programului (5). Sistemul electronic conține o placă de bază, pe care sunt amplasate butonul întrerupător (4), butonul pentru restartarea programului (5), senzorii de presiune (6 și 9), ecranul digital (14), lampa verde (15), lampa roșie (16), un modul WIFI ESP8266, un modul GSM SIM800L, un procesor Exynos, un acumulator, un încărcător pentru acumulator, o cartelă de memorie și un bloc de alimentare, iar informația este transmisă cu ajutorul unui Eko Software. Dispozitivul (1) este confecționat din masă plastică.

Revendicări: 1

Figuri: 2

- (54) **Digital device for diagnosing acute abdomen**
 (57) The invention relates to medical equipment and can be used in family medicine and

surgery, namely to a digital device for diagnosing peritoneal symptoms, with the aim of diagnosing an acute abdomen, using it remotely by any person under the supervision of a doctor.

Summary of the invention consists in that the device (1) comprises an ovoid-shaped body (2) and an electronic system. The body (2) is made of a length of 140 mm. At one of the ends, at a distance of 100 mm, the minor axis is made of a length of 40 mm, and the opposite end is working and, at a distance of 40 mm, the minor axis is made of a length of up to 60 mm. The end part of the working end is equipped with a pressure sensor (6). The side part is also equipped with a side pressure sensor (9), which is fixed on the body at a distance of 1 cm to the pressure sensor (6) on the end part. On one of the surfaces is made a rectangular cutout for a digital screen (14), a smaller rectangular cutout for a WIFI transmitter (11), two holes for a green light (15) and a red light (16), and two holes for a switch button (4) and a program restart button (5). The electronic system comprises a base plate, on which are placed the switch button (4), the program restart button (5), the pressure sensors (6 and 9), the digital screen (14), the green light (15), the red light (16), a WIFI ESP8266 module, a GSM SIM800L module, a Exynos processor, a battery, a charger, a memory card and a power supply, and the information is transmitted using a Eko Software. The device (1) is made of plastic material.

Claims: 1

Fig.: 2

- *
* *
* *
- (54) **Цифровое устройство для диагностики острого живота**
 (57) Изобретение относится к медицинской технике и может быть использовано в семейной медицине и хирургии, а именно к цифровому устройству для диагностики перитонеальных симптомов, с целью диагностики острого живота, с использованием его дистанционно любым лицом под наблюдением врача.
 Сущность изобретения заключается в том, что устройство (1) содержит корпус (2) оvoidной формы и электронную систему. Корпус (2) выполнен длиной 140 мм. На одном из концов, на расстоянии 100 мм, малая ось выполнена длиной 40 мм, а противоположный конец рабочий и, на расстоянии 40 мм, малая ось выполнена

длинной до 60 мм. Торцевая часть рабочего конца снабжена датчиком давления (6). Боковая часть также оснащена боковым датчиком давления (9), который зафиксирован на корпусе на расстоянии 1 см к датчику давления (6) с торцевой части. На одной из поверхностей выполнен прямоугольный вырез для цифрового экрана (14), прямоугольный вырез меньшего размера для передатчика WIFI (11), два отверстия для зеленой лампочки (15) и красной лампочки (16) и два отверстия для кнопки переключателя (4) и кнопки перезагрузки программы (5). Электронная система содержит опорную пластину, на которой расположены кнопка переключателя (4), кнопка перезагрузки программы (5), датчики давления (6 и 9), цифровой экран (14), зеленая лампочка (15), красная лампочка (16), модуль WIFI ESP8266, модуль GSM SIM800L, процессор Exynos, аккумулятор, зарядное устройство, карта памяти и блок питания, а передача информации осуществляется с помощью программного обеспечения Eko. Устройство (1) выполнено из пластмассы.

П. формулы: 1

Фиг.: 2

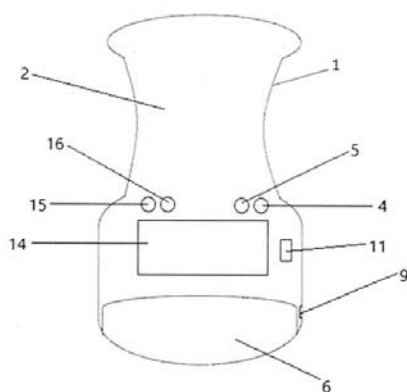

de diagnosticare a simptomelor meningiene, cu utilizarea acestuia la distanță de către orice persoană, sub supravegherea medicului.

Esența invenției constă în aceea că dispozitivul (1) conține o placă (2) cu lungimea de 600...700 mm, lățimea de 450...500 mm și grosimea de 5...10 mm și acoperită cu burete din spumă poliuretanică. La o margine a plăcii (2) este executată o tăietură dreptunghiulară cu lungimea de 150...190 mm și lățimea de 150...170 mm, în care este amplasată o placă (3), care conține o carcasă (5) cu lungimea de 140...170 mm, lățimea de 140...160 mm și grosimea de 20...30 mm, și acoperită cu burete din spumă poliuretanică, la un capăt al căreia este amplasat un senzor de presiune (6). La mijlocul carcasei (5) este amplasat un bloc cu lungimea de 139...169 mm, lățimea de 80 mm și grosimea de 28 mm, în care este încorporat un sistem electronic (7). Capătul opus al carcasei (5) este executat în formă de mâner (19) cu lungimea de 138...168 mm și lățimea de 58 mm. Ambele plăci (2 și 3) sunt unite cu ajutorul unei balamale (4). Sistemul electronic (7) conține o placă de bază pe care sunt amplasate un comutator (8), care include două poziții de pornire/oprire a circuitului electric, un buton (9) pentru restartarea programului, un ecran digital (10), un modul WIFI ESP8266 (11), un modul GSM SIM800L, un procesor Exynos, un bloc de alimentare, o baterie, o placă de încărcare, o cartelă de memorie și senzorul de presiune (6), iar informația este transmisă cu ajutorul unui Eko Software. Dispozitivul (1) este executat din polimetacrilat de metil sau polietilenă.

Revendicări: 1

Figuri: 2

*
* *

(54) **Digital device for determining neck stiffness**

(57) The invention relates to medical equipment and can be used in family medicine, pediatrics and neurology, namely to a digital device for determining neck stiffness, in order to diagnose meningeal symptoms, using it remotely by any person under the supervision of a doctor.

Summary of the invention consists in that the device (1) comprises a plate (2) of a length of 600...700 mm, a width of 450...500 mm and a thickness of 5...10 mm, and covered with a foamed polyurethane sponge. On one edge of the plate (2) is made a rectangular cutout of a length of 150...190 mm and a width of

(11) 1694 (13) Y

(51) Int. Cl.: A61B 10/00 (2006.01)

(21) s 2022 0076

(22) 2022.10.12

(71)(72)(73) ALSALIEM Sulaiman, MD

(54) **Dispozitiv digital pentru aprecierea rigidității cervicale**

(57) Invenția se referă la tehnica medicală și poate fi utilizată în medicina de familie, pediatrie și neurologie, și anume la un dispozitiv digital pentru aprecierea rigidității cervicale, cu scop

150...170 mm, in which is placed a plate (3) containing a frame (5) of a length of 140...170 mm, a width of 140 mm...160 mm and a thickness of 20...30 mm, and covered with a foamed polyurethane sponge, at one end of which is placed a pressure sensor (6). In the middle of the frame (5) is placed a block of a length of 139...169 mm, a width of 80 mm and a thickness of 28 mm, in which is embedded in an electronic system (7). The opposite end of the frame (5) is made in the form of a handle (19) of a length of 138...168 mm and a width of 58 mm. Both plates (2 and 3) are connected with a loop (4). The electronic system (7) comprises a base plate, on which are placed a switch (8), including two positions for turning on/off the electrical circuit, a program reloading button (9), a digital screen (10), a WIFI ESP8266 module (11), a GSM SIM800L module, a Exynos processor, a power supply, a battery, a charging board, a memory card and a pressure sensor (6), and the information is transmitted using a Eko Software. The device (1) is made of methyl polymethacrylate or polyethylene.

Claims: 1

Fig.: 2

*
* *

(54) **Цифровое устройство для определения ригидности шеи**

(57) Изобретение относится к медицинской технике и может быть использовано в семейной медицине, педиатрии и неврологии, а именно к цифровому устройству для определения ригидности шеи, с целью диагностики менингеальных симптомов, с использованием его дистанционно любым лицом под наблюдением врача.

Сущность изобретения состоит в том, что устройство (1) содержит пластину (2) длиной 600...700 мм, шириной 450...500 мм и толщиной 5...10 мм, покрытую губкой из пенополиуретана. На одном краю пластины (2) выполнен прямоугольный вырез длиной 150...190 мм и шириной 150...170 мм, в котором помещена пластина (3), содержащая каркас (5) длиной 140...170 мм, шириной 140...160 мм и толщиной 20...30 мм, покрытый губкой из пенополиуретана, на одном конце которого расположен датчик давления (6). По середине каркаса (5) расположен блок длиной 139...169 мм, шириной 80 мм и толщиной 28 мм, в который встроена электронная система (7). Противоположный

конец каркаса (5) выполнен в виде ручки (19) длиной 138...168 мм и шириной 58 мм. Обе пластины (2 и 3) соединены с помощью петли (4). Электронная система (7) содержит опорную пластину, на которой расположены переключатель (8), включающий два положения включения/выключения электрической цепи, кнопку (9) для перезагрузки программы, цифровой экран (10), модуль WIFI ESP8266 (11), модуль GSM SIM800L, процессор Exynos, блок питания, аккумулятор, зарядную плату, карту памяти и датчик давления (6), а передача информации осуществляется с помощью программного обеспечения Eko. Устройство (1) изготовлено из метилполиметакрилата или полиэтилена.

П. формулы: 1

Фиг.: 2

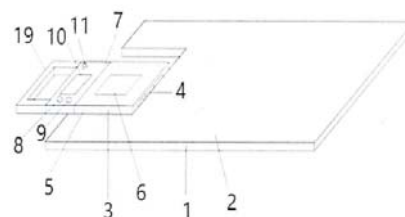

- (11) **1695 (13) Y**
 (51) **Int. Cl.: A61B 10/00** (2006.01)
 (21) s 2022 0083
 (22) 2022.10.26
 (71)(73) IP UNIVERSITATEA DE STAT DE MEDICINĂ ȘI FARMACIE „NICOLAE TESTEMIȚANU” DIN REPUBLICA MOLDOVA, MD; IMSP INSTITUTUL DE CARDIOLOGIE, MD
 (72) JUCOVSCI Constantin, MD; ISTRATI Valeriu, MD; SCURTU Alina, MD; CALIN Ghenadie, MD; SÂRBU Oxana, MD; STOICA Mihaela, MD; CALIGA Ecaterina, MD; SCORPAN Anatolie, MD
 (54) **Metodă de pronostic al dezvoltării disfuncției endoteliale la pacienții cu boala de reflux gastroesofagian**
 (57) Invenția se referă la medicină și anume la gastroenterologie și cardiologie și poate fi utilizată pentru pronosticul dezvoltării disfuncției endoteliale la pacienții cu boala de reflux gastroesofagian.
 Esența invenției constă în aceea că se efectuează investigația pacientului cu stabilirea duratei bolii de reflux gastroesofagian, se efectuează examenul paraclinic, în cadrul

căruia se prelevă analiza sângelui pentru stabilirea nivelului metaboliților oxidului nitric în serul sangvin, nivelul proteinei C – reactive, nivelul markerului proinflamator interleucina 1 (IL-1), apoi se efectuează fibroesofago-gastroscopia pentru stabilirea variabilității refluxului gastroesofagian, apoi se calculează funcția discriminantă (F) conform formulei:

$$F=30,661-0,279*MNO-1,038*vRGE-0,243*PCR+0,575*dBRGE-0,024*IL-1$$

unde parametrii menționați primesc următoarele valori:

MNO - nivelul metaboliților oxidului nitric în serul sangvin

vRGE - variabilitatea refluxului gastroesofagian: 1 – vRGE absent

2 – vRGE porțiunea superioară

3 – vRGE porțiunea inferioară

4 – vRGE porțiunea inferioară + medie

5 – vRGE total

PCR - nivelul proteinei C - reactive

dBRGE - durata bolii de reflux gastroesofagian: 1 – < 5 ani

2 – 5...8 ani

3 – > 8 ani

IL-1 - nivelul markerului proinflamator interleucina 1;

În cazul în care $F > 0$, se prognozează lipsa dezvoltării disfuncției endoteliale, iar dacă $F < 0$ – prezența dezvoltării disfuncției endoteliale.

Revendicări: 1

*
* * *

(54) **Method for predicting the development of endothelial dysfunction in patients with gastroesophageal reflux disease**

(57) The invention relates to medicine, namely to gastroenterology and cardiology, and can be used for predicting the development of endothelial dysfunction in patients with gastroesophageal reflux disease.

Summary of the invention consists in that it is carried out the patient examination with the establishment of the gastroesophageal reflux disease duration, it is carried out the paraclinical examination, during which is performed the blood sampling to determine the level of nitric oxide metabolites in the blood serum, the level of C-reactive protein, the level of pro-inflammatory interleukin 1 (IL-1) marker, then is performed the fibroesophagogastroscopy to determine the variability of gastroesophageal reflux, then is calculated the discriminant function (F) according to the formula:

$$F=30.661-0.279*MNO-1.038*vRGE-0.243*PCR+0.575*dBRGE-0.024*IL-1$$

where the indicated parameters take the following values:

MNO - level of nitric oxide metabolite in blood serum

vRGE - variability of gastroesophageal reflux:

1 – vRGE absent

2 - vRGE upper part

3 - vRGE lower part

4 - vRGE lower + middle part

5 - vRGE total

PCR - level of C-reactive protein

dBRGE - duration of gastroesophageal reflux disease:

1 - < 5 years

2 – 5...8 years

3 - > 8 years

IL-1 - level of pro-inflammatory interleukin 1 marker;

if $F > 0$, the absence of endothelial dysfunction is predicted, and if $F < 0$, the presence of endothelial dysfunction is predicted.

Claims: 1

*
* * *

(54) **Метод прогнозирования развития эндотелиальной дисфункции у больных гастроэзофагеальной рефлюксной болезнью**

(57) Изобретение относится к медицине, а именно к гастроэнтерологии и кардиологии, и может быть использовано для прогнозирования развития эндотелиальной дисфункции у больных гастроэзофагеальной рефлюксной болезнью.

Сущность изобретения состоит в том, что выполняют обследование больного с определением продолжительности гастроэзофагеальной рефлюксной болезни, проводят параклиническое обследование, в ходе которого делают забор анализа крови для определения уровня метаболитов оксида азота в сыворотке крови, уровня C-реактивного белка, уровня провоспалительного маркера интерлейкина 1 (IL-1), затем проводят фиброэзофагогастроскопию для определения variability гастроэзофагеального рефлюкса, затем рассчитывают дискриминантную функцию (F) по формуле:

$$F=30,661-0,279*MNO-1,038*vRGE-0,243*PCR+0,575*dBRGE-0,024*IL-1$$

где указанные параметры принимают следующие значения:

MNO - уровень метаболита оксида азота в сыворотке крови

vRGE - вариабельность гастроэзофагеального рефлюкса:

1 – vRGE отсутствует

2 – верхняя часть vRGE

3 – нижняя часть vRGE

4 – vRGE нижняя +средняя часть

5 – общая vRGE

PCR - уровень С-реактивного белка

dBRGE - продолжительность гастроэзофагеальной рефлюксной болезни:

1 – < 5 лет

2 – 5...8 лет

3 – > 8 лет

IL-1 - уровень провоспалительного маркера интерлейкина 1;

в случае если $F > 0$ прогнозируют отсутствие развития эндотелиальной дисфункции, а если $F < 0$ - наличие развития эндотелиальной дисфункции.

П. формулы: 1

(11) **1696** (13) Y

(51) **Int. Cl.: A61B 17/125** (2014.01)

A61B 17/30 (2014.01)

A61B 17/32 (2014.01)

(21) s 2022 0075

(22) 2022.10.12

(71)(72)(73) ALSALIEM Sulaiman, MD

(54) **Dispozitiv pentru suprimarea firelor de sutură**

(57) Invenția se referă la tehnica medicală chirurgicală, și anume la un dispozitiv pentru suprimarea firelor de sutură după efectuarea intervențiilor chirurgicale.

Esența invenției constă în aceea că dispozitivul conține o pensetă (1) și un mecanism de tăiere (2). Penseta (1) conține două brațe (3 și 4) cu lungimea de 120 mm și grosimea de 1 mm, unite la un capăt (6), la care lățimea brațelor este de 3 mm, capetele opuse (5) ale brațelor (3 și 4) sunt lucrative și sunt executate cu lățimea de 3 mm și grosimea de 0,3 mm, iar pe o lungime de 5 mm, de la capetele lucrative (5), grosimea este mărită până la 1 mm. De la distanța de 15 mm și până la distanța de 25 mm, de la capetele lucrative (5), lățimea brațelor (3 și 4) este treptat mărită până la 10 mm, care se menține până la distanța de 50 mm de la capetele lucrative (5), după care lățimea este treptat micșorată până la capetele (6) de fixare ale brațelor (3 și 4). La distanța de 70 mm de la capetele lucrative (5), brațele (3 și 4) sunt dotate cu câte o urechiușă (7) cu diametrul de 15 mm și executată cu suprafața

exterioară zimțată pentru fixarea pensetei (1) cu degetele. Mecanismul de tăiere (2) conține o pârghie (8) cu lățimea de 3 mm și grosimea de 0,5 mm, executată din două brațe unite sub un unghi de 135° , primul braț orizontal al pârghiei (8) este executat cu lungimea de 25 mm, al doilea braț oblic - cu lungimea de 10 mm, care este dotat la un capăt cu un mâner (10) cu lungimea de 10 mm, lățimea de 4 mm și grosimea de 1 mm și executat cu suprafața superioară zimțată. Pârghia (8) mecanismului de tăiere (2) este unită cu brațul (3) la distanța de 25 mm de la capătul lucrativ (5) cu ajutorul unui șurub (11), în locul intersecției brațelor pârghiei (8). Mecanismul de tăiere (2) este dotat cu un resort (13) în formă de V, care este fixat cu ajutorul unui șurub (12) de brațul (3) pe care este fixată pârghia (8) mecanismului de tăiere (2). Un capăt al resortului (13) este fixat (14) de mâner (10), iar capătul opus este fixat (15) de o margine a brațului (3) pensetei (1). La capătul liber al brațului orizontal al pârghiei (8) este fixată o lamă (17) cu ajutorul unui șurub (16), sub un unghi de 90° cu lungimea laturilor de 3 mm, grosimea de 0,2 mm și lățimea de 1,5 mm. Penseta (1) este executată din oțel inoxidabil.

Revendicări: 1

Figuri: 2

*
* *

(54) **Retention suture suppression device**

(57) The invention relates to surgical medical equipment, namely to a device for suppressing retention sutures after performing surgical interventions.

Summary of the invention consists in that the device comprises a tweezers (1) and a cutting mechanism (2). The tweezers (1) comprises two arms (3 and 4) of a length of 120 mm and a thickness of 1 mm, connected at one end (6), where the arm width is of 3 mm, the opposite ends (5) of the arms (3 and 4) are working and are made of a width of 3 mm and a thickness of 0.3 mm, and along a length of 5 mm, from the working ends (5), the width is increased to 1 mm. From a distance of 15 mm to a distance of 25 mm, from the working ends (5), the width of the arms (3 and 4) gradually increases to 10 mm, which is maintained at a distance of up to 50 mm from the working ends (5), after which the width gradually decreases to the fixing ends (6) of the arms (3 and 4). At a distance of 70 mm from the working ends (5), the arms (3 and 4) are equipped with an eyelet (7) with a diameter of 15 mm each and are made with a

serrated outer surface for fixing the tweezers (1) with the fingers. The cutting mechanism (2) comprises a lever (8) of a width of 3 mm and a thickness of 0.5 mm, made of two arms connected at an angle of 135°, the first horizontal arm of the lever (8) is made with a length of 25 mm, the second oblique arm – with a length of 10 mm, which at one end is equipped with a handle (10) of a length of 10 mm, a width of 4 mm and a thickness of 1 mm and made with a serrated upper surface. The lever (8) of the cutting mechanism (2) is connected to the arm (3) at a distance of 25 mm from the working end (5) with the help of a screw (11), in the point of intersection of the arms of the lever (8). The cutting mechanism (2) is equipped with a V-shaped spring (13), which is fixed with a screw (12) to the arm (3) on which the lever (8) of the cutting mechanism (2) is fixed. One end of the spring (13) is fixed (14) to the handle (10), and the opposite end is fixed (15) to the edge of the lever (3) of the tweezers (1). At the free end of the horizontal arm of the lever (8) is fixed a blade (17) with the help of a screw (16), at an angle of 90° with a side length of 3 mm, a thickness of 0.2 mm and a width of 1.5 mm. The tweezers (1) are made of stainless steel.

Claims: 1

Fig.: 2

*
* *

(54) **Устройство для пресечения шовных нитей**

(57) Изобретение относится к хирургической медицинской технике, а именно к устройству для пресечения шовных нитей после выполнения хирургических вмешательств.

Сущность изобретения состоит в том, что устройство содержит пинцет (1) и режущий механизм (2). Пинцет (1) содержит два плеча (3 и 4) длиной 120 мм и толщиной 1 мм, соединенных на одном конце (6), где ширина плеч составляет 3 мм, противоположные концы (5) плеч (3 и 4) являются рабочими и выполнены шириной 3 мм и толщиной 0,3 мм, а по длине 5 мм от рабочих концов (5) ширина увеличена до 1 мм. От расстояния 15 мм и до расстояния 25 мм от рабочих концов (5) ширина плеч (3 и 4) постепенно увеличивается до 10 мм, которая сохраняется на расстоянии до 50 мм от рабочих концов (5) после чего ширина постепенно уменьшается до фиксирующих концов (6) плеч (3 и 4). На расстоянии 70 мм от рабочих концов (5) плечи (3 и 4) снабжены по одному ушку (7)

диаметром 15 мм и выполнены с зубчатой наружной поверхностью для фиксации пинцета (1) пальцами. Режущий механизм (2) содержит рычаг (8) шириной 3 мм и толщиной 0,5 мм, выполненный из двух плеч, соединенных под углом 135°, первое горизонтальное плечо рычага (8) выполнено длиной 25 мм, второе косое плечо - длиной 10 мм, которое на одном конце снабжено ручкой (10) длиной 10 мм, шириной 4 мм и толщиной 1 мм и выполнено с зубчатой верхней поверхностью. Рычаг (8) режущего механизма (2) соединен с плечом (3) на расстоянии 25 мм от рабочего конца (5) с помощью шурупа (11), в месте пересечения плеч рычага (8). Режущий механизм (2) снабжен V-образной пружиной (13), которая фиксируется с помощью шурупа (12) к плечу (3), на котором зафиксирован рычаг (8) режущего механизма (2). Один конец пружины (13) закреплен (14) к ручке (10), а противоположный конец закреплен (15) за край рычага (3) пинцета (1). На свободном конце горизонтального плеча рычага (8) закреплено лезвие (17) с помощью шурупа (16), под углом 90° с длиной сторон 3 мм, толщиной 0,2 мм и шириной 1,5 мм. Пинцет (1) изготовлен из нержавеющей стали.

П. формулы: 1

Фиг.: 2

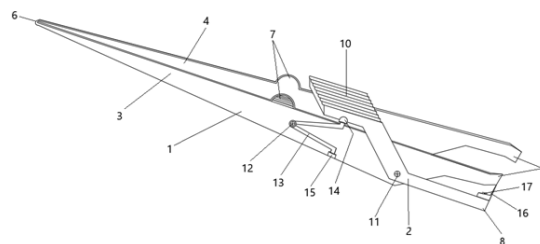

- (11) 1697 (13) Y
 (51) Int. Cl.: C12G 1/06 (2009.01)
 (21) s 2021 0077
 (22) 2021.09.06
 (71)(73) UNIVERSITATEA TEHNICĂ A MOLDOVEI, MD
 (72) BALANUȚĂ Anatol, MD; COVACI Ecaterina, MD; SCLIFOS Aliona, MD; ZGARDAN Dan, MD; GHERDELESCU Lucia, MD
 (54) **Procedeu de fabricare a vinului spumant în rezervoare sub presiune**

(57) Invenția se referă la industria vinicolă, și anume la un procedeu de fabricare a vinului spumant în rezervoare sub presiune. Procedeu, conform invenției, include recepția vinurilor materie primă, cupajarea acestora, tratarea și filtrarea cupajului, pregătirea amestecului de rezervor din cupajul tratat, licoarea de rezervor și maia de levuri selecționate, fermentarea secundară în decurs de 17-20 de zile, răcirea vinului în rezervoare până la temperatura de minus 4°C, criostatarea în decurs de 48 de ore, filtrarea și îmbutelierea izobarice a produsului finit, totodată, se utilizează o licoare de rezervor cu o concentrație a zahărului de 600-700 g/L, în care au fost administrate levuri uscate în cantitate de 1 kg la 100 dal cu menținere ulterioară cel puțin 24 de ore.

Revendicări: 1

*
* *

(54) **Process for producing sparkling wine in acratophores**

(57) The invention relates to the wine industry, namely to a process for producing sparkling wine in acratophores.

The process, according to the invention, comprises the reception of wine stock, blending thereof, treatment and filtration of blend, preparation of a reservoir mixture of the treated blend, reservoir liquor and pure yeast culture, secondary fermentation for 17-20 days, cooling of the wine in acratophores to a temperature of minus 4°C, cryostatting for 48 hours, isobaric filtration and bottling of the finished product, while using a reservoir liquor with a sugar concentration of 600-700 g/L, in which dry yeast was introduced in an amount of 1 kg per 100 dal, followed by aging for at least 24 hours.

Claims: 1

*
* *

(54) **Способ производства игристого вина в акратофорах**

(57) Изобретение относится к винодельческой промышленности, а именно к способу производства игристого вина в акратофорах.

Способ, согласно изобретению, включает прием виноматериалов, их купажирование, обработку и фильтрацию купажа, приготовление резервуарной смеси из обработанного купажа, резервуарного ликера и

разводки чистых дрожжей, вторичное брожение в течение 17-20 дней, охлаждение вина в акратофорах до температуры минус 4°C, криостатирование в течение 48 часов, изобарические фильтрацию и розлив готового продукта, при этом используется резервуарный ликер с концентрацией сахара 600-700 г/л, в котором вводили сухие дрожжи в количестве 1 кг на 100 дал с последующей выдержкой не менее 24 часов.

П. формулы: 1

(11) **1698** (13) Y

(51) **Int. Cl.: C12G 1/06** (2019.01)

(21) s 2022 0044

(22) 2022.07.12

(71)(73) INSTITUȚIA PUBLICĂ INSTITUTUL ȘTIINȚIFICO-PRACTIC DE HORTICULTURĂ ȘI TEHNOLOGII ALIMENTARE, MD

(72) TARAN Nicolae, MD; PONOMARIOVA Irina, MD; NEMȚEANU Silvia, MD; MORARI Boris, MD; SOLDATENCO Olga, MD

(54) **Procedeu de fabricare a vinului spumant**

(57) Invenția se referă la industria vinicolă, și anume la un procedeu de fabricare a vinului spumant.

Procedeu, conform invenției, prevede utilizarea vinurilor materie primă din soiurile de struguri Floricica și Plăvaie într-un raport de (60-80):(40-20)%, respectiv, și a licorii de expediție pregătite pe bază de vin materie primă din soiul de struguri Plăvaie.

Revendicări: 1

*
* *

(54) **Process for producing sparkling wine**

(57) The invention relates to the wine industry, namely to a process for producing sparkling wine.

The process, according to the invention, provides for the use of wine stock from the Floricica and Plavaie grape varieties in a ratio of (60-80):(40-20)%, respectively, and expeditionary liquor prepared on the basis of wine stock from the Plavaie grape variety.

Claims: 1

*
* *

- (54) **Способ производства игристого вина**
 (57) Изобретение относится к винодельческой промышленности, а именно к способу производства игристого вина.
 Способ, согласно изобретению, предусматривает использование виноматериалов из винограда сортов Флоричика и Плавай в соотношении (60-80):(40-20)% соответственно и экспедиционного ликера, приготовленного на основе виноматериала из винограда сорта Плавай.

П. формулы: 1

- (11) **1699** (13) Y
 (51) **Int. Cl.: C12G 1/06** (2019.01)
 (21) s 2022 0045
 (22) 2022.07.12
 (71)(73) INSTITUȚIA PUBLICĂ INSTITUTUL ȘTIINȚIFICO-PRACTIC DE HORTICULTURĂ ȘI TEHNOLOGII ALIMENTARE, MD
 (72) TARAN Nicolae, MD; PONOMARIOVA Irina, MD; NEMȚEANU Silvia, MD; MORARI Boris, MD; SOLDATENCO Olga, MD
 (54) **Procedeu de fabricare a vinului spumant**
 (57) Invenția se referă la industria vinicolă, și anume la un procedeu de fabricare a vinului spumant.
 Procedeu, conform invenției, prevede utilizarea vinurilor materie primă din soiurile de struguri Viorica și Plăvaie într-un raport de (60-80):(40-20)%, respectiv, și a licorii de expediție pregătite pe bază de vin materie primă din soiul de struguri Plăvaie.

Revendicări: 1

*
* *

- (54) **Process for producing sparkling wine**
 (57) The invention relates to the wine industry, namely to a process for producing sparkling wine.
 The process, according to the invention, provides for the use of wine stock from the Viorica and Plavaie grape varieties in a ratio of (60-80):(40-20)%, respectively, and expeditionary liquor prepared on the basis of wine stock from the Plavaie grape variety.

Claims: 1

*
* *

- (54) **Способ производства игристого вина**
 (57) Изобретение относится к винодельческой промышленности, а именно к способу производства игристого вина.

Способ, согласно изобретению, предусматривает использование виноматериалов из винограда сортов Виорика и Плавай в соотношении (60-80):(40-20)% соответственно и экспедиционного ликера, приготовленного на основе виноматериала из винограда сорта Плавай.

П. формулы: 1

- (11) **1700** (13) Y
 (51) **Int. Cl.: C12G 1/06** (2006.01)
 (21) s 2022 0046
 (22) 2022.07.12
 (71)(73) INSTITUȚIA PUBLICĂ INSTITUTUL ȘTIINȚIFICO-PRACTIC DE HORTICULTURĂ ȘI TEHNOLOGII ALIMENTARE, MD
 (72) TARAN Nicolae, MD; PONOMARIOVA Irina, MD; NEMȚEANU Silvia, MD; MORARI Boris, MD; SOLDATENCO Olga, MD

- (54) **Procedeu de fabricare a vinului spumant**
 (57) Invenția se referă la industria vinicolă, și anume la un procedeu de fabricare a vinului spumant.
 Procedeu, conform invenției, prevede utilizarea vinurilor materie primă din soiurile de struguri Riton și Plăvaie într-un raport de (60-80):(40-20)%, respectiv, și a licorii de expediție pregătite pe bază de vin materie primă din soiul de struguri Plăvaie.

Revendicări: 1

*
* *

- (54) **Process for producing sparkling wine**
 (57) The invention relates to the wine industry, namely to a process for producing sparkling wine.
 The process, according to the invention, provides for the use of wine stock from the Riton and Plavaie grape varieties in a ratio of (60-80):(40-20)%, respectively, and expeditionary liquor prepared on the basis of wine stock from the Plavaie grape variety.

Claims: 1

*
* *

- (54) **Способ производства игристого вина**
 (57) Изобретение относится к винодельческой промышленности, а именно к способу производства игристого вина.
 Способ, согласно изобретению, предусматривает использование виноматериалов из винограда сортов Ритон и Плавай в соотношении (60-80):(40-20)% соответ-

ственно и экспедиционного ликера, приготовленного на основе виноматериала из винограда сорта Плавай.

П. формулы: 1

-
- (11) **1701** (13) Y
 (51) **Int. Cl.:** *F03D 1/00* (2006.01)
 F03D 7/02 (2006.01)
 G08B 1/08 (2006.01)
 (21) s 2022 0030
 (22) 2022.05.18
 (71)(73) UNIVERSITATEA TEHNICĂ A MOLDOVEI, MD
 (72) DULGHERU Valeriu, MD; ZAPOROJAN Sergiu, MD; LARIN Vladimir, MD; MANOLI Ilie, MD; MUNTEANU Eugeniu, MD; RABEL Ivan, MD
 (54) **Dispozitiv și metodă de monitorizare predictivă a stării turbinei eoliene și de implementare a contramăsurilor**
 (57) Invenția se referă la energetica eoliană, în special la dispozitive și metode de monitorizare predictivă a stării turbinei eoliene și de implementare a contramăsurilor. Dispozitivul, conform invenției, conține un turn (1), pe care este instalată o nacelă (2), un rotor (3) cu pale aerodinamice (4), legat cu un arbore conducător (5) al unui multiplicator mecanic (6), un arbore condus al căruia este unit rigid cu un capăt al rotorului unui generator electric (7), pe celălalt capăt (8) al căruia fiind fixată rigid printr-un cuplaj (10) o roată de ventilator (9). În apropierea roții de ventilator (9), în carcasa nacelei (2), este executat cel puțin un orificiu cu capac de reglare (11). Pe carcasa generatorului electric (7) este instalat cel puțin un senzor de temperatură (12), iar pe palele aerodinamice (4) sunt instalați senzori de deformare (14) și de temperatură (17). În interiorul palelor aerodinamice (4) este instalat un element de distrugere a stratului de gheață (16). Dispozitivul mai conține un echipament de monitorizare și procesare (28), un procesor (30) și un sistem de control (29), unite cu senzorii menționați.
 Metoda, conform invenției, include recepția și măsurarea semnalului privind supraîncălzirea unui generator electric (7), amplasat în interiorul unei nacele (2) a turbinei eoliene, prin intermediul a cel puțin unui senzor de temperatură (12), semnalului privind apariția unei microfisuri într-un înveliș compozit (15) al unei pale aerodinamice (4) a turbinei eoliene prin intermediul a cel puțin unui senzor de

deformare (14), semnalului privind depistarea unui strat de gheață (16), depus pe pală (4), prin intermediul a cel puțin unui senzor de temperatură (17), și transmiterea acestor semnale la un echipament de monitorizare și procesare (28), un procesor (30) și la un sistem de control (29) pentru controlul și implementarea contramăsurilor.

Revendicări: 6

Figuri: 13

*

* *

- (54) **Device and method for predictive monitoring of the wind turbine state and for implementation of countermeasures**

(57) The invention relates to wind-power engineering, in particular to devices and methods for predictive monitoring of the wind turbine state and for implementation of countermeasures.

The device, according to the invention, comprises a tower (1), on which is installed a nacelle (2), a rotor (3) with aerodynamic blades (4), connected to a drive shaft (5) of a mechanical multiplier (6), a driven shaft of which is rigidly connected to one end of the rotor of an electric generator (7), on the other end (8) of which being rigidly fixed by means of a coupling (10) a fan propeller (9). Close by the fan propeller (9), in the body of the nacelle (2), is made at least one hole with a control cap (11). On the body of the electric generator (7) is installed at least a temperature sensor (12), and on the aerodynamic blades (4) are installed deformation (14) and temperature sensors (17). Inside the aerodynamic blades (4) is installed an ice layer breaking element (16). The device also contains a monitoring and processing equipment (28), a processor (30), and a control system (29), connected to said sensors.

The method, according to the invention, comprises receiving and measuring a signal regarding the overheating of an electric generator (7), placed inside a nacelle (2) of the wind turbine, by means of at least a temperature sensor (12), a signal regarding the appearance of a microcrack in a composite shell (15) of an aerodynamic blade (4) of the wind turbine by means of at least a deformation sensor (14), a signal regarding the detection of an ice layer (16), formed on the blade (4), by means of at least a temperature sensor (17), and transmitting these signals to a monitoring and processing equipment (28), a processor (30), and to a

control system (29) for the control and implementation of countermeasures.

Claims: 6

Fig.: 13

(54) **Устройство и метод прогнозирующего мониторинга состояния ветровой турбины и внедрения мер противодействия**

(57) Изобретение относится к ветроэнергетике, в частности к устройствам и методам прогнозирующего мониторинга состояния ветровой турбины и внедрения мер противодействия.

Устройство, согласно изобретению, содержит башню (1), на которой установлена гондола (2), ротор (3) с аэродинамическими лопастями (4), связанный с ведущим валом (5) механического мультипликатора (6), ведомый вал которого жестко связан с одним концом ротора электрогенератора (7), на другом конце (8) которого будучи жестко закреплена посредством муфты (10) крыльчатка вентилятора (9). Вблизи крыльчатки вентилятора (9), в корпусе гондолы (2), выполнено по меньшей мере одно отверстие с регулирующей крышкой (11). На корпусе электрогенератора (7) установлен по меньшей мере один датчик температуры (12), а на аэродинамических лопастях (4) установлены датчики деформации (14) и температуры (17). Внутри аэродинамических лопастей (4) установлен элемент для разрушения слоя льда (16). Устройство также содержит оборудование мониторинга и обработки (28), процессор (30) и систему управления (29), соединенные с упомянутыми датчиками.

Метод, согласно изобретению, включает прием и измерение сигнала относительно перегрева электрогенератора (7), размещенного внутри гондолы (2) ветровой турбины, посредством по меньшей мере одного датчика температуры (12), сигнала относительно появления микротрещины в композитной оболочке (15) аэродинамической лопасти (4) ветровой турбины посредством по меньшей мере одного датчика деформации (14), сигнала относительно обнаружения слоя льда (16), образовавшегося на лопасти (4), посредством по меньшей мере одного датчика температуры (17), и передачу этих сигналов на оборудование мониторинга и обработки (28), процессор (30) и на систему управления (29) для контроля и внедрения мер противодействия.

П. формулы: 6

Фиг.: 13

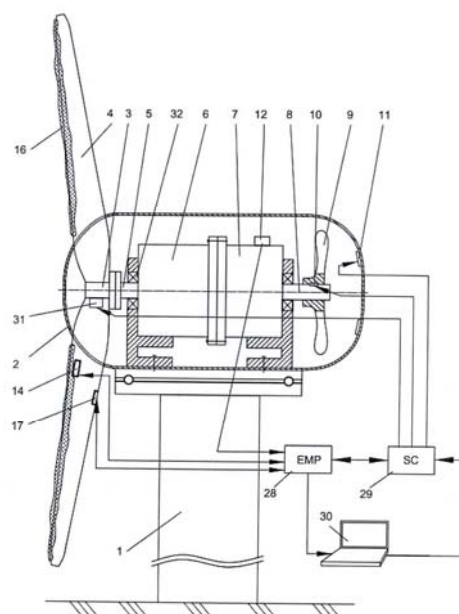

**FG9A Publicarea traducerii fasciculului de
brevet european validat în Republica Moldova/
Publication of the translation of the European
patent specification validated
in the Republic of Moldova/
Публикация перевода описания
изобретения к европейскому патенту,
валидированному в Республике Молдова**

Brevetul european validat conferă aceleași drepturi ca și cele conferite de un brevet, în conformitate cu Legea nr. 50/2008 privind protecția invențiilor, de la data publicării de către OEB a mențiunii privind eliberarea brevetului.

The validated European patent shall confer as from the date of publication of the mention of the issuance of the patent by the EPO the same rights as would be conferred by a patent in accordance with the Law No. 50/2008 on the Protection of Inventions.

Bалидированный европейский патент предоставляет те же права, что и патент в соответствии с Законом № 50/2008 об охране изобретений, с даты публикации ЕПВ сведений о выдаче патента.

- (11) **MD/EP 3328891 (13) T2**
 (51) **Int.Cl.:** **C07K 16/28** (2006.01.01)
C07K 16/46 (2006.01.01)
 (21) e 2018 0564
 (96) 16756952.4, 2016.08.01
 (97) 3328891, 2018.06.06
 (80) EPB nr. 08/2023, 2023.02.22
 (87) WO 2017/021362, 2017.02.09
 (31) 201562199944P; 201662290861P
 (32) 2015.07.31; 2016.02.03
 (33) US; US

(71)(73) AMGEN RESEARCH (MUNICH) GMBH, DE

- (72) RAUM Tobias, DE; PENDZIALEK Jochen, DE; BLUEMEL Claudia, DE; BOTT Franziska, DE; DAHLHOFF Christoph, DE; HOFMANN Patrick, DE; NAHRWOLD Elisabeth, DE; MUENZ Markus, DE; BROZY Johannes, DE; KUFER Peter, DE; FRIEDRICH Matthias, DE; RATTEL Benno, DE; BOGNER Pamela, DE; WOLF Andreas, DE; POMPE Cornelius, DE

(74) CORCODEL Angela

(54) **Constructe de anticorp pentru FLT3 și CD3**

Antibody constructs for FLT3 and CD3
Конструкции антител для FLT3 и CD3

- (57) Prezenta dezvăluire se referă la un construct de anticorp bispecific care cuprinde un prim domeniu de legare care se leagă la FLT3 uman pe suprafața unei celule țintă și un al doilea domeniu de legare care se leagă la CD3 uman pe suprafața unei celule T. Mai mult, descrierea furnizează o polinucleotidă care codifică constructul de anticorp, un vector care cuprinde polinucleotida respectivă și o celulă gazdă transformată sau transfectată cu polinucleotida sau vectorul respectiv. În plus, dezvăluirea furnizează un procedeu pentru producerea constructului de anticorp conform dezvăluirii, o utilizare medicală a constructului de anticorp menționat și un kit care conține acest construct.

Revendicări: 20

Figuri: 10

Secvențe: 871

*

* *

- (57) The present disclosure relates to a bispecific antibody construct comprising a first binding domain which binds to human FLT3 on the surface of a target cell and a second binding domain which binds to human CD3 on the surface of a T cell. Moreover, the disclosure provides a polynucleotide encoding the antibody construct, a vector comprising said polynucleotide and a host cell transformed or transfected with said polynucleotide or vector. Furthermore, the disclosure provides a process for the production of the antibody construct of the disclosure, a medical use of said antibody construct and a kit comprising said antibody construct.

Claims: 20

Fig.: 10

Sequences: 871

- (11) **MD/EP 3672631 (13) T2**
 (51) **Int.Cl.:** **A61K 39/395** (2006.01.01)
C07K 16/18 (2006.01.01)

- (21) e 2020 0677
 (96) 18762749.2, 2018.08.22
 (97) 3672631, 2020.07.01
 (80) EPB nr. 13/2023, 2023.03.29
 (87) WO 2019/040612, 2019.02.28
 (31) 201762548583P
 (32) 2017.08.22
 (33) US

(71)(73) BIOGEN MA INC., US

- (72) LANTZ Steven Andrew, US; GUPTA Kapil, US; SULE Shantanu, US; ZUNIC Adnan, US

(74) SOKOLOVA Sofia

(54) **Compoziții farmaceutice conținând anticorpi anti-beta amiloidici**

Pharmaceutical compositions containing anti-beta amyloid antibodies

Фармацевтические композиции, содержащие анти-бета-амилоидные антитела

- (57) Sunt furnizate compoziții farmaceutice care cuprind anticorpi anti-beta amiloidici (Aβ) sau fragmente de legare la Aβ ale acestora. Aceste compoziții farmaceutice își găsesc utilizare în tratarea acumulării anormale sau depunerii de Aβ în sistemul nervos central,

deteriorării cognitive ușoare și a tulburărilor asociate cu depunerea de Aβ, cum ar fi boala Alzheimer.

Revendicări: 12

Figuri: 14

- (57) Pharmaceutical compositions containing anti-beta amyloid (Aβ) antibodies or Aβ-binding fragments thereof are provided. These pharmaceutical compositions find use in the treatment of abnormal accumulation or deposition of Aβ in the central nervous system, mild cognitive impairment, and Aβ-associated disorders such as Alzheimer's disease.

Claims: 12

Fig.: 14

FIGURA 7

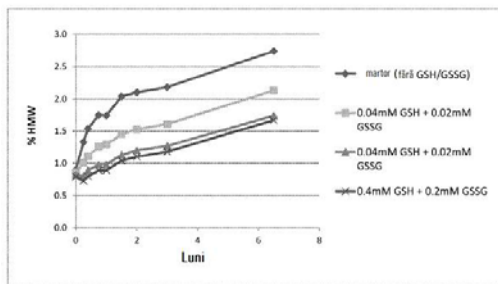

- (11) MD/EP 3752510 (13) T2
 (51) Int.Cl.: C07D 513/22 (2006.01.01)
 C07D 515/22 (2006.01.01)
 A61P 11/00 (2006.01.01)
 A61K 31/437 (2006.01.01)
 (21) e 2020 1268
 (96) 19707648.2, 2019.02.14
 (97) 3752510, 2020.12.23
 (80) EPB nr. 49/2022, 2022.12.07
 (87) WO 2019/161078, 2019.08.22
 (31) 201862631453P
 (32) 2018.02.15
 (33) US
 (71)(73) VERTEX PHARMACEUTICALS INCORPORATED, US
 (72) CLEMENS Jeremy J., US; ABELA Alexan-

der Russell, US; ANDERSON Corey Don, US; BUSCH Brett B., US; CHEN Weichao George, US; CLEVELAND Thomas, US; COON Timothy Richard, US; FRIEMAN Bryan, US; GHIRMAI Senait G., US; GRO-OTENHUIS Peter, US; GULEVICH Anton V., US; HADIDA RUAH Sara Sabina, US; HSIA Clara Kuang-Ju, US; KANG Ping, US; KHATUYA Haripada, US; MCCARTNEY Jason, US; MILLER Mark Thomas, US; PARASELLI Prasuna, US; PIERRE Fabrice, US; SWIFT Sara E., US; TERMIN Andreas, US; UY Johnny, US; VOGEL Carl V., US; ZHOU Jinglan, US

(74) PARASCA Dumitru

(54) **Macrocieli ca modulatori ai regulatorului conductanței transmembranare în fibroza chistică, compoziții farmaceutice ale acestora, utilizarea lor în tratamentul fibrozei chistice și procedeu pentru fabricarea acestora**

Macrocycles as modulators of cystic fibrosis transmembrane conductance regulator, pharmaceutical compositions thereof, their use in the treatment of cystic fibrosis, and process for making them

Макроциклы в качестве модуляторов регулятора трансмембранной проводимости при муковисцидозе, их фармацевтические композиции, их применение в лечении муковисцидоза и способ их изготовления

(57) Sunt divulgați compuși cu Formula (I):

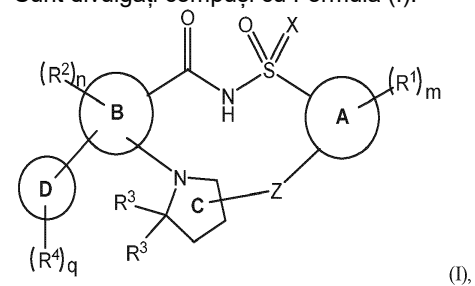

săruri acceptabile farmaceutic ale acestora, derivați deuterati ai oricărui dintre cei anteriori și metaboliți ai oricărui dintre cei anteriori. Sunt, de asemenea, divulgate compoziții farmaceutice care conțin compușii, metode pentru tratarea fibrozei chistice care utilizează compușii și metode de fabricare a acestora.

Revendicări: 45

Figuri: 2

*
* *

(57) Compounds of Formula (I),

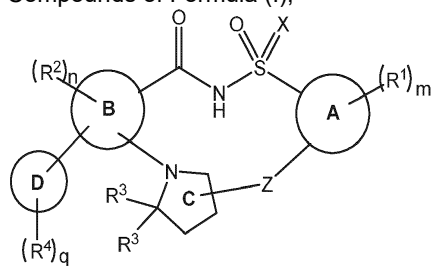

(I),

pharmaceutically acceptable salts thereof, deuterated derivatives of any of the foregoing, and metabolites of any of the foregoing are disclosed. Pharmaceutical compositions comprising the same, methods of treating cystic fibrosis using the same, and methods for making the same are also disclosed.

Claims: 45

Fig.: 2

(11) **MD/EP 3774791 (13) T2**

(51) **Int.Cl.:** **C07D 413/14** (2006.01.01)

A61K 31/423 (2006.01.01)

A61P 37/00 (2006.01.01)

(21) e 2021 0138

(96) 19722310.0, 2019.03.29

(97) 3774791, 2021.02.17

(80) EPB nr. 51/2022, 2022.12.21

(87) WO 2019/191707, 2019.10.03

(31) 201862650821P; 201862687964P

(32) 2018.03.30; 2018.06.21

(33) US; US

(71)(73) INCYTE CORPORATION, US

(72) WU Liangxing, US; LI Jingwei, US; YAO Wenqing, US

(74) PARASCA Dumitru

(54) **Compuși heterociclici ca imunomodulatori**

Heterocyclic compounds as immunomodulators

Гетероциклические соединения в качестве иммуномодуляторов

(57) Sunt divulgați compuși cu Formula (I'), metode de utilizare a compușilor ca imunomodulatori și compoziții farmaceutice care conțin compușii. Compușii sunt utili în

tratarea, prevenirea sau ameliorarea bolilor sau tulburărilor cum ar fi cancerul sau infecțiile.

Revendicări: 21

*
* *

(57) Disclosed are compounds of Formula (I'), methods of using the compounds as immunomodulators, and pharmaceutical compositions comprising such compounds. The compounds are useful in treating, preventing or ameliorating diseases or disorders such as cancer or infections.

Claims: 21

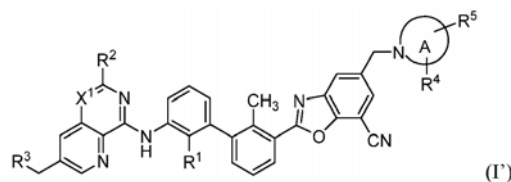

(I')

(11) **MD/EP 3908272 (13) T2**

(51) **Int.Cl.:** **A61K 31/198** (2006.01.01)

A61P 9/10 (2006.01.01)

(21) e 2021 1105

(96) 19832974.0, 2019.12.27

(97) 3908272, 2021.11.17

(80) EPB nr. 12/2023, 2023.03.22

(87) WO 2020/144073, 2020.07.16

(31) 19151064; 19386057

(32) 2019.01.09; 2019.12.16

(33) EP; EP

(71)(73) UNI-PHARMA KLEON TSETIS PHARMACEUTICAL LABORATORIES S.A., GR; TSETI IOULIA, GR

(72) PANTOS Constantinos, GR; MOUROUZIS Iordanis, GR

(74) SOKOLOVA Sofia

(54) **L-triiodotironina (T3) pentru utilizare în limitarea obstrucției microvasculare**
L-triiodothyronine (T3) for use in limiting microvascular obstruction
L-трийодтиронин (Т3) для ограничения микрососудистой непроходимости

(57) Prezenta invenție se referă la un nou tratament și regim de tratament după o intervenție coronariană percutanată primară (PPCI) de succes, în cursul unui infarct miocardic acut cu denivelarea segmentului ST (STEMI), cu scopul de a limita sau preveni apariția obstrucției microvasculare (MVO). L-triiodotironina (T3) este utilizată în tratamentul obstrucției microvasculare (MVO), în care tratamentul MVO este început după intervenția coronariană percutanată primară (PPCI), în care PPCI este efectuată la pacienții cu infarct miocardic cu denivelarea segmentului ST (STEMI).

Revendicări: 6

Figuri: 14

*
* *

(57) The present invention concerns the use of L-triiodothyronine (T3) in a novel treatment to limit or prevent the occurrence of Microvascular Obstruction (MVO), after a successful Primary Percutaneous Coronary Intervention (PPCI), in the course of an acute ST-segment-elevation myocardial infarction (STEMI).

Claims: 6

Fig.: 14

(11) **MD/EP 3882250 (13) T2**

(51) **Int.Cl.:** *C07D 487/04* (1974.07.01)
C07D 405/12 (1974.07.01)
A61K 31/519 (2000.01.01)
A61P 35/00 (2000.01.01)
A61P 29/00 (2000.01.01)
A61P 31/12 (2000.01.01)

(21) e 2022 0501

(96) 21165852.1, 2015.12.23

(97) 3882250, 2021.09.22

(80) EPB nr. 07/2023, 2023.02.15

(71)(73) ARQULE, INC., US

(72) LAPIERRE Jean-Marc, US; EATHIRAJ Sudharshan, US; NAMDEV Nivedita, US; SCHWARTZ Brian, US; OTA Yusuke, JP; MOMOSE Takayuki, JP; TSUNEMI Tomoyuki, JP; INAGAKI Hiroaki, JP; NAKAYAMA Kiyoshi, JP

(74) CORCODEL Angela

(54) **Tetrahidropiraniil-amino-pirolopirimidina pentru utilizare într-un procedeu de tratament al unei tulburări mediate de BTK**

Tetrahydropyranyl amino-pyrrolopyrimidinone for use in treating btk-mediated disorders

Тетрагидропиранил амино-пирролопиримидинон для применения при лечении ВТК-опосредованных расстройств

(57) Cererea se referă la un compus cu formula (I)

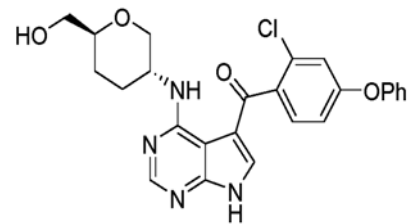

(I),

sau o sare acceptabilă farmaceutic, tautomer, promedicament, solvat sau polimorf al acestuia, pentru utilizare într-o metodă de tratare a unei tulburări BTK sau modulată de BTK, în care BTK este un mutant al BTK (de ex., mutantul BTK C481S).

Revendicări: 17

*
* *

(57) The application relates to a compound of Formula (I)

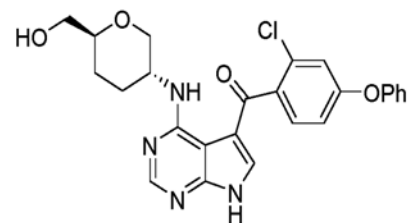

(I),

or a pharmaceutically acceptable salt, tautomer, prodrug, solvate or polymorph thereof, for use in a method of treating a BTK disorder or of modulating BTK, wherein the BTK is mutant BTK (e.g., BTK C481S mutant).

Claims: 17

FG4A Lista brevetelor de invenție eliberate

Se publică următoarele date: numărul curent, codul țării conform normei ST.3 OMPI, numărul brevetului, codul tipului de document conform normei ST.16 OMPI, indicii de clasificare conform CIB, numărul depozitului, data depozitului, numărul BOPI în care a fost publicată mențiunea privind acordarea brevetului

Nr. crt.	Cod ST. 3 OMPI	(11) Nr. brevet	(13) Cod ST. 16 OMPI	(51) Indici de clasificare	(21) Nr. depozit	(22) Data depozit	(45) Nr. BOPI
1	MD	4829	C1	<i>B28C 5/02</i> (2006.01) <i>B28C 5/04</i> (2006.01) <i>B28C 5/18</i> (2006.01) <i>B28C 5/22</i> (2006.01) <i>B28C 5/26</i> (2006.01)	a 2021 0010	2021.03.23	11/2022
2	MD	4830	C1	<i>B82Y 40/00</i> (2011.01) <i>B32B 15/01</i> (2011.01) <i>H01L 21/3063</i> (2011.01)	a 2020 0052	2020.06.09	11/2022
3	MD	4831	C1	<i>C07F 3/00</i> (2006.01) <i>C07F 15/06</i> (2006.01) <i>C07D 213/79</i> (2006.01) <i>C12N 1/14</i> (2006.01) <i>C12N 1/38</i> (2006.01) <i>C12N 9/20</i> (2006.01) <i>C12R 1/845</i> (2006.01)	a 2021 0037	2021.06.23	11/2022
4	MD	4832	C1	<i>C07F 15/02</i> (2006.01) <i>C07D 213/53</i> (2006.01) <i>C07C 337/08</i> (2006.01) <i>A61K 31/295</i> (2006.01) <i>A61K 31/175</i> (2006.01) <i>A61K 31/4402</i> (2006.01) <i>A61P 31/04</i> (2006.01)	a 2021 0015	2021.03.29	11/2022
5	MD	4833	C1	<i>E04G 9/00</i> (2006.01) <i>E04G 9/08</i> (2006.01) <i>E04G 9/10</i> (2006.01) <i>E04G 11/20</i> (2006.01) <i>E04G 11/22</i> (2006.01) <i>E04F 21/02</i> (2006.01) <i>E04F 21/08</i> (2006.01) <i>E04F 21/16</i> (2006.01)	a 2020 0064	2020.06.30	11/2022
6	MD	4834	C1	<i>F16H 1/20</i> (2006.01) <i>F16H 1/28</i> (2006.01) <i>F16H 1/32</i> (2006.01) <i>F16H 1/46</i> (2006.01)	a 2020 0055	2020.06.11	11/2022
7	CZ	4835	C1	<i>F41A 17/36</i> (2006.01) <i>F41A 17/42</i> (2006.01)	a 2018 0097	2016.11.25	11/2022
8	RU	4836	C1	<i>H02H 9/04</i> (2006.01) <i>H01H 73/00</i> (2006.01)	a 2020 0005	2018.06.27	11/2022

FG9Y Lista brevetelor de invenție de scurtă durată eliberate

Se publică următoarele date: numărul curent, codul țării conform normei ST.3 OMPI, numărul brevetului, codul tipului de document conform normei ST.16 OMPI, indicii de clasificare conform CIB, numărul depozitului, data depozitului, numărul BOPI în care a fost publicată mențiunea privind acordarea brevetului

Nr. crt.	Cod ST. 3 OMPI	(11) Nr. brevet	(13) Cod ST. 16 OMPI	(51) Indici de clasificare	(21) Nr. depozit	(22) Data depozit	(45) Nr. BOPI
1	MD	1648	Z	<i>A01G 7/06</i> (2006.01) <i>A01N 3/00</i> (2006.01) <i>A01N 65/03</i> (2016.01)	s 2021 0107	2021.12.21	11/2022
2	MD	1649	Z	<i>A23L 13/00</i> (2016.01)	s 2021 0103	2021.12.08	11/2022
3	MD	1650	Z	<i>A61L 9/18</i> (2006.01) <i>A61L 9/20</i> (2006.01)	s 2021 0071	2021.08.09	11/2022
4	MD	1651	Z	<i>H01F 27/28</i> (2006.01) <i>H01F 27/29</i> (2006.01)	s 2020 0114	2020.09.18	11/2022

II

Soiuri de plante / Plant varieties / Сорта растений

Protecția juridică a soiurilor de plante în Republica Moldova se asigură în temeiul Legii nr. 39/2008 privind protecția soiurilor de plante.

În conformitate cu această Lege, brevetele pentru soi de plantă sunt eliberate de AGEPI și certifică prioritatea și paternitatea amelioratorului și dreptul exclusiv al titularului de brevet asupra soiului.

Un soi este brevetabil dacă este nou, distinct, omogen și stabil și este desemnat printr-o denumire conformă cu prevederile Legii.

Cererea de brevet pentru soi de plantă se depune la AGEPI de către orice persoană care, conform art. 11 și 12 din Lege, dispune de dreptul de a solicita brevet, personal sau prin reprezentant și trebuie să îndeplinească cerințele prevăzute la art. 33 din Lege.

În prezenta Secțiune se publică date privind cererile de brevet pentru soi de plantă depuse, brevetele pentru soi de plantă acordate și brevetele pentru soi de plantă eliberate conform procedurii naționale.

Legal protection of plant varieties in the Republic of Moldova shall be afforded in with the Law No. 39/2008 on the Protection of Plant Varieties.

In accordance with this Law, variety patents shall be granted by AGEPI and shall certify the priority of the variety, the authorship of the breeder and the exclusive right of the patent owner in the variety. The plant variety shall be patentable where it is new, distinct, uniform and stable and shall be designated by a denomination in accordance with the provisions of the Law.

The variety patent application shall be filed with the AGEPI by any person who, according to Art. 11 and 12 of the Law, is entitled to apply for a patent, in person or through a representative, and shall fulfill the requirements specified in Art. 33 of the Law.

Data concerning the filed plant variety applications, granted plant variety patents and plant variety patents issued according to the national procedure are published in the present Section.

Правовая охрана сортов растений в Республике Молдова обеспечивается на основе Закона № 39/2008 об охране сортов растений.

В соответствии с этим Законом, патенты на сорта растений выдаются AGEPI и удостоверяют приоритет, авторство селекционера и исключительное право патентообладателя на сорт растения.

Сорт растения патентоспособен, если он является новым, отличимым, однородным и стабильным и обозначен наименованием в соответствии с требованиями Закона.

Заявка на патент на сорт растения подается в AGEPI любым лицом, которому согласно ст. 11 и 12 Закона принадлежит право на получение патента, лично или через представителя и должна содержать документы, предусмотренные в ст. 33 Закона.

В данном Разделе публикуются сведения о заявках на патенты на сорта растений, о предоставленных патентах на сорта растений и о выданных патентах на сорта растений согласно национальной процедуре.

**CODURILE OMPI PENTRU CODIFICAREA TITLURILOR INFORMAȚIILOR
REFERITOARE LA SOIURILE DE PLANTE PUBLICATE ÎN BULETINUL OFICIAL
DE PROPRIETATE INTELECTUALĂ CONFORM NORMEI ST. 17**

**WIPO CODES ON CODING OF HEADINGS OF ANNOUNCEMENTS CONCERNING
PLANT VARIETIES MADE IN THE OFFICIAL BULLETIN
OF INTELLECTUAL AL PROPERTY IN ACCORDANCE WITH THE STANDARD ST. 17**

**КОДЫ ВОИС ДЛЯ КОДИРОВАНИЯ ЗАГОЛОВКОВ ИНФОРМАЦИИ, ОТНОСЯЩЕЙСЯ
К СОРТАМ РАСТЕНИЙ, ПУБЛИКУЕМОЙ В ОФИЦИАЛЬНОМ БЮЛЛЕТЕНЕ
ИНТЕЛЛЕКТУАЛЬНОЙ СОБСТВЕННОСТИ В СООТВЕТСТВИИ СО СТАНДАРТОМ ST. 17**

- BZ9E** Cereri de brevet pentru soi de plantă publicate
Published plant variety patent applications
Опубликованные заявки на патент на сорт растения
- BA9E** Denumirile soiurilor
Variety denominations
Наименования сортов
- FF9E** Brevete pentru soi de plantă acordate
Granted plant variety patents
Предоставленные патенты на сорт растения
- FF9E** Lista brevetelor pentru soi de plantă acordate, aranjate în ordinea numerelor de brevete (anual)
Numerical index of granted plant variety patents (yearly)
Нумерационный указатель предоставленных патентов на сорт растения (годовой)
- FG9E** Brevete pentru soi de plantă eliberate
Issued plant variety patents
Выданные патенты на сорт растения
- FA9E** Lista cererilor de brevet pentru soi de plantă retrase
List of withdrawn plant variety patent applications
Перечень отозванных заявок на патент на сорт растения
- FC9E** Lista cererilor de brevet pentru soi de plantă respinse
List of rejected plant variety patent applications
Перечень отклоненных заявок на патент на сорт растения
- MC9E** Lista cererilor de brevet pentru soi de plantă anulate
List of nullited plant variety patent applications
Перечень аннулированных заявок на патент на сорт растения
- MM9E** Lista brevetelor pentru soi de plantă a căror valabilitate a încetat
List of invalid plant variety patents
Перечень патентов на сорт растения, действие которых прекращено
- HF9E** Lista brevetelor pentru soi de plantă revalidate
List of revalidated plant variety patents
Перечень восстановленных патентов на сорт растения

BZ9E Cereri de brevet pentru soi de plantă publicate / Published plant variety patent applications / Опубликованные заявки на патент на сорт растения

Publicarea în BOPI a cererilor de brevet pentru soi de plantă asigură solicitantului o protecție provizorie în condițiile prevăzute de art. 26 din Legea nr. 39/2008 privind protecția soiurilor de plante.

Materialele cererilor de brevet pentru soi de plantă, informațiile despre care sunt publicate în BOPI, se află în biblioteca AGEPI, accesibile publicului, și pot fi consultate sau se pot comanda copii, contra cost.

Conform art. 49 din Lege, după publicarea cererii orice persoană poate să prezinte la AGEPI obiecții referitor la denumirea soiului și la satisfacerea condițiilor de brevetabilitate, în condițiile stabilite în Lege.

Publication in BOPI of plant variety patent applications provides to the applicant a provisional protection under the terms of Article 26 of Law No. 39/2008 on the Protection of Plant Varieties.

Plant variety patent application materials, information on which are published in BOPI, are in the AGEPI library, accessible to the public, and can be consulted or copies can be ordered fee.

According to Article 49 of the Law, after the publication of the application any person may file with the AGEPI objections to the denomination of the variety and to the compliance with the requirements of patentability, under the terms established in the Law.

Публикация заявок на патент на сорт растения в BOPI обеспечивает заявителю временную охрану на условиях, предусмотренных ст. 26 Закона № 39/2008 об охране сортов растений.

Материалы заявок на патент на сорт растения, сведения о которых опубликованы в BOPI, находятся в библиотеке AGEPI, общедоступны для ознакомления, а за определенную плату могут быть заказаны их копии.

Согласно ст. 49 Закона после публикации заявки любое лицо вправе подать в AGEPI возражения в отношении наименования сорта, а также возражения относительно несоответствия условиям патентоспособности, предусмотренным Законом.

**BZ9E Cereri de brevet pentru soi de plantă publicate /
Published plant variety patent applications/
Опубликованные заявки на патент на сорт растения**

Se publică următoarele date: numărul curent, numărul depozitului, data depozitului, solicitantul, amelioratorul, denumirea comună (taxonul botanic), denumirea propusă a soiului, data publicării

Nr. crt.	Nr. depozit/ Data depozit	a. Solicitantul b. Amelioratorul	Denumirea comună (<i>Taxonul botanic</i>)	Denumirea propusă a soiului	Data publicării
No.	Application number/ Filing date	a. Applicant b. Breeder	Common name (<i>Botanical taxon</i>)	Proposed variety denomination	Date of publication
№ п/п	Номер заявки/ Дата подачи	а. Заявитель b. Селекционер	Название вида (<i>Ботанический таксон</i>)	Предложенное наименование сорта	Дата публикации
1	v 2023 0008 / 2023.03.15	a. WASHINGTON STATE UNIVERSITY, US b. BARRIT Bruce H. (CA), US	MĂR (<i>Malus domestica</i> Borkh.) Apple (<i>Malus domestica</i> Borkh.) Яблоня (<i>Malus domestica</i> Borkh.)	WA 38	2023.06.30

III

Mărci / Trademarks

Protecția juridică a mărcilor în Republica Moldova se asigură în temeiul înregistrării lor la AGEPI în modul stabilit de Legea nr. 38/2008 privind protecția mărcilor. În conformitate cu Legea, marca se autentifică prin certificatul de înregistrare eliberat de AGEPI. Certificatul de înregistrare confirmă prioritatea mărcii și dreptul exclusiv al titularului asupra mărcii pentru produsele și serviciile indicate în certificat.

În prezenta Secțiune se publică datele privind cererile de înregistrare, datele privind mărcile înregistrate în baza cererilor acceptate parțial, mărcile înregistrate și mărcile reînnoite prin procedura națională. Mărcile înregistrate conform Aranjamentului de la Madrid privind înregistrarea internațională a mărcilor și Protocolului referitor la Aranjamentul de la Madrid la care Republica Moldova este parte se publică în limbile franceză, engleză și spaniolă în Buletinul OMPI de Mărci Internaționale ("Gazette OMPI des marques internationales / WIPO Gazette of International Marks / Gaceta de la OMPI de Marcas Internacionales"). Buletinul include toate datele referitoare la înregistrările internaționale noi, la reînnoiri, la desemnări posterioare, precum și la modificări și alte acțiuni ce se referă la înregistrările internaționale. Buletinul este disponibil accesului public pe site-ul OMPI la adresele <https://www3.wipo.int/madrid/monitor/en/#gazette>, <https://www3.wipo.int/madrid/monitor/fr/#gazette> sau <https://www3.wipo.int/madrid/monitor/es/#gazette>.

Legal protection of trademarks in the Republic of Moldova shall be afforded on the basis of registration with the AGEPI, as established by Law No. 38/2008 on the Protection of Trademarks. According to this Law the trademark is certified by a registration certificate issued by AGEPI. The registration certificate attests the priority date of the trademark and the exclusive right of the owner in the trademark for the goods and services entered in the certificate.

Data on filed trademark applications, data on trademarks registered on the basis of partially accepted applications, registered trademarks and trademarks renewal under the national procedure shall be published in this Section.

Trademarks registered under the Madrid Agreement and the Protocol Concerning the International Registration of Marks to which the Republic of Moldova is party shall be published in French, English and Spanish in the Gazette OMPI des marques internationales / WIPO Gazette of International Marks / Gaceta de la OMPI de Marcas Internacionales. The Gazette includes all relevant data on new international registrations, renewals, subsequent designations as well as changes and other entries referred to the international registrations. The Gazette is available for public on the WIPO site at <https://www3.wipo.int/madrid/monitor/en/#gazette>, <https://www3.wipo.int/madrid/monitor/fr/#gazette> or <https://www3.wipo.int/madrid/monitor/es/#gazette>.

**CODURILE INID PENTRU IDENTIFICAREA DATELOR BIBLIOGRAFICE
REFERITOARE LA MĂRCI, CONFORM NORMEI ST. 60 OMPI****LIST OF INID CODES CONCERNING BIBLIOGRAPHIC DATA
RELATING TO MARKS, ACCORDING TO WIPO STANDARD ST. 60**

- (111) Numărul de ordine al înregistrării
Serial number of the registration
- (116) Numărul de ordine al înregistrării reînnoite
Serial number of the renewal
- (151) Data înregistrării
Date of the registration
- (156) Data reînnoirii
Date of the renewal
- (170) Termenul prevăzut de valabilitate a înregistrării / reînnoirii
Expected duration of the registration/renewal
- (181) Data prevăzută de expirare a termenului de valabilitate a înregistrării
Expected expiration date of the registration
- (186) Data prevăzută de expirare a termenului de valabilitate a reînnoirii
Expected expiration date of the renewal
- (210) Numărul de depozit
Number of the application
- (220) Data de depozit
Date of filing of the application
- (230) Data priorității de expoziție
Date of the exhibition priority
- (310) Numărul de depozit al cererii inițiale
Number of the initial application
- (320) Data de depozit a cererii inițiale
Date of filing of the initial application
- (330) Țara cererii inițiale, codul conform normei ST. 3 OMPI
Country of the initial application, code according to WIPO Standard ST. 3
- (441) Data la care informațiile privind cererea neexaminată au fost făcute accesibile publicului
Date of making information available to the public regarding the non-examined application
- (442) Data la care informațiile privind cererea examinată au fost făcute accesibile publicului
Date of making information available to the public regarding the examined application
- (450) Data la care informațiile privind înregistrarea au fost făcute accesibile publicului
Date of making information available to the public regarding the registration
- (510) Lista produselor când acestea nu sunt clasificate
List of goods, if not classified
- (511) Indicarea claselor conform Clasificării internaționale a produselor și serviciilor în scopul înregistrării mărcilor (Clasificarea de la Nisa), lista produselor și serviciilor conform acestei clasificări
The International Classification of Goods and Services for the Purposes of the Registration of Marks (Nice Classification), list of goods and/or services classified according thereto

- (526) Elementele mărcii asupra cărora nu se extinde dreptul exclusiv
Marks elements to which the exclusive rights do not extend
- (531) Descrierea elementelor figurative ale mărcii conform Clasificării internaționale a elementelor figurative ale mărcilor (Clasificarea de la Viena)
Description of the figurative elements of the mark according to the International Classification of the Figurative Elements of Marks (Vienna Classification)
- (540) Reproducerea mărcii
Reproduction of the mark
- (550)* Indicarea faptului că marca este proprietate a statului
Indication to the effect that the mark is a state property
- (551) Indicarea faptului că marca este colectivă sau de certificare
Indication to the effect that the mark is a collective mark or a certification mark
- (554) Indicarea faptului că marca este tridimensională
Indication to the effect that the mark is a three-dimensional mark
- (556) Marcă sonoră, inclusiv caracteristicile
Sound mark, including characteristics
- (580) Data înscrierii oricărui tip de tranzacție privind cererile de înregistrare sau înregistrările (de exemplu: modificare de titular, modificare de nume sau adresă, renunțare, expirare a protecției)
Date of recording of any kind of transaction in respect of applications or registrations (for example: change in ownership, change in name or address, renunciation, termination of protection)
- (591) Indicarea culorilor revendicate
Indication of colors claimed
- (641) Numărul și data altor cereri înrudite din punct de vedere juridic
Number and date of other legally related applications
- (730) Numele/denumirea și adresa solicitantului sau titularului, codul țării conform normei ST. 3 OMPI
Name and address of the applicant or the holder of the registration, country code according to WIPO Standard ST. 3
- (740) Numele reprezentantului
Name of the representative
- (750) Adresa pentru corespondență
Address for correspondence
- (770) Numele și adresa solicitantului sau titularului precedent (în caz de schimbare a titularului)
Name and address of the applicant or holder (in case of change in ownership)
- (771) Numele precedent sau adresa precedentă a solicitantului sau titularului (fără schimbarea titularului)
Previous name or address of the applicant or holder (in case of change in ownership)
- (791) Numele și adresa licențiatului
Name and address of the licensee
- (800) Indicarea datelor conform Aranjamentului de la Madrid și Protocolului de la Madrid
Indication of data under the Madrid Agreement and the Madrid Protocol
- (300)* Date referitoare la prioritatea cererilor înregistrate la oficiul de brevete al fostei U.R.S.S. (numărul documentului, data depozitării, codul țării)
Data relating to priority of the applications registered with the patent office of the former USSR (number of the document, application filing date, code of the country)

Cereri de înregistrare / Applications for registration

În conformitate cu Legea nr. 38/2008 privind protecția mărcilor, cererea de înregistrare a mărcii se depune la AGEPI de către solicitant, personal sau prin intermediul unui reprezentant.

O cerere trebuie să se refere la o singură marcă și trebuie să conțină documentele prevăzute în art. 30 din Lege.

Orice persoană interesată în termen de 3 luni de la data publicării datelor cu privire la cererea depusă poate prezenta în scris la AGEPI observații motivate privind necesitatea de a refuza înregistrarea mărcii conform art. 7 și/sau să formuleze o opoziție la înregistrarea mărcii pe motiv că înregistrarea acesteia ar trebui refuzată în baza prevederilor art. 8 și/sau, după caz, art. 7 din Lege.

In accordance with the Law No. 38/2008 on the Protection of Trademarks a trademark registration application shall be filed with the AGEPI by the applicant, in person or through a representative.

An application shall relate to one trademark only and shall contain the documents provided for in Art. 30 of the Law.

Within three months of the date of publication of a trademark registration application, any person shall be entitled to submit its comments in writing to the AGEPI, providing justification of the need for refusal of the trademark registration on the basis of Article 7 and/or lodge an opposition against registration of a trademark on the grounds that its registration must be refused on the basis of Article 8 and/or, as appropriate, Article 7 of the Law.

- (210) **051027**
 (220) 13.01.2023
 (730) **WIZARD CO., INC., US**
 6 Sylvan Way, Parsippany, NEW JERSEY
 07054, Statele Unite ale Americii
 (540)



- (591) Culori revendicate: alb, roșu.
 (511) NCL(12-2023)
 09 - aparate științifice; software de calculatoare pentru birourile de închiriere de vehicule utilizate pentru a urmări rezervările și vehiculele, precum și pentru actualizarea datelor referitoare la vehicule, clienți și închirieri; software de calculatoare referitor la închirieri de vehicule; software descărcabil în formă de aplicație mobilă pentru servicii de închiriere sau servicii de leasing a vehiculelor; sistem de poziționare globală (GPS); terminale interactive pe calculator care conțin calculatoare, hardware de calculatoare, echipamente periferice pentru calculatoare și software de operare pentru calculatoare utilizate în servicii de închiriere sau servicii de leasing al vehiculelor; aparate de navigație pentru vehicule; aparate de radio prin sateliți; echipamente de telecomunicații și hardware pentru rețea de date, și anume dispozitive pentru transportarea și agregarea comunicațiilor vocale, a datelor și comunicațiilor video din multiple infrastructuri de rețea și protocoale de comunicare;
 35 - administrarea afacerilor în domeniul transportului și livrărilor; servicii de fidelizare a clienților și servicii de club a clienților în scopuri comerciale, promoționale și/sau publicitare; asistență în managementul afacerilor la înființarea și/sau exploatarea închirierii vehiculului și obiectelor de leasing; servicii prestate on-line de un magazin de vânzare cu amănuntul pentru vehicule motorizate; furnizarea programelor de stimulare a clienților prin emiterea și procesarea punctelor de fidelitate pentru achiziționarea on-line a produselor și serviciilor companiei; furnizarea programelor de stimulare a clienților prin

emiterea și procesarea cupoanelor de fidelitate pentru partenerii de afaceri; managementul vehiculelor pe bază contractuală în sectorul public, și anume administrarea unei flote de vehicule pentru angajați guvernamentali; furnizarea documentelor de transport pentru terți; preluarea apelurilor pentru asistență pe marginea drumului; servicii de club a clienților în scopuri comerciale, promoționale și/sau publicitare; managementul afacerilor cu flote de transport pentru terți;

- 39 - servicii de transport și de depozitare; organizarea călătoriilor; servicii de transport cu autobuzul, închirierea mașinilor; servicii de transport cu automobile; servicii de șofer (cu automobile); coordonarea organizării de călătorii individuale și de grup; servicii de asistență rutieră de urgență (transport), și anume remorcare, troliu și livrare a cheilor; leasing de automobile; leasing de autoturisme; leasing de camioane; leasing de vehicule; efectuarea rezervărilor și rezervări pentru transport; servicii de rezervare de transport online; transport de pasageri; furnizarea informațiilor de călătorie prin intermediul unei baze de date de calculatoare on-line; informații de călătorie; rezervarea mașinilor de închiriat; închirierea furgonetelor pentru demenajări; închirierea echipamentelor GPS pentru navigație; închirierea camioanelor; închirierea vehiculelor; transport de călători; consultanță cu privire la transport; informații cu privire la transport; servicii prestate de agenții de turism, și anume efectuarea rezervărilor și rezervări pentru transport; servicii de rezervare de transport; servicii de cluburi de călătorii; servicii de agenție pentru organizarea călătoriilor; organizarea călătoriilor; servicii de planificare a rutei de călătorie; servicii de conducere a vehiculelor; organizarea serviciilor de transport de pasageri pentru alte persoane;
 42 - servicii informatice și servicii în domeniul științei; furnizarea unui site web cu tehnologie care permite utilizatorilor rezervarea călătoriilor și închirierea vehiculelor; software ca serviciu (SaaS) care oferă o platformă online pentru servicii de închiriere și leasing de vehicule.
 (531) CFE(9) 26.04.18; 26.04.24; 27.05.17; 29.01.12.

(210) **051112**
 (220) 27.01.2023
 (730) **MAIB S.A., bancă comercială, MD**
 Str. Constantin Tănase nr. 9/1,
 MD-2005, Chișinău, Republica Moldova
 (540)



(591) Culori revendicate: albastru-deschis, alb.
 (511) NCL(12-2023)
 36 - servicii financiare, monetare și bancare; servicii de asigurări; servicii imobiliare.
 (531) CFE(9) 26.04.18; 27.05.24; 29.01.13.

(210) **051113**
 (220) 27.01.2023
 (730) **MAIB S.A., bancă comercială, MD**
 Str. Constantin Tănase nr. 9/1,
 MD-2005, Chișinău, Republica Moldova
 (540)



(591) Culori revendicate: galben, alb.
 (511) NCL(12-2023)
 36 - servicii financiare, monetare și bancare; servicii de asigurări; servicii imobiliare.
 (531) CFE(9) 26.04.18; 27.05.24; 29.01.13.

(210) **051188**
 (220) 17.02.2023
 (730) **TINGRIMAR S.R.L., societate comercială, MD**
 Bd. Decebal nr. 72/1,
 MD-2038, Chișinău, Republica Moldova

(540)



(511) NCL(12-2023)
 25 - îmbrăcăminte, încălțăminte, articole care servesc la acoperirea capului;
 35 - servicii on-line de tranzacționare, și anume servicii de operare on-line pe piețe pentru vânzătorii și cumpărătorii de produse și servicii; servicii on-line de tranzacționare în care vânzătorii afișează produsele sau serviciile care urmează să fie oferite spre vânzare, achiziționare sau spre licitare prin intermediul Internetului, în scopul facilitării vânzării de produse și servicii de către terți prin intermediul unei rețele de calculatoare; oferire de răspuns evaluativ și evaluări de produse și servicii oferite de vânzători, evaluarea valorii și a prețurilor produselor și serviciilor oferite de vânzători, serviciilor de performanță a cumpărătorilor și vânzătorilor, serviciilor de livrare, precum și experiența globală de tranzacționare în legătură cu acestea; oferirea unui ghid de căutare de publicitate on-line care oferă produse și servicii ale vânzătorilor; oferirea unei baze de date de căutare on-line de evaluare pentru cumpărători și vânzători; publicitate; gestiunea afacerilor comerciale; administrare comercială; lucrări de birou; servicii de comercializare pentru terți prestate de supermarketuri, hipermarketuri, buticuri, magazine, gherete, chioșcuri și tarabe.
 (531) CFE(9) 26.03.23; 26.11.01; 27.05.11.

(210) **051260**
 (220) 03.03.2023
 (730) **MORARU Viorel, MD**
 Str. Ginta Latină nr. 12, bloc 7, ap. 57,
 MD-2044, Chișinău, Republica Moldova

(540)



(591) Culori revendicate: violet-deschis, violet-închis, roșu, alb, verde.

(511) NCL(12-2023)

35 - publicitate; administrarea, organizarea și managementul afacerilor; lucrări de birou;

38 - servicii de telecomunicații;

41 - educație; instruire; divertisment; activități sportive și culturale;

42 - servicii științifice și tehnologice, precum și servicii de cercetare și creație, referitoare la acestea; servicii de analiză industrială, cercetare industrială și proiectare industrială; servicii de control al calității și de autentificare; crearea și dezvoltarea calculatoarelor și programelor de calculator.

(531) CFE(9) 02.03.04; 02.03.23; 04.05.02; 26.01.16; 27.07.02; 28.05.00; 29.01.15.

(210) **051307**

(220) 13.03.2023

(730) **Japan Tobacco Inc., JP**

1-1, Toranomom 4-chome, Minato-ku, Tokyo, Japonia

(540)



100% rich tobacco



hand selected tobacco



(591) Culori revendicate: albastru, negru, gri, alb.

(511) NCL(12-2023)

34 - tutun prelucrat sau neprelucrat; tutun de fumat, tutun de pipă, tutun de rulat, tutun de mestecat, snus cu tutun; țigarete, țigarete electronice, soluții lichide pentru utilizare în țigări electronice, vaporizatoare pentru tutun, țigări de foi, cigarillos (tip de trabuc de dimensiuni reduse); tutun de prizat; articole pentru fumători incluse în clasa 34; foițe pentru țigarete, tuburi de țigară și chibrituri.

(531) CFE(9) 02.09.14; 02.09.15; 03.07.01; 03.07.16; 05.03.01; 10.01.01; 10.01.05; 10.01.10; 10.01.25; 27.05.09; 27.07.11; 29.01.14.

(210) **051313**

(220) 16.03.2023

(730) **ENBIO S.R.L., societate comercială, MD**

Bd. Mircea cel Bătrân nr. 7, ap. 26,
MD-2044, Chișinău, Republica Moldova

(540)



- (511) NCL(12-2023)
 01 - produse chimice destinate industriei, științelor, fotografiei, agriculturii, horticulturii și silviculturii; rășini artificiale în stare brută, materiale plastice în stare brută; compoziții pentru stingerea și prevenirea incendiilor; preparate pentru călire și sudură; substanțe pentru tăbăcirea blănurilor și pieilor de animale; adezivi pentru utilizare în industrie; chituri și alte produse de umplere; compost, gunoi de grajd, îngrășăminte; preparate biologice pentru utilizare în industrie și știință.
- (531) CFE(9) 02.01.08; 02.01.15; 02.01.16; 26.11.01; 27.05.11.

-
- (210) **051314**
 (220) 16.03.2023
 (730) **ENBIO S.R.L., societate comercială, MD**
 Bd. Mircea cel Bătrân nr. 7, ap. 26,
 MD-2044, Chișinău, Republica Moldova
 (540)



- (591) Culori revendicate: verde, negru.
 (511) NCL(12-2023)
 01 - produse chimice destinate industriei, științelor, fotografiei, agriculturii, horticulturii și silviculturii; rășini artificiale în stare brută, materiale plastice în stare brută; compoziții pentru stingerea și prevenirea incendiilor; preparate pentru călire și sudură; substanțe pentru tăbăcirea blănurilor și pieilor de animale; adezivi pentru utilizare în industrie; chituri și alte produse de umplere; compost, gunoi de grajd, îngrășăminte; preparate biologice pentru utilizare în industrie și știință.
- (531) CFE(9) 02.09.18; 26.01.14; 27.03.02; 27.05.08; 29.01.12.

- (210) **051315**
 (220) 17.03.2023
 (730) **CUȘNIR Irina, MD**
 Str. Florilor nr. 6, bloc 2, ap. 2,
 MD-2068, Chișinău, Republica Moldova
STARODUBOV Iurii, MD
 Str. Miron Costin nr. 8, ap. 16,
 MD-2068, Chișinău, Republica Moldova
 (540)

CARNABY

- (511) NCL(12-2023)
 18 - piele și imitații de piele; piei de animale; genți de voiaj și de transport; umbrele și parasolare; bastoane; bice, harnașament și articole de șelărie; zgărzi, lese și îmbrăcăminte pentru animale;
- 25 - îmbrăcăminte, încălțăminte, articole care servesc la acoperirea capului;
- 35 - servicii on-line de tranzacționare, și anume servicii de operare on-line pe piețe pentru vânzătorii și cumpărătorii de produse și servicii; servicii on-line de tranzacționare în care vânzătorii afișează produsele sau serviciile care urmează să fie oferite spre vânzare, achiziționare sau spre licitare prin intermediul Internetului, în scopul facilitării vânzării de produse și servicii de către terți prin intermediul unei rețele de calculatoare; oferire de răspuns evaluativ și evaluări de produse și servicii oferite de vânzători, evaluarea valorii și a prețurilor produselor și serviciilor oferite de vânzători, serviciilor de performanță a cumpărătorilor și vânzătorilor, serviciilor de livrare, precum și experiența globală de tranzacționare în legătură cu acestea; oferirea unui ghid de căutare de publicitate on-line care oferă produse și servicii ale vânzătorilor; oferirea unei baze de date de căutare on-line de evaluare pentru cumpărători și vânzători; publicitate; gestiunea afacerilor comerciale; administrare comercială; lucrări de birou; servicii de comercializare pentru terți prestate de supermarketuri, hipermarketuri, buticuri, magazine, gherete, chioșcuri și tarabe.

(210) **051317**
 (220) 16.03.2023
 (730) **SAMBURSCAIA Angela, MD**
 Str. Alexandru cel Bun nr. 108, ap. 19,
 MD-2005, Chișinău, Republica Moldova
 (540)



(591) Culori revendicate: alb, negru, auriu.
 (511) NCL(12-2023)
 25 - îmbrăcăminte, încălțăminte, articole care servesc la acoperirea capului;
 35 - publicitate, gestiunea afacerilor comerciale, administrare comercială, lucrări de birou, servicii de comercializare a produselor pentru terți prestate de magazine.
 (531) CFE(9) 24.09.02; 24.09.11; 24.09.14; 26.04.18; 26.13.01; 27.05.07; 27.05.21; 29.01.13.

(210) **051318**
 (220) 16.03.2023
 (730) **MONSTER ENERGY COMPANY, a Delaware corporation, US**
 1 Monster Way, Corona, California 92879, Statele Unite ale Americii
 (540)

JAVA MONSTER

(511) NCL(12-2023)
 30 - cafea, ceai, cacao și înlocuitori de cafea; băuturi pe bază de cafea; băuturi pe bază de ceai (nemedicamentoase); ciocolată de băut;
 32 - băuturi nealcoolice.

(210) **051335**
 (220) 17.03.2023
 (730) **CASTEL MIMI S.R.L., MD**
 Str. Dacia nr. 1, MD-6512,
 Bulboaca, Anenii Noi, Republica Moldova
 (540)

ROȘU DE BULBOACA

(511) NCL(12-2023)
 33 - băuturi alcoolice, cu excepția berii; preparate alcoolice pentru fabricarea băuturilor.

(210) **051336**
 (220) 17.03.2023
 (730) **CASTEL MIMI S.R.L., MD**
 Str. Dacia nr. 1, MD-6512,
 Bulboaca, Anenii Noi, Republica Moldova
 (540)

NEGRU DE BULBOACA

(511) NCL(12-2023)
 33 - băuturi alcoolice, cu excepția berii; preparate alcoolice pentru fabricarea băuturilor.

(210) **051337**
 (220) 17.03.2023
 (730) **CASTEL MIMI S.R.L., MD**
 Str. Dacia nr. 1, MD-6512,
 Bulboaca, Anenii Noi, Republica Moldova
 (540)

ALB DE BULBOACA

(511) NCL(12-2023)
33 - băuturi alcoolice, cu excepția berii; preparate alcoolice pentru fabricarea băuturilor.

(511) NCL(12-2023)
33 - băuturi alcoolice, cu excepția berii; preparate alcoolice pentru fabricarea băuturilor.

(210) **051338**
(220) 17.03.2023
(730) **CASTEL MIMI S.R.L., MD**
Str. Dacia nr. 1, MD-6512,
Bulboaca, Anenii Noi, Republica Moldova
(540)

(210) **051341**
(220) 17.03.2023
(730) **CASTEL MIMI S.R.L., MD**
Str. Dacia nr. 1, MD-6512,
Bulboaca, Anenii Noi, Republica Moldova
(540)

ROSÉ DE BULBOACA

THE GOVERNOR

(511) NCL(12-2023)
33 - băuturi alcoolice, cu excepția berii; preparate alcoolice pentru fabricarea băuturilor.

(511) NCL(12-2023)
35 - publicitate; administrarea, organizarea și managementul afacerilor; lucrări de birou.

(210) **051339**
(220) 17.03.2023
(730) **CASTEL MIMI S.R.L., MD**
Str. Dacia nr. 1, MD-6512,
Bulboaca, Anenii Noi, Republica Moldova
(540)

(210) **051342**
(220) 17.03.2023
(730) **CASTEL MIMI S.R.L., MD**
Str. Dacia nr. 1, MD-6512,
Bulboaca, Anenii Noi, Republica Moldova
(540)

RIESLING DE BULBOACA

ROSÉ DAY

(511) NCL(12-2023)
33 - băuturi alcoolice, cu excepția berii; preparate alcoolice pentru fabricarea băuturilor.

(511) NCL(12-2023)
35 - publicitate; administrarea, organizarea și managementul afacerilor; lucrări de birou;
41 - educație; instruire; divertisment; activități sportive și culturale.

(210) **051340**
(220) 17.03.2023
(730) **CASTEL MIMI S.R.L., MD**
Str. Dacia nr. 1, MD-6512,
Bulboaca, Anenii Noi, Republica Moldova
(540)

(210) **051343**
(220) 17.03.2023
(730) **BERNEVEC Victoria, MD**
MD-6526, Mereni, Anenii Noi, Republica Moldova

VIORICA DE BULBOACA

(540)



(511) NCL(12-2023)

- 30 - cafea, ceai, cacao și înlocuitori ai acestora; orez, paste făinoase și tăiței; tapioca și sago; făină și preparate din cereale; pâine, produse de patiserie și cofetărie; ciocolată; înghețată, șerburi și alte înghețate comestibile; zahăr, miere, sirop de melasă; drojdie, praf de copt; sare, condimente, mirodenii, plante aromatice conservate; oțet, sosuri și alte condimente; gheață (apă înghețată);
- 31 - produse agricole, de acvacultură, horticoale și forestiere, brute și neprelucrate; cereale și semințe crude și neprocesate; fructe și legume proaspete, plante aromatice proaspete; plante și flori naturale; bulbi, răsaduri și semințe pentru plantare; animale vii; hrană și băuturi pentru animale; malt;
- 32 - bere; băuturi nealcoolice; ape minerale și carbogazoase; băuturi din fructe și sucuri de fructe; siropuri și alte preparate pentru fabricarea băuturilor nealcoolice;
- 35 - publicitate; administrarea, organizarea și managementul afacerilor; lucrări de birou;
- 43 - servicii de alimentație publică; servicii de cazare temporară.

(531) CFE(9) 04.05.02; 04.05.05; 04.05.21; 27.03.15; 27.05.04.

(210) 051349

(220) 22.03.2023

(730) CUZNETOV Iurie, MD

Str. A. Șciusev nr. 17, ap. 6,

MD-2001, Chișinău, Republica Moldova

(540)

(511) NCL(12-2023)

- 28 - jocuri, jucării și articole pentru joacă; aparate pentru jocuri video; articole de gimnastică și sport; decorațiuni (ornamente) pentru pomul de Crăciun;
- 29 - carne, pește, păsări și vânat; extracte din carne; fructe și legume conservate, congelate, uscate și fierte; jeleuri, dulceturi, compoturi; ouă; lapte, brânzeturi, unt, iaurt și alte produse lactate; uleiuri și grăsimi comestibile;
- 30 - cafea, ceai, cacao și înlocuitori ai acestora; orez, paste făinoase și tăiței; tapioca și sago; făină și preparate din cereale; pâine, produse de patiserie și cofetărie; ciocolată; înghețată, șerburi și alte înghețate comestibile; zahăr, miere, sirop de melasă; drojdie, praf de copt; sare, condimente, mirodenii, plante aromatice conservate; oțet, sosuri și alte condimente; gheață (apă înghețată);
- 32 - bere; băuturi nealcoolice; ape minerale și carbogazoase; băuturi din fructe și sucuri de fructe; siropuri și alte preparate pentru fabricarea băuturilor nealcoolice;
- 33 - băuturi alcoolice, cu excepția berii; preparate alcoolice pentru fabricarea băuturilor;
- 35 - servicii on-line de tranzacționare, și anume servicii de operare on-line pe piețe pentru vânzătorii și cumpărătorii de produse și servicii; servicii on-line de tranzacționare în care vânzătorii afișează produsele sau serviciile care urmează să fie oferite spre vânzare, achiziționare sau spre licitare prin intermediul Internetului, în scopul facilitării vânzării de produse și servicii de către terți prin intermediul unei rețele de calculatoare; oferire de răspuns evaluativ și evaluări de produse și servicii oferite de vânzători, evaluarea valorii și a prețurilor produselor și serviciilor oferite de vânzători, serviciilor de performanță a cumpărătorilor și vânzătorilor, serviciilor de livrare, precum și experiența globală de tranzacționare în legătură cu acestea; oferirea unui ghid de căutare de publicitate on-line care oferă produse și servicii ale vânzătorilor; oferirea unei baze de date de căutare on-line de evaluare pentru cumpărători și vânzători; publicitate; gestiunea afacerilor comerciale; administrare comercială; lucrări de birou; servicii de comercializare pentru terți prestate de supermarketuri, hipermarketuri, buticuri, magazine, gherete, chioșcuri și tarabe;
- 43 - servicii de alimentație publică; servicii de cazare temporară.

BOOST

(210) **051351**
 (220) 21.03.2023
 (730) **CERCHEZ Sergiu, MD**
 Str-Ia 1 Sf. M. Brîncoveni nr. 8, MD-2011,
 Codru, Chişinău, Republica Moldova
 (540)

GRANITEX

(511) NCL(12-2023)
 11 - aparate și instalații de iluminat, de încălzire,
 de răcire, de producere a vaporilor, de coa-
 cere, de uscare, de ventilare, de distribuire a
 apei și de uz sanitar;
 35 - publicitate; administrarea, organizarea și
 managementul afacerilor; lucrări de birou.

(210) **051362**
 (220) 23.03.2023
 (730) **PARCALAB Alexandr, MD**
 Str. Nicolai Zelinski nr. 28, bloc 3, ap. 47,
 MD-2038, Chişinău, Republica Moldova
 (540)

СЕРДЦЕ ГЕРОЯ

(511) NCL(12-2023)
 41 - educație; instruire; divertisment; activități
 sportive și culturale.
 (531) CFE(9) 28.05.00.

(210) **051373**
 (220) 27.03.2023
 (730) **PRODIM STUDIO S.R.L., MD**
 Str. Borodin nr. 24/2, MD-2003,
 Durlești, Chişinău, Republica Moldova

(540)



(591) Culori revendicate: verde, negru, alb.
 (511) NCL(12-2023)
 35 - publicitate; administrarea, organizarea și
 managementul afacerilor; lucrări de birou;
 41 - educație; instruire; divertisment; activități
 sportive și culturale.
 (531) CFE(9) 27.05.09; 29.01.13.

(210) **051376**
 (220) 20.03.2023
 (730) **IOXA Lilia, MD**
 Str. Grenoble nr. 136/7,
 MD-2072, Chişinău, Republica Moldova
 (540)



(526) Elementele mărcii asupra cărora solicitantul
 declară că renunță la invocarea oricărui drept
 exclusiv: „AUTOR'S INTIMATE LINGERIE”,
 cu excepția executării grafice deosebite.

- (511) NCL(12-2023)
 24 - textile și înlocuitori de textile; lenjerie de uz casnic; perdele din material textil sau plastic;
 25 - îmbrăcăminte, încălțăminte, articole care servesc la acoperirea capului.
 (531) CFE(9) 05.05.16; 05.05.20; 05.05.21; 24.17.02; 27.05.15.

-
- (210) **051382**
 (220) 27.03.2023
 (730) **TIMOFTI Cristina, MD**
 Str. Alecu Russo nr. 63, bloc 4, ap. 27,
 MD-2044, Chișinău, Republica Moldova
 (540)

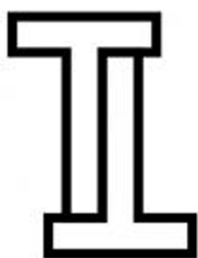

TINA TIMOFTI

- (511) NCL(12-2023)
 09 - aparate și instrumente științifice, pentru cercetare, de navigare, geodezice, fotografice, cinematografice, audiovizuale, optice, de cântărire, de măsurare, de semnalizare, de detectare, de testare, de verificare, de salvare și didactice; aparate și instrumente pentru conducerea, distribuția, transformarea, acumularea, reglarea sau controlul distribuției sau utilizării energiei electrice; aparate și instrumente pentru înregistrarea, transmiterea, reproducerea sau procesarea sunetului, imaginilor sau a datelor; suporturi media înregistrate și descărcabile, software pentru calculatoare, suporturi media digitale sau analogice de înregistrare și de stocare fără conținut; mecanisme pentru aparate cu preplată; case de marcat, dispozitive de calculat; calculatoare și dispozitive periferice pentru calculatoare; costume de scafandru, măști pentru scafandri, dopuri de urechi

pentru scafandri, clești de nas pentru scafandri și înotători, mănuși pentru scafandri, aparate de respirat pentru înot subacvatic; extintoare.

- (531) CFE(9) 27.01.25; 27.05.14; 27.05.22.

-
- (210) **051388**
 (220) 28.03.2023
 (730) **Intervet International B.V., NL**
 Wim de Körverstraat 35, 5831 AN Boxmeer,
 Olanda
 (540)



- (591) Culori revendicate: roșu, mov.
 (511) NCL(12-2023)
 05 - medicamente și preparate farmaceutice de uz veterinar.
 (531) CFE(9) 26.03.23; 27.05.01; 29.01.12.

-
- (210) **051389**
 (220) 28.03.2023
 (730) **Intervet International B.V., NL**
 Wim de Körverstraat 35, 5831 AN Boxmeer,
 Olanda
 (540)



- (511) NCL(12-2023)
 05 - medicamente și preparate farmaceutice de uz veterinar.
 (531) CFE(9) 26.03.23; 27.05.01.

(210) **051393**
 (220) 28.03.2023
 (730) **DF World of Spices GmbH, DE**
 Dieter-Fuchs-Strasse 10, 49201 Dissen,
 Germania
 (540)

FUCHS AROMA SOUVENIR – TASTE OF ROMANIA

(511) NCL(12-2023)
 29 - carne, pește, păsări și vânat; extracte din carne; fructe și legume conservate, congelate, uscate și fierte; jeleurii, dulcețuri, compoturi; ouă; lapte, brânzeturi, unt, iaurt și alte produse lactate; uleiuri și grăsimi de uz alimentar; înlocuitori de carne; cârnați vegetali preparați din proteină de soia (cârnați de soia); chiftele vegetale prăjite făcute din soia (înlocuitori de carne) și gulaș de soia; aspiciuri din carne, pește, fructe și legume; fructe sau legume conservate în ulei, muștar, oțet sau sirop (în saramură); cartofi, preparați; anghinare și miezuri de anghinare procesate; ardei iuți conservați; ardei preparați; năut, preparat; leguminoase preparate, linte (legume) conservată; germeți și lăstari de legume și fructe (prelucrați); măsline (pregătite), măsline umplute; ardei chili (preparați); piri piri (ardei chili), preparați; castraveciori; nuci preparate; germeți de soia (preparați); castane gătite; piure de castane; murături; ciuperci, preparate; trufe gătite; produse tartinabile pe bază de trufe (creme de trufe); gelatină de uz alimentar; glazuri comestibile pentru alimente pe bază de carne, pește, testacee, păsări, vânat, extracte de carne, produse lactate, supe, ciuperci, fructe, legume, cartofi, boabe de soia, nuci sau semințe; sucuri de legume pentru gătit; uleiuri, inclusiv uleiuri cu mirodenii, uleiuri condimentate, uleiuri de ciuperci, uleiuri de plante, uleiuri de fructe, uleiuri de legume, uleiuri de fructe de pădure, uleiuri de usturoi, uleiuri de semințe, uleiuri de nuci, uleiuri pe bază de trufe, ulei de măsline; uleiuri aromatizate, cu mirodenii; fructe de pădure (prelucrate); prafuri de fructe, fructe de pădure și legume; semințe preparate, praf de semințe; sosuri pentru gustări și preparate pentru fabricarea sosurilor pentru gustări; paste constând din carne, pește, păsări, vânat, extracte de carne, legume și produse lactate, cu adaos de mirodenii; piureuri constând din roșii, fasole, castane, mazăre; tocane; hummus (pastă de năut); pastă

de trufe; pate de ficat; baze de supă, baze de ciorbă; concentrate pentru pregătirea supeilor; supe, consommé-uri, bulion, ciorbe; concentrate de legume, carne și carne de pasăre, cuburi de bulion; preparate pentru gătitul supelor, consommé-urilor, bulionului și ciorbelor, toate și în formă deshidratată; amestecuri de legume pentru supe (procesate); lapte de soia, lapte de nucă de cocos pentru uz culinar, brânză, tofu; gemuri și marmeladă din fructe; amestecuri cu conținut de grăsime pentru tartine; alimente produse în principal din fasole sau năut cu adaos de făină de soia, inclusiv falafel; ulei din semințe de in pentru uz culinar; extracte de alge; alge preparate, foi din alge de mare; ouă de melci; melci, moluște și crustacee procesate; gustări și gustări sub formă de mâncăruri ușoare constând în principal din carne, pește, testacee, crustacee, moluște, păsări, vânat, extracte de carne, produse lactate, supe, ciuperci, fructe, legume, cartofi, boabe de soia, nuci sau semințe; chipsuri, chipsuri de creveți; mâncăruri gata preparate și semipreparate constând în principal din carne, pește, testacee, crustacee, moluște, păsări, vânat, extracte de carne, produse lactate, supe, ciuperci, fructe, legume, cartofi, boabe de soia, nuci sau semințe; aperitive constând în principal din carne, pește, testacee, crustacee, moluște, păsări, vânat, extracte de carne, produse lactate, supe, ciuperci, fructe, legume, cartofi, boabe de soia, nuci sau semințe; aperitive constând în principal din carne, pește, testacee, crustacee, moluște, păsări, vânat, extracte de carne, produse lactate, supe, ciuperci, fructe, legume, cartofi, boabe de soia, nuci sau semințe, inclusiv legume sau flori de legume marinate cu ulei; amestecuri instant deshidratate pentru mâncăruri preparate constând în principal din carne, pește, testacee, crustacee, moluște, păsări, vânat, extracte de carne, produse lactate, supe, ciuperci, fructe, legume, cartofi, boabe de soia, nuci sau semințe; alimente cu conținut redus de calorii, constând în principal din carne, pește, testacee, crustacee, moluște, păsări, vânat, extracte de carne, produse lactate, supe, ciuperci, fructe, legume, cartofi, boabe de soia, nuci sau semințe; produse tartinabile și topping-uri pentru alimente constând în principal din carne, pește, testacee, crustacee, moluște, păsări, vânat, extracte de carne, produse lactate, supe, ciuperci, fructe, legume, cartofi, boabe de soia,

- nuci sau semințe; lapte din boabe de soia, băuturi pe bază de soia utilizate ca înlocuitori de lapte; ulei de susan pentru alimente; susan măcinat; clătite de cartofi; răsti (chiftele cu cartofi gratinați prăjiți); toate produsele sus-menționate inclusiv conservate și sub formă de semipreparate sau mâncăruri gata preparate, inclusiv congelate și sub formă de alimente cu conținut redus de calorii, și inclusiv în capsule sau microcapsule sau cu cantitate redusă de germeni;
- 30 - cafea, ceai, cacao și înlocuitori de cafea; orez, paste făinoase și tăiței; tapioca și sago; făină și preparate din cereale; pâine, produse de patiserie și cofetărie; ciocolată; înghețată, șerburi și alte tipuri de gheață comestibilă; zahăr, miere, sirop de melasă; drojdie, praf de copt; sare, mirodenii, condimente, zarzavaturi conservate; oțet, sosuri și alte preparate de condimentare; gheață (apă înghețată); amestecuri și substanțe aromatice de uz alimentar, cu excepția uleiurilor esențiale; sare aromată și sare pentru asezonare, esențe de mirodenii, extracte de mirodenii, plante aromatice pentru condimentare, plante în ulei pentru condimentare, plante aromatice uscate pentru gătit și de uz culinar, amestecuri de mirodenii, mirodenii sub formă de pastă, sare cu mirodenii, preparate de mirodenii; sare pentru conservarea alimentelor, sosuri condimentate și sosuri pentru condimentare; preparate pentru asezonare; amestecuri de plante aromatice pentru gătit; plante aromatice în ulei; frunze de dafin, cuișoare, ghimbir, ienibahar, boabe de ienupăr (condimente), șofran, coriandru; mirodenii pentru conserve și murături; bicarbonat de sodiu alimentar; arome alimentare, condimente și produse pentru asezonare; arome pentru asezonare, extracte de arome de uz alimentar, substanțe și preparate pentru asezonare, amestecuri condimentate, preparate pentru asezonare sub formă de pastă, mirodenii și condimente decorative, sare cu condimente, sosuri aromatice, preparate aromatice, inclusiv sub formă de cuburi; sambal (condiment pe bază de ardei iute); sosuri salsa; chutneys (condimente); marinate; marinate pentru asezonare; flori și plante aromatice cu flori pentru condimentare; praf de flori pentru condimentare; ardei iuți uscați (condimente), piri piri uscat (ardei chili, condiment); zahăr aromat, zahăr cu aromă de vanilie, zahăr vanilat; amestecuri de zahăr și scorțișoară; amestecuri de zahăr și mirodenii; zahăr din trestie de zahăr; glazuri comestibile pentru

alimente pe bază de cereale, produse din cereale, orez, condimente și mirodenii; produse pentru frăgezit carne, de uz casnic (condimente); potențiatori de gust, saramură și marinate pentru carne, de uz casnic; pesmeți din pâine pentru panat; arome vegetale, extracte aromatice, arome de reacție și arome de afumare, esențe de uz alimentar (cu excepția esențelor eterice și uleiurilor esențiale); aditivi pentru panificație, și anume arome pentru copt; sosuri, inclusiv sosuri demi-glace, sos alb, sos pesto, sosuri de muștar, sosuri cu oțet și sosuri pentru salate (lichide sau uscate), sosuri de fructe; sosuri pentru mâncare; sos concentrat; amestecuri pentru mâncăruri și semipreparate pentru o gătire ușoară în formă uscată, de pastă sau lichidă, constând din ingrediente aromatice și de condimentare, aditivi tehnici pentru alimente, cum ar fi agenții de îngroșare sau emulgatori și ingrediente pentru gust, în special produse lactate, legume, fructe, ciuperci, arome, mirodenii și plante aromatice; sirop auriu, sirop de arțar; amestecuri uscate pentru sosuri și pentru sosuri pentru salate (lichide sau uscate); produse tartinabile și topping-uri pentru alimente constând în principal din cereale, preparate din cereale, orez, paste alimentare făinoase, condimente, mirodenii sau produse de patiserie; sosuri (amestecuri de oțet și ulei); agenți de îngroșare a sosurilor și sosurilor de carne; ketchup (sos); maioneză; capere; fructe și boabe de capere; preparate din cereale pentru consum uman, müsli, cuș-cuș, bulgur; mămăligă (polenta); mâncăruri pe bază de făină; fidele de orez, tăiței din amidon; fidea, macaroane; paste alimentare făinoase cu umplutură de brânză, carne sau legume; pâtés en croustis; concentrat pentru aluat dospit; crutoane; produse de patiserie cu ceapă și brânză; lipii umplute sau acoperite la alegere sau pentru umplut sau acoperit, cum ar fi burritos, fajitas, taco, enchilada și chimichanga; gustări din grâu, orez și porumb fabricate prin extrudare, în special tortillas, nachos, taco, biscuiți sărați; produse de panificație ce pot fi găsite pentru consum într-un aparat de prăjit pâine, în special sandvișuri sărate coapte; fulgi de porumb; boabe de porumb prăjite; coșulețe din foietaj umplute cu diverse garnituri (vol-au-vent); amestecuri de copt și amestecuri de copt gata preparate (sub formă de pulbere), inclusiv amestecuri pentru copt cu mirodenii, condimente și arome; produse de panificație; taco, tortillas; făină de tapioca; bu-

dinci, bomboane, deserturi preparate (produse de patiserie și cofetărie); produse tartinabile pe bază de ciocolată, cacao, miere, produse din cereale sau maioneză; agenți de creștere pentru produse de panificație, și anume bicarbonat de sodiu, carbonat de amoniu și drojdie uscată pentru gătit; agenți de afânare a amestecurilor pentru prăjituri și panificație și a aluatului; ciocolată, nuga; dulciuri; produse cu conținut de ceai (îmbogățite cu vitamine și/sau aromatizate și/sau ca produse instant și/sau îmbogățite cu minerale), ceai cu gheață (iced tea), băuturi cu ceai sau pe bază de ceai, infuzii de plante și ceaiuri de fructe, infuzii (altele decât cele medicinale), kombucha (băuturi); hârtie de orez (comestibilă); preparate cu drojdie, tărâțe prelucrate (preparate din cereale) pentru consum uman, preparate din tărâțe, alimente făcute în principal din făină de soia cu adaos de fasole sau năut, inclusiv chiftele de soia; pastă din fasole de soia (miso); drojdie sub formă de tablete sau capsule; apă de trandafir; mâncăruri preparate pe bază de tăiței, mâncăruri preparate pe bază de paste, mâncăruri preparate pe bază de orez; taco, foi pentru taco, tortillas, înveliș pentru sandwichuri; gustări, chipsuri, gustări crocante și gustări mici constând în principal din cereale, preparate din cereale, orez, paste alimentare făinoase, condimente, mirodenii sau produse de patiserie; mâncăruri gata preparate și semipreparate constând în principal din cereale, preparate pe bază de cereale, orez, paste alimentare făinoase, condimente, mirodenii sau produse de patiserie; aperitive constând în principal din cereale, preparate din cereale, orez, paste alimentare făinoase, flori pentru condimentare conservate în ulei sau prăjite sau sandwichuri; amestecuri uscate pentru mâncăruri instant constând în principal din cereale, preparate din cereale, orez, paste alimentare făinoase, condimente, mirodenii sau produse de patiserie; salată de orez, salată de macaroane, salate de paste și alte salate incluse în clasa 30; umpluturi și amestecuri, constând în principal din cereale, preparate din cereale, orez, paste alimentare făinoase, condimente, mirodenii sau produse de patiserie; pateuri (patiserie); alimente cu conținut redus de calorii pe bază de carbohidrați (altele decât cele de uz medical); amestecuri (glazuri pentru gătit); dextroză, dextroză de afumare de uz alimentară; glutamat de monosodiu, glutamat de sodiu; glazuri cu aromă de ciocolată; glazuri dulci; condimente

de pulverizat pentru alimente; agenți de îngroșare de uz culinar; lianți pentru cârnați; gluten de uz alimentară, amestecuri pentru glazuri incluse în clasa 30; glazuri condimentate (glazuri aromate) pentru alimente; pastă de susan; dulciuri pe bază de susan; batoane dulci cu susan; semințe de susan (condimente); dulciuri preparate din ulei de susan; sare de masă amestecată cu semințe de susan; semințe de susan prăjite și măcinate destinate utilizării ca mirodenie; semințe de in de uz culinar (asezonare); toate produsele sus-menționate inclusiv conservate sau sub formă de semipreparate și mâncăruri instant, inclusiv congelate și sub formă de alimente cu conținut redus de calorii, și inclusiv în capsule sau microcapsule sau cu cantitate redusă de germeni.

(210) **051394**
 (220) 28.03.2023
 (730) **DF World of Spices GmbH, DE**
 Dieter-Fuchs-Strasse 10, 49201 Dissen,
 Germania
 (540)

FUCHS AROMA SOUVENIR – SPICE OF ROMANIA

(511) NCL(12-2023)
 29 - carne, pește, păsări și vânat; extracte din carne; fructe și legume conservate, congelate, uscate și fierte; jeleuri, dulceturi, compoturi; ouă; lapte, brânzeturi, unt, iaurt și alte produse lactate; uleiuri și grăsimi de uz alimentară; înlocuitori de carne; cârnați vegetali preparați din proteină de soia (cârnați de soia); chiftele vegetale prăjite făcute din soia (înlocuitori de carne) și gulaș de soia; aspicuri din carne, pește, fructe și legume; fructe sau legume conservate în ulei, muștar, oțet sau sirop (în saramură); cartofi, preparați; anghinare și miezuri de anghinare procesate; ardei iuți conservați; ardei preparați; năut, preparat; leguminoase preparate, linte (legume) conservată; germeni și lăstari de legume și fructe (prelucrați); măsline (pregătite), măsline umplute; ardei chili (preparați); piri piri (ardei chili), preparați; castraveciori; nuci preparate; germeni de soia (preparați); castane gătite; piure de castane; murături; ciuperci, preparate; trufe gătite; produse tartinabile pe bază de trufe (creme de trufe);

gelatină de uz alimentar; glazuri comestibile pentru alimente pe bază de carne, pește, testacee, păsări, vânat, extracte de carne, produse lactate, supe, ciuperci, fructe, legume, cartofi, boabe de soia, nuci sau semințe; sucuri de legume pentru gătit; uleiuri, inclusiv uleiuri cu mirodenii, uleiuri condimentate, uleiuri de ciuperci, uleiuri de plante, uleiuri de fructe, uleiuri de legume, uleiuri de fructe de pădure, uleiuri de usturoi, uleiuri de semințe, uleiuri de nuci, uleiuri pe bază de trufe, ulei de măsline; uleiuri aromatizate, cu mirodenii; fructe de pădure (prelucrate); prafuri de fructe, fructe de pădure și legume; semințe preparate, praf de semințe; sosuri pentru gustări și preparate pentru fabricarea sosurilor pentru gustări; paste constând din carne, pește, păsări, vânat, extracte de carne, legume și produse lactate, cu adaos de mirodenii; piureuri constând din roșii, fasole, castane, mazăre; tocane; hummus (pastă de năut); pastă de trufe; pate de ficat; baze de supă, baze de ciorbă; concentrate pentru pregătirea supeilor; supe, consommé-uri, bulion, ciorbe; concentrate de legume, carne și carne de pasăre, cuburi de bulion; preparate pentru gătitul supelor, consommé-urilor, bulionului și ciorbelor, toate și în formă deshidratată; amestecuri de legume pentru supe (procesate); lapte de soia, lapte de nucă de cocos pentru uz culinar, brânză, tofu; gemuri și marmeladă din fructe; amestecuri cu conținut de grăsime pentru tartine; alimente produse în principal din fasole sau năut cu adaos de făină de soia, inclusiv falafel; ulei din semințe de in pentru uz culinar; extracte de alge; alge preparate, foi din alge de mare; ouă de melci; melci, moluște și crustacee procesate; gustări și gustări sub formă de mâncăruri ușoare constând în principal din carne, pește, testacee, crustacee, moluște, păsări, vânat, extracte de carne, produse lactate, supe, ciuperci, fructe, legume, cartofi, boabe de soia, nuci sau semințe; chipsuri, chipsuri de creveți; mâncăruri gata preparate și semipreparate constând în principal din carne, pește, testacee, crustacee, moluște, păsări, vânat, extracte de carne, produse lactate, supe, ciuperci, fructe, legume, cartofi, boabe de soia, nuci sau semințe; aperitive constând în principal din carne, pește, testacee, crustacee, moluște, păsări, vânat, extracte de carne, produse lactate, supe, ciuperci, fructe, legume, cartofi, boabe de soia, nuci sau semințe, inclusiv legume sau flori de legume marinate cu ulei; amestecuri instant deshi-

dratate pentru mâncăruri preparate constând în principal din carne, pește, testacee, crustacee, moluște, păsări, vânat, extracte de carne, produse lactate, supe, ciuperci, fructe, legume, cartofi, boabe de soia, nuci sau semințe; salate preparate; umpluturi și amestecuri constând în principal din carne, pește, testacee, crustacee, moluște, păsări, vânat, extracte de carne, produse lactate, supe, ciuperci, fructe, legume, cartofi, boabe de soia, nuci sau semințe; alimente cu conținut redus de calorii, constând în principal din carne, pește, testacee, crustacee, moluște, păsări, vânat, extracte de carne, produse lactate, supe, ciuperci, fructe, legume, cartofi, boabe de soia, nuci sau semințe; produse tartinabile și topping-uri pentru alimente constând în principal din carne, pește, testacee, crustacee, moluște, păsări, vânat, extracte de carne, produse lactate, supe, ciuperci, fructe, legume, cartofi, boabe de soia, nuci sau semințe; lapte din boabe de soia, băuturi pe bază de soia utilizate ca înlocuitori de lapte; ulei de susan pentru alimente; susan măcinat; clătite de cartofi; răsti (chiftele cu cartofi gratinați prăjiți); toate produsele sus-menționate inclusiv conservate și sub formă de semipreparate sau mâncăruri gata preparate, inclusiv congelate și sub formă de alimente cu conținut redus de calorii, și inclusiv în capsule sau microcapsule sau cu cantitate redusă de germeni;

- 30 - cafea, ceai, cacao și înlocuitori de cafea; orez, paste făinoase și tăiței; tapioca și sago; făină și preparate din cereale; pâine, produse de patiserie și cofetărie; ciocolată; înghețată, șerbeturi și alte tipuri de gheață comestibilă; zahăr, miere, sirop de melasă; drojdie, praf de copt; sare, mirodenii, condimente, zarzavaturi conservate; oțet, sosuri și alte preparate de condimentare; gheață (apă înghețată); amestecuri și substanțe aromatice de uz alimentar, cu excepția uleiurilor esențiale; sare aromată și sare pentru asezonare, esențe de mirodenii, extracte de mirodenii, plante aromatice pentru condimentare, plante în ulei pentru condimentare, plante aromatice uscate pentru gătit și de uz culinar, amestecuri de mirodenii, mirodenii sub formă de pastă, sare cu mirodenii, preparate de mirodenii; sare pentru conservarea alimentelor, sosuri condimentate și sosuri pentru condimentare; preparate pentru asezonare; amestecuri de plante aromatice pentru gătit; plante aromatice în ulei; frunze de dafin, cuișoare, ghimbir, ienibahar, boabe de ienu-

păr (condimente), șofran, coriandru; mirodenii pentru conserve și murături; bicarbonat de sodiu alimentar; arome alimentare, condimente și produse pentru asezonare; arome pentru asezonare, extracte de arome de uz alimentar, substanțe și preparate pentru asezonare, amestecuri condimentate, preparate pentru asezonare sub formă de pastă, mirodenii și condimente decorative, sare cu condimente, sosuri aromate, preparate aromate, inclusiv sub formă de cuburi; sambal (condiment pe bază de ardei iute); sosuri salsa; chutneys (condimente); marinate; marinate pentru asezonare; flori și plante aromatice cu flori pentru condimentare; praf de flori pentru condimentare; ardei iuți uscați (condimente), piri piri uscat (ardei chili, condiment); zahăr aromat, zahăr cu aromă de vanilie, zahăr vanilat; amestecuri de zahăr și scorțișoară; amestecuri de zahăr și mirodenii; zahăr din trestie de zahăr; glazuri comestibile pentru alimente pe bază de cereale, produse din cereale, orez, condimente și mirodenii; produse pentru frăgezit carne, de uz casnic (condimente); potențiatori de gust, saramură și marinate pentru carne, de uz casnic; pesmeți din pâine pentru panat; arome vegetale, extracte aromatice, arome de reacție și arome de afumare, esențe de uz alimentar (cu excepția esențelor eterice și uleiurilor esențiale); aditivi pentru panificație, și anume arome pentru copt; sosuri, inclusiv sosuri demi-glace, sos alb, sos pesto, sosuri de muștar, sosuri cu oțet și sosuri pentru salate (lichide sau uscate), sosuri de fructe; sosuri pentru mâncare; sos concentrat; amestecuri pentru mâncăruri și semipreparate pentru o gătire ușoară în formă uscată, de pastă sau lichidă, constând din ingrediente aromate și de condimentare, aditivi tehnici pentru alimente, cum ar fi agenții de îngroșare sau emulgatori și ingrediente pentru gust, în special produse lactate, legume, fructe, ciuperci, arome, mirodenii și plante aromatice; sirop auriu, sirop de arțar; amestecuri uscate pentru sosuri și pentru sosuri pentru salate (lichide sau uscate); produse tartinabile și topping-uri pentru alimente constând în principal din cereale, preparate din cereale, orez, paste alimentare făinoase, condimente, mirodenii sau produse de patiserie; sosuri (amestecuri de oțet și ulei); agenți de îngroșare a sosurilor și sosurilor de carne; ketchup (sos); maioneză; capere; fructe și boabe de capere; preparate din cereale pentru consum uman, müsli, cuș-cuș, bulgur; mămăligă (polenta);

mâncăruri pe bază de făină; fidele de orez, tăiței din amidon; fidea, macaroane; paste alimentare făinoase cu umplutură de brânză, carne sau legume; pâtés en croustis; concentrat pentru aluat dospit; crutoane; produse de patiserie cu ceapă și brânză; lipii umplute sau acoperite la alegere sau pentru umplut sau acoperit, cum ar fi burritos, fajitas, taco, enchilada și chimichanga; gustări din grâu, orez și porumb fabricate prin extrudare, în special tortillas, nachos, taco, biscuiți sărați; produse de panificație ce pot fi gătite pentru consum într-un aparat de prăjit pâine, în special sandvișuri sărate coapte; fulgi de porumb; boabe de porumb prăjite; coșulețe din foietaj umplute cu diverse garnituri (vol-au-vent); amestecuri de copt și amestecuri de copt gata preparate (sub formă de pulbere), inclusiv amestecuri pentru copt cu mirodenii, condimente și arome; produse de panificație; taco, tortillas; făină de tapioca; budinci, bomboane, deserturi preparate (produse de patiserie și cofetărie); produse tartinabile pe bază de ciocolată, cacao, miere, produse din cereale sau maioneză; agenți de creștere pentru produse de panificație, și anume bicarbonat de sodiu, carbonat de amoniu și drojdie uscată pentru gătit; agenți de afânare a amestecurilor pentru prăjituri și panificație și a aluatului; ciocolată, nuga; dulciuri; produse cu conținut de ceai (îmbogățite cu vitamine și/sau aromatizate și/sau ca produse instant și/sau îmbogățite cu minerale), ceai cu gheață (iced tea), băuturi cu ceai sau pe bază de ceai, infuzii de plante și ceaiuri de fructe, infuzii (altele decât cele medicinale), kombucha (băuturi); hârtie de orez (comestibilă); preparate cu drojdie, tărâțe prelucrate (preparate din cereale) pentru consum uman, preparate din tărâțe, alimente făcute în principal din făină de soia cu adaos de fasole sau năut, inclusiv chiftele de soia; pastă din fasole de soia (miso); drojdie sub formă de tablete sau capsule; apă de trandafir; mâncăruri preparate pe bază de tăiței, mâncăruri preparate pe bază de paste, mâncăruri preparate pe bază de orez; taco, foi pentru taco, tortillas, înveliș pentru sandvișuri; gustări, chipsuri, gustări crocante și gustări mici constând în principal din cereale, preparate din cereale, orez, paste alimentare făinoase, condimente, mirodenii sau produse de patiserie; mâncăruri gata preparate și semipreparate constând în principal din cereale, preparate pe bază de cereale, orez, paste alimentare făinoase, condimente, mi-

rodenii sau produse de patiserie; aperitive constând în principal din cereale, preparate din cereale, orez, paste alimentare făinoase, flori pentru condimentare conservate în ulei sau prăjite sau sandvișuri; amestecuri uscate pentru mâncăruri instant constând în principal din cereale, preparate din cereale, orez, paste alimentare făinoase, condimente, mirodenii sau produse de patiserie; salată de orez, salată de macaroane, salate de paste și alte salate incluse în clasa 30; umpluturi și amestecuri, constând în principal din cereale, preparate din cereale, orez, paste alimentare făinoase, condimente, mirodenii sau produse de patiserie; pateuri (patiserie); alimente cu conținut redus de calorii pe bază de carbohidrați (altele decât cele de uz medical); amestecuri (glazuri pentru gătit); dextroză, dextroză de afumare de uz alimentară; glutamat de monosodiu, glutamat de sodiu; glazuri cu aromă de ciocolată; glazuri dulci; condimente de pulverizat pentru alimente; agenți de îngroșare de uz culinar; lianți pentru cârnați; gluten de uz alimentară, amestecuri pentru glazuri incluse în clasa 30; glazuri condimentate (glazuri aromate) pentru alimente; pastă de susan; dulciuri pe bază de susan; batoane dulci cu susan; semințe de susan (condimente); dulciuri preparate din ulei de susan; sare de masă amestecată cu semințe de susan; semințe de susan prăjite și măcinate destinate utilizării ca mirodenie; semințe de in de uz culinar (asezonare); toate produsele sus-menționate inclusiv conservate sau sub formă de semipreparate și mâncăruri instant, inclusiv congelate și sub formă de alimente cu conținut redus de calorii, și inclusiv în capsule sau microcapsule sau cu cantitate redusă de germeni.

(210) **051395**

(220) 28.03.2023

(730) **DF World of Spices GmbH, DE**

Dieter-Fuchs-Strasse 10, 49201 Dissen,
Germania

(540)

FUCHS AROMA SOUVENIR FROM ROMANIA

(511) NCL(12-2023)

29 - carne, pește, păsări și vânat; extracte din carne; fructe și legume conservate, congela-

te, uscate și fierte; jeleurii, dulceturii, compoturi; ouă; lapte, brânzeturi, unt, iaurt și alte produse lactate; uleiuri și grăsimi de uz alimentară; înlocuitori de carne; cârnați vegetali preparați din proteină de soia (cârnați de soia); chiftele vegetale prăjite făcute din soia (înlocuitori de carne) și gulaș de soia; aspicuri din carne, pește, fructe și legume; fructe sau legume conservate în ulei, muștar, oțet sau sirop (în saramură); cartofi, preparați; anghinare și miezuri de anghinare procesate; ardei iuți conservați; ardei preparați; năut, preparat; leguminoase preparate, linte (legume) conservată; germeni și lăstari de legume și fructe (prelucrați); măsline (pregătite), măsline umplute; ardei chili (preparați); piri piri (ardei chili), preparați; castraveciori; nuci preparate; germeni de soia (preparați); castane gătite; piure de castane; murături; ciuperci, preparate; trufe gătite; produse tartinabile pe bază de trufe (creme de trufe); gelatină de uz alimentară; glazuri comestibile pentru alimente pe bază de carne, pește, testacee, păsări, vânat, extracte de carne, produse lactate, supe, ciuperci, fructe, legume, cartofi, boabe de soia, nuci sau semințe; sucuri de legume pentru gătit; uleiuri, inclusiv uleiuri cu mirodenii, uleiuri condimentate, uleiuri de ciuperci, uleiuri de plante, uleiuri de fructe, uleiuri de legume, uleiuri de fructe de pădure, uleiuri de usturoi, uleiuri de semințe, uleiuri de nuci, uleiuri pe bază de trufe, ulei de măsline; uleiuri aromatizate, cu mirodenii; fructe de pădure (prelucrate); prafuri de fructe, fructe de pădure și legume; semințe preparate, praf de semințe; sosuri pentru gustări și preparate pentru fabricarea sosurilor pentru gustări; paste constând din carne, pește, păsări, vânat, extracte de carne, legume și produse lactate, cu adaos de mirodenii; piureuri constând din roșii, fasole, castane, mazăre; tocane; hummus (pastă de năut); pastă de trufe; pate de ficat; baze de supă, baze de ciorbă; concentrate pentru pregătirea supelor; supe, consommé-uri, bulion, ciorbe; concentrate de legume, carne și carne de pasăre, cuburi de bulion; preparate pentru gătirea supelor, consommé-urilor, bulionului și ciorbelor, toate și în formă deshidratată; amestecuri de legume pentru supe (procesate); lapte de soia, lapte de nucă de cocos pentru uz culinar, brânză, tofu; gemuri și marmeladă din fructe; amestecuri cu conținut de grăsime pentru tartine; alimente produse în principal din fasole sau năut cu adaos de făină de soia, inclusiv falafel; ulei din semințe de in

pentru uz culinar; extracte de alge; alge preparate, foi din alge de mare; ouă de melci; melci, moluște și crustacee procesate; gustări și gustări sub formă de mâncăruri ușoare constând în principal din carne, pește, testacee, crustacee, moluște, păsări, vânat, extracte de carne, produse lactate, supe, ciuperci, fructe, legume, cartofi, boabe de soia, nuci sau semințe; chipsuri, chipsuri de creveți; mâncăruri gata preparate și semipreparate constând în principal din carne, pește, testacee, crustacee, moluște, păsări, vânat, extracte de carne, produse lactate, supe, ciuperci, fructe, legume, cartofi, boabe de soia, nuci sau semințe; aperitive constând în principal din carne, pește, testacee, crustacee, moluște, păsări, vânat, extracte de carne, produse lactate, supe, ciuperci, fructe, legume, cartofi, boabe de soia, nuci sau semințe; inclusiv legume sau flori de legume marinate cu ulei; amestecuri instant deshidratate pentru mâncăruri preparate constând în principal din carne, pește, testacee, crustacee, moluște, păsări, vânat, extracte de carne, produse lactate, supe, ciuperci, fructe, legume, cartofi, boabe de soia, nuci sau semințe; salate preparate; umpluturi și amestecuri constând în principal din carne, pește, testacee, crustacee, moluște, păsări, vânat, extracte de carne, produse lactate, supe, ciuperci, fructe, legume, cartofi, boabe de soia, nuci sau semințe; produse cu conținut redus de calorii, constând în principal din carne, pește, testacee, crustacee, moluște, păsări, vânat, extracte de carne, produse lactate, supe, ciuperci, fructe, legume, cartofi, boabe de soia, nuci sau semințe; produse tartinabile și topping-uri pentru alimente constând în principal din carne, pește, testacee, crustacee, moluște, păsări, vânat, extracte de carne, produse lactate, supe, ciuperci, fructe, legume, cartofi, boabe de soia, nuci sau semințe; lapte din boabe de soia, băuturi pe bază de soia utilizate ca înlocuitori de lapte; ulei de susan pentru alimente; susan măcinat; clătite de cartofi; răsti (chiftele cu cartofi gratinați prăjiți); toate produsele sus-menționate inclusiv conservate și sub formă de semipreparate sau mâncăruri gata preparate, inclusiv congelate și sub formă de alimente cu conținut redus de calorii, și inclusiv în capsule sau microcapsule sau cu cantitate redusă de germeni;

- 30 - cafea, ceai, cacao și înlocuitori de cafea; orez, paste făinoase și tăiței; tapioca și sago; făină și preparate din cereale; pâine, produse

de patiserie și cofetărie; ciocolată; înghețată, șerburi și alte tipuri de gheață comestibilă; zahăr, miere, sirop de melasă; drojdie, praf de copt; sare, mirodenii, condimente, zarzavaturi conservate; oțet, sosuri și alte preparate de condimentare; gheață (apă înghețată); amestecuri și substanțe aromatice de uz alimentar, cu excepția uleiurilor esențiale; sare aromată și sare pentru asezonare, esențe de mirodenii, extracte de mirodenii, plante aromatice pentru condimentare, plante în ulei pentru condimentare, plante aromatice uscate pentru gătit și de uz culinar, amestecuri de mirodenii, mirodenii sub formă de pastă, sare cu mirodenii, preparate de mirodenii; sare pentru conservarea alimentelor, sosuri condimentate și sosuri pentru condimentare; preparate pentru asezonare; amestecuri de plante aromatice pentru gătit; plante aromatice în ulei; frunze de dafin, cuișoare, ghimbir, ienibahar, boabe de ienupăr (condimente), șofran, coriandru; mirodenii pentru conserve și murături; bicarbonat de sodiu alimentar; arome alimentare, condimente și produse pentru asezonare; arome pentru asezonare, extracte de arome de uz alimentar, substanțe și preparate pentru asezonare, amestecuri condimentate, preparate pentru asezonare sub formă de pastă, mirodenii și condimente decorative, sare cu condimente, sosuri aromate, preparate aromate, inclusiv sub formă de cuburi; sambal (condiment pe bază de ardei iute); sosuri salsa; chutneys (condimente); marinate; marinate pentru asezonare; flori și plante aromatice cu flori pentru condimentare; praf de flori pentru condimentare; ardei iuți uscați (condimente), piri piri uscat (ardei chili, condiment); zahăr aromat, zahăr cu aromă de vanilie, zahăr vanilat; amestecuri de zahăr și scorțișoară; amestecuri de zahăr și mirodenii; zahăr din trestie de zahăr; glazuri comestibile pentru alimente pe bază de cereale, produse din cereale, orez, condimente și mirodenii; produse pentru frăgezit carne, de uz casnic (condimente); potențiatori de gust, saramură și marinate pentru carne, de uz casnic; pesmeți din pâine pentru panat; arome vegetale, extracte aromatice, arome de reacție și arome de afumare, esențe de uz alimentar (cu excepția esențelor eterice și uleiurilor esențiale); aditivi pentru panificație, și anume arome pentru copt; sosuri, inclusiv sosuri demi-glace, sos alb, sos pesto, sosuri de muștar, sosuri cu oțet și sosuri pentru salate (lichide sau uscate), sosuri de fructe; sosuri

pentru mâncare; sos concentrat; amestecuri pentru mâncăruri și semipreparate pentru o gătire ușoară în formă uscată, de pastă sau lichidă, constând din ingrediente arome și de condimentare, aditivi tehnici pentru alimente, cum ar fi agenții de îngroșare sau emulgatori și ingrediente pentru gust, în special produse lactate, legume, fructe, ciuperci, arome, mirodenii și plante aromatice; sirop auriu, sirop de arțar; amestecuri uscate pentru sosuri și pentru sosuri pentru salate (lichide sau uscate); produse tartinabile și topping-uri pentru alimente constând în principal din cereale, preparate din cereale, orez, paste alimentare făinoase, condimente, mirodenii sau produse de patiserie; sosuri (amestecuri de oțet și ulei); agenți de îngroșare a sosurilor și sosurilor de carne; ketchup (sos); maioneză; capere; fructe și boabe de capere; preparate din cereale pentru consum uman, mūsli, cuș-cuș, bulgur; māmăligă (polenta); mâncăruri pe bază de făină; fidele de orez, tăiței din amidon; fidea, macaroane; paste alimentare făinoase cu umplutură de brânză, carne sau legume; pâtés en croute; concentrat pentru aluat dospit; crutoane; produse de patiserie cu ceapă și brânză; lipii umplute sau acoperite la alegere sau pentru umplut sau acoperit, cum ar fi burritos, fajitas, taco, enchilada și chimichanga; gustări din grâu, orez și porumb fabricate prin extrudare, în special tortillas, nachos, taco, biscuiți sărați; produse de panificație ce pot fi gătite pentru consum într-un aparat de prăjit pâine, în special sandvișuri sărate coapte; fulgi de porumb; boabe de porumb prăjite; coșulețe din foietaj umplute cu diverse garnituri (vol-au-vent); amestecuri de copt și amestecuri de copt gata preparate (sub formă de pulbere), inclusiv amestecuri pentru copt cu mirodenii, condimente și arome; produse de panificație; taco, tortillas; făină de tapioca; budinci, bomboane, deserturi preparate (produse de patiserie și cofetărie); produse tartinabile pe bază de ciocolată, cacao, miere, produse din cereale sau maioneză; agenți de creștere pentru produse de panificație, și anume bicarbonat de sodiu, carbonat de amoniu și drojdie uscată pentru gătit; agenți de afânare a amestecurilor pentru prăjituri și panificație și a aluatului; ciocolată, nuga; dulciuri; produse cu conținut de ceai (îmbogățite cu vitamine și/sau aromatizate și/sau ca produse instant și/sau îmbogățite cu minerale), ceai cu gheață (iced tea), băuturi cu ceai sau pe bază de ceai, infuzii de plante și

ceaiuri de fructe, infuzii (altele decât cele medicinale), kombucha (băuturi); hârtie de orez (comestibilă); preparate cu drojdie, tărâte prelucrate (preparate din cereale) pentru consum uman, preparate din tărâte, alimente făcute în principal din făină de soia cu adaos de fasole sau năut, inclusiv chiftele de soia; pastă din fasole de soia (miso); drojdie sub formă de tablete sau capsule; apă de trandafir; mâncăruri preparate pe bază de tăiței, mâncăruri preparate pe bază de paste, mâncăruri preparate pe bază de orez; taco, foi pentru taco, tortillas, înveliș pentru sandvișuri; gustări, chipsuri, gustări crocante și gustări mici constând în principal din cereale, preparate din cereale, orez, paste alimentare făinoase, condimente, mirodenii sau produse de patiserie; mâncăruri gata preparate și semipreparate constând în principal din cereale, preparate pe bază de cereale, orez, paste alimentare făinoase, condimente, mirodenii sau produse de patiserie; aperitive constând în principal din cereale, preparate din cereale, orez, paste alimentare făinoase, condimente, mirodenii sau produse de patiserie; sandvișuri; amestecuri uscate pentru mâncăruri instant constând în principal din cereale, preparate din cereale, orez, paste alimentare făinoase, condimente, mirodenii sau produse de patiserie; salată de orez, salată de macaroane, salate de paste și alte salate incluse în clasa 30; umpluturi și amestecuri, constând în principal din cereale, preparate din cereale, orez, paste alimentare făinoase, condimente, mirodenii sau produse de patiserie; pateuri (patiserie); alimente cu conținut redus de calorii pe bază de carbohidrați (altele decât cele de uz medical); amestecuri (glazuri pentru gătit); dextroză, dextroză de afumare de uz alimentar; glutamat de monosodiu, glutamat de sodiu; glazuri cu aromă de ciocolată; glazuri dulci; condimente de pulverizat pentru alimente; agenți de îngroșare de uz culinar; lianți pentru cârnați; gluten de uz alimentar, amestecuri pentru glazuri incluse în clasa 30; glazuri condimentate (glazuri arome) pentru alimente; pastă de susan; dulciuri pe bază de susan; batoane dulci cu susan; semințe de susan (condimente); dulciuri preparate din ulei de susan; sare de masă amestecată cu semințe de susan; semințe de susan prăjite și măcinate destinate utilizării ca mirodenie; semințe de in de uz culinar (asezonare); toate produsele sus-menționate inclusiv conservate sau sub formă de semipreparate și mâncăruri instant,

inclusiv congelate și sub formă de alimente cu conținut redus de calorii, și inclusiv în capsule sau microcapsule sau cu cantitate redusă de germeni.

- (210) **051404**
 (220) 31.03.2023
 (730) **ASAG-Prim S.R.L., MD**
 Str. Mitropolit Gurie Grosu nr. 5, of. 14,
 MD-2028, Chișinău, Republica Moldova
 (540)



- (591) Culori revendicate: cafeniu-închis, cafeniu-deschis, alb.
 (511) NCL(12-2023)
 30 - cafea, ceai, cacao și înlocuitori ai acestora; orez, paste făinoase și tăiței; tapioca și sago; făină și preparate din cereale; pâine, produse de patiserie și cofetărie; ciocolată; înghețată, șerburi și alte înghețate comestibile; zahăr, miere, sirop de melasă; drojdie, praf de copt; sare, condimente, mirodenii, plante aromatice conservate; oțet, sosuri și alte condimente; gheață (apă înghețată).
 (531) CFE(9) 03.07.05; 03.07.23; 03.07.24; 05.07.27; 11.03.04; 11.03.20; 27.03.03; 27.05.05; 29.01.13.

- (210) **051407**
 (220) 29.03.2023
 (730) **IONEL Natalia, MD**
 Str. Tîngelești nr. 3, ap. 1,
 MD-6401, Nisporeni, Republica Moldova
 (540)

Mama în IE

- (511) NCL(12-2023)
 41 - educație; instruire; divertisment; activități sportive și culturale.

- (210) **051411**
 (220) 31.03.2023
 (730) **BALABAN INTRAVEST S.R.L., societate comercială, MD**
 MD-5024, Gura Căinarului, Florești, Republica Moldova
 (540)

ESTE DECIZIA MEA

- (511) NCL(12-2023)
 32 - bere; băuturi nealcoolice; ape minerale și carbogazoase; băuturi din fructe și sucuri de fructe; siropuri și alte preparate pentru fabricarea băuturilor nealcoolice;
 33 - băuturi alcoolice, cu excepția berii; preparate alcoolice pentru fabricarea băuturilor;
 41 - educație; instruire; divertisment; activități sportive și culturale.

- (210) **051412**
 (220) 31.03.2023
 (730) **ASENA-TEXTIL S.R.L., MD**
 Str. Lenin nr. 42/1, MD-6101,
 Ceadâr-Lunga, UTA Găgăuzia, Republica Moldova
 (540)



- (591) Culori revendicate: alb, albastru, roșu.
 (511) NCL(12-2023)
 25 - îmbrăcăminte, încălțăminte, articole care servesc la acoperirea capului.
 (531) CFE(9) 26.01.18; 26.01.20; 27.05.01; 29.01.13.

(210) **051415**
 (220) 03.04.2023
 (730) **RUSU Adrian, MD**
 Str. Grenoble nr. 128/2, ap. 85,
 MD-2011, Chișinău, Republica Moldova
 (540)



(526) Elementele mărcii asupra cărora solicitantul declară că renunță la invocarea oricărui drept exclusiv: „FISH”, „DREAMS”, „Accesorii”, „Pescuit”, cu excepția executării grafice deosebite.

(511) NCL(12-2023)
 28 - momeală pentru pescuit;
 35 - publicitate; administrarea, organizarea și managementul afacerilor; lucrări de birou; toate serviciile sus-menționate, ce se referă la momeli pentru pescuit.
 (531) CFE(9) 02.01.12; 03.09.11; 21.03.15; 25.01.06; 26.01.14; 26.01.15; 26.01.21; 27.05.09.

(210) **051416**
 (220) 03.04.2023
 (730) **IM MULTIPAC S.R.L., MD**
 Str. Al. Marinescu nr. 19/1, ap. 78,
 MD-2051, Chișinău, Republica Moldova
 (540)

MULTIPAC

(511) NCL(12-2023)
 30 - cafea, ceai, cacao și înlocuitori ai acestora; orez, paste făinoase și tăiței; tapioca și sago; făină și preparate din cereale; pâine, produse de patiserie și cofetărie; ciocolată; înghețată, șerbeturi și alte înghețate comestibile; zahăr, miere, sirop de melasă; drojdie, praf de copt; sare, condimente, mirodenii, plante aromatice conservate; oțet, sosuri și alte condimente; gheață (apă înghețată);
 35 - publicitate; administrarea, organizarea și managementul afacerilor; lucrări de birou;
 39 - transport; ambalarea și depozitarea mărfurilor; organizarea de călătorii.

(210) **051417**
 (220) 03.04.2023
 (730) **Holcim (Romania) SA, RO**
 Calea Floreasca, Nr. 169A, Clădirea B, Et. 7,
 14459 Sector 1, București, România
 (540)

PERFORMO

(511) NCL(12-2023)
 19 - materiale și elemente de construcție și edificare, nemetalice, și anume beton celular autoclavizat (BCA); materiale și elemente pentru clădiri și construcții, fabricate din beton; beton; cărămizi din beton celular autoclavizat (BCA).
 (531) CFE(9) 27.05.01.

(210) **051418**
 (220) 04.04.2023
 (730) **MARIN Lilian, MD**
 Str. Nadejda Russo nr. 2, ap. 19,
 MD-2024, Chișinău, Republica Moldova
TOFAN Svetlana, MD
 Str. Academician Saharov nr. 6, ap. 42,
 MD-2024, Chișinău, Republica Moldova

(540)



(511) NCL(12-2023)

35 - publicitate; administrarea, organizarea și managementul afacerilor; lucrări de birou;

41 - educație; instruire; divertisment; activități sportive și culturale.

(531) CFE(9) 08.01.01; 08.01.04; 08.07.25; 27.05.01.

(210) **051419**

(220) 28.03.2023

(730) **SAVCENCO Victor, MD**Str. Alessandro Bernardazzi nr. 38, ap. 22,
MD-2001, Chișinău, Republica Moldova

(540)

CIN CIN

(511) NCL(12-2023)

33 - băuturi alcoolice, cu excepția berii; preparate alcoolice pentru fabricarea băuturilor.

(210) **051427**

(220) 31.03.2023

(730) **JIAN Mariana, MD**Str. Ștefan cel Mare nr. 20, ap. 11,
MD-3702, Strășeni, Republica Moldova

(540)

PHOMI[®].MD

(511) NCL(12-2023)

19 - materiale, nemetalice, pentru clădiri și construcții; conducte rigide, nemetalice, pentru construcții; asfalt, smoală, gudron și bitum; construcții transportabile, nemetalice; monumente, nemetalice;

35 - publicitate; administrarea, organizarea și managementul afacerilor; lucrări de birou;

37 - servicii de construcții; servicii de instalații și reparații; extracții miniere, foraje pentru extracția de petrol și gaze.

(531) CFE(9) 24.17.02; 27.05.10.

(210) **051428**

(220) 03.04.2023

(730) **AMA WINERY & SPIRITS S.R.L., MD**Str. Petricani nr. 86,
MD-2059, Chișinău, Republica Moldova

(540)

**AMA WINERY**

(511) NCL(12-2023)

33 - băuturi alcoolice, cu excepția berii; preparate alcoolice pentru fabricarea băuturilor;

35 - publicitate; administrarea, organizarea și managementul afacerilor; lucrări de birou;

39 - transport; ambalarea și depozitarea mărfurilor; organizarea de călătorii.

(531) CFE(9) 26.03.23; 27.05.19; 27.05.22.

(210) **051429**
 (220) 03.04.2023
 (730) **EUROPARC S.R.L., MD**
 Str. Calea Ieșilor nr. 10/B,
 MD-2069, Chișinău, Republica Moldova
 (540)



(591) Culori revendicate: alb, albastru, violet.
 (511) NCL(12-2023)
 09 - aparate și instrumente științifice, pentru cercetare, de navigare, geodezice, fotografice, cinematografice, audiovizuale, optice, de cântărire, de măsurare, de semnalizare, de detectare, de testare, de verificare, de salvare și didactice; aparate și instrumente pentru conducerea, distribuirea, transformarea, acumularea, reglarea sau controlul distribuției sau utilizării energiei electrice; aparate și instrumente pentru înregistrarea, transmiterea, reproducerea sau procesarea sunetului, imaginilor sau a datelor; suporturi media înregistrate și descărcabile, software pentru calculatoare, suporturi media digitale sau analogice de înregistrare și de stocare fără conținut; mecanisme pentru aparate cu preplată; case de marcat, dispozitive de calculat; calculatoare și dispozitive periferice pentru calculatoare; costume de scafandru, măști pentru scafandri, dopuri de urechi pentru scafandri, clești de nas pentru scafandri și înotători, mănuși pentru scafandri, aparate de respirat pentru înot subacvatic; extinctoare;
 35 - publicitate; administrarea, organizarea și managementul afacerilor; lucrări de birou;
 39 - transport; ambalarea și depozitarea mărfurilor; organizarea de călătorii;
 42 - servicii științifice și tehnologice, precum și servicii de cercetare și creație, referitoare la

acestea; servicii de analiză industrială, cercetare industrială și proiectare industrială; servicii de control al calității și de autentificare; crearea și dezvoltarea calculatoarelor și programelor de calculator.

(531) CFE(9) 03.07.19; 26.04.15; 27.05.01; 29.01.13.

(210) **051430**
 (220) 04.04.2023
 (730) **VINĂRIA BOSTAVAN S.R.L., întreprindere mixtă, MD**
 MD-5352, Etulia, Vulcănești, UTA Găgăuzia, Republica Moldova
 (540)

DACIAN TREASURE

(511) NCL(12-2023)
 33 - băuturi alcoolice, cu excepția berii; preparate alcoolice pentru fabricarea băuturilor.
 (531) CFE(9) 26.11.08; 27.05.11.

(210) **051431**
 (220) 04.04.2023
 (730) **RUSNAC Sabina, MD**
 Str. Mircești nr. 6, MD-2003,
 Durlești, Chișinău, Republica Moldova
 (540)



(511) NCL(12-2023)
 43 - servicii de alimentație publică; servicii de cazare temporară.
 (531) CFE(9) 11.03.10; 11.03.20; 26.07.25; 26.13.25; 27.05.01.

(210) **051432**
 (220) 04.04.2023
 (730) **Private Joint Stock Company „Morshin mineral water factory „OSKAR””, UA**
 vul. Heolohiv, 12A, Morshin, Lvivska obl.
 82482, Ucraina
 (540)

MORSHYNKA

(511) NCL(12-2023)
 05 - băuturi dietetice de uz medical; suplimente alimentare pe bază de minerale; băuturi îmbogățite cu vitamine de uz medical; ape minerale pentru uz medicinal; poțiuni medicinale; alimente pentru bebeluși; săruri de ape minerale;
 32 - apă minerală și gazoasă și alte băuturi nealcoolice; siropuri și alte preparate nealcoolice pentru fabricarea băuturilor; apă (băutură); pastile pentru băuturi gazoase; prafuri pentru fabricarea băuturilor efervescente; esență pentru prepararea băuturilor nealcoolice, cu excepția celor sub formă de uleiuri esențiale; preparate pentru fabricarea băuturilor nealcoolice; produse pentru fabricarea de sifon; apă de masă; sifon; apă care conține oxid de litiu; apă Seltzer; apă potabilă (băutură); apă potabilă pentru bebeluși; apă minerală pentru bebeluși.

(210) **051433**
 (220) 04.04.2023
 (730) **DANUBE OIL COMPANY S.R.L., MD**
 Str. L. Tolstoi nr. 27,
 MD-2001, Chișinău, Republica Moldova
 (540)



(591) Culori revendicate: alb, galben, albastru.
 (511) NCL(12-2023)
 04 - uleiuri și unsori industriale, ceară; lubrifianți; produse pentru absorbția, umezirea și compactarea pulberilor; combustibili și materiale pentru iluminat; lumânări și fitiluri pentru iluminat;
 29 - carne, pește, păsări și vânat; extracte din carne; fructe și legume conservate, congelate, uscate și fierte; jeleurii, dulceturi, compoturi; ouă; lapte, brânzeturi, unt, iaurt și alte produse lactate; uleiuri și grăsimi comestibile;
 30 - cafea, ceai, cacao și înlocuitori ai acestora; orez, paste făinoase și tăiței; tapioca și sago; făină și preparate din cereale; pâine, produse de patiserie și cofetărie; ciocolată; înghețată, șerbeturi și alte înghețate comestibile; zahăr, miere, sirop de melasă; drojdie, praf de copt; sare, condimente, mirodenii, plante aromatice conservate; oțet, sosuri și alte condimente; gheață (apă înghețată);
 31 - produse agricole, de acvacultură, horticole și forestiere, brute și neprelucrate; cereale și semințe crude și neprocesate; fructe și legume proaspete, plante aromatice proaspete; plante și flori naturale; bulbi, răsaduri și semințe pentru plantare; animale vii; hrană și băuturi pentru animale; malț.
 (531) CFE(9) 01.15.15; 05.05.20; 05.05.24; 26.11.13; 29.01.13.

(210) **051434**
 (220) 04.04.2023
 (730) **DANUBE OIL COMPANY S.R.L., MD**
 Str. L. Tolstoi nr. 27,
 MD-2001, Chișinău, Republica Moldova
 (540)

DANUBE OIL COMPANY

(511) NCL(12-2023)
 04 - uleiuri și unsori industriale, ceară; lubrifianți; produse pentru absorbția, umezirea și compactarea pulberilor; combustibili și materiale pentru iluminat; lumânări și fitiluri pentru iluminat;
 29 - carne, pește, păsări și vânat; extracte din carne; fructe și legume conservate, congelate, uscate și fierte; jeleurii, dulceturi, compoturi; ouă; lapte, brânzeturi, unt, iaurt și alte produse lactate; uleiuri și grăsimi comestibile;

- 30 - cafea, ceai, cacao și înlocuitori ai acestora; orez, paste făinoase și tăiței; tapioca și sago; făină și preparate din cereale; pâine, produse de patiserie și cofetărie; ciocolată; înghețată, șerburi și alte înghețate comestibile; zahăr, miere, sirop de melasă; drojdie, praf de copt; sare, condimente, mirodenii, plante aromatice conservate; oțet, sosuri și alte condimente; gheață (apă înghețată);
- 31 - produse agricole, de acvacultură, horticole și forestiere, brute și neprelucrate; cereale și semințe crude și neprocesate; fructe și legume proaspete, plante aromatice proaspete; plante și flori naturale; bulbi, răsaduri și semințe pentru plantare; animale vii; hrană și băuturi pentru animale; malț.

- (210) **051435**
 (220) 05.04.2023
 (730) **SPITALUL CLINIC MUNICIPAL DE COPII NR. 1, Instituție Medico-Sanitară Publică, MD**
 Str. Serghei Lazo nr. 7,
 MD-2004, Chișinău, Republica Moldova

(540)



- (591) Culori revendicate: alb, albastru-deschis, galben.
- (511) NCL(12-2023)
- 35 - publicitate; administrarea, organizarea și managementul afacerilor; lucrări de birou;
- 44 - servicii medicale; servicii veterinare; servicii de igienă și de îngrijire a frumuseții pentru oameni sau animale; servicii de agricultură, acvacultură, horticultură și silvicultură.
- (531) CFE(9) 02.03.23; 02.05.06; 02.07.09; 27.05.10; 29.01.13.

- (210) **051436**
 (220) 05.04.2023
 (730) **SAINSUS Svetlana, MD**
 Bd. Moscova nr. 9, bloc 5, ap. 145,
 MD-2068, Chișinău, Republica Moldova

(540)



- (511) NCL(12-2023)
- 35 - publicitate; administrarea, organizarea și managementul afacerilor; lucrări de birou;
- 44 - servicii medicale; servicii veterinare; servicii de igienă și de îngrijire a frumuseții pentru oameni sau animale; servicii de agricultură, acvacultură, horticultură și silvicultură.
- (531) CFE(9) 03.07.16; 03.07.22; 27.05.10.

- (210) **051437**
 (220) 05.04.2023
 (730) **Société des Produits Nestlé S.A., CH**
 1800 Vevey, Elveția

(540)

COMIDA

- (511) NCL(12-2023)
- 05 - suplimente nutritive; substanțe dietetice de uz medical; alimente, băuturi și substanțe dietetice de uz medical și clinic; alimente pentru bebeluși; preparate cu vitamine; produse alimentare minerale pentru scopuri medicale; substituiți alimentari de uz medical.

- (210) **051441**
 (220) 07.04.2023
 (730) **COTELEANET Alexandr, MD**
 Str. Ginta Latină nr. 21, ap. 195,
 MD-2044, Chișinău, Republica Moldova

(540)

almador

(511) NCL(12-2023)

20 - mobile, oglinzi, rame pentru tablouri; containere, nemetalice, pentru depozitare sau transport; oase neprelucrate sau semiprelucrate, coarne, fanoane de balenă sau sidef; scoici; spumă de mare; chihlimbar galben;

35 - publicitate; administrarea, organizarea și managementul afacerilor; lucrări de birou.

(531) CFE(9) 27.05.01.

(210) **051443**

(220) 06.04.2023

(730) **CURADEN AG, CH**

Amlehnstrasse 22, Kriens, 6010, Elveția

(540)

CURAPROX

(511) NCL(12-2023)

03 - abrazivi; săpunuri; produse de parfumerie; uleiuri esențiale; cosmetice; loțiuni capilare; produse pentru curățarea dinților; preparate de înprospătare a respirației pentru igiena personală; spray-uri pentru înprospătarea respirației; benzi pentru înprospătarea respirației; preparate pentru curățarea protezelor dentare; preparate pentru lustruirea protezelor dentare; apă de gură, nu pentru uz medical; pastă de dinți; preparate abrazive;

05 - materiale pentru plombarea dinților; dezinfectante; amalgame dentare; amalgame dentare din aur; remedii de uz dentar; adezivi pentru proteze dentare; aliaje de metale prețioase de uz stomatologic; abrazivi de uz dentar; cimenturi dentare; ceară dentară; lacuri dentare; masticuri dentare; ceară pentru mulaje dentare; porțelan pentru proteze dentare; cauciuc de uz dentar; preparate biologice de uz medical; preparate chimice de uz medical; preparate chimice de uz farmaceutic; produse chimico-farmaceutice; preparate de diagnosticare; preparate enzimatice de uz medical; preparate pentru facilitarea erupției dinților;

96

10 - tetine pentru hrănirea sugarilor; cleme pentru suzete; tetine; echipamente stomatologice; aparate dentare electrice; aparate pentru masaje estetice; aparate pentru tratamente de estetică facială cu unde ultrasonice; tetine de biberon; dispozitive de închidere pentru biberoane; recipiente pentru biberoane; dispozitive pentru masaj gingival pentru bebeluși; aparate de masaj; aparate pentru utilizare în ortodonție; benzi ortodontice din cauciuc; sonde de uz medical; inele pentru erupția dentară; spatule linguale de uz medical; dispozitive pentru curățarea limbii; aparate pentru vibromasaj;

21 - capete pentru periute de dinți electrice; ață dentară; periute de dinți; perii de dinți electrice; suporturi pentru scobitori; scobitori; ustensile cosmetice; dușuri de gură pentru curățarea dinților și gingiilor.

(210) **051445**

(220) 07.04.2023

(730) **MELNICIUC Roman, MD**

Bd. Mircea cel Bătrân nr. 42/1, ap. 91, MD-2075, Chișinău, Republica Moldova

(540)



RHINO VAT

(591) Culori revendicate: alb, galben, negru.

(511) NCL(12-2023)

17 - cauciuc, gutapercă, gumă, azbest, mică, neprelucrate și semiprelucrate, și înlocuitori pentru toate aceste materiale; materiale plastice și rășini extrudate destinate utilizării în producție; materiale de călăfăuire, etanșare și izolare; țevi, tuburi și furtunuri flexibile, nemetalice.

(531) CFE(9) 03.02.07; 03.02.24; 27.05.01; 29.01.13.

(210) **051446**
 (220) 06.04.2023
 (730) **EPIDAVR S.R.L., firmă, MD**
 Str. Uzinelor nr. 143,
 MD-2023, Chișinău, Republica Moldova
 (540)



(511) NCL(12-2023)
 12 - vehicule; aparate de locomoție terestră, aeriană sau navală;
 35 - publicitate; administrarea, organizarea și managementul afacerilor; lucrări de birou.
 (531) CFE(9) 03.01.08; 03.07.17; 24.01.05; 25.01.06; 26.11.08; 27.05.24.

(210) **051447**
 (220) 06.04.2023
 (730) **DIFASS INTERNATIONAL S.P.A., IT**
 VIA AUSA, 181, FRAZIONE CERASOLO,
 47853 CORIANO, RIMINI, ITALIA
 (540)

DIBUZIN

(511) NCL(12-2023)
 05 - suplimente alimentare.

(210) **051449**
 (220) 10.04.2023
 (730) **BUCURIA DULCE S.R.L., MD**
 Str. Mesager nr. 5, bloc 2,
 MD-2069, Chișinău, Republica Moldova
 (540)

TIME OUT

(511) NCL(12-2023)
 29 - carne, pește, păsări și vânat; extracte din carne; fructe și legume conservate, congelate, uscate și fierte; jeleurii, dulceturi, compoturi; ouă; lapte, brânzeturi, unt, iaurt și alte produse lactate; uleiuri și grăsimi comestibile;
 30 - cafea, ceai, cacao și înlocuitori ai acestora; orez, paste făinoase și tăiței; tapioca și sago; făină și preparate din cereale; pâine, produse de patiserie și cofetărie; ciocolată; înghețată, șerbeturi și alte înghețate comestibile; zahăr, miere, sirop de melasă; drojdie, praf de copt; sare, condimente, mirodenii, plante aromatice conservate; oțet, sosuri și alte condimente; gheață (apă înghețată);
 35 - publicitate; administrarea, organizarea și managementul afacerilor; lucrări de birou;
 43 - servicii de alimentație publică; servicii de cazare temporară.

(210) **051450**
 (220) 10.04.2023
 (730) **BUCURIA DULCE S.R.L., MD**
 Str. Mesager nr. 5, bloc 2,
 MD-2069, Chișinău, Republica Moldova
 (540)

CHIHLMBAR

(511) NCL(12-2023)
 30 - cafea, ceai, cacao și înlocuitori ai acestora; orez, paste făinoase și tăiței; tapioca și sago; făină și preparate din cereale; pâine, produse de patiserie și cofetărie; ciocolată; înghețată, șerbeturi și alte înghețate comestibile; zahăr, miere, sirop de melasă; drojdie, praf de copt; sare, condimente, mirodenii, plante aromatice conservate; oțet, sosuri și alte condimente; gheață (apă înghețată).

(210) **051451**
 (220) 10.04.2023
 (730) **BUCURIA DULCE S.R.L., MD**
 Str. Mesager nr. 5, bloc 2,
 MD-2069, Chișinău, Republica Moldova

(540)

PARTIZAN

(511) NCL(12-2023)

43 - servicii de alimentație publică; servicii de cazare temporară.

(210) **051452**

(220) 10.04.2023

(730) **BUCURIA DULCE S.R.L., MD**Str. Mesager nr. 5, bloc 2,
MD-2069, Chișinău, Republica Moldova

(540)

SPHERA

(511) NCL(12-2023)

30 - cafea, ceai, cacao și înlocuitori ai acestora; orez, paste făinoase și tăiței; tapioca și sago; făină și preparate din cereale; pâine, produse de patiserie și cofetărie; ciocolată; înghețată, șerburi și alte înghețate comestibile; zahăr, miere, sirop de melasă; drojdie, praf de copt; sare, condimente, mirodenii, plante aromatice conservate; oțet, sosuri și alte condimente; gheață (apă înghețată).

(210) **051453**

(220) 10.04.2023

(730) **POLISTIREN - CONSTRUCT S.R.L., MD**Str. Uzinelor nr. 21,
MD-2023, Chișinău, Republica Moldova

(540)

VIZOL

(511) NCL(12-2023)

17 - cauciuc, gutapercă, gumă, azbest, mică, neprelucrate și semiprelucrate, și înlocuitori pentru toate aceste materiale; materiale plastice și rășini extrudate destinate utilizării în producție; materiale de călăfătuire, etanșare și izolare; țevi, tuburi și furtunuri flexibile, nemetalice;

98

19 - materiale, nemetalice, pentru clădiri și construcții; conducte rigide, nemetalice, pentru construcții; asfalt, smoală, gudron și bitum; construcții transportabile, nemetalice; monumente, nemetalice.

(210) **051454**

(220) 10.04.2023

(730) **MALCOV Victor, MD**Str. George Enescu nr. 38,
MD-2008, Chișinău, Republica Moldova

(540)

RADAELLI

(511) NCL(12-2023)

30 - cafea, ceai, cacao și înlocuitori ai acestora; orez, paste făinoase și tăiței; tapioca și sago; făină și preparate din cereale; pâine, produse de patiserie și cofetărie; ciocolată; înghețată, șerburi și alte înghețate comestibile; zahăr, miere, sirop de melasă; drojdie, praf de copt; sare, condimente, mirodenii, plante aromatice conservate; oțet, sosuri și alte condimente; gheață (apă înghețată);

35 - publicitate; administrarea, organizarea și managementul afacerilor; lucrări de birou;

43 - servicii de alimentație publică; servicii de cazare temporară.

(210) **051456**

(220) 04.04.2023

(730) **MACHIDON Aliona, MD**Str. Mihail Frunze nr. 47 ap. 6,
MD-3909, Cahul, Republica Moldova

(540)



(591) Culori revendicate: alb, negru, albastru, verde.

(511) NCL(12-2023)

09 - aparate și instrumente științifice, pentru cercetare, de navigare, geodezice, fotografice,

cinematografice, audiovizuale, optice, de cântărire, de măsurare, de semnalizare, de detectare, de testare, de verificare, de salvare și didactice; aparate și instrumente pentru conducerea, distribuția, transformarea, acumularea, reglarea sau controlul distribuției sau utilizării energiei electrice; aparate și instrumente pentru înregistrarea, transmiterea, reproducerea sau procesarea sunetului, imaginilor sau a datelor; suporturi media înregistrate și descărcabile, software pentru calculatoare, suporturi media digitale sau analogice de înregistrare și de stocare fără conținut; mecanisme pentru aparate cu preplată; case de marcat, dispozitive de calculat; calculatoare și dispozitive periferice pentru calculatoare; costume de scafandru, măști pentru scafandri, dopuri de urechi pentru scafandri, clești de nas pentru scafandri și înotători, mănuși pentru scafandri, aparate de respirat pentru înot subacvatic; extinctoare;

16 - hârtie și carton; produse de imprimare; articole pentru legătorie; fotografii; articole de papetărie și de birou, cu excepția mobilei; adezivi pentru papetărie sau menaj; materiale de desen și materiale pentru artiști; pensule; materiale didactice și de instruire; foi, folii și pungi din plastic pentru împachetare și ambalare; caractere și clișee tipografice;

21 - ustensile și recipiente pentru menaj sau de bucătărie; articole de bucătărie și veselă, cu excepția furculițelor, cuțitelor și lingurilor; piepteni și bureți; perii, cu excepția pensulelor; materiale pentru perii; articole pentru curățare; sticlă brută sau semiprelucrată, cu excepția sticlei pentru construcții; sticlărie, porțelan și ceramică;

41 - educație; instruire; divertisment; activități sportive și culturale.

(531) CFE(9) 15.09.18; 17.01.03; 20.01.03; 20.01.15; 27.05.09; 29.01.14.

(210) **051457**

(220) 06.04.2023

(730) **OLARAȘU Nicolai, MD**

Str. Miorița nr. 11, ap. 74,

MD-2028, Chișinău, Republica Moldova

(540)

Batiste

(511) NCL(12-2023)

03 - cosmetice și produse de toaletă nemedicinale; produse nemedicinale pentru curățarea dinților; produse de parfumerie, uleiuri esențiale; preparate pentru albit și alte substanțe pentru spălat; preparate pentru curățare, lustruire, degresare și șlefuire;

35 - publicitate; administrarea, organizarea și managementul afacerilor; lucrări de birou.

(531) CFE(9) 27.05.01.

(210) **051458**

(220) 07.04.2023

(730) **OLBA ENERGY S.R.L., MD**

Bd. Moscova nr. 2, ap. 69,

MD-2068, Chișinău, Republica Moldova

(540)

AQUA PERLA

HOTEL & SPA

(526) Elementele mărcii asupra cărora solicitantul declară că renunță la invocarea oricărui drept exclusiv: „HOTEL & SPA”, cu excepția executării grafice deosebite.

(511) NCL(12-2023)

43 - servicii de alimentație publică; servicii de cazare temporară;

44 - servicii de stațiuni balneare pentru sănătate, servicii de frumusețe oferite de un centru SPA, servicii de îngrijire cosmetică a corpului furnizate de stațiunile balneo-climaterice, servicii balneare pentru sănătatea și bunăstarea corpului și a spiritului.

(531) CFE(9) 24.17.25; 27.05.09.

(210) **051459**
 (220) 07.04.2023
 (730) **OLBA ENERGY S.R.L., MD**
 Bd. Moscova nr. 2, ap. 69,
 MD-2068, Chişinău, Republica Moldova
 (540)



(511) NCL(12-2023)
 11 - aparate și instalații de iluminat, de încălzire, de răcire, de producere a vaporilor, de coacere, de uscare, de ventilare, de distribuire a apei și de uz sanitar;
 35 - publicitate; administrarea, organizarea și managementul afacerilor; lucrări de birou;
 37 - servicii de construcții; servicii de instalații și reparații; extracții miniere, foraje pentru extracția de petrol și gaze.
 (531) CFE(9) 01.03.02; 01.03.15; 01.03.18; 26.01.13; 27.03.12; 27.05.08.

(210) **051460**
 (220) 07.04.2023
 (730) **Jinko Solar Co., Ltd., CN**
 No.1 Yingbin Road, Shangrao Economic Development Zone, Shangrao City, Jiangxi Province, China
 (540)

TIGER Neo

(511) NCL(12-2023)
 09 - module de celule solare; baterii solare; celule fotovoltaice; panouri solare pentru producerea energiei electrice; aparate fotovoltaice pentru generare de electricitate; aparate și instalații fotovoltaice pentru generarea de energie solară; celule de energie solară din silicon cristalin; invertoare fotovoltaice; plăci pentru circuitele integrate; plăci solare; mo-

dule solare; module fotovoltaice; aparate fotovoltaice pentru transformarea radiației solare în energie electrică.
 (531) CFE(9) 27.05.09; 27.05.10.

(210) **051461**
 (220) 10.04.2023
 (730) **CARTIRA Adrian, MD**
 MD-3731, Sireți, Strășeni, Republica Moldova
 (540)



(591) Culori revendicate: alb, albastru, galben.
 (511) NCL(12-2023)
 35 - publicitate; administrarea, organizarea și managementul afacerilor; lucrări de birou;
 37 - servicii de construcții; servicii de instalații și reparații; extracții miniere, foraje pentru extracția de petrol și gaze.
 (531) CFE(9) 07.01.09; 07.01.24; 07.03.02; 07.03.11; 27.05.09; 29.01.13.

(210) **051462**
 (220) 10.04.2023
 (730) **MAIB S.A., bancă comercială, MD**
 Str. Constantin Tănase nr. 9/1,
 MD-2005, Chişinău, Republica Moldova
 (540)

AGRICOLA 

- (591) Culori revendicate: verde, alb.
 (511) NCL(12-2023)
 36 - servicii financiare, monetare și bancare; servicii de asigurări; servicii imobiliare.
 (531) CFE(9) 26.04.18; 27.05.24; 29.01.12.

- (210) **051464**
 (220) 07.04.2023
 (730) **PRUNICI Sergiu, MD**
 MD-4439, Temeleuți, Călărași, Republica Moldova
 (540)



- (511) NCL(12-2023)
 19 - materiale, nemetalice, pentru clădiri și construcții; conducte rigide, nemetalice, pentru construcții; asfalt, smoală, gudron și bitum; construcții transportabile, nemetalice; monumente, nemetalice;
 37 - servicii de construcții; servicii de instalații și reparații; extracții miniere, foraje pentru extracția de petrol și gaze.
 (531) CFE(9) 07.01.24; 07.03.11; 07.15.01; 25.01.13; 26.01.16; 26.01.22; 27.05.24.

- (210) **051465**
 (220) 11.04.2023
 (730) **SolX Power Network Technology (Zhejiang) Co.,Ltd., CN**
 No. 288, Shizhu Road, Tonglu Economic Development Zone, Tonglu County, Hangzhou City, Zhejiang Province, China
 (540)



- (526) Elementele mărcii asupra cărora solicitantul declară că renunță la invocarea oricărui drept exclusiv: „POWER”, cu excepția executării grafice deosebite.
 (591) Culori revendicate: alb, sur, negru.
 (511) NCL(12-2023)
 09 - transformatoare electrice, invertoare (electricitate), pupitre de distribuție (electricitate), redresoare, aparate electrodinamice pentru comandă de la distanță a semnalelor, aparate electrice de comunicație, baterii galvanice, baterii (acumulatori) galvanice, materiale pentru rețeaua de electricitate (fire, cabluri), baterii solare, circuite integrate, stații de alimentare pentru vehicule electrice, sisteme de automatizare pentru centrale electrice, alimentatoare pentru acumulatori (baterii), carcase de acumulatori (baterii), celule fotovoltaice, stații de încărcare pentru mașini electrice, invertoare fotovoltaice, dulapuri de distribuție (electricitate), alimentatoare pentru acumulatori.
 (531) CFE(9) 14.01.05; 27.05.09; 27.05.21; 29.01.13.

(210) **051466**
 (220) 11.04.2023
 (730) **O&C BRALETTES S.R.L., MD**
 Bd. I. Cuza-Vodă nr. 17/7, ap. 9,
 MD-2060, Chișinău, Republica Moldova
 (540)

CATALINA OSIPOV

(511) NCL(12-2023)
 25 - îmbrăcăminte, încălțăminte, articole care
 servesc la acoperirea capului.

(210) **051468**
 (220) 12.04.2023
 (730) **John JK LEE, US**
 20 w 33rd st 10 FL New York NY 10001, Sta-
 tele Unite ale Americii
 (540)

UNICORN GLOW

(511) NCL(12-2023)
 03 - cosmetice; farduri; măști de frumusețe; pre-
 parate cosmetice pentru baie (nu de uz me-
 dical); preparate pentru baie; produse cos-
 metice pentru îngrijirea pielii; loțiuni de uz
 cosmetic; creme cosmetice; balsamuri pentru
 păr; șampoane.

(210) **051470**
 (220) 10.04.2023
 (730) **BESCHIERU Daria, MD**
 Str. Nicolae Milescu Spătarul nr. 23, ap. 79,
 MD-2075, Chișinău, Republica Moldova
 (540)

DADDY KOOL

(511) NCL(12-2023)
 33 - băuturi alcoolice, cu excepția berii; preparate
 alcoolice pentru fabricarea băuturilor.

(210) **051473**
 (220) 12.04.2023
 (730) **CAMBUR Serghei, MD**
 Str-la Tcacenco nr. 3, MD-5712,
 Blijnii Hutor, Slobozia, Republica Moldova
 (540)

STEFANI SM

(511) NCL(12-2023)
 25 - îmbrăcăminte, încălțăminte, articole care
 servesc la acoperirea capului;
 35 - publicitate; administrarea, organizarea și
 managementul afacerilor; lucrări de birou.

(210) **051474**
 (220) 12.04.2023
 (730) **CAMBUR Serghei, MD**
 Str-la Tcacenco nr. 3, MD-5712,
 Blijnii Hutor, Slobozia, Republica Moldova
 (540)



(511) NCL(12-2023)
 25 - îmbrăcăminte, încălțăminte, articole care
 servesc la acoperirea capului;
 35 - publicitate; administrarea, organizarea și
 managementul afacerilor; lucrări de birou.
 (531) CFE(9) 02.09.01; 03.11.01; 04.03.03;
 04.03.10; 27.03.03; 27.05.17.

(210) **051475**
 (220) 12.04.2023
 (730) **CAMBUR Serghei, MD**
 Str-Ia Tcacenco nr. 3, MD-5712,
 Blijinii Hutor, Slobozia, Republica Moldova
 (540)



(511) NCL(12-2023)
 25 - îmbrăcăminte, încălțăminte, articole care servesc la acoperirea capului;
 35 - publicitate; administrarea, organizarea și managementul afacerilor; lucrări de birou.
 (531) CFE(9) 02.09.01; 03.11.01; 04.03.03; 04.03.10; 27.03.03; 27.05.17.

(210) **051476**
 (220) 12.04.2023
 (730) **BUCURIA DULCE S.R.L., MD**
 Str. Mesager nr. 5, bloc 2,
 MD-2069, Chișinău, Republica Moldova
 (540)

YANTARI

(511) NCL(12-2023)
 30 - cafea, ceai, cacao și înlocuitori ai acestora; orez, paste făinoase și tăiței; tapioca și sago; făină și preparate din cereale; pâine, produse de patiserie și cofetărie; ciocolată; înghețată, șerburi și alte înghețate comestibile; zahăr, miere, sirop de melasă; drojdie, praf de copt; sare, condimente, mirodenii, plante aromatice conservate; oțet, sosuri și alte condimente; gheață (apă înghețată).

(210) **051477**
 (220) 14.04.2023
 (730) **TEHNO FOOD S.R.L., MD**
 Str. Ion Neculce nr. 1/1, ap. (of.) 47,
 MD-2069, Chișinău, Republica Moldova
 (540)



(511) NCL(12-2023)
 11 - aparate și instalații de iluminat, de încălzire, de răcire, de producere a vaporilor, de coacere, de uscare, de ventilare, de distribuire a apei și de uz sanitar;
 21 - ustensile și recipiente pentru menaj sau de bucătărie; articole de bucătărie și veselă, cu excepția furculițelor, cuțitelor și lingurilor; piepteni și bureți; perii, cu excepția pensulelor; materiale pentru perii; articole pentru curățare; sticlă brută sau semiprelucrată, cu excepția sticlei pentru construcții; sticlărie, porțelan și ceramică;
 35 - publicitate; administrarea, organizarea și managementul afacerilor; lucrări de birou;
 37 - servicii de construcții; servicii de instalații și reparații; extracții miniere, foraje pentru extracția de petrol și gaze;
 42 - servicii științifice și tehnologice, precum și servicii de cercetare și creație, referitoare la acestea; servicii de analiză industrială, cercetare industrială și proiectare industrială; servicii de control al calității și de autentificare; crearea și dezvoltarea calculatoarelor și programelor de calculator.
 (531) CFE(9) 26.04.01; 26.11.02; 27.05.09; 27.05.11.

(210) **051479**
 (220) 14.04.2023
 (730) **EVROFASAD PRIM S.R.L., MD**
 Str. Grenoble nr. 128, MD-2011,
 Codru, Chișinău, Republica Moldova
 (540)



- (526) Elementele mărcii asupra cărora solicitantul declară că renunță la invocarea oricărui drept exclusiv: „GLASS”, cu excepția executării grafice deosebite.
- (591) Culori revendicate: albastru.
- (511) NCL(12-2023)
- 19 - geamuri din sticlă, altele decât geamurile vehiculelor; geamuri din sticlă pentru construcții.
- (531) CFE(9) 01.03.01; 26.04.11; 26.04.13; 27.05.01; 29.01.04.

- (210) **051480**
- (220) 14.04.2023
- (730) **MONUL Sergiu, MD**
Str-la Krîlov nr. 12,
MD-3300, Tiraspol, Republica Moldova
- (540)

MASIG

- (511) NCL(12-2023)
- 35 - publicitate; administrarea, organizarea și managementul afacerilor; lucrări de birou;
- 36 - servicii financiare, monetare și bancare; servicii de asigurări; servicii imobiliare;
- 38 - servicii de telecomunicații;
- 42 - servicii științifice și tehnologice, precum și servicii de cercetare și creație, referitoare la acestea; servicii de analiză industrială, cercetare industrială și proiectare industrială; servicii de control al calității și de autentificare; crearea și dezvoltarea calculatoarelor și programelor de calculator.

- (210) **051481**
- (220) 14.04.2023
- (730) **TROFIM Ariana, MD**
Str. Constantin Vârnab nr. 21/2,
MD-2025, Chișinău, Republica Moldova
- (540)



- (591) Culori revendicate: albastru.
- (511) NCL(12-2023)
- 41 - educație; instruire; divertisment; activități sportive și culturale.
- (531) CFE(9) 24.17.02; 26.04.05; 26.04.18; 27.05.01; 27.05.21; 29.01.04.

- (210) **051482**
- (220) 14.04.2023
- (730) **IURAN&CO S.R.L., societate comercială, MD**
Bd. Dacia nr. 40/3, of. 103,
MD-2000, Chișinău, Republica Moldova
- (540)

IVOLIA

- (511) NCL(12-2023)
- 20 - mobile, oglinzi, rame pentru tablouri; containere, nemetalice, pentru depozitare sau transport; oase neprelucrate sau semiprelucrate, coarne, fanoane de balenă sau sifid; scoici; spumă de mare; chihlimbar galben.

- (210) **051483**
- (220) 18.04.2023
- (730) **JARDAN Vladimir, MD**
Str. Romană nr. 4, bloc 1, ap. 38,
MD-2005, Chișinău, Republica Moldova
- (540)



- (591) Culori revendicate: albastru de diferite nuanțe, alb, galben.
- (511) NCL(12-2023)
- 29 - carne, pește, păsări și vânat; extracte din carne; fructe și legume conservate, congelate, uscate și fierte; jeleurii, dulceturi, compoturi;

- ouă; lapte, brânzeturi, unt, iaurt și alte produse lactate; uleiuri și grăsimi comestibile;
- 30 - cafea, ceai, cacao și înlocuitori ai acestora; orez, paste făinoase și tăiței; tapioca și sago; făină și preparate din cereale; pâine, produse de patiserie și cofetărie; ciocolată; înghețată, șerburi și alte înghețate comestibile; zahăr, miere, sirop de melasă; drojdie, praf de copt; sare, condimente, mirodenii, plante aromatice conservate; oțet, sosuri și alte condimente; gheață (apă înghețată).
- (531) CFE(9) 26.01.18; 26.01.20; 26.01.24; 26.02.08; 27.05.07; 29.01.13.

- (210) **051484**
 (220) 14.04.2023
 (730) **IURAN&CO S.R.L., societate comercială, MD**
 Bd. Dacia nr. 40/3, of. 103,
 MD-2000, Chișinău, Republica Moldova
 (540)

GLAMVERS®

- (511) NCL(12-2023)
 20 - mobile, oglinzi, rame pentru tablouri; containere, nemetalice, pentru depozitare sau transport; oase neprelucrate sau semiprelucrate, coarne, fanoane de balenă sau sidef; scoici; spumă de mare; chihlimbar galben;
- 28 - jocuri, jucării și articole pentru joacă; aparate pentru jocuri video; articole de gimnastică și sport; decorațiuni (ornamente) pentru pomul de Crăciun.
- (531) CFE(9) 27.05.10.

- (210) **051485**
 (220) 18.04.2023
 (730) **Euroacord S.R.L., MD**
 Bd. Mircea cel Bătrân nr. 13/1, of. 1f,
 MD-2042, Chișinău, Republica Moldova
 (540)

aidelucru.md

- (511) NCL(12-2023)
 35 - publicitate; administrarea, organizarea și managementul afacerilor; lucrări de birou;
- 38 - servicii de telecomunicații;
- 41 - educație; instruire; divertisment; activități sportive și culturale;
- 42 - servicii științifice și tehnologice, precum și servicii de cercetare și creație, referitoare la acestea; servicii de analiză industrială, cercetare industrială și proiectare industrială; servicii de control al calității și de autentificare; crearea și dezvoltarea calculatoarelor și programelor de calculator.

- (210) **051486**
 (220) 18.04.2023
 (730) **SolaX Power Network Technology (Zhejiang) Co., Ltd., CN**
 No. 288, Shizhu Road, Tonglu Economic Development Zone, Tonglu County, Hangzhou City, Zhejiang Province, China
 (540)

SOLAX

- (511) NCL(12-2023)
 09 - transformatoare electrice; invertoare (electricitate); pupitre de distribuție (electricitate); redresoare; aparate electrodinamice pentru comanda de la distanță a semnalelor; aparate electrice de comutație; baterii; baterii galvanice; materiale pentru rețeaua de electricitate (fire, cabluri); baterii solare; circuite integrate; stații de alimentare pentru vehicule electrice; alimentatoare pentru acumulatoare; carcase de acumulatoare; celule fotovoltaice; stații de încărcare pentru mașini electrice; invertoare fotovoltaice; colectoare electrice; dulapuri de distribuție (electricitate); încărcătoare pentru acumulatoare electrice.
- (531) CFE(9) 27.05.01.

- (210) **051488**
 (220) 13.04.2023
 (730) **Uniunea micilor producători de vinuri „DIONYSOS”, asociație obștească, MD**
 Str. A. Pușkin nr. 50A, ap. 25,
 MD-2005, Chișinău, Republica Moldova

(540)

#VinulMeu

(511) NCL(12-2023)

33 - băuturi alcoolice, cu excepția berii; preparate alcoolice pentru fabricarea băuturilor;

35 - publicitate; administrarea, organizarea și managementul afacerilor; lucrări de birou;

41 - educație; instruire; divertisment; activități sportive și culturale;

45 - servicii juridice; servicii de securitate pentru protecția fizică a bunurilor materiale și a persoanelor; servicii matrimoniale, servicii de rețele de socializare on-line; servicii funerare; babysitting.

(531) CFE(9) 24.17.07; 24.17.25.

(210) **051489**

(220) 18.04.2023

(730) **WORLD HOOKAH S.R.L., MD**Str. Vladimir Maiakovski nr. 7,
MD-4601, Edineț, Republica Moldova

(540)



(591) Culori revendicate: roșu, negru.

(511) NCL(12-2023)

04 - uleiuri și unsoare industriale, ceară; lubrifianti; produse pentru absorbția, umezirea și compactarea pulberilor; combustibili și materiale pentru iluminat; lumânări și fitiluri pentru iluminat;

21 - ustensile și recipiente pentru menaj sau de bucătărie; articole de bucătărie și veselă, cu excepția furculițelor, cuțitelor și lingurilor; piepteni și bureți; perii, cu excepția pensulelor; materiale pentru perii; articole pentru curățare; sticlă brută sau semiprelucrată, cu excepția sticlei pentru construcții; sticlărie, porțelan și ceramică;

106

34 - tutun și înlocuitori de tutun; țigări și trabucuri; țigări electronice și vaporizatoare orale pentru fumători; articole pentru fumători; chibrituri;

35 - publicitate; administrarea, organizarea și managementul afacerilor; lucrări de birou.

(531) CFE(9) 24.09.02; 24.09.07; 24.09.09; 26.04.16; 27.05.10; 29.01.12.

(210) **051490**

(220) 19.04.2023

(730) **Aekyung Industrial Co., Ltd., KR**

188 Yanghwa-ro, Mapo-gu, Seoul, Republica Coreea

(540)

AEKYUNG POINT

(511) NCL(12-2023)

03 - cosmetice; produse cosmetice pentru îngrijirea pielii; farduri; produse de protecție solară; produse de demachiere; rimel; ruj de buze; pudră pentru față; pudră de machiaj; lapte de curățare de uz cosmetic; produse de curățat; măști de frumusețe; produse de parfumerie; parfumuri; creme cosmetice; fond de ten sub formă de cremă; fard de pleoape; tuș lichid pentru ochi; creioane de machiaj; gene false; produse cosmetice pentru gene; creioane pentru sprâncene; lucii de buze; etuiuri pentru ruj; farduri pentru obraz și buze; cremă pentru albirea pielii; trusă pentru cosmetice cu preparate cosmetice pentru îngrijirea pielii și/sau preparate de machiaj.

(210) **051492**

(220) 05.04.2023

(730) **GELIBERT S.R.L., MD**Str. Bălțului nr. 2A,
MD-6201, Sîngerei, Republica Moldova

(540)

APERITTI

(511) NCL(12-2023)

32 - bere; băuturi nealcoolice; ape minerale și carbogazoase; băuturi din fructe și sucuri de

fructe; siropuri și alte preparate pentru fabricarea băuturilor nealcoolice;

- 35 - publicitate; administrarea, organizarea și managementul afacerilor; lucrări de birou.

(210) **051493**

(220) 20.04.2023

(730) **PRIM POINT S.R.L., MD**

Str-la Colinei nr. 1, of. 29 C, MD-2011,
Codru, Chișinău, Republica Moldova

(540)



(511) NCL(12-2023)

35 - publicitate; administrarea, organizarea și managementul afacerilor; lucrări de birou;

38 - servicii de telecomunicații;

40 - tratarea materialelor; reciclarea gunoaielor și deșeurilor; filtrarea aerului și tratarea apei; servicii de imprimare; conservarea alimentelor și a băuturilor;

41 - educație; instruire; divertisment; activități sportive și culturale;

42 - servicii științifice și tehnologice, precum și servicii de cercetare și creație, referitoare la acestea; servicii de analiză industrială, cercetare industrială și proiectare industrială; servicii de control al calității și de autentificare; crearea și dezvoltarea calculatoarelor și programelor de calculator.

(531) CFE(9) 01.15.21; 26.04.19; 27.05.01.

(210) **051494**

(220) 13.04.2023

(730) **ELITE VERNICI S.R.L., MD**

Str. Calea Orheiului nr. 111/8, et. 12,
MD-2020, Chișinău, Republica Moldova

(540)



(591) Culori revendicate: albastru, negru, gri.

(511) NCL(12-2023)

02 - vopsele, firmisuri, lacuri; substanțe de protecție contra ruginii și contra deteriorării lemnului; coloranți, vopsele; cerneluri pentru imprimare, marcarea și gravare; rășini naturale în stare brută; metale sub formă de folie și pulbere pentru utilizare în vopsire, decorare, tipărire și artă;

04 - uleiuri și unsori industriale, ceară; lubrifianți; produse pentru absorbția, umezirea și compactarea pulberilor; combustibili și materiale pentru iluminat; lumânări și fitiluri pentru iluminat;

35 - publicitate; administrarea, organizarea și managementul afacerilor; lucrări de birou.

(531) CFE(9) 26.03.05; 26.03.07; 26.11.08; 26.11.09; 26.13.25; 27.05.09; 29.01.13.

(210) **051496**

(220) 14.04.2023

(730) **AGENȚIA DE GUVERNARE ELECTRONICĂ, instituție publică, MD**

Bd. Ștefan cel Mare și Sfânt nr. 134,
MD-2012, Chișinău, Republica Moldova

(540)

EVO

(511) NCL(12-2023)

09 - aplicații mobile; aplicații software pentru telefoane mobile; software de aplicații pentru dispozitive mobile; aplicații mobile descărcabile pentru transmiterea datelor; aplicații mobile descărcabile pentru gestionarea datelor; aplicații mobile descărcabile pentru transmiterea informațiilor; aplicații mobile descărcabile pentru gestionarea informațiilor; software pentru plăți electronice; baze de date (elec-

tronice); software pentru servicii de poștă electronică și mesagerie electronică; software și platforme digitale de telefonie; software pentru stocare digitală distribuită; software pentru dispozitive electronice digitale portabile.

(210) **051497**

(220) 18.04.2023

(730) **SĂU Corneliu, MD**

Str. Alexandru Hâjdeu nr. 106, ap. 3,
MD-2005, Chișinău, Republica Moldova

(540)

HOMEEPERT

(511) NCL(12-2023)

- 02 - vopsele, firnisuri, lacuri; substanțe de protecție contra ruginii și contra deteriorării lemnului; coloranți, vopsele; cerneluri pentru imprimare, marcare și gravare; rășini naturale în stare brută; metale sub formă de folie și pulbere pentru utilizare în vopsire, decorare, tipărire și artă;
- 06 - metale comune și aliajele lor, minereuri; materiale metalice pentru edificare și construcții; construcții transportabile metalice; cabluri și fire neelectrice din metal comun; mici articole de fierărie; containere metalice pentru depozitare sau transport; seifuri;
- 09 - aparate și instrumente științifice, pentru cercetare, de navigare, geodezice, fotografice, cinematografice, audiovizuale, optice, de cântărire, de măsurare, de semnalizare, de detectare, de testare, de verificare, de salvare și didactice; aparate și instrumente pentru conducerea, distribuția, transformarea, acumularea, reglarea sau controlul distribuției sau utilizării energiei electrice; aparate și instrumente pentru înregistrarea, transmiterea, reproducerea sau procesarea sunetului, imaginilor sau a datelor; suporturi media înregistrate și descărcabile, software pentru calculatoare, suporturi media digitale sau analogice de înregistrare și de stocare fără conținut; mecanisme pentru aparate cu preplată; case de marcat, dispozitive de calculat; calculatoare și dispozitive periferice pentru calculatoare; costume de scafandri, măști pentru scafandri, dopuri de urechi pentru scafandri, clești de nas pentru scafandri și

înotători, mănuși pentru scafandri, aparate de respirat pentru înot subacvatic; extincătoare;

- 11 - aparate și instalații de iluminat, de încălzire, de răcire, de producere a vaporilor, de coacere, de uscare, de ventilare, de distribuire a apei și de uz sanitar;
- 17 - cauciuc, gutapercă, gumă, azbest, mică, neprelucrate și semiprelucrate, și înlocuitori pentru toate aceste materiale; materiale plastice și rășini extrudate destinate utilizării în producție; materiale de călăfăuire, etanșare și izolare; țevi, tuburi și furtunuri flexibile, nemetalice;
- 19 - materiale, nemetalice, pentru clădiri și construcții; conducte rigide, nemetalice, pentru construcții; asfalt, smoală, gudron și bitum; construcții transportabile, nemetalice; monumente, nemetalice;
- 20 - mobile, oglinzi, rame pentru tablouri; containere, nemetalice, pentru depozitare sau transport; oase neprelucrate sau semiprelucrate, coarne, fanoane de balenă sau sedef; scoici; spumă de mare; chihlimbar galben;
- 21 - ustensile și recipiente pentru menaj sau de bucătărie; articole de bucătărie și veselă, cu excepția furculițelor, cuțitelor și lingurilor; piepteni și bureți; perii, cu excepția pensulelor; materiale pentru perii; articole pentru curățare; sticlă brută sau semiprelucrată, cu excepția sticlei pentru construcții; sticlărie, porțelan și ceramică;
- 24 - textile și înlocuitori de textile; lenjerie de uz casnic; perdele din material textil sau plastic;
- 27 - covoare, preșuri, rogojini, linoleum și alte produse pentru acoperirea podelelor; tapete murale, nu din materiale textile;
- 35 - servicii on-line de tranzacționare, și anume servicii de operare on-line pe piețe pentru vânzătorii și cumpărătorii de produse și servicii; servicii on-line de tranzacționare în care vânzătorii afișează produsele sau serviciile care urmează să fie oferite spre vânzare, achiziționare sau spre licitare prin intermediul Internetului, în scopul facilitării vânzării de produse și servicii de către terți prin intermediul unei rețele de calculatoare; oferire de răspuns evaluativ și evaluări de produse și servicii oferite de vânzătorii, evaluarea valorii și a prețurilor produselor și serviciilor oferite de vânzătorii, serviciilor de performanță a cumpărătorilor și vânzătorilor, serviciilor de livrare, precum și experiența globală de tranzacționare în legătură cu acestea; oferirea unui ghid de căutare de publicitate on-line

- care oferă produse și servicii ale vânzătorilor; oferirea unei baze de date de căutare on-line de evaluare pentru cumpărători și vânzători; publicitate; gestiunea afacerilor comerciale; administrare comercială; lucrări de birou; servicii de comercializare pentru terți prestate de supermarketuri, hipermarketuri, butikuri, magazine, gherete, chioșcuri și tarabe;
- 36 - servicii financiare, monetare și bancare; servicii de asigurări; servicii imobiliare;
- 37 - servicii de construcții; servicii de instalații și reparații; extracții miniere, foraje pentru extracția de petrol și gaze;
- 39 - transport; ambalarea și depozitarea mărfurilor; organizarea de călătorii.

(210) **051498**
 (220) 19.04.2023
 (730) **LONGEVIVA S.R.L., MD**
 Str. Acad. Saharov nr. 6, ap. (of.) 42,
 MD-2024, Chișinău, Republica Moldova
 (540)

Secret 21

- (526) Elementele mărcii asupra cărora solicitantul declară că renunță la invocarea oricărui drept exclusiv: „Secret”.
- (511) NCL(12-2023)
- 03 - cosmetice și produse de toaletă nemedicinale; produse nemedicinale pentru curățarea dinților; produse de parfumerie, uleiuri esențiale; preparate pentru albit și alte substanțe pentru spălat; preparate pentru curățare, lustruire, degresare și șlefuire;
- 05 - preparate farmaceutice, medicale și de uz veterinar; produse igienice de uz medical; alimente și substanțe dietetice adaptate pentru uz medical sau veterinar, alimente pentru bebeluși; suplimente dietetice pentru oameni și animale; plasturi, materiale pentru pansamente; materiale pentru plombarea dinților și pentru mulaje dentare; dezinfectante; produse pentru distrugerea animalelor dăunătoare; fungicide, erbicide;

- 14 - metale prețioase și aliajele lor; bijuterii, pietre prețioase și semiprețioase; instrumente de ceasornicărie și pentru măsurarea timpului;
- 18 - piele și imitații de piele; piei de animale; genți de voiaj și de transport; umbrele și parasolare; bastoane; bice, harnașament și articole de șelărie; zgărzi, lese și îmbrăcăminte pentru animale;
- 25 - îmbrăcăminte, încălțăminte, articole care servesc la acoperirea capului;
- 41 - educație; instruire; divertisment; activități sportive și culturale;
- 44 - servicii medicale; servicii veterinare; servicii de igienă și de îngrijire a frumuseții pentru oameni sau animale; servicii de agricultură, acvacultură, horticultură și silvicultură.
- (531) CFE(9) 27.07.11.

(210) **051499**
 (220) 19.04.2023
 (730) **VINĂRIA BOSTAVAN S.R.L., întreprindere mixtă, MD**
 MD-5352, Etulia, Vulcănești, UTA Găgăuzia, Republica Moldova
 (540)



VERNALENTE

- (511) NCL(12-2023)
- 33 - băuturi alcoolice, cu excepția berii; preparate alcoolice pentru fabricarea băuturilor.
- (531) CFE(9) 05.03.07; 05.03.11; 05.03.13; 05.05.19; 05.05.20; 27.05.01.

(210) **051500**
 (220) 20.04.2023
 (730) **TRANGA Natalia, MD**
 Str. Eugen Coca nr. 35/1, ap. 42,
 MD-2008, Chișinău, Republica Moldova

(540)



(511) NCL(12-2023)

- 16 - hârtie și carton; produse de imprimare; articole pentru legătorie; fotografii; articole de papetărie și de birou, cu excepția mobilei; adezivi pentru papetărie sau menaj; materiale de desen și materiale pentru artiști; pensule; materiale didactice și de instruire; foi, folii și pungi din plastic pentru împachetare și ambalare; caractere și clișee tipografice;
- 29 - carne, pește, păsări și vânat; extracte din carne; fructe și legume conservate, congelate, uscate și fierte; jeleuri, dulceturi, compoturi; ouă; lapte, brânzeturi, unt, iaurt și alte produse lactate; uleiuri și grăsimi comestibile;
- 30 - cafea, ceai, cacao și înlocuitori ai acestora; orez, paste făinoase și tăiței; tapioca și sago; făină și preparate din cereale; pâine, produse de patiserie și cofetărie; ciocolată; înghețată, șerburi și alte înghețate comestibile; zahăr, miere, sirop de melasă; drojdie, praf de copt; sare, condimente, mirodenii, plante aromatice conservate; oțet, sosuri și alte condimente; gheață (apă înghețată);
- 31 - produse agricole, de acvacultură, horticoale și forestiere, brute și neprelucrate; cereale și semințe crude și neprocesate; fructe și legume proaspete, plante aromatice proaspete; plante și flori naturale; bulbi, răsaduri și semințe pentru plantare; animale vii; hrană și băuturi pentru animale; malt;
- 35 - publicitate; administrarea, organizarea și managementul afacerilor; lucrări de birou;
- 40 - tratarea materialelor; reciclarea gunoaielor și deșeurilor; filtrarea aerului și tratarea apei; servicii de imprimare; conservarea alimentelor și a băuturilor;
- 41 - educație; instruire; divertisment; activități sportive și culturale;
- 43 - servicii de alimentație publică; servicii de cazare temporară.

(531) CFE(9) 27.05.01.

(210) 051501

(220) 20.04.2023

(730) TRANGA Natalia, MD

Str. Eugen Coca nr. 35/1, ap. 42,

MD-2008, Chișinău, Republica Moldova

(540)



(591) Culori revendicate: maro, portocaliu.

(511) NCL(12-2023)

- 16 - hârtie și carton; produse de imprimare; articole pentru legătorie; fotografii; articole de papetărie și de birou, cu excepția mobilei; adezivi pentru papetărie sau menaj; materiale de desen și materiale pentru artiști; pensule; materiale didactice și de instruire; foi, folii și pungi din plastic pentru împachetare și ambalare; caractere și clișee tipografice;
- 29 - carne, pește, păsări și vânat; extracte din carne; fructe și legume conservate, congelate, uscate și fierte; jeleuri, dulceturi, compoturi; ouă; lapte, brânzeturi, unt, iaurt și alte produse lactate; uleiuri și grăsimi comestibile;
- 30 - cafea, ceai, cacao și înlocuitori ai acestora; orez, paste făinoase și tăiței; tapioca și sago; făină și preparate din cereale; pâine, produse de patiserie și cofetărie; ciocolată; înghețată, șerburi și alte înghețate comestibile; zahăr, miere, sirop de melasă; drojdie, praf de copt; sare, condimente, mirodenii, plante aromatice conservate; oțet, sosuri și alte condimente; gheață (apă înghețată);
- 31 - produse agricole, de acvacultură, horticoale și forestiere, brute și neprelucrate; cereale și semințe crude și neprocesate; fructe și legume proaspete, plante aromatice proaspete; plante și flori naturale; bulbi, răsaduri și semințe pentru plantare; animale vii; hrană și băuturi pentru animale; malt;
- 35 - publicitate; administrarea, organizarea și managementul afacerilor; lucrări de birou;
- 40 - tratarea materialelor; reciclarea gunoaielor și deșeurilor; filtrarea aerului și tratarea apei; servicii de imprimare; conservarea alimentelor și a băuturilor;

- 41 - educație; instruire; divertisment; activități sportive și culturale;
- 43 - servicii de alimentație publică; servicii de cazare temporară.
- (531) CFE(9) 24.17.01; 26.11.12; 27.05.11; 29.01.12.

-
- (210) **051502**
 (220) 20.04.2023
 (730) **ADAMA Agan Ltd., IL**
 P.O. Box 262, Northern Industrial Zone, Ashdod 7710201, Israel
- (540)

DIODE

- (511) NCL(12-2023)
 05 - pesticide, insecticide, fungicide și ierbicide.

-
- (210) **051503**
 (220) 20.04.2023
 (730) **ADAMA Agan Ltd., IL**
 P.O. Box 262, Northern Industrial Zone, Ashdod 7710201, Israel
- (540)

KREATO

- (511) NCL(12-2023)
 05 - pesticide, insecticide, fungicide și ierbicide.

-
- (210) **051504**
 (220) 20.04.2023
 (730) **AMER INTERNAȚIONAL S.R.L, întreprindere cu capital străin, MD**
 Str. Sfatul Țării nr. 61/A,
 MD-2004, Chișinău, Republica Moldova

(540)



- (591) Culori revendicate: albastru, gri, alb.
 (511) NCL(12-2023)
 44 - servicii medicale; servicii veterinare; servicii de igienă și de îngrijire a frumuseții pentru oameni sau animale; servicii de agricultură, acvacultură, horticultură și silvicultură.
- (531) CFE(9) 24.17.02; 26.11.01; 27.05.11; 29.01.13.

-
- (210) **051505**
 (220) 14.04.2023
 (730) **SAVIS ENGINEERING S.R.L., MD**
 Str. Meșterul Manole nr. 7, of. 4,
 MD-2023, Chișinău, Republica Moldova
- (540)

CONSTEAM

- (511) NCL(12-2023)
 09 - aparate și instrumente științifice, pentru cercetare, de navigare, geodezice, fotografice, cinematografice, audiovizuale, optice, de cântărire, de măsurare, de semnalizare, de detectare, de testare, de verificare, de salvare și didactice; aparate și instrumente pentru conducerea, distribuția, transformarea, acumularea, reglarea sau controlul distribuției sau utilizării energiei electrice; aparate și instrumente pentru înregistrarea, transmiterea, reproducerea sau procesarea sunetului, imaginilor sau a datelor; suporturi media înregistrate și descărcabile, software pentru calculatoare, suporturi media digitale sau analogice de înregistrare și de stocare fără conținut; mecanisme pentru aparate cu preplată; case de marcat, dispozitive de calculat; calculatoare și dispozitive periferice pentru calculatoare; costume de scafandru, măști pentru scafandri, dopuri de urechi pen-

tru scafandri, clești de nas pentru scafandri și înotători, mănuși pentru scafandri, aparate de respirat pentru înot subacvatic; extincatoare;

- 11 - aparate și instalații de iluminat, de încălzire, de răcire, de producere a vaporilor, de coacere, de uscare, de ventilare, de distribuire a apei și de uz sanitar;
- 35 - publicitate; administrarea, organizarea și managementul afacerilor; lucrări de birou;
- 37 - servicii de construcții; servicii de instalații și reparații; extracții miniere, foraje pentru extracția de petrol și gaze;
- 39 - transport; ambalarea și depozitarea mărfurilor; organizarea de călătorii.

(531) CFE(9) 26.11.08; 27.05.08.

(210) **051506**

(220) 14.04.2023

(730) **SAVIS ENGINEERING S.R.L., MD**

Str. Meșterul Manole nr. 7, of. 4,
MD-2023, Chișinău, Republica Moldova

(540)



(511) NCL(12-2023)

- 35 - publicitate; administrarea, organizarea și managementul afacerilor; lucrări de birou;
- 37 - servicii de construcții; servicii de instalații și reparații; extracții miniere, foraje pentru extracția de petrol și gaze;
- 39 - transport; ambalarea și depozitarea mărfurilor; organizarea de călătorii.

(531) CFE(9) 06.07.01; 07.11.10; 18.01.21; 18.07.01; 27.05.09.

(210) **051507**

(220) 20.04.2023

(730) **CÎȘLALÎ Veaceslav, MD**

Str. Vovințeni nr. 22/7, MD-2003,
Durlăști, Chișinău, Republica Moldova

(540)

ESDRAS

(511) NCL(12-2023)

- 09 - aparate și instrumente științifice, pentru cercetare, de navigare, geodezice, fotografice, cinematografice, audiovizuale, optice, de cântărire, de măsurare, de semnalizare, de detectare, de testare, de verificare, de salvare și didactice; aparate și instrumente pentru conducerea, distribuția, transformarea, acumularea, reglarea sau controlul distribuției sau utilizării energiei electrice; aparate și instrumente pentru înregistrarea, transmiterea, reproducerea sau procesarea sunetului, imaginilor sau a datelor; suporturi media înregistrate și descărcabile, software pentru calculatoare, suporturi media digitale sau analogice de înregistrare și de stocare fără conținut; mecanisme pentru aparate cu preplată; case de marcat, dispozitive de calculat; calculatoare și dispozitive periferice pentru calculatoare; costume de scafandru, măști pentru scafandri, dopuri de urechi pentru scafandri, clești de nas pentru scafandri și înotători, mănuși pentru scafandri, aparate de respirat pentru înot subacvatic; extincatoare.

(210) **051508**

(220) 20.04.2023

(730) **CÎȘLALÎ Veaceslav, MD**

Str. Vovințeni nr. 22/7, MD-2003,
Durlăști, Chișinău, Republica Moldova

(540)

Luma&Bella

(511) NCL(12-2023)

- 07 - mașini, mașini-unelte, unelte acționate electrice; motoare, cu excepția celor pentru vehiculele terestre; componente de cuplare și transmisie a mașinilor, cu excepția celor pentru vehiculele terestre; unelte agricole, altele decât uneltele de mână, acționate manual; incubatoare pentru ouă; mașini automate de vânzare;

- 11 - aparate și instalații de iluminat, de încălzire, de răcire, de producere a vaporilor, de coacere, de uscare, de ventilare, de distribuire a apei și de uz sanitar.
(531) CFE(9) 26.01.05; 27.05.08.

- (210) **051512**
(220) 21.04.2023
(730) **PREMIUM ACOPERIȘ S.R.L., MD**
Str. Doina nr. 150/3, ap. 10,
MD-2020, Chișinău, Republica Moldova
(540)



PREMIUM ACOPERIȘ

- (511) NCL(12-2023)
06 - metale comune și aliajele lor, minereuri; materiale metalice pentru edificare și construcții; construcții transportabile metalice; cabluri și fire neelectrice din metal comun; mici articole de fierărie; containere metalice pentru depozitare sau transport; seifuri;
19 - materiale, nemetalice, pentru clădiri și construcții; conducte rigide, nemetalice, pentru construcții; asfalt, smoală, gudron și bitum; construcții transportabile, nemetalice; monumente, nemetalice;
35 - publicitate; administrarea, organizarea și managementul afacerilor; lucrări de birou;
37 - servicii de construcții; servicii de instalații și reparații; extracții miniere, foraje pentru extracția de petrol și gaze;
39 - transport; ambalarea și depozitarea mărfurilor; organizarea de călătorii;
42 - servicii științifice și tehnologice, precum și servicii de cercetare și creație, referitoare la acestea; servicii de analiză industrială, cercetare industrială și proiectare industrială; servicii de control al calității și de autentificare; crearea și dezvoltarea calculatoarelor și programelor de calculator.
(531) CFE(9) 07.01.09; 07.01.24; 07.03.02; 07.03.11; 27.05.01.

- (210) **051513**
(220) 21.04.2023
(730) **CIUPRUN Andrei, MD**
Str. Bulgară nr. 5,
MD-2001, Chișinău, Republica Moldova
(540)

WONDER WAFFLES

- (511) NCL(12-2023)
43 - servicii de alimentație publică; servicii de cazare temporară.

- (210) **051515**
(220) 25.04.2023
(730) **TRANGA Andrei, MD**
Str. Mihail Kogălniceanu nr. 85, ap. 12,
MD-2009, Chișinău, Republica Moldova
(540)

LE ACASA

- (511) NCL(12-2023)
16 - hârtie și carton; produse de imprimare; articole pentru legătorie; fotografii; articole de papetărie și de birou, cu excepția mobilei; adezivi pentru papetărie sau menaj; materiale de desen și materiale pentru artiști; pensule; materiale didactice și de instruire; foi, folii și pungi din plastic pentru împachetare și ambalare; caractere și clișee tipografice;
35 - publicitate; administrarea, organizarea și managementul afacerilor; lucrări de birou;
43 - servicii de alimentație publică; servicii de cazare temporară.
(531) CFE(9) 07.01.24; 07.03.01; 07.03.11; 27.03.15; 27.05.01.

(210) **051516**
 (220) 25.04.2023
 (730) **NEAGU Ion, MD**
 Str. Ștefan cel Mare și Sfânt nr. 8, bloc 1, ap.
 52, MD-3121, Bălți, Republica Moldova
 (540)



(591) Culori revendicate: roșu, negru, alb.
 (511) NCL(12-2023)
 19 - materiale, nemetalice, pentru clădiri și construcții; conducte rigide, nemetalice, pentru construcții; asfalt, smoală, gudron și bitum; construcții transportabile, nemetalice; monumente, nemetalice;
 37 - servicii de construcții; servicii de instalații și reparații; extracții miniere, foraje pentru extracția de petrol și gaze.
 (531) CFE(9) 07.03.02; 26.04.11; 26.04.18; 26.07.15; 27.05.01; 29.01.13.

(210) **051524**
 (220) 26.04.2023
 (730) **STEFLO Alexandr, MD**
 Str. Victoriei nr. 26, MD-4839,
 Stăuceni, Chișinău, Republica Moldova
 (540)



(526) Elementele mărcii asupra cărora solicitantul declară că renunță la invocarea oricărui drept exclusiv: „®”, cu excepția executării grafice deosebite.
 (511) NCL(12-2023)
 03 - preparate pentru îngrijirea pielii; preparate pentru îngrijirea unghiilor; produse cosmetice

pentru piele; cosmetice pentru unghii;
 05 - produse farmaceutice pentru îngrijirea pielii; preparate pentru îngrijirea unghiilor utilizate în scopuri medicale;
 08 - scule și instrumente de mână, acționate manual; tacâmuri; arme albe, cu excepția armelor de foc; aparate de ras;
 35 - publicitate; administrarea, organizarea și managementul afacerilor; lucrări de birou;
 41 - educație în domeniul medical; instruire în domeniul medical; servicii educative cu privire la terapia de frumusețe; servicii de instruire oferite de școlile de frumusețe; servicii educative în materie de igienă; cursuri pentru îngrijirea corporală;
 44 - servicii medicale; servicii veterinare; servicii de igienă și de îngrijire a frumuseții pentru oameni sau animale; servicii de agricultură, acvacultură, horticultură și silvicultură.
 (531) CFE(9) 02.09.19; 07.01.01; 26.05.06; 26.05.18; 26.13.25; 27.05.24.

(210) **051525**
 (220) 26.04.2023
 (730) **MIHALACHI Sergiu, MD**
 Str. Florica Niță nr. 2, bloc 1, ap. 41,
 MD-2024, Chișinău, Republica Moldova
 (540)



(591) Culori revendicate: alb, negru, gri, roșu, galben.
 (511) NCL(12-2023)

- 35 - publicitate; administrarea, organizarea și managementul afacerilor; lucrări de birou;
- 41 - educație; instruire; divertisment; activități sportive și culturale;
- 42 - servicii științifice și tehnologice, precum și servicii de cercetare și creație, referitoare la acestea; servicii de analiză industrială, cercetare industrială și proiectare industrială; servicii de control al calității și de autentificare; crearea și dezvoltarea calculatoarelor și programelor de calculator;
- 43 - servicii de alimentație publică; servicii de cazare temporară.
- (531) CFE(9) 03.04.04; 03.04.13; 27.05.24; 29.01.15.

- (210) **051537**
 (220) 26.04.2023
 (730) **FENSTER BAU S.R.L., MD**
 Str. Grenoble nr. 128, MD-2011,
 Codru, Chișinău, Republica Moldova
 (540)

**FENSTER
 BAU** 

- (591) Culori revendicate: negru, galben, oranj, bordo.
- (511) NCL(12-2023)
- 19 - construcții nemetalice; construcții transportabile, nemetalice; ferestre nemetalice; uși nemetalice; geamuri din sticlă pentru construcții;
- 37 - instalarea ușilor și ferestrelor.
- (531) CFE(9) 26.04.09; 27.05.17; 29.01.14.

- (210) **051548**
 (220) 25.04.2023
 (730) **PANINELLA S.R.L., societate comercială, MD**
 Str. Columna nr. 170,
 MD-2004, Chișinău, Republica Moldova

(540)

Din Cămară

(511) NCL(12-2023)

- 29 - carne, pește, păsări și vânat; extracte din carne; fructe și legume conservate, congelate, uscate și fierte; jeleuri, dulcețuri, compoturi; ouă; lapte, brânzeturi, unt, iaurt și alte produse lactate; uleiuri și grăsimi comestibile;
- 30 - cafea, ceai, cacao și înlocuitori ai acestora; orez, paste făinoase și tăiței; tapioca și sago; făină și preparate din cereale; pâine, produse de patiserie și cofetărie; ciocolată; înghețată, șerbeturi și alte înghețate comestibile; zahăr, miere, sirop de melasă; drojdie, praf de copt; sare, condimente, mirodenii, plante aromatice conservate; oțet, sosuri și alte condimente; gheață (apă înghețată);
- 31 - produse agricole, de acvacultură, horticoale și forestiere, brute și neprelucrate; cereale și semințe crude și neprocesate; fructe și legume proaspete, plante aromatice proaspete; plante și flori naturale; bulbi, răsaduri și semințe pentru plantare; animale vii; hrană și băuturi pentru animale; malț.
- (531) CFE(9) 27.05.01.

- (210) **051549**
 (220) 25.04.2023
 (730) **PANINELLA S.R.L., societate comercială, MD**
 Str. Columna nr. 170,
 MD-2004, Chișinău, Republica Moldova
 (540)

Paninella

- (511) NCL(12-2023)
- 29 - carne, pește, păsări și vânat; extracte din carne; fructe și legume conservate, congelate, uscate și fierte; jeleurii, dulceturi, compoturi; ouă; lapte, brânzeturi, unt, iaurt și alte produse lactate; uleiuri și grăsimi comestibile;
- 30 - cafea, ceai, cacao și înlocuitori ai acestora; orez, paste făinoase și tăiței; tapioca și sago; făină și preparate din cereale; pâine, produse de patiserie și cofetărie; ciocolată; înghețată, șerbeturi și alte înghețate comestibile; zahăr, miere, sirop de melasă; drojdie, praf de copt; sare, condimente, mirodenii, plante aromatice conservate; oțet, sosuri și alte condimente; gheață (apă înghețată);
- 31 - produse agricole, de acvacultură, horticoale și forestiere, brute și neprelucrate; cereale și semințe crude și neprocesate; fructe și legume proaspete, plante aromatice proaspete; plante și flori naturale; bulbi, răsaduri și semințe pentru plantare; animale vii; hrană și băuturi pentru animale; malț;
- 32 - bere; băuturi nealcoolice; ape minerale și carbogazoase; băuturi din fructe și sucuri de fructe; siropuri și alte preparate pentru fabricarea băuturilor nealcoolice;
- 33 - băuturi alcoolice, cu excepția berii; preparate alcoolice pentru fabricarea băuturilor;
- 35 - servicii on-line de tranzacționare, și anume servicii de operare on-line pe piețe pentru vânzătorii și cumpărătorii de produse și servicii; servicii on-line de tranzacționare în care vânzătorii afișează produsele sau serviciile care urmează să fie oferite spre vânzare, achiziționare sau spre licitare prin intermediul Internetului, în scopul facilitării vânzării de produse și servicii de către terți prin intermediul unei rețele de calculatoare; oferire de răspuns evaluativ și evaluări de produse și servicii oferite de vânzători, evaluarea valorii și a prețurilor produselor și serviciilor oferite de vânzători, serviciilor de performanță a cumpărătorilor și vânzătorilor, serviciilor de livrare, precum și experiența globală de tranzacționare în legătură cu acestea; oferirea unui ghid de căutare de publicitate on-line care oferă produse și servicii ale vânzătorilor; oferirea unei baze de date de căutare on-line de evaluare pentru cumpărători și vânzători; publicitate; gestiunea afacerilor comerciale; administrare comercială; lucrări de birou; servicii de comercializare pentru terți prestate de supermarketuri, hipermarketuri, buticuri, magazine, gherete, chioșcuri, tarabe și farmacii.

(531) CFE(9) 06.07.08; 06.19.15; 07.01.13; 27.05.01.

(210) **051550**
 (220) 25.04.2023
 (730) **PANINELLA S.R.L., societate comercială, MD**
 Str. Columna nr. 170,
 MD-2004, Chișinău, Republica Moldova
 (540)



- (511) NCL(12-2023)
- 29 - carne, pește, păsări și vânat; extracte din carne; fructe și legume conservate, congelate, uscate și fierte; jeleurii, dulceturi, compoturi; ouă; lapte, brânzeturi, unt, iaurt și alte produse lactate; uleiuri și grăsimi comestibile;
- 30 - cafea, ceai, cacao și înlocuitori ai acestora; orez, paste făinoase și tăiței; tapioca și sago; făină și preparate din cereale; pâine, produse de patiserie și cofetărie; ciocolată; înghețată, șerbeturi și alte înghețate comestibile; zahăr, miere, sirop de melasă; drojdie, praf de copt; sare, condimente, mirodenii, plante aromatice conservate; oțet, sosuri și alte condimente; gheață (apă înghețată);
- 31 - produse agricole, de acvacultură, horticoale și forestiere, brute și neprelucrate; cereale și semințe crude și neprocesate; fructe și legume proaspete, plante aromatice proaspete; plante și flori naturale; bulbi, răsaduri și semințe pentru plantare; animale vii; hrană și băuturi pentru animale; malț;
- 32 - bere; băuturi nealcoolice; ape minerale și carbogazoase; băuturi din fructe și sucuri de fructe; siropuri și alte preparate pentru fabricarea băuturilor nealcoolice;
- 33 - băuturi alcoolice, cu excepția berii; preparate alcoolice pentru fabricarea băuturilor.
- (531) CFE(9) 01.15.11; 27.05.07.
-

(210) **051551**
 (220) 25.04.2023
 (730) **PANINELLA S.R.L., societate comercială, MD**
 Str. Columna nr. 170,
 MD-2004, Chișinău, Republica Moldova
 (540)

PANNY NELLY

(511) NCL(12-2023)
 29 - carne, pește, păsări și vânat; extracte din carne; fructe și legume conservate, congelate, uscate și fierte; jeleuri, dulceturi, compoturi; ouă; lapte, brânzeturi, unt, iaurt și alte produse lactate; uleiuri și grăsimi comestibile;
 30 - cafea, ceai, cacao și înlocuitori ai acestora; orez, paste făinoase și tăiței; tapioca și sago; făină și preparate din cereale; pâine, produse de patiserie și cofetărie; ciocolată; înghețată, șerburi și alte înghețate comestibile; zahăr, miere, sirop de melasă; drojdie, praf de copt; sare, condimente, mirodenii, plante aromatice conservate; oțet, sosuri și alte condimente; gheață (apă înghețată);
 31 - produse agricole, de acvacultură, horticole și forestiere, brute și neprelucrate; cereale și semințe crude și neprocesate; fructe și legume proaspete, plante aromatice proaspete; plante și flori naturale; bulbi, răsaduri și semințe pentru plantare; animale vii; hrană și băuturi pentru animale; malț;
 32 - bere; băuturi nealcoolice; ape minerale și carbogazoase; băuturi din fructe și sucuri de fructe; siropuri și alte preparate pentru fabricarea băuturilor nealcoolice;
 33 - băuturi alcoolice, cu excepția berii; preparate alcoolice pentru fabricarea băuturilor.

(210) **051552**
 (220) 24.04.2023
 (730) **MSA FINANCE S.R.L., MD**
 Str. A. Șciusev nr. 89,
 MD-2012, Chișinău, Republica Moldova
 (540)

 ÎMPRUMUT.md

(526) Elementele mărcii asupra cărora solicitantul declară că renunță la invocarea oricărui drept exclusiv: „.md”, cu excepția executării grafice deosebite.
 (511) NCL(12-2023)
 35 - publicitate; administrarea, organizarea și managementul afacerilor; lucrări de birou;
 36 - servicii financiare, monetare și bancare; servicii de asigurări; servicii imobiliare;
 38 - servicii de telecomunicații;
 41 - educație; instruire; divertisment; activități sportive și culturale;
 42 - servicii științifice și tehnologice, precum și servicii de cercetare și creație, referitoare la acestea; servicii de analiză industrială, cercetare industrială și proiectare industrială; servicii de control al calității și de autentificare; crearea și dezvoltarea calculatoarelor și programelor de calculator.
 (531) CFE(9) 24.17.02; 26.04.18; 26.04.24; 27.05.10.

(210) **051553**
 (220) 25.04.2023
 (730) **CEPOI Victor, MD**
 Șos. Balcani nr. 2, ap. 78,
 MD-2001, Chișinău, Republica Moldova
 (540)

Nouvelle

(511) NCL(12-2023)
 24 - textile și înlocuitori de textile; lenjerie de uz casnic; perdele din material textil sau plastic.

(210) **051554**
 (220) 25.04.2023
 (730) **CEPOI Victor, MD**
 Șos. Balcani nr. 2, ap. 78,
 MD-2001, Chișinău, Republica Moldova
 (540)

 Babyllon

(511) NCL(12-2023)
24 - textile și înlocuitori de textile; lenjerie de uz casnic; perdele din material textil sau plastic.

(210) **051555**
(220) 25.04.2023
(730) **CEPOI Victor, MD**
Șos. Balcani nr. 2, ap. 78,
MD-2001, Chișinău, Republica Moldova
(540)

Casa Morena

(511) NCL(12-2023)
24 - textile și înlocuitori de textile; lenjerie de uz casnic; perdele din material textil sau plastic;
35 - publicitate; administrarea, organizarea și managementul afacerilor; lucrări de birou;
43 - servicii de alimentație publică; servicii de cazare temporară.

(210) **051557**
(220) 27.04.2023
(730) **MOȘIN VALERIU, întreprindere individuală, MD**
Str. Ștefan cel Mare nr. 95 A, of. 3,
MD-3100, Bălți, Republica Moldova
(540)



(511) NCL(12-2023)
44 - servicii medicale; servicii veterinare; servicii de igienă și de îngrijire a frumuseții pentru oameni sau animale; servicii de agricultură, acvacultură, horticultură și silvicultură.

(531) CFE(9) 02.09.10; 26.01.14; 26.01.20; 27.05.01.

(210) **051560**
(220) 21.04.2023
(730) **Creative Digital Enterprise S.R.L., MD**
Str. Mihail Kogălniceanu nr. 17,
MD-2001, Chișinău, Republica Moldova
(540)

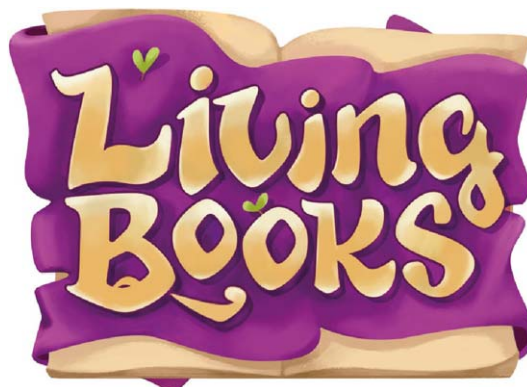

(591) Culori revendicate: alb, violet de diferite nuanțe, galben de diferite nuanțe, auriu, negru, verde.

(511) NCL(12-2023)
09 - aparate și instrumente științifice, pentru cercetare, de navigare, geodezice, fotografice, cinematografice, audiovizuale, optice, de cântărire, de măsurare, de semnalizare, de detectare, de testare, de verificare, de salvare și didactice; aparate și instrumente pentru conducerea, distribuția, transformarea, acumularea, reglarea sau controlul distribuției sau utilizării energiei electrice; aparate și instrumente pentru înregistrarea, transmiterea, reproducerea sau procesarea sunetului, imaginilor sau a datelor; suporturi media înregistrate și descărcabile, software pentru calculatoare, suporturi media digitale sau analogice de înregistrare și de stocare fără conținut; mecanisme pentru aparate cu preplată; case de marcat, dispozitive de calculat; calculatoare și dispozitive periferice pentru calculatoare; costume de scafandru, măști pentru scafandri, dopuri de urechi pen-

- tru scafandri, clești de nas pentru scafandri și înotători, mănuși pentru scafandri, aparate de respirat pentru înot subacvatic; extinctoare;
- 16 - hârtie și carton; produse de imprimare; articole pentru legătorie; fotografii; articole de papetărie și de birou, cu excepția mobilei; adezivi pentru papetărie sau menaj; materiale de desen și materiale pentru artiști; pensule; materiale didactice și de instruire; foi, folii și pungi din plastic pentru împachetare și ambalare; caractere și clișee tipografice;
- 35 - publicitate; administrarea, organizarea și managementul afacerilor; lucrări de birou;
- 41 - educație; instruire; divertisment; activități sportive și culturale.
- (531) CFE(9) 02.09.01; 04.05.21; 05.03.13; 20.05.25; 20.07.01; 20.07.02; 27.05.03; 29.01.15.

- (210) **051561**
 (220) 21.04.2023
 (730) **Creative Digital Enterprise S.R.L., MD**
 Str. Mihail Kogălniceanu nr. 17,
 MD-2001, Chișinău, Republica Moldova

(540)



- (591) Culori revendicate: alb, cafeniu de diferite nuanțe, verde, bej, gri, negru, galben.
 (511) NCL(12-2023)

- 09 - aparate și instrumente științifice, pentru cercetare, de navigare, geodezice, fotografice, cinematografice, audiovizuale, optice, de cântărire, de măsurare, de semnalizare, de detectare, de testare, de verificare, de salvare și didactice; aparate și instrumente pentru conducerea, distribuția, transformarea, acumularea, reglarea sau controlul distribuției sau utilizării energiei electrice; aparate și instrumente pentru înregistrarea, transmiterea, reproducerea sau procesarea sunetului, imaginilor sau a datelor; suporturi media înregistrate și descărcabile, software pentru calculatoare, suporturi media digitale sau analogice de înregistrare și de stocare fără conținut; mecanisme pentru aparate cu preplată; case de marcat, dispozitive de calculat; calculatoare și dispozitive periferice pentru calculatoare; costume de scafandru, măști pentru scafandri, dopuri de urechi pentru scafandri, clești de nas pentru scafandri și înotători, mănuși pentru scafandri, aparate de respirat pentru înot subacvatic; extinctoare;
- 16 - hârtie și carton; produse de imprimare; articole pentru legătorie; fotografii; articole de papetărie și de birou, cu excepția mobilei; adezivi pentru papetărie sau menaj; materiale de desen și materiale pentru artiști; pensule; materiale didactice și de instruire; foi, folii și pungi din plastic pentru împachetare și ambalare; caractere și clișee tipografice;
- 35 - publicitate; administrarea, organizarea și managementul afacerilor; lucrări de birou;
- 41 - educație; instruire; divertisment; activități sportive și culturale.
- (531) CFE(9) 03.01.06; 03.01.08; 03.01.25; 03.05.03; 03.05.25; 04.02.20; 27.05.01; 29.01.15.

- (210) **051562**
 (220) 21.04.2023
 (730) **Creative Digital Enterprise S.R.L., MD**
 Str. Mihail Kogălniceanu nr. 17,
 MD-2001, Chișinău, Republica Moldova

(540)



Poly

(591) Culori revendicate: alb, roz de diferite nuanțe, galben, bej, negru, cafeniu.

(511) NCL(12-2023)

09 - aparate și instrumente științifice, pentru cercetare, de navigare, geodezice, fotografice, cinematografice, audiovizuale, optice, de cântărire, de măsurare, de semnalizare, de detectare, de testare, de verificare, de salvare și didactice; aparate și instrumente pentru conducerea, distribuirea, transformarea, acumularea, reglarea sau controlul distribuției sau utilizării energiei electrice; aparate și instrumente pentru înregistrarea, transmiterea, reproducerea sau procesarea sunetului, imaginilor sau a datelor; suporturi media înregistrate și descărcabile, software pentru calculatoare, suporturi media digitale sau analogice de înregistrare și de stocare fără conținut; mecanisme pentru aparate cu preplată; case de marcat, dispozitive de calculat; calculatoare și dispozitive periferice pentru calculatoare; costume de scafandru, măști pentru scafandri, dopuri de urechi pentru scafandri, clești de nas pentru scafandri și înotători, mănuși pentru scafandri, aparate de respirat pentru înot subacvatic; extinctoare;

16 - hârtie și carton; produse de imprimare; articole pentru legătorie; fotografii; articole de papetărie și de birou, cu excepția mobilei; adezivi pentru papetărie sau menaj; materiale de desen și materiale pentru artiști; pensule; materiale didactice și de instruire; foi, folii și pungi din plastic pentru împachetare și ambalare; caractere și clișee tipografice;

35 - publicitate; administrarea, organizarea și managementul afacerilor; lucrări de birou;

41 - educație; instruire; divertisment; activități sportive și culturale.

(531) CFE(9) 03.01.08; 03.01.25; 04.02.20; 27.05.01; 29.01.15.

(210) **051563**

(220) 22.04.2023

(730) **ACTIV ADVISORS S.R.L., MD**

Șos. Muncești nr. 803, bloc 3,
MD-2029, Chișinău, Republica Moldova

(540)

HALK

(511) NCL(12-2023)

09 - aparate și instrumente științifice, pentru cercetare, de navigare, geodezice, fotografice, cinematografice, audiovizuale, optice, de cântărire, de măsurare, de semnalizare, de detectare, de testare, de verificare, de salvare și didactice; aparate și instrumente pentru conducerea, distribuirea, transformarea, acumularea, reglarea sau controlul distribuției sau utilizării energiei electrice; aparate și instrumente pentru înregistrarea, transmiterea, reproducerea sau procesarea sunetului, imaginilor sau a datelor; suporturi media înregistrate și descărcabile, software pentru calculatoare, suporturi media digitale sau analogice de înregistrare și de stocare fără conținut; mecanisme pentru aparate cu preplată; case de marcat, dispozitive de calculat; calculatoare și dispozitive periferice pentru calculatoare; costume de scafandru, măști pentru scafandri, dopuri de urechi pentru scafandri, clești de nas pentru scafandri și înotători, mănuși pentru scafandri, aparate de respirat pentru înot subacvatic; extinctoare.

(210) **051564**

(220) 26.04.2023

(730) **OFICIUL NAȚIONAL AL VIEI ȘI VINULUI, instituție publică, MD**

Bd. Ștefan cel Mare și Sfânt nr. 162,
MD-2004, Chișinău, Republica Moldova

(540)

WOMEN OF WINE OF MOLDOVA
FEMEILE VINULUI MOLDOVEI

(511) NCL(12-2023)

- 33 - băuturi alcoolice, cu excepția berii; preparate alcoolice pentru fabricarea băuturilor;
- 35 - publicitate; administrarea, organizarea și managementul afacerilor; lucrări de birou;
- 41 - educație; instruire; divertisment; activități sportive și culturale;
- 45 - servicii juridice; servicii de securitate pentru protecția fizică a bunurilor materiale și a persoanelor; servicii matrimoniale, servicii de rețele de socializare on-line; servicii funerare; babysitting.

(531) CFE(9) 26.11.14; 27.05.11; 27.05.14.

(210) **051565**

(220) 27.04.2023

(730) **SOSNOVSCHI Nicolae, MD**

Str. Doctor Tudor Strișcă nr. 8, bloc 6, ap. 64, MD-2043, Chișinău, Republica Moldova

DONȚOV Mihail, MD

Str. Grigore Alexandrescu nr. 7, ap. 44, MD-2008, Chișinău, Republica Moldova

DIACIUC Eduard, MD

Str. Trandafirilor nr. 11/1, ap. 37, MD-2001, Chișinău, Republica Moldova

(540)



(591) Culori revendicate: negru, verde, alb.

(511) NCL(12-2023)

- 30 - cafea, ceai, cacao și înlocuitori ai acestora; orez, paste făinoase și tăiței; tapioca și sago; făină și preparate din cereale; pâine, produse de patiserie și cofetărie; ciocolată; înghețată, șerburi și alte înghețate comestibile; zahăr, miere, sirop de melasă; drojdie, praf de copt; sare, condimente, mirodenii, plante aromatice conservate; oțet, sosuri și alte condimente; gheață (apă înghețată);
- 32 - bere; băuturi nealcoolice; ape minerale și carbogazoase; băuturi din fructe și sucuri de fructe; siropuri și alte preparate pentru fabricarea băuturilor nealcoolice;
- 33 - băuturi alcoolice, cu excepția berii; preparate alcoolice pentru fabricarea băuturilor;
- 35 - publicitate; administrarea, organizarea și managementul afacerilor; lucrări de birou;
- 43 - servicii de alimentație publică; servicii de cazare temporară.

(531) CFE(9) 05.03.13; 27.05.07; 29.01.13.

(210) **051566**

(220) 27.04.2023

(730) **QIWI-M S.R.L., MD**

Str. Petricani nr. 32,

MD-2059, Chișinău, Republica Moldova

(540)



(591) Culori revendicate: oranj, albastru.

(511) NCL(12-2023)

- 09 - portofele electronice descărcabile;
- 36 - servicii de portofel electronic.

(531) CFE(9) 26.04.04; 26.04.18; 26.07.20; 27.01.02; 27.05.21; 29.01.12.

(210) **051567**
 (220) 27.04.2023
 (730) **Société des Produits Nestlé S.A., CH**
 1800 Vevey, Elveția
 (540)



(591) Culori revendicate: alb, violet de diferite nuanțe, liliachiu de diferite nuanțe.
 (511) NCL(12-2023)
 05 - suplimente nutritive; substanțe dietetice de uz medical; alimente, băuturi și substanțe dietetice de uz medical și clinic; alimente pentru bebeluși; preparate cu vitamine; produse alimentare minerale pentru scopuri medicale; substituiți alimentari de uz medical.
 (531) CFE(9) 01.15.14; 01.15.23; 26.01.05; 26.01.18; 26.13.01; 27.05.09; 29.01.13.

(210) **051569**
 (220) 28.04.2023
 (730) **VADINA S.R.L., firmă comercială de producție, MD**
 Șos. Muncești nr. 801,
 MD-2026, Chișinău, Republica Moldova
 (540)



(511) NCL(12-2023)
 17 - cauciuc, gutapercă, gumă, azbest, mică, neprelucrate și semiprelucrate, și înlocuitori pentru toate aceste materiale; materiale plastice și rășini extrudate destinate utilizării în producție; materiale de călăfătuire, etanșare și izolare; țevi, tuburi și furtunuri flexibile, nemetalice;

19 - materiale, nemetalice, pentru clădiri și construcții; conducte rigide, nemetalice, pentru construcții; asfalt, smoală, gudron și bitum; construcții transportabile, nemetalice; monumente, nemetalice.
 (531) CFE(9) 07.15.05; 07.15.09; 07.15.20; 26.03.05; 26.04.03; 26.04.18; 26.07.15; 27.05.01; 27.05.22.

(210) **051570**
 (220) 28.04.2023
 (730) **COSTIN Veaceslav, MD**
 Str. Ion Pelivan nr. 15, ap. 20,
 MD-2064, Chișinău, Republica Moldova
 (540)

IZOVAT

(511) NCL(12-2023)
 17 - cauciuc, gutapercă, gumă, azbest, mică, neprelucrate și semiprelucrate, și înlocuitori pentru toate aceste materiale; materiale plastice și rășini extrudate destinate utilizării în producție; materiale de călăfătuire, etanșare și izolare; țevi, tuburi și furtunuri flexibile, nemetalice;
 35 - publicitate; administrarea, organizarea și managementul afacerilor; lucrări de birou.

(210) **051575**
 (220) 28.04.2023
 (730) **MELNIC Sergiu, MD**
 Str. Ion Neculce nr. 47,
 MD-2064, Chișinău, Republica Moldova

(540)

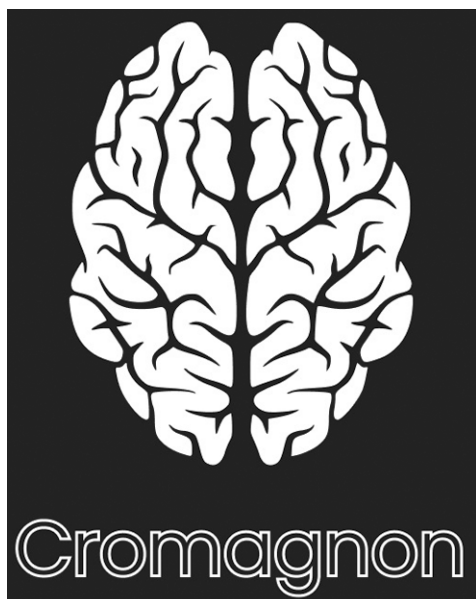

(511) NCL(12-2023)

09 - aparate și instrumente științifice, pentru cercetare, de navigare, geodezice, fotografice, cinematografice, audiovizuale, optice, de cântărire, de măsurare, de semnalizare, de detectare, de testare, de verificare, de salvare și didactice; aparate și instrumente pentru conducerea, distribuția, transformarea, acumularea, reglarea sau controlul distribuției sau utilizării energiei electrice; aparate și instrumente pentru înregistrarea, transmiterea, reproducerea sau procesarea sunetului, imaginilor sau a datelor; suporturi media înregistrate și descărcabile, software pentru calculatoare, suporturi media digitale sau analogice de înregistrare și de stocare fără conținut; mecanisme pentru aparate cu preplată; case de marcat, dispozitive de calculat; calculatoare și dispozitive periferice pentru calculatoare; costume de scafandru, măști pentru scafandri, dopuri de urechi pentru scafandri, clești de nas pentru scafandri și înotători, mănuși pentru scafandri, aparate de respirat pentru înot subacvatic; extinctoare.

(531) CFE(9) 02.09.25; 02.09.26; 27.05.02.

(210) 051576

(220) 28.04.2023

(730) GAVRILIUC Liviu, MD

Str. Pădurilor nr. 21, MD-2011,
Codru, Chișinău, Republica Moldova

(540)



(591) Culori revendicate: alb, galben, roșu, verde.

(511) NCL(12-2023)

29 - carne, pește, păsări și vânat; extracte din carne; fructe și legume conservate, congelate, uscate și fierte; jeleurii, dulcețuri, compoturi; ouă; lapte, brânzeturi, unt, iaurt și alte produse lactate; uleiuri și grăsimi comestibile;

30 - cafea, ceai, cacao și înlocuitori ai acestora; orez, paste făinoase și tăiței; tapioca și sago; făină și preparate din cereale; pâine, produse de patiserie și cofetărie; ciocolată; înghețată, șerbeturi și alte înghețate comestibile; zahăr, miere, sirop de melasă; drojdie, praf de copt; sare, condimente, mirodenii, plante aromatice conservate; oțet, sosuri și alte condimente; gheață (apă înghețată).

(531) CFE(9) 01.03.01; 01.03.13; 01.07.06; 26.11.12; 26.11.13; 27.05.11; 29.01.14.

(210) 051577

(220) 28.04.2023

(730) DIOLSEM S.R.L., societate comercială, MD

Str. Tighina nr. 65, ap. 403,
MD-2001, Chișinău, Republica Moldova

(540)



(511) NCL(12-2023)

- 01 - produse chimice destinate industriei, științelor, fotografiei, agriculturii, horticulturii și silviculturii; rășini artificiale în stare brută, materiale plastice în stare brută; compoziții pentru stingerea și prevenirea incendiilor; preparate pentru călire și sudură; substanțe pentru tăbăcirea blănurilor și pieilor de animale; adezivi pentru utilizare în industrie; chituri și alte produse de umplere; compost, gunoi de grajd, îngrășăminte; preparate biologice pentru utilizare în industrie și știință;
- 05 - preparate farmaceutice, medicale și de uz veterinar; produse igienice de uz medical; alimente și substanțe dietetice adaptate pentru uz medical sau veterinar, alimente pentru bebeluși; suplimente dietetice pentru oameni și animale; plasturi, materiale pentru pansamente; materiale pentru plombarea dinților și pentru mulaje dentare; dezinfectante; produse pentru distrugerea animalelor dăunătoare; fungicide, erbicide;
- 31 - produse agricole, de acvacultură, horticoale și forestiere, brute și neprelucrate; cereale și semințe crude și neprocesate; fructe și legume proaspete, plante aromatice proaspete; plante și flori naturale; bulbi, răsaduri și semințe pentru plantare; animale vii; hrană și băuturi pentru animale; malț;
- 35 - publicitate; administrarea, organizarea și managementul afacerilor; lucrări de birou.
- (531) CFE(9) 05.05.20; 05.05.21; 26.04.04; 26.04.09; 27.05.01.

-
- (210) **051578**
 (220) 28.04.2023
 (730) **elasticsearch B.V., NL**
 Keizersgracht 281, 1016 ED Amsterdam, Olanda
- (540)



- (591) Culori revendicate: galben, roz, verde, albastru-deschis, albastru-închis, turcoaz, negru.
- (511) NCL(12-2023)
- 09 - software de calculatoare descărcabil pentru utilizare în căutarea, indexarea, organizarea,

gestionarea, procesarea, stocarea, preluarea, analizarea și raportarea informațiilor și datelor; software de calculatoare descărcabil pentru colectarea, gestionarea, căutarea și vizualizarea înregistrărilor tranzacțiilor sau activităților pe sisteme informatice; software de calculatoare descărcabil pentru efectuarea de analize și monitorizarea performanței aplicațiilor pentru aplicații software de proprietar și cu sursă deschisă; software de calculatoare descărcabil, și anume software pentru activarea inteligenței artificiale și a învățării automate;

- 42 - furnizarea de software de calculatoare nedescărcabil on-line pentru utilizare în căutarea, indexarea, organizarea, gestionarea, procesarea, stocarea, preluarea, analizarea și raportarea informațiilor și datelor; furnizarea de software de calculatoare nedescărcabil on-line pentru colectarea, gestionarea, căutarea și vizualizarea înregistrărilor, tranzacțiilor sau activităților pe sisteme informatice; furnizarea de software de calculatoare nedescărcabil on-line pentru efectuarea de analize și monitorizarea performanței aplicațiilor software de proprietar și cu sursă deschisă; asistență tehnică, și anume instalarea, administrarea și depanarea aplicațiilor software; servicii de cloud computing.
- (531) CFE(9) 05.05.20; 25.05.25; 26.07.01; 26.13.25; 27.05.01; 29.01.15.

-
- (210) **051579**
 (220) 28.04.2023
 (730) **elasticsearch B.V., NL**
 Keizersgracht 281, 1016 ED Amsterdam, Olanda
- (540)

ELASTICSEARCH

- (511) NCL(12-2023)
- 09 - software de calculatoare descărcabil pentru utilizare în căutarea, indexarea, organizarea, gestionarea, procesarea, stocarea, preluarea, analizarea și raportarea informațiilor și datelor; software de calculatoare descărcabil pentru colectarea, gestionarea, căutarea și vizualizarea înregistrărilor tranzacțiilor sau activităților pe sisteme informatice; software de calculatoare descărcabil pentru efectuarea de analize și monitorizarea performanței

aplicațiilor pentru aplicații software de proprietar și cu sursă deschisă; software de calculatoare descărcabil, și anume software pentru activarea inteligenței artificiale și a învățării automate;

- 42 - furnizarea de software de calculatoare nedescărcabil on-line pentru utilizare în căutarea, indexarea, organizarea, gestionarea, procesarea, stocarea, preluarea, analizarea și raportarea informațiilor și datelor; furnizarea de software de calculatoare nedescărcabil on-line pentru colectarea, gestionarea, căutarea și vizualizarea înregistrărilor, tranzacțiilor sau activităților pe sisteme informatice; furnizarea de software de calculatoare nedescărcabil on-line pentru efectuarea de analize și monitorizarea performanței aplicațiilor software de proprietar și cu sursă deschisă; asistență tehnică, și anume instalarea, administrarea și depanarea aplicațiilor software; servicii de cloud computing.

(210) **051584**

(220) 26.04.2023

(730) **GLOBAN Serghei, MD**

Str. Ismail nr. 98, ap. 67,
MD-2001, Chișinău, Republica Moldova

(540)



ART

MAESTRY

AMBITION

(511) NCL(12-2023)

33 - băuturi alcoolice, cu excepția berii; preparate alcoolice pentru fabricarea băuturilor.

(531) CFE(9) 26.03.04; 26.05.01; 26.05.24;
26.07.17; 27.05.01.

(210) **051585**

(220) 26.04.2023

(730) **VINĂRIA BOSTAVAN S.R.L., întreprindere mixtă, MD**

MD-5352, Etulia, Vulcănești, UTA Găgăuzia,
Republica Moldova

(540)



TENERA

(511) NCL(12-2023)

33 - băuturi alcoolice, cu excepția berii; preparate alcoolice pentru fabricarea băuturilor.

(531) CFE(9) 05.13.01; 17.02.01; 24.09.04;
24.09.12; 24.09.16; 27.05.01.

(210) **051593**

(220) 27.04.2023

(730) **AROME PLACUTE S.R.L., MD**

Str. Alexandru cel Bun nr. 18 , ap. 27,
MD-3100, Bălți, Republica Moldova

(540)



(591) Culori revendicate: roșu, alb, negru, galben, gri.

(511) NCL(12-2023)

03 - cosmetice și produse de toaletă nemedicinale; produse nemedicinale pentru curățarea dinților; produse de parfumerie, uleiuri esențiale; preparate pentru albit și alte sub

stanțe pentru spălat; preparate pentru curățare, lustruire, degresare și șlefuire;

41 - educație; instruire; divertisment; activități sportive și culturale.

(531) CFE(9) 24.03.07; 24.03.18; 26.01.04; 26.01.21; 26.04.03; 27.05.09; 29.01.15.

Mărci înregistrate în baza cererilor acceptate parțial

(111) **37955**
 (151) 21.02.2023
 (181) 13.12.2031
 (210) 049355
 (220) 13.12.2021
 (730) **The Ted Arison Family Foundation (Israel)**
A Public Benefit Company Ltd, IL
 21 Shaul Hamelech Blvd, Tel Aviv, Israel
 (540)



(526) Elementele mărcii asupra cărora nu se extinde dreptul exclusiv: „Ziua Faptelor Bune”, cu excepția executării grafice deosebite.
 (591) Culori revendicate: oranj, mov, roșu, galben.
 (511) NCL(11-2021)
 35 - organizarea proiectelor de voluntariat pentru implementarea faptelor bune în beneficiul altora și al planetei.
 (531) CFE(8) 02.09.01; 24.03.07; 24.03.18; 26.01.04; 26.01.22; 27.03.02; 27.05.08; 29.01.14.

(111) **38008**
 (151) 01.03.2023
 (181) 04.03.2032
 (210) 049733
 (220) 04.03.2022
 (730) **CEPOI Victor, MD**
 Șos. Balcani nr. 2, ap. 78,
 MD-2001, Chișinău, Republica Moldova
 (540)



(526) Elementele mărcii asupra cărora nu se extinde dreptul exclusiv: „Global”, „Store”, cu excepția executării grafice deosebite.
 (511) NCL(11-2022)
 35 - publicitate; administrarea, organizarea și managementul afacerilor; lucrări de birou;
 39 - transport; ambalarea și depozitarea mărfurilor; organizarea de călătorii;
 43 - servicii de alimentație publică; servicii de cazare temporară.
 (531) CFE(8) 26.02.05; 26.13.25; 27.05.10; 27.05.19; 27.05.22.

(111) **38064**
 (151) 15.03.2023
 (181) 08.01.2032
 (210) 049450
 (220) 08.01.2022
 (730) **IBRIȘIM Alexandr, MD**
 Str. Braniștii nr. 11, ap. 34,
 MD-2068, Chișinău, Republica Moldova
 (540)

I'm

(511) NCL(11-2022)
 08 - scule și instrumente de mână, acționate manual; cuțite, furculițe și linguri; arme albe, cu excepția armelor de foc; aparate de ras;
 19 - materiale, nu din metal, pentru edificare și construcție; conducte rigide, nu din metal, pentru edificare; asfalt, smoală, gudron și bitum; construcții transportabile, nu din metal; monumente nemetalice;
 20 - mobile, oglinzi, rame pentru tablouri; containere, nu din metal, pentru depozitare sau transport; oase neprelucrate sau semiprelucrate, coarne, fanoane de balenă sau sidef; scoici; spumă de mare; chihlimbar galben;
 21 - piepteni și bureți; perii, cu excepția pensulelor; materiale pentru perii; articole pentru curățare; sticlă brută sau semiprelucrată, cu excepția sticlei pentru construcții; sticlărie, porțelan și ceramică; toate produsele susmenționate, cu excepția periilor de dinți electrice, difuzoarelor de uleiuri parfumate, altele decât bețișoare parfumate, dispozitivelor electrice pentru atragerea și omorârea insectelor, bibelourilor de porțelan;

24 - textile și înlocuitori de textile; lenjerie de uz casnic; perdele din materiale textile sau plastice.

(111) **38096**

(151) 28.03.2023

(181) 06.05.2032

(210) 050000

(220) 06.05.2022

(730) **CHEPTENE Victor, MD**

MD-3727, Recea, Strășeni, Republica Moldova

(540)



(526) Elementele mărcii asupra cărora nu se extinde dreptul exclusiv: „Fruits”, „Eating Healthy”, cu excepția executării grafice deosebite.

(511) NCL(11-2022)

33 - băuturi alcoolice, cu excepția berii; preparate alcoolice pentru fabricarea băuturilor;

35 - publicitate; administrarea, organizarea și managementul afacerilor; lucrări de birou.

(531) CFE(8) 05.07.22; 05.07.24; 27.05.09.

(111) **38101**

(151) 30.03.2023

(181) 20.10.2031

(210) 048969

(220) 20.10.2021

(730) **FANIN Alexandru, MD**

Str. Albișoara nr. 76, bloc 5, ap. 22,
MD-2005, Chișinău, Republica Moldova

(540)



(526) Elementele mărcii asupra cărora nu se extinde dreptul exclusiv: „H”, „FINE WINE”, cu excepția executării grafice deosebite.

(511) NCL(11-2021)

33 - băuturi alcoolice.

(531) CFE(8) 05.03.04; 05.03.19; 05.07.10;
05.13.06; 27.05.11; 27.05.21.

(111) **38102**

(151) 30.03.2023

(181) 17.03.2032

(210) 049783

(220) 17.03.2022

(730) **SICOM S.R.L., MD**

Str. Aurel David nr. 79, MD-6811,
Bardar, Ialoveni, Republica Moldova

(540)



**Brutăria
Bardar**

(526) Elementele mărcii asupra cărora nu se extinde dreptul exclusiv: „Brutăria”, „Bardar”, cu excepția executării grafice deosebite.

(511) NCL(11-2022)

30 - cafea, ceai, cacao și înlocuitori ai acestora; orez, paste făinoase și tăiței; tapioca și sago; făină și preparate din cereale; pâine, produse de patiserie și cofetărie; ciocolată; înghețată, șerbeturi și alte înghețate comestibile; zahăr, miere, sirop de melasă; drojdie, praf de copt;

sare, condimente, mirodenii, plante aromatice conservate; oțet, sosuri și alte condimente; gheață (apă înghețată);

43 - servicii de alimentație publică; servicii de cazare temporară.

(531) CFE(8) 08.01.01; 08.01.04; 08.01.15; 08.01.25; 27.05.01.

(111) **38128**

(151) 05.04.2023

(181) 30.05.2032

(210) 050071

(220) 30.05.2022

(730) **LOGITRANS MV S.R.L., MD**

Bd. Dacia nr. 35,

MD-2060, Chișinău, Republica Moldova

(540)

COMFY HOUSE

(526) Elementele mărcii asupra cărora nu se extinde dreptul exclusiv: „COMFY”, „HOUSE”.

(511) NCL(11-2022)

20 - mobile, oglinzi, rame pentru tablouri; containere, nu din metal, pentru depozitare sau transport; oase neprelucrate sau semiprelucrate, coarne, fanoane de balenă sau sidef; scoici; spumă de mare; chihlimbar galben; statuete, figurine, lucrări de artă, ornamente și decorațiuni din materiale ca lemn, ceară, ghips sau plastic, incluse în această clasă;

24 - textile și înlocuitori de textile; lenjerie de uz casnic; perdele din materiale textile sau plastice.

(111) **38131**

(151) 06.04.2023

(181) 16.12.2031

(210) 049281

(220) 16.12.2021

(730) **BESCHIERU Daria, MD**

Str. Nicolae Milescu-Spătarul nr. 23, ap. 79,
MD-2075, Chișinău, Republica Moldova

(540)

COLIER

(511) NCL(11-2021)

33 - băuturi alcoolice, cu excepția berii; preparate alcoolice pentru fabricarea băuturilor; toate produsele din clasa 33, cu excepția vinurilor, inclusiv vinurilor spumante.

(111) **38132**

(151) 07.04.2023

(181) 19.12.2024

(210) 036305

(220) 19.12.2014

(730) **Karelia Tobacco Company Inc, GR**

Athinon Street, GR-24100 Kalamata, Grecia

(540)



(526) Elementele mărcii asupra cărora nu se extinde dreptul exclusiv: „AMERICAN BLEND”, cu excepția executării grafice deosebite.

(591) Culori revendicate: roșu, auriu, alb, albastru-închis, albastru-deschis, negru.

(511) NCL(10-2014)

34 - tutun; țigări de foi, țigarete, cigarillos; articole pentru fumători; scrumiere, cutii pentru țigarete, brichete, hârtie pentru țigarete și chibrituri.

(531) CFE(5) 01.01.05; 01.01.10; 03.07.01; 03.07.02; 03.07.16; 24.01.07; 24.01.20; 24.15.03; 24.15.11; 25.01.13; 27.05.10; 29.01.15.

(111) **38133**
 (151) 10.04.2023
 (181) 17.02.2032
 (210) 049660
 (220) 17.02.2022
 (730) **ECOFRUMUȘEȚE S.R.L., MD**
 Str. Mihail Sadoveanu nr. 17, ap. (of.) 26,
 MD-2044, Chișinău, Republica Moldova
 (540)

LELAS

(511) NCL(11-2022)
 03 - cosmetice și produse de toaletă nemedicinale; produse nemedicinale pentru curățarea dinților; produse de parfumerie, uleiuri esențiale; preparate pentru albit și alte substanțe pentru spălat; preparate pentru curățare, lustruire, degresare și șlefuire.

(111) **38134**
 (151) 06.04.2023
 (181) 08.06.2032
 (210) 050125
 (220) 08.06.2022
 (730) **SUDZUCKER-MOLDOVA S.R.L., MD**
 Str. 27 August nr. 1,
 MD-5201, Drochia, Republica Moldova
 (540)



(526) Elementele mărcii asupra cărora nu se extinde dreptul exclusiv: „Zahăr Cristal”, „Zahăr

din Moldova”, cu excepția executării grafice deosebite.
 (591) Culori revendicate: albastru-închis, albastru-deschis, roșu, alb.
 (511) NCL(11-2022)
 30 - zahăr;
 35 - publicitate; administrarea, organizarea și managementul afacerilor; lucrări de birou.
 (531) CFE(8) 02.09.01; 26.03.23; 26.04.04; 26.04.06; 26.04.18; 27.05.01; 29.01.14.

(111) **38136**
 (151) 10.04.2023
 (181) 01.04.2031
 (210) 047803
 (220) 01.04.2021
 (730) **ȚARALUNGA Alexei, MD**
 Str. Miron Costin nr. 18/1, ap. 14,
 MD-2068, Chișinău, Republica Moldova
 (540)

LARDÔR

(511) NCL(11-2021)
 30 - cafea, ceai; orez, paste făinoase și tăiței; tapioca și sago; făină și preparate din cereale; pâine, produse de patiserie; înghețată, șerburi și alte tipuri de gheață comestibilă; zahăr, miere, sirop de melasă; drojdie, praf de copt; sare; mirodenii, condimente, zarzavaturi conservate; oțet, sosuri și alte preparate de condimentare; gheață (apă înghețată);
 35 - publicitate;
 43 - servicii de alimentație publică; servicii de cazare temporară.
 (531) CFE(8) 24.17.02; 27.05.07.

(111) **38141**
 (151) 22.03.2023
 (181) 22.06.2032
 (210) 050162
 (220) 22.06.2022
 (730) **BAIDAN Violetta, MD**
 Str. Dmitrii Cantemir nr. 66, MD-4313,
 Cărnățeni, Căușeni, Republica Moldova

(540)



VEXDAX

(511) NCL(11-2022)

- 05 - preparate farmaceutice, medicale și de uz veterinar; produse igienice pentru medicină; alimente și substanțe dietetice adaptate pentru uz medical sau veterinar, alimente pentru bebeluși; suplimente alimentare pentru oameni și animale; plasturi, materiale pentru pansamente; materiale pentru plombarea dinților și pentru mulaje dentare; dezinfectante; produse pentru distrugerea animalelor dăunătoare; fungicide, erbicide;
- 30 - cafea, ceai, cacao și înlocuitori ai acestora; orez, paste făinoase și tăiței; tapioca și sago; făină și preparate din cereale; pâine, produse de patiserie și cofetărie; ciocolată; înghețată, șerburi și alte înghețate comestibile; zahăr, miere, sirop de melasă; drojdie, praf de copt; sare, condimente, mirodenii, plante aromatice conservate; oțet, sosuri și alte condimente; gheață (apă înghețată);
- 31 - produse agricole, de acvacultură, horticoale și forestiere, brute și neprelucrate; cereale și semințe crude și neprocesate; fructe și legume proaspete, plante aromatice proaspete; plante și flori naturale; bulbi, răsaduri și semințe pentru plantare; animale vii; hrană și băuturi pentru animale; malț;
- 35 - publicitate; administrarea, organizarea și managementul afacerilor; lucrări de birou;
- 37 - servicii de construcții; servicii de instalare și reparații; extracție minieră, foraje pentru extracția de petrol și de gaze;

- 39 - transport; ambalarea și depozitarea mărfurilor; organizarea de călătorii;
- 41 - educație; instruire; divertisment; activități sportive și culturale;
- 43 - servicii de alimentație publică; servicii de cazare temporară;
- 44 - servicii medicale; servicii veterinare; servicii de igienă și de îngrijire a frumuseții pentru oameni sau animale; servicii de agricultură, acvacultură, horticultură și silvicultură.
- (531) CFE(8) 05.03.08; 05.03.11; 05.03.13; 05.03.20; 05.05.04; 05.05.19; 05.05.20; 26.01.15; 26.01.18; 27.05.08.

(111) 38142

(151) 12.04.2023

(181) 14.12.2031

(210) 049334

(220) 14.12.2021

(730) LUNCHEVICI Roman, MD

Str. Stejarului nr. 41, ap. 4, MD-2003,
Durlăști, Chișinău, Republica Moldova

(540)



Casa Familiei

- (526) Elementele mărcii asupra cărora nu se extinde dreptul exclusiv: „Company”, „Casa”, cu excepția executării grafice deosebite.
- (591) Culori revendicate: alb, verde, gri.
- (511) NCL(11-2021)
- 45 - servicii juridice; servicii de securitate pentru protecția fizică a bunurilor materiale și a persoanelor; servicii personale și sociale oferite de către terți destinate să satisfacă nevoile indivizilor.
- (531) CFE(8) 26.01.02; 26.01.20; 27.05.10; 29.01.13.

(111) **38143**
 (151) 12.04.2023
 (181) 12.01.2032
 (210) 049454
 (220) 12.01.2022
 (730) **AVE-TERRA S.R.L., MD**
 MD-6513, Calfa, Anenii Noi, Republica Moldova
 (540)



(511) NCL(11-2022)
 31 - produse de acvacultură, horticoale și forestiere, brute și neprelucrate; fructe și legume proaspete, plante aromatice proaspete; plante și flori naturale; bulbi, răsaduri și semințe pentru plantare, cu excepția semințelor de cereale; animale vii;
 39 - transport; ambalarea și depozitarea mărfurilor; organizarea de călătorii; toate serviciile sus-menționate, cu excepția serviciilor de transportare, depozitare și eliminare a deșeurilor și a produselor second-hand.
 (531) CFE(8) 06.19.01; 06.19.07; 06.19.09; 06.19.11; 26.11.12; 27.05.09.

(111) **38144**
 (151) 12.04.2023
 (181) 24.09.2031
 (210) 048815
 (220) 24.09.2021
 (730) **WINE-TRADEMARKS S.R.L., MD**
 Str. Andrei Lupan nr. 4, ap. 2,
 MD-2059, Chișinău, Republica Moldova
 (540)

WEEKEND'S WINE

(526) Elementele mărcii asupra cărora nu se extinde dreptul exclusiv: „WINE”.
 (511) NCL(11-2021)
 33 - băuturi alcoolice.

(111) **38151**
 (151) 16.04.2023
 (181) 06.07.2032
 (210) 050211
 (220) 06.07.2022
 (730) **PROPORTIE S.R.L., MD**
 Str. Petru Rareș nr. 39/1, ap. 14,
 MD-2005, Chișinău, Republica Moldova
 (540)



(591) Culori revendicate: negru, roșu.
 (511) NCL(11-2022)
 09 - aparate și instrumente științifice, pentru cercetare, de navigare, geodezice, fotografice, cinematografice, audiovizuale, optice, de cântărire, de măsurare, de semnalizare, de detectare, de testare, de verificare, de salvare și didactice; aparate și instrumente pentru conducerea, distribuția, transformarea, acumularea, reglarea sau comanda curentului electric; aparate și instrumente pentru înregistrarea, transmiterea, reproducerea sau procesarea sunetului, imaginilor sau datelor; suporturi media înregistrate și descărcabile, software de calculator, suporturi media digitale sau analogice de înregistrare și de stocare fără conținut; mecanisme pentru aparate cu preplată; case de marcat, dispozitive de calculat; calculatoare și dispozitive periferice de calculator; costume de scufandru, măști pentru scufandri, tampoane de urechi pentru scufandri, cleme nazale pentru scufandri și înotători, mănuși de scufandru, aparate de respirat sub apă pentru înot subacvatic; extinctoare;
 35 - publicitate; administrarea, organizarea și managementul afacerilor; lucrări de birou;
 41 - divertisment; activități sportive și culturale.

(531) CFE(8) 02.09.12; 16.03.13; 27.03.02;
27.03.15; 27.05.09; 29.01.12.

(111) **38152**

(151) 16.04.2023

(181) 13.07.2032

(210) 050234

(220) 13.07.2022

(730) **BUGA Ghenadie, MD**

Str. Prieteniei nr. 21, MD-6526,

Mereni, Anenii Noi, Republica Moldova

(540)

PALATUL VICTORIA

(511) NCL(11-2022)

29 - carne, pește, păsări și vânat; extracte din carne; fructe și legume conservate, congelate, uscate și fierte; compoturi; ouă; lapte, brânzeturi, unt, iaurt și alte produse lactate; uleiuri și grăsimi comestibile; toate produsele sus-menționate, cu excepția concentratelor de tomate (piure), fulgilor de cartofi, chipsurilor de cartofi, chipsurilor de fructe.

(111) **38153**

(151) 16.04.2023

(181) 28.07.2032

(210) 050294

(220) 28.07.2022

(730) **SĂCĂREANU Andrei, MD**

Șos. Hîncești nr. 142/A, ap. 21,

MD-2070, Chișinău, Republica Moldova

(540)



Japanese
Master

(526) Elementele mărcii asupra cărora nu se extinde dreptul exclusiv: „Japanese”, cu excepția executării grafice deosebite.

(591) Culori revendicate: alb, cafeniu, bej.

(511) NCL(11-2022)

08 - scule și instrumente de mână, acționate manual; cuțite, furculițe și linguri; arme albe, cu excepția armelor de foc; aparate de ras; toate produsele sus-menționate provenite din Japonia;

35 - publicitate; administrarea, organizarea și managementul afacerilor; lucrări de birou;

37 - servicii de construcții; servicii de instalare și reparații; extracție minieră, foraje pentru extracția de petrol și de gaze; toate serviciile sus-menționate, cu excepția serviciilor de schimbare, echilibrare și montare a anvelopelor.

(531) CFE(8) 26.04.18; 26.04.22; 26.11.01;
27.05.01; 28.03.00; 29.01.13.

(111) **38154**

(151) 17.04.2023

(181) 20.07.2032

(210) 050261

(220) 20.07.2022

(730) **CORDUN Diana, MD**

Str. Teilor nr. 1A, MD-2082,

Colonița, Chișinău, Republica Moldova

(540)



(526) Elementele mărcii asupra cărora nu se extinde dreptul exclusiv: „DAILY”, „CONT”, cu excepția executării grafice deosebite.

(591) Culori revendicate: alb, albastru, negru.

(511) NCL(11-2022)

- 35 - publicitate; administrarea, organizarea și managementul afacerilor; lucrări de birou;
- 36 - servicii financiare, monetare și bancare; servicii de asigurări; afaceri imobiliare.
- (531) CFE(8) 20.05.05; 20.05.25; 20.07.01; 20.07.02; 26.04.19; 26.07.15; 27.05.01; 29.01.13.

-
- (111) **38155**
 (151) 17.04.2023
 (181) 20.07.2032
 (210) 050262
 (220) 20.07.2022
 (730) **CORDUN Diana, MD**
 Str. Teilor nr. 1A, MD-2082,
 Colonița, Chișinău, Republica Moldova
- (540)



- (526) Elementele mărcii asupra cărora nu se extinde dreptul exclusiv: „DAILY”, „CONTABILITATE”, cu excepția executării grafice deosebite.
- (591) Culori revendicate: alb, albastru, negru.
- (511) NCL(11-2022)
- 35 - publicitate; administrarea, organizarea și managementul afacerilor; lucrări de birou;
- 36 - servicii financiare, monetare și bancare; servicii de asigurări; afaceri imobiliare.
- (531) CFE(8) 20.05.05; 20.05.25; 20.07.01; 20.07.02; 26.04.19; 26.07.15; 27.05.09; 29.01.13.

-
- (111) **38156**
 (151) 10.04.2023
 (181) 15.02.2032
 (210) 049633
 (220) 15.02.2022
 (730) **CUZNETOV Iurie, MD**
 Str. A. Șciusev nr. 17, ap. 6,
 MD-2001, Chișinău, Republica Moldova
PLIUȘCIOV Dmitrii, MD
 Șos. Hîncești nr. 22, bloc A, ap. 32,
 MD-2028, Chișinău, Republica Moldova

(540)

SALATATE

- (511) NCL(11-2022)
- 03 - cosmetice și produse de toaletă nemedicinale; produse nemedicinale pentru curățarea dinților; produse de parfumerie, uleiuri esențiale; preparate pentru albit și alte substanțe pentru spălat; preparate pentru curățare, lustruire, degresare și șlefuire;
- 05 - preparate farmaceutice, medicale și de uz veterinar; produse igienice pentru medicină; alimente și substanțe dietetice adaptate pentru uz medical sau veterinar, alimente pentru bebeluși; suplimente alimentare pentru oameni și animale; plasturi, materiale pentru pansamente; materiale pentru plombarea dinților și pentru mulaje dentare; dezinfectante; produse pentru distrugerea animalelor dăunătoare; fungicide, erbicide;
- 29 - carne, pește, păsări și vânat; extracte din carne; fructe și legume conservate, congelate, uscate și fierte; jeleuri, dulceturi, compoturi; ouă; lapte, brânzeturi, unt, iaurt și alte produse lactate; uleiuri și grăsimi comestibile;
- 30 - cafea, ceai, cacao și înlocuitori ai acestora; orez, paste făinoase și tăiței; tapioca și sago; făină și preparate din cereale; pâine, produse de patiserie și cofetărie; ciocolată; înghețată, șerbeturi și alte înghețate comestibile; zahăr, miere, sirop de melasă; drojdie, praf de copt; sare, condimente, mirodenii, plante aromatice conservate; oțet, sosuri și alte condimente; gheață (apă înghețată);
- 31 - produse agricole, de acvacultură, horticoale și forestiere, brute și neprelucrate; cereale și semințe crude și neprocesate; fructe și legume proaspete, plante aromatice proaspete; plante și flori naturale; bulbi, răsaduri și semințe pentru plantare; animale vii; hrană și băuturi pentru animale; malt;
- 32 - bere; băuturi nealcoolice; ape minerale și carbogazoase; băuturi din fructe și sucuri de fructe; siropuri și alte preparate pentru fabricarea băuturilor nealcoolice;
- 34 - tutun și înlocuitori de tutun; țigări și trabucuri; țigări electronice și vaporizatoare orale pentru fumători; articole pentru fumători; chibrituri;
- 35 - servicii on-line de tranzacționare, și anume servicii de operare on-line pe piețe pentru

vânzătorii și cumpărătorii de produse și servicii; servicii on-line de tranzacționare în care vânzătorii afișează produsele sau serviciile care urmează să fie oferite spre vânzare, achiziționare sau spre licitare prin intermediul Internetului, în scopul facilitării vânzării de produse și servicii de către terți prin intermediul unei rețele de calculatoare; oferire de răspuns evaluativ și evaluări de produse și servicii oferite de vânzatori, evaluarea valorii și a prețurilor produselor și serviciilor oferite de vânzatori, serviciilor de performanță a cumpărătorilor și vânzătorilor, serviciilor de livrare, precum și experiența globală de tranzacționare în legătură cu acestea; oferirea unui ghid de căutare de publicitate on-line care oferă produse și servicii ale vânzătorilor; oferirea unei baze de date de căutare on-line de evaluare pentru cumpărători și vânzatori; publicitate; gestiunea afacerilor comerciale; administrare comercială; lucrări de birou; servicii de comercializare pentru terți prestate de supermarketuri, hipermarketuri, buticuri, magazine, gherete, chioșcuri și tarabe;

- 38 - servicii de telecomunicații;
- 41 - educație; instruire; divertisment; activități sportive și culturale;
- 42 - servicii științifice și tehnologice, precum și servicii de cercetare și de creație, referitoare la acestea; servicii de analiză industrială, cercetare industrială și proiectare industrială; servicii de control al calității și de autentificare; crearea și dezvoltarea calculatoarelor și programelor de calculator;
- 44 - servicii medicale; servicii veterinare; servicii de igienă și de îngrijire a frumuseții pentru oameni sau animale; servicii de agricultură, acvacultură, horticultură și silvicultură.

(111) **38169**
 (151) 21.04.2023
 (181) 08.06.2032
 (210) 050112
 (220) 08.06.2022
 (730) **FREZYDERM S.A., GR**
 75, Menandrou street, GR 104-37, Athens,
 Grecia

(540)



- (526) Elementele mărcii asupra cărora nu se extinde dreptul exclusiv: „F”, „DERMOCHEMICALS”, cu excepția executării grafice deosebite.
- (591) Culori revendicate: alb, albastru.
- (511) NCL(11-2022)
 03 - produse de înfrumusețare în special lapte pentru față, mâini și corp, loțiuni, creme, uleiuri, geluri și pudre; produse cosmetice sub formă de creme, creme de uz cosmetic; creme antirid, măști pentru față, produse pentru curățarea feței, creme pentru ochi, produse de protecție solară; preparate cosmetice pentru bronzarea pielii, creme pentru picioare, loțiuni după bărbierit, spume de baie; loțiuni de înfrumusețare; loțiuni pentru îngrijirea feței și a corpului; spray-uri deodorante de uz personal, antitranspirante de uz personal, deodorante pentru îngrijirea corpului; produse pentru curățarea pielii, produse cosmetice pentru îngrijirea pielii; uleiuri eterice în special uleiuri pentru parfumuri; produse pentru îngrijirea părului în special produse cosmetice pentru păr, șampoane și balsamuri, produse cremoase pentru clătire, gel pentru păr, spray-uri, spume și creme, fixative; săpunuri în special săpunuri pentru bebeluși, săpun de baie; parfumerie; cosmetice; produse pentru curățarea dinților; uleiuri și creme pentru bronzare și de protecție solară; preparate pentru îngrijirea pielii în timpul expunerii la soare.
- (531) CFE(8) 26.01.03; 26.01.18; 26.11.12; 27.05.11; 27.05.21; 27.05.22; 29.01.12.

(111) **38179**
 (151) 20.04.2023
 (181) 06.04.2032
 (210) 049879
 (220) 06.04.2022
 (730) **ALEXANDRINA BRIO S.R.L., MD**
 Str. Cantinei nr. 49, MD-2003,
 Durlești, Chișinău, Republica Moldova
 (540)



(526) Elementele mărcii asupra cărora nu se extinde dreptul exclusiv: „Aqua”, „Ozone”, „apă purificată”, cu excepția executării grafice deosebite.
 (591) Culori revendicate: verde, albastru.
 (511) NCL(11-2022)
 32 - ape minerale și carbogazoase.
 (531) CFE(8) 01.15.15; 26.01.13; 27.05.09; 29.01.12.

(111) **38190**
 (151) 24.04.2023
 (181) 30.12.2030
 (210) 047320
 (220) 30.12.2020
 (730) **Ahold Delhaize Licensing Sarl, CH**
 Rue Jean François Bartholoni 4-6,
 1204 Genève, Elveția
 (540)

NATURE'S PROMISE

(511) NCL(11-2020)
 03 - preparate pentru albit și alte substanțe pentru spălat; detergenți pentru spălarea vaselor; preparate pentru curățarea sticlei; săruri pentru înălbire; lapte de var; balsamuri pentru rufe; produse pentru curățenie de uz personal, de uz casnic și pentru spălat; lichide pentru spălarea parbrizelor; substanțe pentru

îndepărtarea petelor; preparate pentru lustruire, degresare și șlefuire pentru uz personal, de uz casnic și meșteșugărit; cremă și ceară de pantofi; ceară pentru pantofi; săpunuri; articole de parfumerie, antiperspirante (produse de toaletă); măști de frumusețe; decoloranți de uz cosmetic; preparate de curățare pentru uz cosmetic; deodorante de uz personal (parfumerie); apă de toaletă; apă de colonie; săruri de baie; spumă de baie (loțiuni de baie); lemn parfumat; preparate cosmetice pentru îngrijirea pielii și a unghiilor; preparate cosmetice pentru slăbire; creme antirid; creme cu unt de shea; creme de soare; produse demachiante; oje de unghii; rujuri de buze; truse pentru cosmetice; bețișoare de bumbac pentru uz cosmetic; vată de uz cosmetic; depilatoare și produse pentru depilat; preparate și tratamente pentru păr; loțiuni tonice pentru păr; loțiuni capilare; balsamuri pentru păr; vopsele pentru păr; șampoane; șampoane pentru animalele de companie (preparate de toaletă nemedicinale); produse pentru bărbierit; șervețele impregnate cu loțiuni cosmetice; șervețele umede de uz cosmetic; uleiuri esențiale; cosmetice; produse nemedicinale pentru îngrijirea dinților; ape de gură, nu pentru uz medical; bețișoare parfumate;

05 - produse de uz veterinar; suplimente dietetice și nutritive; vitamine; produse igienice de uz medical; substanțe dietetice de uz medical; plasturi, materiale pentru pansamente; materiale pentru plombarea dinților și pentru amprente dentare; ceară dentară; dezinfectante; produse pentru distrugerea animalelor dăunătoare; fungicide, erbicide; produse pentru odorizarea aerului; scutece de unică folosință; preparate nutritive pe bază de proteine, cu adaos de vitamine, minerale și oligoelemente, fie separat, fie în combinație; aditivi pe bază de proteine, cu adaos de vitamine, minerale și oligoelemente, fie separat, fie în combinație; suplimente dietetice pe bază de legume, fructe, grăsimi sau acizi grași, cu vitamine, minerale și oligoelemente adăugate, fie separat, fie în combinație, în măsura în care sunt incluse în această clasă; suplimente dietetice pe bază de cereale, carbohidrați sau de origine vegetală, cu adaos de vitamine, minerale și oligoelemente, fie separat, fie în combinație, incluse în această clasă;

29 - carne, bacon, jambon, pește, cu excepția celor vii, ton, cu excepția celor vii, păsări și vânat; produse alimentare fabricate din carne, pește, păsări și vânat; crustacee, cu ex-

cepția celor vii; extracte din carne; cârnați; alimente sărate; fructe și legume conservate, uscate și fierte; legume congelate; fructe de pădure congelate; stafide, murături; supe și preparate pentru prepararea supelor; cartofi prăjiți, chips-uri și alte produse din cartofi neincluse în alte clase; alimente gata preparate cu carne, bacon, șuncă, pește, ton, carne de pasăre și vânat, legume sau bază de cartofi; jeleuri; gemuri; dulceturi; unt de arahide; cremă de alune; fructe gătite, compoturi; ouă; lapte și produse lactate; lapte praf; iaurt; unt; margarină; brânzeturi; frișcă; frișcă lichidă sau praf pentru cafea; băuturi pe bază de lapte; uleiuri și grăsimi comestibile; ulei de floarea soarelui comestibil; nuci preparate; preparate nutritive și aditivi pe bază de legume, fructe, proteine, grăsimi și/sau acizi grași, cu adaos de vitamine, minerale și oligoelemente, fie separat, fie în combinație, în măsura în care sunt incluse în această clasă;

- 30 - zahăr; tapioca; sago; făină de cartofi, amidon de cartofi; îndulcitori naturali; miere; sirop de arțar; melasă; drojdie; praf de copt; sare; muștar; oțet; mirodenii; gheață (pentru răcire);
- 31 - produse și cereale agricole, de acvacultură, horticole și forestiere neincluse în alte clase; animale vii, crustacee vii; fructe și legume proaspete; semințe, plante și flori naturale; nuci neprelucrate; produse alimentare și hrană pentru animale, hrană pentru animale de companie;
- 32 - bere; băuturi nealcoolice; ape minerale și gazoase; băuturi din fructe și sucuri de fructe; siropuri și alte preparate nealcoolice pentru fabricarea băuturilor.

(111) **38191**
 (151) 24.04.2023
 (181) 14.12.2031
 (210) 049343
 (220) 14.12.2021
 (730) **BALABAN INTRAVEST S.R.L., societate comercială, MD**
 MD-5024, Gura Căinarului, Florești, Republica Moldova
 (540)

EASY WATER

(526) Elementele mărcii asupra cărora nu se extinde dreptul exclusiv: „WATER”.

(511) NCL(11-2021)
 32 - ape minerale și gazoase.

(111) **38193**
 (151) 26.04.2023
 (181) 16.02.2032
 (210) 049643
 (220) 16.02.2022
 (730) **VIVAMOB S.R.L., MD**
 Str. 31 August 1989 nr. 18, MD-2093,
 Grătiești, Chișinău, Republica Moldova
 (540)



(526) Elementele mărcii asupra cărora nu se extinde dreptul exclusiv: „i”, „Mobilă”, cu excepția executării grafice deosebite.

(591) Culori revendicate: alb, negru, galben.
 (511) NCL(11-2022)
 20 - mobile, oglinzi, rame pentru tablouri; containere, nu din metal, pentru depozitare sau transport; oase neprelucrate sau semiprelucrate, coarne, fanoane de balenă sau sidef; scoici; spumă de mare; chihlimbar galben;
 35 - publicitate; administrarea, organizarea și managementul afacerilor; lucrări de birou.
 (531) CFE(8) 26.01.18; 26.01.20; 27.05.10; 29.01.13.

(111) **38201**
 (151) 28.04.2023
 (181) 18.07.2032
 (210) 050274
 (220) 18.07.2022
 (730) **SC PIRAMID INTERNATIONAL SA, RO**
 Sos. de Centura nr. 2-8, Corp C1, A2,
 Bragadiru, Ilfov, România
 (540)

Aqua Delta

(526) Elementele mărcii asupra cărora nu se extinde dreptul exclusiv: „Aqua”.
 (511) NCL(11-2022)
 32 - ape minerale și gazoase.

(111) **38206**
 (151) 30.04.2023
 (181) 10.02.2032
 (210) 049622
 (220) 10.02.2022
 (730) **GreenCycle GmbH, DE**
 Stiftsbergstraße 1, 74172 Neckarsulm,
 Germania
 (540)



Green Cycle

(526) Elementele mărcii asupra cărora nu se extinde dreptul exclusiv: „Green”, cu excepția executării grafice deosebite.
 (591) Culori revendicate: verde, gri.
 (511) NCL(11-2022)
 06 - palete de metal;
 16 - saci de gunoi din hârtie sau din material plastic; folii din material plastic pentru ambalaj; hârtie, hârtie de copiat (articole de papetă

rie); carton, recipiente din carton, materiale de ambalat din carton;
 20 - palete de încărcare, nemetalice;
 22 - sacoșe (pungi, învelișuri, săculețe) din materiale textile și saci pentru împachetare, depozitare și transport; saci pentru transportul deșeurilor;
 37 - reparații de palete din plastic;
 39 - servicii de colectare, depozitare și transport de materiale neprelucrate secundare, de deșeuri și de materiale pentru transport, în special de palete din plastic; furnizare de informații în domeniul serviciilor de colectare, depozitare și transport de materiale neprelucrate secundare, de deșeuri și de materiale pentru transport, în special de palete din plastic;
 40 - sortarea, reciclarea, incinerarea și distrugerea materialelor neprelucrate secundare și deșeurilor; furnizare de informații privind sortarea, reciclarea, incinerarea și distrugerea materialelor neprelucrate secundare și deșeurilor.
 (531) CFE(8) 05.03.13; 05.03.15; 24.17.19; 27.05.01; 29.01.12.

(111) **38207**
 (151) 30.04.2023
 (181) 10.03.2032
 (210) 049736
 (220) 10.03.2022
 (730) **ALMIGOR S.R.L., MD**
 Str. piața Dimitrie Cantemir nr. 1,
 MD-2001, Chișinău, Republica Moldova
 (540)

SATURN

(511) NCL(11-2022)
 09 - aparate și instrumente științifice, pentru cercetare, de navigare, geodezice, de verificare, de salvare și didactice; mecanisme pentru aparate cu preplată; case de marcat, costume de scafandru, măști pentru scafandri, tampoane de urechi pentru scafandri, cleme nazale pentru scafandri și înotători, mănuși de scafandru, aparate de respirat sub apă pentru înot subacvatic.

(111) **38208**
 (151) 30.04.2023
 (181) 06.04.2032
 (210) 049888
 (220) 06.04.2022
 (730) **ȚIRA Dumitru, MD**
 Bd. Ștefan cel Mare și Sfânt nr. 65, of. 700,
 MD-2001, Chișinău, Republica Moldova
 (540)

moldovalive

(526) Elementele mărcii asupra cărora nu se extinde dreptul exclusiv: „moldova”, „live”, cu excepția executării grafice deosebite.
 (591) Culori revendicate: roșu, albastru-închis.
 (511) NCL(11-2022)
 35 - publicitate; administrarea, organizarea și managementul afacerilor; lucrări de birou;
 38 - servicii de telecomunicații;
 41 - educație; instruire; divertisment; activități sportive și culturale.
 (531) CFE(8) 27.05.01; 29.01.12.

(111) **38210**
 (151) 30.04.2023
 (181) 30.06.2032
 (210) 050190
 (220) 30.06.2022
 (730) **MORAR Aurel, MD**
 Str-la 2 Ciocîrliei nr. 66, bloc 1, ap. 12,
 MD-2021, Chișinău, Republica Moldova
 (540)

Chocowine

(511) NCL(11-2022)
 33 - băuturi alcoolice;
 35 - publicitate; administrarea, organizarea și managementul afacerilor; lucrări de birou;
 43 - servicii de alimentație publică; servicii de cazare temporară.

(111) **38211**
 (151) 30.04.2023
 (181) 14.07.2032
 (210) 050246
 (220) 14.07.2022
 (730) **KAT-RECICLARE S.R.L, MD**
 Str. Livezilor nr. 70, MD-5021,
 Ghindești, Florești, Republica Moldova
 (540)



(526) Elementele mărcii asupra cărora nu se extinde dreptul exclusiv: „Kat”, „Reciclare”, cu excepția executării grafice deosebite.
 (591) Culori revendicate: negru, verde.
 (511) NCL(11-2022)
 40 - tratament de materiale; reciclarea gunoaielor și deșeurilor; filtrarea aerului și tratarea apei; servicii de imprimare; conservarea alimentelor și băuturilor.
 (531) CFE(8) 01.15.23; 15.01.01; 15.01.17; 19.01.01; 19.11.25; 24.15.13; 24.17.19; 26.11.21; 26.13.25; 27.05.24; 29.01.12.

(111) **38212**
 (151) 30.04.2023
 (181) 27.07.2032
 (210) 050290
 (220) 27.07.2022
 (730) **EMELIAN Vitalie, MD**
 Str. Grenoble nr. 259, bloc 3, ap. 9,
 MD-2072, Chișinău, Republica Moldova
 (540)



(511) NCL(11-2022)
 07 - mașini; motoare, cu excepția celor pentru vehiculele terestre; componente de cuplare

- și transmisie a mașinilor, cu excepția celor pentru vehiculele terestre;
- 08 - cuțite, furculițe și linguri; arme albe, cu excepția armelor de foc; aparate de ras.
- (531) CFE(8) 01.15.03; 27.05.01.

- (111) **38213**
 (151) 30.04.2023
 (181) 27.07.2032
 (210) 050292
 (220) 27.07.2022
 (730) **EMELIAN Vitalie, MD**
 Str. Grenoble nr. 259, bloc 3, ap. 9,
 MD-2072, Chișinău, Republica Moldova
- (540)



- (526) Elementele mărcii asupra cărora nu se extinde dreptul exclusiv: „AMPER”, cu excepția executării grafice deosebite.
- (511) NCL(11-2022)
- 07 - mașini, mașini-unelte, unelte acționate electric; motoare, cu excepția celor pentru vehiculele terestre; componente de cuplare și transmisie a mașinilor, cu excepția celor pentru vehiculele terestre; unelte agricole, altele decât unelte de mână, acționate manual; incubatoare pentru ouă; mașini automate de vânzare;
- 08 - scule și instrumente de mână, acționate manual; cuțite, furculițe și linguri; arme albe, cu excepția armelor de foc; aparate de ras;
- 09 - aparate și instrumente științifice, pentru cercetare, de navigare, geodezice, fotografice, cinematografice, audiovizuale, optice, de cântărire, de măsurare, de semnalizare, de detectare, de testare, de verificare, de salvare și didactice; aparate și instrumente pentru conducerea, distribuirea, transformarea, acumularea, reglarea sau comanda curentului electric; aparate și instrumente pentru înregistrarea, transmiterea, reproducerea sau procesarea sunetului, imaginilor sau datelor; suporturi media înregistrate și descărcabile, software de calculator, suporturi media digitale sau analogice de înregistrare

- și de stocare fără conținut; mecanisme pentru aparate cu preplată; case de marcat, dispozitive de calculat; calculatoare și dispozitive periferice de calculator; costume de scafandru, măști pentru scafandri, tampoane de urechi pentru scafandri, cleme nazale pentru scafandri și înotători, mănuși de scafandru, aparate de respirat sub apă pentru înot subacvatic; extinctoare;
- 11 - aparate și instalații de iluminat, de încălzire, de răcire, de producere a vaporilor, de coacere, de uscare, de ventilare, de distribuire a apei și instalații sanitare;
- 12 - vehicule; aparate de locomotie terestră, aeriană sau navală;
- 35 - publicitate; administrarea, organizarea și managementul afacerilor; lucrări de birou;
- 37 - servicii de construcții; servicii de instalare și reparații; extracție minieră, foraje pentru extracția de petrol și de gaze.
- (531) CFE(8) 01.15.03; 27.05.01.

- (111) **38215**
 (151) 02.05.2023
 (181) 18.03.2032
 (210) 049837
 (220) 18.03.2022
 (730) **CHISELIOV Aliona, MD**
 Str. Smolean nr. 21,
 MD-3100, Bălți, Republica Moldova
- (540)

HIKARI

- (511) NCL(11-2022)
- 29 - carne, pește, păsări și vânat; extracte din carne; fructe și legume conservate, congelate, uscate și fierte; jeleuri, dulceturi, compoturi; ouă; lapte, brânzeturi, unt, iaurt și alte produse lactate; uleiuri și grăsimi comestibile;
- 30 - cafea, ceai, cacao și înlocuitori ai acestora; orez, paste făinoase și tăiței; tapioca și sago; făină și preparate din cereale; pâine, produse de patiserie și cofetărie; ciocolată; înghețată, șerburi și alte înghețate comestibile; zahăr, miere, sirop de melasă; drojdie, praf de copt; sare, condimente, mirodenii, plante aromatice conservate; oțet, sosuri și alte condimente; gheață (apă înghețată);

- 35 - publicitate; gestiunea afacerilor comerciale; administrare comercială; lucrări de birou; servicii operaționale on-line de negociere, inclusiv de operare on-line pe piețe pentru vânzătorii de produse și/sau servicii; servicii de negociere on-line în care vânzătorul afișează produsele care urmează să fie oferite spre vânzare, pentru care cererea de ofertă se face prin intermediul Internetului, pentru a facilita vânzarea produselor și serviciilor printr-o rețea de calculatoare și furnizarea de feedback evaluativ și evaluări de produse și servicii ale vânzătorilor, evaluarea valorii, prețurilor produselor și a serviciilor oferite de vânzătorii, evaluarea performanței cumpărătorilor și vânzătorilor, servicii de livrare, precum și experiența globală de negociere în legătură cu acestea; servicii de publicitate, servicii de comercializare pentru terți prestate de supermarketuri, hipermarketuri, buticuri, magazine, gherete, chioșcuri și tarabe;
- 43 - servicii de cazare temporară.

(111) **38216**
 (151) 28.04.2023
 (181) 22.11.2031
 (210) 049160
 (220) 22.11.2021
 (310) 36565
 (320) 25.10.2021
 (330) AD
 (730) **Philip Morris Products S.A., CH**
 Quai Jeanrenaud 3, 2000 Neuchâtel, Elveția
 (540)

blends

- (526) Elementele mărcii asupra cărora nu se extinde dreptul exclusiv: „blends”.
- (511) NCL(11-2021)
- 34 - vaporizatoare cu fir pentru țigări electronice și dispozitive electronice de fumat; tutun, brut sau prelucrat; produse din tutun, inclusiv țigări de foi, țigarete, cigarillos, tutun pentru rularea propriilor țigarete, tutun de pipă, tutun de mestecat, tutun de prizat, kretek; snus; înlocuitori de tutun (cu excepția celor pentru uz medical); articole pentru fumători, inclusiv

foițe și tuburi pentru țigarete, filtre pentru țigarete, recipiente de tutun, tabachere pentru țigarete și scrumiere pentru fumători, pipe, dispozitive de buzunar pentru rularea țigaretelor, brichete pentru fumători; chibrituri; bețe de tutun, produse din tutun pentru a fi încălzite, dispozitive electronice și părți ale acestora pentru încălzirea țigaretelor sau a tutunului pentru eliberarea de aerosoli care conțin nicotină pentru inhalare; soluții de nicotină lichidă pentru utilizare în țigări electronice; dispozitive electronice de fumat; țigări electronice; țigări electronice folosite ca înlocuitori ai țigărilor tradiționale; dispozitive electronice pentru inhalarea aerosolilor care conțin nicotină; dispozitive de vaporizare orale pentru fumători, produse din tutun și înlocuitori de tutun; articole pentru țigări electronice destinate fumătorilor; piese și accesorii pentru produsele sus-menționate incluse în clasa 34; stingătoare pentru țigarete și țigări de foi încălzite, precum și pentru bețe de tutun încălzite; huse pentru țigări electronice reîncărcabile.

(531) CFE(8) 27.05.01.

(111) **38217**
 (151) 28.04.2023
 (181) 22.11.2031
 (210) 049161
 (220) 22.11.2021
 (310) 36677
 (320) 16.11.2021
 (330) AD
 (730) **Philip Morris Products S.A., CH**
 Quai Jeanrenaud 3, 2000 Neuchâtel, Elveția
 (540)

blends for bonds

- (526) Elementele mărcii asupra cărora nu se extinde dreptul exclusiv: „blends”.
- (511) NCL(11-2021)
- 34 - vaporizatoare cu fir pentru țigări electronice și dispozitive electronice de fumat; tutun, brut sau prelucrat; produse din tutun, inclusiv țigări de foi, țigarete, cigarillos, tutun pentru rularea propriilor țigarete, tutun de pipă, tutun de mestecat, tutun de prizat, kretek; snus; înlocuitori de tutun (cu excepția celor pentru

uz medical); articole pentru fumători, inclusiv foite și tuburi pentru țigarete, filtre pentru țigarete, recipiente de tutun, tabachere pentru țigarete și scrumiere pentru fumători, pipe, dispozitive de buzunar pentru rularea țigaretelor, brichete pentru fumători; chibrituri; bețe de tutun, produse din tutun pentru a fi încălzite, dispozitive electronice și părți ale acestora pentru încălzirea țigaretelor sau a tutunului pentru eliberarea de aerosoli care conțin nicotină pentru inhalare; soluții de nicotină lichidă pentru utilizare în țigări electronice; dispozitive electronice de fumat; țigări electronice; țigări electronice folosite ca înlocuitori ai țigărilor tradiționale; dispozitive electronice pentru inhalarea aerosolilor care conțin nicotină; dispozitive de vaporizare orale pentru fumători, produse din tutun și înlocuitori de tutun; articole pentru țigări electronice destinate fumătorilor; piese și accesorii pentru produsele sus-menționate incluse în clasa 34; stingătoare pentru țigarete și țigări de foi încălzite, precum și pentru bețe de tutun încălzite; huse pentru țigări electronice reîncărcabile.

(531) CFE(8) 27.05.10.

(111) **38218**
 (151) 28.04.2023
 (181) 14.06.2032
 (210) 050135
 (220) 14.06.2022
 (730) **SUNSELECT S.R.L., MD**
 Str. Mitropolit Varlaam nr. 84, ap. (of.) 12,
 MD-2012, Chișinău, Republica Moldova
 (540)



(526) Elementele mărcii asupra cărora nu se extinde dreptul exclusiv: „Cider”, cu excepția executării grafice deosebite.
 (511) NCL(11-2022)
 33 - băuturi alcoolice.
 (531) CFE(8) 05.03.14; 27.05.10.

Lista certificatelor de înregistrare a mărcilor eliberate în mai 2023

Se publică următoarele date: numărul curent, numărul de depozit, data de depozit, numărul de ordine al înregistrării, data înregistrării, clasele conform CIPS, titularul, codul țării conform normei ST.3 OMPI, numărul BOPI în care a fost publicată cererea de înregistrare

Nr. crt.	(210) Nr. de depozit	(220) Data de depozit	(111) Nr. înregistrării	(151) Data înregistrării	(511) Clase	(730) Titular, cod ST.3 OMPI	(441) Nr. BOPI	(450) Nr. BOPI
1	2	3	4	5	6	7	8	9
1	049858	30.03.2022	37818	19.01.2023	41	BALTAGA Iana, MD	5/2022	
2	049355	13.12.2021	37955	21.02.2023	35	The Ted Arison Family Foundation (Israel) A Public Benefit Company Ltd, IL	2/2022	6/2023
3	049883	07.04.2022	37997	29.12.2022	28	Hape International (Ningbo) Ltd., CN	5/2022	
4	049733	04.03.2022	38008	01.03.2023	35,39,43	CEPOI Victor, MD	6/2022	6/2023
5	048951	12.10.2021	38015	03.03.2023	32,33,35	MONISTAR S.R.L., MD	1/2022	
6	048952	12.10.2021	38016	03.03.2023	32,33,35	MONISTAR S.R.L., MD	2/2022	
7	050197	05.07.2022	38050	16.03.2023	35,36	AMORȚITU Sorin, MD	9/2022	
8	049450	08.01.2022	38064	15.03.2023	08,19,20,21,24	IBRIȘIM Alexandr, MD	3/2022	6/2023
9	050192	04.07.2022	38083	27.03.2023	16,30,35,43	BUX Mihail, MD	8/2022	
10	049659	10.02.2022	38084	28.03.2023	44	DOCTOR LICA S.R.L., MD	9/2022	
11	050084	30.05.2022	38085	28.03.2023	34	J&B LIMITED, VG	10/2022	
12	050143	16.06.2022	38086	28.03.2023	30	United Biscuits (UK) Limited, GB	9/2022	
13	050263	20.07.2022	38087	28.03.2023	05	Getz Pharma International FZ LLC, AE	9/2022	
14	050296	29.07.2022	38088	28.03.2023	03	PUZUR Lilian, MD	9/2022	
15	050297	29.07.2022	38089	28.03.2023	03	PUZUR Lilian, MD	9/2022	
16	050305	28.07.2022	38090	28.03.2023	35,36,37,39,41	ZACAREAN Romeo, MD	9/2022	
17	050308	29.07.2022	38091	28.03.2023	43	ZACAREAN Romeo, MD	9/2022	
18	050325	28.07.2022	38092	28.03.2023	33	VINĂRIA BOSTAVAN S.R.L., întreprindere mixtă, MD	9/2022	
19	050123	06.06.2022	38093	27.03.2023	33	HANGAN Eduard, MD	7/2022	
20	050124	06.06.2022	38094	27.03.2023	33	FORTUNA Romeo, MD	7/2022	
21	050011	11.05.2022	38095	27.03.2023	41	CORNESCU Dinu, MD	7/2022	
22	050000	06.05.2022	38096	28.03.2023	33,35	CHEPTENE Victor, MD	6/2022	6/2023
23	050107	07.06.2022	38097	28.03.2023	34	TUTUN-PREMIUM S.R.L., MD	7/2022	
24	050231	12.07.2022	38098	28.03.2023	31,44	DARURILE DACIEI, cooperativă de întreprinzător, MD	9/2022	
25	050036	17.05.2022	38099	29.03.2023	01	Timac Agro International, FR	8/2022	
26	050273	18.07.2022	38100	29.03.2023	29,30,31,32,35,39	SC PIRAMID INTERNATIONAL SA, RO	9/2022	
27	048969	20.10.2021	38101	30.03.2023	33	FANIN Alexandru, MD	2/2022	6/2023
28	049783	17.03.2022	38102	30.03.2023	30,43	SICOM S.R.L., MD	5/2022	6/2023
29	050092	01.06.2022	38103	30.03.2023	29,30,35	IMENSITATE S.R.L., MD	9/2022	
30	050097	03.06.2022	38104	30.03.2023	03,05,10,35,44	TIMOȘENCO Elena, MD	10/2022	
31	049978	26.04.2022	38105	31.03.2023	32	Red Bull GmbH, AT	7/2022	
32	050191	01.07.2022	38106	31.03.2023	34	Japan Tobacco Inc., JP	8/2022	
33	050027	13.05.2022	38107	31.03.2023	05	The Procter & Gamble Company, US	7/2022	
34	049331	07.12.2021	38121	24.03.2023	33	KRISTEV Simion, MD	2/2022	
35	050071	30.05.2022	38128	05.04.2023	20,24	LOGITRANS MV S.R.L., MD	7/2022	6/2023
36	050269	20.07.2022	38129	05.04.2023	05,10	ALLERGAN HOLDINGS France SAS, FR	9/2022	

1	2	3	4	5	6	7	8	9
37	050270	20.07.2022	38130	05.04.2023	05,10	ALLERGAN HOLDINGS France SAS, FR	9/2022	
38	049281	06.12.2021	38131	06.04.2023	33	BESCHIERU Daria, MD	2/2022	6/2023
39	036305	19.12.2014	38132	07.04.2023	34	Karelia Tobacco Company Inc, G	2/2015	6/2023
40	049660	17.02.2022	38133	10.04.2023	03	ECOFRUMUȘEȚE S.R.L., MD	4/2022	6/2023
41	050125	08.06.2022	38134	06.04.2023	30,35	SUDZUCKER-MOLDOVA S.R.L., MD	7/2022	6/2023
42	050347	09.08.2022	38135	09.04.2023	03,05,09,10,16,35,44	PHARMONY S.R.L., MD	10/2022	
43	047803	01.04.2021	38136	10.04.2023	30,35,43	ȚARALUNGA Alexei, MD	8/2021	6/2023
44	049980	28.04.2022	38137	11.04.2023	09,35,42	Dropbox, Inc., US	8/2022	
45	049981	28.04.2022	38138	11.04.2023	09,35,42	Dropbox, Inc., US	8/2022	
46	050093	02.06.2022	38139	10.04.2023	29,31,35,43	DADU FARM S.R.L., MD	8/2022	
47	049800	18.03.2022	38140	11.04.2023	38,41	Discovery Communications, LLC, US	6/2022	
48	050162	22.06.2022	38141	22.03.2023	05,30,31,35,37,39,41,43,44	BAIDAN Violetta, MD	7/2022	6/2023
49	049334	14.12.2021	38142	12.04.2023	45	LUNCHEVICI Roman, MD	3/2022	6/2023
50	049454	12.01.2022	38143	12.04.2023	31,39	AVE-TERRA S.R.L., MD	5/2022	6/2023
51	048815	24.09.2021	38144	12.04.2023	33	WINE-TRADEMARKS S.R.L., MD	12/2021	6/2023
52	049827	23.03.2022	38145	14.04.2023	29,35	HADJIVU Nadejda, MD	5/2022	
53	045013	16.10.2019	38146	12.04.2023	34	Yunnan Tobacco International Co., Ltd, CN	1/2020	
54	049608	04.02.2022	38147	11.04.2023	28,35,37,38,41,42,43	PAPANAGA Vladislav, MD	4/2022	
55	049609	04.02.2022	38148	11.04.2023	28,35,37,38,41,42,43	PAPANAGA Vladislav, MD	4/2022	
56	049195	25.11.2021	38149	16.04.2023	34	Philip Morris Products S.A., CH	2/2022	
57	049221	27.11.2021	38150	16.04.2023	34	Philip Morris Products S.A., CH	1/2022	
58	050211	06.07.2022	38151	16.04.2023	09,35,41	PROPORTIE S.R.L., MD	8/2022	6/2023
59	050234	13.07.2022	38152	16.04.2023	29	BUGA Ghenadie, MD	9/2022	6/2023
60	050294	28.07.2022	38153	16.04.2023	08,35,37	SĂCĂREANU Andrei, MD	9/2022	6/2023
61	050261	20.07.2022	38154	17.04.2023	35,36	CORDUN Diana, MD	9/2022	6/2023
62	050262	20.07.2022	38155	17.04.2023	35,36	CORDUN Diana, MD	9/2022	6/2023
63	049633	15.02.2022	38156	10.04.2023	03,05,29,30,31,32,34,35,38,41,42,44	CUZNETOV Iurie, MD PLIUȘCIOV Dmitrii, MD	5/2022	6/2023
64	049699	24.02.2022	38157	14.04.2023	01,02,03,06,08,11,19,21,35,37	TERMICAN Vladimir, MD	4/2022	
65	050042	19.05.2022	38158	18.04.2023	36,43	Swissôtel Management GmbH, a Switzerland limited liability company, CH	8/2022	
66	050095	02.06.2022	38159	18.04.2023	34	Gallaher Limited, GB	8/2022	
67	050096	02.06.2022	38160	18.04.2023	34	Gallaher Limited, GB	8/2022	
68	049494	20.01.2022	38161	18.04.2023	12,18,20,28	JOIE INTERNATIONAL CO., LIMITED, HK	4/2022	
69	049495	20.01.2022	38162	18.04.2023	12,18,20,28	JOIE INTERNATIONAL CO., LIMITED, HK	4/2022	
70	050260	19.07.2022	38163	18.04.2023	05	GM Pharmaceuticals LTD, GE	9/2022	
71	050299	27.07.2022	38164	20.04.2023	32	EFES VITANTA MOLDOVA BREWERY S.A., întreprindere mixtă, MD	9/2022	
72	050300	27.07.2022	38165	20.04.2023	32	EFES VITANTA MOLDOVA BREWERY S.A., întreprindere mixtă, MD	9/2022	

1	2	3	4	5	6	7	8	9
73	050301	27.07.2022	38166	20.04.2023	32	EFES VITANTA MOLDOVA BREWERY S.A., întreprindere mixtă, MD	9/2022	
74	050041	15.05.2022	38168	21.04.2023	33	KVINT, societate pe acțiuni de tip închis, fabrică de vinuri și coniacuri din Tiraspol, MD	7/2022	
75	050112	08.06.2022	38169	21.04.2023	03	FREZYDERM S.A., GR	8/2022	6/2023
76	050351	10.08.2022	38170	21.04.2023	05,35	DOBÎNDĂ Ana, MD	10/2022	
77	050352	10.08.2022	38171	21.04.2023	05,35	DOBÎNDĂ Ana, MD	10/2022	
78	050353	01.08.2022	38172	21.04.2023	05,09,10,35,39,44	BĂLĂNUȚĂ Marin, MD	10/2022	
79	050355	10.08.2022	38173	21.04.2023	05	NOBEL ILAÇ SANAYII VE TICARET ANONIM SIRKETI, reprezentanța companiei turcești, MD	10/2022	
80	050361	10.08.2022	38174	21.04.2023	09,28,35,38,42	NEGRUȚĂ Gheorghe, MD	10/2022	
81	050440	30.08.2022	38175	21.04.2023	05	FLUMED-FARM S.R.L., societate comercială, MD	10/2022	
82	049971	13.04.2022	38176	20.04.2023	29,30,31,43	STEREA Tatiana, MD	8/2022	
83	050122	02.06.2022	38177	20.04.2023	41,43	SERGHEEV Dmitrii, MD PAPANAGA Vladislav, MD	8/2022	
84	050134	14.06.2022	38178	20.04.2023	05	HETERO LABS LIMITED, IN	8/2022	
85	049879	06.04.2022	38179	20.04.2023	32	ALEXANDRINA BRIO S.R.L., MD	6/2022	6/2023
86	050061	25.05.2022	38180	20.04.2023	30	United Biscuits (UK) Limited, GB	9/2022	
87	050318	02.08.2022	38181	23.04.2023	18,25	GRISHKO Nikolaj, MK	11/2022	
88	050326	05.08.2022	38182	23.04.2023	35,36,37,41	BALAN Valentin, MD	10/2022	
89	050329	05.08.2022	38183	23.04.2023	44	ROYAL THAI GROUP S.R.L., MD	10/2022	
90	050340	02.08.2022	38184	23.04.2023	05,10	FARMINA S.R.L., întreprindere cu capital străin, MD	10/2022	
91	050345	09.08.2022	38185	23.04.2023	30,31	MUSTEAȚĂ Vitalie, MD	10/2022	
92	050349	09.08.2022	38186	23.04.2023	34	Philip Morris Products S.A., CH	10/2022	
93	050386	16.08.2022	38187	23.04.2023	35	BĂTRÎNU Ion, MD	10/2022	
94	050392	17.08.2022	38188	23.04.2023	16,35,41	BESOLOV Renat, MD	10/2022	
95	050393	18.08.2022	38189	23.04.2023	09,35,38,41,42	PGL ESPORTS S.R.L., RO	10/2022	
96	047320	30.12.2020	38190	24.04.2023	03,05,29,30,31,32	Ahold Delhaize Licensing Sarl, CH	12/2021	6/2023
97	049343	14.12.2021	38191	24.04.2023	32	BALABAN INTRAVEST S.R.L., societate comercială, MD	2/2022	6/2023
98	050217	11.07.2022	38192	21.04.2023	33	KRISTEV Simion, MD	8/2022	
99	049643	16.02.2022	38193	26.04.2023	20,35	VIVAMOB S.R.L., MD	4/2022	6/2023
100	050330	08.08.2022	38194	26.04.2023	41	CRUDU Diana, MD	10/2022	
101	050029	16.05.2022	38195	27.04.2023	08	The Gillette Company LLC, US	8/2022	
102	050030	16.05.2022	38196	27.04.2023	03,05,16	The Procter & Gamble Company, US	8/2022	
103	050031	16.05.2022	38197	27.04.2023	03,05,16	The Procter & Gamble Company, US	8/2022	
104	050032	16.05.2022	38198	27.04.2023	05	The Procter & Gamble Company, US	8/2022	
105	050120	13.06.2022	38199	28.04.2023	30	United Biscuits (UK) Limited, GB	11/2022	
106	050179	22.06.2022	38200	28.04.2023	36	CREDIT YOTTA S.R.L., organizație de creditare nebancaară, MD	11/2022	
107	050274	18.07.2022	38201	28.04.2023	32	SC PYRAMID INTERNATIONAL SA, RO	9/2022	6/2023
108	050360	10.08.2022	38202	28.04.2023	09,35,38,42	NEGRUȚĂ Gheorghe, MD	10/2022	
109	050423	30.08.2022	38203	28.04.2023	36	BLOMBERG Karl Robert, MD	10/2022	

1	2	3	4	5	6	7	8	9
110	047995	26.04.2021	38204	27.04.2023	29,35	JOINT-STOCK COMPANY „YU-ZHMORRYBFLOT”, RU	7/2021	
111	047996	26.04.2021	38205	27.04.2023	29,35	JOINT-STOCK COMPANY „YU-ZHMORRYBFLOT”, RU	7/2021	
112	049622	10.02.2022	38206	30.04.2023	06,16,20,22,37,39,40	GreenCycle GmbH, DE	4/2022	6/2023
113	049736	10.03.2022	38207	30.04.2023	09	ALMIGOR S.R.L., MD	4/2022	6/2023
114	049888	06.04.2022	38208	30.04.2023	35,38,41	ȚIRA Dumitru, MD	5/2022	6/2023
115	048579	10.08.2021	38209	30.04.2023	33	AROMINT-LUX S.R.L., MD	2/2022	
116	050190	30.06.2022	38210	30.04.2023	33,35,43	MORAR Aurel, MD	8/2022	6/2023
117	050246	14.07.2022	38211	30.04.2023	40	KAT-RECICLARE S.R.L, MD	8/2022	6/2023
118	050290	27.07.2022	38212	30.04.2023	07,08	EMELIAN Vitalie, MD	9/2022	6/2023
119	050292	27.07.2022	38213	30.04.2023	07,08,09,11,12,35,37	EMELIAN Vitalie, MD	9/2022	6/2023
120	050407	23.08.2022	38214	30.04.2023	36	GETOV Valentin Viliyanov, BG	10/2022	
121	049837	18.03.2022	38215	02.05.2023	29,30,35,43	CHISELIOV Aliona, MD	5/2022	6/2023
122	049160	22.11.2021	38216	28.04.2023	34	Philip Morris Products S.A., CH	2/2022	6/2023
123	049161	22.11.2021	38217	28.04.2023	34	Philip Morris Products S.A., CH	2/2022	6/2023
124	050135	14.06.2022	38218	28.04.2023	33	SUNSELECT S.R.L., MD	7/2022	6/2023

Lista mărcilor reînnoite

Se publică următoarele date: numărul curent, numărul înregistrării reînnoite, data expirării termenului de reînnoire, clasele conform CIPS, titularul și adresa, codul țării conform normei ST.3 OMPI, numerele BOPI în care au fost publicate cererea de înregistrare a mărcii și marca înregistrată

Nr. crt.	(116) Nr. înregistrării reînnoite	(186) Data expirării reînnoirii	(511) Clase	(730) Titular și adresă, cod ST.3 OMPI	(441/442) Nr. BOPI	(450) Nr. BOPI
1	2	3	4	5	6	7
1	3R 468	18.10.2033	09	Polaroid IP B.V., NL Hoge Bothofstraat 45, 7511ZA, Enschede, Olanda		9/1994
2	3R 508	18.10.2033	01,07,09,16	Polaroid IP B.V., NL Hoge Bothofstraat 45, 7511ZA, Enschede, Olanda		9/1994
3	3R 1321	14.07.2033	05	Abbott GmbH, DE Max-Planck-Ring 2, 65205 Wiesbaden, Germania	12/1994	5/1995
4	3R 1322	14.07.2033	05	Abbott GmbH, DE Max-Planck-Ring 2, 65205 Wiesbaden, Germania	12/1994	5/1995
5	2R 9453	05.12.2031	33	DEVELOPMENT-GROUP S.R.L., întreprindere cu capital străin, MD Str. Industrială nr. 40, MD-2023, Chișinău, Republica Moldova	1/2003	6/2003
6	2R 9889	11.04.2033	33	VINĂRIA BOSTAVAN S.R.L., întreprindere mixtă, MD MD-5352, Etulia, Vulcănești, UTA Găgăuzia, Republica Moldova	6/2003	11/2003
7	2R 9956	04.04.2033	33	Ministerul Agriculturii și Industriei Alimentare al Republicii Moldova, MD Bd. Ștefan cel Mare și Sfânt nr. 162, MD-2004, Chișinău, Republica Moldova	7/2003	12/2003
8	2R 9957	04.04.2033	33	Ministerul Agriculturii și Industriei Alimentare al Republicii Moldova, MD Bd. Ștefan cel Mare și Sfânt nr. 162, MD-2004, Chișinău, Republica Moldova	7/2003	12/2003
9	2R 9959	04.04.2033	33	Ministerul Agriculturii și Industriei Alimentare al Republicii Moldova, MD Bd. Ștefan cel Mare și Sfânt nr. 162, MD-2004, Chișinău, Republica Moldova	7/2003	12/2003

1	2	3	4	5	6	7
10	2R 10531	27.11.2032	07,12	Husqvarna AB, SE SE-561 82 Huskvarna, Suedia	11/2003	5/2004
11	2R 10641	20.03.2033	05	EUROFARMACO S.A., întreprindere cu capital străin, MD Șos. Chișinău-Hîncești nr. 10, MD-6826, Sociteni, Ialoveni, Republica Moldova	11/2003	6/2004
12	2R 10674	14.04.2033	33	Diageo North America, Inc., US Three World Trade Center, 175 Greenwich Street, New York, New York 10007, Statele Unite ale Americii	11/2003	6/2004
13	2R 10683	30.04.2033	16,29,30,31,35	Floarea Soarelui S.A., MD Str. 31 August nr. 6, MD-3121, Bălți, Republica Moldova	11/2003	6/2004
14	2R 10697	07.05.2033	39,43	MERAJI Nicolai, MD Bd. Decebal nr. 80, ap. 10, MD-2038, Chișinău, Republica Moldova	11/2003	6/2004
15	2R 10789	13.05.2033	38	ARAX-IMPEX S.R.L., firmă de producție și comerț, MD Str. Mitropolit Dosoftei nr. 118, MD-2004, Chișinău, Republica Moldova	12/2003	7/2004
16	2R 10797	13.05.2033	12	FCA US LLC, (a limited liability company organized and existing under the laws of the State of Delaware), US 1000 Chrysler Drive, City of Auburn Hills, State of Michigan 48326, Statele Unite ale Americii	12/2003	7/2004
17	2R 10823	25.04.2033	35	EURO-ALCO S.R.L., MD Str. Bucuriei nr. 20, MD-2004, Chișinău, Republica Moldova	12/2003	7/2004
18	2R 10823A	25.04.2033	33	BURCEAC Evgheni, MD Str. A. Pușkin nr. 44, ap. 17, MD-2012, Chișinău, Republica Moldova GHITENȘTEIN Danil, MD Str. Mihai Eminescu nr. 60, ap. 7, MD-2001, Chișinău, Republica Moldova		2/2023
19	2R 10827	29.05.2033	07,09,11	Vestel Elektronik Sanayi Ve Ticaret A.S., TR Organize Sanayi Bolgesi Manisa, 45030, Turcia	12/2003	7/2004
20	2R 10934	05.06.2033	09	BENQ CORPORATION, TW 16, Jihu Road, Neihu Dist., Taipei 114, Taiwan	1/2004	8/2004
21	2R 10943	10.06.2033	29,30,31,32,35,39	TRC EXPOIMPOCOM S.R.L., societate comercială, MD MD-6512, Bulboaca, Anenii Noi, Republica Moldova	1/2004	8/2004
22	2R 11188	04.04.2033	33	Ministerul Agriculturii și Industriei Alimentare al Republicii Moldova, MD Bd. Ștefan cel Mare și Sfânt nr. 162, MD-2004, Chișinău, Republica Moldova	7/2003	10/2004
23	2R 11189	04.04.2033	33	Ministerul Agriculturii și Industriei Alimentare al Republicii Moldova, MD Bd. Ștefan cel Mare și Sfânt nr. 162, MD-2004, Chișinău, Republica Moldova	7/2003	10/2004
24	R 23385	27.05.2031	36,41,43	MANOLII S.R.L., MD Bd. Constantin Negruzzi nr. 2/4, MD-2001, Chișinău, Republica Moldova	8/2011	1/2013
25	R 24607	21.11.2032	06,20	NUMINA S.R.L., firmă de producție și comerț, MD Str. Maria Drăgan nr. 11, MD-2044, Chișinău, Republica Moldova	2/2013	12/2013
26	R 24630	03.10.2032	33	ODAGIU Ștefan, MD Str. Eugen Doga nr. 4, ap. 16, MD-2005, Chișinău, Republica Moldova	12/2012	12/2013
27	R 24729	22.10.2032	32,33,35	ALBU Veaceslav, MD Str. G. Alexandrescu nr. 6, ap. 37, MD-2008, Chișinău, Republica Moldova	2/2013	1/2014
28	R 24734	28.11.2032	12,35,37,39,43,44	REGIA TRANSPORT ELECTRIC, MD Str. Mitropolit Dosoftei nr. 146, MD-2004, Chișinău, Republica Moldova	2/2013	12/2013

1	2	3	4	5	6	7
29	R 24779	25.01.2033	07,12,35,37	AGROMAȘINA S.A., MD Str. Uzinelor nr. 21, MD-2023, Chișinău, Republica Moldova	3/2013	1/2014
30	R 24850	04.02.2033	19,35	DAMALIO S.R.L., societate comercială, MD MD-6827, Suruceni, Ialoveni, Republica Moldova	4/2013	2/2014
31	R 24893	13.03.2033	33	RENAISSANCE PERFECT S.R.L., MD Str. Chișinăului nr. 94/A, MD-2084, Cricova, Chișinău, Republica Moldova	4/2013	2/2014
32	R 25071	03.04.2033	29,30,31,32, 35	ROȘCA Gheorghe, MD Str. Renașterii nr. 6, MD-2003, Durlăști, Chișinău, Republica Moldova	6/2013	3/2014
33	R 25085	14.12.2032	19,35,37,40	JILEAEV Andrei, MD Str. Pietrarilor nr. 18, ap. 18, MD-2021, Chișinău, Republica Moldova	4/2013	3/2014
34	R 25138	23.04.2033	03	LG HOUSEHOLD & HEALTH CARE LTD., KR 58, Saemunan-ro, Jongno-gu, Seoul, Republica Coreea	6/2013	4/2014
35	R 25185	17.04.2033	03	LG HOUSEHOLD & HEALTH CARE LTD., KR 58, Saemunan-ro, Jongno-gu, Seoul, Republica Coreea	6/2013	4/2014
36	R 25212	05.04.2033	35,38	CEAPA Igor, MD Str. Sovhozului nr. 15, ap. 7, MD-4500, Dzerjin- scoe, Dubăsari, Republica Moldova	6/2013	5/2014
37	R 25248	25.04.2033	07	JACK TECHNOLOGY CO., LTD., CN No. 1008, East Donghai Avenue, Sanjia, Jiaojiang District, Taizhou City, Zhejiang Province, China	6/2013	6/2014
38	R 25267	28.05.2033	29,30,31,32	BUCURIA S.A., MD Str. Columna nr. 162, MD-2004, Chișinău, Republica Moldova	7/2013	6/2014
39	R 25291	19.03.2033	16	Mary Kay Inc., corporație din statul Delaware, US 16251 Dallas Parkway, Addison, Texas 75001, Statele Unite ale Americii	7/2013	6/2014
40	R 25292	19.03.2033	21	Mary Kay Inc., corporație din statul Delaware, US 16251 Dallas Parkway, Addison, Texas 75001, Statele Unite ale Americii	7/2013	6/2014
41	R 25293	19.03.2033	05	Mary Kay Inc., corporație din statul Delaware, US 16251 Dallas Parkway, Addison, Texas 75001, Statele Unite ale Americii	7/2013	6/2014
42	R 25294	19.03.2033	18	Mary Kay Inc., corporație din statul Delaware, US 16251 Dallas Parkway, Addison, Texas 75001, Statele Unite ale Americii	7/2013	6/2014
43	R 25295	25.03.2033	03	Mary Kay Inc., corporație din statul Delaware, US 16251 Dallas Parkway, Addison, Texas 75001, Statele Unite ale Americii	7/2013	6/2014
44	R 25330	28.05.2033	29,30,31,32, 35	BUCURIA S.A., MD Str. Columna nr. 162, MD-2004, Chișinău, Republica Moldova	7/2013	6/2014
45	R 25331	28.05.2033	29,30,31,32, 35	BUCURIA S.A., MD Str. Columna nr. 162, MD-2004, Chișinău, Republica Moldova	7/2013	6/2014
46	R 25343	25.06.2033	03	VIORICA-COSMETIC S.A., MD Str. Mesager nr. 1, MD-2069, Chișinău, Republica Moldova	8/2013	5/2014
47	R 25377	16.04.2033	08	The Gillette Company LLC, US One Gillette Park, Boston, Massachusetts 02127, Statele Unite ale Americii	6/2013	5/2014
48	R 25382	14.03.2033	35	Giti Tire Pte. Ltd, SG 9 Oxley Rise, 01-02 The Oxley, 238697, Singapo- re	7/2013	5/2014
49	R 25383	28.03.2033	30,35	ZUBENCO-V.N. S.R.L., societate comercială, MD Bd. Cuza-Vodă nr. 25/9, ap. 10, MD-2072, Chișinău, Republica Moldova	6/2013	5/2014
50	R 25392	03.04.2033	03	Mary Kay Inc., corporație din statul Delaware, US 16251 Dallas Parkway, Addison, Texas 75001, Statele Unite ale Americii	7/2013	5/2014

1	2	3	4	5	6	7
51	R 25400	22.04.2033	05	Natur Produkt Zdrowit Sp. z o. o., PL Ul. Nocznickiego 31, 01-918 Warszawa, Polonia	7/2013	4/2014
52	R 25408	09.04.2033	32,35	GELIBERT S.R.L., MD Str. Bălți nr. 2a, MD-6201, Sîngerei, Republica Moldova	6/2013	5/2014
53	R 25409	22.03.2033	05	Tillotts Pharma AG, CH Baslerstrasse 15, CH-4310 Rheinfelden, Elveția	7/2013	5/2014
54	R 25410	26.03.2033	05	ViiV Healthcare UK Limited, GB 980 Great West Road, Brentford, Middlesex, TW8 9GS, Regatul Unit	6/2013	5/2014
55	R 25413	25.03.2033	05	COSMOVIS S.R.L., societate comercială, MD Bd. Cuza-Vodă nr. 36, bloc 1, ap. 42, MD-2060, Chișinău, Republica Moldova	7/2013	5/2014
56	R 25414	25.03.2033	05	COSMOVIS S.R.L., societate comercială, MD Bd. Cuza-Vodă nr. 36, bloc 1, ap. 42, MD-2060, Chișinău, Republica Moldova	7/2013	5/2014
57	R 25422	12.04.2033	37,38,42	MEDIA SISTEM S.R.L., societate comercială, MD Bd. Moscova nr. 14/1, ap. 169, MD-2068, Chișinău, Republica Moldova	8/2013	5/2014
58	R 25424	23.04.2033	03	LG HOUSEHOLD & HEALTH CARE LTD., KR 58, Saemunan-ro, Jongno-gu, Seoul, Republica Coreea	7/2013	5/2014
59	R 25450	10.07.2033	05	NOBEL ILAC SANAYII VE TICARET ANONIM SIRKETI, reprezentanța companiei turcești, MD Bd. Moscova nr. 6, of. 25, MD-2068, Chișinău, Republica Moldova	8/2013	5/2014
60	R 25480	15.03.2033	09,36,38,41	IPSUB HOLDING LIMITED, CY Riga Feraiou, 7-9 LIZANTIA COURT, Flat/Office 310, Agioi Omologites, CY-1087 Nicosia, Cipru	7/2013	6/2014
61	R 25492	14.05.2033	34	Hongta Tobacco (Group) Co., Ltd., CN No. 118, Hongta Avenue, Hongta District, Yuxi, Yunnan, China	10/2013	6/2014
62	R 25498	03.05.2033	37	GENERAL MOTORS LLC, (a limited liability com- pany organized and existing under the laws of the State of Delaware), US 300 Renaissance Center, City of Detroit, State of Michigan 48265-3000, Statele Unite ale Americii	7/2013	6/2014
63	R 25508	30.07.2033	05	NOBEL ILAC SANAYII VE TICARET ANONIM SIRKETI, reprezentanța companiei turcești, MD Bd. Moscova nr. 6, of. 25, MD-2068, Chișinău, Republica Moldova	10/2013	7/2014
64	R 25521	22.07.2033	30,35	TRC EXPOIMPOCOM S.R.L., societate comercia- lă, MD Str. A. Șciusev nr. 111, MD-2004, Chișinău, Republica Moldova	10/2013	7/2014
65	R 25522	30.07.2033	05	NOBEL ILAC SANAYII VE TICARET ANONIM SIRKETI, reprezentanța companiei turcești, MD Bd. Moscova nr. 6, of. 25, MD-2068, Chișinău, Republica Moldova	10/2013	7/2014
66	R 25523	30.07.2033	05	NOBEL ILAC SANAYII VE TICARET ANONIM SIRKETI, reprezentanța companiei turcești, MD Bd. Moscova nr. 6, of. 25, MD-2068, Chișinău, Republica Moldova	10/2013	7/2014
67	R 25542	29.10.2032	18,25	FUJIAN QUANZHOU PEAK SPORTS PRO- DUCTS CO., LTD., CN DONGBAO INDUSTRIAL DISTRICT, DONGHAI STREET, FENGZE DISTRICT, QUANZHOU CITY, FUJIAN PROVINCE, CHINA	3/2013	7/2014
68	R 25544	12.06.2033	03,05,10	GALDERMA S.A., CH Zählerweg 10, Zug, CH-6300, Elveția	8/2013	7/2014
69	R 25549	04.02.2033	33	MEY ALKOLLÜ İÇKILER SANAYII VE TICARET ANONIM ŞİRKETİ, TR Büyükdere Cad. Bahar Sok. No: 13 River Plaza Kat:25 Şişli 34394, Istanbul, Turcia	4/2013	7/2014

1	2	3	4	5	6	7
70	R 25551	04.02.2033	33	MEY ALKOLLÜ İÇKILER SANAYII VE TICARET ANONİM ŞİRKETİ, TR Büyükdere Cad. Bahar Sok. No: 13 River Plaza Kat:25 Şişli 34394, Istanbul, Turcia	4/2013	7/2014
71	R 25552	04.02.2033	33	MEY ALKOLLÜ İÇKILER SANAYII VE TICARET ANONİM ŞİRKETİ, TR Büyükdere Cad. Bahar Sok. No: 13 River Plaza Kat:25 Şişli 34394, Istanbul, Turcia	4/2013	7/2014
72	R 25553	04.02.2033	33	MEY ALKOLLÜ İÇKILER SANAYII VE TICARET ANONİM ŞİRKETİ, TR Büyükdere Cad. Bahar Sok. No: 13 River Plaza Kat:25 Şişli 34394, Istanbul, Turcia	5/2013	7/2014
73	R 25556	14.06.2033	28,35,41,43	SEVEX-PRIM S.R.L., MD Str. Uzinelor nr. 19/3, MD-2023, Chişinău, Republica Moldova	8/2013	7/2014
74	R 25567	12.06.2033	08	The Gillette Company LLC, US One Gillette Park, Boston, Massachusetts 02127, Statele Unite ale Americii	9/2013	7/2014
75	R 25581	17.04.2033	03	LG HOUSEHOLD & HEALTH CARE LTD., KR 58, Saemunan-ro, Jongno-gu, Seoul, Republica Coreea	6/2013	7/2014
76	R 25584	03.05.2033	33	AGROFIRMA CIMIŞLIA S.A., MD Str. Burebista nr. 3, MD-4101, Cimişlia, Republica Moldova	8/2013	7/2014
77	R 25598	11.06.2033	17,19	GZB-PRIM S.R.L., MD Str. Tighina nr. 65, ap. (of.) 405, MD-2001, Chişinău, Republica Moldova	9/2013	7/2014
78	R 25614	12.07.2033	35,42	DENSO CORPORATION, JP 1-1 Showa-cho, Kariya-city, Aichi-pref., Japonia	11/2013	8/2014
79	R 25615	21.06.2033	37,38,42	MEDIA SISTEM S.R.L., societate comercială, MD Bd. Moscova nr. 14/1, ap. 169, MD-2068, Chişinău, Republica Moldova	8/2013	8/2014
80	R 25616	12.07.2033	14,18	Autumnpaper Limited, GB 5th Floor Rear Suite, Oakfield House, 35 Per- rymount Road, Haywards Heath, West Sussex RH16 3BW, Regatul Unit	11/2013	8/2014
81	R 25629	04.06.2033	03,05,11	The Procter & Gamble Company, US One Procter & Gamble Plaza, Cincinnati, Ohio, Statele Unite ale Americii	8/2013	8/2014
82	R 25637	29.05.2033	16	Săptămînalul „Vocea Poporului”, publicație perio- dică, instituție privată, MD Str. 31 August 1989 nr. 129, MD-2012, Chişinău, Republica Moldova	10/2013	7/2014
83	R 25677	25.06.2033	35	F.V.I. TRAIAN-INVEST S.R.L., MD Str. Andrieş nr. 3, MD-2091, Sîngera, Chişinău, Republica Moldova	8/2013	8/2014
84	R 25685	28.02.2033	03,05,29,30	Mega Lifesciences Public Company Limited, TH 384, Village No. 4, 6 Alley, Pattana 3 Road, Bang- poo Industrial Estate, Praeksa Subdistrict, Mueang Samut Prakarn District, Samut Prakarn Province, Thailanda	6/2013	8/2014
85	R 25686	28.02.2033	03,05,29,30	Mega Lifesciences Public Company Limited, TH 384, Village No. 4, 6 Alley, Pattana 3 Road, Bang- poo Industrial Estate, Praeksa Subdistrict, Mueang Samut Prakarn District, Samut Prakarn Province, Thailanda	6/2013	8/2014
86	R 25718	05.09.2033	12	TOYOTA JIDOSHA KABUSHIKI KAISHA (also trading as Toyota Motor Corporation), JP 1, Toyota-cho, Toyota-shi, Aichi-ken, Japonia	10/2013	8/2014
87	R 25719	05.09.2033	12	TOYOTA JIDOSHA KABUSHIKI KAISHA (also trading as Toyota Motor Corporation), JP 1, Toyota-cho, Toyota-shi, Aichi-ken, Japonia	10/2013	8/2014
88	R 25720	12.09.2033	12	TOYOTA JIDOSHA KABUSHIKI KAISHA (also trading as Toyota Motor Corporation), JP 1, Toyota-cho, Toyota-shi, Aichi-ken, Japonia	11/2013	8/2014

1	2	3	4	5	6	7
89	R 25760	11.10.2033	30	Aksionernoye obshchestvo Kazanskiy zhirovoy kombinat, RU ul. Laskovaya, d. 1, Laishevskiy r-n, s. Usady, 422617, Republica Tatarstan, Federația Rusă	12/2013	8/2014
90	R 25830	27.03.2033	05,10,21	GlaxoSmithKline Consumer Healthcare (UK) IP Limited, GB 980 Great West Road, Brentford, Middlesex, TW8 9GS, Anglia, Regatul Unit	8/2013	9/2014
91	R 25832	23.10.2033	06,35,37	PURCICA Sergiu, MD Str. Alexandru cel Bun nr. 2/3, ap. 4, MD-6800, Ialoveni, Republica Moldova	12/2013	9/2014
92	R 26016	13.08.2033	34	Hongta Tobacco (Group) Co., Ltd., CN No. 118, Hongta Avenue, Hongta District, Yuxi, Yunnan, China	10/2013	10/2014
93	R 26028	01.04.2033	12	GENERAL MOTORS LLC, (a limited liability company organized and existing under the laws of the State of Delaware), US 300 Renaissance Center, City of Detroit, State of Michigan 48265-3000, Statele Unite ale Americii	7/2013	10/2014
94	R 26030	01.04.2033	12	GENERAL MOTORS LLC, (a limited liability company organized and existing under the laws of the State of Delaware), US 300 Renaissance Center, City of Detroit, State of Michigan 48265-3000, Statele Unite ale Americii	7/2013	10/2014
95	R 26036	14.03.2033	35	Giti Tire Pte. Ltd, SG 9 Oxley Rise, 01-02 The Oxley, 238697, Singapore	7/2013	10/2014
96	R 26060	14.03.2033	12,35	Giti Tire Pte. Ltd, SG 9 Oxley Rise, 01-02 The Oxley, 238697, Singapore	7/2013	11/2014
97	R 26074	23.04.2033	03	LG HOUSEHOLD & HEALTH CARE LTD., KR 58, Saemunan-ro, Jongno-gu, Seoul, Republica Coreea	10/2013	11/2014
98	R 26159	25.10.2033	33	PIC Samuil, MD Str. Lipcani nr. 1 A, MD-2051, Chișinău, Republica Moldova	2/2014	11/2014
99	R 26167	21.02.2033	33	PIC Samuil, MD Str. Lipcani nr. 1 A, MD-2051, Chișinău, Republica Moldova	8/2013	11/2014
100	R 26269A	27.05.2033	33	COROBAN Viorica, MD Bd. Decebal nr. 89, ap. 263, MD-2038, Chișinău, Republica Moldova		2/2023
101	R 26307	10.04.2033	09,12,16,35, 36,37,39,41, 42	WIZARD CO., INC., US 6 Sylvan Way, Parsippany, NEW JERSEY 07054, Statele Unite ale Americii	10/2013	1/2015
102	R 26308	10.04.2033	09,12,16,35, 36,37,39,41, 42	WIZARD CO., INC., US 6 Sylvan Way, Parsippany, NEW JERSEY 07054, Statele Unite ale Americii	10/2013	1/2015
103	R 26543	27.06.2033	07,08,09,11, 12,35,37	EMELIAN Vitalie, MD Str. Grenoble nr. 259, bloc 3, ap. 9, MD-2060, Chișinău, Republica Moldova	10/2013	3/2015
104	R 26587	20.05.2033	28	NIKON CORPORATION, JP 2-15-3, Konan, Minato-ku, Tokyo, Japonia	4/2014	3/2015

IV

Indicații geografice, denumiri de origine, specialități tradiționale garantate / Geographical indications, appellations of origin, traditional specialties guaranteed

Protecția juridică a indicațiilor geografice, a denumirilor de origine și a specialităților tradiționale garantate pe teritoriul Republicii Moldova se asigură în temeiul înregistrării lor la AGEPI, în modul stabilit de Legea nr. 66/2008 privind protecția indicațiilor geografice, denumirilor de origine și specialităților tradiționale garantate, sau în baza tratatelor internaționale, inclusiv a acordurilor bilaterale, la care Republica Moldova este parte.

Înregistrarea denumirii de origine sau a indicației geografice generează apariția dreptului de utilizare a acestora. Denumirea de origine și indicația geografică înregistrate nu pot fi cesionate, licențiate și nu pot face obiectul unor drepturi reale.

Orice persoană fizică sau juridică din aria geografică corespunzătoare care produce și/sau prelucrează, și/sau prepară produse în conformitate cu prevederile caietului de sarcini pentru o denumire de origine protejată sau pentru o indicație geografică protejată poate depune la AGEPI o cerere privind acordarea dreptului de utilizare a acesteia.

În prezenta Secțiune se publică: datele privind cererile de înregistrare a indicațiilor geografice, denumirilor de origine, specialităților tradiționale garantate; indicațiile geografice, denumirile de origine și specialitățile tradiționale garantate cărora li s-a acordat protecție pe teritoriul Republicii Moldova; cererile privind acordarea dreptului de utilizare pentru o denumire de origine protejată sau pentru o indicație geografică protejată; datele privind acordarea dreptului de utilizare pentru o denumire de origine protejată sau pentru o indicație geografică protejată; datele privind reînnoirea dreptului de utilizare pentru o denumire de origine protejată sau pentru o indicație geografică protejată; listele indicațiilor geografice ale Uniunii Europene propuse spre protecție în Republica Moldova în baza Acordului între Republica Moldova și Uniunea Europeană privind protecția indicațiilor geografice ale produselor agricole și alimentare.

Legal protection of geographical indications, appellations of origin and traditional specialties guaranteed in the Republic of Moldova shall be afforded on the basis of registration with the AGEPI, as established by Law No. 66/2008 on the Protection of Geographical Indications, Appellations of Origin and Traditional Specialties Guaranteed, or under international treaties, including bilateral agreements, to which the Republic of Moldova is party.

Registration of an appellation of origin or a geographical indication generates the right to use thereof. A registered appellation of origin or a geographical indication may not be assigned, licensed and it may not form a subject matter of any real rights.

Any natural or legal person from the respective geographical area, who produces and/or processes and/or prepares products conforming to the specification for a protected appellation of origin or protected geographical indication, shall be entitled to apply to AGEPI, seeking to be granted the right to use it.

In this Section shall be published: data on applications for registration of geographical indications, appellations of origin, traditional specialties guaranteed; geographical indications, appellations of origin and traditional specialties guaranteed that have been granted protection in the Republic of Moldova; requests for grant of the right to use a protected appellation of origin or a protected geographical indication; data on grant of the right to use a protected appellation of origin or a protected geographical indication; data on renewal of the right to use a protected appellation of origin or a protected geographical indication; the Lists of Geographical Indications of the European Union proposed for protection in the Republic of Moldova on the bases of the Agreement between the Government of the Republic of Moldova and the European Union on the Protection of Geographical Indications for Agricultural Products and Foodstuffs.

Lista indicațiilor geografice sau a denumirilor de origine înregistrate

Se publică următoarele date: numărul curent, numărul și data de depozit, numărul de ordine și data înregistrării, indicația geografică protejată (IGP)/denumirea de origine protejată (DOP), clasa/produsul, solicitantul, codul țării conform normei ST.3 OMPI, numărul BOPI în care a fost publicată cererea de înregistrare

Nr. crt.	Nr. și data de depozit	Nr. și data înregistrării	IGP/DOP	Clasa/produsul	Solicitant, cod ST.3 OMPI	Nr. BOPI
1	DO-0022 11.05.2022	DO-15 02.05.2023	DOP Digestiv NISTRENI	33 - digestive (lichioruri și spirtoase).	Uniunea de persoane juridice „Asociația Producătorilor, Procesatorilor de Fructe din aria Nistrului Medial”, MD MD-5421, Lalova, Rezina, Republica Moldova	9/2022

V

Design industrial / Industrial design

Protecția juridică a desenelor și modelelor industriale în Republica Moldova se asigură în modul stabilit de Legea nr. 161/2007 privind protecția desenelor și modelelor industriale.

Cererea de înregistrare a desenului sau modelului industrial se depune la AGEPI, personal sau prin reprezentant, de către persoana care dispune de dreptul asupra desenului sau modelului industrial. Cererea trebuie să conțină documentele prevăzute la art. 32(1), (2) din Lege.

În prezenta Secțiune se publică datele referitoare la cererile de înregistrare a DMI, în special datele bibliografice cu indicarea produsului și reprezentările DMI; datele privind DMI înregistrate; datele privind DMI reînnoite; datele privind DMI înregistrate și cele reînnoite în Republica Moldova conform Aranjamentului de la Haga.

Desenele și modelele industriale înregistrate și reînnoite conform Aranjamentului de la Haga, la care Republica Moldova este parte, se publică în Buletinul de Desene și Modele Internaționale ("Bulletin des dessins et modes internationaux / International Designs Bulletin / Boletín de Dibujos y Modelos Internacionales"). Buletinul include atât datele bibliografice în limbile franceză, engleză și spaniolă, cât și reproducerea desenelor și modelelor industriale înregistrate și este expus pe Internet pe site-ul OMPI, accesibil publicului. În BOPI se publică listele acestor desene și modele industriale înregistrate în Republica Moldova, aranjate în ordinea numerelor de înregistrare internațională și a claselor CIDMI, precum și ale celor reînnoite în Republica Moldova, aranjate în ordinea numerelor de înregistrare internațională.

Ponderea semantică a părții verbale ce se conține în desenele sau modelele industriale nu se protejează.

Legal protection of industrial designs in the Republic of Moldova is provided in the mode established by Law No. 161/2007 on the Protection of Industrial Designs.

The industrial design application shall be filed with the AGEPI, in person or through a representative, by the person to whom the right to the industrial design belongs. The application shall contain the documents provided for in Art. 32(1), (2) of the Law.

In this Section shall be published data on ID registration applications, especially bibliographic data indicating the product and ID representations; data on registered ID; data on renewed ID; data on ID registered and renewed in the Republic of Moldova under the Hague Agreement.

Industrial designs registered and renewed under the Hague Agreement, to which the Republic of Moldova is party, shall be published in the Bulletin des dessins et modes internationaux / International Designs Bulletin / Boletín de Dibujos y Modelos Internacionales. The Bulletin comprises both bibliographic data in French, English and Spanish and registered industrial design reproductions and is exposed over the Internet on the WIPO site, accessible to the public. In BOPI shall be published the lists of industrial designs registered in the Republic of Moldova, arranged in the order of international registration numbers and ICID classes, as well as of those renewed in the Republic of Moldova, arranged in the order of international registration numbers.

The semantic portion of the verbal part contained in the industrial designs is not protected.

**CODURILE INID PENTRU IDENTIFICAREA DATELOR BIBLIOGRAFICE
REFERITOARE LA DESENE ȘI MODELE INDUSTRIALE, CONFORM NORMEI ST. 80 OMPI**

**LIST OF INID CODES CONCERNING BIBLIOGRAPHIC DATA RELATING
TO INDUSTRIAL DESIGNS, ACCORDING TO WIPO STANDARD ST. 80**

- (11) Numărul certificatului
Number of the certificate
- (15) Data înregistrării
Date of the registration
- (18) Data prevăzută de expirare a termenului de valabilitate a înregistrării
Expected expiration date of the registration
- (20) Numărul desenului și modelului industrial
Number of the industrial design
- (21) Numărul de depozit
Number of the application
- (22) Data de depozit
Date of filing of the application
- (23) Data priorității de expunere
Date of the exhibition priority
- (28) Numărul de desene și modele industriale
Number of industrial designs
- (30) Date referitoare la prioritate conform Convenției de la Paris
Data relating to priority under the Paris Convention
- (31) Numărul cererii prioritare
Number of the priority application
- (32) Data de depozit a cererii prioritare
Date of filing of the priority application
- (33) Țara cererii prioritare, codul conform normei ST. 3 OMPI
Country of the priority application, code according to WIPO Standard ST. 3
- (43) Data publicării cererii de înregistrare a desenului și modelului industrial
Date of publication of the application for the registration of the industrial design
- (44) Data publicării hotărârii de înregistrare a desenului și modelului industrial
Date of publication of the decision on registration of the industrial design
- (45) Data publicării certificatului
Date of publication of the certificate
- (46) Data de expirare a termenului de amânare a publicării
Date of expiration of deferment
- (51) Clasificarea internațională a desenelor și modelelor industriale (clasa și subclasa Clasificării de la Locarno)
International Classification for Industrial Designs (classes and subclasses of the Locarno Classification)
- (54) Indicarea produsului
Designation of product
- (55) Reprezentarea desenului și modelului industrial
Reproduction of the industrial design
- (57) Culorile revendicate
Indication of colors claimed

- (62) Numărul cererii divizionare
Number of the divisional application
- (71) Numele/denumirea și adresa solicitantului (solicitanților), codul țării conform normei ST. 3 OMPI
Name and address of the applicant(s), code of the country according to WIPO Standard ST. 3
- (72) Numele autorului (autorilor), codul țării conform normei ST. 3 OMPI
Name of the author(s), code of the country according to WIPO Standard ST. 3
- (73) Numele/denumirea și adresa titularului (titularilor), codul țării conform normei ST. 3 OMPI
Name and address of the owner(s), code of the country according to WIPO Standard ST. 3
- (74) Numele mandatarului autorizat
Name of the patent attorney
- (80) Datele de depozit internațional conform Aranjamentului de la Haga
Data related to the international registration of industrial designs under the Hague Agreement

**CODURILE OMPI PENTRU CODIFICAREA TITLURILOR INFORMAȚIILOR
REFERITOARE LA DESENE ȘI MODELE INDUSTRIALE, PUBLICATE
ÎN BULETINUL OFICIAL DE PROPRIETATE INTELECTUALĂ CONFORM NORMEI ST. 17**

**WIPO CODES ON CODING OF HEADINGS OF ANNOUNCEMENTS CONCERNING
INDUSTRIAL DESIGNS PUBLISHED IN THE OFFICIAL BULLETIN OF INTELLECTUAL
PROPERTY IN ACCORDANCE WITH THE STANDARD ST. 17**

- BA1L** Cereri de înregistrare a desenelor și modelelor industriale publicate
Applications for the registration of published industrial designs
- FF4L** Lista desenelor și modelelor industriale înregistrate
List of registered industrial designs
- FF4L** Lista desenelor și modelelor industriale înregistrate, aranjate în ordinea numerelor de înregistrare (semestrial)
List of registered industrial designs, grouped according to the numerical index (half-yearly)
- FF4L** Lista desenelor și modelelor industriale înregistrate, aranjate în ordinea claselor CIDMI (semestrial)
List of registered industrial designs, grouped in accordance with the ICID classes (half-yearly)
- FA9L** Lista desenelor și modelelor industriale retrase
List of withdrawn industrial designs
- FC4L** Lista desenelor și modelelor industriale respinse
List of rejected industrial designs
- FG4L** Lista certificatelor de înregistrare a desenelor și modelelor industriale eliberate
List of issued industrial design certificates
- FG4L** Lista desenelor și modelelor industriale înregistrate în Republica Moldova conform Aranjamentului de la Haga, aranjate în ordinea numerelor de înregistrare internațională (lunar, semestrial)
List of industrial designs registered under the Hague Agreement, grouped in accordance with international numerical index (monthly, half-yearly)
- FG4L** Lista desenelor și modelelor industriale înregistrate în Republica Moldova conform Aranjamentului de la Haga, aranjate în ordinea claselor CIDMI (lunar, semestrial)
List of industrial designs registered under the Hague Agreement, grouped in accordance with the ICID classes (monthly, half-yearly)

- ND4L** Lista desenelor și modelelor industriale reînnoite
List of renewed industrial designs
- ND4L** Lista desenelor și modelelor industriale reînnoite în Republica Moldova conform Aranjamentului de la Haga
List of industrial designs renewed under the Hague Agreement
- FC9L** Lista desenelor și modelelor industriale respinse în Republica Moldova conform Aranjamentului de la Haga, aranjate în ordinea numerelor de înregistrare internațională
List of industrial designs rejected in the Republic of Moldova according to the Hague Agreement, grouped in accordance with international numerical order
- MK4L** Lista certificatelor de înregistrare a desenelor și modelelor industriale al căror termen de valabilitate a expirat (inclusiv termenul de grație)
List of industrial design certificates the term of validity of which has expired (including the grace period)
- NF4L** Lista certificatelor de înregistrare a desenelor și modelelor industriale revalidate
List of revalidated industrial design certificates

BA1L Cereri de înregistrare a desenelor și modelelor industriale / Applications for registration of industrial designs

Orice persoană interesată are dreptul să depună la AGEPI opoziții sau observații motivate împotriva înregistrării desenelor sau modelelor industriale în termen de 3 luni de la data publicării acestor cereri în BOPI, dacă este îndeplinită cel puțin una din condițiile prevăzute la art. 26(1) din Legea nr. 161/2007 privind protecția desenelor și modelelor industriale.

Cererile de înregistrare a desenelor/modelelor industriale se publică în BOPI în ordinea claselor conform Clasificării de la Locarno.

Any person concerned may file with the AGEPI reasoned oppositions or observations against registration of industrial designs within 3 months following the date of publication of those applications in BOPI, if at least one of the conditions set forth in Art. 26(1) of the Law No. 161/2007 on the Protection of Industrial Designs has been met.

The applications for registration of the industrial designs shall be published in BOPI in the order of classes in accordance with the Locarno Classification.

(51) **LOC (14) CI. 09-01**

(21) f 2023 0007

(22) 27.04.2023

(28) 1

(71)(72) BESCHIERU Nichita, MD

Str. Nicolae Milescu Spătarul nr. 23,

ap. 79, MD-2075, Chișinău,

Republica Moldova

(54) **Butelie**

(55)

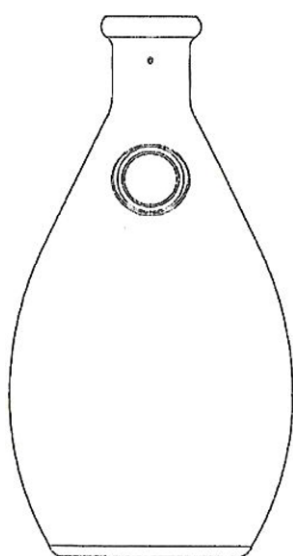

1.1

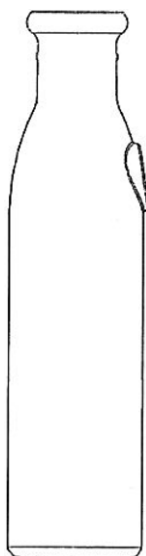

1.2

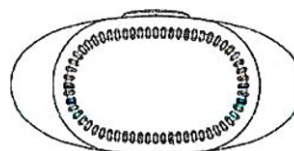

1.3

(51) **LOC (14) CI. 32-02**

(21) f 2023 0004

(22) 15.02.2023

(28) 3

(57) Culori revendicate: modelul 1 - roșu, gri de diferite nuanțe, alb, negru, albastru de diferite nuanțe;
modelul 2 - roșu, gri de diferite nuanțe, alb, negru, verde, albastru;

modelul 3 - roșu, gri de diferite nuanțe, alb, negru.

(71)(72) MEȘINA Ana, MD

Str. Profesor Ion Dumeniuc nr. 14,

ap. 148, MD-2075, Chișinău,

Republica Moldova

(54) **Interior de încăperi**

(55)

Remarcă: ponderea semantică a părții verbale nu se protejează

(21) f 2023 0004



(21) f 2023 0004



2.1

(21) f 2023 0004



2.2

(21) f 2023 0004

Mașini de Spălat

1. ALEGE MAȘINA DE SPĂLAT
ВЫБЕРИТЕ СТИРАЛЬНУЮ МАШИНУ

PENTRU O SPĂLARE EFICIENTĂ
EVITĂ SUPRAINĂRCAREA
MAȘINII DE SPĂLAT
(NU DEPAȘI LINIA ROȘIE)

ДЛЯ ЭФФЕКТИВНОЙ СТИРКИ
НЕ ПЕРЕУЖАЙТЕ
СТИРАЛЬНУЮ МАШИНУ
(НЕ ПЕРЕСЕКАЙТЕ
КРАСНУЮ ЛИНИЮ)

2. ADAUGĂ DETERGENT
ДОБАВЬТЕ МОЮЩЕЕ СРЕДСТВО

DETERGENTUL ÎN CAPSULE SE
INTRODUC DIRECT ÎN TAMBURUL
MAȘINII DE SPĂLAT

МОЮЩЕЕ СРЕДСТВО В КАПСУЛАХ
ЗАГРУЖАЕТСЯ ПРЯМО В БАРАБАН
СТИРАЛЬНОЙ МАШИНЫ

3. ACHITĂ LA TERMINAL ȘI REVINO LA MAȘINA DE SPĂLAT
ОПЛАТИТЕ ЧЕРЕЗ ТЕРМИНАЛ И ВЕРНИТЕСЬ К СТИРАЛЬНОЙ МАШИНЕ

ALEGE TEMPERATURA DE SPĂLARE
ȘI APASĂ BUTONUL «START»

30°C - 30 minute	60°C - 60 minute
40°C - 45 minute	90°C - 120 minute

ВЫБЕРИТЕ ТЕМПЕРАТУРУ И
НАЖМИТЕ КНОПКУ «START»

30°C - 30 минут	60°C - 60 минут
40°C - 45 минут	90°C - 120 минут

3

FF4L Lista desenelor și modelelor industriale înregistrate

Se publică următoarele date: numărul curent, numărul de depozit, data de depozit, clasele conform CIDMI, numărul de desene și modele industriale, titularul, codul țării conform normei ST. 3 OMPI, numărul BOPI în care a fost publicată cererea

Nr. crt.	(21) Nr. de depozit	(22) Data de depozit	(51) Clase	(28) Nr. de desene și modele industriale	(73) Titular, cod ST. 3 OMPI	(43) Nr. BOPI
1	f 2021 0055	20.10.2021	09-03	10	CURCHI Mihail, MD Str. Ștefan Neaga nr. 20, ap. 8, MD-2008, Chișinău, Republica Moldova	6/2022
2	f 2022 0035	10.10.2022	09-03	2	ZAPORONIUC Oxana, MD Str. Calea Ieșilor nr. 93, MD-3114, Bălți, Republica Moldova	12/2022
3	f 2022 0038	18.10.2022	03-01	1	MÎRZA Ghenadie, MD Str. Alecu Russo nr. 55, ap. 292, MD-2044, Chișinău, Republica Moldova	12/2022
4	f 2022 0039	26.10.2022	09-01	2	BESCHIERU Daria, MD Str. Nicolae Milescu Spătarul nr. 23, ap. 79, MD-2075, Chișinău, Republica Moldova	12/2022

FG4L Lista certificatelor de înregistrare a desenelor și modelelor industriale eliberate

Se publică următoarele date: numărul curent, numărul certificatului, clasele conform CIDMI, numărul de depozit, data de depozit, numărul de desene și modele industriale, (numărul desenului și modelului industrial) titularul, codul țării conform normei ST.3 OMPI, numărul BOPI în care a fost publicată înregistrarea

Nr. crt.	(11) Nr. certificatului	(51) Clase	(21) Nr. de depozit	(22) Data de depozit	(28) (20) Nr. de desene și modele industriale (nr. desenului și modelului industrial)	(73) Titular, cod ST.3 OMPI	(44) Nr. BOPI
1	2020	09-03	f 2022 0029	28.07.2022	17	CAZACU Victor, MD	3/2023
2	2021	07-01	f 2021 0057	22.11.2021	7 (1, 2, 5, 6, 7, 12, 14)	AXENTI Cătălina-Francesca, MD	3/2023

ND4L Lista desenelor și modelelor industriale reînnoite

Se publică următoarele date: numărul curent, numărul certificatului, data expirării termenului de reînnoire, numărul de depozit, data de depozit, clasele conform CIDMI, numărul de desene și modele industriale reînnoite, titularul și adresa, codul țării conform normei ST. 3 OMPI, nr. BOPI în care a fost publicată înregistrarea

Nr. crt.	(11) Nr. certifica- tului	(18) Data expirării reînnoirii	(21) Nr. de depozit	(22) Data de depozit	(51) Clase	(28) Nr. de desene și modele industriale reînnoite	(73) Titularul și adresa, cod ST. 3 OMPI	(43)(44)(45) Nr. BOPI
1	577	25.04.2028	f 2003 0031	25.04.2003	25-02, 03	3	ȘABAZOVA OLGA, MD Str. Ciprian Porumbescu nr. 17, MD-2008, Chișinău, Republica Moldova	4/2004 1/2005

FG4L Lista desenelor și modelelor industriale înregistrate în Republica Moldova conform Aranjamentului de la Haga, aranjate în ordinea numerelor de înregistrare internațională

Se publică următoarele date: numărul curent, numărul înregistrării internaționale, data înregistrării internaționale, data priorității, titularul, codul țării conform normei ST.3 OMPI, denumirea desenului și modelului industrial, clasele conform CIDMI, numărul de desene și modele industriale, data prevăzută de expirare a termenului de valabilitate a înregistrării, numărul Buletinului de Desene și Modele Internaționale (IDB) în care a fost publicată cererea de înregistrare

Nr. crt.	(11) Nr. înregistrării	(15) Data înregistrării (23)(30) Prioritate	(73) Titular, cod ST.3 OMPI	(54) Denumirea desenului și modelului industrial	(51) Clase	(28) Nr. de desene și modele industriale	(18) Valabilitate	Nr. IDB
1	2	3	4	5	6	7	8	9
1	DM/219990	01.04.2022	HARRY WINSTON SA, CH	1. Inel; 2.-3. Colier / 1. Finger ring; 2.-3. Necklace / 1. Bague; 2.-3. Collier	11-01	3	01.04.2027	40/2022
2	DM/219997	11.03.2022	HARRY WINSTON SA, CH	1. Breloc; 2. Inel / 1. Charm; 2. Finger ring / 1. Breloque; 2. Bague	11-01	2	11.03.2027	37/2022
3	DM/220228	13.04.2022	HARRY WINSTON SA, CH	1.-3. Colier / 1.-3. Necklace / 1.-3. Collier	11-01	3	13.04.2027	41/2022
4	DM/220602	21.01.2022	NUH'UN ANKARA MAKARNASI SANAYI VE TICARET ANONIM ŞİRKETİ, TR	1.-2. Ornamentație pentru ambalaje / 1.-2. Ornamentation for packaging / 1.-2. Ornementation pour emballage	09-03	2	21.01.2027	4/2023
5	DM/220715	06.05.2022	HARRY WINSTON SA, CH	1. Pereche de cercei; 2. Colier; 3. Pereche de cercei; 4.-5. Colier / 1. Pair of earrings; 2. Necklace; 3. Pair of earrings; 4.-5. Necklace / 1. Paire de boucles d'oreilles; 2. Collier; 3. Paire de boucles d'oreilles; 4.-5. Collier	11-01	5	06.05.2027	45/2022
6	DM/221037	17.05.2022	HARRY WINSTON SA, CH	1. Inel / 1. Finger ring / 1. Bague	11-01	1	17.05.2027	46/2022
7	DM/221799	14.06.2022 24.02.2022, 146616, CH	Montres Tudor SA, CH	1. Închizătoare pentru cureaua ceasului / 1. Watch bracelet clasp / 1. Fermoir de bracelet de montre	10-07	1	14.06.2027	27/2022
8	DM/222512	24.12.2021 16.07.2021, RU202150361 8, RU	Joint Stock Company „National Helicopter Center Mil&Kamov”, RU	1. Elicopter / 1. Helicopter / 1. Hélicoptère	12-07	1	24.12.2026	32/2022
9	DM/222873	26.07.2022 06.06.2022, s202200403, UA	LIMITED LIABILITY COMPANY „SESH”, UA	1.-2. Țigară electronică / 1.-2. Electronic cigarette / 1.-2. Cigarette électronique	27-07	2	26.07.2027	34/2022

1	2	3	4	5	6	7	8	9
10	DM/222933	15.08.2022	Tetiana Mykolaivna Korzh, UA	1. Hârtie pentru ambalat / 1. Wrapping paper / 1. Papier d'emballage	05-06	1	15.08.2027	35/2022
11	DM/223835	27.09.2022	Chanel SARL, CH	1. Brățară / 1. Bracelet / 1. Bracelet	11-01	1	27.09.2027	41/2022
12	DM/223839	27.09.2022	Chanel SARL, CH	1. Brățară / 1. Bracelet / 1. Bracelet	11-01	1	27.09.2027	41/2022
13	DM/223841	27.09.2022	Chanel SARL, CH	1. Pandantiv (bijuterie) / 1. Pendant (jewellery) / 1. Pendentif (article de bijouterie)	11-01	1	27.09.2027	41/2022
14	DM/225245	06.10.2022	Dm-drogerie markt GmbH + Co. KG, DE	1.-2. Butelie / 1.-2. Bottle / 1.-2. Bouteille	09-01	2	06.10.2027	50/2022

VI



Modificări intervenite în statutul juridic al cererilor și titlurilor de protecție a obiectelor de proprietate industrială / Amendments in the legal status of applications and titles of protection of industrial property objects

În prezenta Secțiune sunt publicate modificările intervenite în situația juridică a cererilor și titlurilor de protecție: modificări ale denumirilor solicitanților/titularilor, ale adreselor acestora; date despre cererile retrase, respinse, repuse în termenele omise; titluri de protecție anulate, revalidate; decăderi din drepturi; date privind contractele de cesiune, licență, gaj și franchising; lista eratelor.

In the present Section there are published amendments made in the legal status of applications and titles of protection: amendments of the applicants/rightowners names, addresses thereof; data on withdrawn, rejected, refiled in the omitted terms applications; cancelled, reinstated titles of protection; deprivations of rights; data on assignment, license, pledge and franchising agreements; errata.

Lista modificărilor

Se publică următoarele date: numărul curent, obiectul de proprietate industrială, numărul depozitului, numărul titlului de protecție, numărul BOPI, datele inițiale, datele modificate

Nr. crt.	OPI	Nr. depozitului	Nr. titlului de protecție	Nr. BOPI	Date inițiale	Date modificate
1	2	3	4	5	6	7
1	Cerere de înregistrare a mărcii	048888	-	12/2021	(540)  (531)CFE(8) 01.11.08; 03.07.01; 06.01.01; 06.01.02; 06.01.04; 19.07.01; 24.07.01; 24.17.25; 25.01.15; 26.04.18; 27.05.09; 27.07.11; 29.01.15.	(540)  (531)CFE(8) 03.07.01; 06.01.01; 06.01.02; 06.01.04; 19.07.01; 24.17.25; 25.01.15; 26.04.18; 27.05.09; 27.07.11; 29.01.15.
2	Mărci	001119 001120 001117	2R 614 2R 615 2R 652	11/1994 3/2005 12/2014 3/2015 11/1994 4/2005 1/2010 7/2014 12/1994 4/2005 1/2010 7/2014	(730) 45 Glover Ave., P.O. Box 4505, Norwalk, Connecticut 06856, Statele Unite ale Americii	(730) 201 Merritt 7, Norwalk, Connecti- cut 06851-1056, Statele Unite ale Americii
3	Mărci	000378 034234	2R 1162 27083	10/1994 1/1993 3/1995 4/2003 4/2013 10/2013 10/2014 7/2015	(730) 2711 Centerville Road, Suite 300, Wilmington, Delaware 19808, State- le Unite ale Americii	(730) 251 Little Falls Drive, Suite 100, Wilmington, DE 19808-1674, Statele Unite ale Americii
4	Mărci	002136 000226	2R 2123 2R 2130	9/1995 3/2005 4/2005 10/2005 5/2014 3/1995 9/1995	(730) Diageo Ireland, IE	(730) Diageo Ireland Unlimited Compa- ny, IE

MD - BOPI 6/2023

		000439	2R 2135	4/2004 3/2005 10/2005 1/2014 3/1995 9/1995 3/2005 4/2005 10/2005 2/2014		
		017925	R 14657	11/2006 4/2007 12/2015		
5	Mārci	000206 000207	2R 2127 2R 2128	3/1995 9/1995 12/2003 5/2013	(730) Members Hill, Brooklands Road, Weybridge, Surrey KT13 0QU, Re- gatul Unit	(730) 1 Werter Road, London, SW15 2LL, Regatul Unit
		033679	25862	12/2013 9/2014		
6	Mārci	002351	2R 2394	7/1995 12/1995 4/2005 11/2007 9/2014	(730) R & A Bailey & Co, IE Nangor House, Western Estate, Dublin 12, Irlanda	(730) R & A Bailey & Co Unlimited Company, IE Nangor House, Western Estate, Nangor Road, Dublin 12, Irlanda
		000333	2R 2761	8/1995 1/1996 12/2003 4/2006 1/2014		
		043008	32698	12/2018 10/2019		
7	Mārci	004460	2R 4186	7/1996 12/1996 5/2005 8/2014 9/2014	(730) 364-366 Kensington High Street, London W14 8NS, Regatul Unit	(730) 4 Pancras Square, London N1C 4AG, Regatul Unit
		007298	2R 6244	10/1998 4/1999 11/2004 2/2008 8/2017		
		007299	2R 6245	10/1998 4/1999 11/2004 2/2008 8/2017		
		007260	2R 6362	12/1998 5/1999 11/2004 11/2007 8/2017		
		014259	R 12915	7/2005 12/2005 8/2014 9/2014		

1	2	3	4	5	6	7
8	Mărci	004690	2R 4856	11/1996 9/1997 8/2005 9/2006 4/2013 7/2015 3/2018 5/2022	(730) 22000 AOL Way, Dulles, Virginia 20166, Statele Unite ale Americii	(730) 11955 Democracy Dr., 14th Floor, Reston, VA 20190, Statele Unite ale Americii
		004692	2R 4857	11/1996 9/1997 8/2005 10/2006 3/2013 4/2013 7/2015 3/2018 11/2021 2/2022		
		004691	2R 5098	5/1997 11/1997 8/2005 10/2006 4/2013 7/2015 3/2018 5/2022		
		033761	25917	2/2014 9/2014 10/2017 8/2018 5/2022		
9	Mărci	012195	2R 10363	10/2003 4/2004 9/2022	(730) CHIPITA GLOBAL S.A., GR	(730) Mondelez Hellas Snacks Produc- tion S.M.S.A., GR
		012196 012197 012199 012200	2R 10364 2R 10365 2R 10367 2R 10368	10/2003 4/2004 10/2006 5/2013 6/2013 8/2013 9/2022		
		012215	2R 10369	10/2003 4/2004 6/2006 4/2013 1/2023		
10	Marcă	012699	R 10641	11/2003 6/2004 9/2013	(730) Str. Vadul lui Vodă nr. 2, MD-2023, Chişinău, Republica Moldova	(730) Şos. Chişinău-Hînceşti nr. 10, MD-6826, Socoleni, Ialoveni, Re- publica Moldova
11	Marcă	012798	R 10662	11/2003 6/2004 6/2013 8/2013	(730) Offshore Incorporations Ltd, PO Box 957 Offshore Incorporations Centre, Road Town, Tortola, Insulele Virgine Britanice	(730) Vistra Corporate Services Centre, Wickhams Cay II, Road Town, Tortola, VG1110, Insulele Virgine (Britanice)

MD - BOPI 6/2023

1	2	3	4	5	6	7
12	Marcă	012992	R 10702	11/2003 6/2004 12/2013	(730) Str. Costiujeni nr. 8, bloc 3, ap. 63, MD-2019, Chişinău, Republica Mol- dova	(730) Str. Voluntarilor nr. 15, MD-2023, Chişinău, Republica Moldova
13	Marcă	012613	R 11024	11/2003 9/2004 3/2013	(730) Str. Gheorghe Tudor nr. 3, MD-2028, Chişinău, Republica Mol- dova	(730) Str. Crinilor nr. 5, MD-4829, Porumbeni, Criuleni, Republica Moldova
14	Marcă	013305	R 11046	3/2004 9/2004 10/2013	(730) Hallmark House, Bingley Road, Bradford, West Yorkshire, BD9 6 SD, Anglia	(730) Dawson Lane, Dudley Hill, Brad- ford, West Yorkshire, BD4 6HN, Regatul Unit
15	Mărci	014039	R 11081	3/2004 9/2004 5/2013 6/2013 1/2014	(730) EURO-ALCO S.R.L., întreprindere mixtă, MD	(730) EURO-ALCO S.R.L., MD
		015365	R 12274	12/2004 5/2005 5/2014 6/2014		
		014842	R 12389	1/2005 6/2005 5/2013 6/2013 12/2014		
		015359	R 12406	1/2005 6/2005 4/2013 5/2013 4/2015		
		014038	R 12914	7/2005 12/2005 5/2014 6/2014 7/2014		
		014342	R 13152	9/2005 2/2006 5/2013 6/2013 1/2014		
		014344	R 13153	9/2005 2/2006 5/2013 6/2013 1/2014		
		020305	R 16013	9/2007 2/2008 5/2013 6/2013 3/2017		
		033185	26268	7/2013 12/2014		
		033188	26270	7/2013		

		034879	26373	12/2014 5/2014 1/2015		
		034829	26548	5/2014 3/2015		
		035416	26889	8/2014 5/2015		
		035981	27416	11/2014 10/2015		
		038241	28858	2/2016 1/2017		
		037770 037771 037772 037769	28908 28910 28911 28913	1/2016 1/2017		
		038766	28947	5/2016 2/2017		
		039982	30070	2/2017 11/2017		
		039985	30296	2/2017 2/2018		
		040254	30398	5/2017 2/2018		
		041098	30969	11/2017 6/2018		
		041527	31489	1/2018 11/2018		
		042238	31816	5/2018 2/2019		
	Desen/ model industrial	f 2010 0075	2R 1337	11/2010 8/2011 11/2011 8/2015 3/2021		
16	Marcă	013165	R 11429	7/2004 12/2004 3/2009 5/2010 4/2011 8/2013	(730) Peter-Müller-Straße 18, 40468 Düs- seldorf, Germania	(730) Klaus-Bungert-Straße 8/8a, 40468 Düsseldorf, Germania
17	Marcă	012960	R 11538	12/2003 12/2004 1/2005 6/2008 5/2013	(730) ACTAVIS EAD, BG 29, Atanas Ducov Str., 1407 Sofia, Bulgaria	(730) Teva Pharma EAD, BG 9 Lyuba Velichkova Str., 1407 Sofia, Bulgaria
18	Marcă	013988	R 11730	8/2004 2/2005 3/2014 3/2023	(730) PANTECH CO., LTD., KR	(730) PANTECH PROPERTY MAN- AGEMENT INC., KR

1	2	3	4	5	6	7
19	Marcă	013988	R 11730	8/2004 2/2005 3/2014 3/2023 4/2023	(730) PANTECH PROPERTY MANAGE- MENT INC., KR	(730) PANTECH INC., KR
20	Marcă	016043	R 12607	3/2005 8/2005 2/2015 3/2015 4/2023	(730) Str. Calea Orheiului nr. 111/8, ap. 5, MD-2020, Chişinău, Republica Mol- dova	(730) Str-la Teatrului nr. 5, ap. 3, MD-2012, Chişinău, Republica Moldova
21	Mărci	016214	R 13797	3/2006 9/2006 6/2010 7/2015 9/2015	(730) Vul. Elektrykiv, 26/9, UA-04176, Kyiv, Ucraina	(730) 1 Nauky Avenue, building 1, UA - 03039, Kyiv, Ucraina
		016951	R 14050	5/2006 10/2006 6/2010 8/2015 9/2015		
		024418	R 19694	2/2009 5/2010 1/2019 2/2019		
		025008	R 19910	7/2009 7/2010 11/2019 1/2020		
22	Marcă	022037	R 17568	9/2008 2/2009 12/2017	(730) R & A Bailey & Co, IE Nangor House, Western Estate, Dublin 12, Irlanda	(730) R & A Bailey & Co Unlimited Company, IE Nangor House, Western Estate, Nangor Road, Dublin 12, Irlanda
23	Marcă	031128	24327	7/2012 6/2013 10/2013 4/2023	(730) Bielenda Kosmetyki Sp. z o.o. Sp. K., PL	(730) Bielenda Kosmetyki Naturalne Sp. z o.o., PL
24	Marcă	031128	24327	7/2012 6/2013 10/2013 4/2023	(730) Bielenda Kosmetyki Naturalne Sp. z o.o., PL	(730) BIELEND A Kosmetyki Naturalne S.A., PL
25	Marcă	031828	24480	11/2012 11/2013	(730) Str. Alexe Mateevici nr. 7, ap. 2, MD-2050, Stăuceni, Chişinău, Re- publica Moldova	(730) Str. Cuza Vodă nr. 25/8, ap. 24, MD-2072, Chişinău, Republica Moldova
26	Marcă	032057	24782	12/2012 1/2014	(730) Bd. Decebal nr. 78/1, of. 9, MD-2038, Chişinău, Republica Mol- dova	(730) Str. Revaz Lomtadze nr. 4, MD-3715, Cojuşna, Străşeni, Re- publica Moldova
27	Marcă	032718	25022	5/2013 3/2014	(730) ASA DESIGN S.R.L., MD	(730) BRAND LOOK S.R.L., MD
28	Marcă	032527	25046	4/2013 3/2014	(730) Str. Romană nr. 4, bloc 1, ap. 105, MD-2005, Chişinău, Republica Mol- dova	(730) Str. Vasile Alecsandri nr. 139/3, MD-2005, Chişinău, Republica Moldova
29	Mărci	032864 032865 032843 032844	25087 25088 25089 25090	6/2013 3/2014	(730) 71 S. Wacker Drive, 14th Floor, Chicago, IL 60606, Statele Unite ale Americii	(730) 150 North Riverside Plaza, 14th Floor, Chicago, IL 60606, Statele Unite ale Americii

1	2	3	4	5	6	7
30	Marcă	032996	25206	6/2013 4/2014	(730) GM KOREA COMPANY, a company organized and existing under the laws of the Republic of Korea, KR 199-1 Cheongcheon-2Dong, Bupyeong-Gu, Incheon, Republica Coreea	(730) GM Korea Company, KR Cheongcheon-Dong, 233 Bupyeongdaero Bupyeong-Gu, Incheon, 403-714, Republica Coreea
31	Marcă	033078	25706	10/2013 8/2014	(730) 2711 Centerville Road, Suite 300, Wilmington, Delaware 19808, Statele Unite ale Americii	(730) 251 Little Falls Drive, Suite 100, Wilmington, DE 19808-1674, Statele Unite ale Americii
32	Marcă	033030	25722	7/2013 8/2014	(730) 80 Pine Street, New York, NY 10005, Statele Unite ale Americii	(730) 18th Floor, One Liberty Plaza, 165 Broadway, New York, New York 10006, Statele Unite ale Americii
33	Marcă	033651	25743	11/2013 8/2014	(730) Str-la Studenților nr. 2/2, ap. 37, MD-2020, Chișinău, Republica Moldova	(730) Str. Matei Basarab nr. 2/1, MD-2068, Chișinău, Republica Moldova
34	Marcă	032727	26125	5/2013 11/2014	(730) ORHEI-VIT S.A., MD Str. Mesager nr. 16, MD-2069, Chișinău, Republica Moldova	(730) ORHEI-VIT S.R.L., MD Str. Industrială nr. 40, MD-2037, Chișinău, Republica Moldova
35	Marcă	033096	26226	7/2013 12/2014	(730) Zakrytoe Aktsionernoe obschestvo „TechnoNICOL”, RU Ul. Krymsky val, 8, 119049 Moscova, Federația Rusă	(730) Joint Stock Company „TechnoNICOL”, RU 47 Gilyarovskogo Str., bld 5, 5th floor, office I, room 22, 129110, Moscow, Federația Rusă
36	Marcă	034245	26254	2/2014 1/2015	(730) Open type Joint Stock Company „Fats and Oil Integrated Works”, RU 27 Titova Street, Ekaterinburg, Sverdlovskaya Oblast, 620085, Federația Rusă	(730) JOINT STOCK COMPANY „FATS AND OIL INTEGRATED WORKS”, RU Ul. Titova 27, Ekaterinburg, RU-620085, Sverdlovskaya Oblast, Federația Rusă
37	Marcă	037352	27412	9/2015	(730) 1 Infinite Loop, Cupertino, California 95014, Statele Unite ale Americii	(730) One Apple Park Way, Cupertino, CA 95014, Statele Unite ale Americii
38	Mărci	037429	28380	10/2015 9/2016 3/2023	(730) Saturn Newco Limited, GB 103-105 Bath Road, Slough, Berkshire, SL1 3UH, Regatul Unit	(730) Scholl's Wellness Company Limited, GB 2 Arlington Square, Downshire Way, Bracknell, Berkshire, RG12 1WA, Regatul Unit
		039325	29560	11/2016 7/2017 3/2023		
		039319	29713	11/2016 8/2017 3/2023		
		039297	29989	11/2016 11/2017 3/2023		
		041427	31558	2/2018		
		041451	31559	12/2018 3/2023		

1	2	3	4	5	6	7
39	Marcă	037932	29322	2/2016 5/2017	(730) Bd. Moscova nr. 2, MD-2068, Chișinău, Republica Moldova	(730) Str. Arborilor nr. 9/3, MD-2025, Chișinău, Republica Moldova
40	Marcă	041299	31174	11/2017 9/2018	(730) Bd. Dacia nr. 44, ap. 126, MD-2062, Chișinău, Republica Moldova	(730) str. Mihail Frunze nr. 1K/4, ap. 8, MD-4839, Stăuceni, Chișinău, Republica Moldova
41	Mărci	040181 044475	31375 33918	6/2017 9/2018 10/2019 9/2020	(730) Gullane (Thomas) Limited, GB Maple House, 149 Tottenham Court Road, London, W1T 7NF, Regatul Unit	(730) GULLANE (THOMAS) LIMITED, GB 3rd Floor, The Porter Building, 1 Brunel Way, Slough, Berkshire, England SL1 1FQ, Regatul Unit

Lista contractelor de cesiune

Se publică următoarele date: numărul curent, obiectul de proprietate industrială, numărul și data depozitului, numărul titlului de protecție, numărul BOPI, date despre cedent, date despre cesionar, numărul și data înregistrării contractului

Nr. crt.	OPI	Nr. și data depozitului	Nr. titlului de protecție	Nr. BOPI	Date despre cedent	Date despre cesionar	Nr. și data înregistrării contractului
1	2	3	4	5	6	7	8
1	Mărcă	029993 07.10.2011	R 23180	1/2012 11/2012 12/2021 4/2021 5/2021 12/2021	(730) BSH Hausgeräte GmbH, DE Carl- Wery-Straße 34, D-81739 Munich, Germa- nia	(730) B&B Trends, S.L., ES CALLE CATALUNYA 24, POLIGONO INDUSTRIAL CA N'OLLER, 08130 SAN- TA PERPETUA DE MOGODA (BARCELONA), Spania	3742 11.05.2023
2	Marcă	023178 04.04.2008	R 18513	11/2008 9/2009 4/2018	(730) GIANIS IMPEX S.R.L., societate comercială, MD Str. Ion Creangă nr. 6/V, MD-2069, Chișinău, Republica Moldova	(730) TOPALO Arcadie, MD Str. Anton Ablov nr. 14, MD-2019, Codru, Chișinău, Republica Moldova	3743 11.05.2023
3	Cerere de înregistrare a mărcii	13.09.2019	044852	11/2019	(730) MOLDAVSCHII STANDART S.R.L., întreprindere cu capital străin, fabrică de vinuri și divinuri, MD Str. Iu. Gagarin nr. 30, MD-7422, Tvardița, Tara- clia, Republica Moldova	(730) MOLDAVSCHII STANDART S.R.L., întreprindere cu capital străin, fabrică de vinuri și divinuri, MD Str. Iu. Gagarin nr. 30, MD-7422, Tvardița, Tara- clia, Republica Moldova VERIORG S.R.L., MD Str. Ciuflea nr. 32, of. 1, MD-2001, Chișinău, Republica Moldova	3737 11.05.2023

1	2	3	4	5	6	7	8
4	Marci	038764 13.04.2016 038765 13.04.2016 043230 23.10.2018 047701 18.03.2021	29008 29009 32978 36034	5/2016 2/2017 5/2016 2/2017 12/2018 12/2019 5/2021 2/2022	(730) EURO-ALCO S.R.L., MD Str. Bucuriei nr. 20, MD-2004, Chişinău, Re- publica Moldova	(730) KRASNICOVA Larisa, MD Str. Mihai Eminescu nr. 60, ap. 7, MD-2001, Chişinău, Republica Moldova COROBAN Viorica, MD Bd. Decebal nr. 89, ap. 263, MD-2038, Chişinău, Republica Moldova	3745 12.05.2023
5	Mărcă	036808 25.03.2015	28434	5/2015 9/2016	(730) MAICAN-COM S.R.L., societate comercială, MD Str. Ion Inculeţ nr. 13, MD-2001, Chişinău, Republica Moldova	(730) MAICAN Victor, MD Str. Ion Inculeţ nr. 13, MD-2001, Chişinău, Republica Moldova	3746 17.05.2023
6	Marcă	033286 17.06.2013	25590	9/2013 7/2014	(730) BAUT GROUP S.R.L., întreprindere cu capital străin, MD Str. Alba-Iulia nr. 75/17, MD-2071, Chişinău, Republica Moldova	(730) DRIVE INVEST GROUP S.R.L., MD Str. Albişoara nr. 84/3, ap. 86, MD-2014, Chişinău, Republica Moldova	3747 17.05.2023
7	Marcă	031125 22.05.2012	24342	7/2012 9/2013	(730) ALEXIS II E. I M. Łukasik Sp. Jawna, PL ul. Bodycha 97, 05-820 Piaśtów, Polonia	(730) CARERO společnost s ručením omezeným, CZ 739 84 Pisek No. 311, Cehia	3749 18.05.2023
8	Mărci	012195 22.11.2002 012196 22.11.2002 012197 22.11.2002 012215 03.12.2002	2R 10363 2R 10364 2R 10365 2R 10369	10/2003 4/2004 10/2006 5/2013 6/2013 8/2013 9/2022 10/2003 4/2004 10/2006 5/2013 6/2013 8/2013 9/2022 10/2003 4/2004 10/2006 5/2013 6/2013 8/2013 9/2022 10/2003 4/2004 6/2006 4/2013 9/2022 1/2023	(730) Mondelez Hellas Snacks Production S.M.S.A., GR 12 km National Road Athens - Lamia, GR-144 52, Metamorphosis, Attica, Grecia	(730) Mondelez Europe GmbH, CH Lindbergh-Allee 1, 8152 Glattpark, Elveţia	3750 23.05.2023
9	Marci	012199 22.11.2002	2R 10367	10/2003 4/2004 10/2006 5/2013 6/2013 8/2013 9/2022	(730) Mondelez Hellas Snacks Production S.M.S.A., GR 12 km National Road Athens - Lamia, GR-144 52, Metamorphosis, Attica, Grecia	(730) Mondelez Hellas S.A., GR 19-21 Aristotelous Street, 14451 Metamorfosi Attiki, Grecia	3751 23.05.2023

		012200 22.11.2002	2R 10368	10/2003 4/2004 10/2006 5/2013 6/2013 8/2013 9/2022			
10	Marcă	037980 12.11.2015	28699	12/2015 11/2016	(730) Id Software LLC, US 1500 North Greenville Avenue, Floor 7, Richardson, Texas 75081, Statele Unite ale Americii	(730) ZeniMax Media Inc., a Delaware Corporation, US 1370 Piccard Drive, Rockville, Maryland 20850, Statele Unite ale Americii	3752 23.05.2023
11	Mărcă	030839 20.03.2012	23838	6/2012 5/2013 12/2022	(730) MSD International Holdings 2 GmbH, CH Weystrasse 20, 6006 Lucerne, Elveția	(730) N.V. Organon, NL Kloosterstraat 6, 5349 AB Oss, Olanda	3753 24.05.2023
12	Marci	024256 17.09.2008 024257 17.09.2008	R 18847 R 18848	12/2008 12/2009 12/2018 1/2019 3/2022 12/2008 12/2009 12/2018 1/2019 3/2022	(730) Tovarîstvo z obmejenoiu vidpovidalinstiu „KOM-PANIA INPLAST”, UA Vul. Sobornosti, 36, m. Boiarka, Kîevo-Sveatoșinsikîi r-n, Kîivsika obl., 08154, Ucraina	(730) PRÎVATNE AKȚIONERNE TOVARÎSTVO „ELIT DEKOR”, UA vul. Vișgorodska, bud. 48, m. Kîiv, 04114, Ucraina	3754 25.05.2023
13	Cerere de înregistrare a mărcii	16.02.2022	049644	4/2 022	(730) Full Fortune Intellectual Limited, HK 6/F., The Annex, Central Plaza, 18 Harbour Road, Hong Kong, China	(730) Crocs Trading Company Pte. Ltd., SG 11 North Buona Vista Drive, #04-07, The Metropolis, Singapore 138589, Singapore	3755 25.05.2023
14	Brevet de invenție	a 2015 0126 19.06.2014	4673	6/2016 2/2020	(73) AICURIS ANTI-INFECTIVE CURES GMBH, DE Friedrich-Ebert-Str. 475, 42117 Wuppertal, Germania	(73) AIC246 GMBH & CO. KG, DE Friedrich-Ebert-Str. 475, 42117 Wuppertal, Germania	3756 25.05.2023

Lista contractelor de licență

Se publică următoarele date: numărul curent, obiectul de proprietate industrială, numărul titlului de protecție, date despre licențiar, date despre licențiat, informații privind contractul de licență, numărul și data înregistrării contractului

Nr. crt.	OPI	Nr. și data de depozit	Nr. titlului de protecție	Nr. BOPI	Licențiar	Licențiat	Informații privind contractul de licență	Nr. și data înregistrării contractului
1	2	3	4	5	6	7	8	9
1	Marci	000482 18.01.1994 25469, 1961.09.09, SU	3R 285	7/1994 9/2000 11/2010 7/2019 12/2020	(730) Chanel SARL, CH Quai du Général-Guisan 24, CH-1204 Geneva, Elveția	(791) CHANEL, FR 135, Avenue Charles de Gaulle, Neuilly-sur-Seine, 92200, Franța	1. Licență neexclusivă. 2. Termenul de acțiune al contractului - pentru toată perioada de valabilitate a	3744 12.05.2023

		000572 02.02.1994 43642, 1965.12.01, SU	3R 291	7/1994 8/2005 2/2006 1/2016 2/2016 1/2019			mărcii. 3. Teritoriul de acțiune al contractului - Republica Moldova.	
		000481 18.01.1994 49742, 1968.02.01, SU	3R 292	7/1994 2/1998 4/2007 5/2008 2/2018 7/2019				
		000484 18.01.1994 56678, 1970.07.21, SU	3R 293	7/1994 9/2000 11/2010 7/2019 9/2020				
		043567 19.12.2018	35486	2/2019 11/2021				
2	Mărci internaționale		IR 318753A IR 431879 IR 457207A IR 550033A IR 611083 IR 621983 IR 735313 IR 826207 IR 829922 IR 1034069 IR 1265202 IR 1304011		(730) Chanel SARL, CH Quai du Général-Guisan 24, CH-1204 Geneva, Elveția	(791) CHANEL, FR 135, Avenue Charles de Gaulle, Neuilly-sur-Seine, 92200, Franța	1. Licență neexclusivă. 2. Termenul de acțiune al contractului - pentru toată perioada de valabilitate a mărcilor. 3. Teritoriul de acțiune al contractului - Republica Moldova.	3744 12.05.2023
3	Marcă internațională		IR 731984		(730) Chanel SARL, CH Quai du Général-Guisan 24, CH-1204 Geneva, Elveția	(791) CHANEL, FR 135, Avenue Charles de Gaulle, Neuilly-sur-Seine, 92200, Franța	1. Licență neexclusivă parțială pentru produsele și serviciile din următoarele clase: 3; 4; 14; 18; 21; 25; 26; 35; 42 conform CIPS. 2. Termenul de acțiune al contractului - pentru toată perioada de valabilitate a mărcii. 3. Teritoriul de acțiune al contractului - Republica Moldova.	3744 12.05.2023

1	2	3	4	5	6	7	8	9
4	Mărci internaționale		IR 1358268 IR 1360164		(730) Chanel SARL, CH Quai du Général-Guisan 24, CH-1204 Geneva, Elveția	(791) CHANEL, FR 135, Avenue Charles de Gaulle, Neuilly-sur-Seine, 92200, Franța	1. Licență neexclusivă parțială pentru produsele din următoarele clase: 14; 18; 25 conform CIPS. 2. Termenul de acțiune al contractului - pentru toată perioada de valabilitate a mărcilor. 3. Teritoriul de acțiune al contractului - Republica Moldova.	3744 12.05.2023
5	Marcă	038712 05.04.2016	29365	5/2016 6/2017 9/2017	(730) DMITRIEVA Olga, MD Str. V. Dokuceaev nr. 2, ap. 65, MD-2028, Chișinău, Republica Moldova	(791) LEARBIOPROD S.R.L., MD Bd. Dacia nr. 30/1, ap. 247, MD-2072, Chișinău, Republica Moldova	1. Licență neexclusivă. 2. Termenul de acțiune al contractului din 01.09.2022 până la 05.04.2026. 3. Teritoriul de acțiune al contractului - Republica Moldova.	3748 17.05.2023

FC9A Lista cererilor de brevet de invenție respinse

Se publică următoarele date: numărul curent, codul țării conform ST. 3 OMPI, numărul depozitului, data depozitului, numărul BOPI în care a fost publicată cererea de brevet de invenție, articolul din Legea nr.50/2008 în baza căruia a fost respinsă cererea

Nr. crt.	Cod ST. 3 OMPI	(21) Nr. depozit	(22) Data depozit	(41) Nr. BOPI	Art.
1	MD	a 2021 0068	2021.10.06	4/2023	10

MM4A Lista brevetelor de invenție a căror valabilitate a încetat înainte de termen prin neachitarea taxei de menținere în vigoare a brevetului, conform art. 68 din Legea nr. 50/2008 (cu dreptul de restabilire)

Se publică următoarele date: numărul curent, titularul și codul țării conform normei ST.3 OMPI, numărul brevetului, numărul depozitului, data depozitului, data încetării valabilității

Nr. crt.	(73) Titular, cod ST.3 OMPI	(11) Nr. brevet	(21) Nr. depozit	(22) Data depozit	Data încetării valabilității
1	UNIVERSITATEA DE STAT DIN MOLDOVA, MD	4554	a 2017 0092	2017.10.18	2022.10.18
2	UNIVERSITATEA DE STAT DIN MOLDOVA, MD	4581	a 2017 0084	2017.10.06	2022.10.06
3	UNIVERSITATEA DE STAT DIN MOLDOVA, MD	4597	a 2017 0075	2017.08.30	2022.08.30
4	UNIVERSITATEA DE STAT DIN MOLDOVA, MD	4606	a 2017 0085	2017.10.06	2022.10.06
5	MORARU Eugen, RO	4609	a 2017 0093	2017.10.18	2022.10.18
6	UNIVERSITATEA DE STAT DIN MOLDOVA, MD	4613	a 2017 0078	2017.09.11	2022.09.11
7	UNIVERSITATEA DE STAT DIN MOLDOVA, MD	4614	a 2017 0083	2017.09.28	2022.09.28
8	UNIVERSITATEA DE STAT DIN MOLDOVA, MD	4636	a 2017 0088	2017.10.12	2022.10.12
9	INSTITUTUL DE FIZICĂ APLICATĂ, MD	4653	a 2017 0091	2017.10.17	2022.10.17

MM4A Decăderi din drepturile ce decurg din brevetul de invenție prin neachitarea taxelor stabilite, conform art. 60(5) din Legea nr. 50/2008 privind protecția invențiilor

Se publică următoarele date: numărul curent, codul țării conform normei ST.3 OMPI, numărul brevetului, codul tipului de document, indicii de clasificare conform CIB, numărul depozitului, data depozitului, numărul BOPI în care a fost publicată hotărârea de acordare a brevetului, data decăderii din drepturi

Nr. crt.	Cod ST.3 OMPI	(11) Nr. brevet	(13) Codul tipului de document	(51) Indicii de clasificare	(21) Nr. depozit	(22) Data depozit	(45) Nr. BOPI	Data decăderii din drepturi
1	MD	4798	B1	A61F 5/01 (2006.01) A61F 5/04 (2006.01) A61H 1/02 (2006.01) A63B 23/035 (2006.01)	a 2019 0100	2019.12.30	3/2022	2019.12.30
2	US	4794	B1	C07D 455/02 (2006.01) A61K 31/4375 (2006.01) A61P 31/18 (2006.01)	a 2016 0044	2014.09.26	2/2022	2014.09.26

FC9Y Lista cererilor de brevet de invenție de scurtă durată respinse

Se publică următoarele date: numărul curent, codul țării conform ST. 3 OMPI, numărul depozitului, data depozitului, numărul BOPI în care a fost publicată cererea de brevet de invenție, articolul din Legea nr.50/2008 în baza căruia a fost respinsă cererea

Nr. crt.	Cod ST. 3 OMPI	(21) Nr. depozit	(22) Data depozit	(41) Nr. BOPI	Art.
1	MD	s 2022 0094	2022.01.26	-	12(2)

MM9Y Lista brevetelor de invenție de scurtă durată a căror valabilitate a încetat înainte de termen prin neachitarea taxei de menținere în vigoare a brevetului, conform art. 68 din Legea nr. 50/2008 (cu dreptul de restabilire)

Se publică următoarele date: numărul curent, titularul și codul țării conform normei ST.3 OMPI, numărul brevetului, numărul depozitului, data depozitului, data încetării valabilității

Nr. crt.	(73) Titular, cod ST.3 OMPI	(11) Nr. brevet	(21) Nr. depozit	(22) Data depozit	Data încetării valabilității
1	UNIVERSITATEA DE STAT DE MEDICINĂ ȘI FARMACIE „NICOLAE TESTEMIȚANU” DIN REPUBLICA MOLDOVA, MD	1233	s 2017 0103	2017.10.12	2022.10.12
2	INSTITUTUL DE INGINERIE ELECTRONICĂ ȘI NANOTEHNOLOGII „D. Ghițu”, MD	1243	s 2017 0101	2017.10.12	2022.10.12
3	UNIVERSITATEA DE STAT DE MEDICINĂ ȘI FARMACIE „NICOLAE TESTEMIȚANU” DIN REPUBLICA MOLDOVA, MD; IMSP INSTITUTUL DE FTIZIOPNEUMOLOGIE „CHIRIL DRAGANIUC”, MD	1246	s 2017 0102	2017.10.12	2022.10.12
4	INSTITUTUL DE FIZICĂ APLICATĂ, MD	1262	s 2017 0104	2017.10.17	2022.10.17
5	INSTITUTUL DE FIZICĂ APLICATĂ, MD	1308	s 2017 0106	2017.10.19	2022.10.19
6	KONEV Serghei, MD	1508	s 2019 0095	2019.09.05	2022.09.05
7	MEREUȚĂ Ion, MD; CARAUȘ Vladimir, MD; STRUTINSCHI Tudor, MD	1531	s 2020 0126	2020.10.09	2022.10.09
8	MEREUȚĂ Ion, MD; CARAUȘ Vladimir, MD; STRUTINSCHI Tudor, MD	1532	s 2020 0127	2020.10.09	2022.10.09
9	MEREUȚĂ Ion, MD; CARAUȘ Vladimir, MD; STRUTINSCHI Tudor, MD	1533	s 2020 0128	2020.10.09	2022.10.09

ND4Y Lista brevetelor de invenție de scurtă durată a căror termen de valabilitate a fost prelungit

Se publică următoarele date: numărul curent, numărul brevetului, numărul depozitului, data depozitului, titularul, data expirării termenului de valabilitate a brevetului, data expirării termenului de valabilitate prelungit

Nr. crt.	(11) Nr. brevet	(21) Nr. depozit	(22) Data depozit	(73) Titular	Data expirării termenului de valabilitate a brevetului	Data expirării termenului de valabilitate prelungit
1	1387	s 2017 0087	2017.07.11	CUPEȚCHII Grigorii, MD	2023.07.11	2027.07.11

MM4E Lista brevetelor europene validate a căror valabilitate a încetat înainte de termen prin neachitarea taxei de menținere în vigoare a brevetului, conform art. 68 din Legea nr. 50/2008 (cu dreptul de restabilire)

Se publică următoarele date: numărul curent, titularul și codul țării conform normei ST.3 OMPI, numărul brevetului, numărul depozitului MD/EP, data depozitului, data încetării valabilității

Nr. crt.	(73) Titular, cod ST.3 OMPI	(11) Nr. brevet	(21) Nr. depozit MD/EP	(22) Data depozit	Data încetării valabilității
1	NOVARTIS AG, CH;	MD/EP 3519419	e 2019 0874 17791737.4	2017.09.28	2022.09.28

MM9E Lista brevetelor pentru soi de plantă a căror valabilitate a încetat înainte de termen prin neachitarea taxei de menținere în vigoare a brevetului, conform art. 59 din Legea nr. 39/2008 (cu dreptul de restabilire)

Se publică următoarele date: numărul curent, titularul și codul țării conform normei ST.3 OMPI, numărul brevetului, numărul depozitului, data depozitului, data publicării hotărârii de acordare a brevetului, data încetării valabilității

Nr. crt.	(73) Titular, cod ST.3 OMPI	(11) Nr. brevet	(21) Nr. depozit	(22) Data depozit	(45) Data publicării hotărârii de acordare	Data încetării valabilității
1	C.I.V. - CONSORZIO ITALIANO VIVAISTI - SOCIETA CONSORTILE A R.L, IT	114	v 2011 0015	2011.04.04	2012.09.30	2022.09.30
2	INSTITUTUL DE FITOTEHNIE „PORUMBENI”, MD	194	v 2013 0017	2013.02.19	2015.09.30	2022.09.30
3	INSTITUTUL DE FITOTEHNIE „PORUMBENI”, MD	195	v 2013 0018	2013.02.19	2015.09.30	2022.09.30

Date cu privire la divizarea cererilor de înregistrare a obiectelor de proprietate industrială

Se publică următoarele date: numărul curent, obiectul de proprietate industrială, numărul de depozit al cererii divizate, numărul BOPI în care a fost publicată cererea neexaminată, lista produselor și serviciilor indicate în cererea divizată, data divizării, datele referitoare la cererea divizată/divizionară

Nr. crt.	OPI	(210) Nr. de depozit al cererii divizate	(441) Nr. BOPI	(511) Clasele și lista produselor și serviciilor conform CIPS, indicate în cererea divizată	Data divizării	Datele referitoare la cererea divizată/divizionară
1	Cerere de înregistrare a mărcii	050025	8/2022	(511) NCL(11-2022) cl. 09 cl. 36 cl. 42	19.05.2023	<p>Cererea divizată (210) 050025 (220) 13.05.2022 (511) NCL (11-2022)</p> <p>cl. 09 cl. 42</p> <p>Cererea divizionară (210) 051674 (220) 13.05.2022 (511) NCL (12-2023)</p> <p>cl. 36</p>

Lista cererilor de înregistrare a mărcilor retrase

Se publică următoarele date: numărul curent, numărul de depozit, data de depozit, data retragerii cererii, motivele de retragere în conformitate cu Legea nr. 38/2008, numărul BOPI în care a fost publicată cererea de înregistrare a mărcii

Nr. crt.	(210) Nr. de depozit	(220) Data de depozit	Data retragerii	Motivele de retragere	Nr. BOPI
1	048281	01.04.2021	12.05.2023	Art. 44 (4) a	7/2021
2	048423	13.07.2021	12.05.2023	Art. 44 (4) a	9/2021
3	048571	05.08.2021	18.05.2023	Art. 44 (4) a	12/2021
4	048717	08.09.2021	12.05.2023	Art. 44 (4) a	11/2021
5	048766	16.09.2021	18.05.2023	Art. 44 (4) a	11/2021
6	048814	24.09.2021	12.05.2023	Art. 44 (4) a	12/2021
7	048895	05.10.2021	18.05.2023	Art. 44 (4) a	12/2021
8	049043	21.10.2021	18.05.2023	Art. 44 (4) a	1/2022
9	049045	21.10.2021	18.05.2023	Art. 44 (4) a	1/2022
10	049055	27.10.2021	12.05.2023	Art. 44 (4) a	2/2022
11	049158	19.11.2021	12.05.2023	Art. 44 (4) a	2/2022
12	049163	22.11.2021	18.05.2023	Art. 44 (4) a	2/2022
13	049234	30.11.2021	12.05.2023	Art. 44 (4) a, Art. 44 (4) b	2/2022
14	049235	30.11.2021	12.05.2023	Art. 44 (4) a, Art. 44 (4) b	2/2022
15	049289	02.12.2021	12.05.2023	Art. 44 (4) a	2/2022
16	049417	04.01.2022	24.05.2023	Art. 44 (4) a	3/2022
17	049462	10.01.2022	18.05.2023	Art. 44 (4) a	3/2022

Lista cererilor de înregistrare a mărcilor respinse

Se publică următoarele date: numărul curent, numărul de depozit, data de depozit, denumirea mărcii, solicitantul și codul țării conform normei ST.3 OMPI, data expedierii deciziei de respingere, numărul BOPI în care a fost publicată cererea de înregistrare a mărcii

Nr. crt.	(210) Nr. de depozit	(220) Data de depozit	(540) Reproducerea mărcii	(730) Solicitant cod ST.3 OMPI	Data expedierii deciziei de respingere	(441) Nr. BOPI
1	048180	27.05.2021	CUZA VODĂ	CASTEL MIMI S.R.L., MD	19.05.2023	1/2022
2	049476	14.01.2022	PINK PANTERA	BOJO-VIN S.R.L., firmă de producție și comerț, MD	26.05.2023	5/2022
3	049991	05.05.2022	CRISTALIN	GRAMA Anna, MD	31.05.2023	8/2022
4	050048	17.05.2022	PRODEMA	LAZARIN Ludmila, MD	31.05.2023	7/2022
5	050049	17.05.2022	SWISSPEARL	LAZARIN Ludmila, MD	05.05.2023	7/2022
6	050138	14.06.2022	WINE CRUSH	VINĂRIA BOSTAVAN S.R.L., MD	24.05.2023	7/2022
7	050154	20.06.2022	POER KINGKONG	Great Wall Motor Company Limited CN	04.05.2023	7/2022
8	050194	05.07.2022	CRYPTOMARKET	AMORȚITU Sorin, MD	04.05.2023	8/2022
9	050196	05.07.2022	EMONEY SERVICE	AMORȚITU Sorin, MD	04.05.2023	8/2022
10	050198	05.07.2022	CRYPTO EXCHANGE	AMORȚITU Sorin, MD	04.05.2023	8/2022
11	050257	19.07.2022	Traummer	BECOR S.R.L., întreprinde- re mixtă, MD	19.05.2023	9/2022
12	050276	26.07.2022	SHANGRILA	BESCHIERU Daria, MD	24.05.2023	9/2022

Lista certificatelor de înregistrare a mărcilor al căror termen de valabilitate a expirat (inclusiv termenul de grație) conform art. 16 (5) din Legea nr. 38/2008

Se publică următoarele date: numărul curent, numărul de ordine al înregistrării, numărul de depozit, denumirea mărcii, data expirării valabilității, titularul și codul țării conform normei ST. 3 OMPI

Nr. crt.	(111/116) Numărul înregistrării	(210) Numărul de depozit	(540) Denumirea mărcii	(181/186) Data expirării valabilității	(730) Titularul, cod ST. 3 OMPI
1	2	3	4	5	6
1	R 9740	012101	STRĂLUCITOR СТРЭЛУЧИТОР	12.11.2022	Ministerul Agriculturii și Industriei Alimentare al Republicii Moldova, MD Bd. Ștefan cel Mare și Sfânt nr. 162, MD-2004, Chișinău, Republica Moldova
2	R 9741	012102	LIVADA ЛИВАДА	12.11.2022	Ministerul Agriculturii și Industriei Alimentare al Republicii Moldova, MD Bd. Ștefan cel Mare și Sfânt nr. 162, MD-2004, Chișinău, Republica Moldova
3	R 9742	012103	ADMIRABIL АДМИРАБИЛ	12.11.2022	Ministerul Agriculturii și Industriei Alimentare al Republicii Moldova, MD Bd. Ștefan cel Mare și Sfânt nr. 162, MD-2004, Chișinău, Republica Moldova
4	R 9743	012104	LUCISTOE ЛУЧИСТОЕ	12.11.2022	Ministerul Agriculturii și Industriei Alimentare al Republicii Moldova, MD Bd. Ștefan cel Mare și Sfânt nr. 162, MD-2004, Chișinău, Republica Moldova
5	R 9744	012105	LIVADA MOLDOVEI ЛИВАДА МОЛДОВЕЙ	12.11.2022	Ministerul Agriculturii și Industriei Alimentare al Republicii Moldova, MD Bd. Ștefan cel Mare și Sfânt nr. 162, MD-2004, Chișinău, Republica Moldova
6	R 10277	012113	ТАИHNCTBO ВИНОДЕЛИЯ	07.11.2022	EURO-ALCO S.R.L., întreprindere mixtă, MD Str. Bucuriei nr. 20, MD-2004, Chișinău, Republica Moldova
7	R 10288	012257	PONTUS	20.11.2022	ZAPOROJAN Nikon, MD Str. V. Dokucaev nr. 2, ap. 62, MD-2009, Chișinău, Republica Moldova
8	R 10362	012194	Chipicao	22.11.2022	CHIPITA Industrial & Commercial Company S.A. cu titlu distinctiv CHIPITA S.A., GR 12 km National Road Athens - Lamia, GR-144 52, Metamorphosis, Athens, Grecia
9	R 10467	012258	ТАНЕЦ ЛЮБВИ	22.11.2022	MOLDAGROVIN S.R.L., MD Str. Vi. Korolenko nr. 6, MD-5301, Vulcănești, UTA Găgăuzia, Republica Moldova
10	R 10526	012170	SĂDRO URSU DELICIO	15.11.2022	SĂDRO-URSU, întreprindere individuală, MD Str. Ștefan cel Mare nr. 36, MD-2082, Co- lonița, Chișinău, Republica Moldova
11	R 10545	012261	ЧЕРНАЯ ЛИЛИЯ	22.11.2022	MOLDAGROVIN S.R.L., MD Str. Vi. Korolenko nr. 6, MD-5301, Vulcănești, UTA Găgăuzia, Republica Moldova
12	R 10725	012149	МОЛДАВСКИЙ МОНАСТЫРЬ	13.11.2022	VOLCU Oleg, MD Bd. Dacia nr. 18, ap. 19, MD-2043, Chișinău, Republica Moldova
13	R 10757	012205	VDOHNOVENIE	27.11.2022	KVINT, societate pe acțiuni de tip închis, fabri- că de vinuri și coniacuri din Tiraspol, MD Str. Lenin nr. 38, MD-3300, Tiraspol, Republica Moldova
14	R 11092	012362	DEX-TOBRIN	18.11.2022	Actavis Group PTC ehf., IS Reykjavikurvegi 76-78, IS-220, Hafnarfjörður, Islanda
15	R 12481	012264	ПЕРЕУЛОЧКИ АРБАТА	22.11.2022	MOLDAGROVIN S.R.L., MD Str. Vi. Korolenko nr. 6, MD-5301, Vulcănești, UTA Găgăuzia, Republica Moldova
16	R 12482	012265	АРБАТСКИЕ ДВОРИКИ	22.11.2022	MOLDAGROVIN S.R.L., MD Str. Vi. Korolenko nr. 6, MD-5301, Vulcănești, UTA Găgăuzia, Republica Moldova

1	2	3	4	5	6
17	24357	032054	Marcă figurativă	07.11.2022	VISMOS S.A., combinat de vinuri spumante și de marcă, întreprindere mixtă, MD Str. Uzinelor nr. 5, MD-2023, Chișinău, Republica Moldova
18	24435	032124	RICCHEZZA	14.11.2022	SIDENCO Tatiana, MD Bd. Mihai Eminescu nr. 10, ap. 33, MD-3100, Bălți, Republica Moldova
19	24446	032060	LAGUNA	07.11.2022	LAGUNA-TUR S.R.L., societate comercială, MD Bd. Cuza-Vodă nr. 27/2, ap. 52, MD-2004, Chișinău, Republica Moldova
20	24494	032162	Gallo™ grill pub pizza	20.11.2022	VESTEL & COMPANY S.R.L., întreprindere mixtă, MD Str. Orheiului nr. 18, MD-3701, Strășeni, Republica Moldova
21	24495	032171	PEȘTE S.A.	21.11.2022	PEȘTE S.A., MD Str. Mitropolit Varlaam nr. 63, MD-2001, Chișinău, Republica Moldova
22	24496	032175	ÇELİKYAY	22.11.2022	AUTOCURAT S.R.L., MD Str. Petru Rareș nr. 62, MD-2005, Chișinău, Republica Moldova
23	24503	032048	AT 85 GALAXY ASTATIUM X	06.11.2022	ROYAL SERVISIS Ltd., BG Bd. Kniaz Alexandr Dondukov nr. 34 A, et. 3, ap. 16, gr. Sofia, raion Oborishe, Bulgaria
24	24504	032049	AU 79 GALAXY AURUM X	06.11.2022	ROYAL SERVISIS Ltd., BG Bd. Kniaz Alexandr Dondukov nr. 34 A, et. 3, ap. 16, gr. Sofia, raion Oborishe, Bulgaria
25	24505	032051	CU 29 GALAXY CUPRUM X	06.11.2022	ROYAL SERVISIS Ltd., BG Bd. Kniaz Alexandr Dondukov nr. 34 A, et. 3, ap. 16, gr. Sofia, raion Oborishe, Bulgaria
26	24534	032223	VIKIFLU ВИКИФЛУ	30.11.2022	FARMAPRIM S.R.L., MD Str. Gheorghe Tudor nr. 3, MD-2028, Chișinău, Republica Moldova
27	24567	032203	Bostaniada	28.11.2022	REFORMA ART S.R.L., întreprindere cu capital străin, MD Str. Vlaicu Pîrcălab nr. 63, MD-2012, Chișinău, Republica Moldova
28	24584	032188	deveto SOFTWARE	26.11.2022	CEO-GRUP S.R.L., MD Str. Griviței nr. 12/A, MD-2028, Chișinău, Republica Moldova
29	24585	032224	COSTAVINEX	30.11.2022	COSTAVINEX S.R.L., MD Str. Ștefan cel Mare nr. 10, MD-6813, Costești, Ialoveni, Republica Moldova
30	24601	032215	TES	29.11.2022	AUTOCURAT S.R.L., MD Str. Petru Rareș nr. 62, MD-2005, Chișinău, Republica Moldova
31	24616	032233	CITOLES	30.11.2022	Abdi İbrahim İlaç Sanayi ve Ticaret Anonim Şirketi, TR Reşitpaşa Mahallesi Eski Büyükdere Caddesi No: 4 34467 Maslak- Sariyer- İstanbul, Turcia
32	24661	032210	DARUIESTE FRUMUSETE!	27.11.2022	Unilever Global IP Limited, GB Port Sunlight, Wirral, Merseyside, Regatul Unit
33	24672	032079	Simba®	12.11.2022	Simba Toys GmbH & Co. KG, DE Werkstraße 1, 90765 Fürth, Germania
34	24673	032080	DICKIE TOYS®	12.11.2022	DICKIE-SPIELZEUG GmbH & Co. KG, DE Werkstraße 1, 90765 Fürth, Germania
35	24690	032212	SCHOMÄCKER	29.11.2022	AUTOCURAT S.R.L., MD Str. Petru Rareș nr. 62, MD-2005, Chișinău, Republica Moldova
36	24693	032133	Искушение	16.11.2022	LACTALIS-ALBA S.R.L., companie, întreprindere cu capital străin, MD Str. Industrială nr. 10, MD-3401, Hîncești, Republica Moldova
37	24708	032149	BAMBINO	20.11.2022	GOLBAN Dumitru, MD Str. Nicolae Iorga nr. 20, bloc A, ap. 3, MD-3100, Bălți, Republica Moldova

1	2	3	4	5	6
38	24710	032052	Chesterfield THINK CHESTERFIELD	05.11.2022	PHILIP MORRIS PRODUCTS S.A., CH Quai Jeanrenaud 3, CH-2000 Neuchâtel, Elveția
39	24733	032050	AG 47 GALAXY ARGENTIUM X	06.11.2022	ROYAL SERVISIS Ltd., BG Bd. Kniaz Alexandr Dondukov nr. 34 A, et. 3, ap. 16, gr. Sofia, raion Oborishe, Bulgaria
40	24742	032194	SHANCHOL	26.11.2022	SHANTHA BIOTECHNICS LIMITED, IN 3rd & 4th Floor, Vasantha Chambers, Fateh Maidan Road, Basheerbagh Hyderabad, 500 004 ANDHRA PRADESH, India
41	24777	032177	CANSONIC	22.11.2022	SPĪNU Ion, MD Str. Vlad Ţepeş nr. 27, MD-2028, Chişinău, Republica Moldova
42	24780	032136	VALO-PASSIT	16.11.2022	Krewel Meuselbach GmbH, DE Krewelstrasse 2, DE-53783 Eitorf, Germania
43	24781	032143	BAЛО-ПACCCIT	16.11.2022	Krewel Meuselbach GmbH, DE Krewelstrasse 2, DE-53783 Eitorf, Germania
44	24793	032106	LERA	14.11.2022	BUCURIA PENTRU TOȚI S.R.L., întreprindere mixtă, MD Str. Mesager nr. 5, bloc 2, MD-2069, Chişinău, Republica Moldova
45	24816	032173	BAY.MD	21.11.2022	NICOLAEV Ghenadi, MD Str. Ismail nr. 88, ap. 37, MD-2001, Chişinău, Republica Moldova
46	24817	032174	JIM	21.11.2022	Mediterranean Star LLC, AE P.O.Box-117411, Deira, Dubai, Emiratele Ara- be Unite
47	24872	032071	KENT ITWIST	08.11.2022	British American Tobacco (Brands) Inc., US 2711 Centerville Road, Suite 300, Wilmington, Delaware 19808, Statele Unite ale Americii
48	24873	032072	ITASTE	08.11.2022	British American Tobacco (Brands) Limited, GB Globe House, 4 Temple Place, London WC2R 2PG, Regatul Unit
49	24878	032044	PANNA COTTA COFFEE CONFECTIONERY HOUSE	05.11.2022	DRĂGĂNEL Valentin, MD Str. Moara Roşie nr. 30/4, MD-2005, Chişinău, Republica Moldova
50	24908	032236	IT'S HBO. ANYWHERE. ANYTIME	30.11.2022	Home Box Office, Inc., corporație organizată și existentă conform legilor statului Delaware, US 30 Hudson Yards, New York, New York 10001, Statele Unite ale Americii
51	24934	032121	CINEMALIGA	13.11.2022	PERCIUN Vitalie, MD Str. Nicolae H. Costin nr. 63, bloc 5, ap. 22, MD-2071, Chişinău, Republica Moldova
52	24935	032122	k kinematique	13.11.2022	PERCIUN Vitalie, MD Str. Nicolae H. Costin nr. 63, bloc 5, ap. 22, MD-2071, Chişinău, Republica Moldova
53	25143	032103	1 МОЛОЧНЫЙ	13.11.2022	Otkrytoe Akcionernoe Obschestvo „MINSCHII MOLOCHNY ZAVOD Nr. 1”, BY 223034, Minschii raion, or. Zaslavli, str. Vokzalinaya, 11, Belarus
54	25154	032147	BestWine	19.11.2022	BESTVIN S.R.L., MD Str. Zavodscaia nr. 1, MD-3813, Chirsova, UTAG, Republica Moldova
55	25192	032217	ЧМЗ	29.11.2022	AUTOCURAT S.R.L., MD Str. Petru Rareş nr. 62, MD-2005, Chişinău, Republica Moldova
56	25230	032081	CAPITOLES	13.11.2022	CAPITOLES LUX S.R.L., societate comercia- lă, MD Str. 31 August 1989 nr. 58/1, MD-2010, Chişinău, Republica Moldova
57	25231	032182	OREX	28.11.2022	MERAJI Nicolai, MD Str. Lesnaia nr. 1, MD-6112, Beşghioz, Ceadr-Lunga, Republica Moldova
58	25268	032117	NETBRIDGE	13.11.2022	EDIGAREAN Samvel, MD Str. Oanța nr. 10, MD-3721, Lozova, Strășeni, Republica Moldova

1	2	3	4	5	6
59	25275	032234	HERSHEY'S KISSES	30.11.2022	Hershey Chocolate & Confectionery LLC, US 19 East Chocolate Avenue, Hershey, PA 17033, Statele Unite ale Americii
60	25310	032046	MARLBORO POCKET PACK	05.11.2022	PHILIP MORRIS BRANDS S.A.R.L., CH Quai Jeanrenaud 3, CH-2000 Neuchâtel, Elveția
61	25311	032047	GOLD MARLBORO ORIGINAL POCKET PACK	05.11.2022	PHILIP MORRIS BRANDS S.A.R.L., CH Quai Jeanrenaud 3, CH-2000 Neuchâtel, Elveția
62	25347	032067	RICH RL LOOK	08.11.2022	IACOVENCO Irina, MD Str. Sf. Petru nr. 1, ap. 3, MD-2001, Chișinău, Republica Moldova
63	25395	032084	SOMACO	13.11.2022	NECIAEV Vasilii, MD Str. Vasile Lupu nr. 59, ap. 49, MD-2008, Chișinău, Republica Moldova
64	25396	032085	MORELLO MOBIL ITALIAN DESIGN MORELLO	13.11.2022	MORELLO Renato, MD Bd. Cuza-Vodă nr. 25, bloc 7, ap. 3, MD-2072, Chișinău, Republica Moldova
65	25397	032131	RAFI DECOR	16.11.2022	RALINIX-COM S.R.L., firmă, MD Str. Ciocana Veche nr. 4, MD-2078, Colonița, Chișinău, Republica Moldova
66	25564	032163	JULIANUS INKASSO	20.11.2022	Julianus Inkasso OÜ, EE Jõe 3, 10151, Tallinn, Estonia
67	25683	032101	Минская Марка Знак любимого вкуса	13.11.2022	Otkrytoe Aktsionernoie Obschestvo „MINSCHII MOLOCHNY ZAVOD Nr. 1”, BY 223034, Minschii raion, or. Zaslavl, str. Vokzalinaya, 11, Belarus
68	25777	032146	YO KIDS	19.11.2022	ARTEMIEV Serghei, MD Str. Nicolai Dimo nr. 9, bloc 3, ap. 28, MD-2068, Chișinău, Republica Moldova

Lista mărcilor valabilitatea înregistrării cărora expiră în noiembrie 2023

Se publică următoarele date: numărul curent, numărul de ordine al înregistrării, numărul de depozit, denumirea mărcii, data expirării valabilității, titularul și codul țării conform normei ST. 3 OMPI

Nr. crt.	(111/116) Nr. înregistrării	(210) Nr. de depozit	(540) Denumirea mărcii	(181/186) Data expirării valabilității	(730) Titularul, cod ST. 3 OMPI
1	2	3	4	5	6
1	2R 154	000386	MOBIL D.T.E.	26.11.2023	Exxon Mobil Corporation, US
2	2R 156	000383	SCREEN STARS	26.11.2023	FRUIT OF THE LOOM, INC., US
3	2R 160	000384	FRUIT OF THE LOOM	26.11.2023	FRUIT OF THE LOOM, INC., US
4	2R 271	000373	Grohe	15.11.2023	Grohe AG, DE
5	2R 482	000445	MOBIL SHC	30.11.2023	Exxon Mobil Corporation, US
6	2R 483	000447	MICRONITE	30.11.2023	British American Tobacco (Brands) Inc., US
7	2R 484	000448	MOBIL I	30.11.2023	Exxon Mobil Corporation, US
8	2R 511	000446	MOBILOIL	30.11.2023	Exxon Mobil Corporation, US
9	2R 722	000361	PRIVILEGE	09.11.2023	SOCIETE JAS HENNESSY CO., FR
10	2R 1317	000433	BARCLAY	19.11.2023	British American Tobacco (Brands) Inc., US
11	2R 1339	000364	Marcă tridimensională	09.11.2023	Diageo Brands B.V., NL
12	2R 1536	000584	DESORMONE	18.11.2023	NUFARM GmbH & Co KG, AT
13	2R 1663	000609	JONSERED	22.11.2023	HUSQVARNA AB, SE
14	2R 2131	000435	PATHFINDER	19.11.2023	NISSAN JIDOSHA KABUSHIKI KAISHA, JP
15	2R 2132	000436	CABSTAR	19.11.2023	NISSAN JIDOSHA KABUSHIKI KAISHA, JP
16	2R 2133	000437	SERENA	19.11.2023	NISSAN JIDOSHA KABUSHIKI KAISHA, JP
17	2R 2134	000438	ALTIMA	19.11.2023	NISSAN JIDOSHA KABUSHIKI KAISHA, JP
18	2R 2135	000439	Marcă figurativă	19.11.2023	Diageo Ireland Unlimited Company, IE
19	2R 2782	002666	SELECT	12.11.2023	ARYSTA LIFESCIENCE CORPORATION, JP

1	2	3	4	5	6
20	2R 3691	002004	AMIGO	12.11.2023	ARYSTA LIFESCIENCE CORPORATION, JP
21	2R 3692	002005	TEAM	12.11.2023	ARYSTA LIFESCIENCE CORPORATION, JP
22	2R 3693	002006	Centurion	18.11.2023	ARYSTA LIFESCIENCE CORPORATION, JP
23	2R 3850	000610	PARTNER	22.11.2023	HUSQVARNA AB, SE
24	2R 7371	003238	CAPRI	18.11.2023	British American Tobacco (Brands) Inc., US
25	R 10566	013959	Avokado	21.11.2023	Pekny-Unimex s.r.o., CZ
26	R 10881	013842	МОНАСТЫРСКАЯ БОЧКА	03.11.2023	COLTUC Vasili, MD
27	R 11022	013882	UNICARD	12.11.2023	UNIBANK S.A., bancă comercială, MD
28	R 11451	013837	ПРОВЕРЕНО ВРЕМЕНЕМ	04.11.2023	MIGDAL-P S.A., MD
29	R 11454	013873	CUMANIOS КУМАНЕК	18.11.2023	BODRUG Gheorghe, MD
30	R 11456	013863	КНЯЗЬ ВИТТГЕНШТЕЙН	17.11.2023	KVINT, societate pe acțiuni de tip închis, fabrică de vinuri și coniacuri din Tiraspol, MD
31	R 11457	013864	KNYAZ WITTGENSTEIN	17.11.2023	KVINT, societate pe acțiuni de tip închis, fabrică de vinuri și coniacuri din Tiraspol, MD
32	R 11529	013843	SA ELECTROCON	12.11.2023	ELECTROCON S.A., MD
33	R 11560	013902	BEATRICE	20.11.2023	SPM GROUP, societate de știință și producție pe acțiuni, MD
34	R 11564	013905	Marcă figurativă	21.11.2023	EYGN Limited, BS
35	R 11565	013908	SMIRNOFF	27.11.2023	Diageo North America, Inc., US
36	R 11575	013928	MUTLUSAN	10.11.2023	MUTLUSAN PLASTIK ELEKTRİK SANAYI ve TICARET A.Ş., TR
37	R 11576	013929	JABLOTRON	10.11.2023	LISNIC-GRUP S.R.L., societate comercială, MD
38	R 11626	013955	UMBRĂ	03.11.2023	Limited Liability Company „TM-Servis”, RU
39	R 11636	013830	La Festa Chocolatta Hot Caramello	03.11.2023	Maspex-GMW Sp. z o.o. S.K.A., PL
40	R 11786	014085	Flacăra	25.11.2023	COMAN Olga, MD
41	R 11945	013856	Laguna	17.11.2023	NEFIS S.R.L., MD
42	R 11972	013840	DOINA-VIN	07.11.2023	DOINA-VIN S.R.L., MD
43	R 12099	014034	СТРОИТЕЛЬСТВО & ОБОРУДОВАНИЕ	28.11.2023	GOMON Serghei, MD
44	R 12131	013890	Aschim	20.11.2023	ASCHIM, societate pe acțiuni pentru producerea mărfurilor chimice, MD
45	R 12141	013826	Sogno	04.11.2023	SOGNO S.R.L., firmă de producere și comerț, MD
46	R 12418	013849	Binatone	10.11.2023	Binatone Industries Limited, TC
47	R 12628	013984	Tandem	26.11.2023	Julius Blum GmbH, AT
48	R 13263	013906	AB Bud	21.11.2023	Anheuser-Busch, LLC, US
49	25804	033958	COVALCIUC	05.11.2023	COVALCIUC Dumitru, MD
50	25810	034093	Родовое гнездо	22.11.2023	DAAC Hermes S.A., MD
51	25811	034094	Родовое поместье	22.11.2023	DAAC Hermes S.A., MD
52	25855	033971	НЭШАРИМ NĂȘARIM	07.11.2023	VULTURAȘ, asociație obștească, MD
53	25856	033996	DESOBEL	14.11.2023	NOBEL ILAC SANAYII VE TICARET ANONIM SIR- KETI, reprezentanța companiei turcești, MD
54	25859	033987	MODNIȚA	11.11.2023	VOLIAN PRIM S.R.L., MD
55	25888	034015	Papillon	13.11.2023	BURDUJA Viorel, MD
56	25896	033961	AVENTURA DULCE	07.11.2023	JARDAN Vladimir, MD
57	25897	034046	Marcă figurativă	12.11.2023	Julius Sämann Ltd., CH
58	25898	034038	Marcă figurativă	14.11.2023	Exxon Mobil Corporation, US
59	25912	034129	Дикая Роза	26.11.2023	EXPERTVIN S.R.L., MD
60	25913	034130	Дикая Орхидея	26.11.2023	EXPERTVIN S.R.L., MD
61	25934	033999	LANSOPROL	14.11.2023	NOBEL ILAC SANAYII VE TICARET ANONIM SIR- KETI, reprezentanța companiei turcești, MD
62	25935	034056	BOSTAVAN	22.11.2023	VINĂRIA BOSTAVAN S.R.L., întreprindere mixtă, MD
63	25936	034068	S STANDART AGENȚIE DE PUBLICITATE	20.11.2023	STANDART S.R.L., firmă de producție, MD
64	25954	033968	TAVERNA	04.11.2023	SMIRNOV Alexandru, MD
65	25984	033949	„Voia boierilor”	04.11.2023	STALS S.R.L., MD
66	26002	033916	Curier Rapid Ori- ce.Oriunde.Oricând	01.11.2023	POȘTA MOLDOVEI, întreprindere de stat, MD
67	26008	034069	TRAPCOLL	25.11.2023	Общество с ограниченной ответственностью „AL- BRENTA CHEMICALS”, RU

1	2	3	4	5	6
68	26009	034070	VALBREN TACHEMICALS	25.11.2023	Obşcestvo s ogranice noii otvetstvennosti „VAL-BREN TACHEMICALS”, RU
69	26010	034071	РАТТИДИОН	25.11.2023	Obşcestvo s ogranice noii otvetstvennosti „VAL-BREN TACHEMICALS”, RU
70	26011	034072	ГРЫЗУНИТ	25.11.2023	Obşcestvo s ogranice noii otvetstvennosti „VAL-BREN TACHEMICALS”, RU
71	26012	034073	ВАРАТ	25.11.2023	Obşcestvo s ogranice noii otvetstvennosti „VAL-BREN TACHEMICALS”, RU
72	26027	033951	Lefrucom MANUFACTURA	01.11.2023	LEFRUCOM S.R.L., societate comercială, MD
73	26037	033920	COLUS МЕЖДУНАРОДНЫЙ	01.11.2023	COLUSVIN S.R.L., întreprindere mixtă, MD
74	26039	034047	GROVER	18.11.2023	Eskaro Group AB, SE
75	26045	034042	ИМАŞ	14.11.2023	SCURTU Valentin, MD
76	26056	034059	BlueShark	15.11.2023	BLUESHARK S.R.L., MD
77	26072	034105	MARRY ME	15.11.2023	ASOSCOV Dmitri, MD PRIJILEVSKI Valentin, MD
78	26073	034106	SONATA	15.11.2023	SACARA Timofei, MD
79	26099	033955	FOOTE, CONE & BELDING	01.11.2023	DraftFCB, Inc., US
80	26100	033977	ЧЕРНЫЙ ПАЛОМНИК	12.11.2023	PIC Samuil, MD
81	26101	034004	WISE	11.11.2023	CASTEL MIMI S.R.L., MD
82	26102	034126	TORNADO	26.11.2023	EUROFARMACO S.A., întreprindere cu capital stră in, MD
83	26103	034127	VASO - 75	26.11.2023	EUROFARMACO S.A., întreprindere cu capital stră in, MD
84	26104	034003	Marcă figurativă	12.11.2023	OFICIUL NAŢIONAL AL VIEI ŞI VINULUI, instituție publică, MD
85	26106	034060	Bike Shop	15.11.2023	HALABI ABDALAH, MD
86	26117	034007	RAFAEL	13.11.2023	BOIAR GRUP S.R.L., MD
87	26118	034054	ALFIN PROTECT SERVICIUL OPERATIV ORGANIZAŢIA PARTICULARĂ DE PAZĂ	21.11.2023	ALFIN PROTECT S.R.L., organizație particulară de pază, MD
88	26119	034062	Marcă tridimensională	19.11.2023	BOIAR GRUP S.R.L., MD
89	26120	034111	Marcă tridimensională	19.11.2023	BOIAR GRUP S.R.L., MD
90	26121	034112	Marcă tridimensională	19.11.2023	BOIAR GRUP S.R.L., MD
91	26122	034113	Marcă tridimensională	19.11.2023	BOIAR GRUP S.R.L., MD
92	26127	034114	Marcă tridimensională	19.11.2023	BOIAR GRUP S.R.L., MD
93	26128	034116	Marcă tridimensională	19.11.2023	BOIAR GRUP S.R.L., MD
94	26129	034120	Marcă tridimensională	19.11.2023	BOIAR GRUP S.R.L., MD
95	26147	033954	WISE STYLE	01.11.2023	CASTEL MIMI S.R.L., MD
96	26154	033952	ГЕПАТОСАН	01.11.2023	ООО „Nauchno-proizvodstvennaya pharmaceuti cheskaya kompaniya „AIM””, UA
97	26155	034006	EXCELSIOR ЭКЦЕЛЬСИОР	14.11.2023	GLUGAN Fiodor, UA
98	26156	034461	ЭКЦЕЛЬСИОРЪ	14.11.2023	GLUGAN Fiodor, UA
99	26161	034147	yücel	29.11.2023	FEMAŞ METAL SANAYI VE TICARET ANONİM ŞİRKETİ, TR
100	26164	033978	ЧЕРНЫЙ ОТШЕЛЬНИК	12.11.2023	PIC Samuil, MD
101	26165	033983	UPSA +	12.11.2023	UPSA SAS, FR
102	26166	033984	+	12.11.2023	UPSA SAS, FR
103	26168	033975	PLAISANCE MUSCAT	07.11.2023	PIC Samuil, MD
104	26169	033985	UPSA +	12.11.2023	UPSA SAS, FR
105	26172	034138	ROSATOM	26.11.2023	Gosudarstvennaia corporația po atomnoi energii „Rosatom”, RU
106	26173	034139	РОСАТОМ	26.11.2023	Gosudarstvennaia corporația po atomnoi energii „Rosatom”, RU

1	2	3	4	5	6
107	26187	034103	PRIMAGIN ПРИМАГИН	15.11.2023	FARMAPRIM S.R.L., MD
108	26188	034104	SPAZMOVERIN СПАЗМОВЕРИН	15.11.2023	FARMAPRIM S.R.L., MD
109	26196	033992	ГУБЕРНАТОР GUBERNATOR	13.11.2023	MOLDAVSKII STANDART S.R.L., fabrică de vinuri și divinuri, întreprindere cu capital străin, MD
110	26197	034076	EVERYWHERE YOU WANT TO BE	19.11.2023	Visa International Service Association, a Delaware corporation, US
111	26198	034098	W Westinghouse	22.11.2023	Westinghouse Electric Corporation, a corporation organized under the law of the State of Delaware, US
112	26217	034101	Casa Tradiției din vechi obiceiuri	25.11.2023	ȚIGULEA Sergiu, MD
113	26218	034058	GRAND FOOD	15.11.2023	BLUESHARK S.R.L., MD
114	26228	034066	Semia.md растем. учимся. живем	18.11.2023	SPASOV Nicolai, MD
115	26233	034136	THARMIS	26.11.2023	UZUN Valentin, MD
116	26237	034099	STUDENTUS	22.11.2023	CAUIA Alexandr, MD ALEXEI Anatolie, MD
117	26241	033970	TaxiClub.md TRANSPORT SOLUTIONS	08.11.2023	CUCTA Maria, MD
118	26248	033915	PAUZĂ DE BUCURIE	01.11.2023	BUCURIA PENTRU TOȚI S.R.L., întreprindere mix- tă, MD
119	26265	034095	VANILLA DREAM	21.11.2023	The Gillette Company LLC, US
120	26266	034096	VIOLET SWIRL	21.11.2023	The Gillette Company LLC, US
121	26289	034018	TRUVIVITY BY NUTRILITE	13.11.2023	Alticor Inc., corporație din statul Michigan, US
122	26290	034019	GLISTER	13.11.2023	Alticor Inc., corporație din statul Michigan, US
123	26294	034025	SATINIQUE	13.11.2023	Alticor Inc., corporație din statul Michigan, US
124	26295	034040	NUTRILITE	14.11.2023	Alticor Inc., corporație din statul Michigan, US
125	26296	034041	NUTRILITE	14.11.2023	Alticor Inc., corporație din statul Michigan, US
126	26298	034108	bodykey	15.11.2023	Alticor Inc., corporație din statul Michigan, US
127	26300	033918	GAGAUZ MALLARI ГАГАУЗИЯ	01.11.2023	Direcția principală de dezvoltare economică, de comerț, servicii și relații economice externe a UTA Găgăuzia, MD
128	26317	034158	IsoSwirl	29.11.2023	ALSTOM Technology Ltd, CH
129	26344	033964	BIOMEDDIAGNOS- TIC	04.11.2023	COȚUR Vladimir, MD
130	26381	034024	SATINIQUE	13.11.2023	Alticor Inc., corporație din statul Michigan, US
131	26396	033980	S STEP Samsung Team of Empowered Partners	12.11.2023	Samsung C&T Corporation (a Korean Corporation), KR
132	26397	034100	FCB	22.11.2023	DraftFCB, Inc., US
133	26409	034121	alba Imun+C	25.11.2023	LACTALIS-ALBA S.R.L., companie, întreprindere cu capital străin, MD
134	26410	034122	Имун+C	25.11.2023	LACTALIS-ALBA S.R.L., companie, întreprindere cu capital străin, MD
135	26495	034134	GENTLEMEN CLUB	26.11.2023	DND MEDIA S.R.L., MD
136	26566	033965	Soletto grand	06.11.2023	Belorussko-ghermanskoe sovместnoe predpriatie „Santa Bremor”, obșcestvo s ogranichennoi ot- vetstvennostiiu, BY
137	26615	034052	OM LaLaLa Fest	15.11.2023	BALABAN INTRAVEST S.R.L., societate comercia- lă, MD
138	26618	034053	VREI LETTO?	15.11.2023	BALABAN INTRAVEST S.R.L., societate comercia- lă, MD
139	26619	034055	ХОЧЕШЬ ЛЕТТО?	15.11.2023	BALABAN INTRAVEST S.R.L., societate comercia- lă, MD
140	26640	033959	.MOTY MODEL OF THE YEAR	04.11.2023	BORȘEVICI Andrei, MD
141	26656	034102	Penița Veselă Fii fericit!	25.11.2023	MOROȘAN Veaceslav, MD
142	26680	034010	iCONTROL	12.11.2023	British American Tobacco (Brands) Limited, GB
143	26681	034039	KENT iCONTROL	14.11.2023	British American Tobacco (Brands) Inc., US
144	26775	033950	EM	05.11.2023	EM Research Organization Inc., JP
145	26776	033956	EM	05.11.2023	EM Research Organization Inc., JP
146	26785	034124	СЛЕД В ИСТОРИИ	25.11.2023	PAHOMOVA Elena, MD

1	2	3	4	5	6
147	26791	033960	Soletto festa	06.11.2023	Belorussko-ghermanskoie sovmestnoe predpriatie „Santa Bremor”, obščestvo s ograniceanoi otvetstvennostiiu, BY
148	26792	033966	Soletto famiglia	06.11.2023	Belorussko-ghermanskoie sovmestnoe predpriatie "Santa Bremor", obščestvo s ograniceanoi otvetstvennostiiu, BY
149	26794	033988	LADYSTAR	12.11.2023	BUDACA Alexandru, MD
150	26795	033989	DESUN	12.11.2023	BUDACA Alexandru, MD
151	26796	033990	CLOWSE	12.11.2023	BUDACA Alexandru, MD
152	26797	034028	TOPRACE	14.11.2023	BUDACA Alexandru, MD
153	26798	034083	SAYOTA	21.11.2023	BUDACA Alexandru, MD
154	26800	033998	PROLIGHT	11.11.2023	GROIAN Savelie, MD
155	26827	034079	DALIN	21.11.2023	BUDACA Alexandru, MD
156	26848	034029	LUMANSI	14.11.2023	BUDACA Alexandru, MD
157	26849	034031	CLIBEE	14.11.2023	BUDACA Alexandru, MD
158	26850	034032	FORZZA	14.11.2023	BUDACA Alexandru, MD
159	26851	034084	HEROWAY	21.11.2023	BUDACA Alexandru, MD
160	26852	034085	YOUZHUYE	21.11.2023	BUDACA Alexandru, MD
161	26853	034086	KANGERFA	21.11.2023	BUDACA Alexandru, MD
162	26854	034087	HUQ	21.11.2023	BUDACA Alexandru, MD
163	26857	034145	4REST	29.11.2023	BUDACA Alexandru, MD
164	26866	034090	CGM	21.11.2023	BUDACA Alexandru, MD
165	26877	034109	SV 75	20.11.2023	SUPRATEN PLUS S.R.L., întreprindere mixtă, MD
166	26897	034030	HAPPY BABY	14.11.2023	BUDACA Alexandru, MD
167	26898	034034	ROTEX	14.11.2023	BUDACA Alexandru, MD
168	26899	034035	OSKON	14.11.2023	BUDACA Alexandru, MD
169	26927	034077	XINYUAN	21.11.2023	BUDACA Alexandru, MD
170	26928	034078	APAWWA	21.11.2023	BUDACA Alexandru, MD
171	26929	034080	GOOSHO	21.11.2023	BUDACA Alexandru, MD
172	26930	034081	TEPAI	21.11.2023	BUDACA Alexandru, MD
173	26933	034088	HONGQUAN	21.11.2023	BUDACA Alexandru, MD
174	26999	033982	ATMOSPHERE™	12.11.2023	Alticor Inc., corporație din statul Michigan, US
175	27078	034141	GRIFFIN	26.11.2023	REUȚCHI Denis, MD
176	27130	033986	SEPTIOD	12.11.2023	CSK GRUP PLUS S.R.L., societate comercială, MD
177	27141	034027	CAROLIE	14.11.2023	BUDACA Alexandru, MD
178	27142	034033	DILONG	14.11.2023	BUDACA Alexandru, MD
179	27143	034089	ATEMI	21.11.2023	BUDACA Alexandru, MD
180	27144	034146	ADANEX	29.11.2023	BUDACA Alexandru, MD
181	27166	034123	TRANS OIL group of companies	25.11.2023	FFA TRANS OIL LTD S.R.L., întreprindere cu capital străin, MD
182	27263	034061	Marcă tridimensională	19.11.2023	BOIAR GRUP S.R.L., MD
183	27264	034009	HENRY	13.11.2023	BOIAR GRUP S.R.L., MD
184	27265	034008	SHADE	13.11.2023	BOIAR GRUP S.R.L., MD
185	27274	034048	APA NEAMULUI Gura Căinarului	15.11.2023	BALABAN INTRAVEST S.R.L., societate comercială, MD
186	27275	034049	APA NEAMULUI Gura Căinarului	15.11.2023	BALABAN INTRAVEST S.R.L., societate comercială, MD
187	27381	034001	centrul stomatologic vivodent	08.11.2023	SMÎNTÎNĂ Alexandru, MD
188	27455	033967	expert™ soluții inteligente	07.11.2023	EXPERT-ONLINE S.R.L., MD
189	27458	034005	WISE STYLE WISE	11.11.2023	CASTEL MIMI S.R.L., MD
190	27621	033962	FREEZY	07.11.2023	JARDAN Vladimir, MD
191	27978	034050	VELO HORA NEAMULUI	15.11.2023	BALABAN INTRAVEST S.R.L., societate comercială, MD
192	29267	034131	RARITET	26.11.2023	DND MEDIA S.R.L., MD
193	31167	033972	Moskovskaya	06.11.2023	Amber IP Brands Sàrl, a company organized under the laws of Switzerland, CH

Lista duplicatelor certificatelor de înregistrare a mărcilor

Se publică următoarele date: numărul curent, numărul de ordine al înregistrării, titularul, codul țării conform normei ST.3 OMPI, data eliberării duplicatului

Nr. crt.	(111) Nr. de ordine al înregistrării	(730) Titular, cod ST.3 OMPI	Data eliberării duplicatului
1	37737	SEKISUI KAGAKU KOGYO KABUSHIKI KAISHA (doing business as SEKISUI CHEMICAL CO., LTD.), JP	13.05.2023

FC4L Lista desenelor și modelelor industriale respinse

Se publică următoarele date: numărul curent, numărul de depozit, data de depozit, numărul de desene și modele industriale (numărul desenului și modelului industrial), data adoptării hotărârii de respingere, numărul BOPI în care a fost publicată cererea

Nr. crt.	(21) Nr. de depozit	(22) Data de depozit	(28) Nr. de desene și modele industriale	Data adoptării hotărârii de respingere	(43) Nr. BOPI
1	f 2022 0018	18.04.2022	1	10.05.2023	9/2022

MK4L Lista certificatelor de înregistrare a desenelor și modelelor industriale al căror termen de valabilitate a expirat (inclusiv termenul de grație) conform art. 14 din Legea nr. 161/2007

Se publică următoarele date: numărul curent, titularul, codul țării conform normei ST. 3 OMPI, numărul certificatului, numărul de depozit, data de depozit, data expirării termenului de valabilitate

Nr. crt.	(73) Titular, cod ST. 3 OMPI	(11) Nr. certificatului	(21) Nr. de depozit	(22) Data de depozit	(18) Data expirării termenului de valabilitate
1	WINE INTERNATIONAL PROJECT S.R.L., MD Str. Mihai Eminescu nr. 5, MD-2012, Chișinău, Republica Moldova	127	0150	06.02.1998	06.02.2023
2	BABII Eugenia, MD Str. Mitropolit Petru Movilă nr. 23/2, ap. 1, MD-2004, Chișinău, Republica Moldova	177	0161	24.03.1998	24.03.2023
3	ROMĂNEȘTI S.A., MD MD-3728, Romanești, Strășeni, Republica Moldova	500	f 2002 0129	15.11.2002	15.11.2022

Lista eratelor

Se publică următoarele date: numărul curent, obiectul de proprietate industrială, numărul titlului de protecție, numărul depozitului, numărul BOPI, datele inițiale care au fost publicate, datele rectificate

Nr. crt.	OPI	Nr. depozit	Nr. titlului de protecție	Nr. BOPI	Date inițiale	Date rectificate
1	Mărci	012251	R 10453	10/2003 4/2004 1/2013 2/2013	(730) ALIANȚA-VIN S.R.L., firmă, MD Str. Orhei nr. 38, MD-3701, Strășeni, Republica Moldova	(730) ALIANȚA-VIN S.R.L., întreprin- dere mixtă, MD Str. Orheiului nr. 38, MD-3701, Strășeni, Republica Moldova
		012996	R 11506	12/2003 1/2005 3/2013 4/2013		
		012241	R 11813	11/2003 2/2005 4/2013 8/2013		
		012242	R 11814	11/2003 2/2005 1/2013 2/2013		

VII

Comisia de Contestații a AGEPI / Appeals Board of AGEPI



În prezenta Secțiune se publică informații privind rezultatele examinării contestațiilor depuse la Comisia de Contestații a AGEPI.

This Section publishes information on the results of examination of appeals lodged with the Appeals Board of AGEPI.

Lista contestațiilor examinate la Comisia de Contestații în privința cărora procedura a fost finalizată în luna mai 2023

Se publică următoarele date: numărul curent, denumirea OPI, numărul și data depozitului, numărul titlului de protecție, solicitantul sau titularul, contestatarul, data depunerii și obiectul contestației, data examinării contestației, rezultatul examinării contestației

Nr. crt.	Denumirea OPI Nr. și data depozitului/ Nr. titlului de protecție Solicitant / Titular	Contestatar	Data depunerii și obiectul contestației	Data examinării contestației/ pronunțării hotărârii	Rezultatul examinării contestației
1	2	3	4	5	6
1	<p>Marcă națională</p>  <p>Nr. certificat R 9571 011282 29.03.2002 AGROPIESE TGR GRUP S.R.L., întreprindere mixtă, MD</p>	<p>AGROPIESE TGR GRUP S.R.L., întreprindere mixtă, MD</p>	<p>22.11.2022 repunerea în dreptul de a reînnoi marca</p>	<p>29.05.2023</p>	<p>1. Se repune în drepturi titularul mărcii nr. R 9571 și se reia procedura de reînnoire. 2. În termen de până la o lună din data expedierii prezentei hotărâri, titularul va achita taxa pentru reînnoirea valabilității certificatului de înregistrare a mărcii pe o perioadă de 10 ani pentru o clasă de produse și servicii - 250 de euro (pct. 37 din Nomenclatorul serviciilor cu semnificație juridică în domeniul protecției obiectelor proprietății intelectuale, aprobat prin Hotărârea Guvernului nr. 774/1997), precum și 50 % din cuantumul tarifului menționat mai sus, care constituie 125 de euro (pct. 6 din Note ale Hotărârii Guvernului nr. 774/1997), total - 375 de euro. 3. Se transmite dosarul în Direcția mărci și design industrial pentru continuarea procedurilor. 4. Hotărârea poate fi atacată în instanța de contencios administrativ - Judecătoria Chișinău, sediul Râșcani (mun. Chișinău, str. Kiev nr. 3) în termen de 30 de zile din data notificării integrale a acesteia. Notă: Titularul dreptului de protecție al mărcii beneficiază de reduceri în cuantum de 50 % din tariful stabilit, dacă este persoană fizică sau dacă este o întreprindere care întrunește criteriile legale stabilite întreprinderilor mici și mijlocii.</p>
2	<p>Marcă națională</p> <p>ЧЕРНЫЙ ЗНАХАРЬ</p> <p>Nr. certificat R 9464 011081 14.02.2002 Limited Liability Company „TM- Servis”, RU</p>	<p>Limited Liability Company „TM-Servis”, RU</p>	<p>30.09.2022 repunerea în dreptul de a reînnoi marca</p>	<p>29.05.2023</p>	<p>1. Se repune în drepturi titularul mărcii nr. R 9464 și se reia procedura de reînnoire. 2. Se transmite dosarul în Direcția mărci și design industrial pentru continuarea procedurilor. 3. Hotărârea poate fi atacată în instanța de contencios administrativ - Judecătoria Chișinău, sediul Râșcani (mun. Chișinău, str. Kiev nr. 3) în termen de 30 de zile din data notificării integrale a acesteia.</p>
3	<p>Marcă națională</p> <p>МОНАСТЫРСКИЙ РЕЦЕПТ</p> <p>Nr. certificat R 9414 011082 14.02.2002 Limited Liability Company „TM- Servis”, RU</p>	<p>Limited Liability Company „TM-Servis”, RU</p>	<p>30.09.2022 repunerea în dreptul de a reînnoi marca</p>	<p>29.05.2023</p>	<p>1. Se repune în drepturi titularul mărcii nr. R 9414 și se reia procedura de reînnoire. 2. Se transmite dosarul în Direcția mărci și design industrial pentru continuarea procedurilor. 3. Hotărârea poate fi atacată în instanța de contencios administrativ - Judecătoria Chișinău, sediul Râșcani (mun. Chișinău, str. Kiev nr. 3) în termen de 30 de zile din data notificării integrale a acesteia.</p>

1	2	3	4	5	6
4	<p>Marcă națională</p> <p>СТАРЫЙ МОНАХ</p> <p>Nr. certificat R 9415 011083 14.02.2002 Limited Liability Company „TM- Servis”, RU</p>	<p>Limited Liability Company „TM-Servis”, RU</p>	<p>30.09.2022 repunerea în dreptul de a reînnoi marca</p>	29.05.2023	<p>1. Se repune în drepturi titularul mărcii nr. R 9415 și se reia procedura de reînnoire.</p> <p>2. Se transmite dosarul în Direcția mărci și design industrial pentru continuarea procedurilor.</p> <p>3. Hotărârea poate fi atacată în instanța de contencios administrativ - Judecătoria Chișinău, sediul Râșcani (mun. Chișinău, str. Kiev nr. 3) în termen de 30 de zile din data notificării integrale a acesteia.</p>
5	<p>Marcă națională</p> <p>AURVIN</p> <p>Nr. certificat R 9468 011122 15.03.2002 Limited Liability Company „TM- Servis”, RU</p>	<p>Limited Liability Company „TM-Servis”, RU</p>	<p>30.09.2022 repunerea în dreptul de a reînnoi marca</p>	29.05.2023	<p>1. Se repune în drepturi titularul mărcii nr. R 9468 și se reia procedura de reînnoire.</p> <p>2. Se transmite dosarul în Direcția mărci și design industrial pentru continuarea procedurilor.</p> <p>3. Hotărârea poate fi atacată în instanța de contencios administrativ - Judecătoria Chișinău, sediul Râșcani (mun. Chișinău, str. Kiev nr. 3) în termen de 30 de zile din data notificării integrale a acesteia.</p>
6	<p>Marcă națională</p>  <p>048577 10.08.2021</p> <p>LUNGU Sergiu, MD</p>	<p>LUNGU Sergiu, MD</p>	<p>23.03.2023 împotriva deciziei prin care s-a considerat retrasă cererea de înregistrare a mărcii</p>	29.05.2023	<p>1. Se acceptă revendicarea contestatarului.</p> <p>2. Se abrogă Decizia Direcției mărci și design industrial din 13.01.2023.</p> <p>3. În termen de până la o lună din data expedierii prezentei hotărâri, solicitantul urmează să achite taxa pentru înregistrarea și eliberarea certificatului de înregistrare a mărcii în cuantum de 250 de euro (pct. 35 lit. a) din Nomenclatorul serviciilor cu semnificație juridică în domeniul protecției obiectelor proprietății intelectuale, aprobat prin Hotărârea Guvernului nr. 774/1994) și taxa suplimentară în mărime de 50 % din taxa menționată mai sus - 125 de euro (art. 84 alin. (6) al Legii nr. 38/2008 privind protecția mărcilor), în total - 375 de euro.</p> <p>4. Se transmite dosarul în Direcția mărci și design industrial pentru continuarea procedurilor.</p> <p>5. Hotărârea poate fi atacată în instanța de contencios administrativ - Judecătoria Chișinău, sediul Râșcani (mun. Chișinău, str. Kiev nr. 3) în termen de 30 de zile din data notificării integrale a acesteia.</p> <p>Notă: Solicitantul sau titularul dreptului de protecție al mărcii beneficiază de reduceri în cuantum de 50 % din tariful stabilit, dacă este persoană fizică sau dacă este o întreprindere care îndeplinește criteriile legale stabilite întreprinderilor mici și mijlocii.</p>
7	<p>Marcă națională</p>  <p>049147 18.11.2021</p> <p>PENTI ÇORAP SANAYI VE TICARET ANONIM ŞİRKETİ, TR</p>	<p>PENTI ÇORAP SANAYI VE TICARET ANONIM ŞİRKETİ, TR</p>	<p>09.03.2023 împotriva deciziei de respingere totală a cererii de înregistrare a mărcii</p>	29.05.2023	<p>1. Se acceptă revendicarea contestatarului.</p> <p>2. Se abrogă Decizia Direcției mărci și design industrial din 06.01.2023 și se acceptă înregistrarea mărcii solicitate pentru produsele revendicate în cerere din clasele 18, 24, 25 conform Clasificării internaționale a produselor și serviciilor în scopul înregistrării mărcilor.</p> <p>3. Se transmite dosarul în Direcția mărci și design industrial pentru continuarea procedurilor.</p> <p>4. Hotărârea poate fi atacată în instanța de contencios administrativ - Judecătoria Chișinău, sediul Râșcani (mun. Chișinău, str. Kiev nr. 3) în termen de 30 de zile din data notificării integrale a acesteia.</p>
8	<p>Marcă internațională</p>	<p>Patta Exclusive Sneakers B.V., NL</p>	<p>22.03.2023 împotriva deciziei de respingere parțială a cererii</p>	29.05.2023	<p>1. Se acceptă revendicarea contestatarului.</p> <p>2. Se abrogă Decizia Direcției mărci și design industrial din 24.01.2023 și se acceptă protecția mărcii solicitate pentru totalitatea produselor revendicate în cerere</p>

	 IR 1398302 09.01.2018 Patta Exclusive Sneakers B.V., NL		de înregistrare a mărcii		din clasele 18, 25 conform Clasificării internaționale a produselor și serviciilor în scopul înregistrării mărcilor. 3. Se transmite dosarul în Direcția mărci și design industrial pentru continuarea procedurilor. 4. Hotărârea poate fi atacată în instanța de contencios administrativ - Judecătoria Chișinău, sediul Râșcani (mun. Chișinău, str. Kiev nr. 3) în termen de 30 de zile din data notificării integrale a acesteia.
9	Marcă internațională AO1 LIFE IR 1589966 09.10.2020 Campus Crusade for Christ, Inc., US	Campus Crusade for Christ, Inc., US	26.09.2022 împotriva deciziei de respingere parțială a cererii de înregistrare a mărcii	29.05.2023	1. Se acceptă revindicarea contestatarului. 2. Se abrogă Decizia Direcției mărci și design industrial din 15.07.2022 și se acceptă protecția mărcii solicitate pentru totalitatea produselor și serviciilor revendicate în cerere din clasele 09, 41, 45 conform Clasificării internaționale a produselor și serviciilor în scopul înregistrării mărcilor. 3. Se transmite dosarul în Direcția mărci și design industrial pentru continuarea procedurilor. 4. Hotărârea poate fi atacată în instanța de contencios administrativ - Judecătoria Chișinău, sediul Râșcani (mun. Chișinău, str. Kiev nr. 3) în termen de 30 de zile din data notificării integrale a acesteia.
10	Invenție Dispozitiv pentru protecția și sigilarea contorului de gaz Nr. brevet 4396 a 2015 0039 27.04.2015 CERBARI Serghei, MD	CERBARI Serghei, MD	23.02.2023 privind restabilirea în drepturi	29.05.2023	1. Se restabilește în drepturi titularul și se revalidează brevetul de invenție nr. 4396 din 27.04.2015. 2. Se abrogă Hotărârea Direcției brevete nr. 4418 din 31.10.2022 privind decăderea titularului din drepturile ce decurg din brevetul de invenție nr. 4396, din motivul neachitării taxei de menținere în vigoare, în termenul stabilit. 3. În termen de până la o lună din data expedierii prezentei încheieri, titularul va achita taxele pentru menținerea în vigoare a brevetului de invenție: pentru anul 8 în cuantum de 45 de euro (pct. 3 din Nomenclatorul serviciilor cu semnificație juridică în domeniul protecției obiectelor proprietății intelectuale, aprobat prin Hotărârea Guvernului nr. 774/1997, în continuare - Nomenclator) și 50 % din cuantumul tarifului menționat mai sus, care constituie 22,50 de euro (pct. 6 din Note ale Nomenclatorului), precum și pentru anul 9 în cuantum de 45 de euro (pct. 3 din Nomenclator), în total - 112,5 de euro. 4. Se transmite dosarul în Direcția brevete pentru continuarea procedurilor. 5. Încheierea poate fi atacată în instanța de contencios administrativ - Judecătoria Chișinău, sediul Râșcani (mun. Chișinău, str. Kiev nr. 3) în termen de 15 zile din data notificării integrale a acesteia.

IX

Decizii ale instanțelor judecătorești / Court decisions

**Cu privire la ridicarea sechestrului asupra
OPI înregistrate pe numele titularului
Moldabela Trade S.R.L.**

Întru executarea Încheierii Judecătorei Ungheni (instanța de insolvabilitate) din 18.05.2023 (dosar nr. 2i-29/2022), prin care s-a dispus anularea măsurilor de asigurare aplicate asupra bunurilor debitorului Moldabela Trade S.R.L., IDNO 1003609010952:

- se ridică sechestrul asupra mărcilor naționale nr. R 12038 din 26.02.2004, nr. 31401 din 06.10.2017 și mărcii internaționale nr. IR 1462557 din 05.02.2019, înregistrate pe numele titularului MOLDABELA TRADE S.R.L., IDNO 1003609010952, str. Națională nr. 82, MD-3601, Ungheni, Republica Moldova, aplicat în baza Încheierii Judecătorei Ungheni (instanța de insolvabilitate) din 31.03.2023, prin Ordinul Directorului general al AGEPI nr. 49 din 14.04.2023;

- se reia orice procedură legală ce ține de statutul juridic al mărcilor sus-menționate, inclusiv transmiterea drepturilor asupra acestora.

**Cu privire la executarea Hotărârii Judecătorei
Chișinău, sediul Centru din 08.06.2022,
privind decăderea din drepturi a titularului
mărcii internaționale  IR 924723**

Întru executarea Hotărârii Judecătorei Chișinău, sediul Centru din 08.06.2022, în pricina civilă la cererea de chemare în judecată depusă de „COMPLEX-TOTAL” S.R.L. împotriva Zakrytoe Aktsionernoe Obschestvo „EVROTSEMENT grup”, intervenient accesoriu AGEPI, privind decăderea din drepturi asupra mărcii internaționale nr. IR 924723 din 28.03.2007, în temeiul art. 14 și art. 20 alin. (1) lit. a) ale Legii nr. 38/2008 privind protecția mărcilor:

- este decăzut din drepturile asupra mărcii internaționale  nr. IR 924723 din 28.03.2007 pentru toate produsele înregistrate din clasa 19 conform Clasificării Internaționale a Produselor și Serviciilor în scopul înregistrării mărcilor (CIPS), titularul Zakrytoe Aktsionernoe Obschestvo „EVROTSEMENT grup”, M. Golovin per., 3, str. 1, RU-107045 Moskva (RU), începând cu data de 13.03.2017.

**Cu privire la aplicarea sechestrului asupra
OPI înregistrate pe numele titularului
ENTEH S.A.**

Întru executarea Încheierii Judecătorei Chișinău (sediul Central) din 05.05.2023 (dosar nr. 2i-339/2023), prin care s-a dispus aplicarea sechestrului asupra bunurilor debitorului ENTEH S.A., IDNO 1002600018279:

- se aplică sechestrul asupra mărcilor nr. R 15957 din 12.09.2006 și nr. 27154 din 19.09.2014, înregistrate pe numele titularului ENTEH S.A., IDNO 1002600018279, str. Vasile Lupu nr.18, MD-2008, Chișinău, Republica Moldova;

- pe perioada aplicării sechestrului, se sistează orice procedură legală ce ține de statutul juridic al mărcilor sus-menționate, inclusiv transmiterea drepturilor asupra acestora.

**Cu privire la aplicarea sechestrului asupra
OPI înregistrate pe numele titularului
BETA SOLAR S.R.L.**

Întru executarea Încheierii Judecătorei Orhei, sediul Central din 15.05.2023 (dosar nr. 2i-14/2023), prin care s-a dispus aplicarea sechestrului asupra bunurilor debitorului Beta Solar S.R.L., IDNO 1021606002181:

- se aplică sechestrul asupra cererii de înregistrare a mărcii nr. depozit 050126 din 14.06.2022, depuse pe numele solicitantului BETA SOLAR S.R.L., IDNO 1021606002181, MD-3554, Puținței, Orhei, Republica Moldova;

- pe perioada aplicării sechestrului, se sistează orice procedură legală ce ține de statutul juridic al cererii de înregistrare a mărcii sus-menționate, inclusiv transmiterea drepturilor asupra acesteia.

**Cu privire la executarea Deciziei Curții de Apel
Chișinău din 31.05.2022, privind decăderea din
drepturi a titularului mărcii  nr. R 21828**

Întru executarea Deciziei Colegiului civil, comercial și de contencios administrativ al Curții de Apel Chișinău din 31.05.2022, prin care a fost menținută Hotărârea Judecătorei Chișinău, sediul Centru din 11.12.2020, în pricina civilă la cererea de chemare în judecată depusă de „Național Media” S.R.L. și Traian Isai împotriva „HB Media” S.R.L., intervenient accesoriu AGEPI, cu privire la constatarea faptului utilizării ilegale și abuzive a mărcii, constatarea faptului încălcării drepturilor și intereselor prin utilizarea termenului „Realitatea”, obligarea încetării utilizării termenului „Realitatea” și încasarea cheltuielilor de judecată, precum și cererea reconvențională depusă de „HB Media” S.R.L. împotriva „Național Media” SRL și Traian Isai, autoritate publică AGEPI, privind constatarea acționării cu rea-credință la depunerea cererii de înregistrare a mărcii cu dispunerea anulării acesteia și constatarea faptului neutilizării mărcii, cu decăderea din drepturile asupra mărcii, constatarea notorietății mărcii „REALITATEA” și compensarea cheltuielilor de judecată, în temeiul art. 14 și art. 20 alin. (1) lit. a) ale Legii nr. 38/2008 privind protecția mărcilor:

- este decăzut din drepturile asupra mărcii naționale  nr. R 21828 din 26.04.2004, titularul Național Media S.R.L., întreprindere mixtă, str. Uzinelor nr. 210/1, MD-2023, Chișinău, Republica Moldova, începând cu data de 31.05.2022.

**Cu privire la ridicarea sechestrului asupra
OPI înregistrate pe numele titularului
AGRO BUSINESS GROUP S.R.L.**

Întru executarea Hotărârii Judecătorei Edineț, sediul Central din 23.05.2023 (dosar nr. 2i-19/2023), prin care s-a dispus anularea măsurilor de asigurare aplicate asupra bunurilor debitorului Agro Business Group S.R.L., IDNO 1012604001865:

- se ridică sechestrul asupra mărcii nr. 36518 din 25.06.2021, înregistrate pe numele titularului AGRO BUSINESS GROUP S.R.L., IDNO 1012604001865, MD-7113, Bîrnova, Ocnița, Republica Moldova, aplicat în baza Încheierii Judecătorei Edineț, sediul Central din 10.04.2023, prin Ordinul Directorului general al AGEPI nr. 58 din 04.05.2023;

- se reia orice procedură legală ce ține de statutul juridic al mărcii nr. 36518 din 25.06.2021, inclusiv transmiterea drepturilor asupra acesteia.

**Cu privire la aplicarea sechestrului asupra
OPI înregistrate pe numele titularului
AIR MOLDOVA, companie aeriană, întreprindere de stat/
Întreprinderea de Stat Compania Aeriană „AIR MOLDOVA”**

Întru executarea Încheierilor Executorului judecătoresc Șapa Ludmila nr. 085-2480/2023, 085-2481/2023, 085-2482/2023 din 29.05.2023, prin care s-a dispus aplicarea sechestrului asupra bunurilor debitorului CA AIR MOLDOVA S.R.L., IDNO 1002600001718:

- se aplică sechestrul asupra mărcilor nr. 2R 13347 din 04.12.2002, nr. 31546 din 10.11.2017, desenelor/modelelor industriale nr. 4R 503 din 29.11.2002, nr. R 1796 din 10.10.2017 și asupra operei științifice conform certificatului seria OȘ nr. 5162 din 25.08.2015, înregistrate pe numele titularului AIR MOLDOVA, companie aeriană, întreprindere de stat/Întreprinderea de Stat Compania Aeriană „AIR MOLDOVA”, IDNO 1002600001718, Aeroport, MD-2026, Chișinău, Republica Moldova;

- pe perioada aplicării sechestrului, se sistează orice procedură legală ce ține de statutul juridic al OPI sus-menționate, inclusiv transmiterea drepturilor asupra acestora.

**Cu privire la menținerea sechestrului
asupra OPI înregistrate pe numele
titularului Mania S.R.L.**

Întru executarea Încheierii Executorului judecătoresc Șapa Ludmila nr. 085-2590/2023 din 26.05.2023, privind executarea documentului executoriu nr. 2c-3207/2022 din 13.05.2023 emis de Judecătoria Chișinău, sediul Centru, prin care s-a dispus aplicarea sechestrului pe toate drepturile deținute de debitorul Mania S.R.L, IDNO 1013600005714:

- se menține sechestrul asupra mărcilor nr. 25445 din 20.05.2013, nr. 25772 din 24.10.2013, nr. 25937 din 05.12.2013, nr. 26739 din 24.01.2014, nr. 27118 din 07.07.2014, nr. 27417 din 07.07.2014, înregistrate pe numele titularului MANIA S.R.L, IDNO 1013600005714, str. Mitropolit G. Bănulescu-Bodoni nr. 43, ap. 15, MD-2012, Chișinău, Republica Moldova/str. Mitropolit G. Bănulescu-Bodoni nr. 44, ap. 15, MD-2012, Chișinău, Republica Moldova, aplicat în baza Încheierii Executorului judecătoresc Șapa Ludmila nr. 085-2478/2023 din 29.03.2023, prin Ordinul Directorului general al AGEPI nr. 46 din 10.04.2023.

**Cu privire la aplicarea sechestrului asupra
OPI înregistrate pe numele titularului
FASTSERVICE S.R.L.**

Întru executarea Încheierii Judecătoriai Bălți, sediul Central din 12.05.2023 (dosar nr. 2i-28/2023), prin care s-a dispus aplicarea sechestrului asupra bunurilor debitorului FastService S.R.L., IDNO 1016602004697:

- se aplică sechestrul asupra mărcii nr. 36788 din 02.03.2021, înregistrate pe numele titularului FASTSERVICE S.R.L., IDNO 1016602004697, MD-6234, Pepeni, Sîngerei, Republica Moldova;

- pe perioada aplicării sechestrului, se sistează orice procedură legală ce ține de statutul juridic al mărcii sus-menționate, inclusiv transmiterea drepturilor asupra acesteia.

**Cu privire la aplicarea sechestrului asupra
OPI înregistrate pe numele titularului
V. P. ZARAFĂ S.R.L.**

Întru executarea Încheierii Judecătoriai Bălți, sediul Central din 05.06.2023 (dosar nr. 2i-29/2023), prin care s-a dispus aplicarea sechestrului asupra bunurilor debitorului V.P. Zarafa S.R.L, IDNO 1003602000262:

- se aplică sechestrul asupra mărcii nr. R 12155 din 27.01.2004, înregistrate pe numele titularului V. P. ZARAFĂ S.R.L., IDNO 1003602000262, str. Tudor Vladimirescu nr. 40/5, MD-3100, Bălți, Republica Moldova;

- pe perioada aplicării sechestrului, se sistează orice procedură legală ce ține de statutul juridic al mărcii sus-menționate, inclusiv transmiterea drepturilor asupra acesteia.

**Cu privire la menținerea sechestrului asupra
OPI înregistrate pe numele titularului
ROSEBULIMEX S.R.L., societate comercială**

Întru executarea Încheierii Judecătoriai Chișinău (sediul Central) din 13.06.2023 (dosar nr. 2i-420/2023), prin care s-a dispus aplicarea sechestrului asupra bunurilor debitorului S.C. ROSEBULIMEX S.R.L., IDNO 1007600036250:

- se menține sechestrul asupra mărcii nr. 35144 din 22.07.2020, înregistrate pe numele titularului ROSEBULIMEX S.R.L., societate comercială, IDNO 1007600036250, MD-3733, Trușeni, Chișinău, Republica Moldova, aplicat în baza Încheierii Judecătoriai Chișinău, sediul central din 12.07.2022 (dosar nr. 2i-296/22), prin Ordinul Directorului general al AGEPI nr. 106 din 11.08.2022.

**Cu privire la aplicarea sechestrului asupra
OPI înregistrate pe numele titularului
DAMALIO S.R.L., societate comercială**

Întru executarea Încheierii Judecătorei Hîncești, sediul Central din 12.06.2023 (dosar nr. 2i-19/2023), prin care s-a dispus aplicarea sechestrului asupra bunurilor debitorului DAMALIO S.R.L., IDNO 1006600061273:

- se aplică sechestrul asupra mărcilor nr. R 24850 din 04.02.2013, nr. 31731 din 01.03.2018, nr. 32058 din 01.03.2018, nr. 35187 din 01.09.2020, nr. 35394 din 01.09.2020, nr. 35395 din 01.09.2020, nr. 35396 din 01.09.2020, nr. 35397 din 01.09.2020, nr. 35398 din 01.09.2020 și nr. 35405 din 01.09.2020, înregistrate pe numele titularului DAMALIO S.R.L., societate comercială, IDNO 1006600061273, MD-6827, Suruceni, Ialoveni, Republica Moldova;

- pe perioada aplicării sechestrului, se sistează orice procedură legală ce ține de statutul juridic al mărcilor sus-menționate, inclusiv transmiterea drepturilor asupra acestora.

X

Monitor

În prezenta Secțiune se publică acte emise de Președintele, Parlamentul și Guvernul Republicii Moldova care reglementează protecția proprietății intelectuale în republică, ordine ale Directorului general al AGEPI, comunicate informative, comentarii și note explicative în baza acestora.

In this Section are published acts issued by the President, Parliament and Government of the Republic of Moldova governing the intellectual property protection in our republic, orders of the Director General of the AGEPI, informative communications, comments and other explanatory notes on base thereof.

**Cu privire la decizia de retragere a cererii de înregistrare a mărcii
cu numărul de depozit 046495 din 01.08.2020, solicitant TEH-ELECTA S.R.L.,
societate comercială**

În corespundere cu pct. 207 din Regulamentul privind procedura de depunere, examinare și înregistrare a mărcilor, aprobat prin Hotărârea Guvernului nr. 488/2009, se aduce la cunoștința TEH-ELECTA S.R.L., societate comercială, str. Grenoble nr. 259/2, ap. 5, MD-2072, Chișinău, Republica Moldova, că la data de 22.03.2023 a fost emisă următoarea decizie:

„Se consideră retrasă cererea de înregistrare a mărcii cu numărul de depozit 046495. Datele privind retragerea se vor publica în BOPI.

Decizia poate fi contestată la Comisia de Contestații a AGEPI, în termen de 2 luni de la data primirii ei¹, conform art. 47(1) din Legea nr. 38/2008”.

Informația despre decizia de retragere a fost publicată în BOPI nr. 4/2023, pag. 172
<https://www.agepi.gov.md/ro/bopi/4-2023>

**Cu privire la decizia de retragere a cererii de înregistrare a mărcii
cu numărul de depozit 048639 din 20.08.2021, solicitant MIRON Pavel**

În corespundere cu pct. 207 din Regulamentul privind procedura de depunere, examinare și înregistrare a mărcilor, aprobat prin Hotărârea Guvernului nr. 488/2009, se aduce la cunoștința Dlui MIRON Pavel, str.-la Mihail Tuhacevski nr. 12, ap. 6, MD-3100, Bălți, Republica Moldova, că la data de 26.04.2023 a fost emisă următoarea decizie:

„Se consideră retrasă cererea de înregistrare a mărcii cu numărul de depozit 048639. Datele privind retragerea se vor publica în BOPI.

Decizia poate fi contestată la Comisia de Contestații a AGEPI, în termen de 2 luni de la data primirii ei¹, conform art. 47(1) din Legea nr. 38/2008”.

Informația despre decizia de retragere a fost publicată în BOPI nr. 5/2023, pag. 257
<https://www.agepi.gov.md/ro/bopi/5-2023>

**Cu privire la decizia de retragere a cererii de înregistrare a mărcii
cu numărul de depozit 048076 din 12.05.2021, solicitant PAVELESCU Dorin**

În corespundere cu pct. 207 din Regulamentul privind procedura de depunere, examinare și înregistrare a mărcilor, aprobat prin Hotărârea Guvernului nr. 488/2009, se aduce la cunoștința Dlui PAVELESCU Dorin, str. George Enescu nr. 40 A, MD-2012, Chișinău, Republica Moldova, că la data de 26.04.2023 a fost emisă următoarea decizie:

„Se consideră retrasă cererea de înregistrare a mărcii cu numărul de depozit 048076. Datele privind retragerea se vor publica în BOPI.

Decizia poate fi contestată la Comisia de Contestații a AGEPI, în termen de 2 luni de la data primirii ei¹, conform art. 47(1) din Legea nr. 38/2008”.

Informația despre decizia de retragere a fost publicată în BOPI nr. 5/2023, pag. 257
<https://www.agepi.gov.md/ro/bopi/5-2023>

¹ La stabilirea datei primirii se vor aplica prevederile pct. 207 din Regulamentul privind procedura de depunere, examinare și înregistrare a mărcilor, aprobat prin Hotărârea Guvernului nr. 488/2009.

**Cu privire la înregistrarea și eliberarea
certificatelor de mandatar autorizat
în proprietatea intelectuală**

În conformitate cu prevederile Regulamentului privind activitatea mandatarilor autorizați în proprietatea intelectuală, aprobat prin Hotărârea Guvernului Republicii Moldova nr. 541/2011 (în continuare – Regulament), precum și ținând cont de procesul-verbal nr. 01 din 07.06.2023 al ședinței Comisiei de atestare și disciplină a mandatarilor autorizați în domeniul proprietății intelectuale, instituite prin Ordinul Directorului General al AGEPI nr. 145 din 25.07.2017, cu modificările ulterioare, se înscriu în Registrul național al mandatarilor autorizați în proprietatea intelectuală și se eliberează certificatele de mandatar autorizat în domeniul proprietății intelectuale, după cum urmează:

Numărul certificatului și data înregistrării	Numele mandatarului	Întreprinderea, adresa pentru corespondență	Altă informație de contact	Domeniile în care este specializat mandatarul
170 07.06.2023	JIGĂU Viorica	Str. Pietrarilor nr. 8/1, ap. 44, MD-2021, Chișinău, Republica Moldova	(373) 79775340 viorica_jigau@yahoo.com	Mărci; Desene și modele industriale; Indicații geografice; denumiri de origine; specialități tradiționale garantate.
171 07.06.2023	DOGOTARI Olga	Str. Ion Buzdugan nr. 5, ap. 16, MD-2071, Chișinău, Republica Moldova	(373) 60652229 olga_dogotari@yahoo.com	Mărci; Desene și modele industriale; Indicații geografice; denumiri de origine; specialități tradiționale garantate.

ÎN ATENȚIA ÎNTREPRINDERILOR MICI ȘI MIJLOCII

Agenția de Stat pentru Proprietatea Intelectuală (AGEPI) oferă servicii de prediagnoză a proprietății intelectuale (PI), servicii care reprezintă un studiu particularizat al portofoliului obiectelor de PI din cadrul întreprinderii – invenții, mărci, desene și modele industriale, obiecte protejate prin dreptul de autor și drepturile conexe, inclusiv activitatea de comercializare, gestionare și utilizare eficientă a acestora.

Când trebuie să apelați la serviciul de prediagnoză a proprietății intelectuale?

- atunci când vă propuneți implementarea tehnologiilor și produselor noi;
- în cazul dificultăților la înregistrarea obiectelor de proprietate intelectuală;
- dacă doriți să vă protejați produsele și serviciile;
- atunci când intenționați să utilizați mai eficient tehnologiile noi, cunoștințele, produsele informaționale, alte obiecte de proprietate intelectuală;
- dacă doriți să aveți o poziție fermă pe piață, să îmbunătățiți imaginea întreprinderii, produselor și serviciilor.

Pentru ce solicitați serviciul de prediagnoză a proprietății intelectuale?

- pentru estimarea potențialului inovațional al întreprinderii și gradului de utilizare a acestuia;
- pentru stabilirea unor modalități adecvate de protecție a produselor intelectuale de care dispuneți;
- pentru diminuarea riscului de contrafacere a produselor.

Cum se derulează prediagnoza proprietății intelectuale?

- specialiștii AGEPI efectuează o vizită la întreprindere sau, în condițiile situației epidemiologice din cauza pandemiei de COVID-19, o „vizită online”, în cadrul căreia împreună cu Dvs. examinează starea de lucruri în ceea ce privește utilizarea și protecția proprietății intelectuale (produselor, tehnologiilor, licențelor, brevetelor, know-how etc.);
- informația acumulată se generalizează și se întocmește un raport în care se specifică obiectele de proprietate intelectuală disponibile, modalitățile eficiente de protecție a acestora, recomandări particularizate privind modul în care PI poate impulsiona atingerea unor performanțe economice.

Serviciile de prediagnoză pentru întreprinderile mici și mijlocii se acordă gratuit.

Confidențialitatea informațiilor oferite și a rezultatelor studiului de prediagnoză este garantată.

Informații suplimentare pot fi obținute la tel.: (+373 22) 188-592, 400-500.

Buletinul Oficial de Proprietate Intelectuală poate fi consultat gratuit la Agenția de Stat pentru Proprietatea Intelectuală a Republicii Moldova (AGEPI) – în sala de lectură a bibliotecii sau online pe adresa: <http://agepi.gov.md/ro/publication/48>

Buletinul Oficial de Proprietate Intelectuală poate fi procurat la AGEPI. Persoanele interesate pot comanda contra cost exemplare individuale pe hârtie.

Abonarea la Buletinul Oficial de Proprietate Intelectuală pe suport de hârtie este nelimitată și poate fi efectuată direct la AGEPI (inclusiv prin fax, e-mail sau online).

Prețurile de abonare:

➔ BOPI pe suport de hârtie - 420 de lei pe 3 luni, 840 de lei pe 6 luni, 1680 de lei pe un an.

Adresa AGEPI:

Str. Andrei Doga nr. 24, bloc 1,
MD-2024, Chișinău, Republica Moldova
tel.: (022) 400-508; (022) 188-607
e-mail: office@agepi.gov.md
<http://agepi.gov.md/>

Consiliul editorial:

Eugeniu Rusu (președinte), Andrei Popa, dr. Natalia Mogol, dr. Viorel Iustin,
dr. Simion Levițchi, Diana Stici, Vadim Ursu, Victoria Andriuță

Redactor-șef: Victoria Andriuță

Redactor: Rodica Balan

Tehnoredactare computerizată: Ludmila Patrașco

Coperta: Ludmila Patrașco

B O P I nr. 6/2023

Imprimat la AGEPI

ISSN 2345-1815

