

**AGENȚIA DE STAT
PENTRU PROPRIETATEA INTELLECTUALĂ
CHIȘINĂU – REPUBLICA MOLDOVA**

**BULETIN OFICIAL
DE
PROPRIETATE INTELLECTUALĂ**

**Official Bulletin
of Intellectual Property**

**5
2025**

Publicat la 31 mai 2025

PUBLICAȚIILE AGEPI

Buletinul Oficial de Proprietate Intelectuală (BOPI):

- apare din octombrie 1993, având o periodicitate lunară;
- include informații privind cererile din domeniul proprietății intelectuale depuse la AGEPI, titlurile de protecție acordate și certificatele înregistrate, modificările în statutul juridic al obiectelor de proprietate industrială, hotărârile Comisiei de contestații, deciziile instanțelor judecătorești privind litigiile în domeniul proprietății intelectuale, acte normative naționale și tratate internaționale, comunicări și alte informații de ordin general ce vizează domeniul proprietății intelectuale;
- Buletinul Oficial de Proprietate Intelectuală poate fi consultat gratuit la Agenția de Stat pentru Proprietatea Intelectuală a Republicii Moldova (AGEPI) – în sala de lectură a bibliotecii sau online pe adresa: <http://agepi.gov.md/ro/publication/48>;
- Buletinul Oficial de Proprietate Intelectuală poate fi procurat la AGEPI. Persoanele interesate pot comanda contra cost exemplare individuale pe hârtie.

Revista de proprietate intelectuală, știință și educație „Intellectus”:

- apare din anul 1995, având o periodicitate semestrială;
- este o publicație științifică, recenzată, cu acces deschis, acreditată, prin Decizia Consiliului de conducere al Agenției Naționale de Asigurare a Calității în Educație și Cercetare nr. 23 din 30 septembrie 2022 cu privire la evaluarea, clasificarea și monitorizarea revistelor științifice, în categoria de clasificare B la profilurile: Științe juridice; Științe economice; Științe inginerești și tehnologii;
- abordează multilateral diverse aspecte ale proprietății intelectuale, prevederile legislației naționale și internaționale în domeniu, publică studii semnate de cercetători și inventatori din diferite domenii ale științei, economiei, educației și tehnicii.

Abonarea la publicațiile AGEPI pe suport de hârtie este nelimitată și poate fi efectuată direct la AGEPI (inclusiv prin e-mail).

Pentru informații detaliate privind condițiile de abonare, accesați:

<http://agepi.gov.md/ro/services/biblioteca-pi>

Telefon de contact: (+373 22) 188-597

CUPRINS

Informație generală	4
I. Invenții	6
BB1A Cereri de brevet de invenție publicate	13
BB1Y Cereri de brevet de invenție de scurtă durată publicate	15
BB2A Cereri de brevet european pentru care s-a solicitat validarea în Republica Moldova publicate	17
FF4A Brevete de invenție acordate	30
FF9Y Brevete de invenție de scurtă durată acordate	33
FG9A Publicarea brevetelor europene validate în Republica Moldova	37
FG4A Lista brevetelor de invenție eliberate	41
FG9Y Lista brevetelor de invenție de scurtă durată eliberate	41
II. Soiuri de plante	42
BZ9E Cereri de brevet pentru soi de plantă publicate	44
III. Mărci	46
Cereri de înregistrare	49
Mărci înregistrate în baza cererilor acceptate parțial	115
Lista certificatelor de înregistrare a mărcilor eliberate în aprilie 2025	133
Lista mărcilor reînnoite	137
IV. Indicații geografice, denumiri de origine, specialități tradiționale garantate	142
Lista denumirilor de origine și indicațiilor geografice pentru care este solicitată protecție în Republica Moldova conform Sistemului de la Lisabona	144
V. Design industrial (Desene și modele industriale)	145
BA1L Cereri de înregistrare	149
FG4L Lista certificatelor de înregistrare a desenelor și modelelor industriale eliberate	164
ND4L Lista desenelor și modelelor industriale reînnoite	164
FG4L Lista desenelor și modelelor industriale înregistrate în Republica Moldova conform Aranjamentului de la Haga, aranjate în ordinea numerelor de înregistrare internațională	165
VI. Modificări intervenite în statutul juridic al cererilor și titlurilor de protecție	168
Lista modificărilor	169
Lista contractelor de cesiune	175
Lista contractelor de licență	177
FA9A Lista cererilor de brevet de invenție retrase	178
MM4A Lista brevetelor de invenție a căror valabilitate a încetat înainte de termen prin neachitarea taxei (cu dreptul de restabilire)	178
FA9Y Lista cererilor de brevet de invenție de scurtă durată retrase	179
FC9Y Lista cererilor de brevet de invenție de scurtă durată respinse	179
MM9Y Lista brevetelor de invenție de scurtă durată a căror valabilitate a încetat înainte de termen prin neachitarea taxei (cu dreptul de restabilire)	179
MK4A Lista brevetelor de invenție de scurtă durată a căror valabilitate a expirat	180
MM4E Lista brevetelor europene validate a căror valabilitate a încetat înainte de termen prin neachitarea taxei (cu dreptul de restabilire)	180
MM4E Lista brevetelor europene validate a căror valabilitate a încetat înainte de termen prin neachitarea taxei, pentru care termenul de restabilire a expirat	181
TH4A Publicarea traducerii corectate a fasciculului de brevet european validat în Republica Moldova	182
Lista cererilor de înregistrare a mărcilor retrase	183
Renunțări la mărci	183
Lista cererilor de înregistrare a mărcilor respinse	183
Lista certificatelor de înregistrare a mărcilor al căror termen de valabilitate a expirat (inclusiv termenul de grație)	184
Lista mărcilor valabilitatea înregistrării cărora expiră în octombrie 2025	188
FA9L Lista desenelor și modelelor industriale retrase	193
FC4L Lista desenelor și modelelor industriale respinse	193
MK4L Lista certificatelor de înregistrare a desenelor și modelelor industriale al căror termen de valabilitate a expirat (inclusiv termenul de grație)	194
Lista eratelor	194
VII. Comisia de contestații a AGEPI	
VIII. Comisia de mediere	
IX. Decizii ale instanțelor judecătorești	195
X. Monitor	197
XI. Materiale de informare din domeniul proprietății intelectuale	

CONTENTS

General information	4
I. Inventions	6
BB1A Published patent applications	13
BB1Y Published short-term patent applications	15
BB2A Published European patent applications for which validation in the Republic of Moldova has been requested	17
FF4A Granted patents for invention	30
FF9Y Granted short-term patents for invention	33
FG9A Publication of European patents validated in the Republic of Moldova	37
FG4A List of issued patents for invention	41
FG9Y List of issued short-term patents for invention	41
II. Plant varieties	42
BZ9E Published plant variety patent applications	44
III. Trademarks	46
Applications for registration	49
Trademarks registered on the basis of partially accepted applications	115
List of trademark registration certificates issued in April 2025	133
List of renewed trademarks	137
IV. Geographical indications, appellations of origin, traditional specialties guaranteed	142
List of appellations of origin and geographical indications for which protection is sought in the Republic of Moldova under the Lisbon System	144
V. Industrial design	145
BA1L Applications for registration	149
FG4L List of issued industrial design registration certificates	164
ND4L List of renewed industrial designs	164
FG4L List of industrial designs registered in the Republic of Moldova according to the Hague Agreement grouped in the numerical order	165
VI. Amendments made in the legal status of applications and titles of protection	168
List of amendments	169
List of assignment agreements	175
List of license agreements	177
FA9A List of withdrawn patent applications	178
MM4A List of invalid patents for invention by nonpayment of fee (with the right of revalidation)	178
FA9Y List of withdrawn short-term patent applications	179
FC9Y List of rejected short-term patent applications	179
MM9Y List of invalid short-term patents for invention by nonpayment of fee (with the right of revalidation)	179
MK4A List of short-term patents for invention the term of validity of which has expired	180
MM4E List of invalid validated European patents by nonpayment of fee (with the right of revalidation)	180
MM4E List of invalid validated European patents by nonpayment of fee, for which the term of revalidation has expired	181
TH4A Publication of the corrected translation of the European patent specification validated in the Republic of Moldova	182
List of withdrawn trademark applications	183
Surrender of trademarks	183
List of rejected trademark applications	183
List of trademark registration certificates the term of validity of which has expired (including the grace period)	184
List of trademarks the term of validity of which expires in October 2025	188
FA9L List of withdrawn industrial designs	193
FC4L List of rejected industrial designs	193
MK4L List of industrial design registration certificates the term of validity of which has expired (including the grace period)	194
List of errata	194
VII. Appeals Board of the AGEPI	
VIII. Mediation Board	
IX. Court decisions	195
X. Monitor	197
XI. Intellectual property information materials	

Informație generală

Buletinul Oficial de Proprietate Intelectuală conține informații din domeniul PI.

Secțiuni speciale sunt destinate invențiilor, soiurilor de plante, mărcilor, indicațiilor geografice, denumirilor de origine, desenelor și modelelor industriale.

Persoanele interesate pot urmări regimul juridic al cererilor de solicitare a protecției, al obiectelor de proprietate industrială brevetate și înregistrate pe teritoriul Republicii Moldova.

În Buletin se publică acte oficiale, regulamente, convenții internaționale, acorduri bilaterale, norme și standarde în domeniu etc.

General information

The Official Bulletin of Intellectual Property contains information in the field of IP.

Special sections are provided for inventions, plant varieties, trademarks, geographical indications, appellations of origin, and industrial designs.

Concerned persons can familiarize themselves with the legal regime of the applications for protection, of the industrial property objects patented and registered in the Republic of Moldova.

Official documents, regulations, international conventions, bilateral agreements, norms and standards in the field, etc., shall be published in the Bulletin.

Extras din codurile normalizate ale Organizației Mondiale a Proprietății Intelectuale
(norma ST. 3 OMPI) referitoare la organizațiile internaționale și țările care eliberează
sau înregistrează titluri de proprietate industrială (lista este actualizată de OMPI în 2024)

AD	Andorra	EA	Organizația Eurasiatică de Brevete (OEAB)	JP	Japonia	PH	Filipine
AE	Emiratele Arabe Unite	EC	Ecuador	KE	Kenya	PK	Pakistan
AF	Afganistan	EE	Estonia	KG	Kârghâzstan	PL	Polonia
AL	Albania	EG	Egipt	KH	Cambodgia	PT	Portugalia
AM	Armenia	EM	Oficiul Uniunii Europene pentru Proprietate Intelectuală (EUIPO)	KP	Republica Populară Democrată Coreeană	PY	Paraguay
AO	Angola	EP	Oficiul European de Brevete (OEB)	KR	Republica Coreea	QA	Qatar
AP	Organizația Regională Africană de Proprietate Intelectuală (ARIPO)	ES	Spania	KW	Kuweit	QZ	Oficiul Comunitar pentru Soiuri de Plante (Uniunea Europeană) (CPVO)
AR	Argentina	ET	Etiopia	KY	Insulele Cayman	RO	România
AT	Austria	EU	Uniunea Europeană	KZ	Kazahstan	RS	Serbia
AU	Australia	FI	Finlanda	LA	Republica Democratică Populară Laos	RU	Federația Rusă
AZ	Azerbaidjan	FK	Insulele Falkland (Malvine)	LB	Liban	RW	Rwanda
BA	Bosnia și Herțegovina	FR	Franța	LI	Liechtenstein	SA	Arabia Saudită
BD	Bangladesh	GB	Regatul Unit	LK	Sri Lanka	SE	Suedia
BE	Belgia	GE	Georgia	LR	Liberia	SG	Singapore
BF	Burkina Faso	GG	Guernsey	LS	Lesotho	SI	Slovenia
BG	Bulgaria	GH	Ghana	LT	Lituania	SK	Slovacia
BM	Insulele Bermude	GI	Gibraltar	LU	Luxemburg	SL	Sierra Leone
BN	Brunei Darussalam	GL	Groenlanda	LV	Letonia	SM	San Marino
BR	Brazilia	GM	Gambia	LY	Libia	SN	Senegal
BS	Bahamas	GN	Guineea	MA	Maroc	SO	Somalia
BT	Bhutan	GR	Grecia	MC	Monaco	SV	Salvador
BX	Oficiul din Benelux pentru Proprietate Intelectuală (BOIP)	GT	Guatemala	MD	Republica Moldova	SY	Republica Arabă Siriană
BY	Belarus	GW	Guineea-Bissau	ME	Muntenegro	TD	Ciad
CA	Canada	GY	Guyana	MG	Madagascar	TH	Thailanda
CF	Republica Centrafricană	HK	Hong Kong, China	MK	Macedonia de Nord	TJ	Tadjikistan
CG	Congo	HN	Honduras	MN	Mongolia	TM	Turkmenistan
CH	Elveția	HR	Croația	MR	Mauritania	TN	Tunisia
CI	Coasta de Fildeș	HT	Haiti	MS	Montserrat	TR	Turcia
CL	Chile	HU	Ungaria	MT	Malta	TT	Trinidad și Tobago
CM	Camerun	IB	Biroul Internațional al Organizației Mondiale de Proprietate Intelectuală (OMPI)	MU	Mauritius	TW	Taiwan Provincie Chineză
CN	China	ID	Indonezia	MV	Maldive	UA	Ucraina
CO	Columbia	IE	Irlanda	MX	Mexic	US	Statele Unite ale Americii
CR	Costa Rica	IL	Israel	MY	Malaezia	UY	Uruguay
CU	Cuba	IN	India	MZ	Mozambic	UZ	Uzbekistan
CV	Republica Capului Verde	IQ	Irak	NG	Nigeria	VC	Sfântul Vincent și Grenadinele
CY	Cipru	IR	Iran (Republica Islamică)	NI	Nicaragua	VE	Venezuela (Republica Bolivariană)
CZ	Cehia	IS	Islanda	NL	Regatul Țărilor de Jos	VG	Insulele Virgine Britanice
DE	Germania	IT	Italia	NO	Norvegia	VN	Vietnam
DK	Danemarca	JM	Jamaica	NP	Nepal	WO	Organizația Mondială de Proprietate Intelectuală (OMPI)
DO	Republica Dominicană	JO	Iordania	NZ	Noua Zeelandă	YE	Yemen
DZ	Algeria			OA	Organizația Africană de Proprietate Intelectuală (OAPI)	ZA	Africa de Sud
				OM	Oman		
				PA	Panama		
				PE	Peru		

I

Invenții / Inventions

Protecția juridică a invențiilor în Republica Moldova se asigură în temeiul Legii nr. 50/2008 privind protecția invențiilor.

În conformitate cu Legea, brevetele de invenție sunt eliberate de AGEPI și certifică prioritatea, calitatea de autor și dreptul exclusiv al titularilor de brevete asupra invențiilor. O invenție este brevetabilă dacă este nouă, implică o activitate inventivă și este susceptibilă de aplicare industrială.

Cererea de brevet se depune la AGEPI de către orice persoană care dispune de dreptul de a solicita brevet, personal sau prin reprezentant, și trebuie să includă documentele prevăzute la art. 33 din Lege.

În prezenta Secțiune se publică datele referitoare la cererile de brevet de invenție, brevetele și brevetele de scurtă durată acordate, în special datele bibliografice, rezumatele și, după caz, materialele grafice ale acestora, datele bibliografice referitoare la cererile de brevet european pentru care se solicită validarea în Republica Moldova și la brevetele europene validate, precum și listele brevetelor și brevetelor de scurtă durată eliberate.

Legal protection of inventions in the Republic of Moldova shall be afforded on the basis of the Law No 50/2008 on the Protection of Inventions.

In accordance with this Law, patents for invention shall be granted by the AGEPI and shall certify the priority, the authorship and the exclusive right of patent owners in the inventions. An invention may be patented if it is new, if it involves an inventive step and if it is susceptible of industrial application.

The patent application shall be filed with the AGEPI, directly or through a representative, by any person entitled to apply for a patent, and shall contain the documents provided for in Art. 33 of the Law.

Data on patent applications, granted patents and short-term patents for invention, particularly bibliographic data, abstracts and, where appropriate, graphic materials thereof, bibliographic data on European patent applications for which validation in the Republic of Moldova is requested and on validated European patents, and lists of issued patents and short-term patents for invention shall be published in this Section.

**CODURILE INID ÎN BAZA NORMEI OMPI ST.9
PENTRU IDENTIFICAREA DATELOR BIBLIOGRAFICE REFERITOARE
LA DOCUMENTELE DE BREVET, PUBLICATE DE AGEPI**

**INID CODES FOR THE IDENTIFICATION BIBLIOGRAPHIC DATA
IN PATENT DOCUMENTS PUBLISHED BY AGEPI,
ACCORDING TO WIPO STANDARD ST.9**

- (11) Numărul titlului de protecție
Number of the title of protection
- (12) Denumirea tipului de document
Designation of the kind of document
- (13) Codul tipului de document conform normei ST.16 OMPI
Kind-of-document code according to WIPO Standard ST.16
- (15) Informații privind corectarea sau modificarea documentului
Document correction or modification information
- (21) Numărul de depozit
Number assigned to the application
- (22) Data de depozit
Date of filing the application
- (23) Data priorității de expoziție
Date of exhibition priority
- (31) Numărul cererii prioritare
Number assigned to priority application
- (32) Data de depozit a cererii prioritare
Date of filing of priority application
- (33) Țara cererii prioritare, codul conform normei ST.3 OMPI
Country of the priority application, code according to WIPO Standard ST.3
- (41) Data publicării cererii: numărul BOPI, anul
Date of publication of the application: number of BOPI, year
- (45) Data publicării hotărârii de acordare a titlului de protecție: numărul BOPI, anul
Date of publication of the decision of grant of the title of protection: number of BOPI, year
- (46) Data publicării traducerii revendicărilor cererii de brevet european
Date of publication of the translation of the claims of an European patent application
Data publicării traducerii revendicărilor modificate
Date of publication of the translation of the amended claims
- (47) Data eliberării titlului de protecție: numărul BOPI, anul
Date of issuance of the title of protection: number of BOPI, year
- (48) Data publicării documentului corectat sau modificat
Date of publication of a corrected or modified document
- (49) Data publicării traducerii fasciculului de brevet european validat
Date of publication of the translation of the validated European patent specification
Data publicării traducerii fasciculului de brevet european validat menținut în forma modificată
Date of publication of the translation of the validated European patent specification maintained in its amended form

- (51) Clasificarea Internațională de Brevete
International Patent Classification
- (54) Titlul invenției sau denumirea soiului de plantă
Title of the invention or name of the plant variety
- (56) Lista documentelor referitoare la stadiul anterior
List of prior art documents
- (57) Rezumatul sau revendicările
Abstract or claims
- (62) Numărul și data depozitului cererii anterioare din care prezentul document este divizionar
Number and filing date of the earlier application from which the present patent document has been divided up
- (67) Numărul cererii transformate și data transformării
Number of converted patent application and date of conversion
- (68) Numărul și data de publicare a brevetului de bază pentru certificatul complementar de protecție
Number and publication date of the basic patent for the supplementary protection certificate
- (71) Numele solicitantului (solicitanților), codul țării conform normei ST.3 OMPI
Name(s) of applicant(s), code of the country according to WIPO Standard ST.3
- (72) Numele inventatorului (inventatorilor) sau amelioratorului (amelioratorilor), codul țării conform normei ST.3 OMPI
Name(s) of inventor(s) or breeder(s), code of the country according to WIPO Standard ST.3
- (73) Numele sau denumirea titularului (titularilor), codul țării conform normei ST.3 OMPI
Name(s) of owner(s), code of the country according to WIPO Standard ST.3
- (74) Numele mandatarului autorizat
Name of patent attorney
- (80) Data publicării de către OEB a mențiunii acordării brevetului european
Date of publication of the mention of the grant of the European patent by the EPO
Data publicării de către OEB a mențiunii privind menținerea brevetului european în forma modificată
Date of publication of the mention of the grant of the European patent by the EPO in its amended form
- (82) Data publicării solicitării de validare a brevetului european
Date of publication of the request for validation of the European patent
- (85) Data deschiderii fazei naționale în conformitate cu PCT
Date of commencement of the national phase pursuant to PCT
- (86) Cerere internațională (PCT): numărul și data de depozit
PCT international application: number and filing date
- (87) Publicarea cererii internaționale (PCT) sau cererii comunitare pentru soi de plantă (EC): numărul și data
Publication of the PCT international application or the community plant variety application (EC): number and date
- (92) Numărul și data primei autorizații de lansare pe piață în Republica Moldova a produsului medicamentos sau fitofarmaceutic
Number and date of the first national authorization to place the medicinal or phytopharmaceutical product on the market in the Republic of Moldova
- (94) Data expirării termenului de valabilitate a certificatului complementar de protecție
Date of expiry of the term of validity of the supplementary protection certificate
- (95) Denumirea produsului protejat printr-un brevet de bază pentru care a fost cerut sau eliberat certificatul complementar de protecție
Name of the product protected by a basic patent and in respect of which the supplementary protection certificate has been applied for or issued

- (96) Numărul cererii și data de depozit a cererii de brevet european
Number and filing date of the European patent application
- (97) Numărul și data publicării de către OEB a cererii de brevet european
Number and date of publication of the European patent application by the EPO

**CODURILE PENTRU IDENTIFICAREA DIFERITELOR TIPURI
DE DOCUMENTE DE BREVET ÎN BAZA NORMEI OMPI ST.16,
PUBLICATE DE AGEPI**

**CODES FOR THE IDENTIFICATION OF DIFFERENT KINDS
OF PATENT DOCUMENTS ACCORDING TO WIPO
STANDARD ST.16, PUBLISHED BY AGEPI**

**1.1 CODURILE PENTRU DOCUMENTELE DE BREVET DE INVENȚIE
CODES FOR PATENT DOCUMENTS**

- A0** – cerere de brevet de invenție publicată înainte de termenul legal de 18 luni de la data de depozit sau data priorității recunoscute
– patent application published before the established term of 18 months after the filing date or recognized priority date
- A1** – cerere de brevet de invenție publicată în termenul legal, împreună cu raportul de documentare
– patent application published within the established term with a search report
- A2** – cerere de brevet de invenție publicată în termenul legal, fără raportul de documentare
– patent application published within the established term without a search report
- A3** – raport de documentare al cererii de brevet de invenție (publicat ulterior publicării cererii)
– search report of a patent application (published after publication of the application)
- A8** – cerere de brevet de invenție publicată cu corecturi sau modificări în pagina de capăt (bibliografică) a documentului
– patent application published with corrected or modified first page of the document
- A9** – cerere de brevet de invenție cu corecturi sau modificări ale oricărei părți a documentului
– patent application with corrections or amendments to any part of the document
- B1** – brevet de invenție acordat
– granted patent for invention
- B2** – brevet de invenție acordat, amendat în urma procedurilor de opoziție
– granted patent for invention, amended after opposition procedures
- B8** – brevet de invenție acordat, cu corecturi sau modificări în pagina de capăt (bibliografică) a documentului
– granted patent for invention with corrected or modified first page of the document
- B9** – brevet de invenție acordat, cu corecturi sau modificări ale oricărei părți a documentului
– granted patent for invention with corrections or amendments to any part of the document
- C1** – brevet de invenție eliberat
– issued patent for invention
- C3** – brevet de invenție eliberat, amendat în urma procedurilor de limitare sau anulare
– issued patent for invention, amended after limitation or cancellation procedures
- C8** – brevet de invenție eliberat, cu corecturi sau modificări în pagina de capăt (bibliografică) a documentului
– issued patent for invention with corrections or amendments to the front (bibliographic) page of the document
- C9** – brevet de invenție eliberat, cu corecturi sau modificări ale oricărei părți a documentului
– issued patent for invention with corrections or amendments to any part of the document

- T1** – traducerea revendicărilor cererii de brevet european
– translation of the claims of a European patent application
- T2** – traducerea fasciculului de brevet european validat
– translation of the validated European patent specification
- T3** – traducerea fasciculului de brevet european validat menținut în forma modificată
– translation of the validated European patent specification maintained in its amended form
- T4** – traducerea fasciculului de brevet european validat menținut în forma limitată
– translation of the validated European patent specification maintained in limited form
- T8** – traducerea corectată a fasciculului de brevet european validat cu corecturi în pagina de capăt (bibliografică) a documentului
– corrected translation of the validated European patent specification with corrections to the front (bibliographic) page of the document
- T9** – traducerea corectată a fasciculului de brevet european validat cu corecturi ale oricărei părți a documentului
– corrected translation of the validated European patent specification with corrections to any part of the document

1.2 CODURILE PENTRU DOCUMENTELE DE BREVET DE INVENȚIE DE SCURTĂ DURATĂ CODES FOR SHORT-TERM PATENT DOCUMENTS

- U0** – cerere de brevet de invenție de scurtă durată publicată înainte de termenul legal de 18 luni de la data de depozit sau data priorității recunoscute
– short-term patent application published before the established term of 18 months after the filing date or recognized priority date
- U1** – cerere de brevet de invenție de scurtă durată publicată la termen, împreună cu raportul de documentare
– short-term patent application published within the established term together with a search report
- U2** – cerere de brevet de invenție de scurtă durată publicată la termen, fără raportul de documentare
– short-term patent application published within the established term without a search report
- U3** – raport de documentare al unei cereri de brevet de invenție de scurtă durată (publicat ulterior publicării cererii)
– search report of a short-term patent application (published after publication of the application)
- Y** – brevet de invenție de scurtă durată acordat
– granted short-term patent for invention
- Y3** – brevet de invenție de scurtă durată acordat, amendat în urma procedurii de opoziție
– granted short-term patent for invention, amended after opposition procedure
- Y8** – brevet de invenție de scurtă durată acordat, cu corecturi sau modificări în pagina de capăt (bibliografică) a documentului
– granted short-term patent for invention with corrections or amendments to the front (bibliographic) page of the document
- Y9** – brevet de invenție de scurtă durată acordat, cu corecturi sau modificări ale oricărei părți a documentului
– granted short-term patent for invention with corrections or amendments to any part of the document
- Z** – brevet de invenție de scurtă durată eliberat
– issued short-term patent for invention
- Z4** – brevet de invenție de scurtă durată eliberat, amendat în urma procedurilor de limitare sau de anulare
– issued short-term patent for invention, amended after limitation or cancellation procedures
- Z5** – brevet de invenție de scurtă durată prelungit
– extended short-term patent for invention
- Z6** – brevet de invenție de scurtă durată prelungit, amendat în urma procedurii de prelungire
– extended short-term patent for invention, amended after extension procedure
- Z8** – brevet de invenție de scurtă durată eliberat sau prelungit, cu corecturi sau modificări în pagina de capăt (bibliografică) a documentului

- issued or extended short-term patent for invention with corrections or amendments to the front (bibliographic) page of the document
- Z9** – brevet de invenție de scurtă durată eliberat sau prelungit, cu corecturi sau modificări ale oricărei părți
- issued or extended short-term patent for invention with corrections or amendments to any part of the document

**CODURILE OMPI PENTRU CODIFICAREA TITLURILOR INFORMAȚIILOR
REFERITOARE LA INVENȚII, PUBLICATE ÎN BULETINUL OFICIAL
DE PROPRIETATE INTELECTUALĂ CONFORM NORMEI ST.17**

**WIPO CODES ON CODING OF HEADINGS OF ANNOUNCEMENTS CONCERNING
INVENTIONS MADE IN THE OFFICIAL BULLETIN OF INTELLECTUAL PROPERTY
IN ACCORDANCE WITH THE STANDARD ST.17**

- BB1A** Cereri de brevet de invenție publicate
Published patent applications
- BB1Y** Cereri de brevet de invenție de scurtă durată publicate
Published short-term patent applications
- BB2A** Cereri de brevet european pentru care s-a solicitat validarea în Republica Moldova publicate
Published European patent applications for which validation in the Republic of Moldova has been requested
- FF4A** Brevete de invenție acordate
Granted patents for invention
- FF9Y** Brevete de invenție de scurtă durată acordate
Granted short-term patents for invention
- FG9A** Publicarea brevetelor europene validate în Republica Moldova
Publication of European patents validated in the Republic of Moldova
- FA9A** Lista cererilor de brevet de invenție retrase
List of withdrawn patent applications
- FC9A** Lista cererilor de brevet de invenție respinse
List of rejected patent applications
- FG4A** Lista brevetelor de invenție eliberate
List of issued patents for invention
- FG9Y** Lista brevetelor de invenție de scurtă durată eliberate
List of issued short-term patents for invention
- FA9Y** Lista cererilor de brevet de invenție de scurtă durată retrase
List of withdrawn short-term patent applications
- FC9Y** Lista cererilor de brevet de invenție de scurtă durată respinse
List of rejected short-term patent applications
- FC9E** Lista cererilor de publicare a traducerii fasciculului de brevet european respinse
List of rejected applications for the publication of the translation of the European patent specification
- MM4A** Decăderi din drepturile ce decurg din brevet de invenție
Forfeiture of rights deriving from the patent for invention
- MK4A** Lista brevetelor de invenție a căror durată de valabilitate a expirat
List of expired patents for invention
- HC4A** Brevete de invenție acordate, cu corecturi sau modificări în pagina de capăt (bibliografică) a documentului
Granted patents for invention with corrected or modified first page of the document

- MM9Y** Decăderi din drepturile ce decurg din brevet de invenție de scurtă durată
Forfeiture of rights deriving from the short-term patent for invention
- ND4Y** Lista brevetelor de invenție de scurtă durată al căror termen de valabilitate a fost prelungit
List of short-term patents for invention whose term of validity has been extended
- MK4Y** Lista brevetelor de invenție de scurtă durată a căror valabilitate a expirat
List of short-term patents for invention whose term of validity has been expired
- ML9Y** Lista cererilor de prelungire a termenului de valabilitate a brevetului de invenție de scurtă durată respinse
List of refused applications for extension of the term of validity of a short-term patent
- TC9Y** Lista brevetelor de invenție de scurtă durată eliberate, cu corecturi sau modificări în pagina de capăt (bibliografică) a documentului
List of issued short-term patents for invention with corrected or modified first page of the document
- TH4A** Publicarea traducerii corectate a fasciculului de brevet european validat în Republica Moldova
Publication of the corrected translation of the European patent specification validated in the Republic of Moldova
- LD4E** Publicarea traducerii fasciculului de brevet european validat în Republica Moldova menținut în forma limitată
Publication of the translation of the European patent specification validated in the Republic of Moldova, maintained in limited form

SECȚIUNILE CLASIFICĂRII INTERNAȚIONALE DE BREVETE (CIB)
INTERNATIONAL PATENT CLASSIFICATION SECTIONS (IPC)
РАЗДЕЛЫ МЕЖДУНАРОДНОЙ ПАТЕНТНОЙ КЛАССИФИКАЦИИ (МПК)

- | | |
|--|---|
| A NECESITĂȚI CURENTE ALE VIEȚII
HUMAN NECESSITIES | E CONSTRUCȚII FIXE
FIXED CONSTRUCTIONS |
| B TEHNICI INDUSTRIALE DIVERSE
TRANSPORT PERFORMING
OPERATIONS. TRANSPORTING | F MECANICĂ. ILUMINAT. ÎNCĂLZIRE. ARMAMENT.
EXPLOZIVE
MECHANICAL ENGINEERING. LIGHTING. HEATING.
WEAPONS. BLASTING |
| C CHIMIE ȘI METALURGIE
CHEMISTRY. METALLURGY | G FIZICĂ
PHYSICS |
| D TEXTILE ȘI HÂRTIE
TEXTILES. PAPER | H ELECTRICITATE
ELECTRICITY |

BB1A Cereri de brevet de invenție publicate / Published patent applications

Publicarea în BOPI a cererilor de brevet asigură solicitantului o protecție provizorie în condițiile prevăzute de art. 19 din Legea nr. 50/2008 privind protecția invențiilor. La data publicării în BOPI a datelor bibliografice privind cererea de brevet de invenție, AGEPI pune la dispoziția publicului, în format electronic, pe pagina <http://www.db.agepi.md/inventions/Search.aspx>, descrierea, revendicările, rezumatul și, după caz, desenele, așa cum au fost depuse aceste documente.

Conform art. 89 (1) din Lege, după publicarea cererii de brevet orice persoană poate să prezinte la AGEPI observații referitor la brevetabilitatea invenției care constituie obiectul cererii de brevet.

Publication of patent applications in BOPI provides for the applicant a provisional protection in accordance with Art. 19 of the Law No 50/2008 on the Protection of Inventions. AGEPI shall, on the date of publication in BOPI of the bibliographic data on the patent application, make available to the public, in electronic format, on the page <http://www.db.agepi.md/inventions/Search.aspx>, the description, the claims, the abstract and, where appropriate, the drawings, as these documents were filed.

According to Art. 89(1) of the Law, in any proceedings before the AGEPI, following the publication of the patent application, any third party may present observations concerning the patentability of the invention to which the application relates.

(21) a 2023 0031 (13) A2

(51) Int. Cl.: B66F 7/00 (2006.01)
B66F 7/06 (2006.01)
E04H 6/00 (2006.01)

(22) 2023.11.01

(71)(72) ROȘCA Filip, MD

(54) Ascensor pentru garaje la etaje

(57) Invenția se referă la domeniul dezvoltării tehnice de ascensoare pentru ridicarea și coborârea automobilelor.

În puțul dreptunghiular pe un fundament pregătit, în toate patru colțuri, sunt instalate blocuri inferioare cu arcuri de sprijin, pe care sunt instalate mufe până la centru și sunt fixate cu un bulon. Pe arcuri este montată o carcasă, pe care este instalat primul tronson al coloanei (34) împreună cu o carcasă, totodată tronsonul este fixat prin două șuruburi cu cap cilindric pe mufă, în toate patru colțuri ale carcasei. Pe coloane (34) sunt instalate un angrenaj melcat (1) împreună cu un sistem de curățire a unsorii de sub un angrenaj, care este amplasat deasupra angrenajului melcat (1). Suplementar, pe carcasă, deasupra unui rezervor de ulei, sunt instalate pompe de ulei pentru rulmenții de sus (17) și de jos (31) ale angrenajului melcat (1). Rulmentul de jos (31) protejează ascensorul de lovituri laterale, iar rulmentul de sus (17) susține greutatea ascensorului. O pompă lubrificază rulmentul de jos (31) la coborârea ascensorului, iar altă pompă lubrificază rulmentul de sus (17) la ridicarea lui. Următoarea carcasă se sudează pe dispozitive de susținere (5), și se instalează pe arbori cardanici, fiecare dispozitiv de susținere (5) fiind sudat pe câte patru suporturi (18), două sus și două jos, care susțin ascensorul pe glisiere verticale.

Revendicări: 4

Figuri: 21

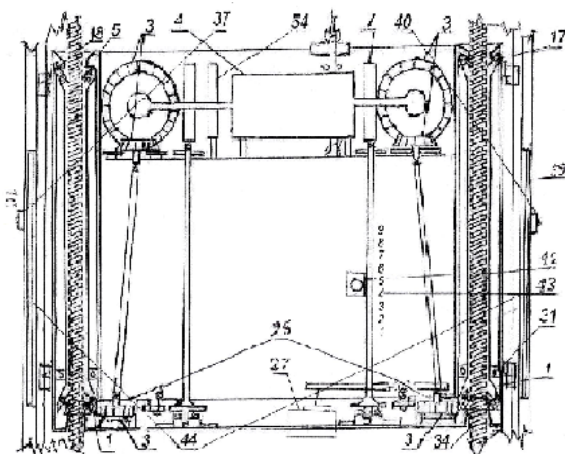

(21) a 2023 0033 (13) A2

(51) Int. Cl.: F01C 1/02 (2006.01)
F01C 13/00 (2006.01)
F01C 13/04 (2006.01)

(22) 2023.11.14

(71)(72) ȘCIGOREV Iuri, MD

(54) Instalație de putere cu motor rotativ

(57) Invenția se referă la ingineria mecanică, și anume, la construcția motoarelor rotative de putere, și poate fi utilizată în mijloace de transport.

Instalația de putere constă dintr-un motor rotativ și un compresor de aer, rotit de motor. Motorul rotativ conține o carcasă (1) cu ferestre (2a) pentru admisia aerului și un difuzor (3) pentru evacuarea gazelor de eșapament; un arbore (14), care trece prin centrul carcasei (1) și constă dintr-o porțiune solidă și una cavă, în care sunt executate un canal central pentru alimentarea cu combustibil (14a) și un canal inelar pentru alimentarea cu aer comprimat (14b); un dispozitiv imobil de admisie cu un tub pentru admisia aerului comprimat și un fitting pentru admisia combustibilului; brațe de antrenare cave (6), care comunică cu canalul inelar (14b); camere de ardere (4), dotate cu capace (5), balansoare (12), un electromagnet (33), bujii (9), supape electrice de aer (7) și injectoare (8); o elice (10) cu palete (11 și 11a), destinată evacuării gazelor de eșapament și răcirii pieselor încălzite; un angrenaj, care asigură sincronizarea rotației elicei (10) și arborelui (14); și un bloc electronic de comandă, alimentat de la un generator, care prin dispozitivele de comutare comandă actuatorii electrice.

Revendicări: 1

Figuri: 3

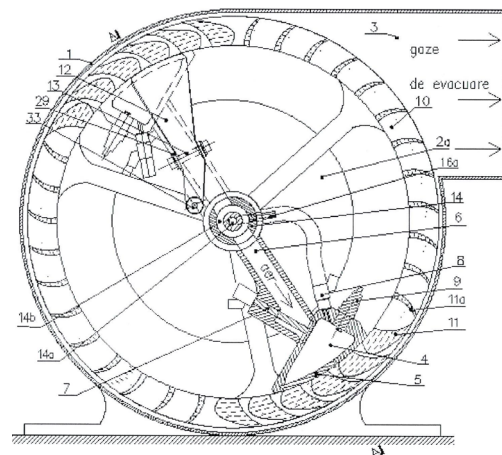

BB1Y Cereri de brevet de invenție de scurtă durată publicate / Published short-term patent applications

Publicarea în BOPI a cererilor de brevet asigură solicitantului o protecție provizorie în condițiile prevăzute de art. 19 din Legea nr. 50/2008 privind protecția invențiilor. La data publicării în BOPI a datelor bibliografice privind cererea de brevet de invenție, AGEPI pune la dispoziția publicului, în format electronic, pe pagina <http://www.db.agepi.md/inventions/Search.aspx>, descrierea, revendicările, rezumatul și, după caz, desenele, așa cum au fost depuse aceste documente.

Conform art. 89(1) din Lege, după publicarea cererii de brevet orice persoană poate să prezinte la AGEPI observații referitor la brevetabilitatea invenției care constituie obiectul cererii de brevet.

Publication of patent applications in BOPI provides for the applicant a provisional protection in accordance with Art. 19 of the Law No 50/2008 on the Protection of Inventions. AGEPI shall, on the date of publication in BOPI of the bibliographic data on the patent application, make available to the public, in electronic format, on the page <http://www.db.agepi.md/inventions/Search.aspx>, the description, the claims, the abstract and, where appropriate, the drawings, as these documents were filed.

According to Art. 89(1) of the Law, in any proceedings before the AGEPI, following the publication of the patent application, any third party may present observations concerning the patentability of the invention to which the application relates.

- (21) s 2023 0091 (13) U2
 (51) Int. Cl.: H01M 4/02 (2006.01)
 H01M 6/04 (2006.01)
 H01M 10/02 (2006.01)
 H02J 1/12 (2006.01)
- (22) 2023.11.07
- (71) INSTITUȚIA PUBLICĂ UNIVERSITATEA TEHNICĂ A MOLDOVEI, MD
- (72) TÎRȘU Mihai, MD; LUPU Mihail, MD; ANISIMOV Vladimir, MD; BÎCOVA Elena, MD; ANISIMOV Victor, MD; COLESNIC Igor, MD
- (54) **Dispozitiv pentru transformarea energiei termice de temperatură scăzută în energie electrică**
- (57) Invenția se referă la domeniul energeticii, și anume la un dispozitiv de transformare a energiei termice de o temperatură relativ scăzută (20-55)°C în energie electrică, care poate fi utilizat ca sursă de energie electrică de putere mică (până la 1 kW), de exemplu, pentru iluminarea spațiilor întreprinderilor din industria alimentară, unde există pierderi de căldură.
- Dispozitivul conține un rezervor (1) din material electroizolant cu o soluție de electrolit (2), acoperit pe exterior cu izolație termică (4) și închis cu un capac (5), totodată, rezervorul (1) este instalat pe un radiator (3). În rezervor (1) sunt amplasate în mod alternativ două grupuri de plăci – din aluminiu (6) și cupru (7), care sunt unite mecanic într-un pachet prin știfturi, care trec prin plăcile (6) și (7), fixate la o distanță una de alta. Plăcile (6) și (7) din fiecare grup sunt conectate electric între ele. Ieșirea

electrică din grupul de plăci din aluminiu (6) este conectată la contactul negativ al unui condensator (9) și la prima intrare a unui convertor de tensiune (11), iar ieșirea electrică din grupul de plăci din cupru (7) este conectată prin prima cheie electronică (8) la contactul pozitiv al condensatorului (9) și prin cea de-a doua cheie electronică (10) la cea de-a doua intrare a convertorului de tensiune (11). Dispozitivul mai conține o sursă de alimentare (12), un buton-cheie (13), un circuit SAU (14), primul multivibrator standby (15), primul formator de impulsuri (16), cel de-al doilea multivibrator standby (17) și cel de-al doilea formator de impulsuri (18).

Revendicări: 1

Figuri: 2

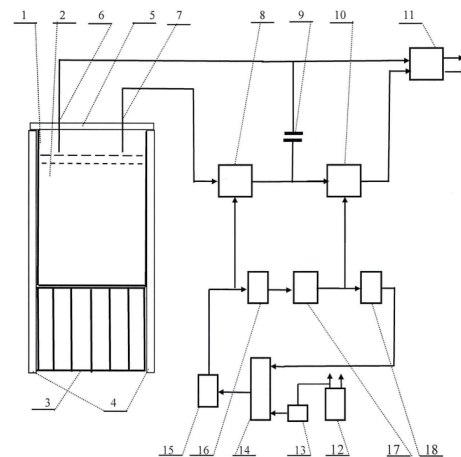

**BB2A Cereri de brevet european
pentru care s-a solicitat validarea
în Republica Moldova publicate /
Published European patent applications
for which validation in the Republic
of Moldova has been requested**

A GEPI publică fiecare solicitare de validare după informarea de către OEB privind achitarea taxei stabilite pentru validare, dar nu înainte de expirarea unui termen de 18 luni de la data depunerii sau, dacă o prioritate a fost revendicată, de la data celei mai vechi priorități. O cerere de brevet european, pentru care s-a plătit taxa de validare, și un brevet european validat vor avea aceleași efecte ca și o cerere de brevet sau un brevet în conformitate cu Legea nr. 50/2008 privind protecția invențiilor.

A GEPI shall publish any request for validation after it has been informed by the EPO that the prescribed validation fee has been paid, but not before the expiry of a time limit of 18 months from the filing date or, if priority has been claimed, the earliest priority date. A European patent application for which the validation fee has been paid and a validated European patent shall have the same effects as a patent application and a patent in accordance with the Law No 50/2008 on the Protection of Inventions.

(21) **e 2025 0318 (13) A1**
 (51) **Int.Cl.: C12Q 1/6806** (2018.01.01)
C12Q 1/683 (2018.01.01)
 (96) 22946689.1, 2022.09.20
 (87) WO 2023/242601, 2023.12.21
 (31) 2200207
 (32) 2022.06.13
 (33) HU
 (71) VELLAB BIOTECH KFT., HU
 (72) VELLAI Tibor, HU
 (54) **Procedeu de determinare cu precizie a vârstei din ADN-ul mitocondrial prin identificarea nivelurilor relative de N6-metiladenină în regiuni specifice**

(21) **e 2025 0321 (13) A1**
 (51) **Int.Cl.: A61K 48/00** (2006.01.01)
B82Y 5/00 (2011.01.01)
C12N 15/87 (2006.01.01)
 (96) 23732130.2, 2023.06.12
 (87) WO 2023/237788, 2023.12.14
 (31) 22178524; 22211826; 23172686
 (32) 2022.06.10; 2022.12.06; 2023.05.10
 (33) EP; EP; EP
 (71) CELLVIE AG, CH
 (72) SEPTIADI Dedy, CH; LYTOVCHENKO Oleksandr, SE; DUMAETHIOZ Nina, BE
 (54) **Mitocondriile în calitate de platformă de livrare țintită**

(21) **e 2025 0319 (13) A1**
 (51) **Int.Cl.: C12Q 1/6806** (2018.01.01)
C12Q 1/683 (2018.01.01)
 (96) 22946690.9, 2022.09.20
 (87) WO 2023/242602, 2023.12.21
 (31) 2200206
 (32) 2022.06.13
 (33) HU
 (71) VELLAB BIOTECH KFT., HU
 (72) VELLAI Tibor, HU
 (54) **Procedeu de determinare cu precizie a vârstei din ADN-ul mitocondrial prin identificarea nivelurilor relative de N6-metiladenină în regiuni specifice**

(21) **e 2025 0322 (13) A1**
 (51) **Int.Cl.: A61K 9/00** (2006.01.01)
A61K 9/50 (2006.01.01)
A61P 35/00 (2006.01.01)
 (96) 23733412.3, 2023.06.09
 (87) WO 2023/237897, 2023.12.14
 (31) 202208517
 (32) 2022.06.10
 (33) GB
 (71) NANEXA AB, SE
 (72) LINDAHL Erik, SE; ROUF Polla, SE; ROTH Mårten, SE
 (54) **Metodă de depunere în fază gazoasă pentru prepararea compozițiilor farmaceutice**

(21) **e 2025 0320 (13) A1**
 (51) **Int.Cl.: B22C 1/02** (2006.01.01)
B22C 1/18 (2006.01.01)
B22C 3/00 (2006.01.01)
B22C 9/02 (2006.01.01)
B22C 9/10 (2006.01.01)
B22D 17/00 (2006.01.01)
B22D 29/00 (2006.01.01)
 (96) 23730879.6, 2023.06.08
 (87) WO 2023/237882, 2023.12.14
 (31) 22177923
 (32) 2022.06.08
 (33) EP
 (71) FOSECO INTERNATIONAL LIMITED, GB
 (72) HAANAPPEL Vincent, NL
 (54) **Sistem de liant anorganic solubil în apă**

(21) **e 2025 0323 (13) A1**
 (51) **Int.Cl.: C07D 471/04** (2006.01.01)
A61K 31/4545 (2006.01.01)
A61P 35/00 (2006.01.01)
 (96) 23735572.2, 2023.06.05
 (87) WO 2023/244917, 2023.12.21
 (31) 202263351697P; 202263351715P;
 202263395630P; 202263395638P;
 202263407006P; 202263407012P;
 202263420421P; 202263436009P;
 202363444801P; 202363497054P;
 202363501077P
 (32) 2022.06.13; 2022.06.13; 2022.08.05;
 2022.08.05; 2022.09.15; 2022.09.15;
 2022.10.28; 2022.12.29; 2023.02.10;
 2023.04.19; 2023.05.09
 (33) US; US; US; US; US; US; US; US; US; US; US
 (71) TREELINE BIOSCIENCES, INC., US

- (72) OBERG Kevin M., US; HANSEN Joshua D., US; CORREA Matthew D., US; ENGELMAN Jeffrey A., US; LEVERSON Joel D., US; MARRONE Tami J., US; MCNEILL Matthew H., US; NAGY Mark A., US; SCHLEICHER Kristin D., US; VALIERE Andrew, US; YAN Ming, US
- (54) **Degradatori de 1,8-naftiridin-2-onă hetero-bifuncționali ai BCL6**

- (21) **e 2025 0324 (13) A1**
- (51) **Int.Cl.:** **A61K 9/51** (2006.01.01)
A61K 9/00 (2006.01.01)
A61K 48/00 (2006.01.01)
- (96) 23735925.2, 2023.06.07
- (87) WO 2023/239756, 2023.12.14
- (31) 202263349712P
- (32) 2022.06.07
- (33) US
- (71) GENERATION BIO CO., US
- (72) SAMAYOA Phillip, US; SILVER Nathaniel, US; FEINSTEIN Gregory, US; LEBLANC Michelle, US
- (54) **Compoziții de nanoparticule lipidice și utilizările acestora**

- (21) **e 2025 0325 (13) A1**
- (51) **Int.Cl.:** **G08B 15/00** (2006.01.01)
G08B 25/01 (2006.01.01)
- (96) 23736462.5, 2023.06.06
- (87) WO 2023/238019, 2023.12.14
- (31) 202200011996
- (32) 2022.06.07
- (33) IT
- (71)(72) PILENGHI Monica, IT
- (54) **Dispozitiv electronic anti-agresiune purtabil**

- (21) **e 2025 0326 (13) A1**
- (51) **Int.Cl.:** **A61P 35/00** (2006.01.01)
C07D 487/14 (2006.01.01)
C07D 491/14 (2006.01.01)
C07D 495/14 (2006.01.01)
C07D 513/14 (2006.01.01)
A61K 31/519 (2006.01.01)
- (96) 23738298.1, 2023.06.07

- (87) WO 2023/239768, 2023.12.14
- (31) 202263350244P; 202263436248P
- (32) 2022.06.08; 2022.12.30
- (33) US; US
- (71) INCYTE CORPORATION, US
- (72) HUMMEL Joshua, US; HIE Liana, US; LACHARITY Jacob J., US; LI Xiaolei, US; MANNNS Sharada, US; QIAN Ding-Quan, US; WANG Xiaozhao, US; WEI Bo, US; XU Meizhong, US
- (54) **Compuși triazolo triciclici în calitate de inhibitori ai DGK**

- (21) **e 2025 0327 (13) A1**
- (51) **Int.Cl.:** **C07D 401/14** (2006.01.01)
A61K 31/4545 (2006.01.01)
A61P 35/00 (2006.01.01)
- (96) 23738370.8, 2023.06.05
- (87) WO 2023/244918, 2023.12.21
- (31) 202263351697P; 202263351715P; 202263395630P; 202263395638P; 202263420411P; 202263420421P; 202363444778P; 202363444801P; 202363497063P; 202363501082P
- (32) 2022.06.13; 2022.06.13; 2022.08.05; 2022.08.05; 2022.10.28; 2022.10.28; 2023.02.10; 2023.02.10; 2023.04.19; 2023.05.09
- (33) US; US; US; US; US; US; US; US; US; US
- (71) TREELINE BIOSCIENCES, INC., US
- (72) OBERG Kevin M., US; HANSEN Joshua D., US; ENGELMAN Jeffrey A., US; LEVERSON Joel D., US; MARRONE Tami J., US; MCNEILL Matthew H., US; NAGY Mark A., US; SCHLEICHER Kristin D., US; YAN Ming, US
- (54) **Degradatori de chinolonă bifuncționali ai BCL6**

- (21) **e 2025 0328 (13) A1**
- (51) **Int.Cl.:** **C07D 401/14** (2006.01.01)
C07D 471/08 (2006.01.01)
C07D 471/10 (2006.01.01)
C07D 487/04 (2006.01.01)
C07D 487/08 (2006.01.01)
C07D 487/10 (2006.01.01)
C07D 498/04 (2006.01.01)
C07D 498/08 (2006.01.01)
C07D 519/00 (2006.01.01)
A61P 35/00 (2006.01.01)
A61K 31/553 (2006.01.01)

- (96) 23738374.0, 2023.06.05
- (87) WO 2023/240038, 2023.12.14
- (31) 202263349415P; 202263349420P;
202263356388P; 202263356390P;
202263414349P; 202263414362P;
202263414409P; 202263414418P;
202263420385P; 202263420398P;
202363444769P; 202363444792P;
202363497061P; 202363501080P
- (32) 2022.06.06; 2022.06.06; 2022.06.28;
2022.06.28; 2022.10.07; 2022.10.07;
2022.10.07; 2022.10.07; 2022.10.28;
2022.10.28; 2023.02.10; 2023.02.10;
2023.04.19; 2023.05.09
- (33) US; US; US; US; US; US; US; US; US; US;
US; US; US; US
- (71) TREELINE BIOSCIENCES, INC., US
- (72) OBERG Kevin M., US; HANSEN Joshua D.,
US; CORREA Matthew D., US; ENGELMAN
Jeffrey A., US; LAJINESS James Paul, US;
LEVERSON Joel D., US; MARRONE Tami J.,
US; MCNEILL Matthew H., US; NAGY Mark A.,
US; SCHLEICHER Kristin D., US; VALIERE
Andrew, US; YAN Ming, US
- (54) **Degradatori de chinolonă bifuncționali tri-
ciclici ai BCL6**
-
- (21) **e 2025 0329 (13) A1**
- (51) **Int.Cl.:** **A61K 9/00** (2006.01.01)
A61K 9/20 (2006.01.01)
A61K 9/28 (2006.01.01)
A61K 31/473 (2006.01.01)
A61K 47/10 (2017.01.01)
A61K 47/38 (2006.01.01)
A61P 25/14 (2006.01.01)
A61P 25/28 (2006.01.01)
- (96) 23738387.2, 2023.06.08
- (87) WO 2023/240186, 2023.12.14
- (31) 202217835435
- (32) 2022.06.08
- (33) US
- (71) AUSPEX PHARMACEUTICALS, INC., US
- (72) SHAH Parag, US; JOSHI Mayank, US;
PATTANAYEK Soumen, US; PATEL Divyang,
US; PANDITA Sandeep, US
- (54) **Forme medicamentoase osmotice care
conțin deutetrabenazină și procedee de
utilizare a acestora**
-
- (21) **e 2025 0330 (13) A1**
- (51) **Int.Cl.:** **C07D 231/56** (2006.01.01)
C07D 401/04 (2006.01.01)
C07D 401/06 (2006.01.01)
C07D 401/12 (2006.01.01)
C07D 401/14 (2006.01.01)
C07D 403/06 (2006.01.01)
C07D 403/06 (2006.01.01)
C07D 403/12 (2006.01.01)
C07D 403/14 (2006.01.01)
C07D 405/06 (2006.01.01)
C07D 405/14 (2006.01.01)
C07D 409/02 (2006.01.01)
C07D 471/04 (2006.01.01)
C07D 487/04 (2006.01.01)
A61P 35/00 (2006.01.01)
- (96) 23738958.0, 2023.06.08
- (87) WO 2023/239846, 2023.12.14
- (31) 202263351043P
- (32) 2022.06.10
- (33) US
- (71) SYNNOVATION THERAPEUTICS, INC., US
- (72) QI Chao, US; PAN Jun, US; WU Liangxing,
US; YAO Wenqing, US
- (54) **Compuși heterociclici în calitate de inhi-
bitori ai PI3Kα**
-
- (21) **e 2025 0331 (13) A1**
- (51) **Int.Cl.:** **A61K 31/198** (2006.01.01)
A61K 31/4985 (2006.01.01)
A61K 45/06 (2006.01.01)
A61P 25/00 (2006.01.01)
- (96) 23738973.9, 2023.06.09
- (87) WO 2023/239908, 2023.12.14
- (31) 202263350708P; 202263410829P
- (32) 2022.06.09; 2022.09.28
- (33) US; US
- (71) TISENTO THERAPEUTICS INC., US
- (72) GLASSER Chad Edward, US; WINROW
Christopher John, US
- (54) **Tratamentul bolilor mitocondriale cu
stimulatorul de GCs penetrant în SNC
zagociguat**
-
- (21) **e 2025 0332 (13) A1**
- (51) **Int.Cl.:** **C07K 16/28** (2006.01.01)
- (96) 23751697.6, 2023.06.08
- (87) WO 2023/237928, 2023.12.14
- (31) 202263351077P; 202363500168P

- (32) 2022.06.10; 2023.05.04
 (33) US; US
 (71) HORIZON THERAPEUTICS IRELAND DAC, IE
 (72) WARD Christopher Davidson, IE; BORROK III Martin Jack, IE
 (54) **Anticorpi anti-IGF1R**

-
- (21) **e 2025 0333 (13) A1**
 (51) **Int.Cl.:** *H02J 15/00* (2006.01.01)
H02S 10/20 (2014.01.01)
 (96) 23773161.7, 2023.06.09
 (87) WO 2024/002512, 2024.01.04
 (31) 102022002127
 (32) 2022.06.13
 (33) DE
 (71) EXCELLENCE - GESELLSCHAFT ZUR OBHUTSVERWALTUNG ERLESENER LIEGENSCHAFTEN UND VERMÖGENSANLAGEN MBH, DE
 (72) HARAZIM Wolfgang, DE
 (54) **Procedeu – în particular procedeu de stocare a energiei – pentru furnizarea de energie în vecinătatea punctului de consum cu utilizarea surselor de energie regenerativă și utilizarea acestora**

-
- (21) **e 2025 0334 (13) A1**
 (51) **Int.Cl.:** *A61K 31/437* (2006.01.01)
A61K 9/36 (2006.01.01)
A61K 47/38 (2006.01.01)
A61P 35/00 (2006.01.01)
A61P 43/00 (2006.01.01)
 (96) 23819909.5, 2023.06.09
 (87) WO 2023/238929, 2023.12.14
 (31) 2022094420
 (32) 2022.06.10
 (33) JP
 (71) TAIHO PHARMACEUTICAL CO., LTD., JP
 (72) NISHIYAMA Tetsuya, JP; NIKI Yuuichirou, JP
 (54) **Compoziție farmaceutică care conține pimitespi**

- (21) **e 2025 0335 (13) A1**
 (51) **Int.Cl.:** *C07C 233/65* (2006.01.01)
A61K 31/166 (2006.01.01)
A61K 31/437 (2006.01.01)
A61P 35/00 (2006.01.01)
C07D 471/04 (2006.01.01)
C07D 519/00 (2006.01.01)
 (96) 23819910.3, 2023.06.09
 (87) WO 2023/238930, 2023.12.14
 (31) 2022094747
 (32) 2022.06.10
 (33) JP
 (71) TAIHO PHARMACEUTICAL CO., LTD., JP
 (72) WADA Shiro, JP
 (54) **Analogi ai compușilor azabicyclici**

-
- (21) **e 2025 0336 (13) A1**
 (51) **Int.Cl.:** *C08L 5/10* (2006.01.01)
C12P 19/26 (2006.01.01)
C08B 37/00 (2006.01.01)
 (96) 23820363.2, 2023.06.06
 (87) WO 2023/239719, 2023.12.14
 (31) 202263349416P
 (32) 2022.06.06
 (33) US
 (71) IHP THERAPEUTICS INC., US
 (72) PADERI John Eric, US; NJIKANG Gabriel N., US; REPINE John, US
 (54) **Heparină modificată chimic**

-
- (21) **e 2025 0337 (13) A1**
 (51) **Int.Cl.:** *A61K 31/416* (2006.01.01)
A61K 31/4155 (2006.01.01)
A61K 31/4178 (2006.01.01)
A61K 31/4192 (2006.01.01)
A61K 31/4196 (2006.01.01)
A61K 31/422 (2006.01.01)
A61K 31/427 (2006.01.01)
 (96) 23820617.1, 2023.06.07
 (87) WO 2023/240140, 2023.12.14
 (31) 202263350307P; 202363501114P
 (32) 2022.06.08; 2023.05.09
 (33) US; US
 (71) BLOSSOMHILL THERAPEUTICS, INC., US
 (72) CUI Jingrong Jean, US; RUI Eugene Yuanjin, US; ROGERS Evan W, US; UNG Jane, US; JIANG Ping, US; ZHAI Dayong, US; DENG Wei, US

(54) **Macrocicluri de indazol și utilizarea acestora**

(21) **e 2025 0338 (13) A1**

(51) **Int.Cl.:** *C07K 16/28* (2006.01.01)
A61K 39/395 (2006.01.01)
A61P 35/00 (2006.01.01)
A61P 35/02 (2006.01.01)
A61K 38/00 (2006.01.01)

(96) 23820676.7, 2023.06.09

(87) WO 2023/240228, 2023.12.14

(31) 202263351117P; 202363494500P

(32) 2022.06.10; 2023.04.06

(33) US; US

(71) INCYTE CORPORATION, US

(72) BRUNS Ingmar, US; LINCHA Victor Ruberio, US; MEECH Sandra Jean, US; SCHEUBER Anita, US; WANG Diane Dan, US; WANG Yibo, US

(54) **Terapie combinată care include proteină de fuziune SIRP alfa și anticorp anti-CD19 pentru tratamentul cancerului**

(21) **e 2025 0339 (13) A1**

(51) **Int.Cl.:** *F16K 3/26* (2006.01.01)
F16K 31/04 (2006.01.01)
F16K 31/50 (2006.01.01)
F16K 47/08 (2006.01.01)

(96) 24161642.4, 2024.03.06

(97) 4428408, 2024.09.11

(31) 102023105457

(32) 2023.03.06

(33) DE

(71) HHMW GMBH & CO. KG, DE

(72) SELENT Jürgen, DE

(54) **Supapă pentru o linie de fluid, sistem de supape și procedeu de operare a unei supape**

(21) **e 2025 0340 (13) A1**

(51) **Int.Cl.:** *A61K 9/08* (2006.01.01)
A61K 39/395 (2006.01.01)
A61K 39/44 (2006.01.01)
A61K 47/10 (2017.01.01)
A61K 47/34 (2017.01.01)
A61K 31/25 (2006.01.01)
A61K 38/46 (2006.01.01)

(96) 24167511.5, 2019.08.22

(97) 4371568, 2024.05.22

(31) 201862721884P

(32) 2018.08.23

(33) US

(71) JANSSEN BIOTECH, INC., US

(72) LABRENZ Steven, US; STAHL Patrick, US

(54) **Surfactanți rezistenți la degradarea lipazei pentru utilizare în formulări terapeutice cu molecule mari**

(21) **e 2025 0341 (13) A1**

(51) **Int.Cl.:** *A61K 9/00* (2006.01.01)
A61K 9/06 (2006.01.01)
A61K 47/32 (2006.01.01)
A61P 15/02 (2006.01.01)

(96) 22731077.8, 2022.05.18

(87) WO 2023/222215, 2023.11.23

(71) SPV HEALTHCARE LTD, IE

(72) COSTELLO Stephen, IE; O'CALLAGHAN Desmond, IE

(54) **Gel antimicrobian cu eliberare controlată pentru tratamentul infecțiilor vaginale**

(21) **e 2025 0342 (13) A1**

(51) **Int.Cl.:** *A63F 13/24* (2014.01.01)
A63F 13/22 (2014.01.01)
G05G 5/08 (2006.01.01)
G06F 3/0489 (2022.01.01)
H01H 21/22 (2006.01.01)

(96) 23305437.8, 2023.03.29

(97) 4438140, 2024.10.02

(71) NACON, FR

(72) FALC Alain, BE; ALLAERT Yannick, FR; DEPREY François, FR; ANDRE Romain, FR

(54) **Dispozitiv de intrare a comenzii care include un opritor mobil pentru reglarea cursei unui declanșator de comandă asociat cu un mecanism de blocare/deblocare**

- (21) **e 2025 0343 (13) A1**
 (51) **Int.Cl.:** *E21C 25/10* (2006.01.01)
E21C 35/18 (2006.01.01)
E21C 35/24 (2006.01.01)
E21D 9/11 (2006.01.01)
 (96) 23731176.6, 2023.06.05
 (87) WO 2023/241973, 2023.12.21
 (31) 102022114940
 (32) 2022.06.14
 (33) DE
 (71) ROCKFEEL GMBH, DE
 (72) BRETSCHNEIDER Jörg, DE; SHEPEL Taras, DE; YASAR Serdar, DE
 (54) **Procedeu și sistem de îndepărtare a materialului**

- (21) **e 2025 0344 (13) A1**
 (51) **Int.Cl.:** *G01N 33/68* (2006.01.01)
 (96) 23733905.6, 2023.06.15
 (87) WO 2023/242336, 2023.12.21
 (31) 202263366449P; 202363437260P
 (32) 2022.06.15; 2023.01.05
 (33) US; US
 (71) JANSSEN PHARMACEUTICA NV, BE
 (72) SAAD Ziad, US; TRIANA-BALTZER Gallen, US
 (54) **Screening pe bază de sânge al subiecților pentru un studiu clinic pentru tratamentul tauopatiei sau bolii amiloidogene**

- (21) **e 2025 0345 (13) A1**
 (51) **Int.Cl.:** *C07K 16/18* (2006.01.01)
 (96) 23734174.8, 2023.06.15
 (87) WO 2023/242372, 2023.12.21
 (31) 202263352589P
 (32) 2022.06.15
 (33) US
 (71) ARGEX BV, BE
 (72) BOBKOV Vladimir, BE; SILENCE Karen, BE; VAN SANTBERGEN Jolien, BE; BIGIRIMANA René, BE; BAUMEISTER Judith, BE; DE HAARD Johannes, BE; BLANCHETOT Christophe, BE
 (54) **Molecule de legare a FcRn/HSA și procedee de utilizare**

- (21) **e 2025 0346 (13) A1**
 (51) **Int.Cl.:** *C07K 7/64* (2006.01.01)
A61P 9/10 (2006.01.01)
A61K 38/00 (2006.01.01)
 (96) 23738338.5, 2023.06.13
 (87) WO 2023/244554, 2023.12.21
 (31) 202263352283P; 202363496265P
 (32) 2022.06.15; 2023.04.14
 (33) US; US
 (71) MERCK SHARP & DOHME LLC, US
 (72) CRUZ Faben A., US; FENG Danqing, US; GUO Zhuyan, US; HANISAK Jennifer, US; HICKEY Jennifer L., US; JAYNE Charles Lee, US; KEKEC Ahmet, US; LO Michael Man-Chu, US; PLUMMER Christopher W., US; BIANCHI Elisabetta, IT; COLARUSSO Stefania, IT; NIZI Emanuela, IT; PAVONE Francesca, IT; YOUSIF Ali Munaim, IT
 (54) **Peptide ciclice pentru captarea interleukinei-1 beta**

- (21) **e 2025 0347 (13) A1**
 (51) **Int.Cl.:** *A61P 3/00* (2006.01.01)
A61P 25/28 (2006.01.01)
A61P 29/00 (2006.01.01)
A61P 35/00 (2006.01.01)
A61P 37/00 (2006.01.01)
C07D 215/14 (2006.01.01)
C07D 215/20 (2006.01.01)
C07D 239/74 (2006.01.01)
C07D 401/12 (2006.01.01)
C07D 401/14 (2006.01.01)
C07D 405/12 (2006.01.01)
C07D 413/12 (2006.01.01)
C07D 417/12 (2006.01.01)
C07D 471/04 (2006.01.01)
C07D 519/00 (2006.01.01)
A61K 31/4375 (2006.01.01)
A61K 31/47 (2006.01.01)
A61K 31/4709 (2006.01.01)
A61K 31/444 (2006.01.01)
A61K 31/501 (2006.01.01)
 (96) 23738605.7, 2023.06.14
 (87) WO 2023/241608, 2023.12.21
 (31) PCT/CN2022/0989; PCT/CN2023/0932
 (32) 2022.06.15; 2023.05.10
 (33) WO; WO
 (71) MYROBALAN THERAPEUTICS, INC., US

(72) WANG Hao, CN; ZHANG Enge, CN; ZHAO Shuhai, CN; YANG Minmin, CN; LI Peng, CN; GENG Bolin, US; SHLEVKOV Evgeny, US; ONG Ta Ren, US; WANG Jing Yu, US; LIN Yen-Chen, US; YOUNG Michael Nakamura, US; HARVEY Lauren Marie, US; CHEN Yi Alex, US; HAN Xiao, US

(54) **Inhibitori ai CSF-1R și utilizările acestora**

(21) **e 2025 0348 (13) A1**

(51) **Int.Cl.:** **C07D 487/04** (2006.01.01)
A61P 3/00 (2006.01.01)
A61P 25/00 (2006.01.01)

(96) 23739358.2, 2023.06.16

(87) WO 2023/242809, 2023.12.21

(31) 2200221

(32) 2022.06.17

(33) HU

(71) RICHTER GEDEON NYRT., HU

(72) JANKE Dénes, HU; HOFFMANNÉ SZALAY Zsófia, HU; DEMETER Ádám, HU; BEKE Gyula, HU

(54) **Forme cristaline ale 4-[(5-cloropiridin-2-il)metoxi]-1-[3-(propan-2-il)-1H,2H,3H,4H,5H-[1,4]diazepino[1,7-a]indol-9-il]-1,2-dihidropiridin-2-onei și sărurile acestora, procedeu de obținere și utilizările acestora**

(21) **e 2025 0349 (13) A1**

(51) **Int.Cl.:** **A61K 47/68** (2017.01.01)
A61P 35/00 (2006.01.01)
A61P 35/02 (2006.01.01)
C07K 16/28 (2006.01.01)
C07J 71/00 (2006.01.01)

(96) 23739795.5, 2023.06.15

(87) WO 2023/245106, 2023.12.21

(31) 202263366520P; 202363488302P

(32) 2022.06.16; 2023.03.03

(33) US; US

(71) ABBVIE BIOTHERAPEUTICS INC., US

(72) CHANG Chewei A., US; EMBERLEY Ethan D., US; HOBSON Adrian D., US; MARVIN Christopher C., US; PURCELL James W., US

(54) **Conjugate anticorp anti-CD19-medicament**

(21) **e 2025 0350 (13) A1**

(51) **Int.Cl.:** **C12N 15/10** (2006.01.01)

(96) 23741225.9, 2023.06.15

(87) WO 2023/245113, 2023.12.21

(31) 202263353008P

(32) 2022.06.16

(33) US

(71) INTELLIA THERAPEUTICS, INC., US

(72) SCHULTES Birgit, US; PRODEUS Aaron, US; KILIÇ Özgün, US; OLIVEIRA Ruan, US; DOMBROWSKI Christian, US

(54) **Procedee și compoziții pentru modificarea genetică a unei celule**

(21) **e 2025 0351 (13) A1**

(51) **Int.Cl.:** **C12N 15/113** (2010.01.01)
C12N 9/22 (2006.01.01)
C12N 5/0783 (2010.01.01)
C12N 9/78 (2006.01.01)

(96) 23741553.4, 2023.06.15

(87) WO 2023/245109, 2023.12.21

(31) 202263352990P

(32) 2022.06.16

(33) US

(71) INTELLIA THERAPEUTICS, INC., US

(72) OLIVEIRA Ruan, US; CHOI Sung Hee, US; LIU Biao, US; BARVE Radhika, US

(54) **Compoziții și procedee de editare genomică**

(21) **e 2025 0352 (13) A1**

(51) **Int.Cl.:** **C07D 487/04** (2006.01.01)
A61K 31/519 (2006.01.01)
A61P 17/00 (2006.01.01)

(96) 23741910.6, 2023.06.14

(87) WO 2023/245053, 2023.12.21

(31) 202263352094P; 202263411808P

(32) 2022.06.14; 2022.09.30

(33) US; US

(71) INCYTE CORPORATION, US

(72) JIA Zhongjiang, US; LIU Weiguo, US; LIU Pingli, US; MELONI David, US; PAN Yongchun, US; ZHOU Jiacheng, US; HOUSTON Travis, US

(54) **Forme solide ale unui inhibitor al JAK și procedeu de preparare a acestora**

- (21) e 2025 0353 (13) A1
 (51) Int.Cl.: **C12N 15/113** (2010.01.01)
 C12N 9/22 (2006.01.01)
 C12N 5/0783 (2010.01.01)
 C12N 9/78 (2006.01.01)
 (96) 23744308.0, 2023.06.15
 (87) WO 2023/245108, 2023.12.21
 (31) 202263352991P; 202363494208P
 (32) 2022.06.16; 2023.04.04
 (33) US; US
 (71) INTELLIA THERAPEUTICS, INC., US
 (72) SCHULTES Birgit, US; ZHANG Yong, US;
 ZHANG Boning, US; KILIÇ Özgün, US;
 BALWANI Ishina, US; LIU Biao, US
 (54) **Compoziții și procedee pentru reducerea
 MHC clasa I într-o celulă**

- (21) e 2025 0354 (13) A1
 (51) Int.Cl.: **C07K 16/32** (2006.01.01)
 (96) 25159929.6, 2018.06.04
 (97) 4541819, 2025.04.23
 (31) 201762515293P; 17203832
 (32) 2017.06.05; 2017.11.27
 (33) US; EP
 (71) NUMAB THERAPEUTICS AG, CH
 (72) GUNDE Tea, CH; HESS Christian, CH;
 MEYER Sebastian, CH; SIMONIN Alexandre,
 FR; BELTRAMETTI Teddy, CH; URECH David,
 CH
 (54) **Anticorpi anti-CD3 epsilon**

- (21) e 2025 0355 (13) A1
 (51) Int.Cl.: **C08B 30/04** (2006.01.01)
 C08B 30/12 (2006.01.01)
 C08L 97/02 (2006.01.01)
 A23L 7/10 (2016.01.01)
 A21D 2/36 (2006.01.01)
 (96) 23020240.0, 2023.05.23
 (97) 4467574, 2024.11.27
 (71) BIOMOL MED SP Z O. O., PL
 (72) WOJDON Emilia, PL; ZALAS Mariola, PL;
 PUCZKOWSKI Slawomir, PL
 (54) **Tehnologie de menținere a fibrelor din
 tărâțe de grâu**

- (21) e 2025 0356 (13) A1
 (51) Int.Cl.: **C07D 487/04** (2006.01.01)
 A61K 31/4188 (2006.01.01)
 A61P 1/16 (2006.01.01)
 A61P 7/00 (2006.01.01)
 A61P 9/10 (2006.01.01)
 A61P 11/00 (2006.01.01)
 A61P 13/12 (2006.01.01)
 A61P 19/04 (2006.01.01)
 A61P 43/00 (2006.01.01)
 (96) 23734238.1, 2023.06.21
 (87) WO 2023/247592, 2023.12.28
 (31) 22180542
 (32) 2022.06.22
 (33) EP
 (71) CHIESI FARMACEUTICI S.P.A., IT
 (72) PALA Daniele, IT; PIZZIRANI Daniela, IT;
 GUARIENTO Sara, IT; RONCHI Paolo, IT
 (54) **Derivați de 5-(4-fluorofenil)-2,3-dihidro-1H-
 imidazo[1,2-a]imidazol în calitate de
 inhibitori ai ALK pentru tratamentul fibrozei**

- (21) e 2025 0357 (13) A1
 (51) Int.Cl.: **A61K 31/5377** (2006.01.01)
 A61K 31/5575 (2006.01.01)
 A61K 9/08 (2006.01.01)
 A61K 9/00 (2006.01.01)
 A61F 9/00 (2006.01.01)
 A61K 47/12 (2006.01.01)
 A61K 47/26 (2006.01.01)
 A61K 33/38 (2006.01.01)
 A61K 45/06 (2006.01.01)
 (96) 23735739.7, 2023.06.27
 (87) WO 2024/003078, 2024.01.04
 (31) 22460028
 (32) 2022.06.27
 (33) EP
 (71) ZAKLADY FARMACEUTYCZNE
 "POLPHARMA" SPOLKA AKCYJNA, PL
 (72) ROLA-LASEK Marzena, PL; ZARCZUK Jakub,
 PL; MALIK Katarzyna, PL
 (54) **Compoziție oftalmică fără conservanți care
 conține un analog al prostaglandinei**

- (21) e 2025 0358 (13) A1
 (51) Int.Cl.: **A61M 5/145** (2006.01.01)
 A61M 5/24 (2006.01.01)
 A61M 5/28 (2006.01.01)
 A61M 5/315 (2006.01.01)
 (96) 23741531.0, 2023.06.20

(87) WO 2023/249928, 2023.12.28
 (31) 202263354323P
 (32) 2022.06.22
 (33) US
 (71) ELI LILLY AND COMPANY, US
 (72) JUDSON Jared Alden, US; SCHAFF Anthony Lawrence, US
 (54) **Casetă de distribuție a fluidului**

(21) **e 2025 0359 (13) A1**
 (51) **Int.Cl.: C12N 5/075** (2010.01.01)
 (96) 23741889.2, 2023.06.22
 (87) WO 2023/250101, 2023.12.28
 (31) 202217846725; 202217846845; 202363492210P
 (32) 2022.06.22; 2022.06.22; 2023.03.24
 (33) US; US; US
 (71) GAMETO, INC., US
 (72) KRAMME Christian, US; RADENKOVIC Dina, US; VARSAVSKY Martin, US; WIEMER Klaus, US
 (54) **Compoziții și procedee pentru inducerea maturării ovocitelor**

(21) **e 2025 0360 (13) A1**
 (51) **Int.Cl.: A01H 15/00** (2006.01.01)
C12R 1/645 (2006.01.01)
 (96) 23744621.6, 2023.06.23
 (87) WO 2023/250454, 2023.12.28
 (31) 202263355283P
 (32) 2022.06.24
 (33) US
 (71) SYLVAN INC., US; SYLVAN AMERICA, INC., US
 (72) KESSLER Michael, US; SCHULTZ Michelle, US; LOFTUS Mark, US; AMINI Anica, FR; DELBECQUE Sylvie, FR; SCHULTZ Wes, US; KERRIGAN Richard, US; WACH Mark, US
 (54) **Procedeu pentru excluderea trăsăturii de incompatibilitate agresivă din tulpinile de Agaricus bisporus și tulpinile și liniile înrudite**

(21) **e 2025 0361 (13) A1**
 (51) **Int.Cl.: A63H 33/18** (2006.01.01)
A63F 9/02 (2006.01.01)
A63B 67/10 (2006.01.01)
F41J 3/00 (2006.01.01)
F41B 3/02 (2006.01.01)
F41B 3/00 (2006.01.01)
 (96) 23826611.8, 2023.06.21
 (87) WO 2023/248011, 2023.12.28
 (31) 202263353916P
 (32) 2022.06.21
 (33) US
 (71) GLOBAL INDUSTRY PRODUCTS, CORP., US
 (72) WRIGHT Chester, US; RANKIN James, US
 (54) **Joc și dispozitiv de jocuri**

(21) **e 2025 0362 (13) A1**
 (51) **Int.Cl.: H04W 52/02** (2009.01.01)
H04W 76/28 (2018.01.01)
 (96) 23826853.6, 2023.05.22
 (87) WO 2023/248665, 2023.12.28
 (31) 2022099928
 (32) 2022.06.21
 (33) JP
 (71) DENSO CORPORATION, JP
 (72) NAGANO Tatsuki, JP; TAKAHASHI Hideaki, JP
 (54) **Dispozitiv terminal și procedeu de dispozitiv terminal**

(21) **e 2025 0363 (13) A1**
 (51) **Int.Cl.: H04W 56/00** (2009.01.01)
H04W 52/02 (2009.01.01)
 (96) 23826854.4, 2023.05.22
 (87) WO 2023/248666, 2023.12.28
 (31) 2022099929
 (32) 2022.06.21
 (33) JP
 (71) DENSO CORPORATION, JP
 (72) NAGANO Tatsuki, JP; TAKAHASHI Hideaki, JP
 (54) **Dispozitiv terminal, procedeu pentru dispozitiv terminal și dispozitiv de stație de bază**

- (21) **e 2025 0364 (13) A1**
 (51) **Int.Cl.:** **A61K 31/4365** (2006.01.01)
A61K 31/517 (2006.01.01)
A61K 31/519 (2006.01.01)
C07D 495/04 (2006.01.01)
 (96) 23827977.2, 2023.06.20
 (87) WO 2023/250316, 2023.12.28
 (31) 202263354339P
 (32) 2022.06.22
 (33) US
 (71) PTC THERAPEUTICS, INC., US
 (72) ARNOLD Michael A., US; ANNAND James R., US; ARACHCHILAGE Gayan Mirihana, US; BHATTACHARYYA Anuradha, US; CHEN Guangming, US; CHIU Jackie, US; DAHIYA Gaurav, US; JIANG Yao, US; KIZHAKKAYIL MANGADAN Arun Raj, US; MORRILL Christie, US; MOTIKA Stephen E., US; NARASIMHAN Jana, US; WOLL Matthew G., US; ZHANG Nanjing, US; ZHANG Xiaoyan, US
 (54) **Compuși pentru tratamentul ataxiei spinocerebeloase de tip 3**

- (21) **e 2025 0365 (13) A1**
 (51) **Int.Cl.:** **A61K 31/015** (2006.01.01)
A61K 31/035 (2006.01.01)
A61K 31/13 (2006.01.01)
A61K 31/131 (2006.01.01)
 (96) 23828012.7, 2023.06.21
 (87) WO 2023/250369, 2023.12.28
 (31) 202263366728P
 (32) 2022.06.21
 (33) US
 (71) TARO PHARMACEUTICAL INDUSTRIES LTD., IL
 (72) SHIFRIN Helena, IL; SHRAIFEL Alexandra, IL; SCHLINGER Ron, IL; SHESKIN Tzviel, IL; AVRAMOFF Avi, IL
 (54) **Compoziții topice de naftină**

- (21) **e 2025 0366 (13) A1**
 (51) **Int.Cl.:** **A61K 31/395** (2006.01.01)
A61K 31/426 (2006.01.01)
A61K 31/425 (2006.01.01)
A61K 31/428 (2006.01.01)
A61K 31/33 (2006.01.01)
 (96) 23832468.5, 2023.06.26
 (87) WO 2024/006678, 2024.01.04
 (31) 202263355631P

- (32) 2022.06.26
 (33) US
 (71) BIOHAVEN THERAPEUTICS LTD., VG
 (72) QURESHI Irfan, US; RYBICKI Alissa, US; GROSSMAN Katheryn, US; DONOHUE Mary K., US
 (54) **Metode de tratament al glioblastomului cu promedicamente ale riluzolului**

- (21) **e 2025 0367 (13) A1**
 (51) **Int.Cl.:** **C07K 16/28** (2006.01.01)
A61K 39/39 (2006.01.01)
A61K 39/395 (2006.01.01)
C07K 16/30 (2006.01.01)
A61P 37/04 (2006.01.01)
A61P 35/00 (2006.01.01)
 (96) 24158614.8, 2016.06.24
 (97) 4385569, 2024.06.19
 (31) 201562184018P; 201562249546P; 201562250566P; 201562263307P; 201662331489P
 (32) 2015.06.24; 2015.11.02; 2015.11.04; 2015.12.04; 2016.05.04
 (33) US; US; US; US; US
 (71) JANSSEN BIOTECH, INC., US
 (72) AHMADI Tahamtan, US; CASNEUF Tineke, NL; LOKHORST Henk M., NL; MUTIS Tuna, NL; SASSER Amy, US
 (54) **Imunomodularea și tratamentul tumorilor solide cu anticorpi care se leagă specific de CD38**

- (21) **e 2025 0368 (13) A1**
 (51) **Int.Cl.:** **A61P 35/02** (2006.01.01)
 (96) 24221056.5, 2017.03.22
 (97) 4545143, 2025.04.30
 (31) 201662311906P; 201662417287P; 201662429722P
 (32) 2016.03.22; 2016.11.03; 2016.12.02
 (33) US; US; US
 (71) SEATTLE CHILDREN'S HOSPITAL (DBA SEATTLE CHILDREN'S RESEARCH INSTITUTE), US
 (72) JENSEN Michael, US; GARDNER Rebecca, US
 (54) **Procedee de intervenție precoce pentru prevenirea sau ameliorarea toxicității**

- (21) **e 2025 0369 (13) A1**
 (51) **Int.Cl.:** **C12N 15/867** (2006.01.01)
C07K 14/145 (2006.01.01)
 (96) 24736463.1, 2024.07.01
 (87) WO 2025/003526, 2025.01.02
 (31) 23182836
 (32) 2023.06.30
 (33) EP
 (71) ESOBIOTEC, BE
 (72) PARONE Philippe, BE; LATERE Jean-Pierre, BE; DOIX Bastien, BE; GALVIS Laura, BE; WEBSTER Brian, BE; ABI HABIB Joanna, BE; DRAPPIER Melissa, BE; FIÉVET Alexia, BE; WEERENS Laura, BE; PECENKO Sylvia, BE
 (54) **Vector viral și celulă producătoare**
-
- (21) **e 2025 0370 (13) A1**
 (51) **Int.Cl.:** **C07K 14/575** (2006.01.01)
A61K 38/22 (2006.01.01)
A61P 3/06 (2006.01.01)
A61P 3/08 (2006.01.01)
A61P 3/10 (2006.01.01)
 (96) 23736707.3, 2023.06.30
 (87) WO 2024/003359, 2024.01.04
 (31) 22182529
 (32) 2022.07.01
 (33) EP
 (71) GUBRA A/S, DK
 (72) MURRAY Anthony, DK; RIGBOLT Kristoffer Tobias Gustav, DK; MAGOTTI Paola, DK; PEDERSEN Søren Ljungberg, DK; LUNDH Morten, DK; BALLARÍN-GONZÁLEZ Borja, DK; NIELSEN Jens Christian Frøslev, DK
 (54) **Agoniști ai receptorilor de amilină (hAMY3R) cu stabilitate chimică îmbunătățită**
-
- (21) **e 2025 0371 (13) A1**
 (51) **Int.Cl.:** **A61K 9/00** (2006.01.01)
A61K 38/26 (2006.01.01)
A61K 47/02 (2006.01.01)
A61P 3/04 (2006.01.01)
A61P 3/10 (2006.01.01)
 (96) 23742591.3, 2023.06.23
 (87) WO 2024/006662, 2024.01.04
 (31) 202263357285P
 (32) 2022.06.30
 (33) US
-
- (21) **e 2025 0372 (13) A1**
 (51) **Int.Cl.:** **C07K 16/28** (2006.01.01)
A61K 39/395 (2006.01.01)
A61P 35/00 (2006.01.01)
 (96) 23744239.7, 2023.06.29
 (87) WO 2024/003837, 2024.01.04
 (31) 202263357218P
 (32) 2022.06.30
 (33) US
 (71) JANSSEN BIOTECH, INC., US
 (72) CURTIN Joshua, US; KNOBLAUCH Roland, US; THAYU Meena, US
 (54) **Utilizarea anticorpilor anti-EGFR/anti-Met pentru tratarea cancerului gastric sau esofagian**
-
- (21) **e 2025 0373 (13) A1**
 (51) **Int.Cl.:** **A61K 31/4985** (2006.01.01)
A61P 35/00 (2006.01.01)
 (96) 23745331.1, 2023.06.29
 (87) WO 2024/006424, 2024.01.04
 (31) 202263357227P; 202363486785P; 202363496447P
 (32) 2022.06.30; 2023.02.24; 2023.04.17
 (33) US; US; US
 (71) ELI LILLY AND COMPANY, US
 (72) HYMAN David Michael, US; GONG Xueqian, US; PENG Sheng-Bin, US; SI Chong, US; WILLARD Melinda Dale, US
 (54) **Inhibitor al KRAS G12C pentru tratamentul cancerului**
-
- (21) **e 2025 0374 (13) A1**
 (51) **Int.Cl.:** **H04N 9/31** (2006.01.01)
B60Q 1/08 (2006.01.01)
B60Q 1/14 (2006.01.01)
G06T 17/20 (2006.01.01)
G06T 19/00 (2011.01.01)
 (96) 24163105.0, 2024.03.13
 (97) 4436163, 2024.09.25

(31) 102023107334

(32) 2023.03.23

(33) DE

(71) AUDI AG, DE

(72) ARMBRUSTER Tilman, DE; VENI Quirin, DE

(54) **Procedeu de exploatare a dispozitivului de far al unui autovehicul și autovehicul**

E04G 17/04 (2006.01.01)

E04G 19/00 (2006.01.01)

(96) 24460032.6, 2024.10.28

(97) 4549682, 2025.05.07

(31) 44655023

(32) 2023.10.30

(33) PL

(71) STALPA STANISLAW PARGIELA, PL

(72) PARGIELA Stanislaw, PL

(54) **Sistem compact de cofraj și procedeu de asamblare a acestuia**

(21) **e 2025 0375 (13) A1**

(51) **Int.Cl.:** **E04G 9/02** (2006.01.01)

E04G 11/08 (2006.01.01)

E04G 17/00 (2006.01.01)

E04G 17/14 (2006.01.01)

FF4A Brevete de invenție acordate / Granted patents for invention

Orice persoană interesată are dreptul să ceară revocarea în tot sau în parte a hotărârii de acordare a brevetului în termen de 6 luni de la data publicării mențiunii privind acordarea brevetului. Opoziția se face în scris și motivat la AGEPI, în baza motivelor prevăzute de art. 57 alin. (2) din Legea nr. 50/2008 privind protecția invențiilor.

La data publicării în BOPI a hotărârii de acordare a brevetului în cazul în care acordarea brevetului a devenit efectivă înainte de expirarea termenului de 18 luni de la data de depozit sau, în cazul în care a fost revendicată o prioritate, de la data priorității, AGEPI pune la dispoziția publicului, în format electronic, pe pagina <http://www.db.agepi.md/inventions/Search.aspx>, descrierea, revendicările, rezumatul și, după caz, desenele, așa cum au fost depuse aceste documente.

Within 6 months as from the date of publication of the mention of the grant of the patent, any person concerned shall be entitled to request the full or partial revocation of any decision to grant a patent. The opposition shall be reasoned and filed in writing with AGEPI according to the provisions of Art. 57(2) of the Law No 50/2008 on the Protection of Inventions.

AGEPI shall, on the date of publication in BOPI of the decision to grant a patent when the grant of the patent has become effective before the expiry of a period of eighteen months from the date of filing or, if priority has been claimed, as from the date of priority, make available to the public, in electronic format, on the website <http://www.db.agepi.md/inventions/Search.aspx>, the description, the claims, the abstract and, where appropriate, any drawings as filed.

- (11) **4922** (13) **B1**
 (51) **Int. Cl.:** **A01N 63/30** (2020.01)
 C12N 1/14 (2006.01)
 A01P 3/00 (2006.01)
 A01P 7/00 (2006.01)
 (21) a 2022 0057
 (22) 2022.12.27
 (71)(73) INSTITUȚIA PUBLICĂ UNIVERSITATEA DE STAT DIN MOLDOVA, MD
 (72) ȘCERBACOVA Tatiana, MD; VOLOȘCIUC Leonid, MD; LUNGU Andrei, MD
 (54) **Tulpină de fungi *Lecanicillium lecanii* pentru combaterea dăunătorilor și fitopatogenilor în teren protejat**
 (57) Invenția se referă la microbiologia agricolă, în special la domeniul protecției plantelor împotriva dăunătorilor și agenților patogeni ai bolilor în condiții de seră.
 Tulpina *Lecanicillium lecanii* are activitate insecticidă și acaricidă împotriva dăunătorilor culturilor legumicole de seră, precum și activitate fungicidă împotriva unui complex de fungi fitopatogeni. Tulpina este depozitată în Colecția Națională de Microorganisme Nepatogene cu numărul CNMN-FE-03 și poate fi utilizată pentru obținerea unui preparat biologic pentru protecția culturilor legumicole de afidele bostănoaselor, acarianul roșu comun și fungi fitopatogeni în condiții de teren protejat.

Revendicări: 1

a unui mâner adaptabil (4). Pe partea superioară a suprafeței (1) sunt fixate opus două limitatoare de braț (5) și o pernuță de asigurare (6) între ele, precum și un imitator de braț, fixat opus față de nișă (2) și care constă dintr-un suport (7), de care este fixată o placă reglatoare (8) și un mâner imitator (9), fixat printr-o tijă de cauciuc (10) de capătul liber al plăcii reglatoare (8). La colțurile suprafeței (1), din partea inferioară a acesteia, sunt fixate picioare reglatoare (11), constituite din tuburi interioare (13), pe care sunt instalate cu posibilitatea glisării pe înălțime tuburi exterioare (12). În tuburi (12, 13) sunt executate orificii de reglare (14) pentru fixatori (15).

Revendicări: 1

Figuri: 3

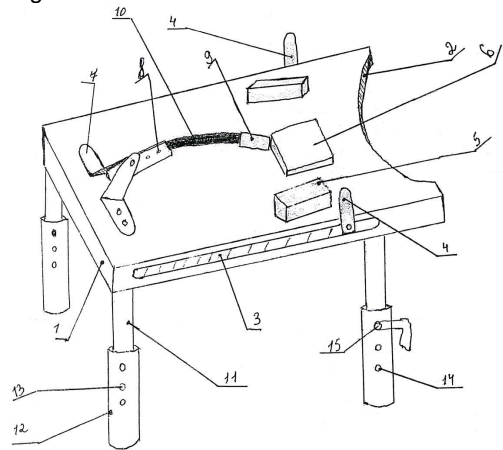

- (11) **4923** (13) **B1**
 (51) **Int. Cl.:** **A63B 21/00** (2006.01)
 A63B 21/28 (2006.01)
 A63B 23/12 (2006.01)
 A63B 23/14 (2006.01)
 (21) a 2024 0005
 (22) 2024.03.21
 (71)(72)(73) ARSENE Igor, MD
 (54) **Masă pentru armwrestling adaptabilă**
 (57) Invenția se referă la echipamentul sportiv, în special la mese pentru armwrestling adaptabile, și poate fi aplicată pentru antrenarea sau instruirea copiilor și juniorilor (fete și băieți) cu vârste de 8 – 14 ani.
 Masa, conform invenției, conține o suprafață dreptunghiulară (1) cu o nișă (2) în formă de tăietură semisferică concavă, executată într-o parte laterală a suprafeței (1), iar în două părți laterale opuse ale suprafeței (1) sunt executate câte o canelură longitudinală (3), cu posibilitatea deplasării și fixării în canelură (3)

- (11) **4924** (13) **B1**
 (51) **Int. Cl.:** **H01L 21/205** (2006.01)
 H01L 21/20 (2006.01)
 H01L 21/223 (2006.01)
 H01L 21/18 (2006.01)
 H01L 21/28 (2006.01)
 C30B 25/02 (2006.01)
 C23C 16/44 (2006.01)
 (21) a 2023 0025
 (22) 2023.08.15
 (71)(73) INSTITUȚIA PUBLICĂ UNIVERSITATEA DE STAT DIN MOLDOVA, MD
 (72) RAEVSCHI Simion, MD; GORCEAC Leonid, MD; BOTNARIUC Vasili, MD; VATAVU Sergiu, MD
 (54) **Procedeu de obținere a straturilor de titan**
 (57) Invenția se referă la tehnologia de obținere a straturilor de titan pe substraturi de semiconductori, izolatori și poate fi aplicată în metalurgie, industria chimică, alimentară, medicină.

Procedeul de obținere a straturilor de titan constă în depunerea titanului pe substraturi eterogene prin metoda reacției chimice de transport într-un reactor la presiune joasă cu utilizarea hidrogenului în calitate de gaz de protecție și transport, în care titanul este transportat din spațiul sursei de un flux de clorură de hidrogen diluat în fluxul de hidrogen în

cantitate de 7-10 % după volum, la temperatura sursei de titan de 850°C, depunerea straturilor se efectuează la temperatura de 500-1000°C pe substraturi eterogene, care sunt rotite de un flux gazos cu o viteză de 50 rpm, timp de 5-20 de minute.

Revendicări: 1

Figuri: 2

FF9Y Brevete de invenție de scurtă durată acordate / Granted short-term patents for invention

Orice persoană interesată are dreptul să ceară revocarea în tot sau în parte a hotărârii de acordare a brevetului în termen de 6 luni de la data publicării mențiunii privind acordarea brevetului. Opoziția se face în scris și motivat la AGEPI, în baza motivelor prevăzute de art. 57 alin. (2) din Legea nr. 50/2008 privind protecția invențiilor.

La data publicării în BOPI a hotărârii de acordare a brevetului în cazul în care acordarea brevetului a devenit efectivă înainte de expirarea termenului de 18 luni de la data de depozit sau, în cazul în care a fost revendicată o prioritate, de la data priorității, AGEPI pune la dispoziția publicului, în format electronic, pe pagina <http://www.db.agepi.md/inventions/Search.aspx>, descrierea, revendicările, rezumatul și, după caz, desenele, așa cum au fost depuse aceste documente.

Within 6 months as from the date of publication of the mention of the grant of the patent, any person concerned shall be entitled to request the full or partial revocation of any decision to grant a patent. The opposition shall be reasoned and filed in writing with AGEPI according to the provisions of Art. 57(2) of the Law No 50/2008 on the Protection of Inventions.

AGEPI shall, on the date of publication in BOPI of the decision to grant a patent when the grant of the patent has become effective before the expiry of a period of eighteen months from the date of filing or, if priority has been claimed, as from the date of priority, make available to the public, in electronic format, on the website <http://www.db.agepi.md/inventions/Search.aspx>, the description, the claims, the abstract and, where appropriate, any drawings as filed.

- (11) **1838** (13) Y
 (51) **Int. Cl.:** **A23G 3/34** (2006.01)
A23G 3/36 (2006.01)
A23G 3/48 (2006.01)
A23G 3/52 (2006.01)
- (21) s 2024 0096
 (22) 2024.10.03
 (71)(73) INSTITUȚIA PUBLICĂ UNIVERSITATEA TEHNICĂ A MOLDOVEI, MD
 (72) MAZUR Mihail, MD; BULGARU Viorica, MD; CELAC Valentin, MD; STURZA Rodica, MD; GHENDOV-MOȘANU Aliona, MD
 (54) **Procedeu de fabricare a bezelei vegetale cu valoare biologică sporită**
 (57) Invenția se referă la industria alimentară și anume la un procedeu de fabricare a bezelei vegetale cu valoare biologică sporită. Procedeu, conform invenției, include bătarea apei de fierbere de năut sau linte, sau soia cu zahăr, adăugarea extractului liposolubil din fructe de cătină sau măceș, sau scoruș, bătarea până la obținerea unei spume stabile, adăugarea amidonului de porumb, amestecarea, turnarea în forma de copt, uscarea, răcierea și ambalarea.

Revendicări: 1

- (11) **1839** (13) Y
 (51) **Int. Cl.:** **A23K 10/10** (2016.01)
A23K 10/16 (2016.01)
A23K 20/147 (2016.01)
A23K 20/158 (2016.01)
A23K 20/163 (2016.01)
A23K 50/75 (2016.01)
A61K 35/748 (2015.01)
A61K 36/064 (2006.01)
- (21) s 2024 0092
 (22) 2024.09.17
 (71)(73) INSTITUȚIA PUBLICĂ UNIVERSITATEA TEHNICĂ A MOLDOVEI, MD
 (72) CHISELIȚA Natalia, MD; CHISELIȚA Oleg, MD; CARAMAN Mariana, MD
 (54) **Procedeu de creștere a prepelițelor**
 (57) Invenția se referă la zootehnie, în special la un procedeu de creștere a prepelițelor. Procedeu de creștere a prepelițelor prevede includerea în rația zilnică de nutreț a prepelițelor a unui preparat microbian ce conține un preparat peptidoglicanic și un extract lipidic, obținute din biomasa de spirulină și un extract manoproteic, obținut din biomasa de levuri de vin din deșeurile de la producerea vinului roșu, în cantitate de 0,5% la vârsta de 1- 44 de

zile și de 0,25% la vârsta de 45 - 60 de zile și asigurarea unui regim de furajare la discreție.

Revendicări: 1

- (11) **1840** (13) Y
 (51) **Int. Cl.:** **A23K 10/10** (2016.01)
A23K 10/16 (2016.01)
A23K 20/147 (2016.01)
A23K 20/158 (2016.01)
A23K 20/163 (2016.01)
A23K 50/75 (2016.01)
A61K 35/748 (2015.01)
A61K 36/064 (2006.01)
- (21) s 2024 0093
 (22) 2024.09.17
 (71)(73) INSTITUȚIA PUBLICĂ UNIVERSITATEA TEHNICĂ A MOLDOVEI, MD
 (72) CARAMAN Mariana, MD; CHISELIȚA Natalia, MD; CHISELIȚA Oleg, MD
 (54) **Procedeu de creștere a tineretului de prepeliță**
 (57) Invenția se referă la zootehnie, în special procedee de creștere a tineretului de prepeliță. Procedeu de creștere a tineretului de prepeliță, conform invenției, prevede includerea în rația zilnică de nutreț a prepelițelor la vârsta de 1-30 de zile a unui preparat microbian ce conține un preparat peptidoglicanic și un extract lipidic, obținute din biomasa de spirulină și un extract manoproteic, obținut din biomasa de levuri de vin din deșeurile de la producerea vinului roșu, în cantitate de 0,5 kg la 100 kg de nutreț, întreținerea prepelițelor la temperatura de 37°C la vârsta de 1-7 zile, 22°C în a 4-a săptămână de viață, asigurarea unui regim de lumină de 24 de ore în primele două săptămâni, 22 de ore în săptămâna a 3-a și 20 de ore în săptămâna a 4-a.

Revendicări: 1

- (11) **1841** (13) Y
 (51) **Int. Cl.:** **A23K 10/10** (2016.01)
A23K 10/16 (2016.01)
A23K 20/147 (2016.01)
A23K 20/158 (2016.01)
A23K 20/163 (2016.01)
A23K 50/75 (2016.01)
A61K 35/748 (2015.01)
A61K 36/064 (2006.01)

- (21) s 2024 0094
 (22) 2024.09.17
 (71)(73) INSTITUȚIA PUBLICĂ UNIVERSITATEA TEHNICĂ A MOLDOVEI, MD
 (72) CHISELIȚA Oleg, MD; CARAMAN Mariana, MD; CHISELIȚA Natalia, MD
 (54) **Procedeu de creștere a prepelițelor**
 (57) Invenția se referă la zootehnie, în special la un procedeu de creștere a prepelițelor. Procedeu de creștere a prepelițelor, conform invenției, prevede includerea în rația zilnică de nutreț a prepelițelor a unui preparat microbial ce conține un preparat peptidoglicanic și un extract lipidic, obținute din biomasa de spirulină și un extract manoproteic, obținut din biomasa de levuri de vin din deșeurile de la producerea vinului roșu, în cantitate de 0,5% la vârsta de 1-44 de zile și de 0,25% la vârsta de 45-60 de zile și repartizarea prepelițelor cu vârsta de o lună a câte 30 de capete în baterii, din care 22 femele și 8 masculi, asigurarea unui regim de temperatura de 22°C și de lumină de 14 ore în perioada de ouat.

Revendicări: 1

- (11) **1842** (13) Y
 (51) **Int. Cl.: A61B 3/00** (2006.01)
A61B 6/02 (2006.01)
 (21) s 2024 0107
 (22) 2024.11.05
 (71)(73) IP UNIVERSITATEA DE STAT DE MEDICINĂ ȘI FARMACIE „NICOLAE TESTEMIȚANU” DIN REPUBLICA MOLDOVA, MD
 (72) CUȘNIR Valeriu, MD; DRAGANEL Cristina, MD; DUMBRĂVEANU Lilia, MD; CUȘNIR Vitalie, MD
 (54) **Metodă de prognostic al gravității retinopatiei diabetice neproliferative**
 (57) Invenția se referă la medicină, în special la oftalmologie și poate fi utilizată pentru prognosticul gravității retinopatiei diabetice neproliferative cu scop de stabilire a conduitei terapeutice ulterioare. Esența invenției constă în aceea că cu ajutorul tomografiei coerente optice în regim angio non-contrast se determină densitatea vasculară a retinei, care reprezintă raportul suprafeței totale al stratului retinei față de suprafața ei ocupată de vase, în cazul în care densitatea vasculară a retinei este de 40,2...35,1 se prognosticează o gravitate ușoară, în cazul în care este de 35,0...25,6 se prognosticează o gravitate medie și în cazul în care raportul este de 25,5 și mai mică se prognosti-

chează o gravitate severă a retinopatiei diabetice neproliferative.

Revendicări: 1

- (11) **1843** (13) Y
 (51) **Int. Cl.: A61F 9/008** (2006.01)
 (21) s 2024 0108
 (22) 2024.11.05
 (71)(73) IP UNIVERSITATEA DE STAT DE MEDICINĂ ȘI FARMACIE „NICOLAE TESTEMIȚANU” DIN REPUBLICA MOLDOVA, MD
 (72) CUȘNIR Valeriu, MD; DRAGANEL Cristina, MD; DUMBRĂVEANU Lilia, MD; CUȘNIR Vitalie, MD
 (54) **Metodă de tratament al formei severe a retinopatiei diabetice neproliferative**
 (57) Invenția se referă la medicină, și anume la oftalmologie și poate fi utilizată pentru tratamentul pacienților cu formă severă a retinopatiei diabetice neproliferative. Esența invenției constă în aceea că se efectuează terapia laser cu argon în diapazon verde, cu lungimea de undă de 532 nm, cu valorile spotului: diametrul spotului de 50...100 μm, puterea curentului de 100...180 mW și durata acțiunii de 0,05...0,09 sec, concomitent se administrează acid alfa-lipoic 600 mg, câte 1 comprimat pe zi, timp de 3 luni, pentoxifilină retard 400 mg, câte 1 comprimat 2...3 ori pe zi, timp de 3 luni, un amestec ce conține clorhidrat de tiamină 250 mg, clorhidrat de piridoxină 250 mg și cianocobalamină 1 mg, câte o pastilă pe zi, timp de 2 luni.

Revendicări: 1

- (11) **1844** (13) Y
 (51) **Int. Cl.: A61K 9/127** (2006.01)
A61K 9/50 (2006.01)
A61K 36/72 (2006.01)
A61K 36/87 (2006.01)
 (21) s 2024 0052
 (22) 2024.05.17
 (71)(73) POPOVICI Violina, MD; MEREUȚĂ Ion, MD; CARAUȘ Vladimir, MD; CICALCHIN Serghei, MD
 (72) POPOVICI Violina, MD; PINTEA Adela Mariana, RO; BOLDIANU Adrian-Bogdan, RO; MEREUȚĂ Ion, MD; CARAUȘ Vladimir, MD; CICALCHIN Serghei, MD; COVACI Ecaterina, MD; GHENDOV-MOȘANU Aliona, MD; STURZA Rodica, MD

(54) **Extracte liposomale încapsulate cu substanțe biologice active, cu activitate antioxidantă și imunostimulatoare, procedee de obținere și utilizarea lor pentru tratamentul gestozelor**

(57) Invenția se referă la industria alimentară și farmaceutică și poate fi utilizată pentru obținerea extractelor liposomale încapsulate cu substanțe biologice active liposolubile și hidrosolubile, care posedă activitate antioxidantă și imunostimulatoare, la procedee de obținere și utilizarea lor pentru tratamentul gestozelor de severitate moderată.

Esența invenției constă în aceea că se propun extracte liposomale încapsulate cu substanțe biologice active liposolubile sau hidrosolubile, care conțin, în % mas. :

extract pur de lecitină de ou 10...20

soluție de glicerol de 2% 72...82

extract uscat de substanță 8.

liposolubilă din cătină sau

hidrosolubilă din tescovină

de strugur

Revendicări: 7

(11) **1845** (13) Y

(51) **Int. Cl.: A61M 5/00** (2006.01)

A61M 5/168 (2006.01)

(21) s 2024 0047

(22) 2024.05.02

(71)(73) IP UNIVERSITATEA DE STAT DE MEDICINĂ ȘI FARMACIE „NICOLAE TESTEMIȚANU” DIN REPUBLICA MOLDOVA, MD

(72) MACAGONOVA Olga, MD; NACU Viorel, MD; COCIUG Adrian, MD

(54) **Dispozitiv de fixare pentru dializa suspensiei de colagen**

(57) Invenția se referă la medicină, în special la dispozitive de fixare pentru dializa suspensiei de colagen, și poate fi utilizată în medicina regenerativă, în domeniul ingineriei tisulare.

Dispozitivul, conform invenției, conține un vas cilindric (1), în interiorul căruia este amplasat un sac de dializă (6), umplut cu suspensia de colagen (9), iar pe fundul vasului (1) este executat un orificiu central (2) pentru fixarea în acesta a gâtului sacului de dializă (6). Orificiul central (2) este dotat la exterior cu un inel de cauciuc (3), pe care este îmbrăcat gâtul sacului de dializă (6) și fixat suplimentar cu un alt

inel de cauciuc (4), dotat cu un dop de cauciuc (5). Vasul cilindric (1) cu sacul de dializă (6), centrat în acesta, este amplasat cu fundul în sus într-un vas de lucru (7), umplut cu o soluție dializantă (8).

Revendicări: 1

Figuri: 2

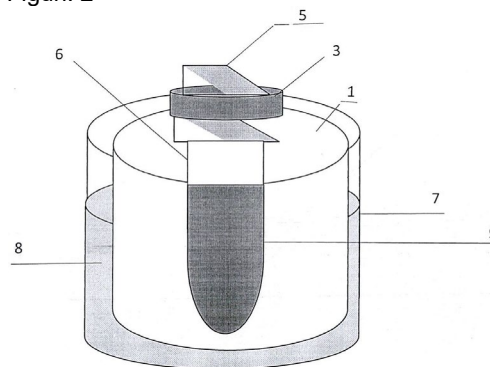

(11) **1846** (13) Y

(51) **Int. Cl.: H04L 9/14** (2006.01)

H04L 9/28 (2006.01)

H04L 9/30 (2006.01)

G06F 1/00 (2006.01)

G06F 12/16 (2006.01)

G11B 20/00 (2006.01)

(21) s 2024 0015

(22) 2024.02.19

(71)(73) BALABANOV Anatoli, MD; GUMENIUC Anatolie, MD

(72) BALABANOV Anatoli, MD; GUMENIUC Anatolie, MD; IZVOREANU Bartolomeu, MD; CĂLIN Rostislav, MD

(54) **Procedeu de protecție criptografică a informației binare**

(57) Invenția se referă la domeniul convertirilor criptografice cu protecția și stocarea informației confidențiale, care este transmisă bit cu bit sau pe pachete.

Procedeu de protecție criptografică a informației binare include convertirea semnalelor vocale în formă digitală, formarea blocurilor digitale de o lungime aleatorie, codarea acestora pe baza unui algoritm de compresie a vorbirii, urmată de criptarea pe o pereche de chei cu cifru liniar și transmiterea în forma cifrată pe canalul duplex de transmitere a datelor de la un abonat la altul.

Revendicări: 1

Figuri: 1

FG9A Publicarea brevetelor europene validate în Republica Moldova / Publication of European patents validated in the Republic of Moldova

Brevetul european validat conferă aceleași drepturi ca și cele conferite de un brevet, în conformitate cu Legea nr. 50/2008 privind protecția invențiilor, de la data publicării de către OEB a mențiunii privind acordarea brevetului. La data publicării în BOPI a datelor bibliografice privind brevetele europene validate în Republica Moldova, AGEPI pune la dispoziția publicului, în format electronic, pe pagina <http://db.agepi.md/inventions/Search.aspx>, descrierea, revendicările, rezumatul și, după caz, desenele, așa cum au fost depuse aceste documente, precum și traducerea fascicului de brevet european validat în Republica Moldova.

The validated European patent shall confer as from the date of publication of the mention of the grant of the patent by the EPO the same rights as would be conferred by a patent in accordance with the Law No 50/2008 on the Protection of Inventions. AGEPI shall, on the date of publication in BOPI of the bibliographic data on European patents validated in the Republic of Moldova, make available to the public, in electronic format, on the page <http://db.agepi.md/inventions/Search.aspx>, the description, the claims, the abstract and, where appropriate, the drawings, as these documents were filed, and the translation of the specification of a European patent validated in the Republic of Moldova.

- (11) **MD/EP 3676261 (13) T2**
 (51) **Int.Cl.:** *C07D 401/14* (2006.01.01)
C07D 413/14 (2006.01.01)
C07D 401/10 (2006.01.01)
C07D 417/06 (2006.01.01)
C07D 417/10 (2006.01.01)
C07D 417/14 (2006.01.01)
C07D 471/04 (2006.01.01)
C07D 487/04 (2006.01.01)
C07D 498/04 (2006.01.01)
C07D 513/04 (2006.01.01)
A61K 31/439 (2006.01.01)
A61P 25/30 (2006.01.01)

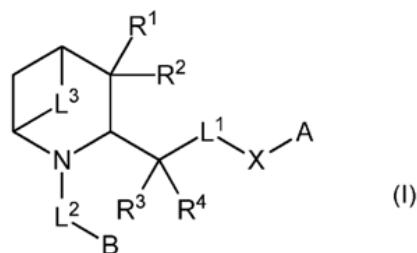

- (21) e 2020 0698
 (96) 18766021.2, 2018.08.31
 (97) 3676261, 2020.07.08
 (80) EPB nr. 51/2024, 2024.12.18
 (87) WO 2019/043407, 2019.03.07
 (31) 201714049; 201804745
 (32) 2017.09.01; 2018.03.23
 (33) GB; GB
 (71)(73) CHRONOS THERAPEUTICS LIMITED, GB
 (72) MICHELI Fabrizio, IT; BERTANI Barbara, IT; GIBSON Karl Richard, GB; DI FABIO Romano, IT; RAVEGLIA Luca, IT; ZANALLETTI Riccardo, IT; CREMONESI Susanna, IT; POZZAN Alfonso, IT; SEMERARO Teresa, IT; TARSU Luca, IT; LUKER Timothy Jon, GB
 (74) SOCOLOVA Olga
 (54) **2-azabicyclo[3.1.1]heptan substituit și derivați de 2-azabicyclo[3.2.1]octan ca antagoniști ai receptorului orexinei**
 (57) Este furnizat un compus cu formula (I) unde L¹ la L³, R¹ la R⁴, X, A și B au semnificațiile date în descriere și sărurile, solvații și precursorii acestora acceptabile din punct de vedere farmaceutic, compuși care sunt utili ca antagoniști ai receptorilor orexinei-1 și orexinei-2 sau ca antagoniști selectivi ai receptorului orexinei-1, și astfel, în particular, în tratamentul sau prevenirea, printre altele, a dependenței de substanțe, dependenței, tulburările de anxietate, tulburările de panică, alimentației excesive, tulburările compulsive, tulburările de control al impusurilor, tulburările cognitive și boala Alzheimer.

Revendicări: 15

- (11) **MD/EP 3722415 (13) T2**
 (51) **Int.Cl.:** *C12N 5/0783* (2010.01.01)
C12M 1/04 (2006.01.01)
 (21) e 2020 1056
 (96) 20161276.9, 2018.01.05
 (97) 3722415, 2020.10.14
 (80) EPB nr. 45/2024, 2024.11.06
 (31) 201762478506P; 201762539410P; 201762548306P; 201762554538P; 201762559374P; 201762567121P; 201762577655P; 201762582874P; 201762596374P
 (32) 2017.03.29; 2017.07.31; 2017.08.21; 2017.09.05; 2017.09.15; 2017.10.02; 2017.10.26; 2017.11.07; 2017.12.08
 (33) US; US; US; US; US; US; US; US; US
 (71)(73) IOVANCE BIOTHERAPEUTICS INC., US
 (72) WARDELL Seth, US; BENDER James, US; LOTZE Michael T., US
 (74) FOCȘA Valentin
 (54) **Procese de producție a limfocitelor infiltrante în tumori și utilizările acestora în imunoterapie**
 (57) Prezenta invenție furnizează metode îmbunătățite și/sau scurtate pentru extinderea TILS-urilor și producerea de populații terapeuțice de TILS, inclusiv metode noi pentru extinderea populațiilor TIL într-un sistem închis, care conduc la o eficacitate îmbunătățită, la îmbunătățirea fenotipului și la creșterea sănătății metabolice a TILS-urilor într-un timp mai scurt. perioadă de timp, permițând în același timp reducerea contaminării microbiene, precum și reducerea costurilor. Astfel de

TILS-uri își găsesc utilizare în regimurile de tratament terapeutic.

Revendicări: 8
 Figuri: 127
 Secvențe: 13

- (11) **MD/EP 3806859 (13) T2**
- (51) **Int.Cl.:** **A61K 31/5377** (2006.01.01)
A61P 25/00 (2006.01.01)
- (21) e 2021 0353
- (96) 18758741.5, 2018.08.01
- (97) 3806859, 2021.04.21
- (80) EPB nr. 04/2025, 2025.01.22
- (87) WO 2019/229509, 2019.12.05
- (31) 201841020498
- (32) 2018.05.31
- (33) IN
- (71)(73) SUVEN LIFE SCIENCES LIMITED, IN
- (72) NIROGI Ramakrishna, IN; SHINDE Anil Karbhari, IN; BENADE Vijay Sidram, IN; DARIPPELLI Saivishal, IN; JAYARAJAN Pradeep, IN; RAVULA Jyothsna, IN; JASTI Venkateswarlu, IN
- (74) FOCȘA Valentin
- (54) **Metodă de tratament cu agonist invers al receptorului de histamină-3**
- (57) Prezenta invenție oferă noi metode de tratament pentru narcolepsie, somnolență excesivă în timpul zilei, apnee obstructivă în somn, tulburări ale ritmului circadian al somnului, tulburări de somn și vigilență asociate cu boala Parkinson, scleroza multiplă, demența sau tulburarea de deficit de atenție și hiperactivitate, prin administrarea unei cantități terapeutic eficiente de agonist invers al receptorului de histamină-3 (H3R), N-[4-(1-ciclobutilpiperidin-4-iloxi)fenil]-2-(morfolin-4-il)acetamidă sau o sare farmaceutic acceptabilă a acestuia. Prezenta invenție oferă, de asemenea, utilizarea acestor compuși în fabricarea unui medicament destinat tratării tulburărilor descrise aici.

Revendicări: 12
 Figuri: 7

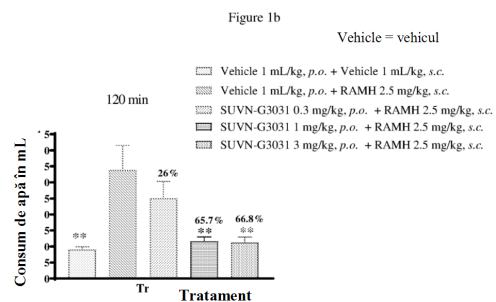
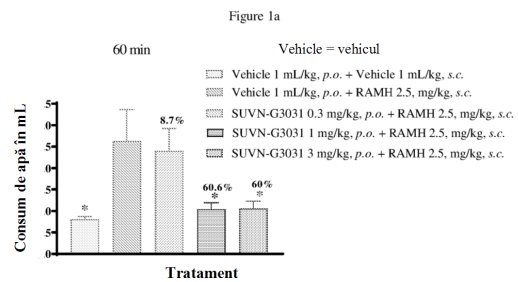

**p<0.01, *p<0.05 ANOVA unifactorială urmată de test post hoc Dunnett (n = 8)

- (11) **MD/EP 3870288 (13) T2**
- (51) **Int.Cl.:** **A61K 39/00** (2006.01.01)
A61P 17/00 (2006.01.01)
A61P 37/00 (2006.01.01)
C07K 16/24 (2006.01.01)
- (21) e 2021 0821
- (96) 19797521.2, 2019.10.15
- (97) 3870288, 2021.09.01
- (80) EPB nr. 50/2024, 2024.12.11
- (87) WO 2020/086327, 2020.04.30
- (31) 201862748838P; 201962791061P
- (32) 2018.10.22; 2019.01.11
- (33) US; US
- (71)(73) ELI LILLY AND COMPANY, US
- (72) KIKLY Kristine Kay, US; PATEL Dipak Rati-lal, US; WITCHER Derrick Ryan, US
- (74) PARASCA Dumitru
- (54) **Anticorpi chemochinici PAN-ELR + CXC pentru tratamentul hidradenitei supurative**

(57) Sunt furnizate aici metode și utilizări împotriva chemokinelor ELR + CXC pentru tratamentul hidradenitei supurative. Sunt de asemenea furnizate doze și regimuri de dozare pentru metodele și utilizările anticorpilor împotriva chemokinelor ELR + CXC pentru tratamentul hidradenitei supurative.

Revendicări: 22
Secvențe: 19

- (11) **MD/EP 3965884** (13) T2
(51) **Int.Cl.:** **A61P 5/14** (2006.01.01)
C07D 401/14 (2006.01.01)
C07D 403/12 (2006.01.01)
C07D 403/14 (2006.01.01)
A61K 31/53 (2006.01.01)
- (21) e 2022 0295
(96) 20729390.3, 2020.05.07
(97) 3965884, 2022.03.16
(80) EPB nr. 03/2025, 2025.01.15
(87) WO 2020/227549, 2020.11.12
(31) 201962845252P; 201962944052P; 202063005661P
(32) 2019.05.08; 2019.12.05; 2020.04.06
(33) US; US; US
(71)(73) ALIGOS THERAPEUTICS, INC., US
(72) VANDYCK Koen, BE; RABOISSON Pierre Jean-Marie Bernard, BE; MCGOWAN David, BE; DEVAL Jerome, US
(74) SOCOLOVA Olga
(54) **Modulatori de THR-beta cu o grupare de cap dioxo-1,2,4-triazil**
(57) Prezenta invenție dezvăluie compuși cu Formula (I) sau o sare acceptabilă farmaceutic, promedicament, amidă sau ester a acestora, în care i) TL este un fragment cu Formula IIIa, IIIb, IIIc sau IIId; ii) CE este un fragment cu Formula IV; iii) HD este un fragment cu Formula V sau VI; unde substituțiile sunt așa cum sunt definiți aici. Sunt dezvăluite de asemenea compoziții farmaceutice care cuprind compușii de mai sus și metode de tratare a bolii prin adminis-

trarea sau tratarea unui pacient cu unul sau mai mulți dintre compușii de mai sus.

Revendicări: 21
Figuri: 2

- (11) **MD/EP 3996713** (13) T2
(51) **Int.Cl.:** **A61K 31/444** (2006.01.01)
A61P 25/06 (2006.01.01)
C07D 401/06 (2006.01.01)
- (21) e 2022 0559
(96) 20751396.1, 2020.07.06
(97) 3996713, 2022.05.18
(80) EPB nr. 49/2024, 2024.12.04
(87) WO 2021/007155, 2021.01.14
(31) 201962871965P
(32) 2019.07.09
(33) US
(71)(73) ELI LILLY AND COMPANY, US
(72) ABURUB Aktham, US; COATES David Andrew, US; FRANK Scott Alan, US; KERR Mark Steven, US; ROTHHAAR Roger Ryan, US; VAID Radhe Krishan, US
(74) PARASCA Dumitru
(54) **Procedee și intermediar pentru obținerea pe scară largă a hemisuccinatului de 2,4,6-trifluoro-N-[6-(1-metil-piperidin-4-carbonil)-piridin-2-il]-benzamidă și obținerea acetatului de 2,4,6-trifluoro-N-[6-(1-metil-piperidin-4-carbonil)-piridin-2-il]-benzamidă**
(57) Realizările prezentei invenții furnizează un intermediar pentru prepararea la scară largă a hemisuccinatului de 2,4,6-trifluoro-N-[6-(1-metilpiperidin-4-carbonil)-2-piridil]benzamidă, și formulări și forme de produs realizate prin aceste procese. Realizările prezentei invenții furnizează în plus prepararea de acetat de lasmiditan, sare acetat de 2,4,6-trifluoro-N-[6-(1-metilpiperidin-4-carbonil)-2-piridil]benzamidă, și/sau compoziții farmaceutice ale acestora, și/sau utilizări ale acetatului de lasmiditan și formulărilor acestuia în livrarea subcutanată a medicamentelor.

Revendicări: 11
Figuri: 1

FG4A Lista brevetelor de invenție eliberate

Se publică următoarele date: numărul curent, codul țării conform normei ST.3 OMPI, numărul brevetului, codul tipului de document conform normei ST.16 OMPI, indicii de clasificare conform CIB, numărul depozitului, data depozitului, numărul BOPI în care a fost publicată mențiunea privind acordarea brevetului

Nr. crt.	Cod ST. 3 OMPI	(11) Nr. brevet	(13) Cod ST. 16 OMPI	(51) Indici de clasificare	(21) Nr. depozit	(22) Data depozit	(45) Nr. BOPI
1	MD	4903	C1	A61K 31/63 (2006.01) A61K 31/4402 (2006.01) A61K 31/30 (2006.01) A61K 31/175 (2006.01) A61P 35/00 (2006.01) C07D 213/48 (2006.01) C07F 1/08 (2006.01) C07C 337/08 (2006.01)	a 2023 0022	2023.07.07	10/2024
2	MD	4904	C1	A61K 36/23 (2006.01) C11B 3/08 (2006.01) A61K 131/00 (2006.01) A61P 31/04 (2006.01) A61P 31/10 (2006.01)	a 2023 0004	2023.04.11	10/2024
3	MD	4905	C1	C07C 337/08 (2006.01) C07F 15/06 (2006.01) A23K 50/90 (2016.01) A01K 67/033 (2006.01) A61P 39/06 (2006.01)	a 2023 0014	2023.05.23	10/2024

FG9Y Lista brevetelor de invenție de scurtă durată eliberate

Se publică următoarele date: numărul curent, codul țării conform normei ST.3 OMPI, numărul brevetului, codul tipului de document conform normei ST.16 OMPI, indicii de clasificare conform CIB, numărul depozitului, data depozitului, numărul BOPI în care a fost publicată mențiunea privind acordarea brevetului

Nr. crt.	Cod ST. 3 OMPI	(11) Nr. brevet	(13) Cod ST. 16 OMPI	(51) Indici de clasificare	(21) Nr. depozit	(22) Data depozit	(45) Nr. BOPI
1	MD	1749	Z	C12H 1/16 (2006.01) C12H 1/18 (2006.01) C12H 1/22 (2006.01) C12G 3/07 (2006.01)	s 2023 0079	2022.06.03	4/2024
2	MD	1787	Z	A23C 3/04 (2006.01) A01J 9/04 (2006.01) F25B 29/00 (2006.01) F28D 1/00 (2006.01)	s 2023 0074	2023.09.01	10/2024
3	MD	1788	Z	A61B 17/56 (2006.01) A61B 17/68 (2006.01)	s 2024 0039	2024.04.18	10/2024
4	MD	1789	Z	A61B 17/68 (2006.01) A61B 17/70 (2006.01)	s 2024 0040	2024.04.18	10/2024
5	MD	1790	Z	A61B 17/68 (2006.01) A61B 17/70 (2006.01)	s 2024 0043	2024.04.18	10/2024
6	MD	1791	Z	A61D 7/00 (2016.01) A23K 10/16 (2016.01) A23K 50/75 (2016.01) A61K 35/74 (2006.01) C12R 1/54 (2006.01)	s 2024 0004	2024.01.12	10/2024
7	RU	1792	Z	B65D 5/02 (2006.01) B65D 43/10 (2006.01)	s 2023 0012	2021.08.09	10/2024

II

Soiuri de plante / Plant varieties

Protecția juridică a soiurilor de plante în Republica Moldova se asigură în temeiul Legii nr. 39/2008 privind protecția soiurilor de plante.

În conformitate cu această Lege, brevetele pentru soi de plantă sunt eliberate de AGEPI și certifică prioritatea și paternitatea amelioratorului și dreptul exclusiv al titularului de brevet asupra soiului.

Un soi este brevetabil dacă este nou, distinct, omogen și stabil și este desemnat printr-o denumire conformă cu prevederile Legii.

Cererea de brevet pentru soi de plantă se depune la AGEPI de către orice persoană care, conform art. 11 și 12 din Lege, dispune de dreptul de a solicita brevet, personal sau prin reprezentant și trebuie să îndeplinească cerințele prevăzute la art. 33 din Lege.

În prezenta Secțiune se publică date privind cererile de brevet pentru soi de plantă depuse, brevetele pentru soi de plantă acordate și brevetele pentru soi de plantă eliberate conform procedurii naționale.

Legal protection of plant varieties in the Republic of Moldova shall be afforded on the bases of Law No 39/2008 on the Protection of Plant Varieties.

In accordance with this Law, variety patents shall be granted by AGEPI and shall certify the priority of the variety, the authorship of the breeder and the exclusive right of the patent owner in the variety. The plant variety shall be patentable where it is new, distinct, uniform and stable and shall be designated by a denomination in accordance with the provisions of the Law.

The variety patent application shall be filed with the AGEPI by any person who, according to Art. 11 and 12 of the Law, is entitled to apply for a patent, in person or through a representative, and shall fulfill the requirements specified in Art. 33 of the Law.

Data concerning the filed plant variety applications, granted plant variety patents and plant variety patents issued according to the national procedure shall be published in this Section.

**CODURILE OMPI PENTRU CODIFICAREA TITLURILOR INFORMAȚIILOR
REFERITOARE LA SOIURILE DE PLANTE PUBLICATE ÎN BULETINUL OFICIAL
DE PROPRIETATE INTELECTUALĂ CONFORM NORMEI ST. 17**

**WIPO CODES ON CODING OF HEADINGS OF ANNOUNCEMENTS CONCERNING
PLANT VARIETIES MADE IN THE OFFICIAL BULLETIN
OF INTELLECTUAL AL PROPERTY IN ACCORDANCE WITH THE STANDARD ST. 17**

- BZ9E** Cereri de brevet pentru soi de plantă publicate
Published plant variety patent applications
- BA9E** Denumirile soiurilor
Variety denominations
- FF9E** Brevete pentru soi de plantă acordate
Granted plant variety patents
- FF9E** Lista brevetelor pentru soi de plantă acordate, aranjate în ordinea numerelor de brevete (anual)
Numerical index of granted plant variety patents (yearly)
- FG9E** Brevete pentru soi de plantă eliberate
Issued plant variety patents
- FA9E** Lista cererilor de brevet pentru soi de plantă retrase
List of withdrawn plant variety patent applications
- FC9E** Lista cererilor de brevet pentru soi de plantă respinse
List of rejected plant variety patent applications
- MC9E** Lista cererilor de brevet pentru soi de plantă anulate
List of nullited plant variety patent applications
- MM9E** Lista brevetelor pentru soi de plantă a căror valabilitate a încetat
List of invalid plant variety patents
- HF9E** Lista brevetelor pentru soi de plantă revalidate
List of revalidated plant variety patents

BZ9E Cereri de brevet pentru soi de plantă publicate / Published plant variety patent applications /

Publicarea în BOPI a cererilor de brevet pentru soi de plantă asigură solicitantului o protecție provizorie în condițiile prevăzute de art. 26 din Legea nr. 39/2008 privind protecția soiurilor de plante.
Conform art. 49 din Lege, după publicarea cererii orice persoană poate să prezinte la AGEPI obiecții referitor la denumirea soiului și la satisfacerea condițiilor de brevetabilitate, în condițiile stabilite în Lege.

Publication in BOPI of plant variety patent applications provides to the applicant a provisional protection under the terms of Article 26 of Law No 39/2008 on the Protection of Plant Varieties.
According to Article 49 of the Law, after the publication of the application any person may file with the AGEPI objections to the denomination of the variety and to the compliance with the requirements of patentability, under the terms established in the Law.

BZ9E Cereri de brevet pentru soi de plantă publicate

Se publică următoarele date: numărul curent, numărul de depozit, data de depozit, solicitantul, amelioratorul, denumirea comună (taxonul botanic), denumirea propusă a soiului, data publicării

Nr. crt.	Nr. de depozit / Data de depozit	a. Solicitantul b. Amelioratorul	Denumirea comună (Taxonul botanic)	Denumirea propusă a soiului	Data publicării
1	v 2025 0001 / 2025.02.11	a. INSTITUȚIA PUBLICĂ UNIVERSITATEA DE STAT DIN MOLDOVA, MD b. MAKOVEI Milania, MD	TOMATE (<i>Solanum lycopersicum</i> L.)	REDMAK	2025.05.31
2	v 2025 0002 / 2025.02.11	a. INSTITUȚIA PUBLICĂ UNIVERSITATEA DE STAT DIN MOLDOVA, MD b. MAKOVEI Milania, MD	TOMATE (<i>Solanum lycopersicum</i> L.)	MIRACOLMAK	2025.05.31
3	v 2025 0003 / 2025.02.25	a. BEN DOR FRUITS AND NURSERIES, IL b. BEN DOR Josef, IL	PĂR (<i>Pyrus communis</i> L.)	TP-15-41	2025.05.31
4	v 2025 0004 / 2025.02.27	a. INSTITUȚIA PUBLICĂ CENTRUL NAȚIONAL DE CERCETARE ȘI PRO- DUCERE A SEMI- NȘTELOR, MD b. IACOBUȚA Maria, MD; GUȚU Costel, MD; VOZI- AN Valeriu, MD; BLÎNDU Maria, MD	SOIA (<i>Glycine max</i> (L.) Merr.)	DUMITRIȚA	2025.05.31
5	v 2025 0005 / 2025.02.27	a. INSTITUȚIA PUBLICĂ CENTRUL NAȚIONAL DE CERCETARE ȘI PRO- DUCERE A SEMI- NȘTELOR, MD b. CHIȘCA Maria, MD; SAVANU Valeria, MD; BUGACIUC Mihail, MD; DULEPA Lidia, MD; CALAȘNICOVA Tamara, MD	ORZ (<i>Hordeum vulgare</i> L.)	CURAJ	2025.05.31
6	v 2025 0006 / 2025.02.27	a. INSTITUȚIA PUBLICĂ CENTRUL NAȚIONAL DE CERCETARE ȘI PRO- DUCERE A SEMI- NȘTELOR, MD b. POSTOLATI Alexei, MD; ȚURCAN Iulia, MD; ATANOVA Lilia, MD; RUDOI Marina, MD; AFANAS Maria, MD	GRÂU (<i>Triticum aestivum</i> L.)	VISUL VERII	2025.05.31

III

Mărci / Trademarks

Protecția juridică a mărcilor în Republica Moldova se asigură în temeiul înregistrării lor la AGEPI în modul stabilit de Legea nr. 38/2008 privind protecția mărcilor. În conformitate cu Legea, marca se autentifică prin certificatul de înregistrare eliberat de AGEPI. Certificatul de înregistrare confirmă prioritatea mărcii și dreptul exclusiv al titularului asupra mărcii pentru produsele și serviciile indicate în certificat.

În prezenta Secțiune se publică datele privind cererile de înregistrare, datele privind mărcile înregistrate în baza cererilor acceptate parțial, mărcile înregistrate și mărcile reînnoite prin procedura națională. Mărcile înregistrate conform Aranjamentului de la Madrid privind înregistrarea internațională a mărcilor și Protocolului referitor la Aranjamentul de la Madrid la care Republica Moldova este parte se publică în limbile franceză, engleză și spaniolă în Buletinul OMPI de Mărci Internaționale ("Gazette OMPI des marques internationales / WIPO Gazette of International Marks / Gaceta de la OMPI de Marcas Internacionales"). Buletinul include toate datele referitoare la înregistrările internaționale noi, la reînnoiri, la desemnări posterioare, precum și la modificări și alte acțiuni ce se referă la înregistrările internaționale. Buletinul este disponibil accesului public pe site-ul OMPI, pe adresele <https://www3.wipo.int/madrid/monitor/en/#gazette>, <https://www3.wipo.int/madrid/monitor/fr/#gazette> sau <https://www3.wipo.int/madrid/monitor/es/#gazette>.

Legal protection of trademarks in the Republic of Moldova shall be afforded on the basis of registration with the AGEPI, as established by Law No 38/2008 on the Protection of Trademarks. According to this Law the trademark is certified by a registration certificate issued by AGEPI. The registration certificate shall attest the priority date of the trademark and the exclusive right of the owner in the trademark for the goods and services entered in the certificate.

Data on filed trademark applications, data on trademarks registered on the basis of partially accepted applications, registered trademarks and trademarks renewed under the national procedure shall be published in this Section.

Trademarks registered under the Madrid Agreement and the Protocol Concerning the International Registration of Marks to which the Republic of Moldova is a party shall be published in French, English and Spanish in the Gazette OMPI des marques internationales / WIPO Gazette of International Marks / Gaceta de la OMPI de Marcas Internacionales. The Gazette includes all relevant data on new international registrations, renewals, subsequent designations as well as amendments and other entries referred to the international registrations. The Gazette is available for public on the WIPO site at <https://www3.wipo.int/madrid/monitor/en/#gazette>, <https://www3.wipo.int/madrid/monitor/fr/#gazette> or <https://www3.wipo.int/madrid/monitor/es/#gazette>.

**CODURILE INID PENTRU IDENTIFICAREA DATELOR BIBLIOGRAFICE
REFERITOARE LA MĂRCI, CONFORM NORMEI ST. 60 OMPI
LIST OF INID CODES CONCERNING BIBLIOGRAPHIC DATA
RELATING TO MARKS, ACCORDING TO WIPO STANDARD ST. 60**

- (100)** Date privind înregistrarea/reînnoirea
Data concerning the registration/renewal
- Numărul de ordine
Serial number
 - (111)** Numărul de ordine al înregistrării
Serial number of the registration
 - (116)** Numărul de ordine al reînnoirii, dacă este diferit de numărul de ordine al înregistrării inițiale
Serial number of the renewal where different from initial registration number
- Data înregistrării/reînnoirii
Date of the registration/renewal
- (151)** Data înregistrării
Date of the registration
 - (156)** Data reînnoirii
Date of the renewal
- Numere de înregistrare conexe
Related registration numbers
- (181)** Data prevăzută de expirare a înregistrării
Expected expiration date of the registration
 - (186)** Data prevăzută de expirare a reînnoirii
Expected expiration date of the renewal
- (200)** Date referitoare la cerere
Data concerning the application
- (210)** Numărul de depozit al cererii
Serial number of the application
 - (220)** Data de depozit a cererii
Date of filing of the application
 - (230)** Data referitoare la expoziție
Data concerning exhibitions
- (300)** Date referitoare la prioritate conform Convenției de la Paris, și alte date referitoare la vechimea sau la înregistrarea mărcii în țara de origine
Data relating to priority under the Paris Convention and other data relating to seniority or to the registration of the mark in the country of origin
- (310)** Numărul de depozit al cererii inițiale
Serial number assigned to the first application
 - (320)** Data de depozit a cererii inițiale
Date of filing of the first application
 - (330)** Codul conform normei ST.3 a OMPI, care permite identificarea oficiului național sau regional la care a fost depusă cererea inițială sau organizația la care a fost depusă cererea inițială
WIPO Standard ST.3 code, identifying the national or regional Office where the first application was made or the organization where the first application was made
- (400)** Data la care anumite informații sunt făcute accesibile publicului
Date(s) of making information available to the public
- (441)** Data la care informațiile privind cererea neexaminată au fost făcute accesibile publicului
Date of making information available to the public regarding the non-examined application
 - (442)** Data la care informațiile privind cererea examinată au fost făcute accesibile publicului
Date of making information available to the public regarding the examined application
 - (450)** Data la care informațiile privind înregistrarea au fost făcute accesibile publicului
Date of making information available to the public regarding the registration

- (500)** Informații diverse
Various information
- Clasificarea produselor și/sau serviciilor
Classification, goods and/or services
- (511)** Clasificarea internațională a produselor și serviciilor, în scopul înregistrării mărcilor (Clasificarea de la Nisa) și/sau lista produselor și/sau serviciilor clasificate conform acestei clasificări
The International Classification of Goods and Services for the Purposes of the Registration of Marks (Nice Classification) and/or list of goods and/or services classified according thereto
- Indicații referitoare la folosirea mărcii
Indications regarding the use of the mark
- (526)** Elementele mărcii asupra cărora nu se extinde dreptul exclusiv
Disclaimer
- Descrierea elementelor figurative ale mărcii
Description of the figurative elements of the mark
- (531)** Conform Clasificării internaționale a elementelor figurative ale mărcilor (Clasificarea de la Viena)
According to the International Classification of the Figurative Elements of Marks (Vienna Classification)
- (540)** Reproducerea mărcii
Reproduction of the mark
- (551)** Indicarea faptului că marca este o marcă colectivă, o marcă de certificare sau o marcă de garanție
Indication to the effect that the mark is a collective mark, a certification mark or a guarantee mark
- (554)** Marca tridimensională
Three-dimensional mark
- (580)** Data înscrierii oricărui tip de tranzacție privind cererile de înregistrare sau înregistrările (de exemplu: modificare de titular, modificare de nume sau adresă, renunțare, expirare a protecției)
Date of recording of any kind of transaction in respect of applications or registrations (e.g., change in ownership, change in name or address, renunciation, termination of protection)
- (591)** Informații privind culorile revendicate
Information concerning colors claimed
- (600)** Referințe la alte depozite și înregistrări de marcă înrudite din punct de vedere juridic
References to other legally related application(s) and registration(s)
- (641)** Numărul și data altor cereri înrudite din punct de vedere juridic
Number(s) and date(s) of other legally related applications
- (646)** Numărul și data altor înregistrărilor înrudite din punct de vedere juridic
Number(s) and date(s) of other legally related registrations
- (700)** Informații privind părțile interesate de o cerere sau de o înregistrare
Information concerning parties concerned with the application/registration
- (730)** Numele și adresa solicitantului sau titularului înregistrării
Name and address of the applicant or the holder of the registration
- Informații privind licențiatul sau licențiații
Information regarding licensee(s)
- (791)** Numele și adresa licențiatului
Name and address of the licensee
- (800)** Anumite date referitoare la înregistrarea internațională a mărcilor conform Aranjamentului de la Madrid, privind înregistrarea internațională a mărcilor și Protocolului referitor la acest Aranjament
Certain data relating to the international registration of marks under the Madrid Agreement Concerning the International Registration of Marks and the Protocol Relating to that Agreement

Cereri de înregistrare / Applications for registration

În conformitate cu Legea nr. 38/2008 privind protecția mărcilor, cererea de înregistrare a mărcii se depune la AGEPI de către solicitant, personal sau prin intermediul unui reprezentant.

O cerere trebuie să se refere la o singură marcă și trebuie să conțină documentele prevăzute în art. 30 din Lege.

Orice persoană interesată în termen de 3 luni de la data publicării datelor cu privire la cererea depusă poate prezenta în scris la AGEPI observații motivate privind necesitatea de a refuza înregistrarea mărcii conform art. 7 și/sau să formuleze o opoziție la înregistrarea mărcii pe motiv că înregistrarea acesteia ar trebui refuzată în baza prevederilor art. 8 și/sau, după caz, art. 7 din Lege.

In accordance with the Law No 38/2008 on the Protection of Trademarks, a trademark registration application shall be filed with the AGEPI by the applicant, in person or through a representative.

An application shall relate to one trademark only and shall contain the documents provided for in Art. 30 of the Law.

Within three months of the date of publication of a trademark registration application, any person concerned shall be entitled to submit its comments in writing to the AGEPI, providing justification of the need for refusal of the trademark registration on the basis of Article 7 and/or lodge an opposition against registration of a trademark on the grounds that its registration must be refused on the basis of Article 8 and/or, as appropriate, Article 7 of the Law.

(210) **054572**
 (220) 31.12.2024
 (310) 019068587
 (320) 16.08.2024
 (330) EM
 (730) **EMMA RED TECHNOLOGY S.R.L., MD**
 Str. Pietrăriei nr. 19A, ap.(of.) 4,
 MD-2024, Chişinău, Republica Moldova
 (540)

WHIPSHOTS

(511) NCL(12-2024)
 06 - recipiente metalice pentru gaz comprimat sau lichide; recipiente metalice pentru gaze sub presiune sau aer lichid; cilindri din metal pentru gaze sub presiune sau aer lichid; cilindri metalici pentru gaze comprimate; containere din metal pentru gaz comprimat; butelii metalice pentru gaz comprimat sau lichide, vândute goale; capace de etanşare din metal; dispozitive metalice de închidere pentru sticle;
 29 - frişcă; caimac; deserturi pe bază de cremă; smântână (produse lactate); frişcă proaspătă lichidă; smântână lichidă; frişcă vegetală; margarină (înlocuitori pentru produse lactate); frişcă infuzată cu alcool; frişcă vegetală infuzată cu alcool; frişcă infuzată cu votcă;
 33 - lichioruri care conţin cremă; lichioruri cremă; votcă; cocteiluri; băuturi alcoolice pre-amestecate, altele decât cele bazate pe bere; cocteiluri alcoolice preparate; băuturi alcoolice congelate; cocteiluri alcoolice congelate.

(210) **054573**
 (220) 06.01.2025
 (730) **SolaX Power Network Technology (Zhejiang) Co., Ltd., CN**
 No. 278, Shizhu Road, Chengnan Street,
 Tonglu County, Hangzhou City, Zhejiang
 Province, China
 (540)

SOLAX

(511) NCL(12-2025)
 09 - programe de calculator înregistrate; aplicații software descărcabile pentru telefoane mobile; programe de calculator descărcabile; echipamente de procesare a datelor; transmițătoare pentru transmisia semnalelor electrice; aparate de comunicații a datelor electronice; modemuri; chei hardware USB (adaptoare de rețea fără fir); hub-uri pentru automatizarea caselor; disjunctoare; dispozitive de comandă pentru gestiunea energiei; aparat de control de la distanță; dulapuri de distribuție (electricitate); relee electrice; tablouri de comandă (electricitate); cabluri electrice pentru echipamente de comunicații; convertizoare electrice; aparate și instalații pentru generarea energiei solare; baterii galvanice; stații de încărcare pentru mașini electrice; încărcătoare portabile; alimentatoare pentru acumulate; aparate electrice de măsurare;
 42 - consultanță în proiectarea și dezvoltarea hardware pentru computere; furnizarea informațiilor în legătură cu tehnologia calculatoarelor și programare prin intermediul unui site; monitorizarea operării sistemului informatic prin acces de la distanță; furnizarea motoarelor de căutare în Internet; stocarea electronică a datelor; servicii de criptare a datelor; furnizarea de software de calculatoare nedescărcabil on-line; conversia datelor și a programelor informatice, alta decât conversia fizică; proiectarea de software; cercetarea tehnologică; cercetarea științifică în domeniul energetic; furnizarea informațiilor, consiliere și consultanță privind compensarea emisiilor de dioxid de carbon; consiliere în domeniul economiei de energie; cercetarea în domeniul inteligenței artificiale; cercetarea și dezvoltarea produselor noi pentru terți; servicii de stocare în cloud pentru datele electronice; conceperea sistemelor fotovoltaice solare; crearea și dezvoltarea de software în domeniul aplicațiilor mobile; găzduirea platformelor de software pentru colaborarea lucrului bazat pe realitatea virtuală; furnizarea serviciilor de autentificare a utilizatorilor printr-o tehnologie de deschidere a unei sesiuni unice pentru aplicații de software online; întreținerea programelor de calculator.

- (210) **054597**
 (220) 16.01.2025
 (730) **BLOGAL INITIATIVE SRL, RO**
 Str. Lotrioara, Nr. 19, Bl. M31A, Sc. A, Et. 7,
 Ap. 37, Camera 1, Sector 3, București, România
 (540)



- (591) Culori revendicate: albastru-deschis, albastru-închis, verde, galben, negru.
 (511) NCL(12-2025)
 35 - servicii de publicitate, marketing și promovare; distribuirea materialelor publicitare, de marketing și materiale promoționale; servicii de asistență și consultanță pentru publicitate, marketing și promovare; asistență în afaceri, management și servicii administrative; servicii de asistență administrativă și prelucrarea datelor; administrarea resurselor umane și servicii de recrutare; servicii de consultanță în afaceri; analiză comercială, servicii de informare și cercetare de piață; previzionare de marketing; efectuarea studiilor de marketing; analiza tendințelor de marketing; analiza în domeniul marketingului; efectuarea studiilor de marketing; investigații privind strategia de marketing; elaborarea studiilor de marketing; evaluări statistice ale datelor de marketing; analiză de marketing în domeniul imobiliar; servicii de planificare pentru studii de marketing; cercetarea de piață și studiilor de marketing; profilarea consumatorilor în scopuri comerciale sau de marketing; servicii de cercetare cu privire la publicitate și marketing; informații sau solicitări de informații în domeniul afacerilor și a marketingului; agenții de informații comerciale (furnizarea informațiilor de afaceri, de exemplu, marketing sau date demografice); producția înregistrărilor video în scopuri de marketing; producția înregistrărilor video în scopuri publicitare; producție de reclame radio; producție de reclame cinematografice; editare post-producție de publicitate și reclame; producție și distribuție de reclame la radio și la televiziune; promovare, publicitate și marketing pentru pagini web on-line; servicii de publicitate

și marketing on-line; producție de materiale publicitare; producție de clipuri publicitare; producție de material publicitar vizual; compilare, producție și diseminare de material publicitar; producție de înregistrări audio în scopuri publicitare; organizarea evenimentelor, expozițiilor, târgurilor și spectacolelor în scopuri comerciale, promoționale și publicitare; promovarea vânzărilor de produse din industria modei prin articole promoționale în reviste; promovarea vânzărilor pentru terți; servicii de agenții de modele privind promovarea vânzărilor; prezentări de produse și servicii de afișare a produselor; crearea textelor publicitare și în scop promoțional; analiza reacției la publicitate și cercetare de piață; analiză și cercetare de piață; studiu de piață și analiza studiilor de piață; servicii de creare a mărcii; servicii de creare a mărcii (publicitate și promovare); dezvoltare de conținut publicitar de broșuri pentru terți; servicii de publicitate și de marketing furnizate prin mijloacele de media socială; optimizarea motoarelor de căutare; optimizarea traficului pe site; optimizarea motoarelor de căutare pentru promovarea vânzărilor; optimizarea motoarelor de căutare pentru promovarea site-urilor altor persoane; servicii de marketing în domeniul optimizării traficului pe site-uri web; consultanță cu privire la optimizarea motoarelor de căutare; marketing de referință; marketing de produse; intermediere publicitară; management promoțional pentru persoane celebre; marketing comercial (în afară de comercializare); întocmirea planurilor de marketing; întocmirea rapoartelor de marketing; marketing promoțional; marketing direct; marketing digital; plasarea reclamelor; organizarea de publicitate; organizarea de concursuri în scopuri publicitare; organizarea și realizarea evenimentelor publicitare; pregătirea și distribuirea reclamelor; pregătirea publicațiilor publicitare; pregătirea campaniilor publicitare; planificarea strategiilor de marketing; promovarea comercială; publicitate în presa de interes general și în presa de specialitate; publicitate de tip pay-per-click (PPC); publicitate pentru bunurile și serviciile altor comercianți, care dau posibilitatea clienților să vizualizeze și să compare în mod convenabil bunurile oferite de respectivii comercianți; publicitate prin toate mijloacele publice de comunicare; servicii de agenție de publicitate; servicii de agenție de marketing; servicii de evaluare a mărcilor; servicii de grafică publicitară; servicii de cumpărare de

- media; servicii de comunicare cu ajutorul bloggerilor; servicii de fidelizare, motivare și recompensare; servicii de identitate corporativă; servicii de marketing direct; servicii de poziționare a mărcilor; servicii de planificare pentru publicitate; servicii de merchandising; servicii de publicitate digitală; servicii de publicitate și de marketing furnizate prin bloguri; servicii de publicitate și de marketing furnizate prin canalele de comunicare; servicii de târguri comerciale și de expoziții comerciale; servicii de relații cu publicul; testare de marcă; studii de marketing; consultanță privind relațiile cu publicul; asistență pentru conducerea întreprinderilor comerciale în materie de relații cu publicul; consultanță cu privire la strategia de comunicare în domeniul relațiilor publice; realizarea studiilor în domeniul relațiilor publice; servicii de comunicații corporative; servicii de consultanță privind relațiile publice; servicii de relații media; studii de relații cu publicul; servicii de comenzi on-line; furnizarea unei piețe on-line pentru cumpărătorii și vânzătorii de bunuri și servicii; realizarea târgurilor și expozițiilor virtuale on-line; intermedierea afacerilor comerciale pentru terți; intermedierea contractelor (pentru terți); administrarea afacerilor; servicii privind planificarea afacerilor; servicii pentru dezvoltarea strategiei de afaceri; servicii pentru strategia și planul de afaceri; servicii de funcții administrative; servicii de intermediere comercială; servicii de management a riscului afacerilor; servicii de reprezentanță comercială; servicii de strategie în afaceri; servicii on-line de colaborări de afaceri în rețea; servicii de evaluare a riscurilor afacerilor; servicii de consultanță și de management al afacerilor; planificarea succesiunii de afaceri; planificare strategică de afaceri; planificare corporativă; organizarea afacerilor; managementul proiectelor de afaceri (pentru terți); managementul relației cu clienții; managementul activităților comerciale; furnizarea asistenței în afaceri; furnizarea asistenței în managementul afacerilor; servicii de consultanță și asistență în domeniul strategiei comerciale; asistență privind planificarea comercială; asistență privind managementul activităților comerciale; asistență în domeniul administrării și planificării afacerilor; asistență în afaceri; contabilitate și audit; audit; audit computerizat;
- 38 - transmisie on-line de publicații electronice; servicii de agenții de presă; servicii de comunicații ale agențiilor de presă; servicii ale

- agențiilor de presă (transmitere de știri); transmisia emisiunilor televizate; emisiuni de știri (transmisii); furnizarea buletinelor informative computerizate; servicii de buletine informative electronice; furnizarea serviciilor de buletine informative electronice și camere de chat on-line; furnizarea buletinelor informative electronice on-line pentru transmiterea mesajelor între utilizatorii de calculatoare; furnizarea spațiilor de chat on-line și de buletine informative electronice pentru transmisia mesajelor între utilizatorii de calculatoare; transmisia știrilor la organizațiile care difuzează știri; transmitere electronică de știri; servicii de agenții de știri electronice; transmisia știrilor și informațiilor de actualitate; servicii a agențiilor de știri pentru transmisii electronice; furnizarea și închirierea instalațiilor și echipamentelor de telecomunicații; servicii de telecomunicații; telecomunicații; comunicarea cu terminale de computere și accesul la Internet; servicii de transmisie; servicii de telefonie și telefonie mobilă; furnizarea accesului la conținut, site-uri și portali de Internet; furnizarea accesului de telecomunicații la conținut video furnizat pe Internet; furnizarea accesului de telecomunicații la conținut audio furnizat pe Internet; furnizarea accesului de telecomunicații la conținut video și audio furnizat printr-un serviciu on-line de video la cerere; servicii de conferințe pe web; furnizarea forumurilor on-line; servicii de teleconferință și videoconferință; furnizarea instalațiilor de videoconferință; transmisie de podcasturi; transmisii audio, video și multimedia prin Internet și alte rețele de comunicații; emisiuni televizate; comunicare (transmisie) prin bloguri on-line; servicii de conferințe video prin satelit; asigurarea accesului la site-uri web cu jocuri de noroc și cu alte jocuri pe Internet; furnizarea forumurilor on-line pentru comunicare în domeniul jocurilor electronice; transmiterea pe Internet de materiale video, filme, poze, imagini, text, fotografii, jocuri, conținut creat de utilizatori, conținut audio și de informații;
- 41 - publicarea materialelor educative tipărite; publicare de afișe; organizarea conferințelor; crearea (redactarea) podcasturilor; servicii de rezervare a biletelor în domeniul educației, divertismentului și sportului; servicii educative, de divertisment și sportive; traducere și interpretare; educație, divertisment și sport; traducerea lingvistică; servicii de traducere; organizarea conferințelor educaționale; crearea (redactarea) conținutului edu-

cațional pentru podcasturi; publicare multimedia; publicare multimedia de reviste, jurnale și ziare; publicare multimedia a publicațiilor electronice; organizarea evenimentelor educative; organizarea evenimentelor de divertisment și evenimente culturale; organizarea seminariilor și congreselor; instruirea în domeniul furnizării de servicii juridice; educație și instruire; publicarea cărților și revistelor; publicarea multimedia de cărți; împrumut de cărți și publicații periodice; servicii de editare, întocmirea rapoartelor și redactarea textelor altele decât cele publicitare; organizarea conferințelor, expozițiilor și concursurilor cu scop cultural sau educațional; producție audio, video și multimedia și fotografie; servicii educative și de instruire; asistență profesională individualizată (coaching); asistență profesională individualizată (coaching) pe probleme economice și de management; asistență profesională individualizată (coaching) pe probleme de leadership; servicii oferite de ateliere de formare; servicii oferite de ateliere organizate în scopuri educative; coaching personal (formare); consiliere în carieră (educație); consultanță în domeniul formării și perfecționării; consultanță legată de formarea în materie de competențe profesionale; coordonarea atelierelor de pregătire profesională; coordonarea atelierelor educative în domeniul afacerilor; coordonarea cursurilor cu privire la administrarea afacerilor; coordonarea cursurilor de formare profesională; coordonarea cursurilor de instruire, de educație și de pregătire pentru tineri și adulți; coordonarea cursurilor de pregătire în domeniul afacerilor; coordonarea cursurilor de pregătire în domeniul managementului afacerilor; coordonarea cursurilor referitoare la administrarea afacerilor; coordonarea cursurilor, seminariilor și atelierelor de lucru; organizarea de furnizare a cursurilor de formare profesională; organizarea cursurilor educative în domeniul finanțelor; organizarea cursurilor de pregătire în domeniul managementului; cursuri de pregătire în domeniul asistenței către clienți; seminare; organizarea seminarelor de instruire; servicii de videotecă; producție de materiale video; furnizarea instruirii on-line; furnizarea accesului la publicații on-line; publicarea materialelor multimedia on-line; servicii de bibliotecă electronică; furnizarea cursurilor educaționale; servicii educaționale pe calculator; servicii educaționale asistate pe calculator; producție de filme în scopuri educaționale; închirierea

materialelor educative înregistrate; producție de podcasturi; instruire educativă; seminarii educative; teste educative; organizarea concursurilor educative; publicarea materialelor educative; publicarea cărților educative; publicarea textelor educative; difuzarea materialelor educative; coordonarea evenimentelor educative; organizarea seminariilor educative; elaborarea materialelor educative; servicii educative pentru adulți; coaching sportiv; coaching pentru viață (instruire); servicii educaționale de tip coaching; antrenament și coaching în dezbateri politice; antrenament și coaching în discurs politic; asistență profesională individualizată (coaching) în domeniul finanțelor; servicii de pregătire sau educare în domeniul coaching pentru viață; consiliere și coaching cu privire la carieră (consiliere și asistență cu privire la educație); producție de emisiuni de televiziune; producția de emisiuni radiofonice; coordonarea evenimentelor culturale; furnizarea educației; educație vocațională pentru tineri; servicii de educație juridică; producție audio, video și fotografie; producție de înregistrări educative audio și video;

- 42 - design grafic; design grafic și industrial; artă grafică și design; design grafic asistat de calculator; design grafic de logouri publicitare; servicii de design grafic pentru calculator; design grafic pe calculator pentru cartografie prin proiecție video; servicii de proiectare; întocmirea rapoartelor cu privire la design de artă grafică; cercetare în domeniul designului; cercetarea în proiectarea de calculatoare; cercetarea și dezvoltarea produsului; concepție grafică de materiale promoționale; consultanță pentru dezvoltarea produselor; consultanță privind designul ambalajelor; consultanță profesională în materie de design industrial; consultanță tehnică în materie de proiectare; consultanță în domeniul proiectării tehnologice; consultanță în materie de design web; crearea animațiilor pentru alte persoane; crearea designului de produse de consum; crearea ilustrațiilor grafice; crearea și design de site-uri web pentru terți; crearea personajelor de desene animate pentru cărți poștale; desen industrial asistat de calculator; design arhitectural pentru planificare urbană; design artistic comercial; design artistic industrial; design de accesorii de modă; design de site-uri web; design de prototipuri; design de modele; furnizarea informațiilor în domeniul dezvoltării de produs; furnizarea informațiilor în domeniul proiectărilor de

produs; evaluări tehnice privind designul; dezvoltarea produselor pentru terți; dezvoltarea produselor; design vizual; design industrial; planificarea în domeniul designului; furnizarea informațiilor cu privire la designul industrial; proiectarea jocurilor; proiectarea produselor; proiectarea sistemelor electronice; proiectarea semnelor distinctive (logo) pentru identitatea corporativă; proiectarea și designul grafic pentru crearea site-urilor web; proiectarea și testarea produselor noi; proiectarea și dezvoltarea produselor multimedia; servicii de design interior și exterior; servicii de design în domeniul arhitecturii; servicii de design de logo-uri; servicii de design de brand; servicii de design comercial; servicii de design arhitectural; servicii de ilustrare (design); servicii de ilustrații grafice pentru terți; servicii de grafică digitală (servicii de prelucrare a imaginilor digitale); servicii de grafică digitală; servicii de proiectare la comandă; servicii de proiectare grafică; servicii de proiectare asistată de calculator în domeniul arhitecturii; servicii de proiectare științifică; servicii de proiectare și desen tehnic asistate de calculator; servicii de proiectare și creare de pagini web; servicii de proiectare tehnologică; servicii de proiectare tehnică industrială; servicii de proiectare privind componentele hardware și software de calculatoare; stilism (design industrial); studii de fezabilitate în materie de proiectare; servicii tehnologice și design privind acest domeniu; servicii științifice și design privind acest domeniu; servicii tehnologice privind designul; design vestimentar pentru terți; servicii de consultanță în design vestimentar; planificarea, crearea, dezvoltarea și întreținerea site-urilor web on-line pentru terți; crearea și întreținerea site-urilor web pentru telefoane mobile; actualizarea paginilor web pentru terți; proiectarea site-urilor web; servicii de dezvoltare a paginilor web; întreținerea site-urilor web; proiectarea și dezvoltarea paginilor de Internet; construirea unei platforme de Internet pentru comerțul electronic; consultanță în decorațiuni interioare; amenajarea interioară a magazinelor; amenajări interioare comerciale; consultanță în materie de design; crearea și actualizarea paginilor principale pentru rețele de calculatoare; crearea, proiectarea și întreținerea paginilor web; crearea paginilor web; servicii de design privind comerțul cu amănuntul; servicii de design de produs; servicii de creare a paginilor web de

Internet; servicii de consultanță în materie de proiectare; servicii de consultanță în materie de design industrial; servicii de consultanță pentru amenajarea magazinelor; redactarea site-uri electronice; proiectarea și dezvoltarea produselor noi; proiectarea și dezvoltarea metodelor de testare și analiză; proiectarea paginilor web în scopuri publicitare; design și dezvoltare de produs.

(531) CFE(9) 26.01.05; 27.05.01; 27.07.11; 29.01.15.

(210) **054618**

(220) 14.01.2025

(730) **POJOGA Cătălina, MD**

Str. Valea Trandafirilor nr. 24, ap. 41,
MD-2001, Chișinău, Republica Moldova

(540)

CASA DE DULCE
Dulcinella

(511) NCL(12-2025)

30 - cafea, ceai, cacao și înlocuitori ai acestora; orez, paste făinoase și tăiței; tapioca și sago; făină și preparate din cereale; pâine, produse de patiserie și cofetărie; ciocolată; înghețată, șerburi și alte înghețate comestibile; zahăr, miere, sirop de melasă; drojdie, praf de copt; sare, condimente, mirodenii, plante aromatice conservate; oțet, sosuri și alte condimente; gheață (apă înghețată);

35 - publicitate; administrarea, organizarea și managementul afacerilor; lucrări de birou;

43 - servicii de alimentație publică; servicii de cazare temporară.

(531) CFE(9) 27.01.12; 27.05.09.

(210) **054619**

(220) 14.01.2025

(730) **POJOGA Cătălina, MD**

Str. Valea Trandafirilor nr. 24, ap. 41,
MD-2001, Chișinău, Republica Moldova

(540)

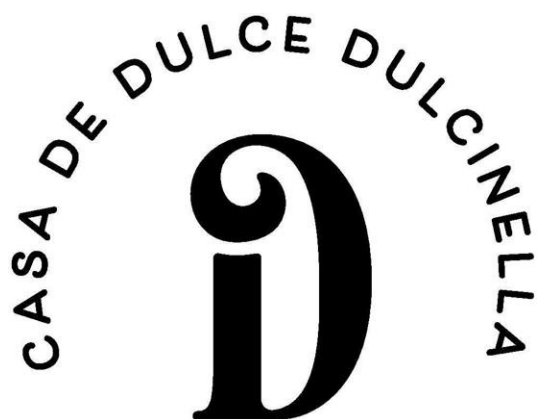

(511) NCL(12-2025)

- 30 - cafea, ceai, cacao și înlocuitori ai acestora; orez, paste făinoase și tăiței; tapioca și sago; făină și preparate din cereale; pâine, produse de patiserie și cofetărie; ciocolată; înghețată, șerburi și alte înghețate comestibile; zahăr, miere, sirop de melasă; drojdie, praf de copt; sare, condimente, mirodenii, plante aromatice conservate; oțet, sosuri și alte condimente; gheață (apă înghețată);
- 35 - publicitate; administrarea, organizarea și managementul afacerilor; lucrări de birou;
- 43 - servicii de alimentație publică; servicii de cazare temporară.

(531) CFE(9) 27.01.12; 27.05.01; 27.05.21.

(210) 054625

(220) 17.01.2025

(730) **Evyap Hijyenik Urunler Sanayi ve Ticaret Anonim Sirketi, TR**

Deri OSB Mah. Guderli Cad. 1 Tuzla Istanbul, Turcia

(540)



(591) Culori revendicate: alb, albastru-închis, albastru-deschis, turcoaz.

(511) NCL(12-2025)

- 05 - produse igienice pentru medicină; prosoape igienice; tampoane pentru menstruație; plasturi; produse igienice de uz personal, altele decât articole de toaletă; chiloți igienici; absorbante menstruale; chiloți igienici pentru menstruație; absorbante zilnice; tampoane igienice; tampoane igienice pentru menstruație; șervețele igienice; prosoape sanitare; prosoape sanitare, de uz medical; scutece igienice pentru incontinență; vată hidrofiliă; tampoane de vată de uz medical; tampoane pentru alăptat; chiloți igienici, inclusiv cele din hârtie și textile; scutece chiloței pentru bebeluși și scutece pentru incontinență; scutece pentru bebeluși/scutece pentru bebeluși de unică folosință; scutece (șervețele pentru bebeluși); saltele de înfășat bebeluși, de unică folosință; saltele absorbante de înfășat bebeluși, de unică folosință; protecție absorbantă pentru cuștile animalelor de companie; saltele absorbante pentru cuștile animalelor de companie, de unică folosință; covorașe igienice de unică folosință pentru animale de companie; covorașe igienice de unică folosință pentru dresajul animalelor de companie; chiloți absorbantți pentru incontinență; șervețele impregnate cu dezinfectante pentru igienă; materiale pentru pansat;
- 10 - aparate și instrumente chirurgicale, medicale, dentare și veterinare; membre artificiale, ochi și dinți; articole ortopedice; materiale

pentru suturi; dispozitive terapeutice și de asistare adaptate pentru persoane cu dizabilități; aparate de masaj; aparate, dispozitive și articole pentru alăptarea bebelușilor; aparate, dispozitive și articole pentru activitatea sexuală; aleze.

(531) CFE(9) 05.05.16; 05.05.20; 27.05.10; 29.01.13.

(210) **054673**

(220) 31.01.2025

(730) **IUVENIS FOX S.R.L., MD**

Str. Uzinelor nr. 214,
MD-2023, Chișinău, Republica Moldova

(540)



(511) NCL(12-2025)

01 - produse chimice destinate industriei, științelor, fotografiei, agriculturii, horticulturii și silviculturii; rășini artificiale în stare brută, materiale plastice în stare brută; compoziții pentru stingerea și prevenirea incendiilor; preparate pentru călire și sudură; substanțe pentru tăbăcirea blănurilor și pieilor de animale; adezivi pentru utilizare în industrie; chituri și alte produse de umplere; compost, gunoi de grajd, îngrășăminte; preparate biologice pentru utilizare în industrie și știință;

07 - mașini, mașini-unelte, unelte acționate electric; motoare, cu excepția celor pentru vehiculele terestre; componente de cuplare și transmisie a mașinilor, cu excepția celor pentru vehiculele terestre; unelte agricole, altele decât uneltele de mână, acționate manual; incubatoare pentru ouă; mașini automate de vânzare;

30 - cafea, ceai, cacao și înlocuitori ai acestora; orez, paste făinoase și tăiței; tapioca și sago;

făină și preparate din cereale; pâine, produse de patiserie și cofetărie; ciocolată; înghețată, șerburi și alte înghețate comestibile; zahăr, miere, sirop de melasă; drojdie, praf de copt; sare, condimente, mirodenii, plante aromatice conservate; oțet, sosuri și alte condimente; gheață (apă înghețată);

35 - publicitate; administrarea, organizarea și managementul afacerilor; lucrări de birou;

37 - servicii de construcții; servicii de instalații și reparații; extracții miniere, foraje pentru extracția de petrol și gaze.

(531) CFE(9) 26.11.01; 27.05.11.

(210) **054683**

(220) 03.02.2025

(730) **TOP PROFIL S.R.L., MD**

Str. Doctor Tudor Strișca nr. 8/1, ap. 65,
MD-2043, Chișinău, Republica Moldova

(540)



(591) Culori revendicate: negru, alb, roșu.

(511) NCL(12-2025)

06 - metale comune și aliajele lor, minereuri; materiale metalice pentru edificare și construcții; construcții transportabile metalice; cabluri și fire neelectrice din metal comun; mici articole de fierărie; containere metalice pentru depozitare sau transport; seifuri;

19 - materiale, nemetalice, pentru clădiri și construcții; conducte rigide, nemetalice, pentru construcții; asfalt, smoală, gudron și bitum; construcții transportabile, nemetalice; monumente, nemetalice;

37 - servicii de construcții; servicii de instalații și reparații; extracții miniere, foraje pentru extracția de petrol și gaze.

(531) CFE(9) 07.01.24; 07.03.11; 26.05.01; 27.05.09; 29.01.13.

(210) **054720**
 (220) 06.02.2025
 (730) **I.W.S. Nominee Company Limited, GB**
 Ashcombe House, 5 The Crescent, Leatherhead, Surrey, KT22 8DY, Regatul Unit
 (540)

WOOLMARK

(511) NCL(12-2025)
 23 - ațe și fire; fire de lână; ațe din lână; fire cardate din lână; lână filată; lână pentru tricotare;
 24 - țesături; materiale textile; stofe; țesături și materiale din lână și din amestec de lână; pături de lână; cuverturi matlasate (lenjerie de pat); cuverturi de pat; fețe de pernă; saci de dormit; dublură (țesături); dubluri interioare; prosoape din materiale textile; perdele confecționate din materiale textile; draperii; textile pentru perete; învelitori din materiale textile pentru mobile; huse pentru perne; pături tip pled; individualuri de masă din material textil; fetru; batiste din materiale textile; etichete din material textil; lenjerie; pături pentru animale de companie;
 25 - îmbrăcăminte, încălțăminte, articole care servesc la acoperirea capului;
 27 - învelitori pentru pardoseli; covoare; substrat de covoare; preșuri; rogojini; articole pentru acoperirea pereților.

(210) **054721**
 (220) 06.02.2025
 (730) **I.W.S. Nominee Company Limited, GB**
 Ashcombe House, 5 The Crescent, Leatherhead, Surrey, KT22 8DY, Regatul Unit
 (540)



WOOLMARK

(511) NCL(12-2025)
 23 - ațe și fire; fire de lână; ațe din lână; fire cardate din lână; lână filată; lână pentru tricotare;
 24 - țesături; materiale textile; stofe; țesături și materiale din lână și din amestec de lână; pături de lână; cuverturi matlasate (lenjerie de pat); cuverturi de pat; fețe de pernă; saci de dormit; dublură [țesături]; dubluri interioare; prosoape din materiale textile; perdele confecționate din materiale textile; draperii; textile pentru perete; învelitori din materiale textile pentru mobile; huse pentru perne; pături tip pled; individualuri de masă din material textil; fetru; batiste din materiale textile; etichete din material textil; lenjerie; pături pentru animale de companie;
 25 - îmbrăcăminte, încălțăminte, articole care servesc la acoperirea capului;
 27 - învelitori pentru pardoseli; covoare; substrat de covoare; preșuri; rogojini; articole pentru acoperirea pereților.
 (531) CFE(9) 26.01.05; 26.02.01; 26.02.05; 26.03.07; 26.03.12; 26.07.01; 26.11.21; 26.13.25.

(210) **054722**
 (220) 06.02.2025
 (730) **I.W.S. Nominee Company Limited, GB**
 Ashcombe House, 5 The Crescent, Leatherhead, Surrey, KT22 8DY, Regatul Unit
 (540)



(511) NCL(12-2025)
 23 - ațe și fire; fire de lână; ațe din lână; fire cardate din lână; lână filată; lână pentru tricotare;
 24 - țesături; materiale textile; stofe; țesături și materiale din lână și din amestec de lână; pături de lână; cuverturi matlasate (lenjerie de pat); cuverturi de pat; fețe de pernă; saci de dormit; dublură [țesături]; dubluri interioare;

re; prosoape din materiale textile; perdele confecționate din materiale textile; draperii; textile pentru perete; învelitori din materiale textile pentru mobile; huse pentru perne; pături tip pled; individualuri de masă din material textil; fetru; batiste din materiale textile; etichete din material textil; lenjerie; pături pentru animale de companie;

- 25 - îmbrăcăminte, încălțăminte, articole care servesc la acoperirea capului;
- 27 - învelitori pentru pardoseli; covoare; substrat de covoare; preșuri; rogojini; articole pentru acoperirea pereților.
- (531) CFE(9) 26.01.05; 26.02.01; 26.02.05; 26.03.07; 26.03.12; 26.07.01; 26.11.21; 26.13.25.

- (210) **054731**
 (220) 07.02.2025
 (730) **Corteva Agriscience LLC, US**
 9330 Zionsville Road, Indianapolis, Indiana
 46268, Statele Unite ale Americii
 (540)

VONBLANCO

- (511) NCL(12-2025)
 05 - insecticide de uz agricol.

- (210) **054743**
 (220) 03.02.2025
 (730) **Primăria orașului Nisporeni, MD**
 Str. Alexandru cel Bun nr. 55,
 MD-6401, Nisporeni, Republica Moldova
 (540)



- (591) Culori revendicate: albastru, galben, alb.
 (511) NCL(12-2025)
 35 - publicitate; administrarea, organizarea și managementul afacerilor; lucrări de birou.
 (531) CFE(9) 07.01.13; 27.05.01; 29.01.13.

- (210) **054754**
 (220) 12.02.2025
 (730) **MIVADA&CO S.R.L., MD**
 Str. Petricani nr. 33,
 MD-2059, Chișinău, Republica Moldova
 (540)



- (591) Culori revendicate: oranj, verde-închis, alb.
 (511) NCL(12-2025)
 06 - metale comune și aliajele lor, minereuri; materiale metalice pentru edificare și construcții; construcții transportabile metalice; cabluri și fire neelectrice din metal comun; mici articole de fierărie; containere metalice pentru depozitare sau transport; seifuri.
 (531) CFE(9) 26.04.05; 26.07.19; 27.05.11; 29.01.13.

- (210) **054761**
 (220) 15.02.2025
 (730) **COJOCARU Grigore, MD**
 MD-3417, Buțeni, Hîncești, Republica Moldova
 (540)



- (591) Culori revendicate: negru, roșu, galben, albastru.
 (511) NCL(12-2025)
 29 - carne, pește, păsări și vânat; extracte din carne; fructe și legume conservate, congelate.

te, uscate și fierte; jeleuri, dulceturi, compoturi; ouă; lapte, brânzeturi, unt, iaurt și alte produse lactate; uleiuri și grăsimi comestibile;

30 - cafea, ceai, cacao și înlocuitori ai acestora; orez, paste făinoase și tăiței; tapioca și sago; făină și preparate din cereale; pâine, produse de patiserie și cofetărie; ciocolată; înghețată, șerburi și alte înghețate comestibile; zahăr, miere, sirop de melasă; drojdie, praf de copt; sare, condimente, mirodenii, plante aromatice conservate; oțet, sosuri și alte condimente; gheață (apă înghețată);

35 - publicitate; gestiunea afacerilor comerciale; administrare comercială; lucrări de birou; servicii operaționale on-line de negociere, inclusiv de operare on-line pe piețe pentru vânzătorii de produse și/sau servicii; servicii de negociere on-line în care vânzătorul afișează produsele care urmează să fie oferite spre vânzare, pentru care cererea de ofertă se face prin intermediul Internetului, pentru a facilita vânzarea de produse și servicii printr-o rețea de calculatoare și furnizare de feedback evaluativ și evaluări de produse și servicii ale vânzătorilor, evaluarea valorii și a prețurilor produselor și a serviciilor oferite de vânzătorii și vânzătorilor, serviciilor de livrare, precum și experiență globală de negociere în legătură cu acestea; servicii de publicitate, servicii de comercializare pentru terți prestate de supermarketuri, hipermarketuri, buticuri, magazine, gherete, chioșcuri și tarabe.

(531) CFE(9) 01.15.05; 05.05.21; 24.07.23; 27.05.07; 29.01.14.

(210) **054764**

(220) 03.02.2025

(730) **TARLEV Vasile, MD**

Str. Sălcuța nr. 7,

MD-2051, Chișinău, Republica Moldova

(540)



(591) Culori revendicate: oranj, alb.

(511) NCL(12-2025)

16 - hârtie și carton; produse de imprimărie; articole pentru legătorie; fotografii; articole de papetărie și de birou, cu excepția mobilei; adezivi pentru papetărie sau menaj; materiale de desen și materiale pentru artiști; pensule; materiale didactice și de instruire; foi, folii și pungi din plastic pentru împachetare și ambalare; caractere și clișee tipografice;

35 - publicitate; administrarea, organizarea și managementul afacerilor; lucrări de birou;

36 - servicii financiare, monetare și bancare; servicii de asigurări; servicii imobiliare;

38 - servicii de telecomunicații;

41 - educație; instruire; divertisment; activități sportive și culturale;

45 - servicii juridice; servicii de securitate pentru protecția fizică a bunurilor materiale și a persoanelor; servicii matrimoniale, servicii de rețele de socializare on-line; servicii funerare; babysitting.

(531) CFE(9) 26.01.18; 26.01.22; 27.05.01; 29.01.12.

(210) **054765**

(220) 03.02.2025

(730) **TARLEV Vasile, MD**

Str. Sălcuța nr. 7,

MD-2051, Chișinău, Republica Moldova

(540)



(591) Culori revendicate: oranj, alb.

(511) NCL(12-2025)

- 16 - hârtie și carton; produse de imprimare; articole pentru legătorie; fotografii; articole de papetărie și de birou, cu excepția mobilei; adezivi pentru papetărie sau menaj; materiale de desen și materiale pentru artiști; pensule; materiale didactice și de instruire; foi, folii și pungi din plastic pentru împachetare și ambalare; caractere și clișee tipografice;
 - 35 - publicitate; administrarea, organizarea și managementul afacerilor; lucrări de birou;
 - 36 - servicii financiare, monetare și bancare; servicii de asigurări; servicii imobiliare;
 - 38 - servicii de telecomunicații;
 - 41 - educație; instruire; divertisment; activități sportive și culturale;
 - 45 - servicii juridice; servicii de securitate pentru protecția fizică a bunurilor materiale și a persoanelor; servicii matrimoniale, servicii de rețele de socializare on-line; servicii funerare; babysitting.
- (531) CFE(9) 26.01.18; 26.01.22; 27.05.01; 29.01.12.

(210) 054768

(220) 12.02.2025

(730) PINCEVSCII Eduard, MD

Str. Pictor Ion Jumati nr. 6,
MD-2062, Chișinău, Republica Moldova

(540)

NIAGARA

(511) NCL(12-2025)

- 25 - îmbrăcăminte, încălțăminte, articole care servesc la acoperirea capului;
- 35 - servicii on-line de tranzacționare, și anume servicii de operare on-line pe piețe pentru vânzătorii și cumpărătorii de produse și servicii; servicii on-line de tranzacționare în care vânzătorii afișează produsele sau serviciile care urmează să fie oferite spre vânzare, achiziționare sau spre licitare prin intermediul Internetului, în scopul facilitării vânzării de produse și servicii de către terți prin intermediul unei rețele de calculatoare; oferire de răspuns evaluativ și evaluări de produse și servicii oferite de vânzatori, evaluarea valorii și a prețurilor produselor și serviciilor oferite de vânzatori, serviciilor de performanță a cumpărătorilor și vânzătorilor, serviciilor de livrare, precum și experiența globală de tranzacționare în legătură cu acestea; oferirea unui ghid de căutare de publicitate on-line care oferă produse și servicii ale vânzătorilor; oferirea unei baze de date de căutare on-line de evaluare pentru cumpărători și vânzatori; publicitate; gestiunea afacerilor comerciale; administrare comercială; lucrări de birou; servicii de comercializare pentru terți prestare de supermarketuri, hipermarketuri, buticuri, magazine, gherete, chioșcuri și tarabe;
- 41 - educație; instruire; divertisment; activități sportive și culturale;
- 43 - servicii de alimentație publică; servicii de cazare temporară.

(210) **054783**
 (220) 15.02.2025
 (730) **COLOMEICIUC Olga, MD**
 Str. Ismail nr. 100, ap. 49,
 MD-2001, Chișinău, Republica Moldova
 (540)



(511) NCL(12-2025)
 35 - servicii on-line de tranzacționare, și anume servicii de operare on-line pe piețe pentru vânzătorii și cumpărătorii de produse și servicii; servicii on-line de tranzacționare în care vânzătorii afișează produsele sau serviciile care urmează să fie oferite spre vânzare, achiziționare sau spre licitare prin intermediul Internetului, în scopul facilitării vânzării de produse și servicii de către terți prin intermediul unei rețele de calculatoare; oferire de răspuns evaluativ și evaluări de produse și servicii oferite de vânzatori, evaluarea valorii și a prețurilor produselor și serviciilor oferite de vânzatori, serviciilor de performanță a cumpărătorilor și vânzătorilor, serviciilor de livrare, precum și experiența globală de tranzacționare în legătură cu acestea; oferirea unui ghid de căutare de publicitate on-line care oferă produse și servicii ale vânzătorilor; oferirea unei baze de date de căutare on-line de evaluare pentru cumpărători și vânzatori; publicitate; gestiunea afacerilor comerciale; administrare comercială; lucrări de birou; servicii de comercializare pentru terți prestate de supermarketuri, hipermarketuri, buticuri, magazine, gherete, chioșcuri și tarabe;
 41 - educație; instruire; divertisment; activități sportive și culturale.
 (531) CFE(9) 10.03.01; 10.03.04; 27.05.24.

(210) **054784**
 (220) 15.02.2025
 (730) **DRAGAN Ștefan, MD**
 MD-6439, Vărzărești, Nisporeni, Republica Moldova
 (540)

VASILICI

(511) NCL(12-2025)
 33 - băuturi alcoolice, cu excepția berii; preparate alcoolice pentru fabricarea băuturilor;
 43 - servicii de alimentație publică; servicii de cazare temporară.

(210) **054785**
 (220) 15.02.2025
 (730) **DRAGAN Ștefan, MD**
 MD-6439, Vărzărești, Nisporeni, Republica Moldova
 (540)

FOIȘOR

(511) NCL(12-2025)
 33 - băuturi alcoolice, cu excepția berii; preparate alcoolice pentru fabricarea băuturilor.

(210) **054790**
 (220) 14.02.2025
 (730) **NGUYEN SI TRUNG KY, MD**
 Str. George Meniuc nr. 58,
 MD-2009, Chișinău, Republica Moldova
 (540)

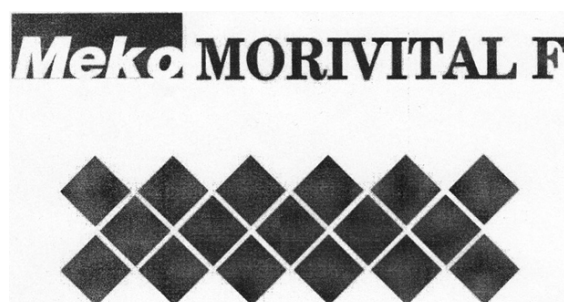

- (511) NCL(12-2025)
 05 - preparate farmaceutice, medicale și de uz veterinar; produse igienice de uz medical; alimente și substanțe dietetice adaptate pentru uz medical sau veterinar, alimente pentru bebeluși; suplimente dietetice pentru oameni și animale.
 (531) CFE(9) 25.07.02; 26.04.03; 26.04.09; 27.05.15.

- (210) **054793**
 (220) 17.02.2025
 (730) **DOMENTI ENTERPRISES S.R.L., MD**
 MD-7713, Cărbuna, Ialoveni, Republica Moldova
 (540)



- (591) Culori revendicate: alb, negru, roșu de diferite nuanțe.
 (511) NCL(12-2025)
 39 - transport; ambalarea și depozitarea mărfurilor; organizarea de călătorii.
 (531) CFE(9) 17.01.08; 18.01.07; 18.01.09; 18.01.18; 26.11.21; 27.05.01; 29.01.13.

- (210) **054794**
 (220) 17.02.2025
 (730) **DOMENTI ENTERPRISES S.R.L., MD**
 MD-7713, Cărbuna, Ialoveni, Republica Moldova
 (540)



- (591) Culori revendicate: alb, negru, galben.
 (511) NCL(12-2025)
 39 - transport; ambalarea și depozitarea mărfurilor; organizarea de călătorii.
 (531) CFE(9) 18.01.07; 18.01.09; 18.01.18; 26.01.16; 27.05.24; 29.01.13.

- (210) **054798**
 (220) 17.02.2025
 (730) **MELNIC Madlen, MD**
 Str. Bisericii nr. 19,
 MD-2008, Chișinău, Republica Moldova
 (540)

FULLAB

- (511) NCL(12-2025)
 03 - cosmetice și produse de toaletă nemedicinale; produse nemedicinale pentru curățarea dinților; produse de parfumerie, uleiuri esențiale; preparate pentru albit și alte substanțe pentru spălat; preparate pentru curățare, lustruire și șlefuire;
 05 - preparate farmaceutice, medicale și de uz veterinar; produse igienice de uz medical; alimente și substanțe dietetice adaptate pentru uz medical sau veterinar, alimente pentru bebeluși; suplimente dietetice pentru oameni și animale; plasturi, materiale pentru pansamente; materiale pentru plombarea dinților și pentru mulaje dentare; dezinfectante; produse pentru distrugerea animalelor dăunătoare; fungicide, erbicide;
 35 - servicii on-line de tranzacționare, și anume servicii de operare on-line pe piețe pentru vânzătorii și cumpărătorii de produse și servicii; servicii on-line de tranzacționare în care vânzătorii afișează produsele sau serviciile care urmează să fie oferite spre vânzare, achiziționare sau spre licitare prin intermediul Internetului, în scopul facilitării vânzării de produse și servicii de către terți prin intermediul unei rețele de calculatoare; oferire de răspuns evaluativ și evaluări de produse și servicii oferite de vânzatori, evaluarea valorii și a prețurilor produselor și serviciilor oferite de vânzatori, serviciilor de performanță a cumpărătorilor și vânzătorilor, serviciilor de livrare, precum și experiența globală de tranzacționare în legătură cu acestea; oferirea unui ghid de căutare de publicitate on-line

care oferă produse și servicii ale vânzătorilor; oferirea unei baze de date de căutare on-line de evaluare pentru cumpărători și vânzători; publicitate; gestiunea afacerilor comerciale; administrare comercială; lucrări de birou; servicii de comercializare pentru terți prestate de supermarketuri, hipermarketuri, buticuri, magazine, gherete, chioșcuri și tarabe;

- 41 - educație; instruire; divertisment; activități sportive și culturale;
- 44 - servicii medicale; servicii veterinare; servicii de igienă și de îngrijire a frumuseții pentru oameni sau animale; servicii de agricultură, acvacultură, horticultură și silvicultură.

(210) **054818**
 (220) 20.02.2025
 (730) **AMID-AUTO S.R.L., MD**
 Str. Burebista nr. 7/1,
 MD-2032, Chișinău, Republica Moldova
 (540)

WOXOL

- (511) NCL(12-2025)
 04 - uleiuri și unsori industriale, ceară; lubrifianți; produse pentru absorbția, umezirea și compactarea pulberilor; combustibili și materiale pentru iluminat; lumânări și fitiluri pentru iluminat.

(210) **054819**
 (220) 20.02.2025
 (730) **AMID-AUTO S.R.L., MD**
 Str. Burebista nr. 7/1,
 MD-2032, Chișinău, Republica Moldova
 (540)

AMIO

- (511) NCL(12-2025)
 07 - mașini, mașini-unelte, unelte acționate electric; motoare, cu excepția celor pentru vehiculele terestre; componente de cuplare și transmisie a mașinilor, cu excepția celor pentru vehiculele terestre; unelte agricole, altele decât unelte de mână, acționate manual;

incubatoare pentru ouă; mașini automate de vânzare;

- 11 - aparate și instalații de iluminat, de încălzire, de răcire, de producere a vaporilor, de coacere, de uscare, de ventilare, de distribuire a apei și de uz sanitar.

(210) **054820**
 (220) 20.02.2025
 (730) **AMID-AUTO S.R.L., MD**
 Str. Burebista nr. 7/1,
 MD-2032, Chișinău, Republica Moldova
 (540)

VISBELLA

- (511) NCL(12-2025)
 01 - produse chimice destinate industriei, științelor, fotografiei, agriculturii, horticulturii și silviculturii; rășini artificiale în stare brută, materiale plastice în stare brută; compoziții pentru stingerea și prevenirea incendiilor; preparate pentru călire și sudură; substanțe pentru tăbăcirea blănurilor și pieilor de animale; adezivi pentru utilizare în industrie; chituri și alte produse de umplere; compost, gunoi de grajd, îngrășăminte; preparate biologice pentru utilizare în industrie și știință;
- 02 - vopsele, finisuri, lacuri; substanțe de protecție contra ruginii și contra deteriorării lemnului; coloranți, vopsele; cerneluri pentru imprimare, marcare și gravare; rășini naturale în stare brută; metale sub formă de folie și pulbere pentru utilizare în vopsire, decorare, tipărire și artă.

(210) **054826**
 (220) 24.02.2025
 (730) **ZLATO GROUP S.R.L., MD**
 Str. Lev Tolstoi nr. 74, ap. 164,
 MD-2001, Chișinău, Republica Moldova
 (540)

CASHMERE

(511) NCL(12-2025)

33 - băuturi alcoolice, cu excepția berii; preparate alcoolice pentru fabricarea băuturilor; whisky; brandy; băuturi aperitiv; băuturi alcoolice aperitiv, bitter; rachiu; rachiu de vin învechit; vin; votcă; rachiu de ienupăr; cocteiluri; lichioruri; băuturi spirtoase; rom; cidru; sake.

(210) **054827**

(220) 24.02.2025

(730) **ZLATO GROUP S.R.L., MD**

Str. Lev Tolstoi nr. 74, ap. 164,
MD-2001, Chișinău, Republica Moldova

(540)

GEISHA

(511) NCL(12-2025)

33 - băuturi alcoolice, cu excepția berii; preparate alcoolice pentru fabricarea băuturilor; whisky; brandy; băuturi aperitiv; băuturi alcoolice aperitiv, bitter; rachiu; rachiu de vin învechit; vin; votcă; rachiu de ienupăr; cocteiluri; lichioruri; băuturi spirtoase; rom; cidru; sake.

(210) **054830**

(220) 24.02.2025

(730) **ZLATO GROUP S.R.L., MD**

Str. Lev Tolstoi nr. 74, ap. 164,
MD-2001, Chișinău, Republica Moldova

(540)



(554) Marcă tridimensională.

(511) NCL(12-2025)

33 - băuturi alcoolice, cu excepția berii; preparate alcoolice pentru fabricarea băuturilor; whisky; brandy; băuturi aperitiv; băuturi alcoolice aperitiv, bitter; rachiu; rachiu de vin învechit; vin; votcă; rachiu de ienupăr; cocteiluri; lichioruri; băuturi spirtoase; rom; cidru; sake.

(531) CFE(9) 07.01.05; 07.05.06; 19.07.01.

(210) **054831**

(220) 24.02.2025

(730) **ZLATO GROUP S.R.L., MD**

Str. Lev Tolstoi nr. 74, ap. 164,
MD-2001, Chișinău, Republica Moldova

(540)



(554) Marcă tridimensională.

(511) NCL(12-2025)

33 - băuturi alcoolice, cu excepția berii; preparate alcoolice pentru fabricarea băuturilor; whisky; brandy; băuturi aperitiv; băuturi alcoolice aperitiv, bitter; rachiu; rachiu de vin învechit; vin; votcă; rachiu de ienupăr; cocteiluri; lichioruri; băuturi spirtoase; rom; cidru; sake.

(531) CFE(9) 03.01.08; 03.01.16; 19.07.01.

(210) **054832**

(220) 17.02.2025

(730) **ZINCENCO Alexandr, MD**Str. Dimineții nr. 28,
MD-2002, Chișinău, Republica Moldova**ZINCENCO Andrei, MD**Str. Acad. Ilie Untilă nr. 21,
MD-2025, Chișinău, Republica Moldova**ZINCENCO Nicolai, MD**Str. Andrei Doga nr. 45/2, ap. 50,
MD-2024, Chișinău, Republica Moldova**ZINCENCO Ludmila, MD**Str. Acad. Ilie Untilă nr. 21,
MD-2025, Chișinău, Republica Moldova

(540)



(511) NCL(12-2025)

01 - produse chimice destinate industriei, științelor, fotografiei, agriculturii, horticulturii și silviculturii; rășini artificiale în stare brută, materiale plastice în stare brută; compoziții pentru stingerea și prevenirea incendiilor; preparate pentru călire și sudură; substanțe pentru tăbăcirea blănurilor și pieilor de animale; adezivi pentru utilizare în industrie; chituri și alte produse de umplere; compost, gunoi de grajd, îngrășăminte; preparate biologice pentru utilizare în industrie și știință;

02 - vopsele, firmisuri, lacuri; substanțe de protecție contra ruginii și contra deteriorării lemnului; coloranți, vopsele; cerneluri pentru imprimare, marcare și gravare; rășini naturale în stare brută; metale sub formă de folie și pulbere pentru utilizare în vopsire, decorare, tipărire și artă;

35 - publicitate; administrarea, organizarea și managementul afacerilor; lucrări de birou;

37 - servicii de construcții; servicii de instalații și reparații; extracții miniere, foraje pentru extracția de petrol și gaze.

(531) CFE(9) 07.01.24; 07.03.02; 07.03.11;
20.01.09; 27.05.01.(210) **054843**

(220) 26.02.2025

(730) **ENACHI Vitalie, MD**Str. Valea Rediului nr. 9, ap. 8,
MD-2070, Chișinău, Republica Moldova

(540)

(591) Culori revendicate: sur, turcoaz.

(511) NCL(12-2025)

35 - publicitate; administrarea, organizarea și managementul afacerilor; lucrări de birou;

41 - educație; instruire; divertisment; activități sportive și culturale;

45 - servicii juridice; servicii de securitate pentru protecția fizică a bunurilor materiale și a persoanelor; servicii matrimoniale, servicii de rețele de socializare on-line; servicii funerare; babysitting.

(531) CFE(9) 27.05.01; 29.01.12.

(210) **054851**

(220) 25.02.2025

(730) **Colgate-Palmolive Company, a Delaware corporation, US**300 Park Avenue, New York, New York
10022, Statele Unite ale Americii

(540)



- (591) Culori revendicate: roșu, alb, albastru de diferite nuanțe, verde de diferite nuanțe.
 (511) NCL(12-2025)
 03 - pastă de dinți nemedicinală, apă de gură nemedicinală.
 (531) CFE(9) 10.05.01; 20.05.15; 25.05.03; 26.11.12; 26.11.21; 27.05.03; 29.01.14.

- (210) **054852**
 (220) 25.02.2025
 (730) **ZHAO Hongkai, CN**
 Room 301, Unit 7, Building 503, No. 109, Xusheng Street, Dongli District, Harbin, Heilongjiang, China
 (540)



- (591) Culori revendicate: roșu, alb.
 (511) NCL(12-2025)
 11 - instalații de încălzire pentru vehicule; încălzitoare de buzunar; radiatoare electrice pentru vehicule; instalații de aer condiționat pentru mașini; instalații de climatizare pentru vehicule; dispozitive încălzitoare pentru dezghețare a geamurilor vehiculelor; aparate de încălzire cu combustibil solid, lichid sau gazos; arzătoare de ulei;
 12 - brichete pentru automobile; alarme electrice de avertizare pentru vehicule; huse adaptate pentru automobile; parasolare pentru automobile; portbagaje de acoperiș pentru vehicule; scaune de siguranță pentru copii (pentru vehicule); vehicule electrice; suporturi de pahare pentru vehicule; tapițerii pentru vehicule; lanțuri antiderapante.
 (531) CFE(9) 26.01.03; 26.01.18; 26.01.22; 26.11.01; 27.05.10; 27.05.22; 28.05.00; 29.01.12.

- (210) **054856**
 (220) 25.02.2025
 (730) **Havells India Limited, IN**
 QRG Towers, 2D, Sector-126 Greater Noida Express Highway, Noida, Uttar Pradesh, 201304, India

(540)

**HAVELLS**

- (511) NCL(12-2025)
 08 - mașini de tuns, electrice și neelectrice; fiare de călcat electrice cu abur; aparate electrice de tuns barba; mașini de ras electrice; aparate electrice de coafare; plăci electrice de întins părul; onduloare de păr, electrice și neelectrice; pile electrice de unghii; truse de epilare și truse de epilare a zonei bikini; aparate pentru epilat, electrice sau neelectrice; aparate pentru tunderea și îndepărtarea părului facial; dispozitive de tăiat bățăturile.
 (531) CFE(9) 14.03.20; 21.03.13; 26.13.25; 26.15.25; 27.05.01.

- (210) **054857**
 (220) 25.02.2025
 (730) **Havells India Limited, IN**
 QRG Towers, 2D, Sector-126 Greater Noida Express Highway, Noida, Uttar Pradesh, 201304, India
 (540)

HAVELLS

- (511) NCL(12-2025)
 08 - mașini de tuns, electrice și neelectrice; fiare de călcat electrice cu abur; aparate electrice de tuns barba; mașini de ras electrice; aparate electrice de coafare; plăci electrice de întins părul; onduloare de păr, electrice și neelectrice; pile electrice de unghii; truse de epilare și truse de epilare a zonei bikini; aparate pentru epilat, electrice sau neelectrice; aparate pentru tunderea și îndepărtarea părului facial; dispozitive de tăiat bățăturile.

(210) **054858**
 (220) 25.02.2025
 (730) **Havells India Limited, IN**
 QRG Towers, 2D, Sector-126 Greater Noida
 Express Highway, Noida, Uttar Pradesh,
 201304, India

(540)



HAVELLS

(511) NCL(12-2025)
 09 - aparate și instrumente pentru controlul, conducerea, transformarea, comutarea, reglarea, acumularea și stocarea energiei electrice; echipamente și instrumente de salvare; echipamente de procesare a datelor; întrerupătoare; cutii de distribuție (electricitate); cabluri electrice; asistente personale digitale (PDA); conectoare electrice, adaptoare, conductoare și fire electrice; prize, fișe și alte dispozitive de cuplare (conexiuni electrice); disjunctoare; tablouri de distribuție (electricitate), părți și componente ale produselor, incluse în această clasă; invertoare (electricitate); invertoare solare; baterii solare; panouri solare pentru producerea energiei electrice; televizoare, sisteme home cinema; diode electroluminescente (LED); avertizoare acustice; baterii galvanice; sonerii de ușă, electrice; difuzoare; bobine electrice și magneti; sisteme de automatizare pentru case inteligente, și anume software de automatizare a caselor pentru dezvoltatori și clienți, software pentru aplicații mobile pentru automatizarea caselor, aparate electrice sau electronice pentru controlul și gestionarea instalațiilor de automatizare a caselor, în special aparate și instalații de deschidere, închidere, iluminare, monitorizare și de alarmă și alte aplicații de automatizare a caselor; cabluri prelungitoare, sonerii, sonerii de alarmă, sisteme de supraveghere video pentru uși; sisteme de securitate, și anume pentru aparate de televiziune cu circuit închis, aparate digitale de înregistrare video, camere de televiziune cu circuit

închis; părți și componente ale produselor, incluse în această clasă.

(531) CFE(9) 14.03.20; 21.03.13; 26.13.25; 26.15.25; 27.05.01.

(210) **054859**
 (220) 25.02.2025
 (730) **Havells India Limited, IN**
 QRG Towers, 2D, Sector-126 Greater Noida
 Express Highway, Noida, Uttar Pradesh,
 201304, India

(540)

HAVELLS

(511) NCL(12-2025)
 09 - aparate și instrumente pentru controlul, conducerea, transformarea, comutarea, reglarea, acumularea și stocarea energiei electrice; echipamente și instrumente de salvare; echipamente de procesare a datelor; întrerupătoare; cutii de distribuție (electricitate); cabluri electrice; asistente personale digitale (PDA); conectoare electrice, adaptoare, conductoare și fire electrice; prize, fișe și alte dispozitive de cuplare (conexiuni electrice); disjunctoare; tablouri de distribuție (electricitate), părți și componente ale produselor, incluse în această clasă; invertoare (electricitate); invertoare solare; baterii solare; panouri solare pentru producerea energiei electrice; televizoare, sisteme home cinema; diode electroluminescente (LED); avertizoare acustice; baterii galvanice; sonerii de ușă, electrice; difuzoare; bobine electrice și magneti; sisteme de automatizare pentru case inteligente, și anume software de automatizare a caselor pentru dezvoltatori și clienți, software pentru aplicații mobile pentru automatizarea caselor, aparate electrice sau electronice pentru controlul și gestionarea instalațiilor de automatizare a caselor, în special aparate și instalații de deschidere, închidere, iluminare, monitorizare și de alarmă și alte aplicații de automatizare a caselor; cabluri prelungitoare, sonerii, sonerii de alarmă, sisteme de supraveghere video pentru uși; sisteme de securitate, și anume pentru aparate de televiziune cu circuit închis, aparate digitale de înregistrare video, camere de televiziune cu circuit

- (210) **054860**
 (220) 25.02.2025
 (730) **ANADOLU EFES BİRACILIK VE MALT SANAYİİ ANONİM ŞİRKETİ, TR**
 Fatih Sultan Mehmet Mahallesi Balkan Cad.
 Buyaka E Blok No: 58/24 Ümraniye, İstanbul,
 Turcia
 (540)

heyzee

- (511) NCL(12-2025)
 32 - bere; băuturi nealcoolice; ape minerale și carbogazoase; băuturi din fructe și sucuri de fructe; siropuri și alte preparate pentru fabricarea băuturilor nealcoolice; aperitive fără alcool; vin de orz (bere); apă gazoasă (sifon); apă care conține oxid de litiu; apă Seltzer; sifon; apă (băuturi); apă minerale (băuturi); apă de masă; kvass (băutură nealcoolică); cocteiluri fără alcool; cocteiluri pe bază de bere; limonade; băuturi răcoritoare; băuturi izotonice; băuturi nealcoolice pe bază de miere; băuturi pe bază de orez, nefiind înlocuitori de lapte; băuturi pe bază de soia, altele decât înlocuitori de lapte; băuturi din aloe vera, nealcoolice; băuturi pe bază de zer; băuturi pentru sportivi îmbogățite cu proteine; băuturi nealcoolice cu aromă de bere; băuturi pe bază de bere; băuturi răcoritoare cu conținut caloric scăzut; băuturi răcoritoare cu aromă de cafea; băuturi nealcoolice cu aromă de ceai; băuturi din fructe, fără alcool; băuturi energizante; nectaruri de fructe, nealcoolice; sirop de migdale; băutură răcoritoare din ghimbir; bere din malț; prafuri pentru prepararea băuturilor efervescente; sarsaparilla (băutură nealcoolică); siropuri pentru limonadă; siropuri pentru băuturi; smoothies; sucuri de legume (băuturi); sucuri; sucuri de roșii (băuturi); cidru fără alcool; preparate pentru fabricarea băuturilor efervescente; produse pentru fabricarea de sifon; musturi; must de struguri; must de bere; must de malț; pastile pentru băuturi gazoase; sorbeturi (băuturi); extracte din fructe fără alcool; extracte din hamei pentru fabricarea berii; esențe pentru prepararea băuturilor nealcoolice, cu excepția uleiurilor esențiale; bere de tip ale; băutură din ghimbir seacă;
 33 - băuturi alcoolice, cu excepția berii; preparate alcoolice pentru fabricarea băuturilor; băuturi aperitiv; arac (băutură); baijiu (băutură chinezească din alcool distilat); brandy; vin;

piquette (băutură pe bază de vin); whisky; votcă; rachiu; rachiu de anason; vișinată; rachiu de ienupăr; digestive (lichioruri și spirtoase); cocteiluri; curaçao; lichior de anason; lichioruri; băuturi distilate; băuturi alcoolice care conțin fructe; băuturi alcoolice pre-amestecate, altele decât cele bazate pe bere; băuturi spirtoase; hidromel; alcool de mentă; bitter (lichioruri); băuturi alcoolice pe bază de trestie de zahăr; rom; sake; rachiu de pere; cidru; alcool din orez; extracte alcoolice; extracte din fructe cu alcool; esențe alcoolice;

- 35 - administrarea, organizarea și managementul afacerilor; lucrări de birou; administrarea afacerilor în întreprinderile comerciale; promovarea vânzărilor pentru terți; servicii de aprovizionare pentru terți (achiziții de bunuri și servicii pentru alte întreprinderi); servicii de vânzare cu amănuntul în legătură cu bere, băuturi nealcoolice, apă minerale și carbogazoase, băuturi din fructe și sucuri de fructe, siropuri și alte preparate pentru fabricarea băuturilor nealcoolice, aperitive fără alcool, vin de orz (bere), apă gazoasă (sifon), apă care conține oxid de litiu, apă Seltzer, sifon, apă (băuturi), apă minerale (băuturi), apă de masă, kvass (băutură nealcoolică), cocteiluri fără alcool, cocteiluri pe bază de bere, limonade, băuturi răcoritoare, băuturi izotonice, băuturi nealcoolice pe bază de miere, băuturi pe bază de orez (nefiind înlocuitori de lapte), băuturi pe bază de soia (altele decât înlocuitori de lapte), băuturi din aloe vera (nealcoolice), băuturi pe bază de zer, băuturi pentru sportivi îmbogățite cu proteine, băuturi nealcoolice cu aromă de bere, băuturi pe bază de bere, băuturi răcoritoare cu conținut caloric scăzut, băuturi răcoritoare cu aromă de cafea, băuturi nealcoolice cu aromă de ceai, băuturi din fructe (fără alcool), băuturi energizante, nectaruri de fructe (nealcoolice), sirop de migdale, băutură răcoritoare din ghimbir, bere din malț, prafuri pentru prepararea băuturilor efervescente, sarsaparilla (băutură nealcoolică), siropuri pentru limonadă, siropuri pentru băuturi, smoothies, sucuri de legume (băuturi), sucuri, sucuri de roșii (băuturi), cidru fără alcool, preparate pentru fabricarea băuturilor efervescente, produse pentru fabricarea de sifon, musturi, must de struguri, must de bere, must de malț, pastile pentru băuturi gazoase, sorbeturi (băuturi), extracte din fructe fără alcool, extracte din hamei pentru fabricarea berii, esențe pentru prepararea băuturilor nealcoolice, cu ex-

cepția uleiurilor esențiale, bere de tip ale, băutură din ghimbir seacă, băuturi alcoolice, cu excepția berii, preparate alcoolice pentru fabricarea băuturilor, băuturi aperitiv, arac (băutură), baijiu (băutură chinezească din alcool distilat), brandy, vin, piquette (băutură pe bază de vin), whisky, votcă, rachiu, rachiu de anason, vișinată, rachiu de ienupăr, digestive (lichioruri și spirtoase), cocteiluri, curaçao, lichior de anason, lichioruri, băuturi distilate, băuturi alcoolice care conțin fructe, băuturi alcoolice pre-amestecate, altele decât cele bazate pe bere, băuturi spirtoase, hidromel, alcool de mentă, bitter (lichioruri), băuturi alcoolice pe bază de trestie de zahăr, rom, sake, rachiu de pere, cidru, alcool din orez, extracte alcoolice, extracte din fructe cu alcool, esențe alcoolice.

(210) **054866**

(220) 26.02.2025

(730) **Home Box Office, Inc., US**

30 Hudson Yards, New York, New York
10001, Statele Unite ale Americii

(540)



(511) NCL(12-2025)

09 - medii digitale, și anume clipuri video preînregistrate, clipuri audio preînregistrate, text și grafice descărcabile păstrate în calculatoare personale electronice și dispozitive portabile fără fir, care conțin divertisment, știri, natură, realitate, programe pentru copii, animație, dramă, comedie și interviuri televizate; conținut audio, video și audiovizual descărcabil furnizat prin rețele de calculatoare și de comunicații, care conține programe de televiziune și înregistrări video toate cu divertisment, știri, natură, realitate, programe pentru copii, animație, dramă, comedie și interviuri televizate; software de calculator descărcabil destinat utilizării în transmisia continuă de conținut audiovizual; software de calculator

descărcabil pentru controlul funcționării dispozitivelor audio și video și pentru vizualizarea, căutarea și/sau redarea de conținut audio, video, de televiziune, filme, alte imagini digitale și alt conținut multimedia; software de calculator descărcabil utilizat pentru procesarea, transmisia, recepționarea, organizarea, manipularea, redarea, revizuirea, reproducerea și transmisia continuă de conținut audio, video și multimedia, inclusiv de fișiere cu text, date, imagini, audio, video și audiovizuale;

38 - servicii de comunicații, și anume transmisia în flux continuu a înregistrărilor audio și audiovizuale prin Internet, rețele fără fir sau rețele multimedia interactive; servicii de difuzare audio și video pe Internet; transmisie de informații în domeniul audiovizual; difuzare de programe de televiziune; servicii media mobile de tipul transmisiei electronice, difuzării și transmiterii de conținut media de divertisment; servicii de transmisie video la cerere; furnizarea accesului la conținut compilat în domeniul de interes uman general prin Internet, rețele fără fir, sau rețele multimedia interactive;

41 - servicii de divertisment și educație, și anume programe multimedia continue care conțin divertisment, știri, natură, realitate, programe pentru copii, animație, dramă, comedie și interviuri televizate, distribuite prin Internet, rețele de comunicații electronice, rețele de calculatoare și rețele de comunicații fără fir; furnizarea programelor de televiziune continue care conțin divertisment, știri, natură, realitate, programe pentru copii, animație, dramă, comedie și interviuri televizate; furnizarea de programe difuzate direct către consumator, care conțin divertisment, știri, natură, realitate, programe pentru copii, animație, dramă, comedie și interviuri televizate; producția programelor de televiziune; producția programelor multimedia; furnizarea informațiilor de divertisment cu privire la programele de televiziune continue printr-o rețea de calculatoare globală.

(531) CFE(9) 26.01.03; 27.01.06; 27.05.08.

(210) **054867**

(220) 27.02.2025

(730) **ORG MOBILE CONSULTING S.R.L., MD**

Str. Nicolae Dimo nr. 21, ap. 76,
MD-2068, Chișinău, Republica Moldova

(540)

Vinăria Vaipan

(511) NCL(12-2025)

- 33 - băuturi alcoolice, cu excepția berii; preparate alcoolice pentru fabricarea băuturilor;
- 35 - publicitate; administrarea, organizarea și managementul afacerilor; lucrări de birou;
- 43 - servicii de alimentație publică; servicii de cazare temporară.

(210) **054868**

(220) 27.02.2025

(730) **ORG MOBILE CONSULTING S.R.L., MD**

Str. Nicolae Dimo nr. 21, ap. 76,
MD-2068, Chișinău, Republica Moldova

(540)

Vaipan Winery

(511) NCL(12-2025)

- 33 - băuturi alcoolice, cu excepția berii; preparate alcoolice pentru fabricarea băuturilor;
- 35 - publicitate; administrarea, organizarea și managementul afacerilor; lucrări de birou;
- 43 - servicii de alimentație publică; servicii de cazare temporară.

(210) **054874**

(220) 03.03.2025

(730) **UNI TRADE GLOBAL S.R.L., MD**

Str. Albișoara nr. 72/5, ap. 7,
MD-2005, Chișinău, Republica Moldova

(540)



(591) Culori revendicate: albastru, verde.

(511) NCL(12-2025)

03 - cosmetice și produse de toaletă nemedicinale; produse nemedicinale pentru curățarea dinților; produse de parfumerie, uleiuri esențiale; preparate pentru albit și alte substanțe pentru spălat; preparate pentru curățare, lustruire și șlefuire;

05 - preparate farmaceutice, medicale și de uz veterinar; produse igienice de uz medical; alimente și substanțe dietetice adaptate pentru uz medical sau veterinar, alimente pentru bebeluși; suplimente dietetice pentru oameni și animale; plasturi, materiale pentru pansamente; materiale pentru plombarea dinților și pentru mulaje dentare; dezinfectante; produse pentru distrugerea animalelor dăunătoare; fungicide, erbicide;

10 - aparate și instrumente chirurgicale, medicale, dentare și veterinare; membre, ochi și dinți artificiali; articole ortopedice; materiale de sutură; dispozitive terapeutice și de asistență, adaptate pentru persoanele cu handicap; aparate de masaj; aparate, dispozitive și articole pentru sugari; aparate, dispozitive și articole pentru activitate sexuală.

(531) CFE(9) 24.13.01; 24.13.14; 24.13.26; 27.05.10; 29.01.12.

(210) **054875**

(220) 03.03.2025

(730) **HARITONENCO Alexandr, MD**

Str. Tiraspolșcaia nr. 22, ap. 3,
MD-3200, Bender, Republica Moldova

(540)



(591) Culori revendicate: oranj, albastru, galben, gri de diferite nuanțe.

(511) NCL(12-2025)

09 - aparate și instrumente științifice, pentru cercetare, de navigare, geodezice, fotografice, cinematografice, audiovizuale, optice, de cântărire, de măsurare, de semnalizare, de detectare, de testare, de verificare, de salvare și didactice; aparate și instrumente pentru conducerea, distribuirea, transformarea, acumularea, reglarea sau controlul distribuției sau utilizării energiei electrice; aparate și instrumente pentru înregistrarea, transmiterea, reproducerea sau procesarea sunetului, imaginilor sau a datelor; suporturi media înregistrate și descărcabile, software pentru calculatoare, suporturi media digitale sau analogice de înregistrare și de stocare fără conținut; mecanisme pentru aparate cu preplată; case de marcat, dispozitive de calculat; calculatoare și dispozitive periferice pentru calculatoare; costume de scafandru, măști pentru scafandri, dopuri de urechi pentru scafandri, clești de nas pentru scafandri și înotători, mănuși pentru scafandri, aparate de respirat pentru înot subacvatic; extinctoare;

37 - servicii de construcții; servicii de instalații și reparații; extracții miniere, foraje pentru extracția de petrol și gaze;

39 - transport; ambalarea și depozitarea mărfurilor; organizarea de călătorii.

(531) CFE(9) 15.09.18; 24.03.07; 24.15.21; 26.01.18; 26.07.17; 26.13.25; 27.05.01; 29.01.14.

(210) **054877**

(220) 24.02.2025

(730) **DREAM ESSENCE S.R.L., MD**

Str. Alexandru cel Bun nr. 32,
MD-6801, Ialoveni, Republica Moldova

(540)



(511) NCL(12-2025)

30 - cafea, ceai, cacao și înlocuitori ai acestora; orez, paste făinoase și tăitei; tapioca și sago; făină și preparate din cereale; pâine, produse

de patiserie și cofetărie; ciocolată; înghețată, șerburi și alte înghețate comestibile; zahăr, miere, sirop de melasă; drojdie, praf de copt; sare, condimente, mirodenii, plante aromatice conservate; oțet, sosuri și alte condimente; gheață (apă înghețată).

(531) CFE(9) 08.01.08; 11.03.04; 27.05.24.

(210) **054881**

(220) 27.02.2025

(730) **TEMȚUNIC Andrei, MD**

Str. Alba-Iulia nr. 89/1, ap. 98,
MD-2071, Chișinău, Republica Moldova

(540)



(591) Culori revendicate: albastru, roșu, negru, verde.

(511) NCL(12-2025)

37 - servicii de construcții; servicii de instalații și reparații; extracții miniere, foraje pentru extracția de petrol și gaze.

(531) CFE(9) 13.01.16; 18.01.21; 27.05.01; 29.01.14.

(210) **054882**

(220) 02.03.2025

(730) **SEVEN HEAVEN S.R.L., MD**

Str. Doina nr. 23, MD-6812,
Băcioi, Chișinău, Republica Moldova

(540)



- (591) Culori revendicate: cafeniu, bej, roșu.
 (511) NCL(12-2025)
 29 - carne, pește, păsări și vânat; extracte din carne; fructe și legume conservate, congelate, uscate și fierte; jeleurii, dulceturi, compoturi; ouă; lapte, brânzeturi, unt, iaurt și alte produse lactate; uleiuri și grăsimi comestibile;
- 30 - cafea, ceai, cacao și înlocuitori ai acestora; orez, paste făinoase și tăiței; tapioca și sago; făină și preparate din cereale; pâine, produse de patiserie și cofetărie; ciocolată; înghețată, șerbeturi și alte înghețate comestibile; zahăr, miere, sirop de melasă; drojdie, praf de copt; sare, condimente, mirodenii, plante aromatice conservate; oțet, sosuri și alte condimente; gheață (apă înghețată);
- 35 - publicitate; administrarea, organizarea și managementul afacerilor; lucrări de birou.
- (531) CFE(9) 02.01.01; 02.03.01; 04.05.21; 24.03.12; 27.05.01; 29.01.13.

-
- (210) **054883**
 (220) 02.03.2025
 (730) **RIST-AGROINDUSTRIAL S.R.L., MD**
 Str. Uzinelor nr. 104,
 MD-2023, Chișinău, Republica Moldova
 (540)

FRATELLI

- (511) NCL(12-2025)
 12 - vehicule; aparate de locomoție terestră, aeriană sau navală.

-
- (210) **054884**
 (220) 03.03.2025
 (730) **JRL PROFESSIONAL LIMITED, HK**
 RM3, 16/F WAH SANG IND BLDG, 14-18
 WONG CHUK YEUNG ST, FO TAN, HONG
 KONG, CHINA
 (540)

JRL
 PROFESSIONAL

- (526) Elementele mărcii asupra cărora solicitantul declară că renunță la invocarea oricărui drept exclusiv: „PROFESSIONAL”, cu excepția executării grafice deosebite.
- (511) NCL(12-2025)
 03 - șampoane; loțiuni capilare; produse de curățat; uleiuri eterice; fixative pentru păr; vopsele și coloranți pentru păr; decoloranți pentru păr; sclipici folosite pentru scopuri cosmetice; cosmetice; preparate cosmetice pentru îngrijirea părului; preparate cosmetice pentru păr și pielea capului; preparate pentru fixarea părului; produse pentru hidratarea părului; creme pentru îngrijirea părului;
- 08 - aparate de ras, electrice și neelectrice; lame de ras; aparate manuale pentru ondularea părului; instrumente de ondulat materiale textile; unelte de mână, acționate manual; plăci electrice de întins părul; aparate pentru epilat, electrice și neelectrice; mașini de tuns părul, electrice și neelectrice; onduloare pentru păr; mașini de tuns barbă;
- 11 - aparate vaporizatoare pentru haine; uscătoare de păr electrice; generatoare de microbule pentru baie; lămpi de ondulat; uscătoare de păr; uscătoare de păr portabile; uscătoare de păr pentru utilizare în saloane de frumusețe; aparate cu abur pentru tratarea părului pentru saloane de coafură.
- (531) CFE(9) 27.05.09; 27.05.25.

-
- (210) **054885**
 (220) 03.03.2025
 (730) **TOYOTA JIDOSHA KABUSHIKI KAISHA**
(also trading as Toyota Motor Corporation), JP
 1, Toyota-cho, Toyota-shi, Aichi-ken, Japonia
 (540)

LEXUS LBX

- (511) NCL(12-2025)
 12 - automobile, și anume vehicule sportiv-utilitare, inclusiv vehicule sportiv-utilitare cu tracțiune integrală și elemente de structură ale acestora.

(210) **054886**
 (220) 03.03.2025
 (730) **CHISELIOV Aliona, MD**
 Str. Smolean nr. 21,
 MD-3100, Bălți, Republica Moldova
 (540)

(210) **054890**
 (220) 28.02.2025
 (730) **8 STARS GROUP S.R.L., MD**
 Bd. Mircea cel Bătrân nr. 4, ap. 229,
 MD-2044, Chișinău, Republica Moldova
 (540)

BONGO



(511) NCL(12-2025)
 30 - cafea, ceai, cacao și înlocuitori ai acestora; orez, paste făinoase și tăiței; tapioca și sago; făină și preparate din cereale; pâine, produse de patiserie și cofetărie; ciocolată; înghețată, șerburi și alte înghețate comestibile; zahăr, miere, sirop de melasă; drojdie, praf de copt; sare, condimente, mirodenii, plante aromatice conservate; oțet, sosuri și alte condimente; gheață (apă înghețată);
 35 - servicii on-line de tranzacționare, și anume servicii de operare on-line pe piețe pentru vânzătorii și cumpărătorii de produse și servicii; servicii on-line de tranzacționare în care vânzătorii afișează produsele sau serviciile care urmează să fie oferite spre vânzare, achiziționare sau spre licitare prin intermediul Internetului, în scopul facilitării vânzării de produse și servicii de către terți prin intermediul unei rețele de calculatoare; oferire de răspuns evaluativ și evaluări de produse și servicii oferite de vânzători, evaluarea valorii și a prețurilor produselor și serviciilor oferite de vânzători, serviciilor de performanță a cumpărătorilor și vânzătorilor, serviciilor de livrare, precum și experiența globală de tranzacționare în legătură cu acestea; oferirea unui ghid de căutare de publicitate on-line care oferă produse și servicii ale vânzătorilor; oferirea unei baze de date de căutare on-line de evaluare pentru cumpărători și vânzători; publicitate; gestiunea afacerilor comerciale; administrare comercială; lucrări de birou; servicii de comercializare pentru terți prestare de supermarketuri, hipermarketuri, buticuri, magazine, gherete, chioșcuri și tarabe;
 43 - servicii de alimentație publică; servicii de cazare temporară.

(591) Culori revendicate: alb, negru, bordo.
 (511) NCL(12-2025)
 25 - îmbrăcăminte, încălțăminte, articole care servesc la acoperirea capului
 (531) CFE(9) 26.07.25; 26.11.13; 26.13.25; 27.05.21; 29.01.13.

(210) **054891**
 (220) 03.03.2025
 (730) **BORDIAN Marina, MD**
 Str. Grenoble nr. 120, bloc 11, ap. 3, MD-2028, Codru, Chișinău, Republica Moldova
 (540)



(591) Culori revendicate: roz, negru.
 (511) NCL(12-2025)
 31 - produse agricole, de acvacultură, horticole și forestiere, brute și neprelucrate; cereale și semințe crude și neprocesate; fructe și legume proaspete, plante aromatice proaspete; plante și flori naturale; bulbi, răsaduri și

- semințe pentru plantare; animale vii; hrană și băuturi pentru animale; malt;
- 35 - publicitate; administrarea, organizarea și managementul afacerilor; lucrări de birou;
- 42 - servicii științifice și tehnologice, precum și servicii de cercetare și creație, referitoare la acestea; servicii de analiză industrială, cercetare industrială și proiectare industrială; servicii de control al calității și de autentificare; crearea și dezvoltarea calculatoarelor și programelor de calculator.
- (531) CFE(9) 05.05.19; 05.05.20; 05.05.23; 26.01.15; 27.05.01; 29.01.12.

- (210) **054892**
 (220) 03.03.2025
 (730) **TOTAL GRAVURA S.R.L., MD**
 Str. Cernăuți nr. 20A,
 MD-2032, Chișinău, Republica Moldova
 (540)



Total Gravura

- (511) NCL(12-2025)
 20 - mobile, oglinzi, rame pentru tablouri; containere, nemetalice, pentru depozitare sau transport; oase neprelucrate sau semiprelucrate, coarne, fanoane de balenă sau sifid; scoici; spumă de mare; chihlimbar galben;
- 35 - publicitate; administrarea, organizarea și managementul afacerilor; lucrări de birou;
- 40 - tratarea materialelor; reciclarea gunoaielor și deșeurilor; filtrarea aerului și tratarea apei; servicii de imprimare; conservarea alimentelor și a băuturilor;
- 42 - servicii științifice și tehnologice, precum și servicii de cercetare și creație, referitoare la acestea; servicii de analiză industrială, cercetare industrială și proiectare industrială; servicii de control al calității și de autentificare; crearea și dezvoltarea calculatoarelor și programelor de calculator.
- (531) CFE(9) 26.04.06; 26.04.09; 26.07.15; 26.11.02; 26.11.21; 26.13.01; 27.05.10.

- (210) **054893**
 (220) 04.03.2025
 (730) **ASFARMA MEDIKAL DENTAL URUNLER VE ILAC SANAYI TICARET ANONIM ŞİRKETİ, İSTANBUL, SUCURSALA CHIŞINĂU, MD**
 Bd. Moscova nr. 17/4,
 MD-2068, Chișinău, Republica Moldova
 (540)

PROBETA

- (511) NCL(12-2025)
 05 - preparate farmaceutice, medicale și de uz veterinar; produse igienice de uz medical; alimente și substanțe dietetice adaptate pentru uz medical sau veterinar, alimente pentru bebeluși; suplimente dietetice pentru oameni și animale; plasturi, materiale pentru pansamente; materiale pentru plombarea dinților și pentru mulaje dentare; dezinfectante; produse pentru distrugerea animalelor dăunătoare; fungicide, erbicide.

- (210) **054894**
 (220) 04.03.2025
 (730) **Asociația pentru Dezvoltarea Tehnologiilor Informaționale „EDUCAT”, asociație obștească, MD**
 Str. Iurie Gagarin nr. 6, MD-2088,
 Ghidighici, Chișinău, Republica Moldova
 (540)



pe roți

- (591) Culori revendicate: alb, verde, galben, roz, mov, gri, albastru, negru.
- (511) NCL(12-2025)
 41 - educație; instruire; divertisment; activități sportive și culturale.
- (531) CFE(9) 15.07.21; 15.09.18; 17.05.02; 18.01.21; 19.11.04; 24.17.12; 27.05.04; 29.01.15.

(210) **054895**
 (220) 05.03.2025
 (730) **COMPANIA „TELERADIO-MOLDOVA”,
 instituție publică, MD**
 Str. Miorița nr. 1,
 MD-2028, Chișinău, Republica Moldova
 (540)



The logo consists of the letters 'Rm' in a stylized, bold, blue font, followed by the word 'MOLDOVA' in a similar bold, blue font below it.

(591) Culori revendicate: albastru.
 (511) NCL(12-2025)
 35 - publicitate; administrarea, organizarea și
 managementul afacerilor; lucrări de birou;
 38 - servicii de telecomunicații;
 41 - educație; instruire; divertisment; activități
 sportive și culturale.
 (531) CFE(9) 26.11.12; 26.11.22; 27.05.22; 29.01.04.

(210) **054896**
 (220) 05.03.2025
 (730) **COMPANIA „TELERADIO-MOLDOVA”,
 instituție publică, MD**
 Str. Miorița nr. 1,
 MD-2028, Chișinău, Republica Moldova
 (540)



The logo consists of a large, stylized blue letter 'M' followed by the word 'MOLDOVA' in a bold, blue font below it.

(591) Culori revendicate: albastru.
 (511) NCL(12-2025)
 35 - publicitate; administrarea, organizarea și
 managementul afacerilor; lucrări de birou;
 38 - servicii de telecomunicații;
 41 - educație; instruire; divertisment; activități
 sportive și culturale.
 (531) CFE(9) 27.05.21; 27.07.21; 29.01.04.

(210) **054897**
 (220) 05.03.2025
 (730) **COMPANIA „TELERADIO-MOLDOVA”,
 instituție publică, MD**
 Str. Miorița nr. 1,
 MD-2028, Chișinău, Republica Moldova
 (540)



The logo features the letters 'TRM' in a stylized, bold, blue font, followed by the words 'TELERADIO' and 'MOLDOVA' in a similar bold, blue font below it.

(591) Culori revendicate: albastru.
 (511) NCL(12-2025)
 35 - publicitate; administrarea, organizarea și
 managementul afacerilor; lucrări de birou;
 38 - servicii de telecomunicații;
 41 - educație; instruire; divertisment; activități
 sportive și culturale.
 (531) CFE(9) 26.03.23; 27.05.22; 29.01.04.

(210) **054898**
 (220) 05.03.2025
 (730) **PROOVIO CONCEPT S.R.L., MD**
 Str. Nicolae Testemițanu nr. 21/2, ap. 10,
 MD-2025, Chișinău, Republica Moldova
 (540)

Oglinda Selfie

(511) NCL(12-2025)
 40 - tratarea materialelor; reciclarea gunoaielor și
 deșeurilor; filtrarea aerului și tratarea apei;
 servicii de imprimare; conservarea alimente-
 lor și a băuturilor;
 41 - educație; instruire; divertisment; activități
 sportive și culturale.

(210) **054901**
 (220) 03.03.2025
 (730) **VINĂRIA ȚIGANCA S.R.L., societate comercială, MD**
 Str. Țarinei nr. 107, ap. 9,
 MD-2069, Chișinău, Republica Moldova
 (540)



DULGHER
 FAMILY ESTATE

(511) NCL(12-2025)
 33 - băuturi alcoolice, cu excepția berii; preparate alcoolice pentru fabricarea băuturilor.
 (531) CFE(9) 27.05.09; 27.05.22.

(210) **054902**
 (220) 04.03.2025
 (730) **Pastushenko Mykola Oleksandrovich, UA**
 vul. Stepova, 65, p. Mostove, Domanivsky district, Mykolayiv region, 56470, Ucraina
 (540)



(591) Culori revendicate: alb, verde, negru.
 (511) NCL(12-2025)
 31 - produse agricole, de acvacultură, horticole și forestiere, brute și neprelucrate; cereale și semințe crude și neprocesate; fructe și legume proaspete, plante aromatice proaspete; plante și flori naturale; bulbi, răsaduri și semințe pentru plantare; animale vii; hrană și băuturi pentru animale; malț;
 35 - publicitate; administrarea, organizarea și managementul afacerilor; lucrări de birou.
 (531) CFE(9) 03.06.01; 03.06.03; 26.01.01; 26.01.06; 26.01.24; 27.05.10; 29.01.13.

(210) **054905**
 (220) 04.03.2025
 (730) **SÎRBU Mihaela, MD**
 Str. Nicolae Dimo nr. 21, ap. 134,
 MD-2068, Chișinău, Republica Moldova
 (540)

BSagor

(511) NCL(12-2025)
 33 - băuturi alcoolice, cu excepția berii; preparate alcoolice pentru fabricarea băuturilor.

(210) **054906**
 (220) 04.03.2025
 (730) **SÎRBU Mihaela, MD**
 Str. Nicolae Dimo nr. 21, ap. 134,
 MD-2068, Chișinău, Republica Moldova
 (540)



(554) Marcă tridimensională.
 (591) Culori revendicate: negru, galben, alb, roșu, auriu, gri.
 (511) NCL(12-2025)
 33 - băuturi alcoolice, cu excepția berii; preparate alcoolice pentru fabricarea băuturilor.
 (531) CFE(9) 03.03.01; 03.03.15; 18.02.01; 19.07.01; 19.08.07; 24.01.19; 25.01.15; 29.01.15.

(210) **054907**
 (220) 04.03.2025
 (730) **PIROGAN Oleg, MD**
 Str. Acad. Natalia Gheorghiu nr. 32,
 MD-2025, Chişinău, Republica Moldova
 (540)



(511) NCL(12-2025)
 35 - publicitate; gestiunea afacerilor comerciale; administrare comercială; lucrări de birou; servicii operaţionale on-line de negociere, inclusiv de operare on-line pe pieţe pentru vânzătorii de produse şi/sau servicii; servicii de negociere on-line în care vânzătorul afişează produsele care urmează să fie oferite spre vânzare, pentru care cererea de ofertă se face prin intermediul Internetului, pentru a facilita vânzarea produselor şi serviciilor printr-o reţea de calculatoare şi furnizarea de feedback evaluativ şi evaluări de produse şi servicii ale vânzătorilor, evaluarea valorii, preţurilor produselor şi a serviciilor oferite de vânzătorii, evaluarea performanţei cumpărătorilor şi vânzătorilor, serviciilor de livrare, precum şi experienţa globală de negociere în legătură cu acestea; servicii de publicitate, servicii de comercializare pentru terţi prestate de supermarketuri, hipermarketuri, buticuri, magazine, gherete, chioşcuri şi tarabe;
 36 - servicii financiare, monetare şi bancare; servicii de asigurări; servicii imobiliare;
 43 - servicii de alimentaţie publică; servicii de cazare temporară.
 (531) CFE(9) 01.01.02; 01.01.09; 26.01.11; 26.01.13; 27.05.01.

(210) **054908**
 (220) 05.03.2025
 (730) **BESCHIERU Nichita, MD**
 Str. Nicolae Milescu Spătarul nr. 23, ap. 79,
 MD-2075, Chişinău, Republica Moldova
 (540)

Valois

(511) NCL(12-2025)
 16 - hârtie şi carton; produse de imprimare; articole pentru legătorie; fotografii; articole de papetărie şi de birou, cu excepţia mobilei; adezivi pentru papetărie sau menaj; materiale de desen şi materiale pentru artişti; pensule; materiale didactice şi de instruire; foi, folii şi pungi din plastic pentru împachetare şi ambalare; caractere şi clişee tipografice;
 21 - ustensile şi recipiente pentru menaj sau de bucătărie; articole de bucătărie şi veselă, cu excepţia furculiţelor, cuţitelor şi lingurilor; piepteni şi bureţi; perii, cu excepţia pensulelor; materiale pentru perii; articole pentru curăţare; sticlă brută sau semiprelucrată, cu excepţia sticlei pentru construcţii; sticlărie, porţelan şi ceramică;
 33 - băuturi alcoolice, cu excepţia berii; preparate alcoolice pentru fabricarea băuturilor;
 40 - tratarea materialelor; reciclarea gunoaielor şi deşeurilor; filtrarea aerului şi tratarea apei; servicii de imprimare; conservarea alimentelor şi a băuturilor.

(210) **054910**
 (220) 05.03.2025
 (730) **BESCHIERU Nichita, MD**
 Str. Nicolae Milescu Spătarul nr. 23, ap. 79,
 MD-2075, Chişinău, Republica Moldova
 (540)

Skice blue

(511) NCL(12-2025)
 33 - băuturi alcoolice, cu excepţia berii; preparate alcoolice pentru fabricarea băuturilor.

(210) **054911**
 (220) 05.03.2025
 (730) **Corteva Agriscience LLC, US**
 9330 Zionsville Road, Indianapolis, Indiana
 46268, Statele Unite ale Americii
 (540)

BIOFORGE

(511) NCL(12-2025)
01 - produse chimice destinate agriculturii, horticulturii și industriei, și anume soluții lichide cu agenți nutritivi, micronutrienți și alți agenți chimici pentru stimularea creșterii plantelor și/sau prevenirea bolilor la plante.

(210) **054913**
(220) 26.02.2025
(730) **ENACHI Vitalie, MD**
Str. Valea Rediului nr. 9, ap. 8,
MD-2070, Chișinău, Republica Moldova
(540)

Enachi
legal

(591) Culori revendicate: sur, turcoaz.
(511) NCL(12-2025)
45 - servicii juridice; servicii de securitate pentru protecția fizică a bunurilor materiale și a persoanelor; servicii matrimoniale, servicii de rețele de socializare on-line; servicii funerare; babysitting.
(531) CFE(9) 27.05.10; 29.01.12.

(210) **054914**
(220) 06.03.2025
(730) **GUANGDONG MARCO GAS APPLIANCE CO., LTD., CN**
Shunyuan South Road #9, Wusha Community, Daliang Street, Foshan City, Guangdong Province, China
(540)

macro

(511) NCL(12-2025)
11 - radiatoare electrice; șemineuri; aparate de dezinfectat; mașini de gătit; sterilizatoare de apă; aparate și mașini pentru purificare a

aerului; mașini de prăjit; sterilizatoare; aparate de încălzire pentru băi; colectoare termice solare (încălzire); plăci electrice de gătit; reșouri de păstrat mâncarea caldă; hote de extracție pentru bucătărie; instalații pentru purificarea apei; ustensile electrice de gătit; aparate de refrigerare; instalații de încălzire.

(210) **054915**
(220) 07.03.2025
(730) **HANKOOK & COMPANY CO., LTD., KR**
286, Pangyo-ro, Bundang-gu, Seongnam-si, Gyeonggi-do, Republica Coreea
(540)

HANKOOK
charge in motion

(591) Culori revendicate: portocaliu, gri, negru.
(511) NCL(12-2025)
09 - baterii pentru vehicule; baterii pentru vehicule electrice; dispozitive de încărcat baterii pentru autovehicule.
(531) CFE(9) 03.17.17; 18.01.21; 26.11.12; 26.13.25; 27.05.08; 29.01.13.

(210) **054916**
(220) 07.03.2025
(730) **CUȚURUBA Dumitru, MD**
MD-6642, Cuhureștii de Sus, Florești, Republica Moldova
(540)



- (591) Culori revendicate: galben, oranj, alb, negru, verde, albastru-deschis, roșu.
 (511) NCL(12-2025)
 39 - transport; ambalarea și depozitarea mărfurilor; organizarea de călătorii.
 (531) CFE(9) 05.01.12; 06.03.01; 06.03.02; 18.05.01; 27.05.09; 29.01.15.

-
- (210) **054917**
 (220) 10.03.2025
 (730) **MUNTEANU Mihail, MD**
 Str. Studenților nr. 7/8, ap. 58,
 MD-2045, Chișinău, Republica Moldova
 (540)

LAVORIA

- (511) NCL(12-2025)
 30 - cafea, ceai, cacao și înlocuitori ai acestora; orez, paste făinoase și tăiței; tapioca și sago; făină și preparate din cereale; pâine, produse de patiserie și cofetărie; ciocolată; înghețată, șerbeturi și alte înghețate comestibile; zahăr, miere, sirop de melasă; drojdie, praf de copt; sare, condimente, mirodenii, plante aromatice conservate; oțet, sosuri și alte condimente; gheață (apă înghețată).

-
- (210) **054919**
 (220) 02.03.2025
 (730) **POJOGA Cătălina, MD**
 Str. Valea Trandafirilor nr. 24, ap. 41,
 MD-2001, Chișinău, Republica Moldova
 (540)

AMINTIRI

- (511) NCL(12-2025)
 30 - cafea, ceai, cacao și înlocuitori ai acestora; orez, paste făinoase și tăiței; tapioca și sago; făină și preparate din cereale; pâine, produse de patiserie și cofetărie; ciocolată; înghețată, șerbeturi și alte înghețate comestibile; zahăr, miere, sirop de melasă; drojdie, praf de copt; sare, condimente, mirodenii, plante aromatice conservate; oțet, sosuri și alte condimente; gheață (apă înghețată).

- (210) **054920**
 (220) 02.03.2025
 (730) **POJOGA Cătălina, MD**
 Str. Valea Trandafirilor nr. 24, ap. 41,
 MD-2001, Chișinău, Republica Moldova
 (540)

AMINTIRI DIN COPILĂRIE

- (511) NCL(12-2025)
 30 - cafea, ceai, cacao și înlocuitori ai acestora; orez, paste făinoase și tăiței; tapioca și sago; făină și preparate din cereale; pâine, produse de patiserie și cofetărie; ciocolată; înghețată, șerbeturi și alte înghețate comestibile; zahăr, miere, sirop de melasă; drojdie, praf de copt; sare, condimente, mirodenii, plante aromatice conservate; oțet, sosuri și alte condimente; gheață (apă înghețată).

-
- (210) **054921**
 (220) 06.03.2025
 (730) **BESCHIERU Nichita, MD**
 Str. Nicolae Milescu Spătarul nr. 23, ap. 79,
 MD-2075, Chișinău, Republica Moldova
 (540)

FINICE

- (511) NCL(12-2025)
 33 - băuturi alcoolice, cu excepția berii; preparate alcoolice pentru fabricarea băuturilor.

-
- (210) **054922**
 (220) 06.03.2025
 (730) **Gallaher Limited, GB**
 1 Werter Road, London, SW15 2LL, Regatul Unit

(540)



(511) NCL(12-2025)

34 - tutun prelucrat sau neprelucrat; tutun de fumat, tutun de pipă, tutun de rulat, tutun de mestecat, snus cu tutun; țigarete, țigarete electronice, soluții lichide pentru utilizare în țigări electronice, vaporizatoare pentru tutun, țigări de foi, cigarillos (tip de trabuc de dimensiuni reduse); tutun de prizat; articole pentru fumători incluse în clasa 34; foițe pentru țigarete, tuburi de țigară și chibrituri.

(531) CFE(9) 25.07.20; 25.07.21; 26.11.09; 26.11.10; 27.05.19.

(210) 054923

(220) 07.03.2025

(730) **BESCHIERU Nichita, MD**

Str. Nicolae Milescu Spătarul nr. 23, ap. 79,
MD-2075, Chișinău, Republica Moldova

(540)

Mazal

(511) NCL(12-2025)

33 - băuturi alcoolice, cu excepția berii; preparate alcoolice pentru fabricarea băuturilor.

(210) 054924

(220) 11.03.2025

(730) **Vip Transport Confort S.R.L., MD**

Str. Valeriu Cupcea nr. 15,
MD-2028, Chișinău, Republica Moldova

(540)

(591) Culori revendicate: albastru, gri, alb.

(511) NCL(12-2025)

39 - transport; ambalarea și depozitarea mărfurilor; organizarea de călătorii.

(531) CFE(9) 27.05.09; 29.01.13.

(210) 054927

(220) 10.03.2025

(730) **BUSUIOC Sergiu, MD**

Str. Mihail Frunze nr. 1K/4, ap. 8, MD-4839,
Stăuceni, Chișinău, Republica Moldova

(540)

(511) NCL(12-2025)

32 - bere; băuturi nealcoolice; ape minerale și carbogazoase; băuturi din fructe și sucuri de fructe; siropuri și alte preparate pentru fabricarea băuturilor nealcoolice.

(531) CFE(9) 01.15.07; 24.17.04; 27.05.03.

(210) **054928**
 (220) 10.03.2025
 (730) **BESCHIERU Nichita, MD**
 Str. Nicolae Milescu Spătarul nr. 23, ap. 79,
 MD-2075, Chişinău, Republica Moldova
 (540)

Vecini

(511) NCL(12-2025)
 33 - băuturi alcoolice, cu excepția berii; preparate alcoolice pentru fabricarea băuturilor.

(210) **054929**
 (220) 10.03.2025
 (730) **URSU Elena, MD**
 Str. Grenoble nr. 257,
 MD-2019, Chişinău, Republica Moldova
 (540)

BOROVIS

(511) NCL(12-2025)
 03 - cosmetice și produse de toaletă nemedicinale; produse nemedicinale pentru curățarea dinților; produse de parfumerie, uleiuri esențiale; preparate pentru albit și alte substanțe pentru spălat; preparate pentru curățare, lustruire și șlefuire;
 05 - preparate farmaceutice, medicale și de uz veterinar; produse igienice de uz medical; alimente și substanțe dietetice adaptate pentru uz medical sau veterinar, alimente pentru bebeluși; suplimente dietetice pentru oameni și animale; plasturi, materiale pentru pansamente; materiale pentru plombarea dinților și pentru mulaje dentare; dezinfectante; produse pentru distrugerea animalelor dăunătoare; fungicide, erbicide;
 35 - publicitate; administrarea, organizarea și managementul afacerilor; lucrări de birou.

(210) **054930**
 (220) 10.03.2025
 (730) **GLOBAL RECORDS SRL, RO**
 București, Sectorul 1, Strada PUȚUL LUI ZAMFIR, Nr. 32-34, Etaj 2, România

(540)

GRAND CONCERT by THE MOTANS

(511) NCL(12-2025)
 35 - promovare de concerte muzicale; promovare de evenimente speciale; servicii de vânzare cu amănuntul în legătură cu fișiere de muzică descărcabile; servicii de comerț cu amănuntul on-line pentru muzică digitală descărcabilă; promovarea muzicii altor persoane prin furnizarea de portofolii on-line pe un site web; distribuirea de materiale publicitare, de marketing și materiale promoționale; servicii de informații comerciale furnizate on-line prin Internet sau o rețea globală de calculatoare;
 41 - servicii educative, de divertisment și sportive; servicii de rezervare de bilete în domeniul educației, divertismentului și sportului; servicii de spectacole în direct; spectacole muzicale; divertisment muzical; producția de muzică; spectacole muzicale live; producere de concerte muzicale; organizare de evenimente muzicale; organizare de concerte de muzică pop; spectacole în direct susținute de trupe muzicale.
 (531) CFE(9) 03.07.19; 27.05.10.

(210) **054931**
 (220) 11.03.2025
 (730) **BREAHNĂ Dorin, MD**
 Str. Independenței nr. 50, ap.75, MD-6012,
 Băcioi, Chişinău, Republica Moldova
 (540)

PARTY TERRA

(511) NCL(12-2025)
 28 - jocuri, jucării și articole pentru joacă; aparate pentru jocuri video; articole de gimnastică și sport; decorațiuni (ornamente) pentru pomul de Crăciun;
 41 - educație; instruire; divertisment; activități sportive și culturale;
 43 - servicii de alimentație publică; servicii de cazare temporară.

(210) **054932**
 (220) 10.03.2025
 (730) **HONEST AUTO S.R.L., MD**
 Str. Petru Zadnipru nr. 4/1, ap. 107,
 MD-2044, Chişinău, Republica Moldova
 (540)



(591) Culori revendicate: albastru-închis, albastru-deschis.

(511) NCL(12-2025)
 07 - maşini, maşini-unelte, unelte acţionate electrice; motoare, cu excepţia celor pentru vehiculele terestre; componente de cuplare şi transmisie a maşinilor, cu excepţia celor pentru vehiculele terestre; unelte agricole, altele decât unelte de mână, acţionate manual; incubatoare pentru ouă; maşini automate de vânzare;

12 - vehicule; aparate de locomoţie terestră, aeriană sau navală;

20 - mobile, oglinzi, rame pentru tablouri; containere, nemetalice, pentru depozitare sau transport; oase neprelucrate sau semiprelucrate, coarne, fanoane de balenă sau sidef; scoici; spumă de mare; chihlimbar galben;

21 - ustensile şi recipiente pentru menaj sau de bucătărie; articole de bucătărie şi veselă, cu excepţia furculiţelor, cuţitelor şi lingurilor; piepteni şi bureţi; perii, cu excepţia pensulelor; materiale pentru perii; articole pentru curăţare; sticlă brută sau semiprelucrată, cu excepţia sticlei pentru construcţii; sticlărie, porţelan şi ceramică.

(531) CFE(9) 02.09.14; 02.09.16; 03.07.17; 27.05.01; 29.01.12.

(210) **054933**
 (220) 06.03.2025
 (730) **ECOSANTEH S.R.L., MD**
 Str. N. Zelinski nr. 12, ap. 40,
 MD-2023, Chişinău, Republica Moldova
 (540)

PANELLI

(511) NCL(12-2025)
 07 - maşini, maşini-unelte, unelte acţionate electrice; motoare, cu excepţia celor pentru vehiculele terestre; componente de cuplare şi transmisie a maşinilor, cu excepţia celor pentru vehiculele terestre; unelte agricole, altele decât unelte de mână, acţionate manual; incubatoare pentru ouă; maşini automate de vânzare.

(210) **054934**
 (220) 06.03.2025
 (730) **ECOSANTEH S.R.L., MD**
 Str. N. Zelinski nr. 12, ap. 40,
 MD-2023, Chişinău, Republica Moldova
 (540)

OMNIGENA

(511) NCL(12-2025)
 07 - maşini, maşini-unelte, unelte acţionate electrice; motoare, cu excepţia celor pentru vehiculele terestre; componente de cuplare şi transmisie a maşinilor, cu excepţia celor pentru vehiculele terestre; unelte agricole, altele decât unelte de mână, acţionate manual; incubatoare pentru ouă; maşini automate de vânzare.

(210) **054935**
 (220) 06.03.2025
 (730) **ECOSANTEH S.R.L., MD**
 Str. N. Zelinski nr. 12, ap. 40,
 MD-2023, Chişinău, Republica Moldova
 (540)

FANCY

(511) NCL(12-2025)
07 - mașini, mașini-unelte, unelte acționate electrice; motoare, cu excepția celor pentru vehiculele terestre; componente de cuplare și transmisie a mașinilor, cu excepția celor pentru vehiculele terestre; unelte agricole, altele decât uneltele de mână, acționate manual; incubatoare pentru ouă; mașini automate de vânzare.

(210) **054936**
(220) 06.03.2025
(730) **ECOSANTEH S.R.L., MD**
Str. N. Zelinski nr. 12, ap. 40,
MD-2023, Chișinău, Republica Moldova
(540)

ITALTECNICA

(511) NCL(12-2025)
09 - aparate și instrumente științifice, pentru cercetare, de navigare, geodezice, fotografice, cinematografice, audiovizuale, optice, de cântărire, de măsurare, de semnalizare, de detectare, de testare, de verificare, de salvare și didactice; aparate și instrumente pentru conducerea, distribuția, transformarea, acumularea, reglarea sau controlul distribuției sau utilizării energiei electrice; aparate și instrumente pentru înregistrarea, transmiterea, reproducerea sau procesarea sunetului, imaginilor sau a datelor; suporturi media înregistrate și descărcabile, software pentru calculatoare, suporturi media digitale sau analogice de înregistrare și de stocare fără conținut; mecanisme pentru aparate cu preplată; case de marcat, dispozitive de calculat; calculatoare și dispozitive periferice pentru calculatoare; costume de scafandru, măști pentru scafandri, dopuri de urechi pentru scafandri, clești de nas pentru scafandri și înotători, mănuși pentru scafandri, aparate de respirat pentru înot subacvatic; extinctoare.

(210) **054937**
(220) 06.03.2025
(730) **ECOSANTEH S.R.L., MD**
Str. N. Zelinski nr. 12, ap. 40,
MD-2023, Chișinău, Republica Moldova

(540)

USTM

(511) NCL(12-2025)
11 - aparate și instalații de iluminat, de încălzire, de răcire, de producere a vaporilor, de coacere, de uscare, de ventilare, de distribuire a apei și de uz sanitar.

(210) **054938**
(220) 10.03.2025
(730) **ALEXOR-SUCCES S.R.L., MD**
MD-7320, Coștangalia, Cantemir, Republica Moldova
(540)



(511) NCL(12-2025)
28 - jocuri, jucării și articole pentru joacă; aparate pentru jocuri video; articole de gimnastică și sport; decorațiuni (ornamente) pentru pomul de Crăciun;
31 - produse agricole, de acvacultură, horticoale și forestiere, brute și neprelucrate; cereale și semințe crude și neprocesate; fructe și legume proaspete, plante aromatice proaspete; plante și flori naturale; bulbi, răsaduri și semințe pentru plantare; animale vii; hrană și băuturi pentru animale; malț;

35 - publicitate; administrarea, organizarea și managementul afacerilor; lucrări de birou.

(531) CFE(9) 02.01.22; 03.09.01; 03.09.11; 04.02.08; 04.02.20; 24.11.07; 27.05.09.

(210) **054939**

(220) 10.03.2025

(730) **NOBEL ILAC SANAYII VE TICARET ANONIM SIRKETI, reprezentanța companiei turcești, MD**

Bd. Moscova nr. 6, of. 25,

MD-2068, Chișinău, Republica Moldova

(540)

CombiGrip

(511) NCL(12-2025)

05 - preparate farmaceutice, medicale și de uz veterinar; produse igienice de uz medical; alimente și substanțe dietetice adaptate pentru uz medical sau veterinar, alimente pentru bebeluși; suplimente dietetice pentru oameni și animale; plasturi, materiale pentru pansamente; materiale pentru plombarea dinților și pentru mulaje dentare; dezinfectante; produse pentru distrugerea animalelor dăunătoare; fungicide, erbicide.

(210) **054940**

(220) 13.03.2025

(730) **Hanglung Law Biernat & Kossacki Spółka Partnerska Radcy Prawnego i Adwokata, PL**

22 Kowieńska street, apt. 51, 03-438 Warsaw, Polonia

(540)

Hanglung

(511) NCL(12-2025)

35 - consultanță fiscală (contabilitate); contabilitate; contabilitate și audit; consultanță pentru conducerea afacerilor; consultanță profesională cu privire la administrarea afacerilor; evidența registrelor comerciale; servicii de contabilitate și evidență contabilă; consultanță cu privire la contabilitate; consultanță în domeniul contabilității fiscale; asistență în

afaceri, management și servicii administrative; servicii de consultanță în afaceri; administrarea afacerilor comerciale cu capital străin; asistență pentru întreprinderi industriale sau comerciale în legătură cu gestionarea activităților lor; asistență comercială în managementul afacerilor; închirierea mașinilor și aparatelor de birou; întocmirea declarațiilor fiscale; servicii de consultanță fiscală și asistență la întocmirea declarațiilor fiscale; consultanță în afaceri;

36 - închirierea bunurilor imobiliare și proprietăților; gestionarea proprietăților (imobiliare); managementul financiar al societăților de tip holding; închirierea spațiilor pentru birouri; închirierea spațiilor pentru birouri (imobiliare); închirierea birourilor pentru co-working (lucru la comun); gestiunea proprietăților comerciale; agenție imobiliară; agenții imobiliare; consultanță privind achiziționarea bunurilor imobiliare; consultanță privind bunuri imobiliare; asistență în domeniul achizițiilor imobiliare; brokeraj imobiliar; consiliere financiară privind impozitarea;

41 - publicare de periodice și cărți în format electronic; servicii de editare; servicii de publicare a textelor electronice; publicarea electronică a textelor și materialelor tipărite, cu excepția textelor publicitare, pe Internet; microeditare; publicare multimedia a publicațiilor electronice; scrierea și publicarea textelor, cu excepția textelor publicitare; publicarea electronică on-line de periodice și cărți;

45 - consilierea și reprezentarea juridică; servicii juridice; consiliere juridică; furnizarea informațiilor judiciare; servicii de asistență legală; servicii de consultanță juridică în domeniul fiscal; cercetări juridice; investigații în domeniul proprietății intelectuale; servicii de cercetare a informațiilor juridice; consultanță juridică privind drepturile de proprietate intelectuală; compilarea informațiilor juridice; asistență juridică la întocmirea contractelor; pregătirea rapoartelor juridice; furnizarea opiniilor juridice de specialitate; servicii de reprezentare juridică; servicii juridice și de cercetare judiciară în domeniul proprietății intelectuale; servicii de consiliere juridică; servicii de supraveghere juridică; servicii de contencios; servicii juridice privind procesele judecătorești; servicii juridice legate de afaceri; servicii prestate de avocați consultanți; servicii de consultanță juridică; servicii de înregistrare a societăților.

(210) **054941**
 (220) 13.03.2025
 (730) **ROLUX SOLUTIONS S.R.L., MD**
 Str. Sfânta Treime nr. 20, MD-2093,
 Grătiești, Chișinău, Republica Moldova
 (540)

ROLUX.MD

(526) Elementele mărcii asupra cărora solicitantul declară că renunță la invocarea oricărui drept exclusiv: „.MD”.
 (511) NCL(12-2025)
 37 - servicii de construcții; servicii de instalații și reparații; extracții miniere, foraje pentru extracția de petrol și gaze.

(210) **054942**
 (220) 11.03.2025
 (730) **DIALOG-EXPERT S.R.L., MD**
 Str. Mihai Eminescu nr. 74,
 MD-2012, Chișinău, Republica Moldova
 (540)

 **NO-TILL**
Balcanică

(591) Culori revendicate: verde-închis, verde-deschis, portocaliu, galben.
 (511) NCL(12-2025)
 35 - publicitate, marketing, promovare;
 44 - servicii de agricultură și de consultanță în domeniul agriculturii sustenabile.
 (531) CFE(9) 02.09.01; 05.03.06; 05.05.21; 27.05.09; 29.01.14.

(210) **054944**
 (220) 12.03.2025
 (730) **CAFFE DOLCE VITA S.R.L., MD**
 Str. Mesager nr. 5/1, ap. 115,
 MD-2069, Chișinău, Republica Moldova

(540)

Positano
C A F E

(511) NCL(12-2025)
 43 - servicii de alimentație publică; servicii de cazare temporară.
 (531) CFE(9) 05.03.13; 05.07.12; 05.07.23; 27.03.11; 27.05.08.

(210) **054945**
 (220) 13.03.2025
 (730) **TOYOTA JIDOSHA KABUSHIKI KAISHA**
(also trading as Toyota Motor Corporation), JP
 1, Toyota-cho, Toyota-shi, Aichi-ken, Japonia
 (540)



(511) NCL(12-2025)
 12 - automobile și elemente de structură ale acestora.
 (531) CFE(9) 03.07.01; 03.07.04; 03.07.16; 04.03.01; 04.03.20.

(210) **054946**
 (220) 13.03.2025
 (730) **MOROȘANU Nicoletta, MD**
 Str. Ștefan cel Mare nr. 4, MD-2088,
 Ghidighici, Chișinău, Republica Moldova
 (540)

DIVANETO

(511) NCL(12-2025)
 11 - aparate și instalații de iluminat, de încălzire, de răcire, de producere a vaporilor, de coacere, de uscare, de ventilare, de distribuire a apei și de uz sanitar;
 20 - mobile, oglinzi, rame pentru tablouri; containere, nemetalice, pentru depozitare sau transport; oase neprelucrate sau semiprelucrate, coarne, fanoane de balenă sau sidef; scoici; spumă de mare; chihlimbar galben;
 24 - textile și înlocuitori de textile; lenjerie de uz casnic; perdele din material textil sau plastic;
 27 - covoare, preșuri, rogojini, linoleum și alte produse pentru acoperirea podelelor; tapete murale, nu din materiale textile;
 30 - cafea, ceai, cacao și înlocuitori ai acestora; orez, paste făinoase și tăiței; tapioca și sago; făină și preparate din cereale; pâine, produse de patiserie și cofetărie; ciocolată; înghețată, șerburi și alte înghețate comestibile; zahăr, miere, sirop de melasă; drojdie, praf de copt; sare, condimente, mirodenii, plante aromatice conservate; oțet, sosuri și alte condimente; gheață (apă înghețată).

(531) CFE(9) 26.11.01; 27.05.11.

(210) **054947**
 (220) 13.03.2025
 (730) **MEDICE Arzneimittel Pütter GmbH & Co. KG, DE**
 Kuhlweg 37, 58638 Iserlohn, Germania
 (540)

Cystiplante

(511) NCL(12-2025)
 05 - preparate și substanțe medicinale; medicamente; preparate medicinale pentru îngrijirea

sănătății; preparate utilizate în naturopatie; droguri de uz medical; preparate farmaceutice; produse farmaceutice.

(210) **054948**
 (220) 13.03.2025
 (730) **MEDICE Arzneimittel Pütter GmbH & Co. KG, DE**
 Kuhlweg 37, 58638 Iserlohn, Germania
 (540)

Цистипланте

(511) NCL(12-2025)
 05 - preparate și substanțe medicinale; medicamente; preparate medicinale pentru îngrijirea sănătății; preparate utilizate în naturopatie; droguri de uz medical; preparate farmaceutice; produse farmaceutice.

(531) CFE(9) 28.05.00.

(210) **054949**
 (220) 14.03.2025
 (730) **DEBOSERVICE S.R.L., MD**
 Str. Pietrarilor nr. 10/6, ap. 28,
 MD-2021, Chișinău, Republica Moldova
 (540)



(591) Culori revendicate: sur de diferite nuanțe, negru, oranj de diferite nuanțe, galben, alb.

(511) NCL(12-2025)

07 - mașini, mașini-unelte, unelte acționate electric; motoare, cu excepția celor pentru vehiculele terestre; componente de cuplare și transmisie a mașinilor, cu excepția celor pentru vehiculele terestre; unelte agricole, altele decât uneltele de mână, acționate manual; incubatoare pentru ouă; mașini automate de vânzare;

17 - cauciuc, gutapercă, gumă, azbest, mică, neprelucrate și semiprelucrate, și înlocuitori pentru toate aceste materiale; materiale plastice și rășini extrudate destinate utilizării în producție; materiale de călăfătuire, etanșare și izolare; țevi, tuburi și furtunuri flexibile, nemetalice.

(531) CFE(9) 18.01.21; 27.05.03; 29.01.15.

(210) **054950**

(220) 12.03.2025

(730) **PRIM-LOGIST S.R.L., MD**

Str. Movileni nr. 77,

MD-2037, Chișinău, Republica Moldova

(540)



RELOCARE.MD

(511) NCL(12-2025)

39 - transport; ambalarea și depozitarea mărfurilor; organizarea de călătorii.

(531) CFE(9) 02.01.15; 02.01.25; 07.03.15; 27.05.01.

(210) **054951**

(220) 12.03.2025

(730) **PRIM-LOGIST S.R.L., MD**

Str. Movileni nr. 77,

MD-2037, Chișinău, Republica Moldova

(540)



RELOCARI.MD

(511) NCL(12-2025)

39 - transport; ambalarea și depozitarea mărfurilor; organizarea de călătorii.

(531) CFE(9) 02.01.15; 02.01.25; 07.03.15; 27.05.01.

(210) **054952**

(220) 12.03.2025

(730) **BESCHIERU Nichita, MD**

Str. Nicolae Milescu Spătarul nr. 23, ap. 79,

MD-2075, Chișinău, Republica Moldova

(540)

Cigarum

(511) NCL(12-2025)

33 - băuturi alcoolice, cu excepția berii; preparate alcoolice pentru fabricarea băuturilor.

(210) **054953**

(220) 12.03.2025

(730) **BESCHIERU Nichita, MD**

Str. Nicolae Milescu Spătarul nr. 23, ap. 79,

MD-2075, Chișinău, Republica Moldova

(540)

Los Tekillos

(511) NCL(12-2025)

33 - băuturi alcoolice, cu excepția berii; preparate alcoolice pentru fabricarea băuturilor.

(210) **054954**
 (220) 12.03.2025
 (730) **PRUTEANU Mihaela, MD**
 MD-3731, Sireți, Strășeni, Republica Moldova
 (540)

Expertisa

(591) Culori revendicate: alb, albastru, negru.
 (511) NCL(12-2025)
 35 - publicitate; administrarea, organizarea și managementul afacerilor; lucrări de birou;
 36 - servicii financiare, monetare și bancare; servicii de asigurări; servicii imobiliare.
 (531) CFE(9) 24.17.20; 26.03.23; 27.05.08; 29.01.13.

(210) **054955**
 (220) 13.03.2025
 (730) **PRODIAFARM S.R.L., societate comercială, MD**
 Str. Calea Orheiului nr. 103, bloc 3,
 MD-2020, Chișinău, Republica Moldova
 (540)

HIPPOCRATES PLUS

(511) NCL(12-2025)
 01 - produse chimice destinate industriei, științelor, fotografiei, agriculturii, horticulturii și silviculturii; rășini artificiale în stare brută, materiale plastice în stare brută; compoziții pentru stingerea și prevenirea incendiilor; preparate pentru călire și sudură; substanțe pentru tăbăcirea blănurilor și pieilor de animale; adezivi pentru utilizare în industrie; chituri și alte produse de umplere; compost, gunoi de grajd, îngrășăminte; preparate biologice pentru utilizare în industrie și știință;
 03 - cosmetice și produse de toaletă nemedicinale; produse nemedicinale pentru curățarea dinților; produse de parfumerie, uleiuri esențiale; preparate pentru albit și alte substanțe pentru spălat; preparate pentru curățare, lustruire și șlefuire;

05 - preparate farmaceutice, medicale și de uz veterinar; produse igienice pentru medicină; alimente și substanțe dietetice adaptate pentru uz medical sau veterinar, alimente pentru bebeluși; suplimente alimentare pentru oameni și animale; plasturi, materiale pentru pansamente; materiale pentru plombarea dinților și pentru mulaje dentare; dezinfectante; produse pentru distrugerea animalelor dăunătoare; fungicide, erbicide;
 10 - aparate și instrumente chirurgicale, medicale, dentare și veterinare; membre, ochi și dinți artificiali; articole ortopedice; materiale de sutură; dispozitive terapeutice și de asistență, adaptate pentru persoanele cu handicap; aparate de masaj; aparate, dispozitive și articole pentru sugari; aparate, dispozitive și articole pentru activitate sexuală;
 32 - bere; băuturi nealcoolice; ape minerale și carbogazoase; băuturi din fructe și sucuri de fructe; siropuri și alte preparate pentru fabricarea băuturilor nealcoolice;
 35 - publicitate; administrarea, organizarea și managementul afacerilor; lucrări de birou;
 39 - transport; ambalarea și depozitarea mărfurilor; organizarea de călătorii;
 42 - servicii științifice și tehnologice, precum și servicii de cercetare și creație, referitoare la acestea; servicii de analiză industrială, cercetare industrială și proiectare industrială; servicii de control al calității și de autentificare; crearea și dezvoltarea calculatoarelor și programelor de calculator;
 44 - servicii medicale; servicii veterinare; servicii de igienă și de îngrijire a frumuseții pentru oameni sau animale; servicii de agricultură, acvacultură, horticultură și silvicultură.

(210) **054956**
 (220) 13.03.2025
 (730) **EDIHANOV Roman, MD**
 MD-6325, Sărata-Răzeși, Leova, Republica Moldova
PREPELIȚA Constantin, MD
 Str. A. Șciusev nr. 81, ap. 8,
 MD-2012, Chișinău, Republica Moldova

(540)



(511) NCL(12-2025)

35 - publicitate; administrarea, organizarea și managementul afacerilor; lucrări de birou;

41 - educație; instruire; divertisment; activități sportive și culturale;

43 - servicii de alimentație publică; servicii de cazare temporară.

(531) CFE(9) 24.03.07; 24.17.09; 24.17.25; 26.01.10; 26.01.21; 28.17.00.

(210) **054957**

(220) 14.03.2025

(730) **BEAUTY INNOVATIONS S.R.L., MD**Str. Anatol Corobceanu nr. 17,
MD-2004, Chișinău, Republica Moldova

(540)

MON EGO

(511) NCL(12-2025)

03 - cosmetice și produse de toaletă nemedicinale; produse nemedicinale pentru curățarea dinților; produse de parfumerie, uleiuri esențiale; preparate pentru albit și alte substanțe pentru spălat; preparate pentru curățare, lustruire și șlefuire;

35 - publicitate; administrarea, organizarea și managementul afacerilor; lucrări de birou;

39 - transport; ambalarea și depozitarea mărfurilor; organizarea de călătorii;

44 - servicii medicale; servicii veterinare; servicii de igienă și de îngrijire a frumuseții pentru oameni sau animale; servicii de agricultură, acvacultură, horticultură și silvicultură.

(210) **054958**

(220) 14.03.2025

(730) **Premium International Holding Ltd., VG**Trident Chambers, P.O. Box 146, Road
Town, Tortola, Insulele Virgine Britanice

(540)

PLATINUMSEVEN7

(511) NCL(12-2025)

34 - tutun; țigarete; țigări electronice.

(210) **054959**

(220) 14.03.2025

(730) **IVARO S.R.L., MD**Str. Calea Leșilor nr. 33,
MD-2069, Chișinău, Republica Moldova

(540)



(591) Culori revendicate: alb, negru, roșu, galben de diferite nuanțe.

(511) NCL(12-2025)

32 - bere; băuturi nealcoolice; ape minerale și carbogazoase; băuturi din fructe și sucuri de fructe; siropuri și alte preparate pentru fabricarea băuturilor nealcoolice;

33 - băuturi alcoolice, cu excepția berii; preparate alcoolice pentru fabricarea băuturilor.

(531) CFE(9) 03.07.01; 05.07.02; 05.11.15; 06.07.04; 06.07.25; 07.05.08; 07.05.12; 25.01.06; 27.05.03; 29.01.14.

(210) **054963**
 (220) 17.03.2025
 (730) **MOSTELLE S.R.L., MD**
 Str. Mihai Eminescu nr. 26,
 MD-2012, Chişinău, Republica Moldova
 (540)

Mostelle

(511) NCL(12-2025)
 35 - publicitate; administrarea, organizarea și managementul afacerilor; lucrări de birou;
 44 - servicii medicale; servicii veterinare; servicii de igienă și de îngrijire a frumuseții pentru oameni sau animale; servicii de agricultură, acvacultură, horticultură și silvicultură.

(210) **054965**
 (220) 18.03.2025
 (730) **CÎŞLALÎ Veaceslav, MD**
 Str. Vovinţeni nr. 22/7, MD-2003,
 Durleşti, Chişinău, Republica Moldova
 (540)



(591) Culori revendicate: alb, negru, galben.
 (511) NCL(12-2025)
 11 - aparate și instalații de iluminat, de încălzire, de răcire, de producere a vaporilor, de coacere, de uscare, de ventilare, de distribuire a apei și de uz sanitar;
 35 - publicitate; administrarea, organizarea și managementul afacerilor; lucrări de birou;
 37 - servicii de construcții; servicii de instalații și reparații; extracții miniere, foraje pentru extracția de petrol și gaze.
 (531) CFE(9) 13.03.06; 15.01.13; 26.01.16; 27.05.24; 29.01.13.

(210) **054967**
 (220) 12.03.2025
 (730) **CÎŞLALÎ Veaceslav, MD**
 Str. Vovinţeni nr. 22/7, MD-2003,
 Durleşti, Chişinău, Republica Moldova

(540)



(511) NCL(12-2025)
 03 - cosmetice și produse de toaletă nemedicinale; produse nemedicinale pentru curățarea dinților; produse de parfumerie, uleiuri esențiale; preparate pentru albit și alte substanțe pentru spălat; preparate pentru curățare, lustruire și șlefuire;
 35 - publicitate; administrarea, organizarea și managementul afacerilor; lucrări de birou.
 (531) CFE(9) 26.01.18; 26.01.20; 27.05.24.

(210) **054968**
 (220) 17.03.2025
 (730) **MOLDRETAIL GROUP S.R.L., MD**
 Șos. Muncești nr. 121,
 MD-2002, Chişinău, Republica Moldova
 (540)

VIVO MARKET

(526) Elementele mărcii asupra cărora solicitantul declară că renunță la invocarea oricărui drept exclusiv: „MARKET”.
 (511) NCL(12-2025)
 35 - servicii on-line de tranzacționare, și anume servicii de operare on-line pe piețe pentru vânzătorii și cumpărătorii de produse și servicii; servicii on-line de tranzacționare în care vânzătorii afișează produsele sau serviciile care urmează să fie oferite spre vânzare, achiziționare sau spre licitare prin intermediul Internetului, în scopul facilitării vânzării de produse și servicii de către terți prin intermediul unei rețele de calculatoare; oferire de răspuns evaluativ și evaluări de produse și servicii oferite de vânzători, evaluarea valorii și a prețurilor produselor și serviciilor oferite de vânzători, serviciilor de performanță a cumpărătorilor și vânzătorilor, serviciilor de livrare, precum și experiența globală de tranzacționare în legătură cu acestea; oferirea

- unui ghid de căutare de publicitate on-line care oferă produse și servicii ale vânzătorilor; oferirea unei baze de date de căutare on-line de evaluare pentru cumpărători și vânzători; publicitate; gestiunea afacerilor comerciale; administrare comercială; lucrări de birou; servicii de comercializare pentru terți prestate de supermarketuri, hipermarketuri, buticuri, magazine, gherete, chioșcuri și tarabe;
- 43 - servicii de alimentație publică; servicii de cazare temporară.

-
- (210) **054969**
 (220) 17.03.2025
 (730) **MOLDRETAIL GROUP S.R.L., MD**
 Șos. Muncești nr. 121,
 MD-2002, Chișinău, Republica Moldova
 (540)



- (526) Elementele mărcii asupra cărora solicitantul declară că renunță la invocarea oricărui drept exclusiv: „market”, cu excepția executării grafice deosebite.
- (591) Culori revendicate: alb, negru, galben.
- (511) NCL(12-2025)
 35 - servicii on-line de tranzacționare, și anume servicii de operare on-line pe piețe pentru vânzătorii și cumpărătorii de produse și servicii; servicii on-line de tranzacționare în care vânzătorii afișează produsele sau serviciile care urmează să fie oferite spre vânzare, achiziționare sau spre licitare prin intermediul Internetului, în scopul facilitării vânzării de produse și servicii de către terți prin intermediul unei rețele de calculatoare; oferire de răspuns evaluativ și evaluări de produse și servicii oferite de vânzători, evaluarea valorii și a prețurilor produselor și serviciilor oferite de vânzătorii, serviciilor de performanță a cumpărătorilor și vânzătorilor, serviciilor de livrare, precum și experiența globală de tran-

- zacționare în legătură cu acestea; oferirea unui ghid de căutare de publicitate on-line care oferă produse și servicii ale vânzătorilor; oferirea unei baze de date de căutare on-line de evaluare pentru cumpărători și vânzători; publicitate; gestiunea afacerilor comerciale; administrare comercială; lucrări de birou; servicii de comercializare pentru terți prestate de supermarketuri, hipermarketuri, buticuri, magazine, gherete, chioșcuri și tarabe;
- 43 - servicii de alimentație publică; servicii de cazare temporară.
- (531) CFE(9) 18.01.19; 24.17.04; 27.03.15; 27.05.08; 29.01.13.

-
- (210) **054970**
 (220) 17.03.2025
 (730) **PERJU Veaceslav, MD**
 Str. Bogdan Voievod nr. 10/1, ap. 7,
 MD-2068, Chișinău, Republica Moldova
 (540)



- (511) NCL(12-2025)
 35 - publicitate; administrarea, organizarea și managementul afacerilor; lucrări de birou;
 43 - servicii de alimentație publică; servicii de cazare temporară.
- (531) CFE(9) 26.04.18; 27.05.24.

-
- (210) **054971**
 (220) 17.03.2025
 (730) **NEW CITY S.R.L., MD**
 Str. Calea Ieșilor nr. 8/1,
 MD-2069, Chișinău, Republica Moldova
 (540)



- (511) NCL(12-2025)
 35 - publicitate; administrarea, organizarea și managementul afacerilor; lucrări de birou;
 36 - servicii financiare, monetare și bancare; servicii de asigurări; servicii imobiliare;
 37 - servicii de construcții; servicii de instalații și reparații; extracții miniere, foraje pentru extracția de petrol și gaze.
 (531) CFE(9) 27.05.25.

- (210) **054973**
 (220) 18.03.2025
 (730) **WINEBANK & CO S.R.L., MD**
 Str. George Coșbuc nr. 13,
 MD-2045, Chișinău, Republica Moldova
 (540)



- (591) Culori revendicate: roșu (RGB 233/47/36), negru (RGB 53/21/17).
 (511) NCL(12-2025)
 11 - aparate și instalații de iluminat, de încălzire, de răcire, de producere a vaporilor, de coacere, de uscare, de ventilare, de distribuire a apei și de uz sanitar;
 39 - transport; ambalarea și depozitarea mărfurilor; organizarea de călătorii;
 43 - servicii de alimentație publică; servicii de cazare temporară.
 (531) CFE(9) 26.01.18; 27.05.10; 27.05.21; 29.01.12.

- (210) **054974**
 (220) 18.03.2025
 (730) **WINEBANK & CO S.R.L., MD**
 Str. George Coșbuc nr. 13,
 MD-2045, Chișinău, Republica Moldova
 (540)



- (591) Culori revendicate: maro (RGB 53/21/17), alb (RGB 228/223/211).
 (511) NCL(12-2025)
 11 - aparate și instalații de iluminat, de încălzire, de răcire, de producere a vaporilor, de coacere, de uscare, de ventilare, de distribuire a apei și de uz sanitar;
 39 - transport; ambalarea și depozitarea mărfurilor; organizarea de călătorii;
 43 - servicii de alimentație publică; servicii de cazare temporară.
 (531) CFE(9) 27.05.10; 29.01.12.

- (210) **054975**
 (220) 18.03.2025
 (730) **WINEBANK & CO S.R.L., MD**
 Str. George Coșbuc nr. 13,
 MD-2045, Chișinău, Republica Moldova

(540)



(591) Culori revendicate: oliv (RGB 64/66/25), alb (RGB 228/223/221).

(511) NCL(12-2025)

35 - publicitate; gestiunea afacerilor comerciale; administrare comercială; lucrări de birou;

43 - servicii de alimentație publică; servicii de cazare temporară.

(531) CFE(9) 11.03.02; 27.03.15; 27.05.21; 29.01.12.

(210) **054977**

(220) 18.03.2025

(730) **LUSSO HOME S.R.L., MD**

Str. Vasile Alecsandri nr. 70,
MD-2012, Chișinău, Republica Moldova

(540)



(591) Culori revendicate: auriu.

(511) NCL(12-2025)

03 - cosmetice și produse de toaletă nemedicinale; produse nemedicinale pentru curățarea dinților; produse de parfumerie, uleiuri esențiale; preparate pentru albit și alte substanțe pentru spălat; preparate pentru curățare, lustruire și șlefuire;

08 - scule și instrumente de mână, acționate manual; tacâmuri; arme albe, cu excepția armelor de foc; aparate de ras;

16 - hârtie și carton; produse de imprimărie; articole pentru legătorie; fotografii; articole de papetărie și de birou, cu excepția mobilei; adezivi pentru papetărie sau menaj; materiale de desen și materiale pentru artiști; pensule; materiale didactice și de instruire; foi, folii și pungi din plastic pentru împachetare și ambalare; caractere și clișee tipografice;

21 - ustensile și recipiente pentru menaj sau de bucătărie; articole de bucătărie și veselă, cu excepția furculițelor, cuțitelor și lingurilor; piepteni și bureți; perii, cu excepția pensulelor; materiale pentru perii; articole pentru curățare; sticlă brută sau semiprelucrată, cu excepția sticlei pentru construcții; sticlărie, porțelan și ceramică.

(531) CFE(9) 02.01.23; 02.03.23; 02.05.23; 26.13.25; 27.05.09; 29.01.02.

(210) **054978**

(220) 20.03.2025

(730) **Fish-4Seasons S.R.L., MD**

Str. Florilor nr. 28/2, ap. 110,
MD-2068, Chișinău, Republica Moldova

(540)



(591) Culori revendicate: albastru.

(511) NCL(12-2025)

29 - carne, pește, păsări și vânat; extracte din carne; fructe și legume conservate, congelate, uscate și fierte; jeleurii, dulceturi, compoturi; ouă; lapte, brânzeturi, unt, iaurt și alte produse lactate; uleiuri și grăsimi comestibile.

(531) CFE(9) 03.09.01; 03.09.10; 03.09.24; 27.03.03; 27.05.08; 29.01.04.

(210) **054979**
 (220) 20.03.2025
 (730) **SVIROL-AGRO S.R.L., MD**
 Str. Muncii nr. 8, MD-3918,
 Crihana Veche, Cahul, Republica Moldova
 (540)



(591) Culori revendicate: verde-deschis, verde-închis, gri.
 (511) NCL(12-2025)
 31 - produse agricole, de acvacultură, horticole și forestiere, brute și neprelucrate; cereale și semințe crude și neprocesate; fructe și legume proaspete, plante aromatice proaspete; plante și flori naturale; bulbi, răsaduri și semințe pentru plantare; animale vii; hrană și băuturi pentru animale; malt;
 42 - servicii științifice și tehnologice, precum și servicii de cercetare și creație, referitoare la acestea; servicii de analiză industrială, cercetare industrială și proiectare industrială; servicii de control al calității și de autentificare; crearea și dezvoltarea calculatoarelor și programelor de calculator.
 (531) CFE(9) 06.01.04; 06.19.09; 06.19.13; 26.05.16; 26.05.18; 27.05.01; 29.01.13.

(210) **054980**
 (220) 10.03.2025
 (730) **VION-IMPEX S.R.L., firmă, MD**
 Str. București nr. 91/1,
 MD-2012, Chișinău, Republica Moldova

(540)

Harmony Care

(511) NCL(12-2025)
 03 - cosmetice și produse de toaletă nemedicinale; produse nemedicinale pentru curățarea dinților; produse de parfumerie, uleiuri esențiale; preparate pentru albit și alte substanțe pentru spălat; preparate pentru curățare, lustruire și șlefuire.

(210) **054981**
 (220) 10.03.2025
 (730) **VION-IMPEX S.R.L., firmă, MD**
 Str. București nr. 91/1,
 MD-2012, Chișinău, Republica Moldova
 (540)

Harmony Soft

(511) NCL(12-2025)
 03 - cosmetice și produse de toaletă nemedicinale; produse nemedicinale pentru curățarea dinților; produse de parfumerie, uleiuri esențiale; preparate pentru albit și alte substanțe pentru spălat; preparate pentru curățare, lustruire și șlefuire.

(210) **054982**
 (220) 10.03.2025
 (730) **VION-IMPEX S.R.L., firmă, MD**
 Str. București nr. 91/1,
 MD-2012, Chișinău, Republica Moldova
 (540)

Harmony Home

(511) NCL(12-2025)
 03 - cosmetice și produse de toaletă nemedicinale; produse nemedicinale pentru curățarea dinților; produse de parfumerie, uleiuri esențiale; preparate pentru albit și alte substanțe pentru spălat; preparate pentru curățare, lustruire și șlefuire.

(210) **054983**
 (220) 14.03.2025
 (730) **PRODANOVA Natalia, MD**
 Bd. Dacia nr. 49, ap. 6,
 MD-2062, Chișinău, Republica Moldova
 (540)

TRIFON

(511) NCL(12-2025)
 06 - materiale metalice pentru edificare și construcții; construcții transportabile metalice; cabluri și fire neelectrice din metal comun; mici articole de fierărie; containere metalice pentru depozitare sau transport; seifuri;
 19 - materiale, nemetalice, pentru clădiri și construcții; conducte rigide, nemetalice, pentru construcții; construcții transportabile, nemetalice;
 35 - publicitate; administrarea, organizarea și managementul afacerilor; lucrări de birou.

(210) **054984**
 (220) 17.03.2025
 (730) **DONCIU Elena, MD**
 Bd. Decebal nr. 70/4,
 MD-2038, Chișinău, Republica Moldova
 (540)



(511) NCL(12-2025)
 18 - piele și imitații de piele; piei de animale; genți de voiaj și de transport; umbrele și parasolare; bastoane; bice, harnașament și articole de șelărie; zgărzi, lese și îmbrăcăminte pentru animale;

23 - fire de uz textil;
 24 - textile și înlocuitori de textile; lenjerie de uz casnic; perdele din material textil sau plastic;
 25 - îmbrăcăminte, încălțăminte, articole care servesc la acoperirea capului;
 28 - jocuri, jucării și articole pentru joacă; aparate pentru jocuri video; articole de gimnastică și sport; decorațiuni (ornamente) pentru pomul de Crăciun;
 35 - publicitate; administrarea, organizarea și managementul afacerilor; lucrări de birou;
 41 - educație; instruire; divertisment; activități sportive și culturale.
 (531) CFE(9) 02.09.01; 27.05.01.

(210) **054985**
 (220) 18.03.2025
 (730) **JUBÎRCĂ Serghei, MD**
 Str. Sf. Andrei nr. 52,
 MD-2004, Chișinău, Republica Moldova
 (540)

GREEN BOX

(511) NCL(12-2025)
 29 - carne, pește, păsări și vânat; extracte din carne; fructe și legume conservate, congelate, uscate și fierte; jeleurii, dulceturi, compoturi; ouă; lapte, brânzeturi, unt, iaurt și alte produse lactate; uleiuri și grăsimi comestibile;
 30 - cafea, ceai, cacao și înlocuitori ai acestora; orez, paste făinoase și tăiței; tapioca și sago; făină și preparate din cereale; pâine, produse de patiserie și cofetărie; ciocolată; înghețată, șerbeturi și alte înghețate comestibile; zahăr, miere, sirop de melasă; drojdie, praf de copt; sare, condimente, mirodenii, plante aromatice conservate; oțet, sosuri și alte condimente; gheață (apă înghețată);
 43 - servicii de alimentație publică; servicii de cazare temporară.

(210) **054986**
 (220) 18.03.2025
 (730) **INTERNET-DMS S.R.L., MD**
 Bd. Dacia nr. 7/1, ap. 61,
 MD-2038, Chișinău, Republica Moldova

(540)

AI SIMȚUL DE BUN-GUST

(511) NCL(12-2025)

- 30 - cafea, ceai, cacao și înlocuitori ai acestora; orez, paste făinoase și tăiței; tapioca și sago; făină și preparate din cereale; pâine, produse de patiserie și cofetărie; ciocolată; înghețată, șerbeturi și alte înghețate comestibile; zahăr, miere, sirop de melasă; drojdie, praf de copt; sare, condimente, mirodenii, plante aromatice conservate; oțet, sosuri și alte condimente; gheață (apă înghețată);
- 32 - bere; băuturi nealcoolice; ape minerale și carbogazoase; băuturi din fructe și sucuri de fructe; siropuri și alte preparate pentru fabricarea băuturilor nealcoolice;
- 33 - băuturi alcoolice, cu excepția berii; preparate alcoolice pentru fabricarea băuturilor;
- 34 - tutun și înlocuitori de tutun; țigări și trabucuri; țigări electronice și vaporizatoare orale pentru fumători; articole pentru fumători; chibrituri;
- 43 - servicii de alimentație publică; servicii de cazare temporară.

(210) **054987**

(220) 18.03.2025

(730) **CIORBĂ Sergiu, MD**

Str. Profesor Ion Dumeniuc nr. 22, ap. 39,
MD-2075, Chișinău, Republica Moldova

(540)

SOLIS

(511) NCL(12-2025)

- 29 - carne, pește, păsări și vânat; extracte din carne; fructe și legume conservate, congelate, uscate și fierte; jeleuri, dulcețuri, compoturi; ouă; lapte, brânzeturi, unt, iaurt și alte produse lactate; uleiuri și grăsimi comestibile;

- 30 - cafea, ceai, cacao și înlocuitori ai acestora; orez, paste făinoase și tăiței; tapioca și sago; făină și preparate din cereale; pâine, produse de patiserie și cofetărie; ciocolată; înghețată, șerbeturi și alte înghețate comestibile; zahăr, miere, sirop de melasă; drojdie, praf de copt; sare, condimente, mirodenii, plante aromatice conservate; oțet, sosuri și alte condimente; gheață (apă înghețată);

- 32 - bere; băuturi nealcoolice; ape minerale și carbogazoase; băuturi din fructe și sucuri de fructe; siropuri și alte preparate pentru fabricarea băuturilor nealcoolice.

(531) CFE(9) 27.05.02.

(210) **054988**

(220) 18.03.2025

(730) **JIANGLING MOTORS CO., LTD., CN**

No. 2111, Yingbin Middle Avenue, Nanchang
County, Nanchang City, Jiangxi Province,
China

(540)

JMCG

(511) NCL(12-2025)

- 07 - bujii; filtre (componente ale mașinilor sau de motoare); lagăre (componente ale mașinilor); pistoane (componente ale mașinilor sau de motoare); pistoane de motoare; segmenti de pistoane; pompe (componente ale mașinilor sau ale motoarelor); pompe de apă folosite la motoare; startere pentru motoare; cuplaje de arbori (mașini); cuplaje cardanice; vase de expansiune (componente ale mașinilor); dispozitive de aprindere pentru motoare cu combustie internă; carburatoare; bujii pentru motoare cu combustie internă; motoare, altele decât cele pentru vehicule terestre; radiatoare (de răcire) pentru motoare; cilindre pentru motoare; tobe de eșapament pentru motoare; dispozitive antipoluare pentru motoare.

(210) **054989**
 (220) 18.03.2025
 (730) **JIANGLING MOTORS CO., LTD., CN**
 No. 2111, Yingbin Middle Avenue, Nanchang
 County, Nanchang City, Jiangxi Province,
 China

(540)



(511) NCL(12-2025)
 07 - bujii; filtre (componente ale mașinilor sau de
 motoare); lagăre (componente ale mașinilor);
 pistoane (componente ale mașinilor sau de
 motoare); pistoane de motoare; segmenti de
 pistoane; pompe (componente ale mașinilor
 sau ale motoarelor); pompe de apă folosite la
 motoare; startere pentru motoare; cuplaje de
 arbori (mașini); cuplaje cardanice; vase de
 expansiune (componente ale mașinilor); dis-
 pozitive de aprindere pentru motoare cu
 combustie internă; carburatoare; bujii pentru
 motoare cu combustie internă; motoare, alte-
 le decât cele pentru vehicule terestre; radia-
 toare (de răcire) pentru motoare; cilindre
 pentru motoare; tobe de eșapament pentru
 motoare; dispozitive antipoluare pentru mo-
 toare.

(531) CFE(9) 26.03.04; 26.03.24.

(210) **054993**
 (220) 20.03.2025
 (730) **PÎRȚAC Corina, MD**
 Str. Gh. Asachi nr. 71/7, ap. 80,
 MD-2028, Chișinău, Republica Moldova

(540)

LOLLY DOLLY

(511) NCL(12-2025)
 14 - metale prețioase și aliajele lor; bijuterii, pietre
 prețioase și semiprețioase; instrumente de
 ceasornicărie și pentru măsurarea timpului;
 25 - îmbrăcăminte, încălțăminte, articole care
 servesc la acoperirea capului;
 43 - servicii de alimentație publică; servicii de
 cazare temporară.

(210) **054994**
 (220) 20.03.2025
 (730) **ROFILENA S.R.L., MD**
 Str. V. Belinski nr. 25,
 MD-2008, Chișinău, Republica Moldova
 (540)

FERAMIN

(511) NCL(12-2025)
 05 - preparate farmaceutice, medicale și de uz
 veterinar; produse igienice de uz medical;
 alimente și substanțe dietetice adaptate pen-
 tru uz medical sau veterinar, alimente pentru
 bebeluși; suplimente dietetice pentru oameni
 și animale; plasturi, materiale pentru pansa-
 mente; materiale pentru plombarea dinților și
 pentru mulaje dentare; dezinfectante; produ-
 se pentru distrugerea animalelor dăunătoare;
 fungicide, erbicide.

(210) **054995**
 (220) 20.03.2025
 (730) **SIMINICĂ Mihail, MD**
 MD-3442, Pașcani, Hîncești, Republica Mol-
 dova

(540)



(591) Culori revendicate: alb, negru, verde, galben.

(511) NCL(12-2025)

41 - educație; instruire; divertisment; activități sportive și culturale.

(531) CFE(9) 02.07.04; 02.07.16; 05.05.04; 05.13.01; 26.01.18; 27.05.08; 29.01.14.

(210) **054998**

(220) 21.03.2025

(730) **TECNO TELECOM (HK) LIMITED, CN**

Flat N, 16/F., Block B, Universal Industrial Centre, 19-25 Shan Mie Street, Fotan, New Territories, Hong Kong, China

(540)

TECNO

(511) NCL(12-2025)

09 - telefoane inteligente; telefoane mobile; baterii galvanice; alimentatoare pentru acumulatori; cabluri USB; computere; laptopuri; tablete; hardware pentru calculatoare; programe de calculator înregistrate; echipamente de procesare a datelor; programe de calculatoare, software descărcabil; tastaturi de calculator; modemuri; mouse (periferice de calculator); suporturi de mouse; folii de protecție adaptate pentru ecrane de calculatoare; huse pentru laptopuri; suporturi adaptate

pentru laptopuri; huse pentru tablete; geți adaptate pentru laptopuri; stații de andocare electronice; căști fără fir; căști cu bandă pentru gât; căști audio; căști auriculare; boxe fără fir; difuzoare inteligente; încărcătoare de baterii pentru telefoane mobile; adaptoare de rețele informatice; tablouri de conexiune; ceasuri inteligente; brățări inteligente; ochelari inteligenți; ochelari de realitate virtuală; dispozitive pentru interconectarea rețelilor locale (router); camere web; comutatoare inteligente; cabluri pentru transmisia datelor; routere wireless; dispozitive de rețea wireless local (WLAN); surse de alimentare portabile (baterii reîncărcabile); decodoare pentru televizoare; televizoare; baterii externe; prize electrice; întrerupătoare; fișe de conectare; baterii solare; roboți umanoizi cu funcții de comunicare și învățare pentru asistarea și divertismentul oamenilor; folii de protecție adaptate pentru telefoane inteligente; carcase pentru telefoane inteligente; centrale solare fotovoltaice; cutii de joncțiune (electricitate).

(210) **054999**

(220) 24.03.2025

(730) **TKACH Valeriy, MD**Bd. Dacia nr. 49, bloc 3, ap. 14,
MD-2062, Chișinău, Republica Moldova

(540)

XXL

(511) NCL(12-2025)

21 - ustensile și recipiente pentru menaj sau de bucătărie; articole de bucătărie și veselă, cu excepția furculițelor, cuțitelor și lingurilor; piepteni și bureți; perii, cu excepția pensulelor; materiale pentru perii; articole pentru curățare; sticlă brută sau semiprelucrată, cu excepția sticlei pentru construcții; sticlărie, porțelan și ceramică;

32 - bere; băuturi nealcoolice; ape minerale și carbogazoase; băuturi din fructe și sucuri de fructe; siropuri și alte preparate pentru fabricarea băuturilor nealcoolice.

(531) CFE(9) 27.07.23.

(210) **055000**
 (220) 25.03.2025
 (730) **ARAMA R S.R.L., MD**
 Str. Calea Orheiului nr. 107, ap. 31,
 MD-2020, Chișinău, Republica Moldova
 (540)



(511) NCL(12-2025)
 19 - materiale, nemetalice, pentru clădiri și construcții; conducte rigide, nemetalice, pentru construcții; asfalt, smoală, gudron și bitum; construcții transportabile, nemetalice; monumente, nemetalice; placă din fibre laminată; lemn laminat; lemn lamelar încleiat; plăci de parchet laminat; plăci laminate de particule de lemn; plăci laminate nemetalice pentru pereți; plăci laminate nemetalice pentru construcții;
 20 - mobile, oglinzi, rame pentru tablouri; containere, nemetalice, pentru depozitare sau transport; oase neprelucrate sau semiprelucrate, coarne, fanoane de balenă sau sidef; scoici; spumă de mare; chihlimbar galben; panouri de mobilier; panouri de lemn pentru mobilier; panouri despărțitoare mobile (mobilier); panouri despărțitoare din lemn pentru mobilier; panouri pentru partea din spate (piese de mobilier); panouri sub formă de piese de mobilier; distanțiere din plastic folosite împreună cu panourile sandwich; pereți despărțitori nemetalici (mobilier) confecționați din panouri cu dispozitive de prindere; paravane orientale cu un singur panou (tsuitate).
 (531) CFE(9) 26.04.05; 26.04.26; 27.05.09.

(210) **055001**
 (220) 20.03.2025
 (730) **T.P.I. - PHARM S.R.L., MD**
 Bd. Traian nr. 2/1,
 MD-2060, Chișinău, Republica Moldova
 (540)

HEPOS

(511) NCL(12-2025)
 05 - suplimente alimentare.

(210) **055002**
 (220) 20.03.2025
 (730) **WINE-TRADEMARKS S.R.L., MD**
 Str. Andrei Lupan nr. 4, ap. 2,
 MD-2059, Chișinău, Republica Moldova
 (540)

PASSIONE

(511) NCL(12-2025)
 33 - băuturi alcoolice, cu excepția berii; preparate alcoolice pentru fabricarea băuturilor.

(210) **055003**
 (220) 20.03.2025
 (730) **WINE-TRADEMARKS S.R.L., MD**
 Str. Andrei Lupan nr. 4, ap. 2,
 MD-2059, Chișinău, Republica Moldova
 (540)

ETERNUM

(511) NCL(12-2025)
 33 - băuturi alcoolice, cu excepția berii; preparate alcoolice pentru fabricarea băuturilor.

(210) **055004**
 (220) 21.03.2025
 (730) **TIUCOV Alexandru, MD**
 Str. Paris nr. 53, bloc 1, ap. 65,
 MD-2051, Chișinău, Republica Moldova
 (540)



- (511) NCL(12-2025)
35 - publicitate; administrarea, organizarea și managementul afacerilor; lucrări de birou.
(531) CFE(9) 09.07.19; 26.01.20; 27.05.24.

- (210) **055005**
(220) 21.03.2025
(730) **Akciju sabiedriba "Olpha", LV**
Rupnicu street 5, Olaine, Olaines district, LV-2114, Letonia
(540)

MAGROMAG

- (511) NCL(12-2025)
05 - preparate farmaceutice, medicale și de uz veterinar; produse igienice de uz medical; alimente și substanțe dietetice adaptate pentru uz medical sau veterinar, alimente pentru bebeluși; suplimente dietetice pentru oameni și animale; plasturi, materiale pentru pansamente; materiale pentru plombarea dinților și pentru mulaje dentare; dezinfectante; produse pentru distrugerea animalelor dăunătoare; fungicide, erbicide.

- (210) **055006**
(220) 21.03.2025
(730) **Joint Stock Company „TechnoNICOL”, RU**
47 Gilyarovskogo Str., bld 5, 5th floor, office I, room 22, 129110, Moscow, Federația Rusă
(540)



- (591) Culori revendicate: alb, albastru.
(511) NCL(12-2025)
17 - materiale pentru izolație fonică; țesături izolante; materiale refractare izolante;
19 - produse bituminoase pentru construcții; materiale pentru acoperirea șoselelor; materiale pentru construcția și acoperirea șoselelor;

materiale de construcții nemetalice; materiale de construcție nemetalice cu proprietăți de izolație fonică; acoperișuri, nu din metal; tencuieli bituminoase pentru acoperișuri.

- (531) CFE(9) 26.01.10; 26.01.18; 27.05.21; 28.05.00; 29.01.12.

- (210) **055007**
(220) 22.03.2025
(730) **BITEX Ltd., RU**
Str. Afonskaja.2 lit. A, RU-197341, St. Petersburg, Federația Rusă
(540)

HELINORM

- (511) NCL(12-2025)
05 - aminoacizi pentru scopuri medicale; analgezice; anestezice; antibiotice; bactericide; biocide; diastază de uz medical; aditivi pentru alimente; aditivi de proteine pentru alimente; aditivi nutritivi pe bază de alginat; acizi de uz farmaceutic; culturi de microorganisme pentru scopuri medicale sau veterinare; preparate bacteriene probiotice de uz medical; medicamente pentru oameni; enzime lactate pentru scopuri farmaceutice; preparate bacteriene de uz medical și veterinar; preparate bacteriologice pentru uz medical; preparate proteice pentru uz medical; preparate biologice pentru uz medical; preparate pe bază de bismut pentru uz farmaceutic; preparate cu vitamine; preparate din microorganisme pentru uz medical; produse anticriptogamice; preparate pe bază de oligoelemente pentru consumul uman; preparate farmaceutice; preparate enzimatică pentru uz medical; preparate fitoterapeutice pentru uz medical; preparate chimico-farmaceutice; preparate chimice pentru uz medical; preparate chimice pentru uz farmaceutic; preparate și substanțe farmaceutice pentru profilaxia bolilor gastro-intestinale; produse farmaceutice pentru tratamentul afecțiunilor gastro-intestinale; preparate și substanțe farmaceutice pentru prevenirea și tratamentul bolilor gastro-intestinale; preparate pentru îmbunătățirea digestiei și a echilibrului microflorei; produse farmaceutice; adjuvanți pentru uz medical; produse antihelmintice; paraziticide; produse antiinflamatorii; produse antiparazitare; produse tonice (medicamente); produse

digestive, enzime pentru uz medical; medicamente pentru tratamentul bolilor gastro-intestinale; enzime pentru uz farmaceutic.

-
- (210) **055008**
 (220) 24.03.2025
 (730) **STAVILA Alina, MD**
 MD-3722, Micăuți, Strășeni, Republica Moldova
 (540)

MIORIO

- (511) NCL(12-2025)
 30 - cafea, ceai, cacao și înlocuitori ai acestora; orez, paste făinoase și tăiței; tapioca și sago; făină și preparate din cereale; pâine, produse de patiserie și cofetărie; ciocolată; înghețată, șerburi și alte înghețate comestibile; zahăr, miere, sirop de melasă; drojdie, praf de copt; sare, condimente, mirodenii, plante aromatice conservate; oțet, sosuri și alte condimente; gheață (apă înghețată);
 43 - servicii de alimentație publică; servicii de cazare temporară.

-
- (210) **055009**
 (220) 25.03.2025
 (730) **ECO-TRADE-OIL S.R.L., MD**
 Str. Calea Ieșilor nr. 10,
 MD-2069, Chișinău, Republica Moldova
 (540)

OLEOMIX

- (511) NCL(12-2025)
 01 - produse chimice destinate industriei, științelor, fotografiei, agriculturii, horticulturii și silviculturii; rășini artificiale în stare brută, materiale plastice în stare brută; compoziții pentru stingerea și prevenirea incendiilor; preparate pentru călire și sudură; substanțe pentru tăbăcirea blănurilor și pieilor de animale; adezivi pentru utilizare în industrie; chituri și alte produse de umplere; compost, gunoi de grajd, îngrășăminte; preparate biologice pentru utilizare în industrie și știință;

- 05 - preparate farmaceutice, medicale și de uz veterinar; produse igienice de uz medical; alimente și substanțe dietetice adaptate pentru uz medical sau veterinar, alimente pentru bebeluși; suplimente dietetice pentru oameni și animale; plasturi, materiale pentru pansamente; materiale pentru plombarea dinților și pentru mulaje dentare; dezinfectante; produse pentru distrugerea animalelor dăunătoare; fungicide, erbicide.

-
- (210) **055010**
 (220) 25.03.2025
 (730) **CONSILIUL RAIONAL HÎNCEȘTI, MD**
 Str. Mihalcea Hîncu nr. 138,
 MD-3401, Hîncești, Republica Moldova
 (540)



- (591) Culori revendicate: alb, roșu, negru.
 (511) NCL(12-2025)
 35 - publicitate; administrarea, organizarea și managementul afacerilor; lucrări de birou.
 (531) CFE(9) 25.01.13; 27.05.01; 27.05.21; 29.01.13.

-
- (210) **055011**
 (220) 20.03.2025
 (730) **IMEXAGRO S.R.L., MD**
 Str. Columna nr. 174,
 MD-2004, Chișinău, Republica Moldova
 (540)



- (511) NCL(12-2025)
 01 - produse chimice pentru utilizare în industrie, științe, fotografie, agricultură, horticultură și silvicultură; rășini artificiale în stare brută; materiale plastice în stare brută; compoziții extincatoare și de prevenirea incendiilor; preparate pentru călirea și sudura metalelor; materiale pentru tăbăcirea pieilor de animale; adezivi pentru utilizare în industrie; chituri și alte paste de umplutură; compost, îngrășă-minte; fertilizanți; preparate biologice pentru utilizare în industrie și științe;
 07 - mașini, mașini-unelte, scule cu acționare mecanică, motoare, cu excepția celor pentru vehiculele terestre; cuplaje și organe de transmisie, cu excepția celor pentru vehiculele terestre; instrumente agricole, altele decât cele acționate manual; incubatoare pentru ouă; mașini automate de vânzare;
 31 - produse agricole, de acvacultură, horticoale și forestiere, brute și neprelucrate; cereale și semințe crude și neprelucrate; fructe și legume proaspete; ierburi proaspete; plante și flori naturale; bulbi, răsaduri și semințe pentru plantare; animale vii; hrană și băuturi pentru animale; malț;
 35 - publicitate; gestiunea afacerilor comerciale; administrare comercială; lucrări de birou.
 (531) CFE(9) 26.04.05; 26.04.18; 26.04.24; 27.05.17.

- (210) **055013**
 (220) 21.03.2025
 (730) **URBAN ROAST S.R.L., MD**
 Str. Nicolae Dimo nr. 4/1,
 MD-2068, Chișinău, Republica Moldova
 (540)



- (591) Culori revendicate: galben, alb, negru.
 (511) NCL(12-2025)
 30 - cafea, ceai, cacao și înlocuitori ai acestora; orez, paste făinoase și tăiței; tapioca și sago; făină și preparate din cereale; pâine, produse de patiserie și cofetărie; ciocolată; înghețată, șerburi și alte înghețate comestibile; zahăr, miere, sirop de melasă; drojdie, praf de copt; sare, condimente, mirodenii, plante aromatice conservate; oțet, sosuri și alte condimente; gheață (apă înghețată);
 43 - servicii de alimentație publică; servicii de cazare temporară.
 (531) CFE(9) 01.15.05; 27.05.09; 29.01.13.

- (210) **055014**
 (220) 23.03.2025
 (730) **IONIȚA Sergiu, MD**
 Str. Alexei Mateevici nr. 86, ap. 6,
 MD-2001, Chișinău, Republica Moldova
 (540)

CROKID

- (511) NCL(12-2025)
 29 - carne, pește, păsări și vânat; extracte din carne; fructe și legume conservate, congelate, uscate și fierte; jeleurii, dulceturi, compoturi; ouă; lapte, brânzeturi, unt, chefir, iaurt, iaurt pe bază de chefir, iaurt grecesc și alte produse lactate; preparate alimentare din brânză, caș, brânză mărunțită, brânză moale; brânzică cu diferite adaosuri; deserturi din produse lactate.

- (210) **055016**
 (220) 24.03.2025
 (730) **Instituția Privată Instituția de Învățământ Liceul Teoretic „EVRICA”, MD**
 Str. Calea Leșilor nr. 19/2,
 MD-2069, Chișinău, Republica Moldova
 (540)

EVRICA

- (511) NCL(12-2025)
 41 - educație; instruire; divertisment; activități sportive și culturale.

(210) **055017**
 (220) 24.03.2025
 (730) **GROSU Cătălin, MD**
 Str. Ioana Radu nr. 27/4,
 MD-2008, Chișinău, Republica Moldova
 (540)



(591) Culori revendicate: auriu, negru.
 (511) NCL(12-2025)
 35 - publicitate; administrarea, organizarea și managementul afacerilor; lucrări de birou;
 43 - servicii de alimentație publică; servicii de cazare temporară.
 (531) CFE(9) 26.04.18; 26.04.24; 27.05.10; 29.01.12.

(210) **055021**
 (220) 20.03.2025
 (730) **ENI DESIGN INTERIOS S.R.L., MD**
 Str. Alba-Iulia nr. 188/1, ap.(of.) 30,
 MD-2071, Chișinău, Republica Moldova
 (540)



(526) Elementele mărcii asupra cărora solicitantul declară că renunță la invocarea oricărui drept exclusiv: „DESIGN”, cu excepția executării grafice deosebite.
 (511) NCL(12-2025)
 42 - design industrial; design arhitectural; design vizual; design artistic comercial; design de produs; design pentru indicatoare; stilism (design industrial); design de sculpturi; design artistic industrial; design pentru magazi-

ne; design de mobilier; design de modele; design pentru restaurante; proiectare (design) de băi; proiectare (design) de clădiri; proiectare (design) de cluburi; design pentru unități sportive; proiectare (design) de magazine; proiectare (design) de restaurante; servicii de design industrial; proiectare (design) de birouri; design de centre comerciale; servicii de design arhitectural; servicii de design comercial; proiectare (design) de bucătării; design grafic și industrial; servicii de ilustrare (design); servicii de design mobilier; design interior pentru magazine; proiectare (design) de puburi; servicii de design textil; proiectarea (designul) spațiului interior; evaluări tehnice privind designul; servicii tehnologice privind designul; cercetare în domeniul designului; planificare în domeniul designului; servicii de design pentru restaurante; design arhitectural pentru decorațiuni interioare; design de mobilier de birou; design de clădiri de birouri; servicii de design de dulapuri; design arhitectural pentru planificare urbană; design de sculpturi în gheață; design arhitectural pentru decorațiuni exterioare; proiectare (design) pentru extinderea clădirilor; consultanță în materie de design; servicii pentru proiectare (design) de hoteluri; servicii pentru proiectare (design) de cluburi; servicii pentru proiectare (design) de puburi; servicii de design interior pentru buticuri; servicii de design arhitectural pentru expoziții; servicii pentru proiectare (design) de birouri; design de decorațiuni interioare pentru magazine; servicii de design în domeniul arhitecturii; întocmirea rapoartelor despre design industrial; servicii profesionale privind designul arhitectural; servicii de design interior și exterior; servicii de design privind vitrinele magazinelor; servicii pentru proiectare (design) de spitale; întocmirea rapoartelor referitoare la design; servicii de design interior pentru magazine; servicii de design privind interioarele magazinelor; servicii pentru designul de clădiri industriale; consultanță profesională în materie de design industrial; design de modele de simulare pe calculator; design de modele 3D pentru imprimanta 3D; servicii tehnologice și design privind acest domeniu; servicii de design pentru amplasarea birourilor; servicii pentru proiectare (design) de unități de restaurație; servicii de design interior pentru comerțul cu amănuntul; servicii de design de mobilier pentru interiorul clădirilor; servicii de design de mobilier pentru interiorul navelor; servicii de consultanță în domeniul designului

arhitectural; servicii de design de materiale textile pentru mobilier; servicii de consultanță în materie de design interior; consultanță profesională privind designul de bucătării la comandă; furnizarea informațiilor cu privire la designul industrial; servicii de design interior bazat pe principiile feng shui; servicii de consultanță în materie de design de acvarii; proiectare (design) de turnuri de birouri cu mai multe etaje; furnizarea informațiilor în domeniul designului arhitectural printr-un site web; servicii de proiectare pentru arhitectură, design interior și exterior pentru clădiri; servicii de informare privind combinațiile de culori, vopsele și mobilier pentru design interior; servicii de informare privind armonizarea culorilor, vopselelor și a mobilierului pentru design interior; servicii de informare privind combinațiile de culori, vopsele și mobilier pentru designul de exterior.

(531) CFE(9) 27.05.09.

(210) **055022**

(220) 20.03.2025

(730) **MIRON Pavel, MD**

Str-la Mihail Tuhacevski nr. 12, ap. 6,
MD-3100, Bălți, Republica Moldova

(540)



(591) Culori revendicate: negru, alb, oranj, galben.

(511) NCL(12-2025)

09 - aparate și instrumente științifice, pentru cercetare, de navigare, geodezice, fotografice, cinematografice, audiovizuale, optice, de cântărire, de măsurare, de semnalizare, de detectare, de testare, de verificare, de salvare și didactice; aparate și instrumente pentru conducerea, distribuirea, transformarea, acumularea, reglarea sau comanda curentului electric; aparate și instrumente pentru înregistrarea, transmiterea, reproducerea sau procesarea sunetului, imaginilor sau datelor; suporturi media înregistrate și descărcabile, software de calculator, suporturi

media digitale sau analogice de înregistrare și de stocare fără conținut; mecanisme pentru aparate cu preplată; case de marcat, dispozitive de calculat; calculatoare și dispozitive periferice pentru calculator; costume de scafandru, măști pentru scafandru, tampoane de urechi pentru scafandri, cleme nazale pentru scafandri și înotători, mănuși de scafandri, aparate de respirat sub apă pentru înot subacvatic; extinctoare;

35 - servicii on-line de tranzacționare, și anume servicii de operare on-line pe piețe pentru vânzătorii și cumpărătorii de produse și servicii; servicii on-line de tranzacționare în care vânzătorii afișează produsele sau serviciile care urmează să fie oferite spre vânzare, achiziționare sau spre licitare prin intermediul Internetului, în scopul facilitării vânzării de produse și servicii de către terți prin intermediul unei rețele de calculatoare; oferire de răspuns evaluativ și evaluări de produse și servicii oferite de vânzători, evaluarea valorii și a prețurilor produselor și serviciilor oferite de vânzători, serviciilor de performanță a cumpărătorilor și vânzătorilor, serviciilor de livrare, precum și experiența globală de tranzacționare în legătură cu acestea; oferirea unui ghid de căutare de publicitate on-line care oferă produse și servicii ale vânzătorilor; oferirea unei baze de date de căutare on-line de evaluare pentru cumpărători și vânzători; publicitate; gestiunea afacerilor comerciale; administrare comercială; lucrări de birou; servicii de comercializare pentru terți prestate de supermarketuri, hipermarketuri, buticuri, magazine, gherete, chioșcuri și tarabe.

(531) CFE(9) 01.15.05; 27.03.12; 27.05.08; 29.01.14.

(210) **055023**

(220) 25.03.2025

(730) **GM Pharmaceuticals LTD, GE**

Rustavi highway № 52, 0114 Tbilisi, Georgia

(540)

Рукорен
Ruxogen

(511) NCL(12-2025)

05 - preparate farmaceutice, medicale și de uz veterinar; produse igienice de uz medical;

alimente și substanțe dietetice adaptate pentru uz medical sau veterinar, alimente pentru bebeluși; suplimente dietetice pentru oameni și animale; plasturi, materiale pentru pansamente; materiale pentru plombarea dinților și pentru mulaje dentare; dezinfectante; produse pentru distrugerea animalelor dăunătoare; fungicide, erbicide.

(531) CFE(9) 28.05.00.

(210) **055024**

(220) 25.03.2025

(730) **GM Pharmaceuticals LTD, GE**

Rustavi highway № 52, 0114 Tbilisi, Georgia

(540)

Руксенза Ruxenza

(511) NCL(12-2025)

05 - preparate farmaceutice, medicale și de uz veterinar; produse igienice de uz medical; alimente și substanțe dietetice adaptate pentru uz medical sau veterinar, alimente pentru bebeluși; suplimente dietetice pentru oameni și animale; plasturi, materiale pentru pansamente; materiale pentru plombarea dinților și pentru mulaje dentare; dezinfectante; produse pentru distrugerea animalelor dăunătoare; fungicide, erbicide.

(531) CFE(9) 28.05.00.

(210) **055025**

(220) 25.03.2025

(730) **GM Pharmaceuticals LTD, GE**

Rustavi highway № 52, 0114 Tbilisi, Georgia

(540)

Ферион Ferion

(511) NCL(12-2025)

05 - preparate farmaceutice, medicale și de uz veterinar; produse igienice de uz medical; alimente și substanțe dietetice adaptate pen-

tru uz medical sau veterinar, alimente pentru bebeluși; suplimente dietetice pentru oameni și animale; plasturi, materiale pentru pansamente; materiale pentru plombarea dinților și pentru mulaje dentare; dezinfectante; produse pentru distrugerea animalelor dăunătoare; fungicide, erbicide.

(531) CFE(9) 28.05.00.

(210) **055026**

(220) 25.03.2025

(730) **GM Pharmaceuticals LTD, GE**

Rustavi highway № 52, 0114 Tbilisi, Georgia

(540)

Фервита Fervita

(511) NCL(12-2025)

05 - preparate farmaceutice, medicale și de uz veterinar; produse igienice de uz medical; alimente și substanțe dietetice adaptate pentru uz medical sau veterinar, alimente pentru bebeluși; suplimente dietetice pentru oameni și animale; plasturi, materiale pentru pansamente; materiale pentru plombarea dinților și pentru mulaje dentare; dezinfectante; produse pentru distrugerea animalelor dăunătoare; fungicide, erbicide.

(531) CFE(9) 28.05.00.

(210) **055027**

(220) 25.03.2025

(730) **GM Pharmaceuticals LTD, GE**

Rustavi highway № 52, 0114 Tbilisi, Georgia

(540)

Лактера Lactera

(511) NCL(12-2025)

05 - preparate farmaceutice, medicale și de uz veterinar; produse igienice de uz medical; alimente și substanțe dietetice adaptate pentru uz medical sau veterinar, alimente pentru

bebeluși; suplimente dietetice pentru oameni și animale; plasturi, materiale pentru pansamente; materiale pentru plombarea dinților și pentru mulaje dentare; dezinfectante; produse pentru distrugerea animalelor dăunătoare; fungicide, erbicide.

(531) CFE(9) 28.05.00.

(210) **055028**

(220) 26.03.2025

(730) **PRODAN Iulian, MD**

Str. Livezilor nr. 5,
MD-3501, Orhei, Republica Moldova

(540)



(591) Culori revendicate: portocaliu, alb, negru.

(511) NCL(12-2025)

- 16 - hârtie și carton; produse de imprimare; articole pentru legătorie; fotografii; articole de papetărie și de birou, cu excepția mobilei; adezivi pentru papetărie sau menaj; materiale de desen și materiale pentru artiști; pensule; materiale didactice și de instruire; foi, folii și pungi din plastic pentru împachetare și ambalare; caractere și clișee tipografice;
- 17 - cauciuc, gutapercă, gumă, azbest, mică, neprelucrate și semiprelucrate, și înlocuitori pentru toate aceste materiale; materiale plastice și rășini extrudate destinate utilizării în producție; materiale de călăfătuire, etanșare și izolare; țevi, tuburi și furtunuri flexibile, nemetalice;
- 39 - transport; ambalarea și depozitarea mărfurilor; organizarea de călătorii;
- 40 - tratarea materialelor; reciclarea gunoaielor și deșeurilor; filtrarea aerului și tratarea apei;

servicii de imprimare; conservarea alimentelor și a băuturilor.

(531) CFE(9) 20.05.25; 26.13.25; 27.05.21; 29.01.13.

(210) **055029**

(220) 26.03.2025

(730) **MOCANU Iurie, MD**

Str-la Codrilor nr. 79, MD-2003,
Durlești, Chișinău, Republica Moldova

(540)

Adora
cosmetics

(526) Elementele mărcii asupra cărora solicitantul declară că renunță la invocarea oricărui drept exclusiv: „cosmetics”, cu excepția executării grafice deosebite.

(511) NCL(12-2025)

- 03 - cosmetice și produse de toaletă nemedicinale; produse nemedicinale pentru curățarea dinților; produse de parfumerie, uleiuri esențiale; preparate pentru albit și alte substanțe pentru spălat; preparate pentru curățare, lustruire și șlefuire;
- 08 - scule și instrumente de mână, acționate manual; tacâmuri; arme albe, cu excepția armelor de foc; aparate de ras;
- 21 - ustensile și recipiente pentru menaj sau de bucătărie; articole de bucătărie și veselă, cu excepția furculițelor, cuțitelor și lingurilor; piepteni și bureți; perii, cu excepția pensulelor; materiale pentru perii; articole pentru curățare; sticlă brută sau semiprelucrată, cu excepția sticlei pentru construcții; sticlărie, porțelan și ceramică;
- 35 - publicitate; administrarea, organizarea și managementul afacerilor; lucrări de birou;
- 44 - servicii medicale; servicii veterinare; servicii de igienă și de îngrijire a frumuseții pentru oameni sau animale; servicii de agricultură, acvacultură, horticultură și silvicultură.

(210) **055031**
 (220) 26.03.2025
 (730) **BALU COMPANY S.R.L., MD**
 Str. Pictor Mihai Greuc nr. 5,
 MD-2025, Chișinău, Republica Moldova
 (540)



(591) Culori revendicate: negru, auriu, alb.
 (511) NCL(12-2025)
 29 - carne, pește, păsări și vânat; extracte din carne; fructe și legume conservate, congelate, uscate și fierte; jeleuri, dulceturi, compoturi; ouă; lapte, brânzeturi, unt, iaurt și alte produse lactate; uleiuri și grăsimi comestibile;
 30 - cafea, ceai, cacao și înlocuitori ai acestora; orez, paste făinoase și tăiței; tapioca și sago; făină și preparate din cereale; pâine, produse de patiserie și cofetărie; ciocolată; înghețată, șerbeturi și alte înghețate comestibile; zahăr, miere, sirop de melasă; drojdie, praf de copt; sare, condimente, mirodenii, plante aromatice conservate; oțet, sosuri și alte condimente; gheață (apă înghețată);
 31 - produse agricole, de acvacultură, horticole și forestiere, brute și neprelucrate; cereale și semințe crude și neprocesate; fructe și legume proaspete, plante aromatice proaspete; plante și flori naturale; bulbi, răsaduri și semințe pentru plantare; animale vii; hrană și băuturi pentru animale; malț;
 32 - bere; băuturi nealcoolice; ape minerale și carbogazoase; băuturi din fructe și sucuri de fructe; siropuri și alte preparate pentru fabricarea băuturilor nealcoolice;
 35 - publicitate; administrarea, organizarea și managementul afacerilor; lucrări de birou.
 (531) CFE(9) 03.07.01; 03.07.16; 04.03.20; 26.01.05; 27.05.08; 29.01.13.

(210) **055032**
 (220) 21.03.2025
 (730) **BUCURIA S.A., MD**
 Str. Columna nr. 162,
 MD-2004, Chișinău, Republica Moldova
 (540)

STROPI DE BUCURIE

(511) NCL(12-2025)
 30 - cafea, ceai, cacao și înlocuitori ai acestora; orez, paste făinoase și tăiței; tapioca și sago; făină și preparate din cereale; pâine, produse de patiserie și cofetărie; ciocolată; înghețată, șerbeturi și alte înghețate comestibile; zahăr, miere, sirop de melasă; drojdie, praf de copt; sare, condimente, mirodenii, plante aromatice conservate; oțet, sosuri și alte condimente; gheață (apă înghețată);
 35 - publicitate; administrarea, organizarea și managementul afacerilor; lucrări de birou.

(210) **055033**
 (220) 26.03.2025
 (730) **CANDU Constantin, MD**
 MD-4824, Hîrtopul Mare, Criuleni, Republica Moldova
 (540)



(526) Elementele mărcii asupra cărora solicitantul declară că renunță la invocarea oricărui drept exclusiv: „CONSTRUCT”, cu excepția execuției grafice deosebite.
 (511) NCL(12-2025)
 02 - vopsele, firnisuri, lacuri; substanțe de protecție contra ruginii și contra deteriorării lemnului; coloranți, vopsele; cerneluri pentru imprimare, marcarea și gravare; rășini naturale în stare brută; metale sub formă de folie și pulbere pentru utilizare în vopsire, decorare, tipărire și artă;

- 17 - cauciuc, gutapercă, gumă, azbest, mică, neprelucrate și semiprelucrate, și înlocuitori pentru toate aceste materiale; materiale plastice și rășini extrudate destinate utilizării în producție; materiale de călăfătuire, etanșare și izolare; țevi, tuburi și furtunuri flexibile, nemetalice;
- 19 - materiale, nemetalice, pentru clădiri și construcții; conducte rigide, nemetalice, pentru construcții; asfalt, smoală, gudron și bitum; construcții transportabile, nemetalice; monumente, nemetalice;
- 35 - publicitate; administrarea, organizarea și managementul afacerilor; lucrări de birou;
- 37 - construcții; reparații; servicii de instalații;
- 39 - transport; ambalarea și depozitarea mărfurilor; organizarea de călătorii;
- 42 - servicii științifice și tehnologice, precum și servicii de cercetare și creație, referitoare la acestea; servicii de analiză industrială, cercetare industrială și proiectare industrială; servicii de control al calității și de autentificare; crearea și dezvoltarea calculatoarelor și programelor de calculator.

(531) CFE(9) 14.07.23; 27.03.15; 27.05.17.

(210) **055037**
 (220) 27.03.2025
 (730) **Piotr Costiuc, UA**
 Irpin, st. Vasyl Stus 62K-3, Ucraina
 (540)

Pelliron

(511) NCL(12-2025)
 36 - servicii financiare.

(210) **055038**
 (220) 27.03.2025
 (730) **Piotr Costiuc, UA**
 Irpin, st. Vasyl Stus 62K-3, Ucraina

(540)



(511) NCL(12-2025)
 36 - servicii financiare.
 (531) CFE(9) 26.04.07; 26.04.18; 26.04.24;
 27.05.01.

(210) **055039**
 (220) 27.03.2025
 (730) **Piotr Costiuc, UA**
 Irpin, st. Vasyl Stus 62K-3, Ucraina
 (540)



Pelliron
make money

(511) NCL(12-2025)
 36 - servicii financiare.
 (531) CFE(9) 20.05.07; 26.04.07; 26.04.18;
 26.04.24; 26.11.13; 27.05.01.

(210) **055040**
 (220) 27.03.2025
 (730) **Piotr Costiuc, UA**
 Irpin, st. Vasyl Stus 62K-3, Ucraina
 (540)



Pelliron

- (511) NCL(12-2025)
36 - servicii financiare.
(531) CFE(9) 20.05.07; 26.04.07; 26.04.18;
26.04.24; 26.11.13; 27.05.01.

- (210) **055042**
(220) 27.03.2025
(730) **DI & MA DENTAL S.R.L., MD**
Bd. Cuza-Vodă nr. 7/4, ap. 48,
MD-2060, Chișinău, Republica Moldova
(540)

mr. dent clinic

- (511) NCL(12-2025)
44 - servicii medicale; servicii veterinare; servicii de igienă și de îngrijire a frumuseții pentru oameni sau animale; servicii de agricultură, acvacultură, horticultură și silvicultură.
(531) CFE(9) 02.09.01; 02.09.08; 04.06.07; 27.05.08.

- (210) **055043**
(220) 27.03.2025
(730) **MOLDRETAIL GROUP S.R.L., MD**
Șos. Muncești nr. 121,
MD-2002, Chișinău, Republica Moldova
(540)

СТАРЫЙ МЕДВЕДЬ

- (511) NCL(12-2025)
32 - bere; băuturi nealcoolice; ape minerale și carbogazoase; băuturi din fructe și sucuri de fructe; siropuri și alte preparate pentru fabricarea băuturilor nealcoolice.
(531) CFE(9) 28.05.00.

- (210) **055044**
(220) 27.03.2025
(730) **FAMILYTURCOMPANY S.R.L., MD**
Str. Petru Rareș nr. 59,
MD-5600, Rîșcani, Republica Moldova

(540)



- (591) Culori revendicate: negru, roz, alb.
(511) NCL(12-2025)
03 - cosmetice și produse de toaletă nemedicinale; produse nemedicinale pentru curățarea dinților; produse de parfumerie, uleiuri esențiale; preparate pentru albit și alte substanțe pentru spălat; preparate pentru curățare, lustruire și șlefuire.
(531) CFE(9) 09.01.10; 25.01.06; 27.05.24; 29.01.13.

- (210) **055047**
(220) 28.03.2025
(730) **Общество с ограниченной ответственностью „Naucino-proizvodstvennaia compania „ECOFARM””, UA**
136-B Naberezhno-Korchuvatska Str., Kyiv
03045, Ucraina
(540)

PROTEFLAZID

- (511) NCL(12-2025)
05 - produse farmaceutice; medicamente de uz uman; produse medicamentoase antivirale, antimicrobiene și antiparazitare, produse medicamentoase imunologice, produse medicamentoase imunomodulatoare.

- (210) **055049**
(220) 20.03.2025
(730) **GUȚU Serghei, MD**
Str. Ion Neculce nr. 12/1, ap. 85,
MD-2064, Chișinău, Republica Moldova

(540)



(511) NCL(12-2025)

32 - ape minerale și carbogazoase.

(531) CFE(9) 03.07.11; 03.07.13; 03.07.16; 03.07.21; 03.07.24; 26.04.15; 27.05.24.

(210) **055050**

(220) 27.03.2025

(730) **MOLDRETAIL GROUP S.R.L., MD**

Șos. Muncești nr. 121,

MD-2002, Chișinău, Republica Moldova

(540)

WILHELMBRÄU

(511) NCL(12-2025)

32 - bere; băuturi nealcoolice; ape minerale și carbogazoase; băuturi din fructe și sucuri de fructe; siropuri și alte preparate pentru fabricarea băuturilor nealcoolice.

(210) **055051**

(220) 29.03.2025

(730) **NERUH Serghei, MD**

Str. Mihail Ceachir nr. 15,

MD-2009, Chișinău, Republica Moldova

(540)



(526) Elementele mărcii asupra cărora solicitantul declară că renunță la invocarea oricărui drept exclusiv: „WINE”, cu excepția executării grafice deosebite.

(591) Culori revendicate: negru, albastru de diferite nuanțe, alb.

(511) NCL(12-2025)

33 - vin; vin alb; vin spumant; vin fiert; vin roșu; vinuri îmbogățite; vinuri dulci; vinuri roze; vinuri neacidulate; puncti de vin; vin slab alcoolizat; vin pentru gătit; vin de căpșuni; vin de struguri; vin de fructe; vin de mure; vinuri roșii spumante; vinuri albe spumante; vinuri spumante naturale; vinuri de masă; vinuri cu alcool; vinuri de desert; vin de orez galben; vin de acanthopanax (ogapiju); vin spumant de fructe; vin spumant de struguri; băuturi care conțin vin (șprîțuri); vin de zmeură neagră (bokbunjaju); băuturi pe bază de vin; vinuri cu indicație geografică protejată; piquette (băutură pe bază de vin); cocteiluri preparate pe bază de vin; vin tradițional coreean de orez (makgeoli); băuturi aperitive pe bază de vin; vinuri cu denumire de origine protejată; băutură alcoolică pe bază de vin și fructe; vinuri japoneze din struguri dulci conținând extracte de ginseng și scoarță de cinchona.

(531) CFE(9) 26.11.01; 27.05.11; 29.01.13.

- (210) **055053**
 (220) 25.03.2025
 (730) **VINĂRIA PURCARI S.R.L., întreprindere mixtă, MD**
 MD-4229, Purcari, Ștefan-Vodă, Republica Moldova
 (540)



PURCARI RETREAT

- (511) NCL(12-2025)
 33 - băuturi alcoolice, cu excepția berii; preparate alcoolice pentru fabricarea băuturilor;
 35 - publicitate; administrarea, organizarea și managementul afacerilor; lucrări de birou;
 43 - servicii de alimentație publică; servicii de cazare temporară.
 (531) CFE(9) 06.07.08; 06.19.07; 06.19.17; 07.01.01; 25.01.15; 27.05.01.

- (210) **055054**
 (220) 28.03.2025
 (730) **CUJBA Cristina, MD**
 MD-6820, Molești, Ialoveni, Republica Moldova
 (540)



- (526) Elementele mărcii asupra cărora solicitantul declară că renunță la invocarea oricărui drept exclusiv: „LITTLES”, cu excepția executării grafice deosebite.
 (511) NCL(12-2025)
 16 - hârtie și carton; produse de imprimare; articole pentru legătorie; fotografii; articole de papetărie și de birou, cu excepția mobilei; adezivi pentru papetărie sau menaj; materiale de desen și materiale pentru artiști; pensu-

le; materiale didactice și de instruire; foi, folii și pungi din plastic pentru împachetare și ambalare; caractere și clișee tipografice;

- 20 - mobile, oglinzi, rame pentru tablouri; containere, nemetalice, pentru depozitare sau transport; oase neprelucrate sau semiprelucrate, coarne, fanoane de balenă sau sidef; scoici; spumă de mare; chihlimbar galben;
 25 - îmbrăcăminte, încălțăminte, articole care servesc la acoperirea capului;
 28 - jocuri, jucării și articole pentru joacă; aparate pentru jocuri video; articole de gimnastică și sport; decorațiuni (ornamente) pentru pomul de Crăciun;
 35 - publicitate; administrarea, organizarea și managementul afacerilor; lucrări de birou.
 (531) CFE(9) 03.01.24; 03.02.24; 03.03.24; 03.04.24; 21.01.15; 26.13.25; 27.05.01.

- (210) **055055**
 (220) 28.03.2025
 (730) **DISTILERIA BULBOACA S.R.L., MD**
 Str. Dacia nr. 1, MD-6512,
 Bulboaca, Anenii Noi, Republica Moldova
 (540)

Zarzarica

- (511) NCL(12-2025)
 33 - băuturi alcoolice, cu excepția berii; preparate alcoolice pentru fabricarea băuturilor.

- (210) **055056**
 (220) 28.03.2025
 (730) **BALABAN INTRAVEST S.R.L., societate comercială, MD**
 MD-5024, Gura Căinarului, Florești, Republica Moldova
 (540)

NO NAME

- (511) NCL(12-2025)
 33 - băuturi alcoolice, cu excepția berii; preparate alcoolice pentru fabricarea băuturilor;
 35 - publicitate; gestiunea afacerilor comerciale;

administrare comercială; lucrări de birou; servicii operaționale on-line de negociere, inclusiv de operare on-line pe piețe pentru vânzătorii de produse și/sau servicii; servicii de negociere on-line în care vânzătorul afișează produsele care urmează să fie oferite spre vânzare, pentru care cererea de ofertă se face prin intermediul Internetului, pentru a facilita vânzarea produselor și serviciilor printr-o rețea de calculatoare și furnizarea de feedback evaluativ și evaluări de produse și servicii ale vânzătorilor, evaluarea valorii, prețurilor produselor și a serviciilor oferite de vânzătorii, evaluarea performanței cumpărătorilor și vânzătorilor, serviciilor de livrare, precum și experiența globală de negociere în legătură cu acestea; servicii de publicitate, servicii de comercializare pentru terți prestate de supermarketuri, hipermarketuri, buticuri, magazine, gherete, chioșcuri și tarabe.

- (210) **055057**
 (220) 31.03.2025
 (730) **MOCANU Ion, MD**
 Str. Ștefan cel Mare și Sfânt nr. 91, MD-4320,
 Opaci, Căușeni, Republica Moldova
 (540)



- (511) NCL(12-2025)
 20 - mobile, oglinzi, rame pentru tablouri; containere, nemetalice, pentru depozitare sau transport; oase neprelucrate sau semiprelucrate, coarne, fanoane de balenă sau sifid; scoici; spumă de mare; chihlimbar galben;

- 35 - publicitate; administrarea, organizarea și managementul afacerilor; lucrări de birou.
 (531) CFE(9) 26.04.18; 27.05.09; 27.05.21.

- (210) **055064**
 (220) 30.03.2025
 (730) **PRODEZVOLT S.R.L., MD**
 Str. Nicolae H. Costin nr. 63/2, ap. 124,
 MD-2051, Chișinău, Republica Moldova
 (540)



- (511) NCL(12-2025)
 16 - hârtie și carton; produse de imprimare; articole pentru legătorie; fotografii; articole de papetărie și de birou, cu excepția mobilei; adezivi pentru papetărie sau menaj; materiale de desen și materiale pentru artiști; pensule; materiale didactice și de instruire; foi, folii și pungi din plastic pentru împachetare și ambalare; caractere și clișee tipografice;
 35 - servicii on-line de tranzacționare, și anume servicii de operare on-line pe piețe pentru vânzătorii și cumpărătorii de produse și servicii; servicii on-line de tranzacționare în care vânzătorii afișează produsele sau serviciile care urmează să fie oferite spre vânzare, achiziționare sau spre licitare prin intermediul Internetului, în scopul facilitării vânzării de produse și servicii de către terți prin intermediul unei rețele de calculatoare; oferire de răspuns evaluativ și evaluări de produse și servicii oferite de vânzătorii, evaluarea valorii și a prețurilor produselor și serviciilor oferite de vânzătorii, serviciilor de performanță a cumpărătorilor și vânzătorilor, serviciilor de livrare, precum și experiența globală de tranzacționare în legătură cu acestea; oferirea unui ghid de căutare de publicitate on-line care oferă produse și servicii ale vânzătorilor; oferirea unei baze de date de căutare on-line

- de evaluare pentru cumpărători și vânzători; publicitate; gestiunea afacerilor comerciale; administrare comercială; lucrări de birou; servicii de comercializare pentru terți prestate de supermarketuri, hipermarketuri, buticuri, magazine, gherete, chioșcuri și tarabe;
- 38 - servicii de telecomunicații;
- 41 - educație; instruire; divertisment; activități sportive și culturale.
- (531) CFE(9) 18.01.11; 18.01.23; 27.01.16.

-
- (210) **055066**
 (220) 31.03.2025
 (730) **MOLDRETAIL GROUP S.R.L., MD**
 Șos. Muncești nr. 121,
 MD-2002, Chișinău, Republica Moldova
 (540)

VOOY

- (511) NCL(12-2025)
- 30 - cafea, ceai, cacao și înlocuitori ai acestora; orez, paste făinoase și tăiței; tapioca și sago; făină și preparate din cereale; pâine, produse de patiserie și cofetărie; ciocolată; înghețată, șerburi și alte înghețate comestibile; zahăr, miere, sirop de melasă; drojdie, praf de copt; sare, condimente, mirodenii, plante aromatice conservate; oțet, sosuri și alte condimente; gheață (apă înghețată);
- 32 - bere; băuturi nealcoolice; ape minerale și carbogazoase; băuturi din fructe și sucuri de fructe; siropuri și alte preparate pentru fabricarea băuturilor nealcoolice;
- 35 - servicii on-line de tranzacționare, și anume servicii de operare on-line pe piețe pentru vânzătorii și cumpărătorii de produse și servicii; servicii on-line de tranzacționare în care vânzătorii afișează produsele sau serviciile care urmează să fie oferite spre vânzare, achiziționare sau spre licitare prin intermediul Internetului, în scopul facilitării vânzării de produse și servicii de către terți prin intermediul unei rețele de calculatoare; oferire de răspuns evaluativ și evaluări de produse și servicii oferite de vânzători, evaluarea valorii și a prețurilor produselor și serviciilor oferite de vânzători, serviciilor de performanță a cumpărătorilor și vânzătorilor, serviciilor de livrare, precum și experiența globală de tranzacționare în legătură cu acestea; oferirea

- unui ghid de căutare de publicitate on-line care oferă produse și servicii ale vânzătorilor; oferirea unei baze de date de căutare on-line de evaluare pentru cumpărători și vânzători; publicitate; gestiunea afacerilor comerciale; administrare comercială; lucrări de birou; servicii de comercializare pentru terți prestate de supermarketuri, hipermarketuri, buticuri, magazine, gherete, chioșcuri și tarabe;
- 39 - transport; ambalarea și depozitarea mărfurilor; organizarea de călătorii;
- 43 - servicii de alimentație publică; servicii de cazare temporară.

-
- (210) **055069**
 (220) 26.03.2025
 (730) **RUSU Stanislav, MD**
 Str. Păcii nr. 62 A,
 MD-3100, Bălți, Republica Moldova
 (540)



TABAK'S.MD

- (511) NCL(12-2025)
- 34 - tutun și înlocuitori de tutun; țigări și trabucuri; țigări electronice și vaporizatoare orale pentru fumători; articole pentru fumători; chibrituri;
- 35 - publicitate; administrarea, organizarea și managementul afacerilor; lucrări de birou.
- (531) CFE(9) 05.03.01; 10.01.10; 10.01.25; 27.05.01.

-
- (210) **055071**
 (220) 27.03.2025
 (730) **NUFAR & LUX S.R.L., MD**
 Str. Gheorghe Asachi nr. 2,
 MD-3905, Cahul, Republica Moldova

(540)

Nufărul

(511) NCL(12-2025)

- 03 - cosmetice și produse de toaletă nemedicinale; produse nemedicinale pentru curățarea dinților; produse de parfumerie, uleiuri esențiale; preparate pentru albit și alte substanțe pentru spălat; preparate pentru curățare, lustruire și șlefuire;
- 05 - preparate farmaceutice, medicale și de uz veterinar; produse igienice de uz medical; alimente și substanțe dietetice adaptate pentru uz medical sau veterinar, alimente pentru bebeluși; suplimente dietetice pentru oameni și animale; plasturi, materiale pentru pansamente; materiale pentru plombarea dinților și pentru mulaje dentare; dezinfectante; produse pentru distrugerea animalelor dăunătoare; fungicide, erbicide;
- 32 - bere; băuturi nealcoolice; ape minerale și carbogazoase; băuturi din fructe și sucuri de fructe; siropuri și alte preparate pentru fabricarea băuturilor nealcoolice.

(210) **055083**

(220) 31.03.2025

(730) **IDOMUS COMPANY S.R.L., MD**

Str. Anestiade nr. 6,

MD-2001, Chișinău, Republica Moldova

(540)



(511) NCL(12-2025)

- 09 - aparate și instrumente științifice, pentru cercetare, de navigare, geodezice, fotografice, cinematografice, audiovizuale, optice, de cântărire, de măsurare, de semnalizare, de detectare, de testare, de verificare, de salvare și didactice; aparate și instrumente pentru conducerea, distribuția, transformarea, acumularea, reglarea sau controlul distribuției sau utilizării energiei electrice; aparate și instrumente pentru înregistrarea, transmiterea, reproducerea sau procesarea sunetului, imaginilor sau a datelor; suporturi media înregistrate și descărcabile, software pentru calculatoare, suporturi media digitale sau analogice de înregistrare și de stocare fără conținut; mecanisme pentru aparate cu preplată; case de marcat, dispozitive de calculat; calculatoare și dispozitive periferice pentru calculatoare; costume de scafandru, măști pentru scafandri, dopuri de urechi pentru scafandri, clești de nas pentru scafandri și înotători, mănuși pentru scafandri, aparate de respirat pentru înot subacvatic; extinctoare;
- 11 - aparate și instalații de iluminat, de încălzire, de răcire, de producere a vaporilor, de coacere, de uscare, de ventilare, de distribuire a apei și de uz sanitar;
- 38 - servicii de telecomunicații;
- 42 - servicii științifice și tehnologice, precum și servicii de cercetare și creație, referitoare la acestea; servicii de analiză industrială, cercetare industrială și proiectare industrială; servicii de control al calității și de autentificare; crearea și dezvoltarea calculatoarelor și programelor de calculator.
- (531) CFE(9) 26.04.17; 26.04.18; 27.05.15; 27.07.11.

Mărci înregistrate în baza cererilor acceptate parțial

(111) **40774**
 (151) 10.03.2025
 (181) 12.04.2034
 (210) 053274
 (220) 12.04.2024
 (730) **Société des Produits Nestlé S.A., CH**
 1800 Vevey, Elveția
 (540)

OSTEO BI-FLEX

(526) Elementele mărcii asupra cărora nu se extinde dreptul exclusiv: „OSTEO”.
 (511) NCL(12-2024)
 05 - suplimente nutritive; suplimente alimentare dietetice; suplimente pe bază de plante; alimente, băuturi și substanțe dietetice; preparate cu vitamine; suplimente alimentare pe bază de minerale.

(111) **40775**
 (151) 10.03.2025
 (181) 02.05.2034
 (210) 053392
 (220) 02.05.2024
 (730) **LOOK FANTASTIC S.R.L., MD**
 Bd. Dacia nr. 47, ap. (of.) 106,
 MD-2072, Chișinău, Republica Moldova
 (540)



(526) Elementele mărcii asupra cărora nu se extinde dreptul exclusiv: „professional”, cu excepția executării grafice deosebite.

(511) NCL(12-2024)
 03 - preparate pentru albit și alte substanțe pentru spălat; preparate pentru curățare, lustruire și șlefuire;
 05 - preparate farmaceutice, medicale și de uz veterinar; produse igienice de uz medical; alimente și substanțe dietetice adaptate pentru uz medical sau veterinar, alimente pentru bebeluși; suplimente dietetice pentru oameni și animale; plasturi, materiale pentru pansamente; materiale pentru plombarea dinților și pentru mulaje dentare; dezinfectante; produse pentru distrugerea animalelor dăunătoare; fungicide, erbicide;
 08 - scule și instrumente de mână, acționate manual; tacâmuri; arme albe, cu excepția armelor de foc; aparate de ras;
 11 - aparate și instalații de iluminat, de încălzire, de răcire, de producere a vaporilor, de coacere, de uscare, de ventilare, de distribuire a apei și de uz sanitar;
 16 - hârtie și carton; produse de imprimare; articole pentru legătorie; fotografii; articole de papetărie și de birou, cu excepția mobilei; adezivi pentru papetărie sau menaj; materiale de desen și materiale pentru artiști; pensule; materiale didactice și de instruire; foi, folii și pungi din plastic pentru împachetare și ambalare; caractere și clișee tipografice;
 24 - textile și înlocuitori de textile; lenjerie de uz casnic; perdele din material textil sau plastic;
 25 - îmbrăcăminte, încălțăminte, articole care servesc la acoperirea capului;
 35 - publicitate; administrarea, organizarea și managementul afacerilor; lucrări de birou.
 (531) CFE(9) 26.11.08; 27.05.24.

(111) **40779**
 (151) 03.03.2025
 (181) 20.09.2031
 (210) 048752
 (220) 20.09.2021
 (730) **TOPALO Arcadie, MD**
 Str. Anton Ablov nr. 14, MD-2019,
 Codru, Chișinău, Republica Moldova

(540)



(511) NCL(11-2021)

35 - servicii on-line de tranzacționare, și anume servicii de operare on-line pe piețe pentru vânzătorii și cumpărătorii de produse și servicii; servicii on-line de tranzacționare în care vânzătorii afișează produsele sau serviciile care urmează să fie oferite spre vânzare, achiziționare sau spre licitare prin intermediul Internetului, în scopul facilitării vânzării de produse și servicii de către terți prin intermediul unei rețele de calculatoare; oferire de răspuns evaluativ și evaluări de produse și servicii oferite de vânzatori, evaluarea valorii și a prețurilor produselor și serviciilor oferite de vânzatori, serviciilor de performanță a cumpărătorilor și vânzătorilor, serviciilor de livrare, precum și experiența globală de tranzacționare în legătură cu acestea; oferirea unui ghid de căutare de publicitate on-line care oferă produse și servicii ale vânzătorilor; oferirea unei baze de date de căutare on-line de evaluare pentru cumpărători și vânzatori; publicitate; gestiunea afacerilor comerciale; administrare comercială; lucrări de birou; servicii de comercializare pentru terți prestate de supermarketuri, hipermarketuri, buticuri, magazine, gherete, chioșcuri, tarabe și farmacii; organizarea expozițiilor cu vânzări; vânzări angro și cu amănuntul a preparatelor farmaceutice, optice;

39 - transport; ambalarea și depozitarea mărfurilor; organizarea de călătorii;

44 - servicii medicale; servicii veterinare; servicii de igienă și de îngrijire a frumuseții pentru oameni sau animale; servicii de agricultură, acvacultură, horticultură și silvicultură; toate serviciile menționate, cu excepția serviciilor de fertilizare in vitro.

(531) CFE(8) 01.13.15; 26.01.16; 26.11.10; 26.11.13; 26.11.21; 27.05.01.

(111) 40780

(151) 11.03.2025

(181) 27.12.2033

(210) 052928

(220) 27.12.2023

(730) ANNONA-PRIM S.R.L., MD

Str. Petru Zadnipru nr. 4/3, ap. (of.) 509,
MD-2044, Chișinău, Republica Moldova

(540)

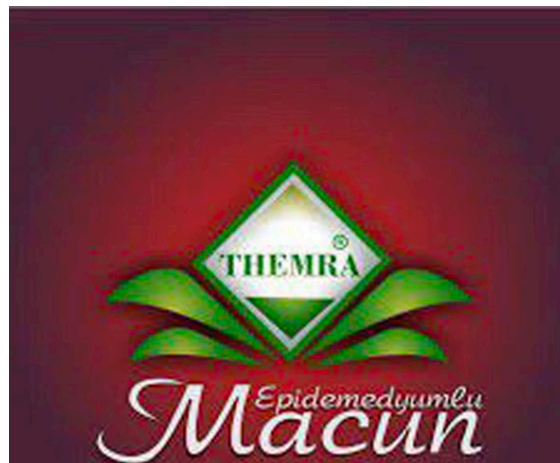

(526) Elementele mărcii asupra cărora nu se extinde dreptul exclusiv: „Macun”, „®”, cu excepția executării grafice deosebite.

(591) Culori revendicate: alb, roșu, bordo, verde deschis, verde-închis.

(511) NCL(12-2023)

03 - cosmetice și produse de toaletă nemedicinale; produse nemedicinale pentru curățarea dinților; produse de parfumerie, uleiuri esențiale; preparate pentru albit și alte substanțe pentru spălat; preparate pentru curățare, lustruire, degresare și șlefuire;

05 - plasturi, materiale pentru pansamente; materiale pentru plombarea dinților și pentru mularje dentare; dezinfectante; produse pentru distrugerea animalelor dăunătoare; fungicide, erbicide;

16 - hârtie și carton; produse de imprimărie; articole pentru legătorie; fotografii; articole de papetărie și de birou, cu excepția mobilei; adezivi pentru papetărie sau menaj; materiale de desen și materiale pentru artiști; pensule; materiale didactice și de instruire; foi, folii și pungi din plastic pentru împachetare și ambalare; caractere și clișee tipografice;

- 29 - carne, pește, păsări și vânat; extracte din carne; fructe și legume conservate, congelate, uscate și fierte; jeleurii, dulceturi, compoturi; ouă; lapte, brânzeturi, unt, iaurt și alte produse lactate; uleiuri și grăsimi comestibile;
- 30 - cafea, ceai, cacao și înlocuitori ai acestora; orez, paste făinoase și tăiței; tapioca și sago; făină și preparate din cereale; pâine, produse de patiserie și cofetărie; ciocolată; înghețată, șerbeturi și alte înghețate comestibile; zahăr, miere, sirop de melasă; drojdie, praf de copt; sare, condimente, mirodenii, plante aromatice conservate; oțet, sosuri și alte condimente; gheață (apă înghețată);
- 43 - servicii de alimentație publică; servicii de cazare temporară.
- (531) CFE(9) 05.03.11; 05.03.13; 05.03.15; 26.03.05; 26.04.03; 26.04.11; 26.04.22; 27.05.09; 29.01.15.

- (111) **40781**
 (151) 11.03.2025
 (181) 27.12.2033
 (210) 052929
 (220) 27.12.2023
 (730) **ANNONA-PRIM S.R.L., MD**
 Str. Petru Zadnipro nr. 4/3, ap. (of.) 509,
 MD-2044, Chișinău, Republica Moldova
 (540)

THEMRA

- (511) NCL(12-2023)
 03 - cosmetice și produse de toaletă nemedicinale; produse nemedicinale pentru curățarea dinților; produse de parfumerie, uleiuri esențiale; preparate pentru albit și alte substanțe pentru spălat; preparate pentru curățare, lustruire, degresare și șlefuire;
- 05 - plasturi, materiale pentru pansamente; materiale pentru plombarea dinților și pentru mu-laje dentare; dezinfectante; produse pentru distrugerea animalelor dăunătoare; fungicide, erbicide;
- 16 - hârtie și carton; produse de imprimare; articole pentru legătorie; fotografii; articole de papetărie și de birou, cu excepția mobilei; adevizi pentru papetărie sau menaj; materiale de desen și materiale pentru artiști; pensule; materiale didactice și de instruire; foi, folii

și pungi din plastic pentru împachetare și ambalare; caractere și clișee tipografice;

- 29 - carne, pește, păsări și vânat; extracte din carne; fructe și legume conservate, congelate, uscate și fierte; jeleurii, dulceturi, compoturi; ouă; lapte, brânzeturi, unt, iaurt și alte produse lactate; uleiuri și grăsimi comestibile;
- 30 - cafea, ceai, cacao și înlocuitori ai acestora; orez, paste făinoase și tăiței; tapioca și sago; făină și preparate din cereale; pâine, produse de patiserie și cofetărie; ciocolată; înghețată, șerbeturi și alte înghețate comestibile; zahăr, miere, sirop de melasă; drojdie, praf de copt; sare, condimente, mirodenii, plante aromatice conservate; oțet, sosuri și alte condimente; gheață (apă înghețată);
- 43 - servicii de alimentație publică; servicii de cazare temporară.

- (111) **40782**
 (151) 12.03.2025
 (181) 21.03.2034
 (210) 053158
 (220) 21.03.2024
 (730) **KOZONOV Tymur, UA**
 Vul. Nadii, bud. 28 s. Sykhyi Lyman, Odeskyi raion, Odeska oblast 67821, Ucraina
 (540)



FOUNDATION

- (526) Elementele mărcii asupra cărora nu se extinde dreptul exclusiv: „FOUNDATION”, cu excepția executării grafice deosebite.
- (511) NCL(12-2024)
 30 - cafea; băuturi pe bază de cafea; concentrate de cafea; cafea cu ciocolată; cafea verde; cafea decafeinizată; cafea liofilizată; arome de cafea; capsule de cafea; cafea cu lapte; cacao; băuturi pe bază de cacao; cacao cu lapte; ciocolată; bomboane cu ciocolată; bomboane cu cacao; miere; miere cu plante aromatice; miere naturală; zahăr; flori sau

frunze pentru utilizare ca înlocuitori de ceai; infuzii de plante; iced tea; ceai din alge kelp; ceaiuri cu lapte; înlocuitori de ceai; băuturi pe bază de ceai (nemedicamentoase); ceai.

(531) CFE(9) 01.13.01; 01.13.10; 26.01.02; 26.01.05; 27.05.01.

(111) **40788**

(151) 13.03.2025

(181) 10.08.2033

(210) 052096

(220) 10.08.2023

(730) **PRIJILEVSCI Rodica, MD**

Str. Vasile Lupu nr. 61, bloc 6, ap. 57,
MD-2008, Chișinău, Republica Moldova

(540)

FANTON

(511) NCL(12-2023)

09 - colectoare solare pentru producerea energiei electrice.

(111) **40789**

(151) 13.03.2025

(181) 09.01.2034

(210) 052771

(220) 09.01.2024

(730) **LIVE TICKETS S.R.L., MD**

Str. Bogdan-Voievod nr. 12, ap. (of.) 209,
MD-2068, Chișinău, Republica Moldova

(540)

LIVE 
TICKETS

(526) Elementele mărcii asupra cărora nu se extinde dreptul exclusiv: „LIVE”, „TICKETS”, cu excepția executării grafice deosebite.

(511) NCL(12-2024)

35 - publicitate; administrarea, organizarea și managementul afacerilor; lucrări de birou;

41 - educație; instruire; divertisment; activități sportive și culturale.

(531) CFE(9) 20.05.05; 20.05.21; 20.05.25; 27.05.17.

(111) **40790**

(151) 14.03.2025

(181) 30.04.2034

(210) 053379

(220) 30.04.2024

(730) **AGROPRIORITET S.R.L., MD**

Str. Alexandru cel Bun nr. 97, of. 11,
MD-2012, Chișinău, Republica Moldova

(540)

Colorit Acro, WDG

(526) Elementele mărcii asupra cărora nu se extinde dreptul exclusiv: „WDG”.

(511) NCL(12-2024)

01 - produse chimice destinate agriculturii, horticulturii și silviculturii;

35 - publicitate; administrarea, organizarea și managementul afacerilor; lucrări de birou;

44 - servicii referitoare la agricultură, acvacultură, horticultură și silvicultură.

(111) **40791**

(151) 14.03.2025

(181) 30.04.2034

(210) 053383

(220) 30.04.2024

(730) **AGROPRIORITET S.R.L., MD**

Str. Alexandru cel Bun nr. 97, of. 11,
MD-2012, Chișinău, Republica Moldova

(540)

Opercot Pro, EC

(526) Elementele mărcii asupra cărora nu se extinde dreptul exclusiv: „Pro”, „EC”.

(511) NCL(12-2024)

- 01 - produse chimice destinate agriculturii, horticulurii și silviculturii;
 05 - fungicide;
 35 - publicitate; administrarea, organizarea și managementul afacerilor; lucrări de birou;
 44 - servicii referitoare la agricultură, acvacultură, horticulură și silvicultură.

(111) **40795**
 (151) 16.03.2025
 (181) 15.12.2033
 (210) 052681
 (220) 15.12.2023
 (730) **Z.ONE CONCEPT SRL, IT**
 Via Brodolini, 30, I-21046 Malnate (VA), Italia
 (540)

SIMPLY ZEN

- (511) NCL(12-2023)
 03 - creme după ras; loțiuni și creme de corp parfumate; deodorante pentru oameni sau animale (parfumerie); parfumuri; geluri pentru masaj, altele decât cele de uz medical; loțiuni pentru barbă; uleiuri și loțiuni pentru masaj; preparate cosmetice pentru îngrijirea corpului; preparate după bărbierit; săpunuri de corp; creme antirid; creme emoliente; creme parfumate; gel; loțiuni și produse de îngrijire a părului care se vând exclusiv în saloanele de coafură; loțiuni parfumate (preparate de toaletă); uleiuri minerale (cosmetice); uleiuri de masaj; preparate pentru curățarea corpului și înfrumusețare; spume și fixative pentru coafarea părului; spray-uri pentru corp (nemedicinale); nuanțe pentru păr; apă de colonie; apă de toaletă; balsam de păr; produse cosmetice; creme cosmetice; pastă de dinți; gel după ras; spray de păr; loțiuni după ras; uleiuri esențiale; uleiuri pentru parfumuri și arome; pietre pentru ras (astringente); preparate pentru bronzare (cosmetice); preparate pentru îngrijirea unghiilor; săpun de ras; săpun; săpun deodorant; șampoane; coloranți pentru barbă; gel de ras; cremă de ras; loțiuni de îngrijire a părului; parfumerie; spumă de ras;

- 08 - aparate electrice de tuns barba; mașini de tuns barbă; mașini de tuns electrice; aparate pentru îndepărtarea părului; aparate de electroliză pentru îndepărtarea părului; instrumente electrice pentru coafarea părului; foarfece de păr; mașini manuale de tuns; aparate electrice de îndreptat părul; mașini de tuns electrice și neelectrice pentru uz personal; tacâmuri, furculițe și linguri; aparate de tuns părul din nas; mașini de tuns acționate electric (ustensile de mână); mașini de tuns electrice de uz personal (ustensile de mână); unelte și ustensile acționate manual; aparate manuale pentru ondularea părului; instrumente electrice și neelectrice pentru îndepărtarea părului; arme de mână; foarfece pentru cuticule; mașini de tuns electrice și neelectrice; aparate electrice de sertizare a părului; onduloare de gene; pensete pentru îndepărtarea părului; aparate de ras; aparate de ras pentru mustață și barbă; cutii adaptate pentru aparate de ras;
- 11 - aparate de aburire de păr pentru uz în cadrul salonului de înfrumusețare; aparate de uscare a parului cu infraroșu; uscătoare de păr; uscătoare de păr de uz casnic; uscătoare de păr portabile; uscătoare de păr electrice portabile; uscătoare de păr electrice; uscătoare de păr fixe; uscătoare de păr de mână; uscătoare cu aer cald pentru uscarea părului; uscătoare de păr pentru utilizare în saloanele de înfrumusețare;
- 21 - cutii adaptate pentru ustensile cosmetice; articole de curățare; materiale de fabricare a pensulelor; lână de oțel; piepteni pentru gene; suporturi pentru perii; perii, cu excepția pensulelor de vopsea; perii pentru igiena personală; perii de uz cosmetic; ustensile și recipiente de uz casnic sau de bucătărie care nu sunt din metale prețioase și nici acoperite cu acestea; cristal (sticlărie); majolică; perii pentru piepteni și perii; perii de barbă; piepteni și bureți; piepteni electrici; piepteni de păr electrici; piepteni de păr; piepteni pentru pieptănare pe spate; porțelan; spatule cosmetice; perii pentru sprâncene; perii de toaletă; perii pentru unghii; bureți de machiaj; ustensile cosmetice; ustensile de toaletă; sticlă brută sau semiprelucrată, cu excepția sticlei de construcții; recipiente pentru perii de ras; perii de ras; vase de ras; suporturi pentru periile de ras.

(111) **40796**
 (151) 16.03.2025
 (181) 17.01.2034
 (210) 052839
 (220) 17.01.2024
 (730) **TURCAN Anastasia, MD**
 Str. George Meniuc nr. 11,
 MD-2009, Chişinău, Republica Moldova
REABOCONI Maria, MD
 Str. Romană nr. 19, bloc 2, ap. 10,
 MD-2005, Chişinău, Republica Moldova
BELOCUROVA Iulia, MD
 Str. V. Vărzaru nr. 5/1, ap. 16,
 MD-2044, Chişinău, Republica Moldova
 (540)

PROPIILKI

(511) NCL(12-2024)
 41 - educație; instruire; divertisment; activități sportive și culturale.

(111) **40797**
 (151) 16.03.2025
 (181) 28.02.2034
 (210) 053039
 (220) 28.02.2024
 (730) **NICA Olga, MD**
 Șos. Muncești nr. 300/1,
 MD-2002, Chişinău, Republica Moldova
 (540)



(526) Elementele mărcii asupra cărora nu se extinde dreptul exclusiv: „TUR”, cu excepția executării grafice deosebite.
 (591) Culori revendicate: alb, albastru.
 (511) NCL(12-2024)
 39 - transport; ambalarea și depozitarea mărfurilor; organizarea de călătorii.
 (531) CFE(9) 26.01.20; 27.05.04; 29.01.12.

(111) **40798**
 (151) 16.03.2025
 (181) 29.03.2034
 (210) 053203
 (220) 29.03.2024
 (730) **VERIORG S.R.L., MD**
 Str. Ciuflea nr. 32, of. 1,
 MD-2001, Chişinău, Republica Moldova
 (540)



(526) Elementele mărcii asupra cărora nu se extinde dreptul exclusiv: „Select Reserve Collection”, „Produce în Republica Moldova”, „40% Vol.”, „1,5L”, cu excepția executării grafice deosebite.
 (554) Marcă tridimensională.
 (591) Culori revendicate: negru, auriu, maro de diferite nuanțe, sur de diferite nuanțe.
 (511) NCL(12-2024)
 33 - băuturi alcoolice, cu excepția berii; preparate alcoolice pentru fabricarea băuturilor.
 (531) CFE(9) 19.07.02; 19.07.07; 19.07.23; 27.05.09; 29.01.15.

(111) **40799**
 (151) 17.03.2025
 (181) 25.04.2034
 (210) 053373
 (220) 25.04.2024
 (730) **ECADAR IMPEX S.R.L., MD**
 Str. Sprâncenoaia nr. 3/F, ap. 377,
 MD-2028, Chișinău, Republica Moldova
 (540)

REXY

(511) NCL(12-2024)
 31 - produse agricole, de acvacultură, horticole și forestiere, brute și neprelucrate; cereale și semințe crude și neprocesate; fructe și legume proaspete, plante aromatice proaspete; plante și flori naturale; bulbi, răsaduri și semințe pentru plantare; animale vii; hrană și băuturi pentru animale; malt;
 35 - lucrări de birou.

(111) **40803**
 (151) 18.03.2025
 (181) 15.11.2033
 (210) 052523
 (220) 15.11.2023
 (730) **BALABAN INTRAVEST S.R.L., societate comercială, MD**
 MD-5024, Gura Căinarului, Florești, Republica Moldova
 (540)

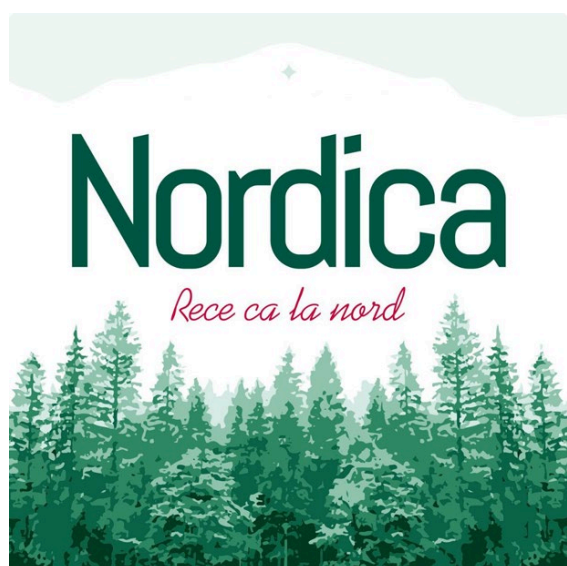

(591) Culori revendicate: alb, roșu, verde de diferite nuanțe.
 (511) NCL(12-2023)
 32 - bere; băuturi nealcoolice; ape minerale și carbogazoase; băuturi din fructe și sucuri de fructe; siropuri și alte preparate pentru fabricarea băuturilor nealcoolice.
 (531) CFE(9) 01.01.02; 05.01.01; 05.01.10; 06.01.02; 06.19.05; 27.05.09; 29.01.13.

(111) **40804**
 (151) 17.03.2025
 (181) 14.12.2033
 (210) 052676
 (220) 14.12.2023
 (730) **SIMPALS S.R.L., MD**
 Str. Calea Orheiului nr. 28/1,
 MD-2059, Chișinău, Republica Moldova
 (540)

Nostalgia Retro Night Party

(511) NCL(12-2023)
 42 - servicii științifice și tehnologice, precum și servicii de cercetare și creație, referitoare la acestea; crearea și dezvoltarea calculatoarelor și programelor de calculator; servicii de creare și menținere a site-urilor web.

(111) **40806**
 (151) 17.03.2025
 (181) 29.05.2034
 (210) 053543
 (220) 29.05.2024
 (730) **GUȚU Serghei, MD**
 Str. Ion Neculce nr. 12/1, ap. 85,
 MD-2064, Chișinău, Republica Moldova

(540)

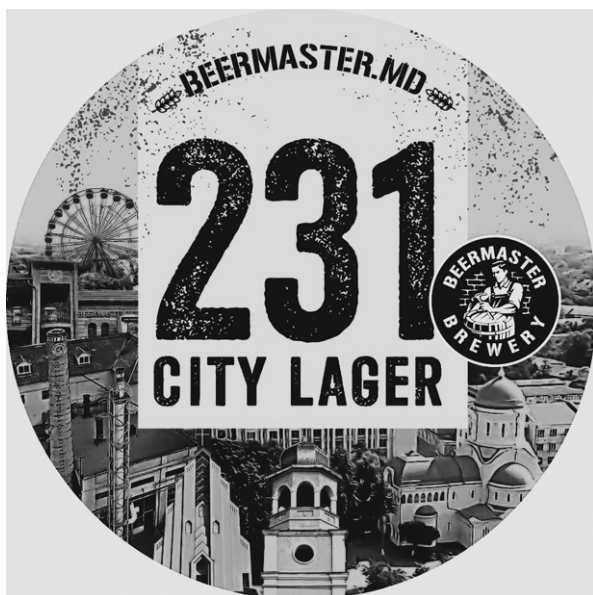

(526) Elementele mărcii asupra cărora nu se extinde dreptul exclusiv: „MD”, „LAGER” „BREWERY”, cu excepția executării grafice deosebite.

(511) NCL(12-2024)

32 - bere lager.

(531) CFE(9) 02.01.15; 02.01.25; 06.07.04; 06.07.05; 07.03.08; 19.01.06; 24.03.12; 24.03.16; 26.01.16; 27.05.01; 27.07.11.

(111) **40812**

(151) 19.03.2025

(181) 31.05.2034

(210) 053542

(220) 31.05.2024

(730) **Terme di Crodo Srl, IT**

Viale Sarca 226, 20126 Milano, Italia

(540)



(526) Elementele mărcii asupra cărora nu se extinde dreptul exclusiv: „FONTI DI CRODO”, cu excepția executării grafice deosebite.

(511) NCL(12-2024)

32 - băuturi nealcoolice; ape minerale și ape gazeoase; băuturi din fructe și sucuri de fructe; ape; băuturi carbogazoase aromatizate; băuturi răcoritoare cu aromă de fructe; limonade; sucuri carbogazoase; siropuri și alte preparate nealcoolice pentru fabricarea băuturilor; toate produsele sus-menționate provenite din Crodo.

(531) CFE(9) 01.01.02; 01.01.10; 24.03.09; 24.03.18; 24.13.13; 24.13.25; 26.13.25; 27.05.09.

(111) **40813**

(151) 19.03.2025

(181) 11.06.2034

(210) 053595

(220) 11.06.2024

(730) **EBS INTEGRATOR S.R.L., MD**

Str. Ion Incuț nr. 33,

MD-2001, Chișinău, Republica Moldova

(540)

EBS
INTEGRATOR

(526) Elementele mărcii asupra cărora nu se extinde dreptul exclusiv: „INTEGRATOR” pentru produsele din clasa 09, cu excepția executării grafice deosebite.

(511) NCL(12-2024)

09 - aparate și instrumente științifice, pentru cercetare, de navigare, geodezice, fotografice, cinematografice, audiovizuale, optice, de cântărire, de măsurare, de semnalizare, de detectare, de testare, de verificare, de salvare și didactice; aparate și instrumente pentru conducerea, distribuția, transformarea, acumularea, reglarea sau controlul distribuției sau utilizării energiei electrice; aparate și instrumente pentru înregistrarea, transmiterea, reproducerea sau procesarea sunetului, imaginilor sau a datelor; suporturi media înregistrate și descărcabile, software pentru calculatoare, suporturi media digitale sau analogice de înregistrare și de stocare fără

conținut; mecanisme pentru aparate cu preplată; case de marcat, dispozitive de calculat; calculatoare și dispozitive periferice pentru calculatoare; costume de scafandru, măști pentru scafandri, dopuri de urechi pentru scafandri, clești de nas pentru scafandri și înotători, mănuși pentru scafandri, aparate de respirat pentru înot subacvatic; extincatoare;

41 - educație; instruire; divertisment; activități sportive și culturale;

42 - servicii științifice și tehnologice, precum și servicii de cercetare și creație, referitoare la acestea; servicii de analiză industrială, cercetare industrială și proiectare industrială; servicii de control al calității și de autentificare; crearea și dezvoltarea calculatoarelor și programelor de calculator.

(531) CFE(9) 24.15.07; 26.03.23; 27.05.09.

(111) **40814**

(151) 18.03.2025

(181) 06.02.2033

(210) 051157

(220) 06.02.2023

(730) **VINĂRIA BOSTAVAN S.R.L., întreprindere mixtă, MD**

MD-5352, Etulia, Vulcănești, UTA Găgăuzia, Republica Moldova

(540)



(526) Elementele mărcii asupra cărora nu se extinde dreptul exclusiv: „Own Vineyards”, cu excepția executării grafice deosebite.

(554) Marcă tridimensională.

(511) NCL(12-2023)

33 - băuturi alcoolice, cu excepția berii; preparate alcoolice pentru fabricarea băuturilor.

(531) CFE(9) 19.07.01; 19.07.17.

(111) **40820**

(151) 20.03.2025

(181) 16.03.2033

(210) 051323

(220) 16.03.2023

(730) **MEDIA SISTEM S.R.L., societate comercială, MD**

Bd. Moscova nr. 14/1, ap. 169,

MD-2068, Chișinău, Republica Moldova

(540)

COMMAX®

(526) Elementele mărcii asupra cărora nu se extinde dreptul exclusiv: „®”, cu excepția executării grafice deosebite.

(511) NCL(12-2023)

09 - aparate și instrumente științifice, pentru cercetare, de navigare, geodezice, de cântărire, de detectare, de testare, de verificare, de salvare și didactice; mecanisme pentru aparate cu preplată; case de marcat, dispozitive de calculat; costume de scafandru, măști pentru scafandri, dopuri de urechi pentru scafandri, clești de nas pentru scafandri și înotători, mănuși pentru scafandri, aparate de respirat pentru înot subacvatic.

(531) CFE(9) 27.05.17.

(111) **40824**

(151) 24.03.2025

(181) 08.02.2034

(210) 052942

(220) 08.02.2024

(730) **ANODILIA S.R.L., MD**

Str. Mitropolit Petru Movilă nr. 23/9, of. 5, MD-2004, Chișinău, Republica Moldova

(540)



(526) Elementele mărcii asupra cărora nu se extinde dreptul exclusiv: „Comunitate de dezvoltare personală”, cu excepția executării grafice deosebite.

(591) Culori revendicate: verde-închis, turcoaz.

(511) NCL(12-2024)

41 - educație; instruire; divertisment; activități sportive și culturale.

(531) CFE(9) 26.01.06; 27.05.08; 29.01.12.

(111) **40825**

(151) 24.03.2025

(181) 05.09.2033

(210) 052188

(220) 05.09.2023

(730) **TRITEAC Eugeniu, MD**

Bd. Cuza-Vodă nr. 42, ap. 87,

MD-2072, Chișinău, Republica Moldova

(540)



(526) Elementele mărcii asupra cărora nu se extinde dreptul exclusiv: „MEAT”, cu excepția executării grafice deosebite.

(591) Culori revendicate: alb, negru, roșu.

(511) NCL(12-2023)

29 - carne, păsări și vânat; extracte din carne;

35 - publicitate; administrarea, organizarea și managementul afacerilor; lucrări de birou.

(531) CFE(9) 26.04.04; 26.04.18; 26.04.24.

(111) **40837**

(151) 27.03.2025

(181) 04.12.2033

(210) 052638

(220) 04.12.2023

(730) **Molkerei Alois Müller GmbH & Co. KG, DE**

Zollerstraße 7, 86850 Fischach, Germania

(540)

Müller Vegan

(526) Elementele mărcii asupra cărora nu se extinde dreptul exclusiv: „Vegan”.

(511) NCL(12-2023)

29 - lapte; lapte ecologic; înlocuitori de lapte; produse înlocuitor de lapte; lapte din boabe de soia; lapte de ovăz (înlocuitor de lapte); lapte de orez; lapte de spelta (înlocuitor de lapte); lapte de migdale (înlocuitor de lapte); lapte

- de alune (înlocuitor de lapte); lapte de caju (înlocuitor de lapte); lapte de macadamia (înlocuitor de lapte); lapte de cânepă (înlocuitor de lapte); lapte de cocos (înlocuitori de lapte); produse lactate; zer; unt; brânzeturi; cremă de brânză; cremă (produse lactate); smântână; lapte deshidratat; iaurt; zer de unt; cremă de smântână; brânză quark; lapte bătut; chefir (băutură din lapte); produse lactate, inclusiv cu adaos de fructe preparate și/sau cereale și/sau ierburi și/sau măsline și/sau miere și/sau nuci (fructe) și/sau ciocolată și/sau semințe comestibile; deserturi pe bază de lapte, inclusiv cu fructe preparate și/sau cereale și/sau ierburi și/sau măsline și/sau miere și/sau nuci (fructe) și/sau ciocolată și/sau semințe comestibile; lapte praf pentru scopuri de alimentație; amestecuri cu conținut de grăsime pentru tartine; gustări pe bază de brânză; produse din lapte bătut; deserturi pe bază de înlocuitori de lapte; deserturi pe bază de nuci; deserturi preparate din produse lactate; deserturi reci din produse lactate; deserturi pe bază de lapte artificial;
- 30 - cafea; băuturi pe bază de cafea; cafea cu lapte; griș de porumb.

- (111) **40838**
 (151) 27.03.2025
 (181) 07.02.2034
 (210) 052907
 (220) 07.02.2024
 (730) **MID ESTATE S.R.L., MD**
 Str. Constantin Vârnab nr. 19/3, ap. 5,
 MD-2025, Chișinău, Republica Moldova
 (540)



- (526) Elementele mărcii asupra cărora nu se extinde dreptul exclusiv: „LIST”, „LISTTează Proprietatea”, cu excepția executării grafice deosebite.
- (591) Culori revendicate: verde, alb.
- (511) NCL(12-2024)
 35 - publicitate; administrarea, organizarea și managementul afacerilor; lucrări de birou;
 36 - servicii financiare, monetare și bancare; servicii de asigurări; servicii imobiliare.
- (531) CFE(9) 07.01.24; 07.03.11; 27.05.09; 29.01.12.

- (111) **40839**
 (151) 27.03.2025
 (181) 28.02.2034
 (210) 053024
 (220) 28.02.2024
 (730) **Asociația Obștească Banca de Alimente, MD**
 Str. Criuleni nr. 22,
 MD-2059, Chișinău, Republica Moldova
 (540)



- (526) Elementele mărcii asupra cărora nu se extinde dreptul exclusiv: „Banca de alimente”, cu excepția executării grafice deosebite.
- (591) Culori revendicate: galben, verde-închis.
- (511) NCL(12-2024)
 35 - publicitate; administrarea, organizarea și managementul afacerilor; lucrări de birou;
 39 - transport; ambalarea și depozitarea mărfurilor; organizarea de călătorii;
 40 - tratarea materialelor; reciclarea gunoaielor și deșeurilor; filtrarea aerului și tratarea apei; servicii de imprimare; conservarea alimentelor și a băuturilor;
 43 - servicii de alimentație publică; servicii de cazare temporară.
- (531) CFE(9) 08.01.01; 08.01.02; 27.05.01; 29.01.12.

(111) **40848**
 (151) 27.03.2025
 (181) 22.05.2033
 (210) 051658
 (220) 22.05.2023
 (730) **CEPRAGA Ludmila, MD**
 Str. Drumul Viilor nr. 28, ap. 79,
 MD-2009, Chișinău, Republica Moldova
CHERDIVARENCO Nadejda, MD
 Bd. Cuza-Vodă nr. 9, bloc 2, ap. 18,
 MD-2060, Chișinău, Republica Moldova
 (540)

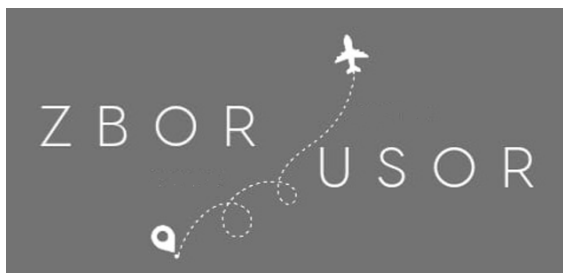

(526) Elementele mărcii asupra cărora nu se extinde dreptul exclusiv: „ZBOR”, cu excepția executării grafice deosebite.
 (511) NCL(12-2023)
 39 - transport; ambalarea și depozitarea mărfurilor; organizarea de călătorii;
 43 - servicii de alimentație publică; servicii de cazare temporară.
 (531) CFE(9) 18.05.01; 18.05.03; 24.17.24; 26.11.14; 27.05.24.

(111) **40850**
 (151) 28.03.2025
 (181) 07.12.2033
 (210) 052690
 (220) 07.12.2023
 (730) **NAGOLTRANS S.R.L., MD**
 Str. Studenților nr. 7/3, of. 21,
 MD-2045, Chișinău, Republica Moldova
 (540)



(526) Elementele mărcii asupra cărora nu se extinde dreptul exclusiv: „e RENT”, „MD”, cu excepția executării grafice deosebite.
 (591) Culori revendicate: galben de diferite nuanțe, alb, negru.
 (511) NCL(12-2023)
 35 - publicitate; administrarea, organizarea și managementul afacerilor; lucrări de birou;
 39 - transport; ambalarea și depozitarea mărfurilor; organizarea de călătorii.
 (531) CFE(9) 18.01.21; 18.01.23; 18.07.20; 26.11.09; 26.13.25; 27.05.21; 29.01.13.

(111) **40851**
 (151) 27.03.2025
 (181) 12.02.2034
 (210) 052980
 (220) 12.02.2024
 (730) **KILOVATÎI Alexandr, MD**
 Str. Timiș nr. 35,
 MD-2009, Chișinău, Republica Moldova
 (540)



(526) Elementele mărcii asupra cărora nu se extinde dreptul exclusiv: „Weekend”, „Boutique Hotel”, cu excepția executării grafice deosebite.
 (511) NCL(12-2024)
 43 - servicii de alimentație publică; servicii de cazare temporară.
 (531) CFE(9) 25.01.13; 27.05.04; 27.05.11.

(111) **40852**
 (151) 19.03.2025
 (181) 02.04.2034
 (210) 053230
 (220) 02.04.2024
 (730) **PIROGAN Oleg, MD**
 Str. Acad. Natalia Gheorghiu nr. 32,
 MD-2025, Chișinău, Republica Moldova

(540)

quality life
home•lux

(526) Elementele mărcii asupra cărora nu se extinde dreptul exclusiv: „home”, „lux”, „quality”, cu excepția executării grafice deosebite.

(591) Culori revendicate: negru, verde.

(511) NCL(12-2024)

35 - publicitate; gestiunea afacerilor comerciale; administrare comercială; lucrări de birou; servicii operaționale on-line de negociere, inclusiv de operare on-line pe piețe pentru vânzătorii de produse și/sau servicii; servicii de negociere on-line în care vânzătorul afișează produsele care urmează să fie oferite spre vânzare, pentru care cererea de ofertă se face prin intermediul Internetului, pentru a facilita vânzarea produselor și serviciilor printr-o rețea de calculatoare și furnizarea de feedback evaluativ și evaluări de produse și servicii ale vânzătorilor, evaluarea valorii, prețurilor produselor și a serviciilor oferite de vânzătorii, evaluarea performanței cumpărătorilor și vânzătorilor, serviciilor de livrare, precum și experiența globală de negociere în legătură cu acestea; servicii de publicitate, servicii de comercializare pentru terți prestate de supermarketuri, hipermarketuri, buticuri, magazine, gherete, chioșcuri și tarabe;

36 - servicii financiare, monetare și bancare; servicii de asigurări; servicii imobiliare.

(531) CFE(9) 24.17.02; 27.05.08; 29.01.12.

(111) **40853**

(151) 26.03.2025

(181) 19.04.2034

(210) 053324

(220) 19.04.2024

(730) **PRISACARI Denis, MD**

Str. Valea Crucii nr. 9, ap. 227,

MD-2072, Chișinău, Republica Moldova

(540)

PRISIDENT

(511) NCL(12-2024)

10 - aparate și instrumente chirurgicale, medicale, dentare și veterinare; membre, ochi și dinți artificiali; articole ortopedice; materiale de sutură; dispozitive terapeutice și de asistență, adaptate pentru persoanele cu handicap; aparate de masaj; aparate, dispozitive și articole pentru sugari; aparate, dispozitive și articole pentru activitate sexuală;

35 - publicitate; administrarea, organizarea și managementul afacerilor; lucrări de birou; toate serviciile sus-menționate, cu excepția vânzătorilor angro și cu amănuntul, operațiunilor de export-import, serviciilor de comercializare a băuturilor alcoolice, serviciilor prestate de magazine specializate.

(111) **40861**

(151) 30.03.2025

(181) 08.08.2032

(210) 050342

(220) 08.08.2022

(730) **RADIO MAXIMUM S.R.L., MD**

Str. Frumușica nr. 1,

MD-2002, Chișinău, Republica Moldova

(540)

RADIO RETRO FM

(526) Elementele mărcii asupra cărora nu se extinde dreptul exclusiv: „RADIO”, „FM”.

(511) NCL(11-2022)

35 - publicitate; administrarea, organizarea și managementul afacerilor; lucrări de birou;

38 - servicii de telecomunicații;

41 - educație; instruire; divertisment; activități sportive și culturale.

(111) **40865**

(151) 03.04.2025

(181) 06.02.2034

(210) 052916

(220) 06.02.2024

(730) **SCUTELNIC Ina, MD**

Str. Nicolae Iorga nr. 18, ap. 24,

MD-3100, Bălți, Republica Moldova

(540)



(526) Elementele mărcii asupra cărora nu se extinde dreptul exclusiv: „Moldovița”, cu excepția executării grafice deosebite.

(591) Culori revendicate: negru, roșu.

(511) NCL(12-2024)

20 - mobile, oglinzi, rame pentru tablouri; containere, nemetalice, pentru depozitare sau transport; oase neprelucrate sau semiprelucrate, coarne, fanoane de balenă sau sidef; scoici; spumă de mare; chihlimbar galben; toate produsele sus-menționate provenite din Moldovița;

35 - publicitate; administrarea, organizarea și managementul afacerilor; lucrări de birou;

37 - servicii de construcții; servicii de instalații și reparații; extracții miniere, foraje pentru extracția de petrol și gaze;

39 - transport; ambalarea și depozitarea mărfurilor; organizarea de călătorii.

(531) CFE(9) 01.17.11; 05.05.20; 05.13.25; 09.01.08; 09.01.09; 25.01.13; 27.05.10; 29.01.12.

(111) **40866**

(151) 24.03.2025

(181) 29.01.2034

(210) 052859

(220) 29.01.2024

(730) **JOINT STOCK COMPANY „FARMAK”, UA**
63, st. Kyrlyivska Kyiv 04080, Ucraina

(540)

FARMAZOLIN

(511) NCL(12-2024)

05 - preparate farmaceutice; medicamente de uz uman; picături nazale; medicamente pentru tratamentul congestiei nazale cauzate de răceală, febră, rinită alergică, sinuzită; preparate de uz veterinar; produse igienice de uz medical; alimente și substanțe dietetice adaptate pentru uz medical sau veterinar, alimente pentru bebeluși; suplimente dietetice pentru oameni și animale; plasturi, materiale pentru pansamente; materiale pentru plombarea dinților și pentru mulaje dentare; dezinfectante; produse pentru distrugerea animalelor dăunătoare; fungicide, erbicide.

(111) **40868**

(151) 03.04.2025

(181) 10.05.2034

(210) 053426

(220) 10.05.2024

(730) **POMUL REGAL S.R.L., MD**

MD-5822, Inești, Telenești, Republica Moldova

(540)



(526) Elementele mărcii asupra cărora nu se extinde dreptul exclusiv: „Nucata”, cu excepția executării grafice deosebite.

(591) Culori revendicate: verde-închis.

(511) NCL(12-2024)

33 - băuturi alcoolice, cu excepția berii; preparate alcoolice pentru fabricarea băuturilor;

35 - publicitate; administrarea, organizarea și managementul afacerilor; lucrări de birou.

(531) CFE(9) 01.03.02; 03.07.04; 05.01.03; 05.01.05; 05.01.16; 27.05.11; 29.01.03.

(111) **40870**
 (151) 04.04.2025
 (181) 27.05.2034
 (210) 053524
 (220) 27.05.2024
 (730) **PREMIER DIALOG S.R.L., MD**
 Bd. Dacia nr. 7/1, ap. 61,
 MD-2038, Chişinău, Republica Moldova
 (540)



(526) Elementele mărcii asupra cărora nu se extinde dreptul exclusiv: „CASA”, „DEL TABACO”, „®”, „GALBEN”, „YELLOW”, cu excepția executării grafice deosebite.
 (591) Culori revendicate: alb, negru, galben de diferite nuanțe, auriu, albastru.
 (511) NCL(12-2024)
 34 - tutun și înlocuitori de tutun; țigări și trabucuri; țigări electronice și vaporizatoare orale pentru fumători; articole pentru fumători; chibrituri.
 (531) CFE(9) 05.03.01; 05.03.13; 07.01.24; 07.03.11; 19.03.24; 25.07.08; 26.03.23; 26.04.03; 26.07.15; 27.05.09; 29.01.15.

(111) **40871**
 (151) 04.04.2025
 (181) 27.05.2034
 (210) 053525
 (220) 27.05.2024
 (730) **PREMIER DIALOG S.R.L., MD**
 Bd. Dacia nr. 7/1, ap. 61,
 MD-2038, Chişinău, Republica Moldova

(540)

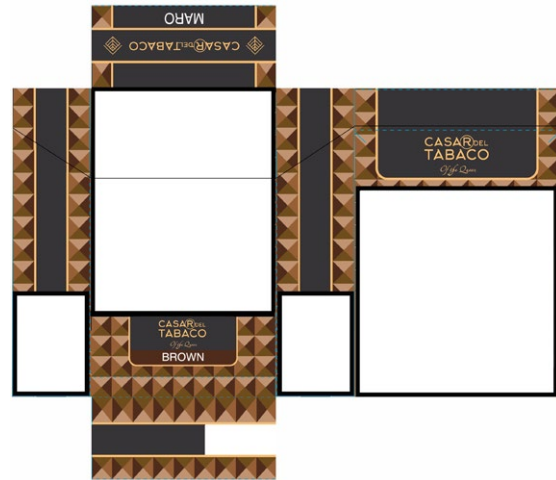

(526) Elementele mărcii asupra cărora nu se extinde dreptul exclusiv: „CASA”, „DEL TABACO”, „®”, „MARO”, „BROWN”, cu excepția executării grafice deosebite.
 (591) Culori revendicate: alb, negru, cafeniu de diferite nuanțe, auriu, albastru.
 (511) NCL(12-2024)
 34 - tutun și înlocuitori de tutun; țigări și trabucuri; țigări electronice și vaporizatoare orale pentru fumători; articole pentru fumători; chibrituri.
 (531) CFE(9) 05.03.01; 05.03.13; 07.01.24; 07.03.11; 19.03.24; 25.07.08; 26.03.23; 26.04.03; 26.07.15; 27.05.09; 29.01.15.

(111) **40872**
 (151) 04.04.2025
 (181) 27.05.2034
 (210) 053526
 (220) 27.05.2024
 (730) **PREMIER DIALOG S.R.L., MD**
 Bd. Dacia nr. 7/1, ap. 61,
 MD-2038, Chişinău, Republica Moldova

(540)

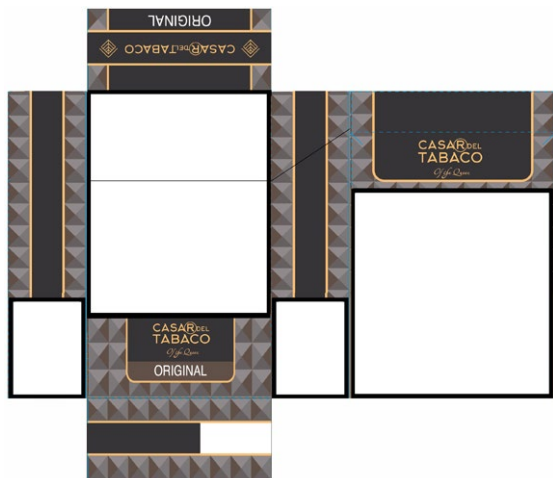

(540)

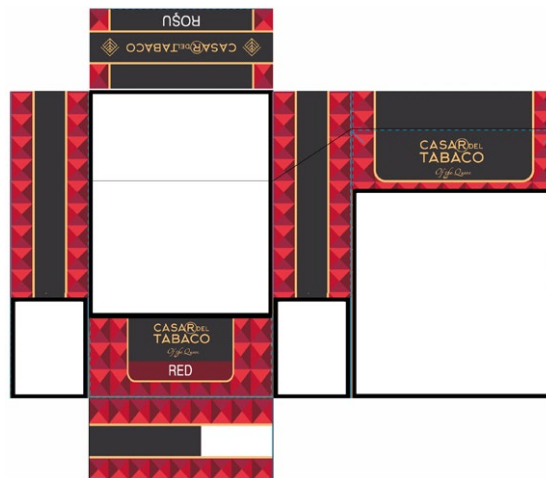

(526) Elementele mărcii asupra cărora nu se extinde dreptul exclusiv: „CASA”, „DEL TABACO”, „®”, „ORIGINAL”, cu excepția executării grafice deosebite.

(591) Culori revendicate: alb, negru, cafeniu de diferite nuanțe, gri de diferite nuanțe, auriu, albastru.

(511) NCL(12-2024)

34 - tutun și înlocuitori de tutun; țigări și trabucuri; țigări electronice și vaporizatoare orale pentru fumători; articole pentru fumători; chibrituri.

(531) CFE(9) 05.03.01; 05.03.13; 07.01.24; 07.03.11; 19.03.24; 25.07.08; 26.03.23; 26.04.03; 26.07.15; 27.05.09; 29.01.15.

(526) Elementele mărcii asupra cărora nu se extinde dreptul exclusiv: „CASA”, „DEL TABACO”, „®”, „ROȘU”, „RED”, cu excepția executării grafice deosebite.

(591) Culori revendicate: alb, negru, roșu de diferite nuanțe, auriu, albastru.

(511) NCL(12-2024)

34 - tutun și înlocuitori de tutun; țigări și trabucuri; țigări electronice și vaporizatoare orale pentru fumători; articole pentru fumători; chibrituri.

(531) CFE(9) 05.03.01; 05.03.13; 07.01.24; 07.03.11; 19.03.24; 25.07.08; 26.03.23; 26.04.03; 26.07.15; 27.05.09; 29.01.15.

(111) **40873**

(151) 04.04.2025

(181) 27.05.2034

(210) 053527

(220) 27.05.2024

(730) **PREMIER DIALOG S.R.L., MD**

Bd. Dacia nr. 7/1, ap. 61,

MD-2038, Chișinău, Republica Moldova

(111) **40883**

(151) 07.04.2025

(181) 20.06.2033

(210) 051814

(220) 20.06.2023

(730) **BALKAN TRADING GROUP S.R.L., MD**

Str. Ghiocailor nr. 1,

MD-2008, Chișinău, Republica Moldova

(540)

Brands
H O U S E

(526) Elementele mărcii asupra cărora nu se extinde dreptul exclusiv: „Brands HOUSE”, cu excepția executării grafice deosebite.

(511) NCL(12-2023)

35 - publicitate; administrarea, organizarea și managementul afacerilor; lucrări de birou.

(111) **40886**

(151) 08.04.2025

(181) 05.04.2034

(210) 053243

(220) 05.04.2024

(730) **TAGAER S.R.L., societate comercială, MD**

Str. Mesager nr. 5/2, ap. 17,

MD-2069, Chișinău, Republica Moldova

(540)



(526) Elementele mărcii asupra cărora nu se extinde dreptul exclusiv: „FANCY”, cu excepția executării grafice deosebite.

(511) NCL(12-2024)

24 - textile și înlocuitori de textile; lenjerie de uz casnic; perdele din material textil sau plastic;

25 - îmbrăcăminte, încălțăminte, articole care servesc la acoperirea capului.

(531) CFE(9) 27.05.24.

(111) **40888**

(151) 10.04.2025

(181) 02.08.2033

(210) 051987

(220) 02.08.2023

(730) **OVTEBLIZ S.R.L., firmă, MD**

Str. Plopilor nr. 3, MD-2055,

Vatra, Chișinău, Republica Moldova

(540)

IZOTERM StopFire

(526) Elementele mărcii asupra cărora nu se extinde dreptul exclusiv: „IZOTERM”, „Stop Fire”.

(511) NCL(12-2023)

19 - materiale, nemetalice, pentru clădiri și construcții; conducte rigide, nemetalice, pentru construcții; asfalt, smoală, gudron și bitum; construcții transportabile, nemetalice; monumente, nemetalice;

35 - publicitate; administrarea, organizarea și managementul afacerilor; lucrări de birou; toate serviciile sus-menționate, cu excepția regrupării pentru alte persoane, de diverse produse (cu excepția transportării lor), care permite clienților să compare și să cumpere comod aceste produse din magazine de vânzare cu amănuntul sau prin intermediul site-urilor web, furnizării informațiilor comerciale prin cataloage on-line, gestionării bazelor de date de calculator, serviciilor referitoare la comenzi on-line de produse/servicii, întocmirii și compilării (sistemizării) informațiilor pentru bazele de date computerizate on-line și pentru bazele de date consultabile utilizate pentru comunicații în rețea;

37 - servicii de construcții; servicii de instalații și reparații; extracții miniere, foraje pentru extracția de petrol și gaze.

(111) **40889**

(151) 10.04.2025

(181) 29.01.2034

(210) 052902

(220) 29.01.2024

(730) **SERGERUX S.R.L., MD**

Str. Ismail nr. 86/1, ap. 185,

MD-2001, Chișinău, Republica Moldova

(540)



(526) Elementele mărcii asupra cărora nu se extinde dreptul exclusiv: „PATISERIE ȘI COFETĂRIE”, „Dulce”, „market”, cu excepția executării grafice deosebite.

(511) NCL(12-2024)

35 - publicitate; administrarea, organizarea și managementul afacerilor; lucrări de birou.

(531) CFE(9) 24.17.02; 27.01.12; 27.05.24.

(111) 40891

(151) 11.04.2025

(181) 23.04.2034

(210) 053338

(220) 23.04.2024

(730) LOSEȚCHI Cătălin, MD

Str. Avram Iancu nr. 32, ap. 30 E,

MD-2001, Chișinău, Republica Moldova

(540)



(511) NCL(12-2024)

20 - mobile, oglinzi, rame pentru tablouri; containere, nemetalice, pentru depozitare sau transport; oase neprelucrate sau semiprelucrate, coarne, fanoane de balenă sau sidef; scoici; spumă de mare; chihlimbar galben;

37 - servicii de construcții; servicii de instalații și reparații; extracții miniere, foraje pentru extracția de petrol și gaze.

(531) CFE(9) 01.13.01; 01.13.05; 26.01.05; 27.05.08.

Lista certificatelor de înregistrare a mărcilor eliberate în aprilie 2025

Se publică următoarele date: numărul curent, numărul de depozit, data de depozit, numărul de ordine al înregistrării, data înregistrării, clasele conform CIPS, titularul, codul țării conform normei ST.3 OMPI, numărul BOPI în care a fost publicată cererea de înregistrare, numărul BOPI în care a fost publicată marca înregistrată în baza cererii acceptate parțial

Nr. crt.	(210) Nr. de depozit	(220) Data de depozit	(111) Nr. înregistrării	(151) Data înregistrării	(511) Clase	(730) Titular, cod ST.3 OMPI	(441) Nr. BOPI	(450) Nr. BOPI
1	2	3	4	5	6	7	8	9
1	053335	16.04.2024	40635	06.02.2025	09	AGENȚIA DE GUVERNARE ELECTRONICĂ, instituție publică, MD	6/2024	
2	053151	20.03.2024	40662	10.02.2025	07,09,31,35	PETKIT Network Technology (Shanghai) Co., Ltd., CN	5/2024	
3	053321	18.04.2024	40726	24.02.2025	04	CEPOI Victor, MD	6/2024	
4	053638	18.06.2024	40773	10.03.2025	35,36,41,45	Institutul pentru Politici și Reforme Europene, asociație obștească, MD	8/2024	
5	053274	12.04.2024	40774	10.03.2025	05	Société des Produits Nestlé S.A., CH	6/2024	5/2025
6	053392	02.05.2024	40775	10.03.2025	03,05,08,11,16,24,25,35	LOOK FANTASTIC S.R.L., MD	6/2024	5/2025
7	053643	10.06.2024	40776	10.03.2025	16,21,40	BESCHIERU Nichita, MD	8/2024	
8	053658	20.06.2024	40777	10.03.2025	03,04,06,07,08,09,10,11,12,15,16,17,18,19,20,21,22,23,24,25,26,27,28,29,30,31,33,35,37,38,39,40,41,42,43,44,45	EST EUROPEANĂ, fundație, MD	8/2024	
9	053661	26.06.2024	40778	10.03.2025	35,41,45	PARTIDUL NOSTRU, partid politic, MD	8/2024	
10	048752	20.09.2021	40779	03.03.2025	35,39,44	TOPALO Arcadie, MD	1/2022	5/2025
11	052928	27.12.2023	40780	11.03.2025	03,05,16,29,30,43	ANNONA-PRIM S.R.L., MD	3/2024	5/2025
12	052929	27.12.2023	40781	11.03.2025	03,05,16,29,30,43	ANNONA-PRIM S.R.L., MD	3/2024	5/2025
13	053158	21.03.2024	40782	12.03.2025	30	KOZONOV Tymur, UA	6/2024	5/2025
14	053325	17.04.2024	40783	11.03.2025	03,18,25,35	DEFACTO PERAKENDE TİCARET ANONİM ŞİRKETİ, TR	6/2024	
15	053367	24.04.2024	40784	11.03.2025	37,39,43	ABASOV Mohhamed-Şahin, MD	7/2024	
16	053506	24.05.2024	40785	12.03.2025	12	ZHEJIANG GEELY HOLDING GROUP CO., LTD., CN	8/2024	
17	050315	28.07.2022	40786	12.03.2025	33	COLESNICENCO Tatiana, MD	9/2022	
18	050316	28.07.2022	40787	12.03.2025	33	COLESNICENCO Tatiana, MD	9/2022	
19	052096	10.08.2023	40788	13.03.2025	09	PRIJILEVSCHI Rodica, MD	10/2023	5/2025
20	052771	09.01.2024	40789	13.03.2025	35,41	LIVE TICKETS S.R.L., MD	3/2024	5/2025
21	053379	30.04.2024	40790	14.03.2025	01,35,44	AGROPRIORITET S.R.L., MD	6/2024	5/2025
22	053383	30.04.2024	40791	14.03.2025	01,05,35,44	AGROPRIORITET S.R.L., MD	6/2024	5/2025
23	053632	11.06.2024	40792	14.03.2025	06,07	Stanley Black & Decker, Inc., US	9/2024	
24	053709	06.07.2024	40793	14.03.2025	05	BERLIN-CHEMIE AG, DE	9/2024	
25	052510	10.11.2023	40794	14.03.2025	03,35	SEREBREAN Ecaterina, MD	1/2024	
26	052681	15.12.2023	40795	16.03.2025	03,08,11,21	Z.ONE CONCEPT SRL, IT	4/2024	5/2025

1	2	3	4	5	6	7	8	9
27	052839	17.01.2024	40796	16.03.2025	41	ȚURCAN Anastasia, MD REABOCONI Maria, MD BELOCUROVA Iulia, MD	4/2024	5/2025
28	053039	28.02.2024	40797	16.03.2025	39	NICA Olga, MD	4/2024	5/2025
29	053203	29.03.2024	40798	16.03.2025	33	VERIORG S.R.L., MD	5/2024	5/2025
30	053373	25.04.2024	40799	17.03.2025	31,35	ECADAR IMPEX S.R.L., MD	6/2024	5/2025
31	053710	08.07.2024	40800	14.03.2025	29	MASTER-SHEF S.R.L., MD	9/2024	
32	053242	05.04.2024	40801	17.03.2025	33	WINE-TRADEMARKS S.R.L., MD	6/2024	
33	053407	29.04.2024	40802	14.03.2025	31	Artevos GmbH, DE	7/2024	
34	052523	15.11.2023	40803	18.03.2025	32	BALABAN INTRAVEST S.R.L., societate comercială, MD	1/2024	5/2025
35	052676	14.12.2023	40804	17.03.2025	42	SIMPALS S.R.L., MD	2/2024	5/2025
36	053633	17.06.2024	40805	17.03.2025	07,09,11,35,37	BOLGARINA Marina, MD	8/2024	
37	053543	29.05.2024	40806	17.03.2025	32	GUȚU Serghei, MD	7/2024	5/2025
38	053719	10.07.2024	40807	18.03.2025	03,16,35	ȘENDREA Isidor, MD	9/2024	
39	053721	05.07.2024	40808	18.03.2025	09	EXIDE INDUSTRIES LIMITED, IN	9/2024	
40	053729	12.07.2024	40809	18.03.2025	06,09	FIXMASS CENTER S.R.L., MD	9/2024	
41	053811	29.07.2024	40810	18.03.2025	11,35	SIMPLEX - CO S.R.L., MD	9/2024	
42	053397	07.05.2024	40811	19.03.2025	33	Aiko Importers INC, US	7/2024	
43	053542	31.05.2024	40812	19.03.2025	32	Terme di Crodo Srl, IT	7/2024	5/2025
44	053595	11.06.2024	40813	19.03.2025	09,41,42	EBS INTEGRATOR S.R.L., MD	8/2024	5/2025
45	051157	06.02.2023	40814	18.03.2025	33	VINĂRIA BOSTAVAN S.R.L., întreprindere mixtă, MD	4/2023	5/2025
46	053530	30.05.2024	40815	18.03.2025	05,10	INTERBRANDS ORBICO S.R.L., RO	8/2024	
47	053532	30.05.2024	40816	18.03.2025	05,10	INTERBRANDS ORBICO S.R.L., RO	8/2024	
48	053541	31.05.2024	40817	18.03.2025	12	GENERAL MOTORS LLC, (a limited liability company orga- nized and existing under the laws of the State of Delaware), US	8/2024	
49	053589	10.06.2024	40818	18.03.2025	30	KOZONOV Tymur, UA	8/2024	
50	053621	11.06.2024	40819	18.03.2025	09,35,37,38,39, 42	Nahui Renewable Energy Tech- nology Co., Ltd., CN	8/2024	
51	051323	16.03.2023	40820	20.03.2025	09	MEDIA SISTEM S.R.L., socie- tate comercială, MD	5/2023	5/2025
52	053502	23.05.2024	40821	21.03.2025	14,18,23,24,25, 26,35,40,42	CAMINSCHI Mădălina, MD	7/2024	
53	053535	22.05.2024	40822	18.03.2025	35,41	JULEA Natalia, MD	7/2024	
54	053521	28.05.2024	40823	21.03.2025	19,37	OBADÎ Oleg, MD	7/2024	
55	052942	08.02.2024	40824	24.03.2025	41	ANODILIA S.R.L., MD	4/2024	5/2025
56	052188	05.09.2023	40825	24.03.2025	29,35	TRITEAC Eugeniu, MD	11/2023	5/2025
57	053447	14.05.2024	40826	24.03.2025	33	SOLOVIOVA Irina, MD	7/2024	
58	053486	23.05.2024	40827	24.03.2025	35,43	POLIANCHYCH Vasyl, MD POLIANCHYCH Yuliia, MD	8/2024	
59	053692	02.07.2024	40828	24.03.2025	43,44	KUZMINSKI Alexandr, MD	9/2024	
60	053690	02.07.2024	40829	24.03.2025	43,44	KUZMINSKI Alexandr, MD	9/2024	
61	053717	09.07.2024	40830	24.03.2025	05	NOBEL ILAC SANAYII VE TI- CARET ANONIM SIRKETI, re- prezentanța companiei turcești, MD	9/2024	
62	053676	01.07.2024	40831	26.03.2025	35,36,41,42	ECOVISIO, asociație obștească, MD	9/2024	

1	2	3	4	5	6	7	8	9
63	053678	01.07.2024	40832	26.03.2025	30,31,32,35,41,43	ECOVISIO, asociație obștească, MD	9/2024	
64	053720	02.07.2024	40833	26.03.2025	33	VINĂRIA BOSTAVAN S.R.L., întreprindere mixtă, MD LA CAVE DES ROIS SAL, LB	9/2024	
65	053805	26.07.2024	40834	26.03.2025	35,36,37,39,42	PLEȘCA Victoria, MD	9/2024	
66	053739	09.07.2024	40835	26.03.2025	32,33	BULGAR Andrei, MD	9/2024	
67	053754	12.07.2024	40836	27.03.2025	41,43	CASTEL MIMI S.R.L., MD	9/2024	
68	052638	04.12.2023	40837	27.03.2025	29,30	Molkerei Alois Müller GmbH & Co. KG, DE	4/2024	5/2025
69	052907	07.02.2024	40838	27.03.2025	35,36	MID ESTATE S.R.L., MD	3/2024	5/2025
70	053024	28.02.2024	40839	27.03.2025	35,39,40,43	Asociația Obștească Banca de Alimente, MD	4/2024	5/2025
71	053705	04.07.2024	40840	28.03.2025	16,25,32,33	VÎRTOSU Gheorghe, MD	9/2024	
72	053724	10.07.2024	40841	28.03.2025	05	T.P.I. - PHARM S.R.L., MD	9/2024	
73	053750	12.07.2024	40842	28.03.2025	33,41,43	CASTEL MIMI S.R.L., MD	9/2024	
74	053753	12.07.2024	40843	28.03.2025	33,41,43	CASTEL MIMI S.R.L., MD	9/2024	
75	053765	22.07.2024	40844	28.03.2025	35	SIATECO S.R.L., societate comercială, MD	9/2024	
76	053777	19.07.2024	40845	28.03.2025	42	VIPASOFT S.R.L., MD	9/2024	
77	053810	26.07.2024	40846	28.03.2025	41	QWIK S.R.L., MD	9/2024	
78	053816	30.07.2024	40847	28.03.2025	25,35	VINOHRADSKYI Oleksandr, UA	9/2024	
79	051658	22.05.2023	40848	27.03.2025	39,43	CEPRAGA Ludmila, MD CHERDIVARENCO Nadejda, MD	12/2023	5/2025
80	052610	01.12.2023	40849	28.03.2025	35,39	NAGOLTRANS S.R.L., MD	2/2024	
81	052690	07.12.2023	40850	28.03.2025	35,39	NAGOLTRANS S.R.L., MD	2/2024	5/2025
82	052980	12.02.2024	40851	27.03.2025	43	KILOVATÎI Alexandr, MD	4/2024	5/2025
83	053230	02.04.2024	40852	19.03.2025	35,36	PIROGAN Oleg, MD	6/2024	5/2025
84	053324	19.04.2024	40853	26.03.2025	10,35	PRISACARI Denis, MD	6/2024	5/2025
85	053570	27.05.2024	40854	19.03.2025	16,35,41,43	PINCEVSCHII Eduard, MD	8/2024	
86	053791	25.07.2024	40855	11.04.2025	11,12,37	CARAUȘ E.D. S.R.L., MD	9/2024	
87	053849	31.07.2024	40856	28.03.2025	01,09,10,11,18, 20,22,23,24,25, 26,27,35,37,40, 41,42	CUJBA Cristina, MD	9/2024	
88	050553	21.09.2022	40857	01.04.2025	30,43	BLANARI Igor, MD	11/2022	
89	053548	03.06.2024	40858	01.04.2025	09	WEIFU HIGH-TECHNOLOGY GROUP CO., LTD., CN	8/2024	
90	053556	05.06.2024	40859	31.03.2025	29	Pan-Car-Lean S.R.L., MD	8/2024	
91	053722	05.07.2024	40860	31.03.2025	09	EXIDE INDUSTRIES LIMITED, IN	9/2024	
92	050342	08.08.2022	40861	30.03.2025	35,38,41	RADIO MAXIMUM S.R.L., MD	10/2022	5/2025
93	053602	11.06.2024	40864	01.04.2025	29,32,33,35	DOMINOS S.R.L., MD	8/2024	
94	052916	06.02.2024	40865	03.04.2025	20,35,37,39	SCUTELNIC Ina, MD	4/2024	5/2025
95	052859	29.01.2024	40866	24.03.2025	05	JOINT STOCK COMPANY „FARMAK”, UA	3/2024	5/2025
96	044772	23.08.2019	40867	24.03.2025	04	FLOAREA SOARELUI S.A., MD	10/2019	
97	053426	10.05.2024	40868	03.04.2025	33,35	POMUL REGAL S.R.L., MD	7/2024	5/2025
98	053615	13.06.2024	40869	03.04.2025	09	DUCA Vasile, MD	8/2024	
99	053524	27.05.2024	40870	04.04.2025	34	PREMIER DIALOG S.R.L., MD	7/2024	5/2025
100	053525	27.05.2024	40871	04.04.2025	34	PREMIER DIALOG S.R.L., MD	7/2024	5/2025
101	053526	27.05.2024	40872	04.04.2025	34	PREMIER DIALOG S.R.L., MD	7/2024	5/2025
102	053527	27.05.2024	40873	04.04.2025	34	PREMIER DIALOG S.R.L., MD	7/2024	5/2025
103	053640	18.06.2024	40874	04.04.2025	33	BILINKIS Alexandr, MD	9/2024	

1	2	3	4	5	6	7	8	9
104	053723	10.07.2024	40875	04.04.2025	29,30	IMENSITATE S.R.L., MD	9/2024	
105	053798	26.07.2024	40876	04.04.2025	09,18	SHENZHEN JIMASHI TRADING CO., LTD., CN	9/2024	
106	053786	24.07.2024	40877	06.04.2025	17,19,21,35,37,39,40,41	CORJ Veaceslav, MD	9/2024	
107	053745	18.07.2024	40878	07.04.2025	30,33,35,41,43	PRODAN Sergiu, MD	9/2024	
108	053755	17.07.2024	40879	07.04.2025	16,35,41	SOLVEX LUX S.R.L., MD	9/2024	
109	053773	24.07.2024	40880	07.04.2025	03,05,11,16,21,31,35,39	VION-IMPEX S.R.L., firmă, MD	9/2024	
110	053774	24.07.2024	40881	07.04.2025	03,05,11,16,21,31,35,39	VION-IMPEX S.R.L., firmă, MD	9/2024	
111	053792	22.07.2024	40882	07.04.2025	05	BECOR S.R.L., întreprindere mixtă, MD	9/2024	
112	051814	20.06.2023	40883	07.04.2025	35	BALKAN TRADING GROUP S.R.L., MD	8/2023	5/2025
113	053626	17.06.2024	40884	09.04.2025	29,30,31,32,35,43	CARASUCENCO Alexandru, MD	8/2024	
114	053419	08.05.2024	40885	08.04.2025	03,05	The Procter & Gamble Company, US	7/2024	
115	053243	05.04.2024	40886	08.04.2025	24,25	TAGAER S.R.L., societate comercială, MD	6/2024	5/2025
116	053642	19.06.2024	40887	09.04.2025	43	VOLCOV Vadim, MD	8/2024	
117	051987	02.08.2023	40888	10.04.2025	19,35,37	OVTEBLIZ S.R.L., firmă, MD	10/2023	5/2025
118	052902	29.01.2024	40889	10.04.2025	35	SERGERUX S.R.L., MD	3/2024	5/2025
119	053304	15.04.2024	40890	11.04.2025	33	VERIORG S.R.L., MD	6/2024	
120	053338	23.04.2024	40891	11.04.2025	20,37	LOSEȚCHI Cătălin, MD	6/2024	5/2025
121	053523	23.05.2024	40892	11.04.2025	09,35,36,41,42,45	Rakuten Group, Inc., JP	10/2024	
122	053742	17.07.2024	40893	11.04.2025	06,19,35,37,39	SEBMAXDAN S.R.L., MD	9/2024	
123	053758	22.07.2024	40894	11.04.2025	09,16,38,40,41	MARDANOVA Xenia, MD	9/2024	
124	053760	17.07.2024	40895	11.04.2025	33,35,43	ORG MOBILE CONSULTING S.R.L., MD	10/2024	
125	053761	17.07.2024	40896	11.04.2025	33,35,43	ORG MOBILE CONSULTING S.R.L., MD	10/2024	
126	053762	17.07.2024	40897	11.04.2025	33,35,43	ORG MOBILE CONSULTING S.R.L., MD	10/2024	
127	053770	11.07.2024	40898	11.04.2025	33	CHÂTEAU VARTELY S.R.L., întreprindere mixtă, MD	9/2024	
128	053788	24.07.2024	40899	11.04.2025	38,42	CRUPCO Veaceslav, MD POLIVENCO Alexei, MD	10/2024	
129	053808	26.07.2024	40900	11.04.2025	09,35,38,41	Euroacord S.R.L., MD	9/2024	
130	053833	01.08.2024	40901	11.04.2025	39	DASS TOUR TRAVEL S.R.L., MD	10/2024	
131	053846	01.08.2024	40902	11.04.2025	03,05,10,25,35,41,42,44	SOBCENCO Olesea, MD	10/2024	
132	053852	31.07.2024	40903	11.04.2025	29,30	CIBIZOV Denis, MD	9/2024	
133	053853	01.08.2024	40904	11.04.2025	07,09,11	TURTOI Mirel, RO	10/2024	
134	053866	08.08.2024	40905	11.04.2025	07,09,11,21	ANFU CE LINK LIMITED, CN	10/2024	
135	053868	09.08.2024	40906	11.04.2025	07,11,35,37	IVANOV Radoslav, MD	10/2024	
136	053877	09.08.2024	40907	11.04.2025	25,32,41	BALABAN INTRAVEST S.R.L., societate comercială, MD	10/2024	











Lista mărcilor reînnoite

Se publică următoarele date: numărul curent, numărul înregistrării reînnoite, data expirării termenului de reînnoire, clasele conform CIPS, reproducerea mărcii, titularul și adresa, codul țării conform normei ST.3 OMPI

Nr. crt.	(116) Nr. înregistrării reînnoite	(186) Data expirării reînnoirii	(511) Clase	(540) Reproducerea mărcii	(730) Titular și adresă, cod ST.3 OMPI
1	2	3	4	5	6
1	3R 2196	09.12.2034	33		CAMPARI FRANCE, FR 14 Rue Montalivet, 75008 Paris, Franța
2	3R 2494	16.09.2034	03	MAX FACTOR	Noxell Corporation, US 11050 York Road, Hunt Valley, Maryland 21030-2098, Statele Unite ale Americii
3	3R 2551	21.02.2035	35,36,39,41,42		ȚIPORDEI Olga, MD Str. Andrei Doga nr. 28, bl. 7, ap. 28, MD-2024, Chișinău, Republica Moldova
4	3R 2584	18.08.2034	03	BOURJOIS	COTY FRANCE, Société par actions simplifiée, FR 14 rue du Quatre-Septembre 75002 Paris, Franța
5	3R 3190	30.12.2034	16,36,39	DINERS CLUB	Diners Club International Ltd., US 2500 Lake Cook Road, Riverwoods, IL 60015, Statele Unite ale Americii
6	3R 3327	30.12.2034	36		Diners Club International Ltd., US 2500 Lake Cook Road, Riverwoods, IL 60015, Statele Unite ale Americii
7	3R 3512	22.12.2034	03,09,14,18,25	Balenciaga	BALENCIAGA, FR 16-18 rue Vaneau, 75007 Paris, Franța
8	3R 3513	22.12.2034	09,11		LEGRAND FRANCE, FR 128 avenue du Maréchal de Lattre-de-Tassigny, 87000, LIMOGES, Franța
9	3R 3968	04.08.2035	33		MOLDAVSCHII STANDART S.R.L., întreprindere cu capital străin, fabrică de vinuri și divinuri, MD Str. Iu. Gagarin nr. 30, MD-7422, Tvardița, Taraclia, Republica Moldova
10	3R 4172	02.03.2035	34		British American Tobacco (Brands) Inc., US 251 Little Falls Drive, Suite 100, Wilmington, DE 19808-1674, Statele Unite ale Americii
11	3R 4196	12.12.2034	33		CAMPARI FRANCE, FR 14 Rue Montalivet, 75008 Paris, Franța
12	3R 4354	05.04.2035	26		YKK CORPORATION, JP 1, Kanda Izumi-cho, Chiyoda-Ku, Tokyo, Japonia
13	3R 4359	24.02.2035	09,25,28	 BATMAN	DC Comics, a General Partnership organized and existing under the laws of the State of New York, US 2900 West Alameda Avenue, Burbank CA 91505, Statele Unite ale Americii
14	3R 4416	01.08.2035	33		MOLDAVSCHII STANDART S.R.L., întreprindere cu capital străin, fabrică de vinuri și divinuri, MD Str. Iu. Gagarin nr. 30, MD-7422, Tvardița, Taraclia, Republica Moldova
15	3R 4589	24.02.2035	18,25,42	GAP	GAP (ITM) INC., corporație din statul California, US 2 Folsom Street, San Francisco, California, Statele Unite ale Americii
16	3R 4631	20.04.2035	06,07,12	TIMKEN	THE TIMKEN COMPANY, US 4500 Mount Pleasant Street NW, North Canton, Ohio 44720, Statele Unite ale Americii
17	3R 4699	24.05.2035	12	BALENO	SUZUKI MOTOR CORPORATION, JP 300 Takatsuka-cho, Hamamatsu-shi, Shizuoka-ken, Japonia

1	2	3	4	5	6
18	2R 12611	25.02.2035	05	PRIMAFUNGIN ПРИМАФУНГИН	FARMAPRIM S.R.L., MD Str. Crinilor nr. 5, MD-4829, Porumbeni, Criuleni, Republica Moldova
19	2R 12888	10.09.2034	12	HUMMER	GENERAL MOTORS LLC, a limited liability company organized and existing under the laws of the State of Delaware, US 300 Renaissance Center, City of Detroit, State of Michigan 48265-3000, Statele Unite ale Americii
20	2R 12936	03.09.2034	01,07,09,11, 16,17,33,35, 39,40		UJACOV Vladlen, MD Str. 31 August 1989 nr. 83, ap. 4, MD-2012, Chişinău, Republica Moldova
21	2R 13427	16.02.2035	03,05,16	ПАРИА НИХАР	Hayat Kimya Sanayi A.Ş., TR Mahir İz Cad. No: 25, Altunizade/Istanbul, Turcia
22	2R 13428	16.02.2035	05	НИКСАР	Berlin-Chemie AG, DE Glienicke Weg 125, 12489 Berlin, Germania
23	2R 13429	16.02.2035	05	НИКСАР	Berlin-Chemie AG, DE Glienicke Weg 125, 12489 Berlin, Germania
24	2R 13430	16.02.2035	05	ОЛТАР	Berlin-Chemie AG, DE Glienicke Weg 125, 12489 Berlin, Germania
25	2R 13431	16.02.2035	05	ОЛТАР	Berlin-Chemie AG, DE Glienicke Weg 125, 12489 Berlin, Germania
26	2R 13434	16.02.2035	05	COLSIL	Berlin-Chemie AG, DE Glienicke Weg 125, 12489 Berlin, Germania
27	2R 13435	16.02.2035	05	КОЛСИЛ	Berlin-Chemie AG, DE Glienicke Weg 125, 12489 Berlin, Germania
28	2R 13526	27.01.2035	01,02,03,17, 19	ANSER	OVTEBLIZ S.R.L., firmă, MD Str. Plopilor nr. 3, MD-2055, Vatra, Chişinău, Republica Moldova
29	2R 13623	04.03.2035	33,35,39		VINĂRIA PURCARI S.R.L., întreprindere mixtă, MD MD-4229, Purcari, Ştefan-Vodă, Republica Moldova
30	2R 13659	17.03.2035	05	ХАДОС	Berlin-Chemie AG, DE Glienicke Weg 125, 12489 Berlin, Germania
31	2R 13660	17.03.2035	05	КСАДОС	Berlin-Chemie AG, DE Glienicke Weg 125, 12489 Berlin, Germania
32	2R 13661	17.03.2035	05	ВЕТАМОХ	Berlin-Chemie AG, DE Glienicke Weg 125, 12489 Berlin, Germania
33	2R 13662	21.03.2035	21,44	ZOLUŞCA	IACOB S.R.L., societate comercială, MD Str. Columna nr. 58B, MD-2014, Chişinău, Republica Moldova
34	2R 13744	17.03.2035	05	БЕТАМОКС	Berlin-Chemie AG, DE Glienicke Weg 125, 12489 Berlin, Germania
35	2R 13797	14.02.2035	30	БОНИ-ФРУТ	DOTCHIRNE PIDPRIEMSTVO „KONDITERSKA KORPORATZIA „ROSHEN””, UA 1 Nauky Avenue, building 1, UA - 03039, Kyiv, Ucraina
36	2R 13802	03.03.2035	07	BRENCO	Amsted Rail Company, Inc., US 311 South Wacker Drive, Suite 5300, Chicago, Illinois, Statele Unite ale Americii
37	2R 13803	03.03.2035	07	DDL	Amsted Rail Company, Inc., US 311 South Wacker Drive, Suite 5300, Chicago, Illinois, Statele Unite ale Americii
38	2R 13822	01.04.2035	07,12	ACERT	CATERPILLAR INC., a Delaware corporation, US 100 N.E. Adams Street, PEORIA, Illinois 61629, Statele Unite ale Americii
39	2R 14016	24.11.2034	07,12,35,39		Bombardier Recreational Products Inc., CA 726 St. Joseph Street, Valcourt, Quebec J0E 2L0, Canada
40	2R 14050	13.05.2035	29,30,32		DOTCHIRNE PIDPRIEMSTVO „KONDITERSKA KORPORATZIA „ROSHEN””, UA 1 Nauky Avenue, building 1, UA - 03039, Kyiv, Ucraina

1	2	3	4	5	6
41	2R 14146	10.02.2035	02,07,08,11, 13,14,16,17, 18,20,21,24, 27,28,35,38, 45		BRAVO-PROFIL S.R.L., MD Str. Codrilor nr. 12, MD-2051, Chişinău, Republica Moldova
42	2R 14249	25.01.2035	24,35,40	CORAF	GUBOGLO Fedora, MD Str. Miciurin nr. 22, MD-6100, Ceadâr-Lunga, UTA Găgăuzia, Republica Moldova
43	2R 14267	04.05.2035	33,35		AROMA S.A., MD Str. Toma Ciorbă nr. 38, MD-2004, Chişinău, Republica Moldova
44	2R 14393	17.08.2035	05	АКЛАСТА	SANDOZ AG, CH Viaduktstrasse 3, 4051 Basel, Elveţia
45	2R 14609	10.10.2035	04	EDGE	Castrol Limited, GB Technology Centre, Whitchurch Hill, Pangbourne, Reading, RG8 7QR, Regatul Unit
46	2R 14676	12.10.2035	01,06,42	Alfa Laval	Alfa Laval Corporate AB, SE P.O. Box 73, SE-221 00 Lund, Suedia
47	2R 14694	17.10.2035	09		HUAWEI TECHNOLOGIES CO., LTD., corporație organizată și existentă conform legilor statului China, CN Administration Building Huawei Technologies Co., Ltd., Bantian, Longgang District, Shenzhen, China
48	2R 15327	10.02.2035	32,33		Obscestvo s ogranichennoi otvetstvennostiu „Glavspirtrest”, RU ul. Okteabrskaja 46, Puşkino, Moskovskaia oblast, 141201, Federația Rusă
49	2R 15389	15.04.2035	33		JACK DANIEL'S PROPERTIES, INC., a Delaware corporation, US 4040 Civic Center Drive, San Rafael, California 94903, Statele Unite ale Americii
50	2R 15541	10.02.2035	32,33	ЗЕЛЕНАЯ МАРКА	Obscestvo s ogranichennoi otvetstvennostiu „Glavspirtrest”, RU ul. Okteabrskaja 46, Puşkino, Moskovskaia oblast, 141201, Federația Rusă
51	2R 15844	24.06.2035	29		Maestro-Nut S.R.L., societate comercială, MD Str. Mitropolit Varlaam nr. 65, MD-2012, Chişinău, Republica Moldova
52	2R 16169	25.05.2035	33	ROMANIȚA	VINURI IALOVENI S.A., MD Str. Alexandru cel Bun nr. 4, MD-6801, Ialoveni, Republica Moldova
53	2R 16492	16.02.2035	05	МАКСУМ	Berlin-Chemie AG, DE Glienicker Weg 125, 12489 Berlin, Germania
54	2R 16558	16.02.2035	05	MAXUM	Berlin-Chemie AG, DE Glienicker Weg 125, 12489 Berlin, Germania
55	R 27463	29.12.2034	43	CASTEL MIMI	CASTEL MIMI S.R.L., MD Str. Dacia nr. 1, MD-6512, Anenii Noi, Republica Moldova
56	R 27519	31.01.2035	35,36		Dun & Bradstreet International, Ltd., US 5335 Gate Parkway, Jacksonville, Florida 32256, Statele Unite ale Americii
57	R 27520	31.01.2035	35,36		Dun & Bradstreet International, Ltd., US 5335 Gate Parkway, Jacksonville, Florida 32256, Statele Unite ale Americii
58	R 27576	23.02.2035	29,30	Milky Smile	JARDAN Vladimir, MD Str. Romană nr. 4, bloc 1, ap. 38, MD-2005, Chişinău, Republica Moldova
59	R 27587	26.03.2035	05	AUBAGIO	SANOFI, FR 54 rue La Boétie, 75008 Paris, Franța
60	R 27614	06.03.2035	29		DANDAR S.R.L., întreprindere mixtă, MD Str. Băcioii Noi nr. 14, MD-2029, Chişinău, Republica Moldova

1	2	3	4	5	6
61	R 27615	06.03.2035	29		DANDAR S.R.L., întreprindere mixtă, MD Str. Băcioii Noi nr. 14, MD-2029, Chișinău, Republica Moldova
62	R 27657	18.02.2035	35,41	<i>Concursul pentru cel mai bun vin de casă "Polobocul de Aur"</i>	Camera de Comerț și Industrie, MD Bd. Ștefan cel Mare și Sfânt nr. 151, MD-2004, Chișinău, Republica Moldova
63	R 27708	12.02.2035	35,41		Camera de Comerț și Industrie, MD Bd. Ștefan cel Mare și Sfânt nr. 151, MD-2004, Chișinău, Republica Moldova
64	R 27709	12.02.2035	35,41		Camera de Comerț și Industrie, MD Bd. Ștefan cel Mare și Sfânt nr. 151, MD-2004, Chișinău, Republica Moldova
65	R 27720	22.01.2035	17,35,37		TROCIN Sergiu, MD Str. Ion Vatamanu nr. 5, MD-2025, Chișinău, Republica Moldova
66	R 27761	05.02.2035	01,03,04		Joint Stock Company „Delfin Group”, RU Yaroslavskoe highway, 1a, floor 4 rooms 402, Pushkino, Moscow region, 141200, Federația Ru- să
67	R 27783	12.02.2035	35,41	<i>Gala Businessului Moldovenesc</i>	Camera de Comerț și Industrie, MD Bd. Ștefan cel Mare și Sfânt nr. 151, MD-2004, Chișinău, Republica Moldova
68	R 27784	26.02.2035	32,35	AQUA BALANCE	JARDAN Vladimir, MD Str. Romană nr. 4, bloc 1, ap. 38, MD-2005, Chișinău, Republica Moldova
69	R 27793	03.03.2035	37,42		CECAN Pavel, MD MD-7132, Rujnița, Ocnița, Republica Moldova
70	R 27855	09.03.2035	29,35		CURTOGLO Nicolae, MD Str. 1 Mai nr. 13, MD-4300, Căușeni, Republica Moldova
71	R 27945	08.04.2035	07		BASLIFT S.R.L., MD Str. Meșterul Manole nr. 18/2, MD-2044, Chișinău, Republica Moldova
72	R 27959	23.02.2035	33	CONSTANTIN MIMI	CASTEL MIMI S.R.L., MD Str. Dacia nr. 1, MD-6512, Anenii Noi, Republica Moldova
73	R 27977	02.06.2035	05	REFLUXAID	PRODIAFARM S.R.L., societate comercială, MD Str. Calea Orheiului nr. 103/3, MD-2020, Chișinău, Republica Moldova
74	R 27997	12.05.2035	11,35,37	SIMPLEX	SIMPLEX-CO S.R.L., societate comercială, MD Str. Alba-Iulia nr. 5A, MD-2051, Chișinău, Republica Moldova
75	R 28005	31.03.2035	19	DURALL	LAFARGE CIMENT (MOLDOVA) S.A., MD Str. Viitorului nr. 1, MD-5400, Rezina, Republica Moldova
76	R 28050	26.05.2035	33	GROUSE	VINSNABTREST S.R.L., MD Str. Iu. Gagarin nr. 28, MD-7422, Tvardița, Taraclia, Republica Moldova
77	R 28069	25.06.2035	29,35		ORHEI-VIT S.R.L., MD Str. Industrială nr. 40, MD-2023, Chișinău, Republica Moldova
78	R 28093	21.05.2035	35,41		ROITMAN Serghei, MD Str. Liviu Deleanu nr. 2, ap. 186, MD-2071, Chișinău, Republica Moldova
79	R 28224	20.02.2035	33		CĂLĂRAȘI DIVIN PLUS S.R.L., MD Str. Columna nr. 170, MD-2004, Chișinău, Republica Moldova
80	R 28230	30.07.2035	05	ANGAL	SANDOZ AG, CH Viaduktstrasse 3, 4051 Basel, Elveția
81	R 28231	31.07.2035	05	BANEOCIN	SANDOZ AG, CH Viaduktstrasse 3, 4051 Basel, Elveția

1	2	3	4	5	6
82	R 28241	04.08.2035	09	HUAWEI MATE	HUAWEI TECHNOLOGIES CO., LTD., CN Administration Building Huawei Technologies Co., Ltd. Bantian, Longgang District, Shenzhen, China
83	R 28296	31.07.2035	05	БАНЕОЦИН	SANDOZ AG, CH Viaduktstrasse 3, 4051 Basel, Elveția
84	R 28297	31.07.2035	05		SANDOZ AG, CH Viaduktstrasse 3, 4051 Basel, Elveția
85	R 28322	06.07.2035	35,37	«Чистюля»	MOSIN Igor, MD Str. Bulgară nr. 70, ap. 27, MD-3100, Bălți, Republica Moldova
86	R 28644	23.01.2035	07	HARDI	Hardi International A/S, DK Herthadalvej 10, 4840 Nørre Alslev, Danemarca
87	R 28738	24.02.2035	03,10	ULTRADENT	Ultradent Products, Inc., US 505 West 10200 South, South Jordan, UT 84095, Statele Unite ale Americii
88	R 28868	26.05.2035	08,09	TOTAL	SUZHOU DAKE MACHINERY CO., LTD., CN NO. 45 SONGBEI ROAD, SUZHOU INDUSTRIAL PARK, SUZHOU CITY, JIANGSU PROVINCE, CHINA
89	R 30059	19.11.2034	01	BAZALT	SUPRATEN PLUS S.R.L., întreprindere mixtă, MD Str. Petricani nr. 84, MD-2059, Chișinău, Republica Moldova
90	R 33917	25.02.2035	09	QUICKBOARD	Apple Inc., US One Apple Park Way, Cupertino, CA 95014, State- le Unite ale Americii

IV

Indicații geografice, denumiri de origine, specialități tradiționale garantate / Geographical indications, appellations of origin, traditional specialties guaranteed

Protecția juridică a indicațiilor geografice, a denumirilor de origine și a specialităților tradiționale garantate pe teritoriul Republicii Moldova se asigură în temeiul înregistrării lor la AGEPI, în modul stabilit de Legea nr. 66/2008 privind protecția indicațiilor geografice, denumirilor de origine și specialităților tradiționale garantate, sau în baza tratatelor internaționale, inclusiv a acordurilor bilaterale, la care Republica Moldova este parte.

Înregistrarea denumirii de origine sau a indicației geografice generează apariția dreptului de utilizare a acestora. Denumirea de origine și indicația geografică înregistrate nu pot fi cesionate, licențiate și nu pot face obiectul unor drepturi reale.

Orice persoană fizică sau juridică din aria geografică corespunzătoare care produce și/sau prelucrează, și/sau prepară produse în conformitate cu prevederile caietului de sarcini pentru o denumire de origine protejată sau pentru o indicație geografică protejată poate depune la AGEPI o cerere privind acordarea dreptului de utilizare a acesteia.

În prezenta Secțiune se publică: datele privind cererile de înregistrare a indicațiilor geografice, denumirilor de origine, specialităților tradiționale garantate; indicațiile geografice, denumirile de origine și specialitățile tradiționale garantate cărora li s-a acordat protecție pe teritoriul Republicii Moldova; cererile privind acordarea dreptului de utilizare pentru o denumire de origine protejată sau pentru o indicație geografică protejată; datele privind acordarea dreptului de utilizare pentru o denumire de origine protejată sau pentru o indicație geografică protejată; listele indicațiilor geografice propuse spre protecție în Republica Moldova în baza acordurilor bilaterale.

Legal protection of geographical indications, appellations of origin and traditional specialties guaranteed in the Republic of Moldova shall be afforded on the basis of registration with the AGEPI, as established by Law No 66/2008 on the Protection of Geographical Indications, Appellations of Origin and Traditional Specialties Guaranteed, or under international treaties, including bilateral agreements, to which the Republic of Moldova is a party.

Registration of an appellation of origin or a geographical indication generates the right to use thereof. A registered appellation of origin or a geographical indication may not be assigned, licensed and it may not form a subject matter of any real rights.

Any natural or legal person from the respective geographical area, who produces and/or processes and/or prepares products conforming to the specification for a protected appellation of origin or protected geographical indication, shall be entitled to apply to AGEPI, seeking to be granted the right to use it.

Data on applications for registration of geographical indications, appellations of origin, traditional specialties guaranteed; geographical indications, appellations of origin and traditional specialties guaranteed that have been granted protection in the Republic of Moldova; requests for grant of the right to use a protected appellation of origin or a protected geographical indication; data on grant of the right to use a protected appellation of origin or a protected geographical indication; lists of geographical indications proposed for protection in the Republic of Moldova on the basis of bilateral agreements shall be published in this Section.

**Indicații geografice, denumiri de origine, specialități
tradiționale garantate pentru care este solicitată
protecție pe teritoriul Republicii Moldova /
Geographical indications, appellations of origin,
traditional specialties guaranteed for which protection is
sought in the Republic of Moldova**

↑ În conformitate cu Legea nr. 66/2008 privind protecția indicațiilor geografice, denumirilor de origine și specialităților tradiționale garantate, cererea de înregistrare a unei denumiri de origine, a unei indicații geografice sau a unei specialități tradiționale garantate se depune la AGEPI.

În termen de 3 luni de la data publicării cererii depuse în conformitate cu Legea nr. 66/2008, orice persoană care are un interes legitim este în drept să formuleze o opoziție împotriva acordării protecției / dreptului de utilizare, după caz. Opoziția argumentată va fi prezentată în scris la AGEPI, fiind însoțită de dovada achitării taxei stabilite.

↓ In accordance with Law No 66/2008 on the Protection of Geographical Indications, Appellations of Origin and Traditional Specialties Guaranteed, the application for registration of an appellation of origin, a geographical indication or a traditional specialty guaranteed shall be filed with AGEPI.

Within three months from the date of publication of the application filed in accordance with Law no. 66/2008, any person having a legitimate interest is entitled to file an opposition against the grant of protection / right of use, where appropriate. The reasoned opposition shall be filed in writing with AGEPI, accompanied by the proof of payment of the prescribed fee.

**Lista denumirilor de origine și indicațiilor geografice
pentru care se solicită protecție în Republica Moldova
conform Sistemului de la Lisabona privind protecția
denumirilor de origine și a indicațiilor geografice și
înregistrarea lor internațională**

Se publică următoarele date: numărul curent, numărul înregistrării internaționale,
data înregistrării internaționale, țara de origine a denumirii/indicației protejate
(codul țării conform normei ST.3 OMPI), denumirea de origine/indicația geografică, transliterarea acesteia
în grafie latină, dacă este cazul, traducerea acesteia în limbile engleză, franceză în redacția
Biroului Internațional al OMPI și traducerea în română, dacă este cazul, denumirea produsului.

Nr. crt.	Nr. înregistrării	Data înregistrării	Codul țării	Denumirea de origine	Transliterarea / traducerea	Produsul
1	AO-1422	03.02.2025	RU	ВОЛОГОДСКОЕ КРУЖЕВО	VOLOGODSKOE KRUZHEVO	Dantelă, draperii din dantelă, cuverturi din dantelă, șervețele din dantelă, fețe de masă din dantelă, traverse din dantelă, prosoape din dantelă, gulere din dantelă, insertii din dantelă, veste din dantelă, bluze din dantela, plastroane de cămăși din dantelă, batiste din dantelă, manșete din dantelă, mantale din dantelă, pelerine din dantelă, eșarfe din dantelă, cravate din dantelă, stole din dantelă, cape din dantelă, mănuși din dantelă, rochii-șorț din dantelă, șaluri din dantelă, costume din dantelă, jaboți din dantelă, semne de carte din dantelă.

V

Design industrial / Industrial design

Protecția juridică a desenelor și modelelor industriale în Republica Moldova se asigură în modul stabilit de Legea nr. 161/2007 privind protecția desenelor și modelelor industriale.

Cererea de înregistrare a desenului sau modelului industrial se depune la AGEPI, personal sau prin reprezentant, de către persoana care dispune de dreptul asupra desenului sau modelului industrial. Cererea trebuie să conțină documentele prevăzute la art. 32(1), (2) din Lege.

În prezenta Secțiune se publică datele referitoare la cererile de înregistrare a DMI, în special datele bibliografice cu indicarea produsului și reprezentările DMI; datele privind DMI înregistrate; datele privind DMI reînnoite; datele privind DMI înregistrate și cele reînnoite în Republica Moldova conform Aranjamentului de la Haga.

Desenele și modelele industriale înregistrate și reînnoite conform Aranjamentului de la Haga, la care Republica Moldova este parte, se publică în Buletinul de Desene și Modele Internaționale ("Bulletin des dessins et modes internationaux / International Designs Bulletin / Boletín de Dibujos y Modelos Internacionales"). Buletinul include atât datele bibliografice în limbile franceză, engleză și spaniolă, cât și reproducerile desenelor și modelelor industriale înregistrate și este expus pe Internet pe site-ul OMPI, accesibil publicului. În BOPI se publică listele acestor desene și modele industriale înregistrate în Republica Moldova, aranjate în ordinea numerelor de înregistrare internațională, precum și ale celor reînnoite în Republica Moldova, aranjate în ordinea numerelor de înregistrare internațională.

Ponderea semantică a părții verbale ce se conține în desenele sau modelele industriale nu se protejează.

Legal protection of industrial designs in the Republic of Moldova shall be afforded in the mode established by Law No 161/2007 on the Protection of Industrial Designs.

The industrial design application shall be filed with the AGEPI, in person or through a representative, by the person to whom the right to the industrial design belongs. The application shall contain the documents provided for in Art. 32(1), (2) of the Law.

Data on ID registration applications, especially bibliographic data indicating the product and ID representations; data on registered ID; data on renewed ID; data on ID registered and renewed in the Republic of Moldova under the Hague Agreement shall be published in this Section.

Industrial designs registered and renewed under the Hague Agreement, to which the Republic of Moldova is a party, shall be published in the Bulletin des dessins et modes internationaux / International Designs Bulletin / Boletín de Dibujos y Modelos Internacionales. The Bulletin comprises both bibliographic data in French, English and Spanish and registered industrial design reproductions and is displayed on the Internet on the WIPO website, accessible to the public. The lists of industrial

designs registered in the Republic of Moldova, arranged in the order of international registration numbers, as well as of those renewed in the Republic of Moldova, arranged in the order of international registration numbers shall be published in BOPI.

The semantic portion of the verbal part contained in the industrial designs is not protected.

**CODURILE INID PENTRU IDENTIFICAREA DATELOR BIBLIOGRAFICE
REFERITOARE LA DESENE ȘI MODELE INDUSTRIALE, CONFORM NORMEI ST. 80 OMPI**

**LIST OF INID CODES CONCERNING BIBLIOGRAPHIC DATA RELATING
TO INDUSTRIAL DESIGNS, ACCORDING TO WIPO STANDARD ST. 80**

- (11) Numărul certificatului
Number of the certificate
- (15) Data înregistrării
Date of the registration
- (18) Data prevăzută de expirare a termenului de valabilitate a înregistrării
Expected expiration date of the registration
- (20) Numărul desenului și modelului industrial
Number of the industrial design
- (21) Numărul de depozit
Number of the application
- (22) Data de depozit
Date of filing of the application
- (23) Data priorității de expunere
Date of the exhibition priority
- (28) Numărul de desene și modele industriale
Number of industrial designs
- (30) Date referitoare la prioritate conform Convenției de la Paris
Data relating to priority under the Paris Convention
- (31) Numărul cererii prioritare
Number of the priority application
- (32) Data de depozit a cererii prioritare
Date of filing of the priority application
- (33) Țara cererii prioritare, codul conform normei ST. 3 OMPI
Country of the priority application, code according to WIPO Standard ST. 3
- (43) Data publicării cererii de înregistrare a desenului și modelului industrial
Date of publication of the application for the registration of the industrial design
- (44) Data publicării hotărârii de înregistrare a desenului și modelului industrial
Date of publication of the decision on registration of the industrial design
- (45) Data publicării certificatului
Date of publication of the certificate
- (46) Data de expirare a termenului de amânare a publicării
Date of expiration of deferment
- (51) Clasificarea internațională a desenelor și modelelor industriale (clasa și subclasa Clasificării de la Locarno)
International Classification for Industrial Designs (classes and subclasses of the Locarno Classification)
- (54) Indicarea produsului
Designation of product

- (55) **Reprezentarea desenului și modelului industrial**
Reproduction of the industrial design
- (57) **Culorile revendicate**
Indication of colors claimed
- (62) **Numărul cererii divizionare**
Number of the divisional application
- (71) **Numele/denumirea și adresa solicitantului (solicitanților), codul țării conform normei ST. 3 OMPI**
Name and address of the applicant(s), code of the country according to WIPO Standard ST. 3
- (72) **Numele autorului (autorilor), codul țării conform normei ST. 3 OMPI**
Name of the author(s), code of the country according to WIPO Standard ST. 3
- (73) **Numele/denumirea și adresa titularului (titularilor), codul țării conform normei ST. 3 OMPI**
Name and address of the owner(s), code of the country according to WIPO Standard ST. 3
- (74) **Numele mandatarului autorizat**
Name of the patent attorney
- (80) **Datele de depozit internațional conform Aranjamentului de la Haga**
Data related to the international registration of industrial designs under the Hague Agreement

**CODURILE OMPI PENTRU CODIFICAREA TITLURILOR INFORMAȚIILOR
REFERITOARE LA DESENE ȘI MODELE INDUSTRIALE, PUBLICATE
ÎN BULETINUL OFICIAL DE PROPRIETATE INTELECTUALĂ CONFORM NORMEI ST. 17**

**WIPO CODES ON CODING OF HEADINGS OF ANNOUNCEMENTS CONCERNING
INDUSTRIAL DESIGNS PUBLISHED IN THE OFFICIAL BULLETIN OF INTELLECTUAL
PROPERTY IN ACCORDANCE WITH THE STANDARD ST. 17**

- BA1L** Cereri de înregistrare a desenelor și modelelor industriale publicate
Applications for the registration of published industrial designs
- FF4L** Lista desenelor și modelelor industriale înregistrate
List of registered industrial designs
- FA9L** Lista desenelor și modelelor industriale retrase
List of withdrawn industrial designs
- FC4L** Lista desenelor și modelelor industriale respinse
List of rejected industrial designs
- FG4L** Lista certificatelor de înregistrare a desenelor și modelelor industriale eliberate
List of issued industrial design certificates
- FG4L** Lista desenelor și modelelor industriale înregistrate în Republica Moldova conform Aranjamentului de la Haga, aranjate în ordinea numerelor de înregistrare internațională (lunar)
List of industrial designs registered under the Hague Agreement, grouped in accordance with international numerical index (monthly)
- FG4L** Lista desenelor și modelelor industriale înregistrate în Republica Moldova conform Aranjamentului de la Haga, aranjate în ordinea claselor CIDMI (lunar)
List of industrial designs registered under the Hague Agreement, grouped in accordance with the ICID classes (monthly)

ND4L Lista desenelor și modelelor industriale reînnoite

List of renewed industrial designs

FC9L Lista desenelor și modelelor industriale respinse în Republica Moldova conform Aranjamentului de la Haga, aranjate în ordinea numerelor de înregistrare internațională

List of industrial designs rejected in the Republic of Moldova according to the Hague Agreement, grouped in accordance with international numerical order

MK4L Lista certificatelor de înregistrare a desenelor și modelelor industriale al căror termen de valabilitate a expirat (inclusiv termenul de grație)

List of industrial design certificates the term of validity of which has expired (including the grace period)

NF4L Lista certificatelor de înregistrare a desenelor și modelelor industriale revalidate

List of revalidated industrial design certificates

BA1L Cereri de înregistrare a desenelor și modelelor industriale / Applications for registration of industrial designs

Orice persoană interesată are dreptul să depună la AGEPI opoziții sau observații motivate împotriva înregistrării desenelor sau modelelor industriale în termen de 3 luni de la data publicării acestor cereri în BOPI, dacă este îndeplinită cel puțin una din condițiile prevăzute la art. 26(1) din Legea nr. 161/2007 privind protecția desenelor și modelelor industriale.

Any person concerned may file with the AGEPI reasoned oppositions or observations against registration of industrial designs within 3 months following the date of publication of those applications in BOPI, if at least one of the conditions set forth in Art. 26(1) of the Law No 161/2007 on the Protection of Industrial Designs has been met.

(21) f 2024 0048

(22) 24.12.2024

(28) 5

(57) Culori revendicate: desenul 1 - negru, violet-închis;

desenul 2 - negru, violet-închis;

desenul 3 - negru, violet-închis;

desenul 4 - alb, violet-închis;

desenul 5 - alb, negru, violet-închis.

(71) WELLCLIFF S.R.L., MD

Str. Arborilor nr. 9/3, MD-2025,

Chișinău, Republica Moldova

(74) av. Iulian E. IORGA

(51) **LOC (14) Cl. 32-01**(54) **Logo-uri, ornamentații**

(55)

Remarcă: ponderea semantică a părții verbale nu se protejează

street
sport, kids

1

street sport, kids

2

street
sport,
kids

3



4

street kids sport

5

(21) f 2025 0005

(22) 07.02.2025

(28) 11

(71) PROTRONMEDIA S.R.L., MD

Str. Kiev nr. 8, bloc 1, of. 58, MD-2068,

Chișinău, Republica Moldova

(72) MUSTEAȚĂ Dragoș, MD

(74) MARGINE Ion

(51) **LOC (15) Cl. 25-03**(54) **Stații de așteptare pentru pasageri**

(55)

Remarcă: ponderea semantică a părții verbale nu se protejează

(21) f 2025 0005

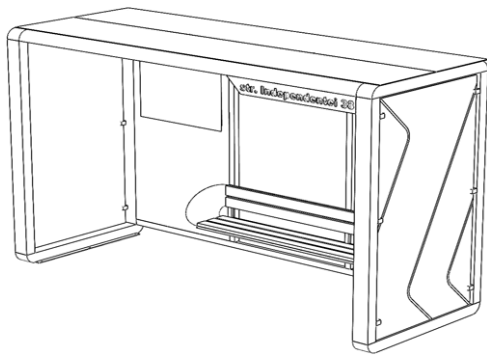

1.1

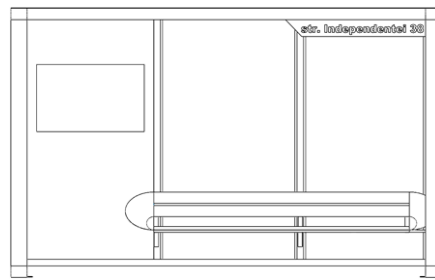

1.2

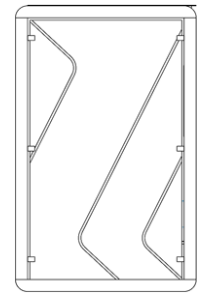

1.3

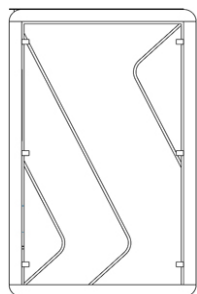

1.4

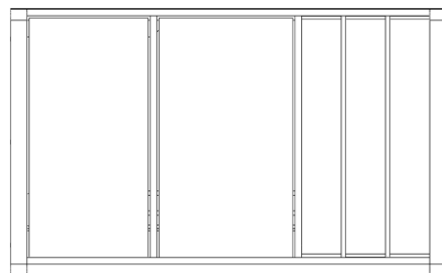

1.5

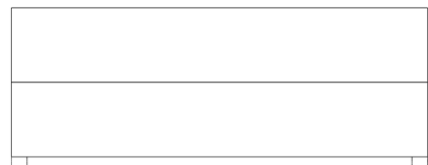

1.6

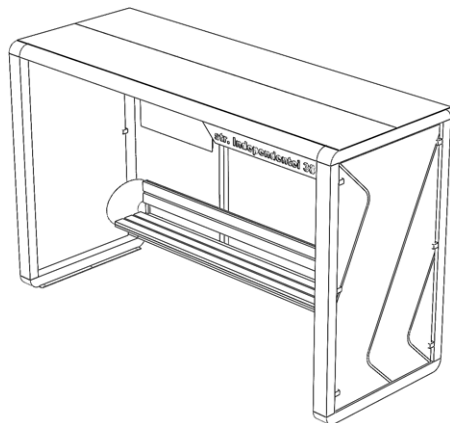

2.1

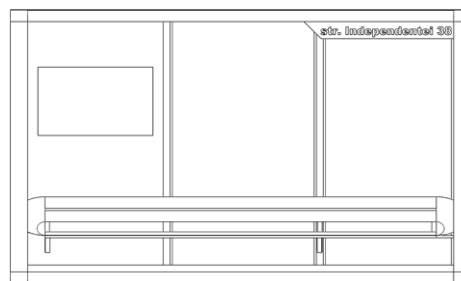

2.2

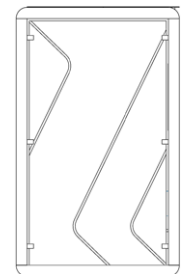

2.3

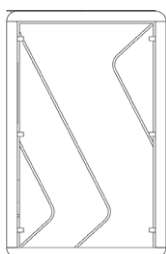

2.4

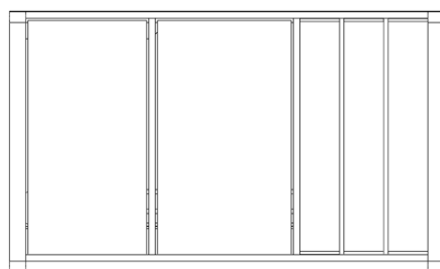

2.5

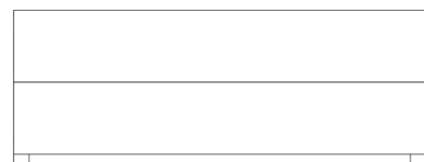

2.6

(21) f 2025 0005

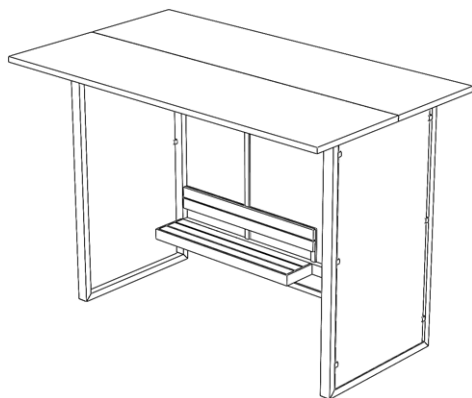

3.1

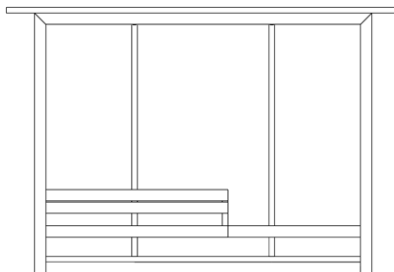

3.2

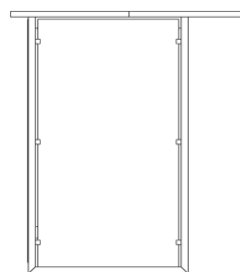

3.3

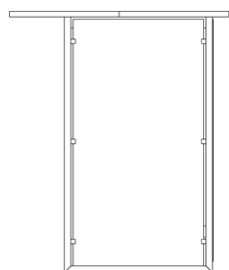

3.4

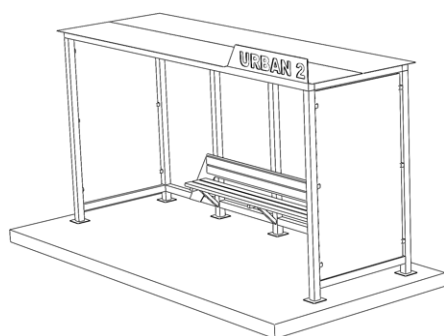

4.1

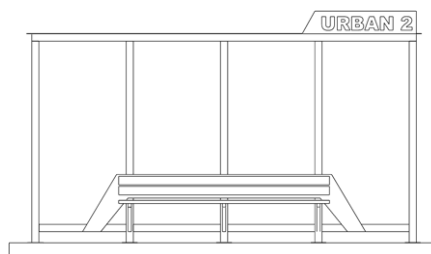

4.2

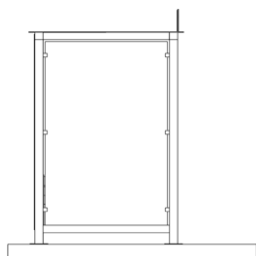

4.3

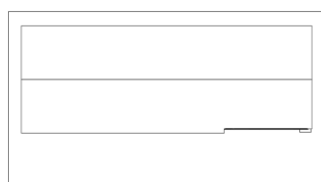

4.4

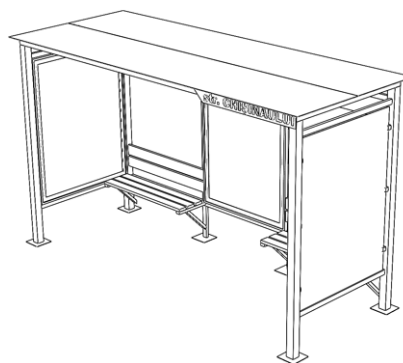

5.1

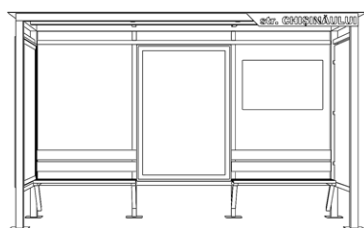

5.2

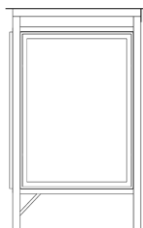

5.3

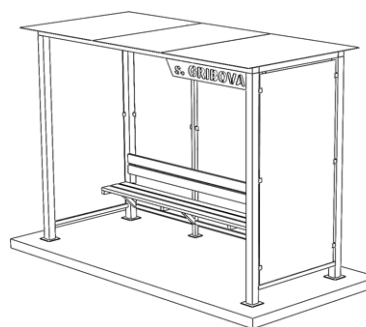

6.1

(21) f 2025 0005

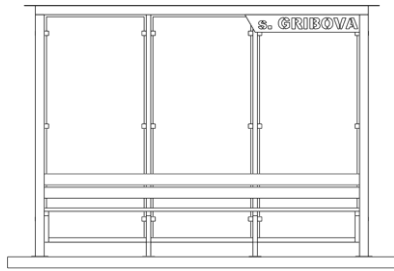

6.2

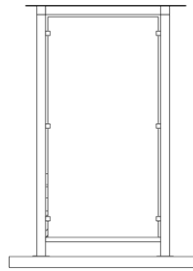

6.3

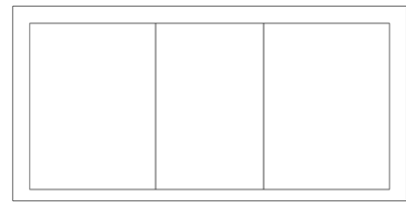

6.4

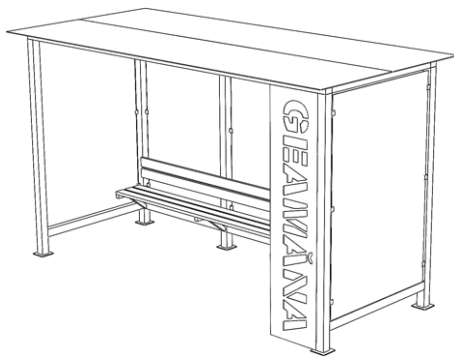

7.1

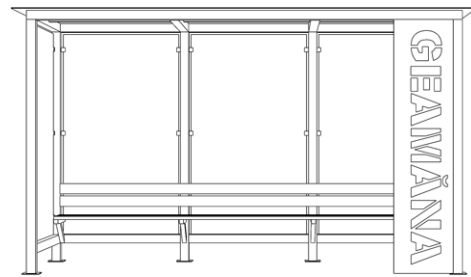

7.2

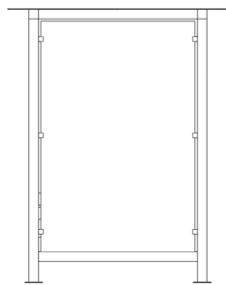

7.3

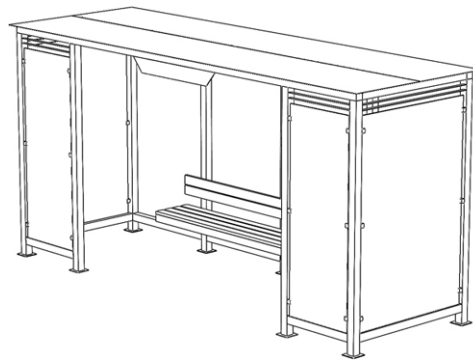

8.1

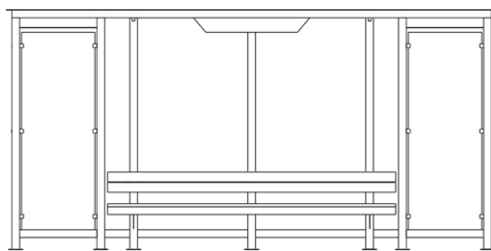

8.2

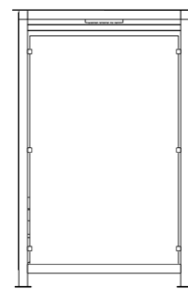

8.3

(21) f 2025 0005

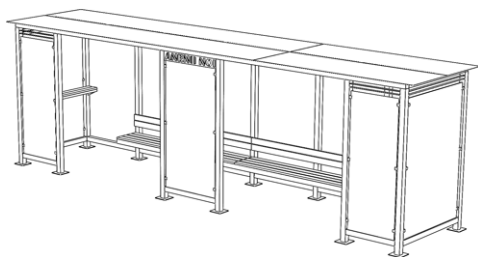

9.1



9.2



9.3

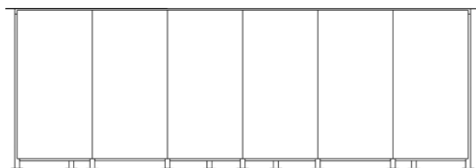

9.4



9.5

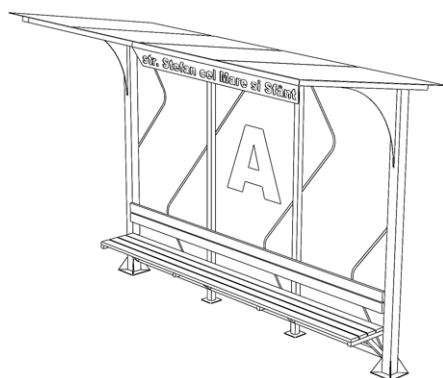

10.1

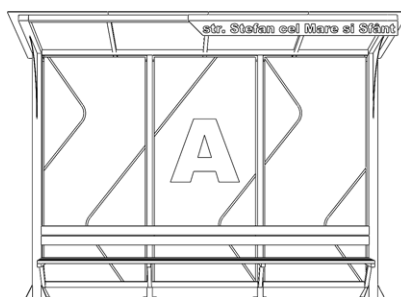

10.2



10.3

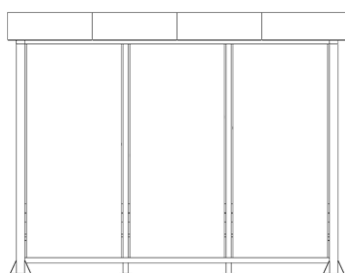

10.4



10.5

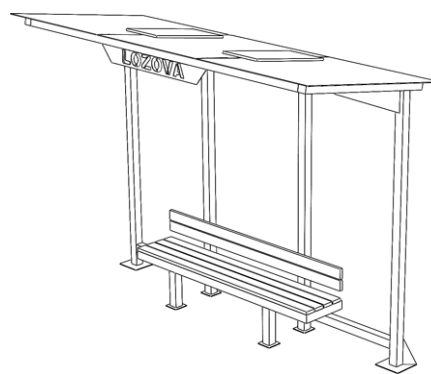

11.1

(21) f 2025 0005

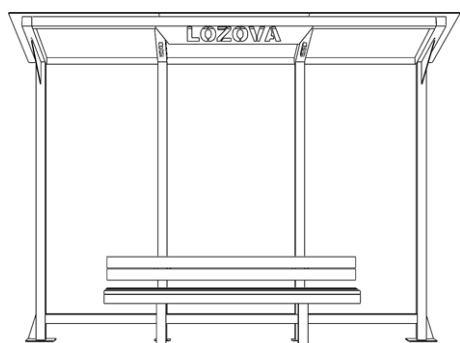

11.2

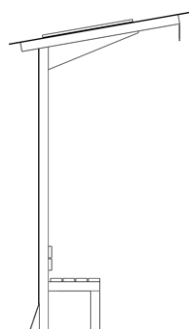

11.3

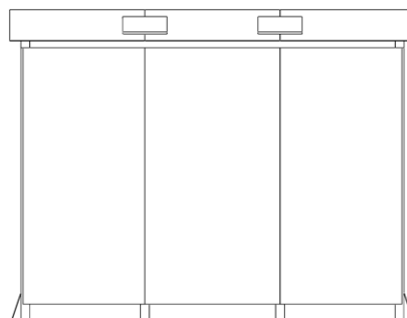

11.4

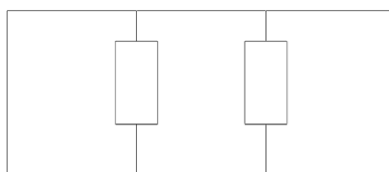

11.5

(21) f 2025 0010

(22) 24.02.2025

(28) 1

(71)(72) PIATIHACINÎI Alexandru, MD
 Str. Ștefan cel Mare nr. 8, MD-6801,
 Ialoveni, Republica Moldova

(74) MARGINE Ion

(51) **LOC (15) Cl. 06-01**

(54) **Fotoliu**

(55)

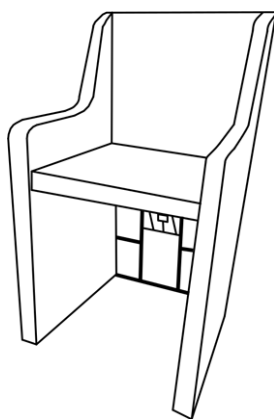

1.1

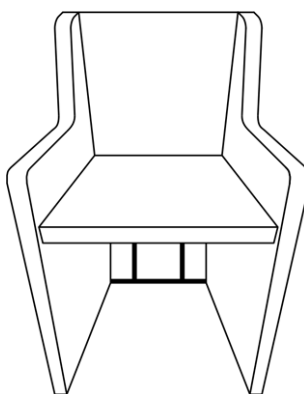

1.2

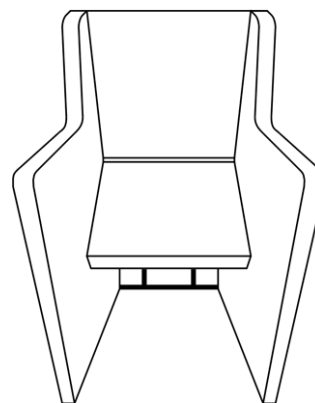

1.3

(21) f 2025 0010

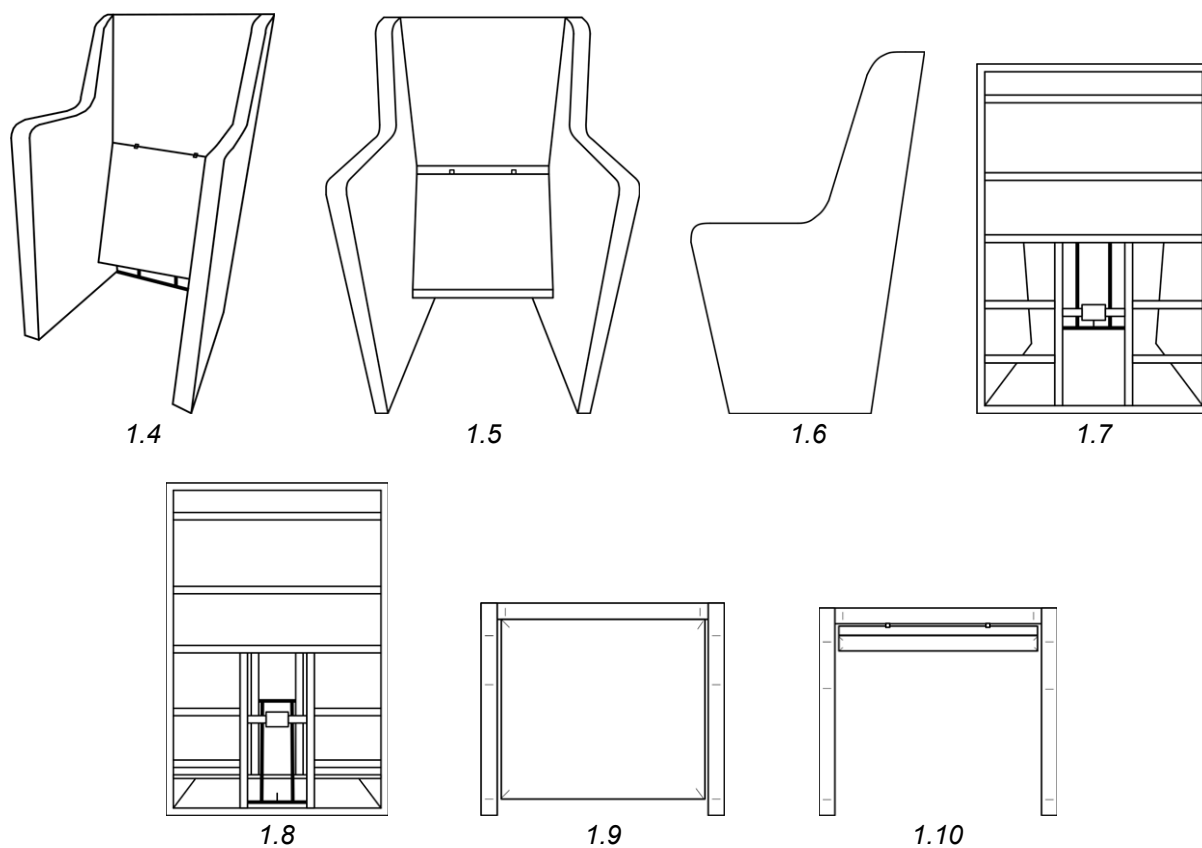

(21) f 2025 0011

(22) 02.03.2025

(28) 7

(57) Culori revendicate: desenul 1 – roz verde de diferite nuanțe, auriu, alb, negru; desenul 2 - verde de diferite nuanțe, alb, auriu; desenul 3 – auriu, alb, negru, bej, galben; desenul 4 – bej, albastru de diferite nuanțe, gri, alb, roz, negru; desenul 5 - albastru de diferite nuanțe, alb, auriu, verde, negru;

(55)

Remarcă: ponderea semantică a părții verbale nu se protejează

desenul 6 – portocaliu, bej, alb, gri, maro negru;

desenul 7 – mov, verde de diferite nuanțe, alb, bej, roz, portocaliu, negru.

(71)(72) POJOGA Cătălina, MD

Str. Valea Trandafirilor nr. 24, ap. 41,
MD-2001, Chișinău, Republica Moldova

(74) BUNESCU Marian

(51) **LOC (15) CI. 09-03**(54) **Ornamente pentru ambalaj**

(21) f 2025 0011



(21) f 2025 0011



(21) f 2025 0011



(21) f 2025 0011



(21) f 2025 0011

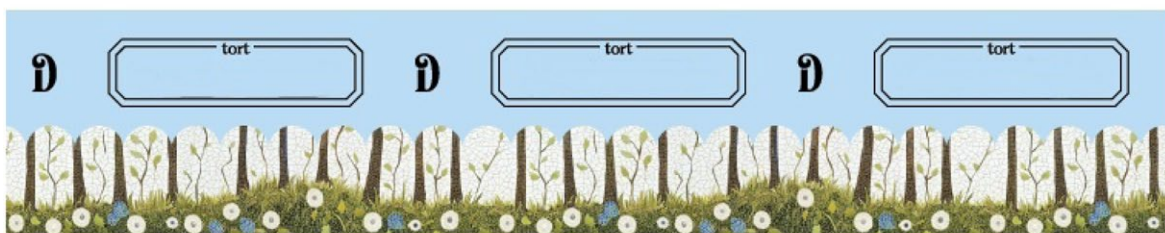

(21) f 2025 0011

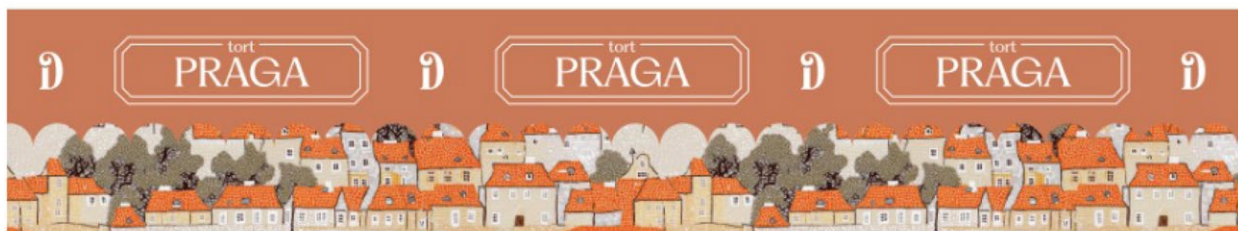

(21) f 2025 0011



FG4L Lista certificatelor de înregistrare a desenelor și modelelor industriale eliberate

Se publică următoarele date: numărul curent, numărul certificatului, clasele conform CIDMI, numărul de depozit, data de depozit, numărul de desene și modele industriale, (nr. desenului și modelului industrial), titularul, codul țării conform normei ST.3 OMPI, numărul BOPI în care a fost publicată înregistrarea

Nr. crt.	(11) Nr. certificatului	(51) Clase	(21) Nr. de depozit	(22) Data de depozit	(28)(20) Nr. de desene și modele industriale (nr. desenului și modelului industrial)	(73) Titular, cod ST.3 OMPI	(44) Nr. BOPI
1	2064	32-01	f 2024 0007	21.02.2024	18 (1, 2, 4, 5, 7, 8, 9, 10, 11, 12, 13, 14, 15, 16, 17, 18, 19, 20)	FORWARD INTERNATIONAL S.R.L., MD	2/2025
2	2065	19-08	f 2024 0022	22.05.2024	2	PÎSLARU Aurelia, MD	2/2025

ND4L Lista desenelor și modelelor industriale reînnoite

Se publică următoarele date: numărul curent, numărul certificatului, data expirării termenului de reînnoire, numărul de depozit, data de depozit, clasele conform CIDMI, numărul de desene și modele industriale reînnoite, titularul și adresa, codul țării conform normei ST. 3 OMPI, nr. BOPI în care a fost publicată înregistrarea

Nr. crt.	(11) Nr. certifica- tului	(18) Data expirării reînnoirii	(21) Nr. de depozit	(22) Data de depozit	(51) Clase	(28) Nr. de desene și modele industriale reînnoite	(73) Titularul și adresa, cod ST. 3 OMPI	(43)(44)(45) Nr. BOPI
1	820	08.04.2030	f 2005 0054	08.04.2005	09-01	2	„SUVOROV-VIN” S.R.L., MD Str. Columna, 108, MD-2012, Chișinău, Republica Moldova	11/2005 7/2006
2	1677	11.05.2030	f 2015 0040	11.05.2015	19-08	2	GUȚU Serghei, MD Str. Ion Neculce nr. 12/1, ap. 85, MD-2064, Chișinău, Republica Moldova	6/2015 1/2016 4/2016
3	1922	26.02.2030	f 2020 0007	26.02.2020	06-01	13	TUTUNARU Tudor, MD Str. Ion Creangă nr. 18, MD-3737, Vorniceni, Strășeni, Republica Moldova	7/2020 2/2021 5/2021
4	1981	10.02.2030	f 2020 0004	10.02.2020	19-08	18	VITVAL TRANSPORT S.R.L., MD Str. Trandafirilor nr. 22, MD-4839, Stăuceni, Chișinău, Republica Moldova	7/2020 2/2021 7/2022

FG4L Lista desenelor și modelelor industriale înregistrate în Republica Moldova conform Aranjamentului de la Haga, aranjate în ordinea numerelor de înregistrare internațională

Se publică următoarele date: numărul curent, numărul înregistrării internaționale, data înregistrării internaționale, data priorității, titularul, codul țării conform normei ST.3 OMPI, denumirea desenului și modelului industrial, clasele conform CIDMI, numărul de desene și modele industriale, data prevăzută de expirare a termenului de valabilitate a înregistrării, numărul Buletinului de Desene și Modele Internaționale (IDB) în care a fost publicată cererea de înregistrare

Nr. crt.	(11) Nr. înregistrării	(15) Data înregistrării (23)(30) Prioritate	(73) Titular, cod ST.3 OMPI	(54) Denumirea desenului și modelului industrial	(51) Clase	(28) Nr. de desene și modele industriale	(18) Valabilitate	Nr. IDB
1	2	3	4	5	6	7	8	9
1	DM/230209	22.06.2023 22.12.2022, 015007086-0001; DAS: 28D5, EM; 22.12.2022, 015007086-0002; DAS: BE52, EM; 22.12.2022, 015007086-0003; DAS: DAD9, EM; 22.12.2022, 015007086-0004; DAS: 78CC, EM; 22.12.2022, 015007086-0005; DAS: 9EB5, EM	PEPCO Poland Sp. z o.o., PL	1. Blender; 2. Prăjitor de pâine; 3. Blender de mână; 4. Ceainic electric; 5. Prăjitor de pâine / 1. Blender; 2. Toaster; 3. Stick blender; 4. Electric kettle; 5. Toaster / 1. Blender; 2. Grille-pain; 3. Mixeur plongeant; 4. Bouilloire électrique; 5. Grille-pain	07-04, 02	5	22.06.2028	26/2024
2	DM/230534	12.05.2023 17.11.2022, 015003551-0001; DAS: 6D83, EM; 17.11.2022, 015003551-0003; DAS: EAA0, EM	TORRENT INNOVA, S.L., ES	1.-2. Capac pentru butelie / 1.-2. Bottle cap / 1.-2. Bouchon de bouteille	09-07	2	12.05.2028	20/2024
3	DM/233777	07.12.2023	ETA SA Manufacture Horlogere Suisse, CH	1.-5. Ceas de mână / 1.-5. Wrist watch / 1.-5. Montre-bracelet	10-02	5	07.12.2028	23/2024
4	DM/236465	15.03.2024	ETA SA Manufacture Horlogere Suisse, CH	1.-4. Ceas de mână / 1.-4. Wrist watch / 1.-4. Montre-bracelet	10-02	4	15.03.2029	38/2024
5	DM/236552	12.03.2024	HARRY WINSTON SA, CH	1. Carcasă pentru ceas / 1. Watch case / 1. Boîtier de montre	10-07	1	12.03.2029	50/2024

1	2	3	4	5	6	7	8	9
6	DM/236606	09.02.2024 16.08.2023, 015031328-0001; DAS: 90D0, EM; 16.08.2023, 015031328-0002; DAS: 09D4, EM; 16.08.2023, 015031328-0003; DAS: 52F2, EM; 16.08.2023, 015031328-0004; DAS: 0566, EM; 16.08.2023, 015031328-0005; DAS: E040, EM	Milence Research & Development B.V., NL	1.-2. Clădire pentru încărcare; 3. Set de stâlpi pentru clădire pentru încărcare; 4. Pilon pentru clădire pentru încărcare; 5. Set de stâlpi pentru clădire pentru încărcare / 1.-2. Building for charging; 3. Set of pillars for building for charging; 4. Pillar for building for charging; 5. Set of pillars for building for charging / 1.-2. Bâtiment pour la recharge; 3. Ensemble de colonnes de bâtiment pour la recharge; 4. Colonne de bâtiment pour la recharge; 5. Ensemble de colonnes de bâtiment pour la recharge	25-03, 02	5	09.02.2029	18/2024
7	DM/237089	19.04.2024	CHUN KI KIM, KR	1. Suport pentru stilou / 1. Pen holder / 1. Portestylo	19-06	1	19.04.2029	21/2024
8	DM/237745	10.04.2024	Tovarystvo z obmezhenoiu vidpovidalnistiu "TIRAS-12", UA	1. Detector de incendiu fără fir / 1. Wireless fire detector / 1. Détecteur d'incendie sans fil	10-05	1	10.04.2029	25/2024
9	DM/238232	28.03.2024	Glashütter Uhrenbetrieb GmbH, DE	1. Ceas / 1. Watch / 1. Montre	10-02	1	28.03.2029	40/2024
10	DM/238332	05.06.2024	CHUN KI KIM, KR	1. Capac pentru recipiente / 1. Closure for containers / 1. Fermeture pour récipients	09-07	1	05.06.2029	29/2024
11	DM/238757	17.06.2024	HARRY WINSTON SA, CH	1. Carcasă pentru ceas / 1. Watch dial / 1. Cadran de montre	10-07	1	17.06.2029	51/2024
12	DM/238758	23.05.2024	HARRY WINSTON SA, CH	1. Carcasă pentru ceas; 2. Cadran pentru ceas / 1. Watch case; 2. Watch dial / 1. Boîtier de montre; 2. Cadran de montre	10-07	2	23.05.2029	48/2024
13	DM/238799	30.05.2024	HARRY WINSTON SA, CH	1.-5. Cadran pentru ceas / 1.-5. Watch dial / 1.-5. Cadran de montre	10-07	5	30.05.2029	49/2024
14	DM/238821	06.05.2024	HARRY WINSTON SA, CH	1.-3. Cadran pentru ceas / 1.-3. Watch dial / 1.-3. Cadran de montre	10-07	3	06.05.2029	45/2024
15	DM/238837	14.06.2024	ETA SA Manufacture Horlogere Suisse, CH	1. Ceas de mână / 1. Wrist watch / 1. Montre-bracelet	10-02	1	14.06.2029	46/2024
16	DM/238854	24.07.2024 11.03.2024, 147923; DAS: B45F, CH	ROLEX SA, CH	1.-4. Ceas / 1.-4. Watch / 1.-4. Montre	10-02	4	24.07.2029	32/2024

1	2	3	4	5	6	7	8	9
17	DM/238859	18.07.2024 14.03.2024, 147925; DAS: 6DA1, CH	ROLEX SA, CH	1. Ceas / 1. Watch / 1. Montre	10-02	1	18.07.2029	32/2024
18	DM/238860	18.07.2024 12.03.2024, 147922; DAS: D6C4, CH	ROLEX SA, CH	1. Ceas / 1. Watch / 1. Montre	10-02	1	18.07.2029	32/2024
19	DM/238911	16.05.2024	OMEGA SA (OMEGA AG) (OMEGA LTD.), CH	1. Ceas / 1. Watch / 1. Montre	10-02	1	16.05.2029	47/2024
20	DM/238913	16.05.2024	OMEGA SA (OMEGA AG) (OMEGA LTD.), CH	1. Lunetă / 1. Bezel / 1. Lunette	10-07	1	16.05.2029	47/2024
21	DM/238914	22.05.2024	OMEGA SA (OMEGA AG) (OMEGA LTD.), CH	1. Cadran pentru ceas / 1. Watch dial / 1. Cadran de montre	10-07	1	22.05.2029	47/2024
22	DM/239048	18.07.2024 05.04.2024, 147969; DAS: C08D, CH	ROLEX PROMOTIONS SA, CH	1. Instrument pentru scris / 1. Writing instrument / 1. Instrument d'écriture	19-06	1	18.07.2029	33/2024
23	DM/239316	04.06.2024	TISSOT SA (TISSOT AG) (TISSOT LTD), CH	1. Carcasă pentru ceas / 1. Watch case / 1. Boîtier de montre	10-07	1	04.06.2029	49/2024
24	DM/239585	17.05.2024	OMEGA SA (OMEGA AG) (OMEGA LTD.), CH	1. Cadran pentru ceas / 1. Watch dial / 1. Cadran de montre	10-07	1	17.05.2029	47/2024

VI



Modificări intervenite în statutul juridic al cererilor și titlurilor de protecție a obiectelor de proprietate industrială / Amendments made in the legal status of applications and titles of protection of industrial property objects

În prezenta Secțiune sunt publicate modificările intervenite în situația juridică a cererilor și titlurilor de protecție: modificări ale denumirilor solicitanților/titularilor, ale adreselor acestora; date despre cererile retrase, respinse, repuse în termenele omise; titluri de protecție anulate, revalidate; decăderi din drepturi; date privind contractele de cesiune, licență, gaj și franchising; lista eratelor.

Amendments made in the legal status of applications and titles of protection: amendments of the applicants/rightowners names, addresses thereof; data on withdrawn, rejected, refiled in the omitted terms applications; cancelled, reinstated titles of protection; deprivations of rights; data on assignment, license, pledge and franchising agreements; list of errata shall be published in this Section.

Lista modificărilor

Se publică următoarele date: numărul curent, obiectul de proprietate industrială, numărul de depozit, numărul titlului de protecție, numărul BOPI, datele inițiale, datele modificate

Nr. crt.	OPI	Nr. de depozit	Nr. titlului de protecție	Nr. BOPI	Date inițiale	Date modificate
1	2	3	4	5	6	7
1	Cerere de înregistrare a mărcii	053465		7/2024	(511) NCL(12-2024) 30 - cafea, ceai, cacao și înlocuitori ai acestora; orez, paste făinoase și tăiței; tapioca și sago; făină și preparate din cereale; pâine, produse de patiserie și cofetărie; ciocolată; înghețată, șerburi și alte înghețate comestibile; zahăr, miere, sirop de melasă; drojdie, praf de copt; sare, condimente, mirodenii, plante aromatice conservate; oțet, sosuri și alte condimente; gheață (apă înghețată).	(511) NCL(12-2024) 30 - torturi; produse de patiserie și cofetărie; ciocolată.
2	Cerere de înregistrare a mărcii	053368	-	6/2024	(730) Tabaterra CJSC, AZ 1, Kimyachilar str., Sumgayit, AZ5002, Azerbaidjan	(730) Tabaterra LLC, AZ 1, Kimyachilar str., Sumgayit Chemical Industrial Park, Sumgayit, AZ5002, Azerbaidjan
	Marcă	051602	39289	7/2023 5/2024		
3	Marcă	050951	39923	10/2024	(540)  (526) Elementele mărcii asupra cărora nu se extinde dreptul exclusiv: „MACCHINE EDILI”, cu excepția executării grafice deosebite. (531) CFE(8) 03.04.04; 03.04.24; 26.07.25; 26.13.25; 27.05.09;	(540)  (591) Culori revendicate: roșu, verde, negru, gri. (531) CFE(8) 03.04.04; 03.04.24; 26.07.25; 26.13.25; 27.05.09; 29.01.14.

MD - BOPI 5/2025

1	2	3	4	5	6	7
9	Mărci	004634 004635	2R 4373 2R 4374	8/1996 2/1997 12/2005 2/2006 1/2011 2/2015	(730) 980 Great West Road, Brentford, Middlesex, TW8 9GS, Regatul Unit	(730) 79 New Oxford Street, London, WC1A 1DG, Regatul Unit
		007568	2R 6375	12/1998 5/1999 1/2004 4/2008 8/2010 4/2018		
		007580	2R 6392	12/1998 5/1999 4/2008 7/2008 8/2010 4/2018		
		007705	2R 6464	1/1999 6/1999 4/2008 8/2010 4/2018		
		008147	2R 6741	6/1999 11/1999 4/2008 8/2010 5/2018		
		008878	2R 7487	3/2000 8/2000 6/2009 8/2010 5/2019		
		009128 009129	2R 7706 2R 8047	7/2000 1/2001 10/2007 6/2010 4/2020		
		009576	2R 8192	2/2001 9/2001 10/2007 7/2010 11/2010 1/2021		
		013631	2R 11232	5/2004 10/2004 8/2010 4/2013 12/2023		
		025227	R 19710	6/2009 5/2010 2/2011 3/2019		
		025812	R 21161	12/2009 5/2011 5/2019		
		027038	R 21163	7/2010 5/2011 4/2020		
		031268	R 24216	9/2012 9/2013		

		032881	R 25410	8/2022 6/2013 5/2014 6/2023		
		036270	27423	1/2015 11/2015		
10	Mărci	004761	2R 4530	9/1996 4/1997 6/2002 4/2005 12/2005 9/2015 3/2019	(730) Bridgestone Licensing Services, Inc., corporație organizată și existentă conform legilor statului Delaware, US 200 4 th Avenue South, Suite 100, Nashville, Tennessee 37201, Statele Unite ale Americii	(730) Bridgestone Americas, Inc., US 200 4th Avenue South, Nashville, Tennessee 37201, Statele Unite ale Americii
		019462	R 15373	5/2007 10/2007 8/2016 3/2019		
11	Marcă	004489	2R 4630	9/1996 5/1997 8/2005 6/2015	(730) 52 Maligawatte Road, Colombo 10, Sri Lanka	(730) No. 111, Negombo Road, Peliyagoda, Sri Lanka
12	Mărci	009441 009443	2R 8007 2R 8009	1/2001 6/2001 8/2010 6/2020 9/2020 11/2021	(730) 2605 Meridian Parkway, Suite 200, Durham, North Carolina 27713, Statele Unite ale Americii	(730) 350 Mt. Kemble Avenue, Morristown, New Jersey 07960, Statele Unite ale Americii
13	Mărci	009441 009443	2R 8007 2R 8009	1/2001 6/2001 8/2010 6/2020 9/2020 11/2021	(730) Avaya Inc., US	(730) Avaya LLC, US
14	Marcă	014837	2R 12269	12/2004 5/2005 8/2014 2/2023 3/2024	(730) Weaver Popcorn Manufacturing, Inc., US 4485 S. Perry Worth Road, Whitestown, Indiana 46075, Statele Unite ale Americii	(730) Weaver Popcorn Manufacturing, LLC, US 9365 Counselors Row, Indianapolis, Indiana 46240, Statele Unite ale Americii
15	Mărci	015713	R 13132	8/2005 1/2006 1/2015	(730) Vion-Impex S.R.L., firmă, MD Str. București nr. 67, ap. 10, MD-2012, Chișinău, Republica Moldova	(730) VION-IMPEX S.R.L., MD Str. București nr. 91/1, MD-2012, Chișinău, Republica Moldova
		015798	R 13695	2/2006 7/2006 1/2015		
16	Mărci	015961 015962	R 13480 R 13481	12/2005 5/2006 3/2014 3/2015	(730) Publicine acționerne tovarîstvo „KARLSBERG UCRAINA”, UA	(730) PRIVATE JOINT STOCK COMPANY CARLSBERG, UA
17	Marcă	016121	R 13615A	6/2006 6/2016 3/2022	(730) Sectorul 3, Strada ZIZIN Nr. 10a, Etaj 3, Ap. 10, București, România	(730) Calea Rahovei Nr. 240, CORP B, CAMERA 11, Etaj 1, 050897, Sectorul 5, București, România
18	Marcă	016814	R 15328	4/2006 10/2007 4/2015 8/2015	(730) Str. Spicului nr. 6, MD-2070, Chișinău, Republica Moldova	(730) Str. Lech Kaczynski nr. 2/3, MD-2028, Chișinău, Republica Moldova

1	2	3	4	5	6	7
19	Mărci	027076 026912	R 21056 R 21195	7/2010 5/2011 8/2020 11/2020 6/2010 5/2011 8/2020 11/2020	(730) 1209 Orange Street, Wilmington, Delaware 19801, Statele Unite ale Americii	(730) 1105 N. Market Street, Suite 1300, Wilmington, DE 19801, Statele Unite ale Americii
20	Mărci	029263 047795	R 22545 36052	9/2011 5/2012 3/2019 8/2021 9/2021 6/2021 2/2022	(730) DOGOTARI Ilie, MD Str. Cireșilor nr. 61, MD-2009, Chișinău, Republica Moldova PAVLIUC Vasile, MD Str. Nadejda Russo nr. 3/2, MD-2024, Chișinău, Republica Moldova ILIEV Olga, MD Bd. Mircea cel Bătrân nr. 4/1, ap. 28, MD-2044, Chișinău, Republica Moldova	(730) DOGOTARI Ilie, MD Str. Cireșilor nr. 61, MD-2009, Chișinău, Republica Moldova PAVLIUC Vasile, MD Str. Nadejda Russo nr. 3/2, MD-2024, Chișinău, Republica Moldova ILIEV Olga, MD Bd. Mircea cel Bătrân nr. 25, ap. 14, MD-2075, Chișinău, Republica Moldova
21	Mărci	033412 039495 040851 040854 040093 042143 042437 044250	R 25241 29913 30696 30845 31695 32052 32164 33482	10/2013 8/2014 8/2023 12/2016 10/2017 9/2017 5/2018 10/2017 6/2018 4/2017 1/2019 6/2018 4/2019 8/2018 4/2019 7/2019 4/2020	(730) Members Hill, Brooklands Road, Weybridge, Surrey KT13 0QU, Regatul Unit	(730) 1 Werter Road, London, SW15 2LL, Regatul Unit
22	Marcă	034869	R 27204	7/2014 8/2015 8/2023 6/2024	(730) Str. Pușkin nr. 64, MD-6118, Copceac, UTA Găgăuzia, Republica Moldova	(730) Str. Vovințeni nr. 22/7, MD-2003, Durlești, Chișinău, Republica Moldova
23	Marcă	036190	27291	1/2015 9/2015	(730) Str. București nr. 75, MD-2012, Chișinău, Republica Moldova	(730) Str. Mitropolit Dosoftei nr. 142, MD-2004, Chișinău, Republica Moldova
24	Mărci	036503 036504	27519 27520	3/2015 11/2015	(730) 103 JFK Parkway, Short Hills, New Jersey 07078, Statele Unite ale Americii	(730) 5335 Gate Parkway, Jacksonville, Florida 32256, Statele Unite ale Americii
25	Marcă	037242	28069	8/2015 5/2016	(730) ORHEI-VIT S.A., MD Str. Mesager nr. 16, MD-2069, Chișinău, Republica Moldova	(730) ORHEI-VIT S.R.L., MD Str. Industrială nr. 40, MD-2023, Chișinău, Republica Moldova

1	2	3	4	5	6	7
26	Marcă	037376	28279	8/2015 8/2016	(730) Bd. Ștefan cel Mare și Sfânt nr. 64, ap. 150, MD-2001, Chișinău, Republica Moldova	(730) Str. Uzinelor nr. 171/7, MD-2023, Chișinău, Republica Moldova
27	Marcă	036768	28283	4/2015 8/2016	(730) Via Nazionale 9, 12020 San Defendente di Cervasca (CN), Italia	(730) Via Nazionale 9, 12010 Cer- vasca CN, Italia
28	Marcă	036993	28299	8/2015 8/2016	(730) Bd. Renașterii nr. 44, ap. 1, MD-2024, Chișinău, Republica Moldova	(730) Str-la Prunului 1, nr. 2, MD-6824, Puhoi, Ialoveni Republica Moldova
29	Mărci	036900 037392	28329 28435	7/2015 9/2016 9/2015 10/2016	(730) Bd. Ștefan cel Mare și Sfânt nr. 196, MD-2004, Chișinău, Republica Moldova	(730) Bd. Decebal nr. 6, MD-2038, Chișinău, Republica Moldova
30	Mărci	036796 037791	28342 28914	6/2015 9/2016 3/2016 2/2017	(730) 11445 Compaq Center Drive West, Houston, Texas 77070, Statele Unite ale Americii	(730) 10300 Energy Drive, Spring, Texas 77389, Statele Unite ale Americii
31	Marcă	036399	28385	2/2015 9/2016	(730) 133, Teheran-ro (Yeoksam- dong), Gangnam-gu, Republi- ca Coreea	(730) 286, Pangyo-ro, Bundang-gu, Seongnam-si, Gyeonggi-do, Republica Coreea
32	Marcă	036021	28470	1/2015 9/2016	(730) Bd. Renașterii nr. 44, ap. 1, MD-2024, Chișinău, Republi- ca Moldova	(730) Str-la Prunului 1, nr. 2, MD-6824, Puhoi, Ialoveni, Republica Moldova
33	Marcă	036760	28550	6/2015 10/2016 11/2023	(730) Heiztechnik Sp. z o.o., PL	(730) HT Heiztechnik Sp. z o.o., PL
34	Marcă	038709	29018	7/2016 2/2017 3/2019	(730) Bridgestone Licensing Ser- vices, Inc., corporație organi- zată și existentă conform legilor statului Delaware, US 200 4 th Avenue South, Suite 100, Nashville, Tennessee 37201, Statele Unite ale Am- ericii	(730) Bridgestone Americas, Inc., US 200 4th Avenue South, Nash- ville, Tennessee 37201, State- le Unite ale Americii
35	Marcă	036617	29150	4/2015 3/2017	(730) Hovedvejen 2, 2600 Glostrup, Danemarca	(730) Havneholmen 17-19, 1561 København V, Danemarca
36	Marcă	040285	30262	3/2017 1/2018	(730) Str. Nicolae Milescu Spătarul nr. 19, ap. 3, MD-2075, Chișinău, Republica Moldova	(730) Str. Ginta Latină nr. 13/1, ap. 8, MD-2044, Chișinău, Republica Moldova
37	Mărci	037332 037333	30413 30414	8/2015 2/2018	(730) 2525 Dupont Drive, Irvine, California 92612, Statele Unite ale Americii	(730) 1 N. Waukegan Road, North Chicago, Illinois 60064, State- le Unite ale Americii
38	Marcă	051152	38826	4/2023 12/2023	(730) BELIZ, BELIZ CITY, LV - 1011, RIGA, Letonia	(730) Trust Company Complex, Ajeltake Road, Ajeltake Island, Majuro, Marshall Islands MH96960, Insulele Marshall

1	2	3	4	5	6	7
39	Mărci	051601 052196	39288 39655	7/2023 5/2024 11/2023 8/2024	(730) Tabaterra CJSC, AZ 1, Kimyachilar str., Sumgayit, AZ5002, Azerbaidjan	(730) Tabaterra LLC, AZ 1, Kimyachilar str., Sumgait Chemical Industrial Park, Sumgait, AZ5002, Azerbaidjan
40	Brevet pentru soi de plantă	v 2016 0019	287	11/2016 11/2019	(73) INSTITUTUL DE GENETICĂ, FIZIOLOGIE ȘI PROTECȚIE A PLANTELOR, MD str. Pădurii nr. 20, MD-2002, mun. Chișinău, Republica Moldova	(73) INSTITUȚIA PUBLICĂ UNI- VERSITATEA DE STAT DIN MOLDOVA, MD str. A. Mateevici nr. 60, MD-2009, Chișinău, Republica Moldova

Lista contractelor de cesiune

Se publică următoarele date: numărul curent, obiectul de proprietate industrială, numărul și data depozitului, numărul titlului de protecție, numărul BOPI, date despre cedent, date despre cesionar, numărul și data înregistrării contractului

Nr. crt.	OPI	Nr. și data depozitului	Nr. titlului de protecție	Nr. BOPI	Date despre cedent	Date despre cesionar	Nr. și data înregistrării contractului
1	2	3	4	5	6	7	8
1	Marcă	016041 20.01.2005	2R 13416	11/2005 4/2006 4/2015 9/2015 3/2025	(730) COSACO LLC, US 12701 Almeda Road, Houston, Texas 77045, Statele Unite ale Americii	(730) Cosaco GmbH, DE Singapurstrasse 1, 20457 Hamburg, Germania	4092 07.04.2025
2	Marcă	046169 13.06.2020	35087	8/2020 7/2021 2/2025	(730) TERMICAN Sergiu, MD Str. Nadejda Russo nr. 2, ap. 25, MD-2024, Chișinău, Republica Moldova	(730) SUPRATEN PLUS S.R.L., întreprindere mixtă, MD Str. Petricani nr. 84, MD-2059, Chișinău, Republica Moldova	4096 07.04.2025
3	Marcă	039305 04.08.2016	29526	11/2016 6/2017 2/2025	(730) TERMICAN Sergiu, MD Str. Nadejda Russo nr. 2, ap. 25, MD-2024, Chișinău, Republica Moldova	(730) SUPRATEN PLUS S.R.L., întreprindere mixtă, MD Str. Petricani nr. 84, MD-2059, Chișinău, Republica Moldova	4097 07.04.2025
4	Marcă	024868 16.01.2009	R 19411	5/2009 3/2010 3/2019	(730) Auxilium International Holdings, Inc., orga- nized under the laws of Delaware, US 1105 N. Market Street, Suite 1300, Wilming- ton, DE 19801, Statele Unite ale Americii	(730) Endo Biologics Lim- ited, IE First Floor, Minerva House, Ballsbridge, Dublin 4, Irlanda	4098 08.04.2025

MD - BOPI 5/2025

1	2	3	4	5	6	7	8
5	Marcă	050759 16.11.2022	38633	1/2023 11/2023	(730) SNEAKERS-WASH S.R.L., MD Str. Nicolae Testemițanu nr. 19/5, ap. 64, MD- 2025, Chișinău, Re- publica Moldova	(730) Clean Shoes Consult- ing S.R.L., MD Str. Nicolae Testemițanu nr. 19/5, ap. 64, MD-2025, Chișinău, Republica Moldova	4099 09.04.2025
6	Marcă	037697 01.10.2015	28749	10/2016 12/2016 1/2017	(730) Huntsman Advanced Materials Licensing (Switzerland) GmbH, CH Klybeckstrasse 200, CH-4057 Basel, Elveția	(730) Huntsman Advanced Materials (Switzer- land) GmbH, CH Klybeckstrasse 200, CH-4057 Basel, Elveția	4100 09.04.2025
7	Marcă	036754 20.03.2015	30077	6/2015 12/2017	(730) BRÎNZĂ Valeriu, întreprinzător individu- al, MD Str. Decebal nr. 51, MD-4300, Căușeni, Republica Moldova	(730) BRÎNZĂ Valeriu, MD Str. Mihai Eminescu nr. 7, ap. 1, MD-4301, Căușeni, Republica Moldova	4101 09.04.2025
8	Mărci	031548 30.07.2012 031724 06.09.2012 038618 01.04.2016	R 24901 R 25146 29038	11/2012 2/2014 7/2020 6/2022 11/2012 4/2014 7/2020 6/2022 5/2017 3/2017 7/2020	(730) GROUPAUTO S.R.L., MD Str. Petricani nr. 17, MD-2059, Chișinău, Republica Moldova	(730) AUTOMOTIVE BUSINESS SOLU- TIONS S.R.L., MD Str. Petricani nr. 17, MD-2059, Chișinău, Republica Moldova	4102 11.04.2025
9	Marcă	042450 6.05.2018	32397	7/2018 7/2019	(730) EPIDAVR S.R.L., firmă, MD Str. Uzinelor nr. 143, MD-2023, Chișinău, Republica Moldova	(730) Zhejiang Kayo Motor Co., Ltd., CN No. 139 Biyuan Road, Xinbi Street, Jinyun County, Lishui City, Zhejiang Province, 321400, China	4103 11.04.2025
10	Mărci	032525 28.01.2013 032619 01.02.2013	R 24837 R 24882	3/2013 1/2014 4/2021 3/2023 4/2013 2/2014 4/2021 4/2023	(730) COJOCARU Andrian, MD MD-4576, Molovata Nouă, Dubăsari, Re- publica Moldova TOPALO Arcadie, MD Str. Anton Ablov nr. 14, MD-2019, Codru, Chișinău, Republica Moldova	(730) TOPALO Arcadie, MD Str. Anton Ablov nr. 14, MD-2019, Codru, Chișinău, Republica Moldova	4109 14.04.2025

1	2	3	4	5	6	7	8
11	Mărci	050883 30.11.2022 050884 30.11.2022	39084 39085	1/2023 3/2024	(730) BALABAN INTRAV- EST S.R.L., societate comercială, MD MD-5024, Gura Căinarului, Florești, Republica Moldova	(730) CUZNEȚOV Iurie, MD Str. A. Șciusev nr. 17, ap. 6, MD-2001, Chișinău, Republica Moldova	4110 14.04.2025
12	Cerere de înregistrare a mărcii	052905 05.02.2024		4/2024	(730) CRIANT-PLUS S.R.L., MD Str. Mihai Eminescu nr. 14, MD-2092, Tohatin, Chișinău, Republica Moldova	(730) ROTARU-GAVRILIȚA Alina, MD Str. Academician Sergiu Rădăuțanu nr. 9, ap. 92, MD-2045, Chișinău, Republica Moldova	4111 15.04.2025

Lista contractelor de licență

Se publică următoarele date: numărul curent, obiectul de proprietate industrială, numărul și data depozitului, numărul titlului de protecție, numărul BOPI, date despre licențiar, date despre licențiat, informații privind contractul de licență, numărul și data înregistrării contractului

Nr. crt.	OPI	Nr. și data depozitului	Nr. titlului de protecție	Nr. BOPI	Licențiar	Licențiat	Informații privind contractul de licență	Nr. și data înregistrării contractului
1	2	3	4	5	6	7	8	9
1	Marcă	020249 03.11.2006	R 16150	10/2007 3/2008 2/2014 5/2016 9/2016 3/2025	(730) DMITRIEVA Olga, MD Str. V. Dokucaev nr. 2, ap. 65, MD-2028, Chișinău, Republi- ca Moldova	(791) DARMI PHARM S.R.L., MD Bd. Dacia nr. 58/12, MD- 2062, Chișinău, Republica Mol- dova	1. Licență neex- clusivă 2. Termenul de acțiune al contrac- tului - din 12.12.2024 până la 03.11.2026 3. Teritoriul de acțiune al contrac- tului - Republica Moldova	4104 11.04.2025
2	Marcă	020248 03.11.2006	R 16149	10/2007 3/2008 2/2014 5/2016 9/2016 3/2025	(730) DMITRIEVA Olga, MD Str. V. Dokucaev nr. 2, ap. 65, MD-2028, Chișinău, Republi- ca Moldova	(791) DARMI PHARM S.R.L., MD Bd. Dacia nr. 58/12, MD- 2062, Chișinău, Republica Mol- dova	1. Licență neex- clusivă 2. Termenul de acțiune al contrac- tului - din 12.12.2024 până la 03.11.2026 3. Teritoriul de acțiune al contrac- tului - Republica Moldova	4105 11.04.2025
3	Marcă	034869 04.04.2014	R 27204	7/2014 8/2015 8/2023 6/2024	(730) CÎȘLALÎ Veaceslav, MD Str. Vovinteni nr. 22/7, MD-2003, Durlești, Chișinău, Republica Moldova	(791) TMMARKET S.R.L., MD Str. Uzinelor nr. 4, bloc 2, MD- 2023, Chișinău, Republica Mol- dova	1. Licență neex- clusivă 2. Termenul de acțiune al contrac- tului - din 01.06.2024 până la 04.04.2034 3. Teritoriul de acțiune al contrac- tului - Republica Moldova	4106 11.04.2025

1	2	3	4	5	6	7	8	9
4	Mărci	IR 775729A IR 840558A IR 1317397A			(730) OBSHCHESTVO S OGRANICHEN- NOY OT- VETSTVEN- NOSTYU „BALTKO”, RU RYAZANSKIJ PROSPEKT, DOM 24, KORPUS 2, KOM/POM 18/XIX RU-109428 MOS- COW, Federația Rusă	(791) Joint stock com- pany „Manage- ment company „Ocean Group”, RU 197101, Saint Petersburg, vn. ter. g. Municipal- nyi okrug Po- sadsky, prospect Kamennoostrov- sky, dom 15, litera A, pom. 6-N, of- fice 514, rab. mesto 1, Fede- rația Rusă	1. Licență exclu- sivă 2. Termenul de acțiune al contrac- tului - din 14.04.2025 pentru perioada de vala- bilitate a mărcilor 3. Teritoriul de acțiune al contrac- tului - Republica Moldova	4107 14.04.2025
5	Marcă	040259 28.02.2017	30475	5/2017 3/2018 11/2021 8/2024	(730) BALTKO Limited Liability Company, RU 109428, Moscow, Ryasansky Ave- nue 24, Building 2, Office 18, Premis- es XIX, Federația Rusă	(791) Joint stock company "Man- agement com- pany "Ocean Group", RU 197101, Saint Petersburg, vn. ter. g. Municipi- palnyi okrug Posadsky, pro- spect Ka- mennoostrov- sky, dom 15, litera A, pom. 6- N, office 514, rab. mesto 1, Federația Rusă	1. Licență exclu- sivă 2. Termenul de acțiune al contrac- tului - din 14.04.2025 pentru perioada de vala- bilitate a mărcii 3. Teritoriul de acțiune al contrac- tului - Republica Moldova	4108 14.04.2025

FA9A Lista cererilor de brevet de invenție retrase

Se publică următoarele date: numărul curent, codul țării conform normei ST. 3 OMPI, numărul depozitului, data depozitului, numărul BOPI în care a fost publicată cererea de brevet de invenție, articolul din Legea nr.50/2008 în baza căruia a fost retrasă cererea

Nr. crt.	Cod ST. 3 OMPI	(21) Nr. depozit	(22) Data depozit	(41) Nr. BOPI	Art.
1	US	a 2022 0040	2021.02.05	2/2023	51(2)

MM4A Lista brevetelor de invenție a căror valabilitate a încetat înainte de termen prin neachitarea taxei de menținere în vigoare a brevetului, conform art. 68 din Legea nr. 50/2008 (cu dreptul de restabilire)

Se publică următoarele date: numărul curent, titularul și codul țării conform normei ST.3 OMPI, numărul brevetului, numărul depozitului, data depozitului, data încetării valabilității

Nr. crt.	(73) Titular, cod ST.3 OMPI	(11) Nr. brevet	(21) Nr. depozit	(22) Data depozit	Data încetării valabilității
1	2	3	4	5	6
1	MERIAL INC., US; TOP IN- DUSTRIE S.A.S., FR	4608	a 2015 0031	2013.08.30	2024.08.30

1	2	3	4	5	6
2	INSTITUTUL ȘTIINȚIFICO-PRACTIC DE BIOTEHNOLOGII ÎN ZOOTEHNIE ȘI MEDICINĂ VETERINARĂ, MD	4715	a 2018 0060	2018.08.06	2024.08.06
3	UNIVERSITATEA DE STAT DIN MOLDOVA, MD; INSTITUȚIA PUBLICĂ INSTITUTUL NAȚIONAL DE CERCETĂRI APLICATIVE ÎN AGRICULTURĂ ȘI MEDICINĂ VETERINARĂ, MD	4725	a 2019 0039	2019.05.13	2024.05.13

FA9Y Lista cererilor de brevet de invenție de scurtă durată retrase

Se publică următoarele date: numărul curent, codul țării conform normei ST. 3 OMPI, numărul depozitului, data depozitului, numărul BOPI în care a fost publicată cererea de brevet de invenție, articolul din Legea nr.50/2008 în baza căruia a fost retrasă cererea

Nr. crt.	Cod ST. 3 OMPI	(21) Nr. depozit	(22) Data depozit	(41) Nr. BOPI	Art.
1	MD	s 2024 0024	2024.03.15	-	46(2)

FC9Y Lista cererilor de brevet de invenție de scurtă durată respinse

Se publică următoarele date: numărul curent, codul țării conform ST. 3 OMPI, numărul depozitului, data depozitului, numărul BOPI în care a fost publicată cererea de brevet de invenție, articolul din Legea nr.50/2008 în baza căruia a fost respinsă cererea

Nr. crt.	Cod ST. 3 OMPI	(21) Nr. depozit	(22) Data depozit	(41) Nr. BOPI	Art.
1	MD	s 2024 0070	2024.07.01	-	12(2)

MM9Y Lista brevetelor de invenție de scurtă durată a căror valabilitate a încetat înainte de termen prin neachitarea taxei de menținere în vigoare a brevetului, conform art. 68 din Legea nr. 50/2008 (cu dreptul de restabilire)

Se publică următoarele date: numărul curent, titularul și codul țării conform normei ST.3 OMPI, numărul brevetului, numărul depozitului, data depozitului, data încetării valabilității

Nr. crt.	(73) Titular, cod ST.3 OMPI	(11) Nr. brevet	(21) Nr. depozit	(22) Data depozit	Data încetării valabilității
1	CEAPA Grigore, MD	1107	s 2016 0096	2016.08.24	2024.08.24
2	INSTITUȚIA PUBLICĂ UNIVERSITATEA TEHNICĂ A MOLDOVEI, MD	1441	s 2019 0089	2019.08.06	2024.08.06
3	UNIVERSITATEA TEHNICĂ A MOLDOVEI, MD	1572	s 2019 0088	2019.08.05	2024.08.05

MK4A Lista brevetelor de invenție de scurtă durată a căror valabilitate a expirat

Se publică următoarele date: numărul curent, titularul și codul țării
conform normei ST.3 OMPI, numărul brevetului, numărul depozitului, data depozitului,
data expirării duratei de valabilitate

Nr.	(73) Titular, cod ST.3 OMPI	(11) Nr. brevet	(21) Nr. depozit	(22) Data depozit	Data expirării duratei de valabilitate
1	INSTITUȚIA PUBLICĂ UNIVERSITATEA DE STAT DIN MOLDOVA, MD	1343	s 2019 0005	2019.01.29	2025.01.29
2	INSTITUȚIA PUBLICĂ UNIVERSITATEA TEHNICĂ A MOLDOVEI, MD	1398	s 2019 0017	2019.02.13	2025.02.13

MM4E Lista brevetelor europene validate a căror valabilitate a încetat înainte de termen prin neachitarea taxei de menținere în vigoare a brevetului, conform art. 68 din Legea nr. 50/2008 (cu dreptul de restabilire)

Se publică următoarele date: numărul curent, titularul și codul țării conform normei ST.3 OMPI,
numărul brevetului, numărul depozitului MD/EP, data depozitului, data încetării valabilității

Nr. crt.	(73) Titular, cod ST.3 OMPI	(11) Nr. brevet	(21) Nr. depozit MD/EP	(22) Data depozit	Data încetării valabilității
1	2	3	4	5	6
1	ARAGON PHARMACEUTICALS INC., US;	MD/EP 3226842	e 2017 0153 15817642.0	2015.12.03	2023.12.03
2	ARAGON PHARMACEUTICALS, INC., US;	MD/EP 3226843	e 2017 0154 15820351.3	2015.12.03	2023.12.03
3	ARAGON PHARMACEUTICALS INC., US;	MD/EP 3233823	e 2017 0211 15828426.5	2015.12.17	2023.12.17
4	IMMATICS BIOTECHNOLOGIES GMBH, DE;	MD/EP 3236985	e 2017 0224 15813809.9	2015.12.16	2023.12.16
5	IMMATICS BIOTECHNOLOGIES GMBH, DE;	MD/EP 3317296	e 2018 0477 16733523.1	2016.06.29	2024.06.29
6	IMMATICS BIOTECHNOLOGIES GMBH, DE;	MD/EP 3322717	e 2018 0524 16739102.8	2016.07.14	2024.07.14
7	IMMATICS BIOTECHNOLOGIES GMBH, DE;	MD/EP 3331900	e 2018 0586 16750766.4	2016.08.05	2024.08.05
8	JANSSEN PHARMACEUTICA NV, BE;	MD/EP 3341368	e 2018 0642 16757233.8	2016.08.25	2024.08.25
9	TREVENA, INC., US;	MD/EP 3344248	e 2018 0679 16842832.4	2016.08.30	2024.08.30
10	JANSSEN VACCINES & PREVENTION B.V., NL;	MD/EP 3390430	e 2018 1009 16822410.3	2016.12.15	2023.12.15
11	JANSSEN VACCINES & PREVENTION B.V., NL;	MD/EP 3512543	e 2019 0798 17769027.8	2017.09.14	2024.09.14
12	IMMATICS BIOTECHNOLOGIES GMBH, DE;	MD/EP 3428194	e 2019 0844 18183508.3	2018.07.13	2024.07.13
13	MERCK SHARP & DOHME LLC, US;	MD/EP 3519416	e 2019 0867 17781253.4	2017.09.25	2024.09.25
14	IMMATICS BIOTECHNOLOGIES GMBH, DE;	MD/EP 3545965	e 2019 1122 19170191.1	2015.12.16	2023.12.16
15	JANSSEN VACCINES & PREVENTION B.V., NL;	MD/EP 3584252	e 2020 0025 19186284.6	2016.12.15	2023.12.15
16	IMMATICS BIOTECHNOLOGIES GMBH, DE;	MD/EP 3616706	e 2020 0241 19199098.5	2015.12.16	2023.12.16
17	IMMATICS BIOTECHNOLOGIES GMBH, DE;	MD/EP 3626729	e 2020 0298 19199101.7	2015.12.16	2023.12.16

1	2	3	4	5	6
18	IMMATICS BIOTECHNOLOGIES GMBH, DE;	MD/EP 3626731	e 2020 0300 19199125.6	2015.12.16	2023.12.16
19	JANSSEN PHARMACEUTICA NV, BE;	MD/EP 3651736	e 2020 0530 18739856.5	2018.07.13	2024.07.13
20	IMMATICS BIOTECHNOLOGIES GMBH, DE;	MD/EP 3652215	e 2020 0533 18740829.9	2018.07.13	2024.07.13
21	SCYNEXIS, INC., US;	MD/EP 3661503	e 2020 0607 18755632.9	2018.07.31	2024.07.31
22	ALKERMES INC., US;	MD/EP 3664802	e 2020 0641 18759502.0	2018.08.07	2024.08.07
23	IMMUNIC AG, DE;	MD/EP 3679034	e 2020 0707 18762111.5	2018.09.06	2024.09.06
24	A.L.M.A.G. S.P.A. AZIENDA LAVORAZIONI METALLURGICHE ED AFFINI GNUTTI, IT	MD/EP 3833792	e 2021 0550 19752269.1	2019.08.05	2024.08.05

MM4E Lista brevetelor europene validate a căror valabilitate a încetat înainte de termen prin neachitarea taxei de menținere în vigoare a brevetului, conform art. 68 din Legea nr. 50/2008, pentru care termenul de restabilire a expirat

Se publică următoarele date: numărul curent, titularul și codul țării conform normei ST. 3 OMPI, numărul brevetului, numărul depozitului MD/EP, data depozitului, data încetării valabilității

Nr. crt.	(73) Titular, cod ST. 3 OMPI	(11) Nr. brevet	(21) Nr. depozit MD/EP	(22) Data depozit	Data încetării valabilității
1	FIFTH WHEEL AS, NO;	MD/EP 3523184	e 2019 0895 17780373.1	2017.10.02	2023.10.02
2	THERAVANCE BIOPHARMA R&D IP, LLC, US;	MD/EP 3672965	e 2020 0681 18801171.2	2018.10.26	2023.10.26

**TH4A Publicarea traducerii corectate a fasciculului
de brevet european validat în Republica Moldova/
Publication of the corrected translation of the European
patent specification validated in the Republic of Moldova/**

Brevetul european validat conferă aceleași drepturi ca și cele conferite de un brevet, în conformitate cu Legea nr. 50/2008 privind protecția invențiilor, de la data publicării de către OEB a mențiunii privind eliberarea brevetului.

A validated European patent shall confer as from the date of publication of the mention of the issuance of the patent by the EPO the same rights as would be conferred by a patent in accordance with the Law No. 50/2008 on the Protection of Inventions.

- (11) **MD/EP 4219487 (13) T3**
- (15) Descriere
- (51) **Int.Cl.:** *C07D 413/14* (2006.01.01)
C07D 405/12 (2006.01.01)
C07D 405/14 (2006.01.01)
A61K 31/496 (2006.01.01)
A61P 3/10 (2006.01.01)
- (21) e 2024 0311
- (96) 23155747.1, 2019.06.11
- (97) 4219487, 2023.08.02
- (80) EPB nr. 51/2024, 2024.12.18
- (31) 201862684696P; 201962846944P;
201962851206P
- (32) 2018.06.13; 2019.05.13; 2019.05.22
- (33) US; US; US
- (71)(73) PFIZER INC., US
- (72) ASPNES Gary Erik, DE; BAGLEY Scott W.,
US; CURTO John M., US; EDMONDS Da-
vid James, US; FLANAGAN Mark E., US;
FUTATSUGI Kentaro, US; GRIFFITH David
A., US; HUARD Kim, US; LIAN Yajing, US;
LIMBERAKIS Chris, US; LONDREGAN
Allyn T., US; MATHIOWETZ Alan M., US;
PIOTROWSKI David W., US; RUGGERI
Roger B., US

- (74) JENICICOVSCAIA Galina
- (54) **Agoniști ai receptorului GLP-1 și uti-
lizările acestora**
- (57) Se propun acizii 6-carboxilici ai benzimida-
zoliilor și 4-aza-, 5-aza- și 7-aza-
benzimidazolii în calitate de agoniști GLP-1
R, metode de obținere a compușilor
menționați și metode de administrare a
compușilor menționați la un mamifer, care
are nevoie de aceștia (formula I).

Revendicări: 17
Figuri: 2

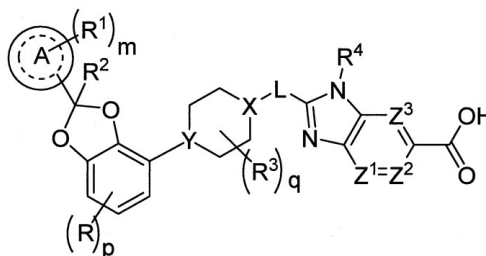

I

Lista cererilor de înregistrare a mărcilor retrase

Se publică următoarele date: numărul curent, numărul de depozit, data de depozit, data retragerii cererii, motivele de retragere în conformitate cu Legea nr. 38/2008, numărul BOPI în care a fost publicată cererea de înregistrare a mărcii

Nr. crt.	(210) Nr. de depozit	(220) Data de depozit	Data retragerii	Motivele de retragere	Nr. BOPI
1	047894	12.04.2021	18.04.2025	Art. 44 (4) a	10/2021
2	052092	09.08.2023	25.04.2025	Art. 44 (4) a	10/2023
3	052116	22.08.2023	25.04.2025	Art. 44 (4) a	10/2023
4	052129	23.08.2023	25.04.2025	Art. 44 (4) a	11/2023
5	052386	18.10.2023	10.04.2025	Art. 44 (4) a	12/2023
6	052657	11.12.2023	18.04.2025	Art. 44 (4) a	2/2024
7	052708	22.12.2023	25.04.2025	Art. 44 (4) a	2/2024
8	053345	23.04.2024	01.04.2025	Punc. 39 (2)	6/2024
9	053660	25.06.2024	24.04.2025	Art. 44 (1)	8/2024

Renunțări la mărci

În baza declarației de renunțare nr. **1687** din **21.03.2025** depusă de către titularul **AMID-AUTO S.R.L., MD** Str. Burebista nr. 7/1, MD-2032, Chișinău, Republica Moldova și prin decizia AGEPI nr. **4907** din **16.04.2025**, a fost acceptată renunțarea la marca nr. **40696**.

Lista cererilor de înregistrare a mărcilor respinse







Se publică următoarele date: numărul curent, numărul de depozit, data de depozit, denumirea mărcii, solicitantul și codul țării conform normei ST.3 OMPI, data expedierii deciziei de respingere, numărul BOPI în care a fost publicată cererea de înregistrare a mărcii

Nr crt.	(210) Nr. de depozit	(220) Data de depozit	(540) Reproducerea mărcii	(730) Solicitant cod ST.3 OMPI	Data expedierii deciziei de respingere	(441) Nr. BOPI
1	2	3	4	5	6	7
1	051759	09.06.2023	VESTA	ARTEL ELECTRONICS LLC, UZ	18.04.2025	8/2023
2	051858	03.07.2023	БЕЛЕНЬКАЯ BELENICAIA	BOLȘACOV Andrei, MD	08.04.2025	9/2023
3	052792	05.01.2024	KAPELIA	BT-TABAC HOLDING S.R.L., MD	08.04.2025	3/2024
4	052935	09.02.2024	Gorilla Tag	SCOROBGACI Denis, MD	25.04.2025	4/2024
5	053163	14.03.2024	BAMBI YATAK	PIROGAN Inna, MD	02.04.2025	6/2024
6	053215	29.03.2024	JINKO TIGER Neo	Jinko Solar Co., Ltd., CN	30.04.2025	5/2024

1	2	3	4	5	6	7
7	053386	30.04.2024	LĂUTARII LUI BOTGROS ALTFEL	BOTGROS Nicolae, MD	08.04.2025	7/2024
8	053387	30.04.2024	LĂUTARII ALTFEL	BOTGROS Nicolae, MD	08.04.2025	7/2024
9	053509	24.05.2024		UNGUREANU Adrian, MD	25.04.2025	7/2024

Lista certificatelor de înregistrare a mărcilor al căror termen de valabilitate a expirat (inclusiv termenul de grație) conform art. 16 (5) din Legea nr. 38/2008

Se publică următoarele date: numărul curent, numărul de ordine al înregistrării, numărul de depozit, reproducerea mărcii, data expirării valabilității, titularul și codul țării conform normei ST. 3 OMPI

Nr. crt.	(111/116) Numărul de ordine al înregistrării	(210) Numărul de depozit	(540) Reproducerea mărcii	(181/186) Data expirării valabilității	(730) Titularul, cod ST. 3 OMPI
1	2	3	4	5	6
1	2R 1807	003005		03.10.2024	Open Joint Stock Company „British American Tobacco-Yava”, RU 9, Tretya Ulitsa Yamskogo Polya, 125124, Moscow, Federația Rusă
2	2R 2382	003122		14.10.2024	Kuraray Co., LTD., JP Kurashiki, Japonia
3	2R 2495	003243	SKEGA	31.10.2024	Metso Outotec Finland Oy, FI Lokomonkatu 3, 33900 TAMPERE, Finlanda
4	2R 2547	002894		21.09.2024	THE PROCTER & GAMBLE COMPANY, US One Procter & Gamble Plaza, Cincinnati, Ohio, Statele Unite ale Americii
5	2R 2557	003065	CIECH ЦИЭХ	10.10.2024	CIECH R&D Spółka z ograniczoną odpowiedzialnością, PL ul. Wspólna 62, PL-00-684 Warszawa, Polonia
6	2R 2786	003071	ZEST	12.10.2024	Unilever Global IP Limited, GB Port Sunlight, Wirral, Merseyside, Regatul Unit
7	2R 2956	003112		13.10.2024	British American Tobacco (Brands) Limited, GB Globe House, 4 Temple Place, London WC2R 2PG, Regatul Unit
8	2R 3350	003013		03.10.2024	Unilever Global IP Limited, GB Port Sunlight, Wirral, Merseyside, Regatul Unit
9	2R 3355	003030	CAMAY	04.10.2024	Unilever Global IP Limited, GB Port Sunlight, Wirral, Merseyside, Regatul Unit
10	2R 3724	003175		27.10.2024	MARCOPOLO S.A., BR RUA MARCOPOLO, 280, BAIRO PLANALTO EM CAXIAS DO SUL/RS, BRAZILIA
11	2R 3805	003120		14.10.2024	THE POLO/LAUREN COMPANY, L.P., US 650 Madison Avenue, New York, NY 10022, Statele Unite ale Americii
12	2R 3931	003094	SOLARIS	03.10.2024	Oracle America, Inc., US 500 Oracle Parkway, Redwood Shores, California 94065, Statele Unite ale Americii

1	2	3	4	5	6
13	2R 4064	003444		13.10.2024	WM. WRIGLEY JR. COMPANY, corporatia statului Delaware, US 410 North Michigan Avenue, Chicago, Illinois, Statele Unite ale Americii
14	2R 4155	003004	ЯВА JAVA / YAVA	03.10.2024	Open Joint Stock Company „British American Tobacco-Yava”, RU 9, Tretya Ulitsa Yamscogo Polya, Moscow 125124, Federația Rusă
15	2R 4216	003179		28.10.2024	AVION S.A., centru de știință și tehnică, MD Str. Meșterul Manole nr. 12, bloc 2, MD-2044, Chișinău, Republica Moldova
16	2R 4254	004378		14.10.2024	HUGO BOSS AG, DE Holy-Allee 3, 72555 Metzingen, Germania
17	R 12471	015806		22.10.2024	CRIMELA-SOR S.R.L., MD Str. Cosăuți nr. 10, MD-3001, Soroca, Republica Moldova
18	R 13003	015533	ПИТМОНОРМ	07.10.2024	Abbott Products Operations AG, CH Hegenheimerweg 127, 4123 Allschwil, Elveția
19	R 13009	015546	BBDO	01.10.2024	BBDO Worldwide Inc., corporație din statul New York, US 1285 Avenue of the Americas, New York, NY 10019, Statele Unite ale Americii
20	R 13016	015577		22.10.2024	Federal-Mogul Ignition Company, US 26555 Northwestern Highway Southfield, Michigan 48034, Statele Unite ale Americii
21	R 13018	015584		29.10.2024	DAMAS-PLUS S.R.L., MD Bd. Dacia nr. 5, ap. 233, MD-2038, Chișinău, Republica Moldova
22	R 13069	015569		19.10.2024	MASTER GAME S.R.L., MD Str. Alecu Russo nr. 1, bloc 1, MD-2068, Chișinău, Republica Moldova
23	R 13076	015582		25.10.2024	Diageo Scotland Limited, GB 11 Lochside Place, Edinburgh, Scotland EH12 9HA, Regatul Unit
24	R 13109	015676	ENTRAREG	26.10.2024	Glaxo Group Limited, GB 980 Great West Road, Brentford, Middlesex, TW8 9GS, England, Regatul Unit
25	R 13130	015705		11.10.2024	DINA-COCIUG S.R.L., MD Bd. Dacia nr. 38, bloc 7, MD-2062, Chișinău, Republica Moldova
26	R 13308	015896	VIP MAGAZIN	19.10.2024	New VIP Magazin S.R.L., publicație periodică revista, MD Str. Vlaicu Pîrcălab nr. 63, MD-2012, Chișinău, Republica Moldova
27	R 13374	015547		11.10.2024	Toruńskie Zakłady Materiałów Opatrunkowych, Spółka Akcyjna, PL Ul. Żółkiewskiego 20/26, 87-100 Toruń, Polonia
28	R 13473	015637		07.10.2024	MIGDAL-P S.A., MD Str. Alexandru Vlahuță nr. 9a, ap. 2, MD-2005, Chișinău, Republica Moldova
29	R 14254	015895	FAST GOOD	19.10.2024	GOMENIUK Iuri, MD Str. Bulgară nr. 64, ap. 60, MD-3100, Bălți, Republica Moldova
30	27060	035928		09.10.2024	MADAN Irina, MD Str. Vasile Cibotaru nr. 14, MD-3733, Trușeni, Chișinău, Republica Moldova
31	27094	035982		22.10.2024	Moldova Agroindbank S.A., bancă comercială, MD Str. Cosmonauților nr. 9, MD-2005, Chișinău, Republica Moldova
32	27114	035948		16.10.2024	IUTE CREDIT S.R.L., organizație de microfinanțare, întreprindere cu capital străin, MD Str. Ismail nr. 56/1 B, MD-2001, Chișinău, Republica Moldova
33	27120	035937	GIO	10.10.2024	BADRAJAN Iulian, MD Str. Studenților nr. 2, ap. 4, MD-2068, Chișinău, Republica Moldova
34	27179	035920		08.10.2024	MOSIN Igor, MD Str. Bulgară nr. 70, ap. 27, MD-3112, Bălți, Republica Moldova

1	2	3	4	5	6
35	27188	036029		30.10.2024	PISTOL Mihail, MD Str. Izvoarelor nr. 106, MD-2011, Codru, Chişinău, Republica Moldova
36	27194	035890		06.10.2024	AITEC CA S.R.L., societate comercială, MD Str. Nicolae Bălcescu nr. 11, MD-2051, Chişinău, Republica Moldova
37	27208	035969		17.10.2024	BALZHYK Artur, UA Bd. Frantsuzsky, Nr. 43, ap. 18, or. Odesa, 65044, Ucraina
38	27211	035939		15.10.2024	ALIANȚA-VIN S.R.L., întreprindere mixtă, MD Str. Orhei nr. 38, MD-3701, Străşeni, Republica Moldova
39	27237	035944		13.10.2024	BARANOV Vitalie, MD Bd. Dacia nr. 10 A, MD-2043, Chişinău, Republica Moldova
40	27242	036028	ZHERMACK	29.10.2024	ZHERMACK S.p.A., IT Via Bovazecchino, 100 - 45021 Badia Polesine (RO), Italia
41	27246	035929	S.A. "RECLAMSERVICE" SOLUTII PENTRU SUCCES	13.10.2024	RECLAMSERVICE S.A., MD Str. Anton Pann nr. 1A, MD-2005, Chişinău, Republica Moldova
42	27257	035994		23.10.2024	McDonald's Corporation, a corporation organized and existing under the laws of the State of Delaware, US 110 N. Carpenter Street, Chicago, Illinois 60607, Sta- tele Unite ale Americii
43	27268	036020	by Tvorchesky	28.10.2024	ANDON Ala, MD Str. Ismail nr. 16, ap. 1, MD-2001, Chişinău, Republica Moldova
44	27282	035894	STAR STICKS	06.10.2024	CEBOTARESCU Dumitru, MD Str. Matei Basarab nr. 2, ap. 82, MD-2068, Chişinău, Republica Moldova
45	27283	035972		17.10.2024	CITYEXPRESS S.R.L., MD Str. Caucaz nr. 115 A, MD-2003, Chişinău, Republica Moldova
46	27286	035965		16.10.2024	EPIDAVR S.R.L., firmă, MD Str. Uzinelor nr. 143, MD-2023, Chişinău, Republica Moldova
47	27296	036017	Felix	27.10.2024	EUROPEAN DRINKS IMPORT EXPORT S.A., întreprindere cu capital străin, MD Str. Uzinelor nr. 210/1, MD-2023, Chişinău, Republica Moldova
48	27338	035884	LAPERFETTA	02.10.2024	BALEA Vitalie, MD Str. N. Pirogov nr. 13, MD-2009, Chişinău, Republica Moldova
49	27346	036019	SUPERDRY	27.10.2024	DKH Retail Limited, GB Unit 60, The Runnings, Cheltenham, Gloucestershire GL51 9NW, Regatul Unit
50	27355	035941	ВИНОДЕЛ БОСТАВАН	15.10.2024	VINĂRIA BOSTAVAN S.R.L., întreprindere mixtă, MD MD-5352, Etulia, Vulcăneşti, UTA Găgăuzia, Republi- ca Moldova
51	27361	035995		23.10.2024	EFTODI Vladimir, MD Bd. Dacia nr. 38, ap. 300, MD-2060, Chişinău, Republica Moldova
52	27365	035933	BELISA	13.10.2024	HARUZ-GRUP S.R.L., MD Bd. Ştefan cel Mare şi Sfânt nr. 64, ap. 3, MD-2001, Chişinău, Republica Moldova
53	27368	035882	OVATEL	01.10.2024	Abbott Products Operations AG, CH Hegenheimermattweg 127, 4123 Allschwil, Elveţia
54	27369	035883	ОВАТЕЛЪ	01.10.2024	Abbott Products Operations AG, CH Hegenheimermattweg 127, 4123 Allschwil, Elveţia
55	27370	035962		15.10.2024	Colgate-Palmolive Company, a Delaware company, US 300 Park Avenue, New York, New York 10022, Statele Unite ale Americii
56	27378	035880		01.10.2024	Philip Morris Brands S.A.R.L., CH Quai Jeanrenaud 3, CH-2000 Neuchâtel, Elveţia
57	27388	035983		22.10.2024	Moldova Agroindbank S.A., bancă comercială, MD Str. Cosmonauţilor nr. 9, MD-2005, Chişinău, Republica Moldova
58	27390	035950	BOND STREET ROYAL BLUE	15.10.2024	Philip Morris Brands S.A.R.L., CH Quai Jeanrenaud 3, CH-2000 Neuchâtel, Elveţia

1	2	3	4	5	6
59	27391	035951	BOND STREET ROYAL SILVER	15.10.2024	Philip Morris Brands S.A.R.L., CH Quai Jeanrenaud 3, CH-2000 Neuchâtel, Elveția
60	27396	036013		28.10.2024	MAȚCHEVICI I.A., întreprindere individuală, MD Str. Doina nr. 154/2, MD-2020, Chișinău, Republica Moldova
61	27403	036002		27.10.2024	CEPOI Victor, MD Șos. Balcani nr. 2, ap. 78, MD-2001, Chișinău, Republica Moldova
62	27404	036010	CHATEAU DE FLEUR	27.10.2024	NESTEROV Andrei, MD Str. A. Pușkin nr. 43, ap. 14, MD-2005, Chișinău, Republica Moldova
63	27406	036027	ОНУРЕГ	29.10.2024	Celgene Corporation, US 86 Morris Avenue, Summit, New Jersey 07901, Statele Unite ale Americii
64	27408	036025		29.10.2024	OIL IMPEX BUSINESS CORPORATION, VG P.O. Box 3321, Drake Chambers, Road Town, Tortola, Insulele Virgine Britanice
65	27428	035957	MARBLE	17.10.2024	GOGU Marin, MD Str. Trei Fântâni nr. 4, MD-4301, Căușeni, Republica Moldova
66	27439	035896	SALSA	07.10.2024	FMC Agricultural Caribe Industries, Ltd., BM Clarendon House, 2 Church Street, HM11 Hamilton, Insulele Bermude
67	27456	035997	Starter  Plus	22.10.2024	STARTER PLUS S.R.L., MD Str. Ioana Radu nr. 29, MD-2008, Chișinău, Republica Moldova
68	27474	035973	Лапатуки Lapatuki	17.10.2024	Private Joint Stock Company „AVK”, UA 1 Aleksandrovka str., 9, Donetsk, 83062, Ucraina
69	27475	036007		24.10.2024	PHILIP MORRIS BRANDS S.A.R.L., CH Quai Jeanrenaud 3, CH-2000 Neuchâtel, Elveția
70	27476	036008		24.10.2024	PHILIP MORRIS BRANDS S.A.R.L., CH Quai Jeanrenaud 3, CH-2000 Neuchâtel, Elveția
71	27480	035930		09.10.2024	DIANATUS MANAGEMENT LIMITED, CY Arch. Makariou III, 69, TLAIS TOWER, 3rd floor, Office 301, 1070 Nicosia, Cipru
72	27486	035895	Baby Zeffir	07.10.2024	STOCK COMPANY CLOSED NON-DIVERSIFIED VENTURE CORPORATE INVESTMENT FUND „ARISTON”, UA 59 Zhilyanska street, office 102, Kyiv, 01033, Ucraina
73	27499	035968	Ah!	17.10.2024	CERESCU Valeriu, MD Bd. Traian nr. 23/2, ap. 15, MD-2060, Chișinău, Republica Moldova ȚURCANU Corneliu, MD Str. Toma Ciorbă nr. 32/1, ap. 24, MD-2004, Chișinău, Republica Moldova
74	27527	036001	DANKI	27.10.2024	CEPOI Victor, MD Șos. Balcani nr. 2, ap. 78, MD-2001, Chișinău, Republica Moldova
75	27534	035891	Delicios	06.10.2024	ȘILOV Iuri, MD Str. 1 Mai nr. 9, bloc B, ap. 32, MD-3100, Bălți, Republica Moldova
76	27634	035966	 Itis Home.	17.10.2024	BALZHYK Artur, UA Bd. Frantsuzsky, Nr. 43, ap. 18, or. Odesa, 65044, Ucraina
77	27643	035974	COSMETIC LASER CENTER	20.10.2024	LA JUVONCE S.R.L., întreprindere cu capital străin, MD Str. București nr. 23/A, MD-2001, Chișinău, Republica Moldova
78	27767	035886		02.10.2024	INTEL CORPORATION, corporație organizată și existentă conform legilor statului Delaware, US 2200 Mission College Boulevard, Santa Clara, California 95052-8119, Statele Unite ale Americii
79	27909	036011	GOOSE & GOOSE	27.10.2024	TWO GOOSE S.R.L., MD Str. Albișoara nr. 42, MD-2005, Chișinău, Republica Moldova
80	28084	035993	KHEOPS	23.10.2024	RUSOV Alina, MD Str. Valea Crucii nr. 8, ap. 271, MD-2072, Chișinău, Republica Moldova

1	2	3	4	5	6
81	28166	035963		17.10.2024	MUNTEAN Octavian, MD Str. Viticultorilor nr. 2, MD-2011, Codru, Chişinău, Republica Moldova
82	28167	035964		17.10.2024	MUNTEAN Octavian, MD Str. Viticultorilor nr. 2, MD-2011, Codru, Chişinău, Republica Moldova
83	28331	036033	NOVA POSHTA	30.10.2024	Tovarystvo z obmezhenoiu vidpovidalnistiu „NOVA POSHTA”, UA vul. Frunze, 57, Poltava, 36039, Ucraina
84	28386	035889		07.10.2024	DEDIU Lilia, MD Str. Trandafirilor nr. 11, bloc 2, ap. 9, MD-2028, Chişinău, Republica Moldova
85	28468	035985	#bum	23.10.2024	Moldcell S.A., întreprindere mixtă, MD Str. Belgrad nr. 3, MD-2060, Chişinău, Republica Moldova
86	28469	035986		23.10.2024	Moldcell S.A., întreprindere mixtă, MD Str. Belgrad nr. 3, MD-2060, Chişinău, Republica Moldova
87	28712	035990	MACON	23.10.2024	ȚURCAN Anatolie, MD Str. M. Sadoveanu nr. 20, ap. 10, MD-2075, Chişinău, Republica Moldova
88	28837	035989	BRIKSTONE	23.10.2024	ȚURCAN Anatolie, MD Str. M. Sadoveanu nr. 20, ap. 10, MD-2075, Chişinău, Republica Moldova

Lista mărcilor a căror valabilitate a înregistrării expiră în octombrie 2025

Se publică următoarele date: numărul curent, numărul de ordine al înregistrării, numărul de depozit, reproducerea mărcii, data expirării valabilității, titularul și codul țării conform normei ST. 3 OMPI









Nr. crt.	(111/116) Nr. de ordine al înregistrării	(210) Nr. de depozit	(540) Reproducerea mărcii	(181/186) Data expirării valabilității	(730) Titularul, cod ST. 3 OMPI
1	2	3	4	5	6
1	2R 1914	004939	STARBURST	11.10.2025	Wm. Wrigley Jr. Company, US
2	2R 4656	004965		25.10.2025	Sazerac Brands, LLC, a Delaware limited liability company, US
3	2R 4677	004962		20.10.2025	VARO-INFORM S.R.L., MD
4	2R 4755	004970		30.10.2025	MARS, INCORPORATED, US
5	2R 4788	004934		09.10.2025	MARS INCORPORATED, US
6	2R 4888	004990	CITICORP	10.10.2025	Citigroup Inc., corporație organizată și existentă conform legilor statului Delaware, US
7	2R 4916	004991	GALLUP	10.10.2025	Gallup, Inc., a Delaware Corporation, US
8	R 13586	017961	РАЗДОЛЬЕ	25.10.2025	ООО „Chernyansky Zavod Rastitelnykh Masel”, RU
9	R 14495	017985	Radio Noroc	27.10.2025	NOROC MEDIA S.R.L., MD
10	R 14607	017867		05.10.2025	GUMENIUC Oleg, MD
11	R 14608	017868		11.10.2025	BorgWarner Ludwigsburg GmbH, DE
12	R 14613	017944	MARY KAY PRIVATE SPA	20.10.2025	Mary Kay Inc., corporație din statul Delaware, US
13	R 14617	017957	HEALON	21.10.2025	AMO Uppsala AB, SE
14	R 14618	017959	PUBLICIS	25.10.2025	Publicis Groupe SA, FR

1	2	3	4	5	6
15	R 14619	017962		24.10.2025	Wrangler Apparel Corp., US
16	R 14620	017963		24.10.2025	Wrangler Apparel Corp., US
17	R 14621	017964	MR PROPER	24.10.2025	The Procter & Gamble Company, US
18	R 14647	017834		03.10.2025	Filiala Camerei de Comerț și Industrie a Republicii Moldova din Găgăuzia, MD
19	R 14656	017883	MARY KAY SATIN SMOOTHIE	06.10.2025	Mary Kay Inc., corporație din statul Delaware, US
20	R 14657	017925		18.10.2025	Diageo Ireland Unlimited Company, IE
21	R 14658	017997	MK SIGNATURE ULTIMATE MASCARA	31.10.2025	Mary Kay Inc., corporație din statul Delaware, US
22	R 14677	017930	LIVADA VERDE	18.10.2025	Grupa Maspex Sp. z o.o. Sp. k., PL
23	R 14678	017932	CAROTELLA	18.10.2025	Grupa Maspex Sp. z o.o. Sp. k., PL
24	R 14679	017933	DUO FRUO	18.10.2025	Grupa Maspex Sp. z o.o. Sp. k., PL
25	R 14737	017913		17.10.2025	MOBIASBANCĂ-Groupe Societe Generale S.A., bancă comercială, MD
26	R 14743	017842	Magnat	03.10.2025	RSI ELECTRONIC S.R.L., societate comercială, MD
27	R 14907	017936	LA FESTA	18.10.2025	Grupa Maspex Sp. z o.o. Sp. k., PL
28	R 14974	017907	ÎNCARCĂ-TE CU NATURĂ!	19.10.2025	COCA-COLA ROMÂNIA S.R.L., RO
29	R 15260	017857	THERAVIT ANTISTRESS	04.10.2025	Bayer Consumer Care AG, CH
30	R 15261	017858	ТЕРАВИТ АНТИСТРЕСС	04.10.2025	Bayer Consumer Care AG, CH
31	R 15468	017971	LOVE	26.10.2025	Tucano Coffe Global S.R.L., RO
32	R 15666	017950		28.10.2025	Rincom-Grup S.R.L., MD
33	R 16018	017905		19.10.2025	COCA-COLA ROMANIA S.R.L., RO
34	R 16057	017904	DORNA	20.10.2025	COCA-COLA ROMANIA S.R.L., RO
35	R 16170	017986	VERACRUZ	27.10.2025	Hyundai Motor Company, companie cu răspundere limitată încorporată conform legilor din Republica Coreea, KR
36	R 16378	017841		03.10.2025	CRICOVA S.A., combinat de vinuri, MD
37	R 16600	017967	VERIZON	25.10.2025	Verizon Trademark Services LLC, companie cu răspundere limitată a statului Delaware, US
38	R 16677	017968		25.10.2025	Verizon Trademark Services LLC, companie cu răspundere limitată a statului Delaware, US
39	R 16922	017884	www.allmoldova.com	11.10.2025	ZINGAN.COM S.R.L., MD
40	R 17157	019156	H&M	03.10.2025	H&M Hennes & Mauritz AB, SE
41	R 17483	017931	CIAO	18.10.2025	Grupa Maspex Sp. z o.o. Sp. k., PL
42	R 17600	017934	TEDI	18.10.2025	Grupa Maspex Sp. z o.o. Sp. k., PL
43	R 18658	017848	LAMB WESTON	04.10.2025	ConAgra Foods Lamb Weston, Inc., US
44	28188	037670		02.10.2025	STAR LEGAL CONSULTING S.R.L., societate comercială, MD

1	2	3	4	5	6
45	28251	037695	DIOR SAUVAGE	05.10.2025	PARFUMS CHRISTIAN DIOR S.A., FR
46	28311	037698		06.10.2025	ALTRAD INVESTMENT AUTHORITY, S.A.S, FR
47	28320	037672		05.10.2025	MITRA-GRUP S.A., MD
48	28321	037732		12.10.2025	BOVA Alla, MD BOVA Andrei, MD
49	28349	037734	LINK	15.10.2025	PHILIP MORRIS PRODUCTS S.A., CH
50	28350	037743	ALAVERDÎ	16.10.2025	CHIROȘCA Nicolae, MD
51	28351	037758	 NIVALI	22.10.2025	NIVALI-PROD S.R.L., întreprindere mixtă, combinat de carne, MD
52	28352	037759	 CENTRUL EUROPEAN ORTODONTIC	23.10.2025	ORTOTEC GLOBAL S.R.L., întreprindere cu capital străin, MD
53	28353	037760	 orthodontic laboratories	23.10.2025	AMER INTERNAȚIONAL S.R.L., întreprindere cu capital străin, MD
54	28354	037776		23.10.2025	Unilever Global IP Limited, GB
55	28355	037792		27.10.2025	BALEA Vitalie, MD
56	28356	037800		28.10.2025	CERNICA Alexandr, MD CERNICA Vladimir, MD
57	28381	037783		21.10.2025	TOTAL-CAMPION S.R.L., MD
58	28400	037736		15.10.2025	SOEX INDIA PRIVATE LIMITED, IN
59	28401	037737		15.10.2025	SOEX INDIA PRIVATE LIMITED, IN
60	28402	037738		15.10.2025	SOEX INDIA PRIVATE LIMITED, IN
61	28422	037715	iGeam	13.10.2025	INVENTPROIECT S.R.L., MD
62	28423	037731	 Haine pentru copii	09.10.2025	SWEET BABY S.R.L., MD
63	28424	037762		20.10.2025	REVENCO Alexandru, MD
64	28444	037714	aigeam	13.10.2025	INVENTPROIECT S.R.L., MD
65	28445	037806	CARNELINI	29.10.2025	CIBIZOV Denis, MD
66	28455	037798		27.10.2025	MOISEI Irina, MD
67	28472	037757		21.10.2025	MOLDTELECOM S.A., MD
68	28479	037710		09.10.2025	WD-40 Manufacturing Company, US
69	28480	037740		15.10.2025	PHILIP MORRIS PRODUCTS S.A., CH
70	28483	037812		21.10.2025	DEMCAR-IMPEX S.R.L., societate comercială, MD
71	28484	037777	grada vine	23.10.2025	GRADALOGISTIC GROUP S.R.L., întreprindere mixtă, MD

1	2	3	4	5	6
72	28488	037748	HOT SHAPERS	16.10.2025	TOP SHOP STUDIOMODERNA S.R.L., întreprindere cu capital străin, MD
73	28501	037721		13.10.2025	ETİ GIDA SANAYİ VE TİCARET ANONİM ŞİRKETİ, TR
74	28520	037761		16.10.2025	POSMAC Alexandr, MD CARAGHIAUR Igor, MD
75	28523	037717		13.10.2025	BOSNALIJEK, Pharmaceutical and Chemical Industry, Joint Stock Company, BA
76	28546	037696	SHEGGY	05.10.2025	ZUBENCO Denis, MD
77	28548	037782		21.10.2025	CUCULER Inna, MD
78	28559	037685		06.10.2025	AROMCOM S.R.L., societate comercială, MD
79	28565	037735	TADIRAN	12.10.2025	PROZELIT S.R.L., firmă științifică de producție, MD
80	28568	037699	camelgroup	06.10.2025	GHILAȘ Alexandru, MD
81	28609	037819	MOHAPX MONARH	30.10.2025	BURCEAC Evgheni, MD GHITENȘTEIN Danil, MD
82	28613	037733		13.10.2025	BORA Sinan, MD
83	28656	037701	SMARTINO	07.10.2025	MAMALIGA Veaceslav, MD
84	28664	037688		06.10.2025	VERIX-GRUP S.R.L., MD
85	28665	037680		01.10.2025	HUGO BOSS AG, DE
86	28666	037682		01.10.2025	HUGO BOSS AG, DE
87	28669	037725	JADE	13.10.2025	Global Horizon Ventures Limited, HK
88	28692	037727		13.10.2025	British American Tobacco (Brands) Inc., US
89	28693	037746	GEMEI	16.10.2025	CEPOI Victor, MD
90	28694	037785		26.10.2025	MOLDRETAIL GROUP S.R.L., MD
91	28708	037689	ESTETIKA	05.10.2025	BYLINA Machal, MD
92	28713	037716		15.10.2025	ALEX SISTEM S.R.L., MD
93	28714	037801		28.10.2025	Kaufland Dienstleistung GmbH & Co. KG, DE
94	28736	037786		26.10.2025	MOLDRETAIL GROUP S.R.L., MD
95	28741	037744	Höffner	16.10.2025	CEPOI Victor, MD
96	28742	037745	WB WELLBERG	16.10.2025	CEPOI Victor, MD
97	28743	037720		13.10.2025	BOSNALIJEK, Pharmaceutical and Chemical Industry, Joint Stock Company, BA
98	28749	037697	ARALDITE	01.10.2025	Huntsman Advanced Materials (Switzerland) GmbH, CH
99	28757	037807		26.10.2025	IMPERIAL DENT S.R.L., MD

1	2	3	4	5	6
100	28762	037788		27.10.2025	GUJA Oleg, MD
101	28765	037718		13.10.2025	BOSNALIJEK, Pharmaceutical and Chemical Industry, Joint Stock Company, BA
102	28804	037705		08.10.2025	S.C. PERLA HARGHITEI S.A., RO
103	28805	037707		08.10.2025	S.C. PERLA HARGHITEI S.A., RO
104	28809	037712		09.10.2025	Colgate-Palmolive Company, a Delaware company, US
105	28842	037813	MAIER	21.10.2025	DEMCAR-IMPEX S.R.L., societate comercială, MD
106	28900	037804	ДюфаМишки	29.10.2025	Abbott Products Operations AG, CH
107	28906	037726		13.10.2025	British American Tobacco (Brands) Inc., US
108	28908	037770		22.10.2025	BURCEAC Evgheni, MD GHITENȘTEIN Danil, MD
109	28910	037771		22.10.2025	BURCEAC Evgheni, MD GHITENȘTEIN Danil, MD
110	28911	037772		22.10.2025	BURCEAC Evgheni, MD GHITENȘTEIN Danil, MD
111	28912	037773		22.10.2025	BURCEAC Evgheni, MD GHITENȘTEIN Danil, MD
112	28913	037769		22.10.2025	BURCEAC Evgheni, MD GHITENȘTEIN Danil, MD
113	28932	037671	SAKURA sushi bar	01.10.2025	KILOVATÎI Alexandr, MD
114	28939	037802		28.10.2025	Richter Gedeon Nyrt., HU
115	28991	037703		08.10.2025	BALABAN INTRAVEST S.R.L., societate comercială, MD
116	28992	037704		08.10.2025	BALABAN INTRAVEST S.R.L., societate comercială, MD
117	29060	037730	VINERIA CASTELINI	16.10.2025	SVANTEVIT GRUP S.R.L., societate comercială, MD
118	29133	037690		02.10.2025	Babylon Leasing and Development Company S.R.L., întreprindere cu capital străin, MD
119	29203	037709	777	12.10.2025	EURO-ALCO S.R.L., MD
120	29203A	037709	777	12.10.2025	VERIORG S.R.L., MD
121	29217	037669	Online va fi mereu simplu	02.10.2025	DANTE INTERNATIONAL S.A., RO
122	29220	037790		23.10.2025	MITO S.R.L., întreprindere cu capital străin, MD
123	29282	037875	HOME ITALY	27.10.2025	ROVIGO S.R.L., MD
124	29312	037741	MADEIN.MD	15.10.2025	MADEINMD S.R.L., MD
125	29324	037809	PRESTIGIO	26.10.2025	AGROPROD & COMPANIA S.R.L., MD
126	29327	037797	Lazur 350C	26.10.2025	ZINCENKO Alexandr, MD
127	29402	037722	EVOLUTION FRESH	13.10.2025	Evolution Fresh, Inc., corporație din statul Delaware, US

1	2	3	4	5	6
128	29450	037719		13.10.2025	BOSNALIJEK, Pharmaceutical and Chemical Industry, Joint Stock Company, BA
129	29607	037795		26.10.2025	FLORENI, societate pe acțiuni de selecție și hibridizare a păsărilor, MD
130	29608	037796		26.10.2025	FLORENI, societate pe acțiuni de selecție și hibridizarea păsărilor, MD
131	29628	037799	KOZAK	28.10.2025	BAYADERA MANAGEMENT LIMITED, CY
132	29640	037747		16.10.2025	BOGDANOVA Maria, MD
133	29706	037787		26.10.2025	Verizon Trademark Services LLC, US
134	30054	037763	K-CLASSIC CRUNCHY PILLOWS	20.10.2025	Kaufland Dienstleistung GmbH & Co. KG, DE
135	30110	037789	BETA HEART	19.10.2025	Herbalife International, Inc., US
136	30162	037824		30.10.2025	Bayer Consumer Care AG, CH
137	30272	037822	CLARITINE	30.10.2025	Bayer Consumer Care AG, CH
138	30587	037810	AFZAL	29.10.2025	SOPARIWALA EXPORTS, IN
139	30607	037839	PLATINUM	30.10.2025	SAMOILA Nicolae, MD
140	30805	037997	The Queen	26.10.2025	FRUMUSACHI Eugenia, MD
141	30952	037823		30.10.2025	Bayer Consumer Care AG, CH
142	31072	037793		28.10.2025	GOGU Marin, MD

FA9L Lista desenelor/modelelor industriale retrase

Se publică următoarele date: numărul curent, numărul de depozit, data de depozit, numărul de desene și modele industriale, data adoptării hotărârii de retragere, numărul BOPI în care a fost publicată cererea

Nr. crt.	(21) Nr. de depozit	(22) Data de depozit	(28) Nr. de desene și modele industriale	Data de retragere	(43) Nr. BOPI
1	f 2023 0022	09.10.2023	3	30.04.2025	2/2024

FC4L Lista desenelor și modelelor industriale respinse

Se publică următoarele date: numărul curent, numărul de depozit, data de depozit, numărul de desene și modele industriale, data adoptării hotărârii de respingere, numărul BOPI în care a fost publicată cererea

Nr. crt.	(21) Nr. de depozit	(22) Data de depozit	(28) Nr. de desene și modele industriale	Data adoptării hotărârii de respingere	(43) Nr. BOPI
1	f 2021 0030	21.05.2021	6	30.04.2025	9/2021

MK4L Lista certificatelor de înregistrare a desenelor și modelelor industriale al căror termen de valabilitate a expirat (inclusiv termenul de grație) conform art. 14 din Legea nr. 161/2007

Se publică următoarele date: numărul curent, titularul, codul țării conform normei ST. 3 OMPI,
numărul certificatului, numărul de depozit, data de depozit, data expirării termenului de valabilitate

Nr. crt.	(73) Titular, cod ST. 3 OMPI	(11) Nr. certifica- tului	(21) Nr. de depozit	(22) Data de depozit	(18) Data expirării termenului de valabi- litate
1	TODICAMP S.R.L., MD Str. Nicolai Dimo nr. 25, ap. 49, MD-2045, Chișinău, Republica Moldova	1635	f 2014 0067	20.10.2014	20.10.2024
2	SHERIF S.R.L., MD Str. Șevcenko nr. 81/11, MD-3300, Tiraspol, Republi- ca Moldova	1667	f 2014 0065	02.10.2014	02.10.2024
3	BOLȘACOV Andrei, MD Str. Alecu Russo nr. 55, ap. 126, MD-2044, Chișinău, Republica Moldova BURIANOV Oleg, MD Str. Mihai Eminescu nr. 41/1, bloc A, ap. 9, MD-2012, Chișinău, Republica Moldova	1928	f 2019 0069	07.10.2019	07.10.2024

Lista eratelor

Se publică următoarele date: numărul curent, obiectul de proprietate industrială, numărul depozitului,
numărul titlului de protecție, numărul BOPI, datele inițiale care au fost publicate, datele rectificate

Nr. crt.	OPI	(210) Nr. de depozit	Nr. titlului de protecție	(442) Nr. BOPI	Date inițiale	Date rectificate
1	Marcă	038482	29385	6/2016 5/2017	(730) CUZNETOV Iurie, MD	(730) CUZNEȚOV Iurie, MD
2	Marcă	048070	36335	8/2021 5/2022	(730) BRIHUNEȚ Mihail, MD MD-3738, Zamcioji, Strășeni, Republica Mol- dova REPEȚCHI Stasic, MD Str. Boris Glavan nr. 72, MD-2089, Chișinău, Re- publica Moldova	(730) BRIHUNEȚ Mihail, MD MD-3738, Zamcioji, Strășeni, Republica Moldova REPEȚCHI Stasic, MD Str. Boris Glavan nr. 72, MD- 2089, Ciorescu, Chișinău, Republica Moldova
3	Cerere de înregistrare a mărcii	054195		12/2024	(550) Tipul mărcii Verbală; caractere nes- tandarde; Individuală.	(550) Tipul mărcii Combinată; Individuală. (531) Clasificarea de la Viena CFE(9) 26.04.18; 27.05.01.

IX

Decizii ale instanțelor judecătorești / Court decisions

**Cu privire la aplicarea sechestrului asupra
OPI înregistrate pe numele titularului
XXXX XXX**

Întru executarea Încheierii Executorului judecătoresc Șapa Ludmila nr. 085s-1996/2025 din 15.04.2025, prin care s-a dispus aplicarea sechestrului asupra bunurilor debitorului XXXX XXX , IDNP XXXXXXXXXXXXXXXX:

- se aplică sechestrul asupra mărcii nr. **28449** din **24.09.2015**, înregistrate pe numele titularului **XXXX XXX**, IDNP **XXXXXXXXXXXXXX**, Str. pictor Mihai Greco nr. 5, ap. 63, MD-2025, Chișinău, Republica Moldova;

- pe perioada aplicării sechestrului, se sistează orice procedură legală ce ține de statutul juridic al mărcii nr. **28449** din **24.09.2015**, inclusiv transmiterea drepturilor asupra acesteia.

X

Monitor

În prezenta Secțiune se publică acte emise de Președintele, Parlamentul și Guvernul Republicii Moldova care reglementează protecția proprietății intelectuale în republică, ordine ale Directorului general al AGEPI, comunicate informative, comentarii și note explicative în baza acestora.

Acts issued by the President, the Parliament and the Government of the Republic of Moldova governing the protection of intellectual property in the Republic, orders of the Director General of AGEPI, informative releases, comments and explanatory notes based thereon shall be published in this Section.

**Cu privire la decizia de retragere a cererii de înregistrare a mărcii
cu numărul de depozit 051071 din 19.01.2023,
solicitant POPA Alexandru**

În corespundere cu pct. 207 din Regulamentul privind procedura de depunere, examinare și înregistrare a mărcilor, aprobat prin Hotărârea Guvernului nr. 488/2009, se aduce la cunoștința dlui POPA Alexandru, Str. A. Hâjdeu nr. 110, ap. 7, MD-2005, Chișinău, Republica Moldova, că la data de 06.03.2025 a fost emisă următoarea decizie:

„Se consideră retrasă cererea de înregistrare a mărcii cu numărul de depozit 051071. Datele privind retragerea se vor publica în BOPI.

Decizia poate fi contestată la Comisia de contestații a AGEPI, în termen de 2 luni de la data primirii ei¹, conform art. 47(1) din Legea nr. 38/2008”.

Informația despre decizia de retragere a fost publicată în BOPI nr. 4/2025, pag. 176.
<https://www.agepi.gov.md/ro/bopi/4-2025>

**Cu privire la decizia de retragere a cererii de înregistrare a mărcii
cu numărul de depozit 052430 din 30.10.2023,
solicitant PODOLISCAIA Tatiana**

În corespundere cu pct. 207 din Regulamentul privind procedura de depunere, examinare și înregistrare a mărcilor, aprobat prin Hotărârea Guvernului nr. 488/2009, se aduce la cunoștința dnei PODOLISCAIA Tatiana, Bd. Mircea cel Bătrân nr. 48, ap. 3, MD-2075, Chișinău, Republica Moldova, că la data de 06.03.2025 a fost emisă următoarea decizie:

„Se consideră retrasă cererea de înregistrare a mărcii cu numărul de depozit 052430. Datele privind retragerea se vor publica în BOPI.

Decizia poate fi contestată la Comisia de contestații a AGEPI, în termen de 2 luni de la data primirii ei¹, conform art. 47(1) din Legea nr. 38/2008”.

Informația despre decizia de retragere a fost publicată în BOPI nr. 4/2025, pag. 176.
<https://www.agepi.gov.md/ro/bopi/4-2025>

¹ La stabilirea datei primirii se vor aplica prevederile pct. 207 din Regulamentul privind procedura de depunere, examinare și înregistrare a mărcilor, aprobat prin Hotărârea Guvernului nr. 488/2009.

ÎN ATENȚIA ÎNTEPRINDERILOR MICI ȘI MIJLOCII

Agenția de Stat pentru Proprietatea Intelectuală (AGEPI) oferă servicii de prediagnoză a proprietății intelectuale (PI), servicii care reprezintă un studiu particularizat al portofoliului obiectelor de PI din cadrul întreprinderii – invenții, mărci, desene și modele industriale, obiecte protejate prin dreptul de autor și drepturile conexe, inclusiv activitatea de comercializare, gestionare și utilizare eficientă a acestora.

Când trebuie să apelați la serviciul de prediagnoză a proprietății intelectuale?

- atunci când vă propuneți implementarea tehnologiilor și produselor noi;
- în cazul dificultăților la înregistrarea obiectelor de proprietate intelectuală;
- dacă doriți să vă protejați produsele și serviciile;
- atunci când intenționați să utilizați mai eficient tehnologiile noi, cunoștințele, produsele informaționale, alte obiecte de proprietate intelectuală;
- dacă doriți să aveți o poziție fermă pe piață, să îmbunătățiți imaginea întreprinderii, produselor și serviciilor.

Pentru ce solicitați serviciul de prediagnoză a proprietății intelectuale?

- pentru estimarea potențialului inovațional al întreprinderii și gradului de utilizare a acestuia;
- pentru stabilirea unor modalități adecvate de protecție a produselor intelectuale de care dispuneți;
- pentru diminuarea riscului de contrafacere a produselor.

Cum se derulează prediagnoza proprietății intelectuale?

- specialiștii AGEPI efectuează o vizită la întreprindere sau o „vizită online”, în cadrul căreia împreună cu Dvs. examinează starea de lucruri în ceea ce privește utilizarea și protecția proprietății intelectuale (produselor, tehnologiilor, licențelor, brevetelor, know-how etc.);
- informația acumulată se generalizează și se întocmește un raport în care se specifică obiectele de proprietate intelectuală disponibile, modalitățile eficiente de protecție a acestora, recomandări particularizate privind modul în care PI poate impulsiona atingerea unor performanțe economice.

Serviciile de prediagnoză pentru întreprinderile mici și mijlocii se acordă gratuit. Confidențialitatea informațiilor oferite și a rezultatelor studiului de prediagnoză este garantată.

Informații suplimentare pot fi obținute la tel.: (+373 22) 188-592, 400-500.

© AGEPI:

Str. Andrei Doga nr. 24, bloc 1,
MD-2024, Chișinău, Republica Moldova
tel.: (022) 400-508; (022) 188-607
e-mail: office@agepi.gov.md
<http://agepi.gov.md/>

Consiliul editorial:

Eugeniu Rusu (președinte), dr. Natalia Mogol, dr. Viorel Iustin,
dr. Simion Levițchi, Diana Stici, Liliana Vieru, Vadim Ursu, Victoria Andriuță

Redactor-șef: Victoria Andriuță

Redactor: Ștefan Secăreanu

Tehnoredactare computerizată: Ludmila Patrașco

Coperta: Ludmila Patrașco

B O P I nr. 5/2025

Imprimat la AGEPI

ISSN 2345-1815

