

**AGENȚIA DE STAT
PENTRU PROPRIETATEA INTELLECTUALĂ
CHIȘINĂU – REPUBLICA MOLDOVA**

**BULETIN OFICIAL
DE
PROPRIETATE INTELLECTUALĂ**

**The Official Bulletin
of Intellectual Property**

**5
2022**

Publicat la 31 mai 2022

PUBLICAȚIILE AGEPI

Buletinul Oficial de Proprietate Intelectuală (BOPI):

- apare din anul 1993, având o periodicitate lunară;
- include informația oficială referitoare la cererile de brevetare/înregistrare a obiectelor de proprietate industrială (OPI) în Republica Moldova și titlurile de protecție acordate, la modificările intervenite în statutul juridic al cererilor și titlurilor de protecție ale OPI, precum și la rezultatele examinării contestațiilor în Comisia de contestații a AGEPI, deciziile instanțelor judecătorești privind litigiile legate de OPI, informații de ordin general.

Revista de proprietate intelectuală „Intellectus”:

- apare din anul 1995, având o periodicitate semestrială;
- abordează multilateral diverse aspecte ale proprietății intelectuale, prevederile legislației naționale și internaționale în domeniu, publică studii semnate de cercetători și inventatori din diferite domenii ale științei, economiei și tehnicii.

Abonarea la publicațiile AGEPI pe suport de hârtie este nelimitată și poate fi efectuată direct la AGEPI (inclusiv prin fax, e-mail sau online).

Pentru informații detaliate privind condițiile de abonare, accesați:

<http://agepi.gov.md/ro/services/biblioteca-pi>

Telefon de contact: (+373 22) 40-05-97

**A p a r e
din octombrie 1993**

Nr. 5

31 mai 2022

**Agencia de Stat
pentru
Proprietatea Intelectuală**

Director general	(+37322) 40-05-08
Director general adjunct	(+37322) 40-06-61
Director general adjunct	(+37322) 40-06-00
Direcția brevete	(+37322) 40-06-46
Direcția mărci și design Industrial	(+37322) 40-05-30
Direcția drept de autor	(+37322) 40-05-55
Direcția comunicare și relații internaționale	(+37322) 40-05-83
Direcția juridică	(+37322) 40-05-60
Direcția management instituțional	(+37322) 40-06-42
Colegiul de redacție	(+37322) 40-05-89

<http://agepi.gov.md/>

e-mail: office@agepi.gov.md

fax: (+373 22) 44-01-19

© AGEPI

**Str. Andrei Doga nr. 24, bloc 1,
MD-2024, Chișinău,
Republica Moldova**

CUPRINS

Informație generală	5
I. Invenții	7
BB1A Cereri de brevet de invenție publicate	15
BB2A Cereri de brevet european pentru care s-a solicitat validarea în Republica Moldova publicate	19
FF4A Brevete de invenție acordate	54
FF9Y Brevete de invenție de scurtă durată acordate	61
FG9A Publicarea traducerii fascicolului de brevet european validat în Republica Moldova	68
FG4A Lista brevetelor de invenție eliberate	75
FG9Y Lista brevetelor de invenție de scurtă durată eliberate	75
II. Soiuri de plante	77
BZ9E Cereri de brevet pentru soi de plantă publicate	79
FG9E Brevete pentru soi de plantă eliberate	81
III. Mărci	83
Cereri de înregistrare	86
Mărci înregistrate în baza cererilor acceptate parțial	146
Lista certificatelor de înregistrare a mărcilor eliberate în aprilie 2022	162
Lista mărcilor reînnoite	165
IV. Indicații geografice, denumiri de origine, specialități tradiționale garantate	
V. Design industrial (Desene și modele industriale)	171
BA1L Cereri de înregistrare	175
FF4L Lista desenelor și modelelor industriale înregistrate	236
FG4L Lista certificatelor de înregistrare a desenelor și modelelor industriale eliberate	236
ND4L Lista desenelor și modelelor industriale reînnoite ..	236
FG4L Lista desenelor și modelelor industriale înregistrate în Republica Moldova conform Aranjamentului de la Haga, aranjate în ordinea numerelor de înregistrare internațională și în ordinea claselor CIDMI	237,239
VI. Modificări intervenite în statutul juridic al cererilor și titlurilor de protecție	241
Lista modificărilor	242
Lista contractelor de cesiune	246
FA9A Lista cererilor de brevet de invenție retrase	248
FC9A Lista cererilor de brevet de invenție respinse	249
MM4A Lista brevetelor de invenție a căror valabilitate a încetat înainte de termen prin neachitarea taxei (cu dreptul de restabilire)	249
FA9Y Lista cererilor de brevet de invenție de scurtă durată retrase	249
FC9Y Lista cererilor de brevet de invenție de scurtă durată respinse	249
MM9Y Lista brevetelor de invenție de scurtă durată a căror valabilitate a încetat înainte de termen prin neachitarea taxei (cu dreptul de restabilire)	250
ND4Y Lista brevetelor de invenție de scurtă durată al căror termen de valabilitate a fost prelungit	250
MM4E Lista brevetelor europene validate a căror valabilitate a încetat înainte de termen prin neachitarea taxei (cu dreptul de restabilire)	250
MM9Y Lista brevetelor europene validate a căror valabilitate a încetat înainte de termen prin neachitarea taxei, pentru care termenul de restabilire a expirat	251
TH4A Publicarea traducerii corectate a fascicolului de brevet european validat în Republica Moldova	251
MM9E Lista brevetelor pentru soi de plantă a căror valabilitate a încetat înainte de termen prin neachitarea taxei (cu dreptul de restabilire)	252
Lista cererilor de înregistrare a mărcilor retrase	252
Lista cererilor de înregistrare a mărcilor respinse	252
Lista certificatelor de înregistrare a mărcilor al căror termen de valabilitate a expirat (inclusiv termenul de grație)	253
Lista mărcilor valabilitatea înregistrării cărora expiră în octombrie 2022	258
FC4L Lista desenelor și modelelor industriale respinse ..	262
MK4L Lista certificatelor de înregistrare a desenelor și modelelor industriale al căror termen de valabilitate a expirat (inclusiv termenul de grație)	262
Lista eratelor	263
VII. Comisia de contestații a AGEPI	265
VIII. Comisia de mediere	
IX. Decizii ale instanțelor judecătorești	269
X. Monitor	
XI. Materiale de informare din domeniul proprietății intelectuale	

CONTENTS

	General information	5
I.	Inventions	7
	BB1A Published patent applications	15
	BB2A Published European patent applications for which validation in the Republic of Moldova has been requested	19
	FF4A Granted patents for invention	54
	FF9Y Granted short-term patents for invention	61
	FG9A Publication of the translation of the European patent specification validated in the Republic of Moldova	68
	FG4A List of issued patents for invention	75
	FG9Y List of issued short-term patents for invention	75
II.	Plant varieties	77
	BZ9E Published plant variety patent applications	79
	FG9E Issued plant variety patents	81
III.	Trademarks	83
	Applications for registration	86
	Trademarks registered on the basis of partially accepted applications	146
	List of trademark registration certificates issued in April 2022	162
	List of renewed trademarks	165
IV.	Geographical indications, appellations of origin, traditional specialties guaranteed	
V.	Industrial design	171
	BA1L Applications for registration	175
	FF4L List of registered industrial designs	236
	FG4L List of issued industrial design registration certificates	236
	ND4L List of renewed industrial designs	236
	FG4L List of industrial designs registered in the Republic of Moldova according to the Hague Agreement grouped in the numerical order and in the order of the ICID	237,239
VI.	Amendments in the legal status of applications and titles of protection	241
	List of amendments	242
	List of assignment agreements	246
	FA9A List of withdrawn patent applications	248
	FC9A List of rejected patent applications	249
	MM4A List of invalid patents for invention by nonpayment of fee (with the right of revalidation)	249
	FA9Y List of withdrawn short-term patent applications	249
	FC9Y List of rejected short-term patent applications	249
	MM9Y List of invalid short-term patents for invention by nonpayment of fee (with the right of revalidation)	250
	ND4Y List of short-term patents for invention whose term of validity has been extended	250
	MM4E List of invalid of validated European patents by nonpayment of fee (with the right of revalidation)	250
	MM9Y List of invalid of validated European patents by nonpayment of fee, for which the term of revalidation has expired	251
	TH4A Publication of the corrected translation of the European patent specification validated in the Republic of Moldova	251
	MM9E List of invalid plant variety patents by nonpayment of fee (with the right of revalidation)	252
	List of withdrawn trademark applications	252
	List of rejected trademark applications	252
	List of trademark registration certificates the term of validity of which has expired (including the grace period)	253
	List of trademarks the term of validity of which expires in October 2022	258
	FC4L List of rejected industrial designs	262
	MK4L List of industrial design registration certificates the term of validity of which has expired (including the grace period)	262
	Errata	263
VII.	Appeals Board of the AGEPI	265
VIII.	Mediation Board	
IX.	Court decisions	269
X.	Monitor	
XI.	Intellectual property information materials	

СОДЕРЖАНИЕ

	Общая информация	5
I.	Изобретения	7
	BB1A Опубликованные заявки на патент на изобретение	15
	BB2A Опубликованные заявки на европейский патент, для которых была испрошена валидация в Республике Молдова	19
	FF4A Предоставленные патенты на изобретения	54
	FF9Y Предоставленные краткосрочные патенты на изобретения	61
	FG9A Публикация перевода описания изобретения к европейскому патенту, валидированному в Республике Молдова	68
	FG4A Перечень выданных патентов на изобретения	75
	FG9Y Перечень выданных краткосрочных патентов на изобретения	75
II.	Сорта растений	77
	BZ9E Опубликованные заявки на патент на сорт растения	79
	FG9E Выданные патенты на сорт растения	81
III.	Товарные знаки	83
	Заявки на регистрацию	86
	Товарные знаки, зарегистрированные на основании частично акцептированных заявок	146
	Перечень свидетельств о регистрации товарных знаков, выданных в апреле 2022 г.	162
	Перечень продленных товарных знаков	165
IV.	Географические указания, наименования мест происхождения, гарантированные традиционные продукты	
V.	Промышленные рисунки и модели	171
	BA1L Заявки на регистрацию	175
	FF4L Перечень зарегистрированных промышленных рисунков и моделей	236
	FG4L Перечень выданных свидетельств о регистрации промышленных рисунков и моделей	236
	ND4L Перечень продленных промышленных рисунков и моделей	236
	FG4L Перечень промышленных рисунков и моделей, зарегистрированных в Республике Молдова в соответствии с Гаагским соглашением, расположенных в порядке номеров и по классам МКПО	237,239
VI.	Изменения в юридическом статусе заявок и охранных документов	241
	Перечень изменений	242
	Перечень договоров об уступке	246
	FA9A Перечень отозванных заявок на патент	248
	FC9A Перечень отклоненных заявок на патент	249
	MM4A Перечень патентов на изобретения, срок действия которых истек в связи с неуплатой таксы (с правом восстановления)	249
	FA9Y Перечень отозванных заявок на краткосрочный патент	249
	FC9Y Перечень отклоненных заявок на краткосрочный патент	249
	MM9Y Перечень краткосрочных патентов на изобретения, срок действия которых истек в связи с неуплатой таксы (с правом восстановления)	250
	ND4Y Перечень краткосрочных патентов на изобретения, срок действия которых был продлен	250
	MM4E Перечень валидированных европейских патентов, срок действия которых истек в связи с неуплатой таксы (с правом восстановления)	250
	MM9Y Перечень валидированных европейских патентов, срок действия которых истек в связи с неуплатой таксы, для которых срок восстановления истек	251
	TH4A Публикация исправленного варианта перевода описания изобретения к европейскому патенту, валидированному в Республике Молдова	251
	MM9E Перечень патентов на сорт растения, срок действия которых истек в связи с неуплатой таксы (с правом восстановления)	252
	Перечень отозванных заявок на товарные знаки	252
	Перечень отклоненных заявок на товарные знаки	252
	Перечень свидетельств о регистрации товарных знаков, срок действия которых истек (включая льготный период)	253
	Перечень товарных знаков, срок действия которых истекает в октябре 2022 г.	258
	FC4L Перечень отклоненных промышленных рисунков и моделей	262
	MK4L Перечень свидетельств о регистрации промышленных рисунков и моделей, срок действия которых истек (включая льготный период)	262
	Перечень поправок	263
VII.	Комиссия AGEPI по рассмотрению возражений	265
VIII.	Комиссия по медиации	
IX.	Решения судебных инстанций	269
X.	Monitor	
XI.	Информационные материалы из области интеллектуальной собственности	

Informație generală

Buletinul Oficial de Proprietate Intelectuală conține informație din domeniu.

Secțiuni speciale sunt destinate invențiilor, soiurilor de plante, mărcilor, indicațiilor geografice, denumirilor de origine, desenelor și modelelor industriale.

Persoanele interesate pot urmări regimul juridic al cererilor de solicitare a protecției, al obiectelor de proprietate industrială brevetate și înregistrate pe teritoriul Republicii Moldova. Buletinul include indexuri lunare și semestriale sistematizate. În Buletin se publică acte oficiale, regulamente, convenții internaționale, acorduri bilaterale, norme și standarde în domeniu etc.

General information

The Official Bulletin of Intellectual Property contains different information.

Special sections are destined for inventions, plant varieties, trademarks, geographical indications, appellations of origin, industrial designs.

Users of this information will be able to follow the legal regime of the applications requiring protection, the industrial property objects patented and registered in the Republic of Moldova. The Bulletin comprises the monthly and semi-annual regular indexes. In the Bulletin are published official acts, regulations, international conventions, bilateral agreements, standards in the field etc.

Общая информация

Официальный бюллетень интеллектуальной собственности содержит разнообразную информацию. Специальные разделы предназначены для изобретений, сортов растений, товарных знаков, географических указаний, наименований мест происхождения, промышленных рисунков и моделей. Заинтересованные лица смогут проследить за юридическим статусом заявок на охрану промышленной собственности, запатентованных и зарегистрированных в Республике Молдова объектов промышленной собственности. Бюллетень включает систематизированные ежемесячные и полугодовые указатели. В бюллетене публикуются официальные документы, положения, международные конвенции, двусторонние соглашения, нормы и стандарты в области промышленной собственности и т.д.

Extras din codurile normalizate ale Organizației Mondiale de Proprietate Intelectuală (norma ST. 3 OMPI) referitoare la organizațiile internaționale și țările care eliberează sau înregistrează titluri de proprietate industrială (lista este actualizată de OMPI în 2019)

AD	Andorra	EA	Organizația Eurasiatică de Brevete (OEAB)	JP	Japonia	PH	Filipine
AE	Emiratele Arabe Unite	EC	Ecuador	KE	Kenya	PK	Pakistan
AF	Afganistan	EE	Estonia	KG	Kârgâzstan	PL	Polonia
AL	Albania	EG	Egipt	KH	Cambodgia	PT	Portugalia
AM	Armenia	EM	Oficiul Uniunii Europene pentru Proprietate Intelectuală (EUIPO)	KP	Republica Populară Democrată Coreeană	PY	Paraguay
AO	Angola	EP	Oficiul European de Brevete (OEB)	KR	Republica Coreea	QA	Qatar
AP	Organizația Regională Africană de Proprietate Intelectuală (ARIPO)	ES	Spania	KW	Kuweit	QZ	Oficiul Comunitar pentru Soiuri de Plante (Uniunea Europeană) (CPVO)
AR	Argentina	ET	Etiopia	KY	Insulele Cayman	RO	România
AT	Austria	EU	Uniunea Europeană	KZ	Kazahstan	RS	Serbia
AU	Australia	FI	Finlanda	LA	Republica Democrată Populară Laos	RU	Federația Rusă
AZ	Azerbaidjan	FK	Insulele Falkland (Malvine)	LB	Liban	RW	Rwanda
BA	Bosnia și Herțegovina	FR	Franța	LI	Liechtenstein	SA	Arabia Saudită
BD	Bangladesh	GB	Regatul Unit	LK	Sri Lanka	SE	Suedia
BE	Belgia	GE	Georgia	LR	Liberia	SG	Singapore
BF	Burkina Faso	GH	Ghana	LS	Lesotho	SI	Slovenia
BG	Bulgaria	GI	Gibraltar	LT	Lituania	SK	Slovacia
BM	Insulele Bermude	GL	Groenlanda	LU	Luxemburg	SL	Sierra Leone
BN	Brunei Darussalam	GM	Gambia	LV	Letonia	SM	San Marino
BR	Brazilia	GN	Guineea	LY	Libia	SN	Senegal
BS	Bahamas	GR	Grecia	MA	Maroc	SO	Somalia
BT	Bhutan	GT	Guatemala	MC	Monaco	SV	Salvador
BX	Oficiul din Benelux pentru Proprietate Intelectuală (BOIP)	GW	Guineea-Bissau	MD	Republica Moldova	SY	Republica Arabă Siriană
BY	Belarus	GY	Guyana	ME	Muntelegru	TD	Ciad
CA	Canada	HK	HONG KONG, China	MG	Madagascar	TH	Thailanda
CF	Republica Centrafricană	HN	Honduras	MK	Macedonia de Nord	TJ	Tadjikistan
CG	Congo	HR	Croația	MN	Mongolia	TM	Turkmenistan
CH	Elveția	HT	Haiti	MR	Mauritania	TN	Tunisia
CI	Coasta de Fildeș	HU	Ungaria	MS	Montserrat	TR	Turcia
CL	Chile	IB	Biroul Internațional al Organizației Mondiale de Proprietate Intelectuală (OMPI)	MT	Malta	TT	Trinidad și Tobago
CM	Camerun	ID	Indonezia	MU	Mauritius	TW	Taiwan Provincie Chineză
CN	China	IE	Irlanda	MV	Maldive	UA	Ucraina
CO	Columbia	IL	Israel	MX	Mexic	US	Statele Unite ale Americii
CR	Costa Rica	IN	India	MY	Malaezia	UY	Uruguay
CU	Cuba	IQ	Irak	MZ	Mozambic	UZ	Uzbekistan
CV	Republica Capului Verde	IR	Iran (Republica Islamică)	NG	Nigeria	VC	Sfântul Vincent și Grenadinele
CY	Cipru	IS	Islanda	NI	Nicaragua	VE	Venezuela (Republica Bolivariană)
CZ	Cehia	IT	Italia	NL	Olanda	VG	Insulele Virgine Britanice
DE	Germania	JM	Jamaica	NO	Norvegia	VN	Vietnam
DK	Danemarca	JO	Iordania	NP	Nepal	WO	Organizația Mondială de Proprietate Intelectuală (OMPI)
DO	Republica Dominicană			NZ	Noua Zeelandă	YE	Yemen
DZ	Algeria			OA	Organizația Africană de Proprietate Intelectuală (OAPI)	ZA	Africa de Sud
				OM	Oman		
				PA	Panama		
				PE	Peru		

I

Invenții / Inventions / Изобретения

Protecția juridică a invențiilor în Republica Moldova se asigură în temeiul Legii nr. 50/2008 privind protecția invențiilor.

În conformitate cu Legea, brevetele de invenție sunt eliberate de AGEPI și certifică prioritatea, calitatea de autor și dreptul exclusiv al titularilor de brevete asupra invențiilor. O invenție este brevetabilă, dacă este nouă, rezultă dintr-o activitate inventivă și este susceptibilă de aplicare industrială.

Cererea de brevet se depune la AGEPI de către orice persoană care dispune de dreptul de a solicita brevet, personal sau prin reprezentant, și trebuie să includă documentele prevăzute la art. 33 din Lege.

În prezenta Secțiune se publică datele referitoare la cererile de brevet de invenție, brevetele și brevetele de scurtă durată acordate, în special datele bibliografice, rezumatele și, după caz, materialele grafice ale acestora, datele bibliografice referitoare la cererile de brevet european pentru care se solicită validarea în Republica Moldova și la brevetele europene validate, precum și listele brevetelor și brevetelor de scurtă durată eliberate.

Rezumatele cererilor de brevet și ale brevetelor acordate se publică în ordinea indicilor Clasificării Internaționale de Brevete (CIB), prima literă din indice fiind simbolul unei secțiuni CIB.

Legal protection of inventions in the Republic of Moldova is afforded on the basis of the Law No. 50/2008 on the Protection of Inventions.

In accordance with this Law, the patents for invention are granted by the AGEPI and shall attest to the priority date, the authorship and the exclusive right of patent owners in the invention. An invention may be patented if it is new, if it involves an inventive step and if it is susceptible of industrial application.

The patent application shall be filed with the AGEPI, directly or through a representative, by any person entitled to apply for a patent, and shall contain the documents provided for in Art. 33 of the Law.

In the Section are published data on patent applications, granted patents and short-term patents for invention, particularly bibliographic data, abstracts and, where appropriate, graphic materials thereof, bibliographic data on European patent applications for which validation in the Republic of Moldova is sought and on validated European patents, and lists of issued patents and short-term patents for invention.

The abstracts of the patent applications and of the granted patents are published in the order of the International Patent Classification (IPC) indexes, the first letter being the symbol of a IPC section.

Правовая охрана изобретений в Республике Молдова обеспечивается на основе Закона № 50/2008 об охране изобретений.

В соответствии с Законом, патенты на изобретения выдаются AGEPI и удостоверяют приоритет, авторство и исключительное право патентообладателей на изобретения. Изобретение патентоспособно, если оно является новым, имеет изобретательский уровень и применимо в промышленности.

Заявка на патент подается в AGEPI лицом, которому принадлежит право на получение патента, лично или через представителя и должна содержать документы, предусмотренные в ст. 33 Закона.

В данном Разделе публикуются сведения о заявках на изобретения, о предоставленных патентах на изобретения и краткосрочных патентах, в частности библиографические данные, рефераты и при необходимости их графические изображения, библиографические данные, относящиеся к заявкам на европейские патенты, валидация которых была испрошена в Республике Молдова, и к валидированным европейским патентам, а также перечни выданных патентов на изобретения и краткосрочных патентов на изобретения.

Рефераты заявок на патент и на предоставленные патенты публикуются в порядке индексов Международной патентной классификации (МПК), первая буква индекса обозначая раздел МПК.

**CODURILE INID ÎN BAZA NORMEI OMPI ST.9
PENTRU IDENTIFICAREA DATELOR BIBLIOGRAFICE REFERITOARE
LA DOCUMENTELE DE BREVET, PUBLICATE DE AGEPI**

**INID CODES FOR THE IDENTIFICATION BIBLIOGRAPHIC DATA
IN PATENT DOCUMENTS PUBLISHED BY AGEPI,
ACCORDING TO WIPO STANDARD ST.9**

**КОДЫ ИНИД (INID) ДЛЯ ИДЕНТИФИКАЦИИ БИБЛИОГРАФИЧЕСКИХ ДАННЫХ,
ОТНОСЯЩИХСЯ К ПАТЕНТНЫМ ДОКУМЕНТАМ, В СООТВЕТСТВИИ
СО СТАНДАРТОМ ST.9 ВОИС, ПУБЛИКУЕМЫЕ AGEPI**

- (11) Numărul titlului de protecție
Number of the title of protection
Номер охранного документа
- (12) Denumirea tipului de document
Designation of the kind of document
Наименование типа документа
- (13) Codul tipului de document conform normei ST.16 OMPI
Kind-of-document code according to WIPO Standard ST.16
Код вида документа в соответствии со Стандартом ST.16 ВОИС
- (15) Informații privind corectarea sau modificarea documentului
Document correction or modification information
Информация об исправлениях или изменениях, внесенных в документ
- (21) Numărul de depozit
Number assigned to the application
Номер заявки
- (22) Data de depozit
Date of filing the application
Дата подачи заявки
- (23) Data priorității de expoziție
Date of exhibition priority
Дата выставочного приоритета
- (31) Numărul cererii prioritare
Number assigned to priority application
Номер приоритетной заявки
- (32) Data de depozit a cererii prioritare
Date of filing of priority application
Дата подачи приоритетной заявки
- (33) Țara cererii prioritare, codul conform normei ST.3 OMPI
Country of the priority application, code according to WIPO Standard ST.3
Страна приоритетной заявки, код в соответствии со Стандартом ST.3 ВОИС
- (41) Data publicării cererii: numărul BOPI, anul
Date of publication of the application: number of BOPI, year
Дата публикации заявки: номер BOPI, год
- (45) Data publicării hotărârii de acordare a titlului de protecție: numărul BOPI, anul
Date of publication of the decision of grant of the title of protection: number of BOPI, year
Дата публикации решения о предоставлении охранного документа: номер BOPI, год
- (46) Data publicării traducerii revendicărilor cererii de brevet european
Date of publication of the translation of the claims of an European patent application
Дата публикации перевода формулы заявки на европейский патент
Data publicării traducerii revendicărilor modificate
Date of publication of the translation of the amended claims
Дата публикации перевода измененной формулы

- (47) **Data eliberării titlului de protecție: numărul BOPI, anul**
Date of issuance of the title of protection: number of BOPI, year
Дата выдачи охранного документа: номер BOPI, год
- (48) **Data publicării documentului corectat sau modificat**
Date of publication of a corrected or modified document
Дата публикации скорректированного или измененного документа
- (49) **Data publicării traducerii fasciculului de brevet european validat**
Date of publication of the translation of the validated European patent specification
Дата публикации перевода патентного документа валидированного европейского патента
Data publicării traducerii fasciculului de brevet european validat menținut în forma modificată
Date of publication of the translation of the validated European patent specification maintained in its amended form
Дата публикации перевода патентного документа валидированного европейского патента в измененной форме
- (51) **Clasificarea Internațională de Brevete**
International Patent Classification
Международная патентная классификация
- (54) **Titlul invenției sau denumirea soiului de plantă**
Title of the invention or name of the plant variety
Название изобретения или наименование сорта растения
- (56) **Lista documentelor referitoare la stadiul anterior**
List of prior art documents
Перечень документов-аналогов
- (57) **Rezumatul sau revendicările**
Abstract or claims
Реферат или формула изобретения
- (62) **Numărul și data depozitului cererii anterioare din care prezentul document este divizionar**
Number and filing date of the earlier application from which the present patent document has been divided up
Номер и дата подачи более ранней заявки, из которой выделен настоящий документ
- (67) **Numărul cererii transformate și data transformării**
Number of converted patent application and date of conversion
Номер преобразованной заявки и дата преобразования
- (68) **Numărul și data de publicare a brevetului de bază pentru certificatul complementar de protecție**
Number and publication date of the basic patent for the supplementary protection certificate
Номер и дата публикации основного патента для дополнительного свидетельства об охране
- (71) **Numele solicitantului (solicitanților), codul țării conform normei ST.3 OMPI**
Name(s) of applicant(s), code of the country according to WIPO Standard ST.3
Имя заявителя (заявителей), код страны в соответствии со Стандартом ST.3 ВОИС
- (72) **Numele inventatorului (inventatorilor) sau amelioratorului (amelioratorilor), codul țării conform normei ST.3 OMPI**
Name(s) of inventor(s) or breeder(s), code of the country according to WIPO Standard ST.3
Имя изобретателя (изобретателей) или селекционера (селекционеров) код страны в соответствии со Стандартом ST.3 ВОИС
- (73) **Numele sau denumirea titularului (titularilor), codul țării conform normei ST.3 OMPI**
Name(s) of owner(s), code of the country according to WIPO Standard ST.3
Имя или наименование патентовладельца (патентовладельцев), код страны в соответствии со Стандартом ST.3 ВОИС
- (74) **Numele mandatarului autorizat**
Name of patent attorney
Имя патентного поверенного
- (80) **Data publicării de către OEB a mențiunii acordării brevetului european**
Date of publication of the mention of the grant of the European patent by the EPO
Дата публикации ЕПВ сведений о предоставлении европейского патента
Data publicării de către OEB a mențiunii privind menținerea brevetului european în forma modificată
Date of publication of the mention of the grant of the European patent by the EPO in its amended form
Дата публикации ЕПВ сведений о поддержании европейского патента в измененной форме

- (82) **Data publicării solicitării de validare a brevetului european**
Date of publication of the request for validation of the European patent
Дата публикации заявки о валидации европейского патента
- (85) **Data deschiderii fazei naționale în conformitate cu PCT**
Date of commencement of the national phase pursuant to PCT
Дата открытия национальной фазы в соответствии с PCT
- (86) **Cerere internațională (PCT): numărul și data de depozit**
PCT international application: number and filing date
Международная заявка (PCT): номер и дата подачи
- (87) **Publicarea cererii internaționale (PCT) sau cererii comunitare pentru soi de plantă (EC): numărul și data**
Publication of the PCT international application or the community plant variety application (EC): number and date
Публикация международной заявки (PCT) или заявки на сорт растения Евросоюза: номер и дата подачи
- (92) **Numărul și data primei autorizații de lansare pe piață în Republica Moldova a produsului medicamentos sau fitofarmaceutic**
Number and date of the first national authorization to place the medicinal or phytopharmaceutical product on the market in the Republic of Moldova
Номер и дата первого разрешения на продажу фармацевтического или фитофармацевтического продукта на территории Республики Молдова
- (94) **Data expirării termenului de valabilitate a certificatului complementar de protecție**
Date of expiry of the term of validity of the supplementary protection certificate
Дата истечения срока действия дополнительного свидетельства об охране
- (95) **Denumirea produsului protejat printr-un brevet de bază pentru care a fost cerut sau eliberat certificatul complementar de protecție**
Name of the product protected by a basic patent and in respect of which the supplementary protection certificate has been applied for or issued
Название продукта охраняемого основным патентом, в отношении которого было испрашено или выдано дополнительное свидетельство об охране
- (96) **Numărul cererii și data de depozit a cererii de brevet european**
Number and filing date of the European patent application
Номер и дата подачи заявки на европейский патент
- (97) **Numărul și data publicării de către OEB a cererii de brevet european**
Number and date of publication of the European patent application by the EPO
Номер и дата публикации ЕПВ заявки на европейский патент

**CODURILE PENTRU IDENTIFICAREA DIFERITELOR TIPURI
DE DOCUMENTE DE BREVET ÎN BAZA NORMEI OMPI ST.16,
PUBLICATE DE AGEPI**

**CODES FOR THE IDENTIFICATION OF DIFFERENT KINDS
OF PATENT DOCUMENTS ACCORDING TO WIPO
STANDARD ST.16, PUBLISHED BY AGEPI**

**КОДЫ ДЛЯ ИДЕНТИФИКАЦИИ РАЗЛИЧНЫХ ВИДОВ ПАТЕНТНЫХ
ДОКУМЕНТОВ В СООТВЕТСТВИИ СО СТАНДАРТОМ ВОИС ST.16,
ПУБЛИКУЕМЫЕ AGEPI**

(Lista completă a codurilor utilizate de AGEPI poate fi consultată pe web site-ul AGEPI:
http://agepi.gov.md/sites/default/files/2016/01/coduri_st16_ro_18.01.2016.pdf)

**1.1 CODURILE PENTRU DOCUMENTELE DE BREVET DE INVENȚIE
CODES FOR PATENT DOCUMENTS
КОДЫ ДЛЯ ПАТЕНТНЫХ ДОКУМЕНТОВ**

- A0** – cerere de brevet de invenție publicată înainte de termenul legal de 18 luni de la data de depozit sau data priorității recunoscute
- patent application published before the established term of 18 months after the filing date or recognized priority date
 - заявка на патент на изобретение, опубликованная раньше установленного 18-месячного срока с даты подачи или даты признанного приоритета
- A1** – cerere de brevet de invenție publicată în termenul legal, împreună cu raportul de documentare
- patent application published within the established term with a search report
 - заявка на патент на изобретение, опубликованная в установленный срок вместе с отчетом о поиске
- A2** – cerere de brevet de invenție publicată în termenul legal, fără raportul de documentare
- patent application published within the established term without a search report
 - заявка на патент на изобретение, опубликованная в установленный срок без отчета о поиске
- A3** – raport de documentare al cererii de brevet de invenție (publicat ulterior publicării cererii)
- search report of a patent application (published after publication of the application)
 - отчет о поиске заявки на изобретение (опубликованный после публикации заявки)
- A8** – cerere de brevet de invenție publicată cu corecturi sau modificări în pagina de capăt (bibliografică) a documentului
- patent application published with corrected or modified first page of the document
 - заявка на патент на изобретение, опубликованная с исправлениями или изменениями в титульном листе
- A9** – cerere de brevet de invenție cu corecturi sau modificări ale oricărei părți a documentului
- patent application with corrections or amendments to any part of the document
 - заявка на патент на изобретение, опубликованная с исправлениями или изменениями любой части документа
- B1** – brevet de invenție acordat
- granted patent for invention
 - предоставленный патент на изобретение
- B2** – brevet de invenție acordat, amendat în urma procedurilor de opoziție
- granted patent for invention, amended after opposition procedures
 - предоставленный патент на изобретение, измененный вследствие процедур возражения
- B8** – brevet de invenție acordat, cu corecturi sau modificări în pagina de capăt (bibliografică) a documentului
- granted patent for invention with corrected or modified first page of the document
 - предоставленный патент на изобретение, с исправлениями или изменениями в титульном листе
- B9** – brevet de invenție acordat, cu corecturi sau modificări ale oricărei părți a documentului
- granted patent for invention with corrections or amendments to any part of the document
 - предоставленный патент на изобретение, с исправлениями или изменениями любой части описания, формулы изобретения и/или чертежей
- C1** – brevet de invenție eliberat
- issued patent for invention
 - выданный патент на изобретение
- C3** – brevet de invenție eliberat, amendat în urma procedurilor de limitare sau anulare
- issued patent for invention, amended after limitation or cancellation procedures
 - выданный патент на изобретение, измененный вследствие процедур ограничения или признания патента недействительным

- C8** – brevet de invenție eliberat, cu corecturi sau modificări în pagina de capăt (bibliografică) a documentului
 – issued patent for invention with corrections or amendments to the front (bibliographic) page of the document
 – выданный патент на изобретение, с изменениями или исправлениями в титульном листе документа
- C9** – brevet de invenție eliberat, cu corecturi sau modificări ale oricărei părți a documentului
 – issued patent for invention with corrections or amendments to any part of the document
 – выданный патент на изобретение, с изменениями или исправлениями в любой части документа
- T1** – traducerea revendicărilor cererii de brevet european
 – translation of the claims of a European patent application
 – перевод формулы заявки на европейский патент
- T2** – traducerea fasciculului de brevet european validat
 – translation of the validated European patent specification
 – перевод валидированного европейского патента
- T3** – traducerea fasciculului de brevet european validat menținut în forma modificată
 – translation of the validated European patent specification maintained in its amended form
 – перевод валидированного европейского патента, поддерживаемого в измененной форме
- T4** – traducerea fasciculului de brevet european validat menținut în forma limitată
 – translation of the validated European patent specification maintained in limited form
 – перевод валидированного европейского патента, поддерживаемого в ограниченной форме
- T8** – traducerea corectată a fasciculului de brevet european validat cu corecturi în pagina de capăt (bibliografică) a documentului
 – corrected translation of the validated European patent specification with corrections to the front (bibliographic) page of the document
 – скорректированный перевод валидированного европейского патента, с исправлениями в титульном листе документа
- T9** – traducerea corectată a fasciculului de brevet european validat cu corecturi ale oricărei părți a documentului
 – corrected translation of the validated European patent specification with corrections to any part of the document
 – скорректированный перевод валидированного европейского патента, с исправлениями в любой части документа

**1.2 CODURILE PENTRU DOCUMENTELE DE BREVET DE INVENȚIE DE SCURTĂ DURATĂ
 CODES FOR SHORT-TERM PATENT DOCUMENTS
 КОДЫ ДЛЯ КРАТКОСРОЧНЫХ ПАТЕНТНЫХ ДОКУМЕНТОВ**

- U0** – cerere de brevet de invenție de scurtă durată publicată înainte de termenul legal de 18 luni de la data de depozit sau data priorității recunoscută
 – short-term patent application published before the established term of 18 months after the filing date or recognized priority date
 – заявка на краткосрочный патент на изобретение, опубликованная раньше установленного 18-месячного срока с даты подачи или даты признанного приоритета
- U1** – cerere de brevet de invenție de scurtă durată publicată la termen, împreună cu raportul de documentare
 – short-term patent application published within the established term together with a search report
 – заявка на краткосрочный патент на изобретение, опубликованная в срок вместе с отчетом о поиске
- U2** – cerere de brevet de invenție de scurtă durată publicată la termen, fără raportul de documentare
 – short-term patent application published within the established term without a search report
 – заявка на краткосрочный патент на изобретение, опубликованная в срок без отчета о поиске
- U3** – raport de documentare al unei cereri de brevet de invenție de scurtă durată (publicat ulterior publicării cererii)
 – search report of a short-term patent application (published after publication of the application)
 – отчет о поиске по заявке на краткосрочный патент на изобретение (опубликованный после публикации заявки)
- Y** – brevet de invenție de scurtă durată acordat
 – granted short-term patent for invention
 – предоставленный краткосрочный патент на изобретение
- Y3** – brevet de invenție de scurtă durată acordat, amendat în urma procedurii de opoziție
 – granted short-term patent for invention, amended after opposition procedure
 – предоставленный краткосрочный патент на изобретение, измененный вследствие процедуры возражения
- Y8** – brevet de invenție de scurtă durată acordat, cu corecturi sau modificări în pagina de capăt (bibliografică) a documentului
 – granted short-term patent for invention with corrections or amendments to the front (bibliographic) page of the document
 – предоставленный краткосрочный патент на изобретение, с изменениями или исправлениями в титульном листе документа

- Y9** – brevet de invenție de scurtă durată acordat, cu corecturi sau modificări ale oricărei părți a documentului
 – granted short-term patent for invention with corrections or amendments to any part of the document
 – предоставленный краткосрочный патент на изобретение, с изменениями или исправлениями в любой части документа
- Z** – brevet de invenție de scurtă durată eliberat
 – issued short-term patent for invention
 – выданный краткосрочный патент на изобретение
- Z4** – brevet de invenție de scurtă durată eliberat, amendat în urma procedurilor de limitare sau de anulare
 – issued short-term patent for invention, amended after limitation or cancellation procedures
 – выданный краткосрочный патент на изобретение, измененный вследствие процедур ограничения или признания патента недействительным
- Z5** – brevet de invenție de scurtă durată prelungit
 – extended short-term patent for invention
 – продленный краткосрочный патент на изобретение
- Z6** – brevet de invenție de scurtă durată prelungit, amendat în urma procedurii de prelungire
 – extended short-term patent for invention, amended after extension procedure
 – продленный краткосрочный патент на изобретение, измененный вследствие процедуры продления
- Z8** – brevet de invenție de scurtă durată eliberat sau prelungit, cu corecturi sau modificări în pagina de capăt (bibliografică) a documentului
 – issued or extended short-term patent for invention with corrections or amendments to the front (bibliographic) page of the document
 – выданный или продленный краткосрочный патент на изобретение, с изменениями или исправлениями в титульном листе документа
- Z9** – brevet de invenție de scurtă durată eliberat sau prelungit, cu corecturi sau modificări ale oricărei părți
 – issued or extended short-term patent for invention with corrections or amendments to any part of the document
 – выданный или продленный краткосрочный патент на изобретение, с изменениями или исправлениями любой части документа

**CODURILE OMPI PENTRU CODIFICAREA TITLURILOR INFORMAȚIILOR
 REFERITOARE LA INVENȚII, PUBLICATE ÎN BULETINUL OFICIAL
 DE PROPRIETATE INTELECTUALĂ CONFORM NORMEI ST.17**

**WIPO CODES ON CODING OF HEADINGS OF ANNOUNCEMENTS CONCERNING
 INVENTIONS MADE IN THE OFFICIAL BULLETIN OF INTELLECTUAL PROPERTY
 IN ACCORDANCE WITH THE STANDARD ST.17**

**КОДЫ ВОИС ДЛЯ КОДИРОВАНИЯ ЗАГОЛОВКОВ ИНФОРМАЦИИ,
 ОТНОСЯЩЕЙСЯ К ИЗОБРЕТЕНИЯМ, ПУБЛИКУЕМОЙ В ОФИЦИАЛЬНОМ
 БЮЛЛЕТЕНЕ ИНТЕЛЛЕКТУАЛЬНОЙ СОБСТВЕННОСТИ
 В СООТВЕТСТВИИ СО СТАНДАРТОМ ST.17**

- BB1A** Cereri de brevet de invenție publicate
 Published patent applications
 Опубликованные заявки на патент на изобретение
- BB1Y** Cereri de brevet de invenție de scurtă durată publicate
 Published short-term patent applications
 Опубликованные заявки на краткосрочные патенты
- BB2A** Cereri de brevet european pentru care s-a solicitat validarea în Republica Moldova publicate
 Published European patent applications for which validation in the Republic of Moldova has been requested
 Опубликованные заявки на европейский патент, для которых была запрошена валидация в Республике Молдова
- FF4A** Brevete de invenție acordate
 Granted patents for invention
 Предоставленные патенты на изобретения
- FF9Y** Brevete de invenție de scurtă durată acordate
 Granted short-term patents for invention
 Предоставленные краткосрочные патенты на изобретения
- FG9A** Publicarea traducerii fasciculului de brevet european validat în Republica Moldova
 Publication of the translation of the European patent specification validated in the Republic of Moldova
 Публикация перевода описания изобретения к европейскому патенту, валидированному в Республике Молдова

- FA9A** Lista cererilor de brevet de invenție retrase
List of withdrawn patent applications
Перечень отозванных заявок на патент
- FC9A** Lista cererilor de brevet de invenție respinse
List of rejected patent applications
Перечень отклоненных заявок на патент
- FG4A** Lista brevetelor de invenție eliberate
List of issued patents for invention
Перечень выданных патентов на изобретения
- FG9Y** Lista brevetelor de invenție de scurtă durată eliberate
List of issued short-term patents for invention
Перечень выданных краткосрочных патентов на изобретение
- FA9Y** Lista cererilor de brevet de invenție de scurtă durată retrase
List of withdrawn short-term patent applications
Перечень отозванных заявок на краткосрочный патент
- FC9Y** Lista cererilor de brevet de invenție de scurtă durată respinse
List of rejected short-term patent applications
Перечень отклоненных заявок на краткосрочный патент
- MM4A** Decăderi din drepturile ce decurg din brevet de invenție
Forfeiture of rights deriving from the patent for invention
Утеря прав, вытекающих из патента на изобретение
- MM9Y** Decăderi din drepturile ce decurg din brevet de invenție de scurtă durată
Forfeiture of rights deriving from the short-term patent for invention
Утеря прав, вытекающих из краткосрочного патента на изобретение
- ND4Y** Lista brevetelor de invenție de scurtă durată al căror termen de valabilitate a fost prelungit
List of short-term patents for invention whose term of validity has been extended
Перечень краткосрочных патентов на изобретения, срок действия которых был продлен
- MK4A** Lista brevetelor de invenție a căror durată de valabilitate a expirat
List of expired patents for invention
Перечень патентов на изобретения, срок действия которых истек
- MK4Y** Lista brevetelor de invenție de scurtă durată a căror valabilitate a expirat
List of short-term patents for invention whose term of validity has been expired
Перечень краткосрочных патентов на изобретения, срок действия которых истек
- ML9Y** Lista cererilor de prelungire a termenului de valabilitate a brevetului de invenție de scurtă durată respinse
List of refused applications for extension of the term of validity of a short-term patent
Перечень отклоненных заявок на продление срока действия краткосрочного патента
- TH4A** Publicarea traducerii corectate a fasciculului de brevet european validat în Republica Moldova
Publication of the corrected translation of the European patent specification validated in the Republic of Moldova
Публикация исправленного варианта перевода описания изобретения к европейскому патенту, валидированному в Республике Молдова

SECȚIUNILE CLASIFICĂRII INTERNAȚIONALE DE BREVETE (CIB)

INTERNATIONAL PATENT CLASSIFICATION SECTIONS (IPC)

РАЗДЕЛЫ МЕЖДУНАРОДНОЙ ПАТЕНТНОЙ КЛАССИФИКАЦИИ (МПК)

- | | | | |
|----------|---|----------|--|
| A | NECESITĂȚI CURENTE ALE VIEȚII
HUMAN NECESSITIES
УДОВЛЕТВОРЕНИЕ ЖИЗНЕННЫХ
ПОТРЕБНОСТЕЙ ЧЕЛОВЕКА | E | CONSTRUCȚII FIXE
FIXED CONSTRUCTIONS
СТРОИТЕЛЬСТВО |
| B | TEHNICI INDUSTRIALE DIVERSE.
TRANSPORT PERFORMING
OPERATIONS. TRANSPORTING
РАЗЛИЧНЫЕ ТЕХНОЛОГИЧЕСКИЕ
ПРОЦЕССЫ. ТРАНСПОРТИРОВАНИЕ | F | MECANICĂ. ILUMINAT. ÎNCĂLZIRE. ARMAMENT.
EXPLOZIVE
MECHANICAL ENGINEERING. LIGHTING. HEATING.
WEAPONS. BLASTING
МЕХАНИКА. ОСВЕЩЕНИЕ. ОТОПЛЕНИЕ. ОРУЖИЕ.
ВЗРЫВНЫЕ РАБОТЫ |
| C | CHIMIE ȘI METALURGIE
CHEMISTRY. METALLURGY
ХИМИЯ И МЕТАЛЛУРГИЯ | G | FIZICĂ
PHYSICS
ФИЗИКА |
| D | TEXTILE ȘI HÂRTIE
TEXTILES. PAPER
ТЕКСТИЛЬ И БУМАГА | H | ELECTRICITATE
ELECTRICITY
ЭЛЕКТРИЧЕСТВО |

BB1A Cereri de brevet de invenție publicate / Published patent applications / Опубликованные заявки на патент на изобретение

Publicarea în BOPI a cererilor de brevet asigură solicitantului o protecție provizorie în condițiile prevăzute de art. 19 din Legea nr. 50/2008 privind protecția invențiilor. Descrierile cererilor de brevet, ale căror rezumate sunt publicate în BOPI, se află în biblioteca AGEPI, accesibile publicului, și pot fi consultate direct sau se pot comanda copii, contra cost.

Conform art. 89(1) din Lege, după publicarea cererii de brevet orice persoană poate să prezinte la AGEPI observații referitor la brevetabilitatea invenției care constituie obiectul cererii de brevet.

Publication of patent applications in BOPI provides for the applicant a provisional protection in accordance with Art. 19 of the Law No. 50/2008 on the Protection of Inventions.

Descriptions of the patent applications, the abstracts of which are published in BOPI, are available to the public in the AGEPI library and may be consulted directly or copies may be ordered for payment of an additional fee.

According to Art. 89(1) of the Law, in any proceedings before the AGEPI, following the publication of the patent application, any third party may present observations concerning the patentability of the invention to which the application relates.

Публикация заявок на патент в BOPI обеспечивает заявителю временную охрану на условиях, предусмотренных в ст. 19 Закона № 50/2008 об охране изобретений. Описания к заявкам на патенты, рефераты которых опубликованы в BOPI, находятся в библиотеке AGEPI, общедоступны для ознакомления, а за дополнительную плату могут быть заказаны их копии.

Согласно ст. 89(1) Закона, после публикации заявки на патент любое лицо вправе представить в AGEPI свои замечания в отношении патентоспособности изобретения, являющегося предметом заявки на патент.

(21) a 2020 0082 (13) A2

(51) Int. Cl.: F03B 13/12 (2006.01)
F03B 13/14 (2006.01)
F03B 13/16 (2006.01)
F03B 13/20 (2006.01)

(22) 2020.11.23

(71)(72) PANCENCO Vitalie, MD; PANCENCO Iulian, MD

(74) COTRUȚA Leonid

(54) **Instalație de conversiune a energiei valurilor**

(57) Invenția se referă la domeniul surselor regenerabile de energie, și anume la instalații de conversiune a energiei valurilor.

Instalația, conform invenției, constă dintr-o construcție flexibilă, care conține o multitudine de elemente flotabile (1) identice, unite între ele articulat, și o multitudine de corpuri submersibile (2) identice, unite între ele articulat, aranjate în cel puțin două rânduri paralele din ambele părți ale elementelor flotabile (1) și montate pe acestea pe axuri. Instalația mai conține o multitudine de corpuri submersibile (3) identice, unite între ele articulat și aranjate cel puțin într-un rând sub elementele flotabile (1), unite paralel cu acestea prin montanți (4) articulați identici, tije de acționare (5), generatoare electrice (6) sau motoare hidraulice rotative, pompe bidirecționale (7), conectate la un sistem de comandă programat cu un soft preinstalat, plute (8), un cablu și o ancoră. Elementele flotabile (1) și corpurile submersibile (2 și 3) sunt executate în formă de corpuri goale.

Revendicări: 2

Figuri: 3

*
* *

(54) **Wave energy conversion installation**

(57) The invention relates to the field of renewable energy sources, namely to wave energy conversion installations.

The installation, according to the invention, consists of a flexible structure, which contains a plurality of identical floating elements (1), articulated with each other, and a plurality of identical submersible bodies (2), articulated with each other, arranged in at least two parallel rows on both sides of the floating elements (1), fixed to them on axles. The installation also contains a plurality of identical submersible bodies (3), articulated with each other and arranged at least in one row under the floating elements (1), connected in parallel to them by identical hinged props (4), drive

rods (5), electric generators (6) or rotary hydraulic motors, double-acting pumps (7), connected to a programmed control system with preset software, floats (8), a cable and an anchor. The floating elements (1) and the submersible bodies (2 and 3) are made hollow.

Claims: 2

Fig.: 3

*
* *

(54) **Установка преобразования энергии волн**

(57) Изобретение относится к области возобновляемых источников энергии, а именно к установкам преобразования энергии волн. Установка, согласно изобретению, состоит из гибкой конструкции, которая содержит множество идентичных плавучих элементов (1), шарнирно сочлененных между собой, и множество идентичных погружных тел (2), шарнирно сочлененных между собой, расположенных не менее чем в два параллельных ряда по обеим сторонам плавучих элементов (1), закрепленных с ними на осях. Установка также содержит множество идентичных погружных тел (3), шарнирно сочлененных между собой и расположенных, по меньшей мере, в один ряд под плавучими элементами (1), параллельно соединенными с ними идентичными шарнирными стойками (4), приводные стержни (5), электрические генераторы (6) или поворотные гидродвигатели, насосы двухстороннего действия (7), подключенные к системе программного управления с предустановленным программным обеспечением, поплавки (8), трос и якорь. Плавучие элементы (1) и погружные тела (2 и 3) выполнены пустотелыми.

П. формулы: 2

Фиг.: 3

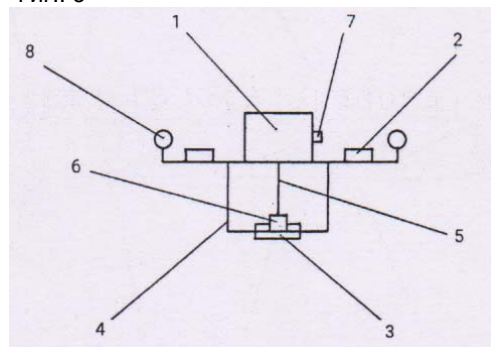

- (21) a 2020 0081 (13) A2
 (51) Int. Cl.: F24H 1/00 (2006.01)
 F23N 5/00 (2006.01)
- (22) 2020.11.16
 (71)(72) SOCOLOV Valerii, MD; SOCOLOV Lilia, MD; SOCOLOV Alexandru, MD
- (54) **Cazan**
- (57) Invenția se referă la termotehnică și poate fi utilizată în sistemele de încălzire cu apă, precum și pentru încălzirea apei menajere. Cazanul, conform primei realizări, conține un corp cu manta de apă, dotat cu un racord pentru gaze de ardere, o cameră de ardere dotată cu arzător, racorduri de debitare și evacuare a apei, elemente cave cu suprafețe de încălzire prin convecție cu șicane, care sunt cuplate cu mantaua de apă și formează un canal de gaze în formă de labirint, o despărțitură cavă cu suprafețe de încălzire prin convecție, cuplată cu mantaua de apă, un element cav, dotat cu o suprafață de încălzire prin convecție înclinată și cuplat cu mantaua de apă, guri, cuplate cu canalul de gaze, schimbătoare de căldură cu țevi, cuplate cu mantaua de apă, și un sistem automatizat de dirijare și control al regimului de lucru al cazanului, care include un bloc computerizat cu dirijare de la distanță, conectat cu un bloc computerizat, care este conectat cu un bloc de control, care, la rândul său, este conectat cu un bloc al arzătorului, un bloc de distribuție a apei, un bloc de încălzire a apei menajere, un bloc de securitate și un bloc de alimentare, totodată toate blocurile sunt conectate între ele și cu cazanul. Noutatea invenției constă în aceea că cazanul suplimentar conține un bloc de deservire și un bloc de evacuare, conectate între ele, cu toate blocurile și cazanul, precum și nervuri cuplate cu schimbătoarele de căldură cu țevi, care formează canale de gaze. Cazanul, conform celei de-a doua realizări, include un reflector director, cuplat cu mantaua de apă, totodată racordul pentru gazele de ardere este amplasat în partea de jos a canalului de gaze, iar camera de ardere cu arzător este amplasată în partea de sus a canalului de gaze.
- Cazanul, conform celei de-a treia realizări, include racorduri pentru gaze de ardere, camere de ardere cu arzătoare, un reflector director, cuplat cu mantaua de apă, și elemente cave, dotate cu suprafețe de încălzire prin convecție înclinate, cuplate cu mantaua de apă, totodată nervurile cuplate cu schimbătoarele de căldură cu țevi formează blocuri de țevi cu canale de gaze, iar un racord pentru gazele de ardere este amplasat în partea de jos a camerei de ardere.

Rezultatul invenției constă în automatizarea deservirii, intensificarea transferului de căldură prin majorarea timpului de contact al gazelor de ardere cu temperatură mai mare cu suprafețele de încălzire prin convecție și obținerea până la 100 % a transferului de căldură a cazanului.

Revendicări: 3

Figuri: 3

*
* *

(54) **Boiler**

(57) The invention relates to heat engineering and can be used in water heating systems, as well as for heating household water.

The boiler, according to the first embodiment, comprises a body with a water jacket, equipped with a branch pipe for combustion products, a combustion chamber equipped with a burner, water supply and drainage manifolds, hollow elements with convective heating surfaces with obstacles, which are coupled to the water jacket and form a flue duct in the form of a labyrinth, a hollow partition with convective heating surfaces, coupled to the water jacket, a hollow element, equipped with an inclined convective heating surface and coupled to the water jacket, manholes, coupled to the flue duct, tubular heat exchangers, coupled to the water jacket, and an automated control and monitoring system for the boiler operation mode, which includes a computerized remote control unit, connected to a computerized unit, which is connected to a control unit, which, in turn, is connected to a burner unit, a water distribution unit, a household water heating unit, an emergency unit and a power supply unit, at the same time all units are connected to each other and to the boiler. Novelty of the invention consists in that the boiler additionally comprises a service unit and an evacuation unit, connected to each other, to all units and to the boiler, as well as ribs, coupled to tubular heat exchangers, which form flue ducts.

The boiler, according to the second embodiment, comprises a guide reflector, coupled to the water jacket, at the same time the branch pipe for combustion products is installed in the lower part of the flue duct, and the combustion chamber with the burner is installed in the upper part of the flue duct.

The boiler, according to the third embodiment, comprises nozzles for combustion products, combustion chambers with burners, a guide reflector, coupled to the water jacket, and hollow elements, equipped with inclined con-

vective heating surfaces, coupled to the water jacket, at the same time the ribs coupled to the tubular heat exchangers form tubular blocks with flue ducts, and one branch pipe for combustion products is placed in the lower part of the combustion chamber.

The result of the invention consists in maintenance automation, intensification of heat transfer by increasing the time of contact of combustion products with elevated temperature with the convective heating surfaces and obtaining up to 100% of heat transfer of the boiler.

Claims: 3

Fig.: 3

*
* * *

(54) **Котел**

(57) Изобретение относится к теплотехнике и может быть использовано в водяных отопительных системах, а также для нагрева хозяйственной воды.

Котел, согласно первому исполнению, содержит корпус с водяной рубашкой, оснащенный патрубком для продуктов сгорания, камеру сгорания, оснащенную горелкой, патрубки подачи и отвода воды, полые элементы с конвективными поверхностями нагрева с препятствиями, которые сообщены с водяной рубашкой и образуют газоход в виде лабиринта, полую перегородку с конвективными поверхностями нагрева, сообщенную с водяной рубашкой, полый элемент, оснащенный наклонной конвективной поверхностью нагрева и сообщенный с водяной рубашкой, люки, соединенные с газоходом, трубчатые теплообменники, сообщенные с водяной рубашкой, и автоматизированную систему управления и контроля режима работы котла, которая включает компьютеризированный блок с дистанционным управлением, соединенный с компьютеризированным блоком, который соединен с блоком контроля,

который, в свою очередь, соединен с блоком горелки, блоком распределения воды, блоком нагрева хозяйственной воды, аварийным блоком и блоком питания, при этом все блоки соединены между собой и с котлом. Новизна изобретения заключается в том, что котел дополнительно содержит блок обслуживания и блок эвакуации, соединенные между собой, со всеми блоками и котлом, а также ребра, соединенные с трубчатыми теплообменниками, которые образуют газоходы.

Котел, согласно второму исполнению, включает направляющий отражатель, сообщенный с водяной рубашкой, при этом патрубок для продуктов сгорания установлен в нижней части газохода, а камера сгорания с горелкой установлена в верхней части газохода.

Котел, согласно третьему исполнению, включает патрубки для продуктов сгорания, камеры сгорания с горелками, направляющий отражатель, сообщенный с водяной рубашкой, и полые элементы, оснащенные наклонными конвективными поверхностями нагрева, сообщенные с водяной рубашкой, при этом ребра, соединенные с трубчатыми теплообменниками, образуют трубчатые блоки с газоходами, а один патрубок для продуктов сгорания расположен в нижней части камеры сгорания.

Результат изобретения состоит в автоматизации обслуживания, интенсификации теплопередачи путем увеличения времени контакта продуктов сгорания с повышенной температурой с конвективными поверхностями нагрева и получении до 100% теплопередачи котла.

П. формулы: 3

Фиг.: 3

**BB2A Cereri de brevet european
pentru care s-a solicitat validarea
în Republica Moldova publicate /
Published European patent applications
for which validation in the Republic
of Moldova has been requested /
Опубликованные заявки на европейский
патент, для которых была испрошена
валидация в Республике Молдова**

A GEPI publică fiecare solicitare de validare după informarea de către OEB privind achitarea taxei stabilite pentru validare, dar nu înainte de expirarea unui termen de 18 luni de la data depunerii sau, dacă o prioritate a fost revendicată, de la data celei mai vechi priorități. O cerere de brevet european, pentru care s-a plătit taxa de validare, și un brevet european validat vor avea aceleași efecte ca și o cerere de brevet sau un brevet în conformitate cu Legea nr. 50/2008 privind protecția invențiilor.

A GEPI shall publish any request for validation after it has been informed by the EPO that the prescribed validation fee has been paid, but not before the expiry of a time limit of 18 months from the filing date or, if priority has been claimed, the earliest priority date. A European patent application for which the validation fee has been paid and a validated European patent shall have the same effects as a patent application and a patent in accordance with the Law No 50/2008 on the Protection of Inventions.

К аждое ходатайство о валидации публикуется Агентством после получения от ЕПВ подтверждения оплаты установленной таксы за валидацию, но не ранее истечения 18-месячного срока с даты подачи или, если испрошен приоритет, с даты наиболее раннего приоритета. Заявка на европейский патент, по которой была оплачена такса за валидацию, и валидированный европейский патент имеют то же действие, что и заявка на патент и патент в соответствии с Законом № 50/2008 об охране изобретений.

- (21) **e 2022 0380 (13) A1**
 (51) **Int.Cl.:** *A61K 39/395* (2006.01.01)
A61P 35/00 (2006.01.01)
C07K 16/28 (2006.01.01)
C07K 14/705 (2006.01.01)
- (96) 20746334.0, 2020.05.28
 (87) WO 2020/243338, 2020.12.03
 (31) 201962855821P; 202063022187P
 (32) 2019.05.31; 2020.05.08
 (33) US; US
 (71) ALX ONCOLOGY INC., US
 (72) PONS Jaume, US; WAN Hong, US; RANDOLPH Sophia, US
- (54) **Metode de tratament al cancerului cu fuziune SIRP-alfa-Fc în combinație cu un inhibitor al punctului de control imunitar**
Methods of treating cancer with SIRP alpha Fc fusion in combination with an immune checkpoint inhibitor
Методы лечения рака с помощью слияния SIRP-альфа-Фс в комбинации с ингибитором контрольной точки иммунного ответа

- (21) **e 2022 0381 (13) A1**
 (51) **Int.Cl.:** *C07J 43/00* (2006.01.01)
A61K 31/58 (2006.01.01)
A61P 25/00 (2006.01.01)
C07J 1/00 (2006.01.01)
C07J 5/00 (2006.01.01)
C07J 7/00 (2006.01.01)
C07J 9/00 (2006.01.01)
C07J 11/00 (2006.01.01)
C07J 13/00 (2006.01.01)
C07J 17/00 (2006.01.01)
C07J 21/00 (2006.01.01)
C07J 31/00 (2006.01.01)
C07J 41/00 (2006.01.01)
C07J 51/00 (2006.01.01)
C07J 71/00 (2006.01.01)

- (96) 20746378.7, 2020.05.29
 (87) WO 2020/243488, 2020.12.03
 (31) 201962855435P
 (32) 2019.05.31
 (33) US
 (71) SAGE THERAPEUTICS, INC., US
 (72) SALITURO Francesco G., US; BLANCO-PILLADO Maria Jesus, US; MORNINGSTAR Marshall Lee, US

- (54) **Steroizi neuroactivi și compozițiile acestora**
Neuroactive steroids and compositions thereof
Нейроактивные стероиды и их композиции

- (21) **e 2022 0382 (13) A1**
 (51) **Int.Cl.:** *C07D 209/40* (2006.01.01)
C07D 401/12 (2006.01.01)
C07D 401/14 (2006.01.01)
C07D 403/12 (2006.01.01)
C07D 405/14 (2006.01.01)
C07D 417/12 (2006.01.01)
C07D 417/14 (2006.01.01)
C07D 471/04 (2006.01.01)
C07D 487/04 (2006.01.01)
C07D 491/04 (2006.01.01)
C07D 513/04 (2006.01.01)
A61P 35/00 (2006.01.01)
A61K 31/404 (2006.01.01)
A61K 31/433 (2006.01.01)
A61K 31/437 (2006.01.01)
A61K 31/4427 (2006.01.01)
A61K 31/506 (2006.01.01)

- (96) 20746384.5, 2020.05.29
 (87) WO 2020/243519, 2020.12.03
 (31) 201962854288P
 (32) 2019.05.29
 (33) US
 (71) IFM DUE, INC., US
 (72) VENKATRAMAN Shankar, US; KATZ Jason, US; ROUSH William R., US
- (54) **Compuși și compoziții pentru tratamentul stărilor asociate cu activitatea STING**
Compounds and compositions for treating conditions associated with STING activity
Соединения и композиции для лечения состояний, ассоциированных с активностью STING

- (21) **e 2022 0383 (13) A1**
 (51) **Int.Cl.:** *C07K 16/22* (2006.01.01)
A61P 9/00 (2006.01.01)
A61P 35/00 (2006.01.01)
A61P 3/00 (2006.01.01)
A61K 39/395 (2006.01.01)

- (96) 20760579.1, 2020.05.24
 (87) WO 2020/243031, 2020.12.03
 (31) 201962852643P
 (32) 2019.05.24
 (33) US

- (71) REGENERON PHARMACEUTICALS, INC., US
 (72) LIU Dingjiang, US; SKINNER Andria, US
 (54) **Formulări stabilizate care conțin anticorpi anti-ANGPTL3**
Stabilized formulations containing anti-ANGPTL3 antibodies
Стабилизированные составы, содержащие антитела против ANGPTL3

-
- (21) e 2022 0384 (13) A1
 (51) Int.Cl.: C07D 471/04 (2006.01.01)
 C07D 519/00 (2006.01.01)
 A61P 35/00 (2006.01.01)
 A61K 31/4375 (2006.01.01)
 A61K 31/522 (2006.01.01)
 (96) 20760599.9, 2020.05.29
 (87) WO 2020/243376, 2020.12.03
 (31) 201962855395P
 (32) 2019.05.31
 (33) US
 (71) LES LABORATOIRES SERVIER, FR
 (72) KONTEATIS Zenon D., US; LI Mingzong, US;
 REZNIK Samuel K., GB; TRAVINS Jeremy M.,
 US; SUI Zhihua, US
 (54) **Inhibitori heterobicyclici ai MAT2A și procedee de utilizare pentru tratamentul cancerului**
Heterobicyclic inhibitors of MAT2A and methods of use for treating cancer
Гетеробизициклические ингибиторы MAT2A и способы применения для лечения рака

-
- (21) e 2022 0385 (13) A1
 (51) Int.Cl.: A61K 31/7088 (2006.01.01)
 C12N 15/113 (2010.01.01)
 A61P 31/20 (2006.01.01)
 (96) 20760617.9, 2020.05.29
 (87) WO 2020/243490, 2020.12.03
 (31) 201962855793P; 201962937760P;
 201962943532P
 (32) 2019.05.31; 2019.11.19; 2019.12.04
 (33) US; US; US
 (71) ALIGOS THERAPEUTICS, INC., US
 (72) BEIGELMAN Leonid, US; PANDEY Rajendra K., US; RAJWANSHI Vivek Kumar, US; SMITH David Bernard, US; HONG Jin, US
 (54) **Oligonucleotide gapmer modificate și procedee de utilizare**
Modified gapmer oligonucleotides and methods of use

Модифицированные гапмерные олигонуклеотиды и способы применения

-
- (21) e 2022 0386 (13) A1
 (51) Int.Cl.: C07D 231/16 (2006.01.01)
 C07D 401/04 (2006.01.01)
 C07D 405/04 (2006.01.01)
 (96) 20804066.7, 2020.10.16
 (87) WO 2021/076838, 2021.04.22
 (31) 201962916827P
 (32) 2019.10.18
 (33) US
 (71) FMC CORPORATION, US; FMC AGRO SINGAPORE PTE. LTD., SG
 (72) CHEN Yuzhong, US; FREUDENBERGER John Herbert, US; WRIGHT James, US
 (54) **Procedee de obținere a acidului 5-bromo-2-(3-cloro-piridin-2-il)-2H-pirazol-3-carboxilic**
Methods for the preparation of 5-bromo-2-(3-chloro-pyridin-2-yl)-2H-pyrazole-3-carboxylic acid
Способы получения 5-бром-2-(3-хлорпиридин-2-ил)-2H-пиразол-3-карбоновой кислоты

-
- (21) e 2022 0387 (13) A1
 (51) Int.Cl.: C07D 231/16 (2006.01.01)
 C07D 401/04 (2006.01.01)
 C07D 405/04 (2006.01.01)
 (96) 20804069.1, 2020.10.16
 (87) WO 2021/076839, 2021.04.22
 (31) 201962916840P; 202062982248P
 (32) 2019.10.18; 2020.02.27
 (33) US; US
 (71) FMC CORPORATION, US; FMC AGRO SINGAPORE PTE. LTD., SG
 (72) CAO Yanchun, US; LIU Xin, US; MAO Jianhua, US; XU Zhijian, US
 (54) **Procedee de obținere a acidului 5-bromo-2-(3-cloro-piridin-2-il)-2H-pirazol-3-carboxilic**
Methods for the preparation of 5-bromo-2-(3-chloro-pyridin-2-yl)-2H-pyrazole-3-carboxylic acid
Способы получения 5-бром-2-(3-хлорпиридин-2-ил)-2H-пиразол-3-карбоновой кислоты

- (21) **e 2022 0388 (13) A1**
 (51) **Int.Cl.:** *C07D 231/16* (2006.01.01)
C07D 401/04 (2006.01.01)
C07D 405/04 (2006.01.01)
 (96) 20804378.6, 2020.10.16
 (87) WO 2021/076831, 2021.04.22
 (31) 201962916832P; 201962931310P
 (32) 2019.10.18; 2019.11.06
 (33) US; US
 (71) FMC CORPORATION, US; FMC AGRO SINGAPORE PTE. LTD., SG
 (72) CAO Yanchun, US; CHEN Liang, US; MAO Jianhua, US; XU Zhijian, US
 (54) **Procedee de obținere a acidului 5-bromo-2-(3-cloro-piridin-2-il)-2H-pirazol-3-carboxilic**
Methods for the preparation of 5-bromo-2-(3-chloro-pyridin-2-yl)-2H-pyrazole-3-carboxylic acid
Способы получения 5-бром-2-(3-хлорпиридин-2-ил)-2H-пиразол-3-карбоновой кислоты
-
- (21) **e 2022 0389 (13) A1**
 (51) **Int.Cl.:** *C07D 231/16* (2006.01.01)
C07D 401/04 (2006.01.01)
C07D 405/04 (2006.01.01)
 (96) 20804381.0, 2020.10.16
 (87) WO 2021/076835, 2021.04.22
 (31) 201962916840P; 202062982248P
 (32) 2019.10.18; 2020.02.27
 (33) US; US
 (71) FMC CORPORATION, US; FMC AGRO SINGAPORE PTE. LTD., SG
 (72) CAO Yanchun, US; LIU Xin, US; MAO Jianhua, US; XU Zhijian, US
 (54) **Procedee de obținere a acidului 5-bromo-2-(3-cloro-piridin-2-il)-2H-pirazol-3-carboxilic**
Methods for the preparation of 5-bromo-2-(3-chloro-pyridin-2-yl)-2H-pyrazole-3-carboxylic acid
Способы получения 5-бром-2-(3-хлорпиридин-2-ил)-2H-пиразол-3-карбоновой кислоты
-
- (21) **e 2022 0390 (13) A1**
 (51) **Int.Cl.:** *C07D 209/38* (2006.01.01)
C07D 265/26 (2006.01.01)
C07C 237/48 (2006.01.01)
 (96) 20811479.3, 2020.10.28
 (87) WO 2021/086957, 2021.05.06
 (31) 201962929138P
 (32) 2019.11.01
 (33) US
 (71) FMC CORPORATION, US; FMC AGRO SINGAPORE PTE. LTD., SG
 (72) CHEN Liang, US; FAN Yefeng, US; MAO Jianhua, US; XU Zhijian, US
 (54) **Procedeu eficient nou pentru sinteza 2-amino-5-cloro-N,3-dimetilbenzamidei**
An efficient new process for synthesis of 2-amino-5-chloro-N,3-dimethylbenzamide
Новый эффективный способ синтеза 2-амино-5-хлор-N,3-диметилбензамида
-
- (21) **e 2022 0391 (13) A1**
 (51) **Int.Cl.:** *C07D 471/14* (2006.01.01)
A61K 31/519 (2006.01.01)
A61P 31/20 (2006.01.01)
A61P 31/12 (2006.01.01)
 (96) 20812759.7, 2020.05.27
 (87) WO 2020/243199, 2020.12.03
 (31) 201962854597P
 (32) 2019.05.30
 (33) US
 (71) ALIGOS THERAPEUTICS, INC., US
 (72) VENDEVILLE Sandrine, US
 (54) **Compuși tricyclici**
Tricyclic compounds
Трициклические соединения
-
- (21) **e 2022 0392 (13) A1**
 (51) **Int.Cl.:** *A61K 31/7088* (2006.01.01)
A61P 35/00 (2006.01.01)
A61K 39/00 (2006.01.01)
A61K 39/39 (2006.01.01)
A61K 31/7105 (2006.01.01)
A61K 48/00 (2006.01.01)
 (96) 20813362.9, 2020.05.29
 (87) WO 2020/243561, 2020.12.03
 (31) 201962855718P
 (32) 2019.05.31
 (33) US
 (71) MODERNATX, INC., US
 (72) HOPSON Kristen, US

- (54) **Analiză T-celulară extinsă**
Expanded T cell assay
Расширенный Т-клеточный анализ

-
- (21) **e 2022 0393 (13) A1**
(51) **Int.Cl.:** **A61K 31/7115** (2006.01.01)
A61K 31/7125 (2006.01.01)
C12N 15/113 (2010.01.01)
(96) 20813437.9, 2020.05.21
(87) WO 2020/242896, 2020.12.03
(31) 201962852813P; 201962881906P
(32) 2019.05.24; 2019.08.01
(33) US; US
(71) EMPIRICO INC., US
(72) GOTTESMAN Omri, US; BRUSE Shannon, US; BUSKE Paul, US; CAJES Brian, US; LEWIS David, US; ROZEMA David, US
(54) **Tratamentul bolilor asociate cu angiopoietina 7 (ANGPTL7).**
Treatment of angiopoietin like 7 (ANGPTL7) related diseases
Лечение заболеваний, связанных с ангиопоэтином 7 (ANGPTL7)

-
- (21) **e 2022 0394 (13) A1**
(51) **Int.Cl.:** **A01N 43/54** (2006.01.01)
A61K 31/505 (2006.01.01)
(96) 20814049.1, 2020.05.29
(87) WO 2020/243635, 2020.12.03
(31) 201962855740P
(32) 2019.05.31
(33) US
(71) DENALI THERAPEUTICS INC., US
(72) RAVIVARAPU Harish, US; REMARCHUK Travis, US; SUDHAKAR Anantha, US; WONG Bradley K., US
(54) **Formulare cu eliberare modificată de compus pirimidinilaminopirazol și metode de tratament**
Modified release formulation of a pyrimidinylamino-pyrazole compound, and methods of treatment
Препарат с модифицированным высвобождением соединения пиримидинил-аминопиразола и методы лечения

- (21) **e 2022 0395 (13) A1**
(51) **Int.Cl.:** **A61K 39/395** (2006.01.01)
A61K 45/00 (2006.01.01)
A61P 43/00 (2006.01.01)
A61K 31/4245 (2006.01.01)
(96) 20814485.7, 2020.05.28
(87) WO 2020/241749, 2020.12.03
(31) 2019100136
(32) 2019.05.29
(33) JP
(71) TAIHO PHARMACEUTICAL CO., LTD., JP
(72) UENO Hiroyuki, JP; TSUKIOKA Sayaka, JP
(54) **Terapie anticancerosă combinată cu utilizarea unui compus sulfonamic și a unui imunomodulator**
Combination cancer therapy using sulfonamide compound and immunomodulatory
Комбинированная противораковая терапия с применением сульфаниламидного соединения и иммуномодулятора

-
- (21) **e 2022 0396 (13) A1**
(51) **Int.Cl.:** **C07D 401/04** (2006.01.01)
(96) 20862006.2, 2020.11.11
(87) WO 2021/096903, 2021.05.20
(31) 201962933553P
(32) 2019.11.11
(33) US
(71) FMC CORPORATION, US; FMC AGRO SINGAPORE PTE. LTD., SG
(72) JI Shuren, US; LUAN Jie, US; MAO Jianhua, US; WANG Hao, US; XU Yihui, US
(54) **Procedee de obținere a etil 3-bromo-1-(3-cloropiridin-2-il)-1H-pirazol-5-carboxilatului**
Methods for the preparation of ethyl 3-bromo-1-(3-chloropyridin-2-yl)-1H-pyrazole-5-carboxylate
Способы получения этил 3-бром-1-(3-хлорпиридин-2-ил)-1H-пиразол-5-карбоксилата

-
- (21) **e 2022 0397 (13) A1**
(51) **Int.Cl.:** **F16L 37/23** (2006.01.01)
(96) 21157192.2, 2021.02.15
(97) 3879160, 2021.09.15
(31) 202000005083
(32) 2020.03.10

- (33) IT
 (71) KONFIT ITALIA S.R.L. A SOCIO UNICO, IT
 (72) ZANI Angelo, IT; ZANI Anna, IT
 (54) **Cuplaj de siguranță universal pentru sisteme sub presiune**
Universal safety coupler for pressurized systems
Универсальная предохранительная муфта для систем под давлением
-
- (21) **e 2022 0398 (13) A1**
 (51) **Int.Cl.:** **G03F 7/30** (2006.01.01)
G03F 7/32 (2006.01.01)
 (96) 21159349.6, 2021.02.25
 (97) 3872570, 2021.09.01
 (31) 20159517
 (32) 2020.02.26
 (33) EP
 (71) SPRING COATING SYSTEMS SAS, FR
 (72) PINTO Silva Fabienne, FR; BARTOLO Jean-François, FR; BERREZ Geoffrey, FR; KORCHAK Ernest, FR
 (54) **Dezvoltarea soluției pentru producerea formelor de imprimare flexografică și procedeu de producere a formelor de imprimare flexografică cu utilizarea acesteia**
Developing solution for providing flexographic printing plates and process for producing flexographic printing plates applying the same
Разработка решения для производства флексографских печатных форм и способ производства флексографских печатных форм с его применением
-
- (21) **e 2022 0399 (13) A1**
 (51) **Int.Cl.:** **C07K 16/10** (2006.01.01)
A61K 39/395 (2006.01.01)
A61P 31/14 (2006.01.01)
 (96) 21159353.8, 2021.02.25
 (97) 3872091, 2021.09.01
 (31) 202062981984P; 202062982661P;
 202062987298P; 202062989522P;
 202062990369P; 202062992082P;
 202062994235P; 202063001204P;
 202063003214P; 202063005206P;
 202063010589P; 202063011971P;
 202063014024P; 202063023788P;
 202063025133P; 202063039813P;
 202063043653P; 202063050331P;
 202063052810P
 (32) 2020.02.26; 2020.02.27; 2020.03.09;
 2020.03.13; 2020.03.16; 2020.03.19;
 2020.03.24; 2020.03.27; 2020.03.31;
 2020.04.03; 2020.04.15; 2020.04.17;
 2020.04.22; 2020.05.12; 2020.05.14;
 2020.06.16; 2020.06.24; 2020.07.10;
 2020.07.16
 (33) US; US; US; US; US; US; US; US; US;
 US; US; US; US; US; US; US; US; US
 (71) VIR BIOTECHNOLOGY, INC., US
 (72) LEMPP Florian A., US; TELENTI Amalio, US;
 CORTI Davide, CH; FINK Katja, CH; BEL-
 TRAMELLO Martina, CH; CAMERONI Elisa-
 betta, CH; PINTO Dora, CH; SNELL Gyorgy,
 US
 (54) **Anticorpi împotriva SARS-CoV-2 și procedee de utilizare a acestora**
Antibodies against SARS-CoV-2 and methods of using the same
Антитела против SARS-CoV-2 и способы их применения
-
- (21) **e 2022 0400 (13) A1**
 (51) **Int.Cl.:** **A61K 45/00** (2006.01.01)
A61P 11/00 (2006.01.01)
 (96) 19930967.5, 2019.05.30
 (87) WO 2020/237588, 2020.12.03
 (71) NATIONAL INSTITUTE OF BIOLOGICAL SCIENCES, BEIJING, CN
 (72) TANG Nan, CN; WU Huijuan, CN
 (54) **Țintă medicamentoasă în fibroza pulmonară idiopatică**
Drug target of idiopathic pulmonary fibrosis
Лекарственная мишень при идиопатическом легочном фиброзе
-
- (21) **e 2022 0401 (13) A1**
 (51) **Int.Cl.:** **A61K 31/519** (2006.01.01)
A61K 9/00 (2006.01.01)
A61P 35/00 (2006.01.01)
A61K 45/06 (2006.01.01)
 (96) 20729788.8, 2020.06.05
 (87) WO 2020/245365, 2020.12.10
 (31) 201962858076P; 19193850
 (32) 2019.06.06; 2019.08.27

- (33) US; EP
 (71) JANSSEN PHARMACEUTICA, N.V., BE
 (72) QUINN Hillary Joy Millar, US; PACKMAN Kathryn Elizabeth, US; HADDISH-BERHANE Nahor, US; MANNENS Geert S.J., BE; ZHOU Junguo, US; GREWAY Anthony T., US; BREHMER Dirk, BE; GUO Yue, US; WU Tongfei, BE; XIE Hong, US; LAURING Josh, US
 (54) **Metode de tratament al cancerului cu utilizarea inhibitorilor PRMT5**
Methods of treating cancer using PRMT5 inhibitors
Методы лечения рака с применением ингибиторов PRMT5
- (32) 2019.06.06; 2019.10.30
 (33) US; DE
 (71) IMMATICS BIOTECHNOLOGIES GMBH, DE; IMMATICS US, INC., US
 (72) BUNK Sebastian, DE; MAURER Dominik, DE; SCHIMMACK Gisela, DE; SCHUSTER Heiko, DE; WAGNER Claudia, DE; YOUSEF Sara, DE; ALPERT Amir, US
 (54) **Sortare cu contraselecție cu utilizarea peptidelor asemănătoare în secvență**
Sorting with counter selection using sequence similar peptides
Сортировка с контрселекцией с использованием сходных по последовательности пептидов

- (21) **e 2022 0403 (13) A1**
 (51) **Int.Cl.:** *C07D 405/14* (2006.01.01)
C07D 405/04 (2006.01.01)
C07D 405/10 (2006.01.01)
A61P 31/20 (2006.01.01)
A61P 31/18 (2006.01.01)
A61K 31/4433 (2006.01.01)
A61K 31/4439 (2006.01.01)
A61P 35/00 (2006.01.01)
 (96) 20730279.5, 2020.06.05
 (87) WO 2020/245372, 2020.12.10
 (31) 19179072
 (32) 2019.06.07
 (33) EP
 (71) JANSSEN SCIENCES IRELAND UNLIMITED COMPANY, IE
 (72) MC GOWAN David Craig, BE; JACOBY Edgar, BE
 (54) **Imunomodulatori heterociclici în calitate de inhibitor al punctului de control PDL1**
Heterocyclic immunomodulators as PDL1 checkpoint inhibitor
Гетероциклические иммуномодуляторы в качестве ингибитора контрольной точки PDL1
- (21) **e 2022 0405 (13) A1**
 (51) **Int.Cl.:** *A61K 39/395* (2006.01.01)
C07K 16/00 (2006.01.01)
 (96) 20731450.1, 2020.06.05
 (87) WO 2020/245420, 2020.12.10
 (31) 201962858806P
 (32) 2019.06.07
 (33) US
 (71) ARGENX BVBA, BE
 (72) BORGIONS Filip, BE; LEMOULT Stephanie, DK; MEERSCHAERT Kris, BE
 (54) **Formulări farmaceutice de inhibitori ai FcRn adecvate pentru administrare subcutanată**
Pharmaceutical formulations of FcRn inhibitors suitable for subcutaneous administration
Фармацевтические составы ингибиторов FcRn, подходящие для подкожного введения

- (21) **e 2022 0404 (13) A1**
 (51) **Int.Cl.:** *G01N 33/50* (2006.01.01)
A61K 35/17 (2015.01.01)
G01N 33/569 (2006.01.01)
G01N 15/14 (2006.01.01)
 (96) 20731438.6, 2020.06.04
 (87) WO 2020/245326, 2020.12.10
 (31) 201962858167P; 102019129341
- (21) **e 2022 0406 (13) A1**
 (51) **Int.Cl.:** *C09D 7/63* (2018.01.01)
C09D 17/00 (2006.01.01)
C09D 5/02 (2006.01.01)
 (96) 20732518.4, 2020.06.04
 (87) WO 2020/245309, 2020.12.10
 (31) 102019003940
 (32) 2019.06.06
 (33) DE
 (71) BRILLUX GMBH & CO. KG, DE
 (72) BENDER Georg, DE; HÖRSTING Ingo, DE

- (54) **Pastă pigmentară fără conservanți**
Preservative-free pigment paste
Пигментная паста без консервантов

(21) **e 2022 0407 (13) A1**

(51) **Int.Cl.: A61K 31/223 (2006.01.01)**
A61P 11/14 (2006.01.01)

(96) 20732556.4, 2020.06.10

(87) WO 2020/249607, 2020.12.17

(31) 201908219

(32) 2019.06.10

(33) GB

(71) AXALBION SA, CH

(72) POIROT Olivier, CH; WOODCOCK Ashley, CH

- (54) **Ester izopropilic al acidului [(1R,2S,5R)-2-izopropil-5-metil-ciclohexancarbonil]-amino]-acetic pentru tratamentul tusei cronice**
[[[(1R,2S,5R)-2-isopropyl-5-methyl-cyclohexanecarbonyl]-amino]-acetic acid isopropyl ester for treatment of chronic cough
Изопропиловый эфир [(1R,2S,5R)-2-изопропил-5-метилциклогексанкарбонил]-амино]-уксусной кислоты для лечения хронического кашля

(21) **e 2022 0408 (13) A1**

(51) **Int.Cl.: A61K 36/18 (2006.01.01)**
A61K 36/88 (2006.01.01)
A61K 36/575 (2006.01.01)
A61P 25/00 (2006.01.01)
A61P 25/20 (2006.01.01)

(96) 20736423.3, 2020.06.05

(87) WO 2020/245779, 2020.12.10

(31) 201900008259

(32) 2019.06.06

(33) IT

(71) NUTRILINEA S.R.L., IT

(72) CASTORINA Sebastiano Maurizio, IT; VANELLI Arianna, IT; TADDEI Alessandro, IT; MURZILLI Stefania, IT

- (54) **Compoziție care conține extracte de *Eucommia ulmoides*, *Crocus sativus* și/sau *Magnolia officinalis* și utilizarea acestora în tratamentul tulburărilor de somn**

Composition comprising extracts of *Eucommia ulmoides*, *Crocus sativus* and/or *Magnolia officinalis* and the use thereof in the treatment of sleep disorders

Композиция, содержащая экстракты *Eucommia ulmoides*, *Crocus sativus* и/или *Magnolia officinalis*, и ее применение при лечении нарушений сна

(21) **e 2022 0409 (13) A1**

(51) **Int.Cl.: A61K 8/99 (2017.01.01)**
A61K 8/73 (2006.01.01)
A61Q 19/08 (2006.01.01)

(96) 20736427.4, 2020.06.05

(87) WO 2020/245797, 2020.12.10

(31) 201900008097

(32) 2019.06.05

(33) IT

(71) LAC2BIOME S.R.L., IT

(72) BIFFI Andrea, IT

- (54) **Compoziții care conțin o tulpină bacteriană *Lactobacillus paracasei* și acid hialuronic și utilizarea acestora pentru tratamentul pielii**
Compositions comprising a bacterial strain *Lactobacillus paracasei* and hyaluronic acid and the use thereof for the treatment of the skin

Композиции, содержащие бактериальный штамм *Lactobacillus paracasei* и гиалуроновую кислоту, и их применение для лечения кожи

(21) **e 2022 0410 (13) A1**

(51) **Int.Cl.: A61K 31/728 (2006.01.01)**
A61K 31/737 (2006.01.01)
A61P 1/04 (2006.01.01)
A61P 19/02 (2006.01.01)
A61K 47/36 (2006.01.01)

(96) 20736429.0, 2020.06.08

(87) WO 2020/245809, 2020.12.10

(31) 201900008409

(32) 2019.06.07

(33) IT

(71) VIVATIS PHARMA GMBH, DE

(72) CERANA Giorgio Stefano, DE; BOS Peter, DE

- (54) **Identificarea și selectarea materiei prime vegetale de sulfat de condroitină vegetal și acid hialuronic și transformarea unei astfel de materii prime vegetale pentru obținerea**

ingredientelor pentru utilizare în produse alimentare, suplimente, dispozitive medicale sau medicamente

Identification and selection of a plant starting material of a plant chondroitin sulfate and hyaluronic acid, and transformation of such plant starting material to obtain ingredients for use in foods, supplements, medical devices or drugs

Идентификация и отбор растительного исходного материала растительного хондроитинсульфата и гиалуроновой кислоты, а также преобразование такого растительного исходного материала для получения ингредиентов для использования в пищевых продуктах, добавках, медицинских устройствах или лекарствах

(21) e 2022 0411 (13) A1

(51) Int.Cl.: C07K 16/30 (2006.01.01)
A61P 35/00 (2006.01.01)
A61P 29/00 (2006.01.01)
C07K 16/00 (2006.01.01)

(96) 20737308.5, 2020.06.05

(87) WO 2020/247854, 2020.12.10

(31) 201962858509P; 201962858630P

(32) 2019.06.07; 2019.06.07

(33) US; US

(71) AMGEN INC., US

(72) BROZY Johannes, US; GHATTYVENKA-TAKRISHNA Pavan, US; AMER Brendan, US

(54) Construcții de legare bispecifice cu linkeri clivabili selectiv

Bispecific binding constructs with selectively cleavable linkers

Биспецифические связывающие конструкции с селективно расщепляемыми линкерами

(21) e 2022 0412 (13) A1

(51) Int.Cl.: C07D 215/233 (2006.01.01)
C07D 401/04 (2006.01.01)
C07D 401/14 (2006.01.01)
C07D 413/04 (2006.01.01)
C07D 417/04 (2006.01.01)
C07D 487/04 (2006.01.01)
A61P 35/00 (2006.01.01)
A61P 37/00 (2006.01.01)

(96) 20747207.7, 2020.06.03

(87) WO 2020/247418, 2020.12.10

(31) 201962856920P

(32) 2019.06.04

(33) US

(71) EXELIXIS, INC., US

(72) BANNEN Lynne Canne, US; BUI Minna, US; JIANG Faming, US; TSO Kin, US; WANG Yong, US; XU Wei, US

(54) Compuși pentru tratamentul tulburărilor dependente de kinază

Compounds for the treatment of kinase-dependent disorders

Соединения для лечения киназозависимых расстройств

(21) e 2022 0413 (13) A1

(51) Int.Cl.: C07D 401/12 (2006.01.01)
C07D 401/14 (2006.01.01)
A61K 31/4025 (2006.01.01)
A61P 3/10 (2006.01.01)

(96) 20747210.1, 2020.06.03

(87) WO 2020/247429, 2020.12.10

(31) 19382477

(32) 2019.06.07

(33) EP

(71) ELI LILLY AND COMPANY, US

(72) LAFUENTE BLANCO Celia, US; DIAZ BUEZO Nuria, US; MARTINEZ PEREZ Jose Antonio, US; SANZ GIL Gema Consuelo, US; PRIEGO SOLER Julian, US

(54) Compuși de piroolidină

Pyrrrolidine compounds

Пирролидиновые соединения

(21) e 2022 0414 (13) A1

(51) Int.Cl.: C07K 16/28 (2006.01.01)
A61P 29/00 (2006.01.01)
A61K 39/395 (2006.01.01)

(96) 20747222.6, 2020.06.03

(87) WO 2020/247461, 2020.12.10

(31) 201962857247P; 201962930966P; 20305191

(32) 2019.06.04; 2019.11.05; 2020.02.27

(33) US; US; EP

(71) SANOFI BIOTECHNOLOGY, FR; REGENERON PHARMACEUTICALS, INC., US; FIORE Stefano, US

(72) BOKLAGE Susan, US; KIMURA Toshio, US; ST. JOHN Gregory, US; WEI Wenhui, US; BYKERK Vivian, US; FIORE Stefano, US

- (54) **Compoziții și metode de tratament al durerii la subiecți cu artrită reumatoidă**
Compositions and methods for treating pain in subjects with rheumatoid arthritis
Композиции и методы лечения боли у субъектов с ревматоидным артритом

- Methods and reagents for reducing the interference of drugs that bind CD47 in serological assays**
Способы и реагенты для снижения интерференции лекарственных средств, связывающих CD47, в серологических анализах

- (21) **e 2022 0415 (13) A1**
(51) **Int.Cl.:** **A01K 67/027** (2006.01.01)
C07K 16/00 (2006.01.01)
(96) 20750000.0, 2020.06.04
(87) WO 2020/247623, 2020.12.10
(31) 201962857712P
(32) 2019.06.05
(33) US
(71) REGENERON PHARMACEUTICALS, INC., US
(72) MCWHIRTER John, US; HANSEN Johanna, US; BABB Robert, US; GUO Chunguang, US; MACDONALD Lynn, US; MURPHY Andrew J., US
(54) **Animale non-umane care au un repertoriu limitat de lanț ușor lambda exprimat din locusul kappa și utilizările acestora**
Non-human animals having a limited lambda light chain repertoire expressed from the kappa locus and uses thereof
Животные, не являющиеся человеком, с ограниченным репертуаром лямбда легкой цепи, экспрессируемым из локуса каппа, и их применения

- (21) **e 2022 0417 (13) A1**
(51) **Int.Cl.:** **A61P 29/00** (2006.01.01)
A61P 35/00 (2006.01.01)
C07K 16/28 (2006.01.01)
C07K 16/30 (2006.01.01)
C07K 16/46 (2006.01.01)
(96) 20750437.4, 2020.06.05
(87) WO 2020/247852, 2020.12.10
(31) 201962858509P; 201962858630P
(32) 2019.06.07; 2019.06.07
(33) US; US
(71) AMGEN INC., US
(72) GHATTYVENKATAKRISHNA Pavan, US; AMER Brendan, US
(54) **Construcții de legare bispecifice**
Bispecific binding constructs
Биспецифические связывающие конструкции

- (21) **e 2022 0416 (13) A1**
(51) **Int.Cl.:** **G01N 1/34** (2006.01.01)
G01N 33/50 (2006.01.01)
G01N 33/53 (2006.01.01)
C07K 14/705 (2006.01.01)
(96) 20750429.1, 2020.06.05
(87) WO 2020/247820, 2020.12.10
(31) 201962858871P; 201962934395P
(32) 2019.06.07; 2019.11.12
(33) US; US
(71) ALX ONCOLOGY INC., US
(72) WAN Hong, US; PONS Jaume, US; RANDOLPH Sophia, US; SIM Bang Janet, US
(54) **Procedee și reagenți pentru reducerea interferenței medicamentelor care leagă CD47 în analizele serologice**

- (21) **e 2022 0418 (13) A1**
(51) **Int.Cl.:** **G01N 33/68** (2006.01.01)
(96) 20750792.2, 2020.06.05
(87) WO 2020/247790, 2020.12.10
(31) 201962857637P; 202062968682P
(32) 2019.06.05; 2020.01.31
(33) US; US
(71) AMGEN INC., US
(72) BONDARENKO Pavel, US; CROUSE-ZEINEDDINI Jill A., US; KUHNS Scott Thomas, US; NICHOLS Andrew, US; XIAO Gang, US; SHI Rachel Liuqing, US
(54) **Procedee de identificare a proprietăților proteinelor terapeutice**
Methods of identifying attributes of therapeutic proteins
Способы идентификации свойств терапевтических белков

- (21) **e 2022 0419 (13) A1**
 (51) **Int.Cl.:** *B62J 9/00* (2020.01.01)
B62H 5/00 (2006.01.01)
 (96) 20817882.2, 2020.06.03
 (87) WO 2020/245485, 2020.12.10
 (31) 201930504
 (32) 2019.06.04
 (33) ES
 (71) VLV DISENOS INDUSTRIALES, S.L., ES
 (72) GUELBENZU BLASCO Javier, ES
 (54) **Container pentru vehicule, pentru depozitarea și transportul obiectelor**
Container for vehicles, for storing and transporting objects
Контейнер для транспортных средств, для хранения и перевозки предметов

- (21) **e 2022 0420 (13) A1**
 (51) **Int.Cl.:** *A61K 39/395* (2006.01.01)
C07K 16/24 (2006.01.01)
A61P 17/06 (2006.01.01)
 (96) 20818188.3, 2020.06.04
 (87) WO 2020/245766, 2020.12.10
 (31) 201962856997P; 202062993259P
 (32) 2019.06.04; 2020.03.23
 (33) US; US
 (71) JANSSEN BIOTECH, INC., US
 (72) HSIA Elizabeth, US; KOLLMEIER Alexa, US; XU Xie, US
 (54) **Metodă sigură și eficientă de tratament al artritei psoriazice cu anticorp specific anti-IL23**
Safe and effective method of treating psoriatic arthritis with anti-IL23 specific antibody
Безопасный и эффективный метод лечения псориазического артрита специфическим антителом против IL23

- (21) **e 2022 0421 (13) A1**
 (51) **Int.Cl.:** *A61K 35/28* (2015.01.01)
C12N 5/078 (2010.01.01)
C12N 5/0789 (2010.01.01)
 (96) 20818391.3, 2020.06.02
 (87) WO 2020/247341, 2020.12.10
 (31) 201962858142P
 (32) 2019.06.06
 (33) US

- (71) MEDEOR THERAPEUTICS, INC., US
 (72) BATTY D. Scott Jr., US; CHEN Corinna X., US
 (54) **Procedee de obținere a produselor celulare prin mobilizarea post-mortem și recoltarea celulelor hematopoietice**
Methods of making cellular products by post-mortem mobilization and harvesting of hematopoietic cells
Способы получения клеточных продуктов путем посмертной мобилизации и забора гемопоэтических клеток

- (21) **e 2022 0422 (13) A1**
 (51) **Int.Cl.:** *C02F 1/44* (2006.01.01)
B01D 61/04 (2006.01.01)
B01D 63/00 (2006.01.01)
B01D 65/02 (2006.01.01)
 (96) 20821792.7, 2020.06.09
 (87) WO 2020/251959, 2020.12.17
 (31) 201962859186P; 202062960259P; 202062979691P
 (32) 2019.06.09; 2020.01.13; 2020.02.21
 (33) US; US; US
 (71) RENEW HEALTH LIMITED, IE
 (72) DUPUIS Jeff, US; DRULIA Jeffrey, US; KOVALCIK Michael, US; BAERTSON Troy, US; SABRA Lauren, US; RUFFOLO Alex, US; RESBECK Thomas, US; EBERHARDT Frank, US; BURMEISTER Roy, US; O'BRIEN Mitchell, US; KOWALSKI Dereck, US; JUNI Jack Edward, US; PAVKOVICH Christian, US; HAWRYLO Luke, US; TALLY William N., US
 (54) **Sistem de tratare a apei și procedeu de utilizare a acestuia**
Water treatment system and method of use thereof
Система очистки воды и способ ее использования

- (21) **e 2022 0423 (13) A1**
 (51) **Int.Cl.:** *A61K 9/28* (2006.01.01)
A61K 38/10 (2006.01.01)
A61K 47/32 (2006.01.01)
A61P 1/00 (2006.01.01)
 (96) 20822238.0, 2020.06.09
 (87) WO 2020/251923, 2020.12.17
 (31) 201962859443P
 (32) 2019.06.10
 (33) US

- (71) IRONWOOD PHARMACEUTICALS, INC., US
 (72) BARTOLINI Wilmin, US
 (54) **Tratamentul durerilor abdominale asociate cu sindromul de colon iritabil cu predominanța diareei**
Treatment of abdominal pain associated with diarrhea-predominant irritable bowel syndrome
Лечение болей в животе, связанных с синдромом раздраженного кишечника с преобладанием диареи

- (72) GOWTHAM Yogender Kumar, US; LAY Sokha Susan, US; SCARFO Edmund G, US; VISHWANATHAN Nandita, CH
 (54) **Procedee de cultură celulară și compoziții pentru producerea anticorpilor**
Cell culture methods and compositions for antibody production
Способы культивирования клеток и композиции для производства антител

- (21) **e 2022 0424 (13) A1**
 (51) **Int.Cl.: C07K 16/30** (2006.01.01)
 (96) 20822340.4, 2020.06.10
 (87) WO 2020/252069, 2020.12.17
 (31) 201962859494P
 (32) 2019.06.10
 (33) US
 (71) TAKEDA PHARMACEUTICAL COMPANY LIMITED, JP
 (72) AMELI Debra, US; CARTER Susan R., US; DOLAN Michael E., US; HILO Nicole, US; KUNDU Amitava, US; MILLER Amy, US; PARKS George, US; PALEY Olga, US; BHATTIA Paras, US
 (54) **Procedee de producere a anticorpului anti-alfa4beta7**
Methods of producing an anti-alpha4beta7 antibody
Способы получения анти-альфа4бета7 антитела

- (21) **e 2022 0426 (13) A1**
 (51) **Int.Cl.: A61P 1/04** (2006.01.01)
A61P 37/00 (2006.01.01)
A61P 43/00 (2006.01.01)
G01N 33/68 (2006.01.01)
G01N 33/00 (2006.01.01)
 (96) 20823674.5, 2020.06.10
 (87) WO 2020/252072, 2020.12.17
 (31) 201962859580P
 (32) 2019.06.10
 (33) US
 (71) TAKEDA PHARMACEUTICAL COMPANY LIMITED, JP
 (72) OPPENHEIM Sheldon F., US; PARKS George, US; SCHUELKE Norbert, US; KURT Lutfiye, US; DOLAN Michael E., US
 (54) **Procedee de purificare a anticorpilor și compozițiile acestora**
Antibody purification methods and compositions thereof
Способы очистки антител и их композиции

- (21) **e 2022 0425 (13) A1**
 (51) **Int.Cl.: A61K 39/395** (2006.01.01)
A61K 47/26 (2006.01.01)
A61K 47/18 (2017.01.01)
C07K 16/28 (2006.01.01)
A61K 9/00 (2006.01.01)
A61K 9/19 (2006.01.01)
A61K 39/00 (2006.01.01)
 (96) 20822903.9, 2020.06.10
 (87) WO 2020/252082, 2020.12.17
 (31) 201962859563P; 201962859596P
 (32) 2019.06.10; 2019.06.10
 (33) US; US
 (71) TAKEDA PHARMACEUTICAL COMPANY LIMITED, JP

- (21) **e 2022 0427 (13) A1**
 (51) **Int.Cl.: G06F 16/40** (2019.01.01)
G06F 16/242 (2019.01.01)
G06F 16/38 (2019.01.01)
G06F 16/53 (2019.01.01)
G06Q 50/02 (2012.01.01)
G06Q 10/08 (2012.01.01)
G06Q 30/02 (2012.01.01)
G06Q 50/18 (2012.01.01)
 (96) 20923803.9, 2020.03.12
 (87) WO 2021/183129, 2021.09.16
 (31) 202016812576
 (32) 2020.03.09
 (33) US
 (71) RANTE CORPORATION, US
 (72) LOS Timothy, US; JOHNSON Jacob, US

(54) **Sistem și procedeu de determinare a analizei metrice și predictive a conformității produselor legate de cannabis**
System and process for determining a metric and predictive analysis for compliance of cannabis related products
Система и способ определения метрического и прогнозного анализа соответствия продуктов, связанных с каннабисом

(21) **e 2022 0428 (13) A1**

(51) **Int.Cl.:** *G06Q 20/40* (2012.01.01)
G06F 17/00 (2019.01.01)
G06Q 10/08 (2012.01.01)
G06Q 20/12 (2012.01.01)
G06Q 20/20 (2012.01.01)
G06Q 30/06 (2012.01.01)

(96) 20923843.5, 2020.10.20

(87) WO 2021/183189, 2021.09.16

(31) 202016812576; 202016994316;
 202017033254

(32) 2020.03.09; 2020.08.14; 2020.09.25

(33) US; US; US

(71) RANTE CORPORATION, US

(72) LOS Timothy, US; JOHNSON Jacob, US

(54) **Platformă de verificare a identității și schimbului de cannabis**
Cannabis identity verification and exchange platform
Платформа для проверки личности и обмена каннабисом

(21) **e 2022 0429 (13) A1**

(51) **Int.Cl.:** *G06Q 10/00* (2012.01.01)

(96) 20924523.2, 2020.08.21

(87) WO 2021/183176, 2021.09.16

(31) 202016812576; 202016994316

(32) 2020.03.09; 2020.08.14

(33) US; US

(71) RANTE CORPORATION, US

(72) LOS Timothy, US; JOHNSON Jacob, US

(54) **Platformă de conformitate cu riscurile cannabisului și de schimb de cannabis**
Cannabis risk compliance and exchange platform
Платформа для соблюдения требований к рискам каннабиса и обмена каннабисом

(21) **e 2022 0430 (13) A1**

(51) **Int.Cl.:** *A61K 31/496* (2006.01.01)
A61P 25/02 (2006.01.01)
A61P 25/04 (2006.01.01)
A61K 45/06 (2006.01.01)
A61K 31/195 (2006.01.01)
A61P 29/00 (2006.01.01)
A61P 25/00 (2006.01.01)

(96) 21158825.6, 2016.10.17

(97) 3881845, 2021.09.22

(31) 15191024

(32) 2015.10.22

(33) EP

(71) AZIENDE CHIMICHE RIUNITE ANGELINI FRANCESCO A.C.R.A.F. S.P.A., IT

(72) GARRONE Beatrice, IT; DURANDO Lucia, IT; CALISTI Fabrizio, IT

(54) **Combinatie de trazodonă și gabapentin pentru tratamentul durerii**
Combination of trazodone and gabapentin for the treatment of pain
Комбинация trazодона и габапентина для лечения боли

(21) **e 2022 0431 (13) A1**

(51) **Int.Cl.:** *G02B 1/00* (2006.01.01)
G02B 5/20 (2006.01.01)
B82Y 30/00 (2011.01.01)
B82Y 40/00 (2011.01.01)
C01B 32/152 (2017.01.01)

(96) 19732287.8, 2019.06.12

(87) WO 2020/249207, 2020.12.17

(71) FIELDPOINT (CYPRUS) LIMITED, CY

(72) KORUGA Djuro, RS

(54) **Filtru optic bazat pe cuplarea lumină-materie în rezonatoare limitate cuantic**
Optical filter based on light-matter coupling in quantum-confined cavity spaces
Оптический фильтр, основанный на связи свет-материя в квантово-ограниченных резонаторах

(21) **e 2022 0432 (13) A1**

(51) **Int.Cl.:** *B01D 53/78* (2006.01.01)

(96) 19883348.5, 2019.10.31

(87) WO 2020/098505, 2020.05.22

(31) 201910563992; 201910889947

(32) 2019.06.13; 2019.09.09

(33) CN; CN

(71)(72) HUANG Liwei, CN

- (54) **Suspensie absorbantă de oxid de azot, procedeu de preparare a acesteia și procedeu de utilizare a acesteia**
Nitrogen oxide absorbent slurry, preparation method therefor and use method thereof
Абсорбирующая суспензия оксида азота, способ ее приготовления и способ ее применения

(21) e 2022 0433 (13) A1

(51) Int.Cl.: **G01B 11/27** (2006.01.01)
G01B 5/00 (2006.01.01)

(96) 20162994.6, 2020.03.13

(97) 3879223, 2021.09.15

(71) WMS WAGNER GMBH, DE

(72) WAGNER Franz, DE

- (54) **Metodă de determinare a axei longitudinale de simetrie a vehiculului**
Method for determining the longitudinal axis of symmetry of a vehicle
Метод определения продольной оси симметрии транспортного средства

(21) e 2022 0434 (13) A1

(51) Int.Cl.: **G10K 9/12** (2006.01.01)
G10K 11/22 (2006.01.01)
H04R 1/30 (2006.01.01)
B60Q 5/00 (2006.01.01)

(96) 20730669.7, 2020.06.11

(87) WO 2020/249660, 2020.12.17

(31) 201900008937

(32) 2019.06.13

(33) IT

(71) ASK INDUSTRIES SOCIETA' PER AZIONI, IT;
R.C.F. S.P.A., IT(72) PRATI Stefano, IT; MANINI Alessandro, IT;
UGOLOTTI Emanuele, IT; CINANNI Dario, IT;
ARLETTI Maurizio, IT; NILI Tiziano, IT

- (54) **Sistem de generare a sunetului de înaltă performanță pentru vehicule**
High-performance sound generating system for vehicles
Высокоэффективная система генерации звука для транспортных средств

(21) e 2022 0435 (13) A1

(51) Int.Cl.: **C12N 5/0783** (2010.01.01)

(96) 20732575.4, 2020.06.11

(87) WO 2020/249687, 2020.12.17

(31) 201962860182P; 201962924356P;
201962932160P

(32) 2019.06.11; 2019.10.22; 2019.11.07

(33) US; US; US

(71) ALKERMES PHARMA IRELAND LIMITED, IE

(72) LOSEY Heather C., US; SUN Lei, US

- (54) **Compoziții și procedee pentru imunoterapia cancerului**
Compositions and methods for cancer immunotherapy
Композиции и способы для иммунотерапии рака

(21) e 2022 0436 (13) A1

(51) Int.Cl.: **A61K 38/17** (2006.01.01)
A61K 38/20 (2006.01.01)
C07K 14/715 (2006.01.01)
C07K 14/55 (2006.01.01)
A61P 35/00 (2006.01.01)

(96) 20732576.2, 2020.06.11

(87) WO 2020/249693, 2020.12.17

(31) 201962860182P; 201962924356P;
201962932160P

(32) 2019.06.11; 2019.10.22; 2019.11.07

(33) US; US; US

(71) ALKERMES PHARMA IRELAND LIMITED, IE

(72) LOSEY Heather C., US; LOPES Jared, US;
SUN Lei, US; WINQUIST Raymond J., US

- (54) **Compoziții și procedee de administrare subcutanată pentru imunoterapia cancerului**
Compositions and methods for subcutaneous administration of cancer immunotherapy
Композиции и способы подкожного введения для иммунотерапии рака

(21) e 2022 0437 (13) A1

(51) Int.Cl.: **A61K 31/47** (2006.01.01)
A61P 25/16 (2006.01.01)
A61P 25/28 (2006.01.01)

(96) 20733026.7, 2020.06.09

(87) WO 2020/250133, 2020.12.17

(31) 201921023164

(32) 2019.06.11

- (33) IN
 (71) SUN PHARMA ADVANCED RESEARCH COMPANY LTD, IN
 (72) DAMLE Nitin Krishnaji, IN; GOLDFINE Andrew Michael, US; MANDHANE Sanjaykumar Nandlal, IN
 (54) **Tratamentul sinucleinopatiilor**
Treatment for synucleinopathies
Лечение синуклеинопатий

-
- (21) **e 2022 0438 (13) A1**
 (51) **Int.Cl.:** **A61K 31/437** (2006.01.01)
A61P 25/00 (2006.01.01)
C07D 471/04 (2006.01.01)
 (96) 20733713.0, 2020.06.12
 (87) WO 2020/249785, 2020.12.17
 (31) 201962861665P; 3492020
 (32) 2019.06.14; 2020.06.03
 (33) US; PK
 (71) JANSSEN PHARMACEUTICA NV, BE
 (72) HISCOX Afton, CA; STENNE Brice, US; CHROVIAN Christa, US; GELIN Christine, US; SAMANT Andrew, US; LETAVIC Michael A., US; DVORAK Curt, US
 (54) **Pirazolopiridine heteroaromatice substituie și utilizarea acestora în calitate de modulatori ai receptorului GluN2B**
Substituted heteroaromatic pyrazolopyridines and their use as GluN2B receptor modulators
Замещенные гетероароматические пирозолопиридины и их применение в качестве модуляторов GluN2B-рецептора

-
- (21) **e 2022 0439 (13) A1**
 (51) **Int.Cl.:** **C07D 307/94** (2006.01.01)
C07D 473/34 (2006.01.01)
C07D 493/04 (2006.01.01)
C07D 519/00 (2006.01.01)
A61K 31/437 (2006.01.01)
A61K 31/343 (2006.01.01)
A61K 31/357 (2006.01.01)
A61P 35/00 (2006.01.01)
 (96) 20734118.1, 2020.06.11
 (87) WO 2020/249663, 2020.12.17
 (31) 201911023295; 19193707
 (32) 2019.06.12; 2019.08.27
 (33) IN; EP
 (71) JANSSEN PHARMACEUTICA NV, BE

- (72) VERHOEVEN Jonas, BE; BRAMBILLA Marta, BE; CHINTA Nagaraju, BE; HULLAERT Jan Julien A, BE; JOUFFROY Lucile Marguerite, BE; MEERPOEL Lieven, BE; NEOUCHY Zeřna, BE; THURING Johannes Wilhelmus John F, BE; VERNIEST Guido Alfons F, BE; WINNE Johan Maurits, BE
 (54) **Noi intermediari spirobicyclici**
Novel spirobicyclic intermediates
Новые спиробициклические промежуточные соединения

-
- (21) **e 2022 0440 (13) A1**
 (51) **Int.Cl.:** **A61K 31/4439** (2006.01.01)
A61P 7/00 (2006.01.01)
 (96) 20734283.3, 2020.06.15
 (87) WO 2020/249977, 2020.12.17
 (31) 201962861725P; 201910116
 (32) 2019.06.14; 2019.07.15
 (33) US; GB
 (71) KALVISTA PHARMACEUTICALS LIMITED, GB
 (72) FEENER Edward Paul, US; MARSH Sally Louise, GB; MAETZEL Andreas, US; SMITH Michael David, US; YEA Christopher Martyn, GB
 (54) **Tratamentul angioedemului ereditar**
Treatments of hereditary angioedema
Лечение наследственного ангионевротического отека

-
- (21) **e 2022 0441 (13) A1**
 (51) **Int.Cl.:** **A61K 31/4439** (2006.01.01)
A61P 9/00 (2006.01.01)
A61P 37/08 (2006.01.01)
 (96) 20734285.8, 2020.06.15
 (87) WO 2020/249979, 2020.12.17
 (31) 201962861758P; 201910125
 (32) 2019.06.14; 2019.07.15
 (33) US; GB
 (71) KALVISTA PHARMACEUTICALS LIMITED, GB
 (72) FEENER Edward Paul, US; MARSH Sally Louise, GB; MAETZEL Andreas, US; SMITH Michael David, US; YEA Christopher Martyn, GB
 (54) **Tratamentul edemului angioneurotic**
Treatments of angioedema
Лечение ангионевротического отека

- (21) e 2022 0442 (13) A1
- (51) Int.Cl.: A61P 19/02 (2006.01.01)
A61K 9/00 (2006.01.01)
A61P 29/00 (2006.01.01)
C07K 16/28 (2006.01.01)
A61K 39/00 (2006.01.01)
- (96) 20735046.3, 2020.06.11
- (87) WO 2020/252214, 2020.12.17
- (31) 201962860611P; 20305192
- (32) 2019.06.12; 2020.02.27
- (33) US; EP
- (71) SANOFI BIOTECHNOLOGY, FR; REGENERON PHARMACEUTICALS, INC., US; CHEN Chieh-I, US; WEI Wenhui, US
- (72) CHEN Chieh-I, US; WEI Wenhui, US
- (54) **Doză modificată de tocilizumab subcutanat pentru artrita reumatoidă**
Modified dosage of subcutaneous tocilizumab for rheumatoid arthritis
Модифицированная доза тоцилизумаба подкожно при ревматоидном артрите
-
- (21) e 2022 0443 (13) A1
- (51) Int.Cl.: B65D 75/58 (2006.01.01)
B65D 75/30 (2006.01.01)
B65B 61/06 (2006.01.01)
B65B 9/02 (2006.01.01)
- (96) 20736462.1, 2020.06.09
- (87) WO 2020/250257, 2020.12.17
- (31) 201900009036
- (32) 2019.06.14
- (33) IT
- (71) V-SHAPES S.R.L., IT
- (72) BURATTINI Christian, IT
- (54) **Ambalaj sigilat cu doză unică care poate fi deschis, dispozitiv și procedeu de fabricare**
Sealed single-dose break-open package, device and method for making
Запечатанная однодозовая вскрываемая упаковка, устройство и способ изготовления
-
- (21) e 2022 0444 (13) A1
- (51) Int.Cl.: C07D 209/08 (2006.01.01)
C07C 275/28 (2006.01.01)
C07C 275/30 (2006.01.01)
C07D 209/12 (2006.01.01)
C07D 209/34 (2006.01.01)
C07D 209/96 (2006.01.01)
C07D 213/75 (2006.01.01)
- (96) 20736815.0, 2020.06.12
- (87) WO 2020/252240, 2020.12.17
- (31) 201962861714P; 201962955924P
- (32) 2019.06.14; 2019.12.31
- (33) US; US
- (71) IFM DUE, INC., US
- (72) KATZ Jason, US; VENKATRAMAN Shankar, US; ROUSH William R., US
- (54) **Compuși și compoziții pentru tratamentul stărilor asociate cu activitatea STING**
Compounds and compositions for treating conditions associated with STING activity
Соединения и композиции для лечения состояний, связанных с активностью STING
-
- (21) e 2022 0445 (13) A1
- (51) Int.Cl.: C12N 15/113 (2010.01.01)
C12N 15/10 (2006.01.01)
C12N 9/22 (2006.01.01)
A61K 31/7088 (2006.01.01)
A61P 7/06 (2006.01.01)
- (96) 20736861.4, 2020.06.17
- (87) WO 2020/257325, 2020.12.24
- (31) 201962862539P
- (32) 2019.06.17
- (33) US
- (71) VERTEX PHARMACEUTICALS INCORPORATED, US
- (72) D'SOUZA Sanjay, US; WEST Jason, US; EUSTACE Brenda K., US; MAHAJAN Sudipta, US
- (54) **Compoziții și procedee de editare a beta-globinei pentru tratamentul hemaglobinopatiilor**
Compositions and methods for editing beta-globin for treatment of hemaglobinopathies
Композиции и способы редактирования бета-глобина для лечения гемоглобинопатий

- (21) e 2022 0446 (13) A1
 (51) Int.Cl.: C08G 63/91 (2006.01.01)
 C08G 61/12 (2006.01.01)
 C09D 165/00 (2006.01.01)
 C09D 167/02 (2006.01.01)
 (96) 20737339.0, 2020.06.13
 (87) WO 2020/249164, 2020.12.17
 (31) 102019004177
 (32) 2019.06.14
 (33) DE
 (71) MANKIEWICZ GEBR. & CO. GMBH & CO. KG, DE
 (72) WANG Junyu, DE
 (54) **Substanțe de acoperire modificate pe bază de lianți RMA cu aderență îmbunătățită la substraturi metalice**
Modified coating substances based on RMA binders with improved adhesion on metal substrates
Модифицированные покрывные вещества на основе связующих РМА с улучшенной адгезией к металлическим подложкам

- (21) e 2022 0447 (13) A1
 (51) Int.Cl.: A61P 25/00 (2006.01.01)
 C07D 471/04 (2006.01.01)
 A61K 31/437 (2006.01.01)
 (96) 20737362.2, 2020.06.12
 (87) WO 2020/249792, 2020.12.17
 (31) 201962861656P; 3502020; P200101623
 (32) 2019.06.14; 2020.06.03; 2020.06.09
 (33) US; PK; AR
 (71) JANSSEN PHARMACEUTICA NV, BE
 (72) HISCOX Afton, CA; SOYODE-JOHNSON Akinola, US; STENNE Brice, US; CHROVIAN Christa, US; GELIN Christine, US; SAMANT Andrew, US; LETAVIC Michael A., US; DVO-RAK Curt, US
 (54) **Amide pirazoloiridinice substituie și utilizarea acestora în calitate de modulatori ai receptorului GluN2B**
Substituted pyrazolo-pyridine amides and their use as GluN2B receptor modulators
Замещенные пиразолопиридинамиды и их применение в качестве модуляторов GluN2B-рецептора

- (21) e 2022 0448 (13) A1
 (51) Int.Cl.: C07K 1/16 (2006.01.01)
 C07K 1/22 (2006.01.01)
 C07K 16/00 (2006.01.01)
 (96) 20740105.0, 2020.06.12
 (87) WO 2020/252260, 2020.12.17
 (31) 201962860980P
 (32) 2019.06.13
 (33) US
 (71) REGENERON PHARMACEUTICALS, INC., US
 (72) TRAN Travis, US; TUSTIAN Andrew, US; CHIBOROSKI Mark, US
 (54) **Procedee de îndepărtare a componentelor nedorite în procesele cromatografice cu mai multe trepte**
Methods for removing undesired components during multistage chromatographic processes
Способы удаления нежелательных компонентов при многостадийных хроматографических процессах

- (21) e 2022 0449 (13) A1
 (51) Int.Cl.: C07K 16/22 (2006.01.01)
 A61P 7/06 (2006.01.01)
 A61K 39/395 (2006.01.01)
 (96) 20750812.8, 2020.06.09
 (87) WO 2020/251924, 2020.12.17
 (31) 201962860597P
 (32) 2019.06.12
 (33) US
 (71) REGENERON PHARMACEUTICALS, INC., US
 (72) HATSELL Sarah J., US; IDONE Vincent J., US; MURPHY Andrew J., US
 (54) **Anticorpi umani împotriva proteinei morfogenetice osoase 6**
Human antibodies to bone morphogenetic protein 6
Человеческие антитела к костному морфогенетическому белку 6

- (21) e 2022 0450 (13) A1
 (51) Int.Cl.: C12N 15/11 (2006.01.01)
 C12N 15/113 (2010.01.01)
 C12N 15/10 (2006.01.01)
 C12N 9/22 (2006.01.01)
 A61K 31/7088 (2006.01.01)

- (96) 20751276.5, 2020.06.17
 (87) WO 2020/254872, 2020.12.24
 (31) 201962862539P
 (32) 2019.06.17
 (33) US
 (71) CRISPR THERAPEUTICS AG, CH
 (72) D'SOUZA Sanjay, US; WEST Jason, US
 (54) **Procedee și compoziții pentru repararea direcționată către omologie îmbunătățită**
Methods and compositions for improved homology directed repair
Способы и композиции для улучшенной гомологии направленной репарации

- (21) **e 2022 0451 (13) A1**
 (51) **Int.Cl.:** **A61K 39/40** (2006.01.01)
A61P 31/04 (2006.01.01)
C07K 16/12 (2006.01.01)
 (96) 20751363.1, 2020.06.10
 (87) WO 2020/252029, 2020.12.17
 (31) 201962860146P
 (32) 2019.06.11
 (33) US
 (71) REGENERON PHARMACEUTICALS, INC., US
 (72) KYRATSOUS Christos, US; COPPI Alida, US
 (54) **Anticorpi anti-PcrV care leagă PcrV, compoziții care conțin anticorpi anti-PcrV și procedee de utilizare a acestora**
Anti-PcrV antibodies that bind PcrV, compositions comprising anti-PcrV antibodies, and methods of use thereof
Антитела против PcrV, которые связывают PcrV, композиции, содержащие антитела против PcrV, и способы их применения

- (21) **e 2022 0452 (13) A1**
 (51) **Int.Cl.:** **A61K 39/00** (2006.01.01)
A61P 35/00 (2006.01.01)
A61P 35/02 (2006.01.01)
 (96) 20751743.4, 2020.06.11
 (87) WO 2020/252218, 2020.12.17
 (31) 201962860748P; 201962890594P
 (32) 2019.06.12; 2019.08.22
 (33) US; US
 (71) JUNO THERAPEUTICS, INC., US

- (72) PORTS Michael, US; THOMAS Evan Paul, US; AMIN Rupesh, US; DUBOVSKY Jason, US; DUBOWY Ronald, US; BRAHMANDAM Archana, US
 (54) **Terapie combinată de terapie citotoxică mediată celular și un inhibitor al proteinei din familia BCL2 pro-supraviețuire**
Combination therapy of a cell-mediated cytotoxic therapy and an inhibitor of a pro-survival BCL2 family protein
Комбинированная терапия клеточно-опосредованной цитотоксической терапией и ингибитором способствующего выживанию белка семейства BCL2

- (21) **e 2022 0453 (13) A1**
 (51) **Int.Cl.:** **C12N 15/00** (2006.01.01)
C12N 5/10 (2006.01.01)
C12N 5/078 (2010.01.01)
 (96) 20751792.1, 2020.06.14
 (87) WO 2020/252436, 2020.12.17
 (31) 201962861805P; 202062967537P
 (32) 2019.06.14; 2020.01.29
 (33) US; US
 (71) FLAGSHIP PIONEERING INNOVATIONS VI, LLC, US
 (72) DE BOER Alexandra Sophie, US; WEINSTEIN Erica Gabrielle, US; PLUGIS Nicholas McCartney, US; CIFUENTES-ROJAS Catherine, US; STEWART Morag Helen, US; KAHVEJIAN Avak, US
 (54) **ARN-uri circulare pentru terapia celulară**
Circular RNAs for cellular therapy
Циркулярные РНК для клеточной терапии

- (21) **e 2022 0454 (13) A1**
 (51) **Int.Cl.:** **C07D 401/14** (2006.01.01)
C07D 403/14 (2006.01.01)
A61K 31/506 (2006.01.01)
A61K 31/4439 (2006.01.01)
A61P 3/10 (2006.01.01)
A61P 9/00 (2006.01.01)
A61P 13/12 (2006.01.01)
 (96) 20751803.6, 2020.06.16
 (87) WO 2020/257171, 2020.12.24
 (31) 201962862382P; 202062975887P
 (32) 2019.06.17; 2020.02.13
 (33) US; US
 (71) ELI LILLY AND COMPANY, US

- (72) COATES David Andrew, US; DURHAM Timothy Barrett, US; JOHNSTON Richard Duane, US; MASSEY Steven Marc, US; SPINAZZE Patrick Gianpietro, US; STACK Douglas Richard, US; TOTH James Lee, US
- (54) **Compuși pirazolici disubstituiți în calitate de inhibitori ai cetoheksokinazei**
Disubstituted pyrazole compounds as ketohexokinase inhibitors
Дизамещенные пиразольные соединения в качестве ингибиторов кетогексокиназы
-
- (21) **e 2022 0455 (13) A1**
(51) **Int.Cl.: C07K 16/30** (2006.01.01)
(96) 20821693.7, 2020.06.11
(87) WO 2020/252110, 2020.12.17
(31) 201962861838P; 202062991314P
(32) 2019.06.14; 2020.03.18
(33) US; US
(71) 2SEVENTY BIO, INC., US
(72) FRIEDMAN Kevin, US
(54) **Compoziții și metode de tratament al cancerului**
Compositions and methods for treating cancer
Композиции и методы лечения рака
-
- (21) **e 2022 0456 (13) A1**
(51) **Int.Cl.: A61K 31/497** (2006.01.01)
C07D 231/56 (2006.01.01)
C07D 235/08 (2006.01.01)
(96) 20821830.5, 2020.06.12
(87) WO 2020/252323, 2020.12.17
(31) 201962860927P
(32) 2019.06.13
(33) US
(71) DANA-FARBER CANCER INSTITUTE, INC., US
(72) LI Deyao, US; PARK Paul, US; QI Jun, US; WU Lei, US
(54) **Dezvoltarea inhibitorilor catalitici ai HDAC3 și utilizările acestora**
HDAC3 catalytic inhibitor development and uses thereof
Разработка каталитических ингибиторов HDAC3 и их применения
-
- (21) **e 2022 0457 (13) A1**
(51) **Int.Cl.: G06F 16/27** (2019.01.01)
G06F 15/173 (2006.01.01)
(96) 20822112.7, 2020.06.15
(87) WO 2020/252479, 2020.12.17
(31) 201962861086P
(32) 2019.06.13
(33) US
(71)(72) GUTIERREZ-SHERIS Luis Eduardo, US
(54) **Sistem și procedeu care utilizează consensul blockchainului gradientului de utilitate**
System and method using a fitness-gradient blockchain consensus
Система и способ, использующие консенсус блокчейна градиента пригодности
-
- (21) **e 2022 0458 (13) A1**
(51) **Int.Cl.: A61K 31/519** (2006.01.01)
C07D 487/04 (2006.01.01)
(96) 20823024.3, 2020.06.10
(87) WO 2020/252012, 2020.12.17
(31) 201962859495P; 201962859506P; 201962859532P; 201962859584P; 201962859601P; 201962894496P; 201962894514P; 201962894541P; 201962894564P; 201962894581P; 201962911845P; 202062967879P
(32) 2019.06.10; 2019.06.10; 2019.06.10; 2019.06.10; 2019.06.10; 2019.08.30; 2019.08.30; 2019.08.30; 2019.08.30; 2019.08.30; 2019.10.07; 2020.01.30
(33) US; US; US; US; US; US; US; US; US; US; US; US
(71) INCYTE CORPORATION, US
(72) BUTLER Kathleen, US; LEE Jim, US; SUN Kang, US; KUO Fiona, US; HOWELL Michael, US
(54) **Tratament topic al vitiligo cu inhibitor al JAK**
Topical treatment of vitiligo by a JAK inhibitor
Местное лечение витилиго ингибитором JAK
-

- (21) **e 2022 0459 (13) A1**
 (51) **Int.Cl.:** **C12N 9/12** (2006.01.01)
C12N 15/62 (2006.01.01)
 (96) 21151172.0, 2016.10.14
 (97) 3878955, 2021.09.15
 (31) 201562241350P
 (32) 2015.10.14
 (33) US
 (71) TRANSLATE BIO, INC., US
 (72) STRACK-LOGUE Bettina, US; DEROSA Frank, US; HEARTLEIN Michael, US
 (54) **Modificarea enzimelor legate de ARN pentru creșterea producției**
Modification of RNA-related enzymes for enhanced production
Модификация связанных с РНК ферментов для увеличения производства
-
- (21) **e 2022 0460 (13) A1**
 (51) **Int.Cl.:** **C09C 1/50** (2006.01.01)
C01B 32/05 (2017.01.01)
C01B 32/152 (2017.01.01)
C01B 32/158 (2017.01.01)
C01B 32/182 (2017.01.01)
 (96) 21205863.0, 2017.06.28
 (97) 3985072, 2022.04.20
 (31) 16176599; 17150513
 (32) 2016.06.28; 2017.01.06
 (33) EP; EP
 (71) CARBONX IP 3 B.V., NL
 (72) VAN Raalten Rutger Alexander David, NL; SORDI Daniela, NL
 (54) **Producerea rețelelor cu structură carbonică cristalină**
Production of crystalline carbon structure networks
Производство сетей с кристаллической углеродной структурой
-
- (21) **e 2022 0461 (13) A1**
 (51) **Int.Cl.:** **A61K 9/00** (2006.01.01)
A61K 31/395 (2006.01.01)
A61K 31/426 (2006.01.01)
A61K 31/573 (2006.01.01)
A61P 5/00 (2006.01.01)
 (96) 21213854.9, 2019.12.06
 (97) 3984523, 2022.04.20
 (31) 201862776763P; 201962816674P
- (32) 2018.12.07; 2019.03.11
 (33) US; US
 (71) NEUROCRINE BIOSCIENCES, INC., US; SANOFI, FR
 (72) FARBER Robert H., US; LOEWEN Gordon Raphael, US; ZHANG Xiaoping, US; GIRI Nagdeep, US; CHAN Jean L., US; STIRN Scott, US; SAYERS Brian, US; TAYLOR Graeme, US; COSTA Christina Marie, US; PARKS Stacy, US; VICKERY Anthony D., US; DOWNING Kristie M., US; IYOKA Kingsley, GB; NGWENYA-JONES Ayanda, GB; CHARLIER Anne, FR; MEHTON Gurvinder Singh, GB
 (54) **Antagonist al receptorului CRF1, formulări farmaceutice și forme solide ale acestora pentru tratamentul hiperplaziei suprarenale congenitale**
CRF1 receptor antagonist, pharmaceutical formulations and solid forms thereof for the treatment of congenital adrenal hyperplasia
Антагонист рецептора CRF1, его фармацевтические составы и твердые формы для лечения врожденной гиперплазии надпочечников
-
- (21) **e 2022 0462 (13) A1**
 (51) **Int.Cl.:** **H01Q 1/22** (2006.01.01)
H01Q 1/34 (2006.01.01)
H01Q 9/04 (2006.01.01)
H01Q 25/00 (2006.01.01)
H01Q 21/20 (2006.01.01)
 (96) 20382203.6, 2020.03.19
 (97) 3883051, 2021.09.22
 (71) MARITIME IOT SOLUTIONS BV, BE
 (72) MARTÍN BARTRINA Álvaro, ES; VÁZQUEZ ROY José Luis, ES; DE INCLÁN SÁNCHEZ Luis Fernando, ES; RAJO IGLESIAS Eva, ES
 (54) **Modul al rețelei de antene**
Antenna array module
Модуль антенной решетки
-
- (21) **e 2022 0463 (13) A1**
 (51) **Int.Cl.:** **C07D 239/95** (2006.01.01)
A61K 31/517 (2006.01.01)
A61P 31/00 (2006.01.01)
A61P 37/00 (2006.01.01)
 (96) 20733429.3, 2020.06.18
 (87) WO 2020/254473, 2020.12.24
 (31) 19180951
 (32) 2019.06.18

- (33) EP
 (71) JANSSEN SCIENCES IRELAND UNLIMITED COMPANY, IE
 (72) MC GOWAN David Craig, BE
 (54) **Promedicamente ale chinazolinei pentru tratamentul infecțiilor virale și al altor boli**
Quinazoline prodrugs for the treatment of viral infections and further diseases
Пролекарства хиназолина для лечения вирусных инфекций и других заболеваний

-
- (21) **e 2022 0464 (13) A1**
 (51) **Int.Cl.:** *C07D 515/22* (2006.01.01)
A61P 35/00 (2006.01.01)
A61K 31/395 (2006.01.01)
 (96) 20734336.9, 2020.06.18
 (87) WO 2020/254471, 2020.12.24
 (31) 19181605
 (32) 2019.06.21
 (33) EP
 (71) JANSSEN PHARMACEUTICA NV, BE
 (72) ROMBOUITS Frederik Jan Rita, BE; PESCHILLI Aldo, BE
 (54) **Inhibitori macrociclici ai MCL-1**
Macrocyclic inhibitors of MCL-1
Макроциклические ингибиторы MCL-1

-
- (21) **e 2022 0465 (13) A1**
 (51) **Int.Cl.:** *C07C 327/30* (2006.01.01)
A61K 31/16 (2006.01.01)
A61P 3/00 (2006.01.01)
 (96) 20734337.7, 2020.06.18
 (87) WO 2020/254484, 2020.12.24
 (31) PA201970382; PA201970383; PA201970384
 (32) 2019.06.19; 2019.06.19; 2019.06.19
 (33) DK; DK; DK
 (71) ABLIVA AB, SE
 (72) HANSSON Magnus Joakim, SE; GRÖNBERG Alvar, SE; ELMÉR Mats Eskil, SE; FARMERY Mark Richard, SE; MOSS Steven James, GB; WEBSTER Lee Robert, GB; GREGORY Matthew Alan, GB
 (54) **Promedicament al succinatului, compoziții care conțin promedicament al succinatului și utilizările acestora**
Succinate prodrug, compositions containing the succinate prodrug and uses thereof

Сукцинатное пролекарство, композиции, содержащие сукцинатное пролекарство, и их применения

-
- (21) **e 2022 0466 (13) A1**
 (51) **Int.Cl.:** *C12N 15/113* (2010.01.01)
A61K 31/7125 (2006.01.01)
A61K 31/712 (2006.01.01)
C07H 21/00 (2006.01.01)
A61P 21/00 (2006.01.01)
 (96) 20735838.3, 2020.06.18
 (87) WO 2020/257489, 2020.12.24
 (31) 201962863456P
 (32) 2019.06.19
 (33) US
 (71) SAREPTA THERAPEUTICS, INC., US
 (72) O'NEILL Gilmore, US
 (54) **Metode de tratament al distrofiei musculare**
Methods for treating muscular dystrophy
Методы лечения мышечной дистрофии

-
- (21) **e 2022 0467 (13) A1**
 (51) **Int.Cl.:** *B65D 33/25* (2006.01.01)
 (96) 20736547.9, 2020.06.17
 (87) WO 2020/257305, 2020.12.24
 (31) 201916449036
 (32) 2019.06.21
 (33) US
 (71) REYNOLDS PRESTO PRODUCTS INC., US
 (72) DERUE Nicholas A., US; THOMPSON Gregg, US; RAWLUSZKI Joel A., US
 (54) **Dispozitiv glisor, sistem de închidere cu fermoar și procedee de utilizare**
Slider device, zipper closure system, and methods of use
Устройство бегунка, система закрытия с застежкой-молнией и способы использования

-
- (21) **e 2022 0468 (13) A1**
 (51) **Int.Cl.:** *C07D 209/16* (2006.01.01)
A61K 31/4045 (2006.01.01)
A61P 25/22 (2006.01.01)
A61P 25/28 (2006.01.01)
 (96) 20737093.3, 2020.06.19

- (87) WO 2020/254584, 2020.12.24
 (31) 19181211
 (32) 2019.06.19
 (33) EP
 (71) GH RESEARCH IRELAND LIMITED, IE
 (72) PATRICK Leonard Gerard Francis, GB; ROBINSON Shaun Neil, GB; TERWEY Theis, DE
 (54) **Recristalizarea 5-metoxi-N,N-dimetiltriptaminei (5-MeO-DMT) în metil terț-butil eter (MTBE) și mai puțin de 5% de masă de anti-solvent alifatic**
Recrystallisation of 5-methoxy-N,N-dimethyltryptamine (5-MeO-DMT) in methyl tert-butyl ether (MTBE) and less than 5 wt% of an aliphatic anti-solvent
Перекристаллизация 5-метокси-N,N-диметилтриптамина (5-MeO-DMT) в метилтрет-бутиловом эфире (MTБЭ) и менее чем 5 мас.% алифатического антирастворителя
-
- (21) **e 2022 0469 (13) A1**
 (51) **Int.Cl.:** *C07D 403/14* (2006.01.01)
C07D 417/14 (2006.01.01)
A61K 31/517 (2006.01.01)
A61P 35/00 (2006.01.01)
 (96) 20737701.1, 2020.06.18
 (87) WO 2020/257416, 2020.12.24
 (31) 201962863357P
 (32) 2019.06.19
 (33) US
 (71) RIBON THERAPEUTICS INC., US
 (72) SCHENKEL Laurie B., US; VASBINDER Melissa Marie, US; KUNTZ Kevin Wayne, US; SWINGER Kerren Kalai, US; WIGLE Timothy J. N., US
 (54) **Degradarea proteică țintită a PARP14 pentru utilizare în terapie**
Targeted protein degradation of PARP14 for use in therapy
Направленная белковая деградация PARP14 для применения в терапии
-
- (21) **e 2022 0470 (13) A1**
 (51) **Int.Cl.:** *G01N 33/574* (2006.01.01)
A61K 35/763 (2015.01.01)
A61P 35/00 (2006.01.01)
 (96) 20737768.0, 2020.06.19
 (87) WO 2020/257621, 2020.12.24
- (31) 201962865087P
 (32) 2019.06.21
 (33) US
 (71) IFM DUE, INC., US
 (72) GLICK Gary, US; OPIPARI Anthony W. Jr., US; SEIDEL Hans Martin, US
 (54) **Metode de tratament al cancerului**
Methods of treating cancer
Методы лечения рака
-
- (21) **e 2022 0471 (13) A1**
 (51) **Int.Cl.:** *C07K 16/28* (2006.01.01)
C07K 16/30 (2006.01.01)
C07K 16/46 (2006.01.01)
A61K 39/00 (2006.01.01)
 (96) 20737787.0, 2020.06.19
 (87) WO 2020/257681, 2020.12.24
 (31) 201962864999P
 (32) 2019.06.21
 (33) US
 (71) REGENERON PHARMACEUTICALS, INC., US
 (72) KIRSHNER Jessica R., US; CRAWFORD Alison, US; CHIU Danica, GB
 (54) **Utilizarea moleculelor bispecifice de legare a antigenului care leagă PSMA și CD3 în combinație cu costimularea 4-1BB**
Use of bispecific antigen-binding molecules that bind PSMA and CD3 in combination with 4-1BB co-stimulation
Использование биспецифических антиген-связывающих молекул, связывающих PSMA и CD3, в сочетании с коstimуляцией 4-1BB
-
- (21) **e 2022 0472 (13) A1**
 (51) **Int.Cl.:** *A61K 47/54* (2017.01.01)
 (96) 20737792.0, 2020.06.19
 (87) WO 2020/257730, 2020.12.24
 (31) 201962863698P; 201962878220P
 (32) 2019.06.19; 2019.07.24
 (33) US; US
 (71) FLAGSHIP PIONEERING INNOVATIONS VI, LLC, US
 (72) KAHVEJIAN Avak, US; PLUGIS Nicholas McCartney, US; DE BOER Alexandra Sophie, US; CIFUENTES-ROJAS Catherine, US; PAEK Ki Young, US

- (54) **Compoziții care conțin poliribonucleotide circulare pentru modularea proteinelor și utilizările acestora**
Compositions comprising circular polyribonucleotides for protein modulation and uses thereof
Композиции, содержащие кольцевые полирибонуклеотиды, для модуляции белков и их применения

- (21) **e 2022 0473 (13) A1**
(51) **Int.Cl.: A61K 48/00 (2006.01.01)**
C12N 15/67 (2006.01.01)
(96) 20737852.2, 2020.06.24
(87) WO 2020/263985, 2020.12.30
(31) 201962865811P
(32) 2019.06.24
(33) US
(71) MODERNATX, INC., US
(72) JAIN Ruchi, US; REID David, US; PRESNYAK Vladimir, US; BICKNELL Alicia, US; KÖHRER Caroline, US
(54) **ARN mesager care conține elemente funcționale de ARN și utilizările acestuia**
Messenger RNA comprising functional RNA elements and uses thereof
Информационная РНК, содержащая функциональные элементы РНК, и ее применения

- (21) **e 2022 0474 (13) A1**
(51) **Int.Cl.: C07K 14/54 (2006.01.01)**
A61K 38/20 (2006.01.01)
C07K 14/00 (2006.01.01)
(96) 20740392.4, 2020.06.18
(87) WO 2020/255014, 2020.12.24
(31) 19180939
(32) 2019.06.18
(33) EP
(71) JANSSEN SCIENCES IRELAND UNLIMITED COMPANY, IE
(72) HORTON Helen, BE; BODEN Daniel, BE; DE POOTER Dorien, BE
(54) **Construcție de interleukină 12 recombinantă și utilizările acesteia**
Recombinant interleukin 12 construct and uses thereof

- Конструкция рекомбинантного интерлейкина 12 и ее применения**

- (21) **e 2022 0475 (13) A1**
(51) **Int.Cl.: A61K 9/127 (2006.01.01)**
A61K 9/50 (2006.01.01)
A61K 35/00 (2006.01.01)
A61K 35/50 (2015.01.01)
A61K 45/06 (2006.01.01)
A61K 51/12 (2006.01.01)
A61P 1/00 (2006.01.01)
A61P 1/16 (2006.01.01)
A61P 3/00 (2006.01.01)
A61P 7/00 (2006.01.01)
A61P 9/00 (2006.01.01)
A61P 9/10 (2006.01.01)
A61P 11/00 (2006.01.01)
A61P 13/12 (2006.01.01)
A61P 17/00 (2006.01.01)
A61P 27/02 (2006.01.01)
C12N 15/113 (2010.01.01)
C12N 15/88 (2006.01.01)
(96) 20742527.3, 2020.06.19
(87) WO 2020/257720, 2020.12.24
(31) 201962863767P; 201962891700P;
201962905117P; 201962924147P
(32) 2019.06.19; 2019.08.26; 2019.09.24;
2019.10.21
(33) US; US; US; US
(71) CELULARITY INC., US
(72) HARIRI Robert J., US; ZHANG Xiaokui, US;
YE Qian, US; HE Shuyang, US; HARIRI Haley M., US; SHAH Navjot, US; SOMANCHI Srinivas, US; STOUT Bhavani, US
(54) **Exozomi pentru tratamentul bolilor**
Exosomes for disease treatment
Экзосомы для лечения болезней

- (21) **e 2022 0476 (13) A1**
(51) **Int.Cl.: A61K 39/12 (2006.01.01)**
A61K 39/395 (2006.01.01)
A61P 31/20 (2006.01.01)
C07K 16/28 (2006.01.01)
(96) 20743289.9, 2020.06.18
(87) WO 2020/255011, 2020.12.24
(31) 201962862791P
(32) 2019.06.18
(33) US
(71) JANSSEN SCIENCES IRELAND UNLIMITED COMPANY, IE

- (72) HORTON Helen, BE; DE CREUS An Martine M, BR; VAN GULCK Ellen Rosalie A, BE
- (54) **Combinatie de vaccinuri împotriva virusului hepatitei B (VHB) și un anticorp anti-PD-1 sau anti-PD-L1**
Combination of hepatitis B virus (HBV) vaccines and anti-PD-1 or anti-PD-L1 antibody
Комбинация вакцин против вируса гепатита В (ВГВ) и антитела против PD-1 или против PD-L1

-
- (21) e 2022 0477 (13) A1
- (51) Int.Cl.: A61K 39/12 (2006.01.01)
A61P 31/20 (2006.01.01)
- (96) 20743300.4, 2020.06.18
- (87) WO 2020/255023, 2020.12.24
- (31) 201962862813P
- (32) 2019.06.18
- (33) US
- (71) JANSSEN SCIENCES IRELAND UNLIMITED COMPANY, IE
- (72) HORTON Helen, BE; BODEN Daniel, BE
- (54) **Vectori arenavirali pentru vaccinuri împotriva virusului hepatitei B (VHB) și utilizările acestora**
Arenavirus vectors for hepatitis B virus (HBV) vaccines and uses thereof
Аренавирусные векторы для вакцин против вируса гепатита В (ВГВ) и их применения

-
- (21) e 2022 0478 (13) A1
- (51) Int.Cl.: C07D 413/06 (2006.01.01)
A61K 31/41 (2006.01.01)
A61K 31/4192 (2006.01.01)
A61K 31/4402 (2006.01.01)
A61K 31/497 (2006.01.01)
A61K 31/506 (2006.01.01)
A61P 35/00 (2006.01.01)
- (96) 20743773.2, 2020.06.16
- (87) WO 2020/254946, 2020.12.24
- (31) 201962863199P; 201962953223P;
202063025278P
- (32) 2019.06.18; 2019.12.24; 2020.05.15
- (33) US; US; US
- (71) PFIZER INC., US; CTXT PTY LIMITED, AU

- (72) BOZIKIS Ylva Elisabet Bergman, AU; BRODSKY Oleg, US; CAMERINO Michelle Ang, AU; GREASLEY Samantha Elizabeth, US; HOFFMAN Robert Louis, US; KUMPF Robert Arnold, US; KUNG Pei-Pei, US; RICHARDSON Paul Francis, US; STUPPLE Paul Anthony, AU; SUTTON Scott Channing, US
- (54) **Derivați de benzisoxazolsulfonamide**
Benzisoxazole sulfonamide derivatives
Производные бензисоксазолсульфонамида

-
- (21) e 2022 0479 (13) A1
- (51) Int.Cl.: A61P 31/18 (2006.01.01)
C07D 471/04 (2006.01.01)
A61K 31/519 (2006.01.01)
- (96) 20743783.1, 2020.06.17
- (87) WO 2020/254985, 2020.12.24
- (31) 201962863406P
- (32) 2019.06.19
- (33) US
- (71) VIIV HEALTHCARE UK (NO.5) LIMITED, GB
- (72) GILLIS Eric P, US; IWUAGWU Christiana, US
- (54) **Derivați de pirido[2,3-d]pirimidină în calitate de inhibitori ai replicării virusului imunodeficienței umane**
Pyrido[2,3-d]pyrimidine derivatives as inhibitors of human immunodeficiency virus replication
Производные пиридо[2,3-d]пиримидина в качестве ингибиторов репликации вируса иммунодефицита человека

-
- (21) e 2022 0480 (13) A1
- (51) Int.Cl.: A61P 31/20 (2006.01.01)
A61K 39/12 (2006.01.01)
A61K 39/395 (2006.01.01)
C12N 15/113 (2010.01.01)
- (96) 20746265.6, 2020.06.18
- (87) WO 2020/255007, 2020.12.24
- (31) 201962862754P
- (32) 2019.06.18
- (33) US
- (71) JANSSEN SCIENCES IRELAND UNLIMITED COMPANY, IE
- (72) HORTON Helen, BE; DE CREUS An Martine M, BR; BERKE Jan Martin, BE

- (54) **Combinație de vaccinuri împotriva virusului hepatitei B (VHB) și interferența ARN direcționată către VHB**
Combination of hepatitis B virus (HBV) vaccines and HBV-targeting RNAi
Комбинация вакцин против вируса гепатита В (ВГВ) и РНК-интерференции, нацеленной на ВГВ

-
- (21) **e 2022 0481 (13) A1**
(51) **Int.Cl.:** **A61K 39/12** (2006.01.01)
A61K 39/395 (2006.01.01)
A61P 31/20 (2006.01.01)
C07K 16/28 (2006.01.01)
C12N 15/113 (2010.01.01)
(96) 20746266.4, 2020.06.18
(87) WO 2020/255008, 2020.12.24
(31) 201962862764P
(32) 2019.06.18
(33) US
(71) JANSSEN SCIENCES IRELAND UNLIMITED COMPANY, IE
(72) HORTON Helen, BE; DE CREUS An Martine M, BR; BERKE Jan Martin, BE
(54) **Combinație de vaccinuri împotriva virusului hepatitei B (VHB) și interferența ARN direcționată către VHB**
Combination of hepatitis B virus (HBV) vaccines and HBV-targeting RNAi
Комбинация вакцин против вируса гепатита В (ВГВ) и РНК-интерференции, нацеленной на ВГВ

-
- (21) **e 2022 0482 (13) A1**
(51) **Int.Cl.:** **A61K 39/395** (2006.01.01)
C07K 16/28 (2006.01.01)
A61K 39/12 (2006.01.01)
A61P 31/20 (2006.01.01)
(96) 20746267.2, 2020.06.18
(87) WO 2020/255009, 2020.12.24
(31) 201962862774P
(32) 2019.06.18
(33) US
(71) JANSSEN SCIENCES IRELAND UNLIMITED COMPANY, IE
(72) HORTON Helen, BE; DE CREUS An Martine M, BR; VAN GULCK Ellen Rosalie A, BE
(54) **Combinație de vaccinuri împotriva virusului hepatitei B (HBV) și anticorp anti-PD-1**

- Combination of hepatitis B virus (HBV) vaccines and anti-PD-1 antibody**
Комбинация вакцин против вируса гепатита В (ВГВ) и антитела против PD-1

-
- (21) **e 2022 0483 (13) A1**
(51) **Int.Cl.:** **A61K 39/12** (2006.01.01)
A61K 39/385 (2006.01.01)
A61K 39/39 (2006.01.01)
A61P 31/20 (2006.01.01)
(96) 20746268.0, 2020.06.19
(87) WO 2020/255063, 2020.12.24
(31) 201962863950P
(32) 2019.06.20
(33) US
(71) JANSSEN SCIENCES IRELAND UNLIMITED COMPANY, IE
(72) HORTON Helen, BE; STRICKLAND Ian, BE; BODEN Daniel, BE
(54) **Livrarea prin nanopurtători de carbohidrați ale vaccinurilor împotriva virusului hepatitei B (VHB)**
Carbohydrate nanocarrier delivery of hepatitis B virus (HBV) vaccines
Доставка углеводными наноносителями вакцин против вируса гепатита В (ВГВ)

-
- (21) **e 2022 0484 (13) A1**
(51) **Int.Cl.:** **A61K 39/12** (2006.01.01)
A61P 31/20 (2006.01.01)
(96) 20746697.0, 2020.06.19
(87) WO 2020/255055, 2020.12.24
(31) 201962863961P; 202063006925P
(32) 2019.06.20; 2020.04.08
(33) US; US
(71) JANSSEN SCIENCES IRELAND UNLIMITED COMPANY, IE
(72) HORTON Helen, BE; BODEN Daniel, BE
(54) **Molecule de ARN autoreplicabile pentru vaccinuri împotriva virusului hepatitei B (VHB) și utilizările acestora**
Self-replicating RNA molecules for hepatitis B virus (HBV) vaccines and uses thereof
Самореплицирующиеся молекулы РНК для вакцин против вируса гепатита В (ВГВ) и их применения

- (21) e 2022 0485 (13) A1
 (51) Int.Cl.: A61P 31/20 (2006.01.01)
 A61K 39/12 (2006.01.01)
 A61K 39/39 (2006.01.01)
 A61K 47/14 (2017.01.01)
 C07C 271/22 (2006.01.01)
 A61K 39/29 (2006.01.01)
- (96) 20746698.8, 2020.06.19
 (87) WO 2020/255062, 2020.12.24
 (31) 201962863958P
 (32) 2019.06.20
 (33) US
 (71) JANSSEN SCIENCES IRELAND UNLIMITED COMPANY, IE
 (72) HORTON Helen, BE; STRICKLAND Ian, BE; BODEN Daniel, BE
 (54) **Livrarea prin nanoparticule lipidice sau lipozomi a vaccinurilor împotriva virusului hepatitei B (VHB)**
Lipid nanoparticle or liposome delivery of hepatitis B virus (HBV) vaccines
Доставка липидными наночастицами или липосомами вакцин против вируса гепатита В (ВГВ)

- (21) e 2022 0486 (13) A1
 (51) Int.Cl.: C07K 16/28 (2006.01.01)
 C07K 16/30 (2006.01.01)
 C07K 16/46 (2006.01.01)
 A61K 39/00 (2006.01.01)
- (96) 20747267.1, 2020.06.19
 (87) WO 2020/257604, 2020.12.24
 (31) 201962864960P
 (32) 2019.06.21
 (33) US
 (71) REGENERON PHARMACEUTICALS, INC., US
 (72) KIRSHNER Jessica R., US; CRAWFORD Alison, US; CHIU Danica, GB
 (54) **Utilizarea moleculelor bispecifice de legare a antigenului care leagă MUC16 și CD3 în combinație cu costumularea 4-1BB**
Use of bispecific antigen-binding molecules that bind MUC16 and CD3 in combination with 4-1BB co-stimulation
Применение биспецифических антиген-связывающих молекул, связывающих MUC16 и CD3, в сочетании с костимуляцией 4-1BB

- (21) e 2022 0487 (13) A1
 (51) Int.Cl.: C12N 15/67 (2006.01.01)
 C12N 15/85 (2006.01.01)
- (96) 20747268.9, 2020.06.19
 (87) WO 2020/257727, 2020.12.24
 (31) 201962863725P
 (32) 2019.06.19
 (33) US
 (71) FLAGSHIP PIONEERING INNOVATIONS VI, LLC, US
 (72) KAHVEJIAN Avak, US; DE BOER Alexandra Sophie, US; PLUGIS Nicholas McCartney, US; WEINSTEIN Erica Gabrielle, US; CIFUENTES-ROJAS Catherine, US
 (54) **Procedee de dozare a poliribonucleotidelor circulare**
Methods of dosing circular polyribonucleotides
Способы дозирования кольцевых полирибонуклеотидов

- (21) e 2022 0488 (13) A1
 (51) Int.Cl.: C12N 15/11 (2006.01.01)
- (96) 20750548.8, 2020.06.24
 (87) WO 2020/263883, 2020.12.30
 (31) 201962865813P
 (32) 2019.06.24
 (33) US
 (71) MODERNATX, INC., US
 (72) BICKNELL Alicia, US; PRESNYAK Vladimir, US; KÖHRER Caroline, US
 (54) **ARN mesager rezistent la endonuclează și utilizările acestuia**
Endonuclease-resistant messenger RNA and uses thereof
Устойчивая к эндонуклеазе матричная РНК и ее применения

- (21) e 2022 0489 (13) A1
 (51) Int.Cl.: C07D 217/16 (2006.01.01)
 C07D 263/24 (2006.01.01)
 C07D 498/04 (2006.01.01)
- (96) 20751718.6, 2020.06.11
 (87) WO 2020/257043, 2020.12.24
 (31) 201962862805P
 (32) 2019.06.18
 (33) US

- (71) ELI LILLY AND COMPANY, US
- (72) COLE Kevin Paul, US; KALLMAN Neil John, US; MAGNUS Nicholas Andrew, US
- (54) **Procedee și intermediari pentru obținerea 2-(2,6-diclorofenil)-1-[(1S,3R)-3-(hidroximetil)-5-(3-hidroxi-3-metilbutil)-1-metil-3,4-dihidroizochinolin-2(1)-il]etenonei**
Processes and intermediates for the preparation of 2-(2,6-dichlorophenyl)-1-[(1S,3R)-3-(hydroxymethyl)-5-(3-hydroxy-3-methylbutyl)-1-methyl-3,4-dihydroisoquinolin-2(1)-yl] ethenone
Способы и промежуточные соединения для получения 2-(2,6-дихлорфенил)-1-[(1S,3R)-3-(гидроксиметил)-5-(3-гидрокси-3-метилбутил)-1-метил-3,4-дигидроизохинолин-2(1)-ил]этенона
-
- (21) **e 2022 0490 (13) A1**
- (51) **Int.Cl.:** **A61K 35/28** (2015.01.01)
C07K 14/47 (2006.01.01)
C07K 14/475 (2006.01.01)
C07K 14/52 (2006.01.01)
- (96) 20825438.3, 2020.06.19
- (87) WO 2020/257710, 2020.12.24
- (31) 201962864566P; 201962875001P
- (32) 2019.06.21; 2019.07.17
- (33) US; US
- (71) ENTELEXO BIOTHERAPEUTICS INC., US
- (72) RIAZIFAR Milad, US; TAYLOR Charles Cameron, US; SCHURR Todd, US
- (54) **Platforme, compoziții și procedee de livrare a agenților terapeutici**
Platforms, compositions, and methods for therapeutics delivery
Платформы, композиции и способы доставки терапевтических агентов
-
- (21) **e 2022 0491 (13) A1**
- (51) **Int.Cl.:** **A61K 47/10** (2017.01.01)
A61K 47/12 (2006.01.01)
A61K 47/24 (2006.01.01)
A61K 47/26 (2006.01.01)
A61K 9/06 (2006.01.01)
A61Q 19/00 (2006.01.01)
- (96) 20825505.9, 2020.06.18
- (87) WO 2020/257537, 2020.12.24
- (31) 201962863242P
- (32) 2019.06.18
- (33) US
- (71) DYVE BIOSCIENCES, INC., US
- (72) FITZSIMMONS Nathan, US; BEAL Ryan, US; SAND Brandon, US
- (54) **Formulări penetrante transdermice**
Transdermal penetrant formulations
Трансдермальные пенетрантные составы
-
- (21) **e 2022 0492 (13) A1**
- (51) **Int.Cl.:** **A61P 35/00** (2006.01.01)
C07H 19/14 (2006.01.01)
A61K 31/7064 (2006.01.01)
- (96) 20825777.4, 2020.06.17
- (87) WO 2020/255978, 2020.12.24
- (31) 2019113172; 2019157375
- (32) 2019.06.18; 2019.08.29
- (33) JP; JP
- (71) TAIHO PHARMACEUTICAL CO., LTD., JP
- (72) MIYAKOSHI Hitoshi, JP; TANAKA Nozomu, JP; KOBAYAKAWA Yu, JP
- (54) **Nou compus ester al acidului fosforic având schelet de pirolopirimidină sau sare acceptabilă farmaceutic a acestuia**
Novel phosphate ester compound having pyrrolopyrimidine skeleton or pharmaceutically acceptable salt thereof
Новое сложноеэфирное соединение фосфорной кислоты, имеющее пирролопиримидиновый скелет, или его фармацевтически приемлемая соль
-
- (21) **e 2022 0493 (13) A1**
- (51) **Int.Cl.:** **A61K 31/506** (2006.01.01)
A61K 31/551 (2006.01.01)
A61P 35/00 (2006.01.01)
- (96) 20826982.9, 2020.06.19
- (87) WO 2020/257632, 2020.12.24
- (31) 201962864914P; 201962877093P; 202063027734P
- (32) 2019.06.21; 2019.07.22; 2020.05.20
- (33) US; US; US
- (71) DANA-FARBER CANCER INSTITUTE, INC., US
- (72) GRAY Nathanael S., US; SCOTT David A., US; GERO Thomas, US; ECK Michael, US; HEPPNER David, US; BEYETT Tyler, US; TO Ciric, US

- (54) **Inhibitori alosterici ai EGFR și procedee de utilizare a acestora**
Allosteric EGFR inhibitors and methods of use thereof
Аллостерические ингибиторы EGFR и способы их применения

-
- (21) **e 2022 0494 (13) A1**
(51) **Int.Cl.: A61P 35/00** (2006.01.01)
C07H 19/14 (2006.01.01)
A61K 31/7064 (2006.01.01)
(96) 20827091.8, 2020.06.17
(87) WO 2020/255979, 2020.12.24
(31) 2019113172; 2019157375
(32) 2019.06.18; 2019.08.29
(33) JP; JP
(71) TAIHO PHARMACEUTICAL CO., LTD., JP
(72) MIYAKOSHI Hitoshi, JP; TANAKA Nozomu, JP; KOBAYAKAWA Yu, JP
(54) **Nou compus carbonat având schelet de pirrolpirimidină sau sare acceptabilă farmaceutic a acestuia**
Novel carbonate compound having pyrrolopyrimidine skeleton or pharmaceutically acceptable salt thereof
Новое карбонатное соединение, имеющее пирролопиримидиновый скелет, или его фармацевтически приемлемая соль

-
- (21) **e 2022 0495 (13) A1**
(51) **Int.Cl.: A61K 31/047** (2006.01.01)
A61K 31/165 (2006.01.01)
A61K 31/19 (2006.01.01)
(96) 20827385.4, 2020.06.18
(87) WO 2020/257538, 2020.12.24
(31) 201962863236P; 201916546269; 201916546270
(32) 2019.06.18; 2019.08.20; 2019.08.20
(33) US; US; US
(71) DYVE BIOSCIENCES, INC., US
(72) FITZSIMMONS Nathan, US; BEAL Ryan, US; SAND Brandon, US; MCMAHON Audrene, US; MARTINEZ Kilmar, US
(54) **Formulări penetrante transdermice care conțin canabidiol**
Transdermal penetrant formulations containing cannabidiol

Трансдермальные пенетрантные составы, содержащие каннабидиол

-
- (21) **e 2022 0496 (13) A1**
(51) **Int.Cl.: A61K 31/137** (2006.01.01)
A61K 31/132 (2006.01.01)
A61P 37/02 (2006.01.01)
(96) 20827461.3, 2020.06.19
(87) WO 2020/257549, 2020.12.24
(31) 201962864002P
(32) 2019.06.20
(33) US
(71) CHEMOCENTRYX, INC., US
(72) MALATHONG Viengkham, US; FAN Pingchen, US; LANGE Christopher, US; MALI Venkat Reddy, US; MCMURTRIE Darren J., US; PUNNA Sreenivas, US; ROTH Howard S., US; SINGH Rajinder, US; YANG Ju, US; ZHANG Penglie, US
(54) **Compuși pentru tratamentul bolilor PD-L1**
Compounds for treatment of PD-L1 diseases
Соединения для лечения заболеваний PD-L1

-
- (21) **e 2022 0497 (13) A1**
(51) **Int.Cl.: C07K 16/30** (2006.01.01)
C07K 19/00 (2006.01.01)
C12N 15/62 (2006.01.01)
(96) 20827786.3, 2020.06.17
(87) WO 2020/257288, 2020.12.24
(31) 201962862726P; 201962871793P
(32) 2019.06.18; 2019.07.09
(33) US; US
(71) REGENERON PHARMACEUTICALS, INC., US
(72) BOWERMAN Natalie, US; GURER Cagan, US; HANSEN Johanna, US
(54) **Receptori T-celulari MAGE-A4 și procedee de utilizare a acestora**
MAGE-A4 T cell receptors and methods of use thereof
T-клеточные рецепторы MAGE-A4 и способы их применения
-

- (21) **e 2022 0498** (13) **A1**
 (51) **Int.Cl.:** **A61P 35/00** (2006.01.01)
A61P 43/00 (2006.01.01)
A61K 31/519 (2006.01.01)
A61K 31/5365 (2006.01.01)
 (96) 20827927.3, 2020.06.19
 (87) WO 2020/256096, 2020.12.24
 (31) 2019115496
 (32) 2019.06.21
 (33) JP
 (71) TAIHO PHARMACEUTICAL CO., LTD., JP
 (72) Koba Kazuo, JP; SHIMOMURA Toshiyasu, JP
 (54) **Metodă de tratament al tumorii maligne**
Method for treating malignant tumor
Метод лечения злокачественной опухоли

-
- (21) **e 2022 0499** (13) **A1**
 (51) **Int.Cl.:** **A61K 31/407** (2006.01.01)
C07D 487/10 (2006.01.01)
 (96) 20832010.1, 2020.06.23
 (87) WO 2020/263847, 2020.12.30
 (31) 201962865826P
 (32) 2019.06.24
 (33) US
 (71) NAUREX INC., US
 (72) YUAN Xiaoda, US; FENG Shaoxin, US; DING Danny T., US; PERRAULT William R., US
 (54) **Forme solide de terț-butil (S)-2-((2S,3R)-1-amino-3-hidroxi-1-oxobutan-2-il)-1-oxo-2,5-diazaspiro[3,4]octan-5-carboxilat și procedee de obținere a acestora**
Solid forms of tert-butyl (S)-2-((2S,3R)-1-amino-3-hydroxy-1-oxobutan-2-yl)-1-oxo-2,5-diazaspiro[3.4]octane-5-carboxylate and methods of preparing them
Твердые формы трет-бутил (S)-2-((2S,3R)-1-амино-3-гидрокси-1-оксобутан-2-ил)-1-оксо-2,5-диаза Spiro[3.4]октан-5-карбоксилата и способы их получения

-
- (21) **e 2022 0500** (13) **A1**
 (51) **Int.Cl.:** **A61K 31/407** (2006.01.01)
C07D 487/10 (2006.01.01)
 (96) 20832011.9, 2020.06.23
 (87) WO 2020/263848, 2020.12.30
 (31) 201962865840P

- (32) 2019.06.24
 (33) US
 (71) NAUREX INC., US
 (72) DINH Danny T., US; PERRAULT William R., US; DIKER Khalid, FR
 (54) **Procese și intermediari pentru producerea compușilor diazaspirolactamici**
Processes and intermediates for producing diazaspiron lactam compounds
Способы и промежуточные соединения для получения диазаспиrolактамных соединений

-
- (21) **e 2022 0501** (13) **A1**
 (51) **Int.Cl.:** **C07D 487/04** (2006.01.01)
C07D 405/12 (2006.01.01)
A61K 31/519 (2006.01.01)
A61P 35/00 (2006.01.01)
A61P 29/00 (2006.01.01)
A61P 31/12 (2006.01.01)
 (96) 21165852.1, 2015.12.23
 (97) 3882250, 2021.09.22
 (71) ARQULE, INC., US
 (72) LAPIERRE Jean-Marc, US; EATHIRAJ Sudharshan, US; NAMDEV Nivedita, US; SCHWARTZ Brian, US; OTA Yusuke, JP; MOMOSE Takayuki, JP; TSUNEMI Tomoyuki, JP; INAGAKI Hiroaki, JP; NAKAYAMA Kiyoshi, JP
 (54) **Tetrahidropiraniil amino-pirololpirimidinonă pentru utilizare în tratamentul tulburărilor mediate de BTK**
Tetrahydropyranyl amino-pyrrolopyrimidinone for use in treating BTK-mediated disorders
Тетрагидропиранил аминок-пирролопиримидинон для применения при лечении BTK-опосредованных расстройств

-
- (21) **e 2022 0502** (13) **A1**
 (51) **Int.Cl.:** **C07K 14/47** (2006.01.01)
A61K 35/17 (2015.01.01)
A61K 39/00 (2006.01.01)
A61P 35/00 (2006.01.01)
C07K 16/28 (2006.01.01)
C12N 5/0783 (2010.01.01)
A61P 35/02 (2006.01.01)
C12N 15/115 (2010.01.01)
 (96) 21207150.0, 2017.08.24
 (97) 3988563, 2022.04.27
 (31) 102016115974; 201662379864P

- (32) 2016.08.26; 2016.08.26
 (33) DE; US
 (71) IMMATICS BIOTECHNOLOGIES GMBH, DE
 (72) MAHR Andrea, DE; WEINSCHENK Toni, DE; WIEBE Anita, DE; SONG Colette, DE; SCHOR Oliver, DE; FRITSCHJE Jens, DE; SINGH Harpreet, DE
- (54) **Noi peptide și carcace pentru utilizare în imunoterapie împotriva cancerului cu celule scuamoase al capului și gâtului și a altor tipuri de cancer**
Novel peptides and scaffolds for use in immunotherapy against head and neck squamous cell carcinoma and other cancers
Новые пептиды и каркасы для применения в иммунотерапии плоскоклеточного рака головы и шеи и других видов рака
-
- (21) e 2022 0503 (13) A1
 (51) Int.Cl.: **A61J 1/00** (2006.01.01)
A61K 38/18 (2006.01.01)
B65D 85/00 (2006.01.01)
 (96) 20204487.1, 2020.10.28
 (97) 3991711, 2022.05.04
 (71) DOMPE' FARMACEUTICI S.P.A., IT
 (72) ALLEGRETTI Marcello, IT; APPARENTE Lucia, IT; GENTILE Marco Maria, IT; MATTIOLI Simone, IT
- (54) **Ambalaje farmaceutice care conțin containere din polipropilenă și formulări apoase de FCN ambalate în acestea**
Pharmaceutical packages comprising polypropylene containers and NGF aqueous formulations packaged therein
Фармацевтические упаковки, содержащие полипропиленовые контейнеры и упакованные в них водные составы ФРН
-
- (21) e 2022 0504 (13) A1
 (51) Int.Cl.: **G01N 33/15** (2006.01.01)
A61K 9/00 (2006.01.01)
A61K 31/00 (2006.01.01)
 (96) 20734739.4, 2020.06.25
 (87) WO 2020/260499, 2020.12.30
 (31) 201911025939
 (32) 2019.06.28
 (33) IN
 (71) JANSSEN PHARMACEUTICA NV, BE
- (72) JOGIA Hitesh, IN; KANSARA Bhavik, IN
- (54) **Medii de dizolvare biorelevante**
Biorelevant dissolution media
Биорелевантные среды растворения
-
- (21) e 2022 0505 (13) A1
 (51) Int.Cl.: **A61K 31/198** (2006.01.01)
A61K 31/445 (2006.01.01)
A61P 3/00 (2006.01.01)
A61P 25/28 (2006.01.01)
 (96) 20736444.9, 2020.06.26
 (87) WO 2020/261230, 2020.12.30
 (31) 201962868383P; 201962931003P
 (32) 2019.06.28; 2019.11.05
 (33) US; US
 (71) INTRABIO LTD, GB
 (72) FACTOR Mallory, GB; STRUPP Michael, DE
- (54) **Terapie combinată cu acetilleucină și miglustat**
Combination therapy with acetyl-leucine and miglustat
Комбинированная терапия ацетиллейцином и миглустатом
-
- (21) e 2022 0506 (13) A1
 (51) Int.Cl.: **C07D 239/90** (2006.01.01)
A61P 35/00 (2006.01.01)
C07D 239/91 (2006.01.01)
C07D 401/12 (2006.01.01)
C07D 403/12 (2006.01.01)
C07D 405/04 (2006.01.01)
C07D 405/12 (2006.01.01)
C07C 271/28 (2006.01.01)
A61K 31/517 (2006.01.01)
 (96) 20736786.3, 2020.06.24
 (87) WO 2020/261156, 2020.12.30
 (31) 201962868581P; 202063021410P
 (32) 2019.06.28; 2020.05.07
 (33) US; US
 (71) ARRAY BIOPHARMA, INC., US
 (72) BARBOUR Patrick Michael, US; BROWN Katie Keaton, US; COOK Adam Wade, US; HICKEN Erik James, US; KAHN Dean Russell, US; LAIRD Ellen Ruth, US; METCALF Andrew Terrence, US; MORENO David Austin, US; NEWHOUSE Bradley Jon, US; PAJK Spencer Phillip, US; PRIGARO Brett Joseph, US; REN Li, US; TARLTON Eugene, US

- (54) **Derivați de chinazolin-4-onă utili în tratamentul bolilor și tulburărilor asociate cu BRAF**
Quinazolin-4-one derivatives useful for the treatment of BRAF-associated diseases and disorders
Производные хиназолин-4-она, применимые для лечения заболеваний и расстройств, ассоциированных с BRAF

- (21) e 2022 0507 (13) A1
(51) Int.Cl.: A61K 39/00 (2006.01.01)
A61P 35/00 (2006.01.01)
C07K 14/725 (2006.01.01)
(96) 20737561.9, 2020.06.26
(87) WO 2020/261219, 2020.12.30
(31) 201962867764P; 201962951732P
(32) 2019.06.27; 2019.12.20
(33) US; US
(71) CRISPR THERAPEUTICS AG, CH
(72) TERRETT Jonathan Alexander, US; KLEIN Lawrence, US; MORAWA Ewelina, US
(54) **Utilizarea celulelor T cu receptori antigenici chimerici și a inhibitorilor celulelor NK pentru tratamentul cancerului**
Use of chimeric antigen receptor T cells and NK cell inhibitors for treating cancer
Применение Т-клеток с химерными антигенными рецепторами и ингибиторов NK-клеток для лечения рака

- (21) e 2022 0508 (13) A1
(51) Int.Cl.: C07D 471/04 (2006.01.01)
C07D 487/04 (2006.01.01)
C07D 519/00 (2006.01.01)
A61P 11/00 (2006.01.01)
A61K 31/437 (2006.01.01)
A61K 31/519 (2006.01.01)
A61P 17/00 (2006.01.01)
A61P 19/00 (2006.01.01)
A61P 25/00 (2006.01.01)
A61P 29/00 (2006.01.01)
(96) 20737851.4, 2020.06.24
(87) WO 2020/263980, 2020.12.30
(31) 201962867589P
(32) 2019.06.27
(33) US
(71) BIOGEN MA INC., US
(72) PETERSON Emily Anne, US; EVANS Ryan, US; GAO Fang, US; BOLDUC Philippe, US;

PAFFENBACH Magnus, US; XIN Zhili, US; MAY-DRACKA Tricia, US

- (54) **Derivați de imidazo[1,2-a]piridinil și utilizarea acestora în tratamentul bolilor**
Imidazo[1,2-a]pyridinyl derivatives and their use in the treatment of disease
Производные имидазо[1,2-а]пиридинила и их применение в лечении заболеваний

- (21) e 2022 0509 (13) A1
(51) Int.Cl.: A61K 31/4439 (2006.01.01)
C07D 405/14 (2006.01.01)
A61P 3/10 (2006.01.01)
(96) 20739523.7, 2020.06.19
(87) WO 2020/263695, 2020.12.30
(31) 201962868117P; 201962904906P
(32) 2019.06.28; 2019.09.24
(33) US; US
(71) ELI LILLY AND COMPANY, US
(72) COATES David Andrew, US; FIELDS Todd, US; HO Joseph Daniel, US; QU Fucheng, US
(54) **Agoniști ai receptorului peptidei-1 asemănătoare glucagonului**
Glucagon-like peptide 1 receptor agonists
Агонисты рецептора глюкагоноподобного пептида-1

- (21) e 2022 0510 (13) A1
(51) Int.Cl.: C07D 231/56 (2006.01.01)
C07D 401/12 (2006.01.01)
C07D 405/14 (2006.01.01)
C07D 471/04 (2006.01.01)
C07D 487/04 (2006.01.01)
C07D 519/00 (2006.01.01)
A61K 31/416 (2006.01.01)
A61P 29/00 (2006.01.01)
A61P 35/00 (2006.01.01)
A61K 31/4439 (2006.01.01)
A61K 31/437 (2006.01.01)
A61K 31/4985 (2006.01.01)
A61P 3/00 (2006.01.01)
A61P 25/00 (2006.01.01)

- (96) 20740146.4, 2020.06.24
(87) WO 2020/263967, 2020.12.30
(31) 201962867521P
(32) 2019.06.27
(33) US
(71) BIOGEN MA INC., US

- (72) PETERSON Emily Anne, US; EVANS Ryan, US; GAO Fang, US; BOLDUC Philippe, US; PFAFFENBACH Magnus, US; XIN Zhili, US
- (54) **Derivați de 2H-indazol și utilizarea acestora în tratamentul bolilor**
2H-indazole derivatives and their use in the treatment of disease
Производные 2H-индазола и их применение в лечении заболеваний
- (54) **Cistationin-beta-sintază pegilată pentru terapia enzimatică pentru tratamentul homocistinuriei**
Pegylated cystathionine beta synthase for enzyme therapy for treatment of homocystinuria
Пегилированная цистатионин-бета-синтаза для ферментной терапии для лечения гомоцистинурии

- (21) **e 2022 0511 (13) A1**
- (51) **Int.Cl.:** **C12N 15/11** (2006.01.01)
C12N 15/864 (2006.01.01)
- (96) 20740771.9, 2020.06.26
- (87) WO 2020/264254, 2020.12.30
- (31) 201962868209P
- (32) 2019.06.28
- (33) US
- (71) CRISPR THERAPEUTICS AG, CH; BAYER HEALTHCARE LLC, US
- (72) TAKEUCHI Ryo, US; SCARIA Abraham, US
- (54) **Materiale și metode de control al editării genelor**
Materials and methods for controlling gene editing
Материалы и методы контроля редактирования генов
- (21) **e 2022 0512 (13) A1**
- (51) **Int.Cl.:** **A61K 38/51** (2006.01.01)
A61K 9/19 (2006.01.01)
A61K 47/26 (2006.01.01)
A61K 47/60 (2017.01.01)
A61P 3/00 (2006.01.01)
- (96) 20743019.0, 2020.06.26
- (87) WO 2020/264333, 2020.12.30
- (31) 201962866810P; 202062983860P
- (32) 2019.06.26; 2020.03.02
- (33) US; US
- (71) TRAVERE THERAPEUTICS SWITZERLAND GMBH, CH; THE REGENTS OF THE UNIVERSITY OF COLORADO, A BODY CORPORATE, US
- (72) BUBLIL Erez, IL; GLAVIN Frank, US; SELLOSMOURA Marcia, US; MAJTAN Tomas, US; KRAUS Jan P., US; WANNER Randy, DE; CAUSEVIC Orhan, DE
- (21) **e 2022 0513 (13) A1**
- (51) **Int.Cl.:** **C07D 401/14** (2006.01.01)
A61K 31/506 (2006.01.01)
A61P 11/00 (2006.01.01)
A61P 43/00 (2006.01.01)
- (96) 20743441.6, 2020.06.26
- (87) WO 2020/264358, 2020.12.30
- (31) 201962867834P
- (32) 2019.06.27
- (33) US
- (71) CYTOKINETICS, INC., US
- (72) MORGAN Bradley P., US; PETERSON Matthew W., US
- (54) **Polimorfi ai 1-(2-(((trans)-3-fluoro-1-(3-fluoropiridin-2-il)ciclobutil)metil)amino)pirimidin-5-il)-1H-pirol-3-carboxamidei**
Polymorphs of 1-(2-(((trans)-3-fluoro-1-(3-fluoropyridin-2-yl)cyclobutyl)methyl)amino)pyrimidin-5-yl)-1H-pyrrole-3-carboxamide
Полиморфы 1-(2-(((транс)-3-фтор-1-(3-фторпиридин-2-ил)циклобутил)метил)аминопиримидин-5-ил)-1H-пиррол-3-карбоксамиды
- (21) **e 2022 0514 (13) A1**
- (51) **Int.Cl.:** **C07K 16/28** (2006.01.01)
- (96) 20743805.2, 2020.06.22
- (87) WO 2020/261097, 2020.12.30
- (31) PCT/CN2019/0931
- (32) 2019.06.26
- (33) WO
- (71) GLAXOSMITHKLINE INTELLECTUAL PROPERTY DEVELOPMENT LIMITED, GB
- (72) EMERY John G., US; FEI Qi, CN; GONG Shiyong, CN; KUMAR Sanjay, US; REN Fang, CN; YANG Teddy, CN; YING Hua, CN

(54) **Proteine de legare a IL1RAP**
IL1RAP binding proteins
IL1RAP-связывающие белки

(21) **e 2022 0515 (13) A1**

(51) **Int.Cl.:** *H01M 12/08* (2006.01.01)
H01M 12/02 (2006.01.01)
H01M 4/86 (2006.01.01)
H01M 8/0273 (2016.01.01)
H01M 10/42 (2006.01.01)
H01M 4/134 (2010.01.01)
H01M 50/10 (2021.01.01)

(96) 20831333.8, 2020.06.26

(87) WO 2020/264344, 2020.12.30

(31) 201962868479P; 202063021301P

(32) 2019.06.28; 2020.05.07

(33) US; US

(71) FORM ENERGY, INC., US

(72) WEBER Eric, US; WESTWOOD Mitchell Terrence, US; MUMMA Rachel Elizabeth, US; SLOCUM Alexander H., US; SU Liang, US; MILSHTEIN Jarrod David, US; WOODFORD William Henry, US; CHIANG Yet-Ming, US; JARAMILLO Mateo Cristian, US; MCKAY Ian Salmon, US; BRUSHETT Fikile, US; VAN BENSCHOTEN Helen, US; GILBERT Tristan, US; PERKINS Nicholas, US; PANTANO Joseph Anthony, US; SMITH Weston, US; CARLISLE Kristen, US; CARUSO Isabella, US; HULTMAN Benjamin Thomas, US; THOMPSON Annelise, US; SMITH Danielle, US; TARASOV Vladimir, US; HARTMAN Katherine, US; LIOTTA Andrew Haynes, US; TALU Onur, US; GOULET Marc-Antoni, US; CHAKRABORTY Rupak, US; WEHNER Florian, US; MILESON Bradley, US; ROUSSEAU Alexandra, US

(54) **Arhitecturi ale dispozitivelor pentru baterii metal-aer**

Device architectures for metal-air batteries

Архитектуры устройств для металло-воздушных батарей

(21) **e 2022 0516 (13) A1**

(51) **Int.Cl.:** *H01M 8/103* (2016.01.01)
H01M 8/1051 (2016.01.01)
H01M 8/1053 (2016.01.01)
H01M 8/0239 (2016.01.01)
H01M 8/0241 (2016.01.01)
H01M 8/18 (2006.01.01)
C08G 73/06 (2006.01.01)
C08J 5/22 (2006.01.01)

(96) 20832147.1, 2020.06.26

(87) WO 2020/264386, 2020.12.30

(31) PCT/US2019/0398; 201962951769P

(32) 2019.06.28; 2019.12.20

(33) WO; US

(71) SEPION TECHNOLOGIES, INC., US; FORM ENERGY, INC., US

(72) GOLDEN Jessica H., US; FRISCHMANN Peter David, US; HELMS Brett Anthony, US; RIPLEY Katelyn, US; SILVER Jessa, US; XIE Wei, US

(54) **Membrane pentru baterii cu flux redox apos**
Membranes for aqueous redox flow batteries

Мембраны для проточных водных окислительно-восстановительных батарей

(21) **e 2022 0517 (13) A1**

(51) **Int.Cl.:** *C12N* / (2006.01.01)

(96) 20832149.7, 2020.06.26

(87) WO 2020/264437, 2020.12.30

(31) 201962867390P

(32) 2019.06.27

(33) US

(71) THE GEORGE WASHINGTON UNIVERSITY, A CONGRESSIONALLY CHARTERED NOT-FOR-PROFIT CORPORATION, US; MEDSTAR HEALTH, US

(72) VILLAGRA Alejandro, US; AGHDAM Nima, US; NOONEPALLE Satish, US

(54) **Macrofage activate de HDAC6, compoziții și utilizările acestora**

HDAC6-activated macrophages, compositions, and uses thereof

HDAC6-активированные макрофаги, композиции и их применения

(21) **e 2022 0518 (13) A1**

(51) **Int.Cl.:** *C12N 15/82* (2006.01.01)
C12N 15/90 (2006.01.01)

(96) 20832496.2, 2020.06.09

(87) WO 2020/263561, 2020.12.30

(31) 201962866872P; 201962912010P

(32) 2019.06.26; 2019.10.07

(33) US; US

(71) EG CROP SCIENCE, INC., US

(72) MESSIER Walter, US

- (54) **Identificarea genelor de rezistență de la ru-
dele sălbatice ale bananelor și utilizările
acestora pentru controlul bolii Panama**
**Identification of resistance genes from wild
relatives of banana and their uses in con-
trolling Panama disease**
**Идентификация генов устойчивости от
диких родственников банана и их
использование для борьбы с панамской
болезнью**

(21) e 2022 0519 (13) A1

- (51) Int.Cl.: *H01M 4/86* (2006.01.01)
H01M 8/0232 (2016.01.01)
H01M 12/06 (2006.01.01)
H01M 12/08 (2006.01.01)

- (96) 20833221.3, 2020.06.26
(87) WO 2020/264415, 2020.12.30
(31) 201962868540P; 202063013864P;
202063021262P
(32) 2019.06.28; 2020.04.22; 2020.05.07
(33) US; US; US
(71) FORM ENERGY, INC., US
(72) HARTMAN Katherine, US; CARLISLE Kristen,
US; MILSHTEIN Jarrod David, US; SU Liang,
US; CHAKRABORTY Rupak, US; CHIANG
Yet-Ming, US; JARAMILLO Thomas, US; WO-
ODFORD William Henry, US; FERRARA Mar-
co, US; JARAMILLO Mateo Cristian, US;
WILEY Theodore Alan, US; RUOFF Erick, US;
PERKINS Nicholas Reed, US; GOULET Marc-
Antoni, US; NEWHOUSE Jocelyn, US; LIOTTA
Andrew Haynes, US; MILESON Bradley, US;
GIBSON Michael Andrew, US; WEBER Eric,
US; THOMPSON Annelise Christine, US

- (54) **Electrozi de aer ieftini**
Low cost air electrodes
Недорогие воздушные электроды

(21) e 2022 0520 (13) A1

- (51) Int.Cl.: *G01N 33/542* (2006.01.01)
C12N 15/10 (2006.01.01)
C12Q 1/6876 (2018.01.01)
C12Q 1/6804 (2018.01.01)
G01N 33/58 (2006.01.01)
G01N 33/536 (2006.01.01)

- (96) 20833334.4, 2020.06.25
(87) WO 2020/264185, 2020.12.30
(31) 201962867463P; 201962870297P;
201962931069P; 202063011490P;
202063014422P
(32) 2019.06.27; 2019.07.03; 2019.11.05;
2020.04.17; 2020.04.23
(33) US; US; US; US; US
(71) DOVETAIL GENOMICS, LLC, US
(72) MUNDING Elizabeth, US; BLANCHETTE Mar-
co, US
(54) **Procedee și compoziții pentru ligatura de
proximitate**
**Methods and compositions for proximity
ligation**
**Способы и композиции для проксималь-
ного лигирования**

(21) e 2022 0521 (13) A1

- (51) Int.Cl.: *C12N 1/12* (2006.01.01)
C12M 1/00 (2006.01.01)
C12M 1/36 (2006.01.01)
C12M 1/42 (2006.01.01)
C12M 3/02 (2006.01.01)
A01G 33/00 (2006.01.01)

- (96) 20877973.6, 2020.11.26
(87) WO 2021/076021, 2021.04.22
(31) 2019130022
(32) 2019.10.17
(33) RU
(71)(72) GRABARNIK Vladimir Efimovich, RU; KA-
RELIN Nikolay Viktorovich, RU

- (54) **Procedeu de cultivare a biomasei de mi-
croalge și instalație pentru realizarea
acestua**
**Method for cultivating microalgal bio-
mass and apparatus for the implementa-
tion thereof**
**Способ выращивания биомассы мик-
роводорослей и установка для его
осуществления**

-
- (21) **e 2022 0522 (13) A1**
 (51) **Int.Cl.:** **A61K 48/00** (2006.01.01)
 (96) 21152248.7, 2015.12.04
 (97) 3884964, 2021.09.29
 (31) 201462088141P
 (32) 2014.12.05
 (33) US
 (71) TRANSLATE BIO, INC., US
 (72) DEROSA Frank, US; HEARTLEIN Michael, US
 (54) **Terapie cu ARN mesager pentru tratamentul bolilor articulare**
Messenger RNA therapy for treatment of articular disease
Терапия матричным РНК для лечения заболеваний суставов
-
- (21) **e 2022 0523 (13) A1**
 (51) **Int.Cl.:** **A61K 35/74** (2015.01.01)
C12N 1/20 (2006.01.01)
A61P 1/00 (2006.01.01)
A61P 11/06 (2006.01.01)
A61P 29/00 (2006.01.01)
A61P 19/02 (2006.01.01)
A61P 25/28 (2006.01.01)
A61P 35/00 (2006.01.01)
A61P 27/02 (2006.01.01)
A61K 35/747 (2015.01.01)
 (96) 21153479.7, 2016.06.15
 (97) 3884953, 2021.09.29
 (31) 201510469; 201520628; 201604566
 (32) 2015.06.15; 2015.11.23; 2016.03.17
 (33) GB; GB; GB
 (71) 4D PHARMA RESEARCH LIMITED, GB
 (72) GRANT George, GB; PATTERSON Angela Margaret, GB; MULDER Imke, GB; MCCLUSKEY Seanin, GB; RAFTIS Emma, GB
 (54) **Compoziții care conțin tulpini bacteriene**
Compositions comprising bacterial strains
Композиции, содержащие бактериальные штаммы
-
- (21) **e 2022 0524 (13) A1**
 (51) **Int.Cl.:** **A61K 9/00** (2006.01.01)
A61K 47/34 (2017.01.01)
A61K 31/00 (2006.01.01)
A61K 31/473 (2006.01.01)
A61P 5/06 (2006.01.01)
A61P 15/00 (2006.01.01)
A61P 15/02 (2006.01.01)
 (96) 21162634.6, 2015.11.05
 (97) 3892261, 2021.10.13
 (31) 14192372
 (32) 2014.11.07
 (33) EP
 (71) FERRING B.V., NL
 (72) HALLIDAY Janet, GB; CARR Denis, GB; ROSS Alistair, GB; YOUNG Claire, GB; MCDONALD Paul, GB; QADIR Mohammad, GB; COCHRANE Robert, GB; RABANI Gouher, GB; ARCE SAEZ Joan-Carles, US; PETRI Axel Niclas, DK
 (54) **Bloc medicament-dispozitiv care conține chinagolidă**
Drug-device unit containing quinagolide
Блок лекарственное средство-устройство, содержащий хинаголид
-
- (21) **e 2022 0525 (13) A1**
 (51) **Int.Cl.:** **C07K 16/46** (2006.01.01)
G01N 27/447 (2006.01.01)
 (96) 21171963.8, 2016.05.11
 (97) 3885368, 2021.09.29
 (31) 201562160341P
 (32) 2015.05.12
 (33) US
 (71) REGENERON PHARMACEUTICALS, INC., US
 (72) MUTHUSAMY Kathir, US; LUO Jiann-Kae, US
 (54) **Determinarea purității proteinelor multimerice**
Multimeric protein purity determination
Определение чистоты мультимерных белков
-

FF4A Brevete de invenție acordate / Granted patents for invention / Предоставленные патенты на изобретения

Orice persoană interesată are dreptul să ceară revocarea în tot sau în parte a hotărârii de acordare a brevetului în termen de 6 luni de la data publicării mențiunii privind acordarea brevetului. Opoziția se face în scris și motivat la AGEPI, în baza motivelor prevăzute de art. 57 alin. (2) din Legea nr. 50/2008 privind protecția invențiilor.

Any person shall be entitled to request a full or partial revocation of any decision to grant a patent within 6 months as from the date of publication of the mention of the grant of the patent. The opposition shall be reasoned and filed in writing with AGEPI according to the provisions of Article 57(2) of the Law No. 50/2008 on the Protection of Inventions.

Любое лицо вправе подать в AGEPI мотивированное возражение о полном или частичном аннулировании решения о предоставлении патента в течение 6 месяцев с даты публикации сведений о предоставлении патента. Возражение подается в письменной форме на основании мотивов, предусмотренных в части (2) ст. 57 Закона № 50/2008 об охране изобретений.

- (11) **4804 (13) B1**
 (51) **Int. Cl.: A61D 19/02** (2006.01)
C12N 5/02 (2006.01)
C12N 5/076 (2010.01)
- (21) a 2021 0026
 (22) 2021.04.29
 (71)(73) INSTITUTUL ȘTIINȚIFICO-PRACTIC DE BIOTEHNOLOGII ÎN ZOOTEHNIE ȘI MEDICINĂ VETERINARĂ, MD; INSTITUTUL DE MICROBIOLOGIE ȘI BIOTEHNOLOGIE, MD
- (72) ROTARI Doina, MD; DARIE Grigore, MD; MAȘNER Oleg, MD; IURCU Iulian, MD; DJENJERA Irina, MD; BEȘLIU Alina, MD; CHISELIȚA Natalia, MD; CHISELIȚA Oleg, MD; EFREMOVA Nadejda, MD; TOFAN Elena, MD
- (54) **Mediu de protecție pentru conservarea prin refrigerare a spermei de berbeci**
- (57) Invenția se referă la zootehnie, și anume la medii de protecție a spermei de berbeci și poate fi aplicată pentru diluarea, conservarea prin refrigerare și păstrarea materialului seminal. Conform invenției, se propune un mediu de protecție pentru conservarea prin refrigerare a spermei de berbeci, care conține, % vol.: zaharoză 6,4, citrat de sodiu 0,6, gălbenuș de ou 10, soluție apoasă de 500 mg/ml de manoproteine 0,6-0,8 și apă bidistilată restul. Rezultatul tehnic al invenției constă în majorarea duratei de stocare a spermei refrigerate și a mobilității spermatozoizilor și reducerea numărului de microorganisme patogene.

Revendicări: 1

*
* *

- (54) **Protective medium for preservation of ram semen by refrigeration**
- (57) The invention relates to animal husbandry, namely to protective media for ram semen and can be used for breeding, preservation by refrigeration and storage of seminal material. According to the invention, a protective medium for preservation of ram semen by refrigeration is proposed, containing, % vol.: sucrose 6.4, sodium citrate 0.6, egg yolk 10, aqueous solution of 500 mg/mL of mannoproteins 0.6-0.8 and bidistilled water the rest. The technical result of the invention consists in increasing the shelf life of refrigerated semen and spermatozoid mobility and reducing the number of pathogenic microorganisms.

Claims: 1

*
* *

- (54) **Защитная среда для консервации путем охлаждения спермы баранов**
- (57) Изобретение относится к животноводству, а именно к защитным средам для спермы баранов, и может быть применено для разведения, консервации путем охлаждения и хранения семенного материала. Согласно изобретению, предлагается защитная среда для консервации путем охлаждения спермы баранов, которая содержит, % об.: сахарозу 6,4, цитрат натрия 0,6, яичный желток 10, водный раствор 500 мг/мл маннопротеинов 0,6-0,8 и бидистиллированную воду остальное. Технический результат изобретения состоит в увеличении срока хранения охлажденной спермы и подвижности сперматозоидов, и уменьшении количества патогенных микроорганизмов.

П. формулы: 1

- (11) **4805 (13) B1**
 (51) **Int. Cl.: A61K 31/015** (2006.01)
A61K 31/655 (2006.01)
A61P 35/00 (2006.01)
C07C 247/14 (2006.01)
C07C 61/08 (2006.01)
- (21) a 2021 0058
 (22) 2020.03.12
 (62) a 2020 0022, 2020.03.12
 (71)(73) INSTITUTUL DE CHIMIE AL MEC, MD; KATHOLIEKE UNIVERSITEIT LEUVEN, BE; UNIVERSITÄT BERN, CH
- (72) KULCIȚKI Veaceslav, MD; GÎRBU Vladilena, MD; PRUTEANU Elena, MD; RENAUD Philippe, CH; DAELEMANS Dirk, BE; UNGUR Nikon, MD
- (74) JOVMIR Tudor
- (54) **Utilizarea metil ent-16-azido-17-carboxietoximetilkauranoatului în calitate de inhibitor selectiv al proliferării limfomului non-Hodgkin**
- (57) Invenția se referă la chimia compușilor naturali și chimia medicinală, în special la utilizarea în calitate de agent chimioterapeutic, pentru tratamentul afecțiunilor oncologice, a unui derivat al acidului ent-kaurenoic ce conține o grupă funcțională azidă. Conform invenției, se revendică utilizarea metil ent-16-azido-17-carboxietoximetilkauranoatului cu formula

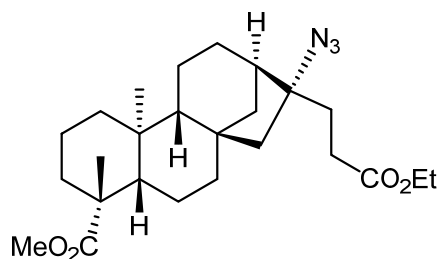

în calitate de compus citotoxic selectiv, pentru care s-a demonstrat inhibarea selectivă a proliferării liniei de celule tumorale Z-138 (limfom non-Hodgkin) la o valoare a IC_{50} egală cu $0,5 \mu\text{g/mL}$.

Revendicări: 1

Figuri: 3

*
* *

- (54) **Use of methyl *ent*-16-azido-17-carboxyethoxymethylkauranoate as selective non-Hodgkin lymphoma proliferation inhibitor**
- (57) The invention relates to the chemistry of natural compounds and medicinal chemistry, in particular to the use of an *ent*-kaurenoic acid derivative containing an azide functional group as a chemotherapeutic agent for the treatment of oncological diseases.

According to the invention, claimed is the use of methyl *ent*-16-azido-17-carboxyethoxymethylkauranoate with the formula

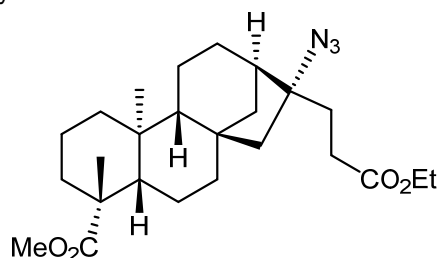

as selective cytotoxic compound, for which selective inhibition of Z-138 tumor cell line (non-Hodgkin lymphoma) proliferation has been demonstrated at an IC_{50} value equal to $0.5 \mu\text{g/mL}$.

Claims: 1

Fig.: 3

*
* *

- (54) **Применение метил *энт*-16-азидо-17-карбоксиэтоксиметилкаураноата в качестве селективного ингибитора пролиферации неходжкинской лимфомы**
- (57) Изобретение относится к химии природных соединений и медицинской химии, в частности к применению в качестве химиотерапевтического агента для лечения онкологических заболеваний производного

энт-кауреновой кислоты содержащего азидную функциональную группу.

Согласно изобретению, заявлено применение метил *энт*-16-азидо-17-карбоксиэтоксиметилкаураноата с формулой

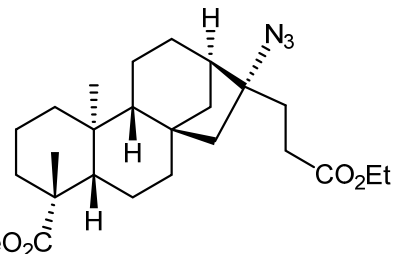

в качестве селективного цитотоксического вещества, для которого было доказано селективное ингибирование пролиферации линии раковых клеток Z-138 (неходжкинская лимфома) при значении IC_{50} равному $0,5 \text{ мкг/мл}$.

П. формулы: 1

Фиг.: 3

- (11) **4806 (13) B1**
- (51) **Int. Cl.: B82Y 40/00** (2011.01)
- (21) a 2019 0040
- (22) 2019.05.20
- (71)(73) UNIVERSITATEA TEHNICĂ A MOLDOVEI, MD
- (72) BRANIȘTE Fiodor, MD; RAEVSCHI Simion, MD; TIGHINEANU Ion, MD
- (54) **Procedeu de obținere a spinnerului cu impulsuri cu autopropulsie pe apă**
- (57) Invenția se referă la domeniul fizicii tehnologice, în special la nanotehnologie, și constă în elaborarea unui procedeu de obținere a unui nou tip de spinner pe apă, care se rotește în impulsuri.
- Procedeu, conform invenției, constă în obținerea nanostructurilor tridimensionale hidrofobe din nitrură de galiu prin creșterea epitaxială pe un substrat de sacrificiu de ZnO la temperatura de $600...850^\circ\text{C}$ a unui strat de GaN cu grosimea de $15...20 \text{ nm}$, descompunerea stratului de sacrificiu de ZnO în flux de hidrogen la temperatura de $600...850^\circ\text{C}$, plasarea picăturilor soluției apoase de alcool etilic de 5% cu un volum de $50...100 \mu\text{L}$ peste nanostructurile de GaN și agitarea rotativă a sistemului timp de $25...40 \text{ s}$ cu obținerea sferelor cu diametrul de $3...8 \text{ mm}$, acoperite cu nanoparticule de GaN și umplute cu soluție apoasă de alcool etilic, și modificarea ulterioară

ră a densității nanostructurilor prin rarefierea stratului de nanoparticule în două locuri diametral opuse ale sferelor cu vârful ascuțit al unei pensete, cu obținerea unor orificii conice cu diametrul la vârf de 400...600 μm.

Revendicări: 1

Figuri: 3

*
* *

(54) **Process for producing an impulse spinner with self-propulsion on water**

(57) The invention relates to the field of technological physics, in particular to nanotechnology, and consists in developing a process for producing a new type of water spinner that rotates by impulses.

The process, according to the invention, consists in producing hydrophobic three-dimensional gallium nitride nanostructures by epitaxial growth on a ZnO sacrificial substrate at a temperature of 600...850°C of a GaN layer of a thickness of 15...20 nm, decomposing the sacrificial ZnO layer in hydrogen flow at a temperature of 600...850°C, placing the droplets of a 5% aqueous ethyl alcohol solution with a volume of 50...100 μL over the GaN nanostructures and rotating the system for 25...40 s to obtain spheres of a diameter of 3...8 mm, coated with GaN nanoparticles and filled with aqueous ethyl alcohol solution, and subsequently changing the density of nanostructures by thinning the layer of nanoparticles in two diametrically opposite places of the spheres with the sharp tip of a tweezers, obtaining conical holes with a tip diameter of 400...600 μm.

Claims: 1

Fig.: 3

*
* *

(54) **Способ получения импульсного спиннера с самоходом на воде**

(57) Изобретение относится к области технологической физики, в частности к нанотехнологии, и заключается в разработке способа получения нового типа водяного спиннера, который вращается импульсами.

Способ, согласно изобретению, состоит в получении гидрофобных трехмерных наноструктур нитрида галлия путем эпитаксиального роста на жертвенной подложке ZnO при температуре 600...850°C слоя GaN толщиной 15...20 нм, разложении жертвенного слоя ZnO в потоке водорода при температуре 600...850°C, размещении капель 5%-ного водного раствора этилово-

го спирта объемом 50...100 мкл на наноструктуры GaN и вращении системы в течение 25...40 с, с получением сфер диаметром 3...8 мм, покрытых наночастицами GaN и заполненных водным раствором этилового спирта, и последующее изменение плотности наноструктур путем истончения слоя наночастиц в двух диаметрально противоположных местах сфер острым кончиком пинцета с получением конических отверстий с диаметром кончика 400...600 мкм.

П. формулы: 1

Фиг.: 3

(11) **4807 (13) B1**

(51) **Int. Cl.:** C07D 403/12 (2006.01)
C07D 401/12 (2006.01)
C07D 239/34 (2006.01)
C07D 409/12 (2006.01)
C07D 413/12 (2006.01)
C07D 417/12 (2006.01)
A61K 31/506 (2006.01)
A01N 43/54 (2006.01)

(21) a 2016 0095

(22) 2015.01.09

(31) 61/928129

(32) 2014.01.16

(33) US

(85) 2016.08.11

(86) PCT/US2015/010823, 2015.01.09

(87) WO 2015/108779 A1, 2015.07.23

(71)(73) FMC CORPORATION, US

(72) DEPREZ Nicholas Ryan, US; REDDY Ravisekhara P., IN; SHARPE Paula Louise, US; STEVENSON Thomas Martin, US

(74) SOKOLOVA Sofia

(54) **Derivați de pirimidiniloxi-benzen utilizați ca erbicide**

(57) Prezenta invenție se referă la compuși având formula 1:

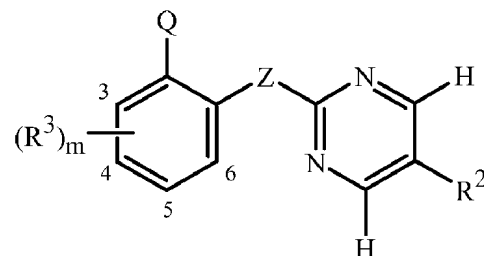

(1)

inclusiv toți stereoizomerii, N-oxizii și sărurile acestora, unde Q, Z, R², R³ și m sunt definiți în descriere.

De asemenea, sunt dezvăluite compoziții care conțin compuși cu formula 1 și metode de control al vegetației nedorite, constând în punerea în contact a vegetației nedorite sau a mediului acesteia cu o cantitate eficientă de compus sau compoziție conform invenției.

Revendicări: 13

- (54) **Pyrimidinyloxy benzene derivatives as herbicides**

- (57) The present invention relates to compounds of Formula (I):

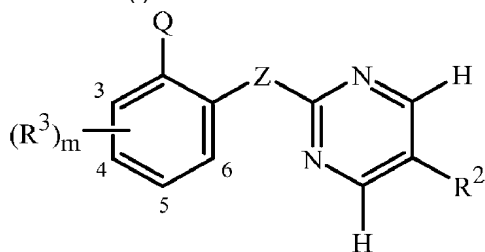

(1)

including all stereoisomers, *N*-oxides, and salts thereof, wherein Q, Z, R², R³ and m are as defined in the disclosure.

Also disclosed are compositions containing the compounds of Formula (I) and methods for controlling undesired vegetation comprising contacting the undesired vegetation or its environment with an effective amount of a compound or a composition of the invention.

Claims: 13

- (54) **Производные пиримидинилокси-бензола в качестве гербицидов**
- (57) Настоящее изобретение относится к соединениям формулы 1:

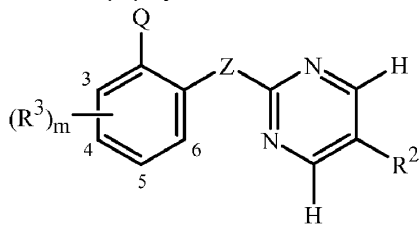

(1)

включая все стереоизомеры, *N*-оксиды и их соли, где Q, Z, R², R³ и m определены в описании.

Также раскрываются композиции, содержащие соединения формулы 1, и способы контроля нежелательной растительности, предусматривающие приведение в контакт нежелательной растительности или окру-

жающей ее среды с эффективным количеством соединения или композиции согласно изобретению.

П. формулы: 13

- (11) **4808 (13) B1**

- (51) **Int. Cl.: F24S 10/70** (2018.01)
H01L 31/024 (2006.01)
H01L 31/048 (2006.01)
H01L 31/052 (2006.01)
H02S 10/30 (2014.01)
H02S 40/42 (2014.01)
H02S 40/44 (2014.01)

- (21) a 2020 0023

- (22) 2020.03.13

- (71)(72)(73) COVALENCO Nicolae, MD

- (54) **Panou fotovoltaic termic**

- (57) Invenția se referă la energetică și heliotehnică, și anume la panouri fotovoltaice termice, bazate pe conversia directă a energiei solare în energie electrică prin intermediul celulelor fotovoltaice, în special la dispozitive de încălzit lichide.

Panoul fotovoltaic termic, conform invenției, conține celule fotovoltaice (3), fixate pe o suprafață transparentă (2) și amplasate pe o foaie din plastic (5), sub care este amplasată o mușama (6) cu tuburi capilare din material polimeric (7), un distribuitor de apă rece (8) și un colector de apă caldă (9), toate fiind fixate într-un cadru (1) cu termoizolație (10). Între foaia din plastic (5) și mușama (6) este amplasat un strat din pastă (18) cu conductivitate termică înaltă, sub care este amplasat un strat termoizolant elastic (19). Distribuitorul de apă rece (8) și colectorul de apă caldă (9) sunt amplasați alături, la o latură a cadrului (1). Fiecare tub (7) la un capăt (12) este unit cu distribuitorul de apă rece (8), la celălalt capăt (13) fiind unit cu colectorul de apă caldă (9), cu formarea unei bucle (11) la latura opusă a cadrului (1).

Revendicări: 1

Figuri: 2

- (54) **Photovoltaic thermal panel**

- (57) The invention relates to power engineering and solar engineering, namely to photovoltaic thermal panels based on direct conversion of solar energy into electrical energy by means of photovoltaic cells, in particular to liquid heating devices.

The photovoltaic thermal panel comprises photovoltaic cells (3), fixed on a transparent surface (2) and placed on a plastic sheet (5), under which is placed an oilcloth (6) with capillary tubes of polymeric material (7), a cold water dispenser (8) and a hot water collector (9), all being fixed in a frame (1) with thermal insulation (10). Between the plastic sheet (5) and the oilcloth (6) is placed a paste layer (18) with high thermal conductivity, under which is placed a heat-insulating layer (19). The cold water dispenser (8) and the hot water collector (9) are placed side by side, on one side of the frame (1). Each tube (7) at one end (12) is connected to the cold water dispenser (8), at the other end (13) being connected to the hot water collector (9), with the formation of a loop (11) on the opposite side of the frame (1).

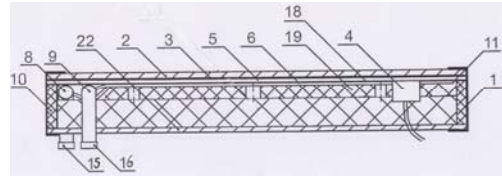

Claims: 1
Fig.: 2

*
* *

- (54) **Фотоэлектрическая тепловая панель**
(57) Изобретение относится к энергетике и гелиотехнике, а именно к фотоэлектрическим тепловым панелям, основанным на прямом преобразовании солнечной энергии в электрическую энергию посредством фотоэлектрических элементов, в частности к жидкостным нагревательным приборам. Фотоэлектрическая тепловая панель, согласно изобретению, содержит фотоэлектрические элементы (3), закрепленные на прозрачной поверхности (2) и размещенные на пластиковом листе (5), под которым размещена клеенка (6) с капиллярными трубками из полимерного материала (7), дозатором холодной воды (8) и с коллектором горячей воды (9), при этом все они закреплены в раме (1) с теплоизоляцией (10). Между пластиковым листом (5) и клеенкой (6) размещен слой из пасты (18) с высокой теплопроводностью, под которым размещен эластичный теплоизолирующий слой (19). Дозатор холодной воды (8) и коллектор горячей воды (9) размещены рядом, на одной стороне рамы (1). Каждая трубка (7) на одном конце (12) соединена с дозатором холодной воды (8), на другом конце (13) соединена с коллектором горячей воды (9), с образованием петли (11) на противоположной стороне рамы (1).

П. формулы: 1
Фиг.: 2

- (11) **4809 (13) B1**
(51) **Int. Cl.:** *F24S 10/70* (2018.01)
H01L 31/048 (2006.01)
H01L 31/052 (2006.01)
H02S 10/30 (2014.01)
H02S 40/42 (2014.01)
H02S 40/44 (2014.01)
- (21) a 2020 0007
(22) 2020.02.03
(71)(73) COVALENCO Nicolae Pavel, MD; NEGURA Ion, MD
(72) COVALENCO Nicolae Pavel, MD; COVALENCO Nicolae Nicolae, MD; NEGURA Ion, MD; NEGURA Călin, MD
(54) **Panou fotovoltaic termic**
(57) Invenția se referă la energetică și heliotehnică, și anume la panouri fotovoltaice termice bazate pe conversia directă a energiei solare în energie electrică prin intermediul celulelor fotovoltaice, în special la dispozitive de încălzit lichide. Panoul fotovoltaic termic, conform invenției, conține celule fotovoltaice (1), fixate pe o suprafață transparentă (2) și amplasate pe o foaie din plastic (4), sub care este amplasată o mușama (5) cu tuburi din material polimeric (6), un distribuitor de apă rece (7) și un colector de apă caldă (8), toate fiind fixate într-un cadru (9) cu termoizolație (10). Între foaia din plastic (4) și mușama (5) este amplasat un strat din pastă (13) cu conductivitate termică înaltă, sub care este amplasat un strat termoizolant elastic (14). Suplimentar, între mușama (5) și stratul termoizolant elastic (14) este amplasat un compensator de dilatare liniară (15) din plastic, fixat pe termoizolația (10) cadrului (9) și unit cu distribuitorul de apă rece (7) și colectorul de apă caldă (8).

Revendicări: 5
Figuri: 4

*
* *

- (54) **Photovoltaic thermal panel**
(57) The invention relates to power engineering and solar engineering, namely to photovoltaic thermal panels based on direct conversion of solar energy into electrical energy by means of photo-cells, in particular to liquid heating devices.

The photovoltaic thermal panel, according to the invention, comprises photovoltaic cells (1), fixed on a transparent surface (2) and placed on a plastic sheet (4), under which is placed an oilcloth (5) with tubes of polymeric material (6), a cold water dispenser (7) and a hot water collector (8), all being fixed in a frame (9) with thermal insulation (10). Between the plastic sheet (4) and the oilcloth (5) is placed a paste layer (13) with high thermal conductivity, under which is placed an elastic heat-insulating layer (14). Additionally, between the oilcloth (5) and the elastic heat-insulating layer (14) is placed a linear expansion compensator (15) of plastic, fixed on the thermal insulation (10) of the frame (9) and connected to the cold water dispenser (7) and the hot water collector (8).

Claims: 5

Fig.: 4

*
* *

- (54) **Фотоэлектрическая тепловая панель**
 (57) Изобретение относится к энергетике и ге-
 лиотехнике, а именно к фотоэлектриче-
 ским тепловым панелям, основанным на
 прямом преобразовании солнечной энер-
 гии в электрическую энергию посредством
 фотоэлектрических элементов, в частности
 к жидкостным нагревательным приборам.

Фотоэлектрическая тепловая панель, со-
 гласно изобретению, содержит фотоэлек-
 трические элементы (1), закрепленные на
 прозрачной поверхности (2) и размещен-
 ные на пластиковом листе (4), под которым
 размещена клеенка (5) с трубками из по-
 лимерного материала (6), дозатором хо-
 лодной воды (7) и коллектором горячей
 воды (8), при этом все они закреплены в
 раме (9) с теплоизоляцией (10). Между
 пластиковым листом (4) и клеенкой (5)
 размещен слой из пасты (13) с высокой
 теплопроводностью, под которым разме-
 щен эластичный теплоизолирующий слой
 (14). Дополнительно, между клеенкой (5) и
 эластичным теплоизолирующим слоем (14)
 размещен компенсатор линейного расши-
 рения (15) из пластика, закрепленный на
 теплоизоляции (10) рамы (9) и соединен-
 ный с дозатором холодной воды (7) и кол-
 лектором горячей воды (8).

П. формулы: 5

Фиг.: 4

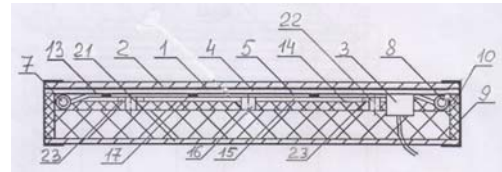

FF9Y Brevete de invenție de scurtă durată acordate / Granted short-term patents for invention / Предоставленные краткосрочные патенты на изобретения

Orice persoana interesată are dreptul să ceară revocarea în tot sau în parte a hotărârii de acordare a brevetului în termen de 6 luni de la data publicării mențiunii privind acordarea brevetului. Opoziția se face în scris și motivat la AGEPI, în baza motivelor prevăzute de art. 57 alin. (2) din Legea nr. 50/2008 privind protecția invențiilor.

Odată cu publicarea mențiunii privind acordarea brevetului de invenție de scurtă durată documentele cererii sunt expuse în biblioteca AGEPI, accesibile publicului, și pot fi consultate direct sau se pot comanda copii, contra cost.

Any person is in right to request a full or partial revocation of any decision to grant a patent within 6 months as from the date of publication of the mention of granting the patent. The opposition shall be reasoned and filed in writing with AGEPI according to the provisions of Art. 57(2) of the Law No. 50/2008 on the Protection of Inventions.

At the same time with the publication of the mention of the decision to grant a short-term patent for invention, the application documents, are exposed in the AGEPI library, available to the public, and can be consulted directly or copies may be ordered for payment of an additional fee.

Любое лицо вправе подать в AGEPI мотивированное возражение о полном или частичном аннулировании решения о предоставлении патента в течение 6 месяцев с даты публикации сведений о предоставлении патента. Возражение подается в письменной форме на основании положений, предусмотренных в части (2) ст. 57 Закона № 50/2008 об охране изобретений.

Одновременно с публикацией сведений о предоставлении краткосрочного патента на изобретение производится выкладка документов заявки в библиотеке AGEPI, общедоступных для ознакомления, а за дополнительную плату могут быть заказаны их копии.

(11) 1619 (13) Y

(51) Int. Cl.: A01B 11/00 (2006.01)

A01B 15/14 (2006.01)

A01B 17/00 (2006.01)

(21) s 2020 0156

(22) 2020.12.21

(71)(73) INSTITUTUL DE TEHNICĂ AGRICOLĂ "MECAGRO", MD

(72) PASAT Igor, MD; RAICOV Victor, MD

(54) **Dispozitiv pentru prelucrarea solului**

(57) Invenția se referă la construcția de mașini agricole, și anume, la dispozitive pentru prelucrarea solului în livezi și vii.

Dispozitivul, conform invenției, conține un cadru de bază (1) cu un dispozitiv de remorcare și roți de sprijin (4). Pe cadrul de bază (1) este amplasat un cadru suplimentar (2) cu organe de lucru (3) și cu un excitator de vibrații (7). Capătul cadrului de bază (1), opus dispozitivului de remorcare, este unit articulat cu cadrul suplimentar (2) printr-un ax (5), cu posibilitatea executării mișcărilor oscilatorii pe ax (5). Totodată, opus axului (5), cadrul de bază (1) este unit articulat cu cadrul suplimentar (2) prin elemente elastice (6) izolatoare de vibrații, executate printr-o îmbinare dintre arcuri metalice și amortizoare din cauciuc.

Revendicări: 1

Figuri: 1

*
* *(54) **Soil tillage device**

(57) The invention relates to agricultural machinery industry, namely to devices for soil tillage in orchards and vineyards.

The device, according to the invention, comprises a support frame (1) with a hitch and support wheels (4). On the support frame (1) is placed an additional frame (2) with work members (3) and with a vibration exciter (7). The end of the support frame (1), opposite to the hitch, is pivotally connected to the additional frame (2) by an axle (5), with the possibility of performing oscillatory motions on the axle (5). At the same time, opposite to the axle (5), the support frame (1) is pivotally connected to the additional frame (2) by elastic vibration-isolating elements (6), made by means of a connection between metal springs and rubber dampers.

Claims: 1

Fig.: 1

*
* *(54) **Устройство для обработки почвы**

(57) Изобретение относится к сельскохозяйственному машиностроению, а именно к устройствам для обработки почвы в садах и виноградниках.

Устройство, согласно изобретению, содержит опорную раму (1) со сцепным устройством и опорными колесами (4). На опорной раме (1) размещена дополнительная рама (2) с рабочими органами (3) и с вибровозбудителем (7). Конец опорной рамы (1), противоположный сцепному устройству, шарнирно соединен с дополнительной рамой (2) осью (5), с возможностью осуществления колебательных движений на оси (5). При этом, противоположно оси (5), опорная рама (1) шарнирно соединена с дополнительной рамой (2) упругими виброизолирующими элементами (6), выполненными посредством соединения между металлическими пружинами и резиновыми демпферами.

П. формулы: 1

Фиг.: 1

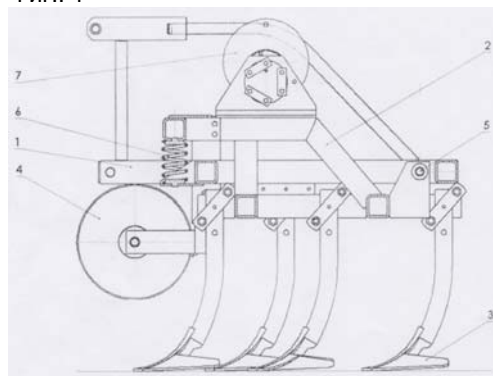

(11) 1620 (13) Y

(51) Int. Cl.: A23L 27/60 (2016.01)

A23L 23/00 (2016.01)

A23L 29/00 (2016.01)

A23L 33/10 (2016.01)

A23L 33/105 (2016.01)

A23D 9/02 (2016.01)

(21) s 2021 0064

(22) 2021.07.29

(71)(73) UNIVERSITATEA TEHNICĂ A MOLDOVEI, MD

(72) POPOVICI Violina, MD; GHENDOV-MOȘANU Aliona, MD; PATRAȘ Antoanela, RO; DESEATNICOVA Olga, MD; STURZA Rodica, MD

(54) **Procedeu de obținere a sosului funcțional**

(57) Invenția se referă la industria alimentară, și anume la industria uleiurilor și grăsimilor, în particular la un procedeu de obținere a sosului funcțional.

Procedeu, conform invenției, include amestecarea extractului liposolubil de fructe de cătină sau de păducel, sau de măceșe, uleiului de floarea-soarelui, laptelui praf, acidului acetic, bicarbonatului de sodiu, prafului de ouă, zahărului tos, sării, muștarului praf, amidonului de porumb, acidului citric și apei potabile, încălzirea amestecului până la temperatura de 95...98°C, omogenizarea timp de 12...15 min, răcirea până la temperatura de 20...25°C și ambalarea.

Revendicări: 1

*
* *

(54) **Process for producing a functional sauce**

(57) The invention relates to the food industry, namely to the oil and fat industry, in particular to a process for producing a functional sauce. The process, according to the invention, comprises mixing a fat-soluble extract of sea buckthorn or hawthorn or rose hips, sunflower oil, powdered milk, acetic acid, baking soda, egg powder, granulated sugar, salt, mustard powder, corn starch, citric acid and drinking water, heating the mixture to a temperature of 95...98°C, homogenizing for 12...15 min, cooling to a temperature of 20...25°C and packaging.

Claims: 1

*
* *

(54) **Способ получения функционального соуса**

(57) Изобретение относится к пищевой промышленности, а именно к масложировой промышленности, в частности к способу получения функционального соуса.

Способ, согласно изобретению, включает смешивание жирорастворимого экстракта плодов облепихи или боярышника, или шиповника, подсолнечного масла, сухого молока, уксусной кислоты, пищевой соды, яичного порошка, сахарного песка, соли, горчичного порошка, кукурузного крахмала, лимонной кислоты и питьевой воды, нагрев смеси до температуры 95...98°C, гомогенизацию в течение 12...15 мин, охлаждение до температуры 20...25°C и фасовку.

П. формулы: 1

(11) **1621 (13) Y**

(51) **Int. Cl.: A61B 17/00** (2006.01)

(21) s 2021 0101

(22) 2021.11.23

(71)(73) IP UNIVERSITATEA DE STAT DE MEDICINĂ ȘI FARMACIE "NICOLAE TESTEMIȚANU" DIN REPUBLICA MOLDOVA, MD

(72) ȚÎBÎRNĂ Andrei, MD; ȚÎBÎRNĂ Gheorghe, MD; STANCU Irina, MD

(54) **Metodă miniinvasivă de tratament chirurgical al tumorilor glandei tiroide**

(57) Invenția se referă la medicină, în special la oncologie și poate fi utilizată pentru tratamentul chirurgical miniinvasiv al tumorilor benigne și maligne ale glandei tiroide.

Esența invenției constă în aceea că sub anestezie generală și în poziția pacientului cu o pernă sub omoplați se efectuează o incizie cutanată transversală cu lungimea de 2,5...4,5 cm în regiunea cervicală anterioară la nivelul cartilajului cricoidian. Lamboul superior se mobilizează până la marginea superioară a cartilajului tiroidian, iar lamboul inferior până la manubriul sternului și marginea superioară a claviculei. După care se secționează transversal fascia cervicală superficială până la linia albă. Se vizualizează suprafața anterioară a istmului tiroidian pe linia albă. Se schimbă poziția capului pacientului, și anume pe partea opusă a lobului afectat. Se îndepărtează mușchii sternohioidian și sternotiroidian, astfel vizualizându-se polul superior al lobului afectat, care se mobilizează medial pentru vizualizarea și monitorizarea nervului recurent pe tot traiectul lui, apoi se mobilizează polul inferior al lobului tiroidian afectat și se rezeacă acest lob. Plaga se suturează ermetic pe straturi și se drenează cu un dren pasiv.

Revendicări: 1

*
* *

(54) **Minimally invasive surgical treatment of thyroid tumors**

(57) The invention relates to medicine, in particular to oncology and can be used for minimally invasive surgical treatment of benign and malignant tumors of the thyroid gland.

Summary of the invention consists in that under general anesthesia and in the position of the patient with a pillow under the shoulder blades, a transverse skin incision of a length of 2.5...4.5 cm is performed in the anterior cervical region at the level of the cricoid cartilage. The upper flap is mobilized to the

upper edge of the thyroid cartilage, and the lower flap is mobilized to the manubrium of the sternum and the upper edge of the clavicle. Then it is transversally sectioned the superficial cervical fascia to the white line. It is visualized the anterior surface of the isthmus of thyroid along the white line. It is changed the position of the patient's head, namely on the opposite side of the affected lobe. The sternohyoid and sternothyroid muscles are moved aside, thus visualizing the upper pole of the affected lobe, which is mobilized medially to visualize and monitor the recurrent nerve along its entire path, then the lower pole of the affected thyroid lobe is mobilized and this lobe is resected. The wound is sutured in layers and drained with passive drainage.

Claims: 1

- *
* * *
- (54) **Малоинвазивный метод хирургического лечения опухолей щитовидной железы**

(57) Изобретение относится к медицине, в частности к онкологии, и может быть использовано для малоинвазивного хирургического лечения доброкачественных и злокачественных опухолей щитовидной железы.

Сущность изобретения состоит в том, что под общим наркозом и в положении пациента с подушкой под лопатками выполняют поперечный разрез кожи длиной 2,5...4,5 см в переднем шейном отделе на уровне перстневидного хряща. Верхний лоскут мобилизуют до верхнего края щитовидного хряща, а нижний лоскут до рукоятки грудины и верхнего края ключицы. После чего разрезают поперек поверхностную шейную фасцию до белой линии. По белой линии визуализируют переднюю поверхность перешейка щитовидной железы. Меняют положение головы пациента, а именно на противоположную сторону от пораженной доли. Отодвигают грудинно-подъязычные и грудинно-щитовидные мышцы, таким образом визуализируют верхний полюс пораженной доли, которую мобилизуют медиально для визуализации и мониторинга возвратного нерва по всему его пути, затем мобилизуют нижний полюс пораженной доли щитовидной

железы и резецируют эту долю. Рану послойно ушивают и дренируют пассивным дренажем.

П. формулы: 1

-
- (11) **1622** (13) Y
(51) **Int. Cl.: B60P 1/00** (2006.01)
B60P 1/04 (2006.01)
B60P 1/16 (2006.01)
B62D 24/00 (2006.01)
- (21) s 2020 0155
(22) 2020.12.21
(71)(73) INSTITUTUL DE TEHNICĂ AGRICOLĂ "MECAGRO", MD
(72) PRISACARI Valeriu, MD; ȚIGANU Ignat, MD; BELEUȚA Victor, MD
(54) **Semiremorca autobasculantă**
(57) Invenția se referă la construcția de mașini agricole, și anume la remorci și semiremorci, în particular la semiremorci autobasculante. Semiremorca autobasculantă conține un șasiu (1), dotat cu o parte mobilă (7), un dispozitiv de remorcare (5) și un suport telescopic (6). Pe șasiu (1) este instalată articulată o caroserie (2), acționată prin intermediul a doi cilindri hidraulici de basculare (3), capetele tijelor cărora sunt fixate articulată de urechile caroseriei (2), iar corpurile acestora sunt fixate articulată cu șasiul (1) prin urechi de fixare ale unui cadru intermediar (4), din partea frontală a căruia sunt executate urechi de fixare ale cadrului (4) de șasiu (1). Din părțile laterale ale cadrului (4) sunt executate urechi de fixare ale cadrului (4) de caroserie (2). Cadrul intermediar (4) este dotat cu limitatori și știfturi de centrare.

Revendicări: 1

Figuri: 3

- *
* * *
- (54) **Tipper semitrailer**
(57) The invention relates to agricultural machinery industry, namely to trailers and semi-trailers, in particular to tipper semitrailers. The tipper semitrailer comprises a chassis (1), equipped with a running gear (7), a hitch mechanism (5) and a telescopic support (6). On the chassis (1) is pivotally installed a body (2), driven by two tipping hydraulic cylinders (3), the ends of the rods of which are pivotally fixed to the lugs of the body (2), and their bodies are pivotally fixed to the chassis (1) through the fixing lugs of an intermediate

frame (4), from the front part of which are made fixing lugs of the frame (4) to the chassis (1). On the sides of the frame (4) are made fixing lugs of the frame (4) to the body (2). The intermediate frame (4) is equipped with limiters and centering pins.

Claims: 1

Fig.: 3

*
* * *

(54) **Самосвальный полуприцеп**

(57) Изобретение относится к сельскохозяйственному машиностроению, а именно к прицепам и полуприцепам, в частности к самосвальным полуприцепам.

Самосвальный полуприцеп содержит шасси (1), снабженное ходовой частью (7), сцепным устройством (5) и раздвижной опорой (6). На шасси (1) шарнирно установлен кузов (2), приводимый в действие посредством двух опрокидывающих гидроцилиндров (3), концы штоков которых шарнирно закреплены к проушинам кузова (2), а их корпуса шарнирно закреплены к шасси (1) через крепежные проушины промежуточной рамы (4), с передней части которой выполнены крепежные проушины рамы (4) к шасси (1). С боковых сторон рамы (4) выполнены крепежные проушины рамы (4) к кузову (2). Промежуточная рама (4) снабжена ограничителями и центрирующими штифтами.

П. формулы: 1

Фиг.: 3

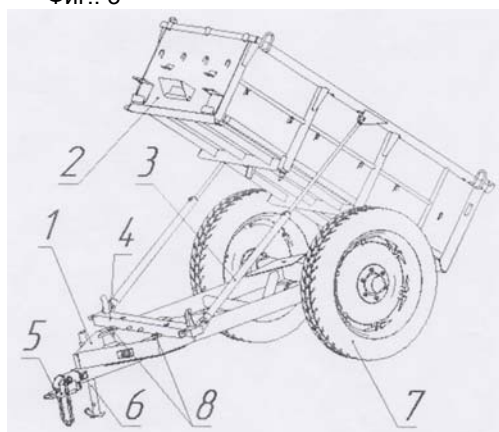

(11) **1623 (13) Y**

(51) **Int. Cl.:** **C12G 1/00** (2006.01)
C12G 1/02 (2006.01)
C12G 1/022 (2006.01)
C12H 1/00 (2006.01)
C12H 1/02 (2006.01)
B65B 31/00 (2006.01)
B65B 31/04 (2006.01)

(21) s 2021 0078

(22) 2021.09.09

(71)(72)(73) CHIRMICI Piotr, MD; CHIRMICI Denis, MD

(54) **Procedeu de producere a vinului de struguri**

(57) Invenția se referă la industria vinicolă, și anume la producerea vinului în locurile de vânzare a acestuia, precum restaurante, baruri, cluburi etc.

Procedeu de producere a vinului de struguri, conform invenției, prevede recoltarea manuală și sortarea strugurilor proaspeți, ambalarea acestora în pungi de vid, congelarea rapidă la o temperatură de -47...-37°C, păstrarea strugurilor congelați, decongelarea strugurilor la o temperatură de 2...4°C, adăugarea pectinazei, presarea strugurilor într-o presă închisă ermetic la o temperatură de 0...3°C, adăugarea taninurilor în mustul obținut, limpezirea mustului sub strat de gaz inert timp de 10...14 ore la o temperatură de 3...5°C, fermentarea mustului limpezit cu o cultură pură de drojdii timp de 7...9 zile la o temperatură de cel mult 16°C, menținerea vinului pe sediment pentru autoliza drojdiilor, sub strat de gaz inert, timp de 28...30 de zile la o temperatură de 8...10°C, tragerea vinului de pe sediment, fără filtrare, într-un recipient etanș și păstrarea acestuia sub strat de gaz inert la o temperatură de 10...12°C.

Revendicări: 4

*
* * *

(54) **Process for producing grape wine**

(57) The invention relates to the wine industry, namely the production of wine in places where it is sold, for example, in restaurants, bars, clubs, etc.

The process for producing grape wine, according to the invention, provides for the manual collection and sorting of fresh grapes, their packaging in vacuum bags, quick freezing at a temperature of -47...-37°C, storage of frozen grapes, defrosting of grapes at a temperature of 2...4°C, addition of pectinase, pressing of grapes in a hermetically sealed press at a temperature of 0...3°C, addition of tannins into the resulting must, clarification of the must under a layer of

inert gas for 10...14 hours at a temperature of 3...5°C, fermentation of the clarified must on a pure yeast culture for 7...9 days at a temperature of at most 16°C, maintenance of the wine on the sediment for yeast autolysis, under a layer of inert gas, for 28...30 days at a temperature of 8...10°C, removal of the wine from the sediment, without filtration, into an airtight container and its storage under a layer of inert gas at a temperature of 10...12°C.

Claims: 4

*
* *

(54) **Способ производства виноградного вина**

(57) Изобретение относится к винодельческой промышленности, а именно к производству вина в местах его реализации, например в ресторанах, барах, клубах и т. п.

Способ производства виноградного вина, согласно изобретению, предусматривает ручной сбор и сортировку свежего винограда, его упаковку в вакуумные пакеты, быстрое замораживание при температуре -47...-37°C, хранение замороженного винограда, размораживание винограда при температуре 2...4°C, добавление пектиназы, прессование винограда в герметически закрытом прессе при температуре 0...3°C, добавление дубильных веществ в полученное сусло, осветление сусла под слоем инертного газа в течение 10...14 часов при температуре 3...5°C, брожение осветленного сусла на чистой культуре дрожжей в течение 7...9 дней при температуре не выше 16°C, выдержку вина на осадке для автолиза дрожжей, под слоем инертного газа, в течение 28...30 суток при температуре 8...10°C, снятие вина с осадка, без фильтрации, в герметичную емкость и его хранение под слоем инертного газа при температуре 10...12°C.

П. формулы: 4

(11) **1624** (13) Y

(51) **Int. Cl.:** **C12N 1/14** (2006.01)
C12N 9/20 (2006.01)
C12R 1/845 (2006.01)
C12Q 1/34 (2006.01)
C07F 3/00 (2006.01)
C07F 15/06 (2006.01)
C07D 213/79 (2006.01)

(21) s 2021 0053

(22) 2021.06.23

(71)(73) INSTITUTUL DE MICROBIOLOGIE ȘI BIOTEHNOLOGIE, MD; INSTITUTUL DE CHIMIE, MEC, MD

(72) CILOCI Alexandra, MD; CLAPCO Steliana, MD; TIURINA Janeta, MD; DVORNINA Elena, MD; LABLIUC Svetlana, MD; BULHAC Ion, MD; URECHE Dumitru, MD

(74) JOVMIR Tudor

(54) **Procedeu de cultivare submersă a tulpinii de fungi *Rhizopus arrhizus* CNMN FD 03, producătoare de lipaze**

(57) Invenția se referă la biotehnologie, și anume la un procedeu de cultivare submersă a tulpinii de fungi *Rhizopus arrhizus* CNMN FD 03, producătoare de lipaze și poate fi utilizată în industria microbiologică pentru producerea enzimelor lipolitice cu aplicare largă în industria alimentară, de producere și procesare a grăsimilor și uleiurilor vegetale, în medicină ca mijloc terapeutic și diagnostic.

Procedeu, conform invenției prevede obținerea suspensiei de spori a tulpinii crescute timp de 30 de zile pe un mediu de maț-agar, inocularea suspensiei în cantitate de 5% v/v într-un mediu nutritiv apos ce conține, g/L: făină de soia - 35,0, (NH₄)₂SO₄ - 1,0, KH₂PO₄ - 5,0, cu adăugarea concomitentă a 0,005 g/L de [SrL₃][Co(NCS)₄], unde L - dimetilpiridin-2,6-dicarboxilat, și cultivarea la agitare continuă de 180-200 rot./min în decurs de 24 de ore la temperatura de 28-30°C.

Rezultatul invenției constă în sporirea biosintezei enzimelor lipolitice și reducerea duratei de cultivare a tulpinii cu 24 de ore.

Revendicări: 1

*
* *

(54) **Process for submerged cultivation of *Rhizopus arrhizus* CNMN FD 03 fungus strain, producer of lipases**

(57) The invention relates to biotechnology, namely to a process for submerged cultivation of *Rhizopus arrhizus* CNMN FD 03 fungus strain, producer of lipases and can be used in the microbiological industry for producing lipolytic enzymes with wide application in the food industry, production and processing of fats and vegetable oils, in medicine in as a therapeutic and diagnostic agent.

The process, according to the invention, provides for the production of a spore suspension of a strain grown for 30 days on a malt-agar medium, inoculation of the suspension in an amount of 5vol.% into a nutrient aqueous medium containing, g/L: soy flour - 35.0, (NH₄)₂SO₄ - 1.0, KH₂PO₄ - 5.0, with simultaneous introduction of 0.005 g/L of [SrL₃][Co(NCS)₄], where L - dimethylpyridine-2,6-dicarboxylate, and cultivation with constant stirring at 180-200 rpm for 24 hours, at a temperature of 28-30°C.

The result of the invention consists in increasing the biosynthesis of lipolytic enzymes and reducing the duration of cultivation of the strain by 24 hours.

Claims: 1

*
* *

(54) **Способ глубинного культивирования штамма гриба *Rhizopus arrhizus* CNMN FD 03, продуцента липаз**

(57) Изобретение относится к биотехнологии, а именно к способу глубинного культивирования штамма гриба *Rhizopus arrhizus* CNMN FD 03, продуцента липаз и может быть использовано в микробиологической промышленности для получения липолитических ферментов с широким применением в пищевой промышленности, производстве и переработке жиров и растительных масел, в медицине в качестве терапевтического и диагностического средства.

Способ, согласно изобретению, предусматривает получение суспензии спор штамма, выращенного в течении 30 дней на среде солод-агар, инокуляцию суспензии в количестве 5 об.% в питательную водную среду, содержащую, г/л: соевую муку - 35,0, (NH₄)₂SO₄ - 1,0, KH₂PO₄ - 5,0, с одновременным введением 0,005 г/л [SrL₃][Co(NCS)₄], где L - диметилпиридин-2,6-дикарбоксилат, и культивирование при постоянном перемешивании при 180-200 об./мин в течении 24 ч, при температуре 28-30°C.

Результат изобретения состоит в увеличении биосинтеза липолитических ферментов и сокращении продолжительности культивирования штамма на 24 часа.

П. формулы: 1

**FG9A Publicarea traducerii fasciculului de
brevet european validat în Republica Moldova/
Publication of the translation of the European
patent specification validated
in the Republic of Moldova/
Публикация перевода описания
изобретения к европейскому патенту,
валидированному в Республике Молдова**

Brevetul european validat conferă aceleași drepturi ca și cele conferite de un brevet, în conformitate cu Legea nr. 50/2008 privind protecția invențiilor, de la data publicării de către OEB a mențiunii privind eliberarea brevetului.

The validated European patent shall confer as from the date of publication of the mention of the issuance of the patent by the EPO the same rights as would be conferred by a patent in accordance with the Law No. 50/2008 on the Protection of Inventions.

Bалидированный европейский патент предоставляет те же права, что и патент в соответствии с Законом № 50/2008 об охране изобретений, с даты публикации ЕПВ сведений о выдаче патента.

- (11) **MD/EP 3411402 (13) T2**
 (51) **Int.Cl.:** **C07K 16/28** (2006.01.01)
 (21) e 2018 1178
 (96) 17703376.8, 2017.02.02
 (97) 3411402, 2018.12.12
 (80) EPB nr. 51/2021, 2021.12.22
 (87) WO 2017/134134, 2017.08.10
 (31) 201662290831P
 (32) 2016.02.03
 (33) US

- (71)(73) AMGEN RESEARCH (MUNICH) GMBH, DE; AMGEN INC., US
 (72) RAUM Tobias, DE; MUENZ Markus, DE; BROZY Johannes, DE; KUFER Peter, DE; HOFFMANN Patrick, DE; FRIEDRICH Matthias, DE; RATTEL Benno, DE; BOGNER Pamela, DE; WOLF Andreas, DE; POMPE Cornelius, DE
 (74) CORCODEL Angela
 (54) **Constructe de anticorpi bispecifici BCMA și CD3 de angajare a celulei T**
BCMA and CD3 bispecific T cell engaging antibody constructs
Конструкции привлекающих Т-клетки биспецифических антител против BCMA и CD3
 (57) Prezenta invenție oferă construcții de anticorpi bispecifici cu o modalitate Fc specifică, caracterizate prin faptul că cuprind un prim domeniu care se leagă de BCMA, un al doilea domeniu care se leagă de un epitop extracelular al lanțului CD3ε uman și/sau al lanțului CD3ε de Macaca și un al treilea domeniu, care este modalitatea Fc specifică. Mai mult, invenția oferă o polinucleotidă, care codifică construcția de anticorpi, un vector care cuprinde această polinucleotidă, celulele gazdă, care exprimă construcția și o compoziție farmaceutică care o cuprinde.

Revendicări: 19
 Figuri: 9
 Secvențe: 129

*
 * *

- (57) The present invention provides bispecific antibody constructs of a specific Fc modality characterized by comprising a first domain binding to BCMA, a second domain binding to an extracellular epitope of the human and/or the Macaca CD3ε chain and a third domain, which is the specific Fc modality.

Moreover, the invention provides a polynucleotide, encoding the antibody construct, a vector comprising this polynucleotide, host cells, expressing the construct and a pharmaceutical composition comprising the same.

Claims: 19
 Fig.: 9
 Sequences: 129

- (11) **MD/EP 3441986 (13) T2**
 (51) **Int.Cl.:** **H01B 13/00** (2006.01.01)
H01B 13/14 (2006.01.01)
H01B 3/30 (2006.01.01)
H01B 3/42 (2006.01.01)
H01B 7/02 (2006.01.01)
 (21) e 2019 0207
 (96) 18191902.8, 2017.03.20
 (97) 3441986, 2019.02.13
 (80) EPB nr. 39/2021, 2021.09.29
 (31) 16163536
 (32) 2016.04.01
 (33) EP
 (71)(73) HPW METALLWERK GMBH, AT
 (72) HOCHSTÖGER Jürgen, AT; SCHRAYVOGEL Rudolf, AT; KOPPENSTEINER Ewald, AT
 (74) SOKOLOVA Sofia
 (54) **Conductor electric izolat**
Insulated electrical conductor
Изолированный электрический проводник
 (57) În vederea îmbunătățirii aderenței unei acoperiri izolatoare (2) pe un conductor electric (1), de preferință din cupru sau aluminiu, conform invenției se propune un conductor electric izolat cuprinzând un conductor electric (1), de preferință din cupru sau aluminiu, cu o acoperire izolatoare (2), acoperirea izolatoare (2) fie prezentând cel puțin un strat izolator (3) din material termoplastic, fie cuprinzând stratul izolator (3) și un strat intermediar (4, 5) conținând material plastic, la care este îndepărtat un strat de oxid format pe suprafața conductorului electric (1) și ulterior, fie este aplicat direct acel cel puțin un strat izolator (3) pe suprafața fără strat de oxid a conductorului electric (1), fie - în cazul în care acoperirea (2) cuprinde stratul intermediar (4, 5) care conține

material plastic, este aplicat cel puțin stratul intermediar (4, 5) care conține material plastic direct pe suprafața fără strat de oxid a conductorului electric (1).

Revendicări: 16

Figuri: 3

*
* *

- (57) In order to increase the adhesion of an insulating coating (2) to an electric conductor (1), preferably of copper or aluminum, an insulated electric conductor comprising an electric conductor (1), preferably made of copper or aluminum, with an insulating coating (2) is proposed according to the invention, wherein the insulating coating (2) either comprises at least one insulating layer (3) made of thermoplastic material, or the insulating layer (3) and a plastic-containing intermediate layer (4, 5), obtainable by a method in which the electric conductor (1) is placed under a protective gas atmosphere and is bombarded with ions of the protective gas in a gas plasma in order to remove an oxide layer formed on a surface of the electric conductor (1) and/or to increase the surface energy of the electric conductor (1), and subsequently either the at least one insulating layer (3) or, in the case that the coating (2) comprises the plastic-containing intermediate layer (4, 5), at least the plastic-containing intermediate layer (4, 5) is applied directly to the surface of the electric conductor (1) under a protective gas atmosphere.

Claims: 16

Fig.: 3

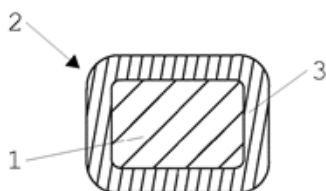

Fig. 2a

- (11) **MD/EP 3448386 (13) T2**
 (51) **Int.Cl.: A61K 31/4725** (2006.01.01)
C07D 417/14 (2006.01.01)
C07D 417/04 (2006.01.01)
C07D 413/14 (2006.01.01)
C07D 471/08 (2006.01.01)
C07D 409/14 (2006.01.01)
C07D 405/14 (2006.01.01)
C07D 401/14 (2006.01.01)
A61P 35/00 (2006.01.01)
C07D 491/048 (2006.01.01)
C07D 487/08 (2006.01.01)
C07D 487/04 (2006.01.01)
C07D 471/10 (2006.01.01)
C07D 401/04 (2006.01.01)

- (21) e 2019 0282
 (96) 17790416.6, 2017.04.27
 (97) 3448386, 2019.03.06
 (80) EPB nr. 09/2021, 2021.03.03
 (87) WO 2017/189829, 2017.11.02
 (31) 201662328255P
 (32) 2016.04.27
 (33) US
 (71)(73) BIOSPLICE THERAPEUTICS, INC., US
 (72) KC Sunil Kumar, US; MAK Chi Ching, US; EASTMAN Brian Walter, US; CAO Jianguo, US; BOLLU Venkataiah, US; MITTAPALLI Gopi Kumar, US; CHIRUTA Chandramouli, US
 (74) CORCODEL Angela
 (54) **Izochinolin-3-il carboxamide și prepararea și utilizarea acestora**
Isoquinolin-3-yl carboxamides and preparation and use thereof
Изохинолин-3-ил карбоксамиды и их получение и применение
 (57) Sunt dezvoltăți compuși ai izochinolinei pentru tratarea diferitelor boli și patologii. Mai particular, prezenta invenție se referă la utilizarea unui compus izochinolinic sau a analogilor acestuia, în tratamentul tulburărilor caracterizate prin activarea semnalizării căii Wnt (de exemplu, cancer, proliferare celulară anormală, angiogeneză, tulburări fibrotice, boli ale oaselor sau ale cartilajului și osteoartrita), modularea evenimentelor celulare mediate de semnalizarea căii Wnt, precum și a bolilor genetice și a condițiilor/tulburărilor/bolilor neurologice datorate mutațiilor sau dereglării căii Wnt și/sau a uneia sau mai multora dintre componentele de semnalizare Wnt. De asemenea, sunt furnizate metode pentru tratarea stărilor de boală legate de Wnt.

Revendicări: 17

*
* *

(57) Isoquinoline compounds for treating various diseases and pathologies are disclosed. More particularly, the present invention concerns the use of an isoquinoline compound or analogs thereof, in the treatment of disorders characterized by the activation of Wnt pathway signaling (e.g., cancer, abnormal cellular proliferation, angiogenesis, fibrotic disorders, bone or cartilage diseases, and osteoarthritis), the modulation of cellular events mediated by Wnt pathway signaling, as well as genetic diseases and neurological conditions/disorders/diseases due to mutations or dysregulation of the Wnt pathway and/or of one or more of Wnt signaling components. Also provided are methods for treating Wnt-related disease states.

Claims: 17

specific la "Proteina 9 care conține domeniul de dezintegrină și metaloproteinază" ("ADAM9") conjugat cu cel puțin un agent farmacologic. Invenția se referă în special la astfel de imunoconjugăți care sunt reactivi încrucișat cu ADAM9 umană și ADAM9 de primată non-umană (cum ar fi o maimuță cynomolgus). Invenția se referă în plus la toți astfel de imunoconjugăți care cuprind un domeniu variabil al lanțului ușor (VL) și/sau un domeniu variabil al lanțului greu (VH) care a fost umanizat și în mod opțional deimunizat astfel încât să prezinte o imunogenitate redusă la administrarea unor astfel de imunoconjugăți la un subiect destinat. Invenția se referă, de asemenea, la compoziții farmaceutice ce conțin oricare dintre astfel de imunoconjugăți și la metodele care implică utilizarea oricăror dintre acești imunoconjugăți în tratamentul cancerului sau a altor boli și condiții.

(11) **MD/EP 3558391 (13) T2**
 (51) **Int.Cl.:** **A61K 47/68** (2017.01.01)
 A61P 35/00 (2006.01.01)
 C07K 16/40 (2006.01.01)
 C07K 16/28 (2006.01.01)
 C07K 16/30 (2006.01.01)
 (21) e 2019 1243
 (96) 17835533.5, 2017.12.21
 (97) 3558391, 2019.10.30
 (80) EPB nr. 05/2022, 2022.02.02
 (87) WO 2018/119196, 2018.06.28
 (31) 201662438488P; 201762480201P
 (32) 2016.12.23; 2017.03.31
 (33) US; US
 (71)(73) IMMUNOGEN, INC., US; MACROGENICS, INC., US
 (72) HICKS Stuart William, US; YODER Nicholas C., US; BARAT Bhaswati, US; BONVINI Ezio, US; DIEDRICH Gundo, US; JOHNSON Leslie S., US; LOO Deryk, US; SCRIBNER Juniper A., US
 (74) CORCODEL Angela
 (54) **Imunoconjugate care țintesc ADAM9 și procedee de utilizare a acestora**
Immunoconjugates targeting ADAM9 and methods of use thereof
Иммуноконъюгаты, нацеленные на ADAM9, и способы их применения
 (57) Prezenta invenție se referă la imunoconjugăți care cuprind un anticorp sau un fragment al acestuia capabil să se lege în mod

Revendicări: 17

Figuri: 20

Secvențe: 154

*
* *

(57) The present invention is directed to immunoconjugates comprising an antibody or fragment thereof capable of specifically binding to "Disintegrin and Metalloproteinase Domain-containing Protein 9" ("ADAM9") conjugated to at least one pharmacological agent. The invention particularly concerns such immunoconjugates that are cross-reactive with human ADAM9 and the ADAM9 of a non-human primate (e.g., a cynomolgus monkey). The invention additionally pertains to all such immunoconjugates that comprise a Light Chain Variable (VL) Domain and/or a Heavy Chain Variable (VH) Domain that has been humanized and/or deimmunized so as to exhibit reduced immunogenicity upon administration of such immunoconjugate to a recipient subject. The invention is also directed to pharmaceutical compositions that contain any of such immunoconjugates, and to methods involving the use of any of such immunoconjugates in the treatment of cancer and other diseases and conditions.

Claims: 17

Fig.: 20

Sequences: 154

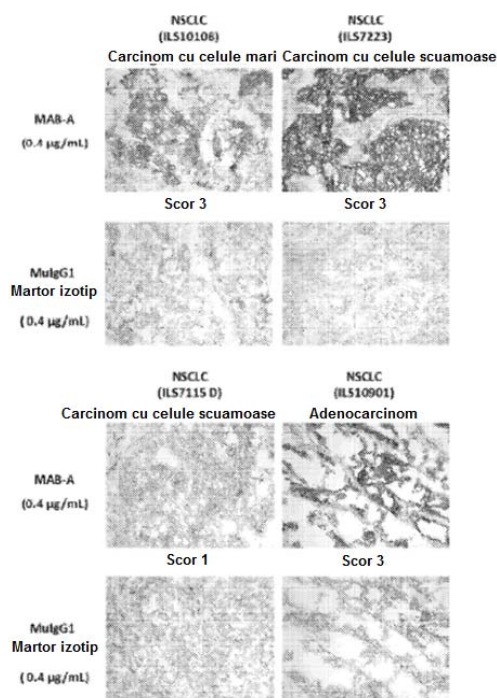
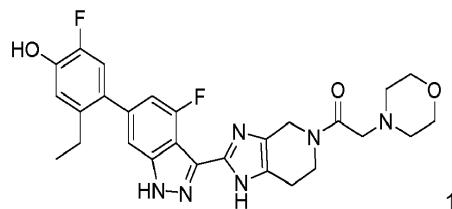

FIG. 1A

- (11) **MD/EP 3601283 (13) T2**
 (51) **Int.Cl.:** **C07D 471/04** (2006.01.01)
A61K 31/437 (2006.01.01)
A61P 11/00 (2006.01.01)
A61P 17/00 (2006.01.01)
A61P 27/02 (2006.01.01)
- (21) e 2020 0142
 (96) 18724754.9, 2018.04.30
 (97) 3601283, 2020.02.05
 (80) EPB nr. 52/2021, 2021.12.29
 (87) WO 2018/204238, 2018.11.08
 (31) 201762492574P
 (32) 2017.05.01
 (33) US
 (71)(73) THERAVANCE BIOPHARMA R&D IP, LLC, US
 (72) FATHEREE Paul R., US; JIANG Lan, US; MCKINNELL Robert Murray, US; THALLADI Venkat R., US; ZHANG Hao, US; DABROS Marta, US; NZEREM Jerry, US; BENJAMIN Noah, US; KLEINSCHEK Melanie A., US; CRATER Glenn D., US
 (74) SOKOLOVA Sofia

- (54) **Compus inhibitor JAK pe bază de imidazo-piperidină fuzionată**
Fused imidazo-piperidine Jak inhibitor compound
Конденсированное имидазопиперидиновое соединение-ингибитор JAK

- (57) Invenția furnizează un compus cu formula 1:



sau o sare farmaceutic acceptabilă a acesteia, care este folositoare ca inhibitor al JAK. Invenția furnizează de asemenea forme cristaline ale compusului, compoziții farmaceutice cuprinzând compusul, metode de utilizare a compusului pentru tratarea bolilor susceptibile la un inhibitor al JAK, și procedee și intermediari pentru prepararea compusului.

Revendicări: 30

Figuri: 10

*
* *

- (57) The invention provides a compound of formula 1

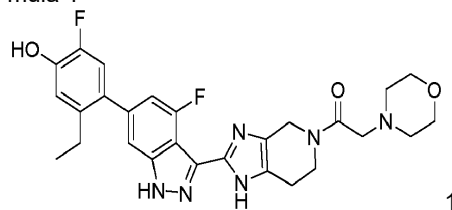

or a pharmaceutically-acceptable salt thereof, that is useful as a JAK inhibitor. The invention also provides crystalline forms of the compound, pharmaceutical compositions comprising the compound, methods of using the compound to treat diseases amenable to a JAK inhibitor, and processes and intermediates useful for preparing the compound.

Claims: 30

Fig.: 10

- (11) MD/EP 3680243 (13) T2
- (51) Int.Cl.: C07D 495/22 (2006.01.01)
A61K 31/551 (2006.01.01)
A61P 25/28 (2006.01.01)
- (21) e 2020 0725
- (96) 18853415.0, 2018.09.05
- (97) 3680243, 2020.07.15
- (80) EPB nr. 43/2021, 2021.10.27
- (87) WO 2019/049869, 2019.03.14
- (31) 2017172169
- (32) 2017.09.07
- (33) JP

(71)(73) EISAI R&D MANAGEMENT CO., LTD., JP
 (72) OHASHI Yoshiaki, JP; NORIMINE Yoshihiko, JP; HOSHIKAWA Tamaki, JP; YOSHIDA Yu, JP; KOBAYASHI Yoshihisa, JP; SATO Nobuhiro, JP; HAGIWARA Koji, JP

(74) CORCODEL Angela

(54) **Compus pentaciclic**
Pentacyclic compound
Пентациклическое соединение

(57) Prezenta invenție oferă compuși reprezentați de formulele (I)-(VI) sau săruri acceptabile din punct de vedere farmaceutic ale acestora:

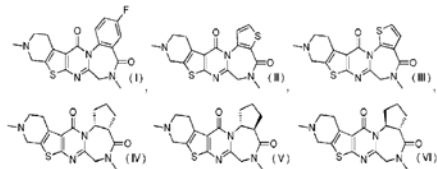

Revendicări: 14

*
* *

(57) The present invention provides compounds represented by formulas (I) to (VI) or pharmaceutically acceptable salts thereof:

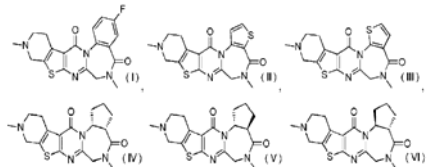

Claims: 14

- (11) MD/EP 3707203 (13) T2
- (51) Int.Cl.: C08L 95/00 (2006.01.01)
C08L 23/12 (2006.01.01)
E01C 7/26 (2006.01.01)
C04B 26/00 (2006.01.01)
C08L 23/06 (2006.01.01)
C04B 26/26 (2006.01.01)
C04B 111/00 (2006.01.01)
- (21) e 2020 0933
- (96) 18796946.4, 2018.11.05
- (97) 3707203, 2020.09.16
- (80) EPB nr. 51/2021, 2021.12.22
- (87) WO 2019/091915, 2019.05.16
- (31) 201700126622
- (32) 2017.11.07
- (33) IT

(71)(73) ITERCHIMICA S.P.A., IT
 (72) GIANNATTASIO Federica, IT; CISANI Sergio, IT; BERTULETTI Elisa, IT
 (74) GLAZUNOV Nicolae
 (54) **Compoziție de aditiv pentru conglomerate bituminoase cu performanțe mecanice crescute**

Additive composition for bituminous conglomerates with high mechanical performances

Добавочная композиция для битумных конгломератов с высокими механическими характеристиками

(57) Compoziție aditivă destinată pentru a fi amestecată în conglomerate bituminoase pentru asfaltarea drumurilor, incluzând un polimer termoplastic, un compus polimeric selectat din grupul constând din polivinilbutiral (PVB), polietilacrilat (PEA), polimetilacrilat (PMA), polibutilacrilat (PBA), lignină și amestecuri ale acestora și grafen, de preferință, în care grafenul este conținut într-o cantitate cuprinsă între 0.005 și 1% de masă raportată la masa totală a compoziției; este descris, de asemenea, un conglomerat bituminos potrivit pentru fabricarea unei acoperiri rutiere, incluzând agregate, material de umplură, bitum și aditivul menționat.

Revendicări: 14

*
* *

(57) Additive composition intended to be mixed into bituminous conglomerates for road paving, comprising a thermoplastic polymer, a polymeric compound selected from the group consisting of polyvinylbutyral (PVB), polyethylacrylate (PEA) polymethylacrylate (PMA), polybutylacrilate (PBA), lignin and mixtures thereof, and graphene, preferably wherein the graphene is contained in quantity between 0.005 and 1% by weight based on the total weight of the composition; it is also described a bituminous conglomerate suitable for making a road paving, comprising aggregates, filler, bitumen and said additive.

Claims: 14

(11) MD/EP 3880654 (13) T2
 (51) Int.Cl.: C07D 207/08 (2006.01.01)
 C07D 211/22 (2006.01.01)
 C07D 265/30 (2006.01.01)
 C07D 279/12 (2006.01.01)
 C07D 401/06 (2006.01.01)
 C07D 401/10 (2006.01.01)
 C07D 403/06 (2006.01.01)
 C07D 413/06 (2006.01.01)
 C07D 417/06 (2006.01.01)
 A61P 7/06 (2006.01.01)
 A61K 31/40 (2006.01.01)
 A61K 31/4427 (2006.01.01)
 A61K 31/445 (2006.01.01)
 A61K 31/4523 (2006.01.01)
 A61K 31/497 (2006.01.01)
 A61K 31/5375 (2006.01.01)
 A61K 31/5377 (2006.01.01)
 A61K 31/54 (2006.01.01)
 A61K 31/541 (2006.01.01)

(21) e 2021 0907
 (96) 19818401.2, 2019.11.18
 (97) 3880654, 2021.09.22
 (80) EPB nr. 52/2021, 2021.12.29
 (87) WO 2020/106642, 2020.05.28
 (31) 201862769196P; 201962821314P;
 201962848773P; 201962883313P
 (32) 2018.11.19; 2019.03.20; 2019.05.16;
 2019.08.06
 (33) US; US; US; US
 (71)(73) GLOBAL BLOOD THERAPEUTICS, INC.,
 US
 (72) LI Zhe, US
 (74) PARASCA Dumitru
 (54) **Compuși 2-formil-3-hidroxiifeniloximetilici
 capabili de modularea hemoglobinei
 2-Formyl-3-hydroxyphenyloxymethyl
 compounds capable of modulating he-
 moglobin
 2-Формил-3-гидроксифенилоксимети-
 ловые соединения, способные
 модулировать гемоглобин**

(57) Prezenta divulgare se referă în general la compuși și compoziții farmaceutice adecvate ca modulatori de hemoglobină, și metode pentru utilizarea acestora în bolile mediate de hemoglobină.

Revendicări: 36

*
 * *

(57) The present disclosure relates generally to compounds and pharmaceutical compositions suitable as modulators of hemoglobin, and methods for their use in treating disorders mediated by hemoglobin.

Claims: 36

FG4A Lista brevetelor de invenție eliberate

Se publică următoarele date: numărul curent, codul țării conform normei ST.3 OMPI, numărul brevetului, codul tipului de document conform normei ST.16 OMPI, indicii de clasificare conform CIB, numărul depozitului, data depozitului, numărul BOPI în care a fost publicată mențiunea privind acordarea brevetului

Nr. crt.	Cod ST. 3 OMPI	(11) Nr. brevet	(13) Cod ST. 16 OMPI	(51) Indici de clasificare	(21) Nr. depozit	(22) Data depozit	(45) Nr. BOPI
1	MD	4768	C1	A01C 7/00 (2006.01) A01C 7/04 (2006.01) A01G 22/20 (2018.01) A01D 45/00 (2006.01) F26B 3/347 (2006.01)	a 2019 0061	2019.07.18	10/2021
2	MD	4769	C1	A61K 31/015 (2006.01) A61K 31/175 (2006.01) A61P 31/10 (2006.01) A01N 27/00 (2006.01) A01N 47/34 (2006.01) A01P 3/00 (2006.01) C07C 13/50 (2006.01) C07C 35/36 (2006.01) C07C 337/08 (2006.01)	a 2020 0010	2020.02.14	10/2021
3	MD	4771	C1	G01B 9/021 (2006.01) G01B 9/08 (2006.01)	a 2019 0062	2019.07.19	10/2021
4	MD	4772	C1	H01L 21/02 (2006.01) H01L 21/18 (2006.01) H01L 21/20 (2006.01) H01L 21/205 (2006.01)	a 2019 0057	2019.07.12	10/2021

FG9Y Lista brevetelor de invenție de scurtă durată eliberate

Se publică următoarele date: numărul curent, codul țării conform normei ST.3 OMPI, numărul brevetului, codul tipului de document conform normei ST.16 OMPI, indicii de clasificare conform CIB, numărul depozitului, data depozitului, numărul BOPI în care a fost publicată mențiunea privind acordarea brevetului

Nr. crt.	Cod ST. 3 OMPI	(11) Nr. brevet	(13) Cod ST. 16 OMPI	(51) Indici de clasificare	(21) Nr. depozit	(22) Data depozit	(45) Nr. BOPI
1	MD	1566	Z	A23L 5/40 (2016.01) A23L 25/00 (2016.01) B04B 1/14 (2006.01)	s 2020 0118	2020.09.23	10/2021
2	MD	1567	Z	A61B 10/02 (2016.01)	s 2020 0068	2020.06.24	10/2021
3	MD	1568	Z	A61D 7/00 (2006.01) A01M 1/20 (2006.01) A61K 36/28 (2006.01) A61P 33/14 (2006.01)	s 2021 0001	2021.01.05	10/2021
4	MD	1569	Z	A61K 35/16 (2006.01) A61K 38/38 (2006.01) A61L 24/04 (2006.01)	s 2021 0037	2021.05.14	10/2021
5	MD	1570	Z	B23H 7/26 (2006.01) B23H 9/02 (2006.01)	s 2020 0019	2020.03.05	10/2021
6	MD	1571	Z	E01C 19/12 (2006.01) E01C 19/17 (2006.01) E01C 19/26 (2006.01) E01C 21/00 (2006.01) E02D 3/12 (2006.01)	s 2020 0056	2020.06.05	10/2021
7	MD	1572	Z	F01N 1/08 (2006.01) F01N 3/00 (2006.01) F01N 3/01 (2006.01) F01N 3/02 (2006.01) F01N 3/027 (2006.01) F01N 3/037 (2006.01) F01N 9/00 (2006.01)	s 2019 0088	2019.08.05	10/2021

II

Soiuri de plante / Plant varieties / Сорта растений

Protecția juridică a soiurilor de plante în Republica Moldova se asigură în temeiul Legii nr. 39/2008 privind protecția soiurilor de plante.

În conformitate cu această Lege, brevetele pentru soi de plantă sunt eliberate de AGEPI și certifică prioritatea și paternitatea amelioratorului și dreptul exclusiv al titularului de brevet asupra soiului.

Un soi este brevetabil dacă este nou, distinct, omogen și stabil și este desemnat printr-o denumire conformă cu prevederile Legii.

Cererea de brevet pentru soi de plantă se depune la AGEPI de către orice persoană care, conform art. 11 și 12 din Lege, dispune de dreptul de a solicita brevet, personal sau prin reprezentant și trebuie să îndeplinească cerințele prevăzute la art. 33 din Lege.

În prezenta Secțiune se publică date privind cererile de brevet pentru soi de plantă depuse, brevetele pentru soi de plantă acordate și brevetele pentru soi de plantă eliberate conform procedurii naționale.

Legal protection of plant varieties in the Republic of Moldova shall be afforded in with the Law No. 39/2008 on the Protection of Plant Varieties.

In accordance with this Law, variety patents shall be granted by AGEPI and shall certify the priority of the variety, the authorship of the breeder and the exclusive right of the patent owner in the variety. The plant variety shall be patentable where it is new, distinct, uniform and stable and shall be designated by a denomination in accordance with the provisions of the Law.

The variety patent application shall be filed with the AGEPI by any person who, according to Art. 11 and 12 of the Law, is entitled to apply for a patent, in person or through a representative, and shall fulfill the requirements specified in Art. 33 of the Law.

Data concerning the filed plant variety applications, granted plant variety patents and plant variety patents issued according to the national procedure are published in the present Section.

Правовая охрана сортов растений в Республике Молдова обеспечивается на основе Закона № 39/2008 об охране сортов растений.

В соответствии с этим Законом, патенты на сорта растений выдаются AGEPI и удостоверяют приоритет, авторство селекционера и исключительное право патентообладателя на сорт растения.

Сорт растения патентоспособен, если он является новым, отличимым, однородным и стабильным и обозначен наименованием в соответствии с требованиями Закона.

Заявка на патент на сорт растения подается в AGEPI любым лицом, которому согласно ст. 11 и 12 Закона принадлежит право на получение патента, лично или через представителя и должна содержать документы, предусмотренные в ст. 33 Закона.

В данном Разделе публикуются сведения о заявках на патенты на сорта растений, о предоставленных патентах на сорта растений и о выданных патентах на сорта растений согласно национальной процедуре.

**CODURILE OMPI PENTRU CODIFICAREA TITLURILOR INFORMAȚIILOR
REFERITOARE LA SOIURILE DE PLANTE PUBLICATE ÎN BULETINUL OFICIAL
DE PROPRIETATE INTELECTUALĂ CONFORM NORMEI ST. 17**

**WIPO CODES ON CODING OF HEADINGS OF ANNOUNCEMENTS CONCERNING
PLANT VARIETIES MADE IN THE OFFICIAL BULLETIN
OF INTELLECTUAL AL PROPERTY IN ACCORDANCE WITH THE STANDARD ST. 17**

**КОДЫ ВОИС ДЛЯ КОДИРОВАНИЯ ЗАГОЛОВКОВ ИНФОРМАЦИИ, ОТНОСЯЩЕЙСЯ
К СОРТАМ РАСТЕНИЙ, ПУБЛИКУЕМОЙ В ОФИЦИАЛЬНОМ БЮЛЛЕТЕНЕ
ИНТЕЛЛЕКТУАЛЬНОЙ СОБСТВЕННОСТИ В СООТВЕТСТВИИ СО СТАНДАРТОМ ST. 17**

- BZ9E** Cereri de brevet pentru soi de plantă publicate
Published plant variety patent applications
Опубликованные заявки на патент на сорт растения
- BA9E** Denumirile soiurilor
Variety denominations
Наименования сортов
- FF9E** Brevete pentru soi de plantă acordate
Granted plant variety patents
Предоставленные патенты на сорт растения
- FF9E** Lista brevetelor pentru soi de plantă acordate, aranjate în ordinea numerelor de brevete (anual)
Numerical index of granted plant variety patents (yearly)
Нумерационный указатель предоставленных патентов на сорт растения (годовой)
- FG9E** Brevete pentru soi de plantă eliberate
Issued plant variety patents
Выданные патенты на сорт растения
- FA9E** Lista cererilor de brevet pentru soi de plantă retrase
List of withdrawn plant variety patent applications
Перечень отозванных заявок на патент на сорт растения
- FC9E** Lista cererilor de brevet pentru soi de plantă respinse
List of rejected plant variety patent applications
Перечень отклоненных заявок на патент на сорт растения
- MC9E** Lista cererilor de brevet pentru soi de plantă anulate
List of nullited plant variety patent applications
Перечень аннулированных заявок на патент на сорт растения
- MM9E** Lista brevetelor pentru soi de plantă a căror valabilitate a încetat
List of invalid plant variety patents
Перечень патентов на сорт растения, действие которых прекращено
- HF9E** Lista brevetelor pentru soi de plantă revalidate
List of revalidated plant variety patents
Перечень восстановленных патентов на сорт растения

**BZ9E Cereri de brevet pentru
soi de plantă publicate /
Published plant variety patent applications /
Опубликованные заявки
на патент на сорт растения**

Publicarea în BOPI a cererilor de brevet pentru soi de plantă asigură solicitantului o protecție provizorie în condițiile prevăzute de art. 26 din Legea nr. 39/2008 privind protecția soiurilor de plante. Materialele cererilor de brevet pentru soi de plantă, informațiile despre care sunt publicate în BOPI, se află în biblioteca AGEPI, accesibile publicului, și pot fi consultate sau se pot comanda copii, contra cost.

Conform art. 49 din Lege, după publicarea cererii orice persoană poate să prezinte la AGEPI obiecții referitor la denumirea soiului și la satisfacerea condițiilor de brevetabilitate, în condițiile stabilite în Lege.

Publication in BOPI of plant variety patent applications provides to the applicant a provisional protection under the terms of Article 26 of Law No. 39/2008 on the Protection of Plant Varieties.

Plant variety patent application materials, information on which are published in BOPI, are in the AGEPI library, accessible to the public, and can be consulted or copies can be ordered fee.

According to Article 49 of the Law, after the publication of the application any person may file with the AGEPI objections to the denomination of the variety and to the compliance with the requirements of patentability, under the terms established in the Law.

Публикация заявок на патент на сорт растения в BOPI обеспечивает заявителю временную охрану на условиях, предусмотренных ст. 26 Закона № 39/2008 об охране сортов растений.

Материалы заявок на патент на сорт растения, сведения о которых опубликованы в BOPI, находятся в библиотеке AGEPI, общедоступны для ознакомления, а за определенную плату могут быть заказаны их копии.

Согласно ст. 49 Закона после публикации заявки любое лицо вправе подать в AGEPI возражения в отношении наименования сорта, а также возражения относительно несоответствия условиям патентоспособности, предусмотренным Законом.

**BZ9E Cereri de brevet pentru soi de plantă publicate /
Published plant variety patent applications/
Опубликованные заявки на патент на сорт растения**

Se publică următoarele date: numărul curent, numărul depozitului, data depozitului, solicitantul, amelioratorul, denumirea comună (taxonul botanic), denumirea propusă a soiului, data publicării

Nr. crt.	Nr. depozit/ Data depozit	a. Solicitantul b. Amelioratorul	Denumirea comună (<i>Taxonul botanic</i>)	Denumirea propusă a soiului	Data publicării
No.	Application number/ Filing date	a. Applicant b. Breeder	Common name (<i>Botanical taxon</i>)	Proposed variety denomination	Date of publi- cation
№ п/п	Номер заявки/ Дата подачи	а. Заявитель b. Селекционер	Название вида (<i>Ботанический таксон</i>)	Предложенное наименование сорта	Дата публи- кации
1	v 2022 0003 / 2022.03.04	a. INSTITUTUL DE GE- NETICĂ, FIZIOLOGIE ȘI PROTECȚIE A PLANTE- LOR, MD b. MIHNEA Nadejda, MD; LUPAȘCU Galina, MD; CLIMĂUȚAN Diana, MD; ROȘCA Cristian, MD; CRISTEA Nicolae, MD	TOMATE (<i>Solanum lycopersicum L.</i>) Tomato (<i>Solanum lycopersicum L.</i>) Томат (<i>Solanum lycopersicum L.</i>)	DORINȚA	2022.05.31
2	v 2022 0004 / 2022.03.04	a. INSTITUTUL DE GE- NETICĂ, FIZIOLOGIE ȘI PROTECȚIE A PLANTE- LOR, MD b. MIHNEA Nadejda, MD; LUPAȘCU Galina, MD; CLIMĂUȚAN Diana, MD; ROȘCA Cristian, MD; CRISTEA Nicolae, MD	TOMATE (<i>Solanum lycopersicum L.</i>) Tomato (<i>Solanum lycopersicum L.</i>) Томат (<i>Solanum lycopersicum L.</i>)	DARIA	2022.05.31

FG9E Brevete pentru soi de plantă eliberate /
Issued plant variety patents /
Выданные патенты на сорт растения

Se publică următoarele date: numărul curent, numărul de depozit, data de depozit,
numele titularului, numele amelioratorului, denumirea comună (taxonul botanic),
denumirea soiului, numărul de brevet, data acordării brevetului

Nr. crt.	Nr. depozit/ Data depozit	a. Titularul b. Amelioratorul	Denumirea comună (<i>Taxonul botanic</i>)	Denumirea soiului	Numărul de brevet/ Data acordării
No.	Application number/ Filing date	a. Holder b. Breeder	Common name (<i>Botanical taxon</i>)	Variety denomination	Patent number / Date of grant
№ п/п	Номер заявки/ Дата подачи	а. Патентообладатель b. Селекционер	Название вида (<i>Ботанический таксон</i>)	Наименование сорта	Номер патента/ Дата предоставления патента
1	v 2019 0002 / 2019.02.08	a. INSTITUȚIA PUBLICĂ, IN- STITUTUL DE CERCETĂRI PENTRU CULTURILE DE CÂMP „SELECȚIA”, MD b. POSTOLATI Alexei, MD; GĂINĂ Lidia, MD; SERGHEI Titu, MD; PLEȘCA Adrian, MD; ȚURCAN Iulia, MD; ATANOVA Lilia, MD; PASAT Dorian, MD; CEBOTARI Alina, MD	GRĂU (<i>Triticum aestivum</i> L.) Wheat (<i>Triticum aestivum</i> L.) Пшеница мягкая (<i>Triticum aestivum</i> L.)	SIMBOL	383 / 2022.01.31

III

Mărci / Trademarks

Protecția juridică a mărcilor în Republica Moldova se asigură în temeiul înregistrării lor la AGEPI în modul stabilit de Legea nr. 38/2008 privind protecția mărcilor. În conformitate cu Legea, marca se autentifică prin certificatul de înregistrare eliberat de AGEPI. Certificatul de înregistrare confirmă prioritatea mărcii și dreptul exclusiv al titularului asupra mărcii pentru produsele și serviciile indicate în certificat.

În prezenta Secțiune se publică datele privind cererile de înregistrare, datele privind mărcile înregistrate în baza cererilor acceptate parțial, mărcile înregistrate și mărcile reînnoite prin procedura națională. Mărcile înregistrate conform Aranjamentului de la Madrid privind înregistrarea internațională a mărcilor și Protocolului referitor la Aranjamentul de la Madrid la care Republica Moldova este parte se publică în limbile franceză, engleză și spaniolă în Buletinul OMPI de Mărci Internaționale ("Gazette OMPI des marques internationales / WIPO Gazette of International Marks / Gaceta de la OMPI de Marcas Internacionales"). Buletinul include toate datele referitoare la înregistrările internaționale noi, la reînnoiri, la desemnări posterioare, precum și la modificări și alte acțiuni ce se referă la înregistrările internaționale. Buletinul este disponibil accesului public pe site-ul OMPI la adresele <https://www3.wipo.int/madrid/monitor/en/#gazette>, <https://www3.wipo.int/madrid/monitor/fr/#gazette> sau <https://www3.wipo.int/madrid/monitor/es/#gazette>.

Legal protection of trademarks in the Republic of Moldova shall be afforded on the basis of registration with the AGEPI, as established by Law No. 38/2008 on the Protection of Trademarks. According to this Law the trademark is certified by a registration certificate issued by AGEPI. The registration certificate attests the priority date of the trademark and the exclusive right of the owner in the trademark for the goods and services entered in the certificate.

Data on filed trademark applications, data on trademarks registered on the basis of partially accepted applications, registered trademarks and trademarks renewal under the national procedure shall be published in this Section.

Trademarks registered under the Madrid Agreement and the Protocol Concerning the International Registration of Marks to which the Republic of Moldova is party shall be published in French, English and Spanish in the Gazette OMPI des marques internationales / WIPO Gazette of International Marks / Gaceta de la OMPI de Marcas Internacionales. The Gazette includes all relevant data on new international registrations, renewals, subsequent designations as well as changes and other entries referred to the international registrations. The Gazette is available for public on the WIPO site at <https://www3.wipo.int/madrid/monitor/en/#gazette>, <https://www3.wipo.int/madrid/monitor/fr/#gazette> or <https://www3.wipo.int/madrid/monitor/es/#gazette>.

**CODURILE INID PENTRU IDENTIFICAREA DATELOR BIBLIOGRAFICE
REFERITOARE LA MĂRCI, CONFORM NORMEI ST. 60 OMPI****LIST OF INID CODES CONCERNING BIBLIOGRAPHIC DATA
RELATING TO MARKS, ACCORDING TO WIPO STANDARD ST. 60**

- (111) Numărul de ordine al înregistrării
Serial number of the registration
- (116) Numărul de ordine al înregistrării reînnoite
Serial number of the renewal
- (151) Data înregistrării
Date of the registration
- (156) Data reînnoirii
Date of the renewal
- (170) Termenul prevăzut de valabilitate a înregistrării / reînnoirii
Expected duration of the registration/renewal
- (181) Data prevăzută de expirare a termenului de valabilitate a înregistrării
Expected expiration date of the registration
- (186) Data prevăzută de expirare a termenului de valabilitate a reînnoirii
Expected expiration date of the renewal
- (210) Numărul de depozit
Number of the application
- (220) Data de depozit
Date of filing of the application
- (230) Data priorității de expoziție
Date of the exhibition priority
- (310) Numărul de depozit al cererii inițiale
Number of the initial application
- (320) Data de depozit a cererii inițiale
Date of filing of the initial application
- (330) Țara cererii inițiale, codul conform normei ST. 3 OMPI
Country of the initial application, code according to WIPO Standard ST. 3
- (441) Data la care informațiile privind cererea neexaminată au fost făcute accesibile publicului
Date of making information available to the public regarding the non-examined application
- (442) Data la care informațiile privind cererea examinată au fost făcute accesibile publicului
Date of making information available to the public regarding the examined application
- (450) Data la care informațiile privind înregistrarea au fost făcute accesibile publicului
Date of making information available to the public regarding the registration
- (510) Lista produselor când acestea nu sunt clasificate
List of goods, if not classified
- (511) Indicarea claselor conform Clasificării internaționale a produselor și serviciilor în scopul înregistrării mărcilor (Clasificarea de la Nisa), lista produselor și serviciilor conform acestei clasificări
The International Classification of Goods and Services for the Purposes of the Registration of Marks (Nice Classification), list of goods and/or services classified according thereto

- (526) Elementele mărcii asupra cărora nu se extinde dreptul exclusiv
Marks elements to which the exclusive rights do not extend
- (531) Descrierea elementelor figurative ale mărcii conform Clasificării internaționale a elementelor figurative ale mărcilor (Clasificarea de la Viena)
Description of the figurative elements of the mark according to the International Classification of the Figurative Elements of Marks (Vienna Classification)
- (540) Reproducerea mărcii
Reproduction of the mark
- (550)* Indicarea faptului că marca este proprietate a statului
Indication to the effect that the mark is a state property
- (551) Indicarea faptului că marca este colectivă sau de certificare
Indication to the effect that the mark is a collective mark or a certification mark
- (554) Indicarea faptului că marca este tridimensională
Indication to the effect that the mark is a three-dimensional mark
- (556) Marcă sonoră, inclusiv caracteristicile
Sound mark, including characteristics
- (580) Data înscrierii oricărui tip de tranzacție privind cererile de înregistrare sau înregistrările (de exemplu: modificare de titular, modificare de nume sau adresă, renunțare, expirare a protecției)
Date of recording of any kind of transaction in respect of applications or registrations (for example: change in ownership, change in name or address, renunciation, termination of protection)
- (591) Indicarea culorilor revendicate
Indication of colors claimed
- (641) Numărul și data altor cereri înrudite din punct de vedere juridic
Number and date of other legally related applications
- (730) Numele/denumirea și adresa solicitantului sau titularului, codul țării conform normei ST. 3 OMPI
Name and address of the applicant or the holder of the registration, country code according to WIPO Standard ST. 3
- (740) Numele reprezentantului
Name of the representative
- (750) Adresa pentru corespondență
Address for correspondence
- (770) Numele și adresa solicitantului sau titularului precedent (în caz de schimbare a titularului)
Name and address of the applicant or holder (in case of change in ownership)
- (771) Numele precedent sau adresa precedentă a solicitantului sau titularului (fără schimbarea titularului)
Previous name or address of the applicant or holder (in case of change in ownership)
- (791) Numele și adresa licențiatului
Name and address of the licensee
- (800) Indicarea datelor conform Aranjamentului de la Madrid și Protocolului de la Madrid
Indication of data under the Madrid Agreement and the Madrid Protocol
- (300)* Date referitoare la prioritatea cererilor înregistrate la oficiul de brevete al fostei U.R.S.S. (numărul documentului, data depozitului, codul țării)
Data relating to priority of the applications registered with the patent office of the former USSR (number of the document, application filing date, code of the country)

Cereri de înregistrare / Applications for registration

În conformitate cu Legea nr. 38/2008 privind protecția mărcilor, cererea de înregistrare a mărcii se depune la AGEPI de către solicitant, personal sau prin intermediul unui reprezentant.

O cerere trebuie să se refere la o singură marcă și trebuie să conțină documentele prevăzute în art. 30 din Lege.

Orice persoană interesată în termen de 3 luni de la data publicării datelor cu privire la cererea depusă poate prezenta în scris la AGEPI observații motivate privind necesitatea de a refuza înregistrarea mărcii conform art. 7 și/sau să formuleze o opoziție la înregistrarea mărcii pe motiv că înregistrarea acesteia ar trebui refuzată în baza prevederilor art. 8 și/sau, după caz, art. 7 din Lege.

In accordance with the Law No. 38/2008 on the Protection of Trademarks a trademark registration application shall be filed with the AGEPI by the applicant, in person or through a representative.

An application shall relate to one trademark only and shall contain the documents provided for in Art. 30 of the Law.

Within three months of the date of publication of a trademark registration application, any person shall be entitled to submit its comments in writing to the AGEPI, providing justification of the need for refusal of the trademark registration on the basis of Article 7 and/or lodge an opposition against registration of a trademark on the grounds that its registration must be refused on the basis of Article 8 and/or, as appropriate, Article 7 of the Law.

- (210) **049349**
 (220) 2021.12.16
 (730) **BESCHIERU Daria, MD**
 Str. Nicolae Milescu Spătarul nr. 23, ap. 79,
 MD-2075, Chișinău, Republica Moldova
 (540)



- (554) Marcă tridimensională.
 (511) NCL(11-2021)
 33 - rachiu de vin învechit.
 (531) CFE(8) 19.07.02; 19.07.22; 19.07.23;
 19.08.05; 19.08.07; 27.05.17.

- (210) **049387**
 (220) 2021.12.24
 (310) 83,697
 (320) 2021.07.02
 (330) JM
 (730) **Rivian IP Holdings, LLC, US**
 13250 N. Haggerty Road, Plymouth, Michi-
 gan 48170, Statele Unite ale Americii
 (540)

INDER

- (511) NCL(11-2021)
 07 - mașini, mașini-unelte, scule cu acționare
 mecanică; motoare, cu excepția celor pentru
 vehiculele terestre; cuplaje și organe de
 transmisie, cu excepția celor pentru vehicule-
 le terestre; instrumente agricole, altele decât
 cele acționate manual; incubatoare pentru
 ouă; mașini automate de vânzare; motoare
 pentru bărci; motoare electrice pentru bărci;
 motoare pentru ambarcațiuni; generatoare

- de electricitate care pot fi folosite și ca mo-
 toare electrice pentru vehicule;
 09 - aparate și instrumente științifice, de cerceta-
 re, de navigare, geodezice, fotografice, ci-
 nematografice, audiovizuale, optice, de cân-
 țărare, de măsurare, de semnalizare, de de-
 tectare, de testare, de inspectare, de salvare
 și didactice; aparate și instrumente pentru
 conducerea, comutarea, transformarea,
 acumularea, reglarea sau controlul distri-
 buției sau utilizării energiei electrice; aparate
 și instrumente pentru înregistrarea, transmi-
 terea, reproducerea sau prelucrarea sunetu-
 lui, imaginilor sau a datelor; suporturi digitale
 înregistrate și descărcabile, software de cal-
 culatoare, suporturi digitale sau analogice
 goale de înregistrare și de stocare; meca-
 nisme pentru aparate cu preplată; mașini
 înregistratoare de încăsat, dispozitive de
 calcul; calculatoare și dispozitive periferice
 pentru calculatoare; costume de scafandru,
 măști pentru scafandri, tampoane de urechi
 pentru scafandri, cleme nazale pentru sca-
 fandri și înotători, mănuși de scafandru, apa-
 rate de respirat sub apă pentru înot subacva-
 tic; extincitoare; aparate maritime de naviga-
 re; interfețe (informatică); programe de cal-
 culator pentru elaborarea interfețelor pentru
 utilizatori; aparate cu baterii electrice conec-
 tate fără fir cu software încorporat care se
 poate actualiza de la distanță și firmware
 pentru stocarea și descărcarea electricității
 stocate; aparate cu baterii electrice conecta-
 te fără fir cu software încorporat care se poa-
 te actualiza de la distanță și firmware pentru
 stocarea și descărcarea electricității stocate
 furnizate de sau la o rețea de energie electri-
 că sau la altă sursă de generare a energiei
 electrice pentru stabilizarea și satisfacerea
 cererii de electricitate și pentru scopurile de
 utilizare; software de calculatoare pentru
 monitorizarea, optimizarea și reglarea stocă-
 rii și descărcării energiei stocate la și de la
 astfel de aparate cu baterii electrice conecta-
 te fără fir; baterii pentru alimentarea cu ener-
 gie electrică a motoarelor de vehicule electri-
 ce; conectoare electrice montate pe perete
 pentru încărcarea vehiculelor electrice; co-
 nectoare electrice cu fișă, mobile, pentru
 încărcarea vehiculelor electrice; software
 descărcabil sub formă de o aplicație mobilă
 pentru monitorizarea încărcării electrice și
 stării vehiculelor și pentru controlul de la dis-
 tanță al vehiculelor; software descărcabil sub
 formă de software pentru sisteme de operare
 pentru vehicule; aparate de comandă pentru

- vehicule (calculatoare de bord); dispozitiv de localizare și recuperare pentru vehicule programat să utilizeze sisteme de poziționare globală (GPS) și telecomunicațiile celulare; aparate de radio pentru vehicule; sisteme de alarmă antiefracție; încărcătoare de baterii pentru utilizare cu baterii de vehicule; emițătoare-receptoare fără fir cu tehnologie de colectare și afișare pentru starea și urmărirea tuturor tipurilor de vehicule în mediile locale; baterii electrice pentru vehicule; echipamente de siguranță pentru vehicule, și anume dispozitive electronice de monitorizare a presiunii anvelopelor; încărcătoare de baterii de telefoane mobile destinate utilizării în vehicule; părți ale motoarelor de vehicule, și anume termostate; echipamente audio pentru vehicule, și anume aparate stereo, difuzoare, amplificatoare, egalizatoare, filtre audio (crossovere) și cutii pentru difuzoare; boxe fără fir; difuzoare audio; aparate stereofonice; software de calculatoare descărcabil pentru controlul dispozitivelor audio; porturi de alimentare USB destinate utilizării în vehicule; controlere fără fir pentru monitorizarea și controlul de la distanță al funcției și stării altor dispozitive sau sisteme electrice, electronice și mecanice, și anume a bateriilor, sistemelor de securitate, iluminat, localizare și siguranță; sisteme pentru localizarea, urmărirea și securitatea vehiculelor alcătuite dintr-o antenă și un transmițător radio destinate amplasării în vehicule; echipamente audio pentru vehicule, și anume difuzoare pentru sisteme audio pentru automobile; instrumente de navigație pentru vehicule (calculatoare de bord); baterii pentru vehicule; aparate electrice, și anume stații de alimentare pentru vehicule electrice; sisteme computerizate de analiză a motoarelor de vehicule; cabluri prelungitoare destinate utilizării cu vehicule; adaptoare de curent electric destinate utilizării cu vehicule; cordoane electrice destinate utilizării cu vehicule; adaptoare electrice; huse pentru adaptoare electrice rezistente la intemperii;
- 12 - vehicule; aparate de locomoție terestră, aeriană sau navală; nave; componente structurale pentru bărci; remorci pentru bărci; coci de nave; axe pentru elice pentru bărci; cârme pentru ambarcații; tacheți pentru ambarcațiuni; prelate adaptate pentru bărci și vehicule maritime; cutii de stocare special adaptate pentru bărci; tangoane pentru bărci; tacheți cu came pentru bărci; trancheți pentru vapoare; cârlige de trancheți pentru vapoare;
- gruie de ambarcațiuni; urechi cu turnichete pentru ambarcațiuni; cârlige pentru vapoare; bărci de tipul caiace; propulsoare cu elice; fusuri de cârmă pentru ambarcațiuni; apărătoare contra uzurii pentru bărci; amortizoare pentru bărci;
- 37 - servicii de construcții; servicii de instalații și reparații; extracții miniere, forare pentru petrol și gaze; instalarea, întreținerea, repararea și actualizarea aparatelor cu baterii electrice conectate fără fir și consultanță aferentă acestora, pentru stocarea și descărcarea electricității stocate pentru stabilizarea și satisfacerea cererii de electricitate și pentru scopurile de utilizare; furnizarea serviciilor de întreținere și reparație pentru vehicule; consultanță în reparația vehiculelor; consultanță în întreținerea vehiculelor; încărcarea bateriilor de vehicule; servicii de personalizare a vehiculelor, și anume construirea vehiculelor personalizate; servicii de stații de alimentare pentru vehicule; întreținerea și reparația vehiculelor; servicii de curățare, lustruire și ceuire a vehiculelor; stații de service (alimentare cu carburant și întreținere); vopsirea vehiculelor; servicii de stații de alimentare pentru vehicule electrice; servicii de gestionare a flotei în forma întreținerii vehiculelor flotei; servicii de instalații; proiectarea, dezvoltarea și fabricarea vehiculelor electrice auto specializate; întreținerea, service-ul și repararea vehiculelor electrice auto specializate; servicii de împachetare în materiale plastice pentru securizarea și protejarea bărcilor; servicii de consultanță în domeniul remodelării, renovării, reviziilor și reparațiilor de iahturi și bărci;
- 42 - servicii științifice și tehnologice, precum și servicii de cercetare și de creație, referitoare la acestea; servicii de analiză, servicii de cercetare industrială și design industrial; servicii de control al calității și de autentificare; crearea și dezvoltarea hardware și software de calculatoare; monitorizarea vehiculelor pentru asigurarea funcționării optime a acestora; monitorizarea de la distanță a funcționării, performanței și eficienței vehiculelor electrice; furnizarea de software nedescărcabil folosit la analiza predictivă a încărcării și întreținerii vehiculelor electrice și la analiza predictivă a nevoilor clienților; proiectare în domeniul ingineriei; consultanță pentru dezvoltarea produselor; servicii de consultanță în domeniul proiectării de vehicule, pentru alte persoane; consultanță în domeniul ingineriei;

monitorizarea aparatelor cu baterie electrică conectate fără fir cu firmware și software încorporate pentru stocarea și furnizarea electricității în vederea asigurării funcționării adecvate și programării pentru respectarea cerințelor de electricitate și obiectivelor de utilizare; proiectarea sistemelor cu baterii electrice formate din aparate cu baterie electrică conectate fără fir și software de asistență, toate pentru stocarea și descărcarea electricității stocate, referitoare la optimizarea eficienței proiectării, programării și configurării sistemelor sus-menționate și servicii de consultanță referitoare la acestea; software ca serviciu (SAAS) care oferă software pentru monitorizarea, optimizarea și reglarea stocării și descărcării energiei stocate la și de la aparate cu baterie electrică conectate fără fir; furnizarea de software on-line nedescărcabil pentru monitorizarea, optimizarea și reglarea stocării și descărcării energiei stocate la și de la aparate cu baterie electrică conectate fără fir; administrarea de software și firmware încorporate în aparatele cu baterie electrică, conectate fără fir, pentru stocarea și descărcarea electricității stocate prin programarea și configurarea software pentru aparate cu baterie electrică; instalarea, întreținerea și repararea și actualizarea de software și firmware de calculatoare care se pot actualiza de la distanță, încorporate în aparate cu baterie electrică, conectate fără fir, și consultanță referitoare la acestea, pentru stocarea și descărcarea electricității stocate pentru stabilizare și pentru respectarea cerințelor de electricitate și obiectivelor de utilizare; servicii de inspecție a vehiculelor noi și uzate, pentru persoane care cumpără sau care își vând vehiculele; servicii de evaluare a daunelor pentru autovehicule; inspecția vehiculelor; servicii de proiectare pentru componente de vehicule; servicii de monitorizare a flotelor de vehicule în scopuri de siguranță; furnizare de uz temporar de software nedescărcabil pentru managementul flotei de vehicule; furnizare de uz temporar de software nedescărcabil pentru managementul achiziției, finanțării, închirierii, asigurării, siguranței, securității și diagnosticului pentru vehicule;

45 - servicii de recuperare a vehiculelor furate.

(210) **049388**
 (220) 2021.12.24
 (730) **Rivian IP Holdings, LLC, US**
 13250 N. Haggerty Road, Plymouth, Michigan 48170, Statele Unite ale Americii
 (540)

INDER

(511) NCL(11-2021)
 06 - metale comune și aliajele lor; minereuri; materiale metalice pentru edificare și construcții; construcții transportabile metalice; cabluri și fire metalice neelectrice; produse de feronerie metalică; containere metalice pentru depozitare sau transport; seifuri; ancore; cheiuri plutitoare din metal pentru ancorarea vapoarelor; ancore marine; aliaje de metale obișnuite; plăci de ancorare; plăcuțe metalice pentru vehicule; clopote; cabluri metalice neelectrice; racorduri metalice pentru cabluri neelectrice; lanțuri metalice; cleme metalice pentru cabluri sau tuburi; containere din metal; trambuline de metal; catarge din metal pentru arborat steaguri; scări metalice; broaște metalice pentru vehicule; articole de fierărie, și anume carabine metalice; scări metalice mobile pentru îmbarcarea pasagerilor; bare cilindrice metalice; scripeți metalici (cu excepția celor pentru mașini); parâme metalice; console de fixare din metal; plăcuțe personalizate pentru vehicule, din metal;
 07 - motoare pentru vehicule și vehicule marine; motoare cu combustie internă pentru vehicule și vehicule marine; ancore automate cu patru brațe de uz marin; mașini pentru alinierea caroseriei și cadrelor de vehicule și piese de schimb structurale pentru acestea; filtre de aer pentru motoare și motoare cu combustie internă pentru vehicule; cilindri de motor pentru vehicule; generatoare pentru vehiculele marine și terestre; dispozitive de aprindere pentru motoarele vehiculelor terestre și marine; compresoare pneumatice și hidraulice pentru vehicule; pompe de ulei pentru vehicule terestre și marine; colector ca parte a sistemului de evacuare; pompe de apă pentru vehicule terestre și marine; piese pentru vehicule, și anume carcase pentru motor; piese pentru vehicule, și anume răcitoare de ulei; piese pentru vehicule, și anume bușoane și capace pentru rezervoarele de ulei; piese pentru vehicule, și anume rezervoare de ulei; piese mecanice de motoare

- pentru vehicule terestre și marine; curele de distribuție pentru motoarele vehiculelor terestre și marine; compresoare de aer pentru vehicule; motoare pentru ștergătoarele de parbriz ale vehiculelor marine sau terestre; fire de aprindere pentru motoarele vehiculelor; mecanisme de aprindere electronică pentru vehicule; garnituri metalice pentru motoarele vehiculelor; motoare pentru bărci; motoare electrice pentru bărci; motoare pentru ambarcațiuni; generatoare de electricitate care pot fi folosite și ca motoare electrice pentru vehicule;
- 09 - bărci de salvare; compasuri de navigație; sonde de adâncime marină; geamanduri de salvare, marcare și semnalizare; veste de salvare; indicatoare de nivel pentru vehicule; încuietori electrice pentru vehicule cu motor;
- 12 - vehicule terestre și marine, piese și accesorii pentru acestea; piese structurale și componente de motorizări sub formă de motoare electrice pentru vehicule terestre și marine; coci de nave; huse adaptate pentru vehicule marine; interioare din piele personalizate pentru vehicule; tapițerii pentru vehicule; vehicule electrice terestre și marine; părți de vehicule electrice, și anume motoare; ștergătoare de parbriz; vehicule marine de înaltă performanță, electrice, care merg exclusiv cu baterie; scaune de vehicule; motoare pentru vehicule terestre și marine; șasiuri de motor pentru vehicule; perne pentru scaune de vehicule; oglinzi pentru vehicule; cârlige concepute special pentru a fi utilizate în vehicule pentru a ține accesoriile vehiculului; parbrize pentru vehicule; dispozitive antifurt pentru vehicule; protecții de scaune pentru vehicule; piese de schimb structurale pentru vehicule terestre și marine; caroserii pentru vehicule terestre și coci de vehicule marine; lame pentru ștergătoare de parbriz pentru vehicule; geamuri din sticlă pentru vehicule; alarme antifurt pentru vehicule; centuri de siguranță pentru scaunele vehiculelor; accesorii de vehicule pentru piața pieselor de schimb pentru vehicule, și anume genți, plase și tăvi pentru organizarea interiorului vehiculului, special adaptate pentru a se potrivi în vehicule; vehicule electrice, și anume automobile, camioane, bărci; biciclete; sisteme de alarmă de siguranță pentru vehicule cu motor; remorci pentru vehicule marine;
- 16 - hârtie și carton; produse de imprimare; articole pentru legătorie; fotografii; articole de papetărie și de birou, cu excepția mobilei; adevizi pentru papetărie sau menaj; materiale pentru pictură și pentru artiști; pensule; materiale didactice și de instruire; folii, pelicule și pungi din plastic pentru ambalare și împachetare; caractere și clișee tipografice; manuale tipărite în domeniul întreținerii și reparațiilor de vehicule; pixuri și stilouri; hârtie; produse de papetărie; autocolante (articole de papetărie);
- 18 - piele și imitații de piele; piei de animale; genți de voiaj și de transport; umbrele și umbrele de soare; bastoane; bice și articole de șelărie; zgărzi, lese și îmbrăcăminte pentru animale; genți pentru cărți; serviete pentru școlari; cufere și geamantane; genți de pânză pentru călătorii; neseseruri vândute goale; gentuțe cosmetice vândute goale; genți din piele;
- 21 - ustensile și recipiente de menaj sau de bucătărie; vase de bucătărie și articole de masă, cu excepția cuțitelor, furculițelor și lingurilor; piepteni și bureți; perii, cu excepția pensulelor; materiale pentru perii; articole pentru curățare; sticlă brută sau semiprelucrată, cu excepția sticlei de construcție; articole de sticlă, articole de porțelan și faianță; cești și căni; sticle, vândute goale; sufertașe; sticlă brută pentru geamuri de vehicule; sticlă pentru lumini de semnalizare sau faruri pentru vehicule;
- 24 - textile și înlocuitori de textile; lenjerie de uz casnic; draperii din materiale textile sau plastice; prosoape; prosoape de plajă; pături; perdele pentru ferestre;
- 25 - îmbrăcăminte, încălțăminte, articole care servesc la acoperirea capului; articole de îmbrăcăminte, și anume tricouri, bluze sport, pulovere, șorturi, pantaloni, cămăși, jachete, paltoane, pălării; articole pentru acoperirea capului, și anume căciuli pentru sport, șepci, viziere de soare; pălării pentru sugari, bebeluși, copii mici și copii; îmbrăcăminte dintr-o singură piesă pentru sugari și copii mici; articole de îmbrăcăminte pentru copii mici;
- 26 - dantele, trese și broderii, panglici și funde de mercerie; nasturi, capse și copci, ace și ace cu gămălie; flori artificiale; decorațiuni pentru păr; păr fals; petice pentru haine; petice decorative;
- 35 - publicitate; gestiunea afacerilor comerciale; administrare comercială; lucrări de birou; administrarea sistemelor de baterii electrice compuse din aparate cu baterii electrice conectate fără fir cu software încorporat care se poate actualiza de la distanță și firmware și software de asistență pentru stocarea și

descărcarea electricității stocate pentru terți, pentru scopuri de afaceri și servicii de consultanță în afaceri aferente acestora; reprezentanțe în domeniul vehiculelor marine și vehiculelor; magazine de comerț cu amănuntul, puncte de vânzare și magazine pop-up în domeniul vehiculelor marine și vehiculelor; consultanță în afaceri, și anume asistență în domeniul dezvoltării strategiilor comerciale; furnizarea serviciilor de consiliere și consultanță cumpărătorilor pentru achiziționarea de vehiculelor marine și de vehicule; servicii de furnizare informațiilor on-line prin intermediul unui registru cu informații despre vehicule și stații de alimentare;

- 40 - prelucrarea materialelor; reciclarea deșeurilor și gunoiului; purificarea aerului și tratarea apei; servicii de imprimare; conservarea alimentelor și băuturilor; fabricarea la comandă de vehicule; leasing de aparate cu baterii electrice conectate fără fir cu software încorporat care se poate actualiza de la distanță și firmware pentru stocarea și descărcarea electricității stocate pentru stabilizarea și satisfacerea cererii de electricitate și pentru obiective de utilizare; finisaje acrilice pentru vehicule.

- (210) **049410**
 (220) 2021.12.30
 (730) **FALCOM TEXTIL S.R.L., MD**
 MD-5923, Făleștii Noi, Fălești, Republica Moldova
 (540)



- (591) Culori revendicate: verde, roșu, alb, albastru-deschis, violet-deschis.
 (511) NCL(11-2021)
 16 - hârtie și carton; produse de imprimare; articole pentru legătorie; fotografii; articole de papetărie și de birou, cu excepția mobilei; adezivi pentru papetărie sau menaj; materiale pentru pictură și pentru artiști; pensule; materiale didactice și de instruire; folii, pelicule și pungi din plastic pentru ambalare și împachetare; caractere și clișee tipografice.
 (531) CFE(8) 02.05.01; 02.05.06; 02.05.23; 02.09.01; 27.05.03; 29.01.15.

- (210) **049411**
 (220) 2021.12.30
 (730) **Sberbank of Russia, RU**
 19, Vavilova Street, Moscow, 117997, Federația Rusă
 (540)



- (591) Culori revendicate: albastru de diferite nuanțe, verde de diferite nuanțe, galben de diferite nuanțe.
 (511) NCL(11-2021)
 35 - publicitate; administrarea, organizarea și managementul afacerilor; lucrări de birou; asistență în conducerea afacerilor; date referitoare la afaceri; afișaj; agenții de import-export; agenții de informații comerciale; analiza prețului de cost; difuzare de anunțuri publicitare; servicii de fotocopiare; agenții de plasare; închirierea mașinilor și aparatelor de birou; contabilitate; întocmirea extraselor de cont; auditarea afacerilor; consultanță în managementul și organizarea afacerilor; consultanță pentru probleme legate de personal; consultanță pentru conducerea afacerilor; servicii de dactilografie; prezentarea produselor; publicitate directă prin poștă; asistență în management pentru întreprinderi comerciale sau industriale; reactualizarea materialelor publicitare; distribuirea eșantionelor; servicii de expertiză în materie de eficiența afacerilor; vânzare prin licitație publică; studii de piață; estimare în afaceri comerciale; investigații pentru afaceri; închirierea materialelor publicitare; consultanță privind organizarea afacerilor; publicarea texte-

lor publicitare; publicitate și reclamă; publicitate radiofonică; cercetări pentru afaceri; servicii de relații cu publicul; servicii de stenografie; publicitate televizată; transcrierea comunicărilor (lucrări de birou); decorarea vitrinelor; agenții de publicitate; servicii de consultanță pentru conducerea afacerilor; servicii de modele în scop publicitar sau de promovare a vânzărilor; studii de marketing; gestionarea fișierelor informatice; consultanță în afaceri; previziuni economice; organizarea expozițiilor în scopuri comerciale sau publicitare; informații pentru afaceri; sondaje de opinie; întocmirea statelor de salarii; recrutarea personalului; servicii de relocare pentru afaceri; închirierea spațiilor publicitare; promovarea vânzărilor pentru terți; servicii de secretariat; întocmirea declarațiilor fiscale; servicii de preluare a mesajelor vocale pentru abonați telefonici; prelucrarea textelor; servicii de abonamente la ziare pentru terți; publicitate prin corespondență; administrarea hotelurilor; managementul activităților de impresariat artistic; compilarea informațiilor în baze de date informatice; sistematizarea informațiilor în fișiere electronice; organizarea târgurilor comerciale; închirierea fotocopiatoarelor; publicitatea on-line într-o rețea informatizată; servicii de aprovizionare pentru terți (achiziții de bunuri și servicii pentru alte întreprinderi); căutarea informațiilor în fișiere informatice pentru terți; închirierea timpului publicitar în mijloacele de comunicare; servicii de revista presei; închirierea automatelor de vânzare; teste psihologice pentru selectarea personalului; servicii de comparare a prețurilor; prezentarea produselor prin toate mijloacele de comunicare pentru vânzarea cu amănuntul; informații și asistență comerciale pentru consumatori; servicii de abonamente la servicii de telecomunicații pentru terți; prelucrarea administrativă a comenzilor de marfă; administrarea comercială a licențelor produselor și a serviciilor pentru terți; servicii de externalizare (asistență în afaceri); facturare; redactarea textelor publicitare; compilații statistice; servicii de layout în scopuri publicitare; căutare de sponsorizare; organizarea prezentărilor de modă în scop promoțional; producția clipurilor publicitare; managementul afacerilor sportivilor; servicii de marketing; servicii de telemarketing; servicii de vânzare cu amănuntul sau angro pentru preparate farmaceutice, veterinare, sanitare și produse medicale; închirierea standurilor de vânzare; furnizarea infor-

mațiilor de contact comerciale și de afaceri; optimizarea motoarelor de căutare pentru promovarea vânzărilor; optimizarea traficului pe site; publicitate de tip pay-per-click (PPC); servicii de intermediere comercială; administrarea afacerilor pentru furnizorii de servicii independente; negocierea și încheierea tranzacțiilor comerciale pentru terți; actualizarea și întreținerea datelor din baze de date informatice; servicii de coordonare a proiectelor de afaceri pentru proiecte de construcții; furnizarea informațiilor de afaceri prin intermediul unui site; furnizarea unei piețe on-line pentru cumpărătorii și vânzătorii de bunuri și servicii; dezvoltarea concepțiilor de publicitate; gestiunea administrativă externalizată pentru companii; servicii de depunere a declarațiilor fiscale; gestiunea programelor de rambursare pentru alte persoane; închirierea panourilor de afișare (panouri publicitare); întocmirea de CV-uri pentru alte persoane; indexare web în scop comercial sau publicitar; administrarea programelor de fidelizare a pasagerilor care călătoresc frecvent cu avionul; servicii de programare a întâlnirilor (lucrări de birou); servicii de memento pentru întâlniri (lucrări de birou); administrarea programelor de fidelizare a clienților; redactarea scenariilor pentru scopuri publicitare; înregistrarea comunicatelor scrise și datelor; actualizarea și administrarea informațiilor în registre; compilarea indexurilor de informații în scopuri comerciale sau publicitare; servicii de intermediere a afacerilor cu privire la corelarea potențialilor investitori privați cu antreprenorii care au nevoie de finanțare; producția programelor de teleshopping; consultanță cu privire la strategia de comunicare în domeniul relațiilor publice; consultanță cu privire la strategia de comunicare în domeniul publicității; negocierea contractelor comerciale pentru alte persoane; promovarea produselor și serviciilor prin sponsorizarea evenimentelor sportive; servicii de inteligență competitivă; prestarea serviciilor de piață inteligentă; audit financiar; servicii de comerț cu amănuntul on-line pentru muzică digitală descărcabilă; servicii de comerț cu amănuntul on-line pentru tonuri de apel descărcabile; servicii de comerț cu amănuntul on-line pentru muzică și filme descărcabile și preînregistrate; servicii de vânzare angro pentru preparate farmaceutice, veterinare, sanitare și produse medicale; servicii de evidență a cadourilor; marketing destinat unui anumit scop; administrare interimară de afaceri;

- afișaj și plasare de anunțuri publicitare de exterior pentru terți; servicii de comerț cu amănuntul de opere de artă furnizate de galerii de artă; asistență administrativă în procesul de prezentare a unui răspuns la cererile de oferte; marketing în cadrul publicării de software; servicii de relații media; servicii de comunicații corporative; închirierea echipamentelor de birou în spații pentru co-working; servicii de lobby comercial; furnizarea evaluărilor ale utilizatorilor în scopuri comerciale sau publicitare; furnizarea clasamentelor ale utilizatorilor în scopuri comerciale sau publicitare; operarea unei centrale telefonice interioare pentru alte persoane; servicii de comerț cu amănuntul în legătură cu produse de brutărie; profilarea consumatorilor în scopuri comerciale sau de marketing; servicii administrative pentru trimeri medicale;
- 36 - servicii financiare, monetare și bancare; servicii de asigurare; afaceri imobiliare; subscrierea asigurărilor de accidente; împrumuturi în rate; servicii actuariale; intermediere pentru închirierea proprietăților imobiliare; curtaj; agenții de credit; agenții imobiliare; brokeraj imobiliar; agenții de încasare a creanțelor; curtaj în asigurări; servicii financiare de curtaj vamal; servicii de subscriere a asigurărilor; servicii bancare; evaluarea proprietăților imobiliare; colectarea fondurilor de binefacere; fonduri mutuale; investiții de capital; servicii de garanție; comerț și schimb valutar; emiterea cecurilor de călătorie; birouri financiare de cliring; servicii de depunere în casele valorice; organizarea colectelor; împrumuturi (finanțare); estimări fiscale; estimări financiare (asigurări, bănci, proprietăți imobiliare); factoring; servicii fiduciare; servicii de finanțare; management financiar; brokeraj cu garanții reale imobiliare; gestionarea proprietăților (imobiliare); administrarea clădirilor cu locuințe; subscrierea asigurărilor contra incendiului; închirierea apartamentelor; închirierea exploatărilor agricole; subscrierea asigurărilor de sănătate; subscrierea asigurărilor maritime; tranzacții bancare privind ipotecile; servicii bancare de economisire; servicii de închiriere cu opțiune de cumpărare; curtaj în bursă; subscrierea asigurărilor de viață; închirierea locuințelor (apartamentelor); analiză financiară; expertizarea antichităților; evaluări de obiecte de artă; verificări de cecuri; consultații în domeniul financiar; consultantță în domeniul asigurărilor; procesarea plăților efectuate cu card de credit; procesarea plăților cu card de debit; transfer electro-
- nic de fonduri; servicii de informare financiară; furnizarea informațiilor în domeniul asigurărilor; estimări de bijuterii; evaluări numismatice; colectarea chiriilor; estimări de timbre; emiterea bonurilor valorice; depozit de obiecte valoroase; cotații de bursă; emiterea cărților de credit; închirierea spațiilor pentru birouri (imobiliare); servicii de plată a pensiilor; sponsorizare; tranzacții bancare la domiciliu (home banking); servicii pentru lichidarea unei întreprinderi (financiare); estimări financiare pentru costuri de reparații; brokerajul creditelor de carbon; evaluarea financiară a masei lemnoase pe picior; evaluarea financiară a lânei; servicii în domeniul fondurilor de pensii facultative; servicii de brokeraj; servicii de consiliere privind datoriile; asigurarea finanțării pentru proiecte de construcții; furnizarea informațiilor financiare prin intermediul unui site; managementul financiar al plăților de rambursare pentru alte persoane; investirea fondurilor; brokeraj de acțiuni și obligațiuni; oferirea reducerilor pentru instituții participante terțe pe baza unui card de membru; servicii de garantarea cauțiunilor; închirierea birourilor pentru co-working (lucru la comun); evaluări financiare în procesul de prezentare a unui răspuns la cererile de oferte; evaluare financiară a costurilor de dezvoltare referitoare la industria petrolului, a gazelor și minieră; studii financiare; afaceri financiare legate de proprietăți imobiliare; transfer electronic de monede virtuale, evaluare financiară a activelor de proprietate intelectuală; elaborarea cotațiilor pentru estimarea costurilor; multifinanțare; servicii de portofel electronic (servicii de plăți); schimb financiar de monede virtuale;
- 38 - servicii de telecomunicații; servicii de radiodifuziune; transmiterea mesajelor; difuzarea programelor de televiziune; transmiterea telegramelor; servicii telegrafice; servicii de comunicații prin telegrame; servicii de telefonie și telefonie mobilă; servicii de comunicații prin telefon; servicii de telex; agenții de presă; televiziune prin cablu; comunicații prin telefoane mobile; comunicații prin terminale de calculator; transmiterea mesajelor și imaginilor cu ajutorul calculatorului; mesaje electronice; transmiterea facsimilelor; informații în domeniul telecomunicațiilor; servicii de paging (radio, telefon sau alte mijloace de comunicații electronice); închirierea aparaturilor pentru transmiterea mesajelor; comunicații prin rețele de fibră optică; închirierea facsimilelor; închirierea modemurilor; închiri-

erea aparatelor de telecomunicații; închirierea telefoanelor; transmisii prin satelit; buletine electronice (telecomunicații); furnizarea conexiunilor de telecomunicații la o rețea informatică mondială; servicii de rutare și joncțiune pentru telecomunicații; servicii de teleconferințe; furnizarea accesului utilizatorilor la rețelele globale de computere; închirierea timpului de acces la rețele informatice mondiale; furnizarea canalelor de telecomunicații destinate serviciilor de teleshopping; furnizarea de chartroom pe Internet; furnizarea accesului la baze de date; servicii de mesagerie vocală; transmisia felicitărilor electronice on-line; transmisia fișierelor digitale; transmisie wireless; servicii de videoconferință; furnizarea forumurilor on-line; difuzarea datelor; comunicații radio; transmisie video la cerere; transmisia podcasturilor; închirierea telefoanelor inteligente.

(531) CFE(8) 24.17.20; 26.01.10; 26.03.23; 27.05.17; 29.01.13.

(210) **049412**

(220) 2021.12.30

(730) **Sberbank of Russia, RU**

19, Vavilova Street, Moscow, 117997, Federația Rusă

(540)



(591) Culori revendicate: albastru de diferite nuanțe, verde de diferite nuanțe, galben de diferite nuanțe.

(511) NCL(11-2021)

35 - publicitate; administrarea, organizarea și managementul afacerilor; lucrări de birou; asistență în conducerea afacerilor; date referitoare la afaceri; afișaj; agenții de import-export; agenții de informații comerciale; analiza prețului de cost; difuzare de anunțuri publicitare; servicii de fotocopiare; agenții de plasare; închirierea mașinilor și aparatelor de birou; contabilitate; întocmirea extraselor de cont; auditarea afacerilor; consultanță în managementul și organizarea afacerilor; consultanță pentru probleme legate de personal; consultanță pentru conducerea afacerilor; servicii de dactilografiere; prezentarea produselor; publicitate directă prin poștă; asis-

tență în management pentru întreprinderi comerciale sau industriale; reactualizarea materialelor publicitare; distribuirea eşantioanelor; servicii de expertiză în materie de eficiența afacerilor; vânzare prin licitație publică; studii de piață; estimare în afaceri comerciale; investigații pentru afaceri; închirierea materialelor publicitare; consultanță privind organizarea afacerilor; publicarea textelor publicitare; publicitate și reclamă; publicitate radiofonică; cercetări pentru afaceri; servicii de relații cu publicul; servicii de stenografie; publicitate televizată; transcrierea comunicărilor (lucrări de birou); decorarea vitrinelor; agenții de publicitate; servicii de consultanță pentru conducerea afacerilor; servicii de modele în scop publicitar sau de promovare a vânzărilor; studii de marketing; gestionarea fișierelor informatice; consultanță în afaceri; previziuni economice; organizarea expozițiilor în scopuri comerciale sau publicitare; informații pentru afaceri; sondaje de opinie; întocmirea statelor de salarii; recrutarea personalului; servicii de relocare pentru afaceri; închirierea spațiilor publicitare; promovarea vânzărilor pentru terți; servicii de secretariat; întocmirea declarațiilor fiscale; servicii de preluare a mesajelor vocale pentru abonați telefonici; prelucrarea textelor; servicii de abonamente la ziare pentru terți; publicitate prin corespondență; administrarea hotelurilor; managementul activităților de impresariat artistic; compilarea informațiilor în baze de date informatice; sistematizarea informațiilor în fișiere electronice; organizarea târgurilor comerciale; închirierea fotocopiatoarelor; publicitatea on-line într-o rețea informatizată; servicii de aprovizionare pentru terți (achiziții de bunuri și servicii pentru alte întreprinderi); căutarea informațiilor în fișiere informatice pentru terți; închirierea timpului publicitar în mijloacele de comunicare; servicii de revista presei; închirierea automatelor de vânzare; teste psihologice pentru selectarea personalului; servicii de comparare a prețurilor; prezentarea produselor prin toate mijloacele de comunicare pentru vânzarea cu amănuntul; informații și asistență comerciale pentru consumatori; servicii de abonamente la servicii de telecomunicații pentru terți; prelucrarea administrativă a comenzilor de marfă; administrarea comercială a licențelor produselor și a serviciilor pentru terți; servicii de externalizare (asistență în afaceri); facturare; redactarea textelor publicitare; compilații statistice; servicii de layout

în scopuri publicitare; căutare de sponsorizare; organizarea prezentărilor de modă în scop promoțional; producția clipurilor publicitare; managementul afacerilor sportivilor; servicii de marketing; servicii de telemarketing; servicii de vânzare cu amănuntul sau angro pentru preparate farmaceutice, veterinare, sanitare și produse medicale; închirierea standurilor de vânzare; furnizarea informațiilor de contact comerciale și de afaceri; optimizarea motoarelor de căutare pentru promovarea vânzărilor; optimizarea traficului pe site; publicitate de tip pay-per-click (PPC); servicii de intermediere comercială; administrarea afacerilor pentru furnizorii de servicii independente; negocierea și încheierea tranzacțiilor comerciale pentru terți; actualizarea și întreținerea datelor din baze de date informatice; servicii de coordonare a proiectelor de afaceri pentru proiecte de construcții; furnizarea informațiilor de afaceri prin intermediul unui site; furnizarea unei piețe on-line pentru cumpărătorii și vânzătorii de bunuri și servicii; dezvoltarea concepțiilor de publicitate; gestiunea administrativă externalizată pentru companii; servicii de depunere a declarațiilor fiscale; gestiunea programelor de rambursare pentru alte persoane; închirierea panourilor de afișare (panouri publicitare); întocmirea de CV-uri pentru alte persoane; indexare web în scop comercial sau publicitar; administrarea programelor de fidelizare a pasagerilor care călătoresc frecvent cu avionul; servicii de programare a întâlnirilor (lucrări de birou); servicii de memento pentru întâlniri (lucrări de birou); administrarea programelor de fidelizare a clienților; redactarea scenariilor pentru scopuri publicitare; înregistrarea comunicatelor scrise și datelor; actualizarea și administrarea informațiilor în registre; compilarea indexurilor de informații în scopuri comerciale sau publicitare; servicii de intermediere a afacerilor cu privire la corelarea potențialilor investitori privați cu antreprenorii care au nevoie de finanțare; producția programelor de teleshopping; consultanță cu privire la strategia de comunicare în domeniul relațiilor publice; consultanță cu privire la strategia de comunicare în domeniul publicității; negocierea contractelor comerciale pentru alte persoane; promovarea produselor și serviciilor prin sponsorizarea evenimentelor sportive; servicii de inteligență competitivă; prestarea serviciilor de piață inteligentă; audit financiar; servicii de comerț cu amănuntul on-line pentru muzică digitală

descărcabilă; servicii de comerț cu amănuntul on-line pentru tonuri de apel descărcabile; servicii de comerț cu amănuntul on-line pentru muzică și filme descărcabile și preînregistrate; servicii de vânzare angro pentru preparate farmaceutice, veterinare, sanitare și produse medicale; servicii de evidență a cadourilor; marketing destinat unui anumit scop; administrare interimară de afaceri; afișaj și plasare de anunțuri publicitare de exterior pentru terți; servicii de comerț cu amănuntul de opere de artă furnizate de galerii de artă; asistență administrativă în procesul de prezentare a unui răspuns la cererile de oferte; marketing în cadrul publicării de software; servicii de relații media; servicii de comunicații corporative; închirierea echipamentelor de birou în spații pentru co-working; servicii de lobby comercial; furnizarea evaluărilor ale utilizatorilor în scopuri comerciale sau publicitare; furnizarea clasamentelor ale utilizatorilor în scopuri comerciale sau publicitare; operarea unei centrale telefonice interioare pentru alte persoane; servicii de comerț cu amănuntul în legătură cu produse de brutărie; profilarea consumatorilor în scopuri comerciale sau de marketing; servicii administrative pentru trimiteri medicale;

36 - servicii financiare, monetare și bancare; servicii de asigurare; afaceri imobiliare; subscrierea asigurărilor de accidente; împrumuturi în rate; servicii actuariale; intermediere pentru închirierea proprietăților imobiliare; curtaj; agenții de credit; agenții imobiliare; brokeraj imobiliar; agenții de încasare a creanțelor; curtaj în asigurări; servicii financiare de curtaj vamal; servicii de subscriere a asigurărilor; servicii bancare; evaluarea proprietăților imobiliare; colectarea fondurilor de binefacere; fonduri mutuale; investiții de capital; servicii de garanție; comerț și schimb valutar; emiterea cecurilor de călătorie; birouri financiare de cliring; servicii de depunere în casele valorice; organizarea colectelor; împrumuturi (finanțare); estimări fiscale; estimări financiare (asigurări, bănci, proprietăți imobiliare); factoring; servicii fiduciare; servicii de finanțare; management financiar; brokeraj cu garanții reale imobiliare; gestionarea proprietăților (imobiliare); administrarea clădirilor cu locuințe; subscrierea asigurărilor contra incendiului; închirierea apartamentelor; închirierea exploatărilor agricole; subscrierea asigurărilor de sănătate; subscrierea asigurărilor maritime; tranzacții bancare privind ipotecile; servicii bancare de economisire; servicii

de închiriere cu opțiune de cumpărare; curtaș în bursă; subscrierea asigurărilor de viață; închirierea locuințelor (apartamentelor); analiză financiară; expertizarea antichităților; evaluări de obiecte de artă; verificări de cecuri; consultații în domeniul financiar; consultanță în domeniul asigurărilor; procesarea plăților efectuate cu card de credit; procesarea plăților cu card de debit; transfer electronic de fonduri; servicii de informare financiară; furnizarea informațiilor în domeniul asigurărilor; estimări de bijuterii; evaluări numismatice; colectarea chirilor; estimări de timbre; emiterea bonurilor valorice; depozit de obiecte valoroase; cotații de bursă; emiterea cărților de credit; închirierea spațiilor pentru birouri (imobiliare); servicii de plată a pensiilor; sponsorizare; tranzacții bancare la domiciliu (home banking); servicii pentru lichidarea unei întreprinderi (financiare); estimări financiare pentru costuri de reparații; brokerajul creditelor de carbon; evaluarea financiară a masei lemnoase pe picior; evaluarea financiară a lânii; servicii în domeniul fondurilor de pensii facultative; servicii de brokeraj; servicii de consiliere privind datoriile; asigurarea finanțării pentru proiecte de construcții; furnizarea informațiilor financiare prin intermediul unui site; managementul financiar al plăților de rambursare pentru alte persoane; investirea fondurilor; brokeraj de acțiuni și obligațiuni; oferirea reducerilor pentru instituții participante terțe pe baza unui card de membru; servicii de garantarea cauțiunilor; închirierea birourilor pentru co-working (lucru la comun); evaluări financiare în procesul de prezentare a unui răspuns la cererile de oferte; evaluare financiară a costurilor de dezvoltare referitoare la industria petrolului, a gazelor și minieră; studii financiare; afaceri financiare legate de proprietăți imobiliare; transfer electronic de monede virtuale, evaluare financiară a activelor de proprietate intelectuală; elaborarea cotațiilor pentru estimarea costurilor; multifinanțare; servicii de portofel electronic (servicii de plăți); schimb financiar de monede virtuale;

- 38 - servicii de telecomunicații; servicii de radiodifuziune; transmiterea mesajelor; difuzarea programelor de televiziune; transmiterea telegramelor; servicii telegrafice; servicii de comunicații prin telegrame; servicii de telefonie și telefonie mobilă; servicii de comunicații prin telefon; servicii de telex; agenții de presă; televiziune prin cablu; comunicații prin telefoane mobile; comunicații prin terminale

de calculator; transmiterea mesajelor și imaginilor cu ajutorul calculatorului; mesaje electronice; transmiterea facsimilelor; informații în domeniul telecomunicațiilor; servicii de paging (radio, telefon sau alte mijloace de comunicații electronice); închirierea aparatelor pentru transmiterea mesajelor; comunicații prin rețele de fibră optică; închirierea facsimilelor; închirierea modemurilor; închirierea aparatelor de telecomunicații; închirierea telefoanelor; transmisii prin satelit; buletine electronice (telecomunicații); furnizarea conexiunilor de telecomunicații la o rețea informatică mondială; servicii de rutare și joncțiune pentru telecomunicații; servicii de teleconferințe; furnizarea accesului utilizatorilor la rețelele globale de calculatoare; închirierea timpului de acces la rețele informatice mondiale; furnizarea canalelor de telecomunicații destinate serviciilor de teleshopping; furnizarea de chartroom pe Internet; furnizarea accesului la baze de date; servicii de mesagerie vocală; transmisia felicitărilor electronice on-line; transmisia fișierelor digitale; transmisie wireless; servicii de videoconferință; furnizarea forumurilor on-line; difuzarea datelor; comunicații radio; transmisie video la cerere; transmisia podcasturilor; închirierea telefoanelor inteligente.

(531) CFE(8) 24.17.20; 26.01.10; 26.03.23; 28.05.00; 29.01.13.

(210) **049413**

(220) 2021.12.30

(730) **Sberbank of Russia, RU**

19, Vavilova Street, Moscow, 117997, Federația Rusă

(540)



(591) Culori revendicate: albastru de diferite nuanțe, verde de diferite nuanțe, galben de diferite nuanțe.

(511) NCL(11-2021)

35 - publicitate; administrarea, organizarea și managementul afacerilor; lucrări de birou; asistență în conducerea afacerilor; date referitoare la afaceri; afișaj; agenții de import-export; agenții de informații comerciale; ana-

liza prețului de cost; difuzare de anunțuri publicitare; servicii de fotocopiere; agenții de plasare; închirierea mașinilor și aparatelor de birou; contabilitate; întocmirea extraselor de cont; auditarea afacerilor; consultanță în managementul și organizarea afacerilor; consultanță pentru probleme legate de personal; consultanță pentru conducerea afacerilor; servicii de dactilografare; prezentarea produselor; publicitate directă prin poștă; asistență în management pentru întreprinderi comerciale sau industriale; reactualizarea materialelor publicitare; distribuirea eșantioanelor; servicii de expertiză în materie de eficiența afacerilor; vânzare prin licitație publică; studii de piață; estimare în afaceri comerciale; investigații pentru afaceri; închirierea materialelor publicitare; consultanță privind organizarea afacerilor; publicarea textelor publicitare; publicitate și reclamă; publicitate radiofonică; cercetări pentru afaceri; servicii de relații cu publicul; servicii de stenografie; publicitate televizată; transcrierea comunicărilor (lucrări de birou); decorarea vitrinelor; agenții de publicitate; servicii de consultanță pentru conducerea afacerilor; servicii de modele în scop publicitar sau de promovare a vânzărilor; studii de marketing; gestionarea fișierelor informatice; consultanță în afaceri; previziuni economice; organizarea expozițiilor în scopuri comerciale sau publicitare; informații pentru afaceri; sondaje de opinie; întocmirea statelor de salarii; recrutarea personalului; servicii de relocare pentru afaceri; închirierea spațiilor publicitare; promovarea vânzărilor pentru terți; servicii de secretariat; întocmirea declarațiilor fiscale; servicii de preluare a mesajelor vocale pentru abonați telefonici; prelucrarea textelor; servicii de abonamente la ziare pentru terți; publicitate prin corespondență; administrarea hotelurilor; managementul activităților de impresariat artistic; compilarea informațiilor în baze de date informatice; sistematizarea informațiilor în fișiere electronice; organizarea târgurilor comerciale; închirierea fotocopiatoarelor; publicitatea on-line într-o rețea informatizată; servicii de aprovizionare pentru terți (achiziții de bunuri și servicii pentru alte întreprinderi); căutarea informațiilor în fișiere informatice pentru terți; închirierea timpului publicitar în mijloacele de comunicare; servicii de revista presei; închirierea automatelor de vânzare; teste psihologice pentru selectarea personalului; servicii de comparare a prețurilor; prezentarea produselor

prin toate mijloacele de comunicare pentru vânzarea cu amănuntul; informații și asistență comerciale pentru consumatori; servicii de abonamente la servicii de telecomunicații pentru terți; prelucrarea administrativă a comenzilor de marfă; administrarea comercială a licențelor produselor și a serviciilor pentru terți; servicii de externalizare (asistență în afaceri); facturare; redactarea textelor publicitare; compilații statistice; servicii de layout în scopuri publicitare; căutare de sponsorizare; organizarea prezentărilor de modă în scop promoțional; producția clipurilor publicitare; managementul afacerilor sportivilor; servicii de marketing; servicii de telemarketing; servicii de vânzare cu amănuntul sau angro pentru preparate farmaceutice, veterinare, sanitare și produse medicale; închirierea standurilor de vânzare; furnizarea informațiilor de contact comerciale și de afaceri; optimizarea motoarelor de căutare pentru promovarea vânzărilor; optimizarea traficului pe site; publicitate de tip pay-per-click (PPC); servicii de intermediere comercială; administrarea afacerilor pentru furnizorii de servicii independente; negocierea și încheierea tranzacțiilor comerciale pentru terți; actualizarea și întreținerea datelor din baze de date informatice; servicii de coordonare a proiectelor de afaceri pentru proiecte de construcții; furnizarea informațiilor de afaceri prin intermediul unui site; furnizarea unei piețe on-line pentru cumpărătorii și vânzătorii de bunuri și servicii; dezvoltarea concepțiilor de publicitate; gestiunea administrativă externalizată pentru companii; servicii de depunere a declarațiilor fiscale; gestiunea programelor de rambursare pentru alte persoane; închirierea panourilor de afișare (panouri publicitare); întocmirea de CV-uri pentru alte persoane; indexare web în scop comercial sau publicitar; administrarea programelor de fidelizare a pasagerilor care călătoresc frecvent cu avionul; servicii de programare a întâlnirilor (lucrări de birou); servicii de memento pentru întâlniri (lucrări de birou); administrarea programelor de fidelizare a clienților; redactarea scenariilor pentru scopuri publicitare; înregistrarea comunicatelor scrise și datelor; actualizarea și administrarea informațiilor în registre; compilarea indexurilor de informații în scopuri comerciale sau publicitare; servicii de intermediere a afacerilor cu privire la corelarea potențialilor investitori privați cu antreprenorii care au nevoie de finanțare; producția programelor de teleshopping; consul-

tanță cu privire la strategia de comunicare în domeniul relațiilor publice; consultantță cu privire la strategia de comunicare în domeniul publicității; negocierea contractelor comerciale pentru alte persoane; promovarea produselor și serviciilor prin sponsorizarea evenimentelor sportive; servicii de inteligență competitivă; prestarea serviciilor de piață inteligentă; audit financiar; servicii de comerț cu amănuntul on-line pentru muzică digitală descărcabilă; servicii de comerț cu amănuntul on-line pentru tonuri de apel descărcabile; servicii de comerț cu amănuntul on-line pentru muzică și filme descărcabile și preînregistrate; servicii de vânzare angro pentru preparate farmaceutice, veterinarie, sanitare și produse medicale; servicii de evidență a cadourilor; marketing destinat unui anumit scop; administrare interimară de afaceri; afișaj și plasare de anunțuri publicitare de exterior pentru terți; servicii de comerț cu amănuntul de opere de artă furnizate de galerii de artă; asistență administrativă în procesul de prezentare a unui răspuns la cererile de oferte; marketing în cadrul publicării de software; servicii de relații media; servicii de comunicații corporative; închirierea echipamentelor de birou în spații pentru co-working; servicii de lobby comercial; furnizarea evaluărilor ale utilizatorilor în scopuri comerciale sau publicitare; furnizarea clasamentelor ale utilizatorilor în scopuri comerciale sau publicitare; operarea unei centrale telefonice interioare pentru alte persoane; servicii de comerț cu amănuntul în legătură cu produse de brutărie; profilarea consumatorilor în scopuri comerciale sau de marketing; servicii administrative pentru trimeri medicale;

- 36 - servicii financiare, monetare și bancare; servicii de asigurare; afaceri imobiliare; subscrierea asigurărilor de accidente; împrumuturi în rate; servicii actuariale; intermediere pentru închirierea proprietăților imobiliare; curtaj; agenții de credit; agenții imobiliare; brokeraj imobiliar; agenții de încasare a creanțelor; curtaj în asigurări; servicii financiare de curtaj vamal; servicii de subscriere a asigurărilor; servicii bancare; evaluarea proprietăților imobiliare; colectarea fondurilor de binefacere; fonduri mutuale; investiții de capital; servicii de garanție; comerț și schimb valutar; emiterea cecurilor de călătorie; birouri financiare de cliring; servicii de depunere în casete valorice; organizarea colectelor; împrumuturi (finanțare); estimări fiscale; estimări financiare (asigurări, bănci, proprietăți imobiliare); factoring; servicii

fiduciare; servicii de finanțare; management financiar; brokeraj cu garanții reale imobiliare; gestionarea proprietăților (imobiliare); administrarea clădirilor cu locuințe; subscrierea asigurărilor contra incendiului; închirierea apartamentelor; închirierea exploatărilor agricole; subscrierea asigurărilor de sănătate; subscrierea asigurărilor maritime; tranzacții bancare privind ipotecile; servicii bancare de economisire; servicii de închiriere cu opțiune de cumpărare; curtaj în bursă; subscrierea asigurărilor de viață; închirierea locuințelor (apartamentelor); analiză financiară; expertizarea antichităților; evaluări de obiecte de artă; verificări de cecuri; consultații în domeniul financiar; consultantță în domeniul asigurărilor; procesarea plăților efectuate cu card de credit; procesarea plăților cu card de debit; transfer electronic de fonduri; servicii de informare financiară; furnizarea informațiilor în domeniul asigurărilor; estimări de bijuterii; evaluări numismatice; colectarea chirii; estimări de timbre; emiterea bonurilor valorice; depozit de obiecte valoroase; cotații de bursă; emiterea cărților de credit; închirierea spațiilor pentru birouri (imobiliare); servicii de plată a pensiilor; sponsorizare; tranzacții bancare la domiciliu (home banking); servicii pentru lichidarea unei întreprinderi (financiare); estimări financiare pentru costuri de reparații; brokerajul creditorilor de carbon; evaluarea financiară a masei lemnoase pe picior; evaluarea financiară a lânii; servicii în domeniul fondurilor de pensii facultative; servicii de brokeraj; servicii de consiliere privind datoriile; asigurarea finanțării pentru proiecte de construcții; furnizarea informațiilor financiare prin intermediul unui site; managementul financiar al plăților de rambursare pentru alte persoane; investirea fondurilor; brokeraj de acțiuni și obligațiuni; oferirea reducerilor pentru instituții participante terțe pe baza unui card de membru; servicii de garantarea cauțiunilor; închirierea birourilor pentru co-working (lucru la comun); evaluări financiare în procesul de prezentare a unui răspuns la cererile de oferte; evaluare financiară a costurilor de dezvoltare referitoare la industria petrolului, a gazelor și minieră; studii financiare; afaceri financiare legate de proprietăți imobiliare; transfer electronic de monede virtuale; evaluare financiară a activelor de proprietate intelectuală; elaborarea cotațiilor pentru estimarea costurilor; multifinanțare; servicii de portofel electronic (servicii de plăți); schimb financiar de monede virtuale;

- 38 - servicii de telecomunicații; servicii de radiodifuziune; transmiterea mesajelor; difuzarea programelor de televiziune; transmiterea telegramelor; servicii telegrafice; servicii de comunicații prin telegrame; servicii de telefonie și telefonie mobilă; servicii de comunicații prin telefon; servicii de telex; agenții de presă; televiziune prin cablu; comunicații prin telefoane mobile; comunicații prin terminale de calculator; transmiterea mesajelor și imaginilor cu ajutorul calculatorului; mesaje electronice; transmiterea facsimilelor; informații în domeniul telecomunicațiilor; servicii de paging (radio, telefon sau alte mijloace de comunicații electronice); închirierea aparatelor pentru transmiterea mesajelor; comunicații prin rețele de fibră optică; închirierea facsimilelor; închirierea modemurilor; închirierea aparatelor de telecomunicații; închirierea telefoanelor; transmisii prin satelit; buletine electronice (telecomunicații); furnizarea conexiunilor de telecomunicații la o rețea informatică mondială; servicii de rutare și joncțiune pentru telecomunicații; servicii de teleconferințe; furnizarea accesului utilizatorilor la rețelele globale de computere; închirierea timpului de acces la rețele informatice mondiale; furnizarea canalelor de telecomunicații destinate serviciilor de teleshopping; furnizarea de chartroom pe Internet; furnizarea accesului la baze de date; servicii de mesagerie vocală; transmisia felicitărilor electronice on-line; transmisia fișierelor digitale; transmisie wireless; servicii de videoconferință; furnizarea forumurilor on-line; difuzarea datelor; comunicații radio; transmisie video la cerere; transmisia podcasturilor; închirierea telefoanelor inteligente.
- (531) CFE(8) 24.17.20; 26.01.10; 26.03.23; 27.05.17; 29.01.13.

(210) **049414**

(220) 2021.12.30

(730) **Sberbank of Russia, RU**

19, Vavilova Street, Moscow, 117997, Federația Rusă

(540)



(591) Culori revendicate: albastru de diferite nuanțe, verde de diferite nuanțe, galben de diferite nuanțe.

(511) NCL(11-2021)

35 - publicitate; administrarea, organizarea și managementul afacerilor; lucrări de birou; asistență în conducerea afacerilor; date referitoare la afaceri; afișaj; agenții de import-export; agenții de informații comerciale; analiza prețului de cost; difuzare de anunțuri publicitare; servicii de fotocopiare; agenții de plasare; închirierea mașinilor și aparatelor de birou; contabilitate; întocmirea extraselor de cont; auditarea afacerilor; consultanță în managementul și organizarea afacerilor; consultanță pentru probleme legate de personal; consultanță pentru conducerea afacerilor; servicii de dactilografie; prezentarea produselor; publicitate directă prin poștă; asistență în management pentru întreprinderi comerciale sau industriale; reactualizarea materialelor publicitare; distribuirea eşantioanelor; servicii de expertiză în materie de eficiența afacerilor; vânzare prin licitație publică; studii de piață; estimare în afaceri comerciale; investigații pentru afaceri; închirierea materialelor publicitare; consultanță privind organizarea afacerilor; publicarea textelor publicitare; publicitate și reclamă; publicitate radiofonică; cercetări pentru afaceri; servicii de relații cu publicul; servicii de stenografie; publicitate televizată; transcrierea comunicărilor (lucrări de birou); decorarea vitrinelor; agenții de publicitate; servicii de consultanță pentru conducerea afacerilor; servicii de modele în scop publicitar sau de promovare a vânzărilor; studii de marketing; gestionarea fișierelor informatice; consultanță în afaceri; previziuni economice; organizarea expozițiilor în scopuri comerciale sau publicitare; informații pentru afaceri; sondaje de opinie; întocmirea statelor de salarii; recrutarea personalului; servicii de relocare pentru afaceri; închirierea spațiilor publicitare; promovarea vânzărilor pentru terți; servicii de secretariat; întocmirea declarațiilor fiscale; servicii de preluare a mesajelor vocale pentru abonați telefonici; prelucrarea textelor; servicii de abonamente la ziare pentru terți; publicitate prin corespondență; administrarea hotelurilor; managementul activităților de impresariat artistic; compilarea informațiilor în baze de date informatice; sistematizarea informațiilor în fișiere electronice; organizarea târgurilor comerciale; închirierea fotocopiatoarelor; publicitatea on-line într-o rețea

informatizată; servicii de aprovizionare pentru terți (achiziții de bunuri și servicii pentru alte întreprinderi); căutarea informațiilor în fișiere informatice pentru terți; închirierea timpului publicitar în mijloacele de comunicare; servicii de revista presei; închirierea automatelor de vânzare; teste psihologice pentru selectarea personalului; servicii de comparare a prețurilor; prezentarea produselor prin toate mijloacele de comunicare pentru vânzarea cu amănuntul; informații și asistență comerciale pentru consumatori; servicii de abonamente la servicii de telecomunicații pentru terți; prelucrarea administrativă a comenzilor de marfă; administrarea comercială a licențelor produselor și a serviciilor pentru terți; servicii de externalizare (asistență în afaceri); facturare; redactarea textelor publicitare; compilații statistice; servicii de layout în scopuri publicitare; căutare de sponsorizare; organizarea prezentărilor de modă în scop promoțional; producția clipurilor publicitare; managementul afacerilor sportivilor; servicii de marketing; servicii de telemarketing; servicii de vânzare cu amănuntul sau angro pentru preparate farmaceutice, veterinare, sanitare și produse medicale; închirierea standurilor de vânzare; furnizarea informațiilor de contact comerciale și de afaceri; optimizarea motoarelor de căutare pentru promovarea vânzărilor; optimizarea traficului pe site; publicitate de tip pay-per-click (PPC); servicii de intermediere comercială; administrarea afacerilor pentru furnizorii de servicii independente; negocierea și încheierea tranzacțiilor comerciale pentru terți; actualizarea și întreținerea datelor din baze de date informatice; servicii de coordonare a proiectelor de afaceri pentru proiecte de construcții; furnizarea informațiilor de afaceri prin intermediul unui site; furnizarea unei piețe on-line pentru cumpărătorii și vânzătorii de bunuri și servicii; dezvoltarea concepțiilor de publicitate; gestiunea administrativă externalizată pentru companii; servicii de depunere a declarațiilor fiscale; gestiunea programelor de rambursare pentru alte persoane; închirierea panourilor de afișare (panouri publicitare); întocmirea de CV-uri pentru alte persoane; indexare web în scop comercial sau publicitar; administrarea programelor de fidelizare a pasagerilor care călătoresc frecvent cu avionul; servicii de programare a întâlnirilor (lucrări de birou); servicii de memento pentru întâlniri (lucrări de birou); administrarea programelor de fidelizare a clienților; redactarea

scenariilor pentru scopuri publicitare; înregistrarea comunicatelor scrise și datelor; actualizarea și administrarea informațiilor în registre; compilarea indexurilor de informații în scopuri comerciale sau publicitare; servicii de intermediere a afacerilor cu privire la corelarea potențialilor investitori privați cu antreprenorii care au nevoie de finanțare; producția programelor de teleshopping; consultanță cu privire la strategia de comunicare în domeniul relațiilor publice; consultanță cu privire la strategia de comunicare în domeniul publicității; negocierea contractelor comerciale pentru alte persoane; promovarea produselor și serviciilor prin sponsorizarea evenimentelor sportive; servicii de inteligență competitivă; prestarea serviciilor de piață inteligentă; audit financiar; servicii de comerț cu amănuntul on-line pentru muzică digitală descărcabilă; servicii de comerț cu amănuntul on-line pentru tonuri de apel descărcabile; servicii de comerț cu amănuntul on-line pentru muzică și filme descărcabile și preînregistrate; servicii de vânzare angro pentru preparate farmaceutice, veterinare, sanitare și produse medicale; servicii de evidență a cadourilor; marketing destinat unui anumit scop; administrare interimară de afaceri; afișaj și plasare de anunțuri publicitare de exterior pentru terți; servicii de comerț cu amănuntul de opere de artă furnizate de galerii de artă; asistență administrativă în procesul de prezentare a unui răspuns la cererile de oferte; marketing în cadrul publicării de software; servicii de relații media; servicii de comunicații corporative; închirierea echipamentelor de birou în spații pentru co-working; servicii de lobby comercial; furnizarea evaluărilor ale utilizatorilor în scopuri comerciale sau publicitare; furnizarea clasamentelor ale utilizatorilor în scopuri comerciale sau publicitare; operarea unei centrale telefonice interioare pentru alte persoane; servicii de comerț cu amănuntul în legătură cu produse de brutărie; profilarea consumatorilor în scopuri comerciale sau de marketing; servicii administrative pentru trimiteri medicale;

36 - servicii financiare, monetare și bancare; servicii de asigurare; afaceri imobiliare; subscrierea asigurărilor de accidente; împrumuturi în rate; servicii actuariale; intermediere pentru închirierea proprietăților imobiliare; curtaj; agenții de credit; agenții imobiliare; brokeraj imobiliar; agenții de încasare a creanțelor; curtaj în asigurări; servicii financiare de curtaj valal; servicii de subscriere a asigurărilor;

servicii bancare; evaluarea proprietăților imobiliare; colectarea fondurilor de binefacere; fonduri mutuale; investiții de capital; servicii de garanție; comerț și schimb valutar; emiterea cecurilor de călătorie; birouri financiare de cliring; servicii de depunere în casele valorice; organizarea colectelor; împrumuturi (finanțare); estimări fiscale; estimări financiare (asigurări, bănci, proprietăți imobiliare); factoring; servicii fiduciare; servicii de finanțare; management financiar; brokeraj cu garanții reale imobiliare; gestionarea proprietăților (imobiliare); administrarea clădirilor cu locuințe; subscrierea asigurărilor contra incendiului; închirierea apartamentelor; închirierea exploatărilor agricole; subscrierea asigurărilor de sănătate; subscrierea asigurărilor maritime; tranzacții bancare privind ipotecile; servicii bancare de economisire; servicii de închiriere cu opțiune de cumpărare; curtaș în bursă; subscrierea asigurărilor de viață; închirierea locuințelor (apartamentelor); analiză financiară; expertizarea antichităților; evaluări de obiecte de artă; verificări de cecuri; consultații în domeniul financiar; consultanță în domeniul asigurărilor; procesarea plăților efectuate cu card de credit; procesarea plăților cu card de debit; transfer electronic de fonduri; servicii de informare financiară; furnizarea informațiilor în domeniul asigurărilor; estimări de bijuterii; evaluări numismatice; colectarea chirilor; estimări de timbre; emiterea bonurilor valorice; depozit de obiecte valoroase; cotații de bursă; emiterea cărților de credit; închirierea spațiilor pentru birouri (imobiliare); servicii de plată a pensiilor; sponsorizare; tranzacții bancare la domiciliu (home banking); servicii pentru lichidarea unei întreprinderi (financiare); estimări financiare pentru costuri de reparații; brokerajul creditelor de carbon; evaluarea financiară a masei lemnoase pe picior; evaluarea financiară a lânii; servicii în domeniul fondurilor de pensii facultative; servicii de brokeraj; servicii de consiliere privind datorile; asigurarea finanțării pentru proiecte de construcții; furnizarea informațiilor financiare prin intermediul unui site; managementul financiar al plăților de rambursare pentru alte persoane; investirea fondurilor; brokeraj de acțiuni și obligațiuni; oferirea reducerilor pentru instituții participante terțe pe baza unui card de membru; servicii de garantarea cauțiunilor; închirierea birourilor pentru co-working (lucru la comun); evaluări financiare în procesul de prezentare a unui răspuns la cererile de ofer-

te; evaluare financiară a costurilor de dezvoltare referitoare la industria petrolului, a gazelor și minieră; studii financiare; afaceri financiare legate de proprietăți imobiliare; transfer electronic de monede virtuale, evaluare financiară a activelor de proprietate intelectuală; elaborarea cotațiilor pentru estimarea costurilor; multifinanțare; servicii de portofel electronic (servicii de plăți); schimb financiar de monede virtuale;

- 38 - servicii de telecomunicații; servicii de radiodifuziune; transmiterea mesajelor; difuzarea programelor de televiziune; transmiterea telegramelor; servicii telegrafice; servicii de comunicații prin telegrame; servicii de telefonie și telefonie mobilă; servicii de comunicații prin telefon; servicii de telex; agenții de presă; televiziune prin cablu; comunicații prin telefoane mobile; comunicații prin terminale de calculator; transmiterea mesajelor și imaginilor cu ajutorul calculatorului; mesaje electronice; transmiterea facsimilelor; informații în domeniul telecomunicațiilor; servicii de paging (radio, telefon sau alte mijloace de comunicații electronice); închirierea aparatelor pentru transmiterea mesajelor; comunicații prin rețele de fibră optică; închirierea facsimilelor; închirierea modemurilor; închirierea aparatelor de telecomunicații; închirierea telefoanelor; transmisii prin satelit; buletine electronice (telecomunicații); furnizarea conexiunilor de telecomunicații la o rețea informatică mondială; servicii de rutare și joncțiune pentru telecomunicații; servicii de teleconferințe; furnizarea accesului utilizatorilor la rețelele globale de calculatoare; închirierea timpului de acces la rețele informatice mondiale; furnizarea canalelor de telecomunicații destinate serviciilor de teleshopping; furnizarea de chartroom pe Internet; furnizarea accesului la baze de date; servicii de mesagerie vocală; transmisia felicitărilor electronice on-line; transmisia fișierelor digitale; transmisie wireless; servicii de videoconferință; furnizarea forumurilor on-line; difuzarea datelor; comunicații radio; transmisie video la cerere; transmisia podcasturilor; închirierea telefoanelor inteligente.

(531) CFE(8) 24.17.20; 26.01.10; 26.03.23; 28.05.00; 29.01.13.

(210) **049424**
 (220) 2022.01.05
 (730) **MELNICOVA Natalia, MD**
 Str. Mircea Eliade nr. 4,
 MD-2009, Chişinău, Republica Moldova
 (540)



(511) NCL(11-2022)
 35 - publicitate; administrarea, organizarea și managementul afacerilor; lucrări de birou;
 43 - servicii de alimentație publică; servicii de cazare temporară.
 (531) CFE(8) 03.04.07; 03.04.24; 03.04.26; 26.13.25; 27.05.01.

(210) **049454**
 (220) 2022.01.12
 (730) **AVE-TERRA S.R.L., MD**
 MD-6513, Calfa, Anenii Noi, Republica Moldova
 (540)



(511) NCL(11-2022)
 31 - produse agricole, de acvacultură, horticoale și forestiere, brute și neprelucrate; cereale și semințe crude și neprocesate; fructe și legume proaspete, plante aromatice proaspete; plante și flori naturale; bulbi, răsaduri și semințe pentru plantare; animale vii; hrană și băuturi pentru animale; malt;
 39 - transport; ambalarea și depozitarea mărfurilor; organizarea de călătorii.

(531) CFE(8) 06.19.01; 06.19.07; 06.19.09; 06.19.11; 26.11.12; 27.05.09.

(210) **049476**
 (220) 2022.01.14
 (730) **BOJO-VIN S.R.L., firmă de producție și comerț, MD**
 Str. Miciurin nr. 6, MD-2055,
 Vatra, Chişinău, Republica Moldova
 (540)

PINK PANTERA

(511) NCL(11-2022)
 32 - bere; băuturi nealcoolice; ape minerale și carbogazoase; băuturi din fructe și sucuri de fructe; siropuri și alte preparate pentru fabricarea băuturilor nealcoolice;
 33 - băuturi alcoolice, cu excepția berii; preparate alcoolice pentru fabricarea băuturilor.

(210) **049478**
 (220) 2022.01.13
 (730) **PARCUL DE AUTOBUZE ȘI TAXIMETRE NR. 9 DIN BRICENI S.R.L., MD**
 Str. Olimpică nr. 3,
 MD-4701, Briceni, Republica Moldova
 (540)



(591) Culori revendicate: roșu.
 (511) NCL(11-2022)
 39 - transport; ambalarea și depozitarea mărfurilor; organizarea de călătorii.
 (531) CFE(8) 07.11.10; 26.03.04; 27.01.05; 27.03.15; 29.01.11.

(210) **049479**
 (220) 2022.01.18
 (730) **BOTILY S.R.L., MD**
 Str. Mihail Sadoveanu nr. 15/4, ap. (of.) 1,
 MD-2044, Chişinău, Republica Moldova

(540)

BOTILY
CONSTRUCTION

(511) NCL(11-2022)

25 - îmbrăcăminte, încălțăminte, articole care servesc la acoperirea capului;

36 - servicii financiare, monetare și bancare; servicii de asigurări; afaceri imobiliare;

37 - servicii de construcții; servicii de instalare și reparații; extracție minieră, foraje pentru extracția de petrol și de gaze.

(531) CFE(8) 24.17.02; 26.01.03; 27.05.07; 27.05.09.

(210) **049502**

(220) 2022.01.24

(730) **OLISGRUP S.R.L., MD**

MD-3739, Zubrești, Strășeni, Republica Moldova

(540)



(511) NCL(11-2022)

11 - aparate și instalații de iluminat, de încălzire, de răcire, de producere a vaporilor, de coacere, de uscare, de ventilare, de distribuire a apei și instalații sanitare.

(531) CFE(8) 02.01.01; 02.01.23; 24.05.02; 26.01.14; 26.01.22; 27.01.06; 27.05.24.

(210) **049503**

(220) 2022.01.24

(730) **OLISGRUP S.R.L., MD**

MD-3739, Zubrești, Strășeni, Republica Moldova

(540)

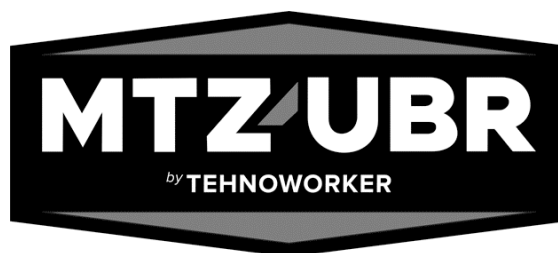

(511) NCL(11-2022)

07 - mașini, mașini-unelte, unelte acționate electrice; motoare, cu excepția celor pentru vehiculele terestre; componente de cuplare și transmisie a mașinilor, cu excepția celor pentru vehiculele terestre; unelte agricole, altele decât unelte de mână acționate manual; incubatoare pentru ouă; mașini automate de vânzare.

(531) CFE(8) 26.05.10; 26.05.18; 26.07.25; 27.05.17.

(210) **049504**

(220) 2022.01.24

(730) **OLISGRUP S.R.L., MD**

MD-3739, Zubrești, Strășeni, Republica Moldova

(540)

SanDonna

(511) NCL(11-2022)

11 - aparate și instalații de iluminat, de încălzire, de răcire, de producere a vaporilor, de coacere, de uscare, de ventilare, de distribuire a apei și instalații sanitare.

(531) CFE(8) 01.15.21; 26.01.06; 27.01.06; 27.03.12; 27.05.10.

(210) **049505**
 (220) 2022.01.24
 (730) **OLISGRUP S.R.L., MD**
 MD-3739, Zubrești, Strășeni, Republica Moldova
 (540)



(511) NCL(11-2022)
 07 - mașini, mașini-unelte, unelte acționate electric; motoare, cu excepția celor pentru vehiculele terestre; componente de cuplare și transmisie a mașinilor, cu excepția celor pentru vehiculele terestre; unelte agricole, altele decât unelte de mână acționate manual; incubatoare pentru ouă; mașini automate de vânzare.
 (531) CFE(8) 26.05.18; 26.05.24; 26.11.02; 27.05.10; 27.05.11.

(210) **049506**
 (220) 2022.01.24
 (730) **OLISGRUP S.R.L., MD**
 MD-3739, Zubrești, Strășeni, Republica Moldova
 (540)

MUNCITORUL.MD

(526) Elementele mărcii asupra căreia solicitantul declară că renunță la invocarea oricărui drept exclusiv: „.MD”, cu excepția executării grafice deosebite.
 (511) NCL(11-2022)
 35 - publicitate; administrarea, organizarea și managementul afacerilor; lucrări de birou.
 (531) CFE(8) 24.17.20; 26.03.23; 27.03.15; 27.05.08.

(210) **049517**
 (220) 2022.01.21
 (730) **TERZINOV Sergiu, MD**
 Str. Ion Vasilenco nr. 22, ap. 5,
 MD-2001, Chișinău, Republica Moldova
 (540)

**DETAILING
 LAB**

(511) NCL(11-2022)
 03 - preparate cosmetice și articole de toaletă nemedicinale; pastă de dinți nemedicinală; parfumuri, uleiuri esențiale; preparate de albire și alte substanțe de spălare; preparate de curățare, lustruire, degresare și abrazive;
 21 - ustensile și recipiente de uz casnic sau de bucătărie; vase de gătit și articole pentru masă, cu excepția furculițelor, cuțitelor, și lingurilor; piepteni și bureți; perii, cu excepția pensulelor; materiale pentru perii; articole de curățare; sticlă neprelucrată sau semiprelucrată, cu excepția sticlei pentru construcții; sticlărie, porțelan și lut;
 35 - publicitate; managementul afacerilor; administrarea afacerilor; lucrări de birou;
 37 - servicii de construcții; servicii de instalare și reparații; extracție minieră, foraje pentru extracția de petrol și de gaze.
 (531) CFE(8) 26.03.23; 26.11.08; 27.03.15; 27.05.01.

(210) **049564**
 (220) 2022.01.25
 (730) **GUȚU Serghei, MD**
 Str. Ion Neculce nr. 12/1, ap. 85,
 MD-2064, Chișinău, Republica Moldova

(540)



(526) Elementele mărcii asupra cărora solicitantul declară că renunță la invocarea oricărui drept exclusiv: „PILSNER”, „Local”, „Lager”, cu excepția executării grafice deosebite.

(511) NCL(11-2022)

32 - bere.

(531) CFE(8) 02.01.01; 02.01.11; 02.01.15; 03.09.16; 07.03.08; 19.01.06; 24.03.12; 24.03.16; 26.01.14; 26.01.15; 26.01.16; 27.05.09.

(210) **049590**

(220) 2022.02.03

(310) 97/008,609

(320) 2021.09.02

(330) US

(730) **Massey Ferguson Corp., US**

4205 River Green Parkway, Duluth, GA
30096, Statele Unite ale Americii

(540)



(511) NCL(11-2022)

07 - combine de recoltat; unelte agricole remorcate de tractor, și anume secerătoare, cositoare, grape, pluguri, mașini de semănat, mașini de semănat în rânduri, secerătoare-pologitoare, motocultoare, mașini de treierat, mașini de recoltat, combine și dispozitive de adunat fânul în căpițe; mașini agricole pentru plantarea semințelor, și anume semănătoare; mașină agricolă pentru plantarea semințelor; unelte agricole, și anume prese de balotat fânul; elevatoare pentru agricultură; prese de balotat de uz agricol; prese de balotat fân; mașini agricole pentru plantarea semințelor; mașini agricole, și anume secerătoare, cositoare, grape, pluguri, mașini de semănat, mașini de semănat în rânduri, secerătoare-pologitoare, motocultoare, mașini de treierat, mașini de recoltat, combine și dispozitive de adunat fânul în căpițe;

12 - tractoare; tractoare folosite în scopuri agricole.

(531) CFE(8) 26.03.04; 26.03.05; 26.13.25.

(210) **049598**

(220) 2022.02.07

(730) **GARIUC Corneli, MD**

MD-4925, labloana, Glodeni, Republica Moldova

(540)

DOLCEZZA

(511) NCL(11-2022)

30 - cafea, ceai, cacao și înlocuitori ai acestora; orez, paste făinoase și tăiței; tapioca și sago; făină și preparate din cereale; pâine, produse de patiserie și cofetărie; ciocolată; înghețată, șerbeturi și alte înghețate comestibile; zahăr, miere, sirop de melasă; drojdie, praf de copt; sare, condimente, mirodenii, plante aromatice conservate; oțet, sosuri și alte condimente; gheață (apă înghețată);

35 - servicii on-line de tranzacționare, și anume servicii de operare on-line pe piețe pentru vânzătorii și cumpărătorii de produse și servicii; servicii on-line de tranzacționare în care vânzătorii afișează produsele sau serviciile care urmează să fie oferite spre vânzare, achiziționare sau spre licitare prin intermediul Internetului, în scopul facilitării vânzării de

- produse și servicii de către terți prin intermediul unei rețele de calculatoare; oferire de răspuns evaluativ și evaluări de produse și servicii oferite de vânzători, evaluarea valorii și a prețurilor produselor și serviciilor oferite de vânzători, serviciilor de performanță a cumpărătorilor și vânzătorilor, serviciilor de livrare, precum și experiența globală de tranzacționare în legătură cu acestea; oferirea unui ghid de căutare de publicitate on-line care oferă produse și servicii ale vânzătorilor; oferirea unei baze de date de căutare on-line de evaluare pentru cumpărători și vânzători; publicitate; gestiunea afacerilor comerciale; administrare comercială; lucrări de birou; servicii de comercializare pentru terți prestate de supermarketuri, hipermarketuri, buticuri, magazine, gherete, chioșcuri și tarabe;
- 43 - servicii de alimentație publică; servicii de cazare temporară.

-
- (210) **049628**
 (220) 2022.02.09
 (730) **ITV Studios Limited, GB**
 2 Waterhouse Square, Holborn, London, EC1N 2AE, Regatul Unit
 (540)



- (591) Culori revendicate: albastru de diferite nuanțe, negru, alb, galben, violet, oranj, turcoaz.
- (511) NCL(11-2022)
- 09 - înregistrări sonore și video; înregistrări sonore și video descărcabile; programe de televiziune înregistrate; aparate pentru înregistrarea, transmiterea sau reproducerea sunetului sau imaginilor; conținut media descărcabil, inclusiv materiale video și filme, programe de televiziune, jocuri de calculator, muzică, imagini și tonuri de apel pentru telefon furnizate prin Internet, linii telefonice, cablu, transmise

fără fir, satelit sau servicii de difuzare terestră; suporturi de date magnetice; aparate pentru înregistrarea și reproducerea materialelor video și a datelor; discuri multimedia; înregistrări și publicații multimedia; discuri care pot fi citite cu laser; discuri și publicații video; casete, discuri, CD-ROM-uri și DVD-uri preînregistrate; postere, fotografii, imagini, articole, bonuri și bilete descărcabile online; aplicații software de calculatoare, descărcabile; aplicații descărcabile destinate utilizării cu dispozitive mobile; podcasturi (descărcabile); software pentru jocuri video; software pentru jocuri de calculator; programe pentru jocuri video interactive; programe de calculator și software de aplicații mobile pentru televiziune interactivă și pentru jocuri și concursuri cu întrebări și răspunsuri interactive; cartușe și discuri pentru jocuri de calculator; programe și software pentru jocuri electronice; software de jocuri electronice pentru telefoane mobile, tablete, calculatoare personale și dispozitive electronice de mână; hardware și software pentru jocuri de realitate virtuală; software și aplicații pentru telefoane mobile; software utilizate pentru jocuri de noroc; aplicații software pentru pariuri; aplicații software descărcabile pentru pariuri; software pentru jocuri de calculator pentru utilizare cu jocuri interactive on-line cu câștiguri instant; tonuri de apel furnizate de pe Internet;

- 41 - divertisment; activități culturale; servicii de divertisment; servicii de divertisment sub formă de programe de televiziune, programe prin cablu, satelit și Internet; producție, prezentare și distribuție de programe de televiziune, prin cablu, satelit și Internet și de filme, înregistrări sonore, înregistrări video și DVD-uri; servicii de educație referitoare la divertisment; informații în materie de divertisment sau educație, furnizate on-line dintr-o bază de date computerizată sau de pe Internet sau prin satelit de comunicare, microunde sau alte mijloace electronice, digitale sau analogice; furnizarea spectacolelor cu jocuri; servicii de divertisment de televiziune care implică participarea publicului prin telefon; organizare, producție și prezentare de competiții, concursuri, spectacole cu jocuri, concursuri cu întrebări și răspunsuri, zile de distracție, expoziții, spectacole, turnee, evenimente pe scenă, petreceri, reprezentații teatrale, concerte, spectacole în direct și evenimente cu participarea publicului; organizare, producție și prezentare de competiții și spec-

tacole de patinaj artistic; divertisment interactiv destinat utilizării cu un telefon mobil; furnizarea clipurilor video on-line nedescărcabile și de alt conținut digital multimedia care cuprinde materiale audio, video, lucrări de artă, text sau oricare dintre materialele sus-menționate dintr-un sau legate de un serial de televiziune; furnizarea informațiilor de divertisment prin intermediul unui site web; crearea și producția conceptelor pentru programe la radio și televiziune, inclusiv de formate; organizarea, producția și prezentarea evenimentelor în scopuri educaționale, culturale sau de divertisment; furnizarea programelor de televiziune, nedescărcabile, prin servicii de transmisie video la cerere și video aproape la cerere; servicii de divertisment și educație prin încărcarea, descărcarea, capturarea, postarea, prezentarea, editarea, redarea, transmisia continuă, vizualizarea, vizualizarea prealabilă, afișarea, etichetarea, blogging-ul, partajarea, manipularea, distribuirea, publicarea, reproducerea a mediilor electronice, conținut multimedia, materiale video, filme, tablouri, imagini, texte, fotografii, jocuri, conținut generat de utilizatori, conținut audio și informații prin Internet sau alte rețele de calculatoare și de comunicații; furnizarea divertismentului prin intermediul podcasturilor; parcuri de divertisment și servicii de cluburi de jocuri; servicii ale parcurilor tematice; furnizarea instalațiilor de recreere; parcuri de distracție; servicii de agrement; servicii de divertisment sub forma unei experiențe live de teatru, de muzică, de comedie sau jocuri virtuale; furnizarea jocurilor pe Internet; furnizarea materialelor video de pe Internet; servicii de jocuri și pariuri on-line; servicii de informare și consiliere cu privire la oricare dintre serviciile sus-menționate.

(531) CFE(8) 01.15.09; 01.15.21; 01.15.23; 01.15.25; 25.12.03; 27.05.02; 29.01.15.

(210) **049633**

(220) 2022.02.15

(730) **CUZNETOV Iurie, MD**

Str. A. Șciusev nr. 17, ap. 6,
MD-2001, Chișinău, Republica Moldova
PLIUȘCIOV Dmitrii, MD
Șos. Hîncești nr. 22, bloc A, ap. 32,
MD-2028, Chișinău, Republica Moldova

(540)

SALATATE

(511) NCL(11-2022)

- 03 - cosmetice și produse de toaletă nemedicinale; produse nemedicinale pentru curățarea dinților; produse de parfumerie, uleiuri esențiale; preparate pentru albit și alte substanțe pentru spălat; preparate pentru curățare, lustruire, degresare și șlefuire;
- 05 - preparate farmaceutice, medicale și de uz veterinar; produse igienice pentru medicină; alimente și substanțe dietetice adaptate pentru uz medical sau veterinar, alimente pentru bebeluși; suplimente alimentare pentru oameni și animale; plasturi, materiale pentru pansamente; materiale pentru plombarea dinților și pentru mulaje dentare; dezinfectante; produse pentru distrugerea animalelor dăunătoare; fungicide, erbicide;
- 29 - carne, pește, păsări și vânat; extracte din carne; fructe și legume conservate, congelate, uscate și fierte; jeleuri, dulcetuuri, compoturi; ouă; lapte, brânzeturi, unt, iaurt și alte produse lactate; uleiuri și grăsimi comestibile;
- 30 - cafea, ceai, cacao și înlocuitori ai acestora; orez, paste făinoase și tăiței; tapioca și sago; făină și preparate din cereale; pâine, produse de patiserie și cofetărie; ciocolată; înghețată, șerbeturi și alte înghețate comestibile; zahăr, miere, sirop de melasă; drojdie, praf de copt; sare, condimente, mirodenii, plante aromatice conservate; oțet, sosuri și alte condimente; gheață (apă înghețată);
- 31 - produse agricole, de acvacultură, horticole și forestiere, brute și neprelucrate; cereale și semințe crude și neprocesate; fructe și legume proaspete, plante aromatice proaspete; plante și flori naturale; bulbi, răsaduri și semințe pentru plantare; animale vii; hrană și băuturi pentru animale; malț;
- 32 - bere; băuturi nealcoolice; ape minerale și carbogazoase; băuturi din fructe și sucuri de fructe; siropuri și alte preparate pentru fabricarea băuturilor nealcoolice;
- 34 - tutun și înlocuitori de tutun; țigări și trabucuri; țigări electronice și vaporizatoare orale pentru fumători; articole pentru fumători; chibrituri;
- 35 - servicii on-line de tranzacționare, și anume servicii de operare on-line pe piațe pentru

vânzătorii și cumpărătorii de produse și servicii; servicii on-line de tranzacționare în care vânzătorii afișează produsele sau serviciile care urmează să fie oferite spre vânzare, achiziționare sau spre licitare prin intermediul Internetului, în scopul facilitării vânzării de produse și servicii de către terți prin intermediul unei rețele de calculatoare; oferire de răspuns evaluativ și evaluări de produse și servicii oferite de vânzători, evaluarea valorii și a prețurilor produselor și serviciilor oferite de vânzători, serviciilor de performanță a cumpărătorilor și vânzătorilor, serviciilor de livrare, precum și experiența globală de tranzacționare în legătură cu acestea; oferirea unui ghid de căutare de publicitate on-line care oferă produse și servicii ale vânzătorilor; oferirea unei baze de date de căutare on-line de evaluare pentru cumpărători și vânzători; publicitate; gestiunea afacerilor comerciale; administrare comercială; lucrări de birou; servicii de comercializare pentru terți prestate de supermarketuri, hipermarketuri, buticuri, magazine, gherete, chioșcuri și tarabe;

- 38 - servicii de telecomunicații;
- 41 - educație; instruire; divertisment; activități sportive și culturale;
- 42 - servicii științifice și tehnologice, precum și servicii de cercetare și de creație, referitoare la acestea; servicii de analiză industrială, cercetare industrială și proiectare industrială; servicii de control al calității și de autentificare; crearea și dezvoltarea calculatoarelor și programelor de calculator;
- 43 - servicii de alimentație publică; servicii de cazare temporară;
- 44 - servicii medicale; servicii veterinare; servicii de igienă și de îngrijire a frumuseții pentru oameni sau animale; servicii de agricultură, acvacultură, horticultură și silvicultură.

(210) **049638**
 (220) 2022.02.15
 (730) **PPG INDUSTRIES OHIO, INC., a corporation organized and existing under the laws of the State of Delaware, US**
 3800 West 143rd Street, Cleveland, Ohio 44111, Statele Unite ale Americii

(540)



- (591) Culori revendicate: albastru de diferite nuanțe, alb.
 (511) NCL(11-2022)
 02 - vopsele, firnisuri, lacuri; substanțe de protecție contra ruginii și contra deteriorării lemnului; coloranți, vopsele, cerneluri pentru imprimare, marcarea și gravură; rășini naturale în stare brută; metale sub formă de folie și pulbere pentru utilizare în vopsire, decorare, tipărire și artă.
 (531) CFE(8) 01.05.02; 25.07.02; 25.07.08; 25.12.03; 26.04.02; 26.15.01; 29.01.04.

(210) **049652**
 (220) 2022.02.16
 (730) **MAGIC DESIGN S.R.L., MD**
 Str. Alba Iulia nr. 3, ap. 70,
 MD-2071, Chișinău, Republica Moldova
 (540)



- (591) Culori revendicate: verde, negru, violet.
 (511) NCL(11-2022)
 03 - cosmetice și produse de toaletă nemedicinale; produse nemedicinale pentru curățarea dinților; produse de parfumerie, uleiuri esențiale; preparate pentru albit și alte sub-

- stanțe pentru spălat; preparate pentru curățare, lustruire, degresare și șlefuire;
- 31 - produse agricole, de acvacultură, horticoale și forestiere, brute și neprelucrate; cereale și semințe crude și neprocesate; fructe și legume proaspete, plante aromatice proaspete; plante și flori naturale; bulbi, răsaduri și semințe pentru plantare; animale vii; hrană și băuturi pentru animale; malț.
- (531) CFE(8) 05.05.19; 05.05.20; 05.11.01; 05.11.11; 27.05.09; 29.01.13.

- (210) **049655**
 (220) 2022.02.17
 (730) **The Coca-Cola Company, US**
 One Coca-Cola Plaza, Atlanta, Georgia
 30313, Statele Unite ale Americii
 (540)

REAL MAGIC

- (511) NCL(11-2022)
 32 - bere; ape minerale și gazoase și alte băuturi nealcoolice; băuturi din fructe și sucuri de fructe; siropuri și alte preparate pentru fabricarea băuturilor.

- (210) **049656**
 (220) 2022.02.18
 (730) **OSOIANU Iuliana, MD**
 Str. Petricani nr. 19/5, dep. 17,
 MD-2059, Chișinău, Republica Moldova
 (540)



- (591) Culori revendicate: verde-închis, albastru-deschis.
 (511) NCL(11-2022)
 06 - metale comune și aliajele lor; minereuri; materiale metalice pentru edificare și construcții; construcții transportabile metalice; cabluri și

fire neelectrice din metale comune; mici articole de fierărie; containere metalice pentru depozitare sau transport; seifuri;

- 19 - materiale, nu din metal, pentru edificare construcție; conducte rigide, nu din metal, pentru edificare; asfalt, smoală, gudron și bitum; construcții transportabile, nu din metal; monumente nemetalice;
- 35 - publicitate; administrarea, organizarea și managementul afacerilor; lucrări de birou.
- (531) CFE(8) 07.03.02; 26.03.04; 26.03.05; 26.04.11; 27.05.09; 29.01.12.

- (210) **049657**
 (220) 2022.02.18
 (730) **OSOIANU Iuliana, MD**
 Str. Petricani nr. 19/5, dep. 17,
 MD-2059, Chișinău, Republica Moldova
 (540)



- (591) Culori revendicate: verde-închis, albastru-deschis.
 (511) NCL(11-2022)
 06 - metale comune și aliajele lor; minereuri; materiale metalice pentru edificare și construcții; construcții transportabile metalice; cabluri și fire neelectrice din metale comune; mici articole de fierărie; containere metalice pentru depozitare sau transport; seifuri;
- 19 - materiale, nu din metal, pentru edificare construcție; conducte rigide, nu din metal, pentru edificare; asfalt, smoală, gudron și bitum; construcții transportabile, nu din metal; monumente nemetalice;
- 35 - publicitate; administrarea, organizarea și managementul afacerilor; lucrări de birou.
- (531) CFE(8) 07.01.24; 07.03.02; 07.03.11; 26.03.23; 26.13.25; 27.05.01; 29.01.12.

(210) **049661**
 (220) 2022.02.17
 (730) **Bayer Aktiengesellschaft, DE**
 Kaiser-Wilhelm-Allee, 51373 Leverkusen,
 Germania
 (540)

INPUT

(511) NCL(11-2022)
 01 - produse chimice folosite în agricultură, horticulură și silvicultură; preparate chimice pentru tratarea semințelor; îngrășăminte;
 05 - produse pentru distrugerea buruienilor dăunătoare și pentru distrugerea verminei; insecticide; ierbicide; fungicide.

(210) **049671**
 (220) 2022.02.22
 (730) **BEM INNA S.R.L., societate comercială, MD**
 Str. Studenților nr. 12/1, ap. 92,
 MD-2045, Chișinău, Republica Moldova
 (540)



(591) Culori revendicate: negru, galben.
 (511) NCL(11-2022)
 07 - mașini, mașini-unelte, unelte acționate electric; motoare, cu excepția celor pentru vehiculele terestre; componente de cuplare și transmisie a mașinilor, cu excepția celor pentru vehiculele terestre; unelte agricole, altele decât unelte de mână acționate manual; incubatoare pentru ouă; mașini automate de vânzare.
 (531) CFE(8) 26.04.18; 27.05.24; 29.01.12.

(210) **049672**
 (220) 2022.02.22
 (730) **Kaufland Dienstleistung GmbH & Co. KG, DE**
 Rötelstrasse 35, 74172 Neckarsulm, Germania
 (540)

Grandelo

(511) NCL(11-2022)
 30 - gheață, înghețată, iaurt înghețat și șerbeturi; ciocolată; bomboane de ciocolată; ciocolată umplută; produse de cofetărie învelite în ciocolată; nuci trase în ciocolată; alune trase în ciocolată; bomboane de ciocolată cu umplutură.

(210) **049673**
 (220) 2022.02.22
 (730) **Kaufland Dienstleistung GmbH & Co. KG, DE**
 Rötelstrasse 35, 74172 Neckarsulm, Germania
 (540)

Mr. Mi

(511) NCL(11-2022)
 30 - dulciuri (bomboane), tablete de ciocolată și gumă de mestecat; dropsuri mentolate destinate utilizării pentru îmbunătățirea respirației; gumă de mestecat pentru îmbunătățirea respirației; bomboane cu mentă; tablete (produse de cofetărie nemedicinale).

(210) **049677**
 (220) 2022.02.23
 (730) **NISTOR Vasilisa, MD**
 Str. Ion Creangă nr. 126,
 MD-3909, Cahul, Republica Moldova
 (540)

Lake Yard Lounge Bar & Restaurant

- (511) NCL(11-2022)
 41 - educație; instruire; divertisment; activități sportive și culturale;
 43 - servicii de alimentație publică; servicii de cazare temporară.

- (210) **049682**
 (220) 2022.02.24
 (730) **Hangzhou Shishi Technology Co., Ltd., CN**
 Room 403, 4th Floor, Building 4, No. 735 Ji-
 anghong Road, Changhe Street, Binjiang
 District, Hangzhou City, Zhejiang Province,
 China

(540)

Jmoon

- (511) NCL(11-2022)
 03 - produse pentru tonifierea pielii; gel de aloe vera de uz cosmetic; uleiuri eterice; pastă de dinți; cosmetice; măști de frumusețe; parfumi; șampoane; lapte de curățare de uz cosmetic; produse pentru depilat; produse de curățare pentru igiena personală intimă, nemedicinale; geluri de masaj, altele decât cele de uz medicinal; loțiuni tonice pentru păr; preparate odorizante pentru îmbunătățirea aerului; lapte de corp; balsamuri pentru păr; benzi de albire a dinților; preparate pentru îngrijirea pielii; gene false; oja de unghii;
 09 - terminale interactive cu ecran tactil; servere informatice; aplicații software descărcabile pentru telefoane inteligente; cabluri USB; scanner de mână; căști audio; periferice adaptate pentru a fi folosite la calculatoare; programe de calculatoare (software descărcabil); computere; echipamente de procesare a datelor; adaptoare de baterii; alimentatoare pentru acumulate; încărcătoare de baterii pentru telefoane mobile; încărcătoare de baterii pentru calculatoare tabletă; balanțe; instrumente pentru măsurarea greutateii; difuzoare; aparate și instrumente de cântărit; ochelari; ochelari de soare.

(531) CFE(8) 27.05.01.

- (210) **049683**
 (220) 2022.02.24
 (730) **Hangzhou Ulike Technology Co., Ltd., CN**
 Rm 306, 3/F, Bldg 4, 735 Jianghong Rd
 Changhe Street, Binjiang District, Hangzhou,
 Zhejiang, China

(540)

Ulike

- (511) NCL(11-2022)
 09 - terminale interactive cu ecran tactil; servere informatice; aplicații software descărcabile pentru telefoane inteligente; cabluri USB; scanner de mână; căști audio; periferice adaptate pentru a fi folosite la calculatoare; programe de calculatoare (software descărcabil); computere; echipamente de procesare a datelor; adaptoare de baterii; alimentatoare pentru acumulate; încărcătoare de baterii pentru telefoane mobile; încărcătoare de baterii pentru calculatoare tabletă; balanțe; instrumente pentru măsurarea greutateii; difuzoare; aparate și instrumente de cântărit; ochelari; ochelari de soare;
 10 - dispozitive pentru monitorizarea grăsimii din organism; aparate electrice pentru masajul scalpului, de uz casnic; aparate de masaj acționate electric; lasere chirurgicale; lasere de uz medical; aparate și instrumente medicale; centuri abdominale; aparate de masaj; aparate de masaj pentru scalp; aparate de fumigație pentru uz medical; aparate pentru respirație artificială; echipament pentru exerciții fizice; perne electrice pentru uz medical; membre artificiale; materiale pentru suturi; paturi de uz chirurgical; echipament stomatologic; aparate pentru utilizare în ortodonție; paturi hidrostatice de uz medical; aparate pentru tratarea acneei.

(531) CFE(8) 27.05.01.

- (210) **049684**
 (220) 2022.02.24
 (730) **Hangzhou Ulike Technology Co., Ltd., CN**
 Rm 306, 3/F, Bldg 4, 735 Jianghong Rd
 Changhe Street, Binjiang District, Hangzhou,
 Zhejiang, China

(540)

ULIKEBEAUTY

(511) NCL(11-2022)

- 05 - spray-uri refrigerante pentru uz medical; geluri antiinflamatoare; gel pe bază de aloe vera de uz terapeutic; geluri de masaj de uz medical; geluri de uz dermatologic; geluri antibacteriene; pansamente de uz medical; gelatină pentru uz medical; preparate cu vitamine; soluții pentru lentile de contact; alimente pentru bebeluși; dezodorizante pentru îmbrăcăminte sau materiale textile; tamponoare pentru alăptat; bandaje de uz medical pentru ochi; scutece chiloței pentru bebeluși; scutece igienice pentru incontinență; abrazivi de uz dentar; șampoane medicinale; băuturi dietetice de uz medical; alimente dietetice de uz medical;
- 10 - dispozitive pentru monitorizarea grăsimii din organism; aparate electrice pentru masajul scalpului, de uz casnic; aparate de masaj acționate electric; lasere chirurgicale; lasere de uz medical; aparate și instrumente medicale; centuri abdominale; aparate de masaj; aparate de masaj pentru scalp; aparate de fumigație pentru uz medical; aparate pentru respirație artificială; echipament pentru exerciții fizice; perne electrice pentru uz medical; membre artificiale; materiale pentru suturi; paturi de uz chirurgical; echipament stomatologic; aparate pentru utilizare în ortodontie; paturi hidrostatice de uz medical; aparate pentru tratarea acneei.

(210) **049695**

(220) 2022.03.01

(730) **PENTEL KABUSHIKI KAISHA (also trading as Pentel Co., Ltd.), JP**

7-2, Nihonbashi Koami-cho, Chuo-ku, Tokyo, Japonia

(540)



(511) NCL(11-2022)

- 02 - pigmenți; coloranți; vopsea pentru lucrări artistice; vopsele în ulei; acuarele (vopsele); acuarele solide; acuarele opace; vopsele transparente din rășini acrilice; vopsele opace din rășini acrilice; vopsele acrilice; vopsele acrilice pe bază de apă;
- 16 - articole de papetărie; instrumente de scris; pixuri; pixuri (articole de birou); pixuri cu bilă; pixuri cu gel; creioane mecanice; creioane; creioane colorate; creioane colorate solubile în apă; creioane acuarelă; markere permanente; stilouri cu cerneală pe bază de apă; markere temporare; stilouri pe bază de apă; pixuri colorate; markere; markere fluorescente; markere evidențiate; markere pentru tablă albă; markere cu ștergere umedă; carioci cu vârf de fetru; stilouri de caligrafie; stilouri; pixuri cu pensulă; pixuri de scris cu pensulă; pixuri cu pensulă, colorate; pixuri de scris cu pensulă, colorate; pensule de pictat cu acuarelă; gume de șters; creion cu mină groasă (creioane mecanice); rezerve de mine pentru creioane mecanice; mine de rezervă pentru creioane mecanice; mine pentru creioane; pensule; pensule (papetărie); pensule pentru decoratori; cerneluri; rezerve cu cerneală pentru stilouri; cartușe de cerneală pentru stilouri; rezerve pentru pixuri cu bilă; lichide corectoare (articole de birou); creioane corectoare; benzi corectoare (articole de birou); creioane pastel; creioane pastel pe bază de apă; pasteluri; pasteluri pe bază de ulei; pasteluri pe bază de ulei solubile în apă; pasteluri pe bază de apă; cretă de scris; articole pentru pictori; materiale pentru artiști plastici; instrumente pentru desen; palete pentru pictori; plăcuțe pentru șabloane; vase de curățat pentru pensule de scris; vase de curățat pensule de caligrafie; cutii pentru pictură (rechizite școlare); lipici și alți adevizi pentru papetărie sau menaj; benzi adezive pentru papetărie sau menaj; hârtie și carton; produse de imprimare; suporturi pentru documente sub formă de articole de papetărie; dosare pentru documente (papetărie); suporturi pentru agrafe de hârtie; suporturi pentru dosare; dosare (rechizite de birou); bibliorafuri de prezentare; mape pentru documente; hârtie pentru desen; blocuri de desen; hârtie caligrafică; hârtie pentru scrisori; carnete de notițe; albume de schițe; albume pentru fotografi; tăieturi din ziare; agende de buzunar; albume; carduri; felicitări; blocnotesuri pentru notițe; notesuri autoadezive detașabile; penare; picturi și lucrări caligrafice; fotografii

imprintate; suporturi pentru fotografii; etichete din hârtie pentru bagaje; mostre de hârtie; cretă pentru croitorie; bannere din hârtie; stegulețe din hârtie; prosoape igienice din hârtie pentru mâini; prosoape din hârtie; șervețele de masă din hârtie; prosoape de hârtie pentru mâini; șervețele de hârtie; fețe de masă din hârtie; ceară pentru sigilii; interlinii (poligrafie); caractere (cifre și litere); mașini pentru imprimare de adrese; panglici pentru mașini de scris; dispozitive de ștampilat pentru birouri; capsatoare electrice pentru birou; mașini de birou pentru închis plicuri; mașini de obliterated timbre; mașini de scris, electrice sau neelectrice; mașini de imprimat cecuri (mașini de birou); aparate și mașini pentru șapirografiat; copiatoare în relief; tocătoare de hârtie (articole de birou); mașini de francat pentru birou; dispozitive de copiere rotative; șabloane de marcaj; ascuțitori (de creioane) electrice; cartoane pentru împachetare; folii de plastic pentru ambalare alimente pentru uz casnic; saci de gunoi din hârtie; saci de gunoi din material plastic.

(531) CFE(8) 27.05.01.

(210) **049696**

(220) 2022.03.01

(730) **VIERU Călin, MD**

Str. Alexandrescu nr. 6, ap. 28,
MD-2008, Chișinău, Republica Moldova

(540)

ORGANIC LIFE

(511) NCL(11-2022)

30 - cafea, ceai, cacao și înlocuitori ai acestora; orez, paste făinoase și tăiței; tapioca și sago; făină și preparate din cereale; pâine, produse de patiserie și cofetărie; ciocolată; înghețată, șerburi și alte înghețate comestibile; zahăr, miere, sirop de melasă; drojdie, praf de copt; sare, condimente, mirodenii, plante aromatice conservate; oțet, sosuri și alte condimente; gheață (apă înghețată);

31 - produse agricole, de acvacultură, horticole și forestiere, brute și neprelucrate; cereale și semințe crude și neprocesate; fructe și legume proaspete, plante aromatice proaspete; plante și flori naturale; bulbi, răsaduri și semințe pentru plantare; animale vii; hrană și băuturi pentru animale; malț;

35 - publicitate; gestiunea afacerilor comerciale; administrare comercială; lucrări de birou; servicii on-line de tranzacționare, și anume servicii de operare on-line pe piețe pentru vânzătorii și cumpărătorii de produse și servicii; servicii on-line de tranzacționare în care vânzătorii afișează produsele sau serviciile care urmează să fie oferite spre vânzare, achiziționare sau spre licitare prin intermediul Internetului, în scopul de a facilita vânzarea produselor și serviciilor de către terți prin intermediul unei rețele de calculatoare; oferirea răspunsului evaluativ și evaluarea produselor și serviciilor oferite de vânzători, evaluarea valorii, prețurilor produselor și serviciilor oferite de vânzători, servicii de performanță a cumpărătorilor și vânzătorilor, servicii de livrare, precum și experiența globală de tranzacționare în legătură cu acestea; oferirea unui ghid de căutare de publicitate on-line care oferă produse și servicii ale vânzătorilor; oferirea unei baze de date de căutare on-line de evaluare pentru cumpărători și vânzători; servicii de publicitate și reclamă; servicii de afaceri, și anume servicii oferite de un site web care oferă utilizatorilor posibilitatea de a crea pagini web personalizate în care sunt plasate informații definitive pentru utilizatorii domeniului drepturilor de proprietate intelectuală și politici de proprietate intelectuală, în scopul de a ajuta participanții la program cu întrebări și cereri privind utilizarea drepturilor de proprietate intelectuală de către terți într-o piață on-line; servicii de publicitate, servicii de comercializare pentru terți prestate de supermarketuri, hipermarketuri, buticuri, magazine, gherete, chioșcuri și tarabe; organizarea expozițiilor cu vânzări; vânzări angro și cu amănuntul a preparatelor dietetice, farmaceutice, optice;

43 - servicii de alimentație publică; servicii de cazare temporară.

(210) **049697**

(220) 2022.02.17

(730) **PUSTILNIK Dmitri, US**

71 E Preserve Dr., PALATINE, IL 60074,
Statele Unite ale Americii

(540)

COLORI DI GIADA

(511) NCL(11-2022)
33 - băuturi alcoolice, cu excepția berii; preparate alcoolice pentru fabricarea băuturilor.

(210) **049698**
(220) 2022.02.18
(730) **PERVAYA PROBA O.O.O., RU**
Ul. Medkadri 7-14, 630075, Novosibirsk, Federația Rusă
(540)

GRANDE FERRERO LEONE

(511) NCL(11-2022)
33 - băuturi alcoolice, cu excepția berii; preparate alcoolice pentru fabricarea băuturilor.

(210) **049709**
(220) 2022.03.02
(730) **Gallaher Limited, GB**
Members Hill, Brooklands Road, Weybridge, Surrey KT13 0QU, Regatul Unit
(540)

LD FULL 100S

(511) NCL(11-2022)
34 - tutun prelucrat sau neprelucrat; tutun de fum, tutun de pipă, tutun de rulat, tutun de mestecat, snus cu tutun; țigarete, țigarete electronice, soluții lichide pentru utilizare în țigări electronice, vaporizatoare pentru tutun, țigări de foi, cigarillos (tip de trabuc de dimensiuni reduse); tutun de prizat; articole pentru fumători incluse în clasa 34; foițe pentru țigarete, tuburi de țigară și chibrituri.

(210) **049710**
(220) 2022.03.02
(730) **DUCA Irina, MD**
Str. Industrială nr. 46,
MD-6401, Nisporeni, Republica Moldova

(540)



(591) Culori revendicate: alb, negru, roșu, albastru, violet, galben, oranj, roz, turcoaz.

(511) NCL(11-2022)
41 - educație; instruire; divertisment; activități sportive și culturale;

44 - servicii medicale; servicii veterinare; servicii de igienă și de îngrijire a frumuseții pentru oameni sau animale; servicii de agricultură, acvacultură, horticultură și silvicultură.

(531) CFE(8) 26.01.18; 26.01.22; 27.05.17; 29.01.15.

(210) **049712**
(220) 2022.02.28
(730) **ASCENZA AGRO ROMANIA S.R.L., RO**
Oraș Voluntari, bulevardul Pipera nr. 1/VII, Nord City Tower, Etaj 5, Județ Ilfov, România
(540)

DEFLEXO

(511) NCL(11-2022)
05 - erbicide de uz agricol.

(210) **049713**
(220) 2022.02.28
(730) **ASCENZA AGRO ROMANIA S.R.L., RO**
Oraș Voluntari, bulevardul Pipera nr. 1/VII, Nord City Tower, Etaj 5, Județ Ilfov, România
(540)

FOLPETIS

(511) NCL(11-2022)
05 - fungicide de uz agricol.

(210) **049714**
 (220) 2022.02.28
 (730) **ASCENZA AGRO ROMANIA S.R.L., RO**
 Oraș Voluntari, bulevardul Pipera nr. 1/VII,
 Nord City Tower, Etaj 5, Județ Ilfov, România
 (540)

DECIBEL

(511) NCL(11-2022)
 05 - fungicide de uz agricol.

(210) **049723**
 (220) 2022.03.07
 (730) **INSTITUTUL DE ENERGETICĂ, instituție publică, MD**
 Str. Academiei nr. 5,
 MD-2028, Chișinău, Republica Moldova
 (540)



(591) Culori revendicate: albastru de diferite nuanțe.

(511) NCL(11-2022)
 09 - aparate și instrumente științifice, pentru cercetare, de navigare, geodezice, fotografice, cinematografice, audiovizuale, optice, de cântărire, de măsurare, de semnalizare, de detectare, de testare, de verificare, de salvare și didactice; aparate și instrumente pentru conducerea, distribuirea, transformarea, acumularea, reglarea sau comanda curentului electric; aparate și instrumente pentru înregistrarea, transmiterea, reproducerea sau procesarea sunetului, imaginilor sau datelor; suporturi media înregistrate și descărcabile, software de calculator, suporturi media digitale sau analogice de înregistrare și de stocare fără conținut; mecanisme pentru aparate cu preplată; case de marcat, dispozitive de calculat; calculatoare și dispoziti-

ve periferice de calculator; costume de scafandru, măști pentru scafandri, tampoane de urechi pentru scafandri, cleme nazale pentru scafandri și înotători, mănuși de scafandru, aparate de respirat sub apă pentru înot subacvatic; extincitoare;

41 - educație; instruire; divertisment; activități sportive și culturale.

(531) CFE(8) 07.01.13; 07.01.14; 15.01.13; 20.05.07; 26.03.23; 26.11.13; 27.05.01.

(210) **049728**
 (220) 2022.03.04
 (730) **GSH Trademarks Limited, CY**
 Afroditis 25, 2nd floor, office 204, Nicosia,
 Cipru
 (540)

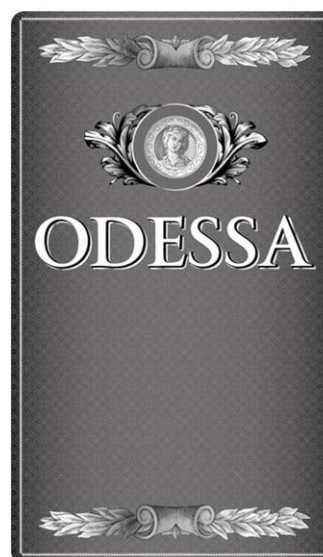

(591) Culori revendicate: sur de diferite nuanțe, alb, negru.

(511) NCL(11-2022)
 33 - băuturi alcoolice (cu excepția berii); preparate alcoolice pentru fabricarea băuturilor; aperitive; arac; brandy; vinuri; vin din tescovină de struguri; whisky; votcă; votcă de anason; votcă de cireșe; votcă specială; gin; digestive (lichioruri și băuturi spirtoase); cocktailuri; curaçao; lichior de anason; lichioruri; băuturi alcoolice distilate; băuturi alcoolice pe bază de trestie de zahăr; băuturi alcoolice mixte, cu excepția băuturilor pe bază de bere; băuturi alcoolice, care conțin fructe; băuturi pe bază de vin; băuturi alcoolice; băuturi distila-

te; alcool de mentă; bitter (lichioruri); rom; sake; cidru de pere; cidru; alcool de orez; extracte de alcool; extracte de alcool din fructe; esențe de alcool.

(531) CFE(8) 02.01.01; 02.03.01; 05.13.08; 20.05.01; 20.05.25; 24.05.02; 25.01.10; 25.01.15; 25.01.25; 25.07.25; 27.05.03; 29.01.13.

(210) **049729**

(220) 2022.03.04

(730) **GSH Trademarks Limited, CY**

Afroditis 25, 2nd floor, office 204, Nicosia, Cipru

(540)

KHORTITSA

(511) NCL(11-2022)

33 - băuturi alcoolice (cu excepția berii); preparate alcoolice pentru fabricarea băuturilor; aperitive; arac; brandy; vinuri; vin din tescovină de struguri; whisky; votcă; votcă de anason; votcă de cireșe; votcă specială; gin; digestive (lichioruri și băuturi spirtoase); cocktailuri; curaçao; lichior de anason; lichioruri; băuturi alcoolice distilate; băuturi alcoolice pe bază de trestie de zahăr; băuturi alcoolice mixte, cu excepția băuturilor pe bază de bere; băuturi alcoolice, care conțin fructe; băuturi pe bază de vin; băuturi alcoolice; băuturi distilate; alcool de mentă; bitter (lichioruri); rom; sake; cidru de pere; cidru; alcool de orez; extracte de alcool; extracte de alcool din fructe; esențe de alcool.

(210) **049730**

(220) 2022.03.04

(730) **GSH Trademarks Limited, CY**

Afroditis 25, 2nd floor, office 204, Nicosia, Cipru

(540)

KHOR

(511) NCL(11-2022)

33 - băuturi alcoolice (cu excepția berii); preparate alcoolice pentru fabricarea băuturilor; aperitive; arac; brandy; vinuri; vin din tescovină de struguri; whisky; votcă; votcă de anason; votcă de cireșe; votcă specială; gin; digestive (lichioruri și băuturi spirtoase); cocktailuri; curaçao; lichior de anason; lichioruri; băuturi alcoolice distilate; băuturi alcoolice pe bază de trestie de zahăr; băuturi alcoolice mixte, cu excepția băuturilor pe bază de bere; băuturi alcoolice, care conțin fructe; băuturi pe bază de vin; băuturi alcoolice; băuturi distilate; alcool de mentă; bitter (lichioruri); rom; sake; cidru de pere; cidru; alcool de orez; extracte de alcool; extracte de alcool din fructe; esențe de alcool.

(210) **049731**

(220) 2022.03.04

(730) **GSH Trademarks Limited, CY**

Afroditis 25, 2nd floor, office 204, Nicosia, Cipru

(540)

KROL

(511) NCL(11-2022)

33 - băuturi alcoolice (cu excepția berii); preparate alcoolice pentru fabricarea băuturilor; aperitive; arac; brandy; vinuri; vin din tescovină de struguri; whisky; votcă; votcă de anason; votcă de cireșe; votcă specială; gin; digestive (lichioruri și băuturi spirtoase); cocktailuri; curaçao; lichior de anason; lichioruri; băuturi alcoolice distilate; băuturi alcoolice pe bază de trestie de zahăr; băuturi alcoolice mixte, cu excepția băuturilor pe bază de bere; băuturi alcoolice, care conțin fructe; băuturi pe bază de vin; băuturi alcoolice; băuturi distilate; alcool de mentă; bitter (lichioruri); rom; sake; cidru de pere; cidru; alcool de orez; extracte de alcool; extracte de alcool din fructe; esențe de alcool.

(210) **049749**
 (220) 2022.03.07
 (730) **BESCHIERU Daria, MD**
 Str. Nicolae Milescu Spătarul nr. 23, ap. 79,
 MD-2075, Chișinău, Republica Moldova
 (540)



(554) Marcă tridimensională.
 (511) NCL(11-2022)
 21 - ustensile și recipiente pentru menaj sau de bucătărie; articole de bucătărie și veselă, cu excepția furculițelor, cuțitelor, și lingurilor; piepteni și bureți; perii, cu excepția pensulelor; materiale pentru perii; articole pentru curățare; sticlă brută sau semiprelucrată, cu excepția sticlei pentru construcții; sticlărie, porțelan și ceramică;
 32 - bere; băuturi nealcoolice; ape minerale și carbogazoase; băuturi din fructe și sucuri de fructe; siropuri și alte preparate pentru fabricarea băuturilor nealcoolice;
 33 - băuturi alcoolice, cu excepția berii; preparate alcoolice pentru fabricarea băuturilor.
 (531) CFE(8) 19.07.01; 19.07.17; 19.07.22; 27.05.13.

(210) **049758**
 (220) 2022.03.10
 (730) **Corporația de Finanțare Rurală S.A., organizație de creditare nebanară, MD**
 Str. Ion Creangă nr. 10/5,
 MD-2064, Chișinău, Republica Moldova

(540)



(591) Culori revendicate: verde, roșu, albastru-închis, alb.
 (511) NCL(11-2022)
 35 - publicitate; administrarea, organizarea și managementul afacerilor; lucrări de birou;
 36 - servicii financiare, monetare și bancare; servicii de asigurări; afaceri imobiliare.
 (531) CFE(8) 26.01.08; 26.03.03; 26.03.23; 26.07.09; 27.05.17; 29.01.14.

(210) **049759**
 (220) 2022.03.11
 (730) **BasInvest-Prim S.R.L., MD**
 Bd. Mircea cel Bătrîn nr. 29/3, ap. (of.) 48,
 MD-2075, Chișinău, Republica Moldova
 (540)



(511) NCL(11-2022)
 09 - aparate și instrumente științifice, pentru cercetare, de navigare, geodezice, fotografice, cinematografice, audiovizuale, optice, de cântărire, de măsurare, de semnalizare, de detectare, de testare, de verificare, de salvare și didactice; aparate și instrumente pentru conducerea, distribuția, transformarea, acumularea, reglarea sau comanda curentului electric; aparate și instrumente pentru înregistrarea, transmiterea, reproducerea sau procesarea sunetului, imaginilor sau datelor; suporturi media înregistrate și descărcabile, software de calculator, suporturi media digitale sau analogice de înregistrare și de stocare fără conținut; mecanisme pentru aparate cu preplată; case de marcat, dispozitive de calculat; calculatoare și dispozitive periferice de calculator; costume de sca-

fandru, măști pentru scafandri, tampoane de urechi pentru scafandri, cleme nazale pentru scafandri și înotători, mănuși de scafandru, aparate de respirat sub apă pentru înot subacvatic; extinctoare;

- 39 - transport; ambalarea și depozitarea mărfurilor; organizarea de călătorii;
- 42 - servicii științifice și tehnologice, precum și servicii de cercetare și de creație, referitoare la acestea; servicii de analiză industrială, cercetare industrială și proiectare industrială; servicii de control al calității și de autentificare; crearea și dezvoltarea calculatoarelor și programelor de calculator.

(531) CFE(8) 16.03.17; 24.17.24; 26.01.03; 26.07.04; 27.05.24.

(210) **049760**
 (220) 2022.03.14
 (730) **BLAGA Maria, MD**
 MD-3738, Zamciogi, Strășeni, Republica Moldova

(540)

arganell

(511) NCL(11-2022)

- 03 - cosmetice și produse de toaletă nemedicinale; produse nemedicinale pentru curățarea dinților; produse de parfumerie, uleiuri esențiale; preparate pentru albit și alte substanțe pentru spălat; preparate pentru curățare, lustruire, degresare și șlefuire;

- 35 - publicitate; administrarea, organizarea și managementul afacerilor; lucrări de birou.

(531) CFE(8) 27.05.01.

(210) **049761**
 (220) 2022.03.15
 (730) **BABIN Pavel, MD**
 Str. Mărășești nr. 18,
 MD-2028, Chișinău, Republica Moldova

(540)



DECORSHOP

(591) Culori revendicate: verde-închis, verde-deschis, galben.

(511) NCL(11-2022)

- 01 - produse chimice destinate industriei, științelor, fotografiei, agriculturii, horticulturii și silviculturii; rășini artificiale în stare brută, materiale plastice în stare brută; compoziții pentru stingerea și prevenirea incendiilor; preparate pentru călire și sudură; substanțe pentru tăbăcirea de blănuri și piei de animale; adezivi pentru utilizare în industrie; chituri și alte produse de umplere; compost, gunoi de grajd, îngrășăminte; preparate biologice pentru utilizare în industrie și știință;

- 02 - vopsele, finisuri, lacuri; substanțe de protecție contra ruginii și contra deteriorării lemnului; coloranți, vopsele, cerneluri pentru imprimare, marcare și gravură; rășini naturale în stare brută; metale sub formă de folie și pulbere pentru utilizare în vopsire, decorare, tipărire și artă;

- 35 - publicitate; administrarea, organizarea și managementul afacerilor; lucrări de birou.

(531) CFE(8) 26.04.03; 26.04.04; 26.04.09; 26.07.25; 26.13.25; 27.01.25; 27.05.22; 29.01.13.

(210) **049763**
 (220) 2022.03.15
 (730) **BÎTIU Marian, MD**
 Str. Tăbăcăria Nouă nr. 34,
 MD-2002, Chișinău, Republica Moldova

(540)



(591) Culori revendicate: verde, negru, gri.

(511) NCL(11-2022)

29 - carne, pește, păsări și vânat; extracte din carne; fructe și legume conservate, congelate, uscate și fierte; jeleuri, dulceturi, compoturi; ouă; lapte, brânzeturi, unt, iaurt și alte produse lactate; uleiuri și grăsimi comestibile;

35 - servicii on-line de tranzacționare, și anume servicii de operare on-line pe piețe pentru vânzătorii și cumpărătorii de produse și servicii; servicii on-line de tranzacționare în care vânzătorii afișează produsele sau serviciile care urmează să fie oferite spre vânzare, achiziționare sau spre licitare prin intermediul Internetului, în scopul facilitării vânzării de produse și servicii de către terți prin intermediul unei rețele de calculatoare; oferire de răspuns evaluativ și evaluări de produse și servicii oferite de vânzătorii, evaluarea valorii și a prețurilor produselor și serviciilor oferite de vânzătorii, serviciilor de performanță a cumpărătorilor și vânzătorilor, serviciilor de livrare, precum și experiența globală de tranzacționare în legătură cu acestea; oferirea unui ghid de căutare de publicitate on-line care oferă produse și servicii ale vânzătorilor; oferirea unei baze de date de căutare on-line de evaluare pentru cumpărătorii și vânzătorii; publicitate; gestiunea afacerilor comerciale; administrare comercială; lucrări de birou; servicii de comercializare pentru terți prestate de supermarketuri, hipermarketuri, buticuri, magazine, gherete, chioșcuri și tarabe.

(531) CFE(8) 03.04.02; 03.04.26; 05.03.13; 05.03.15; 06.01.02; 06.19.01; 06.19.13; 27.05.11; 29.01.13.

(210) 049768

(220) 2022.03.14

(730) **INAMSTRO S.R.L., societate comercială, MD**

MD-5418, Gordinești, Rezina, Republica Moldova

(540)

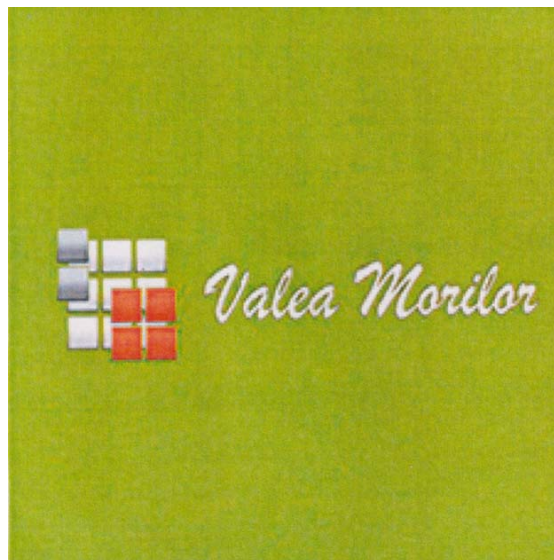

(591) Culori revendicate: verde, oranj, gri, alb.

(511) NCL(11-2022)

36 - servicii financiare, monetare și bancare; servicii de asigurări; afaceri imobiliare;

37 - servicii de construcții; servicii de instalare și reparații; extracție minieră, foraje pentru extracția de petrol și de gaze.

(531) CFE(8) 07.03.02; 21.01.14; 21.01.15; 26.04.01; 26.04.09; 27.05.02; 29.01.14.

(210) 049769

(220) 2022.03.15

(730) **Shenzhen Wanhai Shuntuo Technology Co., Ltd., CN**

Rm 303, 3/F, Bldg 2, Yunlizhinengyuan, No. 3, Changfa Middle Road, Yangmei Community, Bantian Street, Longgang District, Shenzhen, Guangdong, 518000, China

(540)

PRETTYCARE

(511) NCL(11-2022)
07 - aspiratoare; frământătoare mecanice; aparate electromecanice pentru prepararea alimentelor; storcătoare electrice de uz casnic pentru fructe; mașini și aparate electrice pentru șamponat covoare; aspiratoare de praf pentru curățare; mașini de filtrat; pompe de vid (mașini); mașini de spălat rufe; perii (piese de mașini).

(210) **049770**
(220) 2022.03.16
(730) **SOLOVIOV Evghenii, MD**
Str. Timișoara nr. 19,
MD-6801, Ialoveni, Republica Moldova
(540)

ARKADIA

(511) NCL(11-2022)
33 - băuturi alcoolice, cu excepția berii; preparate alcoolice pentru fabricarea băuturilor.
(531) CFE(8) 27.05.01.

(210) **049771**
(220) 2022.03.11
(730) **STĂVILĂ Victor, MD**
Str. Pietrarilor nr. 14/3, ap. 14,
MD-2021, Chișinău, Republica Moldova
(540)

STAVILA

(511) NCL(11-2022)
16 - hârtie și carton; produse de imprimărie; articole pentru legătorie; fotografii; articole de papetărie și de birou, cu excepția mobilei; adezivi pentru papetărie sau menaj; materiale de desen și materiale pentru artiști; pensule; materiale didactice și de instruire; foi, folii și pungi din plastic pentru împachetare și ambalare; caractere și clișee tipografice;
25 - îmbrăcăminte, încălțăminte, articole care servesc la acoperirea capului;

35 - publicitate; administrarea, organizarea și managementul afacerilor; lucrări de birou;
41 - educație; instruire; divertisment; activități sportive și culturale.
(531) CFE(8) 15.09.18; 24.15.01; 24.15.07; 24.17.09; 27.03.15; 27.05.19; 27.05.22.

(210) **049772**
(220) 2022.03.14
(730) **MOBILDOR-LUX S.R.L., MD**
Str. Socoleni nr. 21, ap. 22,
MD-2024, Chișinău, Republica Moldova
(540)

MOBILDOR LUX

(591) Culori revendicate: negru, roșu, verde.
(511) NCL(11-2022)
20 - mobile, oglinzi, rame pentru tablouri; containere, nu din metal, pentru depozitare sau transport; oase neprelucrate sau semiprelucrate, coarne, fanoane de balenă sau sedef; scoici; spumă de mare; chihlimbar galben.
(531) CFE(8) 26.03.01; 26.03.05; 26.04.05; 27.05.09; 27.05.21; 29.01.13.

(210) **049773**
(220) 2022.03.15
(730) **AXENTI Cătălina-Francesca, MD**
Str. Renașterii nr. 50, MD-4839,
Stăuceni, Chișinău, Republica Moldova
(540)

REVOLUTION

(511) NCL(11-2022)
33 - băuturi alcoolice, cu excepția berii, rom; preparate alcoolice pentru fabricarea băuturilor.

(210) **049774**
 (220) 2022.03.15
 (730) **BULEVARD IMOBIL S.R.L., MD**
 Str. Andrei Lupan nr. 13,
 MD-2008, Chișinău, Republica Moldova
 (540)



Bulevard

(526) Elementele mărcii asupra cărora solicitantul declară că renunță la invocarea oricărui drept exclusiv: „AGENTIE IMOBILIARĂ”, cu excepția executării grafice deosebite.
 (511) NCL(11-2022)
 36 - servicii financiare, monetare și bancare; servicii de asigurări; afaceri imobiliare.
 (531) CFE(8) 24.03.18; 24.17.02; 26.05.08; 26.05.18; 27.01.12; 27.05.01; 27.05.21.

(210) **049775**
 (220) 2022.03.16
 (730) **DUBCIUC Vitalii, MD**
 Str. Livadarilor nr. 106, MD-2019,
 Codru, Chișinău, Republica Moldova
 (540)

DVV SHOW

(511) NCL(11-2022)
 35 - publicitate; administrarea, organizarea și managementul afacerilor; lucrări de birou;
 41 - educație; instruire; divertisment; activități sportive și culturale.
 (531) CFE(8) 26.03.23; 26.13.25; 27.05.01; 27.05.19; 27.05.22.

(210) **049777**
 (220) 2022.03.14
 (730) **BARZA ALBĂ S.A., MD**
 Str. Victoriei nr. 49,
 MD-3101, Bălți, Republica Moldova
 (540)

Prazdnicinii Праздничный

(511) NCL(11-2022)
 33 - băuturi alcoolice, cu excepția berii; preparate alcoolice pentru fabricarea băuturilor; toate produsele sus-menționate, cu excepția votcii.
 (531) CFE(8) 28.05.00.

(210) **049778**
 (220) 2022.03.15
 (730) **ENBIO S.R.L., societate comercială, MD**
 Bd. Mircea cel Bătrîn nr. 7, ap. 26,
 MD-2044, Chișinău, Republica Moldova
 (540)

HECTAR

(511) NCL(11-2022)
 01 - produse chimice destinate industriei, științelor, fotografiei, agriculturii, horticulturii și silviculturii; rășini artificiale în stare brută, materiale plastice în stare brută; compoziții pentru stingerea și prevenirea incendiilor; preparate pentru călire și sudură; substanțe pentru tăbăcirea de blănuri și piei de animale; adezivi pentru utilizare în industrie; chituri și alte produse de umplere; compost, gunoi de grajd, îngrășăminte; preparate biologice pentru utilizare în industrie și știință.
 (531) CFE(8) 27.05.01.

(210) **049779**
 (220) 2022.03.16
 (730) **VINĂRIA PURCARI S.R.L., întreprindere mixtă, MD**
 MD-4229, Purcari, Ștefan-Vodă, Republica Moldova
 (540)



(511) NCL(11-2022)
 33 - băuturi alcoolice, cu excepția berii; preparate alcoolice pentru fabricarea băuturilor;
 35 - publicitate; administrarea, organizarea și managementul afacerilor; lucrări de birou.
 (531) CFE(8) 02.09.01; 03.07.09; 03.07.16; 03.07.26; 06.03.04.

(210) **049780**
 (220) 2022.03.16
 (730) **BLOMBERG Karl Robert, MD**
 Bd. Dacia nr. 5, ap. 29,
 MD-2038, Chișinău, Republica Moldova
 (540)

Pinky CyberSafe

(511) NCL(11-2022)
 09 - aparate și instrumente științifice, pentru cercetare, de navigare, geodezice, fotografice, cinematografice, audiovizuale, optice, de cântărire, de măsurare, de semnalizare, de detectare, de testare, de verificare, de salvare și didactice; aparate și instrumente pentru conducerea, distribuirea, transformarea, acumularea, reglarea sau comanda curentului electric; aparate și instrumente pentru

înregistrarea, transmiterea, reproducerea sau procesarea sunetului, imaginilor sau datelor; suporturi media înregistrate și descărcabile, software de calculator, suporturi media digitale sau analogice de înregistrare și de stocare fără conținut; mecanisme pentru aparate cu preplată; case de marcat, dispozitive de calculat; calculatoare și dispozitive periferice de calculator; costume de scafandru, măști pentru scafandri, tampoane de urechi pentru scafandri, cleme nazale pentru scafandri și înotători, mănuși de scafandru, aparate de respirat sub apă pentru înot subacvatic; extincitoare;

- 42 - servicii științifice și tehnologice, precum și servicii de cercetare și de creație, referitoare la acestea; servicii de analiză industrială, cercetare industrială și proiectare industrială; servicii de control al calității și de autentificare; crearea și dezvoltarea calculatoarelor și programelor de calculator;
- 45 - servicii juridice; servicii de securitate pentru protecția fizică a bunurilor materiale și a persoanelor; servicii personale și sociale oferite de către terți destinate să satisfacă nevoile indivizilor.

(210) **049782**
 (220) 2022.03.16
 (730) **ANGHELPOLL GROUP S.R.L., MD**
 Str. Independenței nr. 1/A, ap. 79,
 MD-2043, Chișinău, Republica Moldova
 (540)



(511) NCL(11-2022)
 19 - materiale, nu din metal, pentru edificare construcție; conducte rigide, nu din metal, pentru edificare; asfalt, smoală, gudron și bitum; construcții transportabile, nu din metal; monumente nemetalice;

35 - publicitate; administrarea, organizarea și managementul afacerilor; lucrări de birou.

(531) CFE(8) 26.03.23; 26.04.09; 26.13.25; 27.05.01.

(210) **049783**
 (220) 2022.03.17
 (730) **SICOM S.R.L., MD**
 Str. Aurel David nr. 79, MD-6811,
 Bardar, Ialoveni, Republica Moldova
 (540)



**Brutăria
Bardar**

(511) NCL(11-2022)
 30 - cafea, ceai, cacao și înlocuitori ai acestora;
 orez, paste făinoase și tăiței; tapioca și sago;
 făină și preparate din cereale; pâine, produse
 de patiserie și cofetărie; ciocolată; înghețată,
 șerburi și alte înghețate comestibile; zahăr,
 miere, sirop de melasă; drojdie, praf de copt;
 sare, condimente, mirodenii, plante aromati-
 ce conservate; oțet, sosuri și alte condimen-
 te; gheață (apă înghețată);
 43 - servicii de alimentație publică; servicii de
 cazare temporară.
 (531) CFE(8) 08.01.01; 08.01.04; 08.01.15;
 08.01.25; 27.05.01.

(210) **049784**
 (220) 2022.03.17
 (730) **BOLBOCEANU Inga, MD**
 Str. Dumitru Râșcanu nr. 20/2, ap. 21,
 MD-2024, Chișinău, Republica Moldova
 (540)



EQUILIBRIUM

(511) NCL(11-2022)
 25 - îmbrăcăminte, încălțăminte, articole care
 servesc la acoperirea capului.
 (531) CFE(8) 05.05.02; 05.05.03; 05.05.21;
 26.03.23; 27.05.01.

(210) **049786**
 (220) 2022.03.15
 (730) **BUCURIA S.A., MD**
 Str. Columna nr. 162,
 MD-2004, Chișinău, Republica Moldova
 (540)



(511) NCL(11-2022)
 30 - cafea, ceai, cacao și înlocuitori ai acestora;
 orez, paste făinoase și tăiței; tapioca și sago;
 făină și preparate din cereale; pâine, produse
 de patiserie și cofetărie; ciocolată; înghețată,
 șerburi și alte înghețate comestibile; zahăr,
 miere, sirop de melasă; drojdie, praf de copt;
 sare, condimente, mirodenii, plante aromati-
 ce conservate; oțet, sosuri și alte condimen-
 te; gheață (apă înghețată);
 35 - publicitate; administrarea, organizarea și
 managementul afacerilor; lucrări de birou.
 (531) CFE(8) 19.03.24; 24.17.11; 24.17.12;
 26.02.03; 26.04.09; 26.04.18; 27.01.07;
 27.05.09.

(210) **049787**
 (220) 2022.03.15
 (730) **BUCURIA S.A., MD**
 Str. Columna nr. 162,
 MD-2004, Chișinău, Republica Moldova
 (540)

BUCURIA

CU TOATĂ DRAGOSTEA

(511) NCL(11-2022)
 30 - cafea, ceai, cacao și înlocuitori ai acestora;
 orez, paste făinoase și tăiței; tapioca și sago;
 făină și preparate din cereale; pâine, produse

- de patiserie și cofetărie; ciocolată; înghețată, șerburi și alte înghețate comestibile; zahăr, miere, sirop de melasă; drojdie, praf de copt; sare, condimente, mirodenii, plante aromatice conservate; oțet, sosuri și alte condimente; gheață (apă înghețată);
- 35 - publicitate; administrarea, organizarea și managementul afacerilor; lucrări de birou.
- (531) CFE(8) 26.01.02; 26.02.03; 27.01.07; 27.05.09; 27.05.10.

(210) **049788**
 (220) 2022.03.15
 (730) **BUCURIA S.A., MD**
 Str. Columna nr. 162,
 MD-2004, Chișinău, Republica Moldova
 (540)

BUCURIA _

PENTRU TINE

- (511) NCL(11-2022)
 30 - cafea, ceai, cacao și înlocuitori ai acestora; orez, paste făinoase și tăiței; tapioca și sago; făină și preparate din cereale; pâine, produse de patiserie și cofetărie; ciocolată; înghețată, șerburi și alte înghețate comestibile; zahăr, miere, sirop de melasă; drojdie, praf de copt; sare, condimente, mirodenii, plante aromatice conservate; oțet, sosuri și alte condimente; gheață (apă înghețată);
- 35 - publicitate; administrarea, organizarea și managementul afacerilor; lucrări de birou.
- (531) CFE(8) 26.01.02; 26.02.03; 27.01.07; 27.05.09; 27.05.10.

(210) **049789**
 (220) 2022.03.15
 (730) **BUCURIA S.A., MD**
 Str. Columna nr. 162,
 MD-2004, Chișinău, Republica Moldova
 (540)

BUCURIA _

NU MĂ UITA

- (511) NCL(11-2022)
 30 - cafea, ceai, cacao și înlocuitori ai acestora; orez, paste făinoase și tăiței; tapioca și sago; făină și preparate din cereale; pâine, produse de patiserie și cofetărie; ciocolată; înghețată, șerburi și alte înghețate comestibile; zahăr, miere, sirop de melasă; drojdie, praf de copt; sare, condimente, mirodenii, plante aromatice conservate; oțet, sosuri și alte condimente; gheață (apă înghețată);
- 35 - publicitate; administrarea, organizarea și managementul afacerilor; lucrări de birou.
- (531) CFE(8) 26.01.02; 26.02.03; 27.01.07; 27.05.09; 27.05.10.

(210) **049790**
 (220) 2022.03.15
 (730) **BUCURIA S.A., MD**
 Str. Columna nr. 162,
 MD-2004, Chișinău, Republica Moldova
 (540)

BUCURIA _

CU DRAG

- (511) NCL(11-2022)
 30 - cafea, ceai, cacao și înlocuitori ai acestora; orez, paste făinoase și tăiței; tapioca și sago; făină și preparate din cereale; pâine, produse de patiserie și cofetărie; ciocolată; înghețată, șerburi și alte înghețate comestibile; zahăr, miere, sirop de melasă; drojdie, praf de copt; sare, condimente, mirodenii, plante aromatice conservate; oțet, sosuri și alte condimente; gheață (apă înghețată);
- 35 - publicitate; administrarea, organizarea și managementul afacerilor; lucrări de birou.
- (531) CFE(8) 26.01.02; 26.02.03; 27.01.07; 27.05.09; 27.05.10.

(210) **049791**
 (220) 2022.03.15
 (730) **BUCURIA S.A., MD**
 Str. Columna nr. 162,
 MD-2004, Chișinău, Republica Moldova

(540)

BUCURIA**VISUL MEU**

(511) NCL(11-2022)

30 - cafea, ceai, cacao și înlocuitori ai acestora; orez, paste făinoase și tăiței; tapioca și sago; făină și preparate din cereale; pâine, produse de patiserie și cofetărie; ciocolată; înghețată, șerbeturi și alte înghețate comestibile; zahăr, miere, sirop de melasă; drojdie, praf de copt; sare, condimente, mirodenii, plante aromatice conservate; oțet, sosuri și alte condimente; gheață (apă înghețată);

35 - publicitate; administrarea, organizarea și managementul afacerilor; lucrări de birou.

(531) CFE(8) 26.01.02; 26.02.03; 27.01.07; 27.05.09; 27.05.10.

(210) **049792**

(220) 2022.03.15

(730) **BUCURIA S.A., MD**

Str. Columna nr. 162,

MD-2004, Chișinău, Republica Moldova

(540)

LICURICI

(511) NCL(11-2022)

30 - cafea, ceai, cacao și înlocuitori ai acestora; orez, paste făinoase și tăiței; tapioca și sago; făină și preparate din cereale; pâine, produse de patiserie și cofetărie; ciocolată; înghețată, șerbeturi și alte înghețate comestibile; zahăr, miere, sirop de melasă; drojdie, praf de copt; sare, condimente, mirodenii, plante aromatice conservate; oțet, sosuri și alte condimente; gheață (apă înghețată);

35 - publicitate; administrarea, organizarea și managementul afacerilor; lucrări de birou.

(210) **049793**

(220) 2022.03.15

(730) **BUCURIA S.A., MD**

Str. Columna nr. 162,

MD-2004, Chișinău, Republica Moldova

(540)

UMBRELE

(511) NCL(11-2022)

30 - cafea, ceai, cacao și înlocuitori ai acestora; orez, paste făinoase și tăiței; tapioca și sago; făină și preparate din cereale; pâine, produse de patiserie și cofetărie; ciocolată; înghețată, șerbeturi și alte înghețate comestibile; zahăr, miere, sirop de melasă; drojdie, praf de copt; sare, condimente, mirodenii, plante aromatice conservate; oțet, sosuri și alte condimente; gheață (apă înghețată);

35 - publicitate; administrarea, organizarea și managementul afacerilor; lucrări de birou.

(210) **049794**

(220) 2022.03.15

(730) **BUCURIA S.A., MD**

Str. Columna nr. 162,

MD-2004, Chișinău, Republica Moldova

(540)

DOINIȚA

(511) NCL(11-2022)

30 - cafea, ceai, cacao și înlocuitori ai acestora; orez, paste făinoase și tăiței; tapioca și sago; făină și preparate din cereale; pâine, produse de patiserie și cofetărie; ciocolată; înghețată, șerbeturi și alte înghețate comestibile; zahăr, miere, sirop de melasă; drojdie, praf de copt; sare, condimente, mirodenii, plante aromatice conservate; oțet, sosuri și alte condimente; gheață (apă înghețată);

35 - publicitate; administrarea, organizarea și managementul afacerilor; lucrări de birou.

(210) **049795**
 (220) 2022.03.15
 (730) **BUCURIA S.A., MD**
 Str. Columna nr. 162,
 MD-2004, Chișinău, Republica Moldova
 (540)

ZARE

(511) NCL(11-2022)
 30 - cafea, ceai, cacao și înlocuitori ai acestora; orez, paste făinoase și tăiței; tapioca și sago; făină și preparate din cereale; pâine, produse de patiserie și cofetărie; ciocolată; înghețată, șerburi și alte înghețate comestibile; zahăr, miere, sirop de melasă; drojdie, praf de copt; sare, condimente, mirodenii, plante aromatice conservate; oțet, sosuri și alte condimente; gheață (apă înghețată);
 35 - publicitate; administrarea, organizarea și managementul afacerilor; lucrări de birou.

(210) **049796**
 (220) 2022.03.17
 (730) **EXIMBANK S.A., bancă comercială, MD**
 Bd. Ștefan cel Mare și Sfânt nr. 171/1,
 MD-2004, Chișinău, Republica Moldova
 (540)

PARTENERUL TĂU FINANCIAR DE ÎNCREDERE

(511) NCL(11-2022)
 09 - aparate și instrumente științifice, pentru cercetare, de navigare, geodezice, fotografice, cinematografice, audiovizuale, optice, de cântărire, de măsurare, de semnalizare, de detectare, de testare, de verificare, de salvare și didactice; aparate și instrumente pentru conducerea, distribuția, transformarea, acumularea, reglarea sau comanda curentului electric; aparate și instrumente pentru înregistrarea, transmiterea, reproducerea sau procesarea sunetului, imaginilor sau datelor; suporturi media înregistrate și descărcabile, software de calculator, suporturi media digitale sau analogice de înregistrare și de stocare fără conținut; mecanisme pentru aparate cu preplată; case de marcat, dis-

pozitive de calculat; calculatoare și dispozitive periferice de calculator; costume de scafandru, măști pentru scafandri, tampoane de urechi pentru scafandri, cleme nazale pentru scafandri și înotători, mănuși de scafandru, aparate de respirat sub apă pentru înot subacvatic; extinctoare;

16 - hârtie și carton; produse de imprimare; articole pentru legătorie; fotografii; articole de papetărie și de birou, cu excepția mobilei; adezivi pentru papetărie sau menaj; materiale de desen și materiale pentru artiști; pensule; materiale didactice și de instruire; foi, folii și pungi din plastic pentru împachetare și ambalare; caractere și clișee tipografice;
 35 - publicitate; administrarea, organizarea și managementul afacerilor; lucrări de birou;
 36 - servicii financiare, monetare și bancare; servicii de asigurări; afaceri imobiliare;
 41 - educație; instruire; divertisment; activități sportive și culturale;
 42 - servicii științifice și tehnologice, precum și servicii de cercetare și de creație, referitoare la acestea; servicii de analiză industrială, cercetare industrială și proiectare industrială; servicii de control al calității și de autentificare; crearea și dezvoltarea calculatoarelor și programelor de calculator.

(210) **049797**
 (220) 2022.03.17
 (730) **EXIMBANK S.A., bancă comercială, MD**
 Bd. Ștefan cel Mare și Sfânt nr. 171/1,
 MD-2004, Chișinău, Republica Moldova
 (540)

CREĂM SUCCESUL ÎMPREUNĂ

(511) NCL(11-2022)
 09 - aparate și instrumente științifice, pentru cercetare, de navigare, geodezice, fotografice, cinematografice, audiovizuale, optice, de cântărire, de măsurare, de semnalizare, de detectare, de testare, de verificare, de salvare și didactice; aparate și instrumente pentru conducerea, distribuția, transformarea, acumularea, reglarea sau comanda curentului electric; aparate și instrumente pentru înregistrarea, transmiterea, reproducerea sau procesarea sunetului, imaginilor sau datelor; suporturi media înregistrate și des-

- cărcabile, software de calculator, suporturi media digitale sau analogice de înregistrare și de stocare fără conținut; mecanisme pentru aparate cu preplată; case de marcat, dispozitive de calculat; calculatoare și dispozitive periferice de calculator; costume de scafandru, măști pentru scafandri, tampoane de urechi pentru scafandri, cleme nazale pentru scafandri și înotători, mănuși de scafandru, aparate de respirat sub apă pentru înot subacvatic; extinctoare;
- 16 - hârtie și carton; produse de imprimare; articole pentru legătorie; fotografii; articole de papetărie și de birou, cu excepția mobilei; adevizi pentru papetărie sau menaj; materiale de desen și materiale pentru artiști; pensule; materiale didactice și de instruire; foi, folii și pungi din plastic pentru împachetare și ambalare; caractere și clișee tipografice;
- 35 - publicitate; administrarea, organizarea și managementul afacerilor; lucrări de birou;
- 36 - servicii financiare, monetare și bancare; servicii de asigurări; afaceri imobiliare;
- 41 - educație; instruire; divertisment; activități sportive și culturale;
- 42 - servicii științifice și tehnologice, precum și servicii de cercetare și de creație, referitoare la acestea; servicii de analiză industrială, cercetare industrială și proiectare industrială; servicii de control al calității și de autentificare; crearea și dezvoltarea calculatoarelor și programelor de calculator.

- (210) **049799**
 (220) 2022.03.18
 (730) **CHIRICUȚĂ Ștefan, MD**
 Str. Doctor Tudor Strișcă nr. 8/3, ap. 83,
 MD-2043, Chișinău, Republica Moldova
 (540)



CHATEAU
FAMILY RESORT
SOBOR

- (511) NCL(11-2022)
 33 - băuturi alcoolice, cu excepția berii; preparate alcoolice pentru fabricarea băuturilor;

- 35 - publicitate; administrarea, organizarea și managementul afacerilor; lucrări de birou;
- 43 - servicii de alimentație publică; servicii de cazare temporară.
- (531) CFE(8) 24.01.15; 24.01.18; 24.01.25; 24.09.09; 25.01.13; 25.01.25; 27.05.11; 27.05.21.

- (210) **049803**
 (220) 2022.03.16
 (730) **CEBOTARI Radu, MD**
 MD-7130, s. Ocnița, r-l Ocnița, Republica Moldova
 (540)



CAROLINE'S
 • GIFTS • *Heart* • FLOWERS •

- (526) Elementele mărcii asupra cărora solicitantul declară că renunță la invocarea oricărui drept exclusiv: „GIFTS”, „Heart”, „FLOWERS”, cu excepția executării grafice deosebite.
- (591) Culori revendicate: bronz.
- (511) NCL(11-2022)
 26 - dantele, șireturi și broderii, panglici și funde ca articole de mercurie; nasturi, capse și copci, ace și ace cu gămălie; flori artificiale; decorațiuni pentru păr; păr fals;
- 35 - publicitate; administrarea, organizarea și managementul afacerilor; lucrări de birou.
- (531) CFE(8) 05.05.16; 05.05.19; 05.05.20; 05.05.21; 25.01.25; 27.05.09; 29.01.11.

- (210) **049805**
 (220) 2022.03.18
 (730) **ELEMENT STIL S.R.L., MD**
 Str. Nicolae Dimo nr. 86, of. 3,
 MD-2003, Durlești, Chișinău, Republica Moldova

(540)



ELEMENT STIL[®]
COMPANIE DE CONSTRUCȚII

(526) Elementele mărcii asupra cărora solicitantul declară că renunță la invocarea oricărui drept exclusiv: „COMPANIE DE CONSTRUCȚII”, cu excepția executării grafice deosebite.

(591) Culori revendicate: roșu, negru.

(511) NCL(11-2022)

35 - publicitate; administrarea, organizarea și managementul afacerilor; lucrări de birou;

36 - servicii financiare, monetare și bancare; servicii de asigurări; afaceri imobiliare.

(531) CFE(8) 07.01.08; 07.01.12; 07.01.24; 27.03.15; 27.05.11; 29.01.12.

(210) **049806**

(220) 2022.03.21

(730) **PUZUR Lilian, MD**

Str. Trandafirilor nr. 11/5, ap. 33,
MD-2028, Chișinău, Republica Moldova

(540)

myskin.md

(511) NCL(11-2022)

35 - publicitate; administrarea, organizarea și managementul afacerilor; lucrări de birou.

(210) **049808**

(220) 2022.03.21

(730) **PUZUR Lilian, MD**

Str. Trandafirilor nr. 11/5, ap. 33,
MD-2028, Chișinău, Republica Moldova

(540)

cosmeticshop.md

(511) NCL(11-2022)

35 - publicitate; administrarea, organizarea și managementul afacerilor; lucrări de birou.

(210) **049809**

(220) 2022.03.21

(730) **NERUH Serghei, MD**

Str. Mihail Ceachir nr. 15,
MD-2009, Chișinău, Republica Moldova

(540)

Pomodoro

(511) NCL(11-2022)

32 - bere; băuturi nealcoolice; ape minerale și carbogazoase; băuturi din fructe și sucuri de fructe; siropuri și alte preparate pentru fabricarea băuturilor nealcoolice; toate produsele incluse în clasa 32, cu excepția sucului de roșii;

33 - băuturi alcoolice, cu excepția berii; preparate alcoolice pentru fabricarea băuturilor.

(210) **049810**

(220) 2022.03.21

(730) **BESCHIERU Daria, MD**

Str. Nicolae Milescu-Spătarul nr. 23, ap. 79,
MD-2075, Chișinău, Republica Moldova

PASCARU Adrian, MD

Str. Nicolae Milescu Spătarul nr. 19, ap. 3,
MD-2075, Chișinău, Republica Moldova

(540)

TAMERLAN

(511) NCL(11-2022)

33 - băuturi alcoolice, cu excepția berii; preparate alcoolice pentru fabricarea băuturilor.

(210) **049811**

(220) 2022.03.22

(730) **CIALCRIS S.R.L., societate comercială, MD**

Str. Livezilor nr. 86, MD-2003,
Durlești, Chișinău, Republica Moldova

(540)

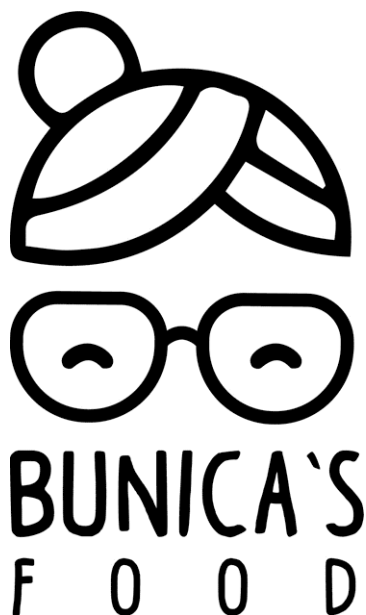

(511) NCL(11-2022)

39 - transport; ambalarea și depozitarea mărfurilor; organizarea de călătorii;

43 - servicii de alimentație publică; servicii de cazare temporară.

(531) CFE(8) 02.03.01; 02.03.04; 02.03.11; 02.03.23; 16.03.13; 27.05.01.

(210) 049812

(220) 2022.03.22

(730) LARIDAN LUX S.R.L., MD

Str. Onisifor Ghibu nr. 7/3, ap. 16,
MD-2051, Chișinău, Republica Moldova

(540)

LDBETON

(511) NCL(11-2022)

19 - materiale, nu din metal, pentru edificare construcție; conducte rigide, nu din metal, pentru edificare; asfalt, smoală, gudron și bitum; construcții transportabile, nu din metal; monumente nemetalice;

37 - servicii de construcții; servicii de instalare și reparații; extracție minieră, foraje pentru extracția de petrol și de gaze.

(210) 049813

(220) 2022.03.22

(730) ALDIABAT Mohammad, MD

Str. Alba Iulia nr. 168, ap. 52,
MD-2051, Chișinău, Republica Moldova

(540)



(511) NCL(11-2022)

44 - servicii medicale; servicii veterinare; servicii de igienă și de îngrijire a frumuseții pentru oameni sau animale; servicii de agricultură, acvacultură, horticultură și silvicultură.

(531) CFE(8) 19.13.22; 19.13.25; 27.03.15; 27.05.08.

(210) 049814

(220) 2022.03.22

(730) GADAI Anastasia, MD

Str. Ion Neculce nr. 3, bloc 2, ap. 58,
MD-2069, Chișinău, Republica Moldova

(540)



(511) NCL(11-2022)

03 - cosmetice și produse de toaletă nemedicinale; produse nemedicinale pentru curățarea dinților; produse de parfumerie, uleiuri esențiale; preparate pentru albit și alte substanțe pentru spălat; preparate pentru curățare, lustruire, degresare și șlefuire;

35 - publicitate; administrarea, organizarea și managementul afacerilor; lucrări de birou;

- 41 - educație; instruire; divertisment; activități sportive și culturale;
- 44 - servicii medicale; servicii veterinare; servicii de igienă și de îngrijire a frumuseții pentru oameni sau animale; servicii de agricultură, acvacultură, horticultură și silvicultură.
- (531) CFE(8) 03.01.06; 03.01.08; 03.01.16; 10.05.11; 10.05.13; 24.17.25; 27.05.02.

- 36 - servicii financiare, monetare și bancare; servicii de asigurări; afaceri imobiliare;
- 37 - servicii de construcții; servicii de instalare și reparații; extracție minieră, foraje pentru extracția de petrol și de gaze;
- 41 - educație; instruire; divertisment; activități sportive și culturale.
- (531) CFE(8) 26.04.18; 26.04.19; 27.05.09.

- (210) **049815**
 (220) 2022.03.22
 (730) **FILLI PARTNER S.R.L., MD**
 Str. Sfatul Țării nr. 27,
 MD-2012, Chișinău, Republica Moldova
 (540)



- (526) Elementele mărcii asupra cărora solicitantul declară că renunță la invocarea oricărui drept exclusiv: „PARTNER”, cu excepția executării grafice deosebite.

(511) NCL(11-2022)

- 06 - metale comune și aliajele lor; minereuri; materiale metalice pentru edificare și construcții; construcții transportabile metalice; cabluri și fire neelectrice din metale comune; mici articole de fierărie; containere metalice pentru depozitare sau transport; seifuri;
- 19 - materiale, nu din metal, pentru edificare construcție; conducte rigide, nu din metal, pentru edificare; asfalt, smoală, gudron și bitum; construcții transportabile, nu din metal; monumente nemetalice;
- 35 - publicitate; administrarea, organizarea și managementul afacerilor; lucrări de birou;

- (210) **049816**
 (220) 2022.03.22
 (730) **FILLI PARTNER S.R.L., MD**
 Str. Sfatul Țării nr. 27,
 MD-2012, Chișinău, Republica Moldova
 (540)



- (526) Elementele mărcii asupra cărora solicitantul declară că renunță la invocarea oricărui drept exclusiv: „MALL”, cu excepția executării grafice deosebite.

(511) NCL(11-2022)

- 35 - publicitate; administrarea, organizarea și managementul afacerilor; lucrări de birou;
- 36 - servicii financiare, monetare și bancare; servicii de asigurări; afaceri imobiliare;
- 41 - educație; instruire; divertisment; activități sportive și culturale.
- (531) CFE(8) 26.04.07; 26.04.18; 26.04.24; 27.05.11.

(210) **049817**
 (220) 2022.03.22
 (730) **FILLI PARTNER S.R.L., MD**
 Str. Sfatul Țării nr. 27,
 MD-2012, Chișinău, Republica Moldova
 (540)

DELIA CITY

(526) Elementele mărcii asupra cărora solicitantul declară că renunță la invocarea oricărui drept exclusiv: „CITY”, cu excepția executării grafice deosebite.
 (511) NCL(11-2022)
 35 - publicitate; administrarea, organizarea și managementul afacerilor; lucrări de birou;
 36 - servicii financiare, monetare și bancare; servicii de asigurări; afaceri imobiliare;
 37 - servicii de construcții; servicii de instalare și reparații; extracție minieră, foraje pentru extracția de petrol și de gaze;
 41 - educație; instruire; divertisment; activități sportive și culturale.

(210) **049818**
 (220) 2022.03.23
 (730) **ZOLOTOI AIST S.R.L., întreprindere cu capital străin, fabrică de vinuri și coniacuri, MD**
 Str. Iurie Gagarin nr. 34, MD-7422,
 Tvardița, Taraclia, Republica Moldova
 (540)

ГРОШЬ

(511) NCL(11-2022)
 33 - băuturi alcoolice, cu excepția berii; preparate alcoolice pentru fabricarea băuturilor.
 (531) CFE(8) 28.05.00.

(210) **049819**
 (220) 2022.03.23
 (730) **BABII Oleg, MD**
 Str. Verșigora nr. 91, ap. 50,
 MD-5500, Rîbnița, Republica Moldova

(540)



(511) NCL(11-2022)
 06 - metale comune și aliajele lor; minereuri; materiale metalice pentru edificare și construcții; construcții transportabile metalice; cabluri și fire neelectrice din metale comune; mici articole de fierărie; containere metalice pentru depozitare sau transport; seifuri;
 39 - transport; ambalarea și depozitarea mărfurilor; organizarea de călătorii.
 (531) CFE(8) 07.01.10; 07.01.14; 07.01.24; 07.01.25; 26.04.16; 26.04.18; 27.05.24.

(210) **049820**
 (220) 2022.03.23
 (730) **CROITOR-DENTAL CLINIC S.R.L., MD**
 Str. Miorița nr. 14, of. 2,
 MD-2028, Chișinău, Republica Moldova
 (540)

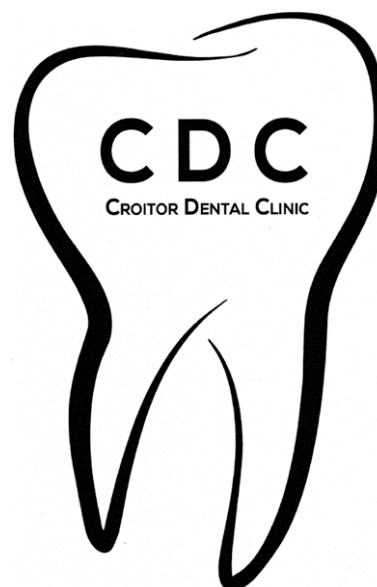

(526) Elementele mărcii asupra cărora solicitantul declară că renunță la invocarea oricărui drept exclusiv: „DENTAL CLINIC”, cu excepția executării grafice deosebite.

(511) NCL(11-2022)

44 - servicii medicale; servicii veterinare; servicii de igienă și de îngrijire a frumuseții pentru oameni sau animale; servicii de agricultură, acvacultură, horticultură și silvicultură.

(531) CFE(8) 02.09.10; 27.05.09; 27.05.17.

(210) **049821**

(220) 2022.03.23

(730) **GORIN Vladimir, MD**

MD-5121, Elizavetovca, Dondușeni, Republica Moldova

(540)



(511) NCL(11-2022)

25 - îmbrăcăminte, încălțăminte, articole care servesc la acoperirea capului.

(531) CFE(8) 25.07.07; 25.07.20; 25.07.22; 26.04.12; 26.04.18; 26.11.12; 27.05.02.

(210) **049822**

(220) 2022.03.23

(730) **GORIN Vladimir, MD**

MD-5121, Elizavetovca, Dondușeni, Republica Moldova

(540)

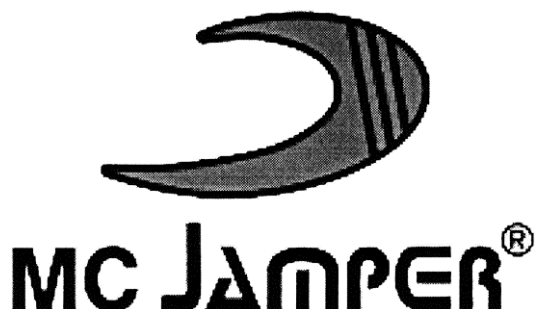

(511) NCL(11-2022)

25 - îmbrăcăminte, încălțăminte, articole care servesc la acoperirea capului.

(531) CFE(8) 01.07.06; 26.02.03; 26.02.24; 26.11.09; 26.11.12; 26.11.25; 26.13.25; 27.05.01.

(210) **049823**

(220) 2022.03.23

(730) **GORIN Vladimir, MD**

MD-5121, Elizavetovca, Dondușeni, Republica Moldova

(540)

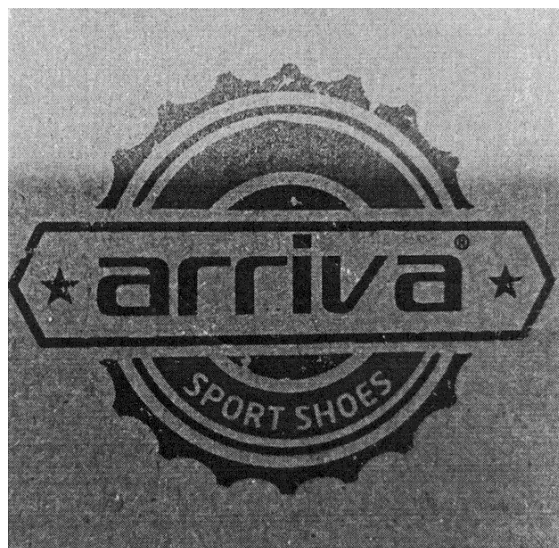

(511) NCL(11-2022)

25 - îmbrăcăminte, încălțăminte, articole care servesc la acoperirea capului.

(531) CFE(8) 01.01.03; 01.01.10; 15.07.19; 26.01.21; 26.05.18; 26.07.07; 27.05.09.

(210) **049824**

(220) 2022.03.23

(730) **GORIN Vladimir, MD**

MD-5121, Elizavetovca, Dondușeni, Republica Moldova

(540)



(511) NCL(11-2022)

25 - îmbrăcăminte, încălțăminte, articole care servesc la acoperirea capului.

(531) CFE(8) 25.07.20; 25.07.21; 26.04.12; 26.04.18; 26.11.09; 27.05.02.

(210) **049826**

(220) 2022.03.18

(730) **BUCURIA S.A., MD**

Str. Columna nr. 162,

MD-2004, Chișinău, Republica Moldova

(540)

FULGUȘOR

(511) NCL(11-2022)

30 - cafea, ceai, cacao și înlocuitori ai acestora; orez, paste făinoase și tăiței; tapioca și sago; făină și preparate din cereale; pâine, produse de patiserie și cofetărie; ciocolată; înghețată, șerburi și alte înghețate comestibile; zahăr, miere, sirop de melasă; drojdie, praf de copt; sare, condimente, mirodenii, plante aromatice conservate; oțet, sosuri și alte condimente; gheață (apă înghețată);

35 - publicitate; administrarea, organizarea și managementul afacerilor; lucrări de birou.

(210) **049827**

(220) 2022.03.23

(730) **HADJIVU Nadejda, MD**

Str. Dimineții nr. 48, ap. 80,

MD-2002, Chișinău, Republica Moldova

(540)



(511) NCL(11-2022)

29 - carne, pește, păsări și vânat; extracte din carne; fructe și legume conservate, congelate, uscate și fierte; jeleuri, dulceturi, compoturi; ouă; lapte, brânzeturi, unt, iaurt și alte produse lactate; uleiuri și grăsimi comestibile;

35 - publicitate; administrarea, organizarea și managementul afacerilor; lucrări de birou.

(531) CFE(8) 27.05.10.

(210) **049828**

(220) 2022.03.24

(730) **BRIHUNEȚ Mihail, MD**

MD-3738, Zamcioji, Strășeni, Republica Moldova

REPEȚCHI Stasic, MD

Str. Boris Glavan nr. 72, MD-2089,

Ciorescu, Chișinău, Republica Moldova

(540)

CENTRSVET

(511) NCL(11-2022)

11 - aparate și instalații de iluminat, de încălzire, de răcire, de producere a vaporilor, de coacere, de uscare, de ventilare, de distribuire a apei și instalații sanitare.

(210) **049829**

(220) 2022.03.24

(730) **BRIHUNEȚ Mihail, MD**

MD-3738, Zamcioji, Strășeni, Republica Moldova

REPEȚCHI Stasic, MD

Str. Boris Glavan nr. 72, MD-2089,

Ciorescu, Chișinău, Republica Moldova

(540)

SLOTT

(511) NCL(11-2022)

06 - metale comune și aliajele lor; minereuri; materiale metalice pentru edificare și construcții; construcții transportabile metalice; cabluri și fire neelectrice din metale comune; mici articole de fierărie; containere metalice pentru depozitare sau transport; seifuri.

(531) CFE(8) 27.05.01.

(210) **049830**

(220) 2022.03.24

(730) **BRIHUNEȚ Mihail, MD**

MD-3738, Zamcioji, Strășeni, Republica Moldova

REPEȚCHI Stasic, MD

Str. Boris Glavan nr. 72, MD-2089,
Ciorescu, Chișinău, Republica Moldova

(540)

KRAAB™

(511) NCL(11-2022)

06 - metale comune și aliajele lor; minereuri; materiale metalice pentru edificare și construcții; construcții transportabile metalice; cabluri și fire neelectrice din metale comune; mici articole de fierărie; containere metalice pentru depozitare sau transport; seifuri.

(531) CFE(8) 27.05.19.

(210) **049834**

(220) 2022.03.16

(730) **COFFEE DRIVE S.R.L., MD**

Str. Uzinelor nr. 11/1,
MD-2023, Chișinău, Republica Moldova

(540)



MILANO

Caffè & Bakery

(511) NCL(11-2022)

35 - publicitate; administrarea, organizarea și managementul afacerilor; lucrări de birou;

43 - servicii de alimentație publică; servicii de cazare temporară.

(531) CFE(8) 02.01.01; 02.01.11; 03.01.06;
03.01.16; 03.06.03; 11.03.04; 18.01.21;
26.01.15; 27.05.09.

(210) **049836**

(220) 2022.03.18

(730) **BOLEACU Ghenadie, MD**

Str. Vissarion Belinscki nr. 23,
MD-2064, Chișinău, Republica Moldova

(540)

QUEEN
GARDEN HALL

(511) NCL(11-2022)

41 - educație; instruire; divertisment; activități sportive și culturale;

43 - servicii de alimentație publică; servicii de cazare temporară.

(531) CFE(8) 24.09.02; 24.09.05; 24.09.10;
24.09.14; 27.05.07.

(210) **049837**
 (220) 2022.03.18
 (730) **CHISELIOV Aliona, MD**
 Str. Smolean nr. 21,
 MD-3100, Bălți, Republica Moldova
 (540)

(210) **049838**
 (220) 2022.03.18
 (730) **CHISELIOV Aliona, MD**
 Str. Smolean nr. 21,
 MD-3100, Bălți, Republica Moldova
 (540)

HIKARI

- (511) NCL(11-2022)
 29 - carne, pește, păsări și vânat; extracte din carne; fructe și legume conservate, congelate, uscate și fierte; jeleuri, dulceturi, compoturi; ouă; lapte, brânzeturi, unt, iaurt și alte produse lactate; uleiuri și grăsimi comestibile;
- 30 - cafea, ceai, cacao și înlocuitori ai acestora; orez, paste făinoase și tăiței; tapioca și sago; făină și preparate din cereale; pâine, produse de patiserie și cofetărie; ciocolată; înghețată, șerbeturi și alte înghețate comestibile; zahăr, miere, sirop de melasă; drojdie, praf de copt; sare, condimente, mirodenii, plante aromatice conservate; oțet, sosuri și alte condimente; gheață (apă înghețată);
- 35 - publicitate; gestiunea afacerilor comerciale; administrare comercială; lucrări de birou; servicii operaționale on-line de negociere, inclusiv de operare on-line pe piețe pentru vânzătorii de produse și/sau servicii; servicii de negociere on-line în care vânzătorul afișează produsele care urmează să fie oferite spre vânzare, pentru care cererea de ofertă se face prin intermediul Internetului, pentru a facilita vânzarea produselor și serviciilor printr-o rețea de calculatoare și furnizarea de feedback evaluativ și evaluări de produse și servicii ale vânzătorilor, evaluarea valorii, prețurilor produselor și a serviciilor oferite de vânzătorii, evaluarea performanței cumpărătorilor și vânzătorilor, servicii de livrare, precum și experiența globală de negociere în legătură cu acestea; servicii de publicitate, servicii de comercializare pentru terți prestate de supermarketuri, hipermarketuri, buticuri, magazine, gherete, chioșcuri și tarabe;
- 43 - servicii de alimentație publică; servicii de cazare temporară.

TIDO

- (511) NCL(11-2022)
 29 - carne, pește, păsări și vânat; extracte din carne; fructe și legume conservate, congelate, uscate și fierte; jeleuri, dulceturi, compoturi; ouă; lapte, brânzeturi, unt, iaurt și alte produse lactate; uleiuri și grăsimi comestibile;
- 30 - cafea, ceai, cacao și înlocuitori ai acestora; orez, paste făinoase și tăiței; tapioca și sago; făină și preparate din cereale; pâine, produse de patiserie și cofetărie; ciocolată; înghețată, șerbeturi și alte înghețate comestibile; zahăr, miere, sirop de melasă; drojdie, praf de copt; sare, condimente, mirodenii, plante aromatice conservate; oțet, sosuri și alte condimente; gheață (apă înghețată);
- 35 - publicitate; gestiunea afacerilor comerciale; administrare comercială; lucrări de birou; servicii operaționale on-line de negociere, inclusiv de operare on-line pe piețe pentru vânzătorii de produse și/sau servicii; servicii de negociere on-line în care vânzătorul afișează produsele care urmează să fie oferite spre vânzare, pentru care cererea de ofertă se face prin intermediul Internetului, pentru a facilita vânzarea produselor și serviciilor printr-o rețea de calculatoare și furnizarea de feedback evaluativ și evaluări de produse și servicii ale vânzătorilor, evaluarea valorii, prețurilor produselor și a serviciilor oferite de vânzătorii, evaluarea performanței cumpărătorilor și vânzătorilor, servicii de livrare, precum și experiența globală de negociere în legătură cu acestea; servicii de publicitate, servicii de comercializare pentru terți prestate de supermarketuri, hipermarketuri, buticuri, magazine, gherete, chioșcuri și tarabe;
- 43 - servicii de alimentație publică; servicii de cazare temporară.

(210) **049839**
 (220) 2022.03.26
 (730) **ROȘCA Diana, MD**
 Str. Constantin Stamati nr. 35, MD-6813,
 Costești, Ialoveni, Republica Moldova
 (540)



(591) Culori revendicate: albastru-închis, albastru-deschis.

(511) NCL(11-2022)

16 - hârtie și carton; produse de imprimare; articole pentru legătorie; fotografii; articole de papetărie și de birou, cu excepția mobilei; adezivi pentru papetărie sau menaj; materiale de desen și materiale pentru artiști; pensule; materiale didactice și de instruire; foi, folii și pungi din plastic pentru împachetare și ambalare; caractere și clișee tipografice;

35 - publicitate; administrarea, organizarea și managementul afacerilor; lucrări de birou;

41 - educație; instruire; divertisment; activități sportive și culturale.

(531) CFE(8) 05.05.20; 05.05.21; 24.17.08; 24.17.09; 24.17.25; 27.03.15; 27.05.09; 29.01.12.

(210) **049841**
 (220) 2022.03.22
 (730) **VINĂRIA BOSTAVAN S.R.L., întreprindere mixtă, MD**
 MD-5352, Etulia, Vulcănești, UTA Găgăuzia, Republica Moldova

(540)

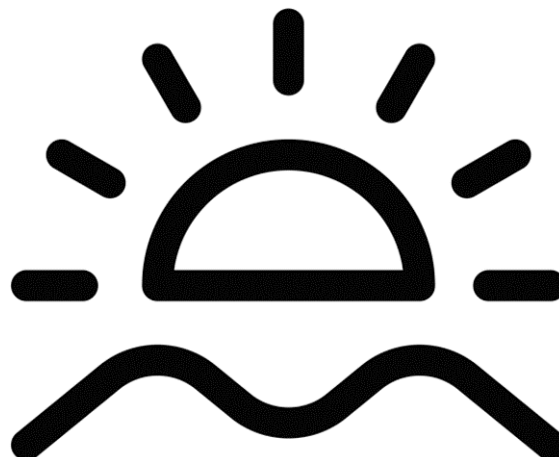

(511) NCL(11-2022)

33 - băuturi alcoolice, cu excepția berii; preparate alcoolice pentru fabricarea băuturilor.

(531) CFE(8) 01.03.01; 01.03.06; 01.03.15; 06.01.02; 06.03.01; 26.11.13; 26.13.25.

(210) **049844**
 (220) 2022.03.28
 (730) **T.P.I. - PHARM S.R.L., MD**
 Bd. Traian nr. 2/1,
 MD-2060, Chișinău, Republica Moldova
 (540)

ORAMET

(511) NCL(11-2022)

05 - preparate farmaceutice pentru tratarea afecțiunilor infecțioase-inflamatorii ale parodontiului și mucoasei cavității bucale.

(210) **049845**
 (220) 2022.03.28
 (730) **T.P.I. - PHARM S.R.L., MD**
 Bd. Traian nr. 2/1,
 MD-2060, Chișinău, Republica Moldova
 (540)

OMIJARD

(511) NCL(11-2022)
05 - preparate farmaceutice utilizate pentru tratamentul diabetului de tip 2 la pacienți adulți (cu vârsta de minim 18 ani).

(210) **049849**
(220) 2022.03.29
(730) **PERCINSCHI Olga, MD**
Str. Albișoara nr. 12, ap. 31,
MD-2001, Chișinău, Republica Moldova
(540)



BY OLGA PERCINSCHI

(511) NCL(11-2022)
41 - educație; instruire; divertisment; activități sportive și culturale;
44 - servicii medicale; servicii veterinare; servicii de igienă și de îngrijire a frumuseții pentru oameni sau animale; servicii de agricultură, acvacultură, horticultură și silvicultură.
(531) CFE(8) 01.01.02; 01.01.10; 01.01.12; 03.07.17; 17.02.17; 26.01.13; 26.01.18; 27.05.01.

(210) **049854**
(220) 2022.04.01
(730) **PAN-ALKO S.R.L., MD**
Str. Revaz Lomtadze nr. 4,
MD-3715, Cojușna, Strășeni, Republica Moldova
(540)

SOBRANIE VINODELOV

(511) NCL(11-2022)
33 - băuturi alcoolice, cu excepția berii; preparate alcoolice pentru fabricarea băuturilor.

(210) **049855**
(220) 2022.03.24
(730) **SCUTELNIC Valerian, MD**
Str. Protoieru Mihail Berezovschi nr. 23, ap. 2,
MD-2065, Chișinău, Republica Moldova
(540)

DS Domeniile Scutelnic

(511) NCL(11-2022)
33 - băuturi alcoolice, cu excepția berii; preparate alcoolice pentru fabricarea băuturilor.

(210) **049856**
(220) 2022.03.25
(730) **DR. TRAVEL S.R.L., MD**
Str. Dacia nr. 16, MD-6812,
Băcioi, Chișinău, Republica Moldova
(540)

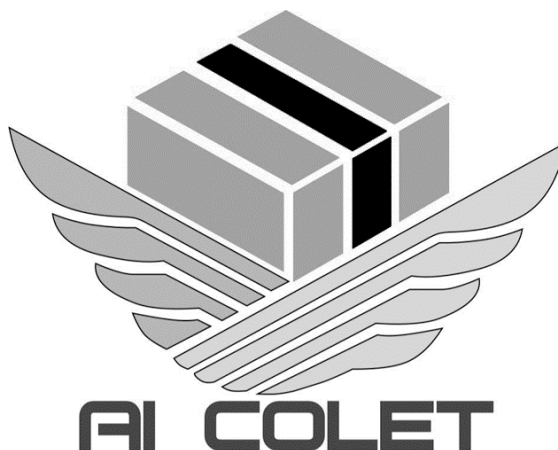

(511) NCL(11-2022)
39 - transport; ambalarea și depozitarea mărfurilor; organizarea de călătorii.
(531) CFE(8) 03.07.17; 19.01.03; 19.03.04; 26.04.09; 26.15.09; 27.05.01.

(210) **049858**
(220) 2022.03.30
(730) **CODREAN Iana, MD**
MD-3542, Pohorniceni, Orhei, Republica Moldova

(540)



(526) Elementele mărcii asupra căreia solicitantul declară că renunță la invocarea oricărui drept exclusiv: „studiou muzical”, cu excepția executării grafice deosebite.

(591) Culori revendicate: mov, roz de diferite nuanțe, albastru de diferite nuanțe, verde de diferite nuanțe, galben, negru, alb, cafeniu, oranj, roșu de diferite nuanțe, gri, bej.

(511) NCL(11-2022)

41 - educație; instruire; divertisment; activități sportive și culturale.

(531) CFE(8) 01.15.01; 02.05.08; 02.05.22; 02.05.24; 24.17.11; 24.17.13; 26.11.13; 27.05.09; 29.01.15.

(210) **049859**

(220) 2022.03.31

(730) **AUREOLA & LOMBARD S.R.L., MD**

Bd. Ștefan cel Mare și Sfânt nr. 132,
MD-2012, Chișinău, Republica Moldova

(540)



(526) Elementele mărcii asupra căreia solicitantul declară că renunță la invocarea oricărui drept exclusiv: „jewellery”, cu excepția executării grafice deosebite.

(511) NCL(11-2022)

14 - metale prețioase și aliajele lor; bijuterii, pietre prețioase și semiprețioase; instrumente de ceasornicărie și pentru măsurarea timpului;

35 - publicitate; administrarea, organizarea și managementul afacerilor; lucrări de birou;

36 - servicii financiare, monetare și bancare; servicii de asigurări; afaceri imobiliare.

138

(531) CFE(8) 17.02.01; 17.02.02; 24.17.08; 26.11.13; 27.05.09.

(210) **049860**

(220) 2022.03.31

(730) **DRON Iulian, MD**

Bd. C. Negruzzi nr. 2, bloc 2, ap. 7,
MD-2001, Chișinău, Republica Moldova

(540)

ZEMEX

(511) NCL(11-2022)

08 - scule și instrumente de mână acționate manual; cuțite, furculițe și linguri; arme albe, cu excepția armelor de foc; aparate de ras;

20 - mobile, oglinzi, rame pentru tablouri; containere, nu din metal, pentru depozitare sau transport; oase neprelucrate sau semiprelucrate, coarne, fanoane de balenă sau sidef; scoici; spumă de mare; chihlimbar galben;

22 - frânghii și sfori; plase; corturi și prelate; marchize din materiale textile sau sintetice; vele; saci pentru transportul și depozitarea materialelor în vrac; materiale de capitonare amortizare și de umplură, cu excepția hârtiei, cartonului, cauciucului sau a materialelor plastice; fibre textile brute și înlocuitori pentru acestea;

25 - îmbrăcăminte, încălțăminte, articole care servesc la acoperirea capului;

28 - jocuri, jucării și articole pentru joacă; aparate pentru jocuri video; articole de gimnastică și sport; decorațiuni (ornamente) pentru pomul de Crăciun;

35 - publicitate; administrarea, organizarea și managementul afacerilor; lucrări de birou.

(210) **049863**

(220) 2022.03.29

(730) **RICA RICA S.R.L., MD**

Str. Prieteniei nr. 5, MD-7701,
Căinari, Căușeni, Republica Moldova

(540)

PASTELENA

- (511) NCL(11-2022)
 30 - cafea, ceai, cacao și înlocuitori ai acestora; orez, paste făinoase și tăiței; tapioca și sago; făină și preparate din cereale; pâine, produse de patiserie și cofetărie; ciocolată; înghețată, șerburi și alte înghețate comestibile; zahăr, miere, sirop de melasă; drojdie, praf de copt; sare, condimente, mirodenii, plante aromatice conservate; oțet, sosuri și alte condimente; gheață (apă înghețată);
 43 - servicii de alimentație publică; servicii de cazare temporară.

-
- (210) **049866**
 (220) 2022.04.01
 (730) **BASF SE, DE**
 Carl-Bosch-Strasse 38, Ludwigshafen am Rhein, Germania
 (540)

VERSEON

- (511) NCL(11-2022)
 05 - insecticide.

-
- (210) **049867**
 (220) 2022.04.01
 (730) **BASF SE, DE**
 Carl-Bosch-Strasse 38, Ludwigshafen am Rhein, Germania
 (540)

SECTIVON

- (511) NCL(11-2022)
 05 - insecticide.

-
- (210) **049869**
 (220) 2022.04.01
 (730) **IONAȘ Roman, MD**
 Str. Nicolae Testimițanu nr. 18/12,
 MD-2025, Chișinău, Republica Moldova

(540)

ESPLANADA LIVE, WORK, RELAX

- (511) NCL(11-2022)
 35 - publicitate; administrarea, organizarea și managementul afacerilor; lucrări de birou;
 36 - afaceri imobiliare;
 37 - servicii de construcții; servicii de instalare și reparații.

-
- (210) **049871**
 (220) 2022.04.05
 (730) **Kusum Healthcare Private Limited, IN**
 D-158A, Okhla Industrial Area, Phase I, New Delhi – 110 020, India
 (540)

KUSUM KYCYM

- (511) NCL(11-2022)
 05 - preparate farmaceutice, medicale și de uz veterinar; produse igienice pentru medicină; alimente și substanțe dietetice adaptate pentru uz medical sau veterinar, alimente pentru bebeluși; suplimente alimentare pentru oameni și animale; plasturi, materiale pentru pansamente; materiale pentru plombarea dinților și pentru mulaje dentare; dezinfectante; produse pentru distrugerea animalelor dăunătoare; fungicide, erbicide.

(531) CFE(8) 28.05.00.

-
- (210) **049872**
 (220) 2022.04.05
 (730) **Kusum Healthcare Private Limited, IN**
 D-158A, Okhla Industrial Area, Phase I, New Delhi – 110 020, India

(540)



(591) Culori revendicate: alb, negru, roz.

(511) NCL(11-2022)

05 - preparate farmaceutice, medicale și de uz veterinar; produse igienice pentru medicină; alimente și substanțe dietetice adaptate pentru uz medical sau veterinar, alimente pentru bebeluși; suplimente alimentare pentru oameni și animale; plasturi, materiale pentru pansamente; materiale pentru plombarea dinților și pentru mulaje dentare; dezinfectante; produse pentru distrugerea animalelor dăunătoare; fungicide, erbicide.

(531) CFE(8) 05.05.19; 05.05.20; 05.05.21; 27.05.19; 29.01.13.

(210) **049873**

(220) 2022.04.05

(730) **SACHDEV Tatiana, MD**

Str. Petru Rareș nr. 36, ap. 111,
MD-2005, Chișinău, Republica Moldova

(540)



(511) NCL(11-2022)

05 - preparate farmaceutice, medicale și de uz veterinar; produse igienice pentru medicină; alimente și substanțe dietetice adaptate pentru uz medical sau veterinar, alimente pentru bebeluși; suplimente alimentare pentru oa-

meni și animale; plasturi, materiale pentru pansamente; materiale pentru plombarea dinților și pentru mulaje dentare; dezinfectante; produse pentru distrugerea animalelor dăunătoare; fungicide, erbicide;

10 - aparate și instrumente chirurgicale, medicale, dentare și veterinare; membre artificiale, ochi și dinți; articole ortopedice; material de sutură; dispozitive terapeutice și de asistență, adaptate pentru persoanele cu handicap; aparate de masaj; aparate, dispozitive și articole pentru alăptarea bebelușilor; aparate, dispozitive și articole pentru activitatea sexuală;

35 - publicitate; administrarea, organizarea și managementul afacerilor; lucrări de birou;

41 - educație; instruire; divertisment; activități sportive și culturale;

44 - servicii medicale; servicii veterinare; servicii de igienă și de îngrijire a frumuseții pentru oameni sau animale; servicii de agricultură, acvacultură, horticultură și silvicultură.

(531) CFE(8) 02.09.10; 26.01.05; 27.05.10.

(210) **049875**

(220) 2022.04.05

(730) **GRECIN Iurii, MD**

Str. Decebal nr. 89, ap. 307,
MD-2015, Chișinău, Republica Moldova

(540)

ecosmart.md

(511) NCL(11-2022)

12 - vehicule; aparate de locomoție terestră, aeriană sau navală.

(210) **049877**

(220) 2022.04.05

(730) **NESTEROV Alexandru, MD**

Str. Ginta Latină nr. 12, bloc 3, ap. 54,
MD-2044, Chișinău, Republica Moldova

(540)

KAWAIIICAT

(511) NCL(11-2022)
35 - publicitate; administrarea, organizarea și managementul afacerilor; lucrări de birou.

(210) **049878**
(220) 2022.04.06
(730) **DOMENIILE CUZA S.R.L., MD**
Str. Ștefan cel Mare nr. 130, MD-5311,
Alexandru Ioan Cuza, Cahul, Republica Mol-
dova
(540)



(511) NCL(11-2022)
33 - băuturi alcoolice, cu excepția berii; preparate alcoolice pentru fabricarea băuturilor.
(531) CFE(8) 03.13.16; 03.13.24; 27.01.03; 27.05.17.

(210) **049880**
(220) 2022.04.06
(730) **CEBOTARESCU Dumitru, MD**
Str. Matei Basarab nr. 2, ap. 82,
MD-2068, Chișinău, Republica Moldova
(540)

NEAM-NEAM

(511) NCL(11-2022)
35 - publicitate; administrarea, organizarea și managementul afacerilor; lucrări de birou;
43 - servicii de alimentație publică; servicii de cazare temporară.

(210) **049883**
(220) 2022.04.07
(730) **MediaMAGNAT Grup S.R.L., societate comercială, MD**
Str. Feredeului nr. 4,
MD-2005, Chișinău, Republica Moldova
(540)

HAPE

(511) NCL(11-2022)
28 - jocuri, jucării și articole pentru joacă; aparate pentru jocuri video; articole de gimnastică și sport; decorațiuni (ornamente) pentru pomul de Crăciun.

(210) **049886**
(220) 2022.04.06
(730) **S.C. TRANSGOR LOGISTIK S.R.L., RO**
Str. Stupinelor nr. 41, Sat Tomești, județul Iași, COMUNA TOMEȘTI, România
(540)



(591) Culori revendicate: alb, negru, oranj.
(511) NCL(11-2022)
39 - transport; ambalarea și depozitarea mărfurilor; organizarea de călătorii.
(531) CFE(8) 26.03.23; 26.04.18; 27.05.15; 27.05.19; 29.01.13.

(210) **049887**
 (220) 2022.04.06
 (730) **ȚIRA Dumitru, MD**
 Bd. Ștefan cel Mare și Sfânt nr. 65, of. 700,
 MD-2001, Chișinău, Republica Moldova
 (540)



(591) Culori revendicate: negru, turcoaz.
 (511) NCL(11-2022)
 35 - publicitate; administrarea, organizarea și
 managementul afacerilor; lucrări de birou;
 38 - servicii de telecomunicații;
 41 - educație; instruire; divertisment; activități
 sportive și culturale.
 (531) CFE(8) 16.01.04; 16.01.15; 16.03.01;
 21.01.15; 21.01.25; 24.17.25; 26.11.12;
 26.13.25; 27.05.01; 29.01.12.

(210) **049888**
 (220) 2022.04.06
 (730) **ȚIRA Dumitru, MD**
 Bd. Ștefan cel Mare și Sfânt nr. 65, of. 700,
 MD-2001, Chișinău, Republica Moldova
 (540)

moldovalive

(591) Culori revendicate: roșu, albastru-închis.
 (511) NCL(11-2022)
 35 - publicitate; administrarea, organizarea și
 managementul afacerilor; lucrări de birou;
 38 - servicii de telecomunicații;
 41 - educație; instruire; divertisment; activități
 sportive și culturale.
 (531) CFE(8) 27.05.01; 29.01.12.

(210) **049889**
 (220) 2022.04.06
 (730) **ȚIRA Dumitru, MD**
 Bd. Ștefan cel Mare și Sfânt nr. 65, of. 700,
 MD-2001, Chișinău, Republica Moldova
 (540)

Рупор

(511) NCL(11-2022)
 35 - publicitate; administrarea, organizarea și
 managementul afacerilor; lucrări de birou;
 38 - servicii de telecomunicații;
 41 - educație; instruire; divertisment; activități
 sportive și culturale.
 (531) CFE(8) 28.05.00.

(210) **049890**
 (220) 2022.04.07
 (730) **FALCOM TEXTIL S.R.L., MD**
 MD-5923, Făleştii Noi, Făleşti, Republica
 Moldova
 (540)



(591) Culori revendicate: cafeniu, bej, roșu, portocaliu de diferite nuanțe.
 (511) NCL(11-2022)
 16 - hârtie și carton; produse de imprimare; articole pentru legătorie; fotografii; articole de papetărie și de birou, cu excepția mobilei; adezivi pentru papetărie sau menaj; materia-

le de desen și materiale pentru artiști; pensule; materiale didactice și de instruire; foi, folii și pungi din plastic pentru împachetare și ambalare; caractere și clișee tipografice.

- (531) CFE(8) 03.01.08; 03.01.24; 03.01.28; 25.07.05; 25.07.07; 26.04.04; 26.04.18; 27.05.09; 29.01.15.

(210) **049891**

(220) 2022.04.07

(730) **FALCOM TEXTIL S.R.L., MD**

MD-5923, Fălești Noi, Fălești, Republica Moldova

(540)



(591) Culori revendicate: alb, negru, cafeniu, galben, gri, albastru de diferite nuanțe.

(511) NCL(11-2022)

16 - hârtie și carton; produse de imprimare; articole pentru legătorie; fotografii; articole de papetărie și de birou, cu excepția mobilei; adezivi pentru papetărie sau menaj; materiale de desen și materiale pentru artiști; pensule; materiale didactice și de instruire; foi, folii și pungi din plastic pentru împachetare și ambalare; caractere și clișee tipografice.

- (531) CFE(8) 01.15.24; 02.01.02; 02.01.04; 02.01.12; 18.03.23; 25.07.22; 27.05.10; 29.01.15.

(210) **049896**

(220) 2022.04.08

(730) **BUCURIA DULCE S.R.L., MD**

Str. Mesager nr. 5, bloc 2,
MD-2069, Chișinău, Republica Moldova

(540)

JIMMY

(511) NCL(11-2022)

30 - cafea, ceai, cacao și înlocuitori ai acestora; orez, paste făinoase și tăiței; tapioca și sago; făină și preparate din cereale; pâine, produse de patiserie și cofetărie; ciocolată; înghețată, șerbeturi și alte înghețate comestibile; zahăr, miere, sirop de melasă; drojdie, praf de copt; sare, condimente, mirodenii, plante aromatice conservate; oțet, sosuri și alte condimente; gheață (apă înghețată).

(210) **049897**

(220) 2022.04.08

(310) 36516

(320) 2021.10.14

(330) AD

(730) **Philip Morris Products S.A., CH**

Quai Jeanrenaud 3, 2000 Neuchâtel, Elveția

(540)



(511) NCL(11-2022)

34 - tutun brut sau prelucrat; produse de tutun; țigări de foi, țigarete, cigarillos, tutun pentru rularea propriilor țigarete, tutun de pipă, tutun de mestecat, tutun de prizat, kretek; snus;

înlocuitori de tutun (cu excepția celor pentru uz medical); țigarete electronice; produse din tutun pentru a fi încălzite; dispozitive electronice și părți ale acestora pentru încălzirea țigaretelor sau a tutunului în scopul eliberării aerosolilor ce conțin nicotină pentru inhalare; soluții de nicotină lichidă pentru utilizare în țigarete electronice; articole pentru fumători, foite pentru țigarete, tuburi pentru țigarete, filtre pentru țigarete, recipiente de tutun, tabachere pentru țigarete, scrumiere pentru fumători, pipe, dispozitive de buzunar pentru rularea țigaretelor, brichete pentru fumători, chibrituri.

(531) CFE(8) 05.03.01; 05.03.16; 10.01.01; 10.01.05; 10.01.10; 10.01.25; 14.01.01.

(210) **049901**

(220) 2022.04.06

(730) **MALACHI Vladimir, MD**

Str. Nicolae Testemițanu nr. 17, bloc 6, ap. 185,

MD-2025, Chișinău, Republica Moldova

(540)

TÂRGUL VOLINTIRI

(511) NCL(11-2022)

33 - băuturi alcoolice, cu excepția berii; preparate alcoolice pentru fabricarea băuturilor.

(210) **049902**

(220) 2022.04.07

(730) **BOTNARI Dan, MD**

Str. Andrei Mureșanu nr. 2, MD-2093, Grătiești, Chișinău, Republica Moldova

(540)



(591) Culori revendicate: alb, galben, negru.

(511) NCL(11-2022)

35 - publicitate; administrarea, organizarea și managementul afacerilor; lucrări de birou;

43 - servicii de alimentație publică; servicii de cazare temporară.

(531) CFE(8) 24.17.02; 25.01.06; 26.11.13; 27.05.11; 29.01.13.

(210) **049923**

(220) 2022.04.04

(730) **CULEVA Corina, MD**

Str. Constantin Negruzzi nr. 30, ap. 33, MD-3905, Cahul, Republica Moldova

(540)

ZOE ROWYN

(511) NCL(11-2022)

25 - îmbrăcăminte, încălțăminte, articole care servesc la acoperirea capului;

35 - publicitate; administrarea, organizarea și managementul afacerilor; lucrări de birou.

(210) **049943**
(220) 2022.04.05
(730) **GANEA Igor, MD**
Str-Ia Tudor Vladimirescu nr. 23/1, MD-2003,
Durlești, Chișinău, Republica Moldova
(540)

King CAB

(511) NCL(11-2022)
33 - băuturi alcoolice, cu excepția berii; preparate alcoolice pentru fabricarea băuturilor;
35 - publicitate; administrarea, organizarea și managementul afacerilor; lucrări de birou.

(210) **049944**
(220) 2022.04.05
(730) **GANEA Igor, MD**
Str-Ia Tudor Vladimirescu nr. 23/1, MD-2003,
Durlești, Chișinău, Republica Moldova
(540)

Queen Merlo

(511) NCL(11-2022)
33 - băuturi alcoolice, cu excepția berii; preparate alcoolice pentru fabricarea băuturilor;
35 - publicitate; administrarea, organizarea și managementul afacerilor; lucrări de birou.

Mărci înregistrate în baza cererilor acceptate parțial

(111) **36319**
 (151) 2022.03.03
 (181) 2030.11.26
 (210) 047147
 (220) 2020.11.26
 (730) **UNITED VISION S.R.L., întreprindere cu capital străin, MD**
 Str. Schinoasa Nouă nr. 27,
 MD-2019, Chișinău, Republica Moldova
 (540)

UNITEDVISION

(511) NCL(11-2020)
 01 - produse chimice pentru utilizare în industrie, științe, fotografie, agricultură, horticultură și silvicultură; rășini artificiale în stare brută, materiale plastice în stare brută; compoziții extintoare și de prevenire a incendiilor; preparate pentru călirea și sudura metalelor; materiale pentru tăbăcirea pieilor de animale; adezivi pentru utilizare în industrie; chituri și alte paste de umplutură; compost, îngrășă-minte, fertilizanți; preparate biologice pentru utilizare în industrie și științe;
 03 - produse nemedicinale pentru îngrijirea dinților; uleiuri esențiale; preparate pentru albit și alte substanțe pentru spălat; preparate pentru curățare, lustruire, degresare și șlefuire;
 05 - produse farmaceutice, medicale și de uz veterinar; produse igienice de uz medical; substanțe și alimente dietetice de uz medical sau veterinar, alimente pentru sugari; suplimente dietetice pentru oameni și animale; plasturi, materiale pentru pansamente; materiale pentru plombarea dinților, ceară dentară; dezinfectante; produse pentru distrugerea animalelor dăunătoare; fungicide, erbicide;
 09 - aparate și instrumente științifice, de cercetare, de navigare, geodezice, fotografice, cinematografice, audiovizuale, optice, de cântărire, de măsurare, de semnalizare, de detectare, de testare, de inspectare, de salvare și didactice; aparate și instrumente pentru conducerea, comutarea, transformarea, acumularea, reglarea sau controlul distribuției sau utilizării energiei electrice; aparate și instrumente pentru înregistrarea, transmiterea, reproducerea sau prelucrarea sunetului, imaginilor sau a datelor; suporturi digitale

înregistrate și descărcabile, software de calculatoare, suporturi digitale sau analogice goale de înregistrare și de stocare; mecanisme pentru aparate cu preplată; mașini înregistratoare de încasat, dispozitive de calcul; calculatoare și dispozitive periferice pentru calculatoare; costume de scafandru; măști pentru scafandri, tampoane de urechi pentru scafandri, cleme nazale pentru scafandri și înotători, mănuși de scafandru, aparate de respirat sub apă pentru înot subacvatic; extintoare;

- 21 - ustensile și recipiente de menaj sau de bucătărie; vase de bucătărie și articole de masă, cu excepția cuțitelor, furculițelor și lingurilor; piepteni și bureți; perii, cu excepția pensulelor; materiale pentru perii; articole pentru curățare; sticlă brută sau semiprelucrată, cu excepția sticlei de construcție; articole de sticlă, articole de porțelan și faianță;
- 26 - dantele, trese și broderii, panglici și funde de mercerie; nasturi, capse și copci, ace și ace cu gămălie; flori artificiale; decorațiuni pentru păr; păr fals;
- 35 - publicitate; gestiunea afacerilor comerciale; administrare comercială; lucrări de birou;
- 37 - servicii de construcții; servicii de instalare și reparații; extracții miniere, forare de petrol și gaze;
- 40 - prelucrarea materialelor; reciclarea deșeurilor și gunoiului; purificarea aerului și tratarea apei; servicii de imprimare; conservarea alimentelor și băuturilor;
- 44 - servicii medicale; servicii veterinare; servicii de igienă și de îngrijire a frumuseții pentru oameni sau animale; servicii de agricultură, acvacultură, horticultură și silvicultură.

(111) **36320**
 (151) 2022.03.03
 (181) 2030.11.24
 (210) 047144
 (220) 2020.11.24
 (730) **ESTATE INVEST GROUP S.R.L., MD**
 Șos. Hâncești nr. 134/1,
 MD-2070, Chișinău, Republica Moldova

(540)



(526) Elementele mărcii asupra cărora nu se extinde dreptul exclusiv: „S”, „SUD”, „MALL”, cu excepția executării grafice deosebite.

(511) NCL(11-2020)

35 - publicitate; gestiunea afacerilor comerciale; administrare comercială; lucrări de birou.

(531) CFE(8) 14.01.02; 14.01.13; 26.01.18; 26.13.25; 27.01.06; 27.05.21; 27.05.24.

(111) **36321**

(151) 2022.03.03

(181) 2030.11.30

(210) 047187

(220) 2020.11.30

(730) **JM INVEST GROUP S.R.L., întreprindere cu capital străin, MD**

Str. Ismail nr. 44,

MD-2001, Chișinău, Republica Moldova

(540)



(526) Elementele mărcii asupra cărora nu se extinde dreptul exclusiv: „THE COMPANY FOR FARMERS”, cu excepția executării grafice deosebite.

(511) NCL(11-2020)

01 - produse chimice pentru utilizare în industrie, științe, fotografie, agricultură, horticultură și silvicultură; rășini artificiale în stare brută, materiale plastice în stare brută; compoziții extincatoare și de prevenire a incendiilor; preparate pentru călirea și sudura metalelor; materiale pentru tăbăcirea pieilor de animale; adezivi pentru utilizare în industrie; chituri și alte paste de umplutură; compost, îngrășămintă, fertilizanți; preparate biologice pentru utilizare în industrie și științe;

07 - mașini, mașini-unelte, scule cu acționare mecanică; motoare, cu excepția celor pentru vehiculele terestre; cuplaje și organe de transmisie, cu excepția celor pentru vehiculele terestre; instrumente agricole, altele decât cele acționate manual; incubatoare pentru ouă; mașini automate de vânzare;

12 - vehicule; aparate de locomoție terestră, aeriană sau navală;

37 - servicii de construcții; servicii de instalare și reparații; extracții miniere, forare de petrol și gaze.

(531) CFE(8) 18.01.01; 18.01.08; 18.01.23; 26.04.18; 27.05.24.

(111) **36322**
 (151) 2022.03.03
 (181) 2031.03.04
 (210) 047612
 (220) 2021.03.04
 (730) **INFOMEDICA MANAGEMENT S.R.L., societate comercială, MD**
 Str. Mitropolit Dosoftei nr. 124,
 MD-2004, Chișinău, Republica Moldova

(540)

PRIMO LINIA DIABET

(526) Elementele mărcii asupra cărora nu se extinde dreptul exclusiv: „PRIMO”, „LINIA”, „DIABET”.

(511) NCL(11-2021)

05 - produse farmaceutice, medicale și de uz veterinar; produse igienice de uz medical; substanțe și alimente dietetice de uz medical sau veterinar, alimente pentru sugari; suplimente dietetice pentru oameni și animale; plasturi, materiale pentru pansamente; materiale pentru plombarea dinților, ceară dentară; dezinfectante.

(111) **36324**
 (151) 2022.03.03
 (181) 2031.04.13
 (210) 047914
 (220) 2021.04.13
 (730) **TRAMPOLINE CO. S.R.L., MD**
 Str. Calea Ieșilor nr. 67/1, of. 80,
 MD-2069, Chișinău, Republica Moldova

(540)



(526) Elementele mărcii asupra cărora nu se extinde dreptul exclusiv: „VORBIM DESPRE EDUCAȚIE”, cu excepția executării grafice deosebite.

(591) Culori revendicate: alb, negru, roșu.

(511) NCL(11-2021)

09 - aparate și instrumente științifice, de cercetare, de navigare, geodezice, fotografice, cinematografice, audiovizuale, optice, de cântărire, de măsurare, de semnalizare, de detectare, de testare, de inspectare, de salvare și didactice; aparate și instrumente pentru conducerea, comutarea, transformarea, acumularea, reglarea sau controlul distribuției sau utilizării energiei electrice; aparate și instrumente pentru înregistrarea, transmiterea, reproducerea sau prelucrarea sunetului, imaginilor sau a datelor; suporturi digitale înregistrate și descărcabile, software de calculatoare, suporturi digitale sau analogice goale de înregistrare și de stocare; mecanisme pentru aparate cu preplată; mașini înregistratoare de încasat, dispozitive de calcul; calculatoare și dispozitive periferice pentru calculatoare; costume de scafandru; măști pentru scafandri, tampoane de urechi pentru scafandri, cleme nazale pentru scafandri și înotători, mănuși de scafandru, aparate de respirat sub apă pentru înot subacvatic; extinctoare;

28 - jocuri, jucării și articole pentru joacă; aparate pentru jocuri video; articole de gimnastică și sport; decorațiuni (ornamente) pentru pomul de Crăciun;

35 - publicitate; managementul, organizarea și administrarea afacerilor comerciale; lucrări de birou;

41 - educație; instruire; divertisment; activități sportive și culturale;

42 - servicii științifice și tehnologice, precum și servicii de cercetare și de creație, referitoare la acestea; servicii de analiză, servicii de cercetare industrială și design industrial; servicii de control al calității și de autentificare; crearea și dezvoltarea hardware și software de calculator.

(531) CFE(8) 26.13.01; 27.05.10; 29.01.13.

(111) **36334**
 (151) 2022.03.07
 (181) 2031.04.09
 (210) 047859
 (220) 2021.04.09
 (730) **Kusum Healthcare Private Limited, IN**
 D-158A, Okhla Industrial Area, Phase I,
 New Delhi – 110 020, India

(540)

RIVALON РИВАЛОН

(511) NCL(11-2021)

05 - produse farmaceutice, medicale și de uz veterinar; produse igienice de uz medical; substanțe și alimente dietetice de uz veterinar; suplimente dietetice pentru oameni și animale.

(531) CFE(8) 28.05.00.

(111) **36343**

(151) 2022.03.08

(181) 2030.07.14

(210) 046322

(220) 2020.07.14

(730) **GARDIAN APP S.R.L., MD**

Str. Spartacus nr. 11/1,
MD-2024, Chișinău, Republica Moldova

(540)



GARDIAN

(511) NCL(11-2020)

09 - aparate și instrumente științifice, nautice, geodezice, fotografice, cinematografice, optice, de cântărire, de măsurare, de semnalizare, de control (verificare), de siguranță (salvare) și didactice; aparate și instrumente pentru conducerea, distribuția, transformarea, acumularea, reglarea sau comanda curentului electric; aparate pentru înregistrarea, transmiterea, reproducerea sunetului sau imaginilor; mecanisme pentru aparate cu preplată; mașini înregistratoare de încasat,

mașini de calcul, echipament de prelucrare a datelor;

38 - servicii de telecomunicații; servicii de comunicații pentru transmiterea mesajelor de urgență;

42 - servicii științifice și tehnologice, precum și servicii de cercetare și de creație, referitoare la acestea; servicii de analiză, servicii de cercetare industrială și design industrial; servicii de control al calității și de autentificare; crearea și dezvoltarea hardware și software de calculator, în domeniul aplicațiilor mobile;

45 - servicii juridice; servicii de securitate pentru protecția fizică a bunurilor materiale și a persoanelor; servicii personale și sociale oferite de către terți destinate să satisfacă nevoile indivizilor; furnizarea informațiilor prin intermediul unui site web despre servicii de securitate pentru protecția fizică a proprietăților corporale și a persoanelor, despre servicii de siguranță și răspunsuri în cazuri de urgență; furnizarea informațiilor prin intermediul unui site web privind servicii de suport personal urgent.

(531) CFE(8) 04.05.04; 04.05.05; 24.01.03; 24.01.13; 24.01.25; 26.13.25; 27.05.17.

(111) **36344**

(151) 2022.03.08

(181) 2030.08.26

(210) 046684

(220) 2020.08.26

(730) **SANO VITA SRL, RO**

Sat Ulmeșel, Comuna Păușești-Măglași, Str.
Industriei nr. 89, Județul Vâlcea, România

(540)

SanoVita Alege să fii sănătos

(526) Elementele mărcii asupra cărora nu se extinde dreptul exclusiv: „Alege să fii sănătos”.

(511) NCL(11-2020)

35 - asistență în afaceri, management și servicii administrative; administrarea afacerilor; servicii de comerț cu amănuntul; servicii de vânzare cu amănuntul on-line; servicii de comerț angro; toate serviciile sus-menționate sunt în legătură cu produse precum fructe și legume congelate, conservate, uscate sau fierte, gemuri, compoturi, ouă, lapte și produse lactate; toate serviciile sus-menționate sunt în legătură cu produse precum uleiuri și gră-

simi comestibile, cafea, ceai, cacao, zahăr, orez, tapioca, sago, cafea artificială, făină și preparate din cereale, pâine, patiserie și cofetărie; toate serviciile sus-menționate sunt în legătura cu produse precum mierea, praf de copt, oțet, sosuri (condimente), condimente, fructe și legume proaspete, semințe, plante și flori naturale, bere, băuturi de fructe și sucuri; toate serviciile sus-menționate sunt în legătură cu produse precum suplimente din plante, suplimente alimentare, suplimente alimentare dietetice, suplimente alimentare antioxidante; toate serviciile sus-menționate sunt în legătură cu produse precum suplimente alimentare în scopuri nemedicale, antioxidanți derivați din miere, suplimente alimentare cu pudră de acai, polen de albine pentru utilizare ca supliment alimentar, suplimente alimentare și nutritive, fibre alimentare pentru a ajuta digestia, dietetice și preparate nutritive;

- 41 - servicii de scriere pentru bloguri; instruire în dietetică (nemedicală); servicii educative în domeniul dieteticii; organizarea cursurilor de formare cu privire la diete prin Internet; cursuri de instruire privind sănătatea; furnizarea publicațiilor electronice on-line, nedescărcabile; activități culturale.

(111) **36345**

(151) 2022.03.08

(181) 2030.09.15

(210) 046778

(220) 2020.09.15

(730) **SANO VITA SRL, RO**

Sat Ulmeșel, Comuna Păușești-Măglași, Str. Industriei nr. 89, Județul Vâlcea, România

(540)



- (526) Elementele mărcii asupra cărora nu se extinde dreptul exclusiv: „BIO”, cu excepția executării grafice deosebite.

(591) Culori revendicate: alb, verde de diferite nuanțe.

(511) NCL(11-2020)

29 - batoane pe bază de fructe ca substituiți alimentari; batoane pe bază de fructe cu coajă lemnoasă ca substituiți alimentari; batoane pe bază de nuci și semințe; batoane nutritive pe bază de soia; gustări pe bază de fructe; gustări pe bază de alune; gustări pe bază de fructe uscate; gustări pe bază de legume; gustări pe bază de porumb dulce; amestecuri de snack-uri constând din fructe deshidratate și fructe cu coajă lemnoasă procesate; fructe preparate; fructe uscate; fructe tăiate; fructe, legume, legume amestecate; legume procesate; legume conservate;

32 - băuturi pe bază de nuci și de soia; băuturi pe bază de fructe; smoothie (băuturi nealcoolice din fructe); băuturi constând dintr-un amestec de fructe și sucuri de legume; băuturi din legume; băuturi răcoritoare din ghimbir; băuturi care constau în principal din sucuri de fructe; amestec de sucuri de fructe; prafuri pentru prepararea de băuturi;

35 - asistență în afaceri, management și servicii administrative; administrarea afacerilor; servicii de comerț cu amănuntul; servicii de vânzare cu amănuntul on-line; servicii de comerț angro; toate serviciile sus-menționate sunt în legătură cu produse precum fructe și legume congelate, conservate, uscate sau fierte, gemuri, compoturi, ouă, lapte și produse lactate; toate serviciile sus-menționate sunt în legătură cu produse precum uleiuri și grăsimi comestibile, cafea, ceai, cacao, zahăr, orez, tapioca, sago, cafea artificială, făină și preparate din cereale, pâine, patiserie și cofetărie; toate serviciile sus-menționate sunt în legătura cu produse precum mierea, praf de copt, oțet, sosuri (condimente), condimente, fructe și legume proaspete, semințe, plante și flori naturale, bere, băuturi de fructe și sucuri; toate serviciile sus-menționate sunt în legătură cu suplimente din plante, suplimente alimentare, suplimente alimentare dietetice, suplimente alimentare antioxidante; toate serviciile sus-menționate sunt în legătură cu produse precum suplimente alimentare în scopuri nemedicale, antioxidanți derivați din miere, suplimente alimentare cu pudră de acai, polen de albine pentru utilizare ca supliment alimentar, suplimente alimentare și nutritive, fibre alimentare pentru a ajuta digestia, dietetice și preparate nutritive.

39 - livrarea alimentelor și băuturilor preparate pentru consum; livrarea și depozitarea bunu-

rilor; ambalarea produselor alimentare; servicii de distribuție; distribuție (transport) de mărfuri pentru vânzarea cu amănuntul;

(531) CFE(8) 05.03.20; 06.19.09; 06.19.11; 26.13.01; 27.05.24; 29.01.12.

(111) **36351**

(151) 2022.03.08

(181) 2031.04.02

(210) 047805

(220) 2021.04.02

(730) **DONOS Victor, MD**

MD-3434, Logănești, Hîncești,
Republica Moldova

(540)



(526) Elementele mărcii asupra cărora nu se extinde dreptul exclusiv: „D”, cu excepția executării grafice deosebite.

(511) NCL(11-2021)

14 - metale prețioase și aliajele lor; giuvaiergerie, bijuterii, pietre prețioase și semiprețioase; ceasornicărie și instrumente pentru măsurarea timpului;

18 - piele și imitații de piele; piei de animale; genți de voiaj și de transport; umbrele și umbrele de soare; bastoane; bice și articole de șelărie; zgărzi, lese și îmbrăcăminte pentru animale;

20 - mobilier, oglinzi, rame; containere nemetalice pentru depozitare sau transport; oase, coarne, fanoane de balenă sau sedef prelucrate sau semiprelucrate; scoici; spumă de mare; chihlimbar galben;

24 - textile și înlocuitori de textile; lenjerie de uz casnic; draperii din materiale textile sau plastice;

25 - îmbrăcăminte, încălțăminte, articole care servesc la acoperirea capului;

35 - publicitate; managementul, organizarea și administrarea afacerilor comerciale; lucrări de birou;

38 - servicii de telecomunicații.

(531) CFE(8) 02.09.08; 04.05.21; 26.11.02; 27.01.08; 27.05.21.

(111) **36354**

(151) 2022.03.04

(181) 2029.12.13

(210) 045300

(220) 2019.12.13

(730) **MULTIMOBILE S.R.L., MD**

Str. Nicolae Milescu Spătaru nr. 13/2, ap.(of.)
54, MD-2075, Chișinău, Republica Moldova

(540)



(526) Elementele mărcii asupra cărora nu se extinde dreptul exclusiv: toate elementele verbale, cu excepția executării grafice deosebite.

(511) NCL(11-2019)

25 - îmbrăcăminte, încălțăminte, articole care servesc la acoperirea capului;

35 - publicitate; gestiunea afacerilor comerciale; administrare comercială; lucrări de birou;

41 - educație; instruire; divertisment; activități sportive și culturale.

(531) CFE(8) 09.09.01; 09.09.11; 10.03.10; 21.03.01; 26.03.23; 26.07.01; 26.07.05; 27.05.08; 27.07.11.

(111) **36355**

(151) 2022.03.04

(181) 2030.07.07

(210) 046317

(220) 2020.07.07

(730) **PRIME CAPITAL S.R.L., organizație de creditare nebancaară, MD**

Str. Vasile Alecsandri nr. 63/1,
MD-2009, Chișinău, Republica Moldova

(540)



prime credit

(526) Elementele mărcii asupra cărora nu se extinde dreptul exclusiv: „prime”, „credit”, cu excepția executării grafice deosebite.

(511) NCL(11-2020)

37 - servicii de construcții; servicii de instalare și reparații; extracții miniere, forare de petrol și gaze.

(531) CFE(8) 07.01.24; 07.03.11; 20.05.11; 20.05.14; 20.05.23; 26.01.10; 26.01.16; 26.01.24; 26.07.09; 27.05.01.

(111) **36367**

(151) 2022.03.11

(181) 2031.02.19

(210) 047507

(220) 2021.02.19

(730) **GAINA Victor, MD**

Str. Nucarilor nr. 40,
MD-2009, Chișinău, Republica Moldova

GAINA Boris, MD

Str. Baltagi nr. 4A,
MD-2028, Chișinău, Republica Moldova

DAMIAN Veronica, MD

Str. Baltagi nr. 4A,
MD-2028, Chișinău, Republica Moldova

(540)

The Winery of the Academician Boris Gaina

(526) Elementele mărcii asupra cărora nu se extinde dreptul exclusiv: „The Winery of the Academician”.

(511) NCL(11-2021)

33 - băuturi alcoolice, cu excepția berii; preparate alcoolice pentru fabricarea băuturilor;

35 - publicitate; managementul, organizarea și administrarea afacerilor comerciale; lucrări de birou.

(111) **36368**

(151) 2022.03.11

(181) 2031.02.19

(210) 047508

(220) 2021.02.19

(730) **GAINA Victor, MD**

Str. Nucarilor nr. 40,
MD-2009, Chișinău, Republica Moldova

GAINA Boris, MD

Str. Baltagi nr. 4A,

MD-2028, Chișinău, Republica Moldova

DAMIAN Veronica, MD

Str. Baltagi nr. 4A,

MD-2028, Chișinău, Republica Moldova

(540)

Vinăria Academicianului Boris Gaina

(526) Elementele mărcii asupra cărora nu se extinde dreptul exclusiv: „Vinăria Academicianului”.

(511) NCL(11-2021)

33 - băuturi alcoolice, cu excepția berii; preparate alcoolice pentru fabricarea băuturilor;

35 - publicitate; managementul, organizarea și administrarea afacerilor comerciale; lucrări de birou.

(111) **36369**

(151) 2022.03.11

(181) 2031.02.19

(210) 047510

(220) 2021.02.19

(730) **GAINA Victor, MD**

Str. Nucarilor nr. 40,
MD-2009, Chișinău, Republica Moldova

GAINA Boris, MD

Str. Baltagi nr. 4A,
MD-2028, Chișinău, Republica Moldova

DAMIAN Veronica, MD

Str. Baltagi nr. 4A,
MD-2028, Chișinău, Republica Moldova

(540)



- (526) Elementele mărcii asupra cărora nu se extinde dreptul exclusiv: toate elementele verbale, cu excepția „BORIS GAINA” și a executării grafice deosebite.
- (591) Culori revendicate: alb, negru, gri.
- (511) NCL(11-2021)
- 33 - băuturi alcoolice, cu excepția berii; preparate alcoolice pentru fabricarea băuturilor.
- (531) CFE(8) 02.01.01; 11.03.01; 11.03.02; 24.03.07; 24.03.12; 24.03.18; 26.01.14; 26.01.21; 29.01.13.

(540)



- (111) **36375**
- (151) 2022.03.02
- (181) 2031.03.23
- (210) 047750
- (220) 2021.03.23
- (730) **ECOWOODBAG S.R.L., MD**
Str. Octavian Goga nr. 25, ap. 4,
MD-2005, Chișinău, Republica Moldova

- (511) NCL(11-2020)
- 35 - publicitate; gestiunea afacerilor comerciale; administrare comercială; lucrări de birou.
- (531) CFE(8) 25.01.05; 25.01.13; 26.01.18; 26.01.20; 27.05.01.

(540)

MAGDALENE

- (511) NCL(11-2021)
- 18 - piele și imitații de piele; piei de animale; genți de voiaj și de transport; umbrele și umbrele de soare; bastoane; bice și articole de șelărie; zgărzi, lese și îmbrăcăminte pentru animale;
- 20 - mobilier, oglinzi, rame; containere nemetalice pentru depozitare sau transport; oase, coarne, fanoane de balenă sau sedef prelucrate sau semiprelucrate; scoici; spumă de mare; chihlimbar galben.

- (111) **36379**
- (151) 2022.03.15
- (181) 2031.04.26
- (210) 048007
- (220) 2021.04.26
- (730) **TARAN Dumitru, MD**
Str. Burebista nr. 7/1,
MD-2032, Chișinău, Republica Moldova
- (540)



- (111) **36376**
- (151) 2022.03.10
- (181) 2030.07.18
- (210) 046375
- (220) 2020.07.18
- (730) **SÎRBU Ludmila, MD**
Str. Andrei Doga nr. 28, bloc 6, ap. 9,
MD-2024, Chișinău, Republica Moldova

- (526) Elementele mărcii asupra cărora nu se extinde dreptul exclusiv: „ALL FOR CAR”, cu excepția executării grafice deosebite.
- (511) NCL(11-2021)
- 01 - produse chimice pentru utilizare în industrie, științe, fotografie, agricultură, horticultură și silvicultură; rășini artificiale în stare brută, materiale plastice în stare brută; compoziții extinctoare și de prevenire a incendiilor; preparate pentru călirea și sudura metalelor; materiale pentru tăbăcirea pieilor de animale; adezivi pentru utilizare în industrie; chituri și alte paste de umplutură; compost, îngrășămintă, fertilizanți; preparate biologice pentru utilizare în industrie și științe;

- 02 - vopsele, firnisuri, lacuri; substanțe de protecție contra ruginii și contra deteriorării lemnului; materiale colorante; coloranți; cerneluri pentru imprimare, marcare și gravare; rășini naturale în stare brută; metale sub formă de folie și pulbere utilizate în pictură, decorare, imprimare și artă;
- 04 - uleiuri și grăsimi industriale; ceară; lubrifianți; produse pentru absorbția, umezirea și compactarea pulberilor; combustibili și substanțe pentru iluminat; lumânări și fitiluri pentru iluminat;
- 05 - dezinfectante;
- 37 - servicii de construcții; servicii de instalare și reparații; extracții miniere, forare de petrol și gaze.
- (531) CFE(8) 17.05.01; 17.05.05; 17.05.17; 18.01.21; 26.11.08; 26.11.12; 27.05.11.

- (111) **36388**
 (151) 2022.03.15
 (181) 2031.05.06
 (210) 048056
 (220) 2021.05.06
 (730) **Alex Melcovich BH SRL, RO**
 Ion Ionescu de la Brad nr. 33D,
 Piatra Neamț, România
 (540)

BOTANICAL

POP. COLA

CLASSIC

- (526) Elementele mărcii asupra cărora nu se extinde dreptul exclusiv: „BOTANICAL”, „COLA”, „CLASSIC”, „®”, cu excepția executării grafice deosebite.
- (511) NCL(11-2021)
 32 - băuturi (preparate pentru fabricarea băuturilor); băuturi nealcoolice.
- (531) CFE(8) 27.01.12; 27.05.03; 27.05.09.

- (111) **36389**
 (151) 2022.03.15
 (181) 2030.04.28
 (210) 045903
 (220) 2020.04.28
 (730) **GORENCO Gheorghe, MD**
 Bd. Grigore Vieru nr. 29, ap. 1v,
 MD-2005, Chișinău, Republica Moldova
 (540)



- (526) Elementele mărcii asupra cărora nu se extinde dreptul exclusiv: „eco”, „Drive”, cu excepția executării grafice deosebite.
- (591) Culori revendicate: alb, albastru, verde.
- (511) NCL(11-2020)
 39 - transport; ambalarea și depozitarea mărfurilor; organizarea de călătorii.
- (531) CFE(8) 18.01.07; 18.01.08; 18.01.23; 27.05.08; 29.01.13.

- (111) **36394**
 (151) 2022.03.03
 (181) 2031.05.11
 (210) 048060
 (220) 2021.05.11
 (730) **VARO-INFORM S.R.L., MD**
 Str. Gheorghe Tudor nr. 2B,
 MD-2028, Chișinău, Republica Moldova

(540)



(526) Elementele mărcii asupra cărora nu se extinde dreptul exclusiv: „business pages”, cu excepția executării grafice deosebite.

(511) NCL(11-2021)

38 - servicii de telecomunicații.

(531) CFE(8) 01.15.21; 20.01.01; 20.05.05; 20.05.13; 20.05.25; 26.04.04; 26.04.09; 27.05.01.

(111) **36406**

(151) 2022.03.10

(181) 2028.03.17

(210) 049757

(220) 2018.03.17

(310) 87652163

(320) 2017.10.19

(330) US

(580) 2022.03.10

(800) 1424472, 2018.03.17, US

(730) **Colgate-Palmolive Company, a Delaware corporation, US**

300 Park Avenue, New York, New York
10022, Statele Unite ale Americii

(540)



(591) Culori revendicate: roșu, alb.

(511) NCL(11-2018)

03 - pastă de dinți, apă de gură, preparate cosmetice de albire a dinților;

21 - periute de dinți, dispozitive de curățare interdentală, ață dentară.

(531) CFE(8) 04.05.05; 26.04.02; 26.04.05; 26.04.14; 26.04.16; 26.04.24; 29.01.12.

(111) **36407**

(151) 2022.03.20

(181) 2031.01.05

(210) 047328

(220) 2021.01.05

(730) **BOTNARI Alexandru, MD**

Str. Petru Zadnipru nr. 24,

MD-3401, Hîncești, Republica Moldova

(540)



(526) Elementele mărcii asupra cărora nu se extinde dreptul exclusiv: „AUTO CLEAN”, cu excepția executării grafice deosebite.

(511) NCL(11-2021)

01 - produse chimice pentru utilizare în industrie, științe, fotografie, agricultură, horticultură și silvicultură; rășini artificiale în stare brută, materiale plastice în stare brută; compoziții extincatoare și de prevenire a incendiilor; preparate pentru călirea și sudura metalelor; materiale pentru tăbăcirea pieilor de animale; adezivi pentru utilizare în industrie; chituri și alte paste de umplutură; compost, îngrășămintă, fertilizanți; preparate biologice pentru utilizare în industrie și științe;

02 - vopsele, firmisuri, lacuri; substanțe de protecție contra ruginii și contra deteriorării lemnului; materiale colorante; coloranți; cerneluri pentru imprimare, marcarea și gravare; rășini naturale în stare brută; metale sub formă de folie și pulbere utilizate în pictură, decorare, imprimare și artă;

03 - cosmetice și produse de toaletă nemedicinale; produse nemedicinale pentru îngrijirea dinților; articole de parfumerie, uleiuri esențiale; preparate pentru albit și alte sub-

- stanțe pentru spălat; preparate pentru curățare, lustruire, degresare și șlefuire;
- 04 - uleiuri și grăsimi industriale; ceară; lubrifianti; produse pentru absorbția, umezirea și compactarea pulberilor; combustibili și substanțe pentru iluminat; lumânări și fitiluri pentru iluminat;
- 06 - metale comune și aliajele lor; minereuri; materiale metalice pentru edificare și construcții; construcții transportabile metalice; cabluri și fire metalice neelectrice; produse de feronerie metalică; containere metalice pentru depozitare sau transport; seifuri;
- 07 - mașini, mașini-unelte, scule cu acționare mecanică; motoare, cu excepția celor pentru vehiculele terestre; cuplaje și organe de transmisie, cu excepția celor pentru vehiculele terestre; instrumente agricole, altele decât cele acționate manual; incubatoare pentru ouă; mașini automate de vânzare;
- 11 - aparate și instalații de iluminat, de încălzire, de răcire, de producere a vaporilor, de gătit, de uscare, de ventilare, de distribuire a apei și instalații sanitare;
- 12 - vehicule; aparate de locomoție terestră, aeriană sau navală;
- 17 - cauciuc, gutapercă, gumă, azbest, mică și înlocuitori ai acestora neprelucrate și semiprelucrate; materiale plastice și rășini extrudate destinate utilizării în producție; materiale de călăfătuire, etanșare și izolare; conducte, tuburi și furtunuri flexibile nemetalice;
- 35 - publicitate; managementul, organizarea și administrarea afacerilor comerciale; lucrări de birou;
- 37 - servicii de construcții; servicii de instalare și reparații; extracții miniere, forare de petrol și gaze;
- 39 - transport; ambalarea și depozitarea mărfurilor; organizarea de călătorii;
- 40 - prelucrarea materialelor; reciclarea deșeurilor și gunoii; purificarea aerului și tratarea apei; servicii de imprimare; conservarea alimentelor și băuturilor;
- 41 - educație; instruire; divertisment; activități sportive și culturale;
- 43 - servicii de alimentație publică; servicii de cazare temporară;
- 44 - servicii medicale; servicii veterinare; servicii de igienă și de îngrijire a frumuseții pentru oameni sau animale; servicii de agricultură, acvacultură, horticultură și silvicultură.

(531) CFE(8) 01.15.24; 18.01.01; 18.01.09; 18.01.23; 26.01.05; 26.01.13; 26.01.16; 27.05.17.

(111) **36413**

(151) 2022.03.21

(181) 2029.03.11

(210) 043967

(220) 2019.03.11

(730) **THE GB FOODS, S.A. , ES**

Plaza Europa, 42, E-08902 L'Hospitalet de Llobregat, Spania

(540)



(526) Elementele mărcii asupra cărora nu se extinde dreptul exclusiv: toate elementele verbale, cu excepția „Gallina Blanca” și a executării grafice deosebite.

(591) Culori revendicate: roșu de diferite nuanțe, brun de diferite nuanțe, albastru, alb, galben de diferite nuanțe, verde de diferite nuanțe, portocaliu, gri.

(511) NCL(11-2019)

29 - bulionuri, consommé-uri, supe; preparate pentru supe, consommé-uri și bulionuri; concentrate de supă/fiertură și bulion în cuburi, tablete, pilule, granule sau alte forme; preparate pentru supă de legume;

30 - mirodenii, condimente, sosuri, dresuri; arome; preparate aromatice de uz alimentar.

(531) CFE(8) 05.07.12; 05.09.01; 05.09.06;
05.09.21; 05.09.24; 08.07.01; 11.03.08;
11.03.18; 25.01.19; 25.03.03; 26.01.18;
27.05.24; 27.07.01; 29.01.15.

(111) **36417**
(151) 2022.03.23
(181) 2030.08.03
(210) 046496
(220) 2020.08.03
(730) **TAROL-DD S.R.L., MD**
Str. Jubiliară nr. 41a, MD-2019,
Codru, Chișinău, Republica Moldova
(540)

QARDINAL

(511) NCL(11-2020)
32 - bere; băuturi nealcoolice; ape minerale și gazoase; băuturi din fructe și sucuri de fructe; siropuri și alte preparate nealcoolice pentru fabricarea băuturilor; toate produsele sus-menționate, cu excepția musturilor;
33 - băuturi alcoolice, cu excepția berii; preparate alcoolice pentru fabricarea băuturilor; toate produsele sus-menționate, cu excepția votcii.

(111) **36418**
(151) 2022.03.23
(181) 2031.03.16
(210) 047697
(220) 2021.03.16
(730) **Zilant S.R.L., MD**
Bd. Moscova nr. 21,
MD-2068, Chișinău, Republica Moldova
(540)



(526) Elementele mărcii asupra cărora nu se extinde dreptul exclusiv: „CHEVRON”, cu excepția executării grafice deosebite, pentru produsele solicitate din clasele 24, 25.

(511) NCL(11-2021)
08 - scule și instrumente acționate manual; cuțite, furculițe și linguri; arme albe, cu excepția armelor de foc; aparate de ras;
09 - aparate și instrumente științifice, de cercetare, de navigare, geodezice, fotografice, cinematografice, audiovizuale, optice, de cântărire, de măsurare, de semnalizare, de detectare, de testare, de inspectare, de salvare și didactice; aparate și instrumente pentru conducerea, comutarea, transformarea, acumularea, reglarea sau controlul distribuției sau utilizării energiei electrice; aparate și instrumente pentru înregistrarea, transmiterea, reproducerea sau prelucrarea sunetului, imaginilor sau a datelor; suporturi digitale înregistrate și descărcabile, software de calculatoare, suporturi digitale sau analogice goale de înregistrare și de stocare; mecanisme pentru aparate cu preplată; mașini înregistratoare de încasat, dispozitive de calcul; calculatoare și dispozitive periferice pentru calculatoare; costume de scafandru; măști pentru scafandri, tampoane de urechi pentru scafandri, cleme nazale pentru scafandri și înotători, mănuși de scafandru, aparate de respirat sub apă pentru înot subacvatic; extincitoare;
22 - frânghii și sfori; plase; corturi și prelate; marchize din materiale textile sau sintetice; vele; saci pentru transportul și depozitarea materialelor în vrac; materiale de capitonare, umplură și amortizare, cu excepția hârtiei, cartonului, cauciucului sau a materialelor plastice; materiale textile fibroase brute și înlocuitori ai acestora;
24 - textile și înlocuitori de textile; lenjerie de uz casnic; draperii din materiale textile sau plastice;
25 - îmbrăcăminte, încălțăminte, articole care servesc la acoperirea capului.
(531) CFE(8) 07.05.11; 24.01.03; 24.01.15; 24.01.25; 26.03.23; 26.13.25; 27.05.01.

(111) **36420**
(151) 2022.03.23
(181) 2031.05.18
(210) 048139
(220) 2021.05.18
(730) **GOLIMP-ART S.R.L., MD**
Str. Mihail Sadoveanu nr. 42/6,
MD-2075, Chișinău, Republica Moldova

(540)

**N O K
O U T
L E T**

(526) Elementele mărcii asupra cărora nu se extinde dreptul exclusiv: „OUTLET”, cu excepția executării grafice deosebite.

(511) NCL(11-2021)

04 - uleiuri și grăsimi industriale; ceară; lubrifianti; produse pentru absorbția, umezirea și compactarea pulberilor; combustibili și substanțe pentru iluminat; lumânări și fitiluri pentru iluminat;

09 - aparate și instrumente științifice, de cercetare, de navigare, geodezice, fotografice, cinematografice, audiovizuale, optice, de cântărire, de măsurare, de semnalizare, de detectare, de testare, de inspectare, de salvare și didactice; aparate și instrumente pentru conducerea, comutarea, transformarea, acumularea, reglarea sau controlul distribuției sau utilizării energiei electrice; aparate și instrumente pentru înregistrarea, transmiterea, reproducerea sau prelucrarea sunetului, imaginilor sau a datelor; suporturi digitale înregistrate și descărcabile, software de calculatoare, suporturi digitale sau analogice goale de înregistrare și de stocare; mecanisme pentru aparate cu preplată; mașini înregistratoare de încasat, dispozitive de calcul; calculatoare și dispozitive periferice pentru calculatoare; costume de scafandru; măști pentru scafandri, tampoane de urechi pentru scafandri, cleme nazale pentru scafandri și înotători, mănuși de scafandru, aparate de respirat sub apă pentru înot subacvatic; extinctoare;

14 - metale prețioase și aliajele lor; giuvaiergerie, bijuterii, pietre prețioase și semiprețioase; ceasornicărie și instrumente pentru măsurarea timpului;

18 - piele și imitații de piele; piei de animale; genți de voiaj și de transport; umbrele și umbrele de soare; bastoane; bice și articole de șelărie; zgărzi, lese și îmbrăcăminte pentru animale;

21 - ustensile și recipiente de menaj sau de bucătărie; vase de bucătărie și articole de masă, cu excepția cuțitelor, furculițelor și lingurilor; piepteni și bureți; perii, cu excepția pensule-

lor; materiale pentru perii; articole pentru curățare; sticlă brută sau semiprelucrată, cu excepția sticlei de construcție; articole de sticlă, articole de porțelan și faianță;

25 - îmbrăcăminte, încălțăminte, articole care servesc la acoperirea capului.

(531) CFE(8) 01.01.02; 01.01.09; 14.03.01; 14.03.03; 27.01.02; 27.01.03; 27.03.12; 27.03.15; 27.05.08.

(111) **36421**

(151) 2022.03.23

(181) 2031.05.20

(210) 048144

(220) 2021.05.20

(730) **MEDIA SHOW GRUP S.R.L., societate comercială, MD**

Str. Petricani nr. 17,

MD-2059, Chișinău, Republica Moldova

(540)



MEDIA SHOW GRUP®

YOUR AGENCY OF STRATEGIC INITIATIVES

(526) Elementele mărcii asupra cărora nu se extinde dreptul exclusiv: „MEDIA”, „SHOW”, „GRUP”, „AGENCY”, „®”, cu excepția executării grafice deosebite.

(511) NCL(11-2021)

35 - publicitate; managementul, organizarea și administrarea afacerilor comerciale; lucrări de birou;

41 - educație; instruire; divertisment; activități sportive și culturale.

(531) CFE(8) 16.01.01; 16.01.04; 16.01.25; 26.11.22; 27.03.15; 27.05.10.

(111) **36422**
 (151) 2022.03.24
 (181) 2030.12.14
 (210) 047261
 (220) 2020.12.14
 (730) **LIPCAN Ruxanda, MD**
 Str. Mitropolit Petru Movilă nr. 23/2, ap. 16,
 MD-2004, Chișinău, Republica Moldova
 (540)

(111) **36424**
 (151) 2022.03.24
 (181) 2031.04.05
 (210) 047824
 (220) 2021.04.05
 (730) **JUCAMOL S.R.L., MD**
 Bd. Moscova nr. 21/4, of. 120,
 MD-2068, Chișinău, Republica Moldova
 (540)

BARBARO

(511) NCL(11-2020)
 33 - băuturi alcoolice, cu excepția berii; preparate alcoolice pentru fabricarea băuturilor;
 35 - publicitate; gestiunea afacerilor comerciale; administrare comercială; lucrări de birou; toate serviciile sus-menționate, cu excepția informațiilor și asistenței comerciale pentru consumatori, serviciilor de aprovizionare pentru terți (achizițiilor de bunuri și servicii pentru alte întreprinderi).

(111) **36423**
 (151) 2022.03.24
 (181) 2031.03.25
 (210) 047763
 (220) 2021.03.25
 (730) **Eurodrug Laboratories B.V., NL**
 Regulusweg 11, 8th floor, 2516 AC,
 The Hague, Olanda
 (540)

OlaCare

(526) Elementele mărcii asupra cărora nu se extinde dreptul exclusiv: „Care”.
 (511) NCL(11-2021)
 05 - preparate farmaceutice; unguente medicamentoase pentru dermatita de scutec și creme farmaceutice pentru tratamentul dermatitei;
 10 - aparate și instrumente medicale; aparate și instrumente medicale pentru tratamentul pielii.



(526) Elementele mărcii asupra cărora nu se extinde dreptul exclusiv: „JUCĂRII DEȘTEPTE”, „md”, cu excepția executării grafice deosebite.
 (591) Culori revendicate: roșu-închis, roșu-deschis, oranj-închis, oranj-deschis, galben-închis, galben-deschis, verde-închis, verde-deschis, albastru-închis, albastru-deschis, violet-închis, violet-deschis, negru, alb.
 (511) NCL(11-2021)
 35 - publicitate; managementul, organizarea și administrarea afacerilor comerciale; lucrări de birou.
 (531) CFE(8) 01.01.03; 01.01.10; 03.02.01; 03.02.24; 03.02.26; 27.05.08; 29.01.15.

(111) **36425**
 (151) 2022.03.24
 (181) 2031.04.09
 (210) 047860
 (220) 2021.04.09
 (730) **Kusum Healthcare Private Limited, IN**
 D-158A, Okhla Industrial Area, Phase I,
 New Delhi – 110 020, India
 (540)

FATOTRIN ФАТОТРИН

(511) NCL(11-2021)
 05 - produse farmaceutice, medicale și de uz veterinar; produse igienice de uz medical; substanțe și alimente dietetice de uz medical

sau veterinar, alimente pentru sugari; suplimente dietetice pentru oameni și animale; plasturi, materiale pentru pansamente; materiale pentru plombarea dinților, ceară dentară; dezinfectante.

(531) CFE(8) 28.05.00.

(111) **36426**

(151) 2022.03.24

(181) 2031.05.21

(210) 048169

(220) 2021.05.21

(730) **ASOCIAȚIA PRESEI INDEPENDENTE, asociație obștească, MD**

Str. București nr. 41/5,

MD-2012, Chișinău, Republica Moldova

(540)



(526) Elementele mărcii asupra cărora nu se extinde dreptul exclusiv: „STOP FALS”, cu excepția executării grafice deosebite.

(591) Culori revendicate: roșu, negru.

(511) NCL(11-2021)

41 - educație; instruire; divertisment; activități sportive și culturale.

(531) CFE(8) 18.07.01; 24.17.04; 26.04.18; 26.13.01; 27.05.08; 27.05.17; 29.01.12.

(111) **36445**

(151) 2022.03.27

(181) 2031.01.28

(210) 047419

(220) 2021.01.28

(730) **BALABAN INTRAVEST S.R.L., societate comercială, MD**

MD-5024, Gura Căinarului, Florești, Republica Moldova

(540)

JUMP

(511) NCL(11-2021)

39 - transport; ambalarea și depozitarea mărfurilor; organizarea de călătorii.

(111) **36502**

(151) 2022.04.14

(181) 2029.09.24

(210) 044889

(220) 2019.09.24

(730) **ARTWOOD S.R.L., MD**

Str. Igor Vieru nr. 15, ap. 3,

MD-2075, Chișinău, Republica Moldova

(540)



(591) Culori revendicate: alb, negru, auriu-roz.

(511) NCL(11-2019)

- 11 - aparate și instalații de iluminat, de încălzire, de răcire, de producere a vaporilor, de gătit, de uscare, de ventilare, de distribuire a apei;
- 18 - piele și imitații de piele; piei de animale; genți de voiaj și de transport; umbrele și umbrele de soare; bastoane; articole de șelărie;
- 20 - mobilier, oglinzi, rame; containere nemetalice pentru depozitare sau transport;

27 - covoare, carpete, rogojini, linoleum și alte produse pentru acoperirea podelelor; tapete murale, nu din materiale textile;

35 - publicitate; gestiunea afacerilor comerciale; administrare comercială; lucrări de birou;

42 - servicii științifice și tehnologice, precum și servicii de cercetare și de creație, referitoare la acestea; servicii de analiză și cercetare industrială; crearea și dezvoltarea hardware și software de calculator.

(531) CFE(8) 24.09.03; 25.01.13; 25.01.25; 27.05.09; 29.01.13.

Lista certificatelor de înregistrare a mărcilor eliberate în aprilie 2022

Se publică următoarele date: numărul curent, numărul de depozit, data de depozit, numărul de ordine al înregistrării, data înregistrării, clasele conform CIPS, titularul, codul țării conform normei ST.3 OMPI, numărul BOPI în care a fost publicată cererea de înregistrare

Nr. crt.	(210) Nr. de depozit	(220) Data de depozit	(111) Nr. înregistrării	(151) Data înregistrării	(511) Clase	(730) Titular, cod ST.3 OMPI	(441) Nr. BOPI	(450) Nr. BOPI
1	2	3	4	5	6	7	8	9
1	047619	2021.03.06	36242	2022.02.15	35,41,43	ARTEMIEV Serghei, MD	6/2021	
2	048089	2021.05.13	36318	2022.03.02	06,17,19,37,40	PLASTLAND S.R.L., MD	8/2021	
3	047147	2020.11.26	36319	2022.03.03	01,03,05,09,21,26,35,37,40,44	UNITED VISION S.R.L., întreprindere cu capital străin, MD	2/2021	5/2022
4	047144	2020.11.24	36320	2022.03.03	35	ESTATE INVEST GROUP S.R.L., MD	2/2021	5/2022
5	047187	2020.11.30	36321	2022.03.03	01,07,12,37	JM INVEST GROUP S.R.L., întreprindere cu capital străin, MD	2/2021	5/2022
6	047612	2021.03.04	36322	2022.03.03	05	INFOMEDICA MANAGEMENT S.R.L., societate comercială, MD	7/2021	5/2022
7	047836	2021.04.08	36323	2022.03.03	25,35	RUSU Natalia, MD	8/2021	
8	047914	2021.04.13	36324	2022.03.03	09,28,35,41,42	TRAMPOLINE CO. S.R.L., MD	7/2021	5/2022
9	048092	2021.05.14	36325	2022.03.03	29,35	VIOCRIS-IMPEX S.R.L., socie- tate comercială, MD	8/2021	
10	048100	2021.05.12	36326	2022.03.03	30	BUCURIA DULCE S.R.L., MD	8/2021	
11	048131	2021.05.18	36327	2022.03.03	43	OHRIMENCO Egor, MD	8/2021	
12	048135	2021.05.20	36328	2022.03.03	02	BABIN Pavel, MD	8/2021	
13	047933	2021.04.15	36330	2022.03.02	20,35,37,42	CS ART GRUP S.R.L., MD	7/2021	
14	047552	2021.03.01	36331	2022.03.03	29,30	Chips Way d.o.o, RS	7/2021	
15	048102	2021.05.12	36332	2022.03.03	30	BUCURIA DULCE S.R.L., MD	8/2021	
16	048209	2021.05.25	36333	2022.03.03	32,33	BALABAN INTRAVEST S.R.L., societate comercială, MD	8/2021	
17	047859	2021.04.09	36334	2022.03.07	05	Kusum Healthcare Private Lim- ited, IN	6/2021	5/2022
18	048070	2021.05.07	36335	2022.03.07	08	BRIHUNEȚ Mihail, MD REPEȚCHI Stasic, MD	8/2021	
19	048093	2021.05.13	36336	2022.03.07	11,19	BOMI-SERVIS S.R.L., MD	8/2021	
20	048104	2021.05.12	36337	2022.03.07	30	BUCURIA DULCE S.R.L., MD	8/2021	
21	048250	2021.06.04	36338	2022.03.07	35	BLÎNDU Adrian, MD	9/2021	
22	046322	2020.07.14	36343	2022.03.08	09,38,42,45	GARDIAN APP S.R.L., MD	1/2021	5/2022
23	046684	2020.08.26	36344	2022.03.08	35,41	SANO VITA SRL, RO	12/2020	5/2022
24	046778	2020.09.15	36345	2022.03.08	29,32,35,39	SANO VITA SRL, RO	12/2020	5/2022
25	048105	2021.05.12	36346	2022.03.08	30	BUCURIA DULCE S.R.L., MD	8/2021	
26	048302	2021.06.17	36347	2022.03.08	05	Mylan Inc., US	9/2021	
27	048303	2021.06.17	36348	2022.03.08	19	LARIDAN LUX S.R.L., MD	9/2021	
28	048339	2021.06.16	36349	2022.03.08	33	CASTEL MIMI S.R.L., MD	9/2021	
29	048396	2021.07.13	36350	2022.03.08	35,41,44	TOMAȘ Galina, MD	9/2021	
30	047805	2021.04.02	36351	2022.03.08	14,18,20,24,25, 35,38	DONOS Victor, MD	6/2021	5/2022
31	046302	2020.07.13	36352	2022.02.17	20,35,37	GARAS Iulian, MD	12/2020	
32	048045	2021.04.13	36353	2022.03.04	33	BOIAR GRUP S.R.L., MD	7/2021	
33	045300	2019.12.13	36354	2022.03.04	25,35,41	MULTIMOBILE S.R.L., MD	2/2020	5/2022

1	2	3	4	5	6	7	8	9
34	046317	2020.07.07	36355	2022.03.04	37	PRIME CAPITAL S.R.L., organizație de creditare nebancaară, MD	12/2020	5/2022
35	048033	2021.05.04	36356	2022.03.04	33	CORO WINERY S.R.L., MD	7/2021	
36	047740	2021.03.19	36357	2022.03.09	05	NGUYEN SI TRUNG KY, MD	7/2021	
37	047741	2021.03.19	36358	2022.03.09	05	NGUYEN SI TRUNG KY, MD	7/2021	
38	047742	2021.03.19	36359	2022.03.09	05	NGUYEN SI TRUNG KY, MD	7/2021	
39	047966	2021.04.20	36360	2022.03.09	05	SPECCHIASOL S.R.L., IT	7/2021	
40	048013	2021.04.27	36361	2022.03.09	03	The Procter & Gamble Company, US	7/2021	
41	048038	2021.04.28	36362	2022.03.09	03	The Procter & Gamble Company, US	7/2021	
42	048039	2021.04.28	36363	2022.03.09	03	The Procter & Gamble Company, US	7/2021	
43	047967	2021.04.20	36364	2022.03.09	03,05,30,32	SPECCHIASOL S.R.L., IT	7/2021	
44	047997	2021.04.19	36365	2022.03.09	33	REALCHIMIE & CC S.R.L., MD	7/2021	
45	048081	2021.05.12	36366	2022.03.09	03	UAS PHARMACEUTICALS PTY LTD, AU	8/2021	
46	047507	2021.02.19	36367	2022.03.11	33,35	GAINA Victor, MD GAINA Boris, MD DAMIAN Veronica, MD	5/2021	5/2022
47	047508	2021.02.19	36368	2022.03.11	33,35	GAINA Victor, MD GAINA Boris, MD DAMIAN Veronica, MD	5/2021	5/2022
48	047510	2021.02.19	36369	2022.03.11	33	GAINA Victor, MD GAINA Boris, MD DAMIAN Veronica, MD	5/2021	5/2022
49	048082	2021.05.12	36370	2022.03.11	03	UAS PHARMACEUTICALS PTY LTD, AU	8/2021	
50	048107	2021.05.13	36371	2022.03.11	14,35	Celebra Gold S.R.L., MD	8/2021	
51	048249	2021.06.04	36372	2022.03.11	32,33	MORAR Aurel, MD	9/2021	
52	048034	2021.05.04	36373	2022.03.10	33	CORO WINERY S.R.L., MD	7/2021	
53	047785	2021.04.01	36374	2022.03.11	12	CARASTOIANOV Serghei, MD	8/2021	
54	047750	2021.03.23	36375	2022.03.02	18,20	ECOWOODBAG S.R.L., MD	7/2021	5/2022
55	046375	2020.07.18	36376	2022.03.10	35	SÎRBU Ludmila, MD	9/2020	5/2022
56	039631	2016.10.03	36377	2022.03.14	03,05,10	ALLERGAN HOLDINGS France SAS, FR	1/2017	
57	047538	2021.02.19	36378	2022.03.15	35,43	LUNGU Veaceslav, MD	5/2021	
58	048007	2021.04.26	36379	2022.03.15	01,02,04,05,37	TARAN Dumitru, MD	7/2021	5/2022
59	048121	2021.05.12	36380	2022.03.15	42	TOMACINSCHI Mihai, MD	8/2021	
60	048251	2021.06.04	36381	2022.03.15	32,33,35	MORAR Aurel, MD	9/2021	
61	048292	2021.06.16	36382	2022.03.15	29,30,32	IMENSITATE S.R.L., MD	9/2021	
62	048363	2021.06.30	36383	2022.03.15	33	CASTEL MIMI S.R.L., MD	9/2021	
63	048375	2021.06.23	36384	2022.03.15	01,05,06,07,09,11,12,17,22,29,31,35,37,39,40,41,42,44	MUNTEANU Grigore, MD	9/2021	
64	047550	2021.03.01	36386	2022.03.14	11,30	CHETRARI Anatolie, MD	7/2021	
65	047910	2021.04.12	36387	2022.03.14	12,35,37	Great Wall Motor Company Limited, CN	7/2021	
66	048056	2021.05.06	36388	2022.03.15	32	Alex Melcovich BH SRL, RO	7/2021	5/2022
67	045903	2020.04.28	36389	2022.03.15	39	GORENCO Gheorghe, MD	6/2020	5/2022
68	047607	2021.03.03	36390	2022.03.15	32	European Refreshments, IE	7/2021	
69	047978	2021.04.22	36391	2022.03.15	32	MOHAN MEAKIN LIMITED, IN	7/2021	
70	048111	2021.05.14	36392	2022.03.15	03	DARIE Marianna, MD	8/2021	
71	048184	2021.05.27	36393	2022.03.14	05	Genzyme Corporation, US	8/2021	

1	2	3	4	5	6	7	8	9
72	048060	2021.05.11	36394	2022.03.03	38	VARO-INFORM S.R.L., MD	7/2021	5/2022
73	046916	2020.10.14	36395	2022.03.15	03	WELCOS CO., LTD., KR	1/2021	
74	048469	2021.07.12	36396	2022.03.17	05	Biessen Pharma, FR	9/2021	
75	047606	2021.03.02	36397	2022.03.16	02,19,35,37	FETESCU Adrian, MD	7/2021	
76	048011	2021.04.27	36398	2022.03.17	28	Ty Inc., US	7/2021	
77	048012	2021.04.27	36399	2022.03.17	28	Ty Inc., US	7/2021	
78	048373	2021.07.01	36400	2022.03.18	32,33,35	MORAR Aurel, MD	9/2021	
79	047667	2021.03.12	36402	2022.03.17	05	The Procter & Gamble Company, US	7/2021	
80	047669	2021.03.12	36403	2022.03.17	05	The Procter & Gamble Company, US	7/2021	
81	047941	2021.04.21	36404	2022.03.17	07,12,35,37,39	GBS S.R.L., MD	8/2021	
82	048327	2021.06.23	36405	2022.03.17	30,31	ȘTEVIPROD S.R.L., MD	9/2021	
83	049757	2018.03.17	36406	2022.03.10	03,21	Colgate-Palmolive Company, a Delaware corporation, US		5/2022
84	047328	2021.01.05	36407	2022.03.20	01,02,03,04,06,07,11,12,17,35,37,39,40,41,43,44	BOTNARI Alexandru, MD	3/2021	5/2022
85	048391	2021.07.05	36408	2022.03.21	33	BULGARI WINERY S.R.L., întreprindere cu capital străin, MD	9/2021	
86	048142	2021.05.19	36409	2022.03.22	30	MOLDOVA ZAHĂR S.R.L., întreprindere cu capital străin, MD	8/2021	
87	048143	2021.05.19	36410	2022.03.22	30	MOLDOVA ZAHĂR S.R.L., întreprindere cu capital străin, MD	8/2021	
88	048214	2021.05.26	36411	2022.03.22	32,33,35	IMENSITATE S.R.L., MD	8/2021	
89	048216	2021.05.26	36412	2022.03.22	33	SÎRBU Anatolie, MD	8/2021	
90	043967	2019.03.11	36413	2022.03.21	29,30	THE GB FOODS, S.A., ES	6/2019	5/2022
91	047979	2021.04.22	36414	2022.03.21	20	STAJILOVA Ina, MD	7/2021	
92	047985	2021.04.22	36415	2022.03.21	20	STAJILOVA Ina, MD	7/2021	
93	047891	2021.04.05	36416	2022.03.21	35	MOLEA Corneliu, MD	7/2021	
94	046496	2020.08.03	36417	2022.03.23	32,33	TAROL-DD S.R.L., MD	12/2020	5/2022
95	047697	2021.03.16	36418	2022.03.23	08,09,22,24,25	Zilant S.R.L., MD	6/2021	5/2022
96	048019	2021.04.27	36419	2022.03.23	30,43	PATISERCOM S.R.L., MD	8/2021	
97	048139	2021.05.18	36420	2022.03.23	04,09,14,18,21,25	GOLIMP-ART S.R.L., MD	8/2021	5/2022
98	048144	2021.05.20	36421	2022.03.23	35,41	MEDIA SHOW GRUP S.R.L., societate comercială, MD	8/2021	5/2022
99	047261	2020.12.14	36422	2022.03.24	33,35	LIPCAN Ruxanda, MD	3/2021	5/2022
100	047763	2021.03.25	36423	2022.03.24	05,10	Eurodrug Laboratories B.V., NL	7/2021	5/2022
101	047824	2021.04.05	36424	2022.03.24	35	JUCAMOL S.R.L., MD	7/2021	5/2022
102	047860	2021.04.09	36425	2022.03.24	05	Kusum Healthcare Private Limited, IN	6/2021	5/2022
103	048169	2021.05.21	36426	2022.03.24	41	ASOCIAȚIA PRESEI INDEPENDENTE, asociație obștească, MD	8/2021	5/2022
104	048257	2021.06.08	36427	2022.03.24	05	BEZER Iurie, MD	9/2021	
105	048366	2021.06.30	36428	2022.03.24	09	NAKED WOLFE FOOTWEAR PTY. LTD, AU	9/2021	
106	048367	2021.06.30	36429	2022.03.24	09,35	NAKED WOLFE FOOTWEAR PTY. LTD, AU	9/2021	
107	048385	2021.07.05	36430	2022.03.24	35,43	COFFEE POINT S.R.L., MD	9/2021	
108	048398	2021.07.06	36431	2022.03.24	25	TRITEAC Iulia, MD	9/2021	
109	048434	2021.07.06	36432	2022.03.24	30	COMBINATUL DE PÎINE DIN BĂLȚI S.A., MD	9/2021	

1	2	3	4	5	6	7	8	9
110	048435	2021.07.08	36433	2022.03.24	05,21	POWER DRIVE S.R.L., MD	9/2021	
111	048028	2021.04.29	36434	2022.03.24	02,16	BOGDANOVA Maria, MD	9/2021	
112	048267	2021.06.01	36435	2022.03.25	33	PAN-ALKO S.R.L., MD	9/2021	
113	048271	2021.06.10	36436	2022.03.25	01,05,31,35,44	AGROCHIM-MEGADAL S.R.L., MD	9/2021	
114	048275	2021.06.11	36437	2022.03.25	34	Philip Morris Products S.A., CH	9/2021	
115	048289	2021.06.14	36438	2022.03.25	41	CASTEL MIMI S.R.L., MD	9/2021	
116	048188	2021.05.28	36439	2022.03.24	32	BALABAN INTRAVEST S.R.L., societate comercială, MD	8/2021	
117	048189	2021.05.28	36440	2022.03.24	32,33,35,39	BALABAN INTRAVEST S.R.L., societate comercială, MD	8/2021	
118	048191	2021.05.28	36441	2022.03.24	32	BALABAN INTRAVEST S.R.L., societate comercială, MD	8/2021	
119	048194	2021.05.28	36442	2022.03.24	29,31	BALABAN INTRAVEST S.R.L., societate comercială, MD	8/2021	
120	048195	2021.05.28	36443	2022.03.24	32	BALABAN INTRAVEST S.R.L., societate comercială, MD	8/2021	
121	048203	2021.05.28	36444	2022.03.24	32	BALABAN INTRAVEST S.R.L., societate comercială, MD	8/2021	
122	047419	2021.01.28	36445	2022.03.27	39	BALABAN INTRAVEST S.R.L., societate comercială, MD	4/2021	5/2022
123	047907	2021.04.12	36456	2022.03.30	35,39,41,43	CALINA LTD S.R.L., MD	7/2021	
124	047908	2021.04.12	36457	2022.03.30	35,41,43	CALINA LTD S.R.L., MD	7/2021	
125	044889	2019.09.24	36502	2022.04.14	11,18,20,27,35,42	ARTWOOD S.R.L., MD	11/2019	5/2022

Lista mărcilor reînnoite

Se publică următoarele date: numărul curent, numărul înregistrării reînnoite, data expirării termenului de reînnoire, clasele conform CIPS, titularul și adresa, codul țării conform normei ST.3 OMPI, numerele BOPI în care au fost publicate cererea de înregistrare a mărcii și marca înregistrată

Nr. crt.	(116) Nr. înregistrării reînnoite	(186) Data expirării reînnoirii	(511) Clase	(730) Titular și adresă, cod ST.3 OMPI	(441/442) Nr. BOPI	(450) Nr. BOPI
1	2	3	4	5	6	7
1	2R 8308	2030.10.26	36	GALAS S.A., companie de asigurare, MD Bd. Grigore Vieru nr. 28, MD-2005, Chișinău, Republica Moldova	6/2001	11/2001
2	2R 9135	2032.04.22	33,35	VINURI IALOVENI S.A., MD Str. Alexandru cel Bun nr. 4, MD-6800, Ialoveni, Republica Moldova	7/2002	12/2002
3	2R 9184	2031.12.12	29,30	Kuok Oils & Grains Pte Ltd, SG No. 1 Kim Seng Promenade, # 05-01 Great World City, Singapore 237994, Singapore	8/2002	1/2003
4	2R 9299	2032.02.15	30,35,39,42	ETOLAU S.R.L., MD Str. Timiș nr. 3, ap. 2, MD-2009, Chișinău, Republica Moldova	10/2002	3/2003
5	2R 9314	2032.07.12	33	RADACINI WINES S.R.L., MD Str. Petru Ungureanu nr. 3, MD-2084, Cricova, Chișinău, Republica Moldova	10/2002	3/2003
6	2R 9421	2032.03.05	32	PepsiCo, Inc., corporație din statul North Carolina, US 700 Anderson Hill Road, Purchase, New York 10577, Statele Unite ale Americii	12/2002	5/2003
7	2R 9441	2032.03.22	42	BALCOMBE S.R.L., întreprindere mixtă moldo-irlandeză, MD Str. Alexandru cel Bun nr. 54, MD-2005, Chișinău, Republica Moldova	12/2002	5/2003

1	2	3	4	5	6	7
8	2R 9443	2032.03.27	29	Kuok Oils & Grains Pte Ltd, SG No. 1 Kim Seng Promenade, # 05-01 Great World City, Singapore 237994, Singapore	12/2002	5/2003
9	2R 9444	2032.03.27	29	Kuok Oils & Grains Pte Ltd, SG No. 1 Kim Seng Promenade, # 05-01 Great World City, Singapore 237994, Singapore	12/2002	5/2003
10	2R 9481	2032.03.27	29	Kuok Oils & Grains Pte Ltd, SG No. 1 Kim Seng Promenade, # 05-01 Great World City, Singapore 237994, Singapore	1/2003	6/2003
11	2R 9482	2032.03.27	29	Kuok Oils & Grains Pte Ltd, SG No. 1 Kim Seng Promenade, # 05-01 Great World City, Singapore 237994, Singapore	1/2003	6/2003
12	2R 9483	2032.03.27	29	Kuok Oils & Grains Pte Ltd, SG No. 1 Kim Seng Promenade, # 05-01 Great World City, Singapore 237994, Singapore	1/2003	6/2003
13	2R 9484	2032.03.27	29	Kuok Oils & Grains Pte Ltd, SG No. 1 Kim Seng Promenade, # 05-01 Great World City, Singapore 237994, Singapore	1/2003	6/2003
14	2R 9485	2032.03.27	29,30	Kuok Oils & Grains Pte Ltd, SG No. 1 Kim Seng Promenade, # 05-01 Great World City, Singapore 237994, Singapore	1/2003	6/2003
15	2R 9487	2032.03.20	09,38	Motorola Trademark Holdings, LLC, US 222 W. Merchandise Mart Plaza, Suite 1800, Chicago, IL 60654, Statele Unite ale Americii	1/2003	6/2003
16	2R 9500	2032.04.10	35	WALMART APOLLO, LLC, US 702 S.W. 8th Street, Bentonville, Arkansas 72716, Statele Unite ale Americii	1/2003	6/2003
17	2R 9851	2032.03.11	29,30	INTERNATIONAL FOODSTUFFS CO, AE Al-Wahda Street, Industrial Area No. 1, P.O. Box 4115 Sharjah, Emiratele Arabe Unite	6/2003	11/2003
18	2R 9999	2032.03.27	33	MIGDAL-P S.A., MD Str. Piața Veche nr. 4, MD-2005, Chișinău, Republica Moldova	8/2003	1/2004
19	2R 10017	2032.08.13	12	Hyundai Motor Company, KR 231, Yangjae-Dong, Seocho-Gu, Seoul, Republica Coreea	8/2003	1/2004
20	2R 10024	2032.08.13	29,35	IONIȚA Serghei, RU Ul. Octiabriscioi Revoluției 8-6, 119571, or. Roșali, regiunea Moscova, Federația Rusă	8/2003	1/2004
21	2R 10474	2032.02.27	09,35,42	Neomatrix S.R.L., MD Str. 31 August 1989 nr. 121, MD-2012, Chișinău, Republica Moldova	11/2003	5/2004
22	2R 11103	2032.07.22	34,35,39	TUTUN-CTC S.A., MD Str. Ismail nr. 116, MD-2023, Chișinău, Republica Moldova	4/2004	10/2004
23	R 22684	2031.08.02	16	Sofidel România SA, RO Str. București nr. 358, 910048 Călărași, România	10/2011	7/2012
24	R 22773	2031.05.27	06,20,21	ODOBESCU Serghei, MD Str. A. Plămădeală nr. 5, MD-2009, Chișinău, Republica Moldova IMBIROVSKI Vladimir, MD Str. Studenților nr. 9, bloc. 23, ap. 2, MD-2045, Chișinău, Republica Moldova	9/2011	7/2012
25	R 23051	2031.11.29	30	BAZIUC Elena, MD Str. Doctor Tudor Strișcă nr. 8, bloc 7, ap. 65, MD-2043, Chișinău, Republica Moldova	1/2012	10/2012
26	R 23293	2031.11.22	07,09,11	MAZUR Remus, MD Bd. Cuza-Vodă nr. 9, bloc 2, ap. 28, MD-2060, Chișinău, Republica Moldova	1/2012	12/2012
27	R 23362	2032.02.03	16	RUSU Pavel, MD Str. C. Stamati nr. 2F, MD-3505, Orhei, Republica Moldova	3/2012	12/2012
28	R 23517	2032.02.16	01,30	GABO S.R.L., societate comercială, MD Bd. Dacia nr. 4, ap. 15, MD-2043, Chișinău, Republica Moldova	4/2012	2/2013

1	2	3	4	5	6	7
29	R 23534	2032.03.23	41	PERUN LUX S.R.L., societate comercială, MD Bd. Mircea cel Bătrîn nr. 4, bloc 6, MD-2044, Chişinău, Republica Moldova	5/2012	2/2013
30	R 23630	2032.03.13	44	VIVIAUTO S.R.L., societate comercială, MD Str. Socoleni nr. 17/1, MD-2020, Chişinău, Republica Moldova	5/2012	3/2013
31	R 23663	2032.05.15	17,19,36,37, 42	DÎRDA Iurie, MD Str. Frunze nr. 1 F, MD-4839, Stăuceni, Chişinău, Republica Moldova	6/2012	3/2013
32	R 23717	2032.04.20	12	Hankook Tire Worldwide Co., Ltd., KR #647 -15, Yoksam-dong, Kangnam-gu, Seoul, Republica Coreea	6/2012	4/2013
33	R 23720	2032.03.02	35,37,38	Aeroport Handling S.R.L., MD Bd. Dacia nr. 80, bloc 3, MD-2026, Chişinău, Republica Moldova	4/2012	4/2013
34	R 23835	2032.03.12	03	Mary Kay Inc., corporație din statul Delaware, US 16251 Dallas Parkway, Addison, Texas 75001, Statele Unite ale Americii	6/2012	5/2013
35	R 23894	2032.07.18	05	PRODIAFARM S.R.L., societate comercială, MD Calea Orheiului nr. 103, bloc 3, MD-2020, Chişinău, Republica Moldova	8/2012	6/2013
36	R 23906	2032.03.22	17,19,20,37, 40	LORINELA GRUP S.R.L., MD Str. Meşterul Manole nr. 3/2, MD-2023, Chişinău, Republica Moldova	6/2012	6/2013
37	R 23921	2032.02.28	03	Obschestvo s ogranichennoy otvetstvennostyu "Pervoe reshenie", RU Ulitsa Fridrikha Engelsa, dom 75, stroenie 5, p. VIII, k. 1, ofis 613, etaj 1, 105082, Moscova, Federația Rusă	6/2012	6/2013
38	R 23922	2032.02.28	03	Obschestvo s ogranichennoy otvetstvennostyu "Pervoe reshenie", RU Ulitsa Fridrikha Engelsa, dom 75, stroenie 5, p. VIII, k. 1, ofis 613, etaj 1, 105082, Moscova, Federația Rusă	6/2012	6/2013
39	R 23927	2032.05.24	11,35	AVI CLIMA S.R.L., MD MD-6220, Cotiujeii Mici, Sîngerei, Republica Moldova	7/2012	6/2013
40	R 23928	2032.07.18	05	PRODIAFARM S.R.L., societate comercială, MD Calea Orheiului nr. 103/3, MD-2020, Chişinău, Republica Moldova	8/2012	6/2013
41	R 23953	2032.02.28	19	Saint-Gobain Sweden AB, SE Box 415, SE-191 24 SOLLENTUNA, Suedia	4/2012	6/2013
42	R 24002	2032.04.11	19,35	MORAR CONST S.R.L., societate comercială, MD Str. Alexe Mateevici nr. 1, MD-2081, Bubuieci, Chişinău, Republica Moldova	7/2012	7/2013
43	R 24006	2032.07.05	07,09,12	KOMATSU LTD., JP of 3-6, 2-chome Akasaka, Minato-ku, Tokyo, Japonia	9/2012	7/2013
44	R 24024	2032.05.11	07	Aktiebolaget Electrolux, SE S:t Göransgatan 143, SE-105 45 Stockholm, Suedia	7/2012	7/2013
45	R 24083	2032.07.18	05	PRODIAFARM S.R.L., societate comercială, MD Calea Orheiului nr. 103/3, MD-2020, Chişinău, Republica Moldova	8/2012	7/2013
46	R 24087	2032.04.04	33,35	COLUSVIN S.R.L., MD Şos. Munceşti nr. 801, MD-2029, Chişinău, Republica Moldova	6/2012	7/2013
47	R 24088	2032.06.19	33,35	COLUSVIN S.R.L., MD Şos. Munceşti nr. 801, MD-2029, Chişinău, Republica Moldova	7/2012	7/2013
48	R 24090	2032.06.15	03,05	SARANTIS ROMÂNIA S.A., societate comercială, RO Platinum Business & Convention Center, 172- 176 Soseaua Bucuresti-Ploiesti St., Building B, 2 nd Floor, Space B2, District 1, 013686, Bucha- rest, România	9/2012	7/2013

1	2	3	4	5	6	7
49	R 24128	2032.08.20	05	BOSNALIJEK, Pharmaceutical and Chemical Industry, Joint Stock Company, BA Str. Jukićeva 53, 71000 Sarajevo, Bosnia - Hercegovina	11/2012	7/2013
50	R 24149	2032.07.03	05	KUSUM HEALTHCARE PVT. LTD., IN D-158A, OKHLA INDUSTRIAL AREA, Phase-I, NEW DELHI, 110020, India	10/2012	8/2013
51	R 24150	2032.07.03	05	KUSUM HEALTHCARE PVT. LTD., IN D-158A, OKHLA INDUSTRIAL AREA, Phase-I, NEW DELHI, 110020, India	10/2012	8/2013
52	R 24166	2032.07.03	05	KUSUM HEALTHCARE PVT. LTD., IN D-158A, OKHLA INDUSTRIAL AREA, Phase-I, NEW DELHI, 110020, India	10/2012	8/2013
53	R 24167	2032.07.03	05	KUSUM HEALTHCARE PVT. LTD., IN D-158A, OKHLA INDUSTRIAL AREA, Phase-I, NEW DELHI, 110020, India	10/2012	8/2013
54	R 24168	2032.07.03	05	KUSUM HEALTHCARE PVT. LTD., IN D-158A, OKHLA INDUSTRIAL AREA, Phase-I, NEW DELHI, 110020, India	10/2012	8/2013
55	R 24169	2032.07.03	05	KUSUM HEALTHCARE PVT. LTD., IN D-158A, OKHLA INDUSTRIAL AREA, Phase-I, NEW DELHI, 110020, India	10/2012	8/2013
56	R 24170	2032.07.03	05	KUSUM HEALTHCARE PVT. LTD., IN D-158A, OKHLA INDUSTRIAL AREA, Phase-I, NEW DELHI, 110020, India	10/2012	8/2013
57	R 24171	2032.07.03	05	KUSUM HEALTHCARE PVT. LTD., IN D-158A, OKHLA INDUSTRIAL AREA, Phase-I, NEW DELHI, 110020, India	10/2012	8/2013
58	R 24291	2032.07.03	05	KUSUM HEALTHCARE PVT. LTD., IN D-158A, OKHLA INDUSTRIAL AREA, Phase-I, NEW DELHI, 110020, India	10/2012	9/2013
59	R 24292	2032.07.03	05	KUSUM HEALTHCARE PVT. LTD., IN D-158A, OKHLA INDUSTRIAL AREA, Phase-I, NEW DELHI, 110020, India	10/2012	9/2013
60	R 24293	2032.07.03	05	LLC Gladpharm LTD, UA Alma-Atynska Str., 58, Kiev, 02092, Ucraina	10/2012	9/2013
61	R 24294	2032.07.03	05	LLC Gladpharm LTD, UA Alma-Atynska Str., 58, Kiev, 02092, Ucraina	10/2012	9/2013
62	R 24295	2032.07.03	05	KUSUM HEALTHCARE PVT. LTD., IN D-158A, OKHLA INDUSTRIAL AREA, Phase-I, NEW DELHI, 110020, India	10/2012	9/2013
63	R 24296	2032.07.03	05	KUSUM HEALTHCARE PVT. LTD., IN D-158A, OKHLA INDUSTRIAL AREA, Phase-I, NEW DELHI, 110020, India	10/2012	9/2013
64	R 24297	2032.07.03	05	LLC Gladpharm LTD, UA Alma-Atynska Str., 58, Kiev, 02092, Ucraina	10/2012	9/2013
65	R 24298	2032.07.03	05	LLC Gladpharm LTD, UA Alma-Atynska Str., 58, Kiev, 02092, Ucraina	10/2012	9/2013
66	R 24299	2032.07.03	05	LLC Gladpharm LTD, UA Alma-Atynska Str., 58, Kiev, 02092, Ucraina	10/2012	9/2013
67	R 24303	2032.07.03	05	KUSUM HEALTHCARE PVT. LTD., IN D-158A, OKHLA INDUSTRIAL AREA, Phase-I, NEW DELHI, 110020, India	10/2012	9/2013
68	R 24304	2032.07.03	05	KUSUM HEALTHCARE PVT. LTD., IN D-158A, OKHLA INDUSTRIAL AREA, Phase-I, NEW DELHI, 110020, India	10/2012	9/2013
69	R 24305	2032.07.03	05	LLC Gladpharm LTD, UA Alma-Atynska Str., 58, Kiev, 02092, Ucraina	10/2012	9/2013
70	R 24306	2032.07.03	05	LLC Gladpharm LTD, UA Alma-Atynska Str., 58, Kiev, 02092, Ucraina	10/2012	9/2013
71	R 24307	2032.07.03	05	LLC Gladpharm LTD, UA Alma-Atynska Str., 58, Kiev, 02092, Ucraina	10/2012	9/2013
72	R 24308	2032.07.03	05	LLC Gladpharm LTD, UA Alma-Atynska Str., 58, Kiev, 02092, Ucraina	10/2012	9/2013
73	R 24364	2032.03.21	05	Eli Lilly and Company, US Lilly Corporate Center, Indianapolis, Indiana 46285, Statele Unite ale Americii	7/2012	10/2013

1	2	3	4	5	6	7
74	R 24381	2032.07.03	05	KUSUM HEALTHCARE PVT. LTD., IN D-158A, OKHLA INDUSTRIAL AREA, Phase-I, NEW DELHI, 110020, India	10/2012	9/2013
75	R 24382	2032.07.03	05	KUSUM HEALTHCARE PVT. LTD., IN D-158A, OKHLA INDUSTRIAL AREA, Phase-I, NEW DELHI, 110020, India	10/2012	9/2013
76	R 24383	2032.07.03	05	KUSUM HEALTHCARE PVT. LTD., IN D-158A, OKHLA INDUSTRIAL AREA, Phase-I, NEW DELHI, 110020, India	10/2012	9/2013
77	R 24384	2032.07.03	05	KUSUM HEALTHCARE PVT. LTD., IN D-158A, OKHLA INDUSTRIAL AREA, Phase-I, NEW DELHI, 110020, India	10/2012	9/2013
78	R 24385	2032.07.03	05	KUSUM HEALTHCARE PVT. LTD., IN D-158A, OKHLA INDUSTRIAL AREA, Phase-I, NEW DELHI, 110020, India	10/2012	9/2013
79	R 24386	2032.07.03	05	KUSUM HEALTHCARE PVT. LTD., IN D-158A, OKHLA INDUSTRIAL AREA, Phase-I, NEW DELHI, 110020, India	10/2012	9/2013
80	R 24387	2032.07.03	05	LLC Gladpharm LTD, UA Alma-Atynska Str., 58, Kiev, 02092, Ucraina	10/2012	9/2013
81	R 24388	2032.07.03	05	LLC Gladpharm LTD, UA Alma-Atynska Str., 58, Kiev, 02092, Ucraina	10/2012	9/2013
82	R 24389	2032.07.03	05	LLC Gladpharm LTD, UA Alma-Atynska Str., 58, Kiev, 02092, Ucraina	10/2012	9/2013
83	R 24396	2032.10.10	33	Pelican Negru & KO S.R.L., MD Str. Alexei Mateevici nr. 76, MD-2009, Chişinău, Republica Moldova	11/2012	10/2013
84	R 24516	2032.07.03	05	LLC Gladpharm LTD, UA Alma-Atynska Str., 58, Kiev, 02092, Ucraina	1/2013	11/2013
85	R 24517	2032.07.03	05	KUSUM HEALTHCARE PVT. LTD., IN D-158A, OKHLA INDUSTRIAL AREA, Phase-I, NEW DELHI, 110020, India	1/2013	11/2013
86	R 24571	2032.07.03	05	KUSUM HEALTHCARE PVT. LTD., IN D-158A, OKHLA INDUSTRIAL AREA, Phase-I, NEW DELHI, 110020, India	1/2013	12/2013
87	R 24572	2032.07.03	05	LLC Gladpharm LTD, UA Alma-Atynska Str., 58, Kiev, 02092, Ucraina	1/2013	12/2013
88	R 24573	2032.07.03	05	LLC Gladpharm LTD, UA Alma-Atynska Str., 58, Kiev, 02092, Ucraina	1/2013	12/2013
89	R 24574	2032.07.03	05	LLC Gladpharm LTD, UA Alma-Atynska Str., 58, Kiev, 02092, Ucraina	1/2013	12/2013
90	R 24575	2032.07.03	05	KUSUM HEALTHCARE PVT. LTD., IN D-158A, OKHLA INDUSTRIAL AREA, Phase-I, NEW DELHI, 110020, India	1/2013	12/2013
91	R 24576	2032.07.03	05	KUSUM HEALTHCARE PVT. LTD., IN D-158A, OKHLA INDUSTRIAL AREA, Phase-I, NEW DELHI, 110020, India	1/2013	12/2013
92	R 24577	2032.07.03	05	KUSUM HEALTHCARE PVT. LTD., IN D-158A, OKHLA INDUSTRIAL AREA, Phase-I, NEW DELHI, 110020, India	1/2013	12/2013
93	R 24578	2032.07.03	05	KUSUM HEALTHCARE PVT. LTD., IN D-158A, OKHLA INDUSTRIAL AREA, Phase-I, NEW DELHI, 110020, India	1/2013	12/2013
94	R 24579	2032.07.03	05	LLC Gladpharm LTD, UA Alma-Atynska Str., 58, Kiev, 02092, Ucraina	1/2013	12/2013
95	R 24580	2032.07.03	05	LLC Gladpharm LTD, UA Alma-Atynska Str., 58, Kiev, 02092, Ucraina	1/2013	12/2013
96	R 24689	2032.07.03	05	KUSUM HEALTHCARE PVT. LTD., IN D-158A, OKHLA INDUSTRIAL AREA, Phase-I, NEW DELHI, 110020, India	10/2012	12/2013
97	R 24750	2032.07.03	35,42	KUSUM HEALTHCARE PVT. LTD., IN D-158A, OKHLA INDUSTRIAL AREA, Phase-I, NEW DELHI, 110020, India	10/2012	1/2014
98	R 24899	2032.07.03	05	LLC Gladpharm LTD, UA Alma-Atynska Str., 58, Kiev, 02092, Ucraina	10/2012	2/2014
99	R 24984	2032.07.03	05	LLC Gladpharm LTD, UA Alma-Atynska Str., 58, Kiev, 02092, Ucraina	10/2012	3/2014
100	R 25026	2032.08.28	01,04	ENEOS Corporation, JP 1-2 Otemachi 1-chome, Chiyodaku, Tokyo,	11/2012	3/2014

				Japonia		
101	R 25027	2032.08.28	01,04	ENEOS Corporation, JP 1-2 Otemachi 1-chome, Chiyodaku, Tokyo, Japonia	10/2012	3/2014
102	R 25028	2032.08.28	01,04	ENEOS Corporation, JP 1-2 Otemachi 1-chome, Chiyodaku, Tokyo, Japonia	10/2012	3/2014
103	R 25029	2032.08.28	01,04	ENEOS Corporation, JP 1-2 Otemachi 1-chome, Chiyodaku, Tokyo, Japonia	10/2012	3/2014
104	R 25670	2032.07.03	05	LLC Gladpharm LTD, UA Alma-Atynska Str., 58, Kiev, 02092, Ucraina	10/2012	8/2014
105	R 25689	2032.07.18	05	PRODIAFARM S.R.L., societate comercială, MD Calea Orheiului nr. 103/3, MD-2020, Chişinău, Republica Moldova	8/2012	8/2014
106	R 26052	2032.07.03	05	KUSUM HEALTHCARE PVT. LTD., IN D-158A, OKHLA INDUSTRIAL AREA, Phase-I, NEW DELHI, 110020, India	1/2013	11/2014
107	R 26054	2032.07.03	05	LLC Gladpharm LTD, UA Alma-Atynska Str., 58, Kiev, 02092, Ucraina	1/2013	11/2014
108	R 26199	2032.07.03	05	KUSUM HEALTHCARE PVT. LTD., IN D-158A, OKHLA INDUSTRIAL AREA, Phase-I, NEW DELHI, 110020, India	1/2013	11/2014
109	R 26593	2032.07.03	05	KUSUM HEALTHCARE PVT. LTD., IN D-158A, OKHLA INDUSTRIAL AREA, Phase-I, NEW DELHI, 110020, India	10/2012	3/2015
110	R 27009	2032.07.03	05	LLC Gladpharm LTD, UA Alma-Atynska Str., 58, Kiev, 02092, Ucraina	1/2013	7/2015
111	R 27010	2032.07.03	05	LLC Gladpharm LTD, UA Alma-Atynska Str., 58, Kiev, 02092, Ucraina	1/2013	7/2015

V

Design industrial / Industrial design

Protecția juridică a desenelor și modelelor industriale în Republica Moldova se asigură în modul stabilit de Legea nr. 161/2007 privind protecția desenelor și modelelor industriale.

Cererea de înregistrare a desenului sau modelului industrial se depune la AGEPI, personal sau prin reprezentant, de către persoana care dispune de dreptul asupra desenului sau modelului industrial. Cererea trebuie să conțină documentele prevăzute la art. 32(1), (2) din Lege.

În prezenta Secțiune se publică datele referitoare la cererile de înregistrare a DMI, în special datele bibliografice cu indicarea produsului și reprezentările DMI; datele privind DMI înregistrate; datele privind DMI reînnoite; datele privind DMI înregistrate și cele reînnoite în Republica Moldova conform Aranjamentului de la Haga.

Desenele și modelele industriale înregistrate și reînnoite conform Aranjamentului de la Haga, la care Republica Moldova este parte, se publică în Buletinul de Desene și Modele Internaționale ("Bulletin des dessins et modes internationaux / International Designs Bulletin / Boletín de Dibujos y Modelos Internacionales"). Buletinul include atât datele bibliografice în limbile franceză, engleză și spaniolă, cât și reproducerea desenelor și modelelor industriale înregistrate și este expus pe Internet pe site-ul OMPI, accesibil publicului. În BOPI se publică listele acestor desene și modele industriale înregistrate în Republica Moldova, aranjate în ordinea numerelor de înregistrare internațională și a claselor CIDMI, precum și ale celor reînnoite în Republica Moldova, aranjate în ordinea numerelor de înregistrare internațională.

Ponderea semantică a părții verbale ce se conține în desenele sau modelele industriale nu se protejează.

Legal protection of industrial designs in the Republic of Moldova is provided in the mode established by Law No. 161/2007 on the Protection of Industrial Designs.

The industrial design application shall be filed with the AGEPI, in person or through a representative, by the person to whom the right to the industrial design belongs. The application shall contain the documents provided for in Art. 32(1), (2) of the Law.

In this Section shall be published data on ID registration applications, especially bibliographic data indicating the product and ID representations; data on registered ID; data on renewed ID; data on ID registered and renewed in the Republic of Moldova under the Hague Agreement.

Industrial designs registered and renewed under the Hague Agreement, to which the Republic of Moldova is party, shall be published in the Bulletin des dessins et modes internationaux / International Designs Bulletin / Boletín de Dibujos y Modelos Internacionales. The Bulletin comprises both bibliographic data in French, English and Spanish and registered industrial design reproductions and is exposed over the Internet on the WIPO site, accessible to the public. In BOPI shall be published the lists of industrial designs registered in the Republic of Moldova, arranged in the order of international registration numbers and ICID classes, as well as of those renewed in the Republic of Moldova, arranged in the order of international registration numbers.

The semantic portion of the verbal part contained in the industrial designs is not protected.

**CODURILE INID PENTRU IDENTIFICAREA DATELOR BIBLIOGRAFICE
REFERITOARE LA DESENE ȘI MODELE INDUSTRIALE, CONFORM NORMEI ST. 80 OMPI**

**LIST OF INID CODES CONCERNING BIBLIOGRAPHIC DATA RELATING
TO INDUSTRIAL DESIGNS, ACCORDING TO WIPO STANDARD ST. 80**

- (11) Numărul certificatului**
Number of the certificate
- (15) Data înregistrării**
Date of the registration
- (18) Data prevăzută de expirare a termenului de valabilitate a înregistrării**
Expected expiration date of the registration
- (20) Numărul desenului și modelului industrial**
Number of the industrial design
- (21) Numărul de depozit**
Number of the application
- (22) Data de depozit**
Date of filing of the application
- (23) Data priorității de expunere**
Date of the exhibition priority
- (28) Numărul de desene și modele industriale**
Number of industrial designs
- (30) Date referitoare la prioritate conform Convenției de la Paris**
Data relating to priority under the Paris Convention
- (31) Numărul cererii prioritare**
Number of the priority application
- (32) Data de depozit a cererii prioritare**
Date of filing of the priority application
- (33) Țara cererii prioritare, codul conform normei ST. 3 OMPI**
Country of the priority application, code according to WIPO Standard ST. 3
- (43) Data publicării cererii de înregistrare a desenului și modelului industrial**
Date of publication of the application for the registration of the industrial design
- (44) Data publicării hotărârii de înregistrare a desenului și modelului industrial**
Date of publication of the decision on registration of the industrial design
- (45) Data publicării certificatului**
Date of publication of the certificate
- (46) Data de expirare a termenului de amânare a publicării**
Date of expiration of deferment
- (51) Clasificarea internațională a desenelor și modelelor industriale (clasa și subclasa Clasificării de la Locarno)**
International Classification for Industrial Designs (classes and subclasses of the Locarno Classification)
- (54) Indicarea produsului**
Designation of product
- (55) Reprezentarea desenului și modelului industrial**
Reproduction of the industrial design
- (57) Culorile revendicate**
Indication of colors claimed

- (62) Numărul cererii divizionare
Number of the divisional application
- (71) Numele/denumirea și adresa solicitantului (solicitanților), codul țării conform normei ST. 3 OMPI
Name and address of the applicant(s), code of the country according to WIPO Standard ST. 3
- (72) Numele autorului (autorilor), codul țării conform normei ST. 3 OMPI
Name of the author(s), code of the country according to WIPO Standard ST. 3
- (73) Numele/denumirea și adresa titularului (titularilor), codul țării conform normei ST. 3 OMPI
Name and address of the owner(s), code of the country according to WIPO Standard ST. 3
- (74) Numele mandatarului autorizat
Name of the patent attorney
- (80) Datele de depozit internațional conform Aranjamentului de la Haga
Data related to the international registration of industrial designs under the Hague Agreement

**CODURILE OMPI PENTRU CODIFICAREA TITLURILOR INFORMAȚIILOR
REFERITOARE LA DESENE ȘI MODELE INDUSTRIALE, PUBLICATE
ÎN BULETINUL OFICIAL DE PROPRIETATE INTELECTUALĂ CONFORM NORMEI ST. 17**

**WIPO CODES ON CODING OF HEADINGS OF ANNOUNCEMENTS CONCERNING
INDUSTRIAL DESIGNS PUBLISHED IN THE OFFICIAL BULLETIN OF INTELLECTUAL
PROPERTY IN ACCORDANCE WITH THE STANDARD ST. 17**

- BA1L** Cereri de înregistrare a desenelor și modelelor industriale publicate
Applications for the registration of published industrial designs
- FF4L** Lista desenelor și modelelor industriale înregistrate
List of registered industrial designs
- FF4L** Lista desenelor și modelelor industriale înregistrate, aranjate în ordinea numerelor de înregistrare (semestrial)
List of registered industrial designs, grouped according to the numerical index (half-yearly)
- FF4L** Lista desenelor și modelelor industriale înregistrate, aranjate în ordinea claselor CIDMI (semestrial)
List of registered industrial designs, grouped in accordance with the ICID classes (half-yearly)
- FA9L** Lista desenelor și modelelor industriale retrase
List of withdrawn industrial designs
- FC4L** Lista desenelor și modelelor industriale respinse
List of rejected industrial designs
- FG4L** Lista certificatelor de înregistrare a desenelor și modelelor industriale eliberate
List of issued industrial design certificates
- FG4L** Lista desenelor și modelelor industriale înregistrate în Republica Moldova conform Aranjamentului de la Haga, aranjate în ordinea numerelor de înregistrare internațională (lunar, semestrial)
List of industrial designs registered under the Hague Agreement, grouped in accordance with international numerical index (monthly, half-yearly)
- FG4L** Lista desenelor și modelelor industriale înregistrate în Republica Moldova conform Aranjamentului de la Haga, aranjate în ordinea claselor CIDMI (lunar, semestrial)
List of industrial designs registered under the Hague Agreement, grouped in accordance with the ICID classes (monthly, half-yearly)

ND4L Lista desenelor și modelelor industriale reînnoite

List of renewed industrial designs

ND4L Lista desenelor și modelelor industriale reînnoite în Republica Moldova conform Aranjamentului de la Haga

List of industrial designs renewed under the Hague Agreement

FC9L Lista desenelor și modelelor industriale respinse în Republica Moldova conform Aranjamentului de la Haga, aranjate în ordinea numerelor de înregistrare internațională

List of industrial designs rejected in the Republic of Moldova according to the Hague Agreement, grouped in accordance with international numerical order

MK4L Lista certificatelor de înregistrare a desenelor și modelelor industriale al căror termen de valabilitate a expirat (inclusiv termenul de grație)

List of industrial design certificates the term of validity of which has expired (including the grace period)

NF4L Lista certificatelor de înregistrare a desenelor și modelelor industriale revalidate

List of revalidated industrial design certificates

BA1L Cereri de înregistrare a desenelor și modelelor industriale / Applications for registration of industrial designs

Orice persoană interesată are dreptul să depună la AGEPI opoziții sau observații motivate împotriva înregistrării desenelor sau modelelor industriale în termen de 3 luni de la data publicării acestor cereri în BOPI, dacă este îndeplinită cel puțin una din condițiile prevăzute la art. 26(1) din Legea nr. 161/2007 privind protecția desenelor și modelelor industriale.

Cererile de înregistrare a desenelor/modelelor industriale se publică în BOPI în ordinea claselor conform Clasificării de la Locarno.

Any person concerned may file with the AGEPI reasoned oppositions or observations against registration of industrial designs within 3 months following the date of publication of those applications in BOPI, if at least one of the conditions set forth in Art. 26(1) of the Law No. 161/2007 on the Protection of Industrial Designs has been met.

The applications for registration of the industrial designs shall be published in BOPI in the order of classes in accordance with the Locarno Classification.

(51) **LOC (13) CI. 03-01**

(21) f 2021 0056

(22) 2021.10.22

(20) 82 (1, 2, 3, 4, 5, 6, 7, 8, 9, 10, 11, 12, 13, 14, 15, 16, 17, 18, 19, 20, 21, 22, 23, 25, 26, 27, 28, 29, 30, 31, 32, 33, 34, 35, 36, 37, 38, 39, 40, 41, 42, 43, 44, 45, 46, 47, 48, 49, 50, 51, 52, 53, 54, 55, 56, 57, 58, 59, 60, 61, 62, 63, 64, 65, 66, 67, 68, 69, 70, 71, 72, 73, 74, 75, 76, 77, 78, 79, 80, 81, 82, 83)

(57) Culori revendicate: modelul 1 – cafeniu de diferite nuanțe, bej;

modelul 2 - cafeniu de diferite nuanțe, bej, verde, roșu;

modelul 3 - cafeniu de diferite nuanțe, bej;

modelul 4 - cafeniu de diferite nuanțe, bej, galben, sur, albastru-deschis;

modelul 5 - cafeniu de diferite nuanțe, bej;

modelul 6 - cafeniu de diferite nuanțe, bej, verde, roz, violet-deschis;

modelul 7 - cafeniu de diferite nuanțe, bej;

modelul 8 - cafeniu de diferite nuanțe, bej, roșu, verde, negru;

modelul 9 - cafeniu de diferite nuanțe, bej, verde, galben, roșu, roz, oranj, sur, albastru, negru;

modelul 10 - cafeniu de diferite nuanțe, bej, roz, violet, albastru;

modelul 11 - cafeniu de diferite nuanțe, bej;

modelul 12 - cafeniu de diferite nuanțe, bej, negru;

modelul 13 - cafeniu de diferite nuanțe, bej;

modelul 14 - cafeniu de diferite nuanțe, bej;

modelul 15 - cafeniu de diferite nuanțe, bej, negru, verde, galben, roz;

modelul 16 - cafeniu de diferite nuanțe, bej, negru, verde, roșu, albastru;

modelul 17 - cafeniu de diferite nuanțe, bej, verde, roșu;

modelul 18 - cafeniu de diferite nuanțe, bej, albastru de diferite nuanțe;

modelul 19 - cafeniu de diferite nuanțe, bej;

modelul 20 - cafeniu de diferite nuanțe, bej;

modelul 21 - cafeniu de diferite nuanțe, bej, roz, violet, galben, oranj, negru;

modelul 22 - cafeniu de diferite nuanțe, bej, roz, violet, galben, oranj, negru;

modelul 23 - cafeniu de diferite nuanțe, bej, roz, violet, sur, galben, oranj;

modelul 25 - cafeniu de diferite nuanțe, bej;

modelul 26 - cafeniu de diferite nuanțe, bej;

modelul 27 - cafeniu de diferite nuanțe, bej, galben, oranj, roz, verde de diferite nuanțe;

modelul 28 - cafeniu de diferite nuanțe, bej, verde de diferite nuanțe, roșu;

modelul 29 - cafeniu de diferite nuanțe, bej, galben, auriu;

modelul 30 - cafeniu de diferite nuanțe, bej, verde, violet de diferite nuanțe, roșu, roz;

modelul 31 - cafeniu de diferite nuanțe, bej;

modelul 32 - cafeniu de diferite nuanțe, bej;

modelul 33 - cafeniu de diferite nuanțe, bej, roșu, roz, verde, sur, negru, alb, violet-deschis;

modelul 34 - cafeniu de diferite nuanțe, bej;

modelul 35 - cafeniu de diferite nuanțe, bej, galben, oranj, verde, roz, roșu, negru, sur;

modelul 36 - cafeniu de diferite nuanțe, bej;

modelul 37 - cafeniu de diferite nuanțe, bej, galben, verde-deschis, roz, roșu, violet, albastru;

modelul 38 - cafeniu de diferite nuanțe, bej;

modelul 39 - cafeniu de diferite nuanțe, bej;

modelul 40 - cafeniu de diferite nuanțe, bej, violet, roz, oranj, alb, albastru-deschis, negru, roșu;

modelul 41 - cafeniu de diferite nuanțe, bej, verde, roșu;

modelul 42 - cafeniu de diferite nuanțe, bej, galben, auriu;

modelul 43 - cafeniu de diferite nuanțe, bej, verde, roșu;

modelul 44 - cafeniu de diferite nuanțe, bej;

modelul 45 - cafeniu de diferite nuanțe, bej;

modelul 46 - cafeniu de diferite nuanțe, bej;

modelul 47 - cafeniu de diferite nuanțe, bej;

modelul 48 - cafeniu de diferite nuanțe, bej, alb;

modelul 49 - cafeniu de diferite nuanțe, bej, roz de diferite nuanțe;

modelul 50 - cafeniu de diferite nuanțe, bej, galben, verde, negru, roșu;

modelul 51 - cafeniu de diferite nuanțe, bej;

modelul 52 - cafeniu de diferite nuanțe, bej, galben, verde, oranj, roșu, roz, violet, albastru-deschis, sur, negru;

modelul 53 - cafeniu de diferite nuanțe, bej;

modelul 54 - cafeniu de diferite nuanțe, bej, roșu, roz, verde;

modelul 55 - cafeniu de diferite nuanțe, bej;

modelul 56 - cafeniu de diferite nuanțe, bej;

modelul 57 - cafeniu de diferite nuanțe, bej;

alb, albastru-deschis, negru, sur, roșu, roz, violet, verde;

modelul 58 - cafeniu de diferite nuanțe, bej, albastru, auriu, galben;

modelul 59 - cafeniu de diferite nuanțe, bej, roșu, roz, verde de diferite nuanțe;

modelul 60 - cafeniu de diferite nuanțe, bej, roșu;

modelul 61 - cafeniu de diferite nuanțe, bej, roz, roșu, negru;

modelul 62 - cafeniu de diferite nuanțe, bej, roșu, negru;

modelul 63 - cafeniu de diferite nuanțe, bej, roz de diferite nuanțe;

modelul 64 - cafeniu de diferite nuanțe, bej;

modelul 65 - cafeniu de diferite nuanțe, bej, roșu de diferite nuanțe, verde de diferite nuanțe;

modelul 66 - cafeniu de diferite nuanțe, bej, roșu, roz, albastru-deschis, verde-deschis, violet;

modelul 67 - cafeniu de diferite nuanțe, bej;

modelul 68 - cafeniu de diferite nuanțe, bej, roșu de diferite nuanțe, verde de diferite nuanțe, roz;

modelul 69 - cafeniu de diferite nuanțe, bej, negru, verde, roz de diferite nuanțe;

modelul 70 - cafeniu de diferite nuanțe, bej, galben, roșu de diferite nuanțe, verde de diferite nuanțe, roz, violet;

modelul 71 - cafeniu de diferite nuanțe, bej, roz, verde-deschis, galben, negru;

modelul 72 - cafeniu de diferite nuanțe, bej, roz de diferite nuanțe, violet, galben, auriu, albastru de diferite nuanțe, verde, negru;

modelul 73 - cafeniu de diferite nuanțe, bej, verde;

modelul 74 - cafeniu de diferite nuanțe, bej, galben;

modelul 75 - cafeniu de diferite nuanțe, bej, verde;

modelul 76 - cafeniu de diferite nuanțe, bej, roșu de diferite nuanțe, verde de diferite nuanțe, roz;

modelul 77 - cafeniu de diferite nuanțe, bej, roșu de diferite nuanțe, verde de diferite nuanțe, roz;

modelul 78 - cafeniu de diferite nuanțe, bej, roz, violet, albastru-închis, galben, oranj, verde de diferite nuanțe;

modelul 79 - cafeniu de diferite nuanțe, bej, roz, violet, albastru-închis, galben, oranj, verde de diferite nuanțe;

modelul 80 - cafeniu de diferite nuanțe, bej, roșu de diferite nuanțe, verde de diferite nuanțe, negru, albastru;

modelul 81 - cafeniu de diferite nuanțe, bej, roșu de diferite nuanțe, verde de diferite nuanțe, roz;

modelul 82 - cafeniu de diferite nuanțe, bej, negru, roz de diferite nuanțe, verde-închis;

modelul 83 - cafeniu de diferite nuanțe, bej, roz, roșu-închis, violet, verde de diferite nuanțe, galben, oranj, auriu.

(71) ECOWOODBAG S.R.L., MD
Str. Octavian Goga nr. 25, ap. 4,
MD-2005, Chișinău, Republica Moldova

(72) BUMBU Maria, MD

(74) BUNESCU Marian

(54) **Genți**

(55)

Remarcă: ponderea semantică a părții verbale nu se protejează

(21) f 2021 0056



1.1



1.2



1.3



1.4

(21) f 2021 0056



1.5



2.1



2.2



2.3



2.4



2.5

(21) f 2021 0056



3.1



3.2



3.3



3.4



3.5



4.1



4.2



4.3

(21) f 2021 0056



4.4



4.5



5.1



5.2



5.3



5.4

(21) f 2021 0056



5.5



6.1



6.2



6.3



6.4



6.5

(21) f 2021 0056



7.1



7.2



7.3



7.4



7.5



8.1



8.2



8.3

(21) f 2021 0056



8.4



8.5



9.1



9.2



9.3



9.4

(21) f 2021 0056



10.1



10.2



10.3



10.4



10.5



11.1



11.2



11.3

(21) f 2021 0056



11.4



11.5



12.1



12.2



12.3



12.4



12.5

(21) f 2021 0056



13.1



13.2



13.3



13.4



13.5



14.1

(21) f 2021 0056



14.2



14.3



14.4



15.1



15.2



15.3



15.4



16.1

(21) f 2021 0056



16.2



16.3



17.1



17.2



17.3



17.4



17.5



18.1

(21) f 2021 0056



18.2



19.1



19.2



19.3



19.4



19.5



20.1



20.2

(21) f 2021 0056



20.3



20.4



20.5



21.1



21.2



21.3



21.4



21.5

(21) f 2021 0056



22.1



22.2



22.3



22.4



22.5



23.1



23.2



23.3

(21) f 2021 0056



23.4



23.5



25.1



25.2



25.3



25.4



25.5



26.1

(21) f 2021 0056



26.2



26.3



26.4



26.5



27.1



27.2



27.3



27.4

(21) f 2021 0056



27.5



27.6



28.1



28.2



28.3



28.4



29.1



29.2

(21) f 2021 0056



29.3



29.4



29.5



30.1



30.2



30.3



30.4



30.5

(21) f 2021 0056



31.1



31.2



31.3



31.4



31.5



32.1

(21) f 2021 0056



32.2



32.3



32.4



32.5



33.1



33.2



33.3



33.4

(21) f 2021 0056



33.5



34.1



34.2



34.3



34.4



35.1



35.2



35.3

(21) f 2021 0056



35.4



35.5



36.1



36.2



36.3



36.4



36.5



37.1

(21) f 2021 0056



37.2



37.3



37.4



37.5



38.1



38.2



38.3



38.5

(21) f 2021 0056



38.6



39.1



39.2



39.3



39.4



39.5



40.1



40.2

(21) f 2021 0056



40.3



40.4



40.5



41.1



41.2



41.3



41.4



41.5

(21) f 2021 0056



42.1



42.2



42.3



42.4



42.5



43.1



43.2



43.3

(21) f 2021 0056



43.4



43.5



44.1



44.2



44.3



44.4



44.5



45.1

(21) f 2021 0056



45.2



45.3



45.4



45.5



46.1



46.2



46.3



46.4

(21) f 2021 0056



46.5



47.1



47.2



47.3



47.4



47.5



48.1



48.2

(21) f 2021 0056



48.3



48.4



48.5



49.1



49.2



49.3



49.4



49.5

(21) f 2021 0056



50.1



50.2



50.3



50.4



50.5



51.1

(21) f 2021 0056



51.2



51.3



51.4



51.5



52.1



52.2

(21) f 2021 0056



52.3



52.4



52.5



53.1

(21) f 2021 0056



53.2



53.3



53.4



53.5



54.1



54.2



54.3

(21) f 2021 0056



54.4



54.5



55.1



55.2



55.3



55.4

(21) f 2021 0056



55.5



56.1



56.2



56.3



56.4



56.5

(21) f 2021 0056



57.1



57.2



57.3



57.4

(21) f 2021 0056



57.5



58.1



58.2



58.3



58.4



58.5

(21) f 2021 0056



59.1



59.2



59.3



59.4



60.1



60.2



60.3



60.4

(21) f 2021 0056



60.5



61.1



61.2



61.3



61.4



61.5

(21) f 2021 0056



62.1



62.2



62.3



62.4

(21) f 2021 0056



62.5



63.1



63.2



63.3



63.4



63.5

(21) f 2021 0056



64.1



64.2



64.3



64.4



64.5



64.6

(21) f 2021 0056



65.1



65.2



65.3



65.4



65.5



66.1



66.2

(21) f 2021 0056



66.3



67.1



67.2



67.3



67.4



67.5



68.1



68.2

(21) f 2021 0056



68.3



68.4



68.5



69.1



69.2



69.3



69.4



69.5

(21) f 2021 0056



70.1



70.2



70.3



70.4



70.5



71.1



71.2



71.3

(21) f 2021 0056



71.4



71.5



72.1



72.2



72.3



72.4



72.5



73.1

(21) f 2021 0056



73.2



73.3



73.4



73.5



74.1



74.2



74.3

(21) f 2021 0056



74.4



75.1



75.2



75.3



75.4



75.5



76.1



76.2

(21) f 2021 0056



76.3



76.4



76.5



76.6



77.1



77.2



77.3



77.4

(21) f 2021 0056



77.5



77.6



77.7



78.1



78.2



78.3



78.4



78.5

(21) f 2021 0056



78.6



79.1



79.2



79.3



79.4



79.5



80.1



80.2

(21) f 2021 0056



80.3



80.4



80.5



81.1



81.2



81.3



81.4



82.1

(21) f 2021 0056



82.2



82.3



82.4



82.5



83.1



83.2



83.3



83.4

(21) f 2021 0056



83.5

(51) **LOC (13) Cl. 06-01**

(21) f 2021 0065

(22) 2021.12.20

(28) 2

(71)(72) STAMATI Mihail, MD

Str. Studenților nr. 9/18, ap. 26,

MD-2045, Chișinău, Republica Moldova

(54) **Bănci**

(55)

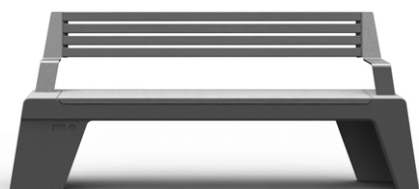

1.1



1.2



1.3

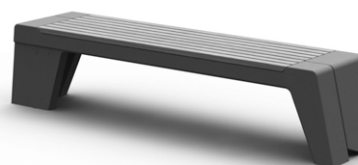

2.1

(21) f 2021 0065



2.2

FF4L Lista desenelor și modelelor industriale înregistrate

Se publică următoarele date: numărul curent, numărul de depozit, data de depozit, clasele conform CIDMI, numărul de desene și modele industriale, titularul, codul țării conform normei ST. 3 OMPI, numărul BOPI în care a fost publicată cererea

Nr. crt.	(21) Nr. de depozit	(22) Data de depozit	(51) Clase	(28) Nr. de desene și modele industriale	(73) Titular, cod ST. 3 OMPI	(43) Nr. BOPI
1	f 2021 0044	2021.08.06	09-01	1	BESCHIERU Nichita, MD Str. Nicolae Milescu Spătarul nr. 23, ap. 79, MD-2075, Chișinău, Republica Moldova	10/2021
2	f 2021 0046	2021.08.13	14-03	1	VIVO MOBILE COMMUNICATION CO., LTD., CN No. 168 Jinghai East Rd., Chang an, Dongguan, Guangdong 523863, China	11/2021
3	f 2021 0053	2021.09.14	09-03	1	MOREN GROUP S.A., LV BELIZ, BELIZ CITY, LV-1011, RIGA, Letonia	11/2021

FG4L Lista certificatelor de înregistrare a desenelor și modelelor industriale eliberate

Se publică următoarele date: numărul curent, numărul certificatului, clasele conform CIDMI, numărul de depozit, data de depozit, numărul desenului și modelului industrial, titularul, codul țării conform normei ST.3 OMPI, numărul BOPI în care a fost publicată înregistrarea

Nr. crt.	(11) Nr. certificatului	(51) Clase	(21) Nr. de depozit	(22) Data de depozit	(20) nr. desenului și modelului industrial	(73) Titular, cod ST.3 OMPI	(44) Nr. BOPI
1	1978	03-01	f 2021 0005	2021.02.11	9 (1, 2, 3, 5, 6, 7, 8, 10, 12)	MALCOCI Marina, MD	2/2022

ND4L Lista desenelor și modelelor industriale reînnoite

Se publică următoarele date: numărul curent, numărul certificatului, data expirării termenului de reînnoire, numărul de depozit, data de depozit, clasele conform CIDMI, numărul de desene și modele industriale reînnoite, titularul și adresa, codul țării conform normei ST. 3 OMPI, nr. BOPI în care a fost publicată înregistrarea

Nr. crt.	(11) Nr. certifica- tului	(18) Data expirării reînnoirii	(21) Nr. de depozit	(22) Data de depozit	(51) Clase	(28) Nr. de desene și modele industriale reînnoite	(73) Titularul și adresa, cod ST. 3 OMPI	(43)(44)(45)) Nr. BOPI
1	2	3	4	5	6	7	8	9
1	414	2027.02.07	f 2002 0016	2002.02.07	11-05	10	ȘERIF, OBȘCESTVO S OGRANICENNOI OTVETSTVENNOSTIU, MD Str. Șevcenco nr. 81, ap. 11, MD- 3300, Tiraspol, Republica Moldova	11/2002 7/2003
2	1432	2027.04.24	f 2012 0038	2012.04.24	09-05	1	GLAVZPLASAN S.R.L., MD Str. Lomonosov nr. 151, MD-5401, Rezina, Republica Moldova	7/2012 4/2013 7/2013
3	1437	2027.07.17	f 2012 0073	2012.07.17	19-08	1	GUȚU Serghei, MD Str. Ion Neculce nr. 12/1, ap. 85, MD-2064, Chișinău, Republica Moldova	9/2012 4/2013 7/2013

1	2	3	4	5	6	7	8	9
4	1766	2027.06.08	f 2017 0026	2017.06.08	19-08	1	GUȚU Serghei, MD Str. Ion Neculce nr. 12/1, ap. 85, MD-2064, Chișinău, Republica Moldova	7/2017 12/2017 3/2018
5	1771	2027.04.15	f 2017 0014	2017.04.15	32-00	2	CIBIZOV Denis, MD Str-la Haltei nr. 1 B, MD-2023, Chișinău, Republica Moldova	8/2017 1/2018 4/2018

FG4L Lista desenelor și modelelor industriale înregistrate în Republica Moldova conform Aranjamentului de la Haga, aranjate în ordinea numerelor de înregistrare internațională

Se publică următoarele date: numărul curent, numărul înregistrării internaționale, data înregistrării internaționale, data priorității, titularul, codul țării conform normei ST.3 OMPI, denumirea desenului și modelului industrial, clasele conform CIDMI, numărul de desene și modele industriale, data prevăzută de expirare a termenului de valabilitate a înregistrării, numărul Buletinului de Desene și Modele Internaționale (IDB) în care a fost publicată cererea de înregistrare

Nr. crt.	(11) Nr. înregistrării	(15) Data înregistrării (23)(30) Prioritate	(73) Titular, cod ST.3 OMPI	(54) Denumirea desenului și modelului industrial	(51) Clase	(28) Nr. de desene și modele industriale	(18) Valabilitate	Nr. IDB
1	2	3	4	5	6	7	8	9
1	DM/210097	2020.08.22	RENAULT s.a.s., FR	Autovehicul; janta roții unui autovehicul; capacul butucului roții pentru autovehicul / Motor vehicle; wheel rim of a motor vehicle; wheel hubcap for motor vehicle / Véhicule automobile; jante de roue de véhicules automobile; enjoliveur de roue de véhicules automobile	12-08, 16	9	2025.08.22	34/2021
2	DM/212694	2021.01.29	OMEGA SA (OMEGA AG) (OMEGA LTD.), CH	Cadran pentru ceas / Watch dial / Cadran de montre	10-07	1	2026.01.29	30/2021
3	DM/212976	2021.02.24	Montres Jaquet Droz SA (Montres Jaquet Droz AG) (Montres Jaquet Droz Ltd), CH	Cadran pentru ceas / Watch dial / Cadran de montre	10-07	4	2026.02.24	34/2021
4	DM/213111	2021.03.02	RENAULT s.a.s., FR	Model de mașină la scară redusă / Scale model car / Modèle réduit de voiture	21-01	1	2026.03.02	35/2021
5	DM/213496	2021.03.24	RENAULT s.a.s., FR	Vehicul în miniatură / Miniature vehicle / Véhicule miniature	21-01	1	2026.03.24	38/2021
6	DM/214083	2021.04.28	HARRY WINSTON SA, CH	Cadran / Dial / Cadran	10-07	3	2026.04.28	43/2021
7	DM/214160	2021.05.07	HARRY WINSTON SA, CH	Cadran / Dial / Cadran	10-07	1	2026.05.07	45/2021

1	2	3	4	5	6	7	8	9
8	DM/214523	2021.02.25	Mie S.r.l., IT	Produs de cofetărie / Confectionery product / Produit de confiserie	01-01	1	2026.02.25	34/2021
9	DM/214635	2021.05.31	Montres Jaquet Droz SA (Montres Jaquet Droz AG) (Montres Jaquet Droz Ltd), CH	Cadran pentru ceas / Watch dial / Cadran de montre	10-07	1	2026.05.31	48/2021
10	DM/214846	2021.06.08	RENAULT s.a.s., FR	Model de mașină la scară redusă / Scale model car / Modèle réduit de voiture	21-01	1	2026.06.08	49/2021
11	DM/214847	2021.06.08	RENAULT s.a.s., FR	Autovehicul / Motor vehicle / Vehicule automobile	12-08	1	2026.06.08	49/2021
12	DM/215012	2021.06.14	HARRY WINSTON SA, CH	Cutie pentru ceas; cadran pentru ceas / Watch case; watch dial / Boîtier de montre; cadran de montre	10-07	4	2026.06.14	50/2021
13	DM/215637	2021.07.28 2021.02.01, 008422380-0001, -0002, EM	Wahl GmbH, DE	Mașină de tuns părul / Hair clipper / Tondeuse à cheveux	28-03	2	2026.07.28	32/2021
14	DM/215823	2021.08.06 2021.02.09, WIPO101708, IB	FERRARI S.p.A., IT	Automobil (jucărie) / Toy car / Voiture (jouet)	21-01	6	2026.08.06	34/2021
15	DM/215832	2021.08.06 2021.02.09, WIPO101707, IB	FERRARI S.p.A., IT	Automobil / Automobile / Automobile	12-08	6	2026.08.06	34/2021
16	DM/216238	2021.09.03 2021.03.05, 008453450, EM	FERRARI S.p.A., IT	Automobil (jucărie) / Toy car / Voiture (jouet)	21-01	2	2026.09.03	38/2021
17	DM/216239	2021.09.03 2021.03.05, 008453435, EM	FERRARI S.p.A., IT	Automobil / Car / Voiture	12-08	2	2026.09.03	38/2021
18	DM/216469	2021.05.03 2020.11.03, 008236921-0001-0014, EM	TOMIL s. r. o., CZ	Set de blocuri de curățare a toaletei / Set of toilet cleaning blocks / Ensemble de blocs WC nettoyants	28-99	14	2026.05.03	39/2021

FG4L Lista desenelor și modelelor industriale înregistrate în Republica Moldova conform Aranjamentului de la Haga, aranjate în ordinea claselor CIDMI

Se publică următoarele date: clasele, numărul înregistrării internaționale, data înregistrării internaționale, data priorității, titularul, codul țării conform normei ST.3 OMPI, denumirea desenului și modelului industrial, numărul de desene și modele industriale, data prevăzută de expirare a termenului de valabilitate a înregistrării, numărul Buletinului de Desene și Modele Internaționale (IDB) în care a fost publicată cererea de înregistrare

(51) Clase	(11) Nr. înregistrării	(15) Data înregistrării (23)(30) Prioritate	(73) Titular, cod ST.3 OMPI	(54) Denumirea desenului și modelului industrial	(28) Nr. de desene și modele industriale	(18) Valabilitate	Nr. IDB
1	2	3	4	5	6	7	8
01-01	DM/214523	2021.02.25	Mie S.r.l., IT	Produs de cofetărie / Confectionery product / Produit de confiserie	1	2026.02.25	34/2021
10-07	DM/212694	2021.01.29	OMEGA SA (OMEGA AG) (OMEGA LTD.), CH	Cadran pentru ceas / Watch dial / Cadran de montre	1	2026.01.29	30/2021
10-07	DM/212976	2021.02.24	Montres Jaquet Droz SA (Montres Jaquet Droz AG) (Montres Jaquet Droz Ltd), CH	Cadran pentru ceas / Watch dial / Cadran de montre	4	2026.02.24	34/2021
10-07	DM/214083	2021.04.28	HARRY WINSTON SA, CH	Cadran / Dial / Cadran	3	2026.04.28	43/2021
10-07	DM/214160	2021.05.07	HARRY WINSTON SA, CH	Cadran / Dial / Cadran	1	2026.05.07	45/2021
10-07	DM/214635	2021.05.31	Montres Jaquet Droz SA (Montres Jaquet Droz AG) (Montres Jaquet Droz Ltd), CH	Cadran pentru ceas / Watch dial / Cadran de montre	1	2026.05.31	48/2021
10-07	DM/215012	2021.06.14	HARRY WINSTON SA, CH	Cutie pentru ceas; cadran pentru ceas / Watch case; watch dial / Boîtier de montre; cadran de montre	4	2026.06.14	50/2021
12-08	DM/214847	2021.06.08	RENAULT s.a.s., FR	Autovehicul / Motor vehicle / Vehicule automobile	1	2026.06.08	49/2021
12-08	DM/215832	2021.08.06	FERRARI S.p.A., IT	Automobil / Automobile / Automobile	6	2026.08.06	34/2021
12-08	DM/216239	2021.09.03	FERRARI S.p.A., IT	Automobil / Car / Voiture	2	2026.09.03	38/2021
12-08, 16	DM/210097	2020.08.22	RENAULT s.a.s., FR	Autovehicul; janta roții unui autovehicul; capacul butucului roții pentru autovehicul / Motor vehicle; wheel rim of a motor vehicle; wheel hubcap for motor vehicle / Véhicule automobile; jante de roue de véhicules automobile; enjolveur de roue de véhicule automobile	9	2025.08.22	34/2021

1	2	3	4	5	6	7	8
21-01	DM/213111	2021.03.02	RENAULT s.a.s., FR	Model de mașină la scară redusă / Scale model car / Modèles réduit de voiture	1	2026.03.02	35/2021
21-01	DM/213496	2021.03.24	RENAULT s.a.s., FR	Vehicul în miniatură / Miniature vehicle / Véhicule miniature	1	2026.03.24	38/2021
21-01	DM/214846	2021.06.08	RENAULT s.a.s., FR	Model de mașină la scară redusă / Scale model car / Modèles réduit de voiture	1	2026.06.08	49/2021
21-01	DM/215823	2021.08.06 2021.02.09, WIPO101708, IB	FERRARI S.p.A., IT	Automobil (jucărie) / Toy car / Voiture (jouet)	6	2026.08.06	34/2021
21-01	DM/216238	2021.09.03 2021.03.05, 008453450, EM	FERRARI S.p.A., IT	Automobil (jucărie) / Toy car / Voiture (jouet)	2	2026.09.03	38/2021
28-03	DM/215637	2021.07.28 2021.02.01, 008422380- 0001, -0002, EM	Wahl GmbH, DE	Mașină de tuns părul / Hair clipper / Tondeuse à cheveux	2	2026.07.28	32/2021
28-99	DM/216469	2021.05.03 2020.11.03, 008236921- 0001-0014, EM	TOMIL s. r. o., CZ	Set de blocuri de curățare a toaletei / Set of toilet cleaning blocks / Ensemble de blocs WC nettoyants	14	2026.05.03	39/2021

VI

Modificări intervenite în statutul juridic al cererilor și titlurilor de protecție a obiectelor de proprietate industrială / Amendments in the legal status of applications and titles of protection of industrial property objects

În prezenta Secțiune sunt publicate modificările intervenite în situația juridică a cererilor și titlurilor de protecție: modificări ale denumirilor solicitanților/titularilor, ale adreselor acestora; date despre cererile retrase, respinse, repuse în termenele omise; titluri de protecție anulate, revalidate; decăderi din drepturi; date privind contractele de cesiune, licență, gaj și franchising; lista eratelor.

In the present Section there are published amendments made in the legal status of applications and titles of protection: amendments of the applicants/rightowners names, addresses thereof; data on withdrawn, rejected, refiled in the omitted terms applications; cancelled, reinstated titles of protection; deprivations of rights; data on assignment, license, pledge and franchising agreements; errata.

Lista modificărilor

Se publică următoarele date: numărul curent, obiectul de proprietate industrială, numărul depozitului, numărul titlului de protecție, numărul BOPI, datele inițiale, datele modificate

Nr. crt.	OPI	Nr. depozit	Nr. titlului de protecție	Nr. BOPI	Date inițiale	Date modificate
1	2	3	4	5	6	7
1	Cerere de brevet de invenție	a 2020 0004	-	9/2020	(71) Ul. Generala Dorokhova, 18/2 Moscow, 119530, Federația Rusă	(71) Ul. Ryabinovaya, d. 26, str. 10, k. 6-26, Moscow, 121471, Federația Rusă
2	Cerere de înregistrare a mărcii	047503	-	6/2021	(730) 2 Avenue du Général de Gaulle, 92140 Clamart, Franța	(730) 14-16 Boulevard Garibaldi, 92130 ISSY LES MOULINEAUX, Franța
3	Cerere de înregistrare a mărcii	048695	-	12/2021	(730) STOP DIABET M S.R.L., MD	(730) BIOLIFE MED S.R.L., MD
4	Mărci	000934 004178 005321 005320 005322 005941 005323 005324 005325 005326 005327 005872	2R 1171 2R 4503 2R 5000 2R 5004 2R 5006 2R 5114 2R 5117 2R 5118 2R 5119 2R 5120 2R 5121 2R 6292	9/1994 1/1993 3/1995 2/2005 2/2006 6/2008 6/2010 6/2014 7/2018 11/1996 4/1997 11/2001 3/2003 9/2002 12/2005 9/2008 11/2008 6/2010 7/2015 7/2018 5/1997 10/1997 11/2007 6/2008 11/2008 7/2010 9/2016 7/2018 3/1997 11/1997 8/1998 5/2003 7/2006 1/2008 6/2010 1/2017 7/2018 6/1997 11/1997 12/2005 1/2008 7/2010 9/2016 7/2018 7/1997 4/1999 9/2002 12/2005	(730) Ministerul Agriculturii, Dezvoltării Regionale și Mediului, MD Str. Constantin Tănase nr. 9, MD-2005, Chișinău, Republica Moldova	(730) Ministerul Agriculturii și Industriei Alimentare al Republicii Moldova, MD Bd. Ștefan cel Mare și Sfânt nr. 162, MD-2004, Chișinău, Republica Moldova

				1/2008 7/2010 1/2017 7/2018		
		008366	2R 7005	9/1999 3/2000 2/2012 12/2002 7/2018 7/2019		
		008367	2R 7614	6/2000 12/2000 4/2012 12/2012 7/2018 7/2019		
		009274	2R 7813	10/2000 3/2001 12/2005 7/2010 1/2011 7/2018 9/2020		
		010423	2R 8473	8/2001 6/2002 7/2010 5/2013 7/2021		
		012417 011515	R 9662 R 9669	4/2003 9/2003 12/2005 7/2010 3/2013 7/2018		
		011516 011517 011518 011522 011523 011526 011527 011531 011675 012101 012104	R 9723 R 9724 R 9725 R 9729 R 9730 R 9732 R 9733 R 9736 R 9738 R 9740 R 9743	4/2003 9/2003 12/2005 7/2010 8/2012 7/2018		
		013036 013037 013039	R 9956 R 9957 R 9959	7/2003 12/2003 12/2005 7/2010 1/2014 7/2018		
		011134	R 10060	9/2003 2/2004 7/2010 3/2013 7/2018		
		013042 013044	R 11188 R 11189	7/2003 10/2004 1/2006 7/2010 1/2014 7/2018		
		013325 013326 013327	R 11684 R 11685 R 11742	9/2004 2/2005 12/2005		

				7/2010 8/2013 7/2018		
		013312 013316 013366	R 11833 R 11837 R 11839	10/2004 3/2005 12/2005 7/2010 10/2013 7/2018		
		014980	R 11898	10/2004 3/2005 7/2006 7/2010 9/2014 7/2018		
		016280	R 13626	1/2006 6/2006 7/2010 7/2016 7/2018		
		015467	R 13694	2/2006 7/2006 12/2010 12/2014 7/2018		
		013043	R 13866	7/2003 9/2006 7/2010 12/2014 7/2018		
		015362	R 13867	9/2005 7/2006 9/2006 7/2010 7/2015 7/2018		
		015363	R 14463	9/2006 2/2007 7/2010 7/2015 7/2018		
		016281	R 14968	5/2006 6/2007 7/2010 7/2015 7/2018		
		013343	R 15718	8/2007 1/2008 7/2010 11/2013 7/2018		
		013360	R 15947	9/2007 2/2008 7/2010 11/2013 7/2018		
		013041	R 17366	6/2008 12/2008 7/2010 1/2014 7/2018		
		016689	R 17599	9/2008 2/2009		

		023819	R 18947	7/2010 7/2015 7/2018 12/2008 11/2009 7/2010 7/2018 9/2018		
		023820	R 20465	12/2008 12/2010 9/2018		
5	Marcă	003945	2R 3062	2/1996 5/2005 3/2015 12/2020	(730) Performance Materials NA, Inc., US 2211 H.H. Dow Way, Midland, MI 48674, Statele Unite ale Americii	(730) The Dow Chemical Company, US 2211 H.H. Dow Way, Midland, Michigan 48674, Statele Unite ale Americii
6	Mărci	004690	2R 4856	11/1996 9/1997 8/2005 9/2006 4/2013 7/2015 3/2018	(730) Oath Inc., US	(730) Yahoo Inc., US
		004691	2R 5098	5/1997 11/1997 8/2005 10/2006 4/2013 7/2015 3/2018		
		033761	25917	2/2014 9/2014 10/2017 8/2018		
7	Marcă	008334	2R 6974	8/1999 2/2000 12/2008 3/2012 12/2018 1/2019 10/2021	(730) PF Consumer Healthcare 1 LLC, US	(730) GlaxoSmithKline Consumer Healthcare Holdings (US) LLC, US
8	Marcă	011153	R 9440	12/2002 5/2003 4/2012 7/2012	(730) Bd. Moscova nr. 21, secția 3, MD- 2068, Chișinău, Republica Moldova	(730) Str. Bucovinei nr. 9, MD-2075, Chișinău, Republica Moldova
9	Marcă	011678	R 10012	8/2003 1/2004 8/2012	(730) Str. Vlaicu Pîrcălab nr. 45, MD- 2012, Chișinău, Republica Moldova	(730) Str. Gheorghe Asachi nr. 65, MD-2028, Chișinău, Republica Moldova
10	Marcă	023561	18569	12/2008 10/2009 7/2018	(730) 5-3, 1-Chome, Nihonbashi, Chuo- ku, Tokyo, Japonia	(730) 6-1, Otemachi 2-chome, Chiyoda-ku, Tokyo, Japonia
11	Mărci	023507	R 18632	12/2008 10/2009 9/2015 5/2018	(730) Str. Nicolai Dimo nr. 17/3, ap. 60, MD-2068, Chișinău, Republica Moldova	(730) Str. Alecu Russo nr. 15, of. 37, MD-2068, Chișinău, Republica Moldova
		023508 023509	R 19122 R 19123	12/2008 1/2010 9/2015 5/2018		
12	Marcă	026529	R 20621	3/2010 1/2011 3/2016 4/2016 11/2019 9/2020	(730) Str. Molocanilor str-la 2, nr. 1, MD- 2029, Chișinău, Republica Moldova	(730) Str. Nicolae Testemițanu nr. 3/18, MD-2025, Chișinău, Republica Moldova

1	2	3	4	5	6	7
13	Marcă	030822	23550	12/2012 2/2013 4/2015	(730) Str. Miron Costin nr. 20, ap. 12, MD-2068, Chișinău, Republica Moldova	(730) Str. Trandafirilor nr. 68/1, MD-4839, Stăuceni, Chișinău, Republica Moldova
14	Mărci	030708 030709	23921 23922	6/2012 12/2012 6/2013 6/2012 6/2013	(730) kom. 263, d. 4, Gorokhovskiy per., 105064 Moscow, Federația Rusă	(730) Ulitsa Fridrikha Engelsa, dom 75, stroenie 5, p. VIII, k. 1, ofis 613, etaj 1, 105082, Moscova, Federația Rusă
15	Mărci	031159 031160	23973 23974	8/2012 6/2013	(730) Rincon 468, Montevideo, Uruguay	(730) Juncal 1363, 11000 Montevideo, Uruguay
16	Mărci	030913 031287	24087 24088	6/2012 7/2013 7/2012 7/2013	(730) COLUSVIN S.R.L., întreprindere mixtă, MD Str. Muncești nr. 801, MD-2029, Chișinău, Republica Moldova	(730) COLUSVIN S.R.L., MD Șos. Muncești nr. 801, MD-2029, Chișinău, Republica Moldova
17	Marcă	032118	24956	3/2013 2/2014 5/2018	(730) Avenue du Président Wilson, 93210 La Plaine Saint Denis, Franța	(730) 420 rue d'Estienne d'Orves, 92700 COLOMBES, Franța
18	Mărci	035546 035547 035548 035549 035550	26822 26823 26824 26825 26826	9/2014 5/2015	(730) Hankook Tire Worldwide Co., Ltd., KR	(730) Hankook Technology Group CO., LTD., KR
19	Mărci	038798 038799	29019 29020	6/2016 2/2017 5/2020 9/2020	(730) TP-LINK INTERNATIONAL LIMITED, HK	(730) TP-LINK CORPORATION LIMITED, HK
20	Mărci	039875 040967 040966	29933 31238 31239	3/2017 10/2017 10/2017 9/2018 4/2019	(730) Zakrytoe aktsionernoe obshchestvo „Donskoy tabak”, RU ulitsa 1-ya Lugovaya, 17 RU-344002 Rostov-na-Donu, Federația Rusă	(730) Limited Liability Company JTI Russia, RU 1 Krasnogvardeyskiy proezd, 15, floors 28-32, 123112 Moscow, Federația Rusă
21	Marcă	041863	31510	3/2018 11/2018	(730) Str. T. Vladimirescu nr. 15, ap. 37, MD-2003, Durlăști, Chișinău, Republica Moldova	(730) Str. Alexandru cel Bun nr. 49/2, ap. 17, MD-2012, Chișinău, Republica Moldova
22	Marcă	042440	32593	7/2018 7/2019	(730) MY TRAVEL S.R.L., societate comercială, MD	(730) MS TRAVEL GROUP S.R.L., MD

Lista contractelor de cesiune

Se publică următoarele date: numărul curent, obiectul de proprietate industrială, numărul și data depozitului, date despre prioritate, numărul titlului de protecție, numărul BOPI, date despre cedent, date despre cesionar, numărul și data înregistrării contractului

Nr. crt.	OPI	Nr. și data depozitului	Nr. titlului de protecție	Nr. BOPI	Date despre cedent	Date despre cesionar	Nr. și data înregistrării contractului
1	2	3	4	5	6	7	8
1	Marcă	031062 15.05.2012	24898	9/2012 2/2014	(730) BUSINESS-IMPULS S.R.L., firmă, MD Str. Tighina nr. 42, MD-2001, Chișinău, Republica Moldova	(730) Cristis-Service S.R.L., MD Str. Pușkin nr. 28, of. 16, MD-2012, Chișinău, Republica Moldova	3521 04.04.2022
2	Marcă	019453 14.06.2006	R 15372	5/2007 10/2007 10/2016 11/2016 5/2017 8/2021	(730) Grin-Farm S.R.L., MD Bd. Decebal nr. 91, MD-2038, Chișinău, Republica Moldova	(730) BIRIVOFARM S.R.L., MD Str. A. Pușkin nr. 28, ap. 16, MD-2012, Chișinău, Republica Moldova	3537 04.04.2022
3	Marcă	031060 15.05.2012	25170	9/2012 4/2014 5/2017	(730) Grin-Farm S.R.L., MD Bd. Decebal nr. 91, MD-2038,	(730) BIRIVOFARM S.R.L., MD Str. A. Pușkin nr. 28, ap. 16,	3538 04.04.2022

				12/2021	Chişinău, Republica Moldova	MD-2012, Chişinău, Republica Moldova	
4	Marcă	031061 15.05.2012	24265	9/2012 9/2013 3/2021 8/2021	(730) BIRIVOFARM S.R.L., MD Str. A. Puşkin nr. 28, ap. 16, MD-2012, Chişinău, Republica Moldova	(730) Optica Felicia S.R.L., MD Str. Nicolae Milescu Spătarul nr.36, MD-2075, Chişinău, Republica Moldova	3539 04.04.2022
5	Marcă	039986 13.01.2017	30109	2/2017 12/2017 5/2021	(730) EURODIVIN S.R.L., MD Str. Pietrăriei nr. 19/5, MD-2069, Chişinău, Republica Moldova	(730) GHITENŞTEIN Danil, MD Str. Mihai Eminescu nr. 60, ap. 7, MD-2001, Chişinău, Republica Moldova	3540 04.04.2022
6	Marcă	038767 13.04.2016	29762	5/2016 9/2017 5/2019 6/2019 5/2021	(730) EURODIVIN S.R.L., MD Str. Pietrăriei nr. 19/5, MD-2069, Chişinău, Republica Moldova	(730) BURCEAC Evgheni, MD Str. A. Puşkin nr. 44, ap. 17, MD-2001, Chişinău, Republica Moldova	3541 04.04.2022
7	Marcă	015144 11.06.2004	R 12761	5/2005 10/2005 5/2014 6/2014	(730) EURO-ALCO S.R.L., între-prindere mixtă, MD Str. Bucurei nr. 20, MD-2004, Chişinău, Republica Moldova	(730) EURODIVIN S.R.L., MD Str. Pietrăriei nr. 19/5, MD-2069, Chişinău, Republica Moldova	3542 04.04.2022
8	Marcă	035464 17.07.2014	27269	8/2014 9/2015	(730) EURO-ALCO S.R.L., între-prindere mixtă, MD Str. Bucurei nr. 20, MD-2004, Chişinău, Republica Moldova	(730) EURODIVIN S.R.L., MD Str. Pietrăriei nr. 19/5, MD-2069, Chişinău, Republica Moldova	3543 04.04.2022
9	Mărci	039926 27.12.2016 039927 27.12.2016 039928 27.12.2016 039929 27.12.2016 039930 27.12.2016 039931 27.12.2016 044211 07.05.2019	30153 30453 30454 30455 30456 30457 33526	1/2017 1/2018 4/2017 3/2018 7/2 019 5/2020	(730) Christian LOUBOUTIN, FR 1 rue Volney, 75002, PARIS, Franţa	(730) PALOÏSE SAS, FR 14 rue des Capucines 75002 Paris, Franţa	3544 18.04.2022
10	Marcă	039988 13.01.2017	29980	2/2017 11/2017	(730) EURO-ALCO S.R.L., între-prindere mixtă, MD Str. Bucurei nr. 20, MD-2004, Chişinău, Republica Moldova	(730) BURCEAC Evgheni, MD Str. A. Puşkin nr. 44, ap. 17, MD-2001, Chişinău, Republica Moldova	3545 18.04.2022
11	Marcă	037819 30.10.2015	28609	11/2015 10/2016	(730) EURO-ALCO S.R.L., între-prindere mixtă, MD Str. Bucurei nr. 20, MD-2004, Chişinău, Republica Moldova	(730) BURCEAC Evgheni, MD Str. A. Puşkin nr. 44, ap. 17, MD-2001, Chişinău, Republica Moldova	3546 18.04.2022
12	Marcă	042051 19.02.2018	31727	4/2018 2/2019	(730) EURO-ALCO S.R.L., MD Str. Bucurei nr. 20, MD-2004, Chişinău, Republica Moldova	(730) BURCEAC Evgheni, MD Str. A. Puşkin nr. 44, ap. 17, MD-2001, Chişinău, Republica Moldova	3547 18.04.2022
13	Marcă	037069 25.05.2015	28089	8/2015 6/2016	(730) EURO-ALCO S.R.L., între-prindere mixtă, MD Str. Bucurei nr. 20, MD-2004, Chişinău, Republica Moldova	(730) GHITENŞTEIN Danil, MD Str. Mihai Eminescu nr. 60, ap. 7, MD-2001, Chişinău, Republica Moldova	3548 18.04.2022
14	Marcă	042240 23.03.2018	31817	5/2018 2/2019	(730) EURO-ALCO S.R.L., între-prindere mixtă, MD Str. Bucurei nr. 20, MD-2004, Chişinău, Republica Moldova	(730) GHITENŞTEIN Danil, MD Str. Mihai Eminescu nr. 60, ap. 7, MD-2001, Chişinău, Republica Moldova	3549 18.04.2022

1	2	3	4	5	6	7	8
15	Marcă	017633 17.08.2005	R 15161	3/2007 8/2007 1/2016 2/2016 3/2016	(730) EURO-ALCO S.R.L., între- prindere mixtă, MD Str. Bucureii nr. 20, MD-2004, Chişinău, Republica Moldova	(730) GHITENŞTEIN Danil, MD Str. Mihai Eminescu nr. 60, ap. 7, MD-2001, Chişinău, Republica Moldova	3550 18.04.2022
16	Marcă	036502 31.01.2015	27808	4/2015 2/2016	(730) Groupe Monetico International Inc., CA 1, complexe Desjardins, 36e étage, Tour Sud, Montréal, Québec H5B 1B2, Canada	(730) CAISSE FEDERALE DE CREDIT MUTUEL, FR 4 rue Frédéric-Guillaume Raiffeisen, 67000 STRAS- BOURG, Franţa	3551 19.04.2022
17	Marcă	003534 13.12.1994 98653, 1983.12.16, SU	2R 2163	10/1995 3/2005 2/2015 4/2015	(730) PVH Corp., US 200 Madison Avenue, New York, New York 10016, Statele Unite ale Americii	(730) ABG IZOD LLC, US 1411 Broadway, New York, New York 10018, Statele Unite ale Americii	3553 19.04.2022
18	Mărci	003424 11.11.1994 22570, 1959.07.31, SU 036012 24.10.2014	2R 3320 27371	3/1996 12/2004 4/2005 2/2015 3/2015 12/2014 10/2015	(730) CLUETT, PEABODY & CO., INC., corporaţia statului Dela- ware, US 200 Madison Avenue, New York, NY 10016, Statele Unite ale Americii	(730) ABG IZOD LLC, US 1411 Broadway, New York, New York 10018, Statele Unite ale Americii	3554 19.04.2022
19	Marcă	017978 02.11.2005	R 14744	10/2006 4/2007 1/2009 2/2016 1/2022 2/2022	(730) Schaeffler Automotive After- market GmbH & Co. KG, DE Paul-Ehrlich-Straße 21, 63225 Langen, Germania	(730) Industrie Saleri Italo S.p.A., IT Via Ruca, 406, 25065 Lu- mezzane BS, Italia	3555 19.04.2022
20	Marcă	039726 07.11.2016	30088	12/2016 12/2017	(730) BARBA Radu, MD Str. Alba-Iulia nr. 83/2, ap. 54, MD-2071, Chişinău, Republi- ca Moldova	(730) SC DELTA STUDIO S.R.L., RO Str. Nicolae Dobrin nr. 18, etaj 2, sector 5, Bucureşti, România	3556 19.04.2022
21	Brevete de in- venţie de scur- tă durată	s 2020 0034 26.03.2020 s 2020 0036 26.03.2020 s 2020 0037 26.03.2020 s 2020 0035 2020.03.26 s 2020 0038 2020.03.26	1482 1483 1484 1485 1486	1/2021 8/2021	(73) THE LIMITED LIABILITY COMPANY „POLARIS IN- TERNATIONAL LIMITED”, RU 111524, Moscow, Electrodna- ya St. 8, p. 2, Federaţia Rusă	(73) ASTRATA AG, CH Gewerbstrasse 5, Cham, canton Zug 6330, Elveţia	3557 19.04.2022

FA9A Lista cererilor de brevet de invenţie retrase

Se publică următoarele date: numărul curent, codul ţării conform normei ST. 3 OMPI, numărul depozitului, data depozitului, numărul BOPI în care a fost publicată cererea de brevet de invenţie, articolul din Legea nr.50/2008 în baza căruia a fost retrasă cererea

Nr. crt.	Cod ST. 3 OMPI	(21) Nr. depozit	(22) Data depozit	(41) Nr. BOPI	Art.
1	MD	a 2021 0012	2021.03.24	-	46, 91(2)

FC9A Lista cererilor de brevet de invenție respinse

Se publică următoarele date: numărul curent, codul țării conform ST. 3 OMPI, numărul depozitului, data depozitului, numărul BOPI în care a fost publicată cererea de brevet de invenție, articolul din Legea nr.50/2008 în baza căruia a fost respinsă cererea

Nr. crt.	Cod ST. 3 OMPI	(21) Nr. depozit	(22) Data depozit	(41) Nr. BOPI	Art.
1	MD	a 2020 0016	2020.02.25	8/2021	11
2	MD	a 2020 0039	2020.05.21	11/2021	8
3	MD	a 2020 0047	2020.05.26	11/2021	10
4	MD	a 2020 0057	2020.06.15	12/2021	10
5	MD	a 2021 0008	2021.02.15	-	6
6	MD	a 2021 0013	2021.03.26	-	10

MM4A Lista brevetelor de invenție a căror valabilitate a încetat înainte de termen prin neachitarea taxei de menținere în vigoare a brevetului, conform art. 68 din Legea nr. 50/2008 (cu dreptul de restabilire)

Se publică următoarele date: numărul curent, titularul și codul țării conform normei ST.3 OMPI, numărul brevetului, numărul depozitului, data depozitului, data încetării valabilității

Nr. crt.	(73) Titular, cod ST.3 OMPI	(11) Nr. brevet	(21) Nr. depozit	(22) Data depozit	Data încetării valabilității
1	INSTITUTUL DE MICROBIOLOGIE ȘI BIOTEHNOLOGIE, MD	4226	a 2012 0093	2012.10.26	2021.10.26
2	INSTITUTUL DE FIZICĂ APLICATĂ, MD	4493	a 2016 0114	2016.10.19	2021.10.19
3	UNIVERSITATEA DE STAT DIN MOLDOVA, MD	4517	a 2016 0110	2016.10.11	2021.10.11

FA9Y Lista cererilor de brevet de invenție de scurtă durată retrase

Se publică următoarele date: numărul curent, codul țării conform normei ST. 3 OMPI, numărul depozitului, data depozitului, numărul BOPI în care a fost publicată cererea de brevet de invenție, articolul din Legea nr.50/2008 în baza căruia a fost retrasă cererea

Nr. crt.	Cod ST. 3 OMPI	(21) Nr. depozit	(22) Data depozit	(41) Nr. BOPI	Art.
1	MD	s 2020 0131	2020.10.19	-	51(6)
2	MD	s 2020 0094	2020.08.10	2/2022	51(6)
3	MD	s 2020 0074	2020.07.17	1/2022	51(6)
4	MD	s 2020 0064	2020.06.17	12/2021	51(6)

FC9Y Lista cererilor de brevet de invenție de scurtă durată respinse

Se publică următoarele date: numărul curent, codul țării conform ST. 3 OMPI, numărul depozitului, data depozitului, numărul BOPI în care a fost publicată cererea de invenție, articolul din Legea nr.50/2008 în baza căruia a fost respinsă cererea

Nr. crt.	Cod ST. 3 OMPI	(21) Nr. depozit	(22) Data depozit	(41) Nr. BOPI	Art.
1	MD	s 2021 0055	2021.06.24	-	12(2)
2	MD	s 2021 0109	2021.12.27	-	33(9)
3	MD	s 2021 0110	2021.12.28	-	33(9)

**MM9Y Lista brevetelor de invenție de scurtă durată
a căror valabilitate a încetat înainte de termen
prin neachitarea taxei de menținere în vigoare
a brevetului, conform art. 68 din Legea nr. 50/2008
(cu dreptul de restabilire)**

Se publică următoarele date: numărul curent, titularul și codul țării conform normei ST.3 OMPI, numărul brevetului, numărul depozitului, data depozitului, data încetării valabilității

Nr. crt.	(73) Titular, cod ST.3 OMPI	(11) Nr. brevet	(21) Nr. depozit	(22) Data depozit	Data încetării valabilității
1	INSTITUTUL DE FIZICĂ APLICATĂ, MD	1121	s 2016 0114	2016.10.12	2021.10.12
2	INSTITUTUL DE INGINERIE ELECTRONICĂ ȘI NANOTEHNOLOGII „D. Ghițu”, MD	1125	s 2016 0117	2016.10.25	2021.10.25
3	INSTITUTUL DE GENETICĂ, FIZIOLOGIE ȘI PROTECȚIE A PLANTELOR, MD	1134	s 2016 0113	2016.10.11	2021.10.11
4	INSTITUTUL DE FIZICĂ APLICATĂ, MD	1143	s 2016 0118	2016.10.28	2021.10.28
5	INSTITUȚIA PUBLICĂ „INSTITUTUL ȘTIINȚIFICO-PRACTIC DE HORTICULTURĂ ȘI TEHNOLOGII ALIMENTARE”, MD	1225	s 2016 0115	2016.10.18	2021.10.18

ND4Y Lista brevetelor de invenție de scurtă durată al căror termen de valabilitate a fost prelungit

Se publică următoarele date: numărul curent, numărul brevetului, numărul depozitului, data depozitului, titularul, data expirării termenului de valabilitate a brevetului, data expirării termenului de valabilitate prelungit

Nr. crt.	(11) Nr. brevet	(21) Nr. depozit	(22) Data depozit	(73) Titular	Data expirării termenului de valabilitate a brevetului	Data expirării termenului de valabilitate prelungit
1	1100	s 2016 0063	2016.05.05	DASCOM PRIM S.R.L., MD	2022.05.05	2026.05.05

MM4E Lista brevetelor europene validate a căror valabilitate a încetat înainte de termen prin neachitarea taxei de menținere în vigoare a brevetului, conform art. 68 din Legea nr. 50/2008 (cu dreptul de restabilire)

Se publică următoarele date: numărul curent, titularul și codul țării conform normei ST.3 OMPI, numărul brevetului, numărul depozitului MD/EP, data depozitului, data încetării valabilității

Nr. crt.	(73) Titular, cod ST.3 OMPI	(11) Nr. brevet	(21) Nr. depozit MD/EP	(22) Data depozit	Data încetării valabilității
1	GRUPPO MECCANICHE LUCIANI S.R.L., IT	MD/EP 3141360	e 2017 0123 16187358	2016.09.06	2021.09.06

MM4E Lista brevetelor europene validate a căror valabilitate a încetat înainte de termen prin neachitarea taxei de menținere în vigoare a brevetului, conform art.68 din Legea nr. 50/2008, pentru care termenul de restabilire a expirat

Se publică următoarele date: numărul curent, titularul și codul țării conform normei ST. 3 OMPI, numărul brevetului, numărul depozitului MD/EP, data depozitului, data încetării valabilității

Nr. crt.	(73) Titular, cod ST. 3 OMPI	(11) Nr. brevet	(21) Nr. depozit MD/EP	(22) Data depozit	Data încetării valabilității
1	DOLBY INTERNATIONAL AB, NL	MD/EP 3360135	e 2018 0796 16787751	2016.10.07	2020.10.07

TH4A Publicarea traducerii corectate a fascicolului de brevet european validat în Republica Moldova / Publication of the corrected translation of the European patent specification validated in the Republic of Moldova/Публикация исправленного варианта перевода описания изобретения к европейскому патенту, валидированному в Республике Молдова

- (11) **MD/EP 3424323** (13) **T3**
- (15) Revendicări. Descrierea
- (51) **Int.Cl.:** **A01N 37/42** (2006.01.01)
A01N 43/653 (2006.01.01)
A01P 21/00 (2006.01.01)
A01N 25/04 (2006.01.01)
- (21) e 2019 0595
- (96) 17175541.6, 2017.06.12
- (97) 3424323, 2019.01.09
- (80) EPB nr. 23/2019, 2019.06.05
- (49) BOPI 12/2019
- (71)(73) FINE AGROCHEMICALS LIMITED, GB
- (72) WIKLEY Philip Simon, GB; REIGNARD Joëlle, FR
- (74) SOKOLOVA Sofia
- (54) **Regulator de creștere prohexadionă de calciu și fungicid prothioconazolic**
Growth regulator prohexadione calcium and prothioconazole
Прогексадион-кальций и протиоконазол в качестве регулятора роста
- (57) Invenția se referă la un lichid de pulverizare pe bază de apă adecvat pentru pulverizare pe plantele, în care lichidul cuprinde apă și o cantitate adecvată de regulator de creștere selectat din grupul constând din prohexadionă și trinexapac-etil, și un fungicid selectat din grupul de prothioconazol, metconazol, difenoconazol, paclobutrazol, triconazol, tebuconazol, azoxistrobin, picoxistrobin, boscalid și pentiopirad, în care cantitatea de regulator de creștere este între 20 și 400 grame la hectar și în care cantitatea de fungicid este între 20 și 500 grame la hectar. De preferință, regulatorul de creștere este prohexadionă de calciu, iar fungicidul este prothioconazol.
- Revendicări: 9
- *
* *
- (57) The invention relates to a water based spraying liquid suitable for spraying plants, wherein the liquid comprises water and a suitable amount of a growth regulator chosen from the group consisting of prohexadione and trinexapac-ethyl, and a fungicide chosen from the group of prothioconazole, metconazole, difenoconazole, paclobutrazole, triconazole, tebuconazole, azoxystrobin, picoxystrobin, boscalid and penthiopyrad, wherein the amount of growth regulator is between 20 and 400 g per hectare and wherein the amount of fungicide is between 20 and 500 g/ha. Preferably, the growth regulator is prohexadione-calcium, and the fungicide is prothioconazole.
- Claims: 9

M9E Lista brevetelor pentru soi de plantă a căror valabilitate a încetat înainte de termen prin neachitarea taxei de menținere în vigoare a brevetului, conform art. 59 din Legea nr. 39/2008 (cu dreptul de restabilire)

Se publică următoarele date: numărul curent, titularul și codul țării conform normei ST.3 OMPI, numărul brevetului, numărul depozitului, data depozitului, data publicării hotărârii de acordare a brevetului, data încetării valabilității

Nr. crt.	(73) Titular, cod ST.3 OMPI	(11) Nr. brevet	(21) Nr. depozit	(22) Data depozit	(45) Data publicării hotărârii de acordare	Data încetării valabilității
1	SILVANUS CSOPORT Kft, HU	163	v 2013 0027	2013.09.17	2014.07.31	2021.07.31
2	INSTITUȚIA PUBLICĂ, INSTITUTUL DE FITOTEHNIE „PORUMBENI”, MD	108	v 2010 0009	2010.03.01	2012.08.31	2021.08.31

Lista cererilor de înregistrare a mărcilor retrase

Se publică următoarele date: numărul curent, numărul de depozit, data de depozit, data retragerii cererii, motivele de retragere în conformitate cu Legea nr. 38/2008, numărul BOPI în care a fost publicată cererea de înregistrare a mărcii

Nr. crt.	(210) Nr. de depozit	(220) Data de depozit	Data retragerii	Motivele de retragere	Nr. BOPI
1	045704	2020.03.03	2022.04.06	Art. 44 (4) a	5/2020
2	045705	2020.03.03	2022.04.06	Art. 44 (4) a	5/2020
3	045828	2020.03.26	2022.04.06	Art. 44 (4) a	1/2021
4	046085	2020.05.27	2022.04.06	Art. 44 (4) a	7/2020
5	046208	2020.06.22	2022.04.06	Art. 44 (4) a	1/2021
6	046212	2020.06.22	2022.04.20	Art. 44 (4) a	8/2020
7	046418	2020.07.23	2022.04.20	Art. 44 (4) a	10/2020
8	046961	2020.10.23	2022.04.20	Art. 44 (4) a	1/2021
9	047056	2020.11.10	2022.04.20	Art. 44 (4) a	2/2021
10	047073	2020.11.09	2022.04.06	Art. 44 (4) a	1/2021
11	047820	2021.04.05	2022.04.07	Art. 44 (1)	8/2021
12	047821	2021.04.05	2022.04.07	Art. 44 (1)	8/2021
13	048598	2021.08.13	2022.04.20	Art. 44 (1)	10/2021

Lista cererilor de înregistrare a mărcilor respinse

Se publică următoarele date: numărul curent, numărul de depozit, data de depozit, denumirea mărcii, solicitantul și codul țării conform normei ST.3 OMPI, data expedierii deciziei de respingere, numărul BOPI în care a fost publicată cererea de înregistrare a mărcii

Nr crt.	(210) Nr. de depozit	(220) Data de depozit	(540) Reproducerea mărcii	(730) Solicitant cod ST.3 OMPI	Data expedierii deciziei de respingere	(441) Nr. BOPI
1	2	3	4	5	6	7
1	045516	2020.01.31	FĂRĂ ALCOOL Ciuc © Radler ALC. 0,0% VOL. CITRICE ȘI MENTĂ	SC Heineken România S.A., RO	2022.04.28	10/2020
2	045517	2020.01.31	FĂRĂ ALCOOL Ciuc © Radler ALC. 0,0% VOL. LĂMÂIE ȘI LIME	SC Heineken România S.A., RO	2022.04.28	10/2020

1	2	3	4	5	6	7
3	045518	2020.01.31	Ciuc ® Radler ALC. 1,9% VOL. LĂMÂIE ȘI LIME	SC Heineken România S.A., RO	2022.04.28	10/2020
4	045519	2020.01.31	FĂRĂ ALCOOL Ciuc ® Radler ALC. 0,0% VOL. ZMEURĂ ȘI LĂMÂIE	SC Heineken România S.A., RO	2022.04.28	10/2020
5	046449	2020.07.27	ROYAL snail	SÎRBU Ludmila, MD	2022.04.15	10/2020
6	046458	2020.07.28	TOFFE	BUCURIA DULCE S.R.L., MD	2022.04.28	1/2021
7	046539	2020.08.11	ESFOLIO	BRAGA Vitalie, MD	2022.04.15	10/2020
8	046693	2020.08.31	SUSHI MASTER	KILOVAȚII Alexandr, MD	2022.04.28	1/2021
9	046991	2020.10.29	Петрошина камеры покрывки	NAMAIAN DEG S.R.L., societate comercială, MD	2022.04.22	1/2021
10	047249	2020.12.17	TOTAL	MOCAN Dumitru, MD	2022.04.15	3/2021
11	047390	2021.01.25	Free From Frame	ALBU Veaceslav, MD	2022.04.06	6/2021
12	047414	2021.01.28	BAGPAK	BESCHIERU Nichita, MD	2022.04.06	4/2021
13	047542	2021.02.19	DEA SECURITY	DEA SECURITY GROUP S.R.L., MD	2022.04.13	5/2021
14	047543	2021.02.19	DEA JUSTICE	DEA JUSTICE S.R.L., MD	2022.04.13	5/2021
15	047581	2021.02.23	smally Small things make big happiness	IMENSITATE S.R.L., MD	2022.04.28	5/2021
16	047632	2021.03.04	Коммунапка	BURLACOV Victor, MD	2022.04.06	5/2021
17	047685	2021.03.15	RadioPlayer.md	Dixi CONTENT S.R.L., MD	2022.04.19	6/2021
18	047700	2021.03.18	iAsigurare.md	ROYAL IMOBIL S.R.L., MD	2022.04.06	6/2021
19	047718	2021.03.16	Restaurant HAI	TIULENEV Corneliu, MD	2022.04.06	7/2021
20	047781	2021.03.31	HEALTH WINE	CHIRMICI Denis, MD	2022.04.28	8/2021
21	047782	2021.03.31	NEW GENERATION WINE	CHIRMICI Denis, MD	2022.04.28	8/2021
22	047783	2021.03.31	Zdorovoe Vino	CHIRMICI Denis, MD	2022.04.28	8/2021
23	047827	2021.04.06	CANDY HOOKAH SHISHA TOBACCO	Lawand General Trading FZE., AE	2022.04.06	7/2021
24	047940	2021.04.06	Dexan	BEZER Iurie, MD	2022.04.06	7/2021
25	047944	2021.04.13		VERIORG S.R.L., MD	2022.04.21	7/2021
26	048014	2021.04.09	ZINCHEALTH	Kusum Healthcare Private Limited, IN	2022.04.29	7/2021
27	048061	2021.05.11	Lisa.md	Asociația Obștească „Triactiv- transparență publică, ambi- anță de afaceri, societate civi- lă”, MD	2022.04.06	7/2021
28	048145	2021.05.17	FIT WINE	CHIRMICI Denis, MD	2022.04.29	7/2021
29	048185	2021.05.28	LUMEA FIERULUI	MADAN Corneliu, MD	2022.04.15	8/2021

Lista certificatelor de înregistrare a mărcilor al căror termen de valabilitate a expirat (inclusiv termenul de grație) conform art. 16 (5) din Legea nr. 38/2008

Se publică următoarele date: numărul curent, numărul de ordine al înregistrării, numărul de depozit, denumirea mărcii, data expirării valabilității, titularul și codul țării conform normei ST. 3 OMPI

Nr. crt.	(111/116) Nr. înregistrării	(210) Nr. de depozit	(540) Denumirea mărcii	(181/186) Data expirării valabilității	(730) Titularul, cod ST. 3 OMPI
1	2	3	4	5	6
1	4180	004612	INSTITUTUL NAȚIONAL AL VIEI ȘI VINULUI MOLDOVA	2005.04.25	Institutul Național al Viei și Vinului, MD Str. Grenoble nr. 128, MD-2019, Chișinău, Republica Moldova

1	2	3	4	5	6
2	R 9027	010660	GRAMOXONE	2021.10.05	Syngenta Limited, GB Syngenta European Regional Centre, Priestley Road, Surrey Research Park, Guildford, Surrey GU2 7YH, Regatul Unit
3	R 9057	010674	Marcă tridimensională	2021.10.19	Wine International Project S.R.L., întreprindere cu capital străin, MD Str. Mihai Eminescu nr. 5, MD-2009, Chișinău, Republica Moldova
4	R 9058	010675	Marcă tridimensională	2021.10.19	Wine International Project S.R.L., întreprindere cu capital străin, MD Str. Mihai Eminescu nr. 5, MD-2009, Chișinău, Republica Moldova
5	R 9067	010699	UB UNIBANK	2021.10.30	UNIBANK S.A., bancă comercială, MD Str. Mitropolit G. Bănulescu-Bodoni nr. 45, MD-2012, Chișinău, Republica Moldova
6	R 9094	010760	ЖЕНСКИЙ КЛУБ	2021.10.10	GB & Co S.R.L., întreprindere mixtă moldo-britanică, MD Str. Zimbrului nr. 10A, MD-2024, Chișinău, Republica Moldova
7	R 9549	010643	VIP	2021.10.03	PLEȘCA Valeriu, MD Str. Aurel David nr. 3, MD-2000, Chișinău, Republica Moldova
8	22648	030043	ЗВЕНИДАР	2021.10.25	SAVENCIA SA, FR 42, rue Rieussec, 78220 Viroflay, Franța
9	22649	030044	ZWENYDAR	2021.10.25	SAVENCIA SA, FR 42, rue Rieussec, 78220 Viroflay, Franța
10	22865	029950	Code Noir	2021.10.07	ALEXEEV Artur, MD Str. Armenească nr. 44, ap. 18, MD-2012, Chișinău, Republica Moldova
11	22867	030008	Nirlat	2021.10.13	PANAINTÉ Zinaida, MD Str. Poștei nr. 94, ap. 2, MD-2059, Chișinău, Republica Moldova
12	22868	030009	Loris	2021.10.13	PANAINTÉ Zinaida, MD Str. Poștei nr. 94, ap. 2, MD-2059, Chișinău, Republica Moldova
13	22910	029981	Marmorin	2021.10.19	SUPRATEN PLUS S.R.L., întreprindere mixtă, MD Str. Petricani nr. 84, MD-2059, Chișinău, Republica Moldova
14	22912	030090	CALEIDOSCOP	2021.10.31	UZUN Valentina, MD Str. Sadovaia nr. 24, MD-6113, Cazaclia, UTA Găgăuzia, Republica Moldova
15	22929	029959	APRIL PASSION	2021.10.10	PHILIP MORRIS PRODUCTS S.A., CH Quai Jeanrenaud 3, CH-2000 NEUCHÂTEL, Elveția
16	22930	029986	STORM ШТОРМ	2021.10.11	ALIOHIN Oleg, MD Bd. Renașterii nr. 16, ap. 35, MD-2005, Chișinău, Republica Moldova
17	22931	029987	SeaZone	2021.10.11	ALIOHIN Oleg, MD Bd. Renașterii nr. 16, ap. 35, MD-2005, Chișinău, Republica Moldova
18	22946	030024	SHOWBEEP	2021.10.20	POPOV Pavel, MD Bd. Moscova nr. 15, bloc 1, ap. 95, MD-2068, Chișinău, Republica Moldova
19	22962	029945	ЗЕНИТ ZENIT	2021.10.06	DEM CAR-IMPEX S.R.L., societate comercială, MD Str. Bulgară nr. 99, ap. 11, MD-2001, Chișinău, Republica Moldova
20	22963	029955	V-TAC	2021.10.10	„V-TAC EUROPE” Ltd., BG Bul. "Luben Karavelov" No: 9B, ap. 4, BG- 4000 Plovdiv, Bulgaria
21	22964	029988	DALPICO ДАЛЬПИКО	2021.10.11	ALIOHIN Oleg, MD Bd. Renașterii nr. 16, ap. 35, MD-2005, Chișinău, Republica Moldova
22	22965	029991	Marcă figurativă	2021.10.10	Gallaher Limited, GB Members Hill, Brooklands Road, Weybridge, Surrey KT13 0QU, Regatul Unit

1	2	3	4	5	6
23	22966	029992	Marcă figurativă	2021.10.10	Gallaher Limited, GB Members Hill, Brooklands Road, Weybridge, Surrey KT13 0QU, Regatul Unit
24	22967	030034	Finul	2021.10.24	UNITED WINE COMPANY S.R.L., întreprinde- re mixtă, MD Str. Mihai Eminescu nr. 5, MD-2009, Chișinău, Republica Moldova
25	22968	030041	ANDRONEL	2021.10.24	ANDROMAȘ-GRUP S.R.L., MD Str. Ion Neculce nr. 11, ap. 41, MD-2064, Chișinău, Republica Moldova
26	22970	030062	TRATUL PLUS	2021.10.25	G.L. Pharma GmbH, AT A-8502 Lannach, Schlossplatz 1, Austria
27	22993	029939	RENDOO	2021.10.05	OPTIMTEL S.R.L., societate comercială, MD Bd. Dacia nr. 10/1, MD-2043, Chișinău, Republica Moldova
28	22998	030078	ЧЕРНОГОЛОВКА CHERNOGO- LOVKA	2021.10.27	ООО „Aqua-Life”, RU 23 km., g. Cernogolovka, 142432, Moskovska- ia obl., Federația Rusă
29	23009	030067	AKTIV A Club	2021.10.26	BINONIC LUX S.R.L., MD Bd. Dacia nr. 28, ap. 96, MD-2060, Chișinău, Republica Moldova
30	23010	030004	verdono	2021.10.14	ECOPROD-ROSMOL S.R.L., MD Str. Tighina nr. 5a, MD-4301, Căușeni, Republica Moldova
31	23029	030038	INTERNET LA VITEZA LUMINII	2021.10.21	ORANGE MOLDOVA S.A., întreprindere mix- tă, MD Str. Alba Iulia nr. 75, MD-2071, Chișinău, Republica Moldova
32	23042	030068	CITTERIO	2021.10.26	GIUSEPPE CITTERIO S.r.l., IT Corso Europa, 206 -20017 RHO (MI), Italia
33	23061	030017	DORMI baby	2021.10.20	SONMARY LUX S.R.L., MD Str. Florilor nr. 16/2, ap. 23, MD-2068, Chișinău, Republica Moldova
34	23076	029962	Marcă figurativă	2021.10.10	Cargill, Incorporated, US 15407 McGinty Road West, Wayzata, Minne- sota 55391-5624, Statele Unite ale Americii
35	23099	029936	BREVOXYL	2021.10.03	Stiefel Laboratories, Inc., US Corporation Service Company, 251 Little Falls Drive, Wilmington, Delaware 19808, Statele Unite ale Americii
36	23111	030071	BUHALO	2021.10.26	RUSINVEST, ООО, RU Novomytishchenskiy prospekt, 41, korp. 1, Mytishchi, Moskovskaya oblast, 141018, Fede- rația Rusă
37	23112	030083	FISHANDKA	2021.10.31	SAN IMPEX INTERNAȚIONAL S.R.L., socie- tate comercială, MD Str. M. Sadoveanu nr. 4/1, ap.186, MD-2044, Chișinău, Republica Moldova
38	23117	030053	FIVE KINGS	2021.10.27	„FINANSCONSULT” EOOD, BG 16 Altzeco str., 4000 Plovdiv, Bulgaria
39	23129	029998	AquaRomb	2021.10.21	MARCOV Iurii, MD Str. Ginta Latină nr. 17, ap. 205, MD-2044, Chișinău, Republica Moldova
40	23134	030063	DEPOZITARUL CENTRAL	2021.10.25	DEPOZITARUL CENTRAL S.A., MD Str. Vasile Alecsandri nr. 119/A, MD-2012, Chișinău, Republica Moldova
41	23145	029937	Vazomid SR	2021.10.05	ASFARMA-MEDICAL S.R.L., întreprindere cu capital străin, MD Str. Grigore Ureche nr. 56/1, of. 6, MD-2045, Chișinău, Republica Moldova
42	23146	030000	L'âme de Femme	2021.10.17	PREMIERA-DONA S.R.L., întreprindere cu capital străin, MD Str. Ștefan cel Mare nr. 137, MD-3100, Bălți, Republica Moldova
43	23147	030084	LOCKIN	2021.10.28	OLIMP S.R.L., MD Calea Basarabiei nr. 28, bloc 2, MD-2002, Chișinău, Republica Moldova

1	2	3	4	5	6
44	23179	029948	LexisNexis	2021.10.06	RELX Inc., a Massachusetts corporation, US 230 Park Ave., Seventh Floor, New York, NY 10169, Statele Unite ale Americii
45	23189	029951	ISTODAX	2021.10.07	Celgene Corporation, US 86 Morris Avenue, Summit, NJ 07901, Statele Unite ale Americii
46	23190	029967	LUKOSHKO	2021.10.11	BOLȘACOV Dmitrii, MD Str. Alecu Russo nr. 55, ap. 126, MD-2044, Chișinău, Republica Moldova
47	23192	030021	ECLIPSE ТРОПИЧНИЙ	2021.10.20	Wm. Wrigley Jr. Company, US 410 North Michigan Avenue, Chicago, Illinois 60611, Statele Unite ale Americii
48	23201	030003	AsDAC	2021.10.13	Asociația „Drepturi de Autor și Conexe” din Republica Moldova (AsDAC), asociație obștească, MD Str. N. Zelinski nr. 24 a, MD-2038, Chișinău, Republica Moldova
49	23233	029994	GABRILUȘ Pentru copiii juca- usi...	2021.10.10	PELIN GABRIELA, întreprindere individuală, MD MD-5231, Șalvirii Vechi, Drochia, Republica Moldova
50	23252	029966	LA FORESTA	2021.10.11	BOLȘACOV Dmitrii, MD Str. Alecu Russo nr. 55, ap. 126, MD-2044, Chișinău, Republica Moldova
51	23271	029990	VARO PRINT	2021.10.11	VARO-PRINT S.R.L., MD Str. Armenească nr. 40, MD-2012, Chișinău, Republica Moldova
52	23316	029938	ГЕНИНАКС	2021.10.04	MSD International Holdings GmbH, corporație organizată conform legilor Elveției, CH Weysstrasse 20, CH-6000 Lucerne 6, Elveția
53	23332	029956	April passion SUPERSLIMS	2021.10.10	PHILIP MORRIS PRODUCTS S.A., CH Quai Jeanrenaud 3, CH-2000 NEUCHÂTEL, Elveția
54	23333	030023	iSHIFT	2021.10.20	British American Tobacco (Brands) Limited, GB Globe House, 4 Temple Place, London WC2R 2PG, Regatul Unit
55	23389	030039	PROMIZATE	2021.10.21	Biogen MA Inc., a Massachusetts corporation, US 250 Binney Street, Cambridge, Massachusetts 02142, Statele Unite ale Americii
56	23393	030005	BUN VENIT ÎN FAMILIE!	2021.10.13	COJOCARU Ruslan, MD Str. M. Sadoveanu nr. 2, bloc 1, ap. 84, MD-2044, Chișinău, Republica Moldova
57	23410	030072	НАПИТКИ ИЗ ЧЕРНОГОЛОВКИ ТАРХУН	2021.10.27	ООО „Aqua-Life”, RU 23 km., g. Cernogolovka, 142432, Moskovska- ia obl., Federația Rusă
58	23411	030073	НАПИТКИ ИЗ ЧЕРНОГОЛОВКИ ЭКСТРА-СИТР	2021.10.27	ООО „Aqua-Life”, RU 23 km., g. Cernogolovka, 142432, Moskovska- ia obl., Federația Rusă
59	23412	030074	НАПИТКИ ИЗ ЧЕРНОГОЛОВКИ ДюшеС	2021.10.27	ООО „Aqua-Life”, RU 23 km., g. Cernogolovka, 142432, Moskovska- ia obl., Federația Rusă
60	23424	029999	KLIPP	2021.10.12	CĂRĂRUȘ Gheorghe, MD Drumul Viilor nr. 38/1, ap. 85, MD-2021, Chișinău, Republica Moldova
61	23499	030076	НАПИТКИ ИЗ ЧЕРНОГОЛОВКИ Саяны	2021.10.27	ООО „Aqua-Life”, RU 23 km., g. Cernogolovka, 142432, Moskovska- ia obl., Federația Rusă
62	23511	030015	CND с Shellac	2021.10.17	Creative Nail Design, Inc., US 1125 Joshua Way, Vista, California, 92083, Statele Unite ale Americii
63	23512	030016	CND SHELLAC	2021.10.17	Creative Nail Design, Inc., US 1125 Joshua Way, Vista, California, 92083, Statele Unite ale Americii

1	2	3	4	5	6
64	23541	029943	ТЕМП мастер TEMP master	2021.10.06	DEMCAR-IMPEX S.R.L., societate comercială, MD Str. Bulgară nr. 99, ap. 11, MD-2001, Chișinău, Republica Moldova
65	23542	029944	ТЕМП профессионал TEMP profesio- nal	2021.10.06	DEMCAR-IMPEX S.R.L., societate comercială, MD Str. Bulgară nr. 99, ap. 11, MD-2001, Chișinău, Republica Moldova
66	23561	030065	PolistirenFix	2021.10.25	SUPRATEN PLUS S.R.L., întreprindere mixtă, MD Str. Petricani nr. 84, MD-2059, Chișinău, Republica Moldova
67	23616	030042	ЭМЕНД	2021.10.24	Merck Sharp & Dohme Corp., US One Merck Drive, Whitehouse Station, New Jersey 08889, Statele Unite ale Americii
68	23732	030056	АТЕС	2021.10.27	BEM INNA S.R.L., societate comercială, MD Str. Matei Basarab nr. 9, bloc 2, ap. 1, MD-2068, Chișinău, Republica Moldova
69	23733	030058	ELEFANT	2021.10.27	BEM INNA S.R.L., societate comercială, MD Str. Matei Basarab nr. 9, bloc 2, ap. 1, MD-2068, Chișinău, Republica Moldova
70	23774	030057	EUROTEC	2021.10.27	BEM INNA S.R.L., societate comercială, MD Str. Matei Basarab nr. 9, bloc 2, ap. 1, MD-2068, Chișinău, Republica Moldova
71	23779	030054	CHRYSANTHE- MES	2021.10.28	ARMAȘU Elena, MD Str. Alecu Russo nr. 57/3, ap. 12, MD-2044, Chișinău, Republica Moldova
72	23829	029970	HIT	2021.10.20	EMILSGRUP S.R.L., MD Str. Ștefan cel Mare nr. 8/1, ap. 51, MD-3100, Bălți, Republica Moldova
73	23911	029942	Glamour Blossom Aroma	2021.10.06	Gallaher Limited, GB Members Hill, Brooklands Road, Weybridge, Surrey KT13 0QU, Regatul Unit
74	23995	030011	Emisiunea în care investim încredere	2021.10.17	DND MEDIA S.R.L., MD Str. Serghei Lazo nr. 40, MD-2004, Chișinău, Republica Moldova
75	24000	030077	Байкал	2021.10.27	ООО „Aqua-Life”, RU 23 km., g. Cernogolovka, 142432, Moskovska- ia obl., Federația Rusă
76	24124	030075	НАПИТКИ ИЗ ЧЕРНОГОЛОВКИ БАЙКАЛ	2021.10.27	ООО „Aqua-Life”, RU 23 km., g. Cernogolovka, 142432, Moskovska- ia obl., Federația Rusă
77	24136	029960	ROMANCE	2021.10.10	PHILIP MORRIS PRODUCTS S.A., CH Quai Jeanrenaud 3, CH-2000 NEUCHÂTEL, Elveția
78	24250	029957	April romance	2021.10.10	PHILIP MORRIS PRODUCTS S.A., CH Quai Jeanrenaud 3, CH-2000 Neuchâtel, Elve- ția
79	24312	030014	Supreme Protein	2021.10.18	Supreme Protein, LLC (societate cu răspunde- re limitată din Statul Delaware), US 13737 North Stemmons Freeway, Dallas, Te- xas 75234, Statele Unite ale Americii
80	24360	030007	mojito	2021.10.13	VIERU Călin, MD Str. Mihai Eminescu nr. 48, bloc 1, ap. 7, MD-2012, Chișinău, Republica Moldova
81	24443	030001	Basvinex SANGRIA	2021.10.12	BASVINEX S.A., MD Str. Studenților nr. 1, bloc 7, MD-2045, Chișinău, Republica Moldova
82	24928	030012	INNOPHAR	2021.10.17	Karl M. Eckl, DE Am kalten Bühl 16, D-94359 Loitzendorf, Ger- mania
83	25113	030026	MARY KAY TRULY ORIGINAL	2021.10.21	Mary Kay Inc., corporație din statul Delaware, US 16251 Dallas Parkway, Addison, Texas 75001, Statele Unite ale Americii

Lista mărcilor valabilitatea înregistrării cărora expiră în octombrie 2022

Se publică următoarele date: numărul curent, numărul de ordine al înregistrării, numărul de depozit, denumirea mărcii, data expirării valabilității, titularul și codul țării conform normei ST. 3 OMPI

Nr. crt.	(111/116) Nr. înregis- trării	(210) Nr. de depozit	(540) Denumirea mărcii	(181/186) Data expirării valabi- lității	(730) Titularul, cod ST. 3 OMPI
1	2	3	4	5	6
1	R 9585	012004	VINĂRIA BOSTAVAN	2022.10.16	VINĂRIA BOSTAVAN S.R.L., întreprindere mixtă, MD
2	R 9721	011975	BOSTAVAN	2022.10.04	VINĂRIA BOSTAVAN S.R.L., întreprindere mixtă, MD
3	R 10028	012054	VOX design art studio	2022.10.30	VOX-DESIGN S.R.L., MD
4	R 10216	011961	CASA CURATĂ ЧИСТЫЙ ДОМ	2022.10.03	VION-IMPEX S.R.L., firmă, MD
5	R 10221	011966	VASCONI	2022.10.03	COJOCARI Alexandru, MD
6	R 10228	011976	BRONCHO-VAXOM	2022.10.07	OM Pharma SA, CH
7	R 10229	011977	BRONCHO-MUNAL	2022.10.07	OM Pharma SA, CH
8	R 10231	011989	Astra	2022.10.11	CIORNÎI Veaceslav, MD
9	R 10245	012025	ARTEC АРТЕК	2022.10.21	BUCURIA, societate pe acțiuni, MD
10	R 10247	012030	VIATORPIN	2022.10.21	Novartis AG, CH
11	R 10251	012040	BEBELUȘ	2022.10.01	NEFIS S.R.L., MD
12	R 10252	012041	Bambino	2022.10.01	NEFIS S.R.L., MD
13	R 10258	012048	МАГИСТР	2022.10.15	United Wine Company S.R.L., întreprindere mixtă, MD
14	R 10259	012049	ИМИДЖ	2022.10.15	United Wine Company S.R.L., întreprindere mixtă, MD
15	R 10386	012008	A	2022.10.15	OTSUKA PHARMACEUTICAL CO., LTD., a Japanese company, JP
16	R 10393	012182	ПОКРОВСКАЯ	2022.10.31	KVINT, societate pe acțiuni de tip închis, fabrică de vinuri și coniacuri din Tiraspol, MD
17	R 10501	012012	BonDetector	2022.10.15	Votum S.A., MD
18	R 10504	012032	travel master	2022.10.21	Solei-Turism S.R.L., MD
19	R 10506	012038	DUAL DUTY	2022.10.24	J. & P. COATS, LIMITED, GB
20	R 10519	012159	ВИННИ	2022.10.03	SIMVALIN HOLDINGS LIMITED, CY
21	R 10528	012180	ALEXEICI	2022.10.31	KVINT, societate pe acțiuni de tip închis, fabrică de vinuri și coniacuri din Tiraspol, MD
22	R 10749	011978	Nr1 НОМЕР ОДИН	2022.10.02	NISENBOIM Alexandru, MD MARTÎNOV Vladimir, MD
23	R 11265	011948	Alex S&E	2022.10.01	ALEX S & E S.R.L., întreprindere cu capital străin, MD
24	R 11268	012003	ANA SÖZÜ	2022.10.17	ZANET FIODOR, MD
25	R 11905	012053	ALBINUȚA	2022.10.28	NEFIS S.R.L., MD
26	R 11997	011981	DORCHESTER	2022.10.10	Gallaher Limited, GB
27	R 12313	012189	SLAVEANSKAIA	2022.10.31	„Slavyanskaya collection” Limited Liability Company, RU
28	R 12911	012160	КАРАПУЗ	2022.10.03	HENDRIX BAIL S.R.L., sales house, MD
29	24239	031869	SILIPROX СИЛИПРОКС	2022.10.03	FARMAPRIM S.R.L., MD
30	24240	031945	MGH Ground Handling	2022.10.18	MGH GROUND HANDLING S.R.L., MD
31	24241	031911	VIORICA	2022.10.11	VIORICA - COSMETIC S.A., MD
32	24244	031863	МЕТРОБИОХ МЕТРОБИОКС	2022.10.03	FARMAPRIM S.R.L., MD
33	24245	031866	LINCABIOX ЛИНКАБИОКС	2022.10.03	FARMAPRIM S.R.L., MD
34	24246	031906	LINIA VERDE	2022.10.11	VIORICA - COSMETIC S.A., MD
35	24248	031910	NATURA VERDE	2022.10.11	VIORICA - COSMETIC S.A., MD

1	2	3	4	5	6
36	24272	031857	HARPY RICH TASTE CIGARETTES 4	2022.10.03	ROYAL SERVISIS Ltd., BG
37	24273	031858	HARPY RICH TASTE CIGARETTES 6	2022.10.03	ROYAL SERVISIS Ltd., BG
38	24274	031859	HARPY RICH TASTE CIGARETTES 8	2022.10.03	ROYAL SERVISIS Ltd., BG
39	24275	031882	DRINK in STYLE	2022.10.04	CIMIȘLIA S.A., agrofirmă, MD
40	24276	031897	CARMEZ	2022.10.09	CARMEZ S.A., MD
41	24277	031956	Compliment	2022.10.22	Tovarystvo z obmezenoyu vidpovidalnistyu „Lvivska tyutyunova fabryka”, UA
42	24278	032022	CROSSER	2022.10.29	TEHNO-AS GRUP S.R.L., MD
43	24279	032033	Echipa CEARDAȘ	2022.10.31	MARIAN Nicolae, MD
44	24313	031872	COSMOSET SOLUTION	2022.10.04	RUSIN Serghei, MD STETENCO Alexandr, MD
45	24314	031962	AZILIDE	2022.10.19	Micro Labs Ltd., IN
46	24315	031964	LEVASIL	2022.10.19	Micro Labs Ltd., IN
47	24316	031965	SEROXX	2022.10.19	Micro Labs Ltd., IN
48	24317	031966	FEXOFAST	2022.10.19	Micro Labs Ltd., IN
49	24318	031967	MONTRAL	2022.10.19	Micro Labs Ltd., IN
50	24319	031968	ZORNICA	2022.10.19	Micro Labs Ltd., IN
51	24350	031975	Прямой разговор	2022.10.23	REFORMA ART S.R.L., întreprindere cu capital străin, MD
52	24351	031978	Express Leasing & Microcredit	2022.10.23	EXPRESS LEASING S.R.L., întreprindere cu capital străin, MD
53	24352	031862	Marcă tridimensională	2022.10.04	SAVVA Leonid, MD
54	24353	032011	ХАРЬКОВСКИЙ СУБЕНИП	2022.10.26	Publichne aktsionerne tovarystvo „Kharkivska biskvitna fabryka”, UA
55	24354	032012	ЗОЛОТАЯ РОЩА	2022.10.26	Publichne aktsionerne tovarystvo „Kharkivska biskvitna fabryka”, UA
56	24355	032013	ЗОЛОТОЙ ГУСАЧОК	2022.10.26	Publichne aktsionerne tovarystvo „Kharkivska biskvitna fabryka”, UA
57	24363	031931	ДОБРОДАР	2022.10.16	BONGRAIN S.A., FR
58	24367	031907	PLANETA VERDE	2022.10.11	VIORICA - COSMETIC S.A., MD
59	24368	031908	VOIEVOD	2022.10.11	VIORICA - COSMETIC S.A., MD
60	24369	031929	БИФИЛАК BIFILAC	2022.10.16	FARMINA S.R.L., întreprindere cu capital străin, MD
61	24370	031954	DEXINAL	2022.10.24	NOBEL ILAC SANAYII VE TICARET ANONIM SIRKETI, reprezentanța companiei turcești, MD
62	24371	031988	BUCATE PE ROATE	2022.10.23	CEBOTARESCU Dumitru, MD
63	24373	031961	LEVOBACT	2022.10.19	Micro Labs Ltd., IN
64	24374	031969	MICROPYL-KIT	2022.10.19	Micro Labs Ltd., IN
65	24375	031970	NIZALID	2022.10.19	Micro Labs Ltd., IN
66	24376	031971	ORNILOX	2022.10.19	Micro Labs Ltd., IN
67	24377	031972	BRAL	2022.10.19	Micro Labs Ltd., IN
68	24378	031973	ESMOZOLE	2022.10.19	Micro Labs Ltd., IN
69	24432	031844	ЮДАТРЕДИН ЙОДАТРЕДИН	2022.10.01	FARMAPRIM S.R.L., MD
70	24433	031919	SKINOMAX СКИНОМАКС	2022.10.11	FARMAPRIM S.R.L., MD
71	24434	031920	ТИРОБЕНИН ТИРОБЕНИН	2022.10.11	FARMAPRIM S.R.L., MD
72	24445	031926	LEADERSHE TINERELE DE AZI. LIDERII DE MÂINE.	2022.10.17	MELNICIUC Olga, MD AZIZOV Nighina, MD
73	24449	031902	SAVOR	2022.10.09	GROSU Victor, MD
74	24452	031952	Coraltravel	2022.10.19	ODEON TURIZM İŞLETMECİLİĞİ A.Ş., TR
75	24456	031842	REVIMED	2022.10.01	REVENCO Igor, MD
76	24466	032028	COTICO	2022.10.30	Obşcestvo s ogranichennoi ot- vetstvennostiu „Best Klin”, RU
77	24467	031855	THAI BOXING CLUB	2022.10.03	IVANOV Andrei, MD
78	24482	031983	STAR KEBAB	2022.10.23	CEBOTARESCU Dumitru, MD

1	2	3	4	5	6
79	24483	031939	COCCOSINO	2022.10.18	KILICOGU Bora, MD
80	24492	031900	USE ONLY PROFESSIONAL Le Vole Professional ®	2022.10.09	COJOCARU Angela, MD
81	24506	031997	Тайкор Taikor	2022.10.24	Joint Stock Company „TechnoNICOL”, RU
82	24509	031851	EMILIO PUCCI	2022.10.02	EMILIO PUCCI INTERNATIONAL B.V., NL
83	24510	031942	OPTIFIBRE	2022.10.18	Société des Produits Nestlé S.A., CH
84	24514	031845	Ciupi	2022.10.02	FUIOR Elena, MD
85	24522	031860	BioLink	2022.10.03	DIGORI Ion, MD
86	24523	031904	FOX	2022.10.09	Fox Media LLC, a Delaware limited liability company, US
87	24524	031937	PARADOX SECURITY SYSTEMS	2022.10.17	JUSTAR-MARKET S.R.L., MD
88	24531	031865	CHOLEPROX ХОЛЕПРОКС	2022.10.03	FARMAPRIM S.R.L., MD
89	24532	031867	КЕТОБИОХ КЕТОБИОКС	2022.10.03	FARMAPRIM S.R.L., MD
90	24533	031938	VIKIPYRIN ВИКИПИРИН	2022.10.17	FARMAPRIM S.R.L., MD
91	24538	031868	tolerans TOUR	2022.10.03	NAMIC ISMAILOV, întreprindere individuală, MD
92	24539	031953	CHEROKEE	2022.10.19	FCA US LLC, (a limited liability company organized and existing under the laws of the State of Delaware), US
93	24555	032015	TGM Protection	2022.10.26	TINGRIMAR S.R.L., societate comercială, MD
94	24558	032004	COMBOBLOCK	2022.10.25	CERVATIUC Andrei, MD
95	24565	031930	ASTERCON	2022.10.16	Astercon-Grup S.R.L., MD
96	24566	031949	IQVin	2022.10.18	IQVIN S.R.L., MD
97	24568	031976	SUPERDENT	2022.10.23	SUPER-DENT S.R.L., MD
98	24581	031874	SCHOLZ	2022.10.04	„TH AKC” Ltd., UA
99	24582	031913	BENEFITO	2022.10.12	TOMAȘ Galina, MD
100	24624	031903	HAPPINESS IS IN THE EVERYDAY	2022.10.09	Mary Kay Inc., corporație din statul Delaware, US
101	24630	031852	CEZAR	2022.10.03	ODAGIU Ștefan, MD
102	24631	031974	HAZ	2022.10.23	Cuptorul Fermecat S.R.L., MD
103	24643	031915	Kidsco	2022.10.03	In Corpore S.R.L., societate comercială, MD
104	24664	032029	1 PRIME FM	2022.10.30	PRIME TV S.R.L., întreprindere cu capital străin, MD
105	24665	032030	1 PRIME FM ascultă primul	2022.10.30	PRIME TV S.R.L., întreprindere cu capital străin, MD
106	24671	032016	SARCO	2022.10.26	SARCO SERVICE S.R.L., MD
107	24679	031944	LET THE MOMENT UN- FOLD	2022.10.18	Mary Kay Inc., corporație din statul Delaware, US
108	24682	032010	РУПАФИН	2022.10.25	J. URIACH Y COMPAÑÍA, S.A., ES
109	24684	031871	le Bread	2022.10.03	LECOM Internațional S.R.L., firmă, MD
110	24685	032024	BOSTANIADA Festival Etno Gastronomic	2022.10.30	NICOLAESCU Victor, MD
111	24707	031924	Tur Magazin	2022.10.12	TUR-MAGAZIN S.R.L., societate comercială, MD
112	24709	032003	Marcă figurativă	2022.10.25	JDB Asset Management Limited, a corporation organized under the laws of Hong Kong, HK
113	24713	031935	Belara Midnight	2022.10.17	Mary Kay Inc., corporație din statul Delaware, US
114	24729	031996	Marcă tridimensională	2022.10.22	ALBU Veaceslav, MD
115	24731	031923	LUME DI ASTRİ	2022.10.12	PRANETȚHII Ivan, MD
116	24732	031990	Cafe Bar Eliza	2022.10.23	JOACĂBINE Elizaveta, MD

1	2	3	4	5	6
117	24744	031888	FĂT-FRUMOS	2022.10.05	MORAR Aurel, MD
118	24745	031991	КАНТРИ	2022.10.23	Joint Stock Company „TechnoNICOL”, RU
119	24748	032019	IZOVAT	2022.10.29	ŞAVGA Denis, MD
120	24752	032025	DOCKSPOT	2022.10.29	GENERAL MOTORS LLC, a limited liability company organized and existing under the laws of the State of Delaware, US
121	24756	031824	BEL'AMOR cigarette	2022.10.01	GRIGORIȚCHI Andrian, MD
122	24757	032018	KIOTIS	2022.10.26	STANHOME INTERNATIONAL, a company duly organized and existing under the laws of France, FR
123	24766	032031	LE PAROLE	2022.10.31	MURATOVA Elena, MD
124	24767	032032	WEYERGANS	2022.10.31	PUZUR Lilian, MD
125	24778	032356	COUNTRY	2022.10.23	Joint Stock Company „TechnoNICOL”, RU
126	24792	031977	prodent	2022.10.23	PRODENT-COM S.R.L., MD
127	24818	032014	Tehno IZOL IDS TehnoIZOL	2022.10.29	ŞAVGA Denis, MD
128	24831	031887	COMPLIMENT	2022.10.05	STIMERG AD, BG
129	24836	031957	EB	2022.10.22	Tovarystvo z obmezenoyu vidpovidalnistyu „Lvivska tyutyunova fabryka”, UA
130	24862	031982	СИ СИ СТИК СИ СИ СТИК	2022.10.23	ZUBENCO-V.N. S.R.L., societate comercială, MD
131	24910	031927	MASIERO	2022.10.15	EMME PI LIGHT - MASIERO S.R.L., IT
132	24911	032008	RESPONSIBLE	2022.10.26	Clover EU, LLC, US
133	24912	032009	RESPONSIBLE RECYCLING	2022.10.26	Clover EU, LLC, US
134	24948	031856	GLUTOLIN	2022.10.04	Glutolin Renovierungsprodukte GmbH, DE
135	24957	031928	Lia Fia	2022.10.16	EMILIȚA LUX S.R.L., societate comercială, MD
136	24964	031925	Sorgreed	2022.10.12	MORARU Gheorghe, MD
137	24986	031883	Health & beauty	2022.10.05	FERTIG Shay, MD
138	25006	031940	AMERICANA	2022.10.18	DecoArt, Inc., a Kentucky corporation, US
139	25013	031889	Colgate FreshGel	2022.10.05	Colgate-Palmolive Company, a Delaware company, US
140	25035	032027	UNICUM	2022.10.30	Общество с ограниченной ответственностью „Best Klin”, RU
141	25058	031850	PUCCI	2022.10.02	EMILIO PUCCI INTERNATIONAL B.V., NL
142	25098	031841	ИМПЕРАТОР	2022.10.01	GRIGORIȚCHI Andrian, MD
143	25171	031979	ROGOB carne și mezeluri	2022.10.23	ROGOB S.R.L., firmă de producție și comerț, MD
144	25193	031959	AZƏRŞƏKƏR	2022.10.22	„Azersun Holding” LLC, AZ
145	25194	031980	AZƏRQƏND	2022.10.22	„Azersun Holding” LLC, AZ
146	25195	031981	AZƏRDUZ	2022.10.22	„Azersun Holding” LLC, AZ
147	25213	031999	BERE NEFILTRATĂ INGREDIENTE NATURALE	2022.10.24	EFES VITANTA MOLDOVA BREWERY S.A., întreprindere mixtă, MD
148	25216	031985	PLATOU MAGIC	2022.10.23	CEBOTARESCU Dumitru, MD
149	25322	031846	HAPPY FISH	2022.10.01	MOLDRETAIL GROUP S.R.L., MD
150	25346	032001	Smart Store S ² solution for device	2022.10.25	COȚIUBINSCHII Maxim, MD
151	25352	031950	BENEFITO EXPERT ÎN REDUCERI PENTRU FE- MEI	2022.10.19	TOMAȘ Galina, MD
152	25368	031932	FOOD MASTER	2022.10.16	B.S.A. INTERNATIONAL, BE
153	25369	031941	DecoArt®	2022.10.18	DecoArt, Inc., a Kentucky corporation, US
154	25436	032020	Auriu	2022.10.29	ALIMENT ULEI S.R.L., MD

1	2	3	4	5	6
155	25472	031934	LIVE. INSPIRE. BE MOVED.	2022.10.17	Mary Kay Inc., corporație din statul Delaware, US
156	25518	031933	OPTIMUM SEALY POSTUREPEDIC	2022.10.16	Sealy Technology LLC, US
157	25539	031843	YOGA	2022.10.01	Lenovo (Beijing) Limited, CN
158	25542	032021	PEAK	2022.10.29	FUJIAN QUANZHOU PEAK SPORTS PRODUCTS CO., LTD., CN
159	25563	031849	VERONI PREMIUM QUALITY	2022.10.02	Limited Liability Company „TM-Servis”, RU
160	25630	031955	Me Gusta	2022.10.22	BORZA Igor, MD
161	25788	031898	ESTE	2022.10.09	SUPRACOLOR S.R.L., societate comercială, MD
162	26116	031916	CN La Căsuța Noastră	2022.10.11	GOREA Vladimir, MD
163	26179	031901	Gold Classic Superior Quality Cigarettes	2022.10.09	IMPERIAL UNIT S.R.L., MD
164	26559	032017	TANDEM AERO	2022.10.26	TANDEM-AERO S.R.L., întreprindere mixtă, companie aeriană, MD
165	26705	031876	DOMENIILE CĂINARI 1888	2022.10.04	VINĂRIA CĂINARI S.R.L., MD
166	26730	031854	21 radio	2022.10.03	BASARADIO S.R.L., MD

FC4L Lista desenelor și modelelor industriale respinse

Se publică următoarele date: numărul curent, numărul de depozit, data de depozit, numărul de desene și modele industriale, data adoptării hotărârii de respingere, numărul BOPI în care a fost publicată cererea

Nr. crt.	(21) Nr. de depozit	(22) Data de depozit	(28) Nr. de desene și modele industriale	Data adoptării hotărârii de respingere	(43) Nr. BOPI
1	f 2021 0020	2021.04.19	90	2022.04.13	6/2021
2	f 2021 0021	2021.04.19	77	2022.04.12	6/2021

MK4L Lista certificatelor de înregistrare a desenelor și modelelor industriale al căror termen de valabilitate a expirat (inclusiv termenul de grație) conform art. 14 din Legea nr. 161/2007

Se publică următoarele date: numărul curent, titularul, codul țării conform normei ST. 3 OMPI, numărul certificatului, numărul de depozit, data de depozit, data expirării termenului de valabilitate

Nr. crt.	(73) Titular, cod ST. 3 OMPI	(11) Nr. certificatului	(21) Nr. de depozit	(22) Data de depozit	(18) Data expirării termenului de valabilitate
1	2	3	4	5	6
1	MOLDAVCHII STANDART S.R.L., ÎNTREPRINDERE CU CAPITAL STRĂIN, FABRICĂ DE VINURI ȘI DIVINURI, MD Str. Gagarin nr. 30, MD-7422, Tvardița, Taraclia, Republica Moldova	1405	f 2011 0069	2011.10.03	2021.10.03
2	UNIDENAGRO S.R.L., MD Str. Independenței nr. 6, MD-3715, Cojușna, Strășeni, Republica Moldova	1751	f 2016 0053	2016.10.20	2021.10.20

1	2	3	4	5	6
3	INSTITUTUL DE CHIMIE AL ACADEMIEI DE ȘTIINȚE A MOLDOVEI, MD Str. Academiei nr. 3, MD-2028, Chișinău, Republica Moldova	1752	f 2016 0052	2016.10.05	2021.10.05
4	INSTITUȚIA MEDICO-SANITARĂ PUBLICĂ, INSTITUTUL DE MEDICINĂ URGENTĂ, MD Str. Toma Ciorbă nr. 1, MD-2004, Chișinău, Republica Moldova	1768	f 2016 0054	2016.10.20	2021.10.20

Lista eratelor

Se publică următoarele date: numărul curent, obiectul de proprietate industrială, numărul depozitului, numărul titlului de protecție, numărul BOPI, datele inițiale care au fost publicate, datele rectificate

Nr. crt.	OPI	Nr. depozit	Nr. titlului de protecție	Nr. BOPI	Date inițiale	Date rectificate
1	Marcă	030838	23938	6/2012 6/2013 9/2014 10/2014	(730) Abb Vie Inc., US 1 North Waukegan Road, Illinois 60064, Statele Unite ale Americii	(730) AbbVie Inc., US 1 North Waukegan Road, North Chicago, Illinois 60064, Statele Unite ale Americii

VII

Comisia de Contestații a AGEPI / Appeals Board of AGEPI



În prezenta Secțiune se publică informații privind rezultatele examinării contestațiilor depuse la Comisia de Contestații a AGEPI.

This Section publishes information on the results of examination of appeals lodged with the Appeals Board of AGEPI.

Lista contestațiilor examinate la Comisia de Contestații în luna aprilie 2022 în privința cărora procedura a fost finalizată

Se publică următoarele date: numărul curent, denumirea OPI, numărul și data depozitului, numărul titlului de protecție, solicitantul sau titularul, contestatarul, data depunerii și obiectul contestației, data examinării contestației, rezultatul examinării contestației

Nr. crt.	Denumirea OPI Nr. și data depozitului/ Nr. titlului de protecție Solicitant / Titular	Contestatar	Data depunerii și obiectul contestației	Data examinării contestației/ pronunțării hotărârii	Rezultatul examinării contestației
1	2	3	4	5	6
1	<p>Marcă națională</p> <p style="text-align: center;">SERGIO</p> <p>Nr. certificat 8844 010200 04.04.2001</p> <p>BABII Sergiu, MD</p>	BABII Eugenia, MD	29.11.2021 privind repunerea în dreptul de a reînnoi marca	04.05.2022	<p>1. Se repune în drepturi titularul mărcii nr. R 8844 și se reia procedura de reînnoire.</p> <p>2. În termen de până la o lună din data expedierii prezentei hotărâri, titularul va depune cererea de reînnoire a mărcii și va achita taxa pentru reînnoirea valabilității certificatului de înregistrare a mărcii pe o perioadă de 10 ani pentru o clasă de produse și servicii - 250 Euro (pct. 37 din Nomenclatorul serviciilor cu semnificație juridică în domeniul protecției obiectelor proprietății intelectuale, aprobat prin Hotărârea Guvernului nr. 774/1997), precum și 50 % din cuantumul tarifului menționat mai sus, care constituie 125 Euro (pct. 6 din Note ale Hotărârii Guvernului nr. 774/1997), total - 375 Euro.</p> <p>3. Se transmite dosarul în Direcția mărci și design industrial pentru continuarea procedurilor.</p> <p>4. Hotărârea poate fi atacată în instanța de contencios administrativ - Judecătoria Chișinău, sediul Râșcani (mun. Chișinău, str. Kiev, nr. 3) în termen de 30 de zile din data notificării integrale a acesteia.</p> <p>Notă: Titularul dreptului de protecție al mărcii beneficiază de reduceri în cuantum de 50 % din tariful stabilit, dacă este persoană fizică sau dacă este o întreprindere care întrunește criteriile legale stabilite întreprinderilor mici și mijlocii.</p>
2	<p>Marcă națională</p>  <p>Nr. certificat 8875 010224 02.05.2001</p> <p>BABII Sergiu, MD</p>	BABII Eugenia, MD	29.11.2021 privind repunerea în dreptul de a reînnoi marca	04.05.2022	<p>1. Se repune în drepturi titularul mărcii nr. R 8875 și se reia procedura de reînnoire.</p> <p>2. În termen de până la o lună din data expedierii prezentei hotărâri, titularul va depune cererea de reînnoire a mărcii și va achita taxa pentru reînnoirea valabilității certificatului de înregistrare a mărcii pe o perioadă de 10 ani pentru o clasă de produse și servicii - 250 Euro (pct. 37 din Nomenclatorul serviciilor cu semnificație juridică în domeniul protecției obiectelor proprietății intelectuale, aprobat prin Hotărârea Guvernului nr. 774/1997), precum și 50 % din cuantumul tarifului menționat mai sus, care constituie 125 Euro (pct. 6 din Note ale Hotărârii Guvernului nr. 774/1997), total - 375 Euro.</p> <p>3. Se transmite dosarul în Direcția mărci și design industrial pentru continuarea procedurilor.</p>

					4. Hotărârea poate fi atacată în instanța de contencios administrativ - Judecătoria Chișinău, sediul Râșcani (mun. Chișinău, str. Kiev, nr. 3) în termen de 30 de zile din data notificării integrale a acesteia. Notă: Titularul dreptului de protecție al mărcii beneficiază de reduceri în cuantum de 50 % din tariful stabilit, dacă este persoană fizică sau dacă este o întreprindere care întrunește criteriile legale stabilite întreprinderilor mici și mijlocii.
3	Marcă națională GRAND HALL Nr. certificat 8043 009590 25.08.2000 MANOLII S.R.L., întreprindere mixtă, MD	MANOLII S.R.L., întreprindere mixtă, MD	10.02.2022 privind repunerea în dreptul de a reînnoi marca	04.05.2022	1. Se respinge cererea de repunere în drepturi nr. 818 din 10.02.2022. 2. Se transmite dosarul în arhivă. 3. Încheierea poate fi atacată în instanța de contencios administrativ - judecătoria Chișinău, sediul Râșcani (mun. Chișinău, str. Kiev, nr. 3) în termen de 15 zile din data notificării integrale a acesteia.
4	Marcă națională  046178 12.06.2020 SÎRBU Ludmila, MD	BESTWAY INFLATABLE S & MATERIAL CORP., CN	08.12.2021 împotriva înregistrării mărcii	04.05.2022	1. Se acceptă revendicarea contestatarului. 2. Se abrogă Decizia Direcției mărci și design industrial din 13.10.2021 și se respinge cererea de înregistrare a mărcii nr. depozit 046178 din 12.06.2020, pe numele solicitantului SÎRBU Ludmila, MD. 3. Se restituie taxa achitată pentru înregistrarea și eliberarea certificatului de înregistrare a mărcii în cuantum de 125 Euro. 4. Se transmite dosarul în arhivă. 5. Hotărârea poate fi atacată în instanța de contencios administrativ - Judecătoria Chișinău, sediul Râșcani (mun. Chișinău, str. Kiev, nr. 3) în termen de 30 de zile din data notificării integrale a acesteia.
5	Marcă internațională CANDY CRUNCH IR 1534140 27.12.2019 International Fruit Genetics, LLC, US	International Fruit Genetics, LLC, US	26.01.2022 împotriva deciziei de respingere parțială a cererii de înregistrare a mărcii	04.05.2022	1. Se respinge revendicarea contestatarului. 2. Se menține în vigoare Decizia Direcției mărci și design industrial din 26.11.2021. 3. Se transmite dosarul în Direcția mărci și design industrial pentru continuarea procedurilor. 4. Hotărârea poate fi atacată în instanța de contencios administrativ - Judecătoria Chișinău, sediul Râșcani (mun. Chișinău, str. Kiev, nr. 3) în termen de 30 de zile din data notificării integrale a acesteia.
6	Marcă internațională  IR 1545297A 02.06.2020 QUARTLINK HOLDING LIMITED, a private company limited, CY	QUARTLINK HOLDING LIMITED, a private company limited, CY	02.10.2021 împotriva Declarației Direcției mărci și design industrial de respingere a cererii de înregistrare a contractului de cesiune	04.05.2022	1. Se acceptă revendicarea contestatarului. 2. Se abrogă Declarația Direcției mărci și design industrial din 30.07.2021 și se acceptă înregistrarea contractului de cesiune a drepturilor asupra mărcii pentru produsele din clasa 30: maioneză; sos de maioneză; toate produsele revendicate provenite din Moscova. 3. Se transmite dosarul în Direcția mărci și design industrial pentru continuarea procedurilor. 4. Hotărârea poate fi atacată în instanța de contencios administrativ - Judecătoria Chișinău, sediul Râșcani (mun. Chișinău, str. Kiev, nr. 3) în termen de 30 de zile din data notificării integrale a acesteia.

IX

Decizii ale instanțelor judecătorești / Court decisions

Cu privire la ridicarea sechestrului asupra OPI înregistrate pe numele titularului NUȚU CR S.R.L., societate comercială

Întru executarea Încheierii Judecătoreii Chișinău, sediul Central din 04.04.2022 (dosar nr. 2i-37/2022), prin care s-a dispus anularea sechestrului asupra bunurilor debitorului Societatea comercială „Nuțu CR” S.R.L., IDNO 1006600039380:

- se ridică sechestrul asupra mărcii nr. 28457 din 16.12.2014, înregistrate pe numele titularului NUȚU CR S.R.L., societate comercială, IDNO 1006600039380, str. Albișoara nr. 84/6, MD-2005, Chișinău, Republica Moldova, aplicat în baza Încheierii Judecătoreii Chișinău (sediul Central) din 28.01.2022 (dosar nr. 2i-37/22), prin Ordinul Directorului general nr. 16 din 24.02.2022;

- se reia orice procedură legală ce ține de statutul juridic al OPI sus-menționate, inclusiv transmiterea drepturilor asupra acesteia.

Cu privire la menținerea sechestrului asupra OPI înregistrate pe numele titularului „Parol-Lorap” S.R.L.

Întru executarea Încheierii executorului judecătoresc Buzadji Olga nr. 008-583/2022 din 12.04.2022, privind executarea documentului executoriu nr. 2c-2026/2021 din 20.12.2021 emis de Judecătoria Chișinău, sediul Centru, prin care s-a dispus aplicarea interdicției de înstrăinare pe bunurile debitorului „Parol-Lorap” S.R.L., IDNO 1018600038517:

- se menține sechestrul asupra mărcii nr. 32811 din 31.10.2018, înregistrate pe numele titularului PAROL-LORAP S.R.L., bd. Moscova nr. 15/2, ap. 50, MD-2068, Chișinău, Republica Moldova, aplicat în baza Încheierii Judecătoreii Chișinău, sediul Central din 09.11.2021 (dosar nr. 2i-638/21), conform Ordinului Directorului general AGEPI nr. 146 din 13.12.2021.

Cu privire la aplicarea sechestrului asupra OPI înregistrate pe numele titularului Rosenalex-Com S.R.L.

Întru executarea Încheierii Judecătoreii Chișinău (sediul Central) din 11.04.2022 (dosar nr. 2i-148/22), prin care s-a dispus aplicarea sechestrului asupra bunurilor debitorului Rosenalex-Com S.R.L., IDNO 1017600044074:

- se aplică sechestrul asupra mărcii nr. 30365 din 21.02.2017, înregistrate pe numele titularului Rosenalex-Com S.R.L., IDNO 1017600044074, str. Carierei nr. 28, MD-2024, Chișinău, Republica Moldova.

- pe perioada aplicării sechestrului, se sistează orice procedură legală ce ține de statutul juridic al mărcii sus-menționate, inclusiv transmiterea drepturilor asupra acesteia.

ÎN ATENȚIA ÎNTREPRINDERILOR MICI ȘI MIJLOCII

Agenția de Stat pentru Proprietatea Intelectuală (AGEPI) oferă servicii de prediagnoză a proprietății intelectuale (PI), servicii care reprezintă un studiu particularizat al portofoliului obiectelor de PI din cadrul întreprinderii – invenții, mărci, desene și modele industriale, obiecte protejate prin dreptul de autor și drepturile conexe, inclusiv activitatea de comercializare, gestionare și utilizare eficientă a acestora.

Când trebuie să apelați la serviciul de prediagnoză a proprietății intelectuale?

- atunci când vă propuneți implementarea tehnologiilor și produselor noi;
- în cazul dificultăților la înregistrarea obiectelor de proprietate intelectuală;
- dacă doriți să vă protejați produsele și serviciile;
- atunci când intenționați să utilizați mai eficient tehnologiile noi, cunoștințele, produsele informaționale, alte obiecte de proprietate intelectuală;
- dacă doriți să aveți o poziție fermă pe piață, să îmbunătățiți imaginea întreprinderii, produselor și serviciilor.

Pentru ce solicitați serviciul de prediagnoză a proprietății intelectuale?

- pentru estimarea potențialului inovațional al întreprinderii și gradului de utilizare a acestuia;
- pentru stabilirea unor modalități adecvate de protecție a produselor intelectuale de care dispuneți;
- pentru diminuarea riscului de contrafacere a produselor.

Cum se derulează prediagnoza proprietății intelectuale?

- specialiștii AGEPI efectuează o vizită la întreprindere sau, în condițiile situației epidemiologice din cauza pandemiei de COVID-19, o „vizită online”, în cadrul căreia împreună cu Dvs. examinează starea de lucruri în ceea ce privește utilizarea și protecția proprietății intelectuale (produselor, tehnologiilor, licențelor, brevetelor, know-how etc.);
- informația acumulată se generalizează și se întocmește un raport în care se specifică obiectele de proprietate intelectuală disponibile, modalitățile eficiente de protecție a acestora, recomandări particularizate privind modul în care PI poate impulsiona atingerea unor performanțe economice.

Serviciile de prediagnoză pentru întreprinderile mici și mijlocii se acordă gratuit.

Confidențialitatea informațiilor oferite și a rezultatelor studiului de prediagnoză este garantată.

Informații suplimentare pot fi obținute la tel.: (+373 22) 400-592, 400-500.

Buletinul Oficial de Proprietate Intelectuală poate fi consultat gratuit la Agenția de Stat pentru Proprietatea Intelectuală a Republicii Moldova (AGEPI) – în sala de lectură a bibliotecii sau online pe adresa: <http://agepi.gov.md/ro/publication/48>

Buletinul Oficial de Proprietate Intelectuală poate fi procurat la AGEPI. Persoanele interesate pot comanda contra cost exemplare individuale pe hârtie.

Abonarea la Buletinul Oficial de Proprietate Intelectuală pe suport de hârtie este nelimitată și poate fi efectuată direct la AGEPI (inclusiv prin fax, e-mail sau online).

Prețurile de abonare:

➔ BOPI pe suport de hârtie - 220 de lei pe 3 luni, 440 de lei pe 6 luni, 875 de lei pe un an.

Adresa AGEPI:

Str. Andrei Doga nr. 24, bloc 1,
MD-2024, Chișinău, Republica Moldova
tel.: (022) 40-06-07; (022) 40-06-08
fax: (022) 44-01-19
e-mail: office@agepi.gov.md
<http://agepi.gov.md/>

Consiliul editorial:

Eugeniu Rusu (președinte), Andrei Popa, dr. Natalia Mogol, dr. Viorel Iustin, dr. Simion Levițchi,
Diana Stici, Liliana Vieru, Rodica Popescu, Vadim Ursu, Victoria Andriuță

Redactor-șef: Victoria Andriuță

Tehnoredactare computerizată: Ludmila Patrașco

Coperta: Ludmila Patrașco

B O P I nr. 5/2022

Imprimat la AGEPI

ISSN 2345-1815

