

**AGENȚIA DE STAT
PENTRU PROPRIETATEA INTELLECTUALĂ
CHIȘINĂU – REPUBLICA MOLDOVA**

**BULETIN OFICIAL
DE
PROPRIETATE INDUSTRIALĂ**

**The Official Bulletin
of Industrial Property**

**5
2015**

Publicat la 31 mai 2015

PUBLICAȚIILE AGEPI

Buletinul Oficial de Proprietate Industrială (BOPI):

- apare din anul 1993, având o periodicitate lunară;
- include informația oficială referitoare la cererile de brevetare/înregistrare a obiectelor de proprietate industrială (OPI) în Republica Moldova și titlurile de protecție acordate, la modificările intervenite în statutul juridic al cererilor și titlurilor de protecție ale OPI, precum și la rezultatele examinării contestațiilor în Comisia de contestații a AGEPI, deciziile instanțelor judecătorești privind litigiile legate de OPI, informații de ordin general.

Revista de proprietate intelectuală „Intellectus”:

- apare din anul 1995, având o periodicitate trimestrială;
- abordează multilateral diverse aspecte ale proprietății intelectuale, prevederile legislației naționale și internaționale în domeniu, publică studii semnate de cercetători și inventatori din diferite domenii ale științei, economiei și tehnicii;
- face parte din Lista revistelor științifice de profil, fiind acreditată în categoria de clasificare B la profilurile: drept, tehnică, biologie, chimie, economie; în calitate de coeditor al revistei este Consiliul Național pentru Acreditare și Atestare (CNAA).

Digestul „AGEPI INFO”, supliment la revista „Intellectus”:

- tratează diverse aspecte ale protecției proprietății intelectuale, relevă mecanismul obținerii și realizării drepturilor și exploataării obiectelor de proprietate intelectuală, pune la dispoziția publicului informația privind tezaurul intelectual al țării, reproduce unele materiale din presa scrisă și cea electronică cu referință la proprietatea intelectuală;
- cuprinde rubrica „Bursa invențiilor”.

Abonarea la publicațiile AGEPI pe suport de hârtie și pe CD-ROM
este nelimitată și poate fi efectuată direct la AGEPI
(inclusiv prin fax, e-mail sau online).

Pentru informații detaliate privind condițiile de abonare, accesați:

http://agepi.gov.md/pdf/library/Catalog_2015.pdf

Telefoane de contact: (+373 22) 40-05-96, 40-05-97

**A p a r e
din octombrie 1993**

Nr. 5

31 mai 2015

**Agencia de Stat
pentru
Proprietatea Intelectuală**

Director General (+373 22) 44-32-53,40-05-01

Vicedirector general (+373 22) 40-05-02, 40-05-03

Centrala (+373 22) 40-06-07, 40-06-08

Departamentul Invenții,
Soiuri de Plante (+373 22) 40-05-14

Departamentul Mărci,
Modele și Desene Industriale (+373 22) 40-05-30

Departamentul Juridic (+373 22) 40-05-60

Departamentul Informatică (+373 22) 40-05-70

Departamentul Promovare
și Editură (+373 22) 40-05-80

Colegiul de redacție (+373 22) 40-05-87, 40-05-89

<http://agepi.gov.md/>
e-mail: office@agepi.gov.md
fax: (+373 22) 44-01-19

© AGEPI
Str. Andrei Doga nr. 24, bloc 1,
MD-2024, Chișinău,
Republica Moldova

CUPRINS

	Informație generală.....	5
I.	Invenții	7
	BB1A Cereri de brevet de invenție publicate	15
	FF4A Brevete de invenție acordate	20
	FF9Y Brevete de invenție de scurtă durată acordate	25
	FG4A Lista brevetelor de invenție eliberate	36
	FG9Y Lista brevetelor de invenție de scurtă durată eliberate	36
II	Soiuri de plante	39
	BZ9E Cereri de brevet pentru soi de plantă publicate	41
	FF9E Brevete pentru soi de plantă acordate.....	44
	FG9E Brevete pentru soi de plantă eliberate	44
III.	Mărci	45
	Cereri de înregistrare.....	48
	Mărci înregistrate în baza cererilor acceptate parțial.....	96
	Lista certificatelor de înregistrare a mărcilor eliberate în aprilie 2015	104
	Lista mărcilor reinnoite	107
IV.	Indicații geografice, denumiri de origine, specialități tradiționale garantate	111
	Lista denumirilor de origine pentru care se solicită protecție în Republica Moldova conform Aranjamentului de la Lisabona	114
V.	Design industrial (Desene și modele industriale)	117
	BA1L Cereri de înregistrare	121
	FF4L Lista desenelor și modelelor industriale înregistrate..	185
	FG4L Lista certificatelor de înregistrare a desenelor și modelelor industriale eliberate în aprilie 2015.....	186
	ND4L Lista desenelor și modelelor industriale reinnoite	187
	FG4L Lista desenelor și modelelor industriale înregistrate în Republica Moldova conform Aranjamentului de la Haga, aranjate în ordinea numerelor de înregistrare internațională și în ordinea claselor CIDMI	188,190
	ND4L Lista desenelor și modelelor industriale reinnoite în Republica Moldova conform Aranjamentului de la Haga.....	192
VI.	Modificări intervenite în statutul juridic al cererilor și titlurilor de protecție	201
	Lista modificărilor	202
	Lista contractelor de cesiune.....	204
	FA9A Lista cererilor de brevet de invenție retrase	206
	FC9A Lista cererilor de brevet de invenție respinse	206
	MM4A Lista brevetelor de invenție a căror valabilitate a încetat înainte de termen prin neachitarea taxei (cu dreptul de restabilire)	206
	MM4A Lista brevetelor de invenție a căror valabilitate a încetat înainte de termen prin neachitarea taxei, pentru care termenul de restabilire a expirat	207
	FA9Y Lista cererilor de brevet de invenție de scurtă durată retrase	207
	MM9Y Lista brevetelor de invenție de scurtă durată a căror valabilitate a încetat înainte de termen prin neachitarea taxei (cu dreptul de restabilire)	208
	MM9Y Lista brevetelor de invenție de scurtă durată a căror valabilitate a încetat înainte de termen prin neachitarea taxei, pentru care termenul de restabilire a expirat.....	209
	FC9E Cereri de brevet pentru soi de plantă respinse	209
	Lista cererilor de înregistrare a mărcilor retrase.....	210
	Lista cererilor de înregistrare a mărcilor respinse	210
	Lista certificatelor de înregistrare a mărcilor al căror termen de valabilitate a expirat (inclusiv termenul de grație)	212
	Lista mărcilor valabilitatea înregistrării cărora expiră în octombrie 2015.....	216
	Lista duplicatelor certificatelor de înregistrare a mărcilor ..	220
	FC9L Lista desenelor și modelelor industriale respinse.....	220
	MK4L Lista certificatelor de înregistrare a desenelor și modelelor industriale al căror termen de valabilitate a expirat (inclusiv termenul de grație).....	220
	MG4L Lista titularilor decăzuți din drepturi prin neachitarea taxelor de eliberare a certificatelor de înregistrare a desenelor și modelelor industriale.....	221
	Lista eratelor.....	221
VII.	Comisia de contestații a AGEPI	223
VIII.	Decizii ale instanțelor judecătorești	227
IX.	Monitor	
X.	Materiale de informare din domeniul proprietății intelectuale	

CONTENTS

	General information.....	5
I.	Inventions	7
	BB1A Published patent applications.....	15
	FF4A Granted patents for invention.....	20
	FF9Y Granted short-term patents for invention.....	25
	FG4A List of issued patents for invention.....	36
	FG9Y List of issued short-term patents for invention.....	36
II.	Plant varieties	39
	BZ9E Published plant variety patent applications.....	41
	FF9E Granted plant variety patents.....	44
	FG9E Issued plant variety patents.....	44
III.	Trademarks	45
	Applications for registration.....	48
	Trademarks registered on the basis of partially accepted applications.....	96
	List of trademark registration certificates issued in April 2015.....	104
	List of renewed trademarks.....	107
IV.	Geographical indications, appellations of origin, traditional specialties guaranteed	111
	List of appellations of origin for which protection is sought in the Republic of Moldova under the Lisbon Agreement.....	114
V.	Industrial design	117
	BA1L Applications for registration.....	121
	FF4L List of registered industrial designs.....	185
	FG4L List of industrial design registration certificates issued in April 2015.....	186
	ND4L List of renewed industrial designs.....	187
	FG4L List of industrial designs registered in the Republic of Moldova according to the Hague Agreement ranged in the numerical order and in the order of the ICID.....	188, 190
	ND4L List of industrial designs renewed in the Republic of Moldova according to the Hague Agreement.....	192
VI.	Amendments in the legal status of applications and titles of protection	201
	List of amendments.....	202
	List of assignment agreements.....	204
	FA9A List of withdrawn patent applications.....	206
	FC9A List of rejected patent applications.....	206
	MM4A List of invalid patents for invention by nonpayment of fee (with the right of revalidation).....	206
	MM4A List of invalid patents for invention by nonpayment of fee, for which the term of revalidation has expired.....	207
	FA9Y List of withdrawn short-term patent applications.....	207
	MM9Y List of invalid short-term patents for invention by nonpayment of fee (with the right of revalidation).....	208
	MM9Y List of invalid short-term patents for invention by nonpayment of fee, for which the term of revalidation has expired.....	209
	FC9E List of rejected plant variety applications.....	209
	List of withdrawn trademark applications.....	210
	List of rejected trademark applications.....	210
	List of trademark registration certificates the term of validity of which has expired (including the grace period).....	212
	List of trademarks the term of validity of which expires in October 2015.....	216
	List of duplicates of trademark registration certificates.....	220
	FC9L List of rejected industrial designs.....	220
	MK4L List of industrial design registration certificates the term of validity of which has expired (including the grace period).....	220
	MG4L List of owners forfeited of rights through nonpayment of the issuance fees for the industrial design registration certificates.....	221
	Errata.....	221
VII.	Appeals Board of the AGEPI	223
VIII.	Court decisions	227
IX.	Monitor	
X.	Intellectual property information materials	

СОДЕРЖАНИЕ

	Общая информация.....	5
I.	Изобретения	7
	BB1A Опубликованные заявки на патент на изобретение.....	15
	FF4A Предоставленные патенты на изобретения.....	20
	FF9Y Предоставленные краткосрочные патенты на изобретения.....	25
	FG4A Перечень выданных патентов на изобретения.....	36
	FG9Y Перечень выданных краткосрочных патентов на изобретения.....	36
II.	Сорта растений	39
	BZ9E Опубликованные заявки на патент на сорт растения.....	41
	FF9E Предоставленные патенты на сорт растения.....	44
	FG9E Выданные патенты на сорт растения.....	44
III.	Товарные знаки	45
	Заявки на регистрацию.....	48
	Товарные знаки, зарегистрированные на основании частично акцептированных заявок.....	96
	Перечень свидетельств о регистрации товарных знаков, выданных в апреле 2015 г.....	104
	Перечень продленных товарных знаков.....	107
IV.	Географические указания, наименования мест происхождения, гарантированные традиционные продукты	111
	Перечень наименований мест происхождения, на которые испрошена охрана в Республике Молдова на основании Лиссабонского соглашения.....	114
V.	Промышленные рисунки и модели	117
	BA1L Заявки на регистрацию.....	121
	FF4L Перечень зарегистрированных промышленных рисунков и моделей.....	185
	FG4L Перечень свидетельств о регистрации промышленных рисунков и моделей, выданных в апреле 2015 г.....	186
	ND4L Перечень продленных промышленных рисунков и моделей.....	187
	FG4L Перечень промышленных рисунков и моделей, зарегистрированных в Республике Молдова в соответствии с Гаагским соглашением, расположенных в порядке номеров и по классам МКПО.....	188, 190
	ND4L Перечень промышленных рисунков и моделей, продленных в Республике Молдова согласно Гаагскому соглашению.....	192
VI.	Изменения в юридическом статусе заявок и охранных документов	201
	Перечень изменений.....	202
	Перечень договоров об уступке.....	204
	FA9A Перечень отозванных заявок на патент.....	206
	FC9A Перечень отклоненных заявок на патент.....	206
	MM4A Перечень патентов на изобретения, срок действия которых истек в связи с неуплатой таксы (с правом восстановления).....	206
	MM4A Перечень патентов на изобретения, срок действия которых истек в связи с неуплатой таксы, для которых срок восстановления истек.....	207
	FA9Y Перечень отозванных заявок на краткосрочный патент.....	207
	MM9Y Перечень краткосрочных патентов на изобретения, срок действия которых истек в связи с неуплатой таксы (с правом восстановления).....	208
	MM9Y Перечень краткосрочных патентов на изобретения, срок действия которых истек в связи с неуплатой таксы, для которых срок восстановления истек.....	209
	FC9E Перечень отклоненных заявок на патент на сорт растения.....	209
	Перечень отозванных заявок на товарные знаки.....	210
	Перечень отклоненных заявок на товарные знаки.....	210
	Перечень свидетельств о регистрации товарных знаков, срок действия которых истек (включая льготный период).....	212
	Перечень товарных знаков, срок действия которых истекает в октябре 2015 г.....	216
	Перечень дубликатов свидетельств о регистрации товарных знаков.....	220
	FC9L Перечень отклоненных промышленных рисунков и моделей.....	220
	MK4L Перечень свидетельств о регистрации промышленных рисунков и моделей, срок действия которых истек (включая льготный период).....	220
	MG4L Перечень владельцев, потерявших права из-за неуплаты такс за выдачу свидетельств о регистрации промышленных рисунков и моделей.....	221
	Перечень поправок.....	221
VII.	Комиссия AGEPI по рассмотрению возражений	223
VIII.	Решения судебных инстанций	227
IX.	Monitor	
X.	Информационные материалы из области интеллектуальной собственности	

Informație generală

Buletinul Oficial de Proprietate Industrială conține informație diversă.

Secțiuni speciale sunt destinate invențiilor, soiurilor de plante, mărcilor, indicațiilor geografice, denumirilor de origine, desenelor și modelelor industriale.

Utilizatorii pot urmări regimul juridic al cererilor de solicitare a protecției, al obiectelor de proprietate industrială brevetate și înregistrate pe teritoriul Republicii Moldova. Buletinul include indexuri lunare și semestriale sistematizate. În Buletin se publică acte oficiale, regulamente, convenții internaționale, acorduri bilaterale, norme și standarde în domeniu etc.

Buletinul oferă în condiții avantajoase spațiu pentru publicitate tuturor doritorilor în vederea propagării obiectelor de proprietate industrială, altor activități.

General information

The Official Bulletin of Industrial Property contains different information.

Special sections are destined for inventions, plant varieties, trademarks, geographical indications, appellations of origin, industrial designs.

Users of this information will be able to follow the legal regime of the applications requiring protection, the industrial property objects patented and registered in the Republic of Moldova.

The Bulletin comprises the monthly and semi-annual regular indexes. In the Bulletin are published official acts, regulations, international conventions, bilateral agreements, standards in the field etc.

The Bulletin offers in favorable conditions space for advertising to all interested persons with the view of propagating the industrial property objects, other activities.

Общая информация

Официальный бюллетень промышленной собственности содержит разнообразную информацию. Специальные разделы предназначены для изобретений, сортов растений, товарных знаков, географических указаний, наименований мест происхождения, промышленных рисунков и моделей. Пользователи смогут проследить за юридическим статусом заявок на охрану промышленной собственности, запатентованных и зарегистрированных в Республике Молдова объектов промышленной собственности. Бюллетень включает систематизированные ежемесячные и полугодовые указатели. В бюллетене публикуются официальные документы, положения, международные конвенции, двусторонние соглашения, нормы и стандарты в области промышленной собственности и т.д.

Бюллетень на своих страницах предлагает заинтересованным лицам на выгодных условиях площадь для размещения рекламы на объекты промышленной собственности, другой деятельности.

Extras din codurile normalizate ale Organizației Mondiale de Proprietate Intelectuală (norma ST. 3 OMPI) referitoare la organizațiile internaționale și țările care eliberează sau înregistrează titluri de proprietate industrială (lista este actualizată de OMPI în 2015)

AD	Andorra	EA	Organizația Eurasiatică de Brevete (OEAB)	JO	Iordania	PH	Filipine
AE	Emiratele Arabe Unite	EC	Ecuador	JP	Japonia	PK	Pakistan
AF	Afganistan	EE	Estonia	KE	Kenya	PL	Polonia
AL	Albania	EG	Egipt	KG	Kirghizstan	PT	Portugalia
AM	Armenia	EM	Oficiul de Armonizare pe Piața Internă (mărci, desene și modele) (OHIM)	KH	Cambodgia	PY	Paraguay
AO	Angola	EP	Oficiul European de Brevete (OEB)	KP	Republica Populară Democrată Coreea	QA	Qatar
AP	Organizația Regională Africană de Proprietate Intelectuală (ARIPO)	ES	Spania	KR	Republica Coreea	QZ	Oficiul Comunitar pentru Soiuri de Plante (Uniunea Europeană) (CPVO)
AR	Argentina	ET	Etiopia	KW	Kuweit	RO	România
AT	Austria	FI	Finlanda	KZ	Kazahstan	RS	Serbia
AU	Australia	FK	Insulele Falkland (Malvine)	LA	Republica Democrată Populară Laos	RU	Federația Rusă
AZ	Azerbaidjan	FR	Franța	LB	Liban	RW	Ruanda
BA	Bosnia și Herțegovina	GB	Regatul Unit	LI	Liechtenstein	SA	Arabia Saudită
BD	Bangladesh	GE	Georgia	LK	Sri Lanka	SE	Suedia
BE	Belgia	GH	Ghana	LR	Liberia	SG	Singapore
BF	Burkina Faso	GI	Gibraltar	LS	Lesotho	SI	Slovenia
BG	Bulgaria	GL	Groenlanda	LT	Lituania	SK	Slovacia
BM	Bermude	GM	Gambia	LU	Luxemburg	SL	Sierra Leone
BN	Brunei Darussalam	GN	Guineea	LV	Letonia	SM	San Marino
BR	Brazilia	GR	Grecia	LY	Libia	SN	Senegal
BS	Bahamas	GT	Guatemala	MA	Maroc	SO	Somalia
BT	Bhoutan	GW	Guineea-Bissau	MC	Monaco	SV	Salvador
BX	Oficiul din Benelux pentru Proprietate Intelectuală (BOIP)	GY	Guiana	MD	Republica Moldova	SY	Republica Arabă Siriană
BY	Belarus	HK	Regiunea Administrativă Specială Hong Kong a Republicii Populare Chineze	ME	Munteșnegru	TD	Ciad
CA	Canada	HN	Honduras	MG	Madagascar	TH	Thailanda
CF	Republica Centrafricană	HR	Croația	MK	Fosta Republică Iugoslavă Macedonia	TJ	Tadjikistan
CG	Congo	HT	Haiti	MN	Mongolia	TM	Turkmenistan
CH	Elveția	HU	Ungaria	MR	Mauritania	TN	Tunisia
CI	Coasta de Fildeș	IB	Biroul Internațional al Organizației Mondiale de Proprietate Intelectuală (OMPI)	MS	Montserrat	TR	Turcia
CL	Chile	ID	Indonezia	MT	Malta	TT	Trinidad și Tobago
CM	Camerun	IE	Irlanda	MU	Mauritius	TW	Taiwan, Provincie a Chinei
CN	China	IL	Israel	MV	Maldiva	UA	Ucraina
CO	Columbia	IN	India	MX	Mexic	US	Statele Unite ale Americii
CR	Costa Rica	IQ	Irak	MY	Malaysia	UY	Uruguay
CU	Cuba	IR	Iran (Republica Islamică)	MZ	Mozambic	UZ	Uzbekistan
CV	Capul Verde	IS	Islanda	NG	Nigeria	VC	Saint Vincent și Grenadines
CY	Cipru	IT	Italia	NI	Nicaragua	VE	Republica Bolivariană a Venezuelei
CZ	Republica Cehă	JM	Jamaica	NL	Olanda	VG	Insulele Virgine (Britanice)
DE	Germania			NO	Norvegia	VN	Vietnam
DK	Danemarca			NP	Nepal	WO	Organizația Mondială de Proprietate Intelectuală (OMPI)
DO	Republica Dominicană			NZ	Noua Zeelandă	YE	Yemen
DZ	Algeria			OA	Organizația Africană de Proprietate Intelectuală (OAPI)	ZA	Africa de Sud
				OM	Oman		
				PA	Panama		
				PE	Peru		

Lista statelor sau organizațiilor (existente până la 1 ianuarie 1978) care nu mai există

CS	Cehoslovacia	DL/DD	Republica Democrată Germană	SY/YD	Republica Democrată Yemen	SU	Uniunea Sovietică
IB	Institutul Internațional de Brevete					YU	Iugoslavia/Serbia și Muntenegru

I

Invenții / Inventions / Изобретения

Protecția juridică a invențiilor în Republica Moldova se asigură în temeiul Legii nr. 50-XVI din 07.03.2008 privind protecția invențiilor.

În conformitate cu Legea, brevetele de invenție sunt eliberate de AGEPI și certifică prioritatea, calitatea de autor și dreptul exclusiv al titularilor de brevete asupra invențiilor. O invenție este brevetabilă, dacă este nouă, rezultă dintr-o activitate inventivă și este susceptibilă de aplicare industrială.

Cererea de brevet se depune la AGEPI de către orice persoană care dispune de dreptul de a solicita brevet, personal sau prin reprezentant, și trebuie să includă documentele prevăzute la art. 33 din Lege.

În prezenta Secțiune se publică date privind cererile de brevet depuse, brevetele de invenție acordate, brevetele de invenție de scurtă durată acordate și brevetele eliberate conform procedurii naționale.

Rezumatele cererilor de brevet și ale brevetelor acordate se publică în ordinea indicilor Clasificării Internaționale de Brevete (CIB), prima literă din indice fiind simbolul unei secțiuni CIB.

Legal protection of inventions in the Republic of Moldova is afforded on the basis of the Law No. 50-XVI of 07.03.2008 on the Protection of Inventions.

In accordance with this Law, the patents for invention are granted by the AGEPI and shall attest to the priority date, the authorship and the exclusive right of patent owners in the invention. An invention may be patented if it is new, if it involves an inventive step and if it is susceptible of industrial application.

The patent application shall be filed with the AGEPI, directly or through a representative, by any person entitled to apply for a patent, and shall contain the documents provided for in Art. 33 of the Law.

In the Section are published data concerning the filed patent applications, granted patents for invention, granted short-term patents for invention and patents issued in accordance with the national procedure.

The abstracts of the patent applications and of the granted patents are published in the order of the International Patent Classification (IPC) indexes, the first letter being the symbol of a IPC section.

Правовая охрана изобретений в Республике Молдова обеспечивается на основе Закона № 50-XVI от 07.03.2008 г. об охране изобретений.

В соответствии с Законом, патенты на изобретения выдаются AGEPI и удостоверяют приоритет, авторство и исключительное право патентообладателей на изобретения. Изобретение патентоспособно, если оно является новым, имеет изобретательский уровень и применимо в промышленности.

Заявка на патент подается в AGEPI лицом, которому принадлежит право на получение патента, лично или через представителя и должна содержать документы, предусмотренные в ст. 33 Закона.

В данном Разделе публикуются сведения о заявках на патент, о предоставленных патентах на изобретения, о предоставленных краткосрочных патентах и о выданных патентах на изобретения согласно национальной процедуре.

Рефераты заявок на патент и на предоставленные патенты публикуются в порядке индексов Международной патентной классификации (МПК), первая буква индекса обозначая раздел МПК.

**CODURILE INID ÎN BAZA NORMEI OMPI ST.9
PENTRU IDENTIFICAREA DATELOR BIBLIOGRAFICE REFERITOARE
LA DOCUMENTELE DE BREVET, PUBLICATE DE AGEPI
INID CODES FOR THE IDENTIFICATION BIBLIOGRAPHIC DATA
IN PATENT DOCUMENTS PUBLISHED BY AGEPI,
ACCORDING TO WIPO STANDARD ST.9
КОДЫ ИНИД (INID) ДЛЯ ИДЕНТИФИКАЦИИ БИБЛИОГРАФИЧЕСКИХ ДАННЫХ,
ОТНОСЯЩИХСЯ К ПАТЕНТНЫМ ДОКУМЕНТАМ, В СООТВЕТСТВИИ
СО СТАНДАРТОМ ST.9 ВОИС, ПУБЛИКУЕМЫЕ AGEPI**

- (11) Numărul titlului de protecție
Number of the title of protection
Номер охранного документа
- (12) Denumirea tipului de document
Designation of the kind of document
Наименование типа документа
- (13) Codul tipului de document conform normei ST.16 OMPI
Kind-of-document code according to WIPO Standard ST.16
Код вида документа в соответствии со Стандартом ST.16 ВОИС
- (15) Informații privind corectarea sau modificarea documentului
Document correction or modification information
Информация об исправлениях или изменениях, внесенных в документ
- (16) Numărul modelului de utilitate reînnoit
Number of the renewed utility model
Номер продленной полезной модели
- (18) Data prevăzută de expirare a reînnoirii
Specified date of expiration of renewal
Указанная дата истечения продления
- (21) Numărul de depozit
Number assigned to the application
Номер заявки
- (22) Data de depozit
Date of filing the application
Дата подачи заявки
- (23) Data priorității de expoziție
Date of exhibition priority
Дата выставочного приоритета
- (31) Numărul cererii prioritare
Number assigned to priority application
Номер приоритетной заявки
- (32) Data de depozit a cererii prioritare
Date of filing of priority application
Дата подачи приоритетной заявки
- (33) Țara cererii prioritare, codul conform normei ST.3 OMPI
Country of the priority application, code according to WIPO Standard ST.3
Страна приоритетной заявки, код в соответствии со Стандартом ST.3 ВОИС
- (41) Data publicării cererii: numărul BOPI, anul
Date of publication of the application: number of BOPI, year
Дата публикации заявки: номер BOPI, год
- (45) Data publicării hotărârii de acordare a titlului de protecție: numărul BOPI, anul
Date of publication of the decision of grant of the title of protection: number of BOPI, year
Дата публикации решения о предоставлении охранного документа: номер BOPI, год

- (47) **Data eliberării titlului de protecție: numărul BOPI, anul**
Date of issuance of the title of protection: number of BOPI, year
Дата выдачи охранного документа: номер BOPI, год
- (48) **Data publicării documentului corectat sau modificat**
Date of publication of a corrected or modified document
Дата публикации скорректированного или измененного документа
- (51) **Clasificarea Internațională de Brevete**
International Patent Classification
Международная патентная классификация
- (54) **Titlul invenției sau denumirea soiului de plantă**
Title of the invention or name of the plant variety
Название изобретения или наименование сорта растения
- (56) **Lista documentelor referitoare la stadiul anterior**
List of prior art documents
Перечень документов-аналогов
- (57) **Rezumatul sau revendicările**
Abstract or claims
Реферат или формула изобретения
- (62) **Numărul și data depozitului cererii anterioare din care prezentul document este divizionar**
Number and filing date of the earlier application from which the present patent document has been divided up
Номер и дата подачи более ранней заявки, из которой выделен настоящий документ
- (67)* **Numărul și data transformării cererii de brevet de invenție sau de brevet de invenție de scurtă durată, respectiv, în cerere de brevet de invenție de scurtă durată sau în cerere de brevet de invenție**
Number and date of conversion of a patent or short-term patent application, respectively, into a short-term patent application or a patent application
Номер и дата преобразования заявки на патент на изобретение или на краткосрочный патент на изобретение, соответственно, в заявку на краткосрочный патент на изобретение или на патент на изобретение
- (68) **Numărul și data de publicare a brevetului de bază pentru certificatul complementar de protecție**
Number and publication date of the basic patent for the supplementary protection certificate
Номер и дата публикации основного патента для дополнительного свидетельства об охране
- (71) **Numele solicitantului (solicitanților), codul țării conform normei ST.3 OMPI**
Name(s) of applicant(s), code of the country according to WIPO Standard ST.3
Имя заявителя (заявителей), код страны в соответствии со Стандартом ST.3 ВОИС
- (72) **Numele inventatorului (inventatorilor) sau amelioratorului (amelioratorilor), codul țării conform normei ST.3 OMPI**
Name(s) of inventor(s) or breeder(s), code of the country according to WIPO Standard ST.3
Имя изобретателя (изобретателей) или селекционера (селекционеров) в соответствии со Стандартом ST.3 ВОИС
- (73) **Numele sau denumirea titularului (titularilor), codul țării conform normei ST.3 OMPI**
Name(s) of owner(s), code of the country according to WIPO Standard ST.3
Имя патентовладельца (патентовладельцев), код страны в соответствии со Стандартом ST.3 ВОИС
- (74) **Numele mandatarului autorizat**
Name of patent attorney
Имя патентного поверенного
- (85) **Data deschiderii fazei naționale în conformitate cu PCT**
Date of commencement of the national phase pursuant to PCT
Дата открытия национальной фазы в соответствии с PCT
- (86) **Cerere internațională (PCT): numărul și data de depozit**
PCT international application: number and filing date
Международная заявка (PCT): номер и дата подачи
- (87) **Publicarea cererii internaționale (PCT) sau cererii comunitare pentru soi de plantă (EC): numărul și data**
Publication of the PCT international application or the community plant variety application (EC): number and date
Публикация международной заявки (PCT) или заявки на сорт растения Евросоюза: номер и дата подачи

- (92) Numărul și data primei autorizații de lansare pe piață în Republica Moldova a produsului medicamentos sau fitofarmaceutic
Number and date of the first national authorization to place the medicinal or phytopharmaceutical product on the market in the Republic of Moldova
Номер и дата первого разрешения на продажу фармацевтического или фитофармацевтического продукта на территории Республики Молдова
- (94) Data expirării termenului de valabilitate a certificatului complementar de protecție
Date of expiry of the term of validity of the supplementary protection certificate
Дата истечения срока действия дополнительного свидетельства об охране
- (95) Denumirea produsului protejat printr-un brevet de bază pentru care a fost cerut sau eliberat certificatul complementar de protecție
Name of the product protected by a basic patent and in respect of which the supplementary protection certificate has been applied for or issued
Название продукта охраняемого основным патентом, в отношении которого было испрашено или выдано дополнительное свидетельство об охране

**CODURILE PENTRU IDENTIFICAREA DIFERITELOR TIPURI
DE DOCUMENTE DE BREVET ÎN BAZA NORMEI OMPI ST.16,
PUBLICATE DE AGEPI**

(Lista completă a codurilor utilizate de AGEPI poate fi consultată pe web site-ul AGEPI:
http://agepi.gov.md/pdf/inventions/coduri_st16_ro_02.01.2011.pdf)

**CODES FOR THE IDENTIFICATION OF DIFFERENT KINDS
OF PATENT DOCUMENTS ACCORDING TO WIPO
STANDARD ST.16, PUBLISHED BY AGEPI**

(The complete list of codes used by AGEPI may be consulted on the AGEPI website:
http://agepi.gov.md/pdf/inventions/coduri_st16_en_02.01.2011.pdf)

**КОДЫ ДЛЯ ИДЕНТИФИКАЦИИ РАЗЛИЧНЫХ ВИДОВ ПАТЕНТНЫХ
ДОКУМЕНТОВ В СООТВЕТСТВИИ СО СТАНДАРТОМ ВОИС ST.16,
ПУБЛИКУЕМЫЕ AGEPI**

(Полный перечень кодов используемых AGEPI можно найти на веб сайте AGEPI:
http://agepi.gov.md/pdf/inventions/coduri_st16_ru_02.01.2011.pdf)

**1. CODURILE PENTRU DOCUMENTELE DE BREVET DE INVENȚIE
CODES FOR PATENT DOCUMENTS
КОДЫ ДЛЯ ПАТЕНТНЫХ ДОКУМЕНТОВ**

- A0** – cerere de brevet de invenție publicată înainte de termenul legal de 18 luni de la data de depozit sau de la data priorității recunoscute
- patent application published before the established term of 18 months after the filing or priority date
 - заявка на патент на изобретение, опубликованная раньше установленного 18-месячного срока с даты подачи или даты признанного приоритета
- A1** – cerere de brevet de invenție publicată în termenul legal, împreună cu raportul de documentare
- patent application published within the established term with a search report
 - заявка на патент на изобретение, опубликованная в установленный срок вместе с отчетом о поиске
- A2** – cerere de brevet de invenție publicată în termenul legal, fără raportul de documentare
- patent application published within the established term without a search report
 - заявка на патент на изобретение, опубликованная в установленный срок без отчета о поиске
- A3** – raport de documentare al cererii de brevet de invenție (publicat ulterior publicării cererii)
- search report of a patent application (published after publication of the application)
 - отчет о поиске заявки на изобретение (опубликованный после публикации заявки)
- A8** – cerere de brevet de invenție publicată cu corecturi sau modificări în pagina de capăt (bibliografică) a documentului
- patent application published with corrected or modified first page of the document
 - заявка на патент на изобретение, опубликованная с исправлениями или изменениями в титульном листе
- A9** – cerere de brevet de invenție publicată cu corecturi sau modificări ale oricărei părți din descriere, revendicări și/sau desene
- patent application published with corrected or modified description, claims and/or drawings
 - заявка на патент на изобретение, опубликованная с исправлениями или изменениями любой части описания, формулы изобретения и/или чертежей
- B1** – brevet de invenție acordat
- granted patent for invention
 - предоставленный патент на изобретение
- B2** – brevet de invenție acordat, amendat în urma procedurilor de opoziție sau de contestație
- granted patent for invention, amended after opposition or appeal procedures
 - предоставленный патент на изобретение, измененный вследствие процедур возражения или протеста
- B8** – brevet de invenție acordat, cu corecturi sau modificări în pagina de capăt (bibliografică) a documentului
- granted patent for invention with corrected or modified first page of the document
 - предоставленный патент на изобретение, с исправлениями или изменениями в титульном листе

- B9** – brevet de invenție acordat, cu corecturi sau modificări ale oricărei părți din descriere, revendicări și/sau desene
– granted patent for invention with corrected or modified description, claims and/or drawings
– предоставленный патент на изобретение, с исправлениями или изменениями любой части описания, формулы изобретения и/или чертежей
- C1** – brevet de invenție eliberat
– issued patent for invention
– выданный патент на изобретение
- C2** – brevet de invenție eliberat după amendare în urma procedurilor de opoziție sau de contestație
– issued patent for invention, amended after opposition or appeal procedures
– патент на изобретение, выданный после изменения вследствие процедур возражения или протеста
- C3** – brevet de invenție eliberat, amendat în urma procedurilor de limitare sau de anulare
– issued patent for invention, amended after limitation or cancellation procedures
– выданный патент на изобретение, измененный вследствие процедур ограничения или признания патента недействительным
- C8** – brevet de invenție eliberat, cu corecturi sau modificări în pagina de capăt (bibliografică) a documentului
– issued patent for invention with corrected or modified first page of the document
– выданный патент на изобретение, с изменениями или исправлениями в титульном листе документа
- C9** – brevet de invenție eliberat, cu corecturi sau modificări ale oricărei părți din descriere, revendicări și/sau desene
– issued patent for invention with corrected or modified description, claims and/or drawings
– выданный патент на изобретение, с исправлениями или изменениями любой части описания, формулы изобретения и/или чертежей

2. CODURILE PENTRU DOCUMENTELE DE BREVET DE INVENȚIE DE SCURTĂ DURATĂ CODES FOR SHORT-TERM PATENT DOCUMENTS КОДЫ ДЛЯ КРАТКОСРОЧНЫХ ПАТЕНТНЫХ ДОКУМЕНТОВ

- U0** – cerere de brevet de invenție de scurtă durată publicată
– published short-term patent application
– опубликованная заявка на краткосрочный патент на изобретение
- Y** – brevet de invenție de scurtă durată acordat
– granted short-term patent for invention
– предоставленный краткосрочный патент на изобретение
- Y3** – brevet de invenție de scurtă durată acordat, amendat în urma procedurilor de opoziție sau de contestație
– granted short-term patent for invention, amended after opposition or appeal procedures
– предоставленный краткосрочный патент на изобретение, измененный вследствие процедур возражения или протеста
- Y8** – brevet de invenție de scurtă durată acordat, cu corecturi sau modificări în pagina de capăt (bibliografică) a documentului
– granted short-term patent for invention with corrected or modified first page of the document
– предоставленный краткосрочный патент на изобретение, с изменениями или исправлениями в титульном листе документа
- Y9** – brevet de invenție de scurtă durată acordat, cu corecturi sau modificări ale oricărei părți din descriere, revendicări și/sau desene
– granted short-term patent for invention with corrected or modified description, claims and/or drawings
– предоставленный краткосрочный патент на изобретение с изменениями или исправлениями любой части описания, формулы изобретения и/или чертежей
- Z** – brevet de invenție de scurtă durată eliberat
– issued short-term patent for invention
– выданный краткосрочный патент на изобретение
- Z3** – brevet de invenție de scurtă durată eliberat după amendare în urma procedurilor de opoziție sau de contestație
– issued short-term patent for invention, amended after opposition or appeal procedures
– краткосрочный патент на изобретение, выданный после изменения вследствие процедур возражения или протеста

- Z4** – brevet de invenție de scurtă durată eliberat, amendat în urma procedurilor de limitare sau de anulare
– issued short-term patent for invention, amended after limitation or cancellation procedures
– выданный краткосрочный патент на изобретение, измененный вследствие процедур ограничения или признания патента недействительным
- Z5** – brevet de invenție de scurtă durată prelungit
– extended short-term patent for invention
– продленный краткосрочный патент на изобретение
- Z6** – brevet de invenție de scurtă durată prelungit, amendat în urma procedurii de prelungire
– extended short-term patent for invention, amended after extension procedure
– продленный краткосрочный патент на изобретение, измененный вследствие процедуры продления
- Z8** – brevet de invenție de scurtă durată eliberat sau prelungit, cu corecturi sau modificări în pagina de capăt (bibliografică) a documentului
– issued or extended short-term patent for invention with corrected or modified first page of the document
– выданный или продленный краткосрочный патент на изобретение, с изменениями или исправлениями в титульном листе документа
- Z9** – brevet de invenție de scurtă durată eliberat sau prelungit, cu corecturi sau modificări ale oricărei părți din descriere, revendicări și/sau desene
– issued or extended short-term patent for invention with corrected or modified description, claims and/or drawings
– выданный или продленный краткосрочный патент на изобретение, с изменениями или исправлениями любой части описания, формулы изобретения и/или чертежей

**CODURILE OMPI PENTRU CODIFICAREA TITLURILOR INFORMAȚIILOR
REFERITOARE LA INVENȚII, PUBLICATE ÎN BULETINUL OFICIAL
DE PROPRIETATE INDUSTRIALĂ CONFORM NORMEI ST.17**

**WIPO CODES ON CODING OF HEADINGS OF ANNOUNCEMENTS CONCERNING
INVENTIONS MADE IN THE OFFICIAL BULLETIN OF INDUSTRIAL PROPERTY
IN ACCORDANCE WITH THE STANDARD ST.17**

**КОДЫ ВОИС ДЛЯ КОДИРОВАНИЯ ЗАГОЛОВКОВ ИНФОРМАЦИИ,
ОТНОСЯЩЕЙСЯ К ИЗОБРЕТЕНИЯМ, ПУБЛИКУЕМОЙ В ОФИЦИАЛЬНОМ
БЮЛЛЕТЕНЕ ПРОМЫШЛЕННОЙ СОБСТВЕННОСТИ
В СООТВЕТСТВИИ СО СТАНДАРТОМ ST.17**

- BB1A** Cereri de brevet de invenție publicate
Published patent applications
Опубликованные заявки на патент на изобретение
- FF4A** Brevete de invenție acordate
Granted patents for invention
Предоставленные патенты на изобретения
- FF9Y** Brevete de invenție de scurtă durată acordate
Granted short-term patents for invention
Предоставленные краткосрочные патенты на изобретения
- FA9A** Lista cererilor de brevet de invenție retrase
List of withdrawn patent applications
Перечень отозванных заявок на патент
- FC9A** Lista cererilor de brevet de invenție respinse
List of refused patent applications
Перечень отклоненных заявок на патент
- FG4A** Lista brevetelor de invenție eliberate
List of issued patents for invention
Перечень выданных патентов на изобретения

- FA9Y** Lista cererilor de brevet de invenție de scurtă durată retrase
List of withdrawn short-term patent applications
Перечень отозванных заявок на краткосрочный патент
- FC9Y** Lista cererilor de brevet de invenție de scurtă durată respinse
List of rejected short-term patent applications
Перечень отклоненных заявок на краткосрочный патент
- FG9Y** Lista brevetelor de invenție de scurtă durată eliberate
List of issued short-term patents for invention
Перечень выданных краткосрочных патентов на изобретение
- MM4A** Decăderi din drepturile ce decurg din brevet de invenție
Forfeiture of rights deriving from the patent for invention
Утеря прав, вытекающих из патента на изобретение
- MM9Y** Decăderi din drepturile ce decurg din brevet de invenție de scurtă durată
Forfeiture of rights deriving from the short-term patent for invention
Утеря прав, вытекающих из краткосрочного патента на изобретение
- NF4A** Lista brevetelor de invenție revalidate
List of revalidated patents for invention
Перечень восстановленных патентов на изобретения
- ND4Y** Lista brevetelor de invenție de scurtă durată al căror termen de valabilitate a fost prelungit
List of short-term patents for invention whose term of validity has been extended
Перечень краткосрочных патентов на изобретения, срок действия которых был продлен
- ND4K** Lista certificatelor de înregistrare a modelelor de utilitate reînnoite
List of renewed utility models registration certificates
Перечень продленных свидетельств о регистрации полезных моделей
- MK4A** Lista brevetelor de invenție a căror durată de valabilitate a expirat
List of expired patents for invention
Перечень патентов на изобретения, срок действия которых истек
- MK4K** Lista certificatelor de înregistrare a modelelor de utilitate a căror durată de valabilitate a expirat
List of utility model registration certificates the term of validity of which has expired
Перечень свидетельств о регистрации полезных моделей, срок действия которых истек

SECȚIUNILE CLASIFICĂRII INTERNAȚIONALE DE BREVETE (CIB)

INTERNATIONAL PATENT CLASSIFICATION SECTIONS (IPC)

РАЗДЕЛЫ МЕЖДУНАРОДНОЙ ПАТЕНТНОЙ КЛАССИФИКАЦИИ (МПК)

- | | |
|--|---|
| <p>A NECESITĂȚI CURENTE ALE VIEȚII
HUMAN NECESSITIES
УДОВЛЕТВОРЕНИЕ ЖИЗНЕННЫХ
ПОТРЕБНОСТЕЙ ЧЕЛОВЕКА</p> | <p>E CONSTRUCȚII FIXE
FIXED CONSTRUCTIONS
СТРОИТЕЛЬСТВО</p> |
| <p>B TEHNICI INDUSTRIALE DIVERSE.
TRANSPORT
PERFORMING OPERATIONS.
TRANSPORTING
РАЗЛИЧНЫЕ ТЕХНОЛОГИЧЕСКИЕ
ПРОЦЕССЫ. ТРАНСПОРТИРОВАНИЕ</p> | <p>F MECANICĂ. ILUMINAT. ÎNCĂLZIRE. ARMAMENT.
EXPLOZIVE
MECHANICAL ENGINEERING. LIGHTING. HEATING.
WEAPONS. BLASTING
МЕХАНИКА. ОСВЕЩЕНИЕ. ОТОПЛЕНИЕ. ОРУЖИЕ.
ВЗРЫВНЫЕ РАБОТЫ</p> |
| <p>C CHIMIE ȘI METALURGIE
CHEMISTRY. METALLURGY
ХИМИЯ И МЕТАЛЛУРГИЯ</p> | <p>G FIZICĂ
PHYSICS
ФИЗИКА</p> |
| <p>D TEXTILE ȘI HÂRTIE
TEXTILES. PAPER
ТЕКСТИЛЬ И БУМАГА</p> | <p>H ELECTRICITATE
ELECTRICITY
ЭЛЕКТРИЧЕСТВО</p> |

BB1A Cereri de brevet de invenție publicate / Published patent applications / Опубликованные заявки на патент на изобретение

Publicarea în BOPI a cererilor de brevet asigură solicitantului o protecție provizorie în condițiile prevăzute de art. 19 din Legea nr. 50-XVI din 07.03.2008 privind protecția invențiilor. Descrierile cererilor de brevet, ale căror rezumate sunt publicate în BOPI, se află în biblioteca AGEPI, accesibile publicului, și pot fi consultate direct sau se pot comanda copii, contra cost.

Conform art. 89(1) din Lege, după publicarea cererii de brevet orice persoană poate să prezinte la AGEPI observații referitor la brevetabilitatea invenției care constituie obiectul cererii de brevet.

Datele privind depozitele internaționale înregistrate conform Tratatului PCT, la care Republica Moldova este parte, se publică în săptămânalul PCT GAZETTE. Săptămânalul include datele bibliografice, rezumatul și desenele, după caz, și este accesibil publicului pe site-ul OMPI.

Datele privind depozitele de brevete eurasiatice, înregistrate conform Convenției eurasiatice de brevete până la 26.04.2012, se publică în limba rusă în Buletinul Oficiului Eurasiatic de Brevete (Бюллетень Евразийского патентного ведомства), care include datele bibliografice, rezumatul și desenele, după caz, și este accesibil publicului pe site-ul OEAB și în biblioteca AGEPI pe suport DVD.

Publication of patent applications in BOPI provides for the applicant a provisional protection in accordance with Art. 19 of the Law No. 50-XVI of 07.03.2008 on the Protection of Inventions. Descriptions of the patent applications, the abstracts of which are published in BOPI, are available to the public in the AGEPI library and may be consulted directly or copies may be ordered for payment of an additional fee.

According to Art. 89(1) of the Law, in any proceedings before the AGEPI, following the publication of the patent application, any third party may present observations concerning the patentability of the invention to which the application relates.

Data concerning the international applications under the PCT, to which the Republic of Moldova is party, are published in the weekly PCT GAZETTE. The weekly includes the bibliographic data, the abstract and, where appropriate, any drawings, and is available for public on the WIPO website.

Data concerning the Eurasian patent applications, registered in accordance with the Eurasian Patent Convention before 26.04.2012, are published in Russian in the GAZETTE of the Eurasian Patent Office. It includes the bibliographic data, the abstract and, where appropriate, any drawings. The GAZETTE is also available to the public on the EAPO website and in the AGEPI library on the DVD carrier.

Публикация заявок на патент в BOPI обеспечивает заявителю временную охрану на условиях, предусмотренных в ст. 19 Закона № 50-XVI от 07.03.2008 г. об охране изобретений. Описания к заявкам на патенты, рефераты которых опубликованы в BOPI, находятся в библиотеке AGEPI, общедоступны для ознакомления, а за дополнительную плату могут быть заказаны их копии.

Согласно ст. 89(1) Закона, после публикации заявки на патент любое лицо вправе представить в AGEPI свои замечания в отношении патентоспособности изобретения, являющегося предметом заявки на патент.

Сведения о международных заявках, зарегистрированных в соответствии с Договором о патентной кооперации (PCT), участницей которого является Республика Молдова, публикуются в еженедельнике PCT GAZETTE. В еженедельнике приводятся библиографические данные, реферат и, если необходимо, чертежи. Еженедельник общедоступен на сайте ВОИС.

Сведения о заявках на выдачу евразийских патентов в соответствии с Евразийской патентной конвенцией, поданных до 26.04.2012 г., публикуются на русском языке в Бюллетене Евразийского патентного ведомства. В Бюллетене приводятся библиографические данные, реферат и, если необходимо, чертежи. Бюллетень общедоступен на сайте ЕАПО и в библиотеке AGEPI на DVD носителе.

- (21) a 2014 0064 (13) A2
 (51) Int. Cl.: A47C 31/10 (2006.01)
 A47G 9/02 (2006.01)
 (22) 2012.11.29
 (31) 10 2011 119 723.4
 (32) 2011.11.30
 (33) DE
 (85) 2014.06.24
 (86) PCT/EP2012/004928, 2012.11.29
 (87) WO 2013/079200 A1, 2013.06.06
 (71) ELISANA SARL, LU
 (72) ZGONC Simon, SI
 (74) GLAZUNOV Nicolae
 (54) **Husă**
 (57) Invenția se referă la huse, în special pentru saltele.
 Husa (2) conține șase suprafețe de acoperire (4, 6, 8, 10, 12, 14), confecționate din material de pânză flexibil, care fără cute formează, în esență, un paralelipiped dreptunghiular. O suprafață de acoperire (4) împreună cu două suprafețe de acoperire (6, 8), care aderă la o suprafață de acoperire de-a lungul a două margini opuse paralele ale unei suprafețe de acoperire, formează un triplet (20) din trei suprafețe de acoperire. Celelalte trei suprafețe de acoperire (10, 12, 14) formează un alt triplet din trei suprafețe de acoperire, totodată două triplete sunt unite detașabil, de-a lungul a cel puțin uneia dintre marginile lor comune.

Revendicări: 8

Figuri: 1

*
* *

- (54) **Cover**
 (57) The invention relates to covers, particularly for mattresses.
 The cover comprises six cover surfaces (4, 6, 8, 10, 12, 14) made of flexible sheet material, which, uncrinkled, substantially form a rectangular cuboid. One cover surface (4) together with two cover surfaces (6, 8) neighboring the one cover surface along two parallel opposite edges of the one cover surface forms a triple (20) of three cover surfaces. The remaining three cover surfaces (10, 12, 14) form another triple of three cover surfaces, wherein the two triples are joined detachably along at least one of their mutual edges.

Claims: 8

Fig.: 1

*
* *

- (54) **Чехол**
 (57) Изобретение относится к чехлам, в частности, для матрасов.
 Чехол (2) содержит шесть покрывающих поверхностей (4, 6, 8, 10, 12, 14), выполненных из тканевого гибкого материала, который без складок образует, по существу, прямоугольный параллелипипед. Одна покрывающая поверхность (4) вместе с двумя покрывающими поверхностями (6, 8), примыкающими к одной покрывающей поверхности вдоль двух противоположных параллельных краев одной покрывающей поверхности, образуют тройку (20) из трех покрывающих поверхностей. Остальные три покрывающие поверхности (10, 12, 14) образуют другую тройку из трех покрывающих поверхностей, при этом две тройки соединены разъемно, вдоль, по меньшей мере, одного из их общих краев.

П. формулы: 8

Фиг.: 1

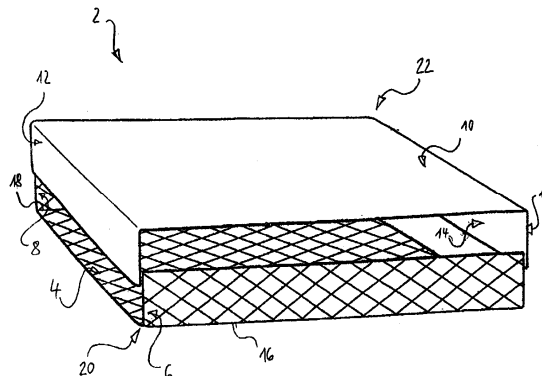

- (21) a 2014 0122 (13) A2
 (51) Int. Cl.: C07D 401/06 (2006.01)
 A61K 31/454 (2006.01)
 A61P 3/04 (2006.01)
 (22) 2013.04.18
 (31) 61/636108
 (32) 2012.04.20
 (33) US
 (85) 2014.11.13
 (86) PCT/US2013/037159, 2013.04.18
 (87) WO 2013/158874 A1, 2013.10.24
 (71) HELSINN HEALTHCARE SA, CH
 (72) KUWABE Shin-itsu, JP; YANAGIMA-CHI Takehiko, JP; YOSHIYAMA Hideyuki, JP; PINES Seemon (decedat), US; DE GROOT Eleanor, US; GARCIA RUBIO Silvina, US; MANINI Peter, CH
 (74) SIMANENKOVA Tatiana

(54) **Procedee de producere a clorhidratului de anamorelin cu un conținut controlat de clorură**

(57) Invenția se referă la forme ale monoclorhidratului de anamorelin sub formă de particule fine sau la o compoziție care conține monoclorhidrat de anamorelin având un conținut de clorură controlat, de preferință izolat în stare amorfă și/sau sub formă de particule fine, precum și la procedee de fabricare a formelor menționate.

De asemenea, sunt descrise compoziții farmaceutice care conțin formele sus-menționate.

Revendicări: 23

Figuri: 2

*
* *

(54) **Methods of producing anamorelin hydrochloride having controlled chloride content**

(57) The invention relates to particulate forms of anamorelin monohydrochloride or a composition comprising anamorelin monohydrochloride having controlled chloride content, preferably isolated in an amorphous and/or fine particulate state and to processes for preparing the particulate forms.

Pharmaceutical compositions comprising said particulate forms are also provided.

Claims: 23

Fig.: 2

*
* *

(54) **Способы получения анаморелина гидрохлорида, имеющего контролируемое содержание хлорида**

(57) Изобретение относится к формам анаморелина моногидрохлорида в виде мелких частиц или к композиции, включающей анаморелин моногидрохлорид, имеющий контролируемое содержание хлорида, предпочтительно изолированного в аморфном состоянии и/или в виде мелких частиц, а также к способам для изготовления указанных форм.

Описаны также фармацевтические композиции, содержащие упомянутые формы.

П. формулы: 23

Фиг.: 2

(21) a 2014 0135 (13) A2

(51) Int. Cl.: C07D 487/08 (2006.01)
C07D 498/08 (2006.01)
C07D 498/18 (2006.01)
C07D 498/22 (2006.01)
A61K 31/504 (2006.01)
A61P 31/14 (2006.01)

(22) 2013.06.07

(31) 61/657562

(32) 2012.06.08

(33) US

(85) 2014.12.18

(86) PCT/US2013/044812, 2013.06.07

(87) WO 2013/185093 A1, 2013.12.12

(71) GILEAD SCIENCES, INC., US; SELCIA LIMITED, GB

(72) STEADMAN Victoria Alexandra, US; POULLENNEC Karine G., US; LAZARIDES Linos, US; ACIRO Caroline, US; DEAN David Kenneth, US; KEATS Andrew John, US; SIEGEL Dustin Scott, US; SCHRIER Adam James, US; MACKMAN Richard, US; JANSAN Petr, US; WATT Gregory, GB; HIGHTON Adrian John, GB; CHIVA Jean Yves, GB

(74) MARGINE Ion

(54) **Inhibitori macrociclici ai virușilor din familia Flaviviridae**

(57) Sunt propuși compușii cu Formula I :

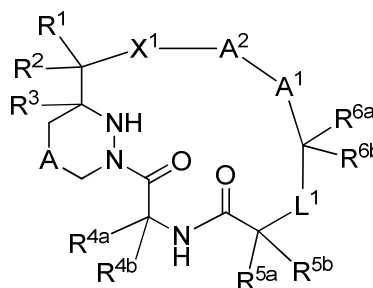

Formula I

și sărurile acceptabile farmaceutic și esterii acestora. Compușii, compozițiile și metodele propuse sunt utile pentru tratamentul infecțiilor virale, în mod special al infecțiilor cu virusul hepatitei C.

Revendicări: 37

*
* *

(54) **Macrocyclic inhibitors of Flaviviridae viruses**

(57) Provided are compounds of Formula I:

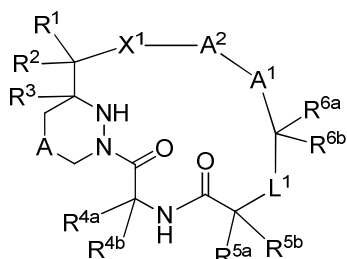

Formula I

and pharmaceutically acceptable salts and esters thereof. The compounds, compositions and methods provided are useful for the treatment of virus infections, particularly hepatitis C infections.

Claims: 37

(54) **Макроциклические ингибиторы вирусов семейства *Flaviviridae***

(57) Предлагаются соединения Формулы I

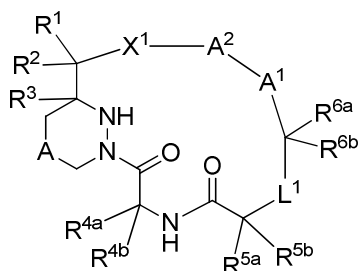

Формула I

и их фармацевтически приемлемые соли и сложные эфиры. Предложенные соединения, композиции и способы полезны для лечения вирусных инфекций, в частности инфекций гепатита С.

П. формулы: 37

(21) a 2014 0136 (13) A2

(51) Int. Cl.: C07D 491/18 (2006.01)
A61K 31/4995 (2006.01)
A61P 31/14 (2006.01)

(22) 2013.07.02

(31) 61/667806; 61/798524

(32) 2012.07.03; 2013.03.15

(33) US; US

(85) 2014.12.22

(86) PCT/US2013/049119, 2013.07.02

(87) WO 2014/008285 A1, 2014.01.09

(71) GILEAD SCIENCES, INC., US

(72) BJORNSON Kyla, US; CANALES Eda, US; COTTELL Jeromy J., US; KARKI Kapil Kumar, US; KATANA Ashley Anne, US; KATO

Darryl, US; KOBAYASHI Tetsuya, US; LINK John O., US; MARTINEZ Ruben, US; PHILLIPS Barton W., US; PYUN Hyung-jung, US; SANGI Michael, US; SCHRIER Adam James, US; SIEGEL Dustin, US; TAYLOR James G., US; TRAN Chinh Viet, US; TREJO MARTIN Teresa Alejandra, US; VIVIAN Randall W., US; YANG Zheng-Yu, US; ZABLOCKI Jeff, US; ZIPFEL Sheila, US

(74) MARGINE Ion

(54) **Inhibitori ai virusului hepatic C**

(57) Invenția se referă la compuși cu formula I

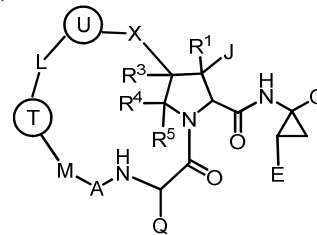

I,

precum și la sărurile acceptabile farmaceutic ale acestora. Invenția se referă, de asemenea, la metode de utilizare a acestor compuși și la compoziții farmaceutice care conțin acești compuși.

Revendicări: 84

(54) **Inhibitors of hepatitis C virus**

(57) The invention relates to compounds of Formula I

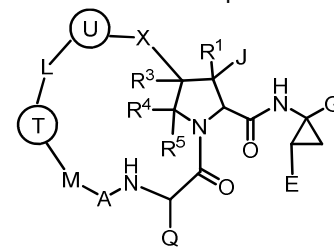

I,

as well as pharmaceutically acceptable salts thereof. The invention also relates to methods of using said compounds and pharmaceutical compositions containing said compounds.

Claims: 84

(54) **Ингибиторы вируса гепатита С**

(57) Изобретение относится к соединениям формулы I

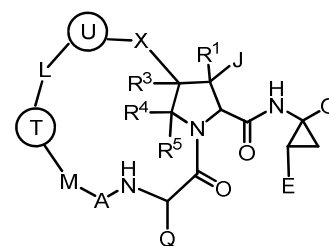

I,

а также к их фармацевтически приемлемым солям. Изобретение также относится к методам использования указанных соединений и к фармацевтическим композициям содержащим эти соединения.

П. формулы: 84

- (21) a 2013 0066 (13) A2
 (51) Int. Cl.: C12P 23/00 (2006.01)
 B01D 11/00 (2006.01)
 A61K 36/02 (2006.01)
 C12N 1/12 (2006.01)
 (22) 2013.09.23
 (71) UNIVERSITATEA DE STAT DIN MOLDOVA, MD
 (72) BULIMAGA Valentina, MD; RUDIC Valeriu, MD; PISOV Maria, MD; DENCICOV Lidia, MD; GONȚA Maria, MD; DUCA Gheorghe, MD
 (54) **Procedeu de obținere a mixoxantofilei din biomasa cianobacteriei *Spirulina platensis***
 (57) Invenția se referă la biotehnologie, în special la un procedeu de obținere a pigmentului carotenoidic mixoxantofila din biomasă de *Spirulina platensis* pentru utilizare în calitate de agent de inhibare a nitrozării în industria alimentară și în medicină.
 Conform invenției, procedeul include următoarele etape: separarea biomasei de lichidul de cultură, extragerea mixoxantofilei cu solvent organic, separarea și purificarea ei, totodată în calitate de solvent pentru extragerea mixoxantofilei este utilizat alcool etilic de 70-96%, iar înainte de înlăturarea beta-carotenului și a lipidelor cu hexan se efectuează saponificarea, apoi separarea și obținerea mixoxantofilei sub formă de cristale prin diminuarea concentrației alcoolului etilic până la 45-50%.
 A fost stabilită capacitatea înaltă a mixoxantofilei, în concentrații de 0,01-0,08 mg/ml, de a inhiba procesul de nitrozare a piperidinei cu nitrit și de formare a N-nitrozopiperidinei, exprimată prin reducerea conținutului de nitrit până la 85-94% în decurs de 30 min.

Revendicări: 1

- (54) **Process for producing myxoxanthophyll from *Spirulina platensis* biomass**
 (57) The invention relates to biotechnology, particularly to a process for producing the myxoxanthophyll carotenoid pigment from *Spirulina platensis* biomass for use as a nitrosation inhibiting agent in the food industry and in medicine.

According to the invention, the process comprises the following steps: separation of biomass from the culture broth, extraction of myxoxanthophyll with organic solvent, separation and purification thereof, wherein as solvent for extraction of myxoxanthophyll is used 70...96% ethyl alcohol, and before removal of beta-carotene and lipids with hexane is carried out the saponification, then separation and production of myxoxanthophyll in the form of crystals by reducing the concentration of ethyl alcohol to 45...50%.

It was established the high capacity of myxoxanthophyll, in concentrations of 0.01...0.08 mg/ml, to inhibit the process for piperidine nitrosation with nitrite and formation of N-nitrozopiperidine, expressed in nitrite content reduction to 85...94% for 30 min.

Claims: 1

- *
* *
*
- (54) **Способ получения миксоксантофилла из биомассы *Spirulina platensis***
 (57) Изобретение относится к биотехнологии, в частности к способу получения каротиноидного пигмента миксоксантофилл из биомассы *Spirulina platensis* для использования в качестве агента ингибирования нитрозирования в пищевой промышленности и в медицине.
 Согласно изобретению, способ включает следующие этапы: разделение биомассы от культуральной жидкости, экстрагирование миксоксантофилла органическим растворителем, отделение и его очистку, при этом в качестве растворителя для экстракции миксоксантофилла используют 70-96% этиловый спирт, перед удалением бета-каротина и липидов гексаном осуществляют омыление, а затем разделение и получение миксоксантофилла в виде кристаллов путем снижения концентрации этилового спирта до 45-50%.
 Была установлена высокая способность миксоксантофилла, в концентрациях 0,01-0,08 мг/мл, для ингибирования процесса нитрозирования пиперидина нитритом и образования N-нитрозопиперидина, выраженная в снижении содержания нитрита до 85-94% в течение 30 мин.

П. формулы: 1

FF4A Brevete de invenție acordate / Granted patents for invention / Предоставленные патенты на изобретения

Orice persoană interesată are dreptul să ceară revocarea în tot sau în parte a hotărârii de acordare a brevetului în termen de 6 luni de la data publicării mențiunii privind acordarea brevetului. Opoziția se face în scris și motivat la AGEPI, în baza motivelor prevăzute de art. 57 alin.(2) din Legea nr. 50-XVI din 07.03.2008 privind protecția invențiilor.

Any person concerned shall be entitled to request a full or partial revocation of any decision to grant a patent within 6 months as from the date of publication of the mention of the grant of the patent. The opposition shall be reasoned and filed in writing with AGEPI, on the grounds provided for in Art. 57(2) of the Law No. 50-XVI of 07.03.2008 on the Protection of Inventions.

Любое лицо вправе подать в AGEPI мотивированное возражение о полном или частичном аннулировании решения о предоставлении патента в течение 6 месяцев с даты публикации сведений о предоставлении патента. Возражение подается в письменной форме на основании мотивов, предусмотренных в части (2) ст. 57 Закона № 50-XVI от 07.03.2008 г. об охране изобретений.

- (11) 4348 (13) B1
 (51) Int. Cl.: A61K 31/403 (2006.01)
 A61K 31/13 (2006.01)
 A61P 25/00 (2006.01)
 A61P 25/28 (2006.01)
 C07D 209/52 (2006.01)
 C07C 13/615 (2006.01)

- (21) a 2012 0119
 (22) 2012.12.03
 (31) 11/03777; 61/568,831
 (32) 2011.12.09; 2011.12.09
 (33) FR; US

- (71)(73) LES LABORATOIRES SERVIER, FR
 (72) SORS Aurore, FR; TROCME-THIBIERGE Caryn, FR; MERDES Annette, DE
 (74) SIMANENKOVA Tatiana

- (54) **Combinatie între 4-{3-[cis-hexahidroci-clopenta[c]pirol-2(1H)-il]propoxi}benzamidă și un antagonist al receptorului NMDA, și compoziții farmaceutice care o conțin**

- (57) Prezenta invenție se referă la o combinație nouă între 4-{3-[cis-hexahidroci-clopenta[c]pirol-2(1H)-il]propoxi}benzamidă cu formula (I):

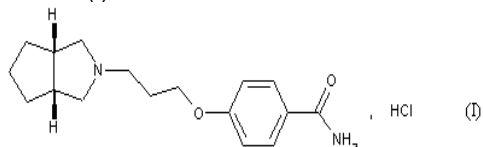

sau o sare de adiție a acesteia cu un acid sau o bază acceptabile farmaceutic, și un antagonist al receptorilor glutamatergici NMDA (N-metil-D-aspartat), și anume memantina, pentru obținerea compozițiilor farmaceutice cu scopul utilizării lor în tratamentul tulburărilor cognitive asociate cu îmbătrânirea cerebrală și bolile neurodegenerative. În special pentru tratament sunt vizate tulburările cognitive asociate cu boala Alzheimer.

Acțiunea antagonistului receptorilor glutamatergici NMDA este sporită de 4-{3-[cis-hexahidroci-clopenta[c]pirol-2(1H)-il]propoxi}benzamidă sau de sărurile de adiție ale acesteia cu un acid sau o bază acceptabile farmaceutic. Coadministrarea acestor compuși permite de a micșora dozele terapeutice ale memantinei și a îmbunătăți activitatea cognitivă a pacienților fără a spori reacțiile adverse ale antagonistului receptorilor NMDA.

Revendicări: 11

*
* *

- (54) **Combination between 4-{3-[cis-hexahydrocyclopenta[c]pyrrol-2(1H)-yl]propoxy}benzamide and an NMDA receptor antagonist, and pharmaceutical compositions containing it**

- (57) The present invention relates to a new combination between 4-{3-[cis-hexahydrocyclopenta[c]pyrrol-2(1H)-yl]propoxy}benzamide of formula (I):

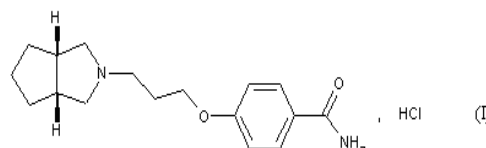

or an addition salt thereof with a pharmaceutically acceptable acid or base, and an NMDA (N-methyl-D-aspartate) glutamatergic receptor antagonist, especially memantine, for obtaining pharmaceutical compositions for use in the treatment of cognitive disturbances associated with cerebral ageing and with neurodegenerative diseases. For treatment are mainly intended cognitive disturbances associated with Alzheimer's disease.

The effects of NMDA glutamatergic receptor antagonist are potentiated by those of 4-{3-[cis-hexahydrocyclopenta[c]pyrrol-2(1H)-yl]propoxy}benzamide or addition salts thereof with a pharmaceutically acceptable acid or base. Co-administration of these compounds makes it possible to lower the therapeutic doses of memantine and to improve the cognitive performances of patients without increasing the adverse effects of NMDA receptor antagonist.

Claims: 11

*
* *

- (54) **Комбинация между 4-{3-[цис-гексагидроциклопента[с]пиррол-2(1H)-ил]пропокси}бензамидом и антагонистом NMDA-рецептора, и содержащие ее фармацевтические композиции**

- (57) Настоящее изобретение относится к новой комбинации 4-{3-[цис-гексагидроциклопента[с]пиррол-2(1H)-ил]пропокси}бензамида формулы (I):

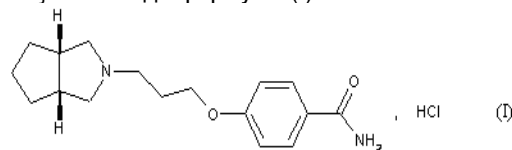

или его соли присоединения с фармацевтически приемлемыми кислотой или основанием, и антагониста глутаматных NMDA (N-метил-D-аспартат) рецепторов, а именно мемантина, для получения фармацевтических композиций с целью применения их для лечения когнитивных нарушений, связанных с церебральным старением и нейродегенеративными болезнями.

Применение для лечения в первую очередь направлено на когнитивные нарушения, связанные с болезнью Альцгеймера.

Действие антагониста глутаматных NMDA-рецепторов усиливается 4-{3-[цис-гексагидроциклопента[с]пиррол-2(1H)-ил]пропокси}бензамидом или его солями присоединения с фармацевтически приемлемыми кислотой или основанием. Совместное введение этих соединений позволяет уменьшить терапевтические дозы мемантина и улучшить когнитивную деятельность пациентов без усиления побочного действия антагониста NMDA-рецепторов.

П. формулы: 11

(11) 4349 (13) B1

(51) Int. Cl.: C07C 337/08 (2006.01)
C07D 213/48 (2006.01)
C07C 49/543 (2006.01)
A61K 31/175 (2006.01)
A61P 35/00 (2006.01)

(21) a 2014 0062

(22) 2014.06.23

(71)(73) UNIVERSITATEA DE STAT DIN MOLDOVA, MD

(72) GULEA Aurelian, MD; LIPKOWSKI Andrzej, PL; GARBUZ Olga, MD; MATALINSKA Joanna, PL; ȚAPCOV Victor, MD

(54) **Compusul N-(3-metoxifenil)-2-(piridin-2-ilmetilen)-hidrazincarbotioamidă - inhibitor al proliferării celulelor MeW-164 ale melanomului uman**

(57) Invenția se referă la chimie și medicină, și anume la un compus organic din clasa tioamidelor care poate găsi aplicare în medicină în calitate de preparat citostatic la profilaxia și tratamentul melanomului uman.

Esența invenției constă în sinteza compusului N-(3-metoxifenil)-2-(piridin-2-ilmetilen)-hidrazincarbotioamidă cu formula:

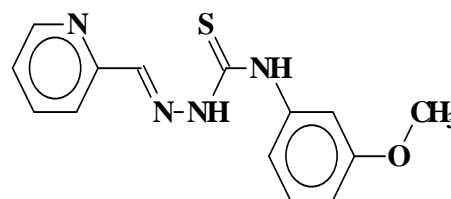

care manifestă proprietatea de inhibare a proliferării celulelor MeW-164 ale melanomului uman.

Revendicări: 2

Figuri: 6

(54) **N-(3-methoxyphenyl)-2-(pyridine-2-ylmethylene)hydrazinecarbothioamide compound - inhibitor of human melanoma MeW-164 cell proliferation**

(57) The invention relates to chemistry and medicine, namely to an organic compound from the class of thioamides, which may find application in medicine as a cytostatic agent for the prophylaxis and treatment of human melanoma.

Summary of the invention consists in the synthesis of N-(3-methoxyphenyl)-2-(pyridine-2-ylmethylene)hydrazinecarbothioamide compound of formula:

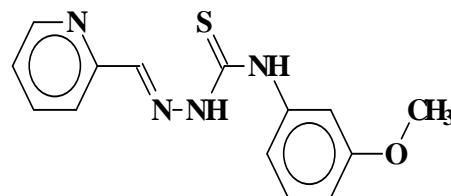

exhibiting the human melanoma MeW-164 cell proliferation inhibition property.

Claims: 2

Fig.: 6

(54) **Соединение N-(3-метоксифенил)-2-(пиридин-2-илметиле)-гидразинкарботиоамид - ингибитор пролиферации клеток MeW-164 меланомы человека**

(57) Изобретение относится к химии и медицине, а именно к органическому соединению класса тиамидов, который может найти применение в медицине в качестве цитостатика для профилактики и лечения меланомы человека.

Сущность изобретения заключается в синтезе соединения N-(3-метоксифенил)-

2-(пиридин-2-илметил)-гидразинкарботиоамида формулы:

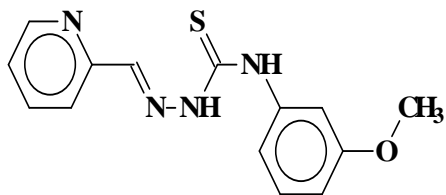

который проявляет свойство ингибирования пролиферации клеток MeW-164 меланомы человека.

П. формулы: 2

Фиг.: 6

(11) 4350 (13) B1

(51) Int. Cl.: C07D 209/42 (2006.01)

C07D 209/26 (2006.01)

C07C 277/08 (2006.01)

C07C 279/12 (2006.01)

C07C 279/14 (2006.01)

A61K 31/404 (2006.01)

A61K 31/198 (2006.01)

A61K 9/14 (2006.01)

A61K 9/14 (2006.01)

A61P 9/00 (2006.01)

A61P 9/10 (2006.01)

A61P 9/12 (2006.01)

(21) a 2012 0130

(22) 2012.12.28

(31) 12/00033

(32) 2012.01.05

(33) FR

(71)(73) LES LABORATOIRES SERVIER, FR

(72) LINOL Julie, FR; LAURENT Stéphane, FR; GRENIER Arnaud, FR; MATHIEU Sébastien, FR

(74) SIMANENKOVA Tatiana

(54) **Forma cristalină delta a sării de L-arginină a perindoprilului, procedeu de obținere a ei și compoziții farmaceutice care o conțin**

(57) Prezenta invenție se referă la forma cristalină delta a sării de L-arginină a perindoprilului cu formula (I):

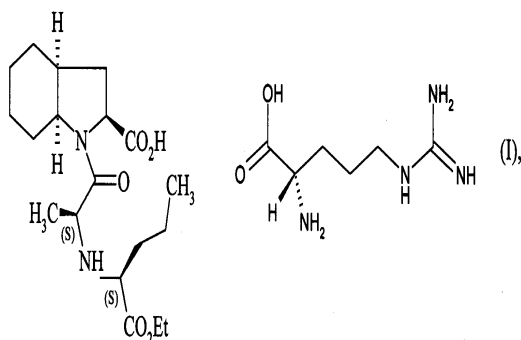

caracterizată prin următoarele puncte maxime ale difracției razelor X pe pulbere, măsurate cu ajutorul unui difractometru cu anticatod de cupru și exprimate în valori ale unghiului Bragg 2 teta (°): 4,3, 11,0, 11,1, 13,2, 14,6, 16,0 și 21,9;

precum și la un procedeu de preparare a ei prin cristalizare sau recristalizare dintr-un amestec binar de acetonitril, acetat de etil sau eter metil-terț-butilic și dimetilsulfoxid sau dintr-un amestec ternar de acetonitril, dimetilsulfoxid și toluen, la o temperatură mai mare de 20°C;

și la compozițiile farmaceutice care o conțin. Procedeu descris asigură obținerea formei cristaline delta a sării de L-arginină a perindoprilului cu formula (I) care posedă o stabilitate sporită.

Revendicări: 16

Figuri: 3

*
* *

(54) **Delta crystalline form of the L-arginine salt of perindopril, a process for its preparation and pharmaceutical compositions containing it**

(57) The present invention relates to the delta crystalline form of perindopril L-arginine salt of formula (I):

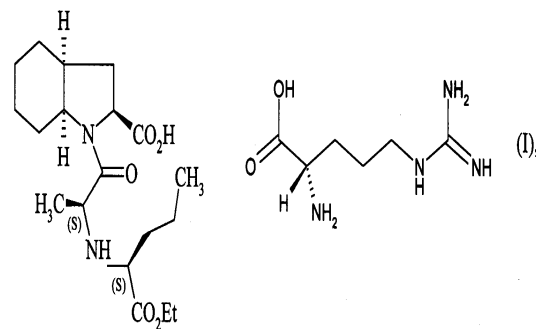

characterized by the following X-ray powder diffraction peaks measured using a diffractometer with a copper anticathode and expressed in terms of Bragg's angle 2 theta (°): 4.3, 11.0, 11.1, 13.2, 14.6, 16.0 and 21.9; and to a process for its preparation by crystallization or recrystallisation from a binary mixture of acetonitrile, ethyl acetate or methyl tert-butyl ether and dimethyl sulphoxide or a ternary mixture of acetonitrile, dimethyl sulphoxide and toluene, at a temperature higher than 20°C; and to pharmaceutical compositions containing it.

The process described provides the obtaining of delta crystalline form of perindopril L-arginine salt of formula (I), possessing a high stability.

Claims: 16

Fig.: 3

*
* *

- (54) **Дельта кристаллическая форма L-аргининовой соли периндоприла, способ ее получения и фармацевтические композиции ее содержащие**
- (57) Настоящее изобретение относится к дельта кристаллической форме L-аргининовой соли периндоприла формулы (1):

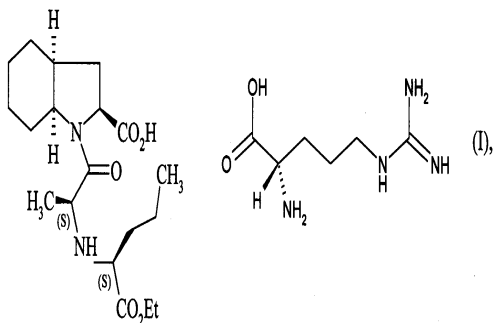

характеризующейся следующими пиками рентгеновской порошковой дифракции, измеренными с использованием дифрактометра с медным антикатодом и выраженными в значениях брэгговского угла 2θ ($^\circ$): 4,3, 11,0, 11,1, 13,2, 14,6, 16,0 и 21,9;

а также к способу ее получения путем кристаллизации или перекристаллизации из двойной смеси ацетонитрила, этилацетата или метил-трет-бутилового эфира и диметилсульфоксида или тройной смеси ацетонитрила, диметилсульфоксида и толуола при температуре выше 20°C ; и к содержащим ее фармацевтическим композициям.

Описанный способ обеспечивает получение дельта кристаллической формы L-аргининовой соли периндоприла формулы (I), обладающей повышенной стабильностью.

П. формулы: 16

Фиг.: 3

**FF9Y Brevete de invenție
de scurtă durată acordate /
Granted short-term patents for invention /
Предоставленные краткосрочные патенты
на изобретения**

Orice persoană interesată are dreptul să ceară revocarea în tot sau în parte a hotărârii de acordare a brevetului în termen de 6 luni de la data publicării mențiunii privind acordarea brevetului. Opoziția se face în scris și motivat la AGEPI, în baza motivelor prevăzute de art. 57 alin. (2) din Legea nr. 50-XVI din 07.03.2008 privind protecția invențiilor.

Odată cu publicarea mențiunii privind acordarea brevetului de invenție de scurtă durată documentele cererii sunt expuse în biblioteca AGEPI, accesibile publicului, și pot fi consultate direct sau se pot comanda copii, contra cost.

Any person concerned shall be entitled to request a full or partial revocation of any decision to grant a patent within 6 months as from the date of publication of the mention of the grant of the patent. The opposition shall be reasoned and filed in writing with AGEPI, on the grounds provided for in Art. 57(2) of the Law No. 50-XVI of 07.03.2008 on the Protection of Inventions.

At the same time as the publication of the mention of the decision to grant a short-term patent for invention, the application documents shall be made available to the public in the AGEPI library, and may be consulted directly or copies may be ordered for payment of an additional fee.

Любое лицо вправе подать в AGEPI мотивированное возражение о полном или частичном аннулировании решения о предоставлении патента в течение 6 месяцев с даты публикации сведений о предоставлении патента. Возражение подается в письменной форме на основании мотивов, предусмотренных в части (2) ст. 57 Закона № 50-XVI от 07.03.2008 г. об охране изобретений.

Одновременно с публикацией сведений о предоставлении краткосрочного патента на изобретение производится выкладка документов заявки в библиотеке AGEPI, общедоступных для ознакомления, а за дополнительную плату могут быть заказаны их копии.

- (11) **901 (13) Y**
 (51) **Int. Cl.:** **A01C 1/06** (2006.01)
A01G 1/00 (2006.01)
A01N 31/00 (2006.01)
C07H 17/065 (2006.01)
A01P 21/00 (2006.01)
- (21) s 2014 0135
 (22) 2014.10.31
 (71)(73) INSTITUTUL DE GENETICĂ, FIZIOLOGIE
 ȘI PROTECȚIE A PLANTELOR AL ACADE-
 MIEI DE ȘTIINȚE A MOLDOVEI, MD
 (72) MAȘCENCO Natalia, MD; GUMANIUC
 Alexei, MD; BOROVSKAIA Alla, MD;
 BOTNARI Vasile, MD; VASILACHI Iuliana, MD
 (54) **Procedeu de tratare a semințelor de**
castraveți înainte de semănat
 (57) Invenția se referă la agricultură, și anume la
 un procedeu de tratare a semințelor de
 castraveți înainte de semănat.
 Procedeu, conform invenției, include înmu-
 ierea semințelor de castraveți timp de 24 ore
 într-o soluție apoasă de 0,01% de dehidro-
 coniferil-9-O-β-D-glucopiranozidă, obținută
 din plante de *Verbascum densiflorum* Bertol.
 prin extragere cu soluție hidroetanică și
 separare cromatografică.

Revendicări: 1

*
 * *

- (54) **Process for presowing treatment of cu-**
cumber seeds
 (57) The invention relates to agriculture, namely
 to a process for presowing treatment of cu-
 cumber seeds.
 The process, according to the invention, in-
 cludes soaking of cucumber seeds for 24
 hours in 0.01% aqueous solution of
 dehydroconiferyl-9-O-β-D-glucopyranoside,
 obtained from plants of *Verbascum*
densiflorum Bertol. by extraction with water-
 ethanol solution and chromatographic separa-
 tion.

Claims: 1

*
 * *

- (54) **Способ предпосевной обработки семян**
огурцов
 (57) Изобретение относится к сельскому хо-
 зяйству, а именно к способу предпосевной
 обработки семян огурцов.
 Способ, согласно изобретению, включает
 замачивание семян огурцов в течение 24
 часов в 0,01% водном растворе дегидро-
 кониферил-9-O-β-D-глюкопиранозида, по-
 лученного из растений *Verbascum*
densiflorum Bertol. путем экстракции вод-

ноэтанольным раствором и хроматогра-
 фического сепарирования.

П. формулы: 1

- (11) **902 (13) Y**
 (51) **Int. Cl.:** **A01G 7/06** (2006.01)
A01G 13/00 (2006.01)
A01N 45/00 (2006.01)
A01N 43/08 (2006.01)
C07H 17/04 (2006.01)
C07D 311/94 (2006.01)
A01P 3/00 (2006.01)
- (21) s 2014 0116
 (22) 2014.09.03
 (71)(73) INSTITUTUL DE GENETICĂ, FIZIOLOGIE
 ȘI PROTECȚIE A PLANTELOR AL ACA-
 DEMIEI DE ȘTIINȚE A MOLDOVEI, MD
 (72) MAȘCENCO Natalia, MD; BOROVSKAIA
 Alla, MD; IVANOVA Raisa, MD; ȘUCANOV
 Vladimir, BY; KORÎTICO Larisa, BY;
 POLEACOVA Nadejda, BY
 (54) **Procedeu de tratare a grâului de primăvară**
 (57) Invenția se referă la agricultură, și anume la un
 procedeu de tratare a grâului de primăvară.
 Procedeu, conform invenției, include tratarea
 plantelor de grâu în faza de înfrățire cu o
 soluție apoasă ce conține 5×10^{-4} % extract
 sumar de glicozide iridoidice din plante de
Linaria genistifolia L. Mill, obținut prin extra-
 gere cu soluție hidrometanolică la fierbere,
 cu un consum total de 250 L/ha.
 Rezultatul constă în mărirea rezistenței
 grâului de primăvară la agenții patogeni
Pyrenophora teres și *Fusarium spp.*

Revendicări: 1

Figuri: 2

*
 * *

- (54) **Process for treatment of spring wheat**
 (57) The invention relates to agriculture, in particular
 to a process for treatment of spring wheat.
 The process, according to the invention,
 comprises treatment of wheat plants in the
 phase of tillering with an aqueous solution
 containing 5×10^{-4} % total extract of iridoid
 glycosides from plants *Linaria genistifolia* L.
 Mill, obtained by extraction with water-
 methanol solution upon boiling, with a total
 consumption of 250 L/ha.
 The result consists in increasing the spring
 wheat resistance to phytopathogens
Pyrenophora teres and *Fusarium spp.*

Claims: 1

Fig.: 2

*
 * *

- (54) **Способ обработки яровой пшеницы**
 (57) Изобретение относится к сельскому хозяйству, в частности к способу обработки яровой пшеницы.
 Способ, согласно изобретению, включает обработку растений пшеницы в фазе кущения водным раствором, содержащим 5×10^{-4} % суммарного экстракта иридоидных гликозидов из растений *Linaria genistifolia* L. Mill, полученного путем экстракции воднометанольным раствором при кипячении, с общим расходом 250 л/га.
 Результат состоит в повышении устойчивости яровой пшеницы к фитопатогенам *Pyrenophora teres* и *Fusarium spp.*

П. формулы: 1
 Фиг.: 2

-
- (11) **903** (13) Y
 (51) **Int. Cl.: A01K 61/00** (2006.01)
 (21) s 2014 0081
 (22) 2014.06.04
 (71)(73) INSTITUTUL DE ZOOLOGIE AL ACADEMIEI DE ȘTIINȚE A MOLDOVEI, MD
 (72) CREPIS Oleg, MD; USATÎI Marin, MD; TODERAȘ Ion, MD; USATÎI Adrian, MD; ȘAPTEFRAȚI Nicolae, MD
 (54) **Instalație pentru incubarea icrelor și stocarea larvelor de pești**
 (57) Invenția se referă la domeniul pisciculturii, și anume la o instalație pentru incubarea icrelor și stocarea larvelor de pești.
 Instalația, conform invenției, conține un recipient (1) de incubare cu capac (2) și fund înclinat (3), o țeavă (9) de alimentare cu apă montată pe capac, țevi de evacuare a apei (5, 6), un rotor centrifug (11) executat perforat cu palete (12) dotate cu pene de pasăre (13), un mijloc (7) pentru amplasarea cuibului (8) cu icre. Pe țeava (9) de alimentare cu apă este montat un dispozitiv (15) pentru debitarea impulsională a apei, care constă dintr-un corp cilindric (16) amplasat vertical, dotat cu o membrană elastică tubulară (17) în exterior și o supapă sferică (18) cu arc (19) în interior. La ambele capete ale corpului cilindric (16) sunt executate fileaturi interioare (20) pentru conectarea la țeava (9) de alimentare cu apă și canale inelare exterioare (21) pentru fixarea membranei tubulare (17) cu ajutorul unor fixatoare (22). De-a lungul corpului cilindric (16) sunt executate fante verticale (23) pentru trecerea apei, supapa sferică

(18) este instalată cu posibilitatea închiderii capătului de jos al corpului cilindric (16), iar arcul (19) este fixat cu un capăt de supapa sferică (18), iar cu celălalt capăt de partea interioară a membranei tubulare (17).

Revendicări: 1
 Figuri: 3

*
 * *

- (54) **Fish spawn incubation and larvae storage device**
 (57) The invention relates to the field of fishery, namely to a fish spawn incubation and larvae storage device.
 The device, according to the invention, comprises an incubation container (1) with cover (2) and inclined bottom (3), a water supply pipe (9), mounted on the cover, drawdown pipes (5, 6), a centrifugal rotor (11) made perforated with blades (12) provided with feathers (13), an appliance (7) for placement of the spawn nest (8). On the water supply pipe (9) is mounted a device (15) for pulse supply of water, comprising a vertically placed cylindrical body (16), equipped outside with a tubular elastic membrane (17) and inside with a bullet valve (18) with a spring (19). At both ends of the cylindrical body (16) are made internal threads (20) for connection to the water supply pipe (9) and external annular grooves (21) for fixation of the tubular membrane (17) by means of fixtures (22). Along the cylindrical body (16) are made vertical slots (23) for water passage, the bullet valve (18) is placed with the possibility of closing the lower end of the cylindrical body (16), and the spring (19) is fixed with one end to the bullet valve (18), and with the other end to the inner side of the tubular membrane (17).

Claims: 1
 Fig.: 3

*
 * *

- (54) **Устройство для инкубации икры и выдерживания личинок рыб**
 (57) Изобретение относится к области рыболовства, а именно к устройству для инкубации икры и выдерживания личинок рыб.
 Устройство, согласно изобретению, включает инкубационную емкость (1) с крышкой (2) и наклонным дном (3), водоподающую трубу (9), смонтированную на крышке, сбросные трубы (5, 6), центробежный ротор (11), выполненный перфо-

рированным с лопастями (12) снабженными птичьими перьями (13), приспособление (7) для размещения гнезда икры (8). На водоподающей трубе (9) вмонтировано устройство (15) для импульсной подачи воды, которое состоит из вертикально расположенного цилиндрического корпуса (16), оснащенного снаружи трубчатой эластичной мембраной (17) и внутри шаровым клапаном (18) с пружиной (19). На обоих концах цилиндрического корпуса (16) выполнены внутренние резьбы (20) для присоединения к водоподающей трубе (9) и внешние кольцевые канавки (21) для крепления трубчатой мембраны (17) при помощи фиксаторов (22). Вдоль цилиндрического корпуса (16) выполнены вертикальные прорезы (23) для прохода воды, шаровой клапан (18) размещен с возможностью закрывания нижнего конца цилиндрического корпуса (16), а пружина (19) прикреплена одним концом к шаровому клапану (18), а другим к внутренней стороне трубчатой мембраны (17).

П. формулы: 1
Фиг.: 3

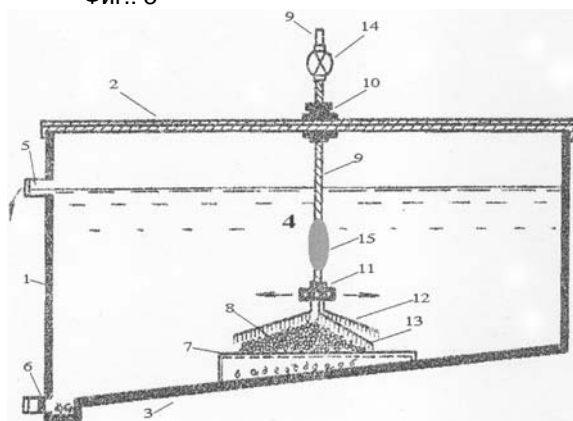

- (11) 904 (13) Y
 (51) Int. Cl.: A46B 15/00 (2006.01)
 (21) s 2014 0160
 (22) 2014.12.19
 (31) 2013158782
 (32) 2013.12.27
 (33) RU
 (71)(73) KRALIN Alexandr Sergheevici, RU;
 BELYAEV Vitalii Alexandrovici, RU
 (72) KRALIN Alexandr Sergheevici, RU;
 BELYAEV Vitalii Alexandrovici, RU; GABER
 Andrei, MD; DRUȚAC Dumitru, MD
 (74) GOREMÎCHINA Ludmila

- (54) **Mătură**
 (57) Invenția se referă la dispozitive de curățare a încăperilor și poate fi utilizată la confecționarea măturilor.

Mătura conține o porțiune de lucru și un mâner, legat prin legături, în partea frontală a mânerului este instalat un fixator pentru fixarea măturii de un suport. Fixatorul este executat în formă de buclă înnodată, totodată capetele buclei sunt trecute printre nuiiele, iar nodul buclei este amplasat pe suprafața exterioară a mânerului și este strâns între două nuiiele învecinate cu nodul. Pe capătul frontal al mânerului poate fi instalată o carcasă din peliculă termocontractabilă.

Revendicări: 2
 Figuri: 7

*
 *

- (54) **Broom**
 (57) The invention relates to premises cleaning devices and may be used in the manufacture of brooms.

The broom comprises a working portion and a handle, tied-in by straps, in the end part of the handle is mounted an adapter for broom fixation to a support. The adapter is made in the form of a knotted loop, wherein the ends of the loop are passed between the twigs, and the loop knot is placed on the outer surface of the handle and tightened between two twigs adjacent to the knot. On the end part of the handle can be mounted a frame of thermocontractable film.

Claims: 2
 Fig.: 7

*
 *

- (54) **Веник**
 (57) Изобретение относится к устройствам для уборки помещений и может быть использовано при изготовлении веников.

Веник содержит рабочую часть и ручку, увязанную вязками, в торцевой части ручки установлен держатель для крепления веника к опоре. Держатель выполнен в виде петли, связанной узлом, причем концы петли пропущены между прутьями, а узел петли расположен на внешней поверхности ручки и затянут между двумя близлежащими к узлу прутьями. На торцевой части ручки может быть установлен каркас из термоусадочной пленки.

П. формулы: 2
 Фиг.: 7

- (11) **905** (13) Y
 (51) **Int. Cl.: A61B 10/00** (2006.01)
A61B 10/02 (2006.01)
 (21) s 2014 0156
 (22) 2014.12.12
 (71)(73) IP UNIVERSITATEA DE STAT DE MEDICINĂ
 ȘI FARMACIE "NICOLAE TESTEMIȚANU"
 DIN REPUBLICA MOLDOVA, MD
 (72) MACAGONOVA Olga, MD; ABABII Ion, MD;
 NACU Viorel, MD; COCIUG Adrian, MD; JIAN
 Mariana, MD; IGNATOV Olga, MD
 (74) VOZIANU Maria
 (54) **Dispozitiv pentru separarea țesuturilor
 biologice**
 (57) Invenția se referă la medicină, și anume la
 dispozitive pentru separarea țesuturilor bio-
 logice.
 Dispozitivul pentru separarea țesuturilor bio-
 logice conține o placă (1) dreptunghiulară de
 lucru cu două mânere (2). Pe suprafața de
 lucru a plăcii (1) sunt montate două cleme
 rabatabile (4). Dispozitivul mai conține o tijă
 zimțată (9) pentru separarea țesuturilor
 biologice, montată cu posibilitatea rostogolirii
 în niște caneluri longitudinale (11), executate
 pe suprafața plăcii (1). Dispozitivul este dotat
 cu un mecanism de fixare, care include o
 placă (15), o tijă filetată (12) și un capac cu
 filet interior. Toate piesele sunt executate din
 inox.

Revendicări: 1
 Figuri: 2

*
 * *

- (54) **Device for separation of biological tissues**
 (57) The invention relates to medicine, namely to
 devices for separation of biological tissues.
 The device for separation of biological tis-
 sues comprises a working rectangular plate
 (1) with two handles (2). On the working sur-
 face of the plate (1) are mounted two collaps-
 ible clamps (4). The device further comprises
 a toothed rod (9) for separation of biological
 tissues, mounted with the possibility of rolling
 in the longitudinal grooves (11), formed on
 the surface of the plate (1). The device is
 provided with a locking mechanism, compris-
 ing a plate (15), a threaded rod (12) and an
 internally threaded cap. All parts are made of
 stainless steel.

Claims: 1
 Fig.: 2

*
 * *

- (54) **Устройство для отсепарирования био-**

логических тканей

- (57) Изобретение относится к медицине, а
 именно к устройствам для отсепарирова-
 ния биологических тканей.
 Устройство для отсепарирования биоло-
 гических тканей содержит рабочую прямо-
 угольную пластину (1) с двумя ручками
 (2). На рабочей поверхности пластины (1)
 смонтированы два откидных зажима (4).
 Устройство еще содержит зубчатый шток
 (9) для отсепарирования биологических
 тканей, смонтированный с возможностью
 перекачивания в продольных канавках
 (11), выполненных на поверхности пла-
 стины (1). Устройство снабжено фикси-
 рующим механизмом, который включает
 пластину (15), резьбовой шток (12) и
 крышку с внутренней резьбой. Все детали
 выполнены из нержавеющей стали.

П. формулы: 1
 Фиг.: 2

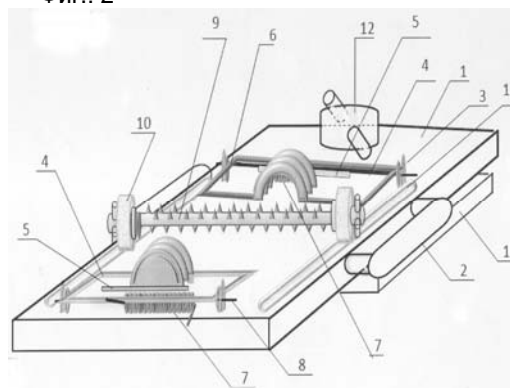

- (11) **906** (13) Y
 (51) **Int. Cl.: B01F 13/02** (2006.01)
F26B 23/02 (2006.01)
F26B 23/10 (2006.01)
 (21) s 2014 0161
 (22) 2014.12.23
 (71)(73) INSTITUTUL DE TEHNICĂ AGRICOLĂ
 "MECAGRO", MD
 (72) HĂBĂȘESCU Ion, MD; CEREMPEI Valerian,
 MD; MOLOTCOV Iurie, MD; BALABAN
 Nicolae, MD
 (54) **Dispozitiv pentru obținerea aerului cald
 pentru uscătorii**
 (57) Invenția se referă la dispozitive pentru obți-
 nerea aerului cald și poate fi utilizată pentru
 reglarea temperaturii aerului fierbinte, de
 exemplu, a gazelor de ardere, în uscătorii
 pentru uscarea, de exemplu, a materiei
 prime vegetale, resturilor producției agricole

la prepararea combustibilului solid, și anume a peletelor și brichetelor combustibile.

Dispozitivul pentru obținerea aerului cald pentru uscătorii conține o conductă de admisie (1) a aerului fierbinte, unită rigid prin tije (3) cu o conductă de evacuare (2) a aerului cald. Pe conducta de admisie (1) este fixat cu posibilitatea deplasării și fixării de-a lungul ei un disc (7). Pe conducta de evacuare (2) este fixată, cu un interstițiu față de disc (7), o manta (6) tronconică, care împreună formează camera de amestecare a aerului fierbinte cu cel atmosferic, aspirat prin interstițiul menționat. În conducta de evacuare (2) este instalat un senzor de temperatură (5).

Revendicări: 2

Figuri: 3

*
* *

(54) **Device for producing warm air for dryers**

(57) The invention relates to warm air producing devices and can be used to regulate the temperature of hot air, for example flue gases, in dryers for drying, for example, vegetable raw material, agricultural waste during the preparation of solid fuel, namely fuel pellets and briquettes.

The device for producing warm air for dryers comprises a hot air inlet pipe (1), rigidly connected by rods (3) to a warm air outlet pipe (2). On the inlet pipe (1) is fixed with the possibility of displacement and fixation therealong a disc (7). On the outlet pipe (2) is fixed, with a clearance to the disc (7), a casing (6) in the shape of a truncated cone, which together form a chamber for mixing the hot air with the atmospheric air, sucked through said clearance. In the outlet pipe (2) is installed a temperature sensor (5).

Claims: 2

Fig.: 3

*
* *

(54) **Устройство для получения теплого воздуха для сушилок**

(57) Изобретение относится к устройствам для получения теплого воздуха и может быть использовано для регулирования температуры горячего воздуха, например дымовых газов, в сушилках для сушки, например, растительного сырья, отходов сельскохозяйственного производства при приготовлении твердого топлива, а именно топливных пеллет и брикетов.

Устройство для получения теплого воздуха для сушилок содержит впускную трубу (1) горячего воздуха, жестко соединенную стержнями (3) с выпускной трубой (2) теплого воздуха. На впускной трубе (1) закреплен с возможностью перемещения и крепления вдоль нее диск (7). На выпускной трубе (2) закреплен с промежутком к диску (7) кожух (6) в форме усеченного конуса, которые совместно образуют камеру для смешивания горячего воздуха с атмосферным, всасываемым через упомянутый промежуток. В выпускной трубе (2) установлен датчик температуры (5).

П. формулы: 2

Фиг.: 3

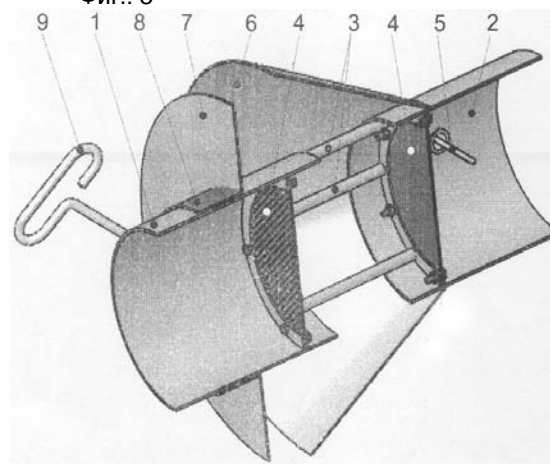

(11) 907 (13) Y

(51) Int. Cl.: B23P 19/02 (2006.01)

(21) s 2014 0140

(22) 2014.11.18

(71)(72)(73) PANCENCO Vitalie, MD; PANCENCO Iulian, MD; PANCENCO Natalia, MD

(74) COTRUȚA Leonid

(54) **Instalație de asamblare a cataramelor cu cârlige**

(57) Invenția se referă la industria construcțiilor de mașini, în special la instalații de asamblare ale industriei ușoare.

Instalația de asamblare a cataramelor cu cârlige conține un cadru (1), pe care este instalat un motor electric (2) cu arbore de acționare (4), unit printr-o roată dințată (5) cu un buncăr cu tambur (7) de debitare a cârligelor (25); o dală vibrantă (8), unită cu un motor electric (10) cu o paletă de aruncare a cârligelor (25) orientate incorect. Un capăt al dalei vibrante (8) este fixat în buncărul cu tambur (7), iar capătul opus este

îmbinat cu o placă de debitare (11) a cârligelor (25), unită cu un alimentator arcuit (12) cu o camă de control (14), instalată pe arborele de acționare (4). Instalația mai conține un împingător arcuit (15) cu o camă (16), un rotor (20), ce aderă la împingătorul arcuit (15) și este instalat pe un arbore condus. La periferia rotorului (20) sunt montate tangențial în perechi dispozitive arcuite de strângere (17) și dispozitive de strângere (18) cu degete de reazem (19), în care sunt fixate cârligele (25), dotate cu catarame (24).

Revendicări: 1

Figuri: 4

*
* *

(54) **Installation for assembly of buckles with hooks**

(57) The invention relates to mechanical engineering, in particular to assembly installations of the light industry.

The installation for assembly of buckles with hooks comprises a frame (1), on which is installed an electric motor (2) with a drive shaft (4), connected by means of a gearwheel (5) to a hopper with drum (7) for feeding of hooks (25); a vibroplate (8), connected to an electric motor (10) with a blade for discharge of incorrectly oriented hooks (25). One end of the vibroplate (8) is fixed in the hopper with drum (7) and the opposite end is combined with a plate (11) for feeding of hooks (25), connected to a spring-loaded feeder (12) with a control cam (14), installed on the drive shaft (4). The installation also comprises a spring-loaded pusher (15) with a cam (16), a rotor (20), abutted on the spring-loaded pusher (15) and installed on a driven shaft. On the periphery of the rotor (20) are tangentially mounted pairwise spring-loaded pressure devices (17) and pressure devices (18) with stop pins (19), in which are fixed hooks (25), equipped with buckles (24).

Claims: 1

Fig.: 4

*
* *

(54) **Установка для сборки пряжек с крючками**

(57) Изобретение относится к машиностроению, в частности к сборочным установкам легкой промышленности.

Установка для сборки пряжек с крючками содержит раму (1), на которой установлен

электродвигатель (2) с приводным валом (4), соединенным посредством зубчатого колеса (5) с бункером с барабаном (7) подачи крючков (25); вибропластину (8), соединенную с электродвигателем (10) с лопастью сброса неправильно ориентированных крючков (25). Один конец вибропластины (8) закреплен в бункере с барабаном (7), а противоположный конец совмещен с пластиной подачи (11) крючков (25), соединенной с подпружиненным питателем (12) с кулачком управления (14), установленным на приводном валу (4). Установка также содержит подпружиненный толкатель (15) с кулачком (16), ротор (20), примыкающий к подпружиненному толкателю (15) и установленный на ведомом валу. На периферии ротора (20) тангенциально попарно смонтированы подпружиненные прижимные устройства (17) и прижимные устройства (18) с упорными пальцами (19), в которых закреплены крючки (25), снабженные пряжками (24).

П. формулы: 1

Фиг.: 4

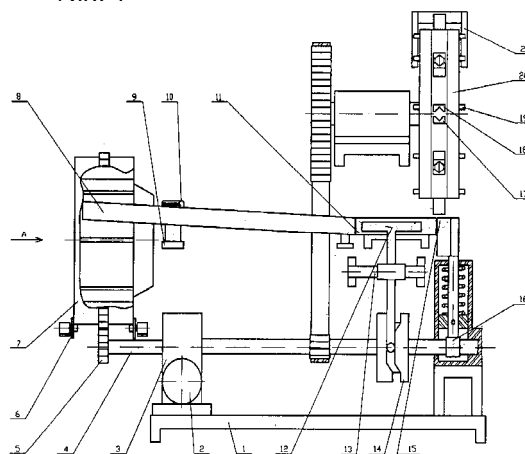

(11) 908 (13) Y

(51) Int. Cl.: F24J 2/14 (2006.01)
F24J 2/26 (2006.01)

(21) s 2014 0038

(22) 2014.03.19

(71)(73) INSTITUTUL DE ENERGETICĂ AL ACADEMIEI DE ȘTIINȚE A MOLDOVEI, MD

(72) BERZAN Vladimir, MD

(54) **Absorber pentru colectorul solar**

(57) Invenția se referă la domeniul heliotehnicii și poate fi utilizată în colectoarele solare pentru încălzirea apei și producerea energiei termice.

Absorberul pentru colectorul solar include trei jgheaburi, fiecare cu o porțiune în formă de arc de cerc în secțiune (4), fixate între ele cu partea convexă îndreptată spre interior după linii longitudinale (5) cu formarea unui canal (9) pentru circulația agentului termic, și cu porțiuni laterale, executate la nivelul liniilor (5). Porțiunile laterale ale jgheaburilor (4) alăturate sunt fixate între ele cu formarea unor nervuri longitudinale (10), amplasate sub un unghi de 120° una față de alta.

Revendicări: 2

Figuri: 7

*
* *

(54) **Absorber for solar collector**

- (57) The invention relates to the field of solar engineering and can be used in solar collectors for water heating and thermal energy production. The absorber for solar collector comprises three troughs, each consisting of a portion in the form of a circular arc in section (4), fixed between them with the convex part directed inward along longitudinal lines (5) with the formation of a channel (9) for circulation of the thermal agent, and side portions, made at the level of the lines (5). The side portions of the adjacent troughs (4) are fixed between them with the formation of longitudinal ribs (10), placed at an angle of 120° relative to each other.

Claims: 2

Fig.: 7

*
* *

(54) **Абсорбер для солнечного коллектора**

- (57) Изобретение относится к области гелиотехники и может быть использовано в солнечных коллекторах для нагрева воды и производства тепловой энергии. Абсорбер для солнечного коллектора включает три желоба, каждый состоящий из участка в виде дуги окружности в сечении (4), закрепленные между собой с выпуклой частью направленной внутрь по продольным линиям (5) с образованием канала (9) для циркуляции теплового агента, и боковых участков, выполненных на уровне линий (5). Боковые участки смежных желобов (4) закреплены между собой с образованием продольных ребер (10), расположенных под углом 120° относительно друг друга.

П. формулы: 2

Фиг.: 7

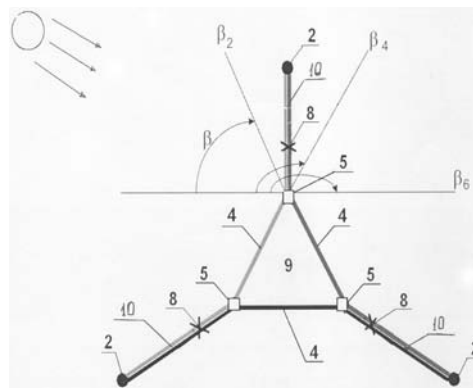

(11) 909 (13) Y

(51) Int. Cl.: F28D 1/053 (2006.01)

F28D 1/06 (2006.01)

F28F 13/06 (2006.01)

(21) s 2014 0043

(22) 2014.03.28

(71)(73) INSTITUTUL DE FIZICĂ APLICATĂ AL ACADEMIEI DE ȘTIINȚE A MOLDOVEI, MD

(72) ȘCHILEOV Vladimir, MD; BOLOGA Mircea, MD; COJEVNICOV Igor, MD; GROSU Feodor, MD; MOTORIN Oleg, MD

(54) **Schimbător de căldură convectiv**

- (57) Invenția se referă la schimbătoarele de căldură convective destinate răcirii elementelor și nodurilor aparatului radioelectronic. Schimbătorul de căldură convectiv include un corp (1), executat în formă de canal închis, cu o parte ascendentă (4) cu o zonă de admisie a căldurii (11) în partea de jos a ei, și două părți descendente (2) cu zone de evacuare a căldurii (3) în partea de sus a lor. În partea ascendentă (4) a corpului (1), în zona de admisie a căldurii (11), este instalată o sursă de căldură (5), în partea de sus a căreia sunt amplasați în perechi, transversal părții ascendente (4) a corpului (1), niște electrozi-emitor (6) și niște electrozi (7), legați la pământ. În părțile descendente (2) ale corpului (1), mai jos de zonele de evacuare a căldurii (3), este amplasat câte un perete despărțitor poros (9) din material dielectric, în partea de sus a cărora este instalat câte un colector de sarcină (10), fiecare fiind conectat cu electrozii-emitor (6). Porțiunile corpului (1) la nivelul peretelui despărțitor poros (9) sunt executate din material dielectric (8). Corpul (1) este umplut cu un lichid dielectric.

Revendicări: 4

Figuri: 1

*
* *

(54) **Convective heat exchanger**

(57) The invention relates to convective heat exchangers intended for cooling elements and assemblies of electronic equipment.

The convective heat exchanger comprises a housing (1), made in the form of a closed channel, with an ascending part (4) with a heat supply zone (11) in its lower part, and two descending parts (2) with heat removal zones (3) in their upper part. In the ascending part (4) of the housing (1), in the heat supply zone (11), is installed a heat source (5), in the upper part of which are placed in pairs, transversely to the ascending part (4) of the housing (1), emitter electrodes (6) and grounded electrodes (7). In the descending parts (2) of the housing (1), below the heat removal zones (3), is placed one porous partition (9) of dielectric material, in the upper part of which is installed one charge collector (10), each connected to the emitter electrodes (6). The portions of the housing (1) at the level of the porous partition (9) are made of dielectric material (8). The housing (1) is filled with dielectric fluid.

Claims: 4

Fig.: 1

*
* *

(54) **Конвективный теплообменник**

(57) Изобретение относится к конвективным теплообменникам предназначенным для охлаждения элементов и узлов радиоэлектронной аппаратуры.

Конвективный теплообменник включает корпус (1), выполненный в виде замкнутого канала, с восходящей частью (4) с зоной подвода тепла (11) в нижней ее части, и двумя нисходящими частями (2) с зонами отвода тепла (3) в их верхней части. В восходящей части (4) корпуса (1), в зоне подвода тепла (11), установлен источник тепла (5), в верхней части которого расположены попарно, поперечно восходящей части (4) корпуса (1), электроды-эмиттеры (6) и заземленные электроды (7). В нисходящих частях (2) корпуса (1), ниже зон отвода тепла (3), расположено по одной пористой перегородки (9) из диэлектрического материала, в верхней части которых установлено по одному коллектору заряда (10), каждый подключенный к электродам-эмиттерам (6). Участки корпуса (1) на уровне пористой перегородки (9) выполнены из диэлектрического

материала (8). Корпус (1) заполнен диэлектрической жидкостью.

П. формулы: 4

Фиг.: 1

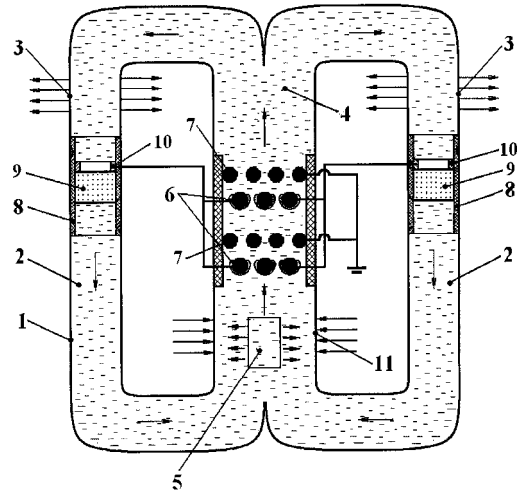

(11) **910 (13) Y**

(51) **Int. Cl.: G09F 3/03 (2006.01)**
B65D 55/02 (2006.01)

(21) s 2014 0119

(22) 2014.09.11

(71)(72)(73) CORENCOV Alexandr, MD; MININ Arcadi, MD

(74) GLAZACEVA Galina

(54) **Sigiliu de forță**

(57) Invenția se referă la dispozitive de blocare pentru scopuri speciale, în special la sigilii, și poate fi utilizată pentru blocarea ușilor tuturor tipurilor de containere, vagoane de călători și autofurgoane, alte mijloace de transport mărfuri, precum și ale depozitelor și altor obiecte.

Sigiliul de forță conține un corp (1) cu un canal de sprijin (7) executat de-a lungul axei longitudinale a corpului (1), două canale străpunse executate perpendicular axei longitudinale a corpului (1) – un canal neted (2) pentru fixarea rigidă a capătului pasiv (3) al unui cablu (4) și al doilea canal de trecere (5) pentru tragerea prin el a capătului de lucru (6) al cablului (4). În canalul de sprijin (7) este amplasat un element de blocare (10), care intersectează canalul de trecere (5). Elementul de blocare (10) conține o porțiune de sprijin (12) și una dințată (13), cu posibilitatea deplasării lui în canalul de sprijin (7) cu inter-

acțiunea cu porțiunea de cablu (4) din canalul de trecere (5). Canalul de sprijin (7) este executat străpuns. Cel puțin două porțiuni (8), (9) ale canalului de sprijin (7) sunt executate cu diametre diferite. Porțiunea (9) cu diametru mai mic este executată cu filet intern. Elementul de blocare (10) este amplasat între porțiunea (9) a canalului de sprijin (7) și canalul de trecere (5).

Revendicări: 5

Figuri: 7

*
* *

(54) **Power seal**

(57) The invention relates to special purpose locking devices, in particular to seals, and can be used for locking of doors of all types of containers, rail cars and vans, other autotrucks, as well as warehouses and other objects.

The power seal comprises a housing (1) with a supporting channel (7), made along the longitudinal axis of the housing (1), two through channels made perpendicular to the longitudinal axis of the housing (1) – a smooth channel (2) for rigid fixation of the passive end (3) of a cable (4) and the second passageway (5) for drawing therethrough the working end (6) of the cable (4). In the supporting channel (7) is placed a lock member (10), intersecting the passageway (5). The lock member (10) comprises a supporting part (12) and a toothed part (13), with the possibility of its displacement in the supporting channel (7) with interaction with the cable section (4) in the passageway (5). The supporting channel (7) is made through. At least two portions (8), (9) of the supporting channel (7) are made of different diameters. The portion (9) with a smaller diameter is made with internal thread. The lock member (10) is placed between the portion (9) of the supporting channel (7) and the passageway (5).

Claims: 5

Fig.: 7

*
* *

(54) **Силовая пломба**

(57) Изобретение относится к запирающим устройствам специального назначения, в частности к пломбам, и может быть использовано для блокирования дверей всех типов контейнеров, железнодорожных вагонов и автофургонов, других грузовых транспортных средств, а также складских помещений и других объектов.

Силовая пломба содержит корпус (1) с опорным каналом (7), выполненным вдоль продольной оси корпуса (1), два сквозных канала, выполненных перпендикулярно продольной оси корпуса (1) – гладкий канал (2) для жесткого крепления пассивного конца (3) троса (4), и второй пропускной канал (5) для протягивания через него рабочего конца (6) троса (4). В опорном канале (7) размещен стопорный элемент (10), пересекающий пропускной канал (5). Стопорный элемент (10) содержит опорную часть (12) и зубчатую часть (13), с возможностью его перемещения в опорном канале (7), с взаимодействием с отрезком троса (4) из пропускного канала (5). Опорный канал (7) выполнен сквозным. По меньшей мере, два участка (8), (9) опорного канала (7) выполнены разного диаметра. Участок (9) с меньшим диаметром выполнен с внутренней резьбой. Стопорный элемент (10) размещен между участком (9) опорного канала (7) и пропускным каналом (5).

П. формулы: 5

Фиг.: 7

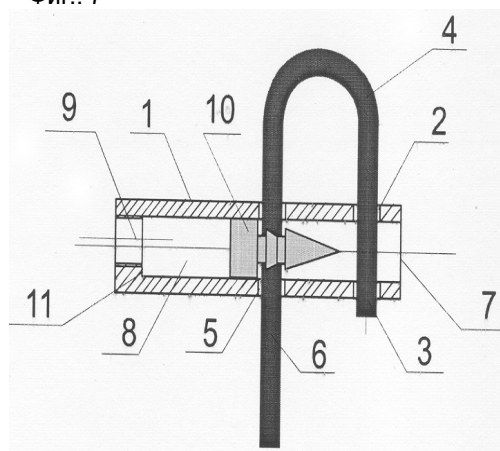

(11) 911 (13) Y

(51) Int. Cl.: H02N 1/04 (2006.01)

(21) s 2013 0213

(22) 2013.12.17

(71)(73) INSTITUTUL DE FIZICĂ APLICATĂ AL ACADEMIEI DE ȘTIINȚE A MOLDOVEI, MD
(72) BOLOGA Mircea, MD; COJEVNICOV Igor, MD; ȘCHILEOV Vladimir, MD; POLICARPOV Albert, MD

(54) **Generator electrostatic convectiv**

(57) Invenția se referă la domeniul electrohidrodinamicii, și anume la generatoarele electro-

statice convective și poate fi utilizată pentru alimentare în diferite procese tehnologice, care necesită utilizarea tensiunii înalte și a curenților mici.

Generatorul electrostatic convectiv include un corp (1), executat în formă de canal închis, cu o parte ascendentă (2) cu o zonă de admisie a căldurii (3) în partea de jos a ei, și o parte descendentă (4) cu o zonă de evacuare a căldurii (5) în partea de sus a ei. În partea descendentă (4) a corpului (1), mai jos de zona de evacuare a căldurii (5), este amplasat un perete despărțitor poros (6), executat din material dielectric, în partea de sus și de jos a căruia sunt instalați niște electrozi (7), conectați prin intermediul unor borne de tensiune înaltă (10) cu niște borne de ieșire (9). Porțiunea corpului (1) la nivelul peretelui despărțitor poros (6) este executată din material dielectric (8). Corpul (1) este umplut cu un lichid dielectric (11).

Revendicări: 3

Figuri: 1

*
* *

(54) **Convective electrostatic generator**

(57) The invention relates to the field of electrohydrodynamics, namely to convective electrostatic generators and may be used for power supply in different technological processes that require the use of high voltage and low currents.

The convective electrostatic generator comprises a housing (1), made in the form of a closed channel, with an ascending part (2) with a heat supply zone (3) in its lower part, and a descending part (4) with a heat removal zone (5) in its upper part. In the descending part (4) of the housing (1), below the heat removal zone (5), is placed a porous partition (6), made of dielectric material, in the upper and lower part of which are installed electrodes (7), connected by means of high-voltage terminals (10) to output terminals (9). The portion of the housing (1) at the level of the porous partition (6) is made of dielectric material (8). The housing (1) is filled with dielectric fluid (11).

Claims: 3

Fig.: 1

(54) **Конвективный электростатический генератор**

(57) Изобретение относится к области электрогидродинамики, а именно к конвективным электростатическим генераторам и может быть использовано для питания в разных технологических процессах, которые требуют использования высокого напряжения и малых токов.

Конвективный электростатический генератор включает корпус (1), выполненный в виде замкнутого канала, с восходящей частью (2) с зоной подвода тепла (3) в нижней ее части, и нисходящей частью (4) с зоной отвода тепла (5) в верхней ее части. В нисходящей части (4) корпуса (1), ниже зоны отвода тепла (5), расположена пористая перегородка (6), выполненная из диэлектрического материала, в верхней и нижней части которой установлены электроды (7), подключенные посредством клемм высокого напряжения (10) к выходным клеммам (9). Участок корпуса (1) на уровне пористой перегородки (6) выполнен из диэлектрического материала (8). Корпус (1) заполнен диэлектрической жидкостью (11).

П. формулы: 3

Фиг.: 1

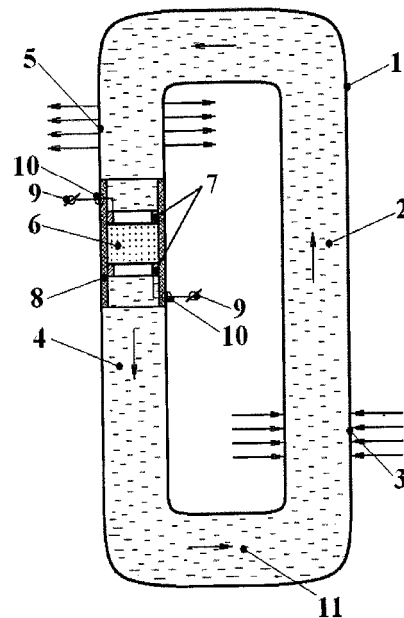

FG4A Lista brevetelor de invenție eliberate

Se publică următoarele date: numărul curent, codul țării conform normei ST.3 OMPI, numărul brevetului, codul tipului de document conform normei ST.16 OMPI, indicii de clasificare conform CIB, numărul depozitului, data depozitului, numărul BOPI în care a fost publicată mențiunea privind acordarea brevetului

Nr. crt.	Cod ST.3 OMPI	(11) Nr. brevet	(13) Cod ST.16 OMPI	(51) Indici de clasificare	(21) Nr. depozit	(22) Data depozit	(45) Nr. BOPI
1	MD	4307	C1	A61B 10/04 (2006.01) B82Y 5/00 (2011.01) B82B 1/00 (2006.01)	a 2013 0090	2013.11.28	10/2014
2	FR	4308	C1	C07C 233/18 (2006.01) C30B 29/54 (2006.01) A61K 31/165 (2006.01) A61K 31/085 (2006.01) A61K 31/205 (2006.01) A61P 9/00 (2006.01) A61P 15/00 (2006.01) A61P 25/00 (2006.01) A61P 25/16 (2006.01) A61P 25/24 (2006.01) A61P 25/28 (2006.01) A61P 35/00 (2006.01) A61P 37/00 (2006.01)	a 2012 0050	2012.06.07	10/2014

FG9Y Lista brevetelor de invenție de scurtă durată eliberate

Se publică următoarele date: numărul curent, codul țării conform normei ST.3 OMPI, numărul brevetului, codul tipului de document conform normei ST.16 OMPI, indicii de clasificare conform CIB, numărul depozitului, data depozitului, numărul BOPI în care a fost publicată mențiunea privind acordarea brevetului

Nr. crt.	Cod ST.3 OMPI	(11) Nr. brevet	(13) Cod ST.16 OMPI	(51) Indici de clasificare	(21) Nr. depozit	(22) Data depozit	(45) Nr. BOPI
1	2	3	4	5	6	7	8
1	MD	819	Z	A01C 1/06 (2006.01) A01C 1/08 (2006.01) A01N 43/08 (2006.01) C07H 17/04 (2006.01) C07D 311/94 (2006.01) A01P 3/00 (2006.01)	s 2014 0029	2014.03.07	10/2014
2	MD	820	Z	A01F 29/00 (2006.01) A01F 29/02 (2006.01) A01F 29/06 (2006.01) B02C 18/06 (2006.01) B02C 18/18 (2006.01) B02C 18/22 (2006.01)	s 2014 0045	2014.04.04	10/2014
3	MD	821	Z	A23L 1/064 (2006.01) A23L 1/05 (2006.01) A23L 1/052 (2006.01) A23L 1/0522 (2006.01) A23L 1/09 (2006.01)	s 2013 0160	2013.09.26	10/2014

1	2	3	4	5	6	7	8
4	MD	822	Z	A61C 7/00 (2006.01)	s 2014 0023	2014.02.13	10/2014
5	MD	823	Z	A61K 35/28 (2008.04) A61K 47/00 (2008.04)	s 2014 0001	2014.01.02	10/2014
6	MD	824	Z	A61M 25/02 (2006.01) A61M 39/02 (2006.01)	s 2013 0187	2013.11.06	10/2014
7	MD	825	Z	B01D 11/00 (2006.01) B01D 61/00 (2006.01) C07D 311/00 (2006.01) A61K 31/35 (2006.01)	s 2014 0011	2014.01.22	10/2014
8	MD	826	Z	C12G 1/02 (2006.01) C12G 3/00 (2006.01)	s 2014 0039	2014.03.19	10/2014
9	MD	827	Z	C30B 33/00 (2006.01) C01G 29/00 (2006.01) C01G 30/00 (2006.01) G01N 27/00 (2006.01) G01N 27/02 (2006.01)	s 2013 0078	2013.05.02	10/2014
10	MD	828	Z	E04C 2/00 (2006.01) E04C 2/24 (2006.01) B32B 7/02 (2006.01) B32B 7/04 (2006.01)	s 2014 0003	2014.01.13	10/2014
11	MD	829	Z	F23B 10/00 (2006.01) F23B 10/02 (2011.01) F23B 40/00 (2006.01) F23C 6/00 (2006.01) F23C 6/04 (2006.01) F23C 7/00 (2006.01) F23D 1/00 (2006.01)	s 2014 0034	2014.03.17	10/2014

II

Soiuri de plante / Plant varieties / Сорта растений

Protecția juridică a soiurilor de plante în Republica Moldova se asigură în temeiul Legii nr. 39-XVI din 29 februarie 2008 privind protecția soiurilor de plante.

În conformitate cu această Lege, brevetele pentru soi de plantă sunt eliberate de AGEPI și certifică prioritatea și paternitatea amelioratorului și dreptul exclusiv al titularului de brevet asupra soiului.

Un soi este brevetabil dacă este nou, distinct, omogen și stabil și este desemnat printr-o denumire conformă cu prevederile Legii.

Cererea de brevet pentru soi de plantă se depune la AGEPI de către orice persoană care, conform art. 11 și 12 din Lege, dispune de dreptul de a solicita brevet, personal sau prin reprezentant și trebuie să îndeplinească cerințele prevăzute la art. 33 din Lege.

Materialele cererilor de brevet pentru soi de plantă, informațiile despre care sunt publicate în BOPI, se află în biblioteca AGEPI – accesibile publicului – și pot fi consultate sau se pot comanda copii, contra cost.

În prezenta Secțiune se publică date privind cererile de brevet pentru soi de plantă depuse, brevetele pentru soi de plantă acordate și brevetele pentru soi de plantă eliberate conform procedurii naționale.

Legal protection of plant varieties in the Republic of Moldova shall be afforded in with the Law No. 39-XVI of February 29, 2008 on the Protection of Plant Varieties.

In accordance with this Law, variety patents shall be granted by AGEPI and shall certify the priority of the variety, the authorship of the breeder and the exclusive right of the patent owner in the variety. The plant variety shall be patentable where it is new, distinct, uniform and stable and shall be designated by a denomination in accordance with the provisions of the Law.

The variety patent application shall be filed with the AGEPI by any person who, according to Art. 11 and 12 of the Law, is entitled to apply for a patent, in person or through a representative, and shall fulfill the requirements specified in Art. 33 of the Law.

Documents concerning the variety patent applications, the information on which is published in BOPI, are available to the public in the AGEPI library, they may be consulted directly or copies may be ordered for payment of an additional fee.

Data concerning the filed plant variety applications, granted plant variety patents and plant variety patents issued according to the national procedure are published in the present Section.

Правовая охрана сортов растений в Республике Молдова обеспечивается на основе Закона № 39-XVI от 29 февраля 2008 г. об охране сортов растений.

В соответствии с этим Законом, патенты на сорта растений выдаются AGEPI и удостоверяют приоритет, авторство селекционера и исключительное право патентообладателя на сорт растения. Сорт растения патентоспособен, если он является новым, отличимым, однородным и стабильным и обозначен наименованием в соответствии с требованиями Закона.

Заявка на патент на сорт растения подается в AGEPI любым лицом, которому согласно ст. 11 и 12 Закона принадлежит право на получение патента, лично или через представителя и должна содержать документы, предусмотренные в ст. 33 Закона.

Материалы заявок на патенты на сорта растений, информация о которых опубликована в BOPI, находятся в библиотеке AGEPI и могут быть предоставлены для ознакомления, а также для платного изготовления копий.

В данном Разделе публикуются сведения о заявках на патенты на сорта растений, о предоставленных патентах на сорта растений и о выданных патентах на сорта растений согласно национальной процедуре.

**CODURILE OMPI PENTRU CODIFICAREA TITLURILOR INFORMAȚIILOR REFERITOARE
LA SOIURILE DE PLANTE PUBLICATE ÎN BULETINUL OFICIAL
DE PROPRIETATE INDUSTRIALĂ CONFORM NORMEI ST. 17**

**WIPO CODES ON CODING OF HEADINGS OF ANNOUNCEMENTS CONCERNING
PLANT VARIETIES MADE IN THE OFFICIAL BULLETIN
OF INDUSTRIAL PROPERTY IN ACCORDANCE WITH THE STANDARD ST. 17**

**КОДЫ ВОИС ДЛЯ КОДИРОВАНИЯ ЗАГОЛОВКОВ ИНФОРМАЦИИ, ОТНОСЯЩЕЙСЯ
К СОРТАМ РАСТЕНИЙ, ПУБЛИКУЕМОЙ В ОФИЦИАЛЬНОМ БЮЛЛЕТЕНЕ
ПРОМЫШЛЕННОЙ СОБСТВЕННОСТИ В СООТВЕТСТВИИ СО СТАНДАРТОМ ST. 17**

- BZ9E** Cereri de brevet pentru soi de plantă publicate
Published plant variety patent applications
Опубликованные заявки на патент на сорт растения
- BA9E** Denumirile soiurilor
Variety denominations
Наименования сортов
- FF9E** Brevete pentru soi de plantă acordate
Granted plant variety patents
Предоставленные патенты на сорт растения
- FF9E** Lista brevetelor pentru soi de plantă acordate, aranjate în ordinea numerelor de brevete (anual)
Numerical index of granted plant variety patents (yearly)
Нумерационный указатель предоставленных патентов на сорт растения (годовой)
- FG9E** Brevete pentru soi de plantă eliberate
Issued plant variety patents
Выданные патенты на сорт растения
- FA9E** Lista cererilor de brevet pentru soi de plantă retrase
List of withdrawn plant variety patent applications
Перечень отозванных заявок на патент на сорт растения
- FC9E** Lista cererilor de brevet pentru soi de plantă respinse
List of refused plant variety patent applications
Перечень отклоненных заявок на патент на сорт растения
- MC9E** Lista cererilor de brevet pentru soi de plantă anulate
List of nullited plant variety patent applications
Перечень аннулированных заявок на патент на сорт растения
- MM9E** Lista brevetelor pentru soi de plantă a căror valabilitate a încetat
List of invalid plant variety patents
Перечень патентов на сорт растения, действие которых прекращено
- HF9E** Lista brevetelor pentru soi de plantă revalidate
List of revalidated plant variety patents
Перечень восстановленных патентов на сорт растения

**BZ9E Cereri de brevet pentru soi de plantă publicate /
Published plant variety patent applications /
Опубликованные заявки на патент на сорт растения**

Nr. crt.	Nr. depozit / Data depozit	a. Solicitantul b. Amelioratorul	Denumirea comună (<i>Taxonul botanic</i>)	Denumirea propusă a soiului
No.	Application number / Filing date	a. Applicant b. Breeder	Common name (<i>Botanical taxon</i>)	Proposed variety denomination
№ п/п	Номер заявки / Дата подачи	a. Заявитель b. Селекционер	Название вида (<i>Ботанический таксон</i>)	Предложенное наименование сорта
1	2	3	4	5
1	v 2015 0001 / 2015.01.05	a. INSTITUTUL DE FITOTEHNIE "PORUMBENI", MD b. BOROZAN Pantelimon, MD; MUSTEAȚA Simion, MD; RUSU Ghenadie, MD; MATICIUC Vasile, MD; MISTREȚ Silvia, MD; ȘTIRBU Valentin, MD; BRUMA Serghei, MD	PORUMB (<i>Zea mays</i> L.) Maize (<i>Zea mays</i> L.) Кукуруза (<i>Zea mays</i> L.)	Alimentar 325
2	v 2015 0002 / 2015.01.05	a. INSTITUTUL DE FITOTEHNIE "PORUMBENI", MD b. BOROZAN Pantelimon, MD; BRUMA Serghei, MD; MATICIUC Vasile, MD; MUSTEAȚA Simion, MD; MISTREȚ Silvia, MD; ȘTIRBU Valentin, MD; RUSU Ghenadie, MD	PORUMB (<i>Zea mays</i> L.) Maize (<i>Zea mays</i> L.) Кукуруза (<i>Zea mays</i> L.)	Bemo 203
3	v 2015 0003 / 2015.01.05	a. INSTITUTUL DE FITOTEHNIE "PORUMBENI", MD b. MUSTEAȚA Simion, MD; BOROZAN Pantelimon, MD; RUSU Ghenadie, MD; MATICIUC Vasile, MD; MISTREȚ Silvia, MD; ȘTIRBU Valentin, MD; BRUMA Serghei, MD; ROTARI Eugen, MD	PORUMB (<i>Zea mays</i> L.) Maize (<i>Zea mays</i> L.) Кукуруза (<i>Zea mays</i> L.)	Porumbeni 310
4	v 2015 0004 / 2015.01.05	a. INSTITUTUL DE FITOTEHNIE "PORUMBENI", MD b. GRIBINCEA Vladimir, MD; CIOBANU Valentin, MD; MICU Vasile, MD; MICU Alexandru, MD; GUȚANU Constantin, MD; PARTAS Eugenia, MD; MISTREȚ Silvia, MD	PORUMB (<i>Zea mays</i> L.) Maize (<i>Zea mays</i> L.) Кукуруза (<i>Zea mays</i> L.)	AG 2448
5	v 2015 0005 / 2015.01.05	a. INSTITUTUL DE FITOTEHNIE "PORUMBENI", MD b. VANICOVICI Nicolai, MD; MÎRZA Vitalie, MD; MATICIUC Vasile, MD; ȘTIRBU Valentin, MD; MISTREȚ Silvia, MD	PORUMB (<i>Zea mays</i> L.) Maize (<i>Zea mays</i> L.) Кукуруза (<i>Zea mays</i> L.)	AS 530

1	2	3	4	5
6	v 2015 0006 / 2015.01.05	a. INSTITUTUL DE FITOTEHNE "PORUMBENI", MD b. GRIBINCEA Vladimir, MD; CIOBANU Valentin, MD; MICU Vasile, MD; MICU Alexandru, MD; GUȚANU Constantin, MD; PARTAS Eugenia, MD; MISTREȚ Silvia, MD	PORUMB (<i>Zea mays</i> L.) Maize (<i>Zea mays</i> L.) Кукуруза (<i>Zea mays</i> L.)	AG 2174
7	v 2015 0007 / 2015.02.05	a. INSTITUȚIA PUBLICĂ, INSTITUTUL DE CERCETĂRI PENTRU CULTURILE DE CÎMP "SELECȚIA", MD b. POSTOLATI Alexei, MD; GĂINĂ Lidia, MD; SERGHEI Titu, MD; PLEȘCA Adrian, MD; ȚURCAN Iulia, MD; ĂTANOVA Lilia, MD; TARAN Mihail, MD; STAVĂR Lidia, MD	GRĂU COMUN (<i>Triticum aestivum</i> L.) Wheat (<i>Triticum aestivum</i> L.) Пшеница мягкая (<i>Triticum aestivum</i> L.)	NUMITOR
8	v 2015 0008 / 2015.02.05	a. INSTITUȚIA PUBLICĂ, INSTITUTUL DE CERCETĂRI PENTRU CULTURILE DE CÎMP "SELECȚIA", MD b. POSTOLATI Alexei, MD; GĂINĂ Lidia, MD; SERGHEI Titu, MD; PLEȘCA Adrian, MD; ȚURCAN Iulia, MD; ĂTANOVA Lilia, MD; TARAN Mihail, MD; VRONSHIH Mihail, MD	GRĂU COMUN (<i>Triticum aestivum</i> L.) Wheat (<i>Triticum aestivum</i> L.) Пшеница мягкая (<i>Triticum aestivum</i> L.)	CĂPRIANA PLUS
9	v 2015 0009 / 2015.02.05	a. INSTITUȚIA PUBLICĂ, INSTITUTUL DE CERCETĂRI PENTRU CULTURILE DE CÎMP "SELECȚIA", MD b. BOAGHII Ion, MD; LUNGU Eugenia, MD; VATAVU Marta, MD; ERENCIUC Ivan, MD; TARAN Mihail, MD; POSTOLACHI Nina, MD; GOLOVATIC Zinaida, MD	FLOAREA-SOARELUI (<i>Helianthus annuus</i> L.) Sunflower (<i>Helianthus annuus</i> L.) Подсолнечник (<i>Helianthus annuus</i> L.)	HS-1014
10	v 2015 0010 / 2015.02.05	a. INSTITUȚIA PUBLICĂ, INSTITUTUL DE CERCETĂRI PENTRU CULTURILE DE CÎMP "SELECȚIA", MD b. CHIȘCA Maria, MD; VOZIAN Valeriu, MD; PLEȘCA Adrian, MD; VRONSHIH Mihail, MD; TARAN Mihail, MD; JURAT Valentin, MD	ORZ (<i>Hordeum vulgare</i> L.) Barley (<i>Hordeum vulgare</i> L.) Ячмень (<i>Hordeum vulgare</i> L.)	RADANA
11	v 2015 0011 / 2015.02.05	a. INSTITUȚIA PUBLICĂ, INSTITUTUL DE CERCETĂRI PENTRU CULTURILE DE CÎMP "SELECȚIA", MD b. AVĂDĂNII Larisa, MD; VOZIAN Valeriu, MD; BLÎNDU Maria, MD; CRĂCIUN Aurelia, MD; DULEPA Lidia, MD	FASOLE (<i>Phaseolus vulgaris</i> L.) Bean (<i>Phaseolus vulgaris</i> L.) Фасоль (<i>Phaseolus vulgaris</i> L.)	PETRELA

1	2	3	4	5
12	v 2015 0012 / 2015.02.05	a. INSTITUȚIA PUBLICĂ, INSTITUTUL DE CERCETĂRI PENTRU CULTURILE DE CÂMP "SELECȚIA", MD b. IACOBUȚĂ Maria, MD; VOZIAN Valeriu, MD; PINTELEI Nina, MD; TARAN Mihail, MD; CRĂCIUN Aurelia, MD	SOIA (<i>Glicine max</i> (L.) Merrill) Soybean (<i>Glicine max</i> (L.) Merrill) Соя (<i>Glicine max</i> (L.) Merrill)	IGORINA
13	v 2015 0013 / 2015.02.05	a. INSTITUȚIA PUBLICĂ, INSTITUTUL DE CERCETĂRI PENTRU CULTURILE DE CÂMP "SELECȚIA", MD b. COSOVAN Alexandra, MD; VOZIAN Valeriu, MD; REȘETNIC Ion, MD	MAZĂRE (<i>Pisum sativum</i> L.) Peas (<i>Pisum sativum</i> L.) Горох (<i>Pisum sativum</i> L.)	MZ-14-14
14	v 2015 0014 / 2015.02.13	a. INSTITUTUL DE GENETICĂ, FIZIOLOGIE ȘI PROTECȚIE A PLANTELOR AL ACADEMIEI DE ȘTIINȚE A MOLDOVEI, MD b. MĂRÎ Liliana, MD; BUJOREANU Valeriu, MD; ANDRONIC Larisa, MD; SMEREA Svetlana, MD; BOTNARI Vasile, MD	TOMATE (<i>Solanum lycopersicum</i> L.) Tomato (<i>Solanum lycopersicum</i> L.) Томат (<i>Solanum lycopersicum</i> L.)	Anona
15	v 2015 0015 / 2015.02.12	a. INSTITUTUL DE GENETICĂ, FIZIOLOGIE ȘI PROTECȚIE A PLANTELOR AL ACADEMIEI DE ȘTIINȚE A MOLDOVEI, MD b. MĂRÎ Liliana, MD; BUJOREANU Valeriu, MD; ANDRONIC Larisa, MD; SMEREA Svetlana, MD; BOTNARI Vasile, MD; BERZOI Valentina, MD	TOMATE (<i>Solanum lycopersicum</i> L.) Tomato (<i>Solanum lycopersicum</i> L.) Томат (<i>Solanum lycopersicum</i> L.)	CisGen

**FF9E Brevete pentru soi de plantă acordate /
Granted plant variety patents /
Предоставленные патенты на сорт растения**

Nr. crt.	Nr. depozit / Data depozit	a. Titularul b. Amelioratorul	Denumirea comună (<i>Taxonul botanic</i>)	Denumirea soiului	Numărul de brevet / Data acordării
No.	Application number / Filing date	a. Holder b. Breeder	Common name (<i>Botanical taxon</i>)	Variety denomination	Patent number / Date of grant
№ п/п	Номер заявки / Дата подачи	a. Патентообладатель b. Селекционер	Название вида (<i>Ботанический таксон</i>)	Наименование сорта	Номер патента / Дата предоставления
1	v 2012 0005 / 2012.01.16	a. INSTITUTUL DE GENETICĂ, FIZIOLOGIE ȘI PROTECȚIE A PLANTELOR AL ACADEMIEI DE ȘTIINȚE A MOLDOVEI, MD b. CELAC Valentin, MD; BUDAC Alexandru, MD	LATIR (<i>Lathyrus sativus</i> L.) Chickling vetch (<i>Lathyrus sativus</i> L.) Чина (<i>Lathyrus sativus</i> L.)	BOGDAN	190 / 2015.05.31
2	v 2013 0002 / 2013.01.23	a. INSTITUTUL DE GENETICĂ, FIZIOLOGIE ȘI PROTECȚIE A PLANTELOR AL ACADEMIEI DE ȘTIINȚE A MOLDOVEI, MD b. SÎROMEATNICOV Iulia, MD; JACOTĂ Anatolie, MD; COTENCO Eugenia, MD; BOTNARI Vasile, MD; CHIRILOV Eleonora, MD	TOMATE (<i>Solanum lycopersicum</i> L.) Tomato (<i>Solanum lycopersicum</i> L.) Томат (<i>Solanum lycopersicum</i> L.)	ANATOLIE	191 / 2015.05.31

**FG9E Brevet pentru soiuri de plantă eliberate /
Issued plant variety patents /
Выданные патенты на сорт растения**

Nr. crt.	Nr. depozit / Data depozit	a. Titularul b. Amelioratorul	Denumirea comună (<i>Taxonul botanic</i>)	Denumirea soiului	Numărul de brevet/ Data acordării
No.	Application number / Filing date	a. Holder b. Breeder	Common name (<i>Botanical taxon</i>)	Variety denomination	Patent number / Date of grant
№ п/п	Номер заявки / Дата подачи	a. Патентообладатель b. Селекционер	Название вида (<i>Ботанический таксон</i>)	Наименование сорта	Номер патента/ Дата предоставления патента
1	v 2012 0011 / 2012.01.27	a. INSTITUȚIA PUBLICĂ, INSTITUTUL DE CERCETĂRI PENTRU CULTURILE DE CÎMP "SELECȚIA", MD b. IACOBUȚA Maria, MD; VOZIAN Valeriu, MD; PINTELEI Nina, MD; DULEPA Lidia, MD; TARAN Mihail, MD	SOIA (<i>Glycine max</i> (L.) Merrill) Soybean (<i>Glycine max</i> (L.) Merrill) Соя (<i>Glycine max</i> (L.) Merrill)	VERONIA	180 / 2015.01.31

III

Mărci / Trademarks

Protecția juridică a mărcilor în Republica Moldova se asigură în temeiul înregistrării lor la AGEPI în modul stabilit de Legea nr. 38-XVI din 2008.02.29 privind protecția mărcilor. În conformitate cu Legea, marca se autentifică prin certificatul de înregistrare eliberat de AGEPI. Certificatul de înregistrare confirmă prioritatea mărcii și dreptul exclusiv al titularului asupra mărcii pentru produsele și serviciile indicate în certificat.

În prezenta Secțiune se publică datele privind cererile de înregistrare, mărcile înregistrate și mărcile reînnoite prin procedura națională.

Mărcile înregistrate conform Aranjamentului de la Madrid privind înregistrarea internațională a mărcilor și Protocolului referitor la Aranjamentul de la Madrid la care Republica Moldova este parte se publică în limbile franceză, engleză și spaniolă în Buletinul OMPI de Mărci Internaționale ("Gazette OMPI des marques internationales / WIPO Gazette of International Marks / Gaceta de la OMPI de Marcas Internacionales"). Buletinul include toate datele referitoare la înregistrările internaționale noi, la reînnoiri, la desemnări posterioare, precum și la modificări și alte acțiuni ce se referă la înregistrările internaționale. Buletinul este disponibil accesului public pe site-ul OMPI la adresele <http://www.wipo.int/madrid/en/madridgazette/>, <http://www.wipo.int/madrid/fr/madridgazette/> sau <http://www.wipo.int/madrid/es/madridgazette/> și în biblioteca AGEPI pe suport DVD.

Legal protection of trademarks in the Republic of Moldova shall be afforded on the basis of registration with the AGEPI, as established by Law No. 38-XVI of 2008.02.29 on the Protection of Trademarks. According to this Law the trademark is certified by a registration certificate issued by AGEPI. The registration certificate attests the priority date of the trademark and the exclusive right of the owner in the trademark for the goods and services entered in the certificate.

Data on filed trademark applications, registered trademarks and trademarks renewal under the national procedure shall be published in this Section.

Trademarks registered under the Madrid Agreement and the Protocol Concerning the International Registration of Marks to which the Republic of Moldova is party shall be published in French, English and Spanish in the Gazette OMPI des marques internationales / WIPO Gazette of International Marks / Gaceta de la OMPI de Marcas Internacionales. The Gazette includes all relevant data on new international registrations, renewals, subsequent designations as well as changes and other entries referred to the international registrations. The Gazette is available for public on the WIPO site at <http://www.wipo.int/madrid/en/madridgazette/>, <http://www.wipo.int/madrid/fr/madridgazette/> or <http://www.wipo.int/madrid/es/madridgazette/> and on DVD carrier in the AGEPI library.

**CODURILE INID PENTRU IDENTIFICAREA DATELOR BIBLIOGRAFICE
REFERITOARE LA MĂRCI, CONFORM NORMEI ST. 60 OMPI****LIST OF INID CODES CONCERNING BIBLIOGRAPHIC DATA
RELATING TO MARKS, ACCORDING TO WIPO STANDARD ST. 60**

- (111) Numărul de ordine al înregistrării
Serial number of the registration
- (116) Numărul de ordine al înregistrării reînnoite
Serial number of the renewal
- (151) Data înregistrării
Date of the registration
- (156) Data reînnoirii
Date of the renewal
- (170) Termenul prevăzut de valabilitate a înregistrării / reînnoirii
Expected duration of the registration/renewal
- (181) Data prevăzută de expirare a termenului de valabilitate a înregistrării
Expected expiration date of the registration
- (186) Data prevăzută de expirare a termenului de valabilitate a reînnoirii
Expected expiration date of the renewal
- (210) Numărul de depozit
Number of the application
- (220) Data de depozit
Date of filing of the application
- (230) Data priorității de expoziție
Date of the exhibition priority
- (310) Numărul de depozit al cererii inițiale
Number of the initial application
- (320) Data de depozit a cererii inițiale
Date of filing of the initial application
- (330) Țara cererii inițiale, codul conform normei ST. 3 OMPI
Country of the initial application, code according to WIPO Standard ST. 3
- (441) Data la care informațiile privind cererea neexaminată au fost făcute accesibile publicului
Date of making information available to the public regarding the non-examined application
- (442) Data la care informațiile privind cererea examinată au fost făcute accesibile publicului
Date of making information available to the public regarding the examined application
- (450) Data la care informațiile privind înregistrarea au fost făcute accesibile publicului
Date of making information available to the public regarding the registration
- (510) Lista produselor când acestea nu sunt clasificate
List of goods, if not classified
- (511) Indicarea claselor conform Clasificării internaționale a produselor și serviciilor în scopul înregistrării mărcilor (Clasificarea de la Nisa), lista produselor și serviciilor conform acestei clasificări
The International Classification of Goods and Services for the Purposes of the Registration of Marks (Nice Classification), list of goods and/or services classified according thereto

- (526) Elementele mărcii asupra cărora nu se extinde dreptul exclusiv
Marks elements to which the exclusive rights do not extend
- (531) Descrierea elementelor figurative ale mărcii conform Clasificării internaționale a elementelor figurative ale mărcilor (Clasificarea de la Viena)
Description of the figurative elements of the mark according to the International Classification of the Figurative Elements of Marks (Vienna Classification)
- (540) Reproducerea mărcii
Reproduction of the mark
- (550)* Indicarea faptului că marca este proprietate a statului
Indication to the effect that the mark is a state property
- (551) Indicarea faptului că marca este colectivă sau de certificare
Indication to the effect that the mark is a collective mark or a certification mark
- (554) Indicarea faptului că marca este tridimensională
Indication to the effect that the mark is a three-dimensional mark
- (556) Marcă sonoră, inclusiv caracteristicile
Sound mark, including characteristics
- (580) Data înscrierii oricărui tip de tranzacție privind cererile de înregistrare sau înregistrările (de exemplu: modificare de titular, modificare de nume sau adresă, renunțare, expirare a protecției)
Date of recording of any kind of transaction in respect of applications or registrations (for example: change in ownership, change in name or address, renunciation, termination of protection)
- (591) Indicarea culorilor revendicate
Indication of colors claimed
- (641) Numărul și data altor cereri înrudite din punct de vedere juridic
Number and date of other legally related applications
- (730) Numele/denumirea și adresa solicitantului sau titularului, codul țării conform normei ST. 3 OMPI
Name and address of the applicant or the holder of the registration, country code according to WIPO Standard ST. 3
- (740) Numele reprezentantului
Name of the representative
- (750) Adresa pentru corespondență
Address for correspondence
- (770) Numele și adresa solicitantului sau titularului precedent (în caz de schimbare a titularului)
Name and address of the applicant or holder (in case of change in ownership)
- (771) Numele precedent sau adresa precedentă a solicitantului sau titularului (fără schimbarea titularului)
Previous name or address of the applicant or holder (in case of change in ownership)
- (791) Numele și adresa licențiatului
Name and address of the licensee
- (800) Indicarea datelor conform Aranjamentului de la Madrid și Protocolului de la Madrid
Indication of data under the Madrid Agreement and the Madrid Protocol
- (300)* Date referitoare la prioritatea cererilor înregistrate la oficiul de brevete al fostei U.R.S.S. (numărul documentului, data depozitării, codul țării)
Data relating to priority of the applications registered with the patent office of the former USSR (number of the document, application filing date, code of the country)

Cereri de înregistrare / Applications for registration

În conformitate cu Legea nr. 38-XVI din 2008.02.29 privind protecția mărcilor, cererea de înregistrare a mărcii se depune la AGEPI de către solicitant, personal sau prin intermediul unui reprezentant. O cerere trebuie să se refere la o singură marcă și trebuie să conțină documentele prevăzute în art. 30 din Lege.

Orice persoană interesată în termen de 3 luni de la data publicării datelor cu privire la cererea depusă poate prezenta în scris la AGEPI observații motivate privind necesitatea de a refuza înregistrarea mărcii conform art. 7 și/sau să formuleze o opoziție la înregistrarea mărcii pe motiv că înregistrarea acesteia ar trebui refuzată în baza prevederilor art. 8 din Lege.

In accordance with the Law No. 38-XVI of 2008.02.29 on the Protection of Trademarks a trademark registration application shall be filed with the AGEPI by the applicant, in person or through a representative. An application shall relate to one trademark only and shall contain the documents provided for in Art. 30 of the Law.

Within three months of the date of publication of a trademark registration application, any person shall be entitled to submit its comments in writing to the AGEPI, providing justification of the need for refusal of the trademark registration on the basis of Article 7 and/or lodge an opposition against registration of a trademark on the grounds that its registration must be refused on the basis of Article 8 of the Law.

(210) **036168**
 (220) 2014.11.19
 (730) **DOLOMANJI Serghei, MD**
 Str. Polzunova nr. 15,
 MD-3200, Bender, Republica Moldova
 (540)

Waterstop Ватерстоп

(511) NCL(10-2014)
 01 - substanțe de îngroșare pentru produse din beton împotriva umidității din zidărie (cu excepția picturilor), preparate de ciment de impermeabilizare (cu excepția vopselelor), produse de conservare a cărămizii (cu excepția vopselelor și uleiurilor);
 02 - vopsele, lacuri; substanțe de protecție contra ruginii și contra deteriorării lemnului; coloranți; mordansare; rășini naturale în stare brută; metale sub formă de folii și pudră pentru pictori, decoratori, tipografi și artiști;
 17 - cauciuc, gutapercă, gumă, azbest, mică și produse din aceste materiale, necuprinse în alte clase; conducte flexibile, nemetalice; materiale de filtrare, izolatori, substanțe de izolare a umidității, substanțe pentru izolarea clădirilor împotriva umidității, materiale rezistente la umiditate din această clasă; lacuri, uleiuri și vopsele izolante;
 19 - materiale de construcții (nemetalice), țevi rigide nemetalice pentru construcție; asfalt, smoală și bitum, construcții transportabile nemetalice.
 (531) CFE(5) 28.05.00.

(210) **036300**
 (220) 2014.12.29
 (730) **BLG AURUM LIMITED, CY**
 Nikou Georgiou Str., 6, BLOCK C, 7th floor -
 Flat/Office 703, 1095, NICOSIA, Cipru

(540)



(591) Culori revendicate: alb, roșu.
 (511) NCL(10-2014)
 36 - asigurări; afaceri financiare; afaceri monetare; afaceri imobiliare.
 (531) CFE(5) 26.04.06; 26.04.07; 26.04.18; 27.05.24; 29.01.12.

(210) **036324**
 (220) 2014.12.23
 (310) UK00003065677
 (320) 2014.07.24
 (330) GB
 (730) **British American Tobacco (Brands) Inc., US**
 2711 Centerville Road, Suite 300, Wilmington,
 Delaware 19808, Statele Unite ale Americii
 (540)



(591) Culori revendicate: argintiu, gri, alb.

- (511) NCL(10-2014)
 34 - țigarete; tutun, produse de tutun, brichete, chibrituri, articole pentru fumători.
 (531) CFE(5) 19.03.03; 19.03.24; 25.05.02; 25.05.03; 25.05.25; 25.07.20; 25.07.22; 26.11.09; 29.01.06.

-
- (210) **036326**
 (220) 2014.12.23
 (310) UK00003064887
 (320) 2014.07.18
 (330) GB
 (730) **British American Tobacco (Brands) Inc., US**
 2711 Centerville Road, Suite 300, Wilmington, Delaware 19808, Statele Unite ale Americii
 (540)

1871 CRISP

- (511) NCL(10-2014)
 34 - țigarete; tutun, produse de tutun, brichete, chibrituri, articole pentru fumători.

-
- (210) **036327**
 (220) 2014.12.23
 (310) UK00003064893
 (320) 2014.07.18
 (330) GB
 (730) **British American Tobacco (Brands) Inc., US**
 2711 Centerville Road, Suite 300, Wilmington, Delaware 19808, Statele Unite ale Americii
 (540)

1871 WILD

- (511) NCL(10-2014)
 34 - țigarete; tutun, produse de tutun, brichete, chibrituri, articole pentru fumători.

-
- (210) **036328**
 (220) 2014.12.23
 (310) UK00003064882
 (320) 2014.07.18
 (330) GB
 (730) **British American Tobacco (Brands) Inc., US**
 2711 Centerville Road, Suite 300, Wilmington, Delaware 19808, Statele Unite ale Americii

(540)

1871 COLD

- (511) NCL(10-2014)
 34 - țigarete; tutun, produse de tutun, brichete, chibrituri, articole pentru fumători.

-
- (210) **036340**
 (220) 2014.12.27
 (310) 67252
 (320) 2014.07.25
 (330) KZ
 (730) **Rothmans of Pall Mall Limited, CH**
 Zaehlerweg 4, 6300 Zug, Elveția
 (540)

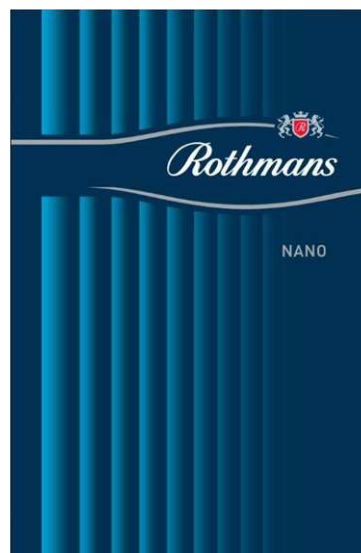

- (591) Culori revendicate: albastru, albastru-închis, bleumarin, roșu, gri, alb.

- (511) NCL(10-2014)
 34 - țigarete; tutun, produse de tutun, brichete, chibrituri, articole pentru fumători.

- (531) CFE(5) 03.01.02; 03.01.22; 04.03.01; 24.01.15; 24.01.18; 24.01.19; 24.09.02; 25.07.20; 27.05.11; 29.01.15.

-
- (210) **036406**
 (220) 2015.01.16
 (730) **SURUCEANU Mircea, MD**
 Str. Nicolai Dimo nr. 29/2, ap. 95,
 MD-2045, Chișinău, Republica Moldova

(540)



- (591) Culori revendicate: roșu, albastru, albastru deschis, alb.
 (511) NCL(10-2015)
 35 - publicitate; gestiunea afacerilor comerciale; administrare comercială; lucrări de birou.
 (531) CFE(5) 07.05.02; 07.05.05; 24.07.01; 24.07.23; 26.04.16; 26.04.18; 27.05.08; 29.01.14.

-
- (210) **036409**
 (220) 2015.01.16
 (730) **CUNEV Veaceslav, MD**
 Str. Alexe Mateevici nr. 51, ap. 4,
 MD-2009, Chișinău, Republica Moldova
 (540)

MyCard

- (511) NCL(10-2015)
 42 - servicii științifice și tehnologice, precum și servicii de cercetare și de creație, referitoare la acestea; servicii de analiză și cercetare industrială; crearea și dezvoltarea hardware și software de calculator; elaborarea designului personalizat pentru carduri bancare.

-
- (210) **036472**
 (220) 2015.01.26
 (730) **GUTNIK Vladimir, MD**
 Str. Ion Creangă nr. 13, ap. 48,
 MD-3601, Ungheni, Republica Moldova

(540)



- (526) Elementele mărcii asupra cărora solicitantul declară că renunță la invocarea oricărui drept exclusiv: "Halal" cu excepția executării grafice deosebite.
 (591) Culori revendicate: alb, verde-deschis, roșu, gri.
 (511) NCL(10-2015)
 29 - carne, pește, păsări și vânat; extracte din carne conservate, congelate, uscate și fierte.
 (531) CFE(5) 03.04.11; 03.04.12; 03.04.26; 26.01.18; 27.07.02; 28.01.00; 29.01.14.

-
- (210) **036473**
 (220) 2015.01.26
 (730) **GUTNIK Vladimir, MD**
 Str. Ion Creangă nr. 13, ap. 48,
 MD-3601, Ungheni, Republica Moldova
 (540)



- (526) Elementele mărcii asupra cărora solicitantul declară că renunță la invocarea oricărui drept exclusiv: "Halal" cu excepția executării grafice deosebite.
 (591) Culori revendicate: alb, verde-deschis, roșu, gri.
 (511) NCL(10-2015)
 29 - carne, pește, păsări și vânat; extracte din carne conservate, congelate, uscate și fierte.
 (531) CFE(5) 03.04.11; 03.04.12; 03.04.26; 26.01.18; 27.07.02; 28.01.00; 29.01.14.

(210) **036487**
 (220) 2015.01.28
 (730) **MARCO Mircea, MD**
 Str. Mircești nr. 8, bloc 1, ap. 135,
 MD-2049, Chișinău, Republica Moldova
 (540)

MARCO

(511) NCL(10-2015)
 41 - educație; instruire; divertisment; activități sportive și culturale.

(210) **036495**
 (220) 2015.01.30
 (730) **MAGIC STEP S.R.L., MD**
 Bd. Traian nr. 5, ap. 97,
 MD-2060, Chișinău, Republica Moldova
 (540)



(591) Culori revendicate: verde, negru.
 (511) NCL(10-2015)
 25 - îmbrăcăminte, încălțăminte, articole care servesc la acoperirea capului;
 35 - publicitate; gestiunea afacerilor comerciale; administrare comercială; lucrări de birou.
 (531) CFE(5) 02.09.19; 09.09.01; 09.09.15; 26.01.05; 26.01.06; 27.05.10; 29.01.12.

(210) **036501**
 (220) 2015.01.30
 (730) **GRIGORIEV Leonid, MD**
 Str. Sfatul Țării nr. 25, bloc 1,
 MD-2012, Chișinău, Republica Moldova

(540)

B♡sweet

(511) NCL(10-2015)
 30 - cafea, ceai, cacao și înlocuitori de cafea; orez; tapiocă și sago; făină și preparate făcute din cereale; pâine, produse de patiserie și cofetărie; înghețată; zahăr, miere, sirop de melasă; drojdie, praf de copt; sare; muștar; oțet, sosuri (condimente); mirodenii; gheață.

(531) CFE(5) 02.09.01; 27.03.02; 27.05.13.

(210) **036505**
 (220) 2015.02.02
 (730) **Twentieth Century Fox Film Corporation, corporație din Statul Delaware, US**
 10201 West Pico Boulevard, Los Angeles, California 90035, Statele Unite ale Americii
 (540)

DUFF BEER

(526) Elementele mărcii asupra cărora solicitantul declară că renunță la invocarea oricărui drept exclusiv: "BEER".

(511) NCL(10-2015)
 32 - bere; bere fără alcool; bere blondă; bere blondă englezească; bere neagră și bere neagră englezească.

(210) **036515**
 (220) 2015.02.04
 (730) **IVANOGLO Veaceslav, MD**
 Bd. Dacia nr. 38, bloc 6, ap. 81,
 MD-2060, Chișinău, Republica Moldova
 (540)

F24.md

- (591) Culori revendicate: alb, negru, oranj.
 (511) NCL(10-2015)
 03 - preparate pentru albit și alte substanțe pentru spălat; preparate pentru curățare, lustruire, degresare și șlefuire; săpunuri; parfumerie, uleiuri esențiale, cosmetice, loțiuni pentru păr; produse pentru îngrijirea dinților;
 09 - aparate și instrumente științifice, nautice, geodezice, fotografice, cinematografice, optice, de cântărire, de măsurare, de semnalizare, de control (verificare), de siguranță (salvare) și didactice; aparate și instrumente pentru conducerea, distribuirea, transformarea, acumularea, reglarea sau comanda curentului electric; aparate pentru înregistrarea, transmiterea, reproducerea sunetului sau imaginilor; suporturi de înregistrare magnetice, discuri acustice; compact-discuri, DVD-uri și alte suporturi de stocare a datelor; mecanisme pentru aparate cu preplată; case înregistratoare, mașini de calculat, echipament pentru prelucrarea informației, calculatoare; software de calculatoare; extinctoare;
 11 - aparate de iluminat, de încălzit, de producere a vaporilor, de gătit, de refrigerare, de uscare, de ventilare, de distribuire a apei și instalații sanitare;
 35 - servicii on-line de tranzacționare, și anume servicii de operare on-line pe piețe pentru vânzătorii și cumpărătorii de produse și servicii; servicii on-line de tranzacționare în care vânzătorii afișează produsele sau serviciile care urmează să fie oferite spre vânzare, achiziționare sau spre licitare prin intermediul Internetului, în scopul facilitării vânzării de produse și servicii de către terți prin intermediul unei rețele de calculatoare; oferire de răspuns evaluativ și evaluări de produse și servicii oferite de vânzători, evaluarea valorii și a prețurilor produselor și serviciilor oferite de vânzători, servicii de performanță a cumpărătorilor și vânzătorilor, servicii de livrare, precum și experiență globală de tranzacționare în legătură cu acestea; oferirea unui ghid de căutare de publicitate on-line care oferă produse și servicii ale vânzătorilor; oferirea unei baze de date de căutare on-line de evaluare pentru cumpărători și vânzători; servicii de publicitate și reclamă; servicii de afaceri, servicii de comercializare pentru terți prestate de supermarketuri, hipermarketuri,

buticuri, magazine, gherete, chioșcuri și tarabe.

(531) CFE(5) 27.05.21; 27.07.11; 27.07.12; 29.01.13.

(210) **036516**

(220) 2015.02.04

(730) **VRÎNCEANU Tatiana, MD**

Str. M. Sadoveanu nr. 4, bloc 1, ap. 166,
 MD-2075, Chișinău, Republica Moldova

(540)

AVENUE TRAVEL

(511) NCL(10-2015)

39 - transport; ambalarea și depozitarea mărfurilor; organizarea călătoriilor;

43 - servicii de alimentație publică; servicii de cazare temporară.

(210) **036531**

(220) 2015.02.05

(730) **Mary Kay Inc., corporație din statul Delaware, US**

16251 Dallas Parkway, Addison, Texas 75001,
 Statele Unite ale Americii

(540)

TIMEWISE PERFECTLY BRIGHT

(511) NCL(10-2015)

03 - cosmetice; produse nemedicinale pentru îngrijirea pielii; articole de toaletă nemedicinale; parfumuri de uz personal; produse de parfumerie; apă de colonie; apă de toaletă; apă parfumată (de colonie).

(210) **036535**

(220) 2015.02.06

(730) **POIANA CODRILOR S.R.L., societate comercială, MD**

MD-6829, Ulmu, Ialoveni, Republica Moldova

(540)



(591) Culori revendicate: roșu, alb, verde, auriu.

(511) NCL(10-2015)

33 - vinuri și produse vinicole cu conținut de alcool, altele decât berea.

(531) CFE(5) 09.01.10; 24.05.20; 25.01.06; 26.01.04; 26.01.12; 26.01.21; 29.01.14.

(210) **036543**

(220) 2015.02.10

(730) **ROUVIER CARINE, GHISLAINE, FR**2 chemin DES GARENNES 77120,
MAUPERTHUIS, Franța

(540)

Voyages
« Pourquoi Pas... »

(511) NCL(10-2015)

39 - transport; ambalarea și depozitarea mărfurilor; organizarea călătoriilor.

(531) CFE(5) 26.03.23; 27.05.09.

(210) **036553**

(220) 2015.02.10

(730) **Starbucks Corporation d/b/a Starbucks Coffee Company, corporație din statul Washington, US**2401 Utah Avenue South, Seattle,
Washington 98134, Statele Unite ale Americii

(540)

STARBUCKS REFRESHA

(511) NCL(10-2015)

30 - băuturi pe bază de cafea; băuturi pe bază de espresso; băuturi pe bază de ciocolată; băuturi pe bază de ceai; băuturi pe bază de ceai din plante; arome, altele decât uleiurile esențiale, pentru băuturi;

32 - băuturi din fructe, sucuri de fructe și băuturi pe bază de fructe; băuturi din legume, sucuri de legume și băuturi pe bază de legume; băuturi nealcoolice, și anume băuturi carbogazoase, băuturi răcoritoare; băuturi energizante, băuturi izotonice; amestecuri lichide pentru băuturi; amestecuri sub formă de praf pentru băuturi; siropuri pentru băuturi; apă potabilă, minerală și gazoasă îmbuteliată cu arome sau nearomate; băuturi pe bază de soia, nefiind înlocuitori de lapte; lapte de alune; suc de alune; concentrate și piureuri de fructe utilizate ca ingrediente pentru băuturi.

(210) **036554**

(220) 2015.02.10

(730) **CRYSTAL LAGOONS (CURACAO) B.V., CW**Kaya W.F.G. (Jombi) Mensing 14, 2nd floor,
Willemstad, Curaçao

(540)

CRYSTAL LAGOONS

(511) NCL(10-2015)

42 - servicii de inginerie, și anume proiectarea uzinelor/instalațiilor de purificare a apei pentru apele reziduale, utilizate și poluate; servicii de proiectare privind construirea uzinelor/instalațiilor de purificare a apei pentru apele reziduale, utilizate și poluate; proiectarea pentru persoane terțe a lacurilor/bazinelor de decantare, lacurilor de acumulare artificiale și a sistemelor de purificare a apei pentru menținerea calității apei în lacurile/bazinele de decantare, lacurile de acumulare artificiale; servicii referitoare la căile de comunicație inginerești civile, și anume proiectarea și servicii de arhitectură referitoare la

rezervoare și lacuri/bazine, lacuri de acumulare artificiale; consultații și cercetări profesionale, și anume studiere și cercetare științifică în domeniul hidraulicii pentru alimentația cu apă.

ceas; cadrane solare; curele de ceas; carcase de ceasuri de mână; lanțuri de ceas; sticlă de ceas; geamuri de ceas; arcuri de ceas; ceasuri cu brățară.

(531) CFE(5) 02.09.23; 27.03.01; 27.03.02; 27.05.08.

(210) **036555**
 (220) 2015.02.10
 (730) **Mary Kay Inc., corporație din statul Delaware, US**
 16251 Dallas Parkway, Addison, Texas 75001, Statele Unite ale Americii
 (540)

(210) **036564**
 (220) 2015.02.16
 (730) **ȘCERBANIUC Sergiu, MD**
 Str. prof. Ion Dumeniuk nr. 23, ap. 8, MD-2075, Chișinău, Republica Moldova
 (540)

EMBRACE EVERY MOMENT

(511) NCL(10-2015)
 03 - cosmetice; produse nemedicinale pentru îngrijirea pielii; articole de toaletă nemedicinale; parfumuri de uz personal; produse de parfumerie; apă de colonie; apă de toaletă; apă parfumată (de colonie).

(210) **036560**
 (220) 2015.02.12
 (730) **ANAIT Limited, VG**
 P O Box 957, Offshore Incorporations Centre, Road Town, Tortola, Insulele Virgine Britanice
 (540)

HYDR  GEN

(511) NCL(10-2015)
 14 - ceasuri deșteptătoare; ancore pentru ceasuri și ceasornicărie; ceasornice atomice; casete de arc cu sistem de blocare a axului (ceasornicărie); carcase pentru ceasornice și ceasornicărie; casete de prezentare pentru ceasuri; cronografe; cronometre; instrumente pentru măsurarea timpului; cronoscoape; cutii de ceas; indicatoare de ceas; ceasuri cu brățară; ceasornice electrice și ceasuri; mecanisme de ceasornic; ceasuri de control; cadrane (ceasornicărie); ceasuri de referință (ceasuri etalon); componente mobile pentru ceasornicărie; pendule de ceas și ceasornicărie; ceasuri de cronometrare; brățări de

OSCAR OCKAP

(511) NCL(10-2015)
 02 - vopsele, firnisuri, lacuri; substanțe de protecție contra ruginii și contra deteriorării lemnului; materiale colorante; mordanți; rășini naturale în stare brută; metale sub formă de foițe și sub formă de pudră pentru pictori, decoratori, tipografi și artiști;
 03 - preparate pentru albit și alte substanțe pentru spălat; preparate pentru curățare, lustruire, degresare și șlefuire; săpunuri; parfumerie, uleiuri esențiale, cosmetice, loțiuni pentru păr; produse pentru îngrijirea dinților;
 04 - uleiuri și grăsimi industriale; lubrifianți; produse pentru absorbția, umezirea și compactarea pulberilor; combustibili (inclusiv benzină pentru motoare) și substanțe pentru iluminat; lumânări și fitiluri pentru iluminat;
 07 - mașini și mașini-unelte; motoare (cu excepția motoarelor pentru vehiculele terestre); cuplaje și organe de transmisie (cu excepția celor pentru vehiculele terestre); instrumente agricole, altele decât cele acționate manual; incubatoare pentru ouă; distribuitoare automate;
 08 - scule și instrumente de mână acționate manual; cuțite, furculițe și linguri; arme albe; aparate de ras;
 09 - aparate și instrumente științifice, nautice, geodezice, fotografice, cinematografice, optice, de cântărire, de măsurare, de semnalizare, de control (verificare), de siguranță (salvare) și didactice; aparate și instrumente pentru conducerea, distribuția, transformarea, acumularea, reglarea sau comanda curentului electric; aparate pentru înregistrarea,

- transmiterea, reproducerea sunetului sau imaginilor; suporturi de înregistrare magnetice, discuri acustice; compact-discuri, DVD-uri și alte suporturi de stocare a datelor; mecanisme pentru aparate cu preplată; case înregistratoare, mașini de calculat, echipament pentru prelucrarea informației, calculatoare; software de calculatoare; extinctoare;
- 10 - aparate și instrumente chirurgicale, medicale, dentare și veterinare, membre, ochi și dinți artificiali, articole ortopedice; material de sutură;
- 11 - aparate de iluminat, de încălzit, de producere a vaporilor, de gătit, de refrigerare, de uscare, de ventilare, de distribuire a apei și instalații sanitare;
- 16 - hârtie, carton și produse din aceste materiale, necuprinse în alte clase; produse de imprimare; articole pentru legătorie; fotografii; papetărie; adezivi (materiale de lipit) pentru papetărie sau menaj; materiale pentru artiști; pensule; mașini de scris și articole de birou (cu excepția mobilelor); materiale de instruire sau învățământ (cu excepția aparatelor); materiale plastice pentru ambalaj (necuprinse în alte clase); caractere tipografice, clișee;
- 17 - cauciuc, gutapercă, gumă, azbest, mică și produse din aceste materiale necuprinse în alte clase; produse din materiale plastice semiprelucrate; materiale de călăfăuire, etanșare și izolare, conducte flexibile nemetalice;
- 18 - piele și imitații din piele, produse din aceste materiale necuprinse în alte clase; piei de animale; geamantane și valize; umbrele și umbrele de soare; bastoane; bice și articole de șelărie;
- 19 - materiale de construcție nemetalice; conducte rigide nemetalice pentru construcție; asfalt, smoală și bitum; construcții nemetalice transportabile; monumente nemetalice;
- 21 - ustensile și recipiente pentru menaj sau bucătărie; piepteni și bureți; perii (cu excepția pensulelor); material pentru perii; material pentru curățare; bureți metalici; sticlă brută sau semiprelucrată (cu excepția sticlei de construcție); sticlărie, porțelan și faianță necuprinse în alte clase;
- 25 - îmbrăcăminte, încălțăminte, articole care servesc la acoperirea capului;
- 28 - jocuri, jucării; articole de gimnastică și de sport necuprinse în alte clase; decorațiuni (ornamente) pentru pomul de Crăciun;
- 31 - cereale și produse agricole, horticoale, forestiere, necuprinse în alte clase; animale vii; fructe și legume proaspete; semințe, plante și flori naturale; alimente pentru animale; malt;
- 34 - tutun; articole pentru fumători; chibrituri;
- 35 - publicitate; gestiunea afacerilor comerciale; administrare comercială; lucrări de birou;
- 36 - asigurări; afaceri financiare; afaceri monetare; afaceri imobiliare;
- 37 - construcții; reparații; servicii de instalații;
- 38 - telecomunicații;
- 39 - transport; ambalarea și depozitarea mărfurilor; organizarea călătoriilor;
- 41 - educație; instruire; divertisment; activități sportive și culturale;
- 42 - servicii științifice și tehnologice, precum și servicii de cercetare și de creație, referitoare la acestea; servicii de analiză și cercetare industrială; crearea și dezvoltarea hardware și software de calculator;
- 43 - servicii de alimentație publică; servicii de cazare temporară;
- 44 - servicii medicale; servicii veterinare; servicii de igienă și de îngrijire a frumuseții pentru oameni sau animale; servicii de agricultură, horticultură și de silvicultură;
- 45 - servicii juridice; servicii de siguranță pentru protejarea bunurilor și indivizilor; servicii personale și sociale oferite de către terți destinate să satisfacă nevoile indivizilor.
- (531) CFE(5) 28.05.00.
-
- (210) **036566**
 (220) 2015.02.16
 (730) **ENCIU Serghei, MD**
 Str. Vadul lui Vodă nr. 60/1, ap. 36,
 MD-2023, Chișinău, Republica Moldova
- (540)
- ## BARSTARS
- (511) NCL(10-2015)
- 35 - publicitate; gestiunea afacerilor comerciale; administrare comercială; lucrări de birou;
- 41 - educație; instruire; divertisment; activități sportive și culturale;
- 43 - servicii de alimentație publică; servicii de cazare temporară.
-

(210) **036567**
 (220) 2015.02.16
 (730) **ENCIU Serghei, MD**
 Str. Vadul lui Vodă nr. 60/1, ap. 36,
 MD-2023, Chișinău, Republica Moldova
 (540)

PĂCALĂ ȘI TÂNDALĂ

(511) NCL(10-2015)
 29 - carne, pește, păsări și vânat; extracte din carne; fructe și legume conservate, congelate, uscate și fierte; jeleuri, dulcețuri, compoturi; ouă; lapte și produse lactate; uleiuri și grăsimi comestibile;
 30 - cafea, ceai, cacao și înlocuitori de cafea; orez; tapiocă și sago; făină și preparate făcute din cereale; pâine, produse de patiserie și cofetărie; înghețată; zahăr, miere, sirop de melasă; drojdie, praf de copt; sare; muștar; oțet, sosuri (condimente); mirodenii; gheață;
 31 - cereale și produse agricole, horticole, forestiere, necuprinse în alte clase; animale vii; fructe și legume proaspete; semințe, plante și flori naturale; alimente pentru animale; malț;
 43 - servicii de alimentație publică; servicii de cazare temporară.

(210) **036571**
 (220) 2015.02.16
 (730) **PAVLIUC Ruslan, MD**
 Str. Victor Crăsescu nr. 115,
 MD-2059, Chișinău, Republica Moldova
 (540)

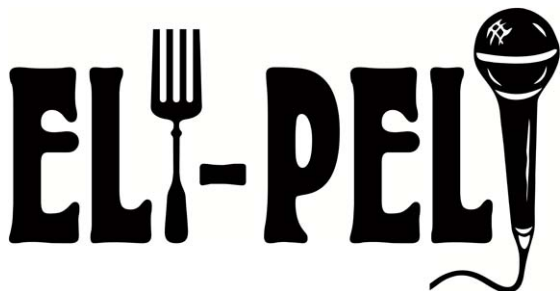

(511) NCL(10-2015)
 41 - educație; instruire; divertisment; activități sportive și culturale;

43 - servicii de alimentație publică; servicii de cazare temporară.
 (531) CFE(5) 11.01.04; 16.01.13; 27.03.01; 27.03.15; 27.05.08.

(210) **036572**
 (220) 2015.02.16
 (730) **PAVLIUC Ruslan, MD**
 Str. Victor Crăsescu nr. 115,
 MD-2059, Chișinău, Republica Moldova
 (540)

PartyZAN

(511) NCL(10-2015)
 41 - educație; instruire; divertisment; activități sportive și culturale;
 43 - servicii de alimentație publică; servicii de cazare temporară.
 (531) CFE(5) 27.05.10.

(210) **036573**
 (220) 2015.02.16
 (730) **PAVLIUC Ruslan, MD**
 Str. Victor Crăsescu nr. 115,
 MD-2059, Chișinău, Republica Moldova
 (540)



(511) NCL(10-2015)
 41 - educație; instruire; divertisment; activități sportive și culturale;
 43 - servicii de alimentație publică; servicii de cazare temporară.
 (531) CFE(5) 02.01.11; 11.01.04; 11.03.01; 11.03.02; 11.03.20; 26.05.14; 27.03.01; 27.03.15; 27.05.08.

(210) **036574**
 (220) 2015.02.16
 (730) **VIERU Călin, MD**
 Str. Mihai Eminescu nr. 48, bloc 1, ap. 7,
 MD-2012, Chișinău, Republica Moldova
 (540)



(591) Culori revendicate: alb, negru, roșu, verde, galben, cafeniu.
 (511) NCL(10-2015)
 29 - carne, pește, păsări și vânat; extracte din carne; fructe și legume conservate, congelate, uscate și fierte; jeleurii, dulceturi, compoturi; ouă; lapte și produse lactate; uleiuri și grăsimi comestibile;
 35 - publicitate; gestiunea afacerilor comerciale; administrare comercială; lucrări de birou; servicii de comercializare pentru terți prestate de supermarketuri, hipermarketuri, buticuri, magazine, gherete, chioșcuri și tarabe;
 43 - servicii de alimentație publică; servicii de cazare temporară.
 (531) CFE(5) 03.07.17; 08.01.04; 08.05.01; 08.05.25; 08.07.10; 08.07.17; 26.01.05; 26.01.16; 27.05.11; 29.01.15.

(210) **036575**
 (220) 2015.02.16
 (730) **ENCIU Serghei, MD**
 Str. Vadul lui Vodă nr. 60, ap. 36,
 MD-2023, Chișinău, Republica Moldova
 (540)

ZAKUSITTO

(511) NCL(10-2015)
 43 - servicii de alimentație publică; servicii de cazare temporară.

(210) **036576**
 (220) 2015.02.16
 (730) **ENCIU Serghei, MD**
 Str. Vadul lui Vodă nr. 60, ap. 36,
 MD-2023, Chișinău, Republica Moldova
 (540)

WOK & WALK

(511) NCL(10-2015)
 43 - servicii de alimentație publică; servicii de cazare temporară.

(210) **036589**
 (220) 2015.02.18
 (730) **LISNEAC Olga, MD**
 Bd. Dacia nr. 12, bloc 2, ap. 10,
 MD-2043, Chișinău, Republica Moldova
 (540)

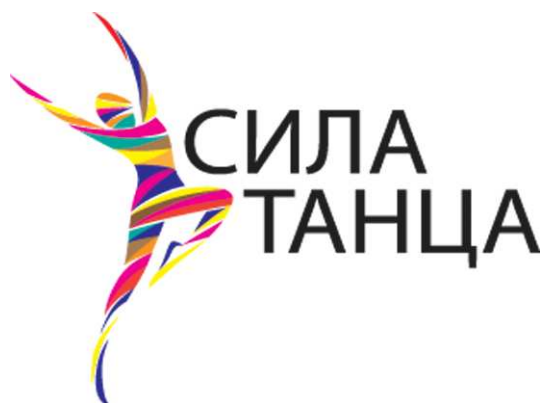

(591) Culori revendicate: galben, albastru-închis, roz, roșu, negru, alb, cafeniu, oranj, turcoaz.
 (511) NCL(10-2015)
 41 - educație; instruire; divertisment; activități sportive și culturale.
 (531) CFE(5) 02.01.08; 02.03.08; 02.03.15; 02.03.16; 02.03.23; 28.05.00; 29.01.15.

- (210) **036592**
 (220) 2015.02.20
 (730) **LEADSTEP S.R.L., MD**
 Str. Mihai Eminescu nr. 42, bloc 1,
 MD-2012, Chișinău, Republica Moldova
 (540)



- (591) Culori revendicate: alb, portocaliu, negru, albastru, roșu-închis, roz.
 (511) NCL(10-2015)
 03 - preparate pentru albit și alte substanțe pentru spălat; preparate pentru curățare, lustruire, degresare și șlefuire; săpunuri; parfumerie, uleiuri esențiale, cosmetice, loțiuni pentru păr; produse pentru îngrijirea dinților;
 35 - publicitate; gestiunea afacerilor comerciale; administrare comercială; lucrări de birou;
 37 - construcții; reparații; servicii de instalații;
 40 - tratament de materiale;
 45 - servicii juridice; servicii de siguranță pentru protejarea bunurilor și indivizilor; servicii personale și sociale oferite de către terți destinate să satisfacă nevoile indivizilor.
 (531) CFE(5) 02.01.05; 02.01.15; 02.01.25; 02.01.30; 26.01.04; 26.04.10; 26.04.12; 26.07.05; 27.05.11; 29.01.15.

- (210) **036609**
 (220) 2015.02.20
 (730) **PINCEVSCII Alexandru, MD**
 Bd. Dacia nr. 38, bloc 3, ap. 117,
 MD-2060, Chișinău, Republica Moldova
 (540)



- (591) Culori revendicate: alb, negru, roșu, roșu-închis.
 (511) NCL(10-2015)
 35 - publicitate; gestiunea afacerilor comerciale; administrare comercială; lucrări de birou.
 (531) CFE(5) 10.03.10; 10.03.11; 27.05.10; 29.01.13.

- (210) **036626**
 (220) 2015.02.26
 (730) **PARALELA 45 MOLTURISM S.R.L., MD**
 Str. Mitropolit Varlaam nr. 69,
 MD-2012, Chișinău, Republica Moldova
 (540)



O LUME INTR-O SINGURA AGENTIE !

- (591) Culori revendicate: roșu, albastru, alb, negru.
 (511) NCL(10-2015)
 39 - transport; ambalarea și depozitarea mărfurilor; organizarea călătoriilor;
 43 - servicii de alimentație publică; servicii hoteliere, închirieri temporare de camere, rezervare hotel, motel, pensiuni, camping.
 (531) CFE(5) 27.07.12; 29.01.14.

- (210) **036627**
 (220) 2015.02.27
 (730) **RUSU Vadim, MD**
 Bd. Traian nr. 23, bloc 1, ap. 134,
 MD-2060, Chișinău, Republica Moldova

(540)



- (591) Culori revendicate: verde, auriu, auriu-închis.
 (511) NCL(10-2015)
 29 - carne, pește, păsări și vânat; extracte din carne; fructe și legume conservate, congelate, uscate și fierte; jeleurii, dulcețuri, compoturi; ouă; lapte și produse lactate; uleiuri și grăsimi comestibile;
 30 - cafea, ceai, cacao și înlocuitori de cafea; orez; tapiocă și sago; făină și preparate făcute din cereale; pâine, produse de patiserie și cofetărie; înghețată; zahăr, miere, sirop de melasă; drojdie, praf de copt; sare; muștar; oțet, sosuri (condimente); mirodenii; gheață;
 31 - cereale și produse agricole, horticole, forestiere, necuprinse în alte clase; animale vii; fructe și legume proaspete; semințe, plante și flori naturale; alimente pentru animale; malț;
 32 - bere; ape minerale și gazoase și alte băuturi nealcoolice; băuturi din fructe și sucuri de fructe; siropuri și alte preparate pentru fabricarea băuturilor;
 43 - servicii de alimentație publică; servicii de cazare temporară.
 (531) CFE(5) 05.13.03; 05.13.04; 24.01.15; 24.01.18; 24.09.02; 24.09.11; 24.09.24; 25.01.25; 27.05.19; 29.01.12.

(210) **036640**
 (220) 2015.03.04
 (730) **INTER-TABAC S.R.L., MD**
 Str. Molodiojnaia nr. 5,
 MD-6101, Ceadr-Lunga, Republica Moldova

(540)



- (526) Elementele mărcii asupra cărora solicitantul declară că renunță la invocarea oricărui drept exclusiv: toate elementele verbale, cu excepția cuvântului "Столичные" și a executării grafice deosebite.
 (511) NCL(10-2015)
 34 - tutun; articole pentru fumători; chibrituri.
 (531) CFE(5) 03.01.02; 03.01.22; 19.03.03; 19.03.25; 24.01.15; 24.01.18; 24.01.19; 24.09.11; 25.01.06; 28.05.00.

(210) **036641**
 (220) 2015.03.04
 (730) **INTER-TABAC S.R.L., MD**
 Str. Molodiojnaia nr. 5,
 MD-6101, Ceadr-Lunga, Republica Moldova

(540)



(526) Elementele mărcii asupra cărora solicitantul declară că renunță la invocarea oricărui drept exclusiv: toate elementele verbale, cu excepția cuvântului "PEGAS" și a executării grafice deosebite.

(511) NCL(10-2015)

34 - tutun; articole pentru fumători; chibrituri.

(531) CFE(5) 03.01.02; 03.01.22; 19.03.03; 19.03.25; 24.01.15; 24.01.18; 24.01.19; 24.09.11; 25.01.06; 27.05.02.

(210) **036645**

(220) 2015.03.03

(730) **ROTAPHARM İLAÇLARI LIMITED ŞİRKETİ, TR**

Evren Mah. Camiyolu Cad. No.50 K.2,
GUNEŞLI, BAGCILAR, İSTANBUL, Turcia

(540)

Alleva
Аллева

(511) NCL(10-2015)

05 - medicamente de uz uman, medicamente de uz veterinar, preparate chimice de uz medical, substanțe dietetice de uz medical; ali-

mente dietetice de uz medical; aminoacizi de uz medical, suplimente nutritive, suplimente dietetice din polen, suplimente alimentare minerale, suplimente dietetice din proteine, plante medicinale, băuturi pe bază de plante pentru scopuri medicale; medicamente pentru scopuri dentare, produse de igienă pentru scopuri medicale, inclusiv tampoane igienice, vată de uz medical, plasturi de uz medical, pansamente de uz medical, produse pentru distrugerea plantelor dăunătoare, preparate pentru distrugerea animalelor dăunătoare, fungicide, deodorante (altele decât pentru oameni sau pentru animale), dezinfectante pentru igienă, antiseptice, detergenți de uz medical.

(531) CFE(5) 28.05.00.

(210) **036653**

(220) 2015.03.06

(730) **VENGHER Ala, MD**

Str. Mihai Eminescu nr. 39, ap. 30,
MD-2012, Chișinău, Republica Moldova

(540)

MORPHOFASHION.COM
MOST FABULOUS
DESIGNERS JUST FOR
YOU

(511) NCL(10-2015)

35 - publicitate; gestiunea afacerilor comerciale; administrare comercială; lucrări de birou.

(210) **036654**

(220) 2015.03.06

(730) **VENGHER Ala, MD**

Str. Mihai Eminescu nr. 39, ap. 30,
MD-2012, Chișinău, Republica Moldova

(540)

 **MORPHOFASHION.COM**
MOST FABULOUS DESIGNERS JUST FOR YOU

- (591) Culori revendicate: violet, verde, albastru, negru.
 (511) NCL(10-2015)
 35 - publicitate; gestiunea afacerilor comerciale; administrare comercială; lucrări de birou.
 (531) CFE(5) 03.13.01; 27.05.11; 29.01.14.

- (210) **036655**
 (220) 2015.03.06
 (730) **ROȘCA Victor, MD**
 Str. Dragomirna nr. 2,
 MD-2008, Codru, Chișinău,
 Republica Moldova
 (540)

PSL Partidul Social Liberal

- (511) NCL(10-2015)
 35 - publicitate; gestiunea afacerilor comerciale; administrare comercială; lucrări de birou;
 41 - educație; instruire; divertisment; activități sportive și culturale.

- (210) **036663**
 (220) 2015.03.09
 (730) **MARFESCU Tudor, MD**
 MD-3519, Ciocîlteni, Orhei,
 Republica Moldova
 (540)

NUCLEO

- (511) NCL(10-2015)
 30 - produse de patiserie și cofetărie; înghețată.
 (531) CFE(5) 01.01.01; 01.01.02; 01.01.15; 01.15.07; 27.05.08.

- (210) **036666**
 (220) 2015.03.05
 (730) **ABANTA GRUP S.R.L., MD**
 Str. Florilor nr. 8, bloc 4, ap. 31,
 MD-2068, Chișinău, Republica Moldova
 (540)

ZABAVA

- (511) NCL(10-2015)
 30 - cafea, ceai, cacao și înlocuitori de cafea; orez; tapiocă și sago; făină și preparate făcute din cereale; pâine, produse de patiserie și cofetărie; înghețată; zahăr, miere, sirop de melasă; drojdie, praf de copt; sare; muștar; oțet, sosuri (condimente); mirodenii; gheață;
 31 - cereale și produse agricole, horticoale, forestiere, necuprinse în alte clase; animale vii; fructe și legume proaspete; semințe, plante și flori naturale; alimente pentru animale; malț.

- (210) **036685**
 (220) 2015.03.10
 (730) **TOMA Marcel, MD**
 MD-3016, Cosăuți, Soroca,
 Republica Moldova
 (540)



- (511) NCL(10-2015)
 38 - telecomunicații;
 41 - educație; instruire; divertisment; activități sportive și culturale.
 (531) CFE(5) 04.05.02; 04.05.05; 04.05.21; 09.03.13; 09.07.01; 16.03.13; 27.03.15; 27.05.08.

(210) **036695**
 (220) 2015.03.12
 (730) **DIVALCONI S.R.L., societate comercială, MD**
 Str. Bulgară nr. 107, ap. 4,
 MD-2001, Chișinău, Republica Moldova
 (540)



- (526) Elementele mărcii asupra cărora solicitantul declară că renunță la invocarea oricărui drept exclusiv: "professional tools", cu excepția executării grafice deosebite.
- (591) Culori revendicate: alb, negru, verde, roșu.
- (511) NCL(10-2015)
- 07 - mașini și mașini-unelte; motoare (cu excepția motoarelor pentru vehiculele terestre); cuplaje și organe de transmisie (cu excepția celor pentru vehiculele terestre); instrumente agricole, altele decât cele acționate manual; incubatoare pentru ouă; distribuatoare automate;
- 08 - scule și instrumente de mână acționate manual; cuțite, furculițe și linguri; arme albe; aparate de ras;
- 09 - aparate și instrumente științifice, nautice, geodezice, fotografice, cinematografice, optice, de cântărire, de măsurare, de semnalizare, de control (verificare), de siguranță (salvare) și didactice; aparate și instrumente pentru conducerea, distribuirea, transformarea, acumularea, reglarea sau comanda curentului electric; aparate pentru înregistrarea, transmiterea, reproducerea sunetului sau imaginilor; suporturi de înregistrare magnetice, discuri acustice; compact-discuri, DVD-uri și alte suporturi de stocare a datelor; mecanisme pentru aparate cu preplată; case înregistratoare, mașini de calculat, echipament pentru prelucrarea informației, calculatoare; software de calculatoare; extinctoare;
- 11 - aparate de iluminat, de încălzit, de producere a vaporilor, de gătit, de refrigerare, de uscare, de ventilare, de distribuire a apei și instalații sanitare;

35 - publicitate; gestiunea afacerilor comerciale; administrare comercială; lucrări de birou.
 (531) CFE(5) 14.03.03; 14.07.06; 14.07.13; 15.07.01; 15.07.19; 27.05.08; 29.01.14.

(210) **036740**
 (220) 2015.03.13
 (730) **CAPITAL ACTIV GROUP S.R.L., MD**
 Str. Burebista nr. 40/2,
 MD-2032, Chișinău, Republica Moldova
 (540)

(511) NCL(10-2015)

35 - publicitate; gestiunea afacerilor comerciale; administrare comercială; lucrări de birou; inclusiv servicii de comercializare (vânzare) pentru terți;

36 - afaceri imobiliare.

(531) CFE(5) 24.15.01; 24.15.07; 24.15.15; 26.03.23; 27.05.08.

(210) **036745**
 (220) 2015.03.16
 (730) **TOP GAME WORLD S.R.L., întreprindere mixtă, MD**
 Bd. C. Negruzzi nr. 2, bloc 4,
 MD-2001, Chișinău, Republica Moldova
 (540)



- (526) Elementele mărcii asupra cărora solicitantul declară că renunță la invocarea oricărui drept exclusiv: "Casino", "ELECTRONIC", cu excepția executării grafice deosebite.
- (591) Culori revendicate: alb, negru, roșu, galben, albastru-deschis, oranj.
- (511) NCL(10-2015)
28 - jocuri, jucării; articole de gimnastică și de sport necuprinse în alte clase; decorațiuni (ornamente) pentru pomul de Crăciun;
- 35 - publicitate; gestiunea afacerilor comerciale; administrare comercială; lucrări de birou;
- 41 - educație; instruire; divertisment; activități sportive și culturale;
- 43 - servicii de alimentație publică; servicii de cazare temporară.
- (531) CFE(5) 21.01.25; 25.03.07; 26.07.11; 26.07.25; 27.01.08; 29.01.15.

-
- (210) **036749**
(220) 2015.03.20
(730) **PARTIDUL LIBERAL DEMOCRAT din MOLDOVA, MD**
Str. București nr. 88,
MD-2012, Chișinău, Republica Moldova

(540)



- (511) NCL(10-2015)
35 - publicitate; gestiunea afacerilor comerciale; administrare comercială; lucrări de birou;
- 41 - educație; instruire; divertisment; activități sportive și culturale.
- (531) CFE(5) 01.01.05; 01.11.08; 07.11.10; 26.11.01; 26.11.12; 27.05.08.

-
- (210) **036777**
(220) 2015.03.25
(730) **LUGOVEȚ Evghenia, MD**
Str. Eugen Coca nr. 17, ap. 48 B,
MD-2008, Chișinău, Republica Moldova

(540)



- (526) Elementele mărcii asupra cărora solicitantul declară că renunță la invocarea oricărui drept exclusiv: "md", cu excepția executării grafice deosebite.
- (591) Culori revendicate: galben, roșu, oranj, negru.
- (511) NCL(10-2015)
35 - publicitate; gestiunea afacerilor comerciale; administrare comercială; lucrări de birou;
- 36 - asigurări; afaceri financiare; afaceri monetare; afaceri imobiliare;
- 37 - construcții; reparații; servicii de instalații.
- (531) CFE(5) 26.05.01; 26.15.11; 27.01.04; 27.05.21; 29.01.14.

-
- (210) **036785**
(220) 2015.03.27
(730) **VOITENCO Vladimir, MD**
Str. Trandafirilor nr. 15, ap. 99,
MD-2038, Chișinău, Republica Moldova
VÎLCU Alexandru, MD
Bd. Decebal nr. 82, ap. 102,
MD-2038, Chișinău, Republica Moldova

(540)



- (511) NCL(10-2015)
 06 - metale comune și aliajele lor; materiale de construcție metalice; construcții metalice transportabile; materiale metalice pentru căile ferate; cabluri și fire metalice neelectrice; produse de lăcătușărie și feronerie metalică; tuburi metalice; seifuri; produse metalice necuprinse în alte clase; minereuri;
 20 - mobile, oglinzi, rame; produse (necuprinse în alte clase) din lemn, plută, trestie, stuf, răchită, corn, os, fildeș, fanoane de balenă, solzi, ambră, sîdef, spumă de mare, înlocuitori ai tuturor acestor materiale sau din materiale plastice;
 24 - țesături și produse textile, necuprinse în alte clase; cuverturi de pat; cuverturi de masă.
 (531) CFE(5) 09.03.01; 09.03.10; 09.07.01; 09.07.25; 26.04.16; 26.04.18; 27.05.01.

-
- (210) **036786**
 (220) 2015.03.27
 (730) **COVALJI Evghenii, MD**
 Str. Cornului nr. 3, bloc 1, ap. 4,
 MD-2008, Chișinău, Republica Moldova
 (540)

STALEX

- (511) NCL(10-2015)
 06 - metale comune și aliajele lor; materiale de construcție metalice; construcții metalice transportabile; materiale metalice pentru căile ferate; cabluri și fire metalice neelectrice; produse de lăcătușărie și feronerie metalică; tuburi metalice; seifuri; produse metalice necuprinse în alte clase; minereuri.

-
- (210) **036788**
 (220) 2015.03.27
 (730) **SVANTEVIT GRUP S.R.L., societate comercială, MD**
 Str. A. Hîjdeu nr. 98/1, ap. 31,
 MD-2001, Chișinău, Republica Moldova
 (540)

GOLD RESERVE

- (511) NCL(10-2015)
 33 - băuturi alcoolice (cu excepția berii).

-
- (210) **036790**
 (220) 2015.03.27
 (730) **PUZDREA Inga, MD**
 Str. București nr. 10, MD-2098,
 Tohatin, Chișinău, Republica Moldova
 (540)

Premium Park

- (511) NCL(10-2015)
 37 - construcții; reparații; servicii de instalații;
 39 - transport; ambalarea și depozitarea mărfurilor; organizarea călătoriilor;
 41 - educație; instruire; divertisment; activități sportive și culturale;
 43 - servicii de alimentație publică; servicii de cazare temporară;
 44 - servicii medicale; servicii veterinare; servicii de igienă și de îngrijire a frumuseții pentru oameni sau animale; servicii de agricultură, horticultură și de silvicultură.

-
- (210) **036791**
 (220) 2015.03.27
 (730) **GHEORGHÎĂ Andrian, MD**
 Str. Mesager nr. 5/1, ap. 47,
 MD-2069, Chișinău, Republica Moldova
 (540)



- (526) Elementele mărcii asupra cărora solicitantul declară că renunță la invocarea oricărui drept exclusiv: "CLEVER TECHNOLOGY", cu excepția executării grafice deosebite.

- (511) NCL(10-2015)
 06 - metale comune și aliajele lor; materiale de construcție metalice; construcții metalice transportabile; materiale metalice pentru căile ferate; cabluri și fire metalice neelectrice

- ce; produse de lăcătușărie și feronerie metalică; tuburi metalice; seifuri; produse metalice necuprinse în alte clase; minereuri;
- 19 - materiale de construcție nemetalice; conducte rigide nemetalice pentru construcție; asfalt, smoală și bitum; construcții nemetalice transportabile; monumente nemetalice;
- 35 - publicitate; gestiunea afacerilor comerciale; administrare comercială; lucrări de birou;
- 37 - construcții; reparații; servicii de instalații.
- (531) CFE(5) 03.13.01; 27.05.10.

- (210) **036792**
 (220) 2015.03.27
 (730) **GHEORGHÎĂ Andrian, MD**
 Str. Mesager nr. 5/1, ap. 47,
 MD-2069, Chișinău, Republica Moldova
- (540)



- (511) NCL(10-2015)
- 06 - metale comune și aliajele lor; materiale de construcție metalice; construcții metalice transportabile; materiale metalice pentru căile ferate; cabluri și fire metalice neelectrice; produse de lăcătușărie și feronerie metalică; tuburi metalice; seifuri; produse metalice necuprinse în alte clase; minereuri;
- 19 - materiale de construcție nemetalice; conducte rigide nemetalice pentru construcție; asfalt, smoală și bitum; construcții nemetalice transportabile; monumente nemetalice;
- 35 - publicitate; gestiunea afacerilor comerciale; administrare comercială; lucrări de birou.
- (531) CFE(5) 24.17.05; 24.17.07; 26.04.08; 26.04.09; 27.05.08.

- (210) **036793**
 (220) 2015.03.27
 (730) **GHEORGHÎĂ Andrian, MD**
 Str. Mesager nr. 5/1, ap. 47,
 MD-2069, Chișinău, Republica Moldova

(540)



- (526) Elementele mărcii asupra cărora solicitantul declară că renunță la invocarea oricărui drept exclusiv: "sun protection systems", cu excepția executării grafice deosebite.
- (511) NCL(10-2015)
- 06 - metale comune și aliajele lor; materiale de construcție metalice; construcții metalice transportabile; materiale metalice pentru căile ferate; cabluri și fire metalice neelectrice; produse de lăcătușărie și feronerie metalică; tuburi metalice; seifuri; produse metalice necuprinse în alte clase; minereuri;
- 19 - materiale de construcție nemetalice; conducte rigide nemetalice pentru construcție; asfalt, smoală și bitum; construcții nemetalice transportabile; monumente nemetalice;
- 20 - mobile, oglinzi, rame; produse (necuprinse în alte clase) din lemn, plută, trestie, stuf, răchită, corn, os, fildes, fanoane de balenă, solzi, ambră, sidef, spumă de mare, înlocuitori ai tuturor acestor materiale sau din materiale plastice;
- 35 - publicitate; gestiunea afacerilor comerciale; administrare comercială; lucrări de birou.
- (531) CFE(5) 26.04.03; 26.04.09; 26.11.03; 26.11.09; 27.01.03; 27.03.01; 27.05.19.

- (210) **036797**
 (220) 2015.03.30
 (730) **COJOCARU Iaroslav, MD**
 Str. Decebal nr. 12, ap. 41,
 MD-3600, Ungheni, Republica Moldova

(540)



- (591) Culori revendicate: cafeniu-închis, bej.
 (511) NCL(10-2015)
 35 - publicitate; gestiunea afacerilor comerciale; administrare comercială; lucrări de birou.
 (531) CFE(5) 25.01.01; 25.01.25; 27.05.11; 29.01.12.

- (210) **036798**
 (220) 2015.03.30
 (730) **COJOCARU Iaroslav, MD**
 Str. Decebal nr. 12, ap. 41,
 MD-3600, Ungheni, Republica Moldova
 (540)

LUMEA COPIILOR

- (511) NCL(10-2015)
 35 - publicitate; gestiunea afacerilor comerciale; administrare comercială; lucrări de birou.

- (210) **036800**
 (220) 2015.03.30
 (730) **MAGIC STEP S.R.L., MD**
 Bd. Traian nr. 5, ap. 97,
 MD-2060, Chișinău, Republica Moldova

(540)

CROCS

- (511) NCL(10-2015)
 25 - îmbrăcăminte, încălțăminte, articole care servesc la acoperirea capului;
 35 - publicitate; gestiunea afacerilor comerciale; administrare comercială; lucrări de birou.

- (210) **036803**
 (220) 2015.03.31
 (730) **MINISTERUL MUNCII, PROTECȚIEI SOCIALE ȘI FAMILIEI, MD**
 Str. Vasile Alecsandri nr. 1,
 MD-2009, Chișinău, Republica Moldova
 (540)



- (591) Culori revendicate: roșu, albastru-închis, albastru-deschis, turcoaz.
 (511) NCL(10-2015)
 45 - servicii juridice; servicii de siguranță pentru protejarea bunurilor și indivizilor; servicii personale și sociale oferite de către terți destinate să satisfacă nevoile indivizilor.
 (531) CFE(5) 01.15.03; 02.07.01; 02.07.12; 02.07.23; 02.09.14; 02.09.15; 28.05.00; 29.01.14.

- (210) **036804**
 (220) 2015.03.31
 (730) **MINISTERUL MUNCII, PROTECȚIEI SOCIALE ȘI FAMILIEI, MD**
 Str. Vasile Alecsandri nr. 1,
 MD-2009, Chișinău, Republica Moldova

(540)



STATUL TE SUSȚINE, IMPLICĂ-TE ȘI TU!

ДЕЙСТВУЙ, ГОСУДАРСТВО ТЕБЯ
ПОДДЕРЖИТ!

(591) Culori revendicate: galben, oranj, gri, negru.

(511) NCL(10-2015)

45 - servicii juridice; servicii de siguranță pentru protejarea bunurilor și indivizilor; servicii personale și sociale oferite de către terți destinate să satisfacă nevoile indivizilor.

(531) CFE(5) 02.07.01; 02.07.12; 02.07.23; 26.02.05; 26.13.25; 28.05.00; 29.01.14.

(210) **036806**

(220) 2015.03.31

(730) **INCRUS S.R.L., MD**Str. Nicolae Milescu Spătarul nr. 15, ap. 43,
MD-2075, Chișinău, Republica Moldova

(540)



LA STRAJA SANATATII TALEI!

(591) Culori revendicate: verde, sur, alb.

(511) NCL(10-2015)

44 - servicii medicale; servicii veterinare; servicii de igienă și de îngrijire a frumuseții pentru oameni sau animale; servicii de agricultură, horticultură și de silvicultură.

(531) CFE(5) 02.09.04; 26.02.05; 26.02.07; 26.07.25; 26.13.25; 27.05.08; 29.01.13.

(210) **036807**

(220) 2015.04.01

(730) **BALABAN INTRAVEST S.R.L., societate comercială, MD**MD-5024, Gura Căinarului, Florești,
Republica Moldova

(540)

NATURA BOGATA

(511) NCL(10-2015)

32 - bere; ape minerale și gazoase și alte băuturi nealcoolice; băuturi din fructe și sucuri de fructe; siropuri și alte preparate pentru fabricarea băuturilor.

(210) **036808**

(220) 2015.03.25

(730) **MAICAN-COM S.R.L., societate comercială, MD**Str. Ion Inculeț nr. 13,
MD-2001, Chișinău, Republica Moldova

(540)



HAINE DE MOLDOVA

(591) Culori revendicate: alb, roșu, sur.

(511) NCL(10-2015)

25 - îmbrăcăminte, încălțăminte, articole care servesc la acoperirea capului;

35 - publicitate; gestiunea afacerilor comerciale; administrare comercială; lucrări de birou; servicii de comercializare pentru terți prestate de magazine de firmă.

(531) CFE(5) 26.04.18; 27.05.17; 29.01.13.

(210) **036811**

(220) 2015.04.02

(730) **BUNIMEZ S.R.L., MD**Str. Valea Bâcului nr. 5/3,
MD-2002, Chișinău, Republica Moldova

(540)



- (591) Culori revendicate: alb, roșu, roz, gri, galben.
 (511) NCL(10-2015)
 29 - carne, pește, păsări și vânat; extracte din carne; fructe și legume conservate, congelate, uscate și fierte; jeleurii, dulcețuri, compoturi; ouă; lapte și produse lactate; uleiuri și grăsimi comestibile.
 (531) CFE(5) 02.03.01; 02.03.04; 06.07.08; 06.19.16; 25.01.06; 25.01.19; 26.01.14; 29.01.15.

- (210) **036818**
 (220) 2015.04.01
 (730) **Philip Morris Brands S.A.R.L., CH**
 Quai Jeanrenaud 3, CH-2000 Neuchâtel,
 Elveția
 (540)



- (591) Culori revendicate: alb, albastru, bleu, argintiu, roșu, roz, negru.
 (511) NCL(10-2015)
 34 - tutun brut sau prelucrat; produse din tutun; țigări de foi, țigarete, cigarillos, tutun pentru rularea propriilor țigarete, tutun de pipă, tutun de mestecat, tutun de prizat, kretek; snus; înlocuitori de tutun (nu pentru uz medical); țigarete electronice; produse de tutun pentru

a fi încălzite; dispozitive electronice și piese ale acestora pentru încălzirea țigaretelor sau tutunului în scopul eliberării aerosolilor ce conțin nicotină pentru inhalare; articole pentru fumători, foițe pentru țigarete, tuburi pentru țigarete, capete de țigarete, recipiente de tutun, tabachere pentru țigarete, scrumiere, pipe, dispozitive de buzunar pentru rularea țigaretelor, brichete, chibrituri.

- (531) CFE(5) 01.05.01; 06.07.05; 06.07.25; 07.01.08; 07.01.24; 19.03.03; 24.01.18; 24.01.19; 24.03.07; 24.03.18; 24.07.01; 29.01.15.

- (210) **036821**
 (220) 2015.04.02
 (730) **ENERGY SOLARIS S.R.L., MD**
 Str. A. Șciusev nr. 98, ap. 54,
 MD-2012, Chișinău, Republica Moldova
 (540)

AirSolaris

- (591) Culori revendicate: albastru, gri.
 (511) NCL(10-2015)
 09 - aparate și instrumente științifice, nautice, geodezice, fotografice, cinematografice, optice, de cântărire, de măsurare, de semnalizare, de control (verificare), de siguranță (salvare) și didactice; aparate și instrumente pentru conducerea, distribuirea, transformarea, acumularea, reglarea sau comanda curentului electric; aparate pentru înregistrarea, transmiterea, reproducerea sunetului sau imaginilor; suporturi de înregistrare magnetice, discuri acustice; compact-discuri, DVD-uri și alte suporturi de stocare a datelor; mecanisme pentru aparate cu preplată; case înregistratoare, mașini de calculat, echipament pentru prelucrarea informației, calculatoare; software de calculatoare; extinctoare;
 11 - aparate de iluminat, de încălzit, de producere a vaporilor, de gătit, de refrigerare, de uscare, de ventilare, de distribuire a apei și instalații sanitare;
 35 - publicitate; gestiunea afacerilor comerciale; administrare comercială; lucrări de birou.
 (531) CFE(5) 27.05.10; 29.01.12.

(210) **036823**
 (220) 2015.04.03
 (730) **SANDIC Ștefan, MD**
 MD-7235, Șipca, Șoldănești,
 Republica Moldova
 (540)

SANDIC

(511) NCL(10-2015)
 29 - carne, pește, păsări și vânat; extracte din carne; fructe și legume conservate, congelate, uscate și fierte; jeleuri, dulceturi, compoturi; ouă; lapte și produse lactate; uleiuri și grăsimi comestibile;
 30 - cafea, ceai, cacao și înlocuitori de cafea; orez; tapiocă și sago; făină și preparate făcute din cereale; pâine, produse de patiserie și cofetărie; înghețată; zahăr, miere, sirop de melasă; drojdie, praf de copt; sare; muștar; oțet, sosuri (condimente); mirodenii; gheață;
 31 - cereale și produse agricole, horticoale, forestiere, necuprinse în alte clase; animale vii; fructe și legume proaspete; semințe, plante și flori naturale; alimente pentru animale; malț;
 32 - bere; ape minerale și gazoase și alte băuturi nealcoolice; băuturi din fructe și sucuri de fructe; siropuri și alte preparate pentru fabricarea băuturilor;
 35 - publicitate; gestiunea afacerilor comerciale; administrare comercială; lucrări de birou.

(210) **036825**
 (220) 2015.04.03
 (730) **VELISTAR S.R.L., MD**
 Str. București nr. 23A, of. 416,
 MD-2001, Chișinău, Republica Moldova
 (540)



(526) Elementele mărcii asupra cărora solicitantul declară că renunță la invocarea oricărui drept exclusiv: "RESTAURANT & KARAOKE

CLUB", "A-95", cu excepția executării grafice deosebite.
 (591) Culori revendicate: galben, cafeniu, sur, negru.
 (511) NCL(10-2015)
 29 - carne, pește, păsări și vânat; extracte din carne; fructe și legume conservate, congelate, uscate și fierte; jeleuri, dulceturi, compoturi; ouă; lapte și produse lactate; uleiuri și grăsimi comestibile;
 30 - cafea, ceai, cacao și înlocuitori de cafea; orez; tapiocă și sago; făină și preparate făcute din cereale; pâine, produse de patiserie și cofetărie; înghețată; zahăr, miere, sirop de melasă; drojdie, praf de copt; sare; muștar; oțet, sosuri; condimente; gheață;
 32 - bere; ape minerale și gazoase și alte băuturi nealcoolice; băuturi din fructe și sucuri de fructe; siropuri și alte preparate pentru fabricarea băuturilor;
 33 - băuturi alcoolice (cu excepția berii);
 34 - tutun; articole pentru fumători; chibrituri;
 41 - divertisment; furnizare de servicii de karaoke (discotecă);
 43 - restaurante (prepararea alimentelor și băuturi pentru consum); servicii de alimentație publică; servicii de bar; servicii de catering de alimente și băuturi.
 (531) CFE(5) 07.15.05; 08.07.01; 11.03.01; 11.03.03; 15.01.23; 27.05.03; 29.01.14.

(210) **036826**
 (220) 2015.04.02
 (730) **GRAND OIL S.R.L., MD**
 Str. București nr. 23A, of. 403,
 MD-2001, Chișinău, Republica Moldova
 (540)



- (591) Culori revendicate: verde, roșu, galben, albastru, sur.
 (511) NCL(10-2015)
 04 - uleiuri și grăsimi industriale; lubrifianți; produse pentru absorbția, umezirea și legarea prafului; combustibili (inclusiv benzină pentru motoare) și substanțe pentru iluminat; lumânări și fitiluri pentru iluminat; benzină; motorină; gaz;
 37 - stații de service pentru vehicule (realimentare și mentenanță).
 (531) CFE(5) 01.15.05; 01.15.15; 24.07.01; 24.07.23; 26.02.05; 26.11.03; 26.11.12; 27.05.03; 29.01.15.

- (210) **036828**
 (220) 2015.04.02
 (730) **PETROM-MOLDOVA S.A., întreprindere cu capital străin, MD**
 Șos. Muncești nr. 269,
 MD-2002, Chișinău, Republica Moldova
 (540)



- (210) **036827**
 (220) 2015.04.02
 (730) **PETROM-MOLDOVA S.A., întreprindere cu capital străin, MD**
 Șos. Muncești nr. 269,
 MD-2002, Chișinău, Republica Moldova
 (540)



- (591) Culori revendicate: albastru-deschis (pantone 300 CS), albastru-închis (pantone 295 CS), galben (pantone Yellow 012C), alb, negru.
 (511) NCL(10-2015)
 04 - uleiuri și grăsimi industriale; lubrifianți; produse pentru absorbția, umezirea și compactarea pulberilor; combustibili (inclusiv benzină pentru motoare) și substanțe pentru iluminat; lumânări și fitiluri pentru iluminat;
 35 - publicitate; gestiunea afacerilor comerciale; administrare comercială; lucrări de birou.
 (531) CFE(5) 26.04.09; 26.04.17; 26.11.02; 27.05.09; 29.01.14.

- (591) Culori revendicate: portocaliu (COM60Y100KO), albastru-deschis (gradient de la C91M52Y23K3 la C78M52Y23K3), albastru-închis (pantone 295C; C100M60Y0K50), negru.
 (511) NCL(10-2015)
 04 - uleiuri și grăsimi industriale; lubrifianți; produse pentru absorbția, umezirea și compactarea pulberilor; combustibili (inclusiv benzină pentru motoare) și substanțe pentru iluminat; lumânări și fitiluri pentru iluminat;
 35 - publicitate; gestiunea afacerilor comerciale; administrare comercială; lucrări de birou.
 (531) CFE(5) 26.04.09; 26.11.02; 27.05.09; 29.01.14.

- (210) **036829**
 (220) 2015.04.02
 (730) **PETROM-MOLDOVA S.A., întreprindere cu capital străin, MD**
 Șos. Muncești nr. 269,
 MD-2002, Chișinău, Republica Moldova
 (540)



- (591) Culori revendicate: albastru-deschis (pantone 300 CS), albastru-închis (pantone 295 CS), galben (pantone Yellow 012C), alb, negru.

- (511) NCL(10-2015)
 04 - uleiuri și grăsimi industriale; lubrifianți; produse pentru absorbția, umezirea și compactarea pulberilor; combustibili (inclusiv benzină pentru motoare) și substanțe pentru iluminat; lumânări și fitiluri pentru iluminat;
 35 - publicitate; gestiunea afacerilor comerciale; administrare comercială; lucrări de birou.
 (531) CFE(5) 26.04.09; 26.04.17; 26.11.02; 27.05.09; 29.01.14.

-
- (210) **036830**
 (220) 2015.04.02
 (730) **PETROM-MOLDOVA S.A., întreprindere cu capital străin, MD**
 Șos. Muncești nr. 269,
 MD-2002, Chișinău, Republica Moldova
 (540)



- (591) Culori revendicate: albastru-deschis (pantone 300 CS), albastru-închis (pantone 295 CS), galben (pantone Yellow 012C), alb, negru.
 (511) NCL(10-2015)
 04 - uleiuri și grăsimi industriale; lubrifianți; produse pentru absorbția, umezirea și compactarea pulberilor; combustibili (inclusiv benzină pentru motoare) și substanțe pentru iluminat; lumânări și fitiluri pentru iluminat;
 35 - publicitate; gestiunea afacerilor comerciale; administrare comercială; lucrări de birou.
 (531) CFE(5) 26.04.09; 26.04.17; 26.11.02; 27.05.09; 29.01.15.

-
- (210) **036831**
 (220) 2015.04.02
 (730) **PETROM-MOLDOVA S.A., întreprindere cu capital străin, MD**
 Șos. Muncești nr. 269,
 MD-2002, Chișinău, Republica Moldova

(540)



- (591) Culori revendicate: albastru-deschis (pantone 300 CS), albastru-închis (pantone 295 CS), alb, negru.
 (511) NCL(10-2015)
 04 - uleiuri și grăsimi industriale; lubrifianți; produse pentru absorbția, umezirea și compactarea pulberilor; combustibili (inclusiv benzină pentru motoare) și substanțe pentru iluminat; lumânări și fitiluri pentru iluminat;
 35 - publicitate; gestiunea afacerilor comerciale; administrare comercială; lucrări de birou.
 (531) CFE(5) 26.04.09; 26.11.02; 27.05.09; 29.01.14.

-
- (210) **036832**
 (220) 2015.04.02
 (730) **PETROM-MOLDOVA S.A., întreprindere cu capital străin, MD**
 Șos. Muncești nr. 269,
 MD-2002, Chișinău, Republica Moldova
 (540)



- (591) Culori revendicate: albastru-deschis (pantone 300 CS), albastru-închis (pantone 295 CS), alb, negru.
 (511) NCL(10-2015)
 04 - uleiuri și grăsimi industriale; lubrifianți; produse pentru absorbția, umezirea și compactarea pulberilor; combustibili (inclusiv benzină pentru motoare) și substanțe pentru iluminat; lumânări și fitiluri pentru iluminat;
 35 - publicitate; gestiunea afacerilor comerciale; administrare comercială; lucrări de birou.
 (531) CFE(5) 01.15.17; 26.04.09; 26.04.13; 26.11.02; 27.05.09; 29.01.14.

- (210) **036833**
 (220) 2015.04.02
 (730) **PETROM-MOLDOVA S.A., întreprindere cu capital străin, MD**
 Șos. Muncești nr. 269,
 MD-2002, Chișinău, Republica Moldova
 (540)



- (591) Culori revendicate: albastru-deschis (pantone 300 CS), albastru-închis (pantone 295 CS), alb, negru.
 (511) NCL(10-2015)
 04 - uleiuri și grăsimi industriale; lubrifianti; produse pentru absorbția, umezirea și compactarea pulberilor; combustibili (inclusiv benzină pentru motoare) și substanțe pentru iluminat; lumânări și fitiluri pentru iluminat;
 35 - publicitate; gestiunea afacerilor comerciale; administrare comercială; lucrări de birou.
 (531) CFE(5) 01.15.17; 26.04.09; 26.04.13; 26.11.02; 27.05.09; 29.01.14.

- (210) **036834**
 (220) 2015.04.02
 (730) **PETROM-MOLDOVA S.A., întreprindere cu capital străin, MD**
 Șos. Muncești nr. 269,
 MD-2002, Chișinău, Republica Moldova
 (540)



- (591) Culori revendicate: albastru-deschis (pantone 300 CS), albastru-închis (pantone 295 CS), alb, negru.

- (511) NCL(10-2015)
 04 - uleiuri și grăsimi industriale; lubrifianti; produse pentru absorbția, umezirea și compactarea pulberilor; combustibili (inclusiv benzină pentru motoare) și substanțe pentru iluminat; lumânări și fitiluri pentru iluminat;
 35 - publicitate; gestiunea afacerilor comerciale; administrare comercială; lucrări de birou.
 (531) CFE(5) 26.04.09; 26.11.02; 27.05.09; 29.01.14.

- (210) **036835**
 (220) 2015.04.02
 (730) **BURLACU Dumitru, MD**
 MD-3532, Ivancea, Orhei,
 Republica Moldova
 (540)

MOTI ICE

- (511) NCL(10-2015)
 29 - carne, pește, păsări și vânat; extracte din carne; fructe și legume conservate, congelate, uscate și fierte; jeleurii, dulceturi, compoturi; ouă; lapte și produse lactate; uleiuri și grăsimi comestibile;
 30 - cafea, ceai, cacao și înlocuitori de cafea; orez; tapiocă și sago; făină și preparate făcute din cereale; pâine, produse de patiserie și cofetărie; înghețată; zahăr, miere, sirop de melasă; drojdie, praf de copt; sare; muștar; oțet, sosuri (condimente); mirodenii; gheață;
 32 - bere; ape minerale și gazoase și alte băuturi nealcoolice; băuturi din fructe și sucuri de fructe; siropuri și alte preparate pentru fabricarea băuturilor.

- (210) **036836**
 (220) 2015.04.02
 (730) **MasterCard International Incorporated, corporație organizată și existentă conform legilor statului Delaware, US**
 2000 Purchase Street, Purchase, New York 10577, Statele Unite ale Americii

(540)



(591) Culori revendicate: roșu, albastru-deschis, alb, negru.

(511) NCL(10-2015)

09 - hardware și platforme software de calculator pentru facilitarea și administrarea plăților, operațiuni bancare, carduri de credit, carduri de debit, carduri pentru plăți, bancomate, valori acumulate, transfer electronic de fonduri, plăți electronice, procesare și transmitere de titluri universale de plată, ieșiri de fonduri, autentificarea tranzacției, rutare, servicii de autorizare și rambursare, detectarea și controlul fraudelor, servicii de recuperare în caz de dezastru și criptare; aparate și instrumente științifice; suporturi de înregistrare magnetice, discuri acustice; mecanisme pentru aparate de preplată; case de bani înregistratoare; echipamente pentru prelucrarea informațiilor; calculatoare, hardware de calculatoare, software de calculatoare și programe de calculatoare; aparate și instrumente electrice și de telecomunicații, inclusiv aparate pentru înregistrarea, transmiterea, reproducerea sunetului sau imaginilor; mașini de facturat și contabilizat; aparate pentru înregistrare, transmitere, reproducere, inclusiv sunete sau imagini; suporturi magnetice de înregistrare; aparate pentru urmărire, managementul afacerilor și analiza conturilor financiare prin intermediul unei rețele globale de calculatoare; hardware și software de calculatoare și în special pentru dezvoltare, îngrijirea și utilizarea unei rețele de transport local și de distanță; sisteme pentru citirea cardurilor de memorie și sisteme pentru introducerea de date în memorie, inclusiv memorii IC și memorii de carduri bancare; publicații în format electronic (descărcabile); aparate pentru tipărire, inclusiv aparate pentru tipărire pentru sisteme de procesare de date și sisteme pentru tranzacții financiare; bancomate și automate bancare pentru numerar pentru sucursale bancare; dispozitive de

codare și decodare; modeme; hardware și software de calculatoare pentru a facilita plata tranzacțiilor prin mijloace electronice; hardware de calculatoare și software de criptare, chei de criptare, certificate digitale, semnături digitale, software pentru stocarea securizată a datelor și pentru recuperarea și transmisia de informații confidențiale despre clienți pentru persoane private, instituții bancare și financiare; cartele magnetice codificate și cartele conținând un cip de circuit integrat (cartele inteligente); cartele de securizare codificate; cartele securizate cu caracteristici de securitate pentru autentificare; cartele securizate cu caracteristici de securitate pentru identificare; cartele cu amprenta de tip hologramă; cartele de încărcare, carduri bancare, cărți de credit, cărți de debit, cartele cu microprocesoare, cartele pentru stocarea valorilor, cartele pentru stocarea de date electronice, carduri pentru plăți și cartele de plată, toate codificate; cărți bancare, inclusiv cărți bancare cu circuite imprimate și cărți bancare cu memorii magnetice și memorii cu circuite integrate; cititoare de cartele; cititoare pentru cartele magnetice codificate, suporturi electronice de date în forma unor cartele, cititoare de cartele magnetice, cititoare pentru cartele electronice suport de date, unități electronice de codificare, hardware de calculatoare, terminale de calculatoare, software de calculatoare pentru utilizarea în domeniul financiar și bancar, precum și în domeniul telecomunicațiilor; software de calculatoare conceput pentru a permite cartelelor inteligente să interacționeze cu terminale și cititoare; cipuri de calculatoare integrate în telefoane și alte dispozitive de comunicații; echipamente de telecomunicații; terminale de tranzacționare pentru puncte de vânzare și software de calculatoare pentru transmiterea, afișarea și stocarea de tranzacții, informații de identificare și informații financiare utilizate în serviciile financiare bancare și în industriile de telecomunicații; dispozitive de identificare a radiofrecvenței (repetoare de impulsuri); aparate electronice de verificare a autenticității cartelelor de numerar, a cartelelor bancare, a cărților de credit, a cărților de debit și a cartelelor de plată; case de marcat automate; dispozitive periferice de calculator și produse electronice, inclusiv aparate de calcul, agende electronice de buzunar, dispozitive digitale de ajutor personal (PDA-uri) și alarme; aparate și instrumente științifice, nautice, geodezice, fotografice, cinematografice, optice, de cântă-

- rire, de măsurare, de semnalizare, de control (verificare), de siguranță (salvare) și didactice; aparate și instrumente pentru conducerea, distribuirea, transformarea, acumularea, reglarea sau comanda curentului electric; aparate pentru înregistrarea, transmiterea, reproducerea sunetului sau imaginilor; suporturi de înregistrare magnetice, discuri acustice; compact-discuri, DVD-uri și alte suporturi de stocare a datelor; mecanisme pentru aparate cu preplată; case înregistratoare, mașini de calculat, echipament pentru prelucrarea informației, calculatoare; software de calculatoare; extinctoare;
- 16 - hârtie, carton și produse din aceste materiale, necuprinse în alte clase; produse de imprimare; articole pentru legătorie; fotografii; papetărie; adezivi (materiale colante) pentru papetărie sau menaj; mașini de scris și articole de birou (cu excepția mobilelor); materiale de instruire sau învățământ (cu excepția aparatelor); materiale plastice pentru ambalaj (necuprinse în alte clase); caractere tipografice; clișee; publicații tipărite, prospecte, broșuri, ziare, reviste și jurnale, manuale, materiale tipărite, toate referitoare la domeniul bancar; cărți de credit, cărți de debit, reviste;
- 35 - servicii de management și consiliere în materie de afaceri; servicii de consultanță în marketing; servicii de cercetare a pieței, marketing; localizarea, analizarea, prevederea și raportarea despre activitatea de achiziție a deținătorului de card; promovarea vânzării de produse și servicii pentru terți prin intermediul recompenselor și stimulentele generate în legătură cu folosirea de carduri de credit, de debit și de plăți; administrarea programelor de loialitate și recompensare; publicitate; administrație comercială; lucrări de birou; asistență în domeniul managementului comercial, industrial și de afaceri; estimare în afaceri comerciale; servicii de îndrumare pentru conducerea afacerilor; studierea pieței; informații statistice de afaceri; pregătire de extrase de cont; contabilitate; cercetări pentru afaceri; relații publice; publicare de texte publicitare; distribuie de broșuri publicitare; servicii de vânzare cu amănuntul asigurate prin mijloace mobile de telecomunicații în ceea ce privește furnizarea de cărți de credit și cărți de debit; servicii de vânzare cu amănuntul asigurate on-line prin rețele sau alte mijloace electronice utilizând informații reproduse în mod electronic în format digital în ceea ce privește furnizarea de cărți de credit și cărți de debit; gestionare de baze de date computerizate; servicii de prelucrare de date și de verificare de date; servicii de stocare și de recuperare de date; promovare de concerte și evenimente culturale ale terților, organizare de expoziții în scop comercial sau publicitar; publicitate pentru transport, călătorii, hoteluri, cazare, alimente și alimentație, sporturi, divertisment și tururi de vizitare, pentru servicii de agenții turistice și pentru informații legate de tarife, orare și metode de transport și organizare de călătorii; furnizarea de informații cu privire la achiziționarea de bunuri și servicii on-line prin Internet sau alte rețele computerizate; servicii de baze de date și informații privind profilul clientului; furnizarea de servicii de informații și consiliere referitoare la toate cele menționate anterior; publicitate; gestiunea afacerilor comerciale; administrare comercială; lucrări de birou;
- 36 - servicii de finanțare, inclusiv servicii bancare; servicii de cărți de credit, servicii de cărți de debit, servicii de carduri pentru plăți, servicii de carduri preplătite oferite prin carduri cu valoare stocată, tranzacții electronice de credit și debit, servicii de cliring cambial și servicii de reprezentare, plata în numerar, verificarea cecurilor, încasare de cecuri, servicii de acces la depozit și ATM, servicii de autorizare de tranzacții și de decontări, reconcilierea tranzacțiilor, gestionarea numerarului, înființare de fonduri consolidate și comutare, prelucrarea de litigii consolidate, servicii de depozitare de date și profile ale clienților, deschidere, înființare/reconciliere aferentă și servicii de transfer de fonduri în domeniul cărților de plată, servicii de procesare de plăți electronice, servicii de autentificare și verificare a tranzacțiilor de plată, servicii de schimb valutar, tranzacții electronice sigure de numerar și transmisii electronice de numerar prin rețele publice de calculatoare pentru facilitarea comerțului electronic, transfer de fonduri (electronic), furnizarea de informații financiare, inclusiv date și rapoarte cu privire la cărțile de credit și de debit, administrare de registre financiare, servicii de transfer electronic de fonduri și de schimb valutar, servicii de evaluare a riscurilor și de gestionare a riscurilor pentru terți în domeniul creditelor de consum; diseminare de informații financiare prin intermediul unei rețele computerizate globale, informații financiare puse la dispoziție prin calculator prin intermediul unei rețele computerizate de informații securizate și servicii de consiliere legate de toate serviciile de mai sus; asigurarea de servicii financiare pentru suportul serviciilor

de retail furnizate prin mijloace mobile de telecomunicații, inclusiv servicii de plată prin dispozitive fără fir; furnizare de servicii financiare pentru sprijinirea serviciilor de vânzare cu amănuntul, furnizare on-line prin rețele electronice; analiză și consultanță financiară; servicii de asigurare; afaceri financiare, afaceri monetare; servicii de finanțare; servicii bancare și de credit; furnizare de servicii de card de credit, de card de debit, de card de plată și de cartele preplătite cu valoare acumulată; servicii în domeniile bancare, de plată, de credit, operațiuni de debit, decontare, plată cash, acces la economii; servicii de cliring cambial; servicii în legătură cu cardurile de credit, cardurile de debit, cartele de încărcare, carduri de plată în avans și cartele valorice; verificarea cecurilor și servicii de încasare a cecurilor; servicii de ATM; prelucrarea de tranzacții financiare fie on-line prin intermediul unei baze de date computerizate, fie prin telecomunicații și la casierile magazinelor; prelucrarea de tranzacții financiare prin intermediul unor terminale bancare cu autoservire; furnizarea de extrase de conturi, încasarea și plata unor bani pentru deținătorii de cartele prin intermediul unor terminale bancare cu autoservire; servicii de soluționare financiară și de autorizare financiară în ceea ce privește procesarea tranzacțiilor financiare de plată; servicii de asigurare de călătorie; emiterea și rambursarea cecurilor și voucherelor de călătorie; autentificare de plătitori; verificare de informații financiare; îngrijirea documentelor financiare; servicii de transfer electronic de fonduri și de schimb valutar; servicii de plată la distanță; servicii sistemelor de plăți electronice, furnizare de servicii de transfer electronic de fonduri și de monedă, servicii de plăți electronice, servicii de cartele telefonice cu plată anticipată, servicii de plăți în numerar și servicii de autorizare și decontare a tranzacțiilor; ofertă de servicii și de credit prin intermediul unui dispozitiv de identificare a frecvenței radio (repetoare de impulsuri); furnizarea de servicii de debit și de credit prin intermediul dispozitivelor de comunicații și de telecomunicații; servicii de verificare a cecurilor; servicii de emisiune și amortizare pentru cecurile de călătorie și vouchere de călătorie; asigurarea de servicii financiare pentru suportul serviciilor de retail furnizate prin mijloace mobile de telecomunicații, inclusiv servicii de plată prin dispozitive fără fir; procesarea de tranzacții de credit și de debit prin legături telefonice și de telecomunicații; asigurarea de servicii

financiare pentru suportul serviciilor de retail furnizate on-line, prin rețele sau prin alte mijloace electronice, folosind informații electronice digitale; servicii de schimb de valori, mai ales protejarea schimburilor de valori, inclusiv bani electronici, prin intermediul rețelilor de calculatoare accesibile cu carduri inteligente; servicii de plată a facturilor furnizate prin intermediul unui site web; sisteme bancare on-line; furnizarea de servicii financiare prin telefon și prin intermediul unei rețele globale de calculatoare sau prin Internet; furnizarea de servicii financiare prin intermediul unei rețele globale de calculatoare sau prin Internet; servicii imobiliare; servicii legate de proprietatea imobiliară; evaluare de bunuri imobiliare; gestionarea investițiilor imobiliare; servicii de investiții în imobiliare; servicii de asigurări în domeniul imobilelor; asigurări pentru deținătorii de proprietăți; servicii de asigurări legate de proprietăți; finanțare imobiliară; activități de intermediere în sectorul imobiliar; imobiliare (evaluări de-); agenții imobiliare; evaluări imobiliare; administrare de proprietăți imobiliare; administrarea tranzacțiilor financiare legate de proprietăți imobiliare; acordarea de credite imobiliare; servicii financiare legate de dezvoltarea proprietăților imobiliare; servicii de intermediere financiară în domeniul imobiliar; servicii financiare legate de proprietăți imobiliare și de clădiri; servicii financiare pentru achiziționarea de proprietăți imobiliare; încheierea de acorduri de împrumuturi garantate pentru proprietăți imobiliare; încheierea de acorduri privind deținerea în comun a unei proprietăți imobiliare; încheierea de acorduri privind asigurarea finanțării pentru achiziționarea de proprietăți imobiliare; asistență în domeniul achizițiilor și intereselor imobiliare; investiții de capital în domeniul imobiliar; servicii de investiții în proprietăți comerciale; servicii financiare legate de achiziționarea de proprietăți; servicii financiare legate de vânzarea de proprietăți; evaluarea financiară a proprietăților libere; evaluarea financiară a proprietăților închiriate; organizarea de închirieri imobiliare; organizare de contracte de închiriere de bunuri imobiliare; leasing de proprietăți; concesionări de bunuri imobiliare; închirierea proprietăților libere; servicii de management imobiliar legate de tranzacțiile cu proprietăți imobiliare; evaluări de proprietăți; gestionarea portofoliului de proprietăți; administrare de proprietăți; servicii de consiliere privind deținerea de proprietăți imobiliare; servicii de consiliere privind evaluarea pro-

- prietăților imobiliare; servicii de consultanță privind proprietățile imobiliare la nivel de corporație; servicii de informații computerizate privind proprietățile imobiliare; servicii de consultanță privind proprietățile imobiliare; furnizare de informații referitoare la proprietăți imobiliare; furnizarea de informații privind piața de proprietăți imobiliare; servicii de cercetare legate de achiziția de proprietăți imobiliare; servicii de cercetare privind selecția proprietăților imobiliare; finanțare ipotecară și securizarea activelor; servicii de consultanță referitoare la soluții de plată, operațiuni bancare, carduri de credit, carduri de debit, carduri pentru plăți și servicii de bancomat; distribuția informațiilor financiare prin Internet și prin alte rețele de calculatoare; asigurări; afaceri financiare; afaceri monetare; afaceri imobiliare;
- 38 - telecomunicații; servicii de rețele de telecomunicații mobile; servicii de telecomunicații bazate pe Internet; servicii de comunicații de date; transmisie electrică de date într-o rețea globală de prelucrare a datelor la distanță, inclusiv Internetul; servicii pentru transmisia, furnizarea sau afișarea de informații provenind dintr-o bancă de date stocată pe calculator sau prin Internet în domeniul serviciilor financiare; transmisie de date prin prelucrarea electronică de imagini prin legătură telefonică; servicii de poștă electronică, expediere și primire de mesaje; servicii de radiodifuziune; asigurarea accesului multisecurizat la o rețea de informații computerizată sigură pentru transferul și diseminarea unei game de informații în domeniul serviciilor financiare; închirierea timpului de acces la un centru conținând baze de date;
- 39 - transport; organizare de croaziere; închiriere de automobile; închiriere de locuri de parcare; livrare de mărfuri; depozitarea mărfurilor; transportarea mărfurilor; împachetarea și ambalarea mărfurilor; livrare de colete; distribuire de colete; ambalare și depozitare de mărfuri; servicii de organizare de călătorii, de transport; organizare de excursii; serviciile tur-agenților pentru rezervare/cazare; servicii de curierat de călătorie; servicii de ghid de călătorie; rezervarea traseelor de călătorie; însoțirea de călători; transport de călători; organizarea de călătorii; servicii de rezervare de călătorii și de transport; transport; ambalarea și depozitarea mărfurilor; organizarea călătoriilor;
- 41 - servicii de divertisment; servicii de învățământ, educație și instruirea procesului de învățământ; activități sportive și culturale; furnizare de publicații electronice (nedescărcabile); furnizarea de publicații electronice on-line; publicarea de cărți electronice și reviste on-line; furnizare de publicații dintr-o rețea globală de calculatoare sau de pe Internet, care pot fi accesate; informații cu privire la serviciile de educație și divertisment; organizarea și conducerea de conferințe, seminare, expoziții și simpozioane, cursuri de instruire și lecturi;
- 42 - servicii științifice și tehnologice, precum și servicii de cercetare și de creație, referitoare la acestea; servicii de analiză și cercetare industrială; crearea și dezvoltarea calculatoarelor și a programelor de calculatoare; servicii de consultanță în domeniul hardware și software de calculatoare; programare pentru calculatoare; servicii de asistență și consultanță pentru administrarea sistemelor informatice, bazelor de date și a aplicațiilor; proiectare grafică pentru compilarea de pagini web pe Internet; informații în domeniul hardware sau software de calculatoare, furnizate on-line de pe o rețea globală de calculatoare sau de pe Internet; crearea și administrarea de site-uri web; găzduire de site-uri web pentru terți; construirea de pagini de Internet; proiectarea, crearea și găzduirea de site-uri web comerciale; proiectarea, crearea și găzduirea de site-uri web cu plată pe bază de factură; servicii legate de calculatoare și Internet, inclusiv furnizarea de baze de date electronice on-line prin intermediul unei rețele computerizate globale, în domeniul autentificării și verificării identității; codare și decodare de date în domeniul informațiilor financiare; consultanță de specialitate în domeniul programării, rețele computerizate în domeniul financiar, prelucrarea de date, siguranța comunicațiilor, codarea și decodarea de date și siguranța rețelelor locale; diseminarea de informații printr-o rețea globală de calculatoare referitoare la software de calculatoare, hardware de calculatoare, rețele computerizate financiare și rețele locale; servicii științifice și tehnologice, precum și servicii de cercetare și de creație, referitoare la acestea; servicii de analiză și cercetare industrială; crearea și dezvoltarea hardware și software de calculator.
- (531) CFE(5) 25.07.20; 26.01.01; 26.01.06; 26.01.20; 27.05.03; 29.01.14.

(210) **036837**
 (220) 2015.04.03
 (730) **Orange Brand Services Limited, GB**
 3 More London Riverside, London SE1 2AQ,
 Regatul Unit
 (540)

ORANGE

(511) NCL(10-2015)
 36 - servicii financiare; servicii bancare; asigurări; afaceri financiare; afaceri monetare; asigurare și finanțare a aparatelor, sistemelor și instalațiilor de telecomunicații; furnizarea instalațiilor și serviciilor de carduri de credit; furnizarea serviciilor de transfer electronic a fondurilor și a instalațiilor pentru tranzacții online; procesarea plăților pentru achiziționarea produselor și serviciilor printr-o rețea de comunicații electronice; servicii de plată automatizată; operațiuni bancare electronice efectuate prin intermediul unei rețele globale de calculatoare (sistem bancar prin Internet); procesarea electronică a plăților prin intermediul unei rețele globale de calculatoare; transfer electronic de fonduri prin intermediul rețelelor de telecomunicații; servicii de plată furnizate prin aparate și dispozitive de telecomunicații fără fir; servicii de garantare a mandatelor poștale; servicii de procesare a plăților; transfer electronic de valută; servicii de plată fără contact; servicii de gestionare a investițiilor și a fondurilor; administrarea fondurilor și investițiilor; servicii financiare computerizate; furnizarea serviciilor de evaluare în regim on-line; afaceri imobiliare; gestionarea proprietăților imobiliare și informații și consultații referitoare la serviciile sus-menționate; furnizarea informațiilor financiare; cotații de bursă; servicii de furnizare de informații privind acțiunile și obligațiunile; servicii de brokeraj de acțiuni și obligațiuni; activități de colectare de fonduri; colectare de fonduri de binefacere, organizarea colectării și organizarea activităților de colectare de fonduri; sponsorizare financiară; servicii referitoare la reduceri; servicii de informare și de consultanță referitoare la asigurări, afaceri financiare, afaceri monetare, tranzacții bancare la domiciliu și prin Internet, informațiile privind acțiunile și obligațiunile, brokerajul de acțiuni și obligațiuni prestate în regim on-line de la o bază de date computerizată sau Internet; servicii de consiliere, de informare și

de consultanță referitoare la toate serviciile sus-menționate.

(210) **036838**
 (220) 2015.04.02
 (730) **CITY BAKERIES S.R.L., MD**
 Str. Ciorescu nr. 1, MD-4839,
 Stăuceni, Chișinău, Republica Moldova
 (540)

MATEI

(511) NCL(10-2015)
 30 - biscuiți crocanți.

(210) **036839**
 (220) 2015.04.07
 (730) **CIBIZOV Denis, MD**
 Str. Botanica Veche nr. 15,
 MD-2062, Chișinău, Republica Moldova
 (540)

DIN TOATĂ INIMA

(511) NCL(10-2015)
 29 - carne, pește, păsări și vânat; extracte din carne; fructe și legume conservate, congelate, uscate și fierte; jeleurii, dulceturi, compoturi; ouă; lapte și produse lactate; uleiuri și grăsimi comestibile;
 30 - cafea, ceai, cacao și înlocuitori de cafea; orez; tapiocă și sago; făină și preparate făcute din cereale; pâine, produse de patiserie și cofetărie; înghețată; zahăr, miere, sirop de melasă; drojdie, praf de copt; sare; muștar; oțet, sosuri (condimente); mirodenii; gheață;
 32 - bere; ape minerale și gazoase și alte băuturi nealcoolice; băuturi din fructe și sucuri de fructe; siropuri și alte preparate pentru fabricarea băuturilor.

(210) **036840**
(220) 2015.04.06
(730) **EFES VITANTA MOLDOVA BREWERY S.A., întreprindere mixtă, MD**
Str. Uzinelor nr. 167,
MD-2023, Chișinău, Republica Moldova

(540)

RADLER GRAPEFRUIT

(526) Elementele mărcii asupra cărora solicitantul declară că renunță la invocarea oricărui drept exclusiv: "RADLER", "GRAPEFRUIT".

(511) NCL(10-2015)

32 - bere; ape minerale și gazoase și alte băuturi nealcoolice; băuturi din fructe și sucuri de fructe; siropuri și alte preparate pentru fabricarea băuturilor.

(210) **036841**
(220) 2015.04.06
(730) **EFES VITANTA MOLDOVA BREWERY S.A., întreprindere mixtă, MD**
Str. Uzinelor nr. 167,
MD-2023, Chișinău, Republica Moldova

(540)

RADLER ZERO

(526) Elementele mărcii asupra cărora solicitantul declară că renunță la invocarea oricărui drept exclusiv: "RADLER", "ZERO".

(511) NCL(10-2015)

32 - bere; ape minerale și gazoase și alte băuturi nealcoolice; băuturi din fructe și sucuri de fructe; siropuri și alte preparate pentru fabricarea băuturilor.

(210) **036842**
(220) 2015.04.06
(730) **EFES VITANTA MOLDOVA BREWERY S.A., întreprindere mixtă, MD**
Str. Uzinelor nr. 167,
MD-2023, Chișinău, Republica Moldova

(540)

RADLER NATURAL

(526) Elementele mărcii asupra cărora solicitantul declară că renunță la invocarea oricărui drept exclusiv: "RADLER", "NATURAL".

(511) NCL(10-2015)

32 - bere; ape minerale și gazoase și alte băuturi nealcoolice; băuturi din fructe și sucuri de fructe; siropuri și alte preparate pentru fabricarea băuturilor.

(210) **036843**
(220) 2015.04.06
(730) **EFES VITANTA MOLDOVA BREWERY S.A., întreprindere mixtă, MD**
Str. Uzinelor nr. 167,
MD-2023, Chișinău, Republica Moldova

(540)

GOLDEN BRAU

(511) NCL(10-2015)

32 - bere; ape minerale și gazoase și alte băuturi nealcoolice; băuturi din fructe și sucuri de fructe; siropuri și alte preparate pentru fabricarea băuturilor.

(210) **036844**
(220) 2015.04.06
(730) **EFES VITANTA MOLDOVA BREWERY S.A., întreprindere mixtă, MD**
Str. Uzinelor nr. 167,
MD-2023, Chișinău, Republica Moldova

(540)

CIUC

(511) NCL(10-2015)

32 - bere; ape minerale și gazoase și alte băuturi nealcoolice; băuturi din fructe și sucuri de fructe; siropuri și alte preparate pentru fabricarea băuturilor.

(210) **036845**
 (220) 2015.04.06
 (730) **EFES VITANTA MOLDOVA BREWERY S.A., întreprindere mixtă, MD**
 Str. Uzinelor nr. 167,
 MD-2023, Chișinău, Republica Moldova
 (540)

BURGER

(511) NCL(10-2015)
 32 - bere; ape minerale și gazoase și alte băuturi nealcoolice; băuturi din fructe și sucuri de fructe; siropuri și alte preparate pentru fabricarea băuturilor.

(210) **036847**
 (220) 2015.04.07
 (730) **Institutul de Creație Legislativă și Drept Comparat, asociație obștească, MD**
 Bd. Ștefan cel Mare și Sfânt nr. 1, bir. 308,
 MD-2001, Chișinău, Republica Moldova
 (540)



(591) Culori revendicate: verde, roșu, negru.
 (511) NCL(10-2015)
 41 - educație; instruire; divertisment; activități sportive și culturale;
 42 - servicii științifice și tehnologice, precum și servicii de cercetare și de creație, referitoare la acestea; servicii de analiză și cercetare industrială; crearea și dezvoltarea hardware și software de calculator.
 (531) CFE(5) 26.02.03; 26.07.13; 26.07.25; 26.13.25; 27.01.12; 29.01.13.

(210) **036848**
 (220) 2015.04.22
 (730) **NUTRITFARM S.R.L., MD**
 Str. Petru Rareș nr. 77,
 MD-2005, Chișinău, Republica Moldova
 (540)



(511) NCL(10-2015)
 05 - produse farmaceutice și veterinare; produse igienice pentru medicină; substanțe și alimente dietetice de uz medical sau veterinar, alimente pentru sugari; suplimente dietetice pentru oameni și animale; plasturi și materiale pentru pansamente; materiale pentru plombarea dinților și pentru mulaje dentare; dezinfectante; produse pentru distrugerea animalelor dăunătoare; fungicide, erbicide;
 31 - cereale și produse agricole, horticole, forestiere, necuprinse în alte clase; animale vii; fructe și legume proaspete; semințe, plante și flori naturale; alimente pentru animale; malț;
 35 - publicitate; gestiunea afacerilor comerciale; administrare comercială; lucrări de birou;
 39 - transport; ambalarea și depozitarea mărfurilor; organizarea călătoriilor.
 (531) CFE(5) 26.03.23; 26.11.13; 26.13.25; 27.05.19; 27.05.22.

(210) **036849**
 (220) 2015.04.06
 (730) **Johnson & Johnson, a corporation organized and existing under the laws of New Jersey, US**
 One Johnson & Johnson Plaza,
 New Brunswick, New Jersey 08933,
 Statele Unite ale Americii
 (540)

HEXORAL

(511) NCL(10-2015)
05 - preparate farmaceutice.

(210) **036852**
(220) 2015.04.07
(730) **BOGANASTIUC Andrei, MD**
Str. Miorița nr. 9/1, ap. 87,
MD-2028, Chișinău, Republica Moldova
(540)

FACECHECK

(511) NCL(10-2015)
09 - aparate și instrumente științifice, nautice, geodezice, fotografice, cinematografice, optice, de cântărire, de măsurare, de semnalizare, de control (verificare), de siguranță (salvare) și didactice; aparate și instrumente pentru conducerea, distribuția, transformarea, acumularea, reglarea sau comanda curentului electric; aparate pentru înregistrarea, transmiterea, reproducerea sunetului sau imaginilor; suporturi de înregistrare magnetice, discuri acustice; compact-discuri, DVD-uri și alte suporturi de stocare a datelor; mecanisme pentru aparate cu preplată; case înregistratoare, mașini de calculat, echipament pentru prelucrarea informației, calculatoare; software de calculatoare; extinctoare;

42 - servicii științifice și tehnologice, precum și servicii de cercetare și de creație, referitoare la acestea; servicii de analiză și cercetare industrială; crearea și dezvoltarea hardware și software de calculator.

(210) **036854**
(220) 2015.04.07
(730) **FORWARD INTERNATIONAL S.R.L., MD**
Str. Industrială nr. 61,
MD-2023, Chișinău, Republica Moldova
(540)



(591) Culori revendicate: alb, roșu.
(511) NCL(10-2015)
29 - carne, pește, păsări și vânat; extracte din carne; fructe și legume conservate, congelate, uscate și fierte; jeleurii, dulcețuri, compoturi; ouă; lapte și produse lactate; uleiuri și grăsimi comestibile.
(531) CFE(5) 26.01.20; 27.05.24; 29.01.12.

(210) **036855**
(220) 2015.04.08
(730) **MAV-PRIM S.R.L., MD**
Str. Ștefan cel Mare nr. 131,
MD-3100, Bălți, Republica Moldova
(540)



(591) Culori revendicate: alb, roșu, albastru.
(511) NCL(10-2015)
35 - publicitate; gestiunea afacerilor comerciale; administrare comercială; lucrări de birou;
37 - construcții; reparații; servicii de instalații.
(531) CFE(5) 18.01.01; 18.01.09; 18.01.23; 26.11.21; 27.05.08; 29.01.13.

(210) **036856**
(220) 2015.04.08
(730) **RAILEAN-PRIM S.R.L., MD**
Str. Mihai Eminescu nr. 107, ap. 6,
MD-4301, Căușeni, Republica Moldova
(540)

TipTopHotel

(526) Elementele mărcii asupra cărora solicitantul declară că renunță la invocarea oricărui drept exclusiv: "Hotel".
(511) NCL(10-2015)
43 - servicii de alimentație publică; servicii de cazare temporară.

(210) **036859**
 (220) 2015.04.10
 (730) **HARUZ-GRUP S.R.L., MD**
 Bd. Ștefan cel Mare și Sfânt nr. 64, ap. 3,
 MD-2001, Chișinău, Republica Moldova
 (540)

OLIVALIFE

(511) NCL(10-2015)
 29 - măslină și olive conservate, uleiuri de olive.

(210) **036860**
 (220) 2015.04.10
 (730) **VERIORG S.R.L., MD**
 Str. Ciuflea nr. 32, of. 1,
 MD-2001, Chișinău, Republica Moldova
 (540)

BLACK VODKA EURO-ALCO

(511) NCL(10-2015)
 33 - votcă neagră.

(210) **036861**
 (220) 2015.04.10
 (730) **PP Design, Arhitectură și Stil S.R.L., MD**
 Str. Botanica Veche nr. 10, ap. 8,
 MD-2062, Chișinău, Republica Moldova
 (540)



DAS
**INTERIORS
 & ARCHITECTURE**

(511) NCL(10-2015)
 16 - hârtie, carton și produse din aceste materia-
 le, necuprinse în alte clase; produse de im-
 primerie; articole pentru legătorie; fotografii;
 papetărie; adezivi (materiale de lipit) pentru
 papetărie sau menaj; materiale pentru artiști;
 pensule; mașini de scris și articole de birou
 (cu excepția mobilelor); materiale de instruire
 sau învățământ (cu excepția aparatelor);
 materiale plastice pentru ambalaj (necuprin-
 se în alte clase); caractere tipografice, clișee;
 20 - mobile, oglinzi, rame; produse (necuprinse în
 alte clase) din lemn, plută, trestie, stuf, răchi-
 tă, corn, os, fildeș, fanoane de balenă, solzi,
 ambră, sidef, spumă de mare, înlocuitori ai
 tuturor acestor materiale sau din materiale
 plastice;
 35 - publicitate; gestiunea afacerilor comerciale;
 administrare comercială; lucrări de birou;
 41 - educație; instruire; divertisment; activități
 sportive și culturale.
 (531) CFE(5) 24.17.25; 26.03.23; 27.05.19; 27.05.22.

(210) **036862**
 (220) 2015.04.10
 (730) **PP Design, Arhitectură și Stil S.R.L., MD**
 Str. Botanica Veche nr. 10, ap. 8,
 MD-2062, Chișinău, Republica Moldova
 (540)



(511) NCL(10-2015)
 16 - hârtie, carton și produse din aceste materia-
 le, necuprinse în alte clase; produse de im-
 primerie; articole pentru legătorie; fotografii;
 papetărie; adezivi (materiale de lipit) pentru
 papetărie sau menaj; materiale pentru artiști;
 pensule; mașini de scris și articole de birou
 (cu excepția mobilelor); materiale de instruire
 sau învățământ (cu excepția aparatelor);
 materiale plastice pentru ambalaj (necuprin-
 se în alte clase); caractere tipografice, clișee;
 35 - publicitate; gestiunea afacerilor comerciale;
 administrare comercială; lucrări de birou;

41 - educație; instruire; divertisment; activități sportive și culturale.

(531) CFE(5) 01.13.15; 09.01.11; 09.01.15; 21.03.16; 26.01.10; 26.01.12; 26.01.16; 27.05.01.

(210) **036866**

(220) 2015.04.14

(730) **COMPANIA-DEKART S.R.L., MD**

Str. Mihail Kogălniceanu nr. 85,
MD-2009, Chișinău, Republica Moldova

(540)

SIMSIGN

(511) NCL(10-2015)

38 - telecomunicații;

42 - servicii științifice și tehnologice, precum și servicii de cercetare și de creație, referitoare la acestea; servicii de analiză și cercetare industrială; crearea și dezvoltarea hardware și software de calculator.

(210) **036867**

(220) 2015.04.14

(730) **COMPANIA-DEKART S.R.L., MD**

Str. Mihail Kogălniceanu nr. 85,
MD-2009, Chișinău, Republica Moldova

(540)

SIMNATURE

(511) NCL(10-2015)

38 - telecomunicații;

42 - servicii științifice și tehnologice, precum și servicii de cercetare și de creație, referitoare la acestea; servicii de analiză și cercetare industrială; crearea și dezvoltarea hardware și software de calculator.

(210) **036869**

(220) 2015.04.10

(730) **PRO Digital S.R.L., întreprindere cu capital străin, MD**

Str. Petru Maior nr. 7,
MD-2005, Chișinău, Republica Moldova

(540)

It's all about music!

(511) NCL(10-2015)

35 - publicitate; gestiunea afacerilor comerciale; administrare comercială; lucrări de birou;

38 - telecomunicații.

(210) **036871**

(220) 2015.04.10

(730) **Societe des Produits Nestle S.A., CH**

1800 Vevey, Elveția

(540)

CBITO4

(511) NCL(10-2015)

30 - ciocolată, bomboane de ciocolată, produse de patiserie și cofetărie.

(531) CFE(5) 28.05.00.

(210) **036872**

(220) 2015.04.10

(730) **Société des Produits Nestlé S.A., CH**

1800 Vevey, Elveția

(540)

SVITOCI

(511) NCL(10-2015)

30 - ciocolată, bomboane de ciocolată, produse de patiserie și cofetărie.

(210) **036873**

(220) 2015.04.10

(730) **EREMIA Vladislav, MD**

Str. Schinoasa Nouă nr. 31,
MD-2019, Chișinău, Republica Moldova

(540)

COFFEE POINT

(511) NCL(10-2015)

- 30 - cafea, ceai, cacao și înlocuitori de cafea; orez; tapiocă și sago; făină și preparate făcute din cereale; pâine, produse de patiserie și cofetărie; înghețată; zahăr, miere, sirop de melasă; drojdie, praf de copt; sare; muștar; oțet, sosuri (condimente); mirodenii; gheață;
- 43 - servicii de alimentație publică; servicii de cazare temporară.

(210) **036876**

(220) 2015.04.14

(730) **GHEORGHÎĂ Ion, MD**
MD-4435, Răciula, Călărași,
Republica Moldova

(540)

MOBIMOL

(511) NCL(10-2015)

- 35 - publicitate; gestiunea afacerilor comerciale; administrare comercială; lucrări de birou;
- 38 - telecomunicații;
- 42 - servicii științifice și tehnologice, precum și servicii de cercetare și de creație, referitoare la acestea; servicii de analiză și cercetare industrială; crearea și dezvoltarea hardware și software de calculator.

(210) **036878**

(220) 2015.04.14

(730) **Societe des Produits Nestle S.A., CH**
1800 Vevey, Elveția

(540)

DENTALIFE

(511) NCL(10-2015)

- 31 - alimente pentru animale.

(210) **036879**

(220) 2015.04.15

(730) **TAROL-DD S.R.L., MD**
Str. Jubileului nr. 41a, MD-2011,
Codru, Chișinău, Republica Moldova

(540)

Viola

(511) NCL(10-2015)

- 16 - hârtie, carton și produse din aceste materiale, necuprinse în alte clase; produse de imprimărie; articole pentru legătorie; fotografii; papetărie; adezivi (materiale de lipit) pentru papetărie sau menaj; materiale pentru artiști; pensule; mașini de scris și articole de birou (cu excepția mobilelor); materiale de instruire sau învățământ (cu excepția aparatelor); materiale plastice pentru ambalaj (necuprinse în alte clase); caractere tipografice, clișee.

(210) **036880**

(220) 2015.04.09

(730) **SOCOLOV Rodica, MD**
Str. Gheorghe Madan nr. 52, ap. 41,
MD-2020, Chișinău, Republica Moldova

(540)



(591) Culori revendicate: violet, alb, negru.

(511) NCL(10-2015)

- 16 - produse de imprimărie; reproduceri artistice tipărite, reproduceri artistice imprimate, materiale și mijloace pentru decorare și artă;
- 35 - servicii de comerț electronic, și anume furnizarea de informații despre produse prin rețele de telecomunicații în scopuri publicitare și de vânzare, servicii de vânzare cu amănuntul în legătură cu lucrări de artă, servicii de vânzare cu amănuntul în legătură cu materiale de artă, publicitate, marketing și promovare, expoziții comerciale și servicii expoziționale;
- 41 - servicii de galerii de artă, expoziții de artă, producție audio și video și fotografie, publicare și reportaje (servicii prestate de reporteri),

traducere și interpretare, ateliere organizate în scopuri culturale, ateliere recreative, instruire în tehnici de comunicare, furnizare de informații cu privire la instruire;

42 - servicii de proiectare grafică.

(531) CFE(5) 05.05.06; 05.05.20; 05.05.21; 27.03.11; 29.01.13.

(210) **036885**

(220) 2015.04.16

(730) **RECWASTE S.R.L., MD**

Bd. Dacia nr. 60/5, ap. 34,
MD-2026, Chișinău, Republica Moldova

(540)

E-RECICLARE

(511) NCL(10-2015)

40 - tratament de materiale.

(210) **036886**

(220) 2015.04.16

(730) **EFES VITANTA MOLDOVA BREWERY S.A., întreprindere mixtă, MD**

Str. Uzinelor nr. 167,
MD-2023, Chișinău, Republica Moldova

(540)



(526) Elementele mărcii asupra cărora solicitantul declară că renunță la invocarea oricărui drept exclusiv: "CIDRU", "MERE", cu excepția executării grafice deosebite.

(591) Culori revendicate: verde, verde-deschis, verde-închis, maro (pantone 476C), galben (pantone 131C).

(511) NCL(10-2015)

32 - cidru.

(531) CFE(5) 05.01.03; 05.01.05; 05.01.11; 05.01.16; 05.07.13; 25.01.15; 25.01.17; 25.01.18; 25.07.22; 27.05.10; 29.01.13.

(210) **036887**

(220) 2015.04.16

(730) **EFES VITANTA MOLDOVA BREWERY S.A., întreprindere mixtă, MD**

Str. Uzinelor nr. 167,
MD-2023, Chișinău, Republica Moldova

(540)



(526) Elementele mărcii asupra cărora solicitantul declară că renunță la invocarea oricărui drept exclusiv: "CIDRU", "MOLDOVA", cu excepția executării grafice deosebite.

(591) Culori revendicate: verde (pantone 376C), maro (pantone 476C), bej.

(511) NCL(10-2015)

32 - cidru.

(531) CFE(5) 05.01.03; 05.01.05; 05.01.11; 05.01.16; 05.07.13; 25.01.15; 25.01.17; 25.01.18; 27.05.10; 29.01.13.

(210) **036888**
 (220) 2015.04.16
 (730) **EFES VITANTA MOLDOVA BREWERY S.A., întreprindere mixtă, MD**
 Str. Uzinelor nr. 167,
 MD-2023, Chişinău, Republica Moldova

(540)



(526) Elementele mărcii asupra cărora solicitantul declară că renunţă la invocarea oricărui drept exclusiv: "APPLE", "CIDER", cu excepţia executării grafice deosebite.

(591) Culori revendicate: verde (pantone 376C), verde (pantone 356C), galben (pantone 395C), galben (pantone 131C), maro (pantone 476C), alb.

(511) NCL(10-2015)
 32 - cidru.

(531) CFE(5) 01.03.01; 01.03.09; 05.01.03; 05.01.05; 05.01.11; 05.01.16; 05.07.13; 25.01.15; 25.01.17; 25.01.18; 25.12.01; 27.05.10; 29.01.13.

(210) **036889**
 (220) 2015.04.16
 (730) **VIRLANOVICI Evgheni, MD**
 Bd. Mircea cel Bătrân nr. 28/1, ap. 60,
 MD-2075, Chişinău, Republica Moldova

(540)

Cafe Odnoklassniki Bar

(511) NCL(10-2015)
 43 - servicii de alimentaţie publică; servicii de cazare temporară.

(210) **036890**
 (220) 2015.04.16
 (730) **MARFA GALERIA S.R.L., MD**
 Str. Nicolai Dimo nr. 11, bloc 2, ap. 44,
 MD-2068, Chişinău, Republica Moldova

(540)



(511) NCL(10-2015)
 30 - cafea, înlocuitori de cafea; băuturi pe bază de cafea;

43 - servicii de alimentaţie publică; servicii de cazare temporară.

(531) CFE(5) 08.07.01; 11.03.01; 11.03.04; 24.03.07; 24.03.16; 26.01.16; 26.01.21.

(210) **036894**
 (220) 2015.04.14
 (730) **AURĂRIE-VS S.R.L., MD**
 Str. Ion Creangă nr. 49/5,
 MD-2064, Chişinău, Republica Moldova

(540)



(511) NCL(10-2015)

35 - publicitate; gestiunea afacerilor comerciale; administrare comercială; lucrări de birou.

(531) CFE(5) 26.11.13; 27.05.10.

(210) 036895

(220) 2015.04.16

(730) **RECWASTE S.R.L., MD**Bd. Dacia nr. 60/5, ap. 34,
MD-2026, Chișinău, Republica Moldova

(540)

MOLDREC

(511) NCL(10-2015)

40 - tratament de materiale.

(210) 036899

(220) 2015.04.17

(730) **INVEST-CREDIT S.R.L., organizație de microfinanțare, MD**Str. Paris nr. 18/A,
MD-2051, Chișinău, Republica Moldova

(540)

Invest-Credit

AVANTAJOS! COMOD! RAPID!

(511) NCL(10-2015)

35 - publicitate; gestiunea afacerilor comerciale; administrare comercială; lucrări de birou;

36 - asigurări; afaceri financiare; afaceri monetare; afaceri imobiliare.

(210) 036901

(220) 2015.04.08

(730) **LÎȘÎI Andrei, MD**Bd. Mircea cel Bătrîn nr. 13/1, ap. 91,
MD-2044, Chișinău, Republica Moldova

(540)

NITOLIC

(511) NCL(10-2015)

03 - preparate pentru albit și alte substanțe pentru spălat; preparate pentru curățare, lustruire, degresare și șlefuire; săpunuri; parfumerie, uleiuri esențiale, cosmetice, loțiuni pentru păr; produse pentru îngrijirea dinților;

05 - produse farmaceutice și veterinare; produse igienice pentru medicină; substanțe și alimente dietetice de uz medical sau veterinar, alimente pentru sugari; suplimente dietetice pentru oameni și animale; plasturi și materiale pentru pansamente; materiale pentru plombarea dinților și pentru mlașe dentare; dezinfectante; produse pentru distrugerea animalelor dăunătoare; fungicide, erbicide;

21 - ustensile și recipiente pentru menaj sau bucătărie; piepteni și bureți; perii (cu excepția pensulelor); material pentru perii; material pentru curățare; bureți metalici; sticlă brută sau semiprelucrată (cu excepția sticlei de construcție); sticlărie, porțelan și faianță necuprinse în alte clase;

35 - publicitate; gestiunea afacerilor comerciale; administrare comercială; lucrări de birou.

(210) 036907

(220) 2015.04.21

(730) **LOGISTIC INT S.R.L., MD**Str. Aeroport nr. 110,
MD-2026, Chișinău, Republica Moldova

(540)



- (511) NCL(10-2015)
 29 - carne, pește, păsări și vânat; extracte din carne; fructe și legume conservate, congelate, uscate și fierte; jeleuri, dulceturi, compoturi; ouă; lapte și produse lactate; uleiuri și grăsimi comestibile;
 30 - cafea, ceai, cacao și înlocuitori de cafea; orez; tapiocă și sago; făină și preparate făcute din cereale; pâine, produse de patiserie și cofetărie; înghețată; zahăr, miere, sirop de melasă; drojdie, praf de copt; sare; muștar; oțet, sosuri (condimente); mirodenii; gheață;
 39 - transport; ambalarea și depozitarea mărfurilor; organizarea călătoriilor;
 43 - servicii de alimentație publică; servicii de cazare temporară, servicii de catering.
 (531) CFE(5) 26.01.18; 27.01.06; 27.05.10; 27.05.24.

-
- (210) **036911**
 (220) 2015.04.23
 (730) **GMG GENERAL MEDIA GROUP S.R.L., MD**
 Str. Ghiocilor nr. 1,
 MD-2008, Chișinău, Republica Moldova
 (540)



- (591) Culori revendicate: portocaliu, alb.
 (511) NCL(10-2015)
 35 - publicitate; gestiunea afacerilor comerciale; administrare comercială; lucrări de birou;
 38 - telecomunicații;
 41 - educație; instruire; divertisment; activități sportive și culturale.
 (531) CFE(5) 26.04.04; 26.04.17; 27.01.01; 27.01.03; 27.07.11; 29.01.12.

- (210) **036912**
 (220) 2015.04.22
 (730) **BASADORO AGROTEH S.R.L., societate comercială, MD**
 Str. Alba-Iulia nr. 192, ap. 15,
 MD-2071, Chișinău, Republica Moldova

(540)

RINIERI

- (511) NCL(10-2015)
 07 - mașini și mașini-unelte; motoare (cu excepția motoarelor pentru vehiculele terestre); cuplaje și organe de transmisie (cu excepția celor pentru vehiculele terestre); instrumente agricole, altele decât cele acționate manual; incubatoare pentru ouă; distribuitoare automate;
 12 - vehicule; aparate de locomotie terestră, aeriană sau navală;
 35 - publicitate; gestiunea afacerilor comerciale; administrare comercială; lucrări de birou;
 37 - construcții; reparații; servicii de instalații.

-
- (210) **036913**
 (220) 2015.04.21
 (730) **Gilead Sciences Ireland UC, IE**
 IDA Business and Technology Park,
 Carrigtohill, Co. Cork, Irlanda
 (540)

ОДЕФСИ

- (511) NCL(10-2015)
 05 - preparate farmaceutice; preparate farmaceutice, și anume preparate antivirale, antimicotice și antiinflamatoare; preparate farmaceutice pentru prevenția și tratamentul hepatitelor și infecției cu HIV; preparate farmaceutice pentru uz în tratamentul bolilor infecțioase, bolilor și tulburărilor hepatice, bolilor și tulburărilor respiratorii, bolilor și tulburărilor oncologice, bolilor și tulburărilor hematologice, bolilor și tulburărilor sistemului imun și bolilor și tulburărilor cardiovasculare.
 (531) CFE(5) 28.05.00.

- (210) **036916**
 (220) 2015.04.22
 (730) **MOBIASBANCĂ-Groupe Societe Generale S.A., bancă comercială, MD**
 Bd. Ștefan cel Mare și Sfânt nr. 81A,
 MD-2012, Chișinău, Republica Moldova
 (540)

Mobias 

- (526) Elementele mărcii asupra cărora solicitantul declară că renunță la invocarea oricărui drept exclusiv: "sms", cu excepția executării grafice deosebite.
 (591) Culori revendicate: roșu, negru, gri.
 (511) NCL(10-2015)
 36 - asigurări; afaceri financiare; afaceri monetare; afaceri imobiliare.
 (531) CFE(5) 01.15.21; 26.01.18; 26.01.20; 27.05.10; 29.01.13.

- (210) **036917**
 (220) 2015.04.22
 (730) **MOBIASBANCĂ-Groupe Societe Generale S.A., bancă comercială, MD**
 Bd. Ștefan cel Mare și Sfânt nr. 81A,
 MD-2012, Chișinău, Republica Moldova
 (540)

 **Contactell**
022 256-456
www.mobiasbanca.md

- (526) Elementele mărcii asupra cărora solicitantul declară că renunță la invocarea oricărui drept exclusiv: "022 256-456", cu excepția executării grafice deosebite.
 (591) Culori revendicate: roșu, negru.
 (511) NCL(10-2015)
 36 - asigurări; afaceri financiare; afaceri monetare; afaceri imobiliare.
 (531) CFE(5) 16.01.11; 26.04.17; 26.04.19; 27.07.11; 29.01.12.

- (210) **036918**
 (220) 2015.04.24
 (730) **ADM AGRO-FOOD S.R.L., MD**
 Str. Bogdan-Voievod nr. 10, of. 48,
 MD-2068, Chișinău, Republica Moldova
 (540)

Agro
NATURA

- (591) Culori revendicate: verde, alb, negru.
 (511) NCL(10-2015)
 29 - carne, pește, păsări și vânat; extracte din carne; fructe și legume conservate, congelate, uscate și fierte; jeleurii, dulceturi, compoturi; ouă; lapte și produse lactate; uleiuri și grăsimi comestibile;
 30 - cafea, ceai, cacao și înlocuitori de cafea; orez; tapiocă și sago; făină și preparate făcute din cereale; pâine, produse de patiserie și cofetărie; înghețată; zahăr, miere, sirop de melasă; drojdie, praf de copt; sare; muștar; oțet, sosuri (condimente); mirodenii; gheață;
 31 - cereale și produse agricole, horticoale, forestiere, necuprinse în alte clase; animale vii; fructe și legume proaspete; semințe, plante și flori naturale; alimente pentru animale; malț;
 32 - bere; ape minerale și gazoase și alte băuturi nealcoolice; băuturi din fructe și sucuri de fructe; siropuri și alte preparate pentru fabricarea băuturilor.
 (531) CFE(5) 27.05.02; 27.05.10; 29.01.13.

- (210) **036928**
 (220) 2015.04.27
 (730) **Chastnaya proizvodstvenno-torgovaya firma "Kriolit-Dnepr", UA**
 Str. Okeanskaya nr. 4, 49022, Dnepropetrovsk, Ucraina
 (540)

Klim

- (511) NCL(10-2015)
 29 - carne, pește, păsări și vânat; extracte din carne; fructe și legume conservate, congelate, uscate și fierte; jeleurii, dulceturi, compoturi; ouă; lapte și produse lactate; uleiuri și grăsimi comestibile;
 30 - cafea, ceai, cacao și înlocuitori de cafea; orez; tapiocă și sago; făină și preparate făcute din cereale; pâine, produse de patiserie și cofetărie; înghețată; zahăr, miere, sirop de melasă; drojdie, praf de copt; sare; muștar; oțet, sosuri (condimente); mirodenii; gheață.
 (531) CFE(5) 26.01.04; 26.01.18; 26.01.20; 27.05.24.

- (210) **036929**
 (220) 2015.04.21
 (730) **IMPEX BUSINESS GRUP S.R.L., MD**
 Str. Independenței nr. 20, bloc 2, ap. 63,
 MD-2060, Chișinău, Republica Moldova
 (540)



- (591) Culori revendicate: verde, roșu, bej, alb, negru.
 (511) NCL(10-2015)
 31 - cereale și produse agricole, horticole, forestiere, necuprinse în alte clase; animale vii; fructe și legume proaspete; semințe, plante și flori naturale; alimente pentru animale; malț.
 (531) CFE(5) 02.01.01; 02.01.04; 02.01.13; 05.03.14; 25.01.10; 26.01.14; 29.01.15.

- (210) **036938**
 (220) 2015.04.29
 (730) **PRIME CAPITAL S.R.L., întreprindere cu capital străin, MD**
 Str. Vasile Alecsandri nr. 63/1,
 MD-2009, Chișinău, Republica Moldova

(540)

CAPICA

- (511) NCL(10-2015)
 35 - publicitate; gestiunea afacerilor comerciale; administrare comercială; lucrări de birou;
 36 - asigurări; afaceri financiare; afaceri monetare; afaceri imobiliare;
 37 - construcții; reparații; servicii de instalații.

- (210) **036940**
 (220) 2015.04.29
 (730) **BUCURIA PENTRU TOȚI S.R.L., întreprindere mixtă, MD**
 Str. Mesager nr. 5, bloc 2,
 MD-2069, Chișinău, Republica Moldova
 (540)

VETEROK

- (511) NCL(10-2015)
 30 - cafea, ceai, cacao și înlocuitori de cafea; orez; tapiocă și sago; făină și preparate făcute din cereale; pâine, produse de patiserie și cofetărie; înghețată; zahăr, miere, sirop de melasă; drojdie, praf de copt; sare; muștar; oțet, sosuri (condimente); mirodenii; gheață;
 35 - publicitate; gestiunea afacerilor comerciale; administrare comercială; lucrări de birou.

- (210) **036941**
 (220) 2015.04.29
 (730) **BUCURIA PENTRU TOȚI S.R.L., întreprindere mixtă, MD**
 Str. Mesager nr. 5, bloc 2,
 MD-2069, Chișinău, Republica Moldova
 (540)

VESMA

- (511) NCL(10-2015)
 30 - cafea, ceai, cacao și înlocuitori de cafea; orez; tapiocă și sago; făină și preparate făcute din cereale; pâine, produse de patiserie și

- cofetărie; înghețată; zahăr, miere, sirop de melasă; drojdie, praf de copt; sare; muștar; oțet, sosuri (condimente); mirodenii; gheață;
- 35 - publicitate; gestiunea afacerilor comerciale; administrare comercială; lucrări de birou.

- (210) **036942**
 (220) 2015.04.29
 (730) **BUCURIA PENTRU TOȚI S.R.L.,**
întreprindere mixtă, MD
 Str. Mesager nr. 5, bloc 2,
 MD-2069, Chișinău, Republica Moldova
 (540)

DIANA

- (511) NCL(10-2015)
 30 - cafea, ceai, cacao și înlocuitori de cafea; orez; tapiocă și sago; făină și preparate făcute din cereale; pâine, produse de patiserie și cofetărie; înghețată; zahăr, miere, sirop de melasă; drojdie, praf de copt; sare; muștar; oțet, sosuri (condimente); mirodenii; gheață;
- 35 - publicitate; gestiunea afacerilor comerciale; administrare comercială; lucrări de birou.

- (210) **036943**
 (220) 2015.04.29
 (730) **BUCURIA PENTRU TOȚI S.R.L.,**
întreprindere mixtă, MD
 Str. Mesager nr. 5, bloc 2,
 MD-2069, Chișinău, Republica Moldova
 (540)

BUCURUZA

- (511) NCL(10-2015)
 29 - carne, pește, păsări și vânat; extracte din carne; fructe și legume conservate, congelate, uscate și fierte; jeleurii, dulcețuri, compoturi; ouă; lapte și produse lactate; uleiuri și grăsimi comestibile;
- 30 - cafea, ceai, cacao și înlocuitori de cafea; orez; tapiocă și sago; făină și preparate făcute din cereale; pâine, produse de patiserie și

- cofetărie; înghețată; zahăr, miere, sirop de melasă; drojdie, praf de copt; sare; muștar; oțet, sosuri (condimente); mirodenii; gheață;
- 35 - publicitate; gestiunea afacerilor comerciale; administrare comercială; lucrări de birou.

- (210) **036946**
 (220) 2015.04.24
 (730) **INFOSAFE S.R.L., MD**
 Str. Alba-Iulia nr. 75, ap. 218,
 MD-2069, Chișinău, Republica Moldova
ANDREEV Mihail, MD
 Str. Ion Creangă nr. 6V,
 MD-2069, Chișinău, Republica Moldova
 (540)



- (591) Culori revendicate: albastru-închis (RGB 0/103/130; CMYK 80/30/0/35); albastru-deschis (RGB 0/144/200; CMYK 80/30/0/0); alb (RGB 255/255/255; CMYK 0/0/0/0).
- (511) NCL(10-2015)
 42 - servicii științifice și tehnologice, precum și servicii de cercetare și de creație, referitoare la acestea; servicii de analiză și cercetare industrială; crearea și dezvoltarea hardware și software de calculator.
- (531) CFE(5) 03.07.16; 03.07.17; 03.07.24; 26.03.04; 26.03.23; 27.05.10; 29.01.12.

- (210) **036947**
 (220) 2015.04.24
 (730) **DSS GROUP S.R.L., MD**
 Str. Ion Creangă nr. 6V,
 MD-2069, Chișinău, Republica Moldova
ANDREEV Mihail, MD
 Str. Ion Creangă nr. 6V,
 MD-2069, Chișinău, Republica Moldova
 (540)

**Synopsis Digital Services,
eTicket**

(511) NCL(10-2015)
42 - servicii științifice și tehnologice, precum și servicii de cercetare și de creație, referitoare la acestea; servicii de analiză și cercetare industrială; crearea și dezvoltarea hardware și software de calculator.

(210) **036948**
(220) 2015.04.24
(730) **INFOSAFE S.R.L., MD**
Str. Alba-Iulia nr. 75, ap. 218,
MD-2069, Chișinău, Republica Moldova
ANDREEV Mihail, MD
Str. Ion Creangă nr. 6V,
MD-2069, Chișinău, Republica Moldova
(540)

Synapsis Digital Services

(511) NCL(10-2015)
42 - servicii științifice și tehnologice, precum și servicii de cercetare și de creație, referitoare la acestea; servicii de analiză și cercetare industrială; crearea și dezvoltarea hardware și software de calculator.

(210) **036949**
(220) 2015.04.30
(730) **BOIAR GRUP S.R.L., MD**
Str. Sfânta Treime nr. 13, of. 15, MD-2093,
Grătiești, Chișinău, Republica Moldova
(540)



(526) Elementele mărcii asupra cărora solicitantul declară că renunță la invocarea oricărui drept exclusiv: "PREMIUM QUALITY", cu excepția executării grafice deosebite.

(591) Culori revendicate: negru, roșu, cafeniu, alb.
(511) NCL(10-2015)
35 - publicitate; gestiunea afacerilor comerciale; administrare comercială; lucrări de birou.
(531) CFE(5) 05.13.25; 24.01.15; 24.01.18; 25.01.09; 25.01.25; 25.03.07; 26.01.18; 29.01.14.

(210) **036950**
(220) 2015.04.30
(730) **BOIAR GRUP S.R.L., MD**
Str. Sfânta Treime nr. 13, of. 15, MD-2093,
Grătiești, Chișinău, Republica Moldova
(540)



(511) NCL(10-2015)
36 - asigurări; afaceri financiare; afaceri monetare; afaceri imobiliare;
37 - construcții; reparații; servicii de instalații.
(531) CFE(5) 07.01.08; 07.01.11; 07.01.12; 07.01.24; 27.05.08.

(210) **036951**
(220) 2015.04.30
(730) **ANDIENDOMED S.R.L., MD**
Str. Mitropolit Varlaam nr. 10,
MD-3401, Hîncești, Republica Moldova
(540)



- (511) NCL(10-2015)
 44 - servicii medicale; servicii de igienă și de îngrijire a frumuseții pentru oameni.
 (531) CFE(5) 27.01.01; 27.01.07; 27.03.15; 27.05.08.

- (210) **036952**
 (220) 2015.04.29
 (730) **ORCA CONSULTING S.R.L., MD**
 Str. Tighina nr. 49/3, of. 54,
 MD-2001, Chișinău, Republica Moldova
 (540)



- (511) NCL(10-2015)
 35 - publicitate; gestiunea afacerilor comerciale; administrare comercială; lucrări de birou;
 36 - asigurări; afaceri financiare; afaceri monetare; afaceri imobiliare.
 (531) CFE(5) 03.09.03; 27.05.01.

- (210) **036953**
 (220) 2015.04.30
 (730) **HOME LINE S.R.L., MD**
 Str. Independenței nr. 38, ap. 121,
 MD-2072, Chișinău, Republica Moldova
 (540)

HOME LINE

- (511) NCL(10-2015)
 01 - produse chimice destinate industriei, științelor, fotografiei, agriculturii, horticulturii și silviculturii; rășini artificiale în stare brută; îngrășăminte pentru pământ; compoziții extinctoare; preparate pentru călirea și sudura metalelor; produse chimice destinate conservării alimentelor, materiale tanante; adezivi (materiale de lipit) destinați industriei;

- 02 - vopsele, firnisuri, lacuri; substanțe de protecție contra ruginii și contra deteriorării lemnului; materiale colorante; mordanți; rășini naturale în stare brută; metale sub formă de foițe și sub formă de pudră pentru pictori, decoratori, tipografi și artiști;
- 03 - preparate pentru albit și alte substanțe pentru spălat; preparate pentru curățare, lustruire, degresare și șlefuire; săpunuri; parfumerie, uleiuri esențiale, cosmetice, loțiuni pentru păr; produse pentru îngrijirea dinților;
- 05 - produse farmaceutice și veterinare; produse igienice pentru medicină; substanțe dietetice de uz medical, alimente pentru sugari; plasturi și materiale pentru pansamente; materiale pentru plombarea dinților și pentru mularje dentare; dezinfectante; produse pentru distrugerea animalelor dăunătoare; fungicide, erbicide;
- 06 - metale comune și aliajele lor; materiale de construcție metalice; construcții metalice transportabile; materiale metalice pentru căile ferate; cabluri și fire metalice neelectrice; produse de lăcătușărie și feronerie metalică; tuburi metalice; seifuri; produse metalice necuprinse în alte clase; minereuri;
- 16 - hârtie, carton și produse din aceste materiale, necuprinse în alte clase; produse de imprimare; articole pentru legătorie; fotografii; papetărie; adezivi (materiale de lipit) pentru papetărie sau menaj; materiale pentru artiști; pensule; mașini de scris și articole de birou (cu excepția mobilelor); materiale de instruire sau învățământ (cu excepția aparatelor); materiale plastice pentru ambalaj (necuprinse în alte clase); caractere tipografice, clișee;
- 19 - materiale de construcție nemetalice; conducte rigide nemetalice pentru construcție; asfalt, smoală și bitum; construcții nemetalice transportabile; monumente nemetalice;
- 21 - ustensile și recipiente pentru menaj sau bucătărie (cu excepția celor din metale prețioase sau placate); piepteni și bureți; perii (cu excepția pensulelor); material pentru perii; material pentru întreținerea curățeniei; bureți metalici; sticlă brută sau semiprelucrată (cu excepția sticlei de construcție); sticlărie, porțelan și faianță necuprinse în alte clase;
- 30 - cafea, ceai, cacao și înlocuitori de cafea; orez; tapiocă și sago; făină și preparate făcute din cereale; pâine, produse de patiserie și cofetărie; înghețată; zahăr, miere, sirop de melasă; drojdie, praf de copt; sare; muștar; oțet, sosuri (condimente); mirodenii; gheață;

- 35 - publicitate; gestiunea afacerilor comerciale; administrare comercială; lucrări de birou; comercializarea produselor;
- 39 - transport; ambalarea și depozitarea mărfurilor; organizarea călătoriilor.

(210) **036954**

(220) 2015.04.29

(730) **BASF SE, DE**

Carl-Bosch-Strasse 38, Ludwigshafen am Rhein, Germania

(540)

PYRAMIN

(511) NCL(10-2015)

- 05 - preparate pentru distrugerea și combaterea dăunătorilor; insecticide, fungicide, erbicide, pesticide.

(210) **036962**

(220) 2015.04.30

(730) **BUCURIA PENTRU TOȚI S.R.L.,
întreprindere mixtă, MD**

Str. Mesager nr. 5, bloc 2,
MD-2069, Chișinău, Republica Moldova

(540)



(511) NCL(10-2015)

- 30 - cafea, ceai, cacao și înlocuitori de cafea; orez; tapiocă și sago; făină și preparate făcute

te din cereale; pâine, produse de patiserie și cofetărie; înghețată; zahăr, miere, sirop de melasă; drojdie, praf de copt; sare; muștar; oțet, sosuri (condimente); mirodenii; gheață;

- 35 - publicitate; gestiunea afacerilor comerciale; administrare comercială; lucrări de birou.

(531) CFE(5) 01.07.01; 06.07.04; 06.19.16; 07.01.01; 07.01.12; 07.01.24; 08.01.19; 08.01.22; 22.01.15; 25.07.25; 26.01.18; 27.05.03.

(210) **036963**

(220) 2015.04.30

(730) **BUCURIA PENTRU TOȚI S.R.L.,
întreprindere mixtă, MD**

Str. Mesager nr. 5, bloc 2,
MD-2069, Chișinău, Republica Moldova

(540)



(511) NCL(10-2015)

- 30 - cafea, ceai, cacao și înlocuitori de cafea; orez; tapiocă și sago; făină și preparate făcute din cereale; pâine, produse de patiserie și cofetărie; înghețată; zahăr, miere, sirop de melasă; drojdie, praf de copt; sare; muștar; oțet, sosuri (condimente); mirodenii; gheață;
- 35 - publicitate; gestiunea afacerilor comerciale; administrare comercială; lucrări de birou.

(531) CFE(5) 01.07.01; 06.07.04; 06.19.16; 07.01.01; 07.01.12; 07.01.24; 08.01.19; 08.01.22; 22.01.15; 25.07.25; 26.01.18; 27.05.03.

(210) **036966**
(220) 2015.04.30
(730) **BUCURIA PENTRU TOȚI S.R.L.,**
întreprindere mixtă, MD
Str. Mesager nr. 5, bloc 2,
MD-2069, Chișinău, Republica Moldova
(540)



(511) NCL(10-2015)
30 - cafea, ceai, cacao și înlocuitori de cafea;
orez; tapiocă și sago; făină și preparate făcu-
te din cereale; pâine, produse de patiserie și
cofetărie; înghețată; zahăr, miere, sirop de
melasă; drojdie, praf de copt; sare; muștar;
oțet, sosuri (condimente); mirodenii; gheață;
35 - publicitate; gestiunea afacerilor comerciale;
administrare comercială; lucrări de birou.
(531) CFE(5) 03.07.04; 03.07.16; 03.07.21; 04.03.20.

(210) **036967**
(220) 2015.04.30
(730) **BUCURIA PENTRU TOȚI S.R.L.,**
întreprindere mixtă, MD
Str. Mesager nr. 5, bloc 2,
MD-2069, Chișinău, Republica Moldova
(540)

DECELUȘ

(511) NCL(10-2015)
30 - cafea, ceai, cacao și înlocuitori de cafea;
orez; tapiocă și sago; făină și preparate făcu-
te din cereale; pâine, produse de patiserie și
cofetărie; înghețată; zahăr, miere, sirop de
melasă; drojdie, praf de copt; sare; muștar;
oțet, sosuri (condimente); mirodenii; gheață;
35 - publicitate; gestiunea afacerilor comerciale;
administrare comercială; lucrări de birou.

Mărci înregistrate în baza cererilor acceptate parțial

(111) **26564**
 (151) 2015.01.01
 (181) 2023.08.16
 (210) 033611
 (220) 2013.08.16
 (730) **BUCURIA S.A., MD**
 Str. Columna nr. 162,
 MD-2004, Chișinău, Republica Moldova
 (540)

TRUFE BUCURIA

(526) Elementele mărcii asupra cărora nu se extinde dreptul exclusiv: "TRUFE".
 (511) NCL(10-2013)
 29 - trufe;
 30 - produse de cofetărie fabricate din cremă de ciocolată;
 35 - publicitate; gestiunea afacerilor comerciale; administrare comercială; lucrări de birou.

(111) **26791**
 (151) 2015.03.05
 (181) 2023.11.06
 (210) 033960
 (220) 2013.11.06
 (730) **Belorussko-ghermanskoe sovmeštnoe predpriatie "Santa Bremor", obșcestvo s ogranicennoi otvetstvennostiiu, BY**
 ul. Katin Bor 106, g. Brest 224025, Belarus
 (540)

Soletto festa

(511) NCL(10-2013)
 30 - cafea, ceai, cacao și înlocuitori de cafea; înghețată; zahăr, miere, sirop de melasă; drojdie, praf de copt; sare; muștar; oțet, sosuri (condimente); mirodenii; gheață.

(111) **26792**
 (151) 2015.03.05
 (181) 2023.11.06
 (210) 033966
 (220) 2013.11.06
 (730) **Belorussko-ghermanskoe sovmeštnoe predpriatie "Santa Bremor", obșcestvo s ogranicennoi otvetstvennostiiu, BY**
 ul. Katin Bor 106, g. Brest 224025, Belarus
 (540)

Soletto famiglia

(511) NCL(10-2013)
 30 - cafea, ceai, cacao și înlocuitori de cafea; înghețată; zahăr, miere, sirop de melasă; drojdie, praf de copt; sare; muștar; oțet, sosuri (condimente); mirodenii; gheață.

(111) **26793**
 (151) 2015.03.05
 (181) 2023.11.06
 (210) 033997
 (220) 2013.11.06
 (730) **Belorussko-ghermanskoe sovmeštnoe predpriatie "Santa Bremor", obșcestvo s ogranicennoi otvetstvennostiiu, BY**
 ul. Katin Bor 106, g. Brest 224025, Belarus
 (540)



(591) Culori revendicate: roșu.
 (511) NCL(10-2013)
 30 - cafea, ceai, cacao și înlocuitori de cafea; înghețată; zahăr, miere, sirop de melasă; drojdie, praf de copt; sare; muștar; oțet, sosuri (condimente); mirodenii; gheață.
 (531) CFE(5) 27.05.01; 29.01.11.

(111) **26799**
 (151) 2015.03.04
 (181) 2024.01.27
 (210) 034548
 (220) 2014.01.27
 (730) **CEPOI Victor, MD**
 Șos. Balcani nr. 2, ap. 78,
 MD-2001, Chișinău, Republica Moldova
 (540)



(526) Elementele mărcii asupra cărora nu se extinde dreptul exclusiv: "ANGRO", "GLOBAL", "MARKET", cu excepția executării grafice deosebite.

(591) Culori revendicate: alb, negru, albastru, albastru-deschis.

(511) NCL(10-2014)
 35 - publicitate; gestiunea afacerilor comerciale; administrare comercială; lucrări de birou; servicii operaționale on-line de negociere, inclusiv de operare on-line pe piețe pentru vânzătorii de produse și/sau servicii; servicii de negociere on-line în care vânzătorul afișează produsele care urmează să fie oferite spre vânzare, pentru care cererea de ofertă se face prin intermediul Internetului, pentru a facilita vânzarea produselor și serviciilor printr-o rețea de calculatoare și furnizarea de feedback evaluativ și evaluarea produselor și serviciilor ale vânzătorilor, evaluarea valorii și prețurilor pentru produsele și serviciile oferite de vânzătorii, evaluarea performanței cumpărătorilor și vânzătorilor, servicii de livrare, precum și experiența globală de negociere în legătură cu acestea; servicii de publicitate, servicii de comercializare pentru terți prestate de supermarketuri, hipermarketuri, buticuri, magazine, gherete, chioșcuri și tarabe.

(531) CFE(5) 01.05.01; 24.15.03; 24.15.15; 27.05.11; 27.05.17; 27.05.22; 29.01.14.

(111) **26800**
 (151) 2015.03.05
 (181) 2023.11.11
 (210) 033998
 (220) 2013.11.11
 (730) **GROIAN Savelie, MD**
 Str. Dragomirna nr. 9, MD-2075,
 Codru, Chișinău, Republica Moldova
 (540)

PROLIGHT

(511) NCL(10-2013)
 09 - aparate și instrumente de cântărire, de siguranță (salvare) și didactice; mecanisme pentru aparate cu preplată; case înregistratoare, mașini de calculat, calculatoare; software de calculatoare; extinctoare;

11 - aparate de iluminat, de încălzit, de producere a vaporilor, de gătit, de refrigerare, de uscare, de ventilare, de distribuire a apei și instalații sanitare.

(111) **26802**
 (151) 2015.03.04
 (181) 2024.05.15
 (210) 035128
 (220) 2014.05.15
 (730) **ISAENCO Andrian, MD**
 Str. Tineretului nr. 3, ap. 58, MD-4814,
 Vaduleni, Chișinău, Republica Moldova
 (540)



**GELIȘIM
 KOZMETIK**

(526) Elementele mărcii asupra cărora nu se extinde dreptul exclusiv: "GELIȘIM", "KOZMETIK", cu excepția executării grafice deosebite.

- (511) NCL(10-2014)
 03 - săpunuri; parfumerie, uleiuri esențiale, cosmetice, loțiuni pentru păr;
 35 - publicitate; gestiunea afacerilor comerciale; administrare comercială; lucrări de birou.
 (531) CFE(5) 26.01.18; 26.01.21; 27.01.06; 27.05.09; 27.05.17; 27.05.22.

- (111) **26810**
 (151) 2015.03.06
 (181) 2024.05.05
 (210) 035072
 (220) 2014.05.05
 (730) **Vel Pitar SA, RO**
 Str. Timiș nr. 22,
 Râmnicu Vâlcea, Jud. Vâlcea, România
 (540)



- (526) Elementele mărcii asupra cărora nu se extinde dreptul exclusiv: "Grâu întreg", cu excepția executării grafice deosebite.
 (591) Culori revendicate: verde, auriu, alb, bej, cafeniu, roșu, bordo.
 (511) NCL(10-2014)
 30 - făină și preparate făcute din cereale; pâine, produse de patiserie.
 (531) CFE(5) 02.01.11; 05.07.02; 14.07.03; 25.01.06; 25.01.15; 26.01.14; 29.01.15.

- (111) **26811**
 (151) 2015.03.06
 (181) 2024.05.19
 (210) 035122
 (220) 2014.05.19
 (730) **JARDAN Vladimir, MD**
 Str. Romană nr. 4, bloc 1, ap. 38,
 MD-2005, Chișinău, Republica Moldova

(540)

JARDI

- (511) NCL(10-2014)
 29 - carne, pește, păsări și vânat; extracte din carne; fructe și legume conservate, congelate, uscate și fierte; jeleuri, dulcețuri, compoturi; ouă; lapte și produse lactate; uleiuri și grăsimi comestibile;
 31 - cereale și produse agricole, horticole, forestiere, necuprinse în alte clase; animale vii; fructe și legume proaspete; semințe, plante și flori naturale; alimente pentru animale; malț;
 33 - băuturi alcoolice (cu excepția berii);
 35 - publicitate; gestiunea afacerilor comerciale; administrare comercială; lucrări de birou;
 39 - transport; ambalarea și depozitarea mărfurilor; organizarea călătoriilor.

- (111) **26812**
 (151) 2015.03.06
 (181) 2024.05.29
 (210) 035207
 (220) 2014.05.29
 (730) **STOLEARENCO Alexei, MD**
 MD-3553, Vatici, Orhei, Republica Moldova
 (540)

CASA NEW FASHION

- (511) NCL(10-2014)
 24 - țesături și produse textile, necuprinse în alte clase; cuverturi de pat; cuverturi de masă.

- (111) **26813**
 (151) 2015.03.06
 (181) 2024.06.23
 (210) 035317
 (220) 2014.06.23
 (730) **ZORILE S.A., MD**
 Calea Ieșilor nr. 8,
 MD-2069, Chișinău, Republica Moldova

(540)

ZORILE CENTRU NAȚIONAL DE ÎNCĂLȚĂMINTE

(526) Elementele mărcii asupra cărora nu se extinde dreptul exclusiv: "CENTRU NAȚIONAL DE ÎNCĂLȚĂMINTE".

(511) NCL(10-2014)

35 - publicitate; gestiunea afacerilor comerciale; administrare comercială; lucrări de birou;

36 - asigurări; afaceri financiare; afaceri monetare; afaceri imobiliare.

(111) **26814**

(151) 2015.03.06

(181) 2024.06.23

(210) 035318

(220) 2014.06.23

(730) **ZORILE S.A., MD**

Calea Leșilor nr. 8,

MD-2069, Chișinău, Republica Moldova

(540)

ZORILE
CENTRU NAȚIONAL
DE ÎNCĂLȚĂMINTE

(526) Elementele mărcii asupra cărora nu se extinde dreptul exclusiv: "CENTRU NAȚIONAL DE ÎNCĂLȚĂMINTE", cu excepția executării grafice deosebite.

(591) Culori revendicate: negru, roșu, verde.

(511) NCL(10-2014)

35 - publicitate; gestiunea afacerilor comerciale; administrare comercială; lucrări de birou;

36 - asigurări; afaceri financiare; afaceri monetare; afaceri imobiliare.

(531) CFE(5) 27.05.11; 27.05.17; 29.01.13.

(111) **26827**

(151) 2015.03.09

(181) 2023.11.21

(210) 034079

(220) 2013.11.21

(730) **BUDACA Alexandru, MD**

Str. Pajurii nr. 13, ap. 48,

MD-2024, Chișinău, Republica Moldova

(540)

DALIN

(511) NCL(10-2013)

25 - încălțăminte.

(111) **26828**

(151) 2015.03.09

(181) 2023.12.09

(210) 034171

(220) 2013.12.09

(730) **LINELLA S.R.L., MD**

Bd. Mircea cel Bătrîn nr. 11, bloc 6,

MD-2044, Chișinău, Republica Moldova

(540)

(591) Culori revendicate: zmeuriu, roșu, galben-deschis, galben-închis, oranj, verde-deschis, verde-închis, albastru-deschis, albastru-închis, violet.

(511) NCL(10-2013)

29 - carne, pește, păsări și vânat; extracte din carne; fructe și legume conservate, congelate, uscate și fierte; jeleurii, dulceturi, compoturi; ouă; lapte și produse lactate; uleiuri și grăsimi comestibile;

30 - cafea, ceai, cacao și înlocuitori de cafea; orez; tapiocă și sago; făină și preparate făcute din cereale; pâine, produse de patiserie și cofetărie; înghețată; zahăr, miere, sirop de melasă; drojdie, praf de copt; sare; muștar; oțet, sosuri (condimente); mirodenii; gheață;

32 - bere; ape minerale și gazoase și alte băuturi nealcoolice; băuturi din fructe și sucuri de fructe; siropuri și alte preparate pentru fabricarea băuturilor.

(531) CFE(5) 24.17.03; 24.17.05; 24.17.15; 26.11.07; 26.11.08; 27.05.01; 29.01.15.

(111) **26829**

(151) 2015.03.10

(181) 2024.05.05

(210) 035043

(220) 2014.05.05

(730) **IMPERIAL UNIT S.R.L., MD**

Str. Alba-Iulia nr. 85,

MD-4301, Căușeni, Republica Moldova

(540)

D&B

(511) NCL(10-2014)

34 - tutun; articole pentru fumători; chibrituri.

(111) **26833**

(151) 2015.03.10

(181) 2024.01.27

(210) 034540

(220) 2014.01.27

(730) **RENAISSANCE PERFECT S.R.L., întreprindere cu capital străin, MD**

Str. Chișinău nr. 94 "A",

MD-2084, Cricova, Republica Moldova

(540)



(526) Elementele mărcii asupra cărora nu se extinde dreptul exclusiv: toate elementele verbale, cu excepția "SPICUȘOR" și executării grafice deosebite.

(554) Marcă tridimensională.

(511) NCL(10-2014)

33 - votcă.

(531) CFE(5) 05.07.02; 19.07.01; 19.07.09; 19.07.23; 25.01.25; 27.05.01.

(111) **26847**

(151) 2015.03.12

(181) 2024.02.26

(210) 034738

(220) 2014.02.26

(730) **VORNICOGLO Hristofor, MD**

Str. 31 August 1989 nr. 79, bloc 1, ap. 16,

MD-2012, Chișinău, Republica Moldova

(540)



(526) Elementele mărcii asupra cărora nu se extinde dreptul exclusiv: toate elementele verbale, cu excepția "FIRESTARTER" și executării grafice deosebite.

(554) Marcă tridimensională.

(591) Culori revendicate: alb, negru, roșu, argintiu.

(511) NCL(10-2014)

33 - votcă.

(531) CFE(5) 01.15.05; 19.01.04; 19.03.01; 19.07.07; 27.05.01; 29.01.14.

(111) **26870**
 (151) 2015.03.17
 (181) 2024.01.28
 (210) 034559
 (220) 2014.01.28
 (730) **BZB-INVEST S.R.L., MD**
 Str. Suceava nr. 151, ap. 44,
 MD-2051, Chișinău, Republica Moldova
 (540)



(511) NCL(10-2014)
 06 - metale comune și aliajele lor; materiale de construcție metalice; construcții metalice transportabile; materiale metalice pentru căile ferate; cabluri și fire metalice neelectrice; produse de lăcătușărie și feronerie metalică; tuburi metalice; seifuri; produse metalice necuprinse în alte clase; minereuri;
 17 - cauciuc, gutapercă, gumă, azbest, mică și produse din aceste materiale necuprinse în alte clase; produse din materiale plastice semiprelucrate; materiale de călăfătuire, etanșare și izolare, conducte flexibile nemetalice;
 19 - materiale de construcție nemetalice; conducte rigide nemetalice pentru construcție; asfalt, smoală și bitum; construcții nemetalice transportabile; monumente nemetalice;
 20 - mobile, oglinzi, rame; produse (necuprinse în alte clase) din lemn, plută, trestie, stuf, răchită, corn, os, fildeș, fanoane de balenă, solzi, ambră, sedef, spumă de mare, înlocuitori ai tuturor acestor materiale sau din materiale plastice; toate produsele sus-menționate, cu excepția echipamentelor de laborator sub formă de mese, bancuri de lucru și rafturi din metal, lemn și plastic;
 35 - publicitate; gestiunea afacerilor comerciale; administrare comercială; lucrări de birou; servicii de comercializare pentru terți prestate de supermarketuri, hipermarketuri, buticuri, magazine, gherete, chioșcuri și tarabe;
 37 - construcții; reparații; servicii de instalații;
 42 - servicii științifice și tehnologice, precum și servicii de cercetare și de creație, referitoare

la acestea; servicii de analiză și cercetare industrială; crearea și dezvoltarea hardware și software de calculator.

(531) CFE(5) 07.05.21; 26.04.18; 27.01.02; 27.05.01.

(111) **26874**
 (151) 2015.03.17
 (181) 2023.09.05
 (210) 033697
 (220) 2013.09.05
 (730) **TOP-FARM S.R.L., societate comercială, MD**
 Str. Al. Bernardazzi nr. 78,
 MD-2009, Chișinău, Republica Moldova
 (540)

VENOPRO

(511) NCL(10-2013)
 35 - publicitate; gestiunea afacerilor comerciale; administrare comercială; lucrări de birou.

(111) **26875**
 (151) 2015.03.17
 (181) 2024.02.11
 (210) 034650
 (220) 2014.02.11
 (730) **SILI Sergiu, MD**
 Str. Doina nr. 46,
 MD-6812, Băcioi, Republica Moldova
 (540)



(526) Elementele mărcii asupra cărora nu se extinde dreptul exclusiv: "Auto", "Dealer", "md", "AutoDealer", cu excepția executării grafice deosebite.
 (591) Culori revendicate: roșu, albastru, alb, galben.

- (511) NCL(10-2014)
 12 - vehicule; aparate de locomoție terestră, aeriană sau navală;
 35 - publicitate; gestiunea afacerilor comerciale; administrare comercială; lucrări de birou;
 37 - construcții; reparații; servicii de instalații;
 39 - transport; ambalarea și depozitarea mărfurilor; organizarea călătoriilor.
 (531) CFE(5) 01.15.05; 07.11.10; 27.05.11; 27.05.15; 29.01.14.

- (111) **26900**
 (151) 2015.03.24
 (181) 2024.03.18
 (210) 034789
 (220) 2014.03.18
 (730) **ALLAHVERDIEV Muharib, MD**
 Str. Sarmizegetusa nr. 35, ap. 37,
 MD-2032, Chișinău, Republica Moldova
 (540)

propicnic

- (511) NCL(10-2014)
 03 - preparate pentru albit și alte substanțe pentru spălat; preparate pentru curățare, lustruire, degresare și șlefuire; săpunuri; parfumerie, uleiuri esențiale, cosmetice, loțiuni pentru păr; produse pentru îngrijirea dinților;
 05 - produse farmaceutice; alimente pentru sugari;
 16 - hârtie, carton și produse din aceste materiale, necuprinse în alte clase; produse de imprimare; articole pentru legătorie; fotografii; papetărie; adezivi (materiale de lipit) pentru papetărie sau menaj; materiale pentru artiști; pensule; mașini de scris și articole de birou (cu excepția mobilelor); materiale de instruire sau învățământ (cu excepția aparatelor); materiale plastice pentru ambalaj (necuprinse în alte clase); caractere tipografice, clișee;
 20 - mobile, oglinzi, rame; produse (necuprinse în alte clase) din lemn, plută, trestie, stuf, răchită, corn, os, fildeș, fanoane de balenă, solzi, ambră, sidex, spumă de mare, înlocuitori ai tuturor acestor materiale sau din materiale plastice;
 21 - ustensile și recipiente pentru menaj sau bucătărie; piepteni și bureți; perii (cu excepția pensulelor); material pentru perii; material pentru curățare; bureți metalici; sticlă brută

sau semiprelucrată (cu excepția sticlei de construcție); sticlărie și faianță necuprinse în alte clase;

- 22 - frânghii, sfori, plase, corturi, prelate, vele, saci (necuprinse în alte clase); materiale de umplutură (cu excepția cauciucului sau materialelor plastice); materiale textile fibroase brute.

- (111) **26988**
 (151) 2015.04.10
 (181) 2024.01.28
 (210) 034563
 (220) 2014.01.28
 (730) **PEISAJ-ART S.R.L., societate comercială, MD**
 Bd. Ștefan cel Mare și Sfânt nr. 64, of. 24,
 MD-2001, Chișinău, Republica Moldova
 (540)



- (526) Elementele mărcii asupra cărora nu se extinde dreptul exclusiv: "md", cu excepția execuției grafice deosebite.
 (591) Culori revendicate: roșu, roșu-închis, roșu-deschis, alb, bej, albastru, albastru-închis, albastru-deschis, cafeniu, cafeniu-deschis, cafeniu-închis, violet, violet-deschis, violet-închis, negru, galben, oranj, roz, gri, verde-deschis.
 (511) NCL(10-2014)
 35 - publicitate; gestiunea afacerilor comerciale; administrare comercială; lucrări de birou; agenții de import-export, studiul pieței, investigații pentru afaceri, informații pentru afaceri, susținere în comercializare; recepționarea comenzilor, servicii de publicitate, de promovare, servicii de publicare a textelor publicitare, servicii de vânzare cu amănuntul, angro, organizarea expozițiilor în scopuri comerciale, organizarea târgurilor în scopuri comerciale și de promovare, relații cu publicul, distribuirea eșantioanelor, demonstrare și etalare de produse; toate serviciile susmenționate în domeniul materialelor de construcții, materialelor decorative în construcții;

37 - construcții; reparații; servicii de instalații. (540)
(531) CFE(5) 26.04.16; 26.11.07; 27.05.01; 29.01.15.

(111) **26994**

(151) 2015.04.15

(181) 2023.04.01

(210) 032906

(220) 2013.04.01

(730) **PIC Samuil, MD**

Str. Lipcani nr. 1 A,

MD-2051, Chișinău, Republica Moldova

Рік
Пик

(511) NCL(10-2013)

33 - vinuri.

(531) CFE(5) 28.05.00.

Lista certificatelor de înregistrare a mărcilor eliberate în aprilie 2015

Se publică următoarele date: numărul curent, numărul de depozit, data de depozit, numărul de ordine al înregistrării, data înregistrării, clasele conform CIPS, titularul, codul țării conform normei ST.3 OMPI, numărul BOPI în care a fost publicată cererea de înregistrare

Nr. crt.	(210) Nr. de depozit	(220) Data de depozit	(111) Nr. înre- gistrării	(151) Data înregistrării	(511) Clase	(730) Titular, cod ST.3 OMPI	(441) Nr. BOPI	(442/450) Nr. BOPI
1	2	3	4	5	6	7	8	9
1	033611	2013.08.16	26564	2015.01.01	29,30,35	BUCURIA S.A., MD	10/2013	5/2015
2	034729	2014.02.26	26788	2015.02.27	35	BOȚAN Dorin, MD	5/2014	
3	032505	2013.01.24	26789	2015.03.03	35,43	IMC MARKET S.R.L., societate comercială, MD	5/2013	
4	035311	2014.06.20	26790	2015.03.02	09,38,42	RITLABS S.R.L., firmă, MD	8/2014	
5	033960	2013.11.06	26791	2015.03.05	30	Belorusko-ghermanskoe sovmestnoe predpriatie "Santa Bremor", obșcestvo s ogranice noii otvetstvennostiiu, BY	1/2014	5/2015
6	033966	2013.11.06	26792	2015.03.05	30	Belorusko-ghermanskoe sovmestnoe predpriatie "Santa Bremor", obșcestvo s ogranice noii otvetstvennostiiu, BY	1/2014	5/2015
7	033997	2013.11.06	26793	2015.03.05	30	Belorusko-ghermanskoe sovmestnoe predpriatie "Santa Bremor", obșcestvo s ogranice noii otvetstvennostiiu, BY	1/2014	5/2015
8	033988	2013.11.12	26794	2015.03.04	25,35	BUDACA Alexandru, MD	1/2014	
9	033989	2013.11.12	26795	2015.03.04	25,35	BUDACA Alexandru, MD	1/2014	
10	033990	2013.11.12	26796	2015.03.04	25,35	BUDACA Alexandru, MD	1/2014	
11	034028	2013.11.14	26797	2015.03.04	25,35	BUDACA Alexandru, MD	1/2014	
12	034083	2013.11.21	26798	2015.03.04	25,35	BUDACA Alexandru, MD	1/2014	
13	034548	2014.01.27	26799	2015.03.04	35	CEPOI Victor, MD	5/2014	5/2015
14	033998	2013.11.11	26800	2015.03.05	09,11	GROIAN Savelie, MD	2/2014	5/2015
15	035353	2014.06.30	26801	2015.03.04	42	CENTRUL DE GUVERNARE ELECTRONICĂ, MD	8/2014	
16	035128	2014.05.15	26802	2015.03.04	03,35	ISAENCO Andrian, MD	6/2014	5/2015
17	035205	2014.05.28	26803	2015.03.05	02	PPG Industries Europe SARL, CH	7/2014	
18	035439	2014.07.11	26804	2015.03.05	25	ROȘCA Roman, MD	8/2014	
19	035088	2014.05.12	26805	2015.03.05	34	Diamond Quest Limited, VG	9/2014	
20	035090	2014.05.12	26806	2015.03.05	34	Diamond Quest Limited, VG	9/2014	
21	035497	2014.07.21	26807	2015.03.05	20	TRONEX-COM S.R.L., MD	9/2014	
22	035542	2014.08.01	26808	2015.03.05	30	REAZANOVA Elena, MD	9/2014	
23	034832	2014.03.27	26809	2015.03.06	01,03,04	OAO "Pușkinski zavod", RU	6/2014	
24	035072	2014.05.05	26810	2015.03.06	30	Vel Pitar SA, RO	6/2014	5/2015
25	035122	2014.05.19	26811	2015.03.06	29,31,33, 35,39	JARDAN Vladimir, MD	7/2014	5/2015
26	035207	2014.05.29	26812	2015.03.06	24	STOLEARENCO Alexei, MD	7/2014	5/2015
27	035317	2014.06.23	26813	2015.03.06	35,36	ZORILE S.A., MD	8/2014	5/2015
28	035318	2014.06.23	26814	2015.03.06	35,36	ZORILE S.A., MD	8/2014	5/2015
29	035522	2014.07.23	26815	2015.03.06	29,30,35,43	TRANGA Andrei, MD	9/2014	
30	035523	2014.07.24	26816	2015.03.06	36	OK CREDIT S.R.L., organizație de microfinanțare, MD	9/2014	
31	035560	2014.08.01	26817	2015.03.06	43	MADISOR S.R.L., MD	9/2014	
32	035245	2014.06.11	26818	2015.03.06	35,41	VENGHER Ala, MD	7/2014	
33	035354	2014.07.01	26819	2015.03.06	03	VIORICA-COSMETIC S.A., MD	8/2014	
34	035358	2014.07.01	26820	2015.03.06	03	VIORICA-COSMETIC S.A., MD	8/2014	

1	2	3	4	5	6	7	8	9
35	035479	2014.07.17	26821	2015.03.06	12	Hankook Tire Co., Ltd., KR	9/2014	
36	035546	2014.07.31	26822	2015.03.06	12	Hankook Tire Worldwide Co., Ltd., KR	9/2014	
37	035547	2014.07.31	26823	2015.03.06	12	Hankook Tire Worldwide Co., Ltd., KR	9/2014	
38	035548	2014.07.31	26824	2015.03.06	12	Hankook Tire Worldwide Co., Ltd., KR	9/2014	
39	035549	2014.07.31	26825	2015.03.06	12	Hankook Tire Worldwide Co., Ltd., KR	9/2014	
40	035550	2014.07.31	26826	2015.03.06	12	Hankook Tire Worldwide Co., Ltd., KR	9/2014	
41	034079	2013.11.21	26827	2015.03.09	25	BUDACA Alexandru, MD	1/2014	5/2015
42	034171	2013.12.09	26828	2015.03.09	29,30,32	LINELLA S.R.L., MD	3/2014	5/2015
43	035043	2014.05.05	26829	2015.03.10	34	IMPERIAL UNIT S.R.L., MD	7/2014	5/2015
44	035183	2014.05.23	26830	2015.03.10	43	Choice Hotels International, Inc., US	9/2014	
45	035516	2014.07.23	26831	2015.03.10	12	Hankook Tire Worldwide Co., Ltd., KR	9/2014	
46	035521	2014.07.23	26832	2015.03.10	30,35,43	TRANGA Andrei, MD	9/2014	
47	034540	2014.01.27	26833	2015.03.10	33	RENAISSANCE PERFECT S.R.L., întreprindere cu capital străin, MD	4/2014	5/2015
48	035557	2014.08.01	26834	2015.03.10	38	CENTRUL DE GUVERNARE ELECTRONICĂ, MD	9/2014	
49	035561	2014.08.01	26835	2015.03.10	33	BODRUG Gheorghe, MD	9/2014	
50	035562	2014.08.01	26836	2015.03.10	33	BODRUG Gheorghe, MD	9/2014	
51	034578	2014.01.27	26837	2015.02.23	01,02,03	The Armor All/STP Products Company, corporație din statul Delaware, US	4/2014	
52	034823	2014.03.25	26838	2015.03.09	41,44	TCACI Irina, MD	7/2014	
53	033826	2013.10.07	26839	2015.03.09	03	ELDAN COSMETICS ITALIA S.R.L., IT	1/2014	
54	035110	2014.05.14	26840	2015.03.10	09,35	CERBARI Serghei, MD	7/2014	
55	035080	2014.05.07	26841	2015.03.10	29,32	SANDORA, the limited liability company, UA	8/2014	
56	035267	2014.06.12	26842	2015.03.10	05	NOVARTIS AG, CH	8/2014	
57	035268	2014.06.12	26843	2015.03.10	05	NOVARTIS AG, CH	8/2014	
58	035269	2014.06.12	26844	2015.03.10	05	NOVARTIS AG, CH	8/2014	
59	035338	2014.06.26	26845	2015.03.10	05	NOVARTIS AG, CH	8/2014	
60	034738	2014.02.26	26847	2015.03.12	33	VORNICOGLO Hristofor, MD	5/2014	5/2015
61	034029	2013.11.14	26848	2015.03.11	25,35	BUDACA Alexandru, MD	1/2014	
62	034031	2013.11.14	26849	2015.03.11	25,35	BUDACA Alexandru, MD	1/2014	
63	034032	2013.11.14	26850	2015.03.11	25,35	BUDACA Alexandru, MD	1/2014	
64	034084	2013.11.21	26851	2015.03.11	25,35	BUDACA Alexandru, MD	1/2014	
65	034085	2013.11.21	26852	2015.03.11	25,35	BUDACA Alexandru, MD	1/2014	
66	034086	2013.11.21	26853	2015.03.11	25,35	BUDACA Alexandru, MD	1/2014	
67	034087	2013.11.21	26854	2015.03.11	25,35	BUDACA Alexandru, MD	1/2014	
68	035285	2014.06.17	26855	2015.03.11	25,35	BUDACA Alexandru, MD	7/2014	
69	035195	2014.05.27	26856	2015.03.11	25	BALAN Iurie, MD	7/2014	
70	034145	2013.11.29	26857	2015.03.11	25,35	BUDACA Alexandru, MD	1/2014	
71	035619	2014.08.12	26858	2015.03.12	05	SHANTHA BIOTECHNICS LIM- TED, IN	9/2014	
72	035506	2014.07.22	26859	2015.03.12	36	CREDITBUN S.R.L., organizație de microfinanțare, MD	9/2014	
73	035631	2014.08.14	26860	2015.03.12	01,05,35	BUCOVĂȚ S.R.L., întreprindere de produse cerealiere, MD	9/2014	
74	035253	2014.06.11	26861	2015.03.11	35,44	CARDIOMED S.R.L., MD	7/2014	
75	035480	2014.07.21	26862	2015.03.11	05	Natur Produkt Zdrovit Sp. z o. o., PL	9/2014	
76	033926	2013.10.31	26864	2015.03.12	05,35	QURAMAX LTD., GB	2/2014	
77	033927	2013.10.31	26865	2015.03.12	05	QURAMAX LTD., GB	2/2014	
78	034090	2013.11.21	26866	2015.03.16	25,35	BUDACA Alexandru, MD	1/2014	
79	034831	2014.03.27	26867	2015.03.16	25,35	BUDACA Alexandru, MD	5/2014	

1	2	3	4	5	6	7	8	9
80	035135	2014.05.16	26868	2015.03.16	25,35	BUDACA Alexandru, MD	6/2014	
81	035136	2014.05.16	26869	2015.03.16	25,35	BUDACA Alexandru, MD	6/2014	
82	034559	2014.01.28	26870	2015.03.17	06,17,19,20, 35,37,42	BZB-INVEST S.R.L., MD	3/2014	5/2015
83	035581	2014.08.07	26872	2015.03.17	06,19	GROZA Alexandr, MD	9/2014	
84	035582	2014.08.07	26873	2015.03.17	02	IGNATIEV Vadim, MD	9/2014	
85	033697	2013.09.05	26874	2015.03.17	35	TOP-FARM S.R.L., societate comercială, MD	11/2013	5/2015
86	034650	2014.02.11	26875	2015.03.17	12,35,37,39	SÎLI Sergiu, MD	5/2014	5/2015
87	034109	2013.11.20	26877	2015.03.18	19	SUPRATEN PLUS S.R.L., întreprindere mixtă, MD	1/2014	
88	035214	2014.05.27	26878	2015.03.19	14,18,25,28	Caterpillar Inc., US	9/2014	
89	035460	2014.07.17	26879	2015.03.19	19	SUPRATEN PLUS S.R.L., MD	8/2014	
90	034965	2014.04.15	26880	2015.03.18	21,33,35	CABIGRUP S.R.L., societate comercială, MD	9/2014	
91	034966	2014.04.15	26881	2015.03.18	33	CABIGRUP S.R.L., societate comercială, MD	9/2014	
92	034967	2014.04.15	26882	2015.03.18	21,33,35	CABIGRUP S.R.L., societate comercială, MD	9/2014	
93	035543	2014.07.30	26883	2015.03.19	32,35	EFES VITANTA MOLDOVA BREWERY S.A., întreprindere mixtă, MD	9/2014	
94	035511	2014.07.24	26884	2015.03.19	02	SUPRATEN PLUS S.R.L., întreprindere mixtă, MD	9/2014	
95	035558	2014.08.01	26885	2015.03.19	19	SUPRATEN PLUS S.R.L., întreprindere mixtă, MD	9/2014	
96	035559	2014.08.01	26886	2015.03.19	19	SUPRATEN PLUS S.R.L., întreprindere mixtă, MD	9/2014	
97	035592	2014.08.11	26887	2015.03.19	32,35	EFES VITANTA MOLDOVA BREWERY S.A., întreprindere mixtă, MD	9/2014	
98	035334	2014.06.26	26888	2015.03.20	07	BEM INNA S.R.L., societate comercială, MD	8/2014	
99	035416	2014.07.10	26889	2015.03.20	33,35	EURO-ALCO S.R.L., întreprindere mixtă, MD	8/2014	
100	035089	2014.05.12	26892	2015.03.23	34	Diamond Quest Limited, VG	9/2014	
101	035193	2014.05.26	26893	2015.03.23	06,20,24,37	RÎJCOV Alexei, MD BOBROVSCHI Maxim, MD	9/2014	
102	035556	2014.08.01	26894	2015.03.23	36	MOBIASBANCĂ-Groupe Societe Generale S.A., bancă comercială, MD	9/2014	
103	035594	2014.08.11	26895	2015.03.23	32,35	EFES VITANTA MOLDOVA BREWERY S.A., întreprindere mixtă, MD	9/2014	
104	034030	2013.11.14	26897	2015.03.20	25,35	BUDACA Alexandru, MD	1/2014	
105	034034	2013.11.14	26898	2015.03.20	25,35	BUDACA Alexandru, MD	1/2014	
106	034035	2013.11.14	26899	2015.03.20	25,35	BUDACA Alexandru, MD	1/2014	
107	034789	2014.03.18	26900	2015.03.24	03,05,16, 20,21,22	ALLAHVERDIEV Muharib, MD	6/2014	5/2015
108	035656	2014.08.20	26901	2015.03.24	33	EXPERTVIN S.R.L., MD	10/2014	
109	035681	2014.08.26	26902	2015.03.24	29	GUȚU SERVICE S.R.L., MD	10/2014	
110	034850	2014.03.28	26903	2015.03.23	35,36,41, 42,45	FUNDAȚIA "EST-EUROPEANĂ", MD	5/2014	
111	035706	2014.09.04	26904	2015.03.24	05	FARMAPRIM S.R.L., MD	10/2014	
112	035234	2014.06.05	26951	2015.03.05	16,35,38,41	CĂRACICOVSCAIA-RAILEAN Ecaterina, MD	7/2014	
113	033236	2013.06.07	26963	2015.04.08	33	VINĂRIA BOSTAVAN S.R.L., întreprindere mixtă, MD	9/2013	
114	033237	2013.06.07	26964	2015.04.08	33	VINĂRIA BOSTAVAN S.R.L., întreprindere mixtă, MD	9/2013	
115	034563	2014.01.28	26988	2015.04.10	35,37	PEISAJ-ART S.R.L., societate comercială, MD	3/2014	5/2015

1	2	3	4	5	6	7	8	9
116	032906	2013.04.01	26994	2015.04.15	33	PIC Samuil, MD	7/2013	5/2015
117	033165	2013.05.23	26995	2015.04.15	35,36	EYGN Limited, BS	9/2013	
118	033374	2013.06.28	26996	2015.04.15	30	Starbucks Corporation d/b/a Starbucks Coffee Company, corporație din statul Washington, US	10/2013	

Lista mărcilor reînnoite

Se publică următoarele date: numărul curent, numărul înregistrării reînnoite, data expirării termenului de reînnoire, clasele conform CIPS, titularul și adresa, codul țării conform normei ST.3 OMPI, numerele BOPI în care au fost publicate cererea de înregistrare a mărcii și marca înregistrată

Nr. crt.	(116) Nr. înregistrării reînnoite	(186) Data expirării reînnoirii	(511) Clase	(730) Titular și adresă, cod ST.3 OMPI	(442) Nr. BOPI	(450) Nr. BOPI
1	2	3	4	5	6	7
1	2R 2252	2024.11.23	01,17	VERSALIS S.p.A., IT Piazza Boldrini 1 - 20097 San Donato Milanese (MI), Italia		11/1995
2	2R 3012	2024.12.28	24,25,27	I.W.S. NOMINEE COMPANY LIMITED, GB Valley Drive, Ilkley, West Yorkshire, LS29 8PB, Marea Britanie		2/1996
3	2R 3596	2024.12.30	07,09,12	EATON HYDRAULICS LLC, US 1000 Eaton Boulevard, Cleveland, Ohio 44122, Statele Unite ale Americii		4/1996
4	2R 3604	2024.12.29	32	CUB PTY LTD, AU 77 Southbank Boulevard SOUTHBANK VICTORIA 3006, Australia		4/1996
5	2R 3968	2025.08.04	33	MOLDAVSCHII STANDART S.R.L., fabrică de vinuri și divinuri, întreprindere cu capital străin, MD Str. Iuri Gagarin nr. 30, MD-7422, Tvardița, Taraclia, Republica Moldova	4/1996	10/1996
6	2R 4018	2025.01.24	29,30,32	CONOPCO, INC., US 700 Sylvan Avenue, Englewood Cliffs, NJ 07632, Statele Unite ale Americii	5/1996	11/1996
7	2R 4131	2024.12.28	24,25,27	I.W.S. NOMINEE COMPANY LIMITED, GB Valley Drive, Ilkley, West Yorkshire, LS29 8PB, Marea Britanie	4/1996	11/1996
8	2R 4132	2024.12.28	23	I.W.S. NOMINEE COMPANY LIMITED, GB Valley Drive, Ilkley, West Yorkshire, LS29 8PB, Marea Britanie	4/1996	11/1996
9	2R 4167	2025.02.28	33	KVINT, societate pe acțiuni de tip închis, fabrică de vinuri și coniacuri din Tiraspol, MD Str. Lenin nr. 38, MD-3300, Tiraspol, Republica Moldova	1/1996	11/1996
10	2R 4255	2025.01.27	05,30	MERISANT COMPANY 2 SARL, societate cu răspundere limitată organizată și existentă conform legilor Elveției, CH Neuchâtel, Elveția	6/1996	1/1997
11	2R 4256	2025.01.27	30	MERISANT COMPANY 2 SARL, societate cu răspundere limitată organizată și existentă conform legilor Elveției, CH Neuchâtel, Elveția	6/1996	1/1997
12	2R 4354	2025.04.05	26	YKK CORPORATION, JP 1, Kanda Izumi-cho, Chiyoda-ku, Tokyo, Japonia	7/1996	2/1997
13	2R 4392	2025.02.13	05	MSD CONSUMER CARE, INC., US 3030 Jackson Avenue, Memphis, Tennessee 38151, Statele Unite ale Americii	9/1996	2/1997

1	2	3	4	5	6	7
14	2R 4471	2025.07.31	16,35,41,42	Agencia de Stat pentru Proprietatea Intellectuala a Republicii Moldova, MD Str. Andrei Doga nr. 24, bloc 1, MD-2024, Chişinău, Republica Moldova	9/1996	3/1997
15	2R 4533	2025.07.31	25	JACOBS & TURNER LIMITED, GB Vermont House, 149 Vermont Street, Kinning Park, Glasgow G41 1LU, Regatul Unit	9/1996	4/1997
16	2R 4541	2025.03.30	29,30	Preparados Alimenticios, S.A., ES Plaça Europa 42, E-08902 L'Hospitalet de Llobregat, Spania	8/1996	4/1997
17	2R 4631	2025.04.20	06,07,12	THE TIMKEN COMPANY, US 4500 Mount Pleasant Street NW, North Canton, Ohio 44720, Statele Unite ale Americii	8/1996	5/1997
18	2R 4699	2025.05.24	12	SUZUKI MOTOR CORPORATION, JP 300 Takatsuka-cho, Hamamatsu-shi, Shizuoka-ken, Japonia	11/1996	7/1997
19	2R 4747	2025.05.02	05	PFIZER INC., a Delaware corporation, US 235 East 42 nd Street, New York, Statele Unite ale Americii	7/1996	7/1997
20	2R 4917	2025.08.15	03	UNILEVER N.V., NL Weena 455, NL-3013 AL Rotterdam, Olanda	11/1996	9/1997
21	2R 5232	2025.03.28	26	VELCRO INDUSTRIES, B.V., a Netherlands private limited liability company, CW Castorweg 22-24, Curaçao	8/1996	1/1998
22	R 12328	2024.04.20	03,05,30	HIMALAYA GLOBAL HOLDINGS LTD., KY 106 Elizabethan Square, PO Box 1162, Grand Cayman, KY 1-1102, Insulele Caimane	1/2005	6/2005
23	R 12329	2024.04.20	03,05,30	HIMALAYA GLOBAL HOLDINGS LTD., KY 106 Elizabethan Square, PO Box 1162, Grand Cayman, KY 1-1102, Insulele Caimane	1/2005	6/2005
24	R 12693	2025.02.25	29,30,32	SMIRNOV Alexandr, MD Str. Independenței nr. 10/5, ap. 12, MD-2060, Chişinău, Republica Moldova	4/2005	10/2005
25	R 12897	2025.02.24	05,35	VASILIEVA Tatiana, MD Str. Nicolai Dimo nr. 13, bloc 1, ap. 32, MD-2068, Chişinău, Republica Moldova	7/2005	12/2005
26	R 13405	2025.01.13	16,35,40,41	PROMO-PLUS S.R.L., publicație periodică, MD Bd. Cuza-Vodă nr. 11, ap. 67, MD-2060, Chişinău, Republica Moldova	11/2005	4/2006
27	R 13411	2024.12.29	01,19	MAC-STRO S.R.L., firmă comercială de producție, MD Str. Uzinelor nr. 12, MD-2036, Chişinău, Republica Moldova	11/2005	4/2006
28	R 13415	2025.01.19	35,37	Celpan I, întreprindere individuală, MD Str. Anton Ablov nr. 32 "A", MD-2019, Codru, Chişinău, Republica Moldova	11/2005	4/2006
29	R 13427	2025.02.16	03,05,16	Hayat Kimya Sanayi A.Ş., TR Çobançeşme Sanayi Cad. No. 16, Yenibosna, Istanbul, Turcia	11/2005	4/2006
30	R 13428	2025.02.16	05	Berlin-Chemie AG, DE Glienicke Weg 125, 12489 Berlin, Germania	11/2005	4/2006
31	R 13429	2025.02.16	05	Berlin-Chemie AG, DE Glienicke Weg 125, 12489 Berlin, Germania	11/2005	4/2006
32	R 13430	2025.02.16	05	Berlin-Chemie AG, DE Glienicke Weg 125, 12489 Berlin, Germania	11/2005	4/2006
33	R 13431	2025.02.16	05	Berlin-Chemie AG, DE Glienicke Weg 125, 12489 Berlin, Germania	11/2005	4/2006
34	R 13434	2025.02.16	05	Berlin-Chemie AG, DE Glienicke Weg 125, 12489 Berlin, Germania	11/2005	4/2006
35	R 13435	2025.02.16	05	Berlin-Chemie AG, DE Glienicke Weg 125, 12489 Berlin, Germania	11/2005	4/2006
36	R 13512	2024.12.09	03,16,20,25, 29,30,32,33, 35,36,39,41, 43,44,45	ELAT-RENTSERVICE S.R.L., MD Bd. Decebal nr. 99, MD-2038, Chişinău, Republica Moldova	12/2005	5/2006
37	R 13527	2025.02.10	25	COVALI Oleg, MD Str. Alexe Mateevici nr. 2, ap. 24, MD-3001, Soroca, Republica Moldova	12/2005	5/2006

1	2	3	4	5	6	7
38	R 13567	2025.01.14	09,35,37,42	ULTRASERVICE S.R.L., MD Str. Ion Creangă nr. 6V, MD-2069, Chișinău, Republica Moldova	12/2005	5/2006
39	R 13610	2024.12.14	32,35	EFES VITANTA MOLDOVA BREWERY S.A., întreprindere mixtă, MD Str. Uzinelor nr. 167, MD-2023, Chișinău, Republica Moldova	1/2006	6/2006
40	R 13640	2025.03.02	03	HAYAT KIMYA SANAYI A.Ş., TR Çobançeşme Sanayi Cad. No. 16, Yenibosna, Istanbul, Turcia	1/2006	6/2006
41	R 13651	2025.03.15	35	ȚURCAN Alexandru, MD Str. Alecu Russo nr. 5, bloc 2, ap. 92, MD-2068, Chișinău, Republica Moldova	1/2006	6/2006
42	R 13659	2025.03.17	05	Berlin-Chemie AG, DE Glienicker Weg 125, 12489 Berlin, Germania	1/2006	6/2006
43	R 13660	2025.03.17	05	Berlin-Chemie AG, DE Glienicker Weg 125, 12489 Berlin, Germania	1/2006	6/2006
44	R 13661	2025.03.17	05	Berlin-Chemie AG, DE Glienicker Weg 125, 12489 Berlin, Germania	1/2006	6/2006
45	R 13721	2025.03.15	03,05,16	Hayat Kimya Sanayi A.Ş., TR Çobançeşme Sanayi Cad. No. 16, Yenibosna, Istanbul, Turcia	2/2006	7/2006
46	R 13744	2025.03.17	05	Berlin-Chemie AG, DE Glienicker Weg 125, 12489 Berlin, Germania	2/2006	7/2006
47	R 13868	2025.05.18	11,35	LIVRALUM S.R.L., societate comercială, MD Str. Vasile Lupu nr. 42, bloc N, ap. 1, MD-2008, Chișinău, Republica Moldova	1/2006	9/2006
48	R 13897	2023.02.24	33	Imperial Vin S.A., MD MD-7330, Pleșeni, Cantemir, Republica Moldova	11/2004	8/2006
49	R 13950	2025.04.25	05	MSD International Holdings GmbH, CH Weystrasse 20, CH- 6000, Lucerne 6, Elveția	4/2006	9/2006
50	R 13953	2025.04.26	05	MSD International Holdings GmbH, CH Weystrasse 20, CH- 6000, Lucerne 6, Elveția	4/2006	9/2006
51	R 14147	2025.03.10	05,31	BASF Agrochemical Products B.V., NL Kadestraat 1, 6811 CA Arnhem, Olanda	6/2006	11/2006
52	R 14235	2025.07.07	05,10,44	Laboratoire HRA Pharma, FR 15, rue Beranger, 75003 Paris, Franța	6/2006	11/2006
53	R 14236	2025.07.08	41	NEORAMA S.R.L., agenție de publicitate, MD Bd. Dacia nr. 33, ap. 11, MD-2060, Chișinău, Republica Moldova	6/2006	11/2006
54	R 14862	2025.06.15	06,35	OLMOSDON S.R.L., MD Str. Varnița nr. 8, MD-2023, Chișinău, Republica Moldova	1/2007	6/2007
55	R 15327	2025.02.10	32,33	Obscestvo s ogranichennoi otvetstvennostiu "Glavspirtrest", RU Mukomolinai proezd, d. 2, str. 1, 123290 Moscova, Federația Rusă	10/2006	10/2007
56	R 15541	2025.02.10	32,33	Obscestvo s ogranichennoi otvetstvennostiu "Glavspirtrest", RU ul. Okteabrskaja 46, Pușkino, Moskovskaia oblast, 141201, Federația Rusă	8/2006	11/2007
57	R 16492	2025.02.16	05	Berlin-Chemie AG, DE Glienicker Weg 125, 12489 Berlin, Germania	12/2007	6/2008
58	R 16558	2025.02.16	05	Berlin-Chemie AG, DE Glienicker Weg 125, 12489 Berlin, Germania	2/2008	7/2008

IV

Indicații geografice, denumiri de origine, specialități tradiționale garantate / Geographical indications, appellations of origin, traditional specialties guaranteed

Protecția juridică a indicațiilor geografice, a denumirilor de origine și a specialităților tradiționale garantate pe teritoriul Republicii Moldova se asigură în temeiul înregistrării lor la AGEPI, în modul stabilit de Legea nr. 66-XVI din 27.03.2008 privind protecția indicațiilor geografice, denumirilor de origine și specialităților tradiționale garantate, sau în baza tratatelor internaționale, inclusiv a acordurilor bilaterale, la care Republica Moldova este parte.

Înregistrarea denumirii de origine sau a indicației geografice generează apariția dreptului de utilizare a acestora. Denumirea de origine și indicația geografică înregistrate nu pot fi cesionate, licențiate și nu pot face obiectul unor drepturi reale.

Orice persoană fizică sau juridică din aria geografică corespunzătoare care produce și/sau prelucrează, și/sau prepară produse în conformitate cu prevederile caietului de sarcini pentru o denumire de origine protejată sau pentru o indicație geografică protejată poate depune la AGEPI o cerere privind acordarea dreptului de utilizare a acesteia.

În prezenta Secțiune se publică: datele privind cererile de înregistrare a indicațiilor geografice, denumirilor de origine, specialităților tradiționale garantate; indicațiile geografice, denumirile de origine și specialitățile tradiționale garantate cărora li s-a acordat protecție pe teritoriul Republicii Moldova; cererile privind acordarea dreptului de utilizare pentru o denumire de origine protejată sau pentru o indicație geografică protejată; datele privind acordarea dreptului de utilizare pentru o denumire de origine protejată sau pentru o indicație geografică protejată; datele privind reînnoirea dreptului de utilizare pentru o denumire de origine protejată sau pentru o indicație geografică protejată.

Legal protection of geographical indications, appellations of origin and traditional specialties guaranteed in the Republic of Moldova shall be afforded on the basis of registration with the AGEPI, as established by Law No. 66-XVI of 27.03.2008 on the Protection of Geographical Indications, Appellations of Origin and Traditional Specialties Guaranteed, or under international treaties, including bilateral agreements, to which the Republic of Moldova is party.

Registration of an appellation of origin or a geographical indication generates the right to use thereof. A registered appellation of origin or a geographical indication may not be assigned, licensed and it may not form a subject matter of any real rights.

Any natural or legal person from the respective geographical area, who produces and/or processes and/or prepares products conforming to the specification for a protected appellation of origin or protected geographical indication, shall be entitled to apply to AGEPI, seeking to be granted the right to use it.

In this Section shall be published: data on applications for registration of geographical indications, appellations of origin, traditional specialties guaranteed; geographical indications, appellations of origin and traditional specialties guaranteed that have been granted protection in the Republic of Moldova; requests for grant of the right to use a protected appellation of origin or a protected geographical indication; data on grant of the right to use a protected appellation of origin or a protected geographical indication; data on renewal of the right to use a protected appellation of origin or a protected geographical indication.

Indicații geografice, denumiri de origine, specialități tradiționale garantate pentru care este solicitată protecție pe teritoriul Republicii Moldova /

Geographical indications, appellations of origin, traditional specialties guaranteed for which protection is sought in the Republic of Moldova

În conformitate cu Legea nr. 66-XVI din 27.03.2008 privind protecția indicațiilor geografice, denumirilor de origine și specialităților tradiționale garantate cererea de înregistrare a unei denumiri de origine, a unei indicații geografice sau a unei specialități tradiționale garantate se depune la AGEPI.

În termen de 3 luni de la data publicării cererii depuse în conformitate cu Legea nr. 66-XVI din 27.03.2008 orice persoană care are un interes legitim este în drept să formuleze o opoziție împotriva acordării protecției / dreptului de utilizare, după caz. Opoziția argumentată va fi prezentată în scris la AGEPI, fiind însoțită de dovada achitării taxei stabilite.

In accordance with Law no. 66-XVI of 27.03.2008 on the Protection of Geographical Indications, Appellations of Origin and Traditional Specialties Guaranteed the application for registration of an appellation of origin, a geographical indication or a traditional specialty guaranteed shall be filed with AGEPI.

Within three months from the date of publication of the application filed in accordance with Law no. 66-XVI of 27.03.2008 any person having a legitimate interest is entitled to file an opposition against the grant of protection / right of use, where appropriate. The reasoned opposition shall be filed in writing with AGEPI, accompanied by the proof of payment of the prescribed fee.

Lista denumirilor de origine pentru care se solicită protecție în Republica Moldova conform Aranjamentului de la Lisabona privind protecția denumirilor de origine a produselor și înregistrarea lor internațională

Se publică următoarele date: numărul curent, numărul înregistrării internaționale, data înregistrării
internaționale, țara de origine a denumirii protejate, codul țării conform normei ST.3 OMPI,
denumirea de origine a produsului, transliterația / traducerea acesteia, după caz, denumirea
produsului

Nr. crt.	Nr. înregistrării	Data înregistrării	Cod ST.3 OMPI	Denumirea de origine	Transliterația / traducerea	Produsul
1	2	3	4	5	6	7
1	AO 0976	2014.10.23	IT	BRUZIO	-	Uleiuri și grăsimi
2	AO 0977	2014.10.23	IT	CLEMENTINE DI CALABRIA	Clementine de Calabria	Fruite, legume și cereale în aceeași stare sau transformate
3	AO 0978	2014.10.23	IT	SABINA	-	Ulei de măsline extravirgin
4	AO 0979	2014.10.23	IT	ACETO BALSAMICO TRADIZIONALE DI REGGIO EMILIA	Oțet balsamic tradițional de Reggio Emilia	Oțet (altele decât oțetul de vin)
5	AO 0980	2014.10.23	IT	DAUNO	-	Ulei de măsline extravirgin
6	AO 0981	2014.10.23	IT	PANE D'ALTAMURA	Pâine de Altamura	Pâine, patiserie, torturi, cofetărie, biscuiți și alte produse de brutărie
7	AO 0982	2014.10.23	IT	TERRE DI SIENA	-	Ulei de măsline extravirgin
8	AO 0983	2014.10.23	IT	TERRA D'OTRANTO	-	Ulei de măsline extravirgin
11	AO 0984	23.10.2014	IT	VASTEDDA DELLA VALLE DEL BELICE	-	Cașcaval
9	AO 0986	2014.10.23	IT	PROSCIUTTO DI NORCIA	Prosciutto de Norcia	Produse din carne
10	AO 0987	2014.10.23	IT	PROSCIUTTO DI MODENA	Prosciutto de Modena	Produse din carne
12	AO 0988	23.10.2014	IT	SALAME PIACENTINO	-	Produse din carne
13	AO 0989	23.10.2014	IT	PANCETTA PIACENTINA	-	Produse din carne
14	AO 0990	23.10.2014	IT	COPPA PIACENTINA	-	Produse din carne
15	AO 0991	23.10.2014	IT	CULATELLO DI ZIBELLO	-	Produse din carne
16	AO 0992	23.10.2014	IT	SALAME DI VARZI	Salami de Varzi	Produse din carne
17	AO 0993	23.10.2014	IT	SALSICCIA DI CALABRIA	Cârnați de Calabria	Produse din carne

1	2	3	4	5	6	7
18	AO 0994	23.10.2014	IT	SOPPRESSATA DI CALABRIA	-	Produse din carne
19	AO 0995	23.10.2014	IT	CAPOCOLLO DI CALABRIA	-	Produse din carne
20	AO 0996	23.10.2014	IT	PANCETTA DI CALABRIA	-	Produse din carne
21	AO 0997	23.10.2014	IT	PECORINO SARDO	-	Cașcaval
22	AO 0998	23.10.2014	IT	MELA DELLA VAL DI NON	Mere de Val di Non	Fructe, legume și cereale în aceeași stare sau transformate
23	AO 0999	23.10.2014	IT	PROVOLONE DEL MONACO	-	Cașcaval
24	AO 1000	23.10.2014	IT	PECORINO SICILIANO	-	Cașcaval
25	AO 1001	23.10.2014	IT	TOSCANO	-	Ulei

V

Design industrial / Industrial design

Protecția juridică a desenelor și modelelor industriale în Republica Moldova se asigură în modul stabilit de Legea nr. 161-XVI din 12 iulie 2007 privind protecția desenelor și modelelor industriale.

Cererea de înregistrare a desenului sau modelului industrial se depune la AGEPI, personal sau prin reprezentant, de către persoana care dispune de dreptul asupra desenului sau modelului industrial. Cererea trebuie să conțină documentele prevăzute la art. 32(1), (2) din Lege.

Datele privind cererile de înregistrare depuse, desenele și modelele industriale înregistrate, certificatele de înregistrare a desenelor și modelelor industriale eliberate și desenele și modelele industriale reînnoite prin procedura națională se publică în prezenta Secțiune.

Desenele și modelele industriale înregistrate și reînnoite conform Aranjamentului de la Haga, la care Republica Moldova este parte, se publică în Buletinul de Desene și Modele Internaționale ("Bulletin des dessins et modes internationaux / International Designs Bulletin / Boletín de Dibujos y Modelos Internacionales"). Buletinul include atât datele bibliografice în limbile franceză, engleză și spaniolă, cât și reproducerea desenelor și modelelor industriale înregistrate și este expus pe Internet pe site-ul OMPI, accesibil publicului. În BOPI se publică listele acestor desene și modele industriale înregistrate în Republica Moldova, aranjate în ordinea numerelor de înregistrare internațională și a claselor CIDMI, precum și ale celor reînnoite în Republica Moldova, aranjate în ordinea numerelor de înregistrare internațională.

Ponderea semantică a părții verbale ce se conține în desenele sau modelele industriale nu se protejează.

Legal protection of industrial designs in the Republic of Moldova is provided in the mode established by Law No. 161-XVI of July 12, 2007 on the Protection of Industrial Designs.

The industrial design application shall be filed with the AGEPI, in person or through a representative, by the person to whom the right to the industrial design belongs. The application shall contain the documents provided for in Art. 32(1), (2) of the Law.

Data on filed industrial design applications, registered industrial designs, issued industrial design registration certificates, and industrial designs renewed under the national procedure shall be published in this Section.

Industrial designs registered and renewed under the Hague Agreement, to which the Republic of Moldova is party, shall be published in the Bulletin des dessins et modes internationaux / International Designs Bulletin / Boletín de Dibujos y Modelos Internacionales. The Bulletin comprises both bibliographic data in French, English and Spanish and registered industrial design reproductions and is exposed over the Internet on the WIPO site, accessible to the public. In BOPI shall be published the lists of industrial designs registered in the Republic of Moldova, arranged in the order of international registration numbers and ICID classes, as well as of those renewed in the Republic of Moldova, arranged in the order of international registration numbers.

The semantic portion of the verbal part contained in the industrial designs is not protected.

**CODURILE INID PENTRU IDENTIFICAREA DATELOR BIBLIOGRAFICE
REFERITOARE LA DESENE ȘI MODELE INDUSTRIALE, CONFORM NORMEI ST. 80 OMPI**

**LIST OF INID CODES CONCERNING BIBLIOGRAPHIC DATA RELATING
TO INDUSTRIAL DESIGNS, ACCORDING TO WIPO STANDARD ST. 80**

- (11) Numărul certificatului**
Number of the certificate
- (15) Data înregistrării**
Date of the registration
- (18) Data prevăzută de expirare a termenului de valabilitate a înregistrării**
Expected expiration date of the registration
- (20) Numărul desenului și modelului industrial**
Number of the industrial design
- (21) Numărul de depozit**
Number of the application
- (22) Data de depozit**
Date of filing of the application
- (23) Data priorității de expunere**
Date of the exhibition priority
- (28) Numărul de desene și modele industriale**
Number of industrial designs
- (30) Date referitoare la prioritate conform Convenției de la Paris**
Data relating to priority under the Paris Convention
- (31) Numărul cererii prioritare**
Number of the priority application
- (32) Data de depozit a cererii prioritare**
Date of filing of the priority application
- (33) Țara cererii prioritare, codul conform normei ST. 3 OMPI**
Country of the priority application, code according to WIPO Standard ST. 3
- (43) Data publicării cererii de înregistrare a desenului și modelului industrial**
Date of publication of the application for the registration of the industrial design
- (44) Data publicării hotărârii de înregistrare a desenului și modelului industrial**
Date of publication of the decision on registration of the industrial design
- (45) Data eliberării certificatului**
Date of issuance of the certificate
- (46) Data de expirare a termenului de amânare a publicării**
Date of expiration of deferment
- (51) Clasificarea internațională a desenelor și modelelor industriale (clasa și subclasa Clasificării de la Locarno)**
International Classification for Industrial Designs (classes and subclasses of the Locarno Classification)
- (54) Indicarea produsului**
Designation of product
- (55) Reprezentarea desenului și modelului industrial**
Reproduction of the industrial design
- (57) Culorile revendicate**
Indication of colors claimed

- (62) Numărul cererii divizionare
Number of the divisional application
- (71) Numele/denumirea și adresa solicitantului (solicitanților), codul țării conform normei ST. 3 OMPI
Name and address of the applicant(s), code of the country according to WIPO Standard ST. 3
- (72) Numele autorului (autorilor), codul țării conform normei ST. 3 OMPI
Name of the author(s), code of the country according to WIPO Standard ST. 3
- (73) Numele/denumirea și adresa titularului (titularilor), codul țării conform normei ST. 3 OMPI
Name and address of the owner(s), code of the country according to WIPO Standard ST. 3
- (74) Numele mandatarului autorizat
Name of the patent attorney
- (80) Datele de depozit internațional conform Aranjamentului de la Haga
Data related to the international registration of industrial designs under the Hague Agreement

**CODURILE OMPI PENTRU CODIFICAREA TITLURILOR INFORMAȚIILOR
REFERITOARE LA DESENE ȘI MODELE INDUSTRIALE, PUBLICATE
ÎN BULETINUL OFICIAL DE PROPRIETATE INDUSTRIALĂ CONFORM NORMEI ST. 17**

**WIPO CODES ON CODING OF HEADINGS OF ANNOUNCEMENTS CONCERNING
INDUSTRIAL DESIGNS PUBLISHED IN THE OFFICIAL BULLETIN OF INDUSTRIAL
PROPERTY IN ACCORDANCE WITH THE STANDARD ST. 17**

- BA1L** Cereri de înregistrare a desenelor și modelelor industriale publicate
Applications for the registration of published industrial designs
- BA1L** Lista cererilor de înregistrare a desenelor și modelelor industriale publicate, aranjate în ordinea numerelor de înregistrare (semestrial)
List of published applications for the registration of published industrial designs, grouped in accordance with the numerical index (half-yearly)
- BA1L** Lista cererilor de înregistrare a desenelor și modelelor industriale publicate, aranjate în ordinea claselor CIDMI (semestrial)
List of published applications for the registration of published industrial designs, grouped in accordance with the ICID classes (half-yearly)
- FF4L** Lista desenelor și modelelor industriale înregistrate
List of registered industrial designs
- FF4L** Lista desenelor și modelelor industriale înregistrate, aranjate în ordinea numerelor de înregistrare (semestrial)
List of registered industrial designs, grouped according to the numerical index (half-yearly)
- FF4L** Lista desenelor și modelelor industriale înregistrate, aranjate în ordinea claselor CIDMI (semestrial)
List of registered industrial designs, grouped in accordance with the ICID classes (half-yearly)
- FA9L** Lista desenelor și modelelor industriale retrase
List of withdrawn industrial designs
- FC9L** Lista desenelor și modelelor industriale respinse
List of refused industrial designs
- FG4L** Lista certificatelor de înregistrare a desenelor și modelelor industriale eliberate
List of issued industrial design certificates

- FG4L** Lista desenelor și modelelor industriale înregistrate conform Aranjamentului de la Haga, aranjate în ordinea numerelor de înregistrare internațională (lunar, semestrial)
List of industrial designs registered under the Hague Agreement, grouped in accordance with international numerical index (monthly, half-yearly)
- FG4L** Lista desenelor și modelelor industriale înregistrate conform Aranjamentului de la Haga, aranjate în ordinea claselor CIDMI (lunar, semestrial)
List of industrial designs registered under the Hague Agreement, grouped in accordance with the ICID classes (monthly, half-yearly)
- ND4L** Lista desenelor și modelelor industriale reînnoite
List of renewed industrial designs
- ND4L** Lista desenelor și modelelor industriale reînnoite conform Aranjamentului de la Haga
List of industrial designs renewed under the Hague Agreement
- MG4L** Lista titularilor decăzuți din drepturi prin neachitarea taxelor de eliberare a certificatelor de înregistrare a desenelor și modelelor industriale
List of owners deprived of rights by non-payment of fees for issuance of industrial design registration certificates
- MK4L** Lista certificatelor de înregistrare a desenelor și modelelor industriale al căror termen de valabilitate a expirat (inclusiv termenul de grație)
List of industrial design certificates the term of validity of which has expired (including the grace period)
- NF4L** Lista certificatelor de înregistrare a desenelor și modelelor industriale revalidate
List of revalidated industrial design certificates

BA1L Cereri de înregistrare a desenelor și modelelor industriale / Applications for registration of industrial designs

Orice persoană interesată are dreptul să depună la AGEPI opoziții sau observații motivate împotriva înregistrării desenelor sau modelelor industriale în termen de 3 luni de la data publicării acestor cereri în BOPI, dacă este îndeplinită cel puțin una din condițiile prevăzute la art. 26(1) din Legea nr. 161-XVI din 12 iulie 2007 privind protecția desenelor și modelelor industriale.

Cererile de înregistrare a desenelor/modelelor industriale se publică în BOPI în ordinea claselor conform Clasificării de la Locarno.

Any person concerned may file with the AGEPI reasoned oppositions or observations against registration of industrial designs within 3 months following the date of publication of those applications in BOPI, if at least one of the conditions set forth in Art. 26(1) of the Law No. 161-XVI of July 12, 2007 on the Protection of Industrial Designs has been met.

The applications for registration of the industrial designs shall be published in BOPI in the order of classes in accordance with the Locarno Classification.

(51) **LOC (9) Cl. 02-01**

(21) f 2015 0028

(22) 2015.03.31

(28) 1

(71)(72) MÎRZA Ghenadie, MD

Str. Alecu Russo nr. 55, ap. 292,

MD-2044, Chișinău, Republica Moldova

(54) **Lenjerie intimă**

(55)

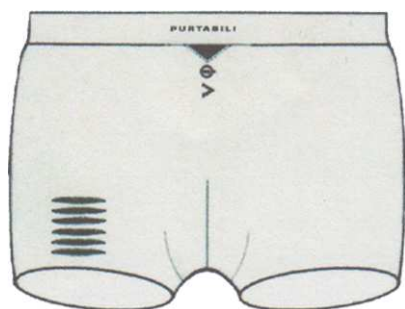
Remarcă: ponderea semantică a părții verbale nu se protejează.

1.1

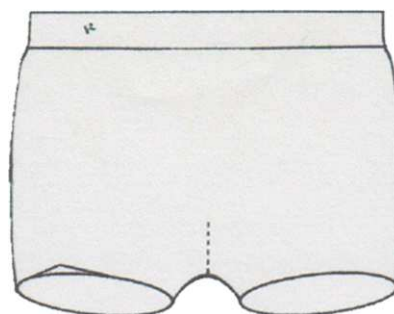

1.2

(51) **LOC (9) Cl. 09-01**

(21) f 2015 0017

(22) 2015.03.19

(28) 6

(71) ALCOLUX S.R.L., MD

MD-6225, Grigorăuca, Sângerei,

Republica Moldova

(72) BURIANOV Oleg, MD

(74) GOMENIUK Iuri

(54) **Butelii**

(55)

Remarcă: ponderea semantică a părții verbale nu se protejează.

1



2.1



2.2



2.3

(21) f 2015 0017



2.4

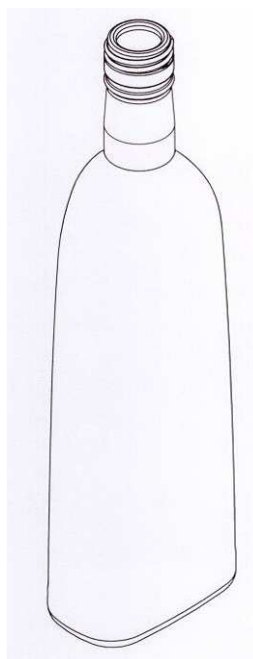

3.1



3.2



3.3



4.1



4.2



4.3

(21) f 2015 0017



4.4



5.1



5.2



6.1



6.2

(51) **LOC (9) Cl. 11-02**

(21) f 2015 0016

(22) 2015.03.16

(28) 24

(71)(72) GÎRBU Anotolie, MD

Str. Vasile Alecsandri nr. 4,

MD-2091, Revaca, Chişinău,

Republica Moldova

(54) **Suvenire**

(55)

Remarcă: ponderea semantică a părții verbale nu se protejează.

f 2015 0016



1



2



3



4

(21) f 2015 0016

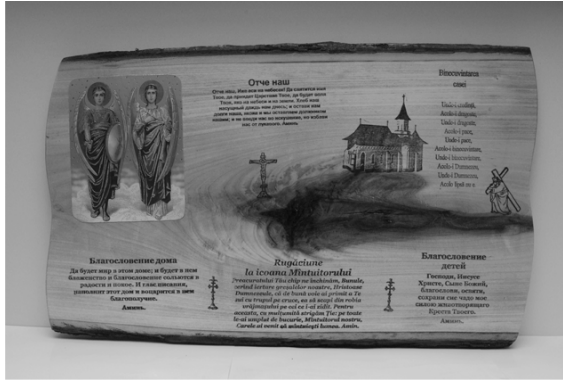

5



6



7



8

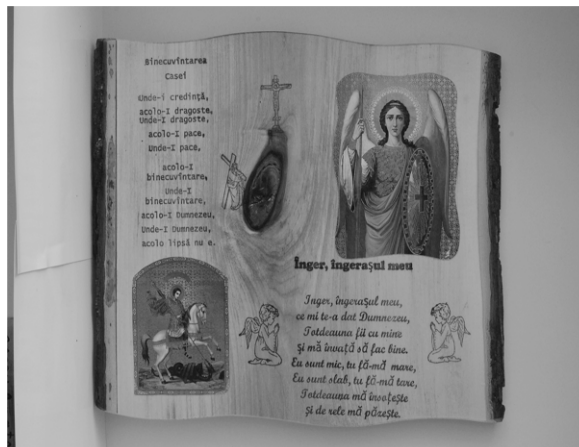

9

(21) f 2015 0016

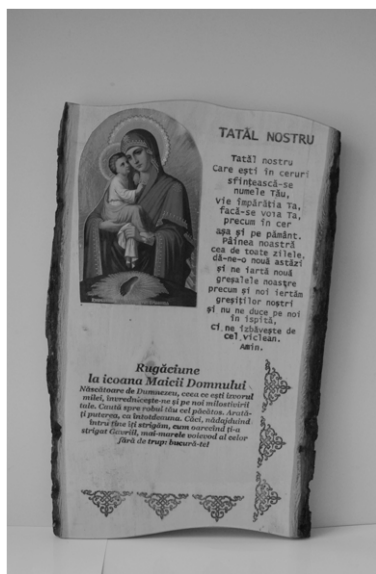

22



23



24

(51) **LOC (9) CI. 11-02**

(21) f 2015 0018

(22) 2015.03.23

(28) 20

(71)(72) GÎRBU Anotolie, MD

Str. Vasile Alecsandri nr. 4,

MD-2091, Revaca, Chișinău,

Republica Moldova

(54) **Suvenire**

(55)

Remarcă: ponderea semantică a părții verbale nu se protejează.



1.1



1.2



1.3

(21) f 2015 0018



2.1



2.2



2.3



3.1



3.2



3.3



4.1



4.2



4.3



5.1

(21) f 2015 0018



5.2



5.3



6.1



6.2



6.3



7.1



7.2



7.3

(21) f 2015 0018



8.1



8.2



8.3



9.1



9.2



9.3



10.1



10.2



10.3

(21) f 2015 0018



11.1

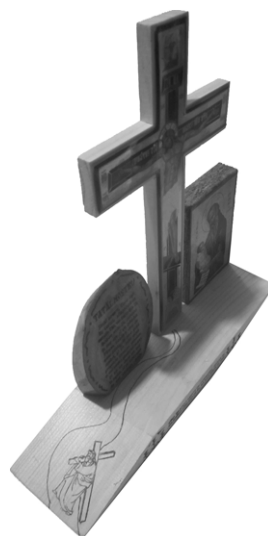

11.2

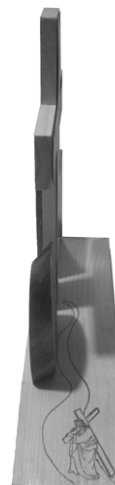

11.3



12.1



12.2



12.3



13.1



13.2



13.3

(21) f 2015 0018



14.1



14.2



14.3



15.1



15.2



15.3



16.1



16.2



16.3

(21) f 2015 0018



17.1



17.2

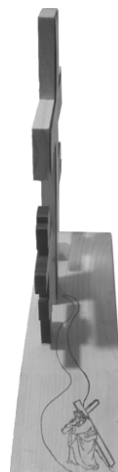

17.3



18.1



18.2



18.3



19.1



19.2



19.3

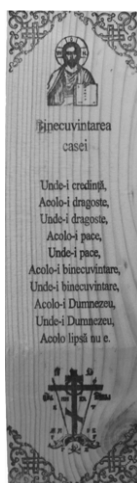

20.1



20.2

(51) **LOC (9) CI. 11-02**
 (21) f 2015 0019
 (22) 2015.03.23
 (28) 20

(71) (72) GÎRBU Anatolie, MD
 Str. Vasile Alecsandri nr. 4,
 MD-2091, Revaca, Chişinău,
 Republica Moldova
 (54) **Suvenire**

(55)

Remarcă: ponderea semantică a părții verbale nu se protejează.



1.1



1.2



1.3



2.1



2.2



2.3

(21) f 2015 0019



3.1



3.2



3.3



4.1



4.2



4.3



5.1



5.2



5.3

(21) f 2015 0019



6.1



6.2



6.3



7.1



7.2



7.3



8.1



8.2



8.3

(21) f 2015 0019



9.1



9.2



9.3



10.1



10.2



10.3



11.1



11.2



11.3

(21) f 2015 0019



12.1



12.2



12.3



13.1



13.2



13.3



14.1



14.2



14.3

(21) f 2015 0019



15.1



15.2



15.3



16.1



16.2



16.3



17.1



17.2



18.1



18.2



18.3

(21) f 2015 0019



19.1



19.2



19.3



20.1



20.2



20.3

(51) **LOC (9) Cl. 11-02**

(21) f 2015 0020

(22) 2015.03.23

(28) 19

(71)(72) GÎRBU Anolie, MD

Str. Vasile Alecsandri nr. 4,

MD-2091, Revaca, Chişinău,

Republica Moldova

(54) **Suvenire**

(55)

Remarcă: ponderea semantică a părţii verbale nu se protejează.

(21) f 2015 0020



1.1



1.2



1.3



2.1



2.2



2.3



3.1



3.2



3.3

(21) f 2015 0020



4.1



4.2



4.3



5.1



5.2



5.3



6.1



6.2



6.3

(21) f 2015 0020



7.1



7.2

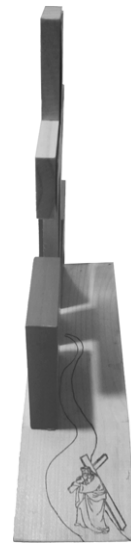

7.3



8.1



8.2



8.3



9.1



9.2



9.3

(21) f 2015 0020



10.1



10.2



10.3



11.1



11.2



11.3



12.1

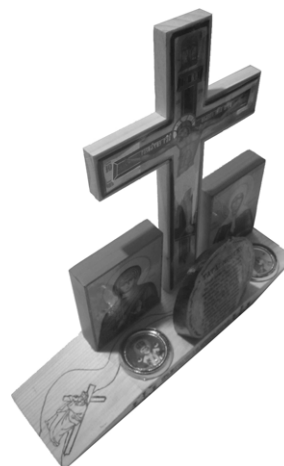

12.2

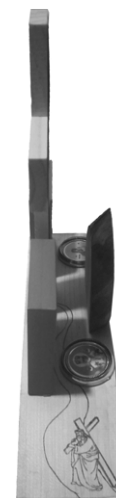

12.3

(21) f 2015 0020



13.1



13.2



13.3



14.1



14.2



14.3



15.1

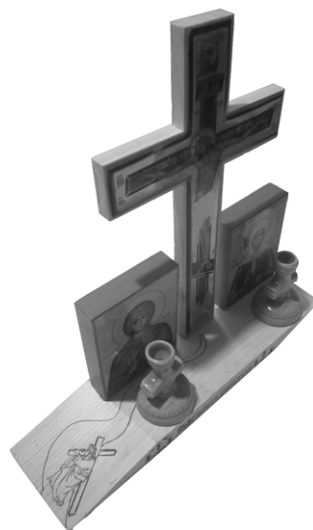

15.2



15.3

(21) f 2015 0020



16.1



16.2



16.3



17.1



17.2



17.3



18.1



18.2



18.3

(21) f 2015 0020



19.1



19.2



19.3

(51) **LOC (9) Cl. 11-02**

(21) f 2015 0021

(22) 2015.03.23

(28) 20

(71) (72) GÎRBU Anatolie, MD

Str. Vasile Alecsandri nr. 4,

MD-2091, Revaca, Chişinău,

Republica Moldova

(54) **Suvenire**

(55)

Remarcă: ponderea semantică a părţii verbale nu se protejează.



1.1



1.2



1.3

(21) f 2015 0021



2.1



2.2



2.3



3.1



3.2



3.3



4.1



4.2



4.3

(21) f 2015 0021



5.1



5.2



5.3



6.1



6.2



6.3



7.1



7.2

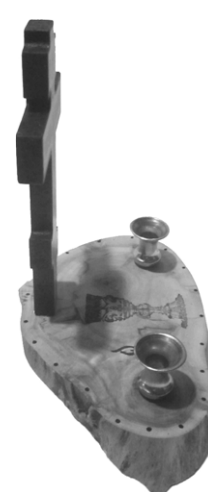

7.3

(21) f 2015 0021



8.1

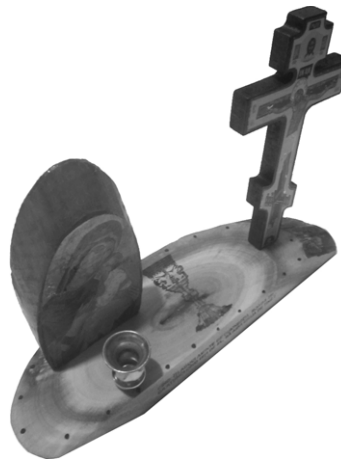

8.2



8.3



9.1

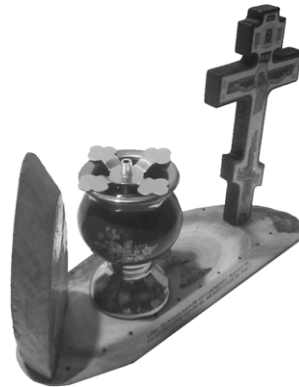

9.2

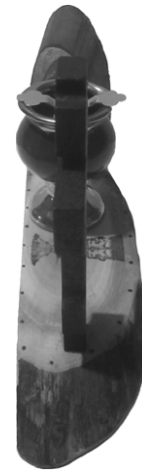

9.3



10.1



10.2



10.3

(21) f 2015 0021



11.1



11.2



11.3



12.1



12.2



12.3



13.1



13.2



13.3

(21) f 2015 0021



14.1



14.2



14.3



15.1



15.2



15.3



16.1



16.2



16.3



17.1



17.2

(21) f 2015 0021



17.3



18.1



18.2



18.3



19.1



19.2



19.3



20.1



20.2



20.3

(51) **LOC (9) CI. 11-02**
 (21) f 2015 0022
 (22) 2015.03.23
 (28) 20

(71) (72) GÎRBU Anatolie, MD
 Str. Vasile Alecsandri nr. 4,
 MD-2091, Revaca, Chişinău,
 Republica Moldova
 (54) **Suvenire**

(55)

Remarcă: ponderea semantică a părții verbale nu se protejează.



1.1



1.2



1.3



2.1



2.2



2.3

(21) f 2015 0022



3.1



3.2



3.3



4.1



4.2



4.3



5.1



5.2



5.3



6.1

(21) f 2015 0022



6.2



6.3



7.1



7.2



7.3



8.1



8.2



8.3



9.1



9.2



9.3

(21) f 2015 0022



10.1



10.2



10.3



11.1



11.2



11.3



12.1



12.2



12.3



13.1



13.2



13.3

(21) f 2015 0022



14.1



14.2



14.3



15.1



15.2



15.3



16.1



16.2



17.1



17.2



17.3



18.1

(21) f 2015 0022



18.2



18.3



19.1



19.2



19.3



20.1



20.2



20.3

- (51) LOC (9) CI. 11-02
- (21) f 2015 0023
- (22) 2015.03.30
- (28) 21

- (71)(72) GÎRBU Anatolie, MD
- Str. Vasile Alecsandri nr. 4,
- MD-2091, Revaca, Chișinău,
- Republica Moldova
- (54) Suvenire

(55)

Remarcă: ponderea semantică a părții verbale nu se protejează.



1



2



3



4

(21) f 2015 0023



5



6



7



8



9

(21) f 2015 0023



10



11



12

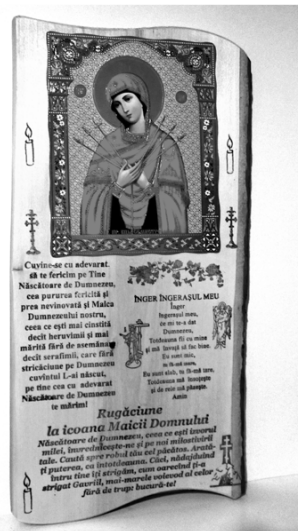

13



14



15



16

(21) f 2015 0023



17



18



19



20



21

- (51) LOC (9) CI. 11-02
- (21) f 2015 0024
- (22) 2015.03.30
- (28) 24

- (71) (72) GÎRBU Anatolie, MD
- Str. Vasile Alecsandri nr. 4,
- MD-2091, Revaca, Chișinău,
- Republica Moldova
- (54) Suvenire

(55)

Remarcă: ponderea semantică a părții verbale nu se protejează.

(21) f 2015 0024

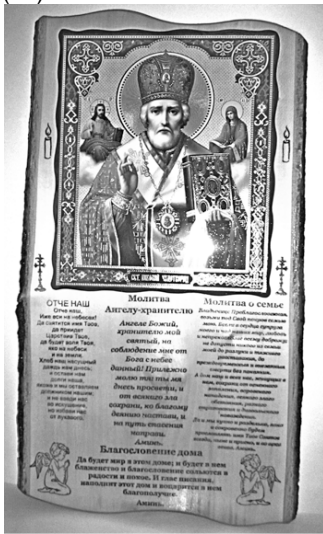

1



2



3



4



5



6



7

(21) f 2015 0024

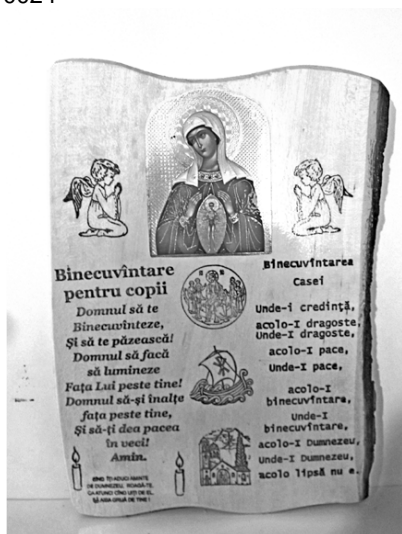

8



9



10



11



12



13

(21) f 2015 0024



14



15

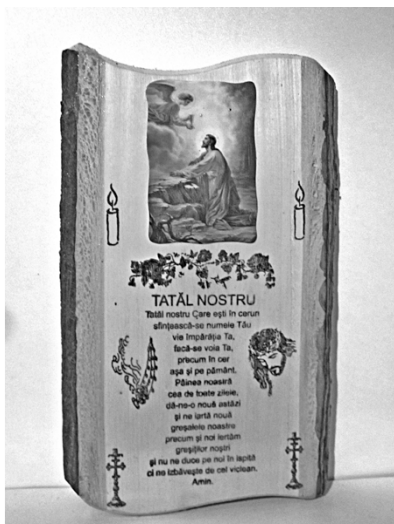

16



17

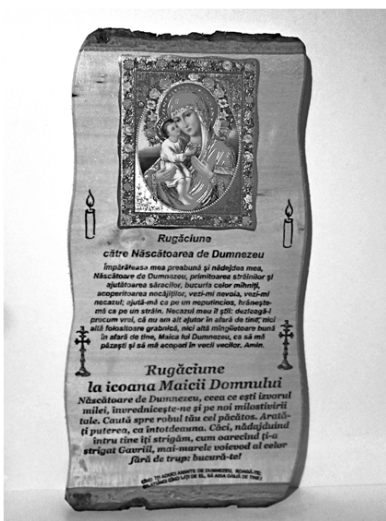

18



19

(21) f 2015 0024

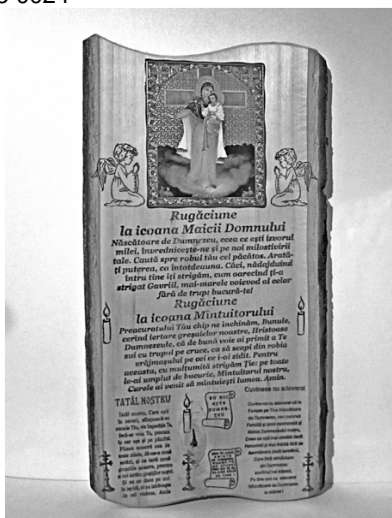

20



21

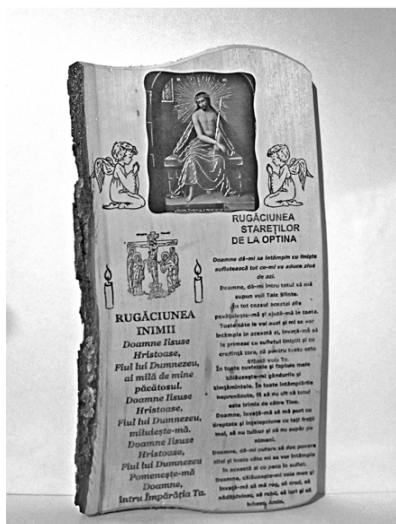

22



23

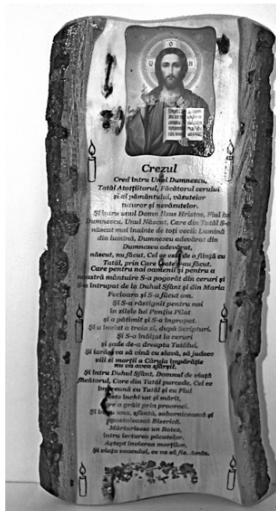

24

(51) **LOC (9) CI. 11-02**
 (21) f 2015 0025
 (22) 2015.03.30
 (28) 16

(71)(72) **GÎRBU Anatolie, MD**
 Str. Vasile Alecsandri nr. 4,
 MD-2091, Revaca, Chişinău,
 Republica Moldova

(54) **Suvenire**

(55)

Remarcă: ponderea semantică a părții verbale nu se protejează.



1

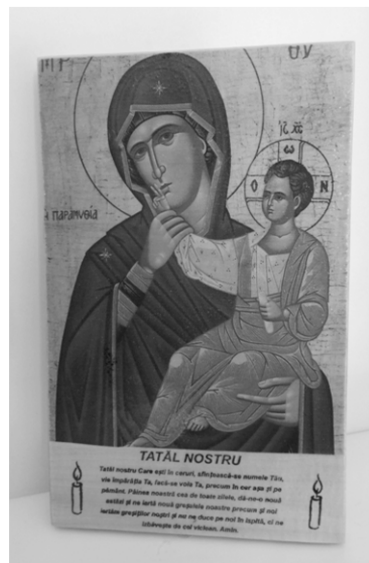

2

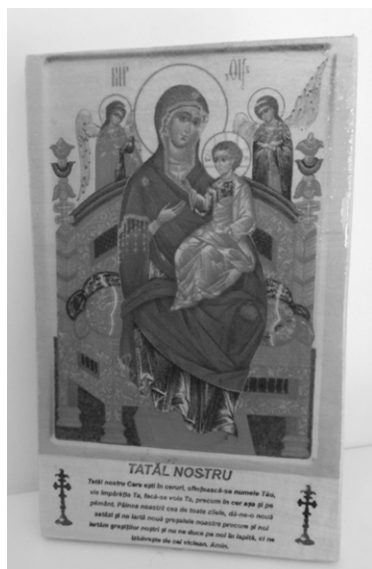

3

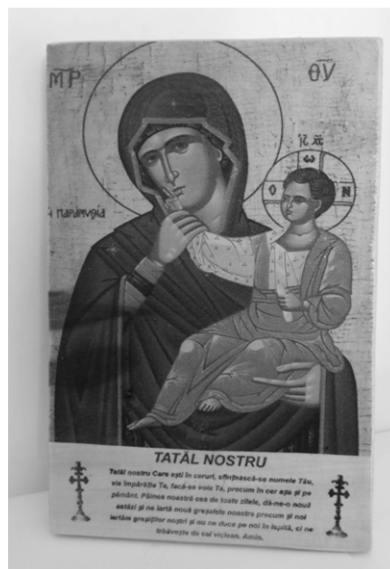

4



5

(21) f 2015 0025



6

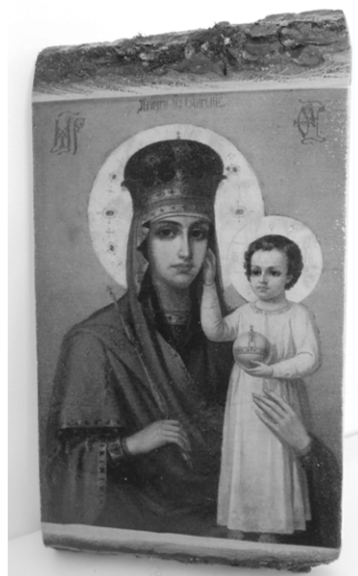

7

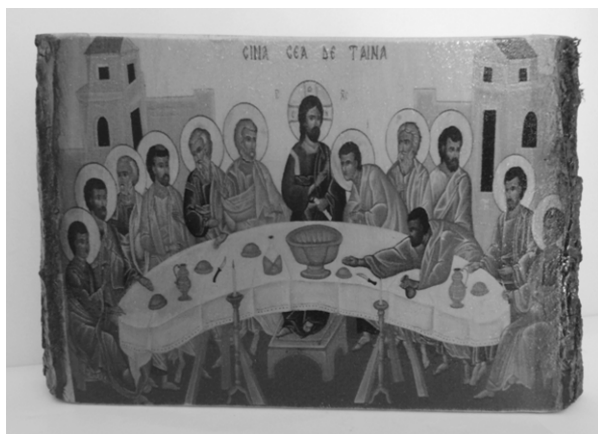

8



9

(21) f 2015 0025

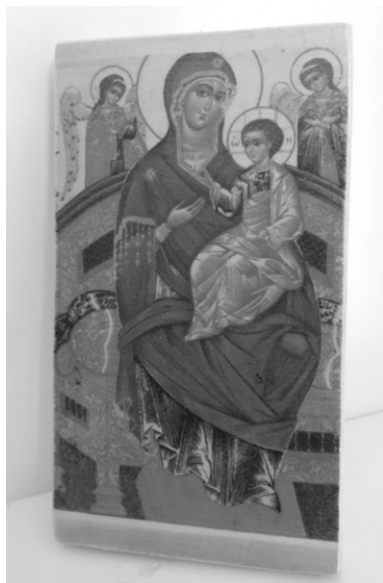

10



11



12



13

(21) f 2015 0025

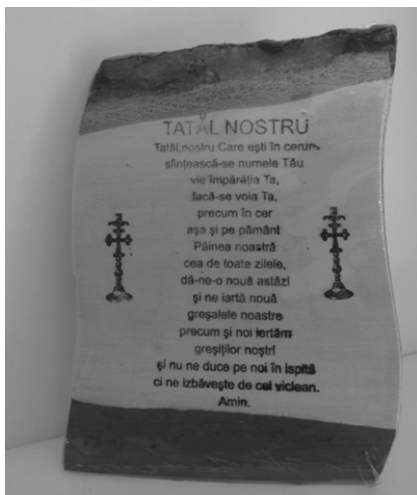

14

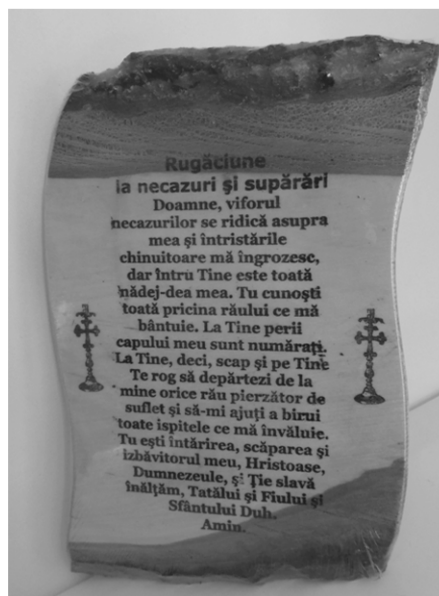

15



16

(51) **LOC (9) Cl. 11-02**

(21) f 2015 0026

(22) 2015.03.30

(28) 21

(71)(72) GÎRBU Anatolie, MD

Str. Vasile Alecsandri nr. 4,

MD-2091, Revaca, Chișinău,

Republica Moldova

(54) **Suvenire**

(55)

Remarcă: ponderea semantică a părții verbale nu se protejează.

(21) f 2015 0026

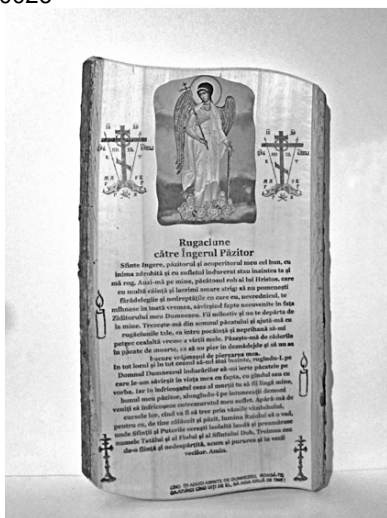

7



8



9

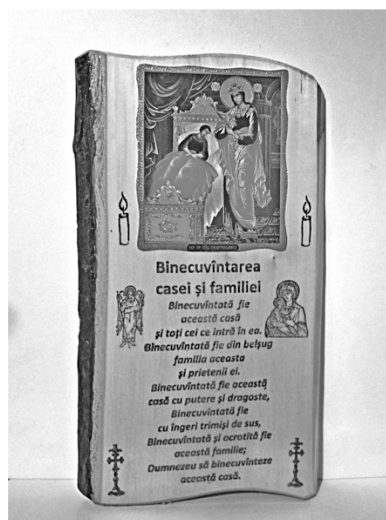

10



11

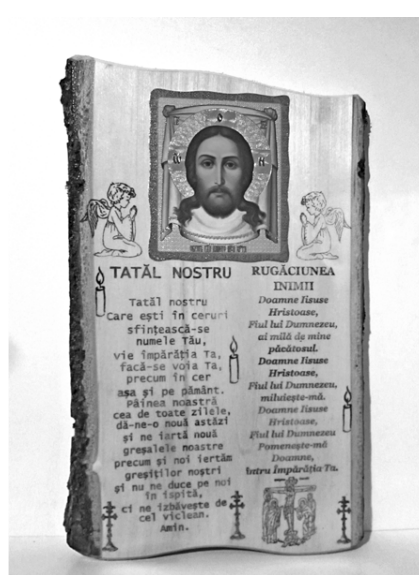

12

(21) f 2015 0026

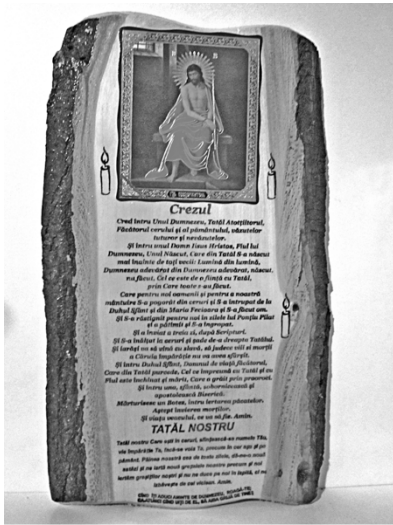

13



14



15



16



17

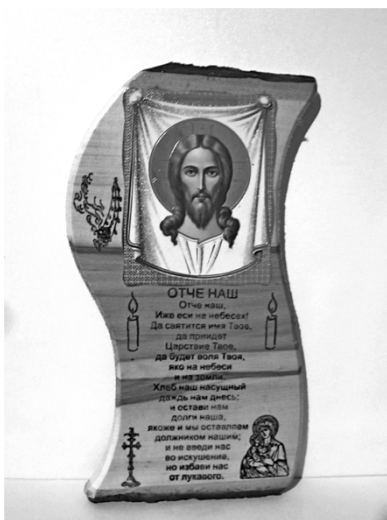

18



19

(21) f 2015 0026



20



21

(51) LOC (9) CI. 11-02

(21) f 2015 0027

(22) 2015.03.30

(28) 24

(71)(72) GÎRBU Anatolie, MD

Str. Vasile Alecsandri nr. 4,

MD-2091, Revaca, Chișinău,

Republica Moldova

(54) Suvenire

(55)

Remarcă: ponderea semantică a părții verbale nu se protejează.



1

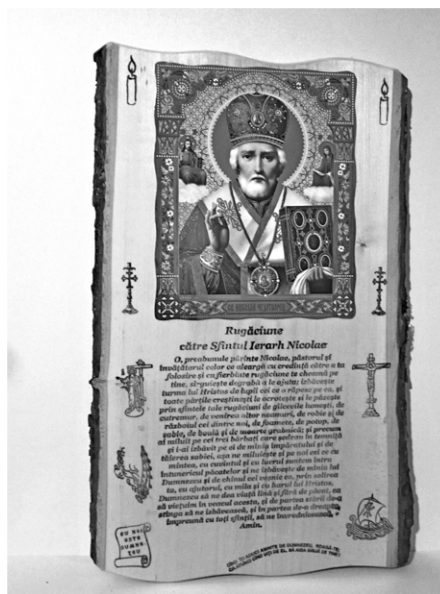

2

(21) f 2015 0027



3



4



5



6

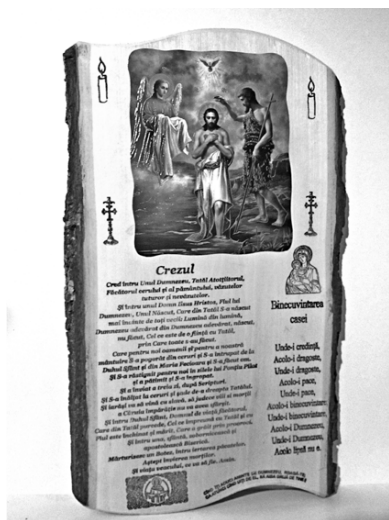

7



8

(21) f 2015 0027

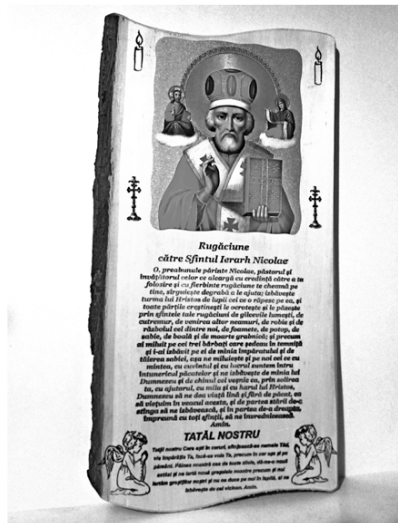

9

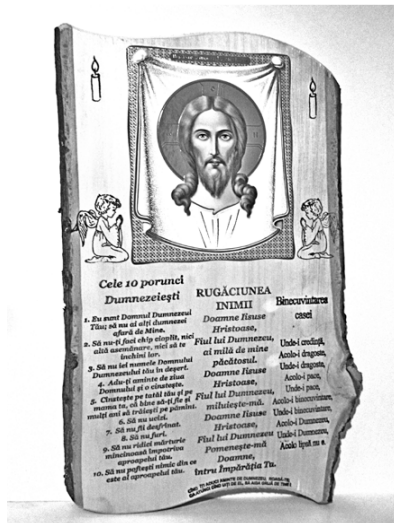

10



11



12



13



14

(21) f 2015 0027

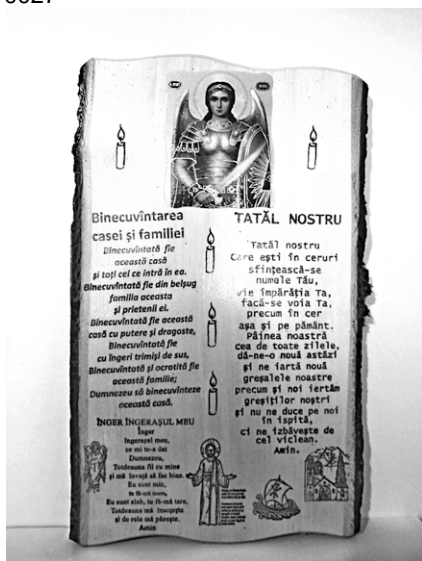

21



22



23



24

(51) **LOC (9) Cl. 19-08**

(21) f 2015 0031

(22) 2015.04.07

(28) 1

(57) Culori revendicate: sur de diferite nuanțe, negru, roz

(55)

(71) DRAGNEV Igor, MD

Str. Mihai Eminescu nr. 40, ap. 4,

MD-2012, Chișinău, Republica Moldova

(54) **Etichetă**

Remarcă: ponderea semantică a părții verbale nu se protejează.

(21) f 2015 0031

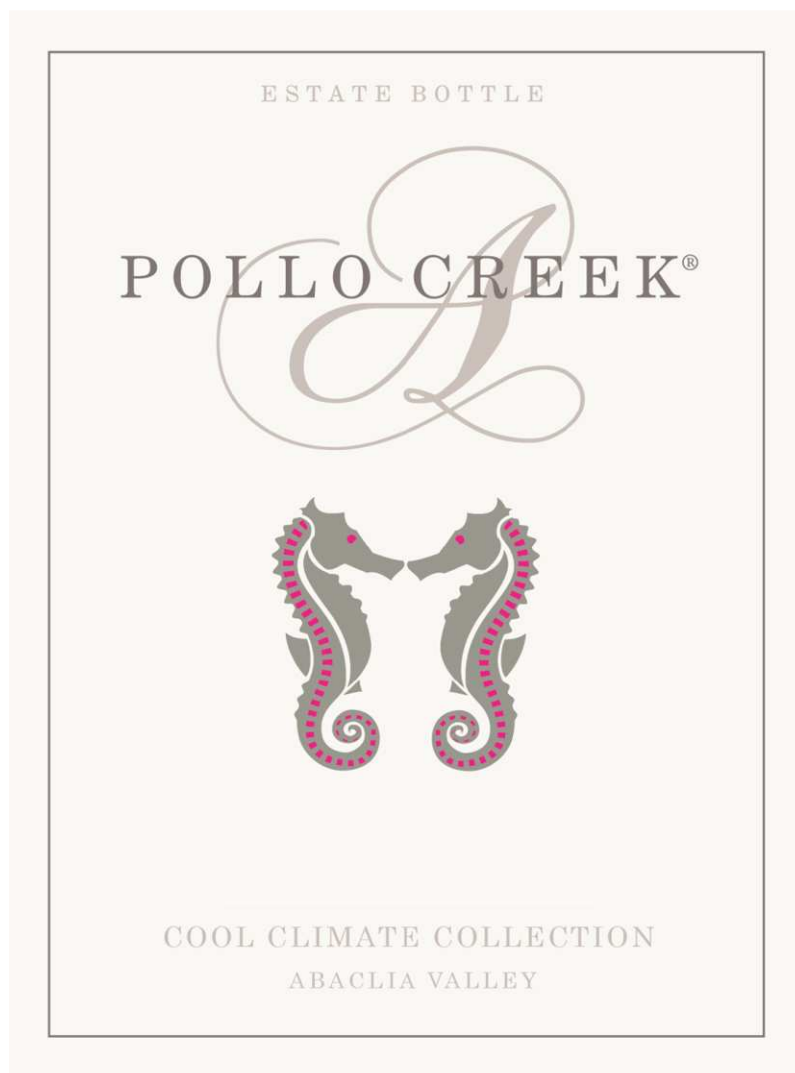

1

(51) **LOC (9) CI. 25-02**

(21) f 2014 0066

(22) 2014.10.15

(28) 4

(46) 2017.04.15

(55)

(71)(72) AFANASIEV Iulian, MD

Str. Vasile Alecsandri nr. 19, ap. 39,
MD-2009, Chişinău, Republica Moldova

(74) Afanasiev Andrei

(54) **Pavaje**

(21) f 2014 0066

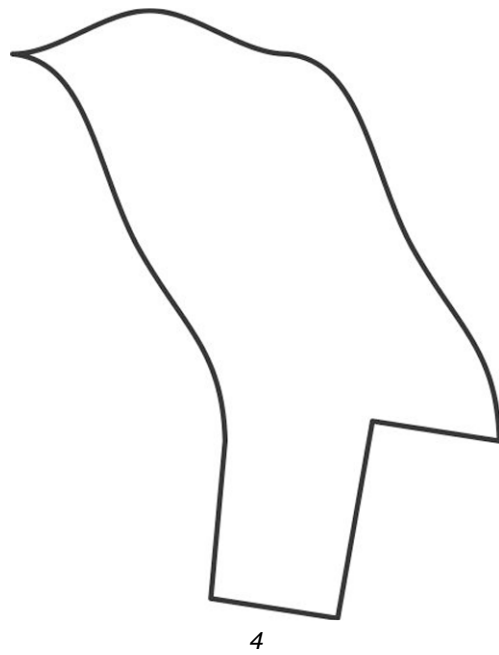
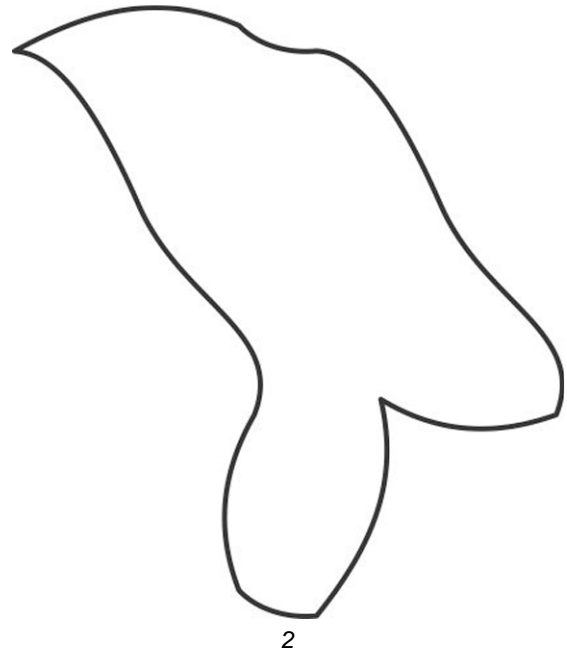
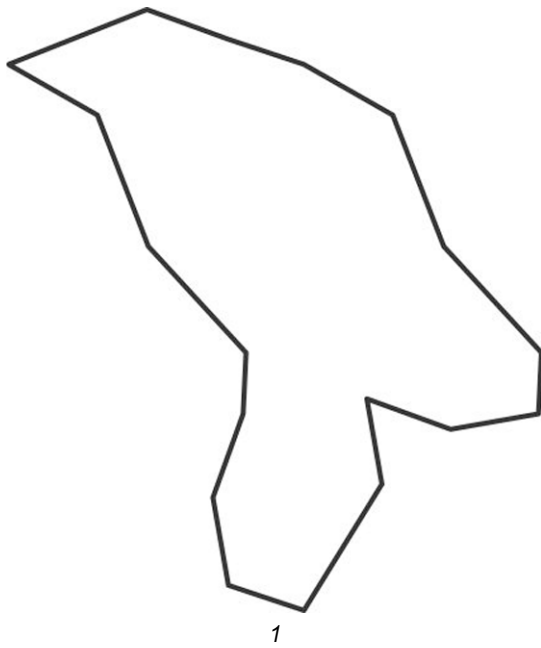

FF4L Lista desenelor și modelelor industriale înregistrate

Se publică următoarele date: numărul curent, numărul certificatului, data înregistrării, data prevăzută de expirare a termenului de valabilitate a înregistrării, numărul de depozit, data de depozit, clasele conform CIDMI, numărul de desene și modele industriale, titularul, codul țării conform normei ST.3 OMPI, numărul BOPI în care a fost publicată cererea

Nr. crt.	(11) Nr. certifica- tului	(15) Data înregistrării	(18) Valabilitate	(21) Nr. de depozit	(22) Data de depozit	(51) Clase	(28)(20) Nr. de desene și modele industriale	(73) Titular, cod ST.3 OMPI	(43) Nr. BOPI
1	1621	2015.04.16	2019.09.03	f 2014 0054	2014.09.03	02-01	2	MÎRZA Ghenadie, MD Str. Alecu Russo nr. 55, ap. 292, MD-2044, Chișinău, Republica Moldova	11/2014
2	1622	2015.04.29	2019.09.17	f 2014 0062	2014.09.17	09-03	11	ART GRUP BRIVET S.R.L., SOCIETATE COMERCIALĂ, MD Str. Nadejda Russo nr. 7, MD-2024, Chișinău, Republica Moldova	11/2014
3	1623	2015.04.17	2019.07.15	f 2014 0046	2014.07.15	09-05	4	BURDUJA Adrian, MD Str. Kiev nr. 16/4, ap. 6, MD-2068, Chișinău, Republica Moldova	11/2014
4	1624	2015.04.24	2019.08.15	f 2014 0050	2014.08.15	19-08	1	ALIANȚA-VIN S.R.L., ÎNȚREPRINDERE MIXTĂ, MD Str. Orheiului nr. 38, MD-3701, Strășeni, Republica Moldova	11/2014
5	1625	2015.04.24	2019.09.01	f 2014 0053	2014.09.01	19-08	1	TM INVESTMENT SP. Z O.O., PL Ul. Dębicka 44, 39-207 Brzeźnica, Polonia	10/2014
6	1626	2015.04.28	2019.05.20	f 2014 0036	2014.05.20	21-01	6	STAMATI Mihail, MD Str. Studenților nr. 3/1, ap. 413, MD-2045, Chișinău, Republica Moldova	10/2014
7	1627	2015.04.29	2019.02.18	f 2014 0008	2014.02.18	25-03	96	GÎNCOTA Grigore, MD MD-6813, Costești, Ialoveni, Republica Moldova	11/2014

FG4L Lista certificatelor de înregistrare a deseneor și modelelor industriale eliberate în aprilie 2015

Se publică următoarele date: numărul curent, numărul certificatului, clasele conform CIDMI, numărul de depozit, data de depozit, numărul de desene și modele industriale, titularul, codul țării conform normei ST.3 OMPI, numărul BOPI în care a fost publicată înregistrarea

Nr. crt.	(11) Nr. certifica- tului	(51) Clase	(21) Nr. de depozit	(22) Data de depozit	(28) Nr. de desene și modele industriale	(73) Titular, cod ST.3 OMPI	(44) Nr. BOPI
1	1470	06-13; 20-03	f 2012 0032	2012.03.29	42	VALAC Denis, MD	8/2013
2	1471	06-13; 20-03	f 2012 0033	2012.03.29	47	VALAC Denis, MD	8/2013
3	1472	06-13; 20-03	f 2012 0034	2012.03.29	48	VALAC Denis, MD	8/2013
4	1584	20-03	f 2013 0029	2013.04.01	4	GHERMAN Andrei, MD	10/2014
5	1608	09-05	f 2014 0038	2014.05.26	2	IVODAN PRIM S.R.L., MD	2/2015
6	1609	19-08	f 2014 0039	2014.06.04	10	DRĂGUȚANU Serghei, MD	2/2015
7	1610	19-08	f 2014 0043	2014.06.23	2	ALIANȚA-VIN S.R.L., ÎNȚREPRINDERE MIXTĂ, MD	2/2015
8	1611	24-01	f 2014 0014	2014.03.05	1	INSTITUȚIA MEDICO-SANITARĂ PUBLICĂ CENTRUL NAȚIONAL ȘTIINȚIFICO-PRACTIC DE MEDICINĂ URGENTĂ, MD INSTITUȚIA PUBLICĂ UNIVERSITATEA TEHNICĂ A MOLDOVEI (UTM), MD	2/2015
9	1612	24-01	f 2014 0015	2014.03.05	1	INSTITUȚIA MEDICO-SANITARĂ PUBLICĂ CENTRUL NAȚIONAL ȘTIINȚIFICO-PRACTIC DE MEDICINĂ URGENTĂ, MD INSTITUȚIA PUBLICĂ UNIVERSITATEA TEHNICĂ A MOLDOVEI (UTM), MD	2/2015
10	1613	24-02	f 2014 0013	2014.03.05	1	INSTITUȚIA MEDICO-SANITARĂ PUBLICĂ CENTRUL NAȚIONAL ȘTIINȚIFICO-PRACTIC DE MEDICINĂ URGENTĂ, MD INSTITUȚIA PUBLICĂ UNIVERSITATEA DE STAT DE MEDICINĂ ȘI FARMACIE N. TESTEMIȚANU DIN REPUBLICA MOLDOVA (USMF N. TESTEMIȚANU), MD	2/2015
11	1614	24-02	f 2014 0016	2014.03.05	1	INSTITUȚIA MEDICO-SANITARĂ PUBLICĂ CENTRUL NAȚIONAL ȘTIINȚIFICO-PRACTIC DE MEDICINĂ URGENTĂ, MD INSTITUȚIA PUBLICĂ UNIVERSITATEA TEHNICĂ A MOLDOVEI (UTM), MD	2/2015

ND4L Lista desenelor și modelelor industriale reînnoite

Se publică următoarele date: numărul curent, numărul certificatului, data expirării termenului de reînnoire, numărul de depozit, data de depozit, clasele conform CIDMI, numărul de desene și modele industriale reînnoite (nr. desenului și modelului industrial reînnoit), titularul și adresa, codul țării conform normei ST.3 OMPI, numărul BOPI în care a fost publicată înregistrarea

Nr. crt.	(11) Nr. certifica- tului	(18) Data expirării reînnoirii	(21) Nr. de depozit	(22) Data de depozit	(51) Clase	(28)(20) Nr. de desene și modele industriale reînnoite (nr. desenului și modelului industrial reînnoit)	(73) Titularul și adresa, cod ST.3 OMPI	(44)(45) Nr. BOPI
1	857	2020.06.01	f 2005 0069	2005.06.01	19-08	5(1, 2, 3, 6, 8)	VISMOS S.A., COMBINAT DE VINURI SPUMANTE ȘI DE MARCĂ, ÎNTREPRINDERE MIXTĂ, MD Str. Uzinelor nr. 5, MD-2023, Chișinău, Republica Moldova	3/2006 11/2006
2	940	2019.10.20	f 2004 0156	2004.10.20	09-03	4	HORN S.R.L., FIRMĂ COMERCIALĂ DE PRODUCȚIE, MD Str. Transnistria nr. 16, MD-2036, Chișinău, Republica Moldova	12/2006 12/2007
3	1240	2019.12.07	f 2009 0074	2009.12.07	09-01; 19-08	1	BIO COUNTRY S.R.L., SOCIETATE COMERCIALĂ, MD Str. Nicolae Milescu Spătaru nr. 75, MD-2075, Chișinău, Republica Moldova	2/2010 7/2010 10/2010
4	1297	2020.04.21	f 2010 0048	2010.04.21	09-05; 19-08	3	LAFARGE, FR 61 rue des Belles Feuilles, 75116 Paris, Franța	8/2010 2/2011 5/2011
5	1315	2020.02.24	f 2010 0020	2010.02.24	11-05; 32-00	1	CEBOTARESCU Dumitru, MD Str. Matei Basarab nr. 2, ap. 82, MD-2068, Chișinău, Republica Moldova	5/2010 4/2011 7/2011
6	1324	2020.04.13	f 2010 0045	2010.04.13	08-06	16	RADU Valeriu, MD Str. A. Gonța nr. 3, MD-4901, Glodeni, Republica Moldova BARANEȚCHII Alexandr, MD Str. Pandurilor nr 14, ap. 56, MD-2002, Chișinău, Republica Moldova	11/2010 6/2011 11/2011

FG4L Lista desenelor și modelelor industriale înregistrate în Republica Moldova conform Aranjamentului de la Haga, aranjate în ordinea numerelor de înregistrare internațională

Se publică următoarele date: numărul curent, numărul înregistrării internaționale, data înregistrării internaționale, data priorității, titularul, codul țării conform normei ST.3 OMPI, denumirea desenului și modelului industrial, clasele conform CIDMI, numărul de desene și modele industriale, data prevăzută de expirare a termenului de valabilitate a înregistrării, numărul Buletinului de Desene și Modele Internaționale (IDB) în care a fost publicată cererea de înregistrare

Nr. crt.	(11) Nr. înregistrării	(15) Data înregistrării (23)(30) Prioritate	(73) Titular, cod ST.3 OMPI	(54) Denumirea desenului și modelului industrial	(51) Clase	(28)(20) Nr. de desene și modele industriale	(18) Valabilitate	Nr. IDB
1	2	3	4	5	6	7	8	9
1	DM/083263	2014.04.02	SWATCH AG (SWATCH SA) (SWATCH LTD.), CH	Ceasuri de mână / Wristwatches / Montres- bracelets	10-02	2	2019.04.02	39/2014
2	DM/083264	2014.04.02	SWATCH AG (SWATCH SA) (SWATCH LTD.), CH	Ceasuri de mână / Wristwatches / Montres- bracelets	10-02	2	2019.04.02	39/2014
3	DM/083269	2014.04.01	HARRY WINSTON SA, CH	Cercei; pandantiv / Earring; pendant / Boucle d'oreilles; pendentif	11-01	2	2019.04.01	39/2014
4	DM/083298	2014.04.03	SWATCH AG (SWATCH SA) (SWATCH LTD.), CH	Ceasuri de mână / Wristwatches / Montres-bracelets	10-02	6	2019.04.03	39/2014
5	DM/083300	2014.04.03	SWATCH AG (SWATCH SA) (SWATCH LTD.), CH	Ceasuri de mână / Wristwatches / Montres-bracelets	10-02	9	2019.04.03	39/2014
6	DM/083304	2014.04.03	SWATCH AG (SWATCH SA) (SWATCH LTD.), CH	Ceasuri de mână / Wristwatches / Montres-bracelets	10-02	3	2019.04.03	39/2014
7	DM/083324	2014.04.03	SWATCH AG (SWATCH SA) (SWATCH LTD.), CH	Ceasuri de mână / Wristwatches / Montres- bracelets	10-02	6	2019.04.03	39/2014
8	DM/083331	2014.04.08	SWATCH AG (SWATCH SA) (SWATCH LTD.), CH	Ceasuri de mână / Wristwatches / Montres- bracelets	10-02	3	2019.04.08	40/2014
9	DM/083333	2014.04.08	SWATCH AG (SWATCH SA) (SWATCH LTD.), CH	Ceasuri de mână / Wristwatches / Montres- bracelets	10-02	9	2019.04.08	40/2014
10	DM/083334	2014.04.08	SWATCH AG (SWATCH SA) (SWATCH LTD.), CH	Ceasuri de mână / Wristwatches / Montres- bracelets	10-02	5	2019.04.08	40/2014
11	DM/083337	2014.04.08	SWATCH AG (SWATCH SA) (SWATCH LTD.), CH	Ceasuri de mână / Wristwatches / Montres- bracelets	10-02	5	2019.04.08	40/2014

1	2	3	4	5	6	7	8	9
12	DM/083338	2014.04.08	SWATCH AG (SWATCH SA) (SWATCH LTD.), CH	Ceas de mână / Wristwatch / Montre-bracelet	10-02	1	2019.04.08	40/2014
13	DM/083370	2014.04.15	SWATCH AG (SWATCH SA) (SWATCH LTD.), CH	Ceas de mână / Wristwatch / Montre-bracelet	10-02	1	2019.04.15	41/2014
14	DM/083383	2014.04.15 2013.11.04, 002337865, EM	PIAGGIO & C. S.P.A., IT	Scuter / Motor scooter / Scooter	12-11	1	2019.04.15	41/2014
15	DM/083390	2014.04.10	HARRY WINSTON SA, CH	Inele; cercei; brățări; articole de bijuterie / Finger rings; earrings; bracelets; jewelry article / bagues; boucles d'oreille; bracelets; article de bijouterie	11-01	9	2019.04.10	40/2014
16	DM/083392	2014.04.17	SWATCH AG (SWATCH SA) (SWATCH LTD.), CH	Ceasuri de mână / Wristwatches / Montres- bracelets	10-02	2	2019.04.17	41/2014
17	DM/083414	2014.04.22	SWATCH AG (SWATCH SA) (SWATCH LTD.), CH	Ceasuri de mână / Wristwatches / Montres- bracelets	10-02	2	2019.04.22	42/2014
18	DM/083488	2014.04.30 2013.10.30, 002336057- 0001, EM; 2013.10.30, 002336057- 0002, EM; 2013.10.30, 002336057- 0003, EM; 2013.10.30, 002336057- 0004, EM; 2013.10.30, 002336057- 0005, EM; 2013.10.30, 002336057- 0006, EM; 2013.10.30, 002336057- 0007, EM; 2013.10.30, 002336057- 0008, EM	BORIS TATIEVSKI, DE	Canistre / Canisters / Bidons	09-02	8	2019.04.30	43/2014
19	DM/083596	2014.04.25	ETA SA MANUFACTUR E HORLOGERE SUISSE, CH	Ceasuri de mână / Wristwatches / Montres- bracelets	10-02	2	2019.04.25	43/2014

FG4L Lista desenelor și modelelor industriale înregistrate în Republica Moldova conform Aranjamentului de la Haga, aranjate în ordinea claselor CIDMI

Se publică următoarele date: clasele, numărul înregistrării internaționale, data înregistrării internaționale, data priorității, titularul, codul țării conform normei ST.3 OMPI, denumirea desenului și modelului industrial, numărul de desene și modele industriale, data prevăzută de expirare a termenului de valabilitate a înregistrării, numărul Buletinului de Desene și Modele Internaționale (IDB) în care a fost publicată cererea de înregistrare

(51) Clase	(11) Nr. înregistrării	(15) Data înregistrării (23)(30) Prioritate	(73) Titular, cod ST.3 OMPI	(54) Denumirea desenului și modelului industrial	(28) Nr. de desene și modele industriale	(18) Valabilitate	Nr. IDB
1	2	3	4	5	6	7	8
09-02	DM/083488	2014.04.30 2013.10.30, 002336057- 0001, EM; 2013.10.30, 002336057- 0002, EM; 2013.10.30, 002336057- 0003, EM; 2013.10.30, 002336057- 0004, EM; 2013.10.30, 002336057- 0005, EM; 2013.10.30, 002336057- 0006, EM; 2013.10.30, 002336057- 0007, EM; 2013.10.30, 002336057- 0008, EM	BORIS TATIEVSKI , DE	Canistre / Canisters / Bidons	8	2019.04.30	43/2014
10-02	DM/083263	2014.04.02	SWATCH AG (SWATCH SA) (SWATCH LTD.), CH	Ceasuri de mână / Wristwatches / Montres- bracelets	2	2019.04.02	39/2014
10-02	DM/083264	2014.04.02	SWATCH AG (SWATCH SA) (SWATCH LTD.), CH	Ceasuri de mână / Wristwatches / Montres- bracelets	2	2019.04.02	39/2014
10-02	DM/083298	2014.04.03	SWATCH AG (SWATCH SA) (SWATCH LTD.), CH	Ceasuri de mână / Wristwatches / Montres- bracelets	6	2019.04.03	39/2014
10-02	DM/083300	2014.04.03	SWATCH AG (SWATCH SA) (SWATCH LTD.), CH	Ceasuri de mână / Wristwatches / Montres- bracelets	9	2019.04.03	39/2014
10-02	DM/083304	2014.04.03	SWATCH AG (SWATCH SA) (SWATCH LTD.), CH	Ceasuri de mână / Wristwatches / Montres- bracelets	3	2019.04.03	39/2014
10-02	DM/083324	2014.04.03	SWATCH AG (SWATCH SA) (SWATCH LTD.), CH	Ceasuri de mână / Wristwatches / Montres- bracelets	6	2019.04.03	39/2014

1	2	3	4	5	6	7	8
10-02	DM/083331	2014.04.08	SWATCH AG (SWATCH SA) (SWATCH LTD.), CH	Ceasuri de mână / Wristwatches / Montres- bracelets	3	2019.04.08	40/2014
10-02	DM/083333	2014.04.08	SWATCH AG (SWATCH SA) (SWATCH LTD.), CH	Ceasuri de mână / Wristwatches / Montres- bracelets	9	2019.04.08	40/2014
10-02	DM/083334	2014.04.08	SWATCH AG (SWATCH SA) (SWATCH LTD.), CH	Ceasuri de mână / Wristwatches / Montres- bracelets	5	2019.04.08	40/2014
10-02	DM/083337	2014.04.08	SWATCH AG (SWATCH SA) (SWATCH LTD.), CH	Ceasuri de mână / Wristwatches / Montres- bracelets	5	2019.04.08	40/2014
10-02	DM/083338	2014.04.08	SWATCH AG (SWATCH SA) (SWATCH LTD.), CH	Ceas de mână / Wristwatch / Montre-bracelet	1	2019.04.08	40/2014
10-02	DM/083370	2014.04.15	SWATCH AG (SWATCH SA) (SWATCH LTD.), CH	Ceas de mână / Wristwatch / Montre-bracelet	1	2019.04.15	41/2014
10-02	DM/083392	2014.04.17	SWATCH AG (SWATCH SA) (SWATCH LTD.), CH	Ceasuri de mână / Wristwatches / Montres- bracelets	2	2019.04.17	41/2014
10-02	DM/083414	2014.04.22	SWATCH AG (SWATCH SA) (SWATCH LTD.), CH	Ceasuri de mână / Wristwatches / Montres- bracelets	2	2019.04.22	42/2014
10-02	DM/083596	2014.04.25	ETA SA MANUFACTURE HORLOGERE SUISSE, CH	Ceasuri de mână / Wristwatches / Montres- bracelets	2	2019.04.25	43/2014
11-01	DM/083269	2014.04.01	HARRY WINSTON SA, CH	Cercei; pandantiv / Earring; pendant / Boucle d'oreilles; pendentif	2	2019.04.01	39/2014
11-01	DM/083390	2014.04.10	HARRY WINSTON SA, CH	Inele; cercei; brățări; articole de bijuterie / Finger rings; earrings; bracelets; jewelry article / bagues; boucles d'oreille; bracelets; article de bijouterie	9	2019.04.10	40/2014
12-11	DM/083383	2014.04.15 2013.11.04, 002337865, EM	PIAGGIO & C. S.P.A., IT	Scuter / Motor scooter / Scooter	1	2019.04.15	41/2014

ND4L Lista desenelor și modelelor industriale reînnoite în Republica Moldova conform Aranjamentului de la Haga, aranjate în ordinea numerelor de înregistrare internațională

Se publică următoarele date: numărul curent, numărul înregistrării internaționale, titularul, codul țării conform normei ST.3 OMPI, numărul de desene și modele industriale reînnoite (numărul desenului și modelului industrial reînnoit), data expirării reînnoirii, numărul BOPI în care a fost publicată înregistrarea internațională, numărul Buletinului de Desene și Modele Internaționale (IDB) în care a fost publicată reînnoirea

Nr. crt.	(11) Nr. înregistrării	(73) Titular, cod ST.3 OMPI	(28)(20) Nr. de desene și modele industriale reînnoite (nr. desenului și modelului industrial reînnoit)	(17) Data expirării reînnoirii	(44) Nr. BOPI	Nr. IDB
1	2	3	4	5	6	7
1	DM/030718	MELLERIO INTERNATIONAL, SOCIÉTÉ ANONYME, FR	1	2019.09.19(4R)	12/1997	39/2014
2	DM/030747	SWATCH AG (SWATCH S.A.) (SWATCH LTD.), CH	1	2019.09.22(4R)	12/1997	39/2014
3	DM/030797	SWATCH AG (SWATCH S.A.) (SWATCH LTD.), CH	1	2019.09.28(4R)	12/1997	40/2014
4	DM/031233	SONY OVERSEAS SAS, CH	1	2019.11.07(4R)	12/1997	46/2014
5	DM/031234	SONY OVERSEAS SAS, CH	2	2019.11.07(4R)	12/1997	46/2014
6	DM/031845	SONY OVERSEAS SAS, CH	1	2020.01.18(4R)	12/1997	4/2015
7	DM/032361	BRITISH AMERICAN TOBACCO SWITZERLAND SA, CH	1	2020.03.06(4R)	12/1997	11/2015
8	DM/032366	ARACARIA B.V., NL	2	2020.03.07(4R)	12/1997	11/2015
9	DM/032377	COMPAGNIE DES MONTRES LONGINES, FRANCILLON S.A. (LONGINES WATCH CO., FRANCILLON LTD.), CH	2	2020.03.09(4R)	12/1997	11/2015
10	DM/032479	OMEGA SA (OMEGA AG) (OMEGA LTD.), CH	1	2020.03.20(4R)	12/1997	4/2015
11	DM/032484	SWATCH AG (SWATCH S.A.) (SWATCH LTD.), CH	1	2020.03.21(4R)	12/1997	13/2015
12	DM/032485	SWATCH AG (SWATCH S.A.) (SWATCH LTD.), CH	1	2020.03.21(4R)	12/1997	13/2015
13	DM/032486	SWATCH AG (SWATCH S.A.) (SWATCH LTD.), CH	1	2020.03.21(4R)	12/1997	13/2015
14	DM/034264	LVMH SWISS MANUFACTURES SA, CH	1	2020.01.17(4R)	12/1997	4/2015
15	DM/034266	MGI LUXURY GROUP SA, CH	1	2020.03.03(4R)	12/1997	10/2015
16	DM/034552	BREITLING S.A., CH	1	2020.04.07(4R)	12/1997	15/2015
17	DM/035072	BEAUTE PRESTIGE INTERNATIONAL (SOCIÉTÉ ANONYME), FR	5	2020.02.13(4R)	12/1997	8/2015
18	DM/035084	BEAUTE PRESTIGE INTERNATIONAL (SOCIÉTÉ ANONYME), FR	3	2020.02.27(4R)	12/1997	9/2015
19	DM/044558	UNDERBERG GMBH & CO. KG, DE	2	2018.07.07(3R)	12/1998	45/2014
20	DM/049046	INTERIOR'S SA, FR	1	2019.09.03(3R)	2/2000	40/2014
21	DM/049047	INTERIOR'S SA, FR	1	2019.09.03(3R)	2/2000	40/2014
22	DM/049261	LES GRANDS CHAIS DE France (SOCIÉTÉ ANONYME), FR	1	2019.09.23(3R)	2/2000	39/2014

1	2	3	4	5	6	7
23	DM/049363	SWATCH AG (SWATCH SA) (SWATCH LTD.), CH	1	2019.10.05(3R)	3/2000	41/2014
24	DM/049429	SOCIÉTÉ DES PRODUITS NESTLÉ S.A., CH	1	2019.10.11(3R)	3/2003	42/2014
25	DM/049450	SWATCH AG (SWATCH SA) (SWATCH LTD.), CH	1(3)	2019.10.12(3R)	3/2000	42/2014
26	DM/049579	TISSOT S.A., CH	2	2019.10.11(3R)	3/2000	42/2014
27	DM/049620	VAN DEN HEUVEL, ADRIANUS, HENRICUS MARINUS, JOHANNES, MARIA, NL	1	2019.09.10(3R)	4/2000	39/2014
28	DM/049683	THE SWATCH GROUP MANAGEMENT SERVICES AG (THE SWATCH GROUP MANAGEMENT SERVICES SA) (THE SWATCH GROUP MANAGEMENT SERVICES LTD.), CH	2	2019.11.02(3R)	4/2000	45/2014
29	DM/049766	GIORGIO ARMANI S.P.A., MILAN, SWISS BRANCH MENDRISIO, CH	1	2019.09.27(3R)	4/2000	40/2014
30	DM/049815	ITT FLYGT PUMPEN GMBH, DE	2	2019.10.25(3R)	4/2000	44/2014
31	DM/050121	PALOMA - SLADKOGORSKA TOVARNA PAPIRJA D.O.O., SI	2	2019.12.13(3R)	6/2000	51/2014
32	DM/050132	ANTON RIEMERSCHMID, WEINBRENNEREI UND LIKÖRFABRIK GMBH & CO. KG, DE	1	2019.11.25(3R)	6/2000	36/2014
33	DM/050329	CWS-BOCO SUPPLY AG, CH	1	2019.12.01(3R)	7/2000	49/2014
34	DM/050379	CHRISTIAN LACROIX SOCIÉTÉ EN NOM COLLECTIF, FR	1	2019.09.07(3R)	7/2000	37/2014
35	DM/050414	TURNILS SARL FRENCH BODY CORPORATE, FR	1	2019.08.23(3R)	7/2000	35/2014
36	DM/050462	PASTORE & LOMBARDI S.R.L., IT	1	2020.01.24(3R)	7/2000	5/2015
37	DM/050626	ARIETE S.P.A., IT	1	2020.01.26(3R)	8/2000	5/2015
38	DM/050675	ALFRED KÄRCHER GMBH & CO. KG., DE	1	2020.01.14(3R)	8/2000	3/2015
39	DM/050735	YSL BEAUTE, FR	1	2019.05.25(3R)	8/2000	43/2014
40	DM/050914	CRISTEL (SOCIÉTÉ PAR ACTIONS SIMPLIFIÉE), FR	1	2020.01.07(3R)	10/2000	2/2015
41	DM/050923	ARIETE S.P.A., IT	1	2019.12.17(3R)	10/2000	51/2014
42	DM/050954	SCA HYGIENE PRODUCTS AB, SE	12	2019.11.23(3R)	10/2000	39/2014
43	DM/051032	GOLDKENN SA, CH	1	2019.12.06(3R)	10/2000	50/2014
44	DM/051073	SANFORD GMBH, DE	4	2020.03.10(3R)	10/2000	11/2015
45	DM/051195	TISSOT S.A., CH	1	2020.03.16(3R)	10/2010	12/2015
46	DM/051204	VOLKSWAGEN AKTIENGESELLSCHAFT, DE	1	2020.02.09(3R)	10/2000	46/2014
47	DM/051205	VOLKSWAGEN AKTIENGESELLSCHAFT, DE	1	2020.02.21(3R)	10/2000	9/2015
48	DM/051220	MONTBLANC-SIMPLO GMBH, DE	2	2019.11.25(3R)	10/2000	48/2014
49	DM/051246	VOLKSWAGEN AKTIENGESELLSCHAFT, DE	1	2020.02.21(3R)	10/2000	9/2015
50	DM/051273	SWATCH AG (SWATCH SA) (SWATCH LTD.), CH	4	2020.03.24(3R)	11/2000	13/2015
51	DM/051316	LINDAB AB, SE	3	2020.03.03(3R)	11/2000	10/2015
52	DM/051337	INNOTHERA TOPIC INTERNATIONAL, FR	1	2020.03.23(3R)	11/2000	14/2015
53	DM/051353	TISSOT S.A., CH	1	2020.03.31(3R)	11/2000	14/2015
54	DM/051436	CARTIER CREATION STUDIO SA, CH	2	2020.04.10(3R)	11/2000	16/2015

1	2	3	4	5	6	7
55	DM/051487	LANITZ-PRENA FOLIEN FACTORY GMBH, DE	4	2020.02.21(3R)	11/2000	9/2015
56	DM/051512	RADO UHREN AG (RADO WATCH CO. LTD.) (MONTRES RADO S.A.), CH	1	2020.04.11(3R)	11/2000	16/2015
57	DM/051552	RICHEMONT INTERNATIONAL SA, CH	2	2019.12.22(3R)	11/2000.	52/2014
58	DM/051904	CRISTEL (SOCIÉTÉ PAR ACTIONS SIMPLIFIÉE), FR	1	2020.05.19(3R)	12/2000	12/2015
59	DM/051940	MONTBLANC-SIMPLO GMBH, DE	2	2020.01.26(3R)	12/2000	5/2015
60	DM/052004	SARL KERVILLA, FR	3	2020.03.22(3R)	1/2001	13/2015
61	DM/052020	THOMAS GIESEN, DE	1	2020.01.03(3R)	1/2001	10/2015
62	DM/052521	BREITLING SA, CH	1	2020.03.20(3R)	2/2001	13/2015
63	DM/052829	SANFORD GMBH, DE	3	2020.03.29(3R)	3/2001	14/2015
64	DM/052853	SOREMARTEC S.A., LU	26	2019.10.11(3R)	3/2001	42/2014
65	DM/052859	SOREMARTEC S.A., LU	8	2019.10.22(3R)	3/2001	43/2014
66	DM/053253	SOCIETE ANONYME DES EAUX MINERALES D'EVIAN, FR	2	2019.11.29(3R)	4/2001	49/2014
67	DM/054902	DE'LONGHI BRAUN HOUSEHOLD GMBH, DE	1	2020.03.20(3R)	9/2001	13/2015
68	DM/054904	DE'LONGHI BRAUN HOUSEHOLD GMBH, DE	1	2020.03.21(3R)	9/2001	13/2015
69	DM/054913	COMPAGNIE GERVAIS DANONE, FR	17	2020.03.29(3R)	9/2001	14/2015
70	DM/065379	HEAUME ACTIVITES S.A., CH	1	2019.05.13(2R)	11/2004	48/2014
71	DM/065815	SWATCH AG (SWATCH SA) (SWATCH LTD.), CH	1(3)	2019.08.31(2R)	2/2005	36/2014
72	DM/065818	SWATCH AG (SWATCH SA) (SWATCH LTD.), CH	1	2019.08.31(2R)	2/2005	36/2014
73	DM/065819	SWATCH AG (SWATCH SA) (SWATCH LTD.), CH	1	2019.08.31(2R)	2/2005	36/2014
74	DM/065836	SWATCH AG (SWATCH SA) (SWATCH LTD.), CH	1(1)	2019.09.15(2R)	2/2005	38/2014
75	DM/065839	THE SWATCH GROUP MANAGEMENT SERVICES AG (THE SWATCH GROUP MANAGEMENT SERVICES SA) (THE SWATCH GROUP MANAGEMENT SERVICES LTD.), CH	1	2019.09.15(2R)	2/2005	38/2014
76	DM/065883	MONTRES BREGUET S.A., CH	1	2019.09.24(2R)	2/2005	39/2014
77	DM/065911	THE PROCTER & GAMBLE COMPANY, US	1	2019.09.17(2R)	7/2005	39/2014
78	DM/065914	THE PROCTER & GAMBLE COMPANY, US	1	2019.09.17(2R)	7/2005	39/2014
79	DM/065932	FINQUEL MICHEL, IL	1	2019.10.04(2R)	3/2005	48/2014
80	DM/065958	SWATCH AG (SWATCH SA) (SWATCH LTD.), CH	1	2019.10.18(2R)	3/2005	43/2014
81	DM/065959	SWATCH AG (SWATCH SA) (SWATCH LTD.), CH	1(2)	2019.10.18(2R)	3/2005	43/2014
82	DM/066002	BRAUN GMBH, DE	3	2019.10.26(2R)	8/2005	44/2014
83	DM/066016	SWATCH AG (SWATCH SA) (SWATCH LTD.), CH	4(8, 9, 11, 17)	2019.10.29(2R)	4/2005	44/2014
84	DM/066031	SWATCH AG (SWATCH SA) (SWATCH LTD.), CH	2(1, 2)	2019.10.29(2R)	4/2005	44/2014
85	DM/066081	DAIMLER AG, DE	4	2019.11.24(2R)	10/2005	48/2014
86	DM/066102	DAIMLER AG, DE	8	2019.12.03(2R)	10/2005	49/2014
87	DM/066131	THE PROCTER & GAMBLE COMPANY, US	1	2019.12.10(2R)	10/2005	51/2014
88	DM/066150	SOCIÉTÉ DES PRODUITS NESTLÉ S.A., CH	1	2019.11.26(2R)	9/2005	48/2014

1	2	3	4	5	6	7
89	DM/066155	SWATCH AG (SWATCH SA) (SWATCH LTD.), CH	1(4)	2019.11.12(2R)	5/2005	46/2014
90	DM/066157	SWATCH AG (SWATCH SA) (SWATCH LTD.), CH	2(2, 4)	2019.12.20(2R)	5/2005	52/2014
91	DM/066158	SWATCH AG (SWATCH SA) (SWATCH LTD.), CH	1(1)	2019.12.20(2R)	5/2005	52/2014
92	DM/066162	ROLEX SA, CH	2	2019.12.08(2R)	10/2005	50/2014
93	DM/066175	TISSOT S.A., CH	2	2019.11.24(2R)	5/2005	48/2014
94	DM/066178	SWATCH AG (SWATCH SA) (SWATCH LTD.), CH	2(2, 3)	2019.12.20(2R)	5/2005	52/2014
95	DM/066179	SWATCH AG (SWATCH SA) (SWATCH LTD.), CH	1(2)	2019.12.20(2R)	5/2005	52/2014
96	DM/066184	SWATCH AG (SWATCH SA) (SWATCH LTD.), CH	1(4)	2019.11.12(2R)	5/2005	46/2014
97	DM/066188	SWATCH AG (SWATCH SA) (SWATCH LTD.), CH	1	2020.01.06(2R)	6/2005	2/2015
98	DM/066191	SWATCH AG (SWATCH SA) (SWATCH LTD.), CH	1	2019.12.28(2R)	6/2005	1/2015
99	DM/066196	TISSOT S.A., CH	1	2019.12.28(2R)	6/2005	1/2015
100	DM/066197	TISSOT S.A., CH	1	2019.12.28(2R)	6/2005	1/2015
101	DM/066205	SWATCH AG (SWATCH SA) (SWATCH LTD.), CH	1	2020.01.06(2R)	6/2005	2/2015
102	DM/066248	BRAUN GMBH, DE	1	2020.01.14(2R)	11/2005	3/2015
103	DM/066253	SWATCH AG (SWATCH SA) (SWATCH LTD.), CH	2	2020.01.06(2R)	6/2005	2/2015
104	DM/066264	DAIMLER AG, DE	2	2020.01.18(2R)	11/2005	4/2015
105	DM/066280	SWATCH AG (SWATCH SA) (SWATCH LTD.), CH	2	2020.01.26(2R)	6/2005	5/2015
106	DM/066281	SWATCH AG (SWATCH SA) (SWATCH LTD.), CH	1	2020.01.26(2R)	6/2005	5/2015
107	DM/066282	SWATCH AG (SWATCH SA) (SWATCH LTD.), CH	1	2020.01.26(2R)	6/2005	5/2015
108	DM/066283	SWATCH AG (SWATCH SA) (SWATCH LTD.), CH	1	2020.01.26(2R)	6/2005	5/2015
109	DM/066284	SWATCH AG (SWATCH SA) (SWATCH LTD.), CH	1	2020.01.26(2R)	6/2005	5/2015
110	DM/066313	VOLKSWAGEN AKTIENGESELLSCHAFT, DE	6	2020.02.09(2R)	6/2006	8/2015
111	DM/066324	SOCIÉTÉ DES PRODUITS NESTLÉ S.A., CH	1	2020.01.28(2R)	7/2005	5/2015
112	DM/066333	SWATCH AG (SWATCH SA) (SWATCH LTD.), CH	2	2020.01.31(2R)	7/2005	6/2015
113	DM/066334	SWATCH AG (SWATCH SA) (SWATCH LTD.), CH	5	2020.01.31(2R)	7/2005	6/2015
114	DM/066335	SWATCH AG (SWATCH SA) (SWATCH LTD.), CH	1	2020.01.31(2R)	7/2005	6/2015
115	DM/066336	SWATCH AG (SWATCH SA) (SWATCH LTD.), CH	2	2020.01.31(2R)	7/2005	6/2015
116	DM/066342	FERRARI S.P.A., IT	1	2020.02.11(2R)	12/2005	8/2015
117	DM/066343	FERRARI S.P.A., IT	5	2020.02.11(2R)	12/2005	8/2015
118	DM/066351	URS ENGLER, CH	1	2020.01.14(2R)	7/2005	3/2015
119	DM/066356	OMEGA SA (OMEGA AG) (OMEGA LTD.), CH	3	2020.02.01(2R)	7/2005	6/2015
120	DM/066357	HAMILTON INTERNATIONAL AG (HAMILTON INTERNATIONAL SA) (HAMILTON INTERNATIONAL LTD), CH	2	2020.02.01(2R)	7/2005	6/2015
121	DM/066358	OMEGA SA (OMEGA AG) (OMEGA LTD.), CH	2	2020.02.01(2R)	7/2005	6/2015
122	DM/066377	VOLKSWAGEN AKTIENGESELLSCHAFT, DE	27	2020.02.09(2R)	6/2006	8/2015

1	2	3	4	5	6	7
123	DM/066380	OMEGA SA (OMEGA AG) (OMEGA LTD.), CH	1	2020.02.28(2R)	8/2005	10/2015
124	DM/066381	OMEGA SA (OMEGA AG) (OMEGA LTD.), CH	3	2020.02.28(2R)	8/2005	10/2015
125	DM/066382	SWATCH AG (SWATCH SA) (SWATCH LTD.), CH	2(1, 2)	2020.02.28(2R)	8/2005	10/2015
126	DM/066383	SWATCH AG (SWATCH SA) (SWATCH LTD.), CH	2	2020.02.28(2R)	8/2005	10/2015
127	DM/066405	SWATCH AG (SWATCH SA) (SWATCH LTD.), CH	1	2020.02.17(2R)	8/2005	0/2015
128	DM/066407	SWATCH AG (SWATCH SA) (SWATCH LTD.), CH	2	2020.02.17(2R)	8/2005	0/2015
129	DM/066422	DAIMLER AG, DE	2	2020.03.10(2R)	1/2006	11/2015
130	DM/066430	MONTRES BREGUET S.A., CH	7	2020.03.16(2R)	8/2005	12/2015
131	DM/066433	TOTAL SA, FR	1	2019.12.22(2R)	10/2005	40/2014
132	DM/066459	THE PROCTER & GAMBLE COMPANY, US	1	2020.03.02(2R)	1/2006	10/2015
133	DM/066463	SWATCH AG (SWATCH SA) (SWATCH LTD.), CH	2	2020.03.08(2R)	8/2005	11/2015
134	DM/066464	SWATCH AG (SWATCH SA) (SWATCH LTD.), CH	2	2020.03.08(2R)	8/2005	11/2015
135	DM/066465	SWATCH AG (SWATCH SA) (SWATCH LTD.), CH	2	2020.03.08(2R)	8/2005	11/2015
136	DM/066466	SWATCH AG (SWATCH SA) (SWATCH LTD.), CH	1	2020.03.08(2R)	8/2005	11/2015
137	DM/066481	DAIMLER AG, DE	1	2020.03.10(2R)	7/2006	11/2015
138	DM/066500	THE PROCTER & GAMBLE COMPANY, US	1	2020.03.22(2R)	1/2006	15/2015
139	DM/066511	COMPAGNIE DES MONTRES LONGINES, FRANCILLON S.A. (LONGINES WATCH CO., FRANCILLON LTD), CH	3	2020.03.30(2R)	9/2005	14/2015
140	DM/066522	TISSOT S.A., CH	2	2020.03.24(2R)	9/2005	13/2015
141	DM/066523	SWATCH AG (SWATCH SA) (SWATCH LTD.), CH	1	2020.03.24(2R)	9/2005	13/2015
142	DM/066524	SWATCH AG (SWATCH SA) (SWATCH LTD.), CH	1	2020.03.24(2R)	9/2005	13/2015
143	DM/066525	SWATCH AG (SWATCH SA) (SWATCH LTD.), CH	1	2020.03.24(2R)	9/2005	13/2015
144	DM/066530	SWATCH AG (SWATCH SA) (SWATCH LTD.), CH	1	2020.03.30(2R)	9/2005	14/2015
145	DM/066531	SWATCH AG (SWATCH SA) (SWATCH LTD.), CH	1	2020.03.30(2R)	9/2005	14/2015
146	DM/066534	OMEGA SA (OMEGA AG) (OMEGA LTD.), CH	1	2020.03.29(2R)	9/2005	14/2015
147	DM/066737	DR. MED. ROBERT BÖTTCHER, DE	9	2019.12.28(2R)	11/2005	0/2015
148	DM/066742	SWATCH AG (SWATCH SA) (SWATCH LTD.), CH	2	2019.12.20(2R)	11/2005	52/2014
149	DM/066750	SWATCH AG (SWATCH SA) (SWATCH LTD.), CH	7	2019.12.20(2R)	11/2005	52/2014
150	DM/066848	SEAT, S.A., ES	1	2020.06.24(2R)	4/2006	15/2015
151	DM/066978	COMPAGNIE GERVAIS DANONE, FR	1	2020.05.31(2R)	2/2006	10/2015
152	DM/072271	THE SWATCH GROUP MANAGEMENT SERVICES AG (THE SWATCH GROUP MANAGEMENT SERVICES SA) (THE SWATCH GROUP MANAGEMENT SERVICES LTD.), CH	2(21, 22)	2019.08.28(1R)	3/2010	35/2014

1	2	3	4	5	6	7
153	DM/072288	COMPAGNIE DES MONTRES LONGINES, FRANCILLON S.A. (LONGINES WATCH CO., FRANCILLON LTD.), CH	1	2019.09.01(1R)	3/2010	36/2014
154	DM/072316	SWATCH AG (SWATCH SA) (SWATCH LTD.), CH	2(1, 3)	2019.09.16(1R)	3/2010	38/2014
155	DM/072318	SWATCH AG (SWATCH SA) (SWATCH LTD.), CH	3(6, 7, 9)	2019.09.16(1R)	3/2010	38/2014
156	DM/072326	BLANCPAIN SA, CH	2	2019.09.01(1R)	3/2010	36/2014
157	DM/072330	ROLEX SA, CH	2	2019.09.11(1R)	8/2010	40/2014
158	DM/072333	SWATCH AG (SWATCH SA) (SWATCH LTD.), CH	1	2019.09.23(1R)	3/2010	39/2014
159	DM/072334	SWATCH AG (SWATCH SA) (SWATCH LTD.), CH	2(1, 3)	2019.09.23(1R)	3/2010	39/2014
160	DM/072335	SWATCH AG (SWATCH SA) (SWATCH LTD.), CH	1	2019.09.23(1R)	3/2010	39/2014
161	DM/072368	DM-DROGERIE MARKT GMBH + CO. KG, DE	2	2019.09.18(1R)	8/2010	38/2014
162	DM/072370	THE SWATCH GROUP MANAGEMENT SERVICES AG (THE SWATCH GROUP MANAGEMENT SERVICES SA) (THE SWATCH GROUP MANAGEMENT SERVICES LTD.), CH	3(1, 4, 6)	2019.09.29(1R)	4/2010	40/2014
163	DM/072386	SWATCH AG (SWATCH SA) (SWATCH LTD.), CH	2	2019.10.08(1R)	4/2010	41/2014
164	DM/072387	SWATCH AG (SWATCH SA) (SWATCH LTD.), CH	1	2019.10.08(1R)	4/2010	41/2014
165	DM/072390	SWATCH AG (SWATCH SA) (SWATCH LTD.), CH	3	2019.10.08(1R)	4/2010	41/2014
166	DM/072391	SWATCH AG (SWATCH SA) (SWATCH LTD.), CH	1	2019.10.12(1R)	4/2010	42/2014
167	DM/072412	C.M.W. CANADIAN MINERAL WATER DEVELOPMENT S.A., LU	2	2019.09.08(1R)	4/2010	37/2014
168	DM/072464	BHS TABLETOP AG, DE	3	2019.10.25(1R)	4/2010	44/2014
169	DM/072472	SWATCH AG (SWATCH SA) (SWATCH LTD.), CH	4	2019.10.22(1R)	4/2010	43/2014
170	DM/072475	ALFRED KÄRCHER GMBH & CO. KG., DE	18	2019.10.26(1R)	12/2010	44/2014
171	DM/072510	SAVERGLASS, FR	4	2019.09.23(1R)	5/2010	39/2014
172	DM/072518	SANOFI, FR	1	2019.10.02(1R)	5/2010	40/2014
173	DM/072528	"MOREN GROUP" S.A, LV	3	2019.10.20(1R)	10/2010	44/2014
174	DM/072537	RAUMLPLUS BESITZ- UND ENTWICKLUNGS-GMBH & CO. KG, DE	1	2019.11.11(1R)	11/2010	46/2014
175	DM/072588	FERRARI S.P.A., IT	1	2019.11.11(1R)	11/2010	44/2014
176	DM/072589	FERRARI S.P.A., IT	1	2019.11.11(1R)	11/2010	45/2014
177	DM/072592	SWATCH AG (SWATCH SA) (SWATCH LTD.), CH	1	2019.11.13(1R)	5/2010	46/2014
178	DM/072593	SWATCH AG (SWATCH SA) (SWATCH LTD.), CH	3	2019.11.17(1R)	5/2010	47/2014
179	DM/072609	RK PLAST A/S, DK	1	2019.11.24(1R)	11/2010	48/2014
180	DM/072636	SWATCH AG (SWATCH SA) (SWATCH LTD.), CH	1	2019.11.09(1R)	6/2010	46/2014
181	DM/072649	ALFRED KÄRCHER GMBH & CO. KG., DE	5	2019.10.29(1R)	4/2011	44/2014
182	DM/072668	THE SWATCH GROUP MANAGEMENT SERVICES AG (THE SWATCH GROUP MANAGEMENT SERVICES SA) (THE SWATCH GROUP MANAGEMENT SERVICES LTD.), CH	1	2019.11.25(1R)	6/2010	48/2014

1	2	3	4	5	6	7
183	DM/072698	DE'LONGHI BRAUN HOUSEHOLD GMBH, DE	7	2019.11.26(1R)	11/2010	48/2014
184	DM/072713	DM-DROGERIE MARKT GMBH + CO. KG, DE	3	2019.11.12(1R)	11/2010	46/2014
185	DM/072730	MOLTOPLAST GMBH, AT	4	2019.11.18(1R)	11/2010	47/2014
186	DM/072733	ALFRED KÄRCHER GMBH & CO. KG., DE	4	2019.11.26(1R)	6/2011	48/2014
187	DM/072782	SWATCH AG (SWATCH SA) (SWATCH LTD), CH	1(1)	2019.12.09(1R)	6/2010	50/2014
188	DM/072789	SWATCH AG (SWATCH SA) (SWATCH LTD.), CH	1	2019.12.16(1R)	6/2010	51/2014
189	DM/072794	ETA SA MANUFACTURE HORLOGERE SUISSE, CH	1(6)	2019.12.21(1R)	6/2010	52/2014
190	DM/072800	ALFRED KÄRCHER GMBH & CO. KG., DE	2	2019.09.09(1R)	11/2010	37/2014
191	DM/072834	MAKEL ELEKTRIK MALZEMELERI SANAYI VE TICARET ANONIM SIRKETI, TR	2	2019.12.30(1R)	7/2010	1/2015
192	DM/072837	GLASHÜTTER UHRENBETRIEBE GMBH, DE	3	2020.01.08(1R)	7/2010	2/2015
193	DM/072878	SWATCH AG (SWATCH SA) (SWATCH LTD), CH	1	2020.01.08(1R)	11/2010	2/2015
194	DM/072879	SWATCH AG (SWATCH SA) (SWATCH LTD), CH	2	2020.01.08(1R)	7/2010	2/2015
195	DM/072880	SWATCH AG (SWATCH SA) (SWATCH LTD), CH	3	2020.01.08(1R)	7/2010	2/2015
196	DM/072883	THE SWATCH GROUP MANAGEMENT SERVICES AG (THE SWATCH GROUP MANAGEMENT SERVICES SA) (THE SWATCH GROUP MANAGEMENT SERVICES LTD.), CH	1(2)	2020.01.11(1R)	7/2010	3/2015
197	DM/072937	TISSOT S.A., CH	7	2020.01.14(1R)	7/2010	3/2015
198	DM/072947	SWATCH AG (SWATCH SA) (SWATCH LTD.), CH	5	2020.01.22(1R)	7/2010	4/2015
199	DM/072948	RADO UHREN AG (RADO WATCH CO. LTD.) (MONTRES RADO SA), CH	1	2020.01.22(1R)	7/2010	4/2015
200	DM/072949	RADO UHREN AG (RADO WATCH CO. LTD.) (MONTRES RADO SA), CH	2	2020.01.22(1R)	7/2010	4/2015
201	DM/072950	RADO UHREN AG (RADO WATCH CO. LTD.) (MONTRES RADO SA), CH	3	2020.01.22(1R)	7/2010	4/2015
202	DM/072964	MONTRES JAQUET DROZ SA (MONTRES JAQUET DROZ AG) (MONTRES JAQUET DROZ LTD.), CH	3(2, 4, 7)	2020.01.20(1R)	7/2010	4/2015
203	DM/072979	RADO UHREN AG (RADO WATCH CO. LTD.) (MONTRES RADO SA), CH	1	2020.01.22(1R)	8/2010	4/2015
204	DM/072986	HECHENBICHLER GMBH, AT	1	2019.12.16(1R)	12/2010	51/2014
205	DM/073000	MONTRES BREGUET S.A., CH	1	2020.01.22(1R)	8/2010	4/2015
206	DM/073002	SWATCH AG (SWATCH SA) (SWATCH LTD), CH	2	2020.01.26(1R)	8/2010	5/2015
207	DM/073003	SWATCH AG (SWATCH SA) (SWATCH LTD), CH	5	2020.01.26(1R)	8/2010	5/2015
208	DM/073004	SWATCH AG (SWATCH SA) (SWATCH LTD), CH	6	2020.01.26(1R)	8/2010	5/2015
209	DM/073008	ALFRED KÄRCHER GMBH & CO. KG., DE	4	2020.01.12(1R)	7/2011	3/2015
210	DM/073047	SWATCH AG (SWATCH SA) (SWATCH LTD), CH	1	2020.01.26(1R)	8/2010	5/2015

1	2	3	4	5	6	7
211	DM/073090	SWATCH AG (SWATCH SA) (SWATCH LTD.), CH	2	2020.02.10(1R)	8/2010	8/2015
212	DM/073092	SWATCH AG (SWATCH SA) (SWATCH LTD.), CH	8	2020.02.10(1R)	8/2010	8/2015
213	DM/073101	BRAUN GMBH, DE	4	2020.02.15(1R)	2/2011	8/2015
214	DM/073110A	OMEGA SA (OMEGA AG) (OMEGA LTD.), CH	2	2020.01.13(1R)	8/2010	3/2015
215	DM/073122	ALFRED KÄRCHER GMBH & CO. KG,	4	2020.02.08(1R)	2/2011	8/2015
216	DM/073126	ALFRED KÄRCHER GMBH & CO. KG,	2	2020.02.12(1R)	8/2011	8/2015
217	DM/073135	CASTROL LIMITED, GB	2	2020.02.17(1R)	8/2010	8/2015
218	DM/073157	COMPAGNIE DES MONTRES LONGINES, FRANCILLON S.A. (LONGINES WATCH CO., FRANCILLON LTD.), CH	1	2020.02.10(1R)	10/2010	8/2015
219	DM/073158	SWATCH AG (SWATCH SA) (SWATCH LTD.), CH	2	2020.02.10(1R)	10/2010	8/2015
220	DM/073181	SWATCH AG (SWATCH SA) (SWATCH LTD), CH	3	2020.02.24(1R)	10/2010	9/2015
221	DM/073197	JOSÉ EISENBERG, MC	3	2020.01.25(1R)	10/2010	5/2015
222	DM/073211	PRODIR S.A., CH	1	2020.02.25(1R)	2/2011	9/2015
223	DM/073228	MONTRES BREGUET S.A., CH	3	2020.03.05(1R)	10/2010	10/2015
224	DM/073235	OMEGA SA (OMEGA AG) (OMEGA LTD.), CH	5	2020.03.11(1R)	10/2010	11/2015
225	DM/073245	MONTRES BREGUET S.A., CH	7	2020.03.17(1R)	10/2010	12/2015
226	DM/073270	SWATCH AG (SWATCH SA) (SWATCH LTD), CH	1	2020.03.05(1R)	10/2010	10/2015
227	DM/073271	SWATCH AG (SWATCH SA) (SWATCH LTD), CH	1	2020.03.08(1R)	10/2010	11/2015
228	DM/073272	SWATCH AG (SWATCH SA) (SWATCH LTD), CH	3	2020.03.08(1R)	10/2010	11/2015
229	DM/073285	THE SWATCH GROUP MANAGEMENT SERVICES AG (THE SWATCH GROUP MANAGEMENT SERVICES SA) (THE SWATCH GROUP MANAGEMENT SERVICES LTD.), CH	3	2020.03.16(1R)	10/2010	12/2015
230	DM/073317	OMEGA SA (OMEGA AG) (OMEGA LTD.), CH	1	2020.02.12(1R)	10/2010	8/2015
231	DM/073318	SWATCH AG (SWATCH SA) (SWATCH LTD), CH	1	2020.02.15(1R)	10/2010	8/2015
232	DM/073329	CONFORT S.R.L., FIRMĂ DE PRODUȚIE ȘI COMERȚ, MD	12	2020.02.08(1R)	2/2011	46/2014
233	DM/073331	DURUM GIDA SANAYİ VE TİCARET ANONİM ŞİRKETİ, TR	1	2020.02.19(1R)	10/2010	12/2015
234	DM/073347	THE SWATCH GROUP MANAGEMENT SERVICES AG (THE SWATCH GROUP MANAGEMENT SERVICES SA) (THE SWATCH GROUP MANAGEMENT SERVICES LTD.), CH	2	2020.03.16(1R)	10/2010	12/2015
235	DM/073348	MONTRES BREGUET S.A., CH	1	2020.03.16(1R)	10/2010	12/2015
236	DM/073349	MONTRES BREGUET S.A., CH	3	2020.03.16(1R)	10/2010	12/2015
237	DM/073375	COMPAGNIE DES MONTRES MARVIN SA (MARVIN WATCH CO LTD), CH	5	2020.03.25(1R)	3/2011	16/2015
238	DM/073382	SAVERGLASS, FR	3	2020.04.02(1R)	11/2010	15/2015
239	DM/073401	CHOPARD INTERNATIONAL SA, CH	27	2020.03.20(1R)	3/2011	13/2015
240	DM/073435	SWATCH AG (SWATCH SA) (SWATCH LTD.), CH	1	2020.04.15(1R)	11/2010	16/2015

1	2	3	4	5	6	7
241	DM/073500	SWATCH AG (SWATCH S.A.) (SWATCH LTD.), CH	5	2020.04.15(1R)	1/2011	16/2015
242	DM/073567	MARIANNE MARTINELLI, CH	1	2020.02.24(1R)	12/2010	9/2015
243	DM/073668	FISTOCOMMERCE OOD, BG	1	2020.01.29(1R)	1/2011	8/2015
244	DM/073670	TISSOT S.A., CH	1	2020.02.09(1R)	1/2011	8/2015
245	DM/073677	LIU, QINGSHAN C/O MR. COLE,	1	2020.03.18(1R)	1/2011	12/2015
246	DM/073692	CALOR, FR	1	2020.05.28(1R)	1/2011	10/2015
247	DM/073710	VOLKSWAGEN AKTIENGESELLSCHAFT, DE	6	2020.01.21(1R)	1/2011	4/2015
248	DM/073786	MEKRA LANG GMBH & CO. KG, DE	2	2020.04.09(1R)	4/2011	15/2015
249	DM/073841	SOPRO BAUCHEMIE GMBH, DE	2	2020.05.21(1R)	2/2011	16/2015
250	DM/073886	SONY OVERSEAS SA, CH	1	2020.02.26(1R)	3/2011	9/2015
251	DM/074771	KAOCI COATINGS (MOHAMED MOHAMED AHMED ELSAYED & PARTNERS), EG	1	2019.11.16(1R)	6/2011	44/2014

VI

Modificări intervenite în statutul juridic al cererilor și titlurilor de protecție ale obiectelor de proprietate industrială / Amendments in the legal status of applications and titles of protection of industrial property objects

În prezenta Secțiune sunt publicate modificările intervenite în situația juridică a cererilor și titlurilor de protecție: modificări ale denumirilor solicitanților/titularilor, ale adreselor acestora; date despre cererile retrase, respinse, repuse în termenele omise; titluri de protecție anulate, revalidate; decăderi din drepturi; date privind contractele de cesiune, licență, gaj și franchising; lista eratelor.

In the present Section there are published amendments made in the legal status of applications and titles of protection: amendments of the applicants/rightowners names, addresses thereof; data on withdrawn, rejected, refiled in the omitted terms applications; cancelled, reinstated titles of protection; deprivations of rights; data on assignment, license, pledge and franchising agreements; errata.

Lista modificărilor

Se publică următoarele date: numărul curent, obiectul de proprietate industrială, numărul depozitului, numărul titlului de protecție, numărul BOPI, datele inițiale, datele modificate

Nr. crt.	OPI	Nr. depozit	Nr. titlului de protecție	Nr. BOPI	Date inițiale	Date modificate
1	2	3	4	5	6	7
1	Brevete de invenție	a 20010253 a 20010264	2484 3036	6/2004 1/2005 6/2005 4/2006 12/2006	(73) BRAILA Marin, BRAILA Alexandru	(73) BRAILA Alexandru, BRAILA Valentina
2	Marcă	004284	R 3604	4/1996 5/2005 11/2005	(730) CUB LIMITED, AU	(730) CUB PTY LTD, AU
3	Mărci	004713 004714 004716 004718 004719 004721 004703 004706 004710 004711	R 4290 R 4291 R 4293 R 4295 R 4296 R 4298 R 4702 R 4705 R 4709 R 4710	8/1996 1/1997 5/2005 8/1996 7/1997 11/2005	(730) 15 Stanhope Gate, London, W1K 1LN, Marea Britanie	(730) 2 Kingdom Street, London W2 6BD, Regatul Unit
4	Marcă	004542	R 4541	8/1996 4/1997 10/2005	(730) Josep Tarradellas, 38, E-08029 Barcelona, Spania	(730) Plaça Europa 42, E-08902 L'Hospitalet de Llobregat, Spania
5	Mărci	005089 005095 005096 005087 005088	R 4714 R 4715 R 4716 R 4837 R 4838	12/1996 7/1997 5/2006 12/1996 7/1997 3/2006 1/1997 8/1997 5/2006	(730) CASE CORPORATION, US	(730) Case, LLC, US
6	Marcă	004490	R 5232	8/1996 1/1998 8/2005	(730) VELCRO INDUSTRIES, B. V., a Netherlands private limited liability company, AN Castorweg 22-24, Curacao, Antilele Olandeze	(730) VELCRO INDUSTRIES, B.V., a Netherlands private limited liability company, CV Castorweg 22-24, Curaçao
7	Mărci	005899 011372	R 5474 R 9648	10/1997 4/1998 3/2003 12/2006 12/2008 4/2010 5/2010 3/2003 8/2003 12/2008 4/2010	(730) CHRYSLER GROUP LLC, (a limited liability company organized and existing under the laws of the State of Delaware), US	(730) FCA US LLC, (a limited liability company organized and existing under the laws of the State of Delaware), US

		012939	R 10797	5/2010 8/2012 12/2003 7/2004 11/2008 12/2008 4/2010 6/2010 8/2013		
		013079	R 10846	12/2003 7/2004 9/2013		
		019857	15823	8/2007 1/2008 10/2008 12/2008 4/2010 5/2010		
		019858	15824	8/2007 1/2008 12/2008 4/2010		
		019856	17381	6/2008 1/2009 6/2010		
		031953	24539	12/2012 11/2013		
8	Mărci	006506 010327 010328	R 5741 R 8799 R 8800	3/1998 8/1998 7/2007 3/2002 8/2002 11/2011	(730) CNH Global N.V., NL World Trade Center Amsterdam Airport, Schiphol Boulevard 217, 1118 BH, Amsterdam, Olanda	(730) FI CBM Holdings N.V., GB Cranes Farm Road, Basildon, Essex SS14 3AD, Regatul Unit
9	Mărci	008661 008662 011033	R 7405 R 7406 R 9592	1/2000 8/2009 1/2015 1/2000 8/2009 1/2015 3/2003 8/2003 8/2012 1/2015	(730) BRF Brasil Foods PTE Limited, SG	(730) BRF Singapore Foods PTE Limited, SG
10	Mărci	011668 018983 019659	10044 15249 15586	8/2003 2/2004 11/2013 4/2007 9/2007 11/2013 6/2007	(730) Neuhofstrasse 6, CH-6340 Baar, Elveția	(730) Hinterbergstrasse 16, 6312 Steinhausen, Elveția

		019646	15668	11/2007 11/2013 7/2007 12/2007		
11	Marcă	016147	13512	12/2005 5/2006	(730) Str. Florilor nr. 12, bloc 4, ap. 92, MD-2068, Chişinău, Republica Moldova	(730) Bd. Decebal nr. 99, MD-2038, Chişinău, Republica Moldova
12	Marcă	015878	13610	1/2006 6/2006	(730) Str. Uzinelor nr. 167, MD-2036, Chişinău, Republica Moldova	(730) Str. Uzinelor nr. 167, MD-2023, Chişinău, Republica Moldova
13	Marcă	016521	13662	1/2006 6/2006	(730) Str. Ioan Cuza-Vodă nr. 17, bloc 7, ap. 5, MD-2060, Chişinău, Republica Moldova	(730) Str. Columna nr. 58B, MD-2014, Chişinău, Republica Moldova
14	Marcă	017184	14196	6/2006 11/2006	(730) ADD-GRUP S.R.L., MD	(730) S.C. "ADD-PRODUCTION" S.R.L., MD
15	Marcă	017349	14233	6/2006 11/2006	(730) 42 Cours Suchet, 69002 LYON, Franţa	(730) 170 bis boulevard du Montparnasse 75014 Paris, Franţa
16	Mărci	016146 016145	15327 15541	10/2006 10/2007 8/2006 11/2007	(730) Mukomolinâi proezd, d. 2, str. 1, 123290 Moscova, Federaţia Rusă	(730) ul. Okteabrskaja 46, Puşkino, Moskovskaia oblast, 141201, Federaţia Rusă

Lista contractelor de cesiune

Se publică următoarele date: numărul curent, obiectul de proprietate industrială, numărul și data depozitului, numărul titlului de protecție, numărul BOPI, date despre cedent, date despre cesionar, numărul și data înregistrării contractului

Nr. crt.	OPI	Nr. și data depozitului	Nr. titlului de protecție	Nr. BOPI	Date despre cedent	Date despre cesionar	Nr. și data înregistrării contractului
1	2	3	4	5	6	7	8
1	Marcă	031610 2012.08.14	24126	10/2012 7/2013	(730) ITCOLOR-IMPEX S.R.L., MD Str. Independenței nr. 24/1, ap. 43, MD-2060, Chişinău, Republica Moldova	(730) COLORIFICIO SAN MARCO S.P.A., IT Via Alta, 10, 30020 Marcon (VE), Italia	2438 2015.04.09
2	Mărci	000309 1993.10.18 000311 1993.10.18	2R 468 2R 508	9/1994 2/2004 10/2013 9/1994 2/2004 10/2013	(730) PBE CORPORATION, US 1265 Main Street, Waltham, MA 02451, Statele Unite ale Americii	(730) PLR IP HOLDINGS, LLC, US 4350 Baker Road, Minnetonka, Minnesota 55343, Statele Unite ale Americii	2439 2015.04.09

1	2	3	4	5	6	7	8
3	Mărci	009981 2001.01.31 010486 2001.07.26 020901 2007.03.19 020902 2007.03.19 020732 2007.02.16 024439 2008.10.16 024440 2008.10.16 026695 2010.02.04	R 8450 R 8897 16647 16648 16710 19033 19034 21029	9/2001 2/2002 4/2002 9/2002 2/2008 7/2008 2/2008 7/2008 3/2008 8/2008 1/2009 12/2009 1/2009 12/2009 6/2010 4/2011	(730) Chemtura Corporation (Delaware Corporation), US 199 Benson Road, Middlebury, Connecticut 06749, Statele Unite ale Americii	(730) MacDermid Agricultural Solutions Holdings B.V., US 245 Freight Street, Waterbury, Connecticut 06702, Statele Unite ale Americii	2440 2015.04.09
4	Marcă	030014 2011.10.18	24312	2/2012 9/2013	(730) Supreme Protein, Inc., corporație din statul New Jersey, US 2231 Landmark Place, Manasquan, New Jersey 08736, Statele Unite ale Americii	(730) Supreme Protein, LLC (societate cu răspundere limitată din Statul Delaware), US 13737 North Stemmons Freeway, Dallas, Texas 75234, Statele Unite ale Americii	2441 2015.04.10
5	Cerere de înre- gistrare a mărcii	036041 2014.11.03	-	12/2014	(730) TRICOLUX S.R.L., MD Str. Colonița nr. 125, MD-2044, Chișinău, Republica Moldova	(730) BIG BANG, FR Zone Industrielle de Crolles, 38920 Crolles, Franța	2442 2015.04.10
6	Cerere de înre- gistrare a mărcii	035618 2014.08.13	-	10/2014	(730) ITALTEH S.R.L., MD Str. Alecu Russo nr. 55/3, ap. 33, MD-2044, Chișinău, Republica Moldova	(730) ITALCHIMICA Srl, IT Riviera Maestri del Lavoro, 10, 35127 Padova PD, Italia	2443 2015.04.23
7	Marcă	020797 2007.02.26	16449	1/2008 6/2008	(730) GRINENKO Tatiana, RU 7-ia ul. Lazenki nr. 24, ap. 21, Moscova, Federația Rusă	(730) BROOKSBURNETT IN- VESTMENTS LTD, CY Sofias Tsirou 9, Toulla Court 3, 2 nd Floor, Flat/Office 22, 3021, LIMASSOL, Cipru	2444 2015.04.23
8	Marcă	016814 2005.04.20	15328	4/2006 10/2007	(730) NINA & ASN S.R.L., MD Str. Sprincenoaia nr. 6/3, MD-2028, Chișinău, Republica Moldova	(730) ADRIKA S.R.L., MD Str. Spicului nr. 6, MD-2070, Chișinău, Republica Moldova	2445 2015.04.23

FA9A Lista cererilor de brevet de invenție retrase

Se publică următoarele date: numărul curent, codul țării conform normei ST.3 OMPI, numărul depozitului, data depozitului, numărul BOPI în care a fost publicată cererea de brevet de invenție, data adoptării hotărârii de retragere a cererii, articolul din Legea nr.50-XVI/2008 în baza căruia a fost retrasă cererea

Nr. crt.	Cod ST.3 OMPI	(21) Nr. depozit	(22) Data depozit	Data retragerii	(41) Nr. BOPI	Art.
1	MD	a 2012 0065	2012.09.17	3/2014	2015.03.20	art. 51(2)
2	MD	a 2012 0066	2012.09.17	3/2014	2015.03.20	art. 51(2)
3	MD	a 2012 0078	2012.09.17	3/2014	2015.03.20	art. 51(2)

FC9A Lista cererilor de brevet de invenție respinse

Se publică următoarele date: numărul curent, codul țării conform normei ST.3 OMPI, numărul depozitului, data depozitului, numărul BOPI în care a fost publicată cererea de invenție, data adoptării hotărârii de respingere a cererii, articolul din Legea nr. 50-XVI/2008 în baza căruia a fost respinsă cererea

Nr. crt.	Cod ST.3 OMPI	(21) Nr. depozit	(22) Data depozit	(41) Nr. BOPI	Data hotărârii de retragere	Art.
1	MD	a 2014 0139	2014.12.31	3/2014	2015.03.20	art. 51(2)

MM4A Lista brevetelor de invenție a căror valabilitate a încetat înainte de termen prin neachitarea taxei de menținere în vigoare a brevetului, conform art. 68 din Legea nr. 50-XVI/2008 (cu dreptul de restabilire)

Se publică următoarele date: numărul curent, titularul și codul țării conform normei ST.3 OMPI, numărul brevetului, numărul depozitului, data depozitului, data încetării valabilității

Nr. crt.	(73) Titular, cod ST.3 OMPI	(11) Nr. brevet	(21) Nr. depozit	(22) Data depozit	Data încetării valabilității
1	HYDROMER, INC., US	2691	a 2003 0143	2001.10.18	2014.10.18
2	ÎNTRERINDEREA DE STAT INSTITUTUL DE TEHNICĂ AGRICOLĂ "MECAGRO", MD	3319	a 2005 0303	2005.10.10	2014.10.10
3	NECHIT Ivan, MD; NECHIT Vladislav, MD	3908	a 2008 0265	2008.10.24	2014.10.24
4	UNIVERSITATEA DE STAT DE MEDICINĂ ȘI FARMACIE "NICOLAE TESTEMIȚANU" DIN REPUBLICA MOLDOVA, MD	4004	a 2009 0107	2009.10.16	2014.10.16
5	RASSOHIN Ion, MD	4065	a 2008 0257	2008.10.08	2014.10.08
6	INSTITUTUL DE ENERGETICĂ AL ACADEMIEI DE ȘTIINȚE A MOLDOVEI, MD	4090	a 2009 0109	2009.10.19	2014.10.19

MM4A Lista brevetelor de invenție a căror valabilitate a încetat înainte de termen prin neachitarea taxei de menținere în vigoare a brevetului, conform art. 68 din Legea nr. 50-XVI/2008, pentru care termenul de restabilire a expirat

Se publică următoarele date: numărul curent, titularul și codul țării conform normei ST.3 OMPI, numărul brevetului, numărul depozitului, data depozitului, data încetării valabilității

Nr. crt.	(73) Titular, cod ST.3 OMPI	(11) Nr. brevet	(21) Nr. depozit	(22) Data depozit	Data încetării valabilității
1	REABIȘEV Iurie, MD; REABIȘEV Oleg, MD	2421	a 2001 0369	2001.11.14	2013.11.14
2	HADJIU Svetlana, MD	3359	a 2006 0264	2006.11.24	2013.11.24
3	BARKAN Refael, IL; GHICAVÎI Victor, MD	3592	a 2007 0302	2007.11.06	2013.11.06
4	EGOROV Maxim, MD	3603	a 2007 0329	2007.11.27	2013.11.27
5	BARKAN Refael, IL; GHICAVÎI Victor, MD	3619	a 2007 0301	2007.11.06	2013.11.06
6	INSTITUTUL DE FIZICĂ APLICATĂ AL ACADEMIEI DE ȘTIINȚE A MOLDOVEI, MD; UNIVERSITATEA TEHNICĂ A MOLDOVEI, MD	3822	a 2007 0306	2007.11.06	2013.11.06
7	INSTITUTUL DE FIZICĂ APLICATĂ AL ACADEMIEI DE ȘTIINȚE A MOLDOVEI, MD	3973	a 2008 0282	2008.11.24	2013.11.24
8	UNIVERSITATEA DE STAT DIN MOLDOVA, MD	3976	a 2008 0281	2008.11.17	2013.11.17
9	UNIVERSITATEA DE STAT DIN MOLDOVA, MD	3977	a 2008 0278	2008.11.11	2013.11.11
10	UNIVERSITATEA DE STAT DIN MOLDOVA, MD	4019	a 2008 0279	2008.11.11	2013.11.11
11	ȘCHILIOV Vladimir, MD	4023	a 2008 0284	2008.11.27	2013.11.27
12	ȘCHILIOV Vladimir, MD	4027	a 2007 0321	2007.11.23	2013.11.23
13	UNIVERSITATEA DE STAT DIN MOLDOVA, MD	4041	a 2008 0277	2008.11.10	2013.11.10
14	UNIVERSITATEA TEHNICĂ A MOLDOVEI, MD	4050	a 2008 0285	2008.11.28	2013.11.28
15	INSTITUTUL DE INGINERIE ELECTRONICĂ ȘI TEHNOLOGII INDUSTRIALE AL ACADEMIEI DE ȘTIINȚE A MOLDOVEI, MD	4073	a 2008 0275	2008.11.06	2013.11.06

FA9Y Lista cererilor de brevet de invenție de scurtă durată retrase

Se publică următoarele date: numărul curent, codul țării conform normei ST.3 OMPI, numărul depozitului, data depozitului, numărul BOPI în care a fost publicată cererea de brevet de invenție, data adoptării hotărârii de retragere a cererii, articolul din Legea nr.50-XVI/2008 în baza căruia a fost retrasă cererea

Nr. crt.	Cod ST.3 OMPI	(21) Nr. depozit	(22) Data depozit	(41) Nr. BOPI	Data hotărârii de retragere	Art.
1	MD	s 2014 0015	2014.02.03	-	2015.03.16	art. 51(6)
2	MD	s 2014 0016	2014.02.03	-	2015.03.24	art. 51(6)
3	MD	s 2013 0220	2013.12.30	-	2015.03.18	art. 51(6)
4	MD	s 2014 0090	2014.06.18	-	2015.03.16	art. 56

**MM9Y Lista brevetelor de invenție de scurtă durată
a căror valabilitate a încetat înainte de termen
prin neachitarea taxei de menținere în vigoare
a brevetului, conform art. 68 din Legea nr. 50-XVI/2008
(cu dreptul de restabilire)**

Se publică următoarele date: numărul curent, titularul și codul țării conform normei ST.3 OMPI,
numărul brevetului, numărul depozitului, data depozitului, data încetării valabilității

Nr. crt.	(73) Titular, cod ST.3 OMPI	(11) Nr. brevet	(21) Nr. depozit	(22) Data depozit	Data încetării valabilității
1	PRIDA Ivan, MD	524	s 2011 0158	2011.10.07	2014.10.07
2	ANGHELICI Gheorghe, MD; SAMOHVALOV Serghei, MD; MORARU Viorel, MD	620	s 2012 0137	2012.10.08	2014.10.08
3	INSTITUȚIA MEDICO-SANITARĂ PUBLICĂ INSTITUTUL DE CERCETĂRI ȘTIINȚIFICE ÎN DOMENIUL OCROTIRII SĂNĂTĂȚII MAMEI ȘI COPILULUI, MD	202	s 2009 0195	2009.10.16	2014.10.16
4	INSTITUȚIA PUBLICĂ "INSTITUTUL ȘTIINȚIFICO-PRACTIC DE HORTICULTURĂ ȘI TEHNOLOGII ALIMENTARE", MD	190	s 2009 0196	2009.10.19	2014.10.19
5	ÎNȚREPRINDEREA DE CERCETARE ȘI PRODUCȚIE "MDR GRUP" S.R.L., MD	379	s 2010 0174	2010.10.19	2014.10.19
6	INSTITUTUL DE ENERGETICĂ AL ACADEMIEI DE ȘTIINȚE A MOLDOVEI, MD	377	s 2011 0060	2009.10.19	2014.10.19
7	INSTITUTUL DE ENERGETICĂ AL ACADEMIEI DE ȘTIINȚE A MOLDOVEI, MD	378	s 2011 0059	2009.10.19	2014.10.19
8	INSTITUTUL DE GENETICĂ ȘI FIZIOLOGIE A PLANTELOR AL ACADEMIEI DE ȘTIINȚE A MOLDOVEI, MD	200	s 2009 0198	2009.10.21	2014.10.21
9	INSTITUTUL DE INGINERIE ELECTRONICĂ ȘI TEHNOLOGII INDUSTRIALE AL ACADEMIEI DE ȘTIINȚE A MOLDOVEI, MD	281	s 2009 0201	2009.10.23	2014.10.23
10	MOISEI Denis, MD	127	s 2009 0202	2009.10.23	2014.10.23
11	INSTITUTUL DE ZOOLOGIE AL ACADEMIEI DE ȘTIINȚE A MOLDOVEI, MD	194	s 2009 0203	2009.10.29	2014.10.29
12	INSTITUTUL DE FIZICĂ APLICATĂ AL ACADEMIEI DE ȘTIINȚE A MOLDOVEI, MD	208	s 2009 0204	2009.10.30	2014.10.30

**MM9Y Lista brevetelor de invenție de scurtă durată
a căror valabilitate a încetat înainte de termen prin
neachitarea taxei de menținere în vigoare a brevetului,
conform art. 68 din Legea nr. 50-XVI/2008, pentru care
termenul de restabilire a expirat**

Se publică următoarele date: numărul curent, titularul și codul țării conform normei ST.3 OMPI,
numărul brevetului, numărul depozitului, data depozitului, data încetării valabilității

Nr. crt.	(73) Titular, cod ST. 3 OMPI	(11) Nr. brevet	(21) Nr. depozit	(22) Data depozit	Data încetării valabilității
1	SERAFIMCIUC Nicolai, MD; BOGULEAN Oleg, MD	166	s 2009 0205	2009.11.02	2013.11.02
2	SMOLENSCHI Andrei, MD	354	s 2010 0183	2010.11.09	2013.11.09
3	CEAPA Grigore, MD	495	s 2011 0168	2011.11.02	2013.11.02

**FC9E Lista cererilor de brevet pentru soi de plantă respinse /
List of refused plant variety patent applications /
Перечень отклоненных заявок на патент на сорт растения**

Se publică următoarele date: numărul curent, numărul cererii, data depozitului, numele sau
denumirea solicitantului, numele amelioratorilor, denumirea comună a plantei și taxonul botanic,
denumirea soiului, data respingerii cererii, articolul din Legea nr. 39-XVI/2008
în temeiul căruia a fost respinsă cererea

Nr. crt.	Nr. depozit / Data depozit	a. Solicitantul b. Amelioratorul	Denumirea comună (<i>Taxonul botanic</i>)	Denumirea soiului	Data respingerii	Temeiul respingerii
No.	Application number / Application date	a. Applicant b. Breeder	Common name (<i>Botanical taxon</i>)	Variety denomination	Date of refusal	Grounds for refusal
№ п/п	Номер заявки / Дата подачи	a. Заявитель b. Селекционер	Общепринятое название вида (<i>Ботанический таксон</i>)	Наименование сорта	Дата отказа	Основание для отклонения
1	v 2014 0031 / 2014.12.05	a. KUTNOWSKA HODOWLA BURAKA CUKROWEGO Sp.z.o.o, PL b. KUTNOWSKA HODOWLA BURAKA CUKROWEGO Sp.z.o.o, PL	SFECLĂ-DE-ZAHĂR (<i>Beta vulgaris</i>) Sugar Beet (<i>Beta vulgaris</i>) Сахарная свекла (<i>Beta vulgaris</i>)	MELODIA	2015.05.31	art. 43(2)

Lista cererilor de înregistrare a mărcilor retrase

Se publică următoarele date: numărul curent, numărul de depozit, data de depozit, data retragerii cererii, motivele de retragere în conformitate cu Legea nr. 38-XVI/2008, numărul BOPI în care a fost publicată cererea de înregistrare a mărcii

Nr. crt.	(210) Nr. de depozit	(220) Data de depozit	Data retragerii	Motivele de retragere	(441) Nr. BOPI
1	029679	2011.08.16	2015.04.03	Art. 46	11/2011
2	033010	2013.04.17	2015.04.28	Art. 46	8/2013
3	033235	2013.06.07	2015.04.28	Art. 7 (4)	9/2013
4	033298	2013.06.17	2015.04.28	Art. 46	10/2013
5	033913	2013.10.30	2015.04.28	Art. 46	12/2013
6	033957	2013.11.01	2015.04.28	Art. 46	2/2014
7	034043	2013.11.19	2015.04.28	Art. 46	2/2014
8	034063	2013.11.19	2015.04.28	Art. 46	2/2014
9	034064	2013.11.19	2015.04.28	Art. 46	2/2014
10	034110	2013.11.19	2015.04.28	Art. 46	2/2014
11	034118	2013.11.19	2015.04.28	Art. 46	2/2014
12	034119	2013.11.19	2015.04.28	Art. 46	2/2014
13	035499	2014.07.21	2015.04.03	Art. 44(1)	9/2014
14	035857	2014.09.26	2015.04.09	Art. 44(1)	12/2014

Lista cererilor de înregistrare a mărcilor respinse

Se publică următoarele date: numărul curent, numărul de depozit, data de depozit, denumirea mărcii, solicitantul și codul țării conform normei ST.3 OMPI, data adoptării deciziei de respingere, numărul BOPI în care a fost publicată cererea de înregistrare a mărcii

Nr. crt.	(210) Nr. de depozit	(220) Data de depozit	(540) Reproducerea mărcii	(730) Solicitant, cod ST.3 OMPI	Data expedierii deciziei de respingere	(441) Nr. BOPI
1	2	3	4	5	6	7
1	032511	2013.01.29	GRAND	SANELIT-PLUS S.R.L., MD	2015.04.08	3/2013
2	033517	2013.07.22	FELLINI	BALAN Anatolie, MD	2015.04.02	10/2013
3	034545	2014.01.24	NORITAKE	COZMA Valentin, MD	2015.04.29	5/2014
4	034547	2014.01.27	AGC ANGRO GLOBAL CENTRU	CEPOI Victor, MD	2015.04.07	5/2014
5	034629	2014.02.10	SKY ALLIANCE	SCRIPNIC Vitalie, MD	2015.04.02	3/2014
6	034669	2014.02.19	BLU TM	Lorillard Technologies, Inc., corporație din statul Delaware, US	2015.04.02	6/2014
7	034670	2014.02.19	BLU	Lorillard Technologies, Inc., corporație din statul Delaware, US	2015.04.02	6/2014
8	034758	2014.03.10	BUKET BESSARABII	BASVINEX S.A., MD	2015.04.08	6/2014
9	034798	2014.03.20	SUN LIVE	SUN Communications S.R.L., întreprindere mixtă, MD	2015.04.07	7/2014
10	034799	2014.03.20	SUN LIVE TV	SUN Communications S.R.L., întreprindere mixtă, MD	2015.04.07	7/2014
11	034857	2014.03.28	HOLI	COJOCARU Andrian, MD	2015.04.08	6/2014
12	034876	2014.04.03	ROȘU DE MASĂ EURO-ALCO	EURO-ALCO S.R.L., întreprindere mixtă, MD	2015.04.07	6/2014

1	2	3	4	5	6	7
13	034877	2014.04.03	ALB DE MASĂ EURO-ALCO	EURO-ALCO S.R.L., întreprindere mixtă, MD	2015.04.07	6/2014
14	034915	2014.04.09	SHINGLAS	TARANUHA Vladimir, MD	2015.04.02	5/2014
15	034930	2014.04.10	KENT TASTE ID	British American Tobacco (Brands) Inc., US	2015.04.14	8/2014
16	034932	2014.04.11	MOLDAWSKA WINNICA	VINĂRIA BOSTAVAN S.R.L., întreprindere mixtă, MD	2015.04.17	6/2014
17	034940	2014.04.15	ȚARSKII KV	ROMANEȘTI S.A., MD	2015.04.08	7/2014
18	034942	2014.04.15	PICASSO	ROMANEȘTI S.A., MD	2015.04.02	7/2014
19	034954	2014.04.16	AUTOPIESE TGR	AGROPIESE TGR GRUP S.R.L., MD	2015.04.07	6/2014
20	035048	2014.05.06	PRIMII ÎN DIRECT	ȘTIRI MEDIA TV S.R.L., MD	2015.04.23	7/2014
21	035050	2014.05.06	PRIMII	ȘTIRI MEDIA TV S.R.L., MD	2015.04.23	7/2014
22	035085	2014.05.08	FRASCATI	CHIRMICI Denis, MD	2015.04.28	7/2014
23	035093	2014.05.12	ASUS ZENUI	ASUSTEK COMPUTER INCORPORATION, CN	2015.04.23	7/2014
24	035172	2014.05.07	CU UN PAS ÎNAINTE	JUC Andrei, MD	2015.04.02	7/2014
25	035174	2014.05.26	SAN SALVADOR	KVINT, societate pe acțiuni de tip închis, fabrică de vinuri și coniacuri din Tiraspol, MD	2015.04.02	7/2014
26	035212	2014.06.03	CARNOSA	CIBIZOV Denis, MD	2015.04.30	8/2014
27	035217	2014.05.30	ADVMAKER	AD SOLUTION MEDIA ASSOCIATES LIMITED LIABILITY PARTNERSHIP, GB	2015.04.30	8/2014
28	035230	2014.06.04	FINEST QUALITY KURANT VODKA CRYSTAL EXPORT 40% ALC. VOL. 750 ML	CHIRMICI Denis, MD	2015.04.29	7/2014
29	035254	2014.06.10	MAGIC	Obshchestvo s ogranichennoy otvetstvennost'yu "Koordiniroyushchy raspredelitel'ny tseñtr "EFKO-Kaskad", RU	2015.04.28	7/2014
30	035263	2014.06.12	JIANGXI YUANCHENG	AUTOCURAT S.R.L., MD	2015.04.28	7/2014
31	035289	2014.06.17	GERMSHIELD	The Procter & Gamble Company One Procter & Gamble Plaza, US	2015.04.23	7/2014
32	035294	2014.06.18	BEATRICE	BUKET MOLDAVII, societate pe acțiuni de tip închis, MD	2015.04.08	7/2014
33	035355	2014.07.01	REVOLUTION	VIORICA-COSMETIC S.A., MD	2015.04.30	8/2014
34	035417	2014.07.09	HIK VISION NIKVISION	VICTIANA S.R.L., MD	2015.04.28	8/2014

Lista certificatelor de înregistrare a mărcilor al căror termen de valabilitate a expirat (inclusiv termenul de grație) conform art. 16 din Legea nr. 38-XVI/2008

Se publică următoarele date: numărul curent, numărul de ordine al înregistrării,
numărul de depozit, denumirea mărcii, data expirării valabilității, titularul și codul țării
conform normei ST.3 OMPI

Nr. crt.	(111) Numărul de ordine al înregistrării	(210) Numărul de depozit	(540) Denumirea mărcii	(181/186) Data expirării valabilității	(730) Titular, cod ST.3 OMPI
1	2	3	4	5	6
1	R 2185	003440	Marcă figurativă	2014.10.10	WM. WRIGLEY JR.COMPANY, corporația statului Delaware, US 410 North Michigan Avenue, Chicago, Illinois, Statele Unite ale Americii
2	R 2213	003113	Marcă figurativă	2014.10.17	FARMACO S.A., întreprindere mixtă, MD Str. Vadul lui Vodă nr. 2, MD-2023, Chișinău, Republica Moldova
3	R 2222	003088	PYROTENAX	2014.10.03	TYCO THERMAL CONTROLS UK LIMITED, GB Victoria Road, Leeds LS11 5UG, Regatul Unit
4	R 2235	003442	WINTERMINTS	2014.10.10	WM. WRIGLEY JR.COMPANY, corporația statului Delaware, US 410 North Michigan Avenue, Chicago, Illinois, Statele Unite ale Americii
5	R 2379	003121	Panocline	2014.10.14	IRVITA PLANT PROTECTION N.V., AN Pos Cabai Office Park, Unit 13, Curaçao, Antilele Olandeze
6	R 2487	003058	SONAPAKS	2014.10.10	Valeant IPM Spółka s ograniczona odpowiedzialnością, PL ul. Przemysłowa 2, 35-959 Rzeszów, Polonia
7	R 2556	003060	POLFA ПОЛФА	2014.10.10	POLFA sp. z o.o., PL ul. Prosta 69 PL-00-838 Warszawa, Polonia
8	R 2561	003056	Polfa	2014.10.10	POLFA sp. z o.o., PL ul. Prosta 69 PL-00-838 Warszawa, Polonia
9	R 2563	003063	OXYCORT	2014.10.10	Valeant IPM Spółka s ograniczoną odpowiedzialnością, PL ul. Przemysłowa 2, 35-959 Rzeszów, Polonia
10	R 2567	003077	Marcă figurativă	2014.10.12	GlaxoSmithKline Pharmaceuticals S.A., PL ul. Grunwaldzka 189, Poznań, Polonia
11	R 2574	003052	Marcă figurativă	2014.10.04	RUSSCA, întreprindere de stat, MD MD-3431, Lăpușna, Hîncești, Republica Moldova
12	R 2722	003061	"POLLENA"	2014.10.10	POLFA sp. z o.o., PL ul. Prosta 69 PL-00-838 Warszawa, Polonia
13	R 2787	003072	MAX FACTOR INTERNATIONAL	2014.10.12	The Procter & Gamble Company, US One Procter & Gamble Plaza, Cincinnati, Ohio, Statele Unite ale Americii
14	R 2789	003111	APOLLO SOYUZ	2014.10.12	PHILIP MORRIS BRANDS SARL, CH Quai Jeanrenaud 3, CH-2000 NEUCHÂTEL, Elveția
15	R 3229	003414	Marcă combinată	2014.10.26	UNION SPECIAL CORPORATION, corporația statului Delaware, US 1 UNION SPECIAL PLAZA, HUNTLEY, ILLINOIS, 60142, Statele Unite ale Americii
16	R 3349	003012	FLUOROMED	2014.10.03	The Procter & Gamble Company, US One Procter & Gamble Plaza, Cincinnati, Ohio, Statele Unite ale Americii
17	R 3352	003016	BIOMAT	2014.10.03	The Procter & Gamble Company, US One Procter & Gamble Plaza, Cincinnati, Ohio, Statele Unite ale Americii

1	2	3	4	5	6
18	R 3354	003029	PAMPERS TRAINERS	2014.10.04	The Procter & Gamble Company, US One Procter & Gamble Plaza, Cincinnati, Ohio, Statele Unite ale Americii
19	R 3358	003033	TRAINERS	2014.10.04	The Procter & Gamble Company, US One Procter & Gamble Plaza, Cincinnati, Ohio, Statele Unite ale Americii
20	R 3726	003231	K-T.V.	2014.10.21	MIH INTELPROP HOLDINGS LIMITED, MU A Mauritian company of 3 rd Floor, Les Cascades, Edith Cavell Street, Port Louis, Maurice
21	R 3727	003232	SUPER SPORT S	2014.10.21	MIH INTELPROP HOLDINGS LIMITED, MU A Mauritian company of 3 rd Floor, Les Cascades, Edith Cavell Street, Port Louis, Maurice
22	R 3728	003233	SUPERSPORT	2014.10.21	MIH INTELPROP HOLDINGS LIMITED, MU A Mauritian company of 3 rd Floor, Les Cascades, Edith Cavell Street, Port Louis, Maurice
23	R 3803	003129	Western Union Money Transfer	2014.10.19	WESTERN UNION HOLDINGS, INC., US 6200 South Quebec Street, Greenwood Village, Colorado 80111, Statele Unite ale Americii
24	R 3855	003396	СТРЕЛКИ	2014.10.13	WM. WRIGLEY JR. COMPANY, corporația statului Delaware, US 410 North Michigan Avenue, Chicago, Illinois, Statele Unite ale Americii
25	R 3859	003400	STRELKY	2014.10.13	WM. WRIGLEY JR. COMPANY, corporația statului Delaware, US 410 North Michigan Avenue, Chicago, Illinois, Statele Unite ale Americii
26	R 3951	003130	OIL OF OLAZ SENSITIVE	2014.10.14	Procter & Gamble Nederland B.V., NL 100 Watermanweg, 3067 GG Rotterdam, Olanda
27	R 4253	003132	BOSS	2014.10.14	HUGO BOSS Trade Mark Management GmbH & Co. KG., DE Dieselstrasse 12, 72555 Metzingen, Germania
28	R 4303	003034	VIZIR ULTRA	2014.10.04	The Procter & Gamble Company, US One Procter & Gamble Plaza, Cincinnati, Ohio, Statele Unite ale Americii
29	R 4304	003035	TIDE ULTRA	2014.10.04	The Procter & Gamble Company, US One Procter & Gamble Plaza, Cincinnati, Ohio, Statele Unite ale Americii
30	12469	015558	Arbore	2014.10.15	Tovarstvo z obmejenoiu vidpovidalinstiu "OLIMP", UA Prosp. Miru, 13, Donetsk, UA-83015, Ucraina
31	12672	015534	RED RACING SCHOOL	2014.10.07	PHILIP MORRIS BRANDS SARL, CH Quai Jeanrenaud 3, CH-2000 NEUCHÂTEL, Elveția
32	12673	015664	ALTRAD	2014.10.08	CABAVARUM S.R.L., MD Str. Bucuriei nr. 3, MD-2004, Chișinău, Republica Moldova
33	12674	015665	ALTRAD LESCHA	2014.10.08	CABAVARUM S.R.L., MD Str. Bucuriei nr. 3, MD-2004, Chișinău, Republica Moldova
34	12675	015666	LESCHA	2014.10.08	CABAVARUM S.R.L., MD Str. Bucuriei nr. 3, MD-2004, Chișinău, Republica Moldova
35	12998	015518	ПРОВИД	2014.10.01	Dochernee predpriiatie "PROVID", UA Str. Lev Tolstoi 3, 01004 Kiev, Ucraina
36	12999	015522		2014.10.01	FABSO S.A., întreprindere mixtă, MD MD-3449, Sofia, Lăpușna, Republica Moldova
37	13000	015524	ЗАКУСОИ	2014.10.01	Plastforcom S.R.L., MD Bd. Decebal nr. 99, MD-2042, Chișinău, Republica Moldova
38	13002	015532	Marcă tridimensională	2014.10.07	V.I.P. INDUSTRIES LIMITED, IN 88-C, Old Prabhadevi Road, Mumbai-400 025, Maharashtra, India
39	13004	015540	ЗНАТНЫЕ	2014.10.07	Joint Stock Company "1st Pasta Company", RU 117997 Moscova, ul. Krijjanovskogo, d. 6, Federația Rusă

1	2	3	4	5	6
40	13005	015541	ЗНАТНАЯ	2014.10.07	Joint Stock Company "1st Pasta Company", RU 117997 Moscova, ul. Krjijanovskogo, d. 6, Federația Rusă
41	13006	015542	САОМИ	2014.10.07	Joint Stock Company "1st Pasta Company", RU 117997 Moscova, ul. Krjijanovskogo, d. 6, Federația Rusă
42	13010	015550	ДВА МОНАХА	2014.10.13	INVINCOM S.R.L., firmă comercială de producție, MD Str. Soarelui nr. 87, MD-2011, Codru, Chișinău, Republica Moldova
43	13011	015552	PROVID	2014.10.01	Dochernee predpriatie "PROVID", UA Str. Lev Tolstoi 3, 01004 Kiev, Ucraina
44	13012	015554	ABX	2014.10.11	ABX LOGISTICS Worldwide, BE Rue des Deux Gares 150, 1070 Brussels, Belgia
45	13015	015565	LIMAR	2014.10.15	LEGUMAX-COM S.R.L., MD Bd. Mircea cel Bătrân nr. 29, bloc 4, MD-2075, Chișinău, Republica Moldova
46	13063	015521	Marcă tridimensi- onală	2014.10.01	FABSO S.A., întreprindere mixtă, MD MD-3449, Sofia, Lăpușna, Republica Moldova
47	13067	015566	For- Est	2014.10.15	LEGUMAX-COM S.R.L., MD Bd. Mircea cel Bătrân nr. 29, bloc 4, MD-2075, Chișinău, Republica Moldova
48	13070	015570	EN EURONEON	2014.10.08	Euroneon S.R.L., MD Str. Mihail Kogălniceanu nr. 77, bloc 2, MD-2009, Chișinău, Republica Moldova
49	13071	015571	POLUS GETICUS	2014.10.20	PALADI F., întreprindere individuală, MD Str. Ion Neculce nr. 1, bloc 2, ap. 52, MD-2069, Chișinău, Republica Moldova
50	13075	015578	BON MATIN PRODUCTIE DE CALITATE LA PREȚ REAL	2014.10.20	REPOST-COM S.R.L., MD Str. Voluntarilor nr. 15, MD-2023, Chișinău, Republica Moldova
51	13082	015598	КАПЛЯ СОЛНЦА	2014.10.27	GB & Co S.R.L., societate comercială, companie, MD Str. Zimbrului nr. 10A, bir. 103, MD-2024, Chișinău, Republica Moldova
52	13083	015601	ANDREEA	2014.10.27	GB & Co S.R.L., societate comercială, companie, MD Str. Zimbrului nr. 10A, bir. 103, MD-2024, Chișinău, Republica Moldova
53	13086	015604	ИСТИННАЯ РОСКОШЬ	2014.10.27	GB & Co S.R.L., societate comercială, companie, MD Str. Zimbrului nr. 10A, bir. 103, MD-2024, Chișinău, Republica Moldova
54	13087	015605	ШЕПОТ ЛЮБВИ	2014.10.27	GB & Co S.R.L., societate comercială, companie, MD Str. Zimbrului nr. 10A, bir. 103, MD-2024, Chișinău, Republica Moldova
55	13088	015609	GABRIELLA	2014.10.27	GB & Co S.R.L., societate comercială, companie, MD Str. Zimbrului nr. 10A, bir. 103, MD-2024, Chișinău, Republica Moldova
56	13089	015610	PINK LADY	2014.10.27	GB & Co S.R.L., societate comercială, companie, MD Str. Zimbrului nr. 10A, bir. 103, MD-2024, Chișinău, Republica Moldova
57	13090	015611	РОДОВОЕ ПОМЕСТЬЕ	2014.10.27	GB & Co S.R.L., societate comercială, companie, MD Str. Zimbrului nr. 10A, bir. 103, MD-2024, Chișinău, Republica Moldova
58	13091	015612	YES&NO	2014.10.27	GB & Co S.R.L., societate comercială, companie, MD Str. Zimbrului nr. 10A, bir. 103, MD-2024, Chișinău, Republica Moldova

1	2	3	4	5	6
59	13092	015613	DOMINATOR	2014.10.26	RISCOM COMPUTERS S.R.L., societate comercială, MD Bd. Ștefan cel Mare nr. 196, MD-2004, Chișinău, Republica Moldova
60	13093	015616	МИКРОША	2014.10.26	RISCOM COMPUTERS S.R.L., societate comercială, MD Bd. Ștefan cel Mare nr. 196, MD-2004, Chișinău, Republica Moldova
61	13094	015617	LEGENDA	2014.10.26	RISCOM COMPUTERS S.R.L., societate comercială, MD Bd. Ștefan cel Mare nr. 196, MD-2004, Chișinău, Republica Moldova
62	13095	015631	JPS	2014.10.28	British American Tobacco (Brands) Limited, GB Globe House, 4 Temple Place, London WC2R 2PG, Regatul Unit
63	13097	015640	MULTIEVO	2014.10.26	Multievo S.R.L., societate comercială, MD Str. Bucuriei nr. 1, MD-2004, Chișinău, Republica Moldova
64	13139	015562	UISPAC srl	2014.10.01	UISPAC S.R.L., MD Str. Ciocana nr. 10, MD-2044, Chișinău, Republica Moldova
65	13170	015545	smac	2014.10.04	COLISNICENCO Ruslan, MD Str. Șostacovici nr. 1, bloc 17, MD-3100, Bălți, Republica Moldova
66	13173	015585	Твоё прекрасное ВИНО	2014.10.28	ASCONI S.R.L., firmă comercială de producție, MD MD-6824, Puhoi, Ialoveni, Republica Moldova
67	13174	015586	СТАРЫЙ ВИНОГРАДНИК	2014.10.28	ASCONI S.R.L., firmă comercială de producție, MD MD-6824, Puhoi, Ialoveni, Republica Moldova
68	13176	015595	СОЛНЕЧНАЯ РОСА	2014.10.27	GB & Co S.R.L., societate comercială, companie, MD Str. Zimbrului nr. 10A, bir. 103, MD-2024, Chișinău, Republica Moldova
69	13177	015596	БАРХАТНАЯ НОЧЬ	2014.10.27	GB & Co S.R.L., societate comercială, companie, MD Str. Zimbrului nr. 10A, bir. 103, MD-2024, Chișinău, Republica Moldova
70	13212	015768	EuroCasa	2014.10.05	BOREȚ Vladislav, MD Str. Independenței nr. 30, ap. 85, MD-2060, Chișinău, Republica Moldova
71	13233	015811	КУХНЯ	2014.10.05	CIUDIN Alexandru, MD MD-4118, Gura-Galbenei, Cimișlia, Republica Moldova
72	13234	015813	ЛАД	2014.10.05	CIUDIN Alexandru, MD MD-4118, Gura-Galbenei, Cimișlia, Republica Moldova
73	13235	015815	КИМЕКС	2014.10.05	CIUDIN Alexandru, MD MD-4118, Gura-Galbenei, Cimișlia, Republica Moldova
74	13236	015816	АРТЕМИДА ARTEMIDA	2014.10.05	CIUDIN Alexandru, MD MD-4118, Gura-Galbenei, Cimișlia, Republica Moldova
75	13274	015599	ВЕНЕЦИАНСКАЯ НОЧЬ	2014.10.27	GB & Co S.R.L., societate comercială, companie, MD Str. Zimbrului nr. 10A, bir. 103, MD-2024, Chișinău, Republica Moldova
76	13280	015829	BEL-MAR	2014.10.29	TERUȘ Serghei, MD Str. Bulgară nr. 166, ap. 27, MD-3100, Bălți, Republica Moldova

1	2	3	4	5	6
77	13387	015903	LA DAME ROSALIE	2014.10.29	ALIANȚA-VIN S.R.L., MD Str. 31 August 1989 nr. 101, ap. 2, MD-2012, Chișinău, Republica Moldova
78	13445	015539	Экстра М	2014.10.07	Joint Stock Company "1st Pasta Company", RU 117997 Moscova, ul. Krjijanovskogo, d. 6, Federația Rusă
79	13469	015561	WINE AND LOVE FOR YOU	2014.10.18	ASPECT-INVEST S.R.L., firmă de producție și comerț, MD Str. Gheorghe Tudor nr. 3, MD-2028, Chișinău, Republica Moldova
80	13470	015573	OIKOS	2014.10.15	BUSUIOC Corneliu, MD Bd. Ștefan cel Mare nr. 132, ap. 10, MD-2012, Chișinău, Republica Moldova
81	13471	015614	PINGUIN	2014.10.26	RISCOM COMPUTERS S.R.L., societate comercială, MD Bd. Ștefan cel Mare nr. 196, MD-2004, Chișinău, Republica Moldova
82	13472	015615	PERSONA	2014.10.26	RISCOM COMPUTERS S.R.L., societate comercială, MD Bd. Ștefan cel Mare nr. 196, MD-2004, Chișinău, Republica Moldova
83	13476	015814	кум	2014.10.05	CIUDIN Alexandru, MD MD-4118, Gura-Galbenei, Cimișlia, Republica Moldova
84	13604	015597	КОМПАНИЯ МОЛДОВАН	2014.10.27	GB & Co S.R.L., societate comercială, companie, MD Str. Zimbrului nr. 10A, bir. 103, MD-2024, Chișinău, Republica Moldova
85	13608	015876	ALTERNOSFERA	2014.10.14	BOSTAN Marcel, MD Str. Mitropolit G. Bănulescu-Bodoni nr. 57, ap. 33, MD-2005, Chișinău, Republica Moldova
86	13697	015828	MM Miss Teen	2014.10.19	ELIT CENTRU S.R.L., agenție de modele, MD Str. A. Pușkin nr. 44, ap. 74, MD-2005, Chișinău, Republica Moldova
87	14251	015641	IMPERIUL SCULELOR ELECTRICE ИМПЕРИЯ ЭЛЕКТРОИНСТРУМЕНТА	2014.10.29	TEOCOM-LUX, societate comercială, MD Str. Gh. Asachi nr. 66, bloc 1, ap. 67, MD-2028, Chișinău, Republica Moldova
88	16370	015603	МОЛДАВСКАЯ СКАЗКА	2014.10.27	GB & Co S.R.L., societate comercială, companie, MD Str. Zimbrului nr. 10A, bir. 103, MD-2024, Chișinău, Republica Moldova

Lista mărcilor valabilitatea înregistrării cărora expiră în octombrie 2015

Se publică următoarele date: numărul curent, numărul de ordine al înregistrării, numărul de depozit, denumirea mărcii, data expirării valabilității, titularul și codul țării conform normei ST.3 OMPI

Nr. crt.	(111) Numărul de ordine al înregistrării	(210) Numărul de depozit	(540) Denumirea mărcii	(181/186) Data expirării valabilității	(730) Titular, cod ST.3 OMPI
1	2	3	4	5	6
1	R 1914	004939	STARBURST	2015.10.11	Wm. Wrigley Jr. Company, US
2	R 1978	004938	LOCKETS	2015.10.11	Wm. Wrigley Jr. Company, US
3	R 3796	004964	PENELOPE	2015.10.24	WM BRIGGS & CO. LIMITED, GB
4	R 4500	004918	Embassy	2015.10.05	BRITISH AMERICAN TOBACCO (BRANDS) LIMITED, GB

1	2	3	4	5	6
5	R 4586	004946	PELINAR PELIN PELINIU	2015.10.17	NAȚIONAL-VIN, întreprindere de stat, combinat vitivinicol, MD
6	R 4618	004930	HUSTLER	2015.10.05	L.F.P. INC., a California corporation, US
7	R 4646	004941	Brut de pomme	2015.10.13	Schweppes International Limited, GB
8	R 4656	004965	SOUTHERN COMFORT	2015.10.25	Southern Comfort Properties, Inc., a California corporation, US
9	R 4659	005091	CATALINA	2015.10.23	CCC Acquisitions Corp., corporația statului Delaware, US
10	R 4660	005092	SANDCASTLE	2015.10.23	CCC ACQUISITION CORP., corporația statului Delaware, US
11	R 4674	004963	ARA	2015.10.20	ARA S.R.L., firmă comercială de producție, MD
12	R 4677	004962	VARO	2015.10.20	VARO-INFORM S.R.L., MD
13	R 4754	004969	Cesar	2015.10.30	MARS, INCORPORATED, US
14	R 4787	004933	Dove	2015.10.09	MARS, INCORPORATED, US
15	R 4789	004935	Milky Way	2015.10.11	MARS, INCORPORATED, US
16	R 4888	004990	CITICORP	2015.10.10	Citigroup Inc., corporație organizată și existentă conform legilor statului Delaware, US
17	R 4916	004991	GALLUP	2015.10.10	Gallup, Inc., a Delaware Corporation, US
18	R 4918	005053	Marcă figurativă	2015.10.27	DALLAS CIGARETTE COMPANY LIMITED, CH
19	R 5203	004996	NORGIPS	2015.10.27	Norgips GmbH & Co. KG, DE
20	R 5204	004998	ANTRON	2015.10.31	INVISTA Technologies S.a.r.l., A Luxembourg Company, CH
21	13441	017844	FLORICA	2015.10.04	Flora-Plus S.R.L., societate comercială, MD
22	13487	017901	Dinolly	2015.10.11	VOLMATEX-GRUP S.R.L., MD
23	13581	017854	MERCI	2015.10.04	IUTIVAL GRUP S.R.L., MD
24	13582	017855	LEGAL	2015.10.04	ȚURCAN Igor, MD
25	13583	017856	MOND	2015.10.04	ȚURCAN Igor, MD
26	13584	017875	O VIATA O INIMA O IUBIRE	2015.10.06	VOX-DESIGN S.R.L., MD
27	13585	017876	O VIATA O INIMA O IUBIRE	2015.10.06	VOX-DESIGN S.R.L., MD
28	13727	017890	ГАЛЕРЕЯ ВКУСОВ GALEREYA VKUSOV	2015.10.10	KURTEV Serghei, MD
29	13988	017891	VOBLOFF	2015.10.10	KURTEV Serghei, MD
30	14495	017985	Radio Noroc	2015.10.27	F.P.C. Music Master S.R.L., MD
31	14598	017836	Marcă figurativă	2015.10.03	CHILIM S.A., MD
32	14600	017838	FREE LIFE	2015.10.04	GB & Co S.R.L., societate comercială, companie, MD
33	14601	017840	4 EVER	2015.10.04	TUTUN-CTC S.A., MD
34	14602	017850	MILITARY	2015.10.04	INTER-TABAC S.R.L., societate comercială, MD
35	14603	017852	MONARCH	2015.10.04	INTER-TABAC S.R.L., societate comercială, MD
36	14604	017853	LABYRINTH	2015.10.04	INTER-TABAC S.R.L., societate comercială, MD
37	14605	017861	HEMA!	2015.10.05	EURO-ALCO S.A., MD
38	14606	017864	TAK!	2015.10.05	EURO-ALCO S.A., MD
39	14607	017867	Cherry	2015.10.05	GUMENIUC Oleg, MD
40	14608	017868	BERU	2015.10.11	BorgWarner BERU Systems GmbH, DE
41	14609	017885	EDGE	2015.10.10	Castrol Limited, GB
42	14610	017889	CYXOB SUHOV	2015.10.10	KURTEV Serghei, MD
43	14611	017938	Ekoland	2015.10.18	"EKOLAND" Sp. z o.o., PL
44	14612	017939	Marcă tridimensională	2015.10.19	Imperial Vin S.A., MD

1	2	3	4	5	6
45	14614	017946	ACCESIBIL ȘI CALITATIV TOAMNĂ DE AUR	2015.10.25	SONDAJ S.R.L., MD
46	14616	017947	CALITATIV ȘI ACCESIBIL SONDA	2015.10.25	SONDAJ S.R.L., MD
47	14617	017957	HEALON	2015.10.21	AMO Uppsala AB, SE
48	14618	017959	PUBLICIS	2015.10.25	Publicis Groupe S.A., FR
49	14619	017962	W	2015.10.24	Wrangler Apparel Corp., US
50	14620	017963	W	2015.10.24	Wrangler Apparel Corp., US
51	14621	017964	MR PROPER	2015.10.24	The Procter & Gamble Company, US
52	14626	017987	NILUXA	2015.10.27	Pfizer Products Inc., corporație organizată și existentă conform legilor statului Connecticut, US
53	14647	017834	GAGAUZIYANIN TICARET HEM INDUSTRIA ODASI GTIO	2015.10.03	Filiala Camerei de Comerț și Industrie a Republicii Moldova din Găgăuzia, MD
54	14655	017881	Marcă figurativă	2015.10.06	TÎMCIC Vitalii, UA
55	14657	017925	Marcă figurativă	2015.10.18	Diageo Ireland, IE
56	14671	017921	ВЛАДЫКА VLADICA	2015.10.20	DOMENIILE SPEIA S.R.L., MD
57	14676	017902	Alfa Laval	2015.10.12	Alfa Laval Corporate AB, SE
58	14677	017930	LIVADA VERDE	2015.10.18	TYMBARK S.A., PL
59	14678	017932	CAROTELLA	2015.10.18	TYMBARK S.A., PL
60	14679	017933	DUO FRUO	2015.10.18	TYMBARK S.A., PL
61	14680	017937	JONNY	2015.10.18	"MASPEX" Sp. z o.o., PL
62	14694	017923	HUAWEI	2015.10.17	HUAWEI TECHNOLOGIES CO., LTD., corporație organizată și existentă conform legilor statului China, CN
63	14714	017899	DELECTA	2015.10.13	FRUNZE-AGRO S.R.L., MD
64	14730	017924	Hottar Valley HV	2015.10.18	FRUNZE-AGRO S.R.L., MD
65	14737	017913	TO_TO credite pentru Tot și pentru Toți	2015.10.17	Mobiasbancă S.A., bancă comercială, MD
66	14738	017914	Trinity card multivalutar	2015.10.17	Mobiasbancă S.A., bancă comercială, MD
67	14743	017842	Magnat	2015.10.03	RSI ELECTRONIC S.R.L., societate comercială, MD
68	14768	017920	МУЖСКОЙ КЛУБ Настоящее настоящему MUJSKOI CLUB Настоящее настоящему	2015.10.17	Atanasova-Cataeva Mariana, MD
69	14830	017954	3 СЕМЕЧКИ SEMINȚE	2015.10.28	Neogust-Prim S.R.L., MD
70	14864	017895	A ARPIS	2015.10.11	COJOCARU Olga, MD
71	14906	017935	3 IN 1 La Festa	2015.10.18	"MASPEX" Sp. z o.o., PL
72	14907	017936	LA FESTA	2015.10.18	"MASPEX" Sp. z o.o., PL
73	14927	017880	UVITEC	2015.10.06	Tikkurila Coatings Oy, FI
74	14965	018548	CRONOGRAF	2015.10.26	MĂRGINEANU Virgiliu, MD
75	14966	018549	OWH TV STUDIO	2015.10.26	MĂRGINEANU Virgiliu, MD
76	14974	017907	ÎNCARCĂ-TE CU NATURĂ!	2015.10.19	COCA-COLA ROMÂNIA S.R.L., RO
77	14975	017915	digital STOCK	2015.10.19	CALIOPE S.R.L., MD
78	14979	017846	PROFITRACT	2015.10.04	FRUCTONADE GROUP LTD., RU
79	14980	017847	FRUCTONAD	2015.10.04	FRUCTONADE GROUP LTD., RU
80	15038	017859	HET! NET!	2015.10.05	EURO-ALCO S.A., MD
81	15039	017862	NEIN!	2015.10.05	EURO-ALCO S.A., MD
82	15040	017863	ДА! ДА!	2015.10.05	EURO-ALCO S.A., MD
83	15041	017893	Домашний чай	2015.10.11	SoloMia., Obschestvo s ogranichennoi otvetstvennostiu sovmestnoe ucraïnsco- angliisocoe predpriatie s inostrannoï investitiei, UA

1	2	3	4	5	6
84	15042	017894	А ВЫСШИЙ СОРТ АСКОЛЬД БЛАГОРОДНЫЙ ЧАЙ	2015.10.11	SoloMia., Obscestvo s ograniceanoi otvetstvennostiu sovmeštnoe ucrainsco- angliiscoe predprieatie s inostranoi investitiei, UA
85	15073	017872	DEPOACETILCISTEIN	2015.10.10	DEPOFARM S.R.L., MD
86	15084	017995	ufesa	2015.10.31	VIZGAITIS S.R.L., MD
87	15109	017970	ANNA	2015.10.31	GALUPA Dumitru, MD
88	15129	017927	МИРОВОЙ ЗАКУСОК	2015.10.18	MARIBOR S.R.L., MD
89	15130	017928	ХРЮШКИНЫ УШКИ URECHIUȘI DE PURCELUȘI МИРОВОЙ ЗАКУСОК	2015.10.18	MARIBOR S.R.L., MD
90	15162	017865	SI!	2015.10.05	EURO-ALCO S.A., MD
91	15203	017940	РОЗОВОЕ СЕРДЦЕ	2015.10.19	CUZNEȚOV Iurie, MD
92	15204	017941	ГОЛУБОЕ СЕРДЦЕ	2015.10.19	CUZNEȚOV Iurie, MD
93	15216	017942	MY VOXTEL ia-l cu tine!	2015.10.24	ORANGE MOLDOVA S.A., întreprindere mixtă, MD
94	15217	017943	MY VOXTEL возьми с собой!	2015.10.24	ORANGE MOLDOVA S.A., întreprindere mixtă, MD
95	15260	017857	THERAVIT ANTISTRESS	2015.10.04	Bayer Consumer Care AG, CH
96	15261	017858	ТЕРАВИТ АНТИСТРЕСС	2015.10.04	Bayer Consumer Care AG, CH
97	15333	017839	ORBITA	2015.10.04	TUTUN-CTC S.A., MD
98	15334	017882	ДОЛИНА ВИН	2015.10.06	TÎMCIC Vitalii, UA
99	15468	017971	LOVE	2015.10.26	COJOCARU Ruslan, MD
100	15578	017896	ALDI	2015.10.11	ALDI Einkauf GmbH & Co. oHG, DE
101	15579	017897	A	2015.10.11	ALDI Einkauf GmbH & Co. oHG, DE
102	15580	017898	A	2015.10.11	ALDI GmbH & Co. KG, DE
103	15666	017950	RINCOM	2015.10.28	Rincom-Grup S.R.L., MD
104	15846	017873	DEPODALERON	2015.10.10	DEPOFARM S.R.L., MD
105	15851	017945	FLORICA	2015.10.25	Flora-Plus S.R.L., societate comercială, MD
106	16018	017905	DORNA	2015.10.19	COCA-COLA ROMANIA S.R.L., RO
107	16057	017904	DORNA	2015.10.20	COCA-COLA ROMANIA S.R.L., RO
108	16170	017986	VERACRUZ	2015.10.27	Hyundai Motor Company, companie cu răspundere limitată încorporată conform legilor din Republica Coreea, KR
109	16212	017879	SYNTERRA	2015.10.06	Cladina Investments Limited, CY
110	16213	017991	RDCPM	2015.10.28	Fredric L. Plotnick, US
111	16378	017841	CRICOVA PRESTIGE COLLECTION	2015.10.03	CRICOVA S.A., combinat de vinuri, MD
112	16600	017967	VERIZON	2015.10.25	Verizon Trademark Services LLC, companie cu răspundere limitată a statului Delaware, US
113	16601	017969	V verizon	2015.10.25	Verizon Trademark Services LLC, companie cu răspundere limitată a statului Delaware, US
114	16676	017869	SOCOSVITA СОКОСВИТА	2015.10.11	ORHEI-VIT S.A., MD
115	16677	017968	V verizon	2015.10.25	Verizon Trademark Services LLC, companie cu răspundere limitată a statului Delaware, US
116	16922	017884	WWW.ALLMOLDOVA.COM	2015.10.11	ZINGAN.COM S.R.L., MD
117	17157	019156	H&M	2015.10.03	H&M Hennes & Mauritz AB, SE
118	17483	017931	СІАО	2015.10.18	TYMBARK S.A., PL
119	17600	017934	TEDI	2015.10.18	TYMBARK - MWS Sp. z o. o. S.K.A., PL
120	18658	017848	LAMB WESTON	2015.10.04	ConAgra Foods Lamb Weston, Inc., US

Lista duplicatelor certificatelor de înregistrare a mărcilor

Se publică următoarele date: numărul curent, numărul de ordine al înregistrării, titularul, codul țării conform normei ST.3 OMPI, data eliberării duplicatului

Nr. crt.	(111) Nr. de ordine al înregistrării	(730) Titular, cod ST.3 OMPI	Data eliberării duplicatului
1	17961	Volovetkaia E., întreprindere individuală Bd. Moscova nr. 9/2, ap. 15, MD-2068, Chișinău, Republica Moldova	2015.04.03

FC9L Lista desenelor și modelelor industriale respinse

Se publică următoarele date: numărul curent, numărul de depozit, data de depozit, numărul de desene și modele industriale, data adoptării hotărârii de respingere, numărul BOPI în care a fost publicată cererea

Nr. crt.	(21) Nr. de depozit	(22) Data de depozit	(28)(20) Nr. de desene și modele industriale	Data adoptării hotărârii de respingere	(43) Nr. BOPI
1	f 2014 0029	2014.04.11	3	2015.04.28	9/2014

MK4L Lista certificatelor de înregistrare a desenelor și modelelor industriale al căror termen de valabilitate a expirat (inclusiv termenul de grație) conform art. 14 din Legea nr. 161-XVI/2007

Se publică următoarele date: numărul curent, titularul, codul țării conform normei ST.3 OMPI, numărul certificatului, numărul de depozit, data de depozit, data expirării termenului de valabilitate

Nr. crt.	(73) Titular, cod ST.3 OMPI	(11) Nr. certificatului	(21) Nr. de depozit	(22) Data de depozit	(18) Data expirării termenului de valabilitate
1	STRAUSS COFFEE B. V., NL 1183 AT Amstelveen, Prof. J. H. Bavincklaan 2, Rotterdam, Olanda	1239	f 2009 0065	2009.10.22	2014.10.22

MG4L Lista titularilor decăzuți din drepturi prin neachitarea taxelor de eliberare a certificatelor de înregistrare a desenelor și modelelor industriale

Se publică următoarele date: numărul curent, titularul, codul țării conform normei ST.3 OMPI, numărul certificatului, clasele conform CIDMI, numărul de depozit, data de depozit, numărul BOPI în care a fost publicată hotărârea de înregistrare a desenului și modelului industrial

Nr. crt.	(73) Titular, cod ST.3 OMPI	(11) Nr. certificatului	(51) Clase	(21) Nr. de depozit	(22) Data de depozit	(44) Nr. BOPI
1	MARGARINT Anatolie, MD BACIU Vasile, MD	1570	09-01, 07	f 2012 0117	2012.12.22	8/2014

Lista eratelor

Se publică următoarele date: numărul curent, obiectul de proprietate industrială, numărul titlului de protecție, numărul depozitului, numărul BOPI, datele inițiale care au fost publicare, datele rectificate

Nr. crt.	OPI	Nr. de depozit	Nr. titlului de protecție	Nr. BOPI,	Date inițiale	Date rectificate
1	Desen/ model industrial	f 2004 0156	940	12/2006 12/2007 11/2009	(73) Str. Transnistriei nr. 16, MD-2023, Chișinău, Republica Moldova	(73) Str. Transnistria nr. 16, MD-2036, Chișinău, Republica Moldova
2	Desene/ modele industriale	f 2014 0014 f 2014 0015 f 2014 0016	1611 1612 1614	2/2015	(72) CIOBANU Gheorghe, GROPPA Stanislav, DOROGAN Valerian, DUCA Victoria, DANAUL Serghei, VIERU Stanislav, VIERU Tatiana, PÎRȚAC Ion	(72) CIOBANU Gheorghe, GROPPA Stanislav, DOROGAN Valerian, DUCA Victoria, DANAUL Serghei, VIERU Stanislav, VIERU Tatiana, PÎRȚAC Ion
3	Cerere de înregistrare a mărcii	035261	-	8/2014	(511) NCL(10-2014) 12 -anvelope (pneuri).	(511) NCL(10-2014) 12 -anvelope.

VII

Comisia de contestații a AGEPI / Appeals Board of AGEPI

În prezenta Secțiune se publică informații privind rezultatele examinării contestațiilor depuse la Comisia de contestații a AGEPI.

This Section publishes information on the results of examination of appeals lodged with the Appeals Board of AGEPI.

Lista contestațiilor examinate la Comisia de Contestații în luna aprilie 2015, în privința cărora procedura a fost finalizată

Se publică următoarele date: numărul curent, denumirea OPI, numărul și data depozitului, numărul titlului de protecție, solicitantul sau titularul, contestatarul, data depunerii și obiectul contestației, data examinării contestației, rezultatul examinării contestației

Nr. crt.	Denumirea OPI Nr. și data depozitului / Nr. titlului de protecție Solicitant / Titular	Contestatar	Data depunerii și obiectul contestației	Data examinării contestației	Rezultatul examinării contestației
1	2	3	4	5	6
1	Marcă națională MAPT MART 014983 2004.06.15 Nr. certificat 12654 EURO-ALCO S.A., MD	EURO-ALCO S.A., MD	2015.01.23 Privind repunerea în drepturi	2015.04.30	<p>1. Se repune în drepturi titularul mărcii nr. 12654 și se reia procedura de reînnoire.</p> <p>2. În termen de până la o lună de la data expedierii prezentei hotărâri, titularul va achita taxa pentru reînnoirea valabilității certificatului de înregistrare a mărcii pe o perioadă de 10 ani pentru o clasă de produse și servicii – 250 euro și pentru fiecare clasă de produse și servicii, depășind 1 – 50 euro (3x50 – 150 euro) (p. 41 din Taxele pentru servicii cu semnificație juridică în domeniul protecției obiectelor proprietății intelectuale, aprobate prin Hotărârea Guvernului nr. 774 din 1997.08.13), precum și taxa de 50 % din cuantumul taxei pentru reînnoire – 200 euro pentru acordarea unei perioade de grație de 6 luni pentru reînnoirea valabilității certificatului de înregistrare a unei mărci individuale (p. 42 din Hotărârea menționată), total – 600 euro.</p> <p>3. Se transmite dosarul în Departamentul Mărci, Modele și Desene Industriale pentru continuarea procedurilor.</p> <p><i>Notă:</i> Pentru taxele menționate pot fi aplicate scutiri (50%), dacă solicitantul nu a preluat sau nu a transmis în condițiile legale dreptul său până la data plății și este o întreprindere care întrunește criteriile stabilite în art. 2 al. (2-4) din Legea nr. 206-XVI din 7 iulie 2006 privind susținerea sectorului întreprinderilor mici și mijlocii.</p>
2	Desene și modele industriale Pachete pentru ciment f 2009 0056 2009.07.30 Nr. certificat 1236 LAFARGE, FR	LAFARGE, FR	2015.03.05 Privind restabilirea în drepturi	2015.04.30	<p>1. Se restabilește în drepturi titularul desenelor, modelelor industriale nr. certificat 1236 și se reia procedura de reînnoire.</p> <p>2. În termen de până la o lună de la data expedierii prezentei hotărâri, titularul va achita taxa pentru reînnoirea valabilității certificatului de înregistrare a desenelor, modelelor industriale pe o perioadă de 5 ani pentru un desen, model industrial – 100 euro și pentru fiecare desen, model suplimentar, depășind 1 în depozit multiplu – 10 euro (2x10 – 20 euro) (p. 51 din Taxele pentru servicii cu semnificație juridică în domeniul protecției obiectelor proprietății intelectuale, aprobate prin Hotărârea Guvernului nr. 774 din 13.08.1997), precum și taxa de 50 % din cuantumul taxei pentru reînnoire – 60 euro pentru acordarea unei perioade de grație de 6</p>

					luni pentru reînnoirea valabilității certificatului de înregistrare a desenului, modelului industrial (p. 52 din Hotărârea menționată), total – 180 euro. 3. Se transmite dosarul în Departamentul Mărci, Modele și Desene Industriale pentru continuarea procedurilor.
3	Marcă internațională BRASCHI IR 1022125 2009.11.03 ROYAL TRADE S.P.A., SM	ROYAL TRADE S.P.A., SM	2015.04.01 Împotriva Deciziei de respingere totală a cererii de înregistrare a mărcii	2015.04.30	1. Se acceptă revendicarea contestatarului, în temeiul scrisorii de acord prezentate. 2. Se abrogă Decizia Departamentului Mărci, Modele și Desene Industriale din 2015.01.28 și se acceptă protecția mărcii solicitate pentru totalitatea produselor revendicate în cerere din clasa 25. 3. Se transmite dosarul în Departamentul Mărci, Modele și Desene Industriale pentru continuarea procedurilor.
4	Marcă internațională KHODORKOVSKY IR 1178901 2013.03.18 MBK IP UK LIMITED, GB	MBK IP UK LIMITED, GB	2015.03.20 Împotriva Deciziei de respingere totală a cererii de înregistrare a mărcii	2015.04.30	1. Se acceptă revendicarea contestatarului, în temeiul acordului prezentat. 2. Se abrogă Decizia Departamentului Mărci, Modele și Desene Industriale din 2015.02.17 și se acceptă protecția mărcii solicitate pentru totalitatea produselor și serviciilor revendicate în cerere din clasele 09, 16, 25, 35, 36, 38, 41, 45. 3. Se transmite dosarul în Departamentul Mărci, Modele și Desene Industriale pentru continuarea procedurilor.
5	Marcă internațională ХОДОРКОВСКИЙ IR 1180234 2013.03.18 MBK IP UK LIMITED, GB	MBK IP UK LIMITED, GB	2015.03.20 Împotriva Deciziei de respingere totală a cererii de înregistrare a mărcii	2015.04.30	1. Se acceptă revendicarea contestatarului, în temeiul acordului prezentat. 2. Se abrogă Decizia Departamentului Mărci, Modele și Desene Industriale din 2015.01.14 și se acceptă protecția mărcii solicitate pentru totalitatea produselor și serviciilor revendicate în cerere din clasele 09, 16, 25, 35, 36, 38, 41, 45. 3. Se transmite dosarul în Departamentul Mărci, Modele și Desene Industriale pentru continuarea procedurilor.
6	Marcă națională  014857 2004.05.14 Nr. certificat 12414 OLMOSDON S.R.L., MD	OLMOSDON S.R.L., MD	2015.02.19 Privind repunerea în drepturi	2015.04.30	1. Se repune în drepturi titularul mărcii nr. 12414 și se reia procedura de reînnoire. 2. În termen de până la o lună de la data expedierii prezentei hotărâri, titularul va achita taxa pentru reînnoirea valabilității certificatului de înregistrare a mărcii pe o perioadă de 10 ani pentru o clasă de produse și servicii – 250 euro și pentru fiecare clasă de produse și servicii, depășind 1 – 50 euro (3x50 – 150 euro) (p. 41 din Taxele pentru servicii cu semnificație juridică în domeniul protecției obiectelor proprietății intelectuale, aprobate prin Hotărârea Guvernului nr. 774 din 13.08.1997), precum și taxa de 50 % din cuantumul taxei pentru reînnoire - 200 Euro pentru acordarea unei perioade de grație de 6 luni pentru reînnoirea valabilității certificatului de înregistrare a unei mărci individuale (p. 42 din Hotărârea menționată), total – 600 euro. 3. Se transmite dosarul în Departamentul Mărci, Modele și Desene Industriale pentru continuarea procedurilor. <i>Notă:</i> Pentru taxele menționate pot fi aplicate scutiri (50%), dacă solicitantul nu a preluat sau nu a transmis în condițiile legale dreptul său până la data plății și este o întreprindere care întrunește criteriile stabilite în art. 2 al. (2-4) din Legea nr. 206-XVI din 7 iulie 2006 privind susținerea sectorului întreprinderilor mici și mijlocii.

1	2	3	4	5	6
7	<p>Marcă națională ДАЧНОЕ</p> <p>032860 2013.03.25</p> <p>Obshchestvo s ogranitchennoy otvetstvennost'yu "Koordiniroyushchy raspredelitel'ny tsentr "EFKO- Kaskad", RU</p>	<p>Obshchestvo s ogranitchennoy otvetstvennost'yu "Koordiniroyushchy raspredelitel'ny tsentr "EFKO- Kaskad", RU</p>	<p>2015.01.16 Împotriva Deciziei de respingere totală a cererii de înregistrare a mărcii</p>	2015.04.30	<p>1. Se acceptă revendicarea contestatarului.</p> <p>2. Se abrogă Decizia Departamentului Mărci, Modele și Desene Industriale din 2014.11.20 și se acceptă înregistrarea mărcii solicitate pentru totalitatea produselor și serviciilor revendicate în cerere din clasele 29, 30, 35, 43.</p> <p>3. Se transmite dosarul în Departamentul Mărci, Modele și Desene Industriale pentru continuarea procedurilor.</p>
8	<p>Marcă națională</p>  <p>034516 2014.01.21</p> <p>TRESMUS-GRUP S.R.L., MD</p>	<p>TRESMUS-GRUP S.R.L., MD</p>	<p>2015.03.30 Împotriva Deciziei de respingere totală a cererii de înregistrare a mărcii</p>	2015.04.30	<p>1. Se respinge revendicarea contestatarului.</p> <p>2. Se menține în vigoare Decizia Departamentului Mărci, Modele și Desene Industriale din 2015.01.30.</p> <p>3. Se transmite dosarul în arhivă.</p>
9	<p>Marcă națională TACIVIEN</p> <p>034673 2014.02.19</p> <p>Merck Sharp & Dohme Corp., US</p>	<p>Merck Sharp & Dohme Corp., US</p>	<p>2015.03.03 Împotriva Deciziei de respingere totală a cererii de înregistrare a mărcii</p>	2015.04.30	<p>1. Se acceptă parțial revendicarea contestatarului.</p> <p>2. Se abrogă Decizia Departamentului Mărci, Modele și Desene Industriale din 2015.02.05 și se acceptă înregistrarea mărcii solicitate pentru următoarele produse din clasa 05: „preparate farmaceutice anticanceroase”.</p> <p>3. Se transmite dosarul în Departamentul Mărci, Modele și Desene Industriale pentru continuarea procedurilor.</p>
10	<p>Marcă națională BULGARI WINERY</p> <p>034889 2014.04.07</p> <p>BULGARI WINERY S.R.L., întreprindere cu capital străin, MD</p>	<p>BULGARI WINERY S.R.L., întreprindere cu capital străin, MD</p>	<p>2015.03.18 Împotriva Deciziei de respingere totală a cererii de înregistrare a mărcii</p>	2015.04.30	<p>1. Se acceptă revendicarea contestatarului, în temeiul scrisorii de acord prezentate.</p> <p>2. Se abrogă Decizia Departamentului Mărci, Modele și Desene Industriale din 2015.02.24 și se acceptă înregistrarea mărcii solicitate pentru totalitatea produselor revendicate în cerere din clasa 33. Dreptul exclusiv nu se va extinde asupra elementului verbal „WINERY”.</p> <p>3. Se transmite dosarul în Departamentul Mărci, Modele și Desene Industriale pentru continuarea procedurilor.</p>

VIII

Decizii ale instanțelor judecătorești / Court decisions

Cu privire la executarea Încheierii Instanței de insolvabilitate a Curții de Apel Chișinău din 17.03.2015

Întru executarea Încheierii Instanței de insolvabilitate a Curții de Apel Chișinău din 17.03.2015 (dosarul nr. 2i-127/14), privind intentarea procedurii de faliment față de S.R.L. „Viada-Parc”, c/f 1003600050322:

- se ridică sechestrul aplicat asupra mărcii nr. 21418 din 18.11.2009, în baza Încheierii Colegiului Civil, comercial și de contencios administrativ al Curții de Apel Chișinău din 08.04.2014 (dosarul nr. 2i-158/14), prin ordinul Directorului General AGEPI nr. 72 din 23.04.2014;

- se menține sechestrul asupra mărcii nr. 21418 din 18.11.2009, aplicat în baza Hotărârii Instanței de insolvabilitate a Curții de Apel Chișinău din 15.05.2014 (dosarul nr. 2i-127/14), prin Ordinul Directorului General AGEPI nr. 108 din 17.06.2014.

Cu privire la aplicarea sechestrului asupra OPI înregistrate pe numele titularului EURO MANSARDE S.R.L.

Întru executarea Încheierii Executorului judecătoresc Șapa Ludmila nr. 085-529/2015 din 08.04.2015, privind executarea documentului executoriu nr. 2-9242/14 din 22.12.2014 emis de Judecătoria Centru, prin care s-a dispus aplicarea sechestrului asupra OPI înregistrate pe numele titularului EURO MANSARDE S.R.L., c/f 108600031126:

- se aplică sechestrul asupra mărcii nr. 22104 din 03.11.2010 și a operei de arhitectură conform certificatului Seria OA nr. 2525/2798 din 17.11.2010;

- pe perioada aplicării sechestrului se sistează orice procedură legală ce ține de statutul juridic al OPI înregistrate pe numele titularului EURO MANSARDE S.R.L., str. Miron Costin nr. 17, bloc 2, of. 502, MD-2068, Chișinău, Republica Moldova, inclusiv transmiterea drepturilor asupra acestora.

Cu privire la menținerea sechestrului asupra mărcii nr. R 5899, titular Colegiul Național de Viticultură și Vinificație din Chișinău

Întru executarea Încheierii Executorului judecătoresc Șapa Ludmila nr. 085s-609/15 din 20.04.2015, privind executarea documentului executoriu t/e. 2-2923/15 din 02.05.15 emis de Judecătoria Rîșcani, prin care s-a dispus aplicarea sechestrului asupra bunurilor debitorului Colegiul Național de Viticultură și Vinificație din Chișinău, c/f 1003600075444:

- se menține sechestrul asupra mărcii nr. R 5899 din 16.04.1996, înregistrată pe numele titularului Colegiul Național de Viticultură și Vinificație din Chișinău, Str. Grățiești nr. 1, MD-2050, Stăuceni, Chișinău, Republica Moldova, aplicat în baza Încheierilor Executorului judecătoresc Șapa Ludmila nr. 085s-626/14 din 24.06.2014 și nr. 085s-553/15 din 02.03.2015.

Cu privire la menținerea sechestrului asupra mărcii nr. R 10214, titular ORLACT S.A.

Întru executarea Încheierii Colegiului Civil al Curții de Apel Chișinău din 09.04.2015 (dosarul nr. 2i-185/15), privind aplicarea sechestrului asupra bunurilor debitorului ORLACT S.A., c/f 1003606008613:

- se menține sechestrul asupra mărcii nr. R 10214 din 27.06.2002, înregistrată pe numele titularului ORLACT S.A., str. Boris Glavan nr. 3, MD-3405, Orhei, Republica Moldova, aplicat în baza Încheierii Executorului judecătoresc Balan Cornelia nr. 075/614/2014 din 12.09.2014.

**Cu privire la anularea interdicției
asupra mărcii nr. 14924, titular „Glorinal” S.R.L.**

Întru executarea Încheierii Executorului judecătoresc Iacob Miron nr. 010-1198/15 din 24.04.2015 prin care s-a dispus anularea măsurilor de asigurare față de Glorinal S.R.L., c/f 1002600015739:

- se anulează interdicția aplicată în baza Încheierii Executorului judecătoresc Iacob Miron nr. 010-1198/15 din 11.03.2015, asupra mărcii nr. 14924 din 09.02.2006, înregistrată pe numele titularului Glorinal S.R.L., Str. Zamfir Arbore nr. 15, MD-2005, Chișinău, Republica Moldova;

- se reiau procedurile legale ce țin de statutul juridic al mărcii nr. 14924 din 09.02.2006, inclusiv transmiterea drepturilor asupra acesteia.

**Cu privire la menținerea sechestrului
asupra OPI înregistrate pe numele
titularului SC Multievo S.R.L.**

Întru executarea Încheierii Curții de Apel Chișinău din 14.04.2015 (dosarul nr. 2i-186/15), cu privire la intentarea procesului de insolvență și aplicarea sechestrului asupra bunurilor debitorului SC Multievo S.R.L., c/f 1004600026339:

- se menține sechestrul asupra mărcilor nr. 13097 din 26.10.2004 și 16490 din 17.04.2007, înregistrate pe numele titularului SC Multievo S.R.L., Str. Bucuriei nr. 1, MD-2004, Chișinău, Republica Moldova, aplicat în baza Încheierii Executorului judecătoresc Viorica Onoi nr. 007/709/2014 din 10.03.2014.

**Cu privire la executarea Încheierii Colegiului Civil, Comercial
și de Contencios Administrativ al Curții de Apel Chișinău din 12.09.2014**

Întru executarea Încheierii Colegiului Civil, Comercial și de Contencios Administrativ al Curții de Apel Chișinău din 12.09.2014 (dosarul nr. 2i-96/14), privind intentarea procedurii de faliment față de VITIS-HÎNCEȘTI S.A., c/f 1002605001506:

- se anulează interdicția de înstrăinare a mărcilor nr. R 4341, R 7003, R 7625, 12502, 12601, 16367, titular VITIS-HÎNCEȘTI S.A., c/f 1002605001506, aplicată în baza Încheierii Executorului judecătoresc Talmaci Roman nr. 003-468r/14 din 13.01.2014;

- se aplică interdicția de înstrăinare a mărcilor nr. R 4341, R 7003, R 7625, 12601, titular VITIS-HÎNCEȘTI S.A., c/f 1002605001506, în baza Încheierii Colegiului Civil, Comercial și de Contencios Administrativ al Curții de Apel Chișinău din 12.09.2014 (dosarul nr. 2i-96/14);

- pe perioada aplicării interdicției, se interzice orice procedură referitoare la modificarea statutului juridic al mărcilor nr. R 4341, R 7003, R 7625, 12601, fără acordul expres al lichidatorului Popa Ion, administrator autorizat, deținător al Autorizației nr. 63 din 14.01.2015, eliberată de Ministerul Justiției în baza Ordinului nr. 4 din 12.01.2015, cu sediul mun. Chișinău, str. Valea Albă 10/1, MD-2049.

**Cu privire la menținerea sechestrului
asupra OPI înregistrate pe numele
titularului SC Multievo S.R.L.**

Întru executarea Încheierii Executorului judecătoresc Igor Doroftei nr. 064-712/15 din 21.04.2015, cu privire la executarea documentului executoriu nr. 2c-411/14 din 13.05.2014, emis de Judecătoria Ciocana, mun. Chișinău și aplicarea interdicției asupra bunurilor debitorului SC Multievo S.R.L., c/f 1004600026339:

- se menține sechestrul asupra mărcilor nr. 13097 din 26.10.2004 și nr. 16490 din 17.04.2007, înregistrate pe numele titularului SC Multievo S.R.L., Str. Bucuriei nr. 1, MD-2004, Chișinău, Republica Moldova, aplicat conform Ordinul Directorului General AGEPI nr. 49 din 24.03.2014, în temeiul:

- Încheierii Executorului judecătoresc Viorica Onoi nr. 007/709/2014 din 10.03.2014;
- Încheierii Curții de Apel Chișinău din 14.04.2015 (dosarul nr. 2i-186/15);
- Încheierii Executorului judecătoresc Igor Doroftei nr. 064-712/15 din 21.04.2015.

**Cu privire la menținerea sechestrului
asupra OPI înregistrate pe numele
titularului S.R.L. BAJURA-COM**

Întru executarea Încheierii Executorului judecătoresc Igor Doroftei nr. R064-603/15 din 21.04.2015 prin care s-a dispus aplicarea interdicției asupra bunurilor debitorului S.R.L. BAJURA-COM, c/f 1002600010723:

- se menține sechestrul asupra mărcii nr. 14459 din 2005.04.19, înregistrată pe numele titularului S.R.L. BAJURA-COM, c/f 1002600010723, aplicat conform Ordinului Directorului General AGEPI nr. 165 din 08.12.2010, în temeiul:

- Încheierii Oficiului de Executare Ciocana nr. 075-86/2010 din 23.11.2010;
- Încheierii Executorului judecătoresc Igor Doroftei nr. R064-603/15 din 21.04.2015.

**Cu privire la aplicarea sechestrului
asupra mărcii nr. 17978, înregistrate pe numele titularului
Elita-5 Auto S.R.L., întreprindere mixtă**

Întru executarea Încheierii Curții de Apel Chișinău, instanța de insolvență, din 21.04.2015 (dosarul nr. 2i-189/15), privind aplicarea sechestrului asupra bunurilor debitorului, Elita-5 Auto S.R.L., întreprindere mixtă, IDNO 1002600042580:

- se aplică sechestrul asupra mărcii nr. 17978 din 23.11.2007, înregistrate pe numele titularului Elita-5 Auto S.R.L., întreprindere mixtă, c/f 1002600042580, în temeiul:

- Încheierii Curții de Apel Chișinău, instanța de insolvență din 21.04.2015 (dosarul nr. 2i-189/15);

- pe perioada aplicării sechestrului, se sistează orice procedură legală ce ține de statutul juridic al mărcii nr. 17978 din 23.11.2007, înregistrate pe numele titularului Elita-5 Auto S.R.L., întreprindere mixtă, Bd. Dacia nr. 55, MD-2062, Chișinău, Republica Moldova, inclusiv transmiterea drepturilor asupra acesteia.

**Cu privire la aplicarea interdicției
asupra OPI înregistrate pe numele dlui Guțu Constantin**

Întru executarea Încheierii Executorului judecătoresc Vînaga Corneliu nr. 078-365/2015 din 23.04.2015, privind executarea documentului executoriu nr. 2a-2542/15 din 18.03.2015 emis de către Curtea de Apel Chișinău, prin care s-a dispus aplicarea interdicției asupra OPI înregistrate pe numele debitorului Guțu Constantin, IDNP 0962511887469:

- se aplică interdicția, cu sistarea, pe perioada aplicării acesteia, a oricăror proceduri referitor la cota-parte a dlui Guțu Constantin Vasile, coautorul operei științifice conform certificatului Seria OȘ nr. 624/2950 din 25.03.2011, înregistrată pe numele Bobu Victor Gheorghe, Zota Eremei Gherasim, Petrovici Vergil Gheorghe, Guțu Constantin Vasile.

Buletinul Oficial de Proprietate Industrială poate fi consultat gratuit la Agenția de Stat pentru Proprietatea Intelectuală a Republicii Moldova (AGEPI) – în sala de lectură a bibliotecii sau online pe adresa: <http://agepi.gov.md/md/publishing/bopi.php>

Buletinul Oficial de Proprietate Industrială poate fi procurat la AGEPI. Persoanele interesate pot comanda contra cost exemplare individuale pe hârtie sau pe CD-ROM.

Abonarea la Buletinul Oficial de Proprietate Industrială pe suport de hârtie și pe CD-ROM este nelimitată și poate fi efectuată direct la AGEPI (inclusiv prin fax, e-mail sau online).

Prețurile de abonare:

- BOPI pe suport de hârtie - 220 de lei pe 3 luni, 440 de lei pe 6 luni, 875 de lei pe un an;
- BOPI pe CD-ROM - 90 de lei pe 3 luni, 180 de lei pe 6 luni, 360 de lei pe un an.

Adresa AGEPI:

Str. Andrei Doga nr. 24, bloc 1,
MD-2024, Chișinău, Republica Moldova
tel.: (022) 40-05-01; (022) 40-06-07; (022) 40-06-08
fax: (022) 44-01-19
e-mail: office@agepi.gov.md
<http://agepi.gov.md/>

Consiliul editorial:

dr. Lilia Bolocan (președinte), dr. Svetlana Munteanu, dr. Ion Țîganaș, dr. Maria Rojnevschi,
Ala Gușan, Petru Grosu, dr. Simion Levițchi, Natalia Mogol, Andrei Moisei, dr. Iurie Badâr

Redactor: Margareta Petrache

Tehnoredactare computerizată: Zinaida Sciptov