

**AGENȚIA DE STAT
PENTRU PROPRIETATEA INTELLECTUALĂ
CHIȘINĂU – REPUBLICA MOLDOVA**

**BULETIN OFICIAL
DE
PROPRIETATE INTELLECTUALĂ**

**The Official Bulletin
of Intellectual Property**

**4
2024**

Publicat la 30 aprilie 2024

PUBLICAȚIILE AGEPI

Buletinul Oficial de Proprietate Intelectuală (BOPI):

- apare din anul 1993, având o periodicitate lunară;
- include informații privind cererile din domeniul proprietății intelectuale depuse la AGEPI, titlurile de protecție acordate și certificatele înregistrate, modificările în statutul juridic al obiectelor de proprietate industrială, hotărârile Comisiei de contestații, deciziile instanțelor judecătorești privind litigiile în domeniul proprietății intelectuale, acte normative naționale și tratate internaționale, comunicări și alte informații de ordin general ce vizează domeniul proprietății intelectuale.

Revista de proprietate intelectuală, știință și educație „Intellectus”:

- apare din anul 1995, având o periodicitate semestrială;
- este o publicație științifică, recenzată, cu acces deschis, acreditată, prin Decizia Consiliului de conducere al Agenției Naționale de Asigurare a Calității în Educație și Cercetare nr. 23 din 30 septembrie 2022 cu privire la evaluarea, clasificarea și monitorizarea revistelor științifice, în categoria de clasificare B la profilurile: Științe juridice; Științe economice; Științe inginerești și tehnologii;
- abordează multilateral diverse aspecte ale proprietății intelectuale, prevederile legislației naționale și internaționale în domeniu, publică studii semnate de cercetători și inventatori din diferite domenii ale științei, economiei, educației și tehnicii.

Abonarea la publicațiile AGEPI pe suport de hârtie este nelimitată și poate fi efectuată direct la AGEPI (inclusiv prin e-mail).

Pentru informații detaliate privind condițiile de abonare, accesați:

<http://agepi.gov.md/ro/services/biblioteca-pi>

Telefon de contact: (+373 22) 188-597

**A p a r e
din octombrie 1993**

Nr. 4

30 aprilie 2024

**Agencia de Stat
pentru
Proprietatea Intelectuală**

Director general	(+37322) 400-508
Director general adjunct	(+37322) 188-600
Director general adjunct	(+37322) 188-502
Direcția brevete	(+37322) 188-646
Direcția mărci și design industrial	(+37322) 188-530
Direcția drept de autor	(+37322) 188-625
Direcția comunicare, relații internaționale și integrare europeană	(+37322) 188-583
Direcția juridică	(+37322) 188-560
Direcția management instituțional	(+37322) 188-688
Colegiul de redacție	(+37322) 188-589

**<http://agepi.gov.md/>
e-mail: office@agepi.gov.md**

**© AGEPI
Str. Andrei Doga nr. 24, bloc 1,
MD-2024, Chișinău,
Republica Moldova**

CUPRINS

Informație generală	5
I. Invenții	7
BB1A Cereri de brevet de invenție publicate	15
BB1Y Cereri de brevet de invenție de scurtă durată publicate	20
BB2A Cereri de brevet european pentru care s-a solicitat validarea în Republica Moldova publicate	22
FF4A Brevete de invenție acordate	44
FF9Y Brevete de invenție de scurtă durată acordate	49
FG9A Publicarea brevetelor europene validate în Republica Moldova	56
FG4A Lista brevetelor de invenție eliberate	63
FG9Y Lista brevetelor de invenție de scurtă durată eliberate	63
II. Soiuri de plante	64
BZ9E Cereri de brevet pentru soi de plantă publicate	66
FF9E Brevete pentru soi de plantă acordate	68
FG9E Brevete pentru soi de plantă eliberate	70
III. Mărci	71
Cereri de înregistrare	74
Mărci înregistrate în baza cererilor acceptate parțial	130
Lista certificatelor de înregistrare a mărcilor eliberate în martie 2024	150
Lista mărcilor reînnoite	154
IV. Indicații geografice, denumiri de origine, specialități tradiționale garantate	165
Lista indicațiilor geografice din Georgia înaintate spre protecție în Republica Moldova în baza Acordului dintre Republica Moldova și Georgia	167
V. Design industrial (Desene și modele industriale)	169
BA1L Cereri de înregistrare	173
FG4L Lista certificatelor de înregistrare a desenelor și modelelor industriale eliberate	194
ND4L Lista desenelor și modelelor industriale reînnoite	194
FG4L Lista desenelor și modelelor industriale înregistrate în Republica Moldova conform Aranjamentului de la Haga, aranjate în ordinea numerelor de înregistrare internațională	195
VI. Modificări intervenite în statutul juridic al cererilor și titlurilor de protecție	197
Lista modificărilor	198
Lista contractelor de cesiune	202
FA9A Lista cererilor de brevet de invenție retrase	205
FC9A Lista cererilor de brevet de invenție respinse	205
MM4A Lista brevetelor de invenție a căror valabilitate a încetat înainte de termen prin neachitarea taxei (cu dreptul de restabilire)	205
MM4A Lista brevetelor de invenție a căror valabilitate a încetat înainte de termen prin neachitarea taxei, pentru care termenul de restabilire a expirat	205
TC4A Lista brevetelor de invenție eliberate, cu corecturi sau modificări în pagina de capăt (bibliografică) a documentului	206
FA9Y Lista cererilor de brevet de invenție de scurtă durată retrase	206
FC9Y Lista cererilor de brevet de invenție de scurtă durată respinse	207
MM9Y Lista brevetelor de invenție de scurtă durată a căror valabilitate a încetat înainte de termen prin neachitarea taxei (cu dreptul de restabilire)	207
MK4A Lista brevetelor de invenție de scurtă durată a căror valabilitate a expirat	207
MM4A Lista brevetelor europene validate a căror valabilitate a încetat înainte de termen prin neachitarea taxei, pentru care termenul de restabilire a expirat	208
FA9E Cereri de brevet pentru soi de plantă retrase	208
MM9E Lista brevetelor pentru soi de plantă a căror valabilitate a încetat înainte de termen prin neachitarea taxei, pentru care termenul de restabilire a expirat	209
Lista cererilor de înregistrare a mărcilor retrase	209
Lista cererilor de înregistrare a mărcilor respinse	209
Lista certificatelor de înregistrare a mărcilor al căror termen de valabilitate a expirat (inclusiv termenul de grație)	210
Lista mărcilor valabilitatea înregistrării cărora expiră în septembrie 2024	214
Lista duplicatelor certificatelor de înregistrare a mărcilor	228
FA9L Lista desenelor și modelelor industriale retrase	228
MK4L Lista certificatelor de înregistrare a desenelor și modelelor industriale al căror termen de valabilitate a expirat (inclusiv termenul de grație)	229
FC9L Lista desenelor și modelelor industriale respinse în Republica Moldova conform Aranjamentului de la Haga	230
Lista eratelor	230
VII. Comisia de contestații a AGEPI	231
VIII. Comisia de mediere	231
IX. Decizii ale instanțelor judecătorești	235
X. Monitor	237
XI. Materiale de informare din domeniul proprietății intelectuale	237

CONTENTS

General information	5
I. Inventions	7
BB1A Published patent applications	15
BB1Y Published short-term patent applications	20
BB2A Published European patent applications for which validation in the Republic of Moldova has been requested ...	22
FF4A Granted patents for invention	44
FF9Y Granted short-term patents for invention	49
FG9A Publication of European patents validated in the Republic of Moldova	56
FG4A List of issued patents for invention	63
FG9Y List of issued short-term patents for invention	63
II. Plant varieties	64
BZ9E Published plant variety patent applications	66
FF9E Granted plant variety patents	68
FG9E Issued plant variety patents	70
III. Trademarks	71
Applications for registration	74
Trademarks registered on the basis of partially accepted applications	130
List of trademark registration certificates issued in March 2024	150
List of renewed trademarks	154
IV. Geographical indications, appellations of origin, traditional specialties guaranteed	165
List of geographical indications of Georgia submitted for protection in the Republic of Moldova on the basis of the Agreement between the Republic of Moldova and Georgia	167
V. Industrial design	169
BA1L Applications for registration	173
FG4L List of issued industrial design registration certificates	194
ND4L List of renewed industrial designs	194
FG4L List of industrial designs registered in the Republic of Moldova according to the Hague Agreement grouped in the numerical order	195
VI. Amendments made in the legal status of applications and titles of protection	197
List of amendments	198
List of assignment agreements	202
FA9A List of withdrawn patent applications	205
FC9A List of rejected patent applications	205
MM4A List of invalid patents for invention by nonpayment of fee (with the right of revalidation)	205
MM4A List of invalid patents for invention by nonpayment of fee, for which the term of revalidation has expired	205
TC4A List of issued patents for invention with corrected or modified first page of the document	206
FA9Y List of withdrawn short-term patent applications	206
FC9Y List of rejected short-term patent applications	207
MM9Y List of invalid short-term patents for invention by nonpayment of fee (with the right of revalidation)	207
MK4A List of short-term patents for invention the term of validity of which has expired	207
MM4E List of invalid validated European patents by nonpayment of fee, for which the term of revalidation has expired	208
FA9E Withdrawal of plant variety applications	208
MM9E List of invalid plant variety patents by nonpayment of fee, for which the term of revalidation has expired	209
List of withdrawn trademark applications	209
List of rejected trademark applications	209
List of trademark registration certificates the term of validity of which has expired (including the grace period)	210
List of trademarks the term of validity of which expires in September 2024	214
List of duplicates of trademark registration certificates	228
FA9L List of withdrawn industrial designs	228
MK4L List of industrial design registration certificates the term of validity of which has expired (including the grace period)	229
FC9L List of industrial designs rejected in the Republic of Moldova according to the Hague Agreement	230
List of errata	230
VII. Appeals Board of the AGEPI	231
VIII. Mediation Board	235
IX. Court decisions	235
X. Monitor	237
XI. Intellectual property information materials	237

СОДЕРЖАНИЕ

Общая информация	5
I. Изобретения	7
BB1A Опубликованные заявки на патент на изобретение	15
BB1Y Опубликованные заявки на краткосрочный патент на изобретение	20
BB2A Опубликованные заявки на европейский патент, для которых была испрошена валидация в Республике Молдова ...	22
FF4A Предоставленные патенты на изобретения	44
FF9Y Предоставленные краткосрочные патенты на изобретения	49
FG9A Публикация европейских патентов, валидированных в Республике Молдова	56
FG4A Перечень выданных патентов на изобретения	63
FG9Y Перечень выданных краткосрочных патентов на изобретения	63
II. Сорты растений	64
BZ9E Опубликованные заявки на патент на сорт растения	66
FF9E Предоставленные патенты на сорт растения	68
FG9E Выданные патенты на сорт растения	70
III. Товарные знаки	71
Заявки на регистрацию	74
Товарные знаки, зарегистрированные на основании частично акцептированных заявок	130
Перечень свидетельств о регистрации товарных знаков, выданных в марте 2024 г.	150
Перечень продленных товарных знаков	154
IV. Географические указания, наименования мест происхождения, гарантированные традиционные продукты	165
Перечень географических указаний Грузии, представленных для охраны в Республике Молдова на основании Соглашения между Республикой Молдова и Грузией	167
V. Промышленные рисунки и модели	169
BA1L Заявки на регистрацию	173
FG4L Перечень выданных свидетельств о регистрации промышленных рисунков и моделей	194
ND4L Перечень продленных промышленных рисунков и моделей	194
FG4L Перечень промышленных рисунков и моделей, зарегистрированных в Республике Молдова в соответствии с Гаагским соглашением, расположенных в порядке номеров	195
VI. Изменения в юридическом статусе заявок и охраняемых документов	197
Перечень изменений	198
Перечень договоров об уступке	202
FA9A Перечень отзыванных заявок на патент	205
FC9A Перечень отклоненных заявок на патент	205
MM4A Перечень патентов на изобретения, срок действия которых истек в связи с неуплатой таксы (с правом восстановления)	205
MM4A Перечень патентов на изобретения, срок действия которых истек в связи с неуплатой таксы, для которых срок восстановления истек	205
TC4A Перечень выданных патентов на изобретения, с исправлениями или изменениями в титульном листе	206
FA9Y Перечень отзыванных заявок на краткосрочный патент	206
FC9Y Перечень отклоненных заявок на краткосрочный патент	207
MM9Y Перечень краткосрочных патентов на изобретения, срок действия которых истек в связи с неуплатой таксы (с правом восстановления)	207
MK4A Перечень краткосрочных патентов на изобретения, срок действия которых истек	207
MM4E Перечень валидированных европейских патентов, срок действия которых истек в связи с неуплатой таксы, для которых срок восстановления истек	208
FA9E Перечень отзыванных заявок на патент на сорт растения	208
MM9E Перечень патентов на сорт растения, срок действия которых истек в связи с неуплатой таксы, для которых срок восстановления истек	209
Перечень отзыванных заявок на товарные знаки	209
Перечень отклоненных заявок на товарные знаки	209
Перечень свидетельств о регистрации товарных знаков, срок действия которых истек (включая льготный период)	210
Перечень товарных знаков, срок действия которых истекает в сентябре 2024 г.	214
Перечень дубликатов свидетельств о регистрации товарных знаков	228
FA9L Перечень отзыванных промышленных рисунков и моделей	228
MK4L Перечень свидетельств о регистрации промышленных рисунков и моделей, срок действия которых истек (включая льготный период)	229
FC9L Перечень промышленных рисунков и моделей, отклоненных в Республике Молдова в соответствии с Гаагским соглашением	230
Перечень поправок	230
VII. Комиссия AGEPI по рассмотрению возражений	231
VIII. Комиссия по медиации	235
IX. Решения судебных инстанций	235
X. Monitor	237
XI. Информационные материалы из области интеллектуальной собственности	237

Informație generală

Buletinul Oficial de Proprietate Intelectuală conține informații din domeniul PI.

Secțiuni speciale sunt destinate invențiilor, soiurilor de plante, mărcilor, indicațiilor geografice, denumirilor de origine, desenelor și modelelor industriale.

Persoanele interesate pot urmări regimul juridic al cererilor de solicitare a protecției, al obiectelor de proprietate industrială brevetate și înregistrate pe teritoriul Republicii Moldova.

În Buletin se publică acte oficiale, regulamente, convenții internaționale, acorduri bilaterale, norme și standarde în domeniu etc.

General information

The Official Bulletin of Intellectual Property contains information in the field of IP.

Special sections are provided for inventions, plant varieties, trademarks, geographical indications, appellations of origin, and industrial designs.

Concerned persons can familiarize themselves with the legal regime of the applications for protection, of the industrial property objects patented and registered in the Republic of Moldova.

Official documents, regulations, international conventions, bilateral agreements, standards in the field, etc., shall be published in the Bulletin.

Общая информация

Официальный бюллетень интеллектуальной собственности содержит разнообразную информацию. Специальные разделы предназначены для изобретений, сортов растений, товарных знаков, географических указаний, наименований мест происхождения, промышленных рисунков и моделей. Заинтересованные лица смогут проследить за юридическим статусом заявок на охрану промышленной собственности, запатентованных и зарегистрированных в Республике Молдова объектов промышленной собственности. В бюллетене публикуются официальные документы, положения, международные конвенции, двусторонние соглашения, нормы и стандарты в области промышленной собственности и т.д.

Extras din codurile normalizate ale Organizației Mondiale de Proprietate Intelectuală (norma ST. 3 OMPI) referitoare la organizațiile internaționale și țările care eliberează sau înregistrează titluri de proprietate industrială (lista este actualizată de OMPI în 2023)

AD	Andorra	EA	Organizația Eurasiatică de Brevete (OEAB)	JP	Japonia	PH	Filipine
AE	Emiratele Arabe Unite	EC	Ecuador	KE	Kenya	PK	Pakistan
AF	Afganistan	EE	Estonia	KG	Kârgâzstan	PL	Polonia
AL	Albania	EG	Egipt	KH	Cambodgia	PT	Portugalia
AM	Armenia	EM	Oficiul Uniunii Europene pentru Proprietate Intelectuală (EUIPO)	KP	Republica Populară Democrată Coreeană	PY	Paraguay
AO	Angola	EP	Oficiul European de Brevete (OEB)	KR	Republica Coreea	QA	Qatar
AP	Organizația Regională Africană de Proprietate Intelectuală (ARIPO)	ES	Spania	KW	Kuweit	QZ	Oficiul Comunitar pentru Soiuri de Plante (Uniunea Europeană) (CPVO)
AR	Argentina	ET	Etiopia	KY	Insulele Cayman	RO	România
AT	Austria	EU	Uniunea Europeană	KZ	Kazahstan	RS	Serbia
AU	Australia	FI	Finlanda	LA	Republica Democrată Populară Laos	RU	Federația Rusă
AZ	Azerbaidjan	FK	Insulele Falkland (Malvine)	LB	Liban	RW	Rwanda
BA	Bosnia și Herțegovina	FR	Franța	LI	Liechtenstein	SA	Arabia Saudită
BD	Bangladesh	GB	Regatul Unit	LK	Sri Lanka	SE	Suedia
BE	Belgia	GE	Georgia	LR	Liberia	SG	Singapore
BF	Burkina Faso	GG	Guernsey	LS	Lesotho	SI	Slovenia
BG	Bulgaria	GH	Ghana	LT	Lituania	SK	Slovacia
BM	Insulele Bermude	GI	Gibraltar	LU	Luxemburg	SL	Sierra Leone
BN	Brunei Darussalam	GL	Groenlanda	LV	Letonia	SM	San Marino
BR	Brazilia	GM	Gambia	LY	Libia	SN	Senegal
BS	Bahamas	GN	Guineea	MA	Maroc	SO	Somalia
BT	Bhutan	GR	Grecia	MC	Monaco	SV	Salvador
BX	Oficiul din Benelux pentru Proprietate Intelectuală (BOIP)	GT	Guatemala	MD	Republica Moldova	SY	Republica Arabă Siriană
BY	Belarus	GW	Guineea-Bissau	ME	Muntelegru	TD	Ciad
CA	Canada	GY	Guyana	MG	Madagascar	TH	Thailanda
CF	Republica Centrafricană	HK	Hong Kong, China	MK	Macedonia de Nord	TJ	Tadjikistan
CG	Congo	HN	Honduras	MN	Mongolia	TM	Turkmenistan
CH	Elveția	HR	Croația	MR	Mauritania	TN	Tunisia
CI	Coasta de Fildeș	HT	Haiti	MS	Montserrat	TR	Turcia
CL	Chile	HU	Ungaria	MT	Malta	TT	Trinidad și Tobago
CM	Camerun	IB	Biroul Internațional al Organizației Mondiale de Proprietate Intelectuală (OMPI)	MU	Mauritius	TW	Taiwan Provincie Chineză
CN	China	ID	Indonezia	MV	Maldive	UA	Ucraina
CO	Columbia	IE	Irlanda	MX	Mexic	US	Statele Unite ale Americii
CR	Costa Rica	IL	Israel	MY	Malaezia	UY	Uruguay
CU	Cuba	IN	India	MZ	Mozambic	UZ	Uzbekistan
CV	Republica Capului Verde	IQ	Irak	NG	Nigeria	VC	Sfântul Vincent și Grenadinele
CY	Cipru	IR	Iran (Republica Islamică)	NI	Nicaragua	VE	Venezuela (Republica Bolivariană)
CZ	Cehia	IS	Islanda	NL	Regatul Țărilor de Jos	VG	Insulele Virgine Britanice
DE	Germania	IT	Italia	NO	Norvegia	VN	Vietnam
DK	Danemarca	JM	Jamaica	NP	Nepal	WO	Organizația Mondială de Proprietate Intelectuală (OMPI)
DO	Republica Dominicană	JO	Iordania	NZ	Noua Zeelandă	YE	Yemen
DZ	Algeria			OA	Organizația Africană de Proprietate Intelectuală (OAPI)	ZA	Africa de Sud
				OM	Oman		
				PA	Panama		
				PE	Peru		

I

Invenții / Inventions / Изобретения

Protecția juridică a invențiilor în Republica Moldova se asigură în temeiul Legii nr. 50/2008 privind protecția invențiilor.

În conformitate cu Legea, brevetele de invenție sunt eliberate de AGEPI și certifică prioritatea, calitatea de autor și dreptul exclusiv al titularilor de brevete asupra invențiilor. O invenție este brevetabilă dacă este nouă, rezultă dintr-o activitate inventivă și este susceptibilă de aplicare industrială.

Cererea de brevet se depune la AGEPI de către orice persoană care dispune de dreptul de a solicita brevet, personal sau prin reprezentant, și trebuie să includă documentele prevăzute la art. 33 din Lege.

În prezenta Secțiune se publică datele referitoare la cererile de brevet de invenție, brevetele și brevetele de scurtă durată acordate, în special datele bibliografice, rezumatele și, după caz, materialele grafice ale acestora, datele bibliografice referitoare la cererile de brevet european pentru care se solicită validarea în Republica Moldova și la brevetele europene validate, precum și listele brevetelor și brevetelor de scurtă durată eliberate.

Rezumatele cererilor de brevet și ale brevetelor acordate se publică în ordinea indicilor Clasificării Internaționale de Brevete (CIB), prima literă din indice fiind simbolul unei secțiuni CIB.

Legal protection of inventions in the Republic of Moldova shall be afforded on the basis of the Law No. 50/2008 on the Protection of Inventions.

In accordance with this Law, patents for invention shall be granted by the AGEPI and shall certify the priority, the authorship and the exclusive right of patent owners in the inventions. An invention may be patented if it is new, if it involves an inventive step and if it is susceptible of industrial application.

The patent application shall be filed with the AGEPI, directly or through a representative, by any person entitled to apply for a patent, and shall contain the documents provided for in Art. 33 of the Law.

Data on patent applications, granted patents and short-term patents for invention, particularly bibliographic data, abstracts and, where appropriate, graphic materials thereof, bibliographic data on European patent applications for which validation in the Republic of Moldova is requested and on validated European patents, and lists of issued patents and short-term patents for invention shall be published in this Section.

The abstracts of the patent applications and of the granted patents are published in the order of the International Patent Classification (IPC) indexes, the first letter being the symbol of a IPC section.

Правовая охрана изобретений в Республике Молдова обеспечивается на основе Закона № 50/2008 об охране изобретений.

В соответствии с Законом, патенты на изобретения выдаются AGEPI и удостоверяют приоритет, авторство и исключительное право патентообладателей на изобретения. Изобретение патентоспособно, если оно является новым, имеет изобретательский уровень и применимо в промышленности.

Заявка на патент подается в AGEPI лицом, которому принадлежит право на получение патента, лично или через представителя и должна содержать документы, предусмотренные в ст. 33 Закона.

В данном Разделе публикуются сведения о заявках на изобретения, о предоставленных патентах на изобретения и краткосрочных патентах, в частности библиографические данные, рефераты и при необходимости их графические изображения, библиографические данные, относящиеся к заявкам на европейские патенты, валидация которых была испрошена в Республике Молдова, и к валидированным европейским патентам, а также перечни выданных патентов на изобретения и краткосрочных патентов на изобретения.

Рефераты заявок на патент и на предоставленные патенты публикуются в порядке индексов Международной патентной классификации (МПК), первая буква индекса обозначая раздел МПК.

**CODURILE INID ÎN BAZA NORMEI OMPI ST.9
PENTRU IDENTIFICAREA DATELOR BIBLIOGRAFICE REFERITOARE
LA DOCUMENTELE DE BREVET, PUBLICATE DE AGEPI**

**INID CODES FOR THE IDENTIFICATION BIBLIOGRAPHIC DATA
IN PATENT DOCUMENTS PUBLISHED BY AGEPI,
ACCORDING TO WIPO STANDARD ST.9**

**КОДЫ ИНИД (INID) ДЛЯ ИДЕНТИФИКАЦИИ БИБЛИОГРАФИЧЕСКИХ ДАННЫХ,
ОТНОСЯЩИХСЯ К ПАТЕНТНЫМ ДОКУМЕНТАМ, В СООТВЕТСТВИИ
СО СТАНДАРТОМ ST.9 ВОИС, ПУБЛИКУЕМЫЕ AGEPI**

- (11) Numărul titlului de protecție
Number of the title of protection
Номер охранного документа
- (12) Denumirea tipului de document
Designation of the kind of document
Наименование типа документа
- (13) Codul tipului de document conform normei ST.16 OMPI
Kind-of-document code according to WIPO Standard ST.16
Код вида документа в соответствии со Стандартом ST.16 ВОИС
- (15) Informații privind corectarea sau modificarea documentului
Document correction or modification information
Информация об исправлениях или изменениях, внесенных в документ
- (21) Numărul de depozit
Number assigned to the application
Номер заявки
- (22) Data de depozit
Date of filing the application
Дата подачи заявки
- (23) Data priorității de expoziție
Date of exhibition priority
Дата выставочного приоритета
- (31) Numărul cererii prioritare
Number assigned to priority application
Номер приоритетной заявки
- (32) Data de depozit a cererii prioritare
Date of filing of priority application
Дата подачи приоритетной заявки
- (33) Țara cererii prioritare, codul conform normei ST.3 OMPI
Country of the priority application, code according to WIPO Standard ST.3
Страна приоритетной заявки, код в соответствии со Стандартом ST.3 ВОИС
- (41) Data publicării cererii: numărul BOPI, anul
Date of publication of the application: number of BOPI, year
Дата публикации заявки: номер BOPI, год
- (45) Data publicării hotărârii de acordare a titlului de protecție: numărul BOPI, anul
Date of publication of the decision of grant of the title of protection: number of BOPI, year
Дата публикации решения о предоставлении охранного документа: номер BOPI, год
- (46) Data publicării traducerii revendicărilor cererii de brevet european
Date of publication of the translation of the claims of an European patent application
Дата публикации перевода формулы заявки на европейский патент
Data publicării traducerii revendicărilor modificate
Date of publication of the translation of the amended claims
Дата публикации перевода измененной формулы

- (47) **Data eliberării titlului de protecție: numărul BOPI, anul**
Date of issuance of the title of protection: number of BOPI, year
Дата выдачи охранного документа: номер BOPI, год
- (48) **Data publicării documentului corectat sau modificat**
Date of publication of a corrected or modified document
Дата публикации скорректированного или измененного документа
- (49) **Data publicării traducerii fasciculului de brevet european validat**
Date of publication of the translation of the validated European patent specification
Дата публикации перевода патентного документа валидированного европейского патента
Data publicării traducerii fasciculului de brevet european validat menținut în forma modificată
Date of publication of the translation of the validated European patent specification maintained in its amended form
Дата публикации перевода патентного документа валидированного европейского патента в измененной форме
- (51) **Clasificarea Internațională de Brevete**
International Patent Classification
Международная патентная классификация
- (54) **Titlul invenției sau denumirea soiului de plantă**
Title of the invention or name of the plant variety
Название изобретения или наименование сорта растения
- (56) **Lista documentelor referitoare la stadiul anterior**
List of prior art documents
Перечень документов-аналогов
- (57) **Rezumatul sau revendicările**
Abstract or claims
Реферат или формула изобретения
- (62) **Numărul și data depozitului cererii anterioare din care prezentul document este divizionar**
Number and filing date of the earlier application from which the present patent document has been divided up
Номер и дата подачи более ранней заявки, из которой выделен настоящий документ
- (67) **Numărul cererii transformate și data transformării**
Number of converted patent application and date of conversion
Номер преобразованной заявки и дата преобразования
- (68) **Numărul și data de publicare a brevetului de bază pentru certificatul complementar de protecție**
Number and publication date of the basic patent for the supplementary protection certificate
Номер и дата публикации основного патента для дополнительного свидетельства об охране
- (71) **Numele solicitantului (solicitanților), codul țării conform normei ST.3 OMPI**
Name(s) of applicant(s), code of the country according to WIPO Standard ST.3
Имя заявителя (заявителей), код страны в соответствии со Стандартом ST.3 ВОИС
- (72) **Numele inventatorului (inventatorilor) sau amelioratorului (amelioratorilor), codul țării conform normei ST.3 OMPI**
Name(s) of inventor(s) or breeder(s), code of the country according to WIPO Standard ST.3
Имя изобретателя (изобретателей) или селекционера (селекционеров) код страны в соответствии со Стандартом ST.3 ВОИС
- (73) **Numele sau denumirea titularului (titularilor), codul țării conform normei ST.3 OMPI**
Name(s) of owner(s), code of the country according to WIPO Standard ST.3
Имя или наименование патентовладельца (патентовладельцев), код страны в соответствии со Стандартом ST.3 ВОИС
- (74) **Numele mandatarului autorizat**
Name of patent attorney
Имя патентного поверенного
- (80) **Data publicării de către OEB a mențiunii acordării brevetului european**
Date of publication of the mention of the grant of the European patent by the EPO
Дата публикации ЕПВ сведений о предоставлении европейского патента
Data publicării de către OEB a mențiunii privind menținerea brevetului european în forma modificată
Date of publication of the mention of the grant of the European patent by the EPO in its amended form
Дата публикации ЕПВ сведений о поддержании европейского патента в измененной форме

- (82) Data publicării solicitării de validare a brevetului european
Date of publication of the request for validation of the European patent
Дата публикации заявки о валидации европейского патента
- (85) Data deschiderii fazei naționale în conformitate cu PCT
Date of commencement of the national phase pursuant to PCT
Дата открытия национальной фазы в соответствии с PCT
- (86) Cerere internațională (PCT): numărul și data de depozit
PCT international application: number and filing date
Международная заявка (PCT): номер и дата подачи
- (87) Publicarea cererii internaționale (PCT) sau cererii comunitare pentru soi de plantă (EC): numărul și data
Publication of the PCT international application or the community plant variety application (EC): number and date
Публикация международной заявки (PCT) или заявки на сорт растения Евросоюза: номер и дата подачи
- (92) Numărul și data primei autorizații de lansare pe piață în Republica Moldova a produsului medicamentos sau fitofarmaceutic
Number and date of the first national authorization to place the medicinal or phytopharmaceutical product on the market in the Republic of Moldova
Номер и дата первого разрешения на продажу фармацевтического или фитофармацевтического продукта на территории Республики Молдова
- (94) Data expirării termenului de valabilitate a certificatului complementar de protecție
Date of expiry of the term of validity of the supplementary protection certificate
Дата истечения срока действия дополнительного свидетельства об охране
- (95) Denumirea produsului protejat printr-un brevet de bază pentru care a fost cerut sau eliberat certificatul complementar de protecție
Name of the product protected by a basic patent and in respect of which the supplementary protection certificate has been applied for or issued
Название продукта охраняемого основным патентом, в отношении которого было испрашено или выдано дополнительное свидетельство об охране
- (96) Numărul cererii și data de depozit a cererii de brevet european
Number and filing date of the European patent application
Номер и дата подачи заявки на европейский патент
- (97) Numărul și data publicării de către OEB a cererii de brevet european
Number and date of publication of the European patent application by the EPO
Номер и дата публикации ЕПВ заявки на европейский патент

**CODURILE PENTRU IDENTIFICAREA DIFERITELOR TIPURI
DE DOCUMENTE DE BREVET ÎN BAZA NORMEI OMPI ST.16,
PUBLICATE DE AGEPI**

**CODES FOR THE IDENTIFICATION OF DIFFERENT KINDS
OF PATENT DOCUMENTS ACCORDING TO WIPO
STANDARD ST.16, PUBLISHED BY AGEPI**

**КОДЫ ДЛЯ ИДЕНТИФИКАЦИИ РАЗЛИЧНЫХ ВИДОВ ПАТЕНТНЫХ
ДОКУМЕНТОВ В СООТВЕТСТВИИ СО СТАНДАРТОМ ВОИС ST.16,
ПУБЛИКУЕМЫЕ AGEPI**

**1.1 CODURILE PENTRU DOCUMENTELE DE BREVET DE INVENȚIE
CODES FOR PATENT DOCUMENTS
КОДЫ ДЛЯ ПАТЕНТНЫХ ДОКУМЕНТОВ**

- A0** – cerere de brevet de invenție publicată înainte de termenul legal de 18 luni de la data de depozit sau data priorității recunoscute
– patent application published before the established term of 18 months after the filing date or recognized priority date
– заявка на патент на изобретение, опубликованная раньше установленного 18-месячного срока с даты подачи или даты признанного приоритета
- A1** – cerere de brevet de invenție publicată în termenul legal, împreună cu raportul de documentare
– patent application published within the established term with a search report

- заявка на патент на изобретение, опубликованная в установленный срок вместе с отчетом о поиске
- A2** – cerere de brevet de invenție publicată în termenul legal, fără raportul de documentare
 - patent application published within the established term without a search report
 - заявка на патент на изобретение, опубликованная в установленный срок без отчета о поиске
- A3** – raport de documentare al cererii de brevet de invenție (publicat ulterior publicării cererii)
 - search report of a patent application (published after publication of the application)
 - отчет о поиске заявки на изобретение (опубликованный после публикации заявки)
- A8** – cerere de brevet de invenție publicată cu corecturi sau modificări în pagina de capăt (bibliografică) a documentului
 - patent application published with corrected or modified first page of the document
 - заявка на патент на изобретение, опубликованная с исправлениями или изменениями в титульном листе
- A9** – cerere de brevet de invenție cu corecturi sau modificări ale oricărei părți a documentului
 - patent application with corrections or amendments to any part of the document
 - заявка на патент на изобретение, опубликованная с исправлениями или изменениями любой части документа
- B1** – brevet de invenție acordat
 - granted patent for invention
 - предоставленный патент на изобретение
- B2** – brevet de invenție acordat, amendat în urma procedurilor de opoziție
 - granted patent for invention, amended after opposition procedures
 - предоставленный патент на изобретение, измененный вследствие процедур возражения
- B8** – brevet de invenție acordat, cu corecturi sau modificări în pagina de capăt (bibliografică) a documentului
 - granted patent for invention with corrected or modified first page of the document
 - предоставленный патент на изобретение, с исправлениями или изменениями в титульном листе
- B9** – brevet de invenție acordat, cu corecturi sau modificări ale oricărei părți a documentului
 - granted patent for invention with corrections or amendments to any part of the document
 - предоставленный патент на изобретение, с исправлениями или изменениями любой части документа
- C1** – brevet de invenție eliberat
 - issued patent for invention
 - выданный патент на изобретение
- C3** – brevet de invenție eliberat, amendat în urma procedurilor de limitare sau anulare
 - issued patent for invention, amended after limitation or cancellation procedures
 - выданный патент на изобретение, измененный вследствие процедур ограничения или признания патента недействительным
- C8** – brevet de invenție eliberat, cu corecturi sau modificări în pagina de capăt (bibliografică) a documentului
 - issued patent for invention with corrections or amendments to the front (bibliographic) page of the document
 - выданный патент на изобретение, с изменениями или исправлениями в титульном листе документа
- C9** – brevet de invenție eliberat, cu corecturi sau modificări ale oricărei părți a documentului
 - issued patent for invention with corrections or amendments to any part of the document
 - выданный патент на изобретение, с изменениями или исправлениями в любой части документа
- T1** – traducerea revendicărilor cererii de brevet european
 - translation of the claims of a European patent application
 - перевод формулы заявки на европейский патент
- T2** – traducerea fasciculului de brevet european validat
 - translation of the validated European patent specification
 - перевод валидированного европейского патента
- T3** – traducerea fasciculului de brevet european validat menținut în forma modificată
 - translation of the validated European patent specification maintained in its amended form
 - перевод валидированного европейского патента, поддерживаемого в измененной форме
- T4** – traducerea fasciculului de brevet european validat menținut în forma limitată
 - translation of the validated European patent specification maintained in limited form
 - перевод валидированного европейского патента, поддерживаемого в ограниченной форме
- T8** – traducerea corectată a fasciculului de brevet european validat cu corecturi în pagina de capăt (bibliografică) a documentului
 - corrected translation of the validated European patent specification with corrections to the front (bibliographic) page of the document
 - скорректированный перевод валидированного европейского патента, с исправлениями в титульном листе документа

- T9** – traducerea corectată a fasciculului de brevet european validat cu corecturi ale oricărei părți a documentului
– corrected translation of the validated European patent specification with corrections to any part of the document
– скорректированный перевод валидированного европейского патента, с исправлениями в любой части документа

**1.2 CODURILE PENTRU DOCUMENTELE DE BREVET DE INVENȚIE DE SCURTĂ DURATĂ
CODES FOR SHORT-TERM PATENT DOCUMENTS
КОДЫ ДЛЯ КРАТКОСРОЧНЫХ ПАТЕНТНЫХ ДОКУМЕНТОВ**

- U0** – cerere de brevet de invenție de scurtă durată publicată înainte de termenul legal de 18 luni de la data de depozit sau data priorității recunoscute
– short-term patent application published before the established term of 18 months after the filing date or recognized priority date
– заявка на краткосрочный патент на изобретение, опубликованная раньше установленного 18-месячного срока с даты подачи или даты признанного приоритета
- U1** – cerere de brevet de invenție de scurtă durată publicată la termen, împreună cu raportul de documentare
– short-term patent application published within the established term together with a search report
– заявка на краткосрочный патент на изобретение, опубликованная в срок вместе с отчетом о поиске
- U2** – cerere de brevet de invenție de scurtă durată publicată la termen, fără raportul de documentare
– short-term patent application published within the established term without a search report
– заявка на краткосрочный патент на изобретение, опубликованная в срок без отчета о поиске
- U3** – raport de documentare al unei cereri de brevet de invenție de scurtă durată (publicat ulterior publicării cererii)
– search report of a short-term patent application (published after publication of the application)
– отчет о поиске по заявке на краткосрочный патент на изобретение (опубликованный после публикации заявки)
- Y** – brevet de invenție de scurtă durată acordat
– granted short-term patent for invention
– предоставленный краткосрочный патент на изобретение
- Y3** – brevet de invenție de scurtă durată acordat, amendat în urma procedurii de opoziție
– granted short-term patent for invention, amended after opposition procedure
– предоставленный краткосрочный патент на изобретение, измененный вследствие процедуры возражения
- Y8** – brevet de invenție de scurtă durată acordat, cu corecturi sau modificări în pagina de capăt (bibliografică) a documentului
– granted short-term patent for invention with corrections or amendments to the front (bibliographic) page of the document
– предоставленный краткосрочный патент на изобретение, с изменениями или исправлениями в титульном листе документа
- Y9** – brevet de invenție de scurtă durată acordat, cu corecturi sau modificări ale oricărei părți a documentului
– granted short-term patent for invention with corrections or amendments to any part of the document
– предоставленный краткосрочный патент на изобретение, с изменениями или исправлениями в любой части документа
- Z** – brevet de invenție de scurtă durată eliberat
– issued short-term patent for invention
– выданный краткосрочный патент на изобретение
- Z4** – brevet de invenție de scurtă durată eliberat, amendat în urma procedurilor de limitare sau de anulare
– issued short-term patent for invention, amended after limitation or cancellation procedures
– выданный краткосрочный патент на изобретение, измененный вследствие процедур ограничения или признания патента недействительным
- Z5** – brevet de invenție de scurtă durată prelungit
– extended short-term patent for invention
– продленный краткосрочный патент на изобретение
- Z6** – brevet de invenție de scurtă durată prelungit, amendat în urma procedurii de prelungire
– extended short-term patent for invention, amended after extension procedure
– продленный краткосрочный патент на изобретение, измененный вследствие процедуры продления
- Z8** – brevet de invenție de scurtă durată eliberat sau prelungit, cu corecturi sau modificări în pagina de capăt (bibliografică) a documentului
– issued or extended short-term patent for invention with corrections or amendments to the front (bibliographic) page of the document
– выданный или продленный краткосрочный патент на изобретение, с изменениями или исправлениями в титульном листе документа
- Z9** – brevet de invenție de scurtă durată eliberat sau prelungit, cu corecturi sau modificări ale oricărei părți
– issued or extended short-term patent for invention with corrections or amendments to any part of the document

- выданный или продленный краткосрочный патент на изобретение, с изменениями или исправлениями любой части документа

**CODURILE OMPI PENTRU CODIFICAREA TITLURILOR INFORMAȚIILOR
REFERITOARE LA INVENȚII, PUBLICATE ÎN BULETINUL OFICIAL
DE PROPRIETATE INTELECTUALĂ CONFORM NORMEI ST.17**

**WIPO CODES ON CODING OF HEADINGS OF ANNOUNCEMENTS CONCERNING
INVENTIONS MADE IN THE OFFICIAL BULLETIN OF INTELLECTUAL PROPERTY
IN ACCORDANCE WITH THE STANDARD ST.17**

**КОДЫ ВОИС ДЛЯ КОДИРОВАНИЯ ЗАГОЛОВКОВ ИНФОРМАЦИИ,
ОТНОСЯЩЕЙСЯ К ИЗОБРЕТЕНИЯМ, ПУБЛИКУЕМОЙ В ОФИЦИАЛЬНОМ
БЮЛЛЕТЕНЕ ИНТЕЛЛЕКТУАЛЬНОЙ СОБСТВЕННОСТИ
В СООТВЕТСТВИИ СО СТАНДАРТОМ ST.17**

- BB1A** Cereri de brevet de invenție publicate
Published patent applications
Опубликованные заявки на патент на изобретение
- BB1Y** Cereri de brevet de invenție de scurtă durată publicate
Published short-term patent applications
Опубликованные заявки на краткосрочные патенты
- BB2A** Cereri de brevet european pentru care s-a solicitat validarea în Republica Moldova publicate
Published European patent applications for which validation in the Republic of Moldova has been requested
Опубликованные заявки на европейский патент, для которых была запрошена валидация в Республике Молдова
- FF4A** Brevete de invenție acordate
Granted patents for invention
Предоставленные патенты на изобретения
- FF9Y** Brevete de invenție de scurtă durată acordate
Granted short-term patents for invention
Предоставленные краткосрочные патенты на изобретения
- FG9A** Publicarea brevetelor europene validate în Republica Moldova
Publication of European patents validated in the Republic of Moldova
Публикация европейских патентов, валидированных в Республике Молдова
- FA9A** Lista cererilor de brevet de invenție retrase
List of withdrawn patent applications
Перечень отозванных заявок на патент
- FC9A** Lista cererilor de brevet de invenție respinse
List of rejected patent applications
Перечень отклоненных заявок на патент
- FG4A** Lista brevetelor de invenție eliberate
List of issued patents for invention
Перечень выданных патентов на изобретения
- FG9Y** Lista brevetelor de invenție de scurtă durată eliberate
List of issued short-term patents for invention
Перечень выданных краткосрочных патентов на изобретение
- FA9Y** Lista cererilor de brevet de invenție de scurtă durată retrase
List of withdrawn short-term patent applications
Перечень отозванных заявок на краткосрочный патент
- FC9Y** Lista cererilor de brevet de invenție de scurtă durată respinse
List of rejected short-term patent applications
Перечень отклоненных заявок на краткосрочный патент
- FC9E** Lista cererilor de publicare a traducerii fasciculului de brevet european respinse
List of rejected applications for the publication of the translation of the European patent specification
Перечень отклоненных заявлений о публикации перевода патентного документа европейского патента

- MM4A** Decăderi din drepturile ce decurg din brevet de invenție
Forfeiture of rights deriving from the patent for invention
Утеря прав, вытекающих из патента на изобретение
- MK4A** Lista brevetelor de invenție a căror durată de valabilitate a expirat
List of expired patents for invention
Перечень патентов на изобретения, срок действия которых истек
- HC4A** Brevete de invenție acordate, cu corecturi sau modificări în pagina de capăt (bibliografică) a documentului
Granted patents for invention with corrected or modified first page of the document
Предоставленные патенты на изобретения, с исправлениями или изменениями в титульном листе
- MM9Y** Decăderi din drepturile ce decurg din brevet de invenție de scurtă durată
Forfeiture of rights deriving from the short-term patent for invention
Утеря прав, вытекающих из краткосрочного патента на изобретение
- ND4Y** Lista brevetelor de invenție de scurtă durată al căror termen de valabilitate a fost prelungit
List of short-term patents for invention whose term of validity has been extended
Перечень краткосрочных патентов на изобретения, срок действия которых был продлен
- MK4Y** Lista brevetelor de invenție de scurtă durată a căror valabilitate a expirat
List of short-term patents for invention whose term of validity has been expired
Перечень краткосрочных патентов на изобретения, срок действия которых истек
- ML9Y** Lista cererilor de prelungire a termenului de valabilitate a brevetului de invenție de scurtă durată respinse
List of refused applications for extension of the term of validity of a short-term patent
Перечень отклоненных заявок на продление срока действия краткосрочного патента
- TC9Y** Lista brevetelor de invenție de scurtă durată eliberate, cu corecturi sau modificări în pagina de capăt (bibliografică) a documentului
List of issued short-term patents for invention with corrected or modified first page of the document
Перечень выданных краткосрочных патентов на изобретения, с исправлениями или изменениями в титульном листе
- TH4A** Publicarea traducerii corectate a fasciculului de brevet european validat în Republica Moldova
Publication of the corrected translation of the European patent specification validated in the Republic of Moldova
Публикация исправленного варианта перевода патентного документа к европейскому патенту, валидированному в Республике Молдова
- LD4E** Publicarea traducerii fasciculului de brevet european validat în Republica Moldova menținut în forma limitată
Publication of the translation of the European patent specification validated in the Republic of Moldova, maintained in limited form
Публикация перевода патентного документа валидированного в Республике Молдова европейского патента, поддерживаемого в ограниченной форме

SECȚIUNILE CLASIFICĂRII INTERNAȚIONALE DE BREVETE (CIB)

INTERNATIONAL PATENT CLASSIFICATION SECTIONS (IPC)

РАЗДЕЛЫ МЕЖДУНАРОДНОЙ ПАТЕНТНОЙ КЛАССИФИКАЦИИ (МПК)

- | | | | |
|----------|--|----------|--|
| A | NECESITĂȚI CURENTE ALE VIEȚII
HUMAN NECESSITIES
УДОВЛЕТВОРЕНИЕ ЖИЗНЕННЫХ
ПОТРЕБНОСТЕЙ ЧЕЛОВЕКА | E | CONSTRUCȚII FIXE
FIXED CONSTRUCTIONS
СТРОИТЕЛЬСТВО |
| B | TEHNICI INDUSTRIALE DIVERSE
TRANSPORT PERFORMING
OPERATIONS. TRANSPORTING
РАЗЛИЧНЫЕ ТЕХНОЛОГИЧЕСКИЕ
ПРОЦЕССЫ. ТРАНСПОРТИРОВАНИЕ | F | MECANICĂ. ILUMINAT. ÎNCĂLZIRE. ARMAMENT.
EXPLOZIVE
MECHANICAL ENGINEERING. LIGHTING. HEATING.
WEAPONS. BLASTING
МЕХАНИКА. ОСВЕЩЕНИЕ. ОТОПЛЕНИЕ. ОРУЖИЕ.
ВЗРЫВНЫЕ РАБОТЫ |
| C | CHIMIE ȘI METALURGIE
CHEMISTRY. METALLURGY
ХИМИЯ И МЕТАЛЛУРГИЯ | G | FIZICĂ
PHYSICS
ФИЗИКА |
| D | TEXTILE ȘI HÂRTIE
TEXTILES. PAPER
ТЕКСТИЛЬ И БУМАГА | H | ELECTRICITATE
ELECTRICITY
ЭЛЕКТРИЧЕСТВО |

BB1A Cereri de brevet de invenție publicate / Published patent applications / Опубликованные заявки на патент на изобретение

Publicarea în BOPI a cererilor de brevet asigură solicitantului o protecție provizorie în condițiile prevăzute de art. 19 din Legea nr. 50/2008 privind protecția invențiilor. La data publicării în BOPI a datelor bibliografice privind cererea de brevet de invenție, AGEPI pune la dispoziția publicului, în format electronic, pe pagina <http://www.db.agepi.md/inventions/Search.aspx>, descrierea, revendicările, rezumatul și, după caz, desenele, așa cum au fost depuse aceste documente.

Conform art. 89(1) din Lege, după publicarea cererii de brevet orice persoană poate să prezinte la AGEPI observații referitor la brevetabilitatea invenției care constituie obiectul cererii de brevet.

Publication of patent applications in BOPI provides for the applicant a provisional protection in accordance with Art. 19 of the Law No. 50/2008 on the Protection of Inventions. AGEPI shall, on the date of publication in BOPI of the bibliographic data on the patent application, make available to the public, in electronic format, on the page <http://www.db.agepi.md/inventions/Search.aspx>, the description, the claims, the abstract and, where appropriate, the drawings, as these documents were filed.

According to Art. 89(1) of the Law, in any proceedings before the AGEPI, following the publication of the patent application, any third party may present observations concerning the patentability of the invention to which the application relates.

Публикация заявок на патент в BOPI обеспечивает заявителю временную охрану на условиях, предусмотренных в ст. 19 Закона № 50/2008 об охране изобретений. На дату публикации в BOPI библиографических данных о заявке на патент, AGEPI предоставляет общественности в электронном формате, на странице <http://www.db.agepi.md/inventions/Search.aspx>, описание, формулу изобретения, реферат и, при необходимости, рисунки в том виде, в каком эти документы были представлены.

Согласно ст. 89(1) Закона, после публикации заявки на патент любое лицо вправе представить в AGEPI свои замечания в отношении патентоспособности изобретения, являющегося предметом заявки на патент.

(21) a 2022 0048 (13) A2

(51) Int. Cl.: A01K 67/033 (2006.01)
A23K 50/90 (2016.01)
C07C 229/76 (2006.01)
C07C 229/16 (2006.01)
C07F 11/00 (2006.01)
A61P 39/06 (2006.01)

(22) 2022.10.27

(71) INSTITUȚIA PUBLICĂ UNIVERSITATEA DE
STAT DIN MOLDOVA, MD(72) GARBUZ Olga, MD; TODERAȘ Ion, MD;
RAILEAN Nadejda, MD; GULEA Aurelian,
MD; ȚAPCOV Victor, MD; FUIOR Arcadie,
MD; FLOQUET Sebastien, FR(54) **Procedeu de stimulare a statutului antioxi-**
dant total al hemolimfei albinelor *Apis mel-*
***lifera* și larvelor**(57) Invenția se referă la biotehnologie și apicultu-
ră, în special la un procedeu de stimulare a
statutului antioxidant total al hemolimfei albin-
nelor și puietului de albine pentru a mări re-
zistența la boli a familiilor de albine *Apis mel-*
lifera.

Se propune un procedeu de stimulare a statu-
tului antioxidant total al hemolimfei albinelor
Apis mellifera și a larvelor, unde în calitate de
stimulator se utilizează pentahidrați de bis(μ_2 -
oxo)-dioxo(μ_2 -etilendiamintetraacetato-
N,O,O')-dimolibdați(V) de sodiu și litiu cu for-
mula:

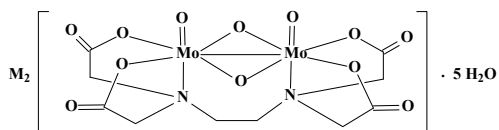
M = Na⁺, Li⁺.

Revendicări: 1

(54) **Process for stimulating the total antioxi-**
dant status of the hemolymph of honey
bees *Apis mellifera* and larvae(57) The invention relates to biotechnology and
apiculture, in particular to a process for
stimulating the total antioxidant status of the
hemolymph of honey bees and brood to
increase disease resistance of *Apis mellifera*
bee families.

A process is proposed for stimulating the total
antioxidant status of the hemolymph of honey
bees *Apis mellifera* and larvae, where as a
stimulator are used sodium and lithium bis(μ_2 -
oxo)-dioxo(μ_2 -ethylenediaminetetraacetato-
N,O,O')-dimolybdate(V) pentahydrates of the
formula:

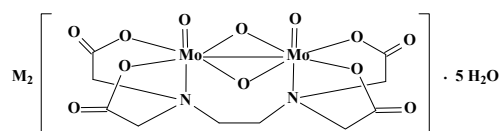
M = Na⁺, Li⁺.

Claims: 1

(54) **Способ стимулирования общего анти-**
оксидантного статуса гемолимфы пчел
***Apis mellifera* и их личинок**(57) Изобретение относится к биотехнологии и
пчеловодству, в частности к способу сти-
мулирования общего антиоксидантного
статуса гемолимфы пчел и пчелиного рас-
плода для повышения устойчивости к бо-
лезням пчелиных семей *Apis mellifera*.

Предлагается способ стимулирования об-
щего антиоксидантного статуса гемолим-
фы пчел *Apis mellifera* и их личинок, где в
качестве стимулятора используются пента-
гидраты бис(μ_2 -оксо)-диоксо(μ_2 -этиленди-
аминтетраацетато-N,O,O')-димolibдаты(V)
натрия и лития формулы:

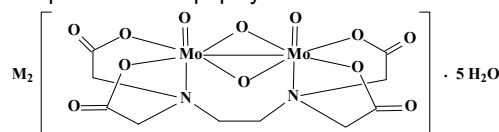
M = Na⁺, Li⁺.

П. формулы: 1

(21) a 2022 0046 (13) A2

(51) Int. Cl.: A61K 47/61 (2017.01)
A61K 47/50 (2017.01)
A61P 35/00 (2006.01)
C08B 37/02 (2006.01)
C07D 487/22 (2006.01)

(22) 2022.10.26

(71) INSTITUȚIA PUBLICĂ UNIVERSITATEA DE
STAT DIN MOLDOVA, MD(72) ROBU Ștefan, MD; POTLOG Tamara, MD;
LUNGU Ion, MD; POPUȘOI Ana, MD; GUȚU
Iacob, MD; BULIMESTRU Ion, MD(54) **Material polimeric fotoactiv**(57) Invenția se referă la domeniul chimiei și biofi-
zicii, și anume la materiale polimerice fotoac-
tive din polimeri organici naturali funcționali-
zați cu metalofthalocianine, ce pot fi utilizați în
terapia fotodinamică.

Materialul polimeric fotoactiv constă din dex-
tran grefat cu mono-(O-carboxibenzimido-
metil) de ZnPc, în care conținutul de mono-

(O-carboxibenzimidometil) de ZnPc constituie 10-50 % mas.

Rezultatul tehnic al invenției constă în sporirea efectului fototerapeutic al materialului polimeric propus de 1,5-2,0 ori.

Revendicări: 1

Figuri: 2

*
* *

(54) **Photosensitive polymeric material**

(57) The invention relates to the field of chemistry and biophysics, namely to photosensitive polymeric materials of natural organic polymers grafted with metallophthalocyanines, which can be used in dynamic phototherapy.

The photosensitive polymeric material consists of dextran grafted with mono-(O-carboxybenzimidomethyl) ZnPc, wherein the content of mono-(O-carboxybenzimidomethyl) ZnPc is 10-50 wt. %.

The technical result of the invention consists in increasing the phototherapeutic effect of the proposed polymeric material by 1.5-2.0 times.

Claims: 1

Fig.: 2

*
* *

(54) **Полимерный фоточувствительный материал**

(57) Изобретение относится к области химии и биофизики, а именно к полимерным фоточувствительным материалам из природных органических полимеров, привитых металлофталоцианинами, которые могут быть применены в динамической фототерапии.

Полимерный фоточувствительный материал состоит из декстрана, привитого моно-(O-карбоксібенизидометил) ZnPc, в котором содержание моно-(O-карбоксібенизидометил) ZnPc составляет 10-50 масс. %.

Технический результат изобретения состоит в повышении фототерапевтического эффекта предложенного полимерного материала в 1,5-2,0 раза.

П. формулы: 1

Фиг.: 2

(21) a 2023 0032 (13) A2

(51) Int. Cl.: B01J 23/89 (2006.01)

B01J 35/10 (2006.01)

B01J 37/02 (2006.01)

C07C 7/167 (2006.01)

(22) 2021.04.09

(85) 2023.11.08

(86) PCT/CN2021/086214, 2021.04.09

(87) WO 2022/213370 A1, 2022.10.13

(71) PETROCHINA COMPANY LIMITED, CN

(72) TAN Duping, CN; HE Shengbao, CN; GOU Galian, CN; XIE Yuan, CN; WANG Zhe, CN; CHE Chunxia, CN; HAN Wei, CN; WU Wei, CN; ZHANG Feng, CN; WEN He, CN

(74) GLAZUNOV Nicolae

(54) **Catalizator de hidrogenare selectivă a alchinelor și metoda de preparare a acestora și metoda de hidrogenare selectivă**

(57) Invenția se referă la un catalizator de hidrogenare selectivă a alchinelor. Agentul purtător al catalizatorului este alumina sau în principal alumina și are o structură bimodală de distribuție a porilor, iar aria suprafeței specifice a catalizatorului este de 20-50 m²/g, unde diametrul porilor mici este de 15-50 nm și diametrul porilor mari este de 80-500 nm. Catalizatorul conține cel puțin Pd, Ni și Cu și la masa agentului purtător de 100% conținutul de Pd este de 0,035-0,08%, conținutul de Ni este de 0,5-5% și raportul de masă a Cu la Ni este de 0,1-1,0, unde Ni, Cu și o parte din Pd sunt depuse de o microemulsie. Dimensiunea particulelor microemulsiei este mai mare decât diametrul maxim al porilor mici și este mai mic decât diametrul maxim al porilor mari; cantitatea de Pd de microemulsie este depusă de 1/100-1/200 din suma conținuturilor de Ni și Cu; și o parte din Pd este depus de o soluție. Catalizatorul din prezenta invenției poate fi utilizat într-un proces de hidrogenare selectivă a fracțiilor C₂, are o bună activitate de anticocsificare și poate menține o bună activitate de hidrogenare și o selectivitate excelentă pentru un timp relativ lung.

Revendicări: 37

Figuri: 2

*
* *

(54) **Catalyst for selective hydrogenation of alkynes and method for its preparation, and method for selective hydrogenation**

(57) The invention relates to a catalyst for selective hydrogenation of alkynes. The catalyst carrier is aluminum oxide or predominantly aluminum oxide, and has a bimodal pore distribution structure, and the specific surface area of the catalyst is 20-50

m²/g, where the diameter of small pores is 15-50 nm, and the diameter of large pores is 80-500 nm. The catalyst at least comprises Pd, Ni and Cu, and at 100% carrier weight, the Pd content is 0.035-0.08%, the Ni content is 0.5-5%, and the mass ratio of Cu to Ni is 0.1-1.0, where Ni, Cu and part of Pd are applied by microemulsion. The particle size of the microemulsion is greater than the maximum diameter of small pores and less than the maximum diameter of large pores; the amount of Pd microemulsion is applied 1/100-1/200 of the sum of the Ni and Cu contents; and part of the Pd is applied by solution.

The catalyst of the present invention can be used in the process of selective hydrogenation of C2 fractions, has good anti-coking activity, and can maintain good hydrogenation activity and excellent selectivity for a relatively long time.

Claims: 37

Fig.: 2

*
* *

(54) **Катализатор селективного гидрирования алкинов и способ его получения и способ селективного гидрирования**

(57) Изобретение относится к катализатору селективного гидрирования алкинов. Носителем катализатора является окись алюминия или преимущественно окись алюминия и имеет бимодальную структуру распределения пор, а площадь удельной поверхности катализатора составляет 20-50 м²/г, где диаметр мелких пор составляет 15-50 нм, а диаметр крупных пор составляет 80-500 нм. Катализатор, по меньшей мере, содержит Pd, Ni и Cu и при массе носителя 100% содержание Pd составляет 0,035-0,08%, содержание Ni составляет 0,5-5% и массовое отношение Cu к Ni составляет 0,1-1,0, где Ni, Cu и часть Pd наносятся микроэмульсией. Размер частиц микроэмульсии больше максимального диаметра мелких пор и меньше максимального диаметра крупных пор; количество микроэмульсии Pd наносится 1/100-1/200 от суммы содержаний Ni и Cu; а часть Pd наносится раствором.

Катализатор по данному изобретению может использоваться в процессе селективного гидрирования фракций C₂, обладает хорошей противозакоксовывающей активностью и может поддерживать хорошую активность гидрирования и превосходную селективность в течение относительно длительного времени.

П. формулы: 37

Фиг.: 2

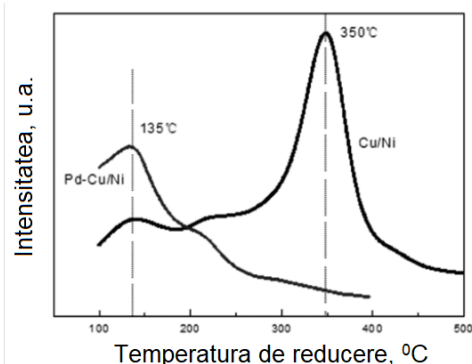

(21) a 2022 0047 (13) A2

(51) Int. Cl.: C07D 405/06 (2006.01)

C07D 249/08 (2006.01)

C07D 317/28 (2006.01)

A01N 43/653 (2006.01)

A01P 3/00 (2006.01)

(22) 2022.10.26

(71) INSTITUȚIA PUBLICĂ UNIVERSITATEA DE STAT DIN MOLDOVA, MD

(72) MACAEV Fliur, MD; LUPAȘCU Galina, MD; STÂNGACI Eugenia, MD; POGREBNOI Serghei, MD; SUCMAN Natalia, MD; LUPAȘCU Lucian, MD; GAVZER Svetlana, MD; CRISTEA Nicolae, MD

(54) **Bromură de 1-((2-(2,4-diclorfenil)-4-propil-1,3-dioxolan-2-il)metil)-4-(4-metil-2-oxopentil)-1H-1,2,4-triazol-4-iu și utilizarea ei în calitate de compus activ contra fungilor *Fusarium avenaceum* și *Fusarium oxysporum***

(57) Invenția se referă la chimie și agricultură, în special la un derivat cuaternar al 1,2,4-triazolului și la utilizarea lui în calitate de remediu fungicid contra *Fusarium avenaceum* și *Fusarium oxysporum*.

Conform invenției, se revendică un compus nou din clasa 1,2,4 triazolilor – bromură de 1-((2-(2,4-diclorfenil)-4-propil-1,3-dioxolan-2-il)metil)-4-(4-metil-2-oxopentil)-1H-1,2,4-triazol-4-iu, care poate fi utilizată în calitate de compus activ contra ciupercilor fitopatogene din speciile *F. avenaceum* și *F. oxysporum* – unii dintre agenții cauzali ai putregaiului de rădăcină.

Rezultatul tehnic constă în sporirea activității fungitoxice a compusului conform invenției în raport cu cea mai apropiată soluție cu 28...69% pentru *F. avenaceum* și cu 22...48% pentru *F. oxysporum* în intervalul de concentrații 0,01...0,00125%.

Revendicări: 2

*
* *

(54) 1-((2-(2,4-Dichlorophenyl)-4-propyl-1,3-dioxolan-2-yl)methyl)-4-(4-methyl-2-oxopentyl)-1H-1,2,4-triazole-4-ium bromide and its use as an active compound against *Fusarium avenaceum* and *Fusarium oxysporum* fungi

(57) The invention relates to chemistry and agriculture, in particular to a quaternary derivative of 1,2,4,-triazole and to its use as a fungicidal agent against *Fusarium avenaceum* and *Fusarium oxysporum*.

According to the invention, claimed is a new compound of the class of 1,2,4-triazoles – 1-((2-(2,4-dichlorophenyl)-4-propyl-1,3-dioxolan-2-yl)methyl)-4-(4-methyl-2-oxopentyl)-1H-1,2,4-triazole-4-ium bromide, which can be used as an active compound against phytopathogenic fungi of the species *F. avenaceum* and *F. oxysporum* – one of the causative agents of root rot.

The technical result consists in increasing the fungitoxic activity of the compound, according to the invention, relative to the closest analogue by 28...69% for *F. avenaceum* and by 22...48% for *F. oxysporum* in the concentration range 0.01...0.00125%.

Claims: 2

*
* *

(54) 1-((2-(2,4-Дихлорфенил)-4-пропил-1,3-диоксолан-2-ил)метил)-4-(4-метил-2-оксопентил)-1H-1,2,4-триазол-4-ий бромид и его применение в качестве активного соединения против грибов *Fusarium avenaceum* и *Fusarium oxysporum*

(57) Изобретение относится к химии и сельскому хозяйству, в частности к четвертичному производному 1,2,4,-триазола и к его применению в качестве фунгицидного средства против *Fusarium avenaceum* и *Fusarium oxysporum*.

Согласно изобретению, заявлено новое соединение из класса 1,2,4-триазолов – 1-((2-(2,4-дихлорфенил)-4-пропил-1,3-диоксолан-2-ил)метил)-4-(4-метил-2-оксопентил)-1H-1,2,4-триазол-4-ий бромид, который может быть использован в качестве активного соединения против фитопатогенных грибов видов *F. avenaceum* и *F. oxysporum* – одни из возбудителей корневой гнили.

Технический результат заключается в повышении фунгитоксической активности соединения, согласно изобретению, по отношению к ближайшему аналогу на 28...69% для *F. avenaceum* и на 22...48% для *F. oxysporum* в диапазоне концентраций 0,01...0,00125%.

П. формулы: 2

**BB1Y Cereri de brevet de invenție de scurtă
durată publicate /
Published short-term patent applications /
Опубликованные заявки
на краткосрочные патенты**

Publicarea în BOPI a cererilor de brevet asigură solicitantului o protecție provizorie în condițiile prevăzute de art. 19 din Legea nr. 50/2008 privind protecția invențiilor. La data publicării în BOPI a datelor bibliografice privind cererea de brevet de invenție, AGEPI pune la dispoziția publicului, în format electronic, pe pagina <http://www.db.agepi.md/inventions/Search.aspx>, descrierea, revendicările, rezumatul și, după caz, desenele, așa cum au fost depuse aceste documente.

Conform art. 89(1) din Lege, după publicarea cererii de brevet orice persoană poate să prezinte la AGEPI observații referitor la brevetabilitatea invenției care constituie obiectul cererii de brevet.

Publication of patent applications in BOPI provides for the applicant a provisional protection in accordance with Art. 19 of the Law No. 50/2008 on the Protection of Inventions.

AGEPI shall, on the date of publication in BOPI of the bibliographic data on the patent application, make available to the public, in electronic format, on the page <http://www.db.agepi.md/inventions/Search.aspx>, the description, the claims, the abstract and, where appropriate, the drawings, as these documents were filed.

According to Art. 89(1) of the Law, in any proceedings before the AGEPI, following the publication of the patent application, any third party may present observations concerning the patentability of the invention to which the application relates.

Публикация заявок на патент в BOPI обеспечивает заявителю временную охрану на условиях, предусмотренных в ст. 19 Закона № 50/2008 г. об охране изобретений. На дату публикации в BOPI библиографических данных о заявке на патент, AGEPI предоставляет общественности в электронном формате, на странице <http://www.db.agepi.md/inventions/Search.aspx>, описание, формулу изобретения, реферат и, при необходимости, рисунки в том виде, в каком эти документы были представлены.

Согласно ст. 89(1) Закона, после публикации заявки на патент любое лицо вправе представить в AGEPI свои замечания в отношении патентоспособности изобретения, являющегося предметом заявки на патент.

- (21) s 2022 0068 (13) U2
 (51) Int. Cl.: F42B 4/00 (2006.01)
 F42B 4/02 (2006.01)
 F42B 4/04 (2006.01)
- (22) 2022.10.04
 (71)(72) BELOUS Nicolae, MD
 (74) EREMIJA Nicolae
 (54) **Artificiu pirotehnic**
 (57) Invenția se referă la artificii pirotehnice și poate fi utilizată la diverse evenimente și sărbători.
 Artificiul pirotehnic constă dintr-un fitil, un container, o încărcătură a artificiei, o încărcătură explozivă, un dop și un substrat și este caracterizat prin efectuarea unei găuri în container, prin care se introduce fitilul, care face legătură în partea superioară cu artificiiul exploziv, iar cea inferioară se introduce în cartușul cu praf de pușcă și este utilizat cu arma de vânătoare prin împușcare în aer, în așa mod artificiiul pirotehnic este aruncat la o distanță de 80...100 m în sus, unde explodează cu foc de artificii.
 Rezultatul invenției constă în aceea că este exclus traumatismul la utilizarea artificiei pirotehnice, este limitată poluarea aerului și, totodată, este mult mai eficient și econom.

Revendicări: 1

Figuri: 2

*
 * *

- (54) **Pyrotechnic firework**
 (57) The invention relates to pyrotechnic fireworks and can be used at various events and holidays.
 A pyrotechnic firework consists of a wick, a container, a firework charge, an explosive charge, a plug and a substrate, and is characterized by making a hole in the container, through which the wick is introduced, which is connected in the upper

part to the explosive firework, and the lower part is introduced into the cartridge with gunpowder and used with a shotgun by firing into the air, in this way the pyrotechnic firework is thrown at a distance of 80...100 m up, where it explodes with firework.

The result of the invention consists in that traumatism is excluded when using pyrotechnic firework, air pollution is limited and, at the same time, it is much more efficient and economical.

Claims: 1

Fig.: 2

*
 * *

- (54) **Пиротехнический фейерверк**
 (57) Изобретение относится к пиротехническим фейерверкам и может быть использовано на различных мероприятиях и праздниках.
 Пиротехнический фейерверк состоит из фитиля, контейнера, заряда фейерверка, взрывчатого заряда, пробки и подложки и отличается выполнением отверстия в контейнере, через которое вставляется фитиль, который соединяется в верхней части со взрывным фейерверком, а нижняя часть вставляется в патрон с порохом и используется охотничьим оружием путем стрельбы в воздух, таким образом пиротехнический фейерверк выбрасывается на расстояние 80...100 м вверх, где взрывается фейерверком.
 Результат изобретения состоит в том, что исключен травматизм при использовании пиротехнического фейерверка, ограничено загрязнение воздуха и, при этом, намного эффективнее и экономичнее.

П. формулы: 1

Фиг.: 2

**BB2A Cereri de brevet european
pentru care s-a solicitat validarea
în Republica Moldova publicate /
Published European patent applications
for which validation in the Republic
of Moldova has been requested /
Опубликованные заявки на европейский
патент, для которых была испрашена
валидация в Республике Молдова**

A GEPI publică fiecare solicitare de validare după informarea de către OEB privind achitarea taxei stabilite pentru validare, dar nu înainte de expirarea unui termen de 18 luni de la data depunerii sau, dacă o prioritate a fost revendicată, de la data celei mai vechi priorități. O cerere de brevet european, pentru care s-a plătit taxa de validare, și un brevet european validat vor avea aceleași efecte ca și o cerere de brevet sau un brevet în conformitate cu Legea nr. 50/2008 privind protecția invențiilor.

A GEPI shall publish any request for validation after it has been informed by the EPO that the prescribed validation fee has been paid, but not before the expiry of a time limit of 18 months from the filing date or, if priority has been claimed, the earliest priority date. A European patent application for which the validation fee has been paid and a validated European patent shall have the same effects as a patent application and a patent in accordance with the Law No. 50/2008 on the Protection of Inventions.

К аждое ходатайство о валидации публикуется Агентством после получения от ЕПВ подтверждения оплаты установленной таксы за валидацию, но не ранее истечения 18-месячного срока с даты подачи или, если испрашен приоритет, с даты наиболее раннего приоритета. Заявка на европейский патент, по которой была оплачена такса за валидацию, и валидированный европейский патент имеют то же действие, что и заявка на патент и патент в соответствии с Законом № 50/2008 об охране изобретений.

- (21) **e 2024 0312 (13) A1**
- (51) **Int.Cl.:** **A61K 31/53** (2006.01.01)
A61K 31/00 (2006.01.01)
A61K 31/706 (2006.01.01)
A61K 45/06 (2006.01.01)
A61P 35/00 (2006.01.01)
A61P 35/02 (2006.01.01)
- (96) 22725157.6, 2022.05.09
- (87) WO 2022/237719, 2022.11.17
- (31) PCT/CN2021/0930; PCT/CN2021/1005;
PCT/CN2021/1005; PCT/CN2022/0860;
PCT/CN2022/0860
- (32) 2021.05.11; 2021.06.17; 2021.06.17;
2022.04.11; 2022.04.11
- (33) WO; WO; WO; WO; WO
- (71) JANSSEN PHARMACEUTICA NV, BE
- (72) DASKALAKIS Nikki, US; GUTTKE Christina Diane, US; KWON Min Chul, BE; FERRANTE Lucille Angela, US; PACKMAN Kathryn Elizabeth, US; PIETSCH Eva Christine, US; PHILIPPAR Ulrike, BE; VERHULST Tinne Ann J, BE; ALI-AHMED Sumia, BE; BHOGAL Balpreet, US; SUN Yu, US; CAI Wei, CN; DAI Xuedong, CN; QUEROLLE Olivier Alexis Georges, FR; THURING Johannes Wilhelmus J., BE; LIU Yingtao, CN; LIU Lianzhu, CN; XU Yanping, CN; FU Liqiang, CN; LI Ming, CN; FANG Lichao, CN; DENG Xiangjun, CN; NG Alicia Tee Fuay, CN; DARVILLE Nicolas Freddy J, BE; PANDE Vineet, BE
- (54) **Terapii combinate**
Combination therapies
Комбинированные терапии

- (21) **e 2024 0313 (13) A1**
- (51) **Int.Cl.:** **A61K 31/53** (2006.01.01)
A61P 35/02 (2006.01.01)
- (96) 22725158.4, 2022.05.09
- (87) WO 2022/237720, 2022.11.17
- (31) PCT/CN2021/0930; PCT/CN2021/1005;
PCT/CN2022/0860
- (32) 2021.05.11; 2021.06.17; 2022.04.11
- (33) WO; WO; WO
- (71) JANSSEN PHARMACEUTICA NV, BE
- (72) DASKALAKIS Nikki, US; GUTTKE Christina Diane, US; KWON Min Chul, BE; FERRANTE Lucille Angela, US; PACKMAN Kathryn Elizabeth, US; PIETSCH Eva Christine, US; PHILIPPAR Ulrike, BE; VERHULST Tinne Ann J, BE; BHOGAL Balpreet, US; SUN Yu, US; CAI Wei, CN; DAI Xuedong, CN; QUEROLLE Olivier Alexis Georges, FR; THURING Johannes

Wilhelmus J., BE; LIU Yingtao, CN; LIU Lianzhu, CN; XU Yanping, CN; FU Liqiang, CN; LI Ming, CN; FANG Lichao, CN; DENG Xiangjun, CN; NG Alicia Tee Fuay, CN; DARVILLE Nicolas Freddy J, BE; PANDE Vineet, BE

- (54) **Terapii combinate**
Combination therapies
Комбинированные терапии

- (21) **e 2024 0314 (13) A1**
- (51) **Int.Cl.:** **A61K 38/18** (2006.01.01)
C07K 14/475 (2006.01.01)
C07K 14/50 (2006.01.01)
A61P 27/02 (2006.01.01)
- (96) 22725696.3, 2022.05.13
- (87) WO 2022/241465, 2022.11.17
- (31) 202163188816P
- (32) 2021.05.14
- (33) US
- (71) CLARIS BIOTHERAPEUTICS, INC., US
- (72) BRYLA Piotr, US; ORR Susan C., US; ATWELL A. Clarke, US
- (54) **Compoziții de factor de creștere pentru tratamentul bolilor oculare**
Compositions of growth factor for the treatment of eye disease
Композиции фактора роста для лечения заболеваний глаз

- (21) **e 2024 0315 (13) A1**
- (51) **Int.Cl.:** **G01N 33/569** (2006.01.01)
A61K 39/00 (2006.01.01)
G01N 33/574 (2006.01.01)
G01N 33/68 (2006.01.01)
- (96) 22726177.3, 2022.05.10
- (87) WO 2022/238901, 2022.11.17
- (31) 202163186872P
- (32) 2021.05.11
- (33) US
- (71) JANSSEN BIOTECH, INC., US; LEGEND BIOTECH USA INC., US
- (72) AKRAM Muhammad S., US; DE BRAGANCA Kevin C., US; GOLDBERG Jenna, US; JACKSON Carolyn Chang, US; LEE Erin C., US; LENDVAI Nikoletta, US; MARQUEZ DE MONDELO Maria, US; OLYSLAGER Yunsi, BE; QIU Jun, US; ZUDAIRE UBANI Enrique, US; XU Jean, US

(54) **Metode de minimizare a neurotoxicității asociate cu terapia cu celule T cu receptorul antigen himeric (CAR)**
Methods of minimizing neurotoxicity associated with chimeric antigen receptor (CAR) T-cell therapy
Способы минимизации нейротоксичности, связанной с терапией Т-клетками с химерным антигенным рецептором (CAR)

(21) **e 2024 0316 (13) A1**
(51) **Int.Cl.:** **C07K 16/28** (2006.01.01)
C07K 16/40 (2006.01.01)
A61K 39/00 (2006.01.01)
A61P 17/00 (2006.01.01)
(96) 22726186.4, 2022.05.13
(87) WO 2022/238977, 2022.11.17
(31) 202163201806P
(32) 2021.05.13
(33) US
(71) ADIENNE S.A., CH
(72) DI NARO Antonio Francesco, CH
(54) **Metode de tratament al dermatomiozitei**
Methods of treating dermatomyositis
Методы лечения дерматомиозита

(21) **e 2024 0317 (13) A1**
(51) **Int.Cl.:** **C07K 16/28** (2006.01.01)
C07K 16/40 (2006.01.01)
A61P 37/06 (2006.01.01)
A61K 39/00 (2006.01.01)
(96) 22726187.2, 2022.05.13
(87) WO 2022/238978, 2022.11.17
(31) 202163201805P
(32) 2021.05.13
(33) US
(71) ADIENNE S.A., CH
(72) DI NARO Antonio Francesco, CH
(54) **Metode de tratament al bolii grefă versus gazdă**
Methods of treating graft versus host disease
Методы лечения болезни трансплантат против хозяина

(21) **e 2024 0318 (13) A1**
(51) **Int.Cl.:** **A61K 9/51** (2006.01.01)
A61K 9/127 (2006.01.01)
(96) 22726908.1, 2022.05.10
(87) WO 2022/240806, 2022.11.17
(31) 202163187191P
(32) 2021.05.11
(33) US
(71) MODERNATX, INC., US
(72) DIMITROV Stoil, US
(54) **Livrarea non-virală a ADN-ului pentru expresia prelungită a polipeptidelor *in vivo***
Non-viral delivery of DNA for prolonged polypeptide expression *in vivo*
Невирусная доставка ДНК для длительной экспрессии полипептидов *in vivo*

(21) **e 2024 0319 (13) A1**
(51) **Int.Cl.:** **C07K 16/28** (2006.01.01)
A61P 7/00 (2006.01.01)
(96) 22727583.1, 2022.05.10
(87) WO 2022/240877, 2022.11.17
(31) 202163187150P
(32) 2021.05.11
(33) US
(71) REGENERON PHARMACEUTICALS, INC., US
(72) CHIN Harvey, US; HATSELL Sarah J., US; LOB Heinrich Emil, US; MURPHY Andrew J., US; OLSON William, US; SAOTOME Kei, US; ZHANG Bojie, US
(54) **Anticorpi anti-TMPRSS6 și utilizările acestora**
Anti-TMPRSS6 antibodies and uses thereof
Антитела против TMPRSS6 и их применения

(21) **e 2024 0320 (13) A1**
(51) **Int.Cl.:** **B21D 7/12** (2006.01.01)
B21D 7/14 (2006.01.01)
G01B 11/24 (2006.01.01)
B21D 7/02 (2006.01.01)
(96) 22728274.6, 2022.05.10
(87) WO 2022/238895, 2022.11.17
(31) 202100012044

- (32) 2021.05.11
 (33) IT
 (71) TECHMETAL S.R.L., IT
 (72) BERLATO Giuseppe, IT; BERLATO Marco, IT
 (54) **Instalație automată pentru îndoirea/curbarea elementelor cu dezvoltare substanțial longitudinală și procedeu de îndoire/curbare implementat de instalația menționată**
Automated plant for bending/curvature of elements with substantially longitudinal development and bending/curvature method implemented by said plant
Автоматизированная установка для гибки/кривизны элементов с существенно продольной разверткой и способ гибки/кривизны, реализуемый указанной установкой

-
- (21) **e 2024 0321 (13) A1**
 (51) **Int.Cl.: C07K 14/47 (2006.01.01)**
A61K 39/00 (2006.01.01)
A61K 48/00 (2006.01.01)
 (96) 22728910.5, 2022.05.13
 (87) WO 2022/238571, 2022.11.17
 (31) 21173961
 (32) 2021.05.14
 (33) EP
 (71) OSLO UNIVERSITY HOSPITAL, NO
 (72) ERIKSEN Jon Amund, NO; INDERBERG Else Marit, NO; FLATMARK Kjersti, NO
 (54) **Peptide GNAS mutate**
Mutated GNAS peptides
Мутированные пептиды GNAS

-
- (21) **e 2024 0322 (13) A1**
 (51) **Int.Cl.: C12Q 1/6865 (2018.01.01)**
 (96) 22729885.8, 2022.05.12
 (87) WO 2022/241103, 2022.11.17
 (31) 202163188583P
 (32) 2021.05.14
 (33) US
 (71) MODERNATX, INC., US
 (72) SCHMITT Elliott, US

- (54) **Metode de monitorizare a transcripției *in vitro* a ARNm și/sau a proceselor post-transcripționale *in vitro***
Methods of monitoring *in vitro* transcription of mRNA and/or post-*in vitro* transcription processes
Методы мониторинга транскрипции мРНК *in vitro* и/или посттранскрипционных процессов *in vitro*

-
- (21) **e 2024 0323 (13) A1**
 (51) **Int.Cl.: G01N 33/574 (2006.01.01)**
A61K 39/00 (2006.01.01)
 (96) 22737692.8, 2022.05.11
 (87) WO 2022/241430, 2022.11.17
 (31) 202163187344P
 (32) 2021.05.11
 (33) US
 (71) JANSSEN BIOTECH, INC., US
 (72) PILLARISSETTI Kodandaram, US; GIRGIS Suzette, US; GOLDBERG Jenna, US; WANG LIN Shun Xin, US
 (54) **Metode și compoziții pentru monitorizarea tratamentului mielomului multiplu recidivant și/sau refractar**
Methods and compositions for monitoring the treatment of relapsed and/or refractory multiple myeloma
Методы и композиции для мониторинга лечения рецидивирующей и/или рефрактерной множественной миеломы

-
- (21) **e 2024 0324 (13) A1**
 (51) **Int.Cl.: A61K 39/395 (2006.01.01)**
A61P 39/02 (2006.01.01)
C07D 487/04 (2006.01.01)
C07K 16/44 (2006.01.01)
A61K 31/519 (2006.01.01)
A61P 7/02 (2006.01.01)
A61P 7/04 (2006.01.01)
 (96) 22808131.1, 2022.05.09
 (87) WO 2022/240754, 2022.11.17
 (31) 202163186515P
 (32) 2021.05.10
 (33) US
 (71) SFJ PHARMACEUTICALS X, LTD., US
 (72) LEE John, US

(54) **Model farmacocinetic și farmacodinamic pentru determinarea dozei eficiente de anticorp anti-ticagrelor**
Pharmacokinetic & pharmacodynamic model for determining effective dose of anti-ticagrelor antibody
Фармакокинетическая и фармакодинамическая модель для определения эффективной дозы антитела против тикагрелора

(21) **e 2024 0325 (13) A1**
(51) **Int.Cl.:** **A61K 35/14** (2015.01.01)
(96) 22808141.0, 2022.05.09
(87) WO 2022/240778, 2022.11.17
(31) 202163188450P; 202163251025P; 202163277549P
(32) 2021.05.13; 2021.09.30; 2021.11.09
(33) US; US; US
(71) AKOUOS, INC., US
(72) SIMONS Emmanuel John, US; NG Robert, US; LENZ Danielle R., US; CHIANG Hao, US
(54) **Compoziții de livrare a terapiei genice și metode de tratament al pierderii auzului**
Gene therapy delivery compositions and methods for treating hearing loss
Композиции для доставки генной терапии и методы лечения потери слуха

(21) **e 2024 0326 (13) A1**
(51) **Int.Cl.:** **A61K 31/5025** (2006.01.01)
C07D 495/04 (2006.01.01)
C07D 403/12 (2006.01.01)
(96) 22808172.5, 2022.05.10
(87) WO 2022/240825, 2022.11.17
(31) 202163186550P; 202263325716P
(32) 2021.05.10; 2022.03.31
(33) US; US
(71) FOGHORN THERAPEUTICS INC., US
(72) NETHERTON Matthew, US; BRUCELLE Francois, US; DENG Jing, US; VOIGT Johannes H., US; WILSON Kevin J., US
(54) **Compuși și utilizările acestora**
Compounds and uses thereof
Соединения и их применения

(21) **e 2024 0327 (13) A1**
(51) **Int.Cl.:** **C07K 14/47** (2006.01.01)
A61K 39/00 (2006.01.01)
G01N 33/573 (2006.01.01)
A61K 47/42 (2017.01.01)
C12N 15/62 (2006.01.01)
(96) 22808403.4, 2022.05.13
(87) WO 2022/241212, 2022.11.17
(31) 202163189036P
(32) 2021.05.14
(33) US
(71) INSPIRNA, INC., US
(72) TAVAZOIE Masoud, US; KURTH Isabel, US; TAKEDA Shugaku, US; DARST David M., US
(54) **Peptide MERTK și utilizările acestora**
MERTK peptides and uses thereof
Пептиды MERTK и их применения

(21) **e 2024 0328 (13) A1**
(51) **Int.Cl.:** **B01J 20/06** (2006.01.01)
(96) 23154550.0, 2023.02.01
(97) 4223409, 2023.08.09
(31) 202263305978P
(32) 2022.02.02
(33) US
(71) CONDUCTIVE ENERGY INC., CA
(72) FRANTZ Jackson, CA; RASOOL Majid, CA; MISLAN Michael Daniel, CA; MCEACHERN Preston, CA
(54) **Adsorbanți de ioni de litiu**
Lithium ion adsorbents
Адсорбенты ионов лития

(21) **e 2024 0329 (13) A1**
(51) **Int.Cl.:** **A61K 31/404** (2006.01.01)
A61K 45/06 (2006.01.01)
A61K 31/47 (2006.01.01)
A61P 11/00 (2006.01.01)
(96) 23154663.1, 2019.11.13
(97) 4218754, 2023.08.02
(31) 201862767202P
(32) 2018.11.14
(33) US
(71) VERTEX PHARMACEUTICALS INCORPORATED, US
(72) ALTSHULER David M., US; ANDERSON Corey Don, US; CHEN Weichao George, US;

CLEMENS Jeremy J, US; CLEVELAND Thomas, US; COON Timothy Richard, US; FRIEMAN Bryan, US; GROOTENHUIS Peter, US; HADIDA RUAH Sara Sabina, US; HARE Brian J., US; KEWALRAMANI Reshma, US; MCCARTNEY Jason, US; MILLER Mark Thomas, US; PARASELLI Prasuna, US; PIERRE Fabrice, US; ROBERTSON Sarah M., US; SOSNAY Patrick R., US; SWIFT Sara E., US; ZHOU Jinglan, US; BOREK Bartłomiej, US; VAN GOOR Fredrick, US; YOUNG Tim, US

- (54) **Metode de tratament al fibrozei chistice**
Methods of treatment for cystic fibrosis
Методы лечения муковисцидоза

-
- (21) **e 2024 0330 (13) A1**
(51) **Int.Cl.:** **A61K 9/00** (2006.01.01)
A61K 39/395 (2006.01.01)
C07K 16/22 (2006.01.01)
A61K 47/18 (2017.01.01)
A61K 9/08 (2006.01.01)
A61K 47/40 (2006.01.01)
(96) 23163723.2, 2017.03.09
(97) 4226915, 2023.08.16
(31) 201604124
(32) 2016.03.10
(33) GB
(71) UCB BIOPHARMA SRL, BE
(72) YATES Andrew, AU; CLIPSTONE James, GB
(54) **Formulare farmaceutică**
Pharmaceutical formulation
Фармацевтический состав
-

- (21) **e 2024 0331 (13) A1**
(51) **Int.Cl.:** **B32B 21/02** (2006.01.01)
B27N 3/00 (2006.01.01)
B27N 3/14 (2006.01.01)
B27N 3/24 (2006.01.01)
B32B 21/13 (2006.01.01)
(96) 23166844.3, 2020.08.11
(97) 4223509, 2023.08.09
(31) 201900014682
(32) 2019.08.12
(33) IT
(71) FANTONI S.P.A., IT
(72) FANTONI Marco, IT
(54) **Instalație și procedeu de producere a panoului fibrolemnos**

Plant and method to produce a wood fiber panel
Установка и способ производства древесноволокнистой панели

-
- (21) **e 2024 0332 (13) A1**
(51) **Int.Cl.:** **H03K 19/00** (2006.01.01)
(96) 21834857.1, 2021.12.15
(87) WO 2023/111495, 2023.06.22
(71) SHAHEEN INNOVATIONS HOLDING LIMITED, AE
(72) LAHOUD Imad, AE; ALSHAIBA SALEH GHANNAM ALMAZROUEI Mohammed, AE; BHATTI Sajid, AE; MACHOVEC Jeff, AE; LAMOUREUX Clement, AE
(54) **Microcip pentru controlul circuitului rezonant**
A microchip for driving a resonant circuit
Микрочип для управления резонансным контуром
-

- (21) **e 2024 0333 (13) A1**
(51) **Int.Cl.:** **B06B 1/02** (2006.01.01)
(96) 21844375.2, 2021.12.15
(87) WO 2023/111496, 2023.06.22
(71) SHAHEEN INNOVATIONS HOLDING LIMITED, AE
(72) LAHOUD Imad, AE; ALSHAIBA SALEH GHANNAM ALMAZROUEI Mohammed, AE; BHATTI Sajid, AE; MACHOVEC Jeff, AE; LAMOUREUX Clement, AE
(54) **Aparat pentru transmiterea undelor ultrasonice**
An apparatus for transmitting ultrasonic waves
Аппарат для передачи ультразвуковых волн
-

- (21) **e 2024 0334 (13) A1**
(51) **Int.Cl.:** **C12Q 1/6886** (2018.01.01)
A61K 39/395 (2006.01.01)
A61P 35/00 (2006.01.01)
C07K 16/28 (2006.01.01)
(96) 22727440.4, 2022.05.18
(87) WO 2022/243900, 2022.11.24
(31) 202163190004P

- (32) 2021.05.18
 (33) US
 (71) JANSSEN BIOTECH, INC., US
 (72) CURTIN Joshua, US
 (54) **Procedee de identificare a pacienților cu cancer pentru tratamentul combinat**
Methods for identifying cancer patients for combination treatment
Способы выявления онкологических больных для комбинированного лечения

-
- (21) **e 2024 0335 (13) A1**
 (51) **Int.Cl.:** **A61K 39/395** (2006.01.01)
A61P 1/00 (2006.01.01)
A61P 1/04 (2006.01.01)
C07K 16/24 (2006.01.01)
 (96) 22727462.8, 2022.05.19
 (87) WO 2022/243937, 2022.11.24
 (31) 202163191076P
 (32) 2021.05.20
 (33) US
 (71) JANSSEN BIOTECH, INC., US
 (72) GERMINARO Matthew, US; O'BRIEN Christopher, US; PERRIGOUE Jacqueline, US; VETTER Marion, US
 (54) **Metodă de tratament al bolii inflamatorii intestinale cu terapie combinată de anticorpi împotriva IL-23 și TNF alfa**
Method of treating inflammatory bowel disease with a combination therapy of antibodies to IL-23 and TNF alpha
Метод лечения воспалительного заболевания кишечника комбинированной терапией антителами к IL-23 и TNF-альфа

-
- (21) **e 2024 0336 (13) A1**
 (51) **Int.Cl.:** **C12N 15/113** (2010.01.01)
 (96) 22727570.8, 2022.05.10
 (87) WO 2022/245583, 2022.11.24
 (31) 202163189760P; 202263320278P
 (32) 2021.05.18; 2022.03.16
 (33) US; US
 (71) ALNYLAM PHARMACEUTICALS, INC., US
 (72) TU Ho-Chou, US; DEATON Aimee M., US; ZUBER Jeffrey, US; HASLETT Patrick, US; FITZGERALD Kevin, US

- (54) **Compoziții de ARNi al cotransportatorului de sodiu-glucoză-2 (SGLT2) și procedee de utilizare a acestora**
Sodium-glucose cotransporter-2 (SGLT2) iRNA compositions and methods of use thereof
Композиции иРНК натрий-глюкозного котранспортера-2 (SGLT2) и способы их применения

-
- (21) **e 2024 0337 (13) A1**
 (51) **Int.Cl.:** **A61K 31/4168** (2006.01.01)
A61P 1/16 (2006.01.01)
A61P 3/00 (2006.01.01)
A61P 3/04 (2006.01.01)
A61P 3/06 (2006.01.01)
A61P 3/10 (2006.01.01)
A61P 9/00 (2006.01.01)
A61P 9/04 (2006.01.01)
A61P 9/10 (2006.01.01)
A61P 9/12 (2006.01.01)
A61P 35/00 (2006.01.01)
A61P 43/00 (2006.01.01)
 (96) 22729956.7, 2022.05.19
 (87) WO 2022/246039, 2022.11.24
 (31) 202163191321P; 202163222841P; 202263307515P
 (32) 2021.05.20; 2021.07.16; 2022.02.07
 (33) US; US; US
 (71) RIVUS PHARMACEUTICALS, INC., US
 (72) KHAN Shaharyar, US; JORKASKY Diane, US
 (54) **Metode de tratament al tulburărilor legate de mitocondrii**
Methods of treating mitochondria-related disorders
Методы лечения расстройств, связанных с митохондриями

-
- (21) **e 2024 0338 (13) A1**
 (51) **Int.Cl.:** **C07D 403/06** (2006.01.01)
A61P 35/00 (2006.01.01)
A61K 31/497 (2006.01.01)
 (96) 22729995.5, 2022.05.20
 (87) WO 2022/246227, 2022.11.24
 (31) 202163190987P
 (32) 2021.05.20
 (33) US
 (71) KARYOPHARM THERAPEUTICS INC., US
 (72) BALOGLU Erkan, US; AUSTAD Brian C., US; ROE David G., CA; LEDUC Andrew, US; GOT-

TSCHLING Stephen Edmund, CA; HECKER Evan, US

- (54) **Metode de sinteză a derivaților heteroaril ai triazolil acrilamidelor și a formelor cristaline**
Methods of synthesis of heteroaryl derivatives of triazolyl acrylamides and crystalline forms
Методы синтеза гетероарильных производных триазолилакриламидов и кристаллических форм

(21) e 2024 0339 (13) A1

- (51) Int.Cl.: C07K 16/26 (2006.01.01)
A61P 25/02 (2006.01.01)
A61P 29/00 (2006.01.01)
A61K 39/395 (2006.01.01)
A61K 39/00 (2006.01.01)

(96) 22731371.5, 2022.05.19

(87) WO 2022/246078, 2022.11.24

(31) 202163191496P

(32) 2021.05.21

(33) US

(71) ELI LILLY AND COMPANY, US

(72) BEIDLER Catherine Brautigam, US; BOYLES Jeffrey Streetman, US; GIRARD Daniel Scott, US; HARLAN Shannon Marie, US; JOHNSON Michael Parvin, US

- (54) **Compuși și metode țintite pe epiregulină**
Compounds and methods targeting epiregulin
Соединения и методы, нацеленные на эпирегулин

(21) e 2024 0340 (13) A1

- (51) Int.Cl.: A61K 47/68 (2017.01.01)
C07K 16/18 (2006.01.01)
C07K 16/28 (2006.01.01)

(96) 22805274.2, 2022.05.17

(87) WO 2022/245759, 2022.11.24

(31) 202163189522P

(32) 2021.05.17

(33) US

(71) BIOHAVEN THERAPEUTICS LTD., US

(72) KAZMIERSKI Wieslaw, US; DUBOWCHIK Gene M., US; CALDWELL Reese M., US; SPIEGEL David Adam, US

- (54) **Agenți pentru tehnici de conjugare dirijată și produse conjugate**

Agents for directed conjugation techniques and conjugated products

Агенты для методов направленной конъюгации и конъюгированные продукты

(21) e 2024 0341 (13) A1

- (51) Int.Cl.: A61K 31/568 (2006.01.01)
A61K 47/14 (2017.01.01)
A61P 5/26 (2006.01.01)

(96) 22805390.6, 2022.05.18

(87) WO 2022/245933, 2022.11.24

(31) 202163190609P

(32) 2021.05.19

(33) US

(71) MARIUS PHARMACEUTICALS LLC, US

(72) DHINGRA Om, US; BERNSTEIN James S., US

- (54) **Terapie orală preferată cu undecanoat de testosteron pentru obținerea terapiei substitutive cu testosteron**

Preferred oral testosterone undecanoate therapy to achieve testosterone replacement treatment

Предпочтительная пероральная терапия ундеканоатом тестостерона для достижения тестостерон-заместительной терапии

(21) e 2024 0342 (13) A1

- (51) Int.Cl.: A61K 38/02 (2006.01.01)
A61K 38/03 (2006.01.01)
A61K 38/12 (2006.01.01)
A61K 38/16 (2006.01.01)
C07K 1/10 (2006.01.01)
C07K 1/107 (2006.01.01)

(96) 22805492.0, 2022.05.19

(87) WO 2022/246086, 2022.11.24

(31) 202163190703P

(32) 2021.05.19

(33) US

(71) BIOHAVEN THERAPEUTICS LTD., US

(72) DUBOWCHIK Gene M., US; KAZMIERSKI Wieslaw, US; PRACITTO Richard, US; CALDWELL Reese M., US

(54) **Conjugate anticorp-medicament cu utilizarea tehnologiei MATES pentru livrarea agenților citotoxici**
Antibody drug conjugates using MATES technology for delivering cytotoxic agents
Конъюгаты антитело-лекарственное средство с использованием технологии MATES для доставки цитотоксических агентов

(21) **e 2024 0343 (13) A1**
(51) **Int.Cl.: C02F 1/461** (2023.01.01)
(96) 22805577.8, 2022.05.20
(87) WO 2022/246203, 2022.11.24
(31) 202163191588P
(32) 2021.05.21
(33) US
(71) MAYO FOUNDATION FOR MEDICAL EDUCATION AND RESEARCH, US
(72) CAMILLERI Michael L., US; ACOSTA Andres J., US; DECKER Paul A., US; ECKEL PAS-SOW Jeanette E., US
(54) **Evaluarea și tratamentul obezității**
Assessing and treating obesity
Оценка и лечение ожирения

(21) **e 2024 0344 (13) A1**
(51) **Int.Cl.: G06F 21/55** (2013.01.01)
(96) 22805645.3, 2022.05.20
(87) WO 2022/246299, 2022.11.24
(31) 202163191464P
(32) 2021.05.21
(33) US
(71) MANDEX, INC., US
(72) BALL James Creig Sr., US
(54) **Analiza datelor la nivel de gazdă pentru detectarea atacurilor cibernetice**
Host level data analytics for cyberattack detection
Анализ данных на уровне хоста для обнаружения кибератак

(21) **e 2024 0345 (13) A1**
(51) **Int.Cl.: A61K 39/395** (2006.01.01)
A61P 25/28 (2006.01.01)
C07K 14/47 (2006.01.01)
(96) 22805717.0, 2022.05.18
(87) WO 2022/246433, 2022.11.24
(31) 202163190191P
(32) 2021.05.18
(33) US
(71) UNIVERSITY OF TENNESSEE RESEARCH FOUNDATION, US; ATTRALUS, INC., US
(72) WALL Jonathan S., US; FOSTER James S., US; GUTHRIE Spencer, US; PONS Jaime, US; KLEIN Michael L., US
(54) **Proteine de fuziune anticorp-peptidă pentru tratamentul tulburărilor amiloide**
Antibody-peptide fusion proteins for treating amyloid disorders
Слитые белки антитело-пептид для лечения амилоидных нарушений

(21) **e 2024 0346 (13) A1**
(51) **Int.Cl.: B01J 20/24** (2006.01.01)
B01J 20/28 (2006.01.01)
B01J 20/30 (2006.01.01)
C02F 1/28 (2023.01.01)
(96) 22941870.2, 2022.11.23
(87) WO 2024/027044, 2024.02.08
(31) 202210935543
(32) 2022.08.04
(33) CN
(71) CHENGDU CHEMPHYS CHEMICAL INDUSTRY CO., LTD, CN; SINOLITHIUM MATERIALS LIMITED, HK
(72) YANG Jinfeng, CN; GAO Feng, CN; DENG Longfei, CN; BAN Wenjun, CN; CAI Rongfu, CN; DAI Yihua, CN
(54) **Procedeu de obținere a adsorbantului granular pentru extracția litiului pe bază de sare de aluminiu cu capacitate mare de adsorbție**
Preparation method for high-adsorption-capacity granular aluminum salt lithium extraction adsorbent
Способ получения гранулированного адсорбента для экстракции лития на основе алюминиевой соли с высокой адсорбционной способностью

- (21) **e 2024 0347** (13) **A1**
- (51) **Int.Cl.:** **A61K 35/17** (2015.01.01)
A61K 38/20 (2006.01.01)
C12N 5/0783 (2010.01.01)
C12N 5/10 (2006.01.01)
C12N 15/19 (2006.01.01)
C12N 15/24 (2006.01.01)
A61K 31/00 (2006.01.01)
C07K 14/52 (2006.01.01)
C07K 14/00 (2006.01.01)
C12N 15/00 (2006.01.01)
G01N 33/68 (2006.01.01)
A61P 35/00 (2006.01.01)
A61K 31/095 (2006.01.01)
A61K 31/445 (2006.01.01)
A61K 31/52 (2006.01.01)
A61K 31/665 (2006.01.01)
A61K 39/00 (2006.01.01)
C07K 14/725 (2006.01.01)
- (96) 23157411.2, 2016.05.27
- (97) 4218778, 2023.08.02
- (31) 201562167738P; 201562262111P
- (32) 2015.05.28; 2015.12.02
- (33) US; US
- (71) KITE PHARMA, INC., US; THE UNITED STATES OF AMERICA, AS REPRESENTED BY THE SECRETARY, DEPARTMENT OF HEALTH AND HUMAN SERVICES, US
- (72) BOT Adrian, US; JAIN Rajul, US; WIEZOREK Jeffrey S., US; GO William, US; KOCHENDERFER James N., US; ROSENBERG Steven A., US
- (54) **Metode de diagnostic pentru terapia cu celule T**
Diagnostic methods for T cell therapy
Методы диагностики для Т-клеточной терапии
-
- (21) **e 2024 0348** (13) **A1**
- (51) **Int.Cl.:** **C07C 235/06** (2006.01.01)
C07C 235/08 (2006.01.01)
A61P 25/24 (2006.01.01)
C07C 235/40 (2006.01.01)
A61P 25/14 (2006.01.01)
A61P 25/22 (2006.01.01)
A61P 25/28 (2006.01.01)
A61P 25/18 (2006.01.01)
A61K 31/165 (2006.01.01)
- (96) 23176632.0, 2018.02.20
- (97) 4241843, 2023.09.13
- (71) H. LUNDBECK A/S, DK
- (72) ROTTLÄNDER Mario, DK; SAMS Anette Graven, DK; WANG Xiaofang, CN; DAS Debasis, CN; HONG Jian, CN; CHEN Shu Hui, US
- (54) **Derivați de alcool în calitate de deschizători ai canalelor de potasiu Kv7**
Alcohol derivatives as Kv7 potassium channel openers
Производные спирта в качестве открывателей калиевых каналов Kv7
-
- (21) **e 2024 0349** (13) **A1**
- (51) **Int.Cl.:** **C07K 16/12** (2006.01.01)
- (96) 23214705.8, 2017.09.22
- (97) 4342912, 2024.03.27
- (31) 16190499
- (32) 2016.09.23
- (33) EP
- (71) MERUS N.V., NL
- (72) GEUIJEN Cecilia Anna Wilhelmina, NL; THROSBY Mark, NL; DE KRUIF Cornelis Adriaan, NL; KLOOSTER Rinse, NL; TACKEN Paulus Johannes, NL; LOGTENBERG Ton, NL
- (54) **Molecule de legare care modulează activitatea biologică exprimată de celulă**
Binding molecules that modulate a biological activity expressed by a cell
Связывающие молекулы, которые модулируют биологическую активность, экспрессируемую клеткой
-
- (21) **e 2024 0350** (13) **A1**
- (51) **Int.Cl.:** **A61K 48/00** (2006.01.01)
C12N 5/07 (2010.01.01)
C12N 15/10 (2006.01.01)
A01K 67/027 (2006.01.01)
- (96) 21810455.2, 2021.09.13
- (87) WO 2023/027648, 2023.03.02
- (71)(72) TAS Sinan, TR
- (54) **Intervenții eficiente în privința îmbătrânirii și bolilor îmbătrânirii umane și a consecințelor acestora**
Effective interventions with aging and diseases of aging of human and their consequences
Эффективные вмешательства в отношении старения и заболеваний, связанных со старением человека, и их последствий
-

- (21) e 2024 0351 (13) A1
 (51) Int.Cl.: H01L 31/0224 (2006.01.01)
 H01L 31/0288 (2006.01.01)
 H01L 31/074 (2012.01.01)
 H01L 31/18 (2006.01.01)
 H01L 31/072 (2012.01.01)
 H01L 31/052 (2014.01.01)
- (96) 22831895.2, 2022.06.24
 (87) WO 2023/274081, 2023.01.05
 (31) 202110735832
 (32) 2021.06.30
 (33) CN
 (71) ANHUI HUASUN ENERGY CO., LTD., CN
 (72) XIN Ke, CN; ZHOU Su, CN; GONG Daoren, CN; WANG Wenjing, CN; XU Xiaohua, CN; MEI Zhigang, CN; YANG Long, CN
 (54) **Celulă solară cu heterojuncție și procedeu de fabricare a acesteia**
Heterojunction solar cell and preparation method therefor
Солнечный элемент с гетеропереходом и способ его изготовления

- (21) e 2024 0352 (13) A1
 (51) Int.Cl.: C07K 16/28 (2006.01.01)
 A61P 35/00 (2006.01.01)
 A61K 39/395 (2006.01.01)
- (96) 23161859.6, 2018.04.05
 (97) 4230654, 2023.08.23
 (31) 201762481973P
 (32) 2017.04.05
 (33) US
 (71) SYMPHOGEN A/S, DK
 (72) LINDSTED Trine, DK; GRANDAL Michael Monrad, DK; MELANDER Eva Maria Carlsen, SE; FRÖHLICH Camilla, DK; PEDERSEN Mikkel Wandahl, DK; KRAGH Michael, DK; LANTTO Johan, SE; GAD Monika, DK; HORAK Ivan David, US
 (54) **Terapii combinate care țintesc PD-1, TIM-3 și LAG-3**
Combination therapies targeting PD-1, TIM-3, and LAG-3
Комбинированные терапии, нацеленные на PD-1, TIM-3 и LAG-3

- (21) e 2024 0353 (13) A1
 (51) Int.Cl.: C07K 16/24 (2006.01.01)
 C12N 15/13 (2006.01.01)
 C12P 21/08 (2006.01.01)
 A61K 39/395 (2006.01.01)
 A61P 37/02 (2006.01.01)
 A61P 25/00 (2006.01.01)
 A61P 3/10 (2006.01.01)
 A61P 1/00 (2006.01.01)
 A61P 29/00 (2006.01.01)
 A61P 17/06 (2006.01.01)
- (96) 21942597.2, 2021.08.27
 (87) WO 2022/247030, 2022.12.01
 (31) 202110586032
 (32) 2021.05.27
 (33) CN
 (71) QYUNS THERAPEUTICS CO., LTD., CN
 (72) QIU Jiwan, CN; KONG Yong, CN; CHEN Wei, CN; QIAO Huaiyao, CN; QIU Zhihua, CN; WU Yiliang, CN; CHEN Tao, CN; WU Meijuan, CN
 (54) **Anticorp monoclonal anti-receptor 1 de interferon alfa uman și utilizarea acestuia**
Anti-human interferon alpha receptor 1 monoclonal antibody and application thereof
Моноклональное антитело против рецептора-1 человеческого интерферона альфа и его применение

- (21) e 2024 0354 (13) A1
 (51) Int.Cl.: G02B 6/42 (2006.01.01)
- (96) 22727494.1, 2022.05.25
 (87) WO 2022/254290, 2022.12.08
 (31) 2021117262
 (32) 2021.05.31
 (33) PT
 (71) PICADVANCED S.A., PT
 (72) RUIVO RODRIGUES Francisco Manuel, PT; PEREIRA BASTOS Nuno Ricardo, PT; BARBOSA NETO Hugo Daniel, PT; SHEIKHNEJAD Yahya, IR; LOPES SILVA Pedro Nuno, PT; JESUS TEIXEIRA António Luís, PT
 (54) **Dispozitiv de găzduire autoîntreținut multifuncțional și subsansamblu optic bidirecțional asociat bazat pe circuit integrat fonic**
Multifunctional self-sustained hosting apparatus and related bidirectional optical sub assembly based on photonic integrated circuit

Многофункциональное самоподдерживающееся хостинг-устройство и связанный с ним двунаправленный оптический узел на основе фотонной интегральной схемы

Substituted phenyl-1H-pyrrolo[2,3-c]pyridine derivatives
Замещенные производные фенил-1H-пирроло[2,3-с]пиридина

- (21) e 2024 0355 (13) A1
(51) Int.Cl.: C12Q 1/6886 (2018.01.01)
(96) 22728310.8, 2022.06.01
(87) WO 2022/255869, 2022.12.08
(31) 2028383; 2030005
(32) 2021.06.03; 2021.12.03
(33) NL; NL
(71) MERUS N.V., NL
(72) WASSERMAN Ernesto Isaac, NL; LAMMERTS VAN BUEREN Jeroen Jilles, NL
(54) **Analize ale biopsiei lichide pentru detectarea polinucleotidelor de fuziune NRG1**
Liquid biopsy assays for detecting NRG1 fusion polynucleotides
Анализы жидкой биопсии для обнаружения слитых полинуклеотидов NRG1

- (21) e 2024 0356 (13) A1
(51) Int.Cl.: C07D 471/04 (2006.01.01)
C07D 487/04 (2006.01.01)
A61P 35/00 (2006.01.01)
(96) 22729029.3, 2022.05.30
(87) WO 2022/253167, 2022.12.08
(31) PCT/CN2021/0976; PCT/CN2022/0856
(32) 2021.06.01; 2022.04.08
(33) WO; WO
(71) JANSSEN PHARMACEUTICA NV, BE
(72) CAI Wei, CN; THURING Johannes Wilhelmus J., BE; HULPIA Fabian, BE; DAI Xuedong, CN; LI Ming, CN; DENG Xiangjun, CN; LIANG Chao, CN; NG Alicia Tee Fuay, CN; SUN Zhen, CN; ZHANG Zhigao, CN; DEMIN Samuël Dominique, BE; DYUBANKOVA Natalia Nikolaevna, BE; JOUFFROY Matthieu Dominique, BE; LEPRI Susan, BE; DARVILLE Nicolas Freddy Jacques Bruno, BE; PANDE Vineet, BE; SCHEPENS Wim Bert Griet, BE; EDWARDS James Patrick, US; QUEROLLE Olivier Alexis Georges, FR
(54) **Derivați de fenil-1H-pirololo[2,3-c]piridină substituiți**

- (21) e 2024 0357 (13) A1
(51) Int.Cl.: C07D 487/10 (2006.01.01)
A61P 3/10 (2006.01.01)
A61P 35/00 (2006.01.01)
A61K 31/53 (2006.01.01)
(96) 22729426.1, 2022.06.02
(87) WO 2022/253289, 2022.12.08
(31) PCT/CN2021/0980
(32) 2021.06.03
(33) WO
(71) JANSSEN PHARMACEUTICA NV, BE
(72) CAI Wei, CN; DAI Xuedong, CN; QUEROLLE Olivier Alexis Georges, FR; THURING Johannes Wilhelmus J., BE; DENG Xiangjun, CN; FANG Lichao, CN; FU Liqiang, CN; LI Ming, CN; LIU Lianzhu, CN; LIU Yingtao, CN; XU Yanping, CN; PANDE Vineet, BE
(54) **Piridazine sau 1,2,4-triazine substituite cu amine spirociclice**
Pyridazines or 1,2,4-triazines substituted by spirocyclic amines
Пиридазины или 1,2,4-триазины, замещенные спироциклическими аминами

- (21) e 2024 0358 (13) A1
(51) Int.Cl.: A61K 51/10 (2006.01.01)
A61P 35/00 (2006.01.01)
(96) 22729803.1, 2022.05.25
(87) WO 2022/249089, 2022.12.01
(31) 202163193704P; 202263335761P
(32) 2021.05.27; 2022.04.28
(33) US; US
(71) JANSSEN BIOTECH, INC., US
(72) SALTER Rhys, US; SAXENA Neha, US; DIVGI Chaitanya, US; O DONOGHUE Joseph, US
(54) **Compoziții și metode pentru tratamentul cancerului de prostată**
Compositions and methods for the treatment of prostate cancer
Композиции и методы лечения рака простаты

- (21) e 2024 0359 (13) A1
 (51) Int.Cl.: C12Q 1/6886 (2018.01.01)
 (96) 22729828.8, 2022.06.01
 (87) WO 2022/255871, 2022.12.08
 (31) 2028384; 2030006
 (32) 2021.06.03; 2021.12.03
 (33) NL; NL
 (71) MERUS N.V., NL
 (72) WASSERMAN Ernesto Isaac, NL; LAMMERTS VAN BUEREN Jeroen Jilles, NL
 (54) **Noi fuziuni NRG1, joncțiuni de fuziune și procedee de detectare a acestora**
New NRG1 fusions, fusion junctions and methods for detecting them
Новые слияния NRG1, соединения слияния и способы их обнаружения

- (21) e 2024 0360 (13) A1
 (51) Int.Cl.: G05D 16/00 (2006.01.01)
 (96) 22730613.1, 2022.05.23
 (87) WO 2022/254283, 2022.12.08
 (31) 202100014258
 (32) 2021.05.31
 (33) IT
 (71) I.V.A.R. S.P.A., IT
 (72) BERTOLOTTI Umberto, IT; PEDROTTI Cristian, IT
 (54) **Aparat și procedeu de reglare și echilibrare a sistemului termic**
Apparatus and method for regulation and balancing of a thermal system
Аппарат и способ регулирования и балансировки тепловой системы

- (21) e 2024 0361 (13) A1
 (51) Int.Cl.: B21D 11/12 (2006.01.01)
 B21D 13/04 (2006.01.01)
 E04C 2/20 (2006.01.01)
 B21F 27/12 (2006.01.01)
 E04C 2/32 (2006.01.01)
 E04C 2/00 (2006.01.01)
 (96) 22730626.3, 2022.06.03
 (87) WO 2022/255875, 2022.12.08
 (31) 2028389; 2028395
 (32) 2021.06.04; 2021.06.04
 (33) NL; NL
 (71) HUIZENKLUIS B.V., NL

- (72) GROENEWEG Jan, NL; HAVERKOTTE Johannes Bernardus, NL; WASSE Jan, NL
 (54) **Dispozitiv pentru formarea unei plase și element de construcție care conține o astfel de plasă formată**
Device for shaping a netting and a building element comprising such shaped netting
Устройство для формирования сетки и строительный элемент, содержащий такую сформированную сетку

- (21) e 2024 0362 (13) A1
 (51) Int.Cl.: A61K 36/23 (2006.01.01)
 A61P 17/02 (2006.01.01)
 A61K 9/00 (2006.01.01)
 A61K 9/06 (2006.01.01)
 A61K 9/08 (2006.01.01)
 A61K 47/02 (2006.01.01)
 A61K 47/10 (2017.01.01)

- (96) 22730751.9, 2022.05.20
 (87) WO 2022/248361, 2022.12.01
 (31) 21382475
 (32) 2021.05.26
 (33) EP
 (71) ALMIRALL S.A., ES
 (72) ILLERA FONTANET Miquel, ES; BOU ESPIGARES Silvia, ES; DEL BARRIO FRANCO Pedro Antonio, ES; ORTIZ FERRÓN Francisco Javier, ES; HUGHES Melanie Jane, ES; MACNAUGHTON Katherine Jane, ES; MEARS John James, ES
 (54) **Compoziție farmaceutică care conține extract de *Centella asiatica***
Pharmaceutical composition comprising a *Centella asiatica* extract
Фармацевтическая композиция, содержащая экстракт *Centella asiatica*

- (21) e 2024 0363 (13) A1
 (51) Int.Cl.: A61K 9/19 (2006.01.01)
 A61K 38/00 (2006.01.01)
 A61K 47/12 (2006.01.01)
 A61K 47/26 (2006.01.01)
 (96) 22731446.5, 2022.06.01
 (87) WO 2022/256359, 2022.12.08
 (31) 202163195265P
 (32) 2021.06.01
 (33) US
 (71) AMGEN INC., US

- (72) MCCORMICK Jeff, US; MCAULEY Arnold, US
- (54) **Procedeu accelerat de preparare a formulărilor de proteine liofilizate**
Accelerated method of making lyophilized protein formulations
Ускоренный способ приготовления лиофилизованных белковых составов

Tim Hugo Maria, BE; RABOISSON Pierre Jean-Maria Bernard, BE; KUDUK Scott D, US; DERATT Lindsey Graham, US

- (54) **Derivați heterociclici condensăți**
Fused heterocyclic derivatives
Конденсированные гетероциклические производные

- (21) **e 2024 0364 (13) A1**
- (51) **Int.Cl.:** **A61P 31/20** (2006.01.01)
C07D 471/14 (2006.01.01)
A61K 31/4985 (2006.01.01)
- (96) 22731468.9, 2022.06.01
- (87) WO 2022/253255, 2022.12.08
- (31) PCT/CN2021/0978; PCT/CN2022/0902
- (32) 2021.06.02; 2022.04.29
- (33) WO; WO
- (71) JANSSEN SCIENCES IRELAND UNLIMITED COMPANY, IE
- (72) LU Chunliang, CN; DENG Gang, CN; LIU Lianzhu, CN; LI Xiaoyu, CN; LIU Zhiguo, CN; TANG Bingqing, CN; CAI Wei, CN; PLUNKETT Shane, US; PYE Philip James, US; DERATT Lindsey Graham, US; RABOISSON Pierre Jean-Maria Bernard, BE; JACOBY Edgar, BE; GROSSE Sandrine Céline, BE; CHENG Zhanling, CN; VANDYCK Koen, BE; JONCKERS Tim Hugo Maria, BE; KUDUK Scott D, US
- (54) **Derivați heterociclici condensăți**
Fused heterocyclic derivatives
Конденсированные гетероциклические производные

- (21) **e 2024 0366 (13) A1**
- (51) **Int.Cl.:** **A61P 35/00** (2006.01.01)
A61P 35/02 (2006.01.01)
C07K 16/28 (2006.01.01)
A61K 39/00 (2006.01.01)
- (96) 22731534.8, 2022.05.26
- (87) WO 2022/248642, 2022.12.01
- (31) 202163194470P; 202163209694P
- (32) 2021.05.28; 2021.06.11
- (33) US; US
- (71) JANSSEN BIOTECH, INC., US; STICHTING AMSTERDAM UMC, NL
- (72) ADAMS III Homer, US; VERONA Raluca, US; KATER Arnon P., NL; ELDERING Eric Frederik, NL
- (54) **BCMA în calitate de țintă pentru anticorpi de redirecționare a celulelor T în limfoamele B-celulare**
BCMA as a target for T-cell redirecting antibodies in B cell lymphomas
BCMA в качестве мишени для антител, перенаправляющих T-клетки, при В-клеточных лимфомах

- (21) **e 2024 0365 (13) A1**
- (51) **Int.Cl.:** **C07D 471/04** (2006.01.01)
A61K 31/551 (2006.01.01)
A61P 31/12 (2006.01.01)
- (96) 22731469.7, 2022.06.01
- (87) WO 2022/253259, 2022.12.08
- (31) PCT/CN2021/0978; PCT/CN2022/0902
- (32) 2021.06.02; 2022.04.29
- (33) WO; WO
- (71) JANSSEN SCIENCES IRELAND UNLIMITED COMPANY, IE
- (72) LU Chunliang, CN; LI Xiaoyu, CN; LIU Lianzhu, CN; DENG Gang, CN; LIU Zhiguo, CN; TANG Bingqing, CN; CAI Wei, CN; CHENG Zhanling, CN; GROSSE Sandrine Céline, BE; VANDYCK Koen, BE; JACOBY Edgar, BE; JONCKERS

- (21) **e 2024 0367 (13) A1**
- (51) **Int.Cl.:** **C07B 59/00** (2006.01.01)
C07F 13/00 (2006.01.01)
A61K 51/04 (2006.01.01)
A61P 35/00 (2006.01.01)
C07C 275/16 (2006.01.01)
- (96) 22731550.4, 2022.05.31
- (87) WO 2022/253785, 2022.12.08
- (31) 21176899
- (32) 2021.05.31
- (33) EP
- (71) TELIX PHARMACEUTICALS (INNOVATIONS) PTY LTD, AU
- (72) GIESEL Frederik, DE; CARDINALE Jens, DE; KRATOCHWIL Clemens, DE; HABERKORN Uwe, DE

(54) **Preparate radiofarmaceutice îmbunătățite care țintesc antigenul de membrană specific prostatei și utilizările acestora**
Improved prostate-specific membrane antigen targeting radiopharmaceuticals and uses thereof
Улучшенные радиофармацевтические препараты, нацеленные на простатспецифический мембранный антиген, и их применения

(21) **e 2024 0368 (13) A1**

(51) **Int.Cl.:** **A61K 31/4468** (2006.01.01)
A61P 9/04 (2006.01.01)
A61P 9/10 (2006.01.01)

(96) 22731623.9, 2022.06.02

(87) WO 2022/253941, 2022.12.08

(31) 21177292

(32) 2021.06.02

(33) EP

(71) HELSINN HEALTHCARE SA, CH; ANACARDIO AB, SE

(72) LUND Lars, SE; BERNAREGGI Alberto, IT; LOVATI Emanuela, CH; GIULIANO Claudio, IT; PIETRA Claudio, IT

(54) **Derivați piperidinici de uree pentru utilizare în calitate de agenți inotropi**
Piperidine urea derivatives for use as inotropic agents
Пиперидиновые производные мочевины для применения в качестве инотропных агентов

(21) **e 2024 0369 (13) A1**

(51) **Int.Cl.:** **C07K 16/28** (2006.01.01)

(96) 22732067.8, 2022.05.31

(87) WO 2022/253805, 2022.12.08

(31) 202163195470P

(32) 2021.06.01

(33) US

(71) LES LABORATOIRES SERVIER, FR

(72) HANSEN Randi Westh, DK; UHLENBROCK Franziska Katharina, DK; DIETRICH Nikolaj, DK; WORSAAE Anne, DK; GRANDAL Michael Monrad, DK

(54) **Anticorpi anti-NKG2A și compoziții**
Anti-NKG2A antibodies and compositions
Антитела к NKG2A и композиции

(21) **e 2024 0370 (13) A1**

(51) **Int.Cl.:** **A01N 65/00** (2009.01.01)
A01N 43/08 (2006.01.01)
A01N 25/12 (2006.01.01)
A01N 25/02 (2006.01.01)
D06M 13/144 (2006.01.01)

(96) 22732640.2, 2022.05.25

(87) WO 2022/249105, 2022.12.01

(31) 202100013781

(32) 2021.05.26

(33) IT

(71) VESTATIS GMBH, DE

(72) CERANA Giorgio Stefano, DE; BOS Peter, DE

(54) **Procedee de solubilizare a acidului usnic și de preparare a soluțiilor care îl conțin**
Methods for the solubilisation of usnic acid, and for the preparation of solutions comprising the same
Способы солюбилизации усниновой кислоты и приготовления содержащих ее растворов

(21) **e 2024 0371 (13) A1**

(51) **Int.Cl.:** **C07D 487/04** (2006.01.01)
A61P 17/00 (2006.01.01)
A61P 37/00 (2006.01.01)
A61K 31/519 (2006.01.01)

(96) 22732679.0, 2022.06.01

(87) WO 2022/255408, 2022.12.08

(31) 2021092947

(32) 2021.06.02

(33) JP

(71) OTSUKA PHARMACEUTICAL CO., LTD., JP

(72) UEMATSU Yukitaka, JP; OKADA Minoru, JP; SAITO Akihiro, JP; TAKAHASHI Akira, JP; NAKAMURA Yuichi, JP; HANARI Taiki, JP; MENJO Yasuhiro, JP; YAMAUCHI Takahito, JP; YAMAGUCHI Atsushi, JP; YUKI Yohei, JP; WATANABE Kenji, JP; MATSUDA Satoshi, JP

(54) **Compus pirazolo[1,5-a]pirimidinic pentru tratamentul tulburărilor dermice**

Pyrazolo[1,5-a]pyrimidine compound for the treatment of dermal disorders
Соединение пиразоло[1,5-а]пиримидина для лечения кожных заболеваний

Композиции агентов иРНК с открытой рамкой считывания 72 хромосомы 9 человека (C9orf72) и способы их применения

- (21) **e 2024 0372 (13) A1**
 (51) **Int.Cl.:** *C07D 413/04* (2006.01.01)
C07D 413/14 (2006.01.01)
C07D 491/048 (2006.01.01)
C07D 495/04 (2006.01.01)
A01N 43/80 (2006.01.01)
A01P 7/00 (2006.01.01)
A61P 33/00 (2006.01.01)
 (96) 22732830.9, 2022.05.31
 (87) WO 2022/256284, 2022.12.08
 (31) 202163195965P
 (32) 2021.06.02
 (33) US
 (71) FMC CORPORATION, US
 (72) XU Ming, US; LAHM George Philip, US; DEANGELIS Andrew Jon, US
 (54) **Piridine fuzionate pentru combaterea dăunătorilor nevertebrați**
Fused pyridines for controlling invertebrate pests
Сплавленные пиридины для борьбы с беспозвоночными вредителями

- (21) **e 2024 0374 (13) A1**
 (51) **Int.Cl.:** *C12N 15/113* (2010.01.01)
A61K 31/713 (2006.01.01)
 (96) 22732846.5, 2022.06.01
 (87) WO 2022/256395, 2022.12.08
 (31) 202163195769P; 202163232797P
 (32) 2021.06.02; 2021.08.13
 (33) US; US
 (71) ALNYLAM PHARMACEUTICALS, INC., US
 (72) TU Ho-Chou, US; MCININCH James D., US; SCHLEGEL Mark K., US; CASTORENO Adam, US
 (54) **Compoziții de ARNi care conține domeniul fosfolipazei asemănătoare patatinei 3 (PNPLA3) și procedee de utilizare a acestora**
Patatin-Like Phospholipase Domain Containing 3 (PNPLA3) iRNA compositions and methods of use thereof
Композиции иРНК, содержащего домен пататин-подобной фосфолипазы 3 (PNPLA3), и способы их применения

- (21) **e 2024 0373 (13) A1**
 (51) **Int.Cl.:** *C12N 15/113* (2010.01.01)
A61K 31/713 (2006.01.01)
A61P 25/28 (2006.01.01)
 (96) 22732834.1, 2022.05.31
 (87) WO 2022/256290, 2022.12.08
 (31) 202163196791P
 (32) 2021.06.04
 (33) US
 (71) ALNYLAM PHARMACEUTICALS, INC., US; REGENERON PHARMACEUTICALS, INC., US
 (72) DANG Lan Thi Hoang, US; MCININCH James D., US; NGUYEN Tuyen M., US; SHARMA-KANNING Aarti, US; FRENDEWEY David, US; SAVAGE Brittany, US
 (54) **Compoziții de agenți ARNi cu cadru deschis de citire 72 a cromozomului uman 9 (C9orf72) și procedee de utilizare a acestora**
Human chromosome 9 open reading frame 72 (C9orf72) iRNA agent compositions and methods of use thereof

- (21) **e 2024 0375 (13) A1**
 (51) **Int.Cl.:** *A61K 31/44* (2006.01.01)
A61K 31/4412 (2006.01.01)
A61K 31/351 (2006.01.01)
A61P 17/06 (2006.01.01)
A61P 19/02 (2006.01.01)
A61P 21/04 (2006.01.01)
A61P 29/00 (2006.01.01)
A61P 37/00 (2006.01.01)
 (96) 22733550.2, 2022.05.31
 (87) WO 2022/253794, 2022.12.08
 (31) 21177351
 (32) 2021.06.02
 (33) EP
 (71) CELLESTIA BIOTECH AG, CH
 (72) LEHAL Rajwinder, CH; VIGOLO Michele, CH; MAGNIN Morgane, FR; LAMY Sebastien, FR

(54) **Compuși pentru utilizare într-o metodă de tratament al bolii autoimune și inflamatorii**
Compounds for use in a method for treating an autoimmune and inflammatory disease
Соединения для применения в методе лечения аутоиммунного и воспалительного заболевания

(21) e 2024 0376 (13) A1

(51) **Int.Cl.:** A61K 31/519 (2006.01.01)
A61K 31/635 (2006.01.01)
A61K 9/00 (2006.01.01)
A61P 35/00 (2006.01.01)

(96) 22733732.6, 2022.06.02

(87) WO 2022/254371, 2022.12.08

(31) 202163196843P

(32) 2021.06.04

(33) US

(71) JANSSEN PHARMACEUTICA NV, BE

(72) BALASUBRAMANIAN Sriram, US; CORNELISSEN Ivo, BE; GUO Yue, US; LEU Jocelyn H., US; PACKMAN Kathryn E., US; PALMER James Alexander, US; PHILIPPAR Ulrike, BE; RAO Navin, US; TICHENOR Mark S., US; VENABLE Jennifer D., US; WIENER John J.M., US; MIAO Xin, US

(54) **Inhibitori ai tirozin kinazei Bruton și procedee de utilizare a acestora**
Inhibitors of Bruton's tyrosine kinase and methods of their use
Ингибиторы тирозинкиназы Брутона и способы их применения

(21) e 2024 0377 (13) A1

(51) **Int.Cl.:** E21D 11/22 (2006.01.01)
E21D 11/24 (2006.01.01)
E21D 11/26 (2006.01.01)
E21D 11/28 (2006.01.01)
E21D 11/30 (2006.01.01)
E21D 11/18 (2006.01.01)

(96) 22734038.7, 2022.05.31

(87) WO 2022/254325, 2022.12.08

(31) 202100014225; 202100028355;
202200001559; 202200009266

(32) 2021.05.31; 2021.11.02; 2022.01.31;
2022.05.05

(33) IT; IT; IT; IT

(71) OFFICINE MACCAFERRI ITALIA S.R.L., IT

(72) BONOMI Cristiano, IT; TAMBURINI Franco, IT

(54) **Cintru pentru susținerea și consolidarea unei excavări și procedeu de instalare a unui astfel de cintru în interiorul unei excavări**

Centring for supporting and consolidating an excavation, and method for installing such a centring inside an excavation

Кружало для поддержки и закрепления выемки и способ установки такого кружала внутри выемки

(21) e 2024 0378 (13) A1

(51) **Int.Cl.:** G06F 21/64 (2013.01.01)
H04L 9/00 (2022.01.01)
G06Q 10/08 (2012.01.01)

(96) 22734151.8, 2022.05.30

(87) WO 2022/253771, 2022.12.08

(31) 504382021

(32) 2021.06.01

(33) AT

(71) ADAPA DIGITAL GESMBH, AT

(72) LANGTHALER Thomas, AT; ZOISTER Stefan, AT; KLEEBINDER Stephan, AT

(54) **Procedeu de documentare verificabilă a informațiilor**

Method for verifiably documenting information

Способ проверяемого документирования информации

(21) e 2024 0379 (13) A1

(51) **Int.Cl.:** A61K 31/4174 (2006.01.01)
A61P 3/00 (2006.01.01)
A61K 31/4439 (2006.01.01)

(96) 22736089.8, 2022.06.02

(87) WO 2022/256540, 2022.12.08

(31) 202163196013P; 202163196826P

(32) 2021.06.02; 2021.06.04

(33) US; US

(71) ASTELLAS PHARMA INC., JP; MITOBRIDGE, INC., US

(72) KANEMITSU Naotoshi, JP; ITO Mototsugu, JP; MULLIGAN George, US; TAKAE Seiji, JP; TANAKA Marina, JP

(54) **Procedee de utilizare a compușilor agoniști PPAR și a compozițiilor farmaceutice ale acestora**

Methods of use of PPAR agonist compounds and pharmaceutical compositions thereof

Способы применения соединений-агонистов PPAR и их фармацевтических композиций

(21) **e 2024 0380 (13) A1**

(51) **Int.Cl.:** **A61P 29/00** (2006.01.01)
C07D 405/12 (2006.01.01)
A61K 31/443 (2006.01.01)

(96) 22740607.1, 2022.06.03

(87) WO 2022/256622, 2022.12.08

(31) 202163196946P

(32) 2021.06.04

(33) US

(71) VERTEX PHARMACEUTICALS INCORPORATED, US

(72) BECK Elizabeth Mary, US; PULLIN Robert, US; ETXEBARRIA JARDI Gorka, US; STAMOS Dean, US; SCHMIDT Yvonne, US; PONTILLO Joseph, US; THOMSON Stephen Andrew, US; SHAW David Matthew, US; AHMAD Nadia M., US; CARVALHO MEIRELES Lidio Marx, US; SKERRATT Sarah, US; HADIDA RUAH Sara S., US; NEUBERT Timothy Donald, US; HURLEY Dennis James, US; ZHOU Jinglan, US; DURRANT Steven John, US; WRAY Christopher, US; VIRANI Anisa Nizarali, US; NORTH Kiri, US; DODD James, US; O'DONNELL Michael Edward, US; GALAN Bhairavi, US; KNEGTEL Ronald Marcellus, US; CHUDYK Ewa Iwona, US; PINDER Joanne Louise, US

(54) **N-(hidroxialchil(hetero)aril)tetrahydrofurancarboxamide în calitate de modulatori ai canalelor de sodiu**
N-(hydroxyalkyl(hetero)aryl)tetrahydrofuran carboxamides as modulators of sodium channels
N-(гидроксиалкил(гетеро)арил)тетрагидрофуранкарбоксамиды в качестве модуляторов натриевых каналов

(21) **e 2024 0381 (13) A1**

(51) **Int.Cl.:** **C07D 405/12** (2006.01.01)
C07D 307/20 (2006.01.01)
C07D 307/24 (2006.01.01)
C07D 307/34 (2006.01.01)

(96) 22741048.7, 2022.06.03

(87) WO 2022/256660, 2022.12.08

(31) 202163196868P

(32) 2021.06.04

(33) US

(71) VERTEX PHARMACEUTICALS INCORPORATED, US

(72) HARRISON Cristian, US; DAVIS Christopher John, US; EVERITT Simon Robert, US; EMER Enrico, US; O'DONNELL Michael Edward, US; SHANAHAN Stephen, US; PORTELA Mireia Sidera, US; SOUSA Bruno Artur, US; CHANGI Shujauddin M., US; LEWANDOWSKI Berenice L., US; PANESAR Maninder, US; MCTIERNAN Andrew, US; WIJETHUNGA Tharanga K., US

(54) **Procedeu de sinteză a modulatorilor tetrahidrofuran substituiți ai canalelor de sodiu**
Process for the synthesis of substituted tetrahydrofuran modulators of sodium channels
Способ синтеза замещенных тетрагидрофурановых модуляторов натриевых каналов

(21) **e 2024 0382 (13) A1**

(51) **Int.Cl.:** **A61K 31/443** (2006.01.01)
A61P 23/00 (2006.01.01)
A61P 25/02 (2006.01.01)
A61P 29/00 (2006.01.01)
A61K 9/20 (2006.01.01)

(96) 22741050.3, 2022.06.03

(87) WO 2022/256708, 2022.12.08

(31) 202163196933P; 202163196937P; 202163285197P; 202163285201P

(32) 2021.06.04; 2021.06.04; 2021.12.02; 2021.12.02

(33) US; US; US; US

(71) VERTEX PHARMACEUTICALS INCORPORATED, US

(72) KARKARE Radhika, US; CHU Cathy, US; CIRINCIONE Brenda, US; CORRELL Darin J., US; DELFF Philip Kaj Harder, US; DINEHART Kirk Raymond, US; BENITO GALLO Paloma, US; HAY Tanya Louise, US; JIANG Licong, US; JONES James B., US; MCCARTY Katie L., US; METZLER Catherine P., US; MILLER Jonathan M., US; PETERSON Mark C., US; ROOPWANI Rahul, US; STAROPOLI John F., US

- (54) **Forme medicamentoase solide și regimuri de dozare care conțin (2R,3S,4S,5R)-4-[[3-(3,4-difluoro-2-metoxi-fenil)-4,5-dimetil-5-(trifluorometil)tetrahidrofuran-2-carbonil]amino]piridin-2-carboxamidă**
Solid dosage forms and dosing regimens comprising (2R,3S,4S,5R)-4-[[3-(3,4-difluoro-2-methoxy-phenyl)-4,5-dimethyl-5-(trifluoromethyl)tetrahydrofuran-2-carbonyl]amino]pyridine-2-carboxamide
Твердые лекарственные формы и режимы дозирования, содержащие (2R,3S,4S,5R)-4-[[3-(3,4-дифтор-2-метоксифенил)-4,5-диметил-5-(трифторметил)тетрагидрофуран-2-карбонил]амино]пиридин-2-карбоксамид
-
- (21) **e 2024 0383 (13) A1**
(51) **Int.Cl.:** **A61K 31/423** (2006.01.01)
A61K 36/88 (2006.01.01)
A61P 25/00 (2006.01.01)
- (96) 22747155.4, 2022.06.03
(87) WO 2022/256624, 2022.12.08
(31) 202163196398P; 202163293856P
(32) 2021.06.03; 2021.12.27
(33) US; US
(71) UNIGEN, INC., US
(72) YIMAM Mesfin, US; HORM Teresa, US; JIA Qi, US; BROWNELL Lidia, US; JIAO Ping, US
- (54) **Compoziții pentru reglarea homeostaziei cortizolului și îmbunătățirea calității somnului și procedee de utilizare și producere a acestora**
Compositions for regulating homeostasis of cortisol and improving sleep quality and methods of use and production thereof
Композиции для регулирования гомеостаза кортизола и улучшения качества сна и способы их применения и производства
-
- (21) **e 2024 0384 (13) A1**
(51) **Int.Cl.:** **C12N 15/113** (2010.01.01)
A61K 48/00 (2006.01.01)
C12N 9/22 (2006.01.01)
A61K 38/46 (2006.01.01)
- (96) 22747156.2, 2022.06.03
(87) WO 2022/256642, 2022.12.08
(31) 202163197073P; 202163225046P; 202163292889P; 202263300727P
- (32) 2021.06.04; 2021.07.23; 2021.12.22; 2022.01.19
(33) US; US; US; US
(71) ARBOR BIOTECHNOLOGIES, INC., US
(72) WESSELLS Quinton Norman, US; HASWELL Jeffrey Raymond, US; DITOMMASO Tia Marie, US; JAKIMO Noah Michael, US; SENGUPTA Sejuti, US
- (54) **Sisteme de editare a genelor care conțin un ghid ARN care țintesc hidroxiacid oxidaza 1 (HAO1) și utilizările acestora**
Gene editing systems comprising an RNA guide targeting hydroxyacid oxidase 1 (HAO1) and uses thereof
Системы редактирования генов, содержащие РНК-гид, нацеленный на оксидазу гидроксикислот 1 (HAO1), и их применения
-
- (21) **e 2024 0385 (13) A1**
(51) **Int.Cl.:** **A61K 9/00** (2006.01.01)
- (96) 22810774.4, 2022.05.27
(87) WO 2022/249141, 2022.12.01
(31) 202141023762
(32) 2021.05.28
(33) IN
(71) AURIGENE ONCOLOGY LIMITED, IN
(72) KHARE Leena, IN; KUMAR Akhil, IN; PODDUTOORI Ramulu, IN
- (54) **Terapia cancerului cu utilizarea unei combinații de un inhibitor al CDK7 cu un agent anti-cancer**
Cancer therapy using a combination of CDK7 inhibitor with an anti-cancer agent
Терапия рака с использованием комбинации ингибитора CDK7 с противораковым агентом
-
- (21) **e 2024 0386 (13) A1**
(51) **Int.Cl.:** **C12N 1/20** (2006.01.01)
C12R 1/01 (2006.01.01)
C12P 1/04 (2006.01.01)
C12P 17/10 (2006.01.01)
C12P 17/16 (2006.01.01)
A61Q 17/04 (2006.01.01)
C09B 61/00 (2006.01.01)
C07D 209/70 (2006.01.01)
- (96) 22811716.4, 2022.05.27
(87) WO 2022/250557, 2022.12.01

- (31) 43799121
 (32) 2021.05.28
 (33) PL
 (71) UVERA SA, PL
 (72) KICIAK Adam, PL; JANDER Magdalena, PL
 (54) **Procedeu de izolare și cultivare a tulpinilor, tulpini, utilizarea acestora, medii de cultivare a acestora și o formă de scytonemină**
A process for the isolation and culture of strains, the strains, use thereof, media for culturing thereof and a form of scytonemin
Способ выделения и культивирования штаммов, штаммы, их применение, среды для их культивирования и форма скитонемина

-
- (21) **e 2024 0387 (13) A1**
 (51) **Int.Cl.:** **A61K 31/417** (2006.01.01)
A61K 31/4184 (2006.01.01)
A61K 31/517 (2006.01.01)
 (96) 22811963.2, 2022.05.24
 (87) WO 2022/251188, 2022.12.01
 (31) 202163192822P
 (32) 2021.05.25
 (33) US
 (71) BIOCRYST PHARMACEUTICALS, INC., US
 (72) KOTIAN Pravin L., US; BABU Yarlagadda S., US; ZHANG Weihe, US; LV Wei, US; LU Peng-Cheng, US; SPAULDING Andrew E., US; RAMAN Krishnan, US
 (54) **Inhibitori ai kinazei ALK2 care conțin imidazol**
Imidazole-containing inhibitors of ALK2 kinase
Содержащие имидазол ингибиторы ALK2 киназы

-
- (21) **e 2024 0388 (13) A1**
 (51) **Int.Cl.:** **A61K 31/7088** (2006.01.01)
A61P 1/16 (2006.01.01)
A61P 27/02 (2006.01.01)
C12N 9/22 (2006.01.01)
C12N 15/10 (2006.01.01)
C12N 15/113 (2010.01.01)
C12N 15/86 (2006.01.01)
C12N 15/90 (2006.01.01)
A61K 35/761 (2015.01.01)
A61K 39/39 (2006.01.01)
A61K 39/395 (2006.01.01)
 (96) 22812102.6, 2022.05.26

- (87) WO 2022/251409, 2022.12.01
 (31) 202163194112P
 (32) 2021.05.27
 (33) US
 (71) APELLIS PHARMACEUTICALS, INC., US
 (72) SCHEIBLER Lukas, US
 (54) **Editarea genomică a complementului**
Genomic editing of complement
Геномное редактирование комплемента

-
- (21) **e 2024 0389 (13) A1**
 (51) **Int.Cl.:** **A61K 31/713** (2006.01.01)
A61P 27/02 (2006.01.01)
A61K 38/04 (2006.01.01)
A61K 38/10 (2006.01.01)
C12Q 1/6883 (2018.01.01)
C12N 15/113 (2010.01.01)
 (96) 22812151.3, 2022.05.26
 (87) WO 2022/251484, 2022.12.01
 (31) 202163193573P
 (32) 2021.05.26
 (33) US
 (71) APELLIS PHARMACEUTICALS, INC., US
 (72) SCHEIBLER Lukas, US
 (54) **Tratamentul tulburărilor mediate de complement**
Treatment of complement-mediated disorders
Лечение опосредованных комплементом нарушений

-
- (21) **e 2024 0390 (13) A1**
 (51) **Int.Cl.:** **C12N 15/113** (2010.01.01)
A61K 31/105 (2006.01.01)
A61K 31/713 (2006.01.01)
 (96) 22812254.5, 2022.05.27
 (87) WO 2022/251629, 2022.12.01
 (31) 202163194073P; 202163289319P
 (32) 2021.05.27; 2021.12.14
 (33) US; US
 (71) ALNYLAM PHARMACEUTICALS, INC., US
 (72) ZUBER Jeffrey, US; MCININCH James D., US; SCHLEGEL Mark K., US; CASTORENO Adam, US

(54) **Compoziții și procedee de silențiere a expresiei anhidrazei carbonice 2**
Compositions and methods for silencing carbonic anhydrase 2 expression
Композиции и способы сайленсинга экспрессии карбоновой ангидразы 2

(21) **e 2024 0391 (13) A1**

(51) **Int.Cl.:** **A61B 1/05** (2006.01.01)

A61B 1/04 (2006.01.01)

A61B 1/07 (2006.01.01)

G02B 6/34 (2006.01.01)

G02B 6/42 (2006.01.01)

G01N 33/58 (2006.01.01)

G01N 21/77 (2006.01.01)

G01N 21/55 (2014.01.01)

G01N 21/65 (2006.01.01)

(96) 22812386.5, 2022.05.25

(87) WO 2022/251855, 2022.12.01

(31) 202163192852P; 202163208759P;
 202163210437P; 202163212013P;
 202163223685P; 202163225779P;
 202163245005P; 202163245011P;
 202163272025P; 202263316551P;
 202217693040

(32) 2021.05.25; 2021.06.09; 2021.06.14;
 2021.06.17; 2021.07.20; 2021.07.26;
 2021.09.16; 2021.09.16; 2021.10.26;
 2022.03.04; 2022.03.11

(33) US; US; US; US; US; US; US; US; US; US; US

(71) NUBIS COMMUNICATIONS, INC., US

(72) GILES Clinton Randy, US; WINZER Peter Johannes, US; ZHANG Ron, US; PUPALAIKIS Peter James, US; ELSINGER Lukas, US

(54) **Interconectare fibră optică la cip**
Optical fiber-to-chip interconnection
Межсоединение оптического волокна с чипом

(21) **e 2024 0392 (13) A1**

(51) **Int.Cl.:** **C07K 16/28** (2006.01.01)

A61P 35/00 (2006.01.01)

(96) 22816838.1, 2022.06.02

(87) WO 2022/256507, 2022.12.08

(31) 202163196763P

(32) 2021.06.04

(33) US

(71) IMMUNOGEN, INC., US

(72) WESTIN Eric, US; WANG Jiuzhou, US; SLOSS Callum, US

(54) **Tratamentul cancerului la pacienții cu FR-alfa solubil**
Treatment of cancer in patients with soluble FR-alpha
Лечение рака у больных с растворимым FR-альфа

(21) **e 2024 0393 (13) A1**

(51) **Int.Cl.:** **B01J 20/08** (2006.01.01)

B01J 20/28 (2006.01.01)

B01J 20/30 (2006.01.01)

C02F 1/28 (2023.01.01)

(96) 22936041.7, 2022.11.23

(87) WO 2024/027045, 2024.02.08

(31) 202210935484

(32) 2022.08.04

(33) CN

(71) CHENGDU CHEMPHYS CHEMICAL INDUSTRY CO., LTD, CN

(72) YANG Jinfeng, CN; GAO Feng, CN; CHEN Haitao, CN; BAN Wenjun, CN; CAI Rongfu, CN; DAI Yihua, CN

(54) **Procedeu de obținere a materialului funcțional pe bază de săruri de aluminiu pentru extracția litiului**
Method for preparing aluminum salt functional material for lithium extraction
Способ получения функционального материала на основе солей алюминия для экстракции лития

(21) **e 2024 0394 (13) A1**

(51) **Int.Cl.:** **C07K 16/28** (2006.01.01)

C07K 16/46 (2006.01.01)

(96) 23157688.5, 2016.08.01

(97) 4219562, 2023.08.02

(31) 201562199944P; 201662290861P

(32) 2015.07.31; 2016.02.03

(33) US; US

(71) AMGEN RESEARCH (MUNICH) GMBH, DE

(72) RAUM Tobias, DE; PENDZIALEK Jochen, DE; BLUEMEL Claudia, DE; BOTT Franziska, DE; DAHLHOFF Christoph, DE; HOFFMANN Patrick, DE; NAHRWOLD Elisabeth, DE; MUENZ Markus, DE; BROZY Johannes, DE; KUFER Peter, DE; FRIEDRICH Matthias, DE; RATTEL

Benno, DE; BOGNER Pamela, DE; WOLF Andreas, DE; POMPE Cornelius, DE

- (54) **Construcții de anticorpi pentru FLT3 și CD3**
Antibody constructs for FLT3 and CD3
Конструкции антител для FLT3 и CD3

Pharmaceutical compositions containing anti-beta amyloid antibodies

Фармацевтические композиции, содержащие антитела против бета-амилоида

- (21) **e 2024 0395 (13) A1**
 (51) **Int.Cl.: A61K 39/395** (2006.01.01)
C07K 16/18 (2006.01.01)
 (96) 23163774.5, 2018.08.22
 (97) 4233901, 2023.08.30
 (31) 201762548583P
 (32) 2017.08.22
 (33) US
 (71) BIOGEN MA INC., US
 (72) LANTZ Steven Andrew, US; GUPTA Kapil, US;
 SULE Shantanu, US; ZUNIC Adnan, US
 (54) **Compoziții farmaceutice care conțin anti-**
corpi anti-beta-amiloid

- (21) **e 2024 0396 (13) A1**
 (51) **Int.Cl.: H01L 31/18** (2006.01.01)
H01L 31/048 (2014.01.01)
 (96) 23794929.2, 2023.03.29
 (87) WO 2023/207494, 2023.11.02
 (31) 202210484042
 (32) 2022.04.28
 (33) CN
 (71) ANHUI HUASUN ENERGY CO., LTD., CN
 (72) LIN Changjiang, CN; CAO Kaiyin, CN
 (54) **Procedeu de fabricare a modulului de**
celule solare
Method for manufacturing solar cell mod-
ule
Способ изготовления модуля солнеч-
ных элементов

FF4A Brevete de invenție acordate / Granted patents for invention / Предоставленные патенты на изобретения

Orice persoană interesată are dreptul să ceară revocarea în tot sau în parte a hotărârii de acordare a brevetului în termen de 6 luni de la data publicării mențiunii privind acordarea brevetului. Opoziția se face în scris și motivat la AGEPI, în baza motivelor prevăzute de art. 57 alin. (2) din Legea nr. 50/2008 privind protecția invențiilor.

La data publicării în BOPI a hotărârii de acordare a brevetului în cazul în care acordarea brevetului a devenit efectivă înainte de expirarea termenului de 18 luni de la data de depozit sau, în cazul în care a fost revendicată o prioritate, de la data priorității, AGEPI pune la dispoziția publicului, în format electronic, pe pagina <http://www.db.agepi.md/inventions/Search.aspx>, descrierea, revendicările, rezumatul și, după caz, desenele, așa cum au fost depuse aceste documente.

Within 6 months as from the date of publication of the mention of the grant of the patent, any person concerned shall be entitled to request the full or partial revocation of any decision to grant a patent. The opposition shall be reasoned and filed in writing with AGEPI according to the provisions of Art. 57(2) of the Law No. 50/2008 on the Protection of Inventions.

AGEPI shall, on the date of publication in BOPI of the decision to grant a patent when the grant of the patent has become effective before the expiry of a period of eighteen months from the date of filing or, if priority has been claimed, as from the date of priority, make available to the public, in electronic format, on the website <http://www.db.agepi.md/inventions/Search.aspx>, the description, the claims, the abstract and, where appropriate, any drawings as filed.

Любое заинтересованное лицо вправе подать в AGEPI мотивированное возражение о полном или частичном аннулировании решения о предоставлении патента в течение 6 месяцев с даты публикации сведений о предоставлении патента. Возражение подается в письменной форме на основании мотивов, предусмотренных в части (2) ст. 57 Закона № 50/2008 об охране изобретений.

На дату публикации в BOPI решения о предоставлении патента в случае, если это решение принимается до истечения 18 месяцев с даты подачи заявки или, если испрашивался приоритет, с даты приоритета, AGEPI предоставляет общественности в электронном формате, на странице <http://www.db.agepi.md/inventions/Search.aspx>, описание, формулу изобретения, реферат и, при необходимости, рисунки в том виде, в каком эти документы были представлены.

- (11) **4890 (13) B1**
 (51) **Int. Cl.: A61K 39/00** (2015.01)
A61K 39/02 (2015.01)
A61K 39/13 (2015.01)
A61K 39/29 (2015.01)
A61P 31/00 (2013.01)
- (21) a 2021 0028
 (22) 2019.10.04
 (31) 201821038850
 (32) 2018.10.12
 (33) IN
 (85) 2021.05.06
 (86) PCT/IN2019/050737, 2019.10.04
 (87) WO 2020/075184 A1, 2020.04.16
 (71)(73) SERUM INSTITUTE OF INDIA PRIVATE LTD, IN
 (72) SHARMA Inder Jit, IN; RAKESH Kumar, IN; KILVANI Jaganathan Semburakkiannan, IN; DODDAPANENI Manohar, IN; SHITOLE Anil Vyankatrao, IN
 (74) GLAZUNOV Nicolae
 (54) **Compoziție de vaccin combinat, care conține o doză redusă de poliovirus inactivat, și procedeu de preparare a acesteia**
 (57) Invenția se referă la o compoziție imunogenică complet lichidă, care include o combinație de antigeni/imunogeni. Compoziția imunogenică include o cantitate optimă de antigeni/imunogeni pentru asigurarea protecției împotriva unui șir de boli. Compoziția manifestă imunogenicitate și stabilitate îmbunătățite. De asemenea, prezenta invenție se referă la un procedeu de preparare a compoziției de vaccin.

Revendicări: 26

*
* *

- (54) **Combination vaccine composition comprising reduced dose inactivated poliovirus and method for preparing the same**
 (57) The present invention relates to a fully liquid immunogenic composition comprising a combination of antigens/immunogens. The immunogenic composition comprises optimum amount of antigens/immunogens to confer protection against a number of diseases. The composition exhibits improved immunogenicity and stability. The present invention also relates to a process for preparing the vaccine composition.

Claims: 26

*
* *

- (54) **Композиция комбинированной вакцины, которая содержит уменьшенную дозу инактивированного полиовируса и способ ее приготовления**
 (57) Изобретение относится к полностью жидкой иммуногенной композиции, которая включает комбинацию антигенов/иммуногенов. Иммуногенная композиция включает оптимальное количество антигенов/иммуногенов для обеспечения защиты от ряда заболеваний. Композиция проявляет улучшенные иммуногенность и стабильность. Также настоящее изобретение относится к способу приготовления вакцинной композиции.

П. формулы: 26

- (11) **4891 (13) B1**
 (51) **Int. Cl.: C07C 233/57** (2006.01)
C07C 233/62 (2006.01)
A61P 31/04 (2006.01)
A61P 31/10 (2006.01)
A01P 1/00 (2006.01)
A01P 3/00 (2006.01)
- (21) a 2022 0060
 (22) 2022.12.30
 (71)(73) INSTITUȚIA PUBLICĂ UNIVERSITATEA DE STAT DIN MOLDOVA, MD
 (72) LUNGU Lidia, MD; CIOCĂRLAN Alexandru, MD; CUCICOVA Caleria, MD; BLAJA Svetlana, MD; ARÎCU Aculina, MD; VORNICU Nicoleta, RO
 (54) **N-(2-Aminofenil)-8 α -acetoxi-homodrimacetamidă cu proprietăți antifungice și antibacteriene**
 (57) Invenția se referă la domeniul chimiei și medicinei, în particular la sinteza unui compus nou cu schelet hibrid terpenic și aromatic, care poate găsi aplicare în medicină în calitate de preparat antifungic și antibacterian. Conform invenției, se revendică compusul N-(2-aminofenil)-8 α -acetoxi-homodrimacetamida **5**, care se obține conform schemei:

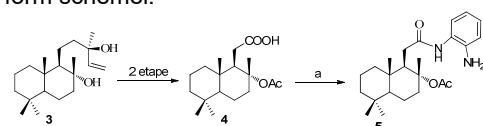

Reagenți și condiții pentru etapa a: *o*-fenilendiamina, Ph₃P, Et₃N, CCl₄, 80°C, 6 ore, 49%.

Compusul manifestă proprietăți antifungice și antibacteriene excelente la valori ale concentrației minime inhibitorii respectiv de 0,05 și 0,032 μg/mL.

Revendicări: 2

*
* *

(54) ***N*-(2-Aminophenyl)-8α-acetoxy-homodrim-acetamide with antifungal and antibacterial properties**

(57) The invention relates to the field of chemistry and medicine, in particular to the synthesis of a new compound with hybrid terpenic and aromatic skeleton, which may be used in medicine as an antifungal and antibacterial agent.

According to the invention, claimed is the compound *N*-(2-aminophenyl)-8α-acetoxy-homodrimacetamide **5**, which is obtained according to the scheme:

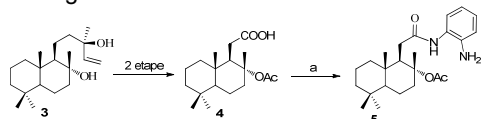

Reagents and conditions used for stage a: *o*-phenylenediamine, Ph₃P, Et₃N, CCl₄, 80°C, 6h, 49%.

The compound exhibits excellent antifungal and antibacterial properties with minimum inhibitory concentration values of 0.05 and 0.032 μg/mL, respectively.

Claims: 2

*
* *

(54) ***N*-(2-Аминофенил)-8α-ацетокси-гомодрим-ацетамид, обладающий антигрибковыми и антибактериальными свойствами**

(57) Изобретение относится к области химии и медицины, в частности к синтезу нового соединения с гибридным терпеновым и ароматическим скелетом, которое может найти применение в медицине в качестве антигрибкового и антибактериального препарата.

Согласно изобретению, заявляется соединение *N*-(2-аминофенил)-8α-ацетокси-гомодримацетамид **5**, которое получают по схеме:

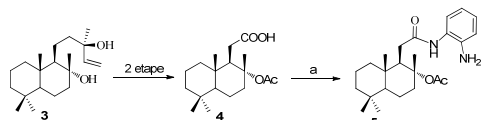

Реагенты и условия проведения стадии а: *o*-фенилендиамин, Ph₃P, Et₃N, CCl₄, 80°C, 6 часов, 49%.

Соединение проявляет отличные антигрибковые и антибактериальные свойства при значениях минимальной ингибирующей концентрации, соответственно, 0,05 и 0,032 мкг/мл.

П. формулы: 2

(11) **4892 (13) B1**

(51) **Int. Cl.:** **G08B 13/00** (2006.01)
G08B 13/02 (2006.01)
G08B 21/02 (2006.01)
G08B 23/00 (2006.01)

(21) a 2020 0092

(22) 2020.12.28

(71)(72)(73) ȚÎPÎȘEV Ivan, MD

(74) MARGINE Ion

(54) **Sistem și dispozitiv de monitorizare a persoanelor**

(57) Invenția se referă la un sistem și dispozitiv de monitorizare a persoanelor, destinate localizării și urmăririi deplasării infractorilor cu scopul de a nu permite acestora să încalce restricțiile și/sau să se apropie de victimă. Invenția mai poate fi utilizată în cazul „arestului la domiciliu”, precum și în alte domenii ale activității economice, care necesită localizarea obiectelor monitorizate.

Sistemul, conform invenției, conține cel puțin un dispozitiv portabil de monitorizare, executat în formă de brățară (2), fixată la un membru al persoanei monitorizate, cel puțin un dispozitiv portabil principal (3), amplasat staționar în interiorul încăperii persoanei monitorizate sau purtat de aceasta la părăsirea încăperii, cel puțin un dispozitiv portabil de avertizare a persoanei terțe (5), amplasat staționar în interiorul încăperii persoanei terțe sau purtat de aceasta la părăsirea încăperii, precum și o stație de monitorizare (1), care conține un server de recepție (4) a datelor de la dispozitive (2, 5) prin intermediul dispozitivului principal (3), un echipament pentru stocarea informației în baze de date, un server proxy și un software al operatorului pentru monitorizare.

Dispozitivul de monitorizare, executat în formă de brățară (2), conține o carcasă din plastic (6) cu o curea (7) în formă de buclă dublă conductivă, executată dintr-un cablu din oțel elastic, două contacte mecanice (8) pentru unirea capetelor neizolate ale cablului curelei (7), o pereche de contacte arcuite (9) și un

capac (10), în interiorul căruia se conțin un microcontroler (11), un transceiver RF (12) cu antenă (13), un modul de senzori (14) de mișcare, de proximitate și de control al integrității brățării (2), un indicator LED (15) și o baterie de alimentare (16).

Revendicări: 4

Figuri: 12

*
* *

(54) **People monitoring system and device**

(57) The invention relates to a people monitoring system and device designed for detecting and tracking the movement of offenders in order to prevent them from violating restrictions and/or approaching the victim. The invention can also be used in the case of "house arrest", as well as in other areas of economic activity that require the detection of controlled objects.

The system, according to the invention, comprises a portable monitoring device, made in the form of a bracelet (2), securely attached to a limb of a controlled person, at least a main portable device (3), installed permanently inside the premises of a controlled person or carried by him when he leaves the premises, at least a portable third party warning device (5), installed permanently inside the premises of a third party or carried by him when he leaves the premises, as well as a monitoring station (1), equipped with a server for receiving data (4) from devices (2, 5) through the main device (3), equipment for storing information in databases, a proxy server and an operator software for monitoring.

The monitoring device, made in the form of a bracelet (2), comprises a plastic case with a body strap (7) in the form of a conductive double loop, made of elastic steel cable, two mechanical contacts (8) for connecting the non-insulated ends of the cable of the body strap (7), a pair of spring contacts (9), and a cover (10), inside which are contained a microcontroller (11), a RF-transceiver (12) with an antenna (13), a motion, proximity and

bracelet integrity control sensor module (14), a LED indicator (15), and a battery (16).

Claims: 4

Fig.: 12

*
* *

(54) **Система и устройство мониторинга людей**

(57) Изобретение относится к системе и устройству мониторинга людей, предназначенных для обнаружения и отслеживания перемещения правонарушителей с целью не позволить им нарушить ограничения и/или приблизиться к жертве. Изобретение еще может быть использовано в случае «домашнего ареста», а также в других сферах экономической деятельности, которые требуют обнаружения контролируемых объектов.

Система, согласно изобретению, содержит, по меньшей мере, одно переносное устройство мониторинга, выполненное в форме браслета (2), прикрепленного к конечности контролируемого лица, по меньшей мере, одно основное переносное устройство (3), размещенное стационарно внутри помещения контролируемого лица или переносимое им при выходе из помещения, по меньшей мере, одно переносное устройство предупреждения третьего лица (5), размещенное стационарно внутри помещения третьего лица или переносимое им при выходе из помещения, а также станцию мониторинга (1), которая содержит сервер приема (4) данных с устройств (2, 5) посредством основного устройства (3), оборудование для хранения информации в базах данных, прокси-сервер и программное обеспечение оператора для мониторинга.

Устройство мониторинга, выполненное в форме браслета (2), содержит пластиковый корпус (6) с ремешком (7) в виде токопроводящей двойной петли, выполненным из эластичного стального троса, два механических контакта (8) для соединения неизолированных концов троса ремешка (7),

пару пружинных контактов (9) и крышку (10), внутри которой содержатся микроконтроллер (11), RF-трансивер (12) с антенной (13), модуль датчиков (14) движения, приближения и контроля целостности браслета (2), светодиодный индикатор (15) и аккумулятор (16).

П. формулы: 4
 Фиг.: 12

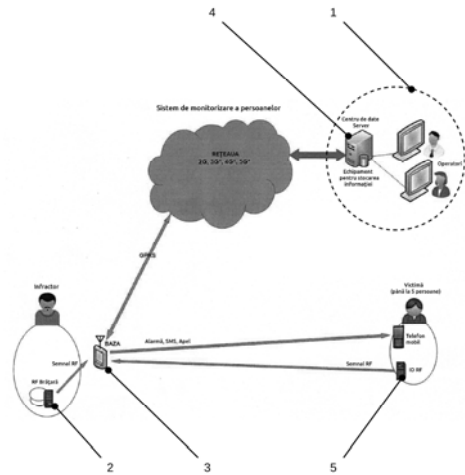

FF9Y Brevete de invenție de scurtă durată acordate / Granted short-term patents for invention / Предоставленные краткосрочные патенты на изобретения

Orice persoana interesată are dreptul să ceară revocarea în tot sau în parte a hotărârii de acordare a brevetului în termen de 6 luni de la data publicării mențiunii privind acordarea brevetului. Opoziția se face în scris și motivat la AGEPI, în baza motivelor prevăzute de art. 57 alin. (2) din Legea nr. 50/2008 privind protecția invențiilor.

La data publicării în BOPI a hotărârii de acordare a brevetului în cazul în care acordarea brevetului a devenit efectivă înainte de expirarea termenului de 18 luni de la data de depozit sau, în cazul în care a fost revendicată o prioritate, de la data priorității, AGEPI pune la dispoziția publicului, în format electronic, pe pagina <http://www.db.agepi.md/inventions/Search.aspx>, descrierea, revendicările, rezumatul și, după caz, desenele, așa cum au fost depuse aceste documente.

Within 6 months as from the date of publication of the mention of the grant of the patent, any person concerned shall be entitled to request the full or partial revocation of any decision to grant a patent. The opposition shall be reasoned and filed in writing with AGEPI according to the provisions of Art. 57(2) of the Law No. 50/2008 on the Protection of Inventions.

AGEPI shall, on the date of publication in BOPI of the decision to grant a patent when the grant of the patent has become effective before the expiry of a period of eighteen months from the date of filing or, if priority has been claimed, as from the date of priority, make available to the public, in electronic format, on the website <http://www.db.agepi.md/inventions/Search.aspx>, the description, the claims, the abstract and, where appropriate, any drawings as filed.

Любое заинтересованное лицо вправе подать в AGEPI мотивированное возражение о полном или частичном аннулировании решения о предоставлении патента в течение 6 месяцев с даты публикации сведений о предоставлении патента. Возражение подается в письменной форме на основании мотивов, предусмотренных в части (2) ст. 57 Закона № 50/2008 об охране изобретений.

На дату публикации в BOPI решения о предоставлении патента в случае, если это решение принимается до истечения 18 месяцев с даты подачи заявки или, если испрашивался приоритет, с даты приоритета, AGEPI предоставляет общественности в электронном формате, на странице <http://www.db.agepi.md/inventions/Search.aspx>, описание, формулу изобретения, реферат и, при необходимости, рисунки в том виде, в каком эти документы были представлены.

- (11) **1748** (13) Y
 (51) **Int. Cl.:** **A01K 67/00** (2006.01)
A01K 1/02 (2006.01)
A61D 19/00 (2006.01)
- (21) s 2023 0037
 (22) 2023.04.21
 (71)(73) INSTITUȚIA PUBLICĂ „INSTITUTUL ȘTIINȚIFICO-PRACTIC DE BIOTEHNOLOGII ÎN ZOOTEHNIE ȘI MEDICINĂ VETERINARĂ”, MD
- (72) ROTARI Sveatoslav, MD; MAȘNER Oleg, MD; DONICA Iov, MD; PETCU Igor, MD; CARAMAN Mariana, MD
- (54) **Procedeu de creștere a scrofițelor de prăsilă**
- (57) Invenția se referă la zootehnie, și anume la creșterea scrofițelor de prăsilă în ferme sau complexe cu ciclul de producție complet. Procedeu de creștere a scrofițelor de prăsilă prevede selectarea scrofițelor la vârsta de 25 de zile conform indicatorilor de exterior, greutatea vie, uniformitatea, numărul și starea morfologică a mameloanelor și transferarea acestora la creștere în încăpere separată special amenajată, asigurarea nutriției echilibrate cu nivel proteic de până la 17-18% până la atingerea greutății de 30 kg, de la 30 kg până la 70 kg hrănirea cu nutreț cu nivel proteic de până la 14%. După atingerea greutății de 70 kg se introduce hrănirea limitată pentru obținerea unui spor de greutate nu mai mare de 800 g/zi și se asigură o suprafață de întreținere de 1 m²/cap. Rezultatul invenției constă în sporirea fertilității, numărului mediu de purcei născuți vii și reducerea numărului de zile neproductive per scroafă.

Revendicări: 1

Figuri: 1

*
 * *

- (54) **Process for rearing replacement gilts**
- (57) The invention relates to animal husbandry, namely to the rearing of replacement gilts on farms or complexes with a full production cycle. The process for rearing replacement gilts provides for the selection of gilts at the age of 25 days according to such parameters as external appearance, liveweight, uniformity, number and morphological condition of teats and their transfer to rearing in a separate specially equipped room, ensuring balanced feeding with a protein level of up to 17-18% up to reaching a weight of 30 kg, from 30 kg to 70 kg feeding with combined feed with a protein level of no more than 14%. After

reaching a weight of 70 kg, limited feeding is introduced to obtain a liveweight gain of no more than 800 g/day and a maintenance area of 1 m²/head is ensured.

The result of the invention consists in increasing fertility, the average number of live-born piglets and reducing the number of unproductive days per gilt.

Claims: 1

Fig.: 1

*
 * *

- (54) **Способ выращивания ремонтных свинок**
- (57) Изобретение относится к животноводству, а именно к выращиванию ремонтных свинок на фермах или комплексах с полным циклом производства. Способ выращивания ремонтных свинок предусматривает отбор свинок в возрасте 25 дней по таким параметрам как экстерьер, живая масса, выровненность, количество и морфологическое состояние сосков и их перевод на выращивание в отдельное специально оборудованное помещение, обеспечение сбалансированного кормления с уровнем белка до 17-18% до достижения веса 30 кг, с 30 кг до 70 кг кормление комбикормом с уровнем белка не более 14%. После достижения веса 70 кг вводится ограниченное кормление для получения прироста живой массы не более 800 г/сутки и обеспечивается площадь содержания 1 м²/гол. Результат изобретения заключается в повышении фертильности, увеличении среднего количества живорожденных поросят и снижении количества непродуктивных дней на свиноматку.

П. формулы: 1

Фиг.: 1

- (11) **1749** (13) Y
 (51) **Int. Cl.:** **C12H 1/16** (2006.01)
C12H 1/18 (2006.01)
C12H 1/22 (2006.01)
C12G 3/07 (2006.01)
- (21) s 2023 0079
 (22) 2022.06.03
 (67) a 2022 0031, 2023.09.20
 (71)(72)(73) SARA KHAN Vadim, MD
- (54) **Procedeu de maturare a distilatului de vin**
- (57) Invenția se referă la industria băuturilor alcoolice tari, și anume la un procedeu de

maturare a distilatului de vin în rezervoare în contact cu doagele de stejar.

Procedeul, conform invenției, include menținerea distilatului de vin crud într-un rezervor emailat termoizolat în contact cu doagele de stejar, totodată, distilatul de vin crud se încălzește până la temperatura de 40-60°C și se introduce în rezervor sub presiune prin pulverizare până la umplerea rezervorului la 2/3 din volumul acestuia, apoi în decurs de 48 de ore distilatul este recirculat într-un ciclu închis cu pulverizare, se lasă să se autorăcească timp de 3-4 luni până la temperatura de 30-40°C, după care este păstrat în contact cu doagele de stejar la temperatura de 20-25°C în decurs de 6-12 luni cu introducerea oxigenului, o dată la 6 luni, până la o concentrație de 15-18 mg/dm³.

Revendicări: 1

Figuri: 1

*
* *

(54) **Process for maturation of wine distillate**

(57) The invention relates to the industry of strong alcoholic drinks, namely to a process for maturation of wine distillate in tanks in contact with oak staves.

The process, according to the invention, includes aging of young wine distillate in a thermally insulated enamel tank in contact with oak staves, at the same time the young wine distillate is heated to a temperature of 40-60°C and introduced into the tank under pressure by spraying until the tank is filled to 2/3 of its volume, then within 48 hours the distillate is recirculated in a closed cycle with spraying, left to self-cool for 3-4 months to a temperature of 30-40°C, after which it is stored in contact with oak staves at a temperature of 20-25°C for 6-12 months with the introduction of oxygen once every 6 months to a concentration of 15-18 mg/dm³.

Claims: 1

Fig.: 1

*
* *

(54) **Способ созревания винного дистиллята**

(57) Изобретение относится к промышленности крепких алкогольных напитков, а именно к способу созревания винного дистиллята в емкостях в контакте с дубовыми клепками. Способ, согласно изобретению, включает выдержку молодого винного дистиллята в термоизолированной эмалированной емкости в контакте с дубовыми клепками, при этом молодой винный дистиллят нагре-

вается до температуры 40-60°C и вводится в емкость под давлением путем распыления до заполнения емкости на 2/3 ее объема, затем в течение 48 часов дистиллят рециркулируют в замкнутом цикле с распылением, оставляют для самоостывания в течение 3-4 месяцев до температуры 30-40°C, после чего выдерживают в контакте с дубовыми клепками при температуре 20-25°C в течение 6-12 месяцев с введением кислорода один раз в 6 месяцев до концентрации 15-18 мг/дм³.

П. формулы: 1

Фиг.: 1

(11) **1750 (13) Y**

(51) **Int. Cl.: F16H 1/28 (2006.01)**
F16H 1/32 (2006.01)

(21) s 2023 0042

(22) 2023.05.13

(71)(73) INSTITUȚIA PUBLICĂ UNIVERSITATEA TEHNICĂ A MOLDOVEI, MD

(72) DULGHERU Valeriu, MD; SLOBODEANIUC Stanislav, MD

(54) **Transmisie precesională**

(57) Invenția se referă la domeniul construcției de mașini, în special la transmisiile precesionale. Transmisia precesională, conform invenției, conține o carcasă (1), în care sunt montate un bloc satelit (2) cu două coroane dințate (3, 4), roți dințate centrale fixă (5), legată rigid cu un capac (6), și mobilă (7), legată rigid cu un arbore condus (8). Blocul satelit (2) este instalat pe o bucsă înclinată (9), legată prin intermediul unui știft (10) cu un arbore conducător (11). Știftul (10) este amplasat într-o canelură (13), executată în bucsa înclinată (9) cu posibilitatea microdeplasărilor axiale longitudinale ale bucsei înclinate (9) cu blocul satelit (2). Bucsa înclinată (9) este executată dintr-un material cu coeficient de frecare redus.

Revendicări: 2

Figuri: 4

*
* *

(54) **Precessional gear**

(57) The invention relates to the field of mechanical engineering, in particular to precessional gears.

The precessional gear, according to the invention, comprises a body (1), wherein are installed a satellite block (2) with two gear rings (3 and 4), central gear wheels, fixed (5),

rigidly connected to a cover (6), and movable (7), rigidly connected to a driven shaft (8). The satellite block (2) is installed on an inclined bushing (9), connected by means of a pin (10) to a drive shaft (11). The pin (10) is placed in a groove (13), made in the inclined bushing (9) with the possibility of longitudinal axial microdisplacements of the inclined bushing (9) with the satellite block (2). The inclined bushing (9) is made of a material with low friction coefficient.

Claims: 2

Fig.: 4

*
* *

(54) **Прецессионная передача**

(57) Изобретение относится к области машиностроения, в частности, к прецессионным передачам.

Прецессионная передача, согласно изобретению, содержит корпус (1), в котором установлены сателлитный блок (2) с двумя зубчатыми венцами (3, 4), центральные зубчатые колеса неподвижное (5), жестко связанное с крышкой (6), и подвижное (7), жестко связанное с ведомым валом (8). Сателлитный блок (2) установлен на наклонной втулке (9), соединенной посредством штифта (10) с ведущим валом (11). Штифт (10) расположен в пазу (13), выполненным в наклонной втулке (9) с возможностью продольных осевых микроперемещений наклонной втулки (9) с сателлитным блоком (2). Наклонная втулка (9) выполнена из материала с низким коэффициентом трения.

П. формулы: 2

Фиг.: 4

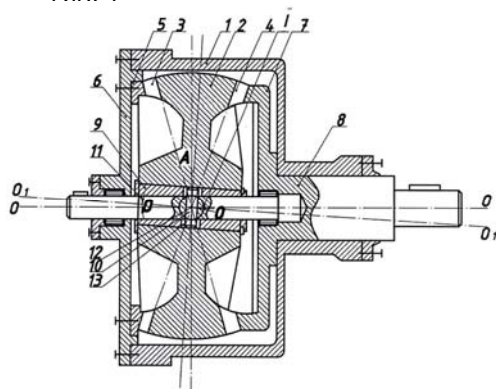

(11) **1751 (13) Y**

(51) **Int. Cl.: F17D 1/00 (2006.01)**
F17D 1/04 (2006.01)

(21) s 2023 0040

(22) 2023.04.28

(71)(72)(73) POGREBAN Igor, MD

(74) BALAN Mihail

(54) **Subansamblu de alimentare cu gaz**

(57) Invenția se referă la sisteme de distribuire a gazelor, în special la subansambluri de alimentare cu gaz, și poate fi utilizată în clădirii industriale și civile.

Subansamblul de alimentare cu gaz, conform invenției, conține un dulap (1), în interiorul căruia sunt montate două contururi identice de alimentare cu gaz. Fiecare contur este compus dintr-o conductă de alimentare (4), la care este racordat prin filet un robinet (5), la capătul opus al căruia este racordat prin filet un racord de trecere (6), unit prin filet cu un filtru de gaz (7), la intrarea și ieșirea căruia sunt montați prin filet câte un manometru (11). Manometrul (11) de la intrare este montat pe o conductă de tip T (13) pentru purjarea ambelor contururi prin intermediul unei conducte de purjare (14). Filtrul de gaz (7) este unit cu un reglator de presiune (8) prin filet cu ajutorul unui racord olandez (9). La partea opusă a regulatorului de presiune (8), tot prin filet cu ajutorul unui racord olandez (9), este unită o conductă intermediară de tip T (10), pe care este montat un manometru (11). La capătul opus al conductei intermediare de tip T (10) este racordat prin filet cu ajutorul unui racord de trecere (6) un robinet (5), capătul opus al căruia este unit prin filet cu o conductă de evacuare (12).

Revendicări: 1

Figuri: 6

*
* *

(54) **Gas supply unit**

(57) The invention relates to gas distribution systems, in particular to gas supply units, and can be used in industrial and civil buildings.

The gas supply unit, according to the invention, comprises a cabinet (1), inside which are installed two identical gas supply circuits. Each circuit consists of a supply pipe (4), to which is connected by means of a thread a tap (5), at the opposite end of which is connected by means of a thread a pass-through pipe (6), connected by means of a thread to a gas filter (7), at the inlet and outlet of which are installed by means of threads a manometer (11). The inlet manometer (11) is mounted on a T-type pipe (13) to purge both

circuits by means of a blowoff pipe (14). The gas filter (7) is connected to a pressure regulator (8) by means of a thread using a Dutch connection (9). On the opposite side of the pressure regulator (8), also by means of a thread using a Dutch connection (9), is connected an intermediate T-type pipe (10), on which is installed a manometer (11). At the opposite end of the intermediate T-type pipe (10), is connected by means of a thread using a pass-through pipe (6) a tap (5), the opposite end of which is connected by means of a thread to an outlet pipe (12).

Claims: 1

Fig.: 6

*
* *

(54) **Узел подачи газа**

(57) Изобретение относится к системам распределения газов, в частности к узлам подачи газа, и может быть использовано в промышленных и гражданских зданиях.

Узел подачи газа, согласно изобретению, содержит шкаф (1), внутри которого установлены два идентичных контура подачи газа. Каждый контур состоит из трубы подачи (4), к которой присоединен посредством резьбы кран (5), на противоположном конце которого присоединен посредством резьбы проходной патрубков (6), соединенный посредством резьбы с газовым фильтром (7), на входе и выходе которого установлены посредством резьбы по одному манометру (11). Манометр (11) на входе установлен на трубе Т-образного типа (13) для продувки обоих контуров посредством продувочной трубы (14). Газовый фильтр (7) соединен с регулятором давления (8) посредством резьбы с помощью голландского соединения (9). С противоположной стороны регулятора давления (8), также посредством резьбы с помощью голландского соединения (9), подсоединена промежуточная труба Т-образного типа (10), на которой установлен манометр (11). На противоположном конце промежуточной трубы Т-образного типа (10) присоединен посредством резьбы с помощью проходного патрубка (6) кран (5), противоположный конец которого соединен посредством резьбы с отводной трубой (12).

П. формулы: 1

Фиг.: 6

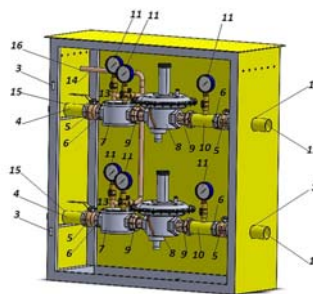

(11) 1752 (13) Y

(51) Int. Cl.: G01K 17/06 (2006.01)
C30B 1/08 (2006.01)
C30B 29/62 (2006.01)
H01B 1/02 (2006.01)
H10N 10/01 (2023.01)
H10N 10/17 (2023.01)
H10N 10/853 (2023.01)

(21) s 2023 0008

(22) 2023.02.02

(71)(73) INSTITUȚIA PUBLICĂ UNIVERSITATEA TEHNICĂ A MOLDOVEI, MD

(72) KONOPKO Leonid, MD; NIKOLAEVA Albina, MD; PARA Gheorghe, MD

(74) BALAN Mihail

(54) **Procedeu de fabricare a senzorului de flux termic pe bază de microfir anizotrop în izolație de sticlă**

(57) Invenția se referă la știința materialelor și nanotehnologie, și anume la un procedeu de fabricare într-un ciclu tehnologic a senzorului de flux termic dintr-un microfir anizotrop, de exemplu, Bi și aliaje Bi-Sb și Bi-Sn, în izolație de sticlă.

Procedeu, conform invenției, constă în aceea că un microfir monocristalin, fabricat din material anizotrop de Bi sau aliajele Bi-Sb sau Bi-Sn în izolație de sticlă, se trage de la o bobină alimentatoare cu ajutorul a două role, acoperite cu cauciuc, printr-un condensator, între plăcile căruia se creează un câmp electric puternic și între care, în direcția de mișcare a microfirului, miezul acestuia se topește cu un fascicul laser, totodată, la ieșirea din fasciculul laser miezul se recrystalizează cu ajutorul unui cristalizator de aer cu orientarea axei cristalografice principale C₃ a microfirului în direcția câmpului electric. După care, se formează senzorul de flux termic în forma unei spirale plate prin înfășurarea microfirului recrystalizat pe o bobină îngustă demontabilă, distanța dintre pereții laterali ai căreia este nesemnificativ mai mare decât diametrul izolației de sticlă a microfirului. Apoi, un perete lateral al bobinei demontabile, executat subțire din cupru și

utilizat în calitate de suport al senzorului, împreună cu microfirul înfășurat în spirala plată se detașează de la bobină. Microfirul înfășurat în spirala plată se lipește pe suportul senzorului, iar la capetele microfirului se lipesc conductoare de colectare a curentului.

Revendicări: 1

Figuri: 3

*
* *

(54) **Process for manufacturing a heat flow sensor based on anisotropic microwire in glass insulation**

(57) The invention relates to materials technology and nanotechnology, namely to a process for manufacturing in a technological cycle a heat flow sensor of an anisotropic microwire, for example, Bi and Bi-Sb and Bi-Sn alloys, in glass insulation.

The process, according to the invention, consists in that a single-crystalline microwire, made of an anisotropic material Bi or Bi-Sb or Bi-Sn alloys in glass insulation, is pulled from the supply coil using two rubber-coated rollers, through a capacitor, between the plates of which is created a strong electric field and between which, in the direction of movement of the microwire, its core is melted by a laser beam, at the same time at the exit from the laser beam, the core is recrystallized using an air crystallizer with the orientation of the main crystallographic axis C_3 of the microwire in the direction of the electric field. After that, a heat flow sensor is formed in the form of a flat spiral by winding the recrystallized microwire on a narrow collapsible coil, the distance between the side walls of which is slightly larger than the diameter of the glass insulation of the microwire. Then, one side wall of the collapsible coil, made of thin copper and used as the sensor substrate, together with the microwire coiled into a flat spiral, is separated from the coil. The microwire, coiled into a flat spiral, is glued to the sensor substrate, and to the ends of the microwire are soldered current-collecting conductors.

Claims: 1

Fig.: 3

*
* *

(54) **Способ изготовления датчика теплового потока на основе анизотропного микропровода в стеклянной изоляции**

(57) Изобретение относится к материаловедению и нанотехнологии, а именно к способу

изготовления в одном технологическом цикле датчика теплового потока из анизотропного микропровода, например, Bi и сплавы Bi-Sb и Bi-Sn, в стеклянной изоляции.

Способ, согласно изобретению, состоит в том, что монокристаллический микропровод, изготовленный из анизотропного материала Bi или сплавов Bi-Sb или Bi-Sn в стеклянной изоляции, протягивают от питающей катушки с помощью двух роликов, покрытых резиной, через конденсатор, между пластинами которого создают сильное электрическое поле и между которыми по ходу движения микропровода его жила расплавляется лазерным лучом, при этом на выходе из лазерного луча жила рекристаллизуется с помощью воздушного кристаллизатора с направлением главной кристаллографической оси C_3 микропровода по направлению электрического поля. После чего, формируют датчик теплового потока в виде плоской спирали путем намотки рекристаллизованного микропровода на узкую разборную катушку, расстояние между боковыми стенками которой незначительно больше диаметра стеклянной изоляции микропровода. Затем, одна боковая стенка разборной катушки, выполненная тонкой из меди и используемая в качестве подложки датчика, вместе с микропроводом, свернутым в плоскую спираль, отделяется от катушки. Микропровод, свернутый в плоскую спираль, подклеивается к подложке датчика, а к концам микропровода подпаиваются токосъемные проводники.

П. формулы: 1

Фиг.: 3

(11) **1753** (13) Y

(51) **Int. Cl.:** **G01N 3/00** (2006.01)
G01N 27/02 (2006.01)
G01N 33/20 (2006.01)
G01R 27/02 (2006.01)
H01B 1/02 (2006.01)
H10N 50/10 (2023.01)

(21) s 2022 0099

(22) 2022.11.10

(71)(73) INSTITUȚIA PUBLICĂ UNIVERSITATEA TEHNICĂ A MOLDOVEI, MD

(72) CONDREA Elena, MD; SIDORENKO Anatolie, MD; BELOȚERCOVSCHII Igori, MD

(74) BALAN Mihail

(54) **Metodă de măsurare a rezistenței microfiredelor deformate în câmp magnetic transversal**

(57) Invenția se referă la metode de măsurare a rezistenței microfiredelor metalice, în particular la măsurarea rezistenței sub acțiunea concomitentă a deformației uniaxiale și câmpului magnetic transversal, și poate fi utilizată în procesele de cercetare a parametrilor microfiredelor în câmp magnetic, în special în determinarea variației rezistenței microfiredelor metalice la deformare.

Metoda, conform invenției, constă în aceea că un microfir se fixează pe un inel de bronz prin două plăci izolatoare, fixate pe două părți opuse ale inelului, deformat inițial în formă elipsoidală, după care microfirul se supune deformației în direcție longitudinală prin extinderea lui la comprimarea inelului cu ajutorul unui sistem de deformare uniaxială a microfirului, cu aplicarea concomitentă a unui câmp magnetic transversal microfirului, totodată, se măsoară rezistența microfirului în funcție de mărimea câmpului magnetic transversal la diferite valori ale deformației.

Revendicări: 1

Figuri: 1

*
* *

(54) **Method for measuring the resistance of deformed microwires in a transverse magnetic field**

(57) The invention relates to methods for measuring the resistance of metal microwires, in particular to measuring resistance under the simultaneous action of uniaxial deformation and transverse magnetic field, and can be used in the processes of studying the parameters of microwires in a magnetic field, namely in determining the change in resistance of metal microwires during deformation.

The method, according to the invention, consists in that the microwire is fixed on a bronze ring with two insulating plates, fixed on two opposite sides of the ring, previously deformed into an ellipsoidal shape, after

which the microwire is subjected to deformation in the longitudinal direction by stretching it while compressing the ring using a microwire uniaxial deformation system, with the simultaneous application of a magnetic field transverse to the microwire, while measuring the resistance of the microwire depending on the magnitude of the transverse magnetic field at different values of deformation.

Claims: 1

Fig.: 1

*
* *

(54) **Метод измерения сопротивления деформированных микронитей в поперечном магнитном поле**

(57) Изобретение относится к методам измерения сопротивления металлических микропроводов, в частности к измерению сопротивления под одновременным воздействием одноосной деформации и поперечного магнитного поля, и может быть использовано в процессах исследования параметров микропроводов в магнитном поле, а именно в определении изменения сопротивления металлических микропроводов при деформации.

Метод, согласно изобретению, состоит в том, что микропровод фиксируют на бронзовом кольце двумя изолирующими пластинами, закрепленными на двух противоположных сторонах кольца, предварительно деформированном в эллипсоидальную форму, после чего микропровод подвергают деформации в продольном направлении путем его вытягивания при сжатии кольца с помощью системы одноосной деформации микропровода, с одновременным приложением поперечного микропроводу магнитного поля, при этом измеряют сопротивление микропровода в зависимости от величины поперечного магнитного поля при разных значениях деформации.

П. формулы: 1

Фиг.: 1

**FG9A Publicarea brevetelor europene validate în
Republica Moldova /
Publication of European patents validated in
the Republic of Moldova /
Публикация европейских патентов,
валидированных в Республике Молдова**

Brevetul european validat conferă aceleași drepturi ca și cele conferite de un brevet, în conformitate cu Legea nr. 50/2008 privind protecția invențiilor, de la data publicării de către OEB a mențiunii privind acordarea brevetului. La data publicării în BOPI a datelor bibliografice privind brevetele europene validate în Republica Moldova, AGEPI pune la dispoziția publicului, în format electronic, pe pagina <http://db.agepi.md/inventions/Search.aspx>, descrierea, revendicările, rezumatul și, după caz, desenele, așa cum au fost depuse aceste documente, precum și traducerea fasciculului de brevet european validat în Republica Moldova.

The validated European patent shall confer as from the date of publication of the mention of the grant of the patent by the EPO the same rights as would be conferred by a patent in accordance with the Law No. 50/2008 on the Protection of Inventions. AGEPI shall, on the date of publication in BOPI of the bibliographic data on European patents validated in the Republic of Moldova, make available to the public, in electronic format, on the page <http://db.agepi.md/inventions/Search.aspx>, the description, the claims, the abstract and, where appropriate, the drawings, as these documents were filed, and the translation of the specification of a European patent validated in the Republic of Moldova.

Bалидированный европейский патент предоставляет те же права, что и патент в соответствии с Законом № 50/2008 об охране изобретений, с даты публикации ЕПВ сведений о предоставлении патента. На дату публикации в БОПИ библиографических данных о заявке на патент, AGEPI предоставляет общественности в электронном формате, на странице <http://db.agepi.md/inventions/Search.aspx>, описание, формулу изобретения, реферат и, при необходимости, рисунки в том виде, в каком эти документы были предоставлены, а также перевод описания изобретения к европейскому патенту, валидированному в Республике Молдова.

- (11) **MD/EP 3261661 (13) T2**
 (51) **Int.Cl.:** **A61K 38/24** (2006.01.01)
C12N 5/073 (2010.01.01)
A61P 15/00 (2006.01.01)
A61P 15/08 (2006.01.01)
- (21) e 2018 0026
 (96) 16709720.3, 2016.02.25
 (97) 3261661, 2018.01.03
 (80) EPB nr. 42/2023, 2023.10.18
 (87) WO 2016/135221, 2016.09.01
 (31) 201562121113P; 201562121113P;
 15157661; 15185191
 (32) 2015.02.26; 2015.02.26; 2015.03.04;
 2015.09.15
 (33) US; US; EP; EP
 (71)(73) **FERRING B.V., NL**
 (72) **ARCE SAEZ Joan Carlos, US; RUMAN**
Jane, US
 (74) **CORCODEL Angela**
 (54) **Menotropină pentru tratarea infertilității**
Menotropin for treating infertility
Менотропин для лечения бесплодия
 (57) Prezenta invenție se referă la o tehnologie de reproducere asistată îmbunătățită care utilizează menotropină înalt purificată (HP-hMG) pentru a stimula dezvoltarea foliculilor în stimularea ovariană controlată, în special la femeile cu risc de răspuns ovarian ridicat la stimularea ovariană controlată.
- Revendicări: 7
 Figuri: 2
- *
 * *
- (57) The present invention relates to improved assisted reproductive technology using highly purified menotropin (HP-hMG) to stimulate follicle development in controlled ovarian stimulation, particularly in women at risk of a high ovarian response to controlled ovarian stimulation.
- Claims: 7
 Fig.: 2

FIGURA 1

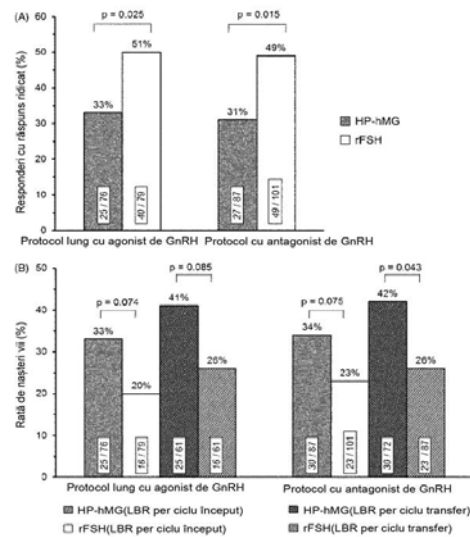

- (11) **MD/EP 3428603 (13) T2**
 (51) **Int.Cl.:** **G01M 3/00** (2006.01.01)
G01M 3/24 (2006.01.01)
- (21) e 2019 0070
 (96) 16727214.5, 2016.03.11
 (97) 3428603, 2019.01.16
 (80) EPB nr. 44/2023, 2023.11.01
 (87) WO 2016/174284, 2016.11.03
 (31) 201530574
 (32) 2015.04.28
 (33) ES
 (71)(73) **AGANOVA S.L., ES**
 (72) **RAMIREZ GARCIA Agustin, ES**
 (74) **CORCODEL Angela**
 (54) **Dispozitiv pentru detectarea scurgerilor de apă în conducte și metodă de detectare a scurgerilor**
Device for detecting water leaks in pipelines and leak detection method
Устройство для обнаружения утечек воды в трубопроводах и способ обнаружения утечек

(57) Dispozitivul, conform invenției, este materializat ca o sferă mică cu flotabilitate neutră, în interiorul căreia se află cel puțin un hidrofon (2) care este conectat la un procesor de semnal (9), care stochează informația pe un card de memorie (10) și care este alimentat de cel puțin o baterie (11). Acest procesor de semnal (9) are un modul de ceas (12), prin care timpul de navigare scurs pentru fiecare semnal audio primit de hidrofonul (2) este înregistrat în memorie (10). Prin urmare, pe baza timpului de navigare, se poate stabili poziția exactă a anomaliilor sau scurgerilor detectate. Dispozitivul este completat de o serie de sisteme de sincronizare externe, dispuse la fiecare anumită distanță, prin care eroarea de poziție care ar putea fi acumulată de dispozitiv este neutralizată. Astfel, obținem un dispozitiv simplu, care este ieftin, solid, durabil și foarte eficient.

Revendicări: 10

Figuri: 8

*
* *

(57) The device of the invention is materialised as a small sphere with neutral buoyancy, within which there is, at least, one hydrophone (2) that is connected to a signal processor (9), which stores the information on a memory card (10) and that is powered by at least one battery (11). This signal processor (9) has a clock module (12), through which the sailing time elapsed for each audio signal received by the hydrophone (2) is recorded in the memory (10). Therefore, based on the sailing time, the exact position of the detected anomalies or leaks can be ascertained. The device is complemented by a series of external synchronisation systems, laid out every certain distance, by which the position error that could be accumulated by the device is neutralised. Thus, we attain a simple device, which is cheap, solid, durable and highly effective.

Claims: 10

Fig.: 8

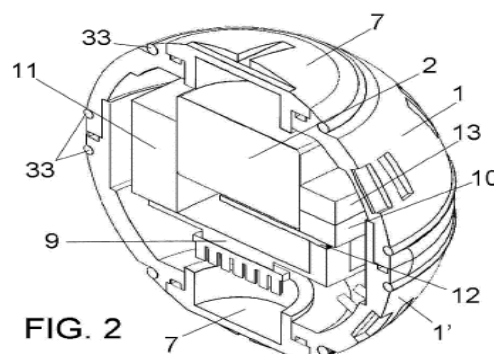

- (11) **MD/EP 3452448 (13) T2**
- (51) **Int.Cl.:** **C07D 213/73** (2006.01.01)
C07D 317/64 (2006.01.01)
C07D 231/56 (2006.01.01)
C07D 401/04 (2006.01.01)
C07D 237/14 (2006.01.01)
C07D 237/16 (2006.01.01)
C07D 405/08 (2006.01.01)
C07D 241/18 (2006.01.01)
C07D 471/04 (2006.01.01)
C07D 261/08 (2006.01.01)
C07D 261/20 (2006.01.01)
C07C 235/00 (2006.01.01)
C07D 271/113 (2006.01.01)
C07D 213/30 (2006.01.01)
C07D 213/64 (2006.01.01)
C07D 213/66 (2006.01.01)
A61K 31/44 (2006.01.01)
A61P 35/00 (2006.01.01)
- (21) e 2019 0301
- (96) 17723899.5, 2017.05.05
- (97) 3452448, 2019.03.13
- (80) EPB nr. 51/2023, 2023.12.20
- (87) WO 2017/193034, 2017.11.09
- (31) 201662332278P
- (32) 2016.05.05
- (33) US
- (71)(73) CALICO LIFE SCIENCES LLC, US; AB-BVIE INC., US
- (72) SIDRAUSKI Carmela, US; PLIUSHCHEV Marina, US; FROST Jennifer M., US; BLACK Lawrence A., US; XU Xiangdong, US; SWEIS Ramzi Farath, US; SHI Lei, US; ZHANG Qingwei, US; TONG Yunsong, US; HUTCHINS Charles W., US; CHUNG Seungwon, US; DART Michael J., US
- (74) CORCODEL Angela

- (54) **Modulatori ai răspunsului integrat la stres**
Modulators of the integrated stress pathway
Модуляторы интегрированного пути реакции на стресс

(57) Sunt furnizate compuși, compoziții și metode utile pentru modularea răspunsului la stres integrat (ISR) și pentru tratarea bolilor asociate; tulburări și stări.

Revendicări: 3

*
* *

(57) Provided herein are compounds, compositions, and methods useful for modulating the integrated stress response (ISR) and for treating related diseases; disorders and conditions.

Claims: 3

NO SECV: 1, sau o secvență cel puțin 75% identică cu aceasta care codifică ID NO SECV: 2. Capsida AAVhu68 cuprinde subpopulații de reziduuri de asparagină puternic deamidate în perechile asparagină – glicină în secvența de aminoacizi din ID NO SECV: 2. Se furnizează, de asemenea, compoziții care conțin rAAV-ul și utilizările acestora. Suplimentar, se furnizează rAAV care are o capsulă AVV modificată genetic care cuprinde cel puțin o subpopulație de proteine vp1 sau vp2 având o Va1 în poziția de aminoacid 157 față de numărătoarea AAVhu68 vp1.

Revendicări: 10

Figuri: 12

*
* *

(57) A recombinant adeno-associated virus (rAAV) vector comprising an AAVhu68 capsid produced in a production system comprising a nucleotide sequence of SEQ ID NO: 1, or a sequence at least 75% identical thereto which encodes SEQ ID NO:2. The AAVhu68 capsid comprises subpopulations of highly deamidated asparagine residues in asparagine - glycine pairs in the amino acid sequence of SEQ ID NO: 2. Also provided are compositions containing the rAAV and uses thereof. Additionally, rAAV having an engineered AAV capsid comprising at least one subpopulation of vp1 or vp2 proteins having a Val at amino acid position 157 with reference to the AAVhu68 vp1 numbering are provided.

Claims: 10

Fig.: 12

(11) **MD/EP 3589730 (13) T2**

(51) **Int.Cl.:** C12N 7/00 (2006.01.01)
A61K 35/76 (2015.01.01)
A61K 48/00 (2006.01.01)

(21) e 2020 0060

(96) 18711202.4, 2018.02.27

(97) 3589730, 2020.01.08

(80) EPB nr. 52/2023, 2023.12.27

(87) WO 2018/160582, 2018.09.07

(31) 201762464748P; 201762591002P;
201862614002P

(32) 2017.02.28; 2017.11.27; 2018.01.05

(33) US; US; US

(71)(73) THE TRUSTEES OF THE UNIVERSITY OF PENNSYLVANIA, US

(72) WILSON James M., US; WANG Qiang, US; GILES April, US; TURNER Kevin, US

(74) SOCOLOVA Sofia

(54) **Vector de virus adeno-asociat (AAV) de cladă F și utilizările acestuia**
Adeno-associated virus (AAV) clade F vector and uses therefor
Аденоассоциированный вирусный (AAV) вектор кладy F и его применение

(57) Vector de virus recombinant adeno-asociat (rAAV) care cuprinde o capsidă AAVhu68 produsă într-un sistem de producție care cuprinde o secvență de nucleotide din ID

(11) **MD/EP 3794300 (13) T2**

(51) **Int.Cl.:** F28F 3/04 (2006.01.01)
F28D 1/03 (2006.01.01)
F28D 1/053 (2006.01.01)
F28F 1/16 (2006.01.01)

(21) e 2021 0262

(96) 19730958.6, 2019.05.17

(97) 3794300, 2021.03.24

(80) EPB nr. 52/2023, 2023.12.27

(87) WO 2019/220411, 2019.11.21

(31) 201800005477

(32) 2018.05.17

(33) IT
 (71)(73) FONDITAL S.P.A., IT
 (72) NIBOLI Orlando, IT
 (74) LAZICOV Tatiana

(54) **Element de radiator de încălzire**
Heating radiator element
Элемент радиатора отопления

(57) Elementul (1) de radiator de încălzire cuprinde un corp (2), care se întinde, în esență, de-a lungul unei axe longitudinale (A) și, cel puțin, triple aripioare adiacente (11), aranjate alăturat una față de cealaltă și având, cel puțin, secțiuni principale longitudinale respective (21), în esență, paralele cu axa (A) și, în esență, verticale atunci când sunt utilizate, de exemplu, în esență, drepte; raportul (R) dintre lungimea axială (L1) a secțiunii longitudinale (21) a primei aripioare (11.1) din grupul constituit din trei aripioare și suma lungimilor axiale (L2, L3) ale secțiunilor longitudinale (21) ale celei de-a doua și celei de-a treia aripioare (11.2, 11.3) din grupul constituit din trei aripioare, aranjate pe laturile opuse ale primei aripioare (11.1), este mai mic sau egal cu 0,40.

Revendicări: 12

Figuri: 8

*
 * *

(57) A heating radiator element (1) comprises a body (2) extending substantially along a longitudinal axis (A) and at least a tern of adjacent fins (11), arranged side by side and having at least respective longitudinal main sections (21) substantially parallel to the axis (A) and substantially vertical in use, for example substantially straight; the ratio (R) between the axial length (L1) of the longitudinal section (21) of a first fin (11.1) of the tern and the sum of the axial lengths (L2, L3) of the longitudinal sections (21) of a second and third fins (11.2, 11.3) of the tern, arranged on opposite sides of the first fin (11.1), being lower than or equal to 0.40.

Claims: 12

Fig.: 8

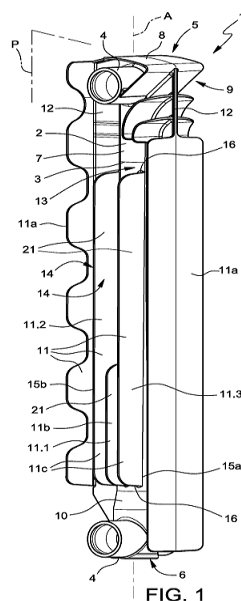

FIG. 1

- (11) **MD/EP 3846810 (13) T2**
 (51) **Int.Cl.:** **A61K 31/444** (2006.01.01)
A61P 25/06 (2006.01.01)
- (21) e 2021 0640
 (96) 19773583.0, 2019.09.03
 (97) 3846810, 2021.07.14
 (80) EPB nr. 42/2023, 2023.10.18
 (87) WO 2020/051137, 2020.03.12
 (31) 201862726585P
 (32) 2018.09.04
 (33) US
 (71)(73) ELI LILLY AND COMPANY, US
 (72) CONLEY Robert Russell, US; DAVAR Gu-
 darz, US; JOHNSON Kirk Willis, US
 (74) PARASCA Dumitru
 (54) **Dozare cronică nocturnă a las-**
miditanului pentru prevenirea migrenei
Chronic nightly dosing of lasmiditan for
migraine prevention
Хроническое ночное дозирование
ласмидитана для профилактики миг-
рени
 (57) Prezenta invenție se referă la utilizarea
 nocturnă cronică de lasmiditan pentru pre-
 venirea migrenei, în special a migrenei re-
 zistente la terapie care este definită în

acest document ca migrenă refractară la două sau mai multe regimuri terapeutice anterioare de tratament sau de prevenire cu monoterapie și/sau terapie dublă.

Revendicări: 11

Figuri: 3

- (57) The present invention relates to chronic nightly use of lasmiditan for the prevention of migraine, particularly therapy resistant migraine which is defined herein as migraine refractory to two or more prior monotherapy and/or dual therapy treatment or prevention regimens.

Claims: 11

Fig.: 3



Figura 1

- (11) **MD/EP 3986890 (13) T2**
 (51) **Int.Cl.:** *C07D 413/06* (2006.01.01)
A61K 31/41 (2006.01.01)
A61K 31/4192 (2006.01.01)
A61K 31/4402 (2006.01.01)
A61K 31/497 (2006.01.01)
A61K 31/506 (2006.01.01)
A61P 35/00 (2006.01.01)
 (21) e 2022 0478
 (96) 20743773.2, 2020.06.16
 (97) 3986890, 2022.04.27
 (80) EPB nr. 46/2023, 2023.11.15
 (87) WO 2020/254946, 2020.12.24
 (31) 201962863199P; 201962953223P;
 202063025278P
 (32) 2019.06.18; 2019.12.24; 2020.05.15
 (33) US; US; US
 (71)(73) PFIZER INC., US; CTXT PTY LTD, AU
 (72) BOZIKIS Ylva Elisabet Bergman, AU;
 BRODSKY Oleg, US; CAMERINO Michelle

Ang, AU; GREASLEY Samantha Elizabeth, US; HOFFMAN Robert Louis, US; KUMPF Robert Arnold, US; KUNG Pei-Pei, US; RICHARDSON Paul Francis, US; STUPPLE Paul Anthony, AU; SUTTON Scott Channing, US

(74)

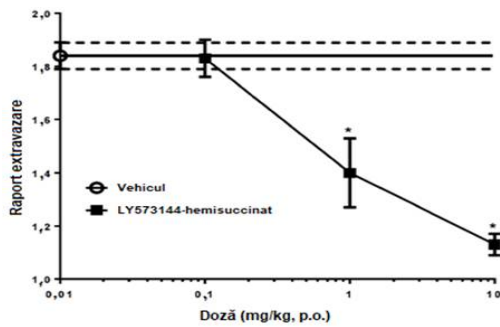
LAZICOV Tatiana

(54)

Derivați de benzisoxazol sulfonamidă
Benzisoxazole sulfonamide derivatives
Производные бензизоксазолсульфонамида

(57)

Prezenta invenție se referă la compuși cu formula (I) sau la sărurile lor farmaceutic acceptabile, în care Inelul A, R1-R8 și n au semnificațiile definite în prezentul document. Noii derivați de benzisoxazol sulfonamidă sunt utili în tratamentul creșterii anormale a celulelor, cum ar fi cancerul, la pacienți. Alte variante de realizare se referă la compoziții farmaceutice cu conținut de compuși și la metode de utilizare a compușilor și compozițiilor în tratamentul creșterii anormale a celulelor la pacienți.

Revendicări: 20

Figuri: 1

Secvențe: 7

(57)

The present invention relates to compounds of formula (I) or pharmaceutically acceptable salts thereof, wherein Ring A, R1-R8, and n are defined herein. The novel benzisoxazole sulfonamide derivatives are useful in the treatment of abnormal cell growth, such as cancer, in patients. Additional embodiments relate to pharmaceutical compositions containing the compounds and to methods of using the compounds and compositions in the treatment of abnormal cell growth in patients.

Claims: 20

Fig.: 1

Sequences: 7

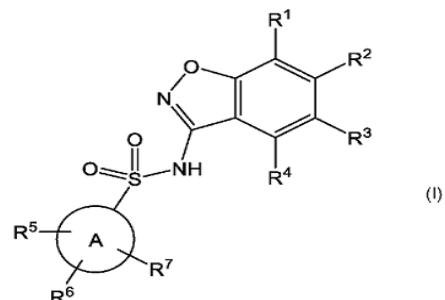

- (11) MD/EP 4153151 (13) T2
- (51) Int.Cl.: A61K 9/70 (2006.01.01)
A61K 47/10 (2017.01.01)
A61K 47/14 (2017.01.01)
A61K 47/32 (2006.01.01)
A61K 31/196 (2006.01.01)
A61P 19/02 (2006.01.01)
A61P 21/00 (2006.01.01)
A61P 29/00 (2006.01.01)
- (21) e 2023 0333
- (96) 21726205.4, 2021.05.18
- (97) 4153151, 2023.03.29
- (80) EPB nr. 47/2023, 2023.11.22
- (87) WO 2021/234562, 2021.11.25
- (31) 202000011686
- (32) 2020.05.20
- (33) IT
- (71)(73) FIDIA FARMACEUTICI S.P.A., IT
- (72) PIZZOCARO Carlo, IT
- (74) SOCOLOVA Sofia
- (54) **Plasture medical cu eliberare lentă**
Slow-release medical plaster
Медицинский пластырь
продолжительного действия
- (57) Invenția se referă la un plasture medical cu eliberare lentă, pe bază de diclofenac, în special un plasture medical pe bază de sare de sodiu de diclofenac, a cărei formulare permite eliberarea ingredientului activ în mod continuu și la concentrații active din punct de vedere terapeutic local timp de 24

de ore, precum și la adezivul polimeric, matrice (PSA) pentru utilizare într-un plasture medical pe bază de sare de sodiu de diclofenac.

Revendicări: 11

Figuri: 1

*
* *

- (57) A slow-release medical plaster is described, based on diclofenac, specifically a medical plaster based on diclofenac sodium salt, whose formulation allows the release of the active ingredient continuously and at locally therapeutically active concentrations over 24 hours, and also the polymer adhesive matrix (PSA) for use in a medical plaster based on diclofenac sodium salt.

Claims: 11

Fig.: 1

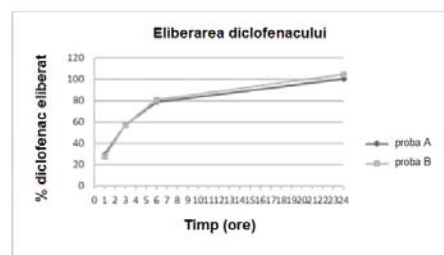

Fig. 1

FG4A Lista brevetelor de invenție eliberate

Se publică următoarele date: numărul curent, codul țării conform normei ST.3 OMPI, numărul de brevet, codul tipului de document conform normei ST.16 OMPI, indicii de clasificare conform CIB, numărul de depozit, data de depozit, numărul BOPI în care a fost publicată mențiunea privind acordarea brevetului

Nr. crt.	Cod ST. 3 OMPI	(11) Nr. de brevet	(13) Cod ST. 16 OMPI	(51) Indicii de clasificare	(21) Nr. de depozit	(22) Data de depozit	(45) Nr. BOPI
1	MD	4850	C1	A23L 2/00 (2006.01) A23L 2/02 (2006.01) C12G 1/02 (2006.01) C12G 1/028 (2006.01)	a 2021 0020	2021.04.12	4/2023
2	MD	4868	C1	B82B 1/00 (2011.01) B82B 3/00 (2011.01) B82Y 30/00 (2011.01) B82Y 40/00 (2011.01) H01L 21/3063 (2011.01) H01L 21/477 (2011.01)	a 2021 0054	2021.08.06	9/2023
3	MD	4869	C1	B82Y 25/00 (2011.01) B82Y 40/00 (2011.01) G11C 11/04 (2006.01) H01L 21/3063 (2006.01)	a 2022 0012	2022.02.22	9/2023

FG9Y Lista brevetelor de invenție de scurtă durată eliberate

Se publică următoarele date: numărul curent, codul țării conform normei ST.3 OMPI, numărul de brevet, codul tipului de document conform normei ST.16 OMPI, indicii de clasificare conform CIB, numărul de depozit, data de depozit, numărul BOPI în care a fost publicată mențiunea privind acordarea brevetului

Nr. crt.	Cod ST. 3 OMPI	(11) Nr. de brevet	(13) Cod ST. 16 OMPI	(51) Indicii de clasificare	(21) Nr. de depozit	(22) Data de depozit	(45) Nr. BOPI
1	MD	1716	Z	A23K 50/90 (2016.01) A23K 20/20 (2016.01) A23L 33/165 (2016.01) C01G 51/12 (2006.01)	s 2022 0079	2022.10.17	9/2023
2	MD	1717	Z	A61B 17/00 (2006.01)	s 2022 0084	2022.10.26	9/2023
3	MD	1718	Z	A61B 17/00 (2006.01) A61K 35/16 (2006.01) A61L 24/04 (2006.01)	s 2022 0090	2022.11.08	9/2023
4	MD	1720	Z	F16H 15/00 (2006.01) F16H 15/04 (2006.01)	s 2022 0042	2022.07.08	9/2023

II

Soiuri de plante / Plant varieties / Сорта растений

Protecția juridică a soiurilor de plante în Republica Moldova se asigură în temeiul Legii nr. 39/2008 privind protecția soiurilor de plante.

În conformitate cu această Lege, brevetele pentru soi de plantă sunt eliberate de AGEPI și certifică prioritatea și paternitatea amelioratorului și dreptul exclusiv al titularului de brevet asupra soiului.

Un soi este brevetabil dacă este nou, distinct, omogen și stabil și este desemnat printr-o denumire conformă cu prevederile Legii.

Cererea de brevet pentru soi de plantă se depune la AGEPI de către orice persoană care, conform art. 11 și 12 din Lege, dispune de dreptul de a solicita brevet, personal sau prin reprezentant și trebuie să îndeplinească cerințele prevăzute la art. 33 din Lege.

În prezenta Secțiune se publică date privind cererile de brevet pentru soi de plantă depuse, brevetele pentru soi de plantă acordate și brevetele pentru soi de plantă eliberate conform procedurii naționale.

Legal protection of plant varieties in the Republic of Moldova shall be afforded on the bases of Law No. 39/2008 on the Protection of Plant Varieties.

In accordance with this Law, variety patents shall be granted by AGEPI and shall certify the priority of the variety, the authorship of the breeder and the exclusive right of the patent owner in the variety. The plant variety shall be patentable where it is new, distinct, uniform and stable and shall be designated by a denomination in accordance with the provisions of the Law.

The variety patent application shall be filed with the AGEPI by any person who, according to Art. 11 and 12 of the Law, is entitled to apply for a patent, in person or through a representative, and shall fulfill the requirements specified in Art. 33 of the Law.

Data concerning the filed plant variety applications, granted plant variety patents and plant variety patents issued according to the national procedure shall be published in this Section.

Правовая охрана сортов растений в Республике Молдова обеспечивается на основе Закона № 39/2008 об охране сортов растений.

В соответствии с этим Законом, патенты на сорта растений выдаются AGEPI и удостоверяют приоритет, авторство селекционера и исключительное право патентообладателя на сорт растения.

Сорт растения патентоспособен, если он является новым, отличимым, однородным и стабильным и обозначен наименованием в соответствии с требованиями Закона.

Заявка на патент на сорт растения подается в AGEPI любым лицом, которому согласно ст. 11 и 12 Закона принадлежит право на получение патента, лично или через представителя и должна содержать документы, предусмотренные в ст. 33 Закона.

В данном Разделе публикуются сведения о заявках на патенты на сорта растений, о предоставленных патентах на сорта растений и о выданных патентах на сорта растений согласно национальной процедуре.

**CODURILE OMPI PENTRU CODIFICAREA TITLURILOR INFORMAȚIILOR
REFERITOARE LA SOIURILE DE PLANTE PUBLICATE ÎN BULETINUL OFICIAL
DE PROPRIETATE INTELECTUALĂ CONFORM NORMEI ST. 17**

**WIPO CODES ON CODING OF HEADINGS OF ANNOUNCEMENTS CONCERNING
PLANT VARIETIES MADE IN THE OFFICIAL BULLETIN
OF INTELLECTUAL AL PROPERTY IN ACCORDANCE WITH THE STANDARD ST. 17**

**КОДЫ ВОИС ДЛЯ КОДИРОВАНИЯ ЗАГОЛОВКОВ ИНФОРМАЦИИ, ОТНОСЯЩЕЙСЯ
К СОРТАМ РАСТЕНИЙ, ПУБЛИКУЕМОЙ В ОФИЦИАЛЬНОМ БЮЛЛЕТЕНЕ
ИНТЕЛЛЕКТУАЛЬНОЙ СОБСТВЕННОСТИ В СООТВЕТСТВИИ СО СТАНДАРТОМ ST. 17**

- BZ9E** Cereri de brevet pentru soi de plantă publicate
Published plant variety patent applications
Опубликованные заявки на патент на сорт растения
- BA9E** Denumirile soiurilor
Variety denominations
Наименования сортов
- FF9E** Brevete pentru soi de plantă acordate
Granted plant variety patents
Предоставленные патенты на сорт растения
- FF9E** Lista brevetelor pentru soi de plantă acordate, aranjate în ordinea numerelor de brevete (anual)
Numerical index of granted plant variety patents (yearly)
Нумерационный указатель предоставленных патентов на сорт растения (годовой)
- FG9E** Brevete pentru soi de plantă eliberate
Issued plant variety patents
Выданные патенты на сорт растения
- FA9E** Lista cererilor de brevet pentru soi de plantă retrase
List of withdrawn plant variety patent applications
Перечень отозванных заявок на патент на сорт растения
- FC9E** Lista cererilor de brevet pentru soi de plantă respinse
List of rejected plant variety patent applications
Перечень отклоненных заявок на патент на сорт растения
- MC9E** Lista cererilor de brevet pentru soi de plantă anulate
List of nullited plant variety patent applications
Перечень аннулированных заявок на патент на сорт растения
- MM9E** Lista brevetelor pentru soi de plantă a căror valabilitate a încetat
List of invalid plant variety patents
Перечень патентов на сорт растения, действие которых прекращено
- HF9E** Lista brevetelor pentru soi de plantă revalidate
List of revalidated plant variety patents
Перечень восстановленных патентов на сорт растения

BZ9E Cereri de brevet pentru soi de plantă publicate / Published plant variety patent applications / Опубликованные заявки на патент на сорт растения

Publicarea în BOPI a cererilor de brevet pentru soi de plantă asigură solicitantului o protecție provizorie în condițiile prevăzute de art. 26 din Legea nr. 39/2008 privind protecția soiurilor de plante.
Conform art. 49 din Lege, după publicarea cererii orice persoană poate să prezinte la AGEPI obiecții referitor la denumirea soiului și la satisfacerea condițiilor de brevetabilitate, în condițiile stabilite în Lege.

Publication in BOPI of plant variety patent applications provides to the applicant a provisional protection under the terms of Article 26 of Law No. 39/2008 on the Protection of Plant Varieties.
According to Article 49 of the Law, after the publication of the application any person may file with the AGEPI objections to the denomination of the variety and to the compliance with the requirements of patentability, under the terms established in the Law.

Публикация заявок на патент на сорт растения в BOPI обеспечивает заявителю временную охрану на условиях, предусмотренных ст. 26 Закона № 39/2008 об охране сортов растений.
Согласно ст. 49 Закона после публикации заявки любое лицо вправе подать в AGEPI возражения в отношении наименования сорта, а также возражения относительно несоответствия условиям патентоспособности, предусмотренным Законом.

**BZ9E Cereri de brevet pentru soi de plantă publicate /
Published plant variety patent applications/
Опубликованные заявки на патент на сорт растения**

Se publică următoarele date: numărul curent, numărul de depozit, data de depozit, solicitantul, amelioratorul, denumirea comună (taxonul botanic), denumirea propusă a soiului, data publicării

Nr. crt.	Nr. de depozit / Data de depozit	a. Solicitantul b. Amelioratorul	Denumirea comună (<i>Taxonul botanic</i>)	Denumirea propusă a soiului	Data publicării
No.	Application number / Filing date	a. Applicant b. Breeder	Common name (<i>Botanical taxon</i>)	Proposed variety denomination	Date of publica- tion
№ п/п	Номер заявки / Дата подачи	a. Заявитель b. Селекционер	Название вида (<i>Ботанический таксон</i>)	Предложенное наименование сорта	Дата публикации
1	v 2024 0001 / 2024.01.17	a. INSTITUȚIA PUBLICĂ UNIVERSITATEA DE STAT DIN MOLDOVA, MD b. SÎROMEATNICOV Iulia, MD; COTENCO Eugenia, MD; BOTNARI Vasile, MD; PALA- DI Dana, MD; CUROCICHINA Tamara, MD	TOMATE (<i>Solanum lycopersicum L.</i>) Tomato (<i>Solanum lycopersicum L.</i>) Томат (<i>Solanum lycopersicum L.</i>)	TOMAGEN	2024.04.30
2	v 2024 0002 / 2024.01.17	a. INSTITUȚIA PUBLICĂ UNIVERSITATEA DE STAT DIN MOLDOVA, MD b. MORARU Gheorghe, MD; BOTNARI Vasile, MD; SÎROMEATNICOV Iulia, MD; COTENCO Eugenia, MD	SORG ZAHARAT (<i>Sorghum bicolor (L.) Moench subsp. bicolor</i>) Broomcorn (<i>Sorghum bicolor (L.) Moench subsp. bicolor</i>) Сорго сахарное (<i>Sorghum bicolor (L.) Moench subsp. bicolor</i>)	DULCINEL	2024.04.30
3	v 2024 0003 / 2024.01.17	a. INSTITUȚIA PUBLICĂ UNIVERSITATEA DE STAT DIN MOLDOVA, MD b. SÎROMEATNICOV Iulia, MD; COTENCO Eugenia, MD; BOTNARI Vasile, MD; PALA- DI Dana, MD; CUROCICHINA Tamara, MD	TOMATE (<i>Solanum lycopersicum L.</i>) Tomato (<i>Solanum lycopersicum L.</i>) Томат (<i>Solanum lycopersicum L.</i>)	AGAFIA	2024.04.30

FF9E Brevete pentru soi de plantă acordate / Granted plant variety patents / Предоставленные патенты на сорт растения

Orice hotărâre de acordare a brevetului pentru soi de plantă poate fi contestată de către o persoană, afectată de hotărârea respectivă în mod direct și personal.
Contestația motivată se depune la AGEPI în termen de 2 luni de la data publicării hotărârii.

Any decision to grant a plant variety patent may be appealed by a person directly and personally affected by that decision.
The reasoned appeal shall be lodged with the AGEPI within 2 months as from the date of publication of the decision.

Любое решение о выдаче патента на сорт растения может быть обжаловано лицом, которого данное решение касается и к которому оно имеет непосредственное и прямое отношение.
Мотивированный протест подается в AGEPI в течение двух месяцев с даты публикации решения.

FF9E Brevete pentru soi de plantă acordate
Granted plant variety patents
Предоставленные патенты на сорт растения

Se publică următoarele date: numărul curent, numărul de depozit, data de depozit, titularul, amelioratorul, denumirea comună (taxonul botanic), denumirea soiului, numărul de brevet, data acordării brevetului

Nr. crt.	Nr. de depozit / Data de depozit	a. Titularul b. Amelioratorul	Denumirea comună (<i>Taxonul botanic</i>)	Denumirea soiului	Nr. de brevet / Data acordării
No.	Application number / Filing date	a. Holder b. Breeder	Common name (<i>Botanical taxon</i>)	Variety denomination	Patent number / Date of grant
№ п/п	Номер заявки / Дата подачи	a. Патентообладатель b. Селекционер	Название вида (<i>Ботанический таксон</i>)	Наименование сорта	Номер патента / Дата предоставления патента
1	v 2021 0002 / 2021.02.11	a. I.P. INSTITUTUL DE CERCETĂRI PENTRU CULTURILE DE CÎMP „SELECȚIA”, MD b. BOAGHII Ion, MD; VATAVU Marta, MD; LUNGU Eugenia, MD; RUSU Ion, MD; POSTOLACHI Nina, MD; TARAN Mihail, MD; GOLOVATIC Zinaida, MD	FLOAREA-SOARELUI (<i>Helianthus annuus L.</i>) Sunflower (<i>Helianthus annuus L.</i>) Подсолнечник (<i>Helianthus annuus L.</i>)	HS-1020	438 / 2024.04.30
2	v 2020 0018 / 2020.08.19	a. TROCIN Dumitru, MD b. TROCIN Dumitru, MD	MUR (<i>Rubus L. subg. Rubus</i>) Blackberry (<i>Rubus L. subg. Rubus</i>) Ежевика (<i>Rubus L. subg. Rubus</i>)	DIMA	439 / 2024.04.30

**FG9E Brevete pentru soi de plantă eliberate /
Issued plant variety patents /
Выданные патенты на сорт растения**

Se publică următoarele date: numărul curent, numărul de depozit, data de depozit,
numele titularului, numele amelioratorului, denumirea comună (taxonul botanic),
denumirea soiului, numărul de brevet, data acordării brevetului

Nr. crt.	Nr. de depozit / Data de depozit	a. Titularul b. Amelioratorul	Denumirea comună (<i>Taxonul botanic</i>)	Denumirea soiului	Nr. de brevet / Data acordării
No.	Application number / Filing date	a. Holder b. Breeder	Common name (<i>Botanical taxon</i>)	Variety denomination	Patent number / Date of grant
№ п/п	Номер заявки / Дата подачи	а. Патентообладатель б. Селекционер	Название вида (<i>Ботанический таксон</i>)	Наименование сорта	Номер патента / Дата предоставления патента
1	v 2022 0016 / 2022.06.20	a. INSTITUȚIA PUBLICĂ UNIVERSITATEA DE STAT DIN MOLDOVA, MD b. CHISNICEAN Lilia, MD; VORNICU Zinaida, MD; JELEZNEAC Tamara, MD; BARANOVA Natalia, MD	<i>CIMBRU LĂMÂIOS</i> (<i>Thymus x citriodorus (Pers.) Schreb.</i>) <i>Lemon thyme</i> (<i>Thymus x citriodorus (Pers.) Schreb.</i>) <i>Тимьян лимонный</i> (<i>Thymus x citriodorus (Pers.) Schreb.</i>)	LILY ROZ	428 / 2024.01.31
2	v 2020 0020 / 2020.09.07	a. INSTITUȚIA PUBLICĂ UNIVERSITATEA DE STAT DIN MOLDOVA, MD b. GONCEARIUC Maria, MD; BUTNĂRAȘ Violeta, MD; BOTNARENCO Pan- telimon, MD; BALMUȘ Zinaida, MD; COTELEA Ludmila, MD	<i>SOVÂRF</i> (<i>Origanum vulgare L. subsp. vulgare</i>) <i>Oregano</i> (<i>Origanum vulgare L. subsp. vulgare</i>) <i>Душица обыкновенная</i> (<i>Origanum vulgare L. subsp. vulgare</i>)	PANACEA	431 / 2024.01.31

III

Mărci / Trademarks

Protecția juridică a mărcilor în Republica Moldova se asigură în temeiul înregistrării lor la AGEPI în modul stabilit de Legea nr. 38/2008 privind protecția mărcilor. În conformitate cu Legea, marca se autentifică prin certificatul de înregistrare eliberat de AGEPI. Certificatul de înregistrare confirmă prioritatea mărcii și dreptul exclusiv al titularului asupra mărcii pentru produsele și serviciile indicate în certificat.

În prezenta Secțiune se publică datele privind cererile de înregistrare, datele privind mărcile înregistrate în baza cererilor acceptate parțial, mărcile înregistrate și mărcile reînnoite prin procedura națională. Mărcile înregistrate conform Aranjamentului de la Madrid privind înregistrarea internațională a mărcilor și Protocolului referitor la Aranjamentul de la Madrid la care Republica Moldova este parte se publică în limbile franceză, engleză și spaniolă în Buletinul OMPI de Mărci Internaționale ("Gazette OMPI des marques internationales / WIPO Gazette of International Marks / Gaceta de la OMPI de Marcas Internacionales"). Buletinul include toate datele referitoare la înregistrările internaționale noi, la reînnoiri, la desemnări posterioare, precum și la modificări și alte acțiuni ce se referă la înregistrările internaționale. Buletinul este disponibil accesului public pe site-ul OMPI, pe adresele <https://www3.wipo.int/madrid/monitor/en/#gazette>, <https://www3.wipo.int/madrid/monitor/fr/#gazette> sau <https://www3.wipo.int/madrid/monitor/es/#gazette>.

Legal protection of trademarks in the Republic of Moldova shall be afforded on the basis of registration with the AGEPI, as established by Law No. 38/2008 on the Protection of Trademarks. According to this Law the trademark is certified by a registration certificate issued by AGEPI. The registration certificate attests the priority date of the trademark and the exclusive right of the owner in the trademark for the goods and services entered in the certificate.

Data on filed trademark applications, data on trademarks registered on the basis of partially accepted applications, registered trademarks and trademarks renewed under the national procedure shall be published in this Section.

Trademarks registered under the Madrid Agreement and the Protocol Concerning the International Registration of Marks to which the Republic of Moldova is a party shall be published in French, English and Spanish in the Gazette OMPI des marques internationales / WIPO Gazette of International Marks / Gaceta de la OMPI de Marcas Internacionales. The Gazette includes all relevant data on new international registrations, renewals, subsequent designations as well as amendments and other entries referred to the international registrations. The Gazette is available for public on the WIPO site at <https://www3.wipo.int/madrid/monitor/en/#gazette>, <https://www3.wipo.int/madrid/monitor/fr/#gazette> or <https://www3.wipo.int/madrid/monitor/es/#gazette>.

**CODURILE INID PENTRU IDENTIFICAREA DATELOR BIBLIOGRAFICE
REFERITOARE LA MĂRCI, CONFORM NORMEI ST. 60 OMPI****LIST OF INID CODES CONCERNING BIBLIOGRAPHIC DATA
RELATING TO MARKS, ACCORDING TO WIPO STANDARD ST. 60**

- (111) Numărul de ordine al înregistrării
Serial number of the registration
- (116) Numărul de ordine al înregistrării reînnoite
Serial number of the renewal
- (151) Data înregistrării
Date of the registration
- (156) Data reînnoirii
Date of the renewal
- (170) Termenul prevăzut de valabilitate a înregistrării / reînnoirii
Expected duration of the registration/renewal
- (181) Data prevăzută de expirare a termenului de valabilitate a înregistrării
Expected expiration date of the registration
- (186) Data prevăzută de expirare a termenului de valabilitate a reînnoirii
Expected expiration date of the renewal
- (210) Numărul de depozit
Number of the application
- (220) Data de depozit
Date of filing of the application
- (230) Data priorității de expoziție
Date of the exhibition priority
- (310) Numărul de depozit al cererii inițiale
Number of the initial application
- (320) Data de depozit a cererii inițiale
Date of filing of the initial application
- (330) Țara cererii inițiale, codul conform normei ST. 3 OMPI
Country of the initial application, code according to WIPO Standard ST. 3
- (441) Data la care informațiile privind cererea neexaminată au fost făcute accesibile publicului
Date of making information available to the public regarding the non-examined application
- (442) Data la care informațiile privind cererea examinată au fost făcute accesibile publicului
Date of making information available to the public regarding the examined application
- (450) Data la care informațiile privind înregistrarea au fost făcute accesibile publicului
Date of making information available to the public regarding the registration
- (510) Lista produselor când acestea nu sunt clasificate
List of goods, if not classified
- (511) Indicarea claselor conform Clasificării internaționale a produselor și serviciilor în scopul înregistrării mărcilor (Clasificarea de la Nisa), lista produselor și serviciilor conform acestei clasificări
The International Classification of Goods and Services for the Purposes of the Registration of Marks (Nice Classification), list of goods and/or services classified according thereto

- (526) Elementele mărcii asupra cărora nu se extinde dreptul exclusiv
Marks elements to which the exclusive rights do not extend
- (531) Descrierea elementelor figurative ale mărcii conform Clasificării internaționale a elementelor figurative ale mărcilor (Clasificarea de la Viena)
Description of the figurative elements of the mark according to the International Classification of the Figurative Elements of Marks (Vienna Classification)
- (540) Reproducerea mărcii
Reproduction of the mark
- (550)* Indicarea faptului că marca este proprietate a statului
Indication to the effect that the mark is a state property
- (551) Indicarea faptului că marca este colectivă sau de certificare
Indication to the effect that the mark is a collective mark or a certification mark
- (554) Indicarea faptului că marca este tridimensională
Indication to the effect that the mark is a three-dimensional mark
- (556) Marcă sonoră, inclusiv caracteristicile
Sound mark, including characteristics
- (580) Data înscrierii oricărui tip de tranzacție privind cererile de înregistrare sau înregistrările (de exemplu: modificare de titular, modificare de nume sau adresă, renunțare, expirare a protecției)
Date of recording of any kind of transaction in respect of applications or registrations (for example: change in ownership, change in name or address, renunciation, termination of protection)
- (591) Indicarea culorilor revendicate
Indication of colors claimed
- (641) Numărul și data altor cereri înrudite din punct de vedere juridic
Number and date of other legally related applications
- (730) Numele/denumirea și adresa solicitantului sau titularului, codul țării conform normei ST. 3 OMPI
Name and address of the applicant or the holder of the registration, country code according to WIPO Standard ST. 3
- (740) Numele reprezentantului
Name of the representative
- (750) Adresa pentru corespondență
Address for correspondence
- (770) Numele și adresa solicitantului sau titularului precedent (în caz de schimbare a titularului)
Name and address of the applicant or holder (in case of change in ownership)
- (771) Numele precedent sau adresa precedentă a solicitantului sau titularului (fără schimbarea titularului)
Previous name or address of the applicant or holder (in case of change in ownership)
- (791) Numele și adresa licențiatului
Name and address of the licensee
- (800) Indicarea datelor conform Aranjamentului de la Madrid și Protocolului de la Madrid
Indication of data under the Madrid Agreement and the Madrid Protocol
- (300)* Date referitoare la prioritatea cererilor înregistrate la oficiul de brevete al fostei U.R.S.S. (numărul documentului, data depozitului, codul țării)
Data relating to priority of the applications registered with the patent office of the former USSR (number of the document, application filing date, code of the country)

Cereri de înregistrare / Applications for registration

În conformitate cu Legea nr. 38/2008 privind protecția mărcilor, cererea de înregistrare a mărcii se depune la AGEPI de către solicitant, personal sau prin intermediul unui reprezentant.

O cerere trebuie să se refere la o singură marcă și trebuie să conțină documentele prevăzute în art. 30 din Lege.

Orice persoană interesată în termen de 3 luni de la data publicării datelor cu privire la cererea depusă poate prezenta în scris la AGEPI observații motivate privind necesitatea de a refuza înregistrarea mărcii conform art. 7 și/sau să formuleze o opoziție la înregistrarea mărcii pe motiv că înregistrarea acesteia ar trebui refuzată în baza prevederilor art. 8 și/sau, după caz, art. 7 din Lege.

In accordance with the Law No. 38/2008 on the Protection of Trademarks a trademark registration application shall be filed with the AGEPI by the applicant, in person or through a representative.

An application shall relate to one trademark only and shall contain the documents provided for in Art. 30 of the Law.

Within three months of the date of publication of a trademark registration application, any person concerned shall be entitled to submit its comments in writing to the AGEPI, providing justification of the need for refusal of the trademark registration on the basis of Article 7 and/or lodge an opposition against registration of a trademark on the grounds that its registration must be refused on the basis of Article 8 and/or, as appropriate, Article 7 of the Law.

- (210) **052615**
 (220) 29.11.2023
 (730) **VREMERE Lilia, MD**
 Str. Plaiului nr. 10,
 MD-2002, Chișinău, Republica Moldova
 (540)



FLOWERLAB

- (511) NCL(12-2023)
 31 - produse agricole, de acvacultură, horticoale și forestiere, brute și neprelucrate; cereale și semințe crude și neprocesate; fructe și legume proaspete, plante aromatice proaspete; plante și flori naturale; bulbi, răsaduri și semințe pentru plantare; animale vii; hrană și băuturi pentru animale; malt;
 35 - servicii on-line de tranzacționare, și anume servicii de operare on-line pe piețe pentru vânzătorii și cumpărătorii de produse și servicii; servicii on-line de tranzacționare în care vânzătorii afișează produsele sau serviciile care urmează să fie oferite spre vânzare, achiziționare sau spre licitare prin intermediul Internetului, în scopul facilitării vânzării de produse și servicii de către terți prin intermediul unei rețele de calculatoare; oferire de răspuns evaluativ și evaluări de produse și servicii oferite de vânzători, evaluarea valorii și a prețurilor produselor și serviciilor oferite de vânzători, serviciilor de performanță a cumpărătorilor și vânzătorilor, serviciilor de livrare, precum și experiența globală de tranzacționare în legătură cu acestea; oferirea unui ghid de căutare de publicitate on-line care oferă produse și servicii ale vânzătorilor; oferirea unei baze de date de căutare on-line de evaluare pentru cumpărători și vânzători; agenții de import-export; publicitate; gestiunea afacerilor comerciale; administrare comercială; lucrări de birou; servicii furnizate prin intermediul magazinelor de vânzare cu amănuntul, prin punctele de vânzare angro, prin intermediul automatelor pentru vânzarea produselor, cataloagelor cu comandă prin

poștă sau cu comandă prin mijloace electronice, prin intermediul site-urilor web sau al emisiunilor de tip teleshopping; servicii de achiziție pentru terți; relații publice; închirierea automatelor pentru vânzarea produselor; servicii de comercializare pentru terți prestate de supermarketuri, hipermarketuri, buticuri, magazine, gherete, chioșcuri și tarabe;

- 39 - transport; ambalarea și depozitarea mărfurilor; organizarea de călătorii;
 41 - educație; instruire; divertisment; activități sportive și culturale;
 44 - servicii medicale; servicii veterinare; servicii de igienă și de îngrijire a frumuseții pentru oameni sau animale; servicii de agricultură, acvacultură, horticultură și silvicultură.
 (531) CFE(9) 05.05.03; 05.05.21; 26.01.15; 27.05.01.

- (210) **052638**
 (220) 04.12.2023
 (730) **Molkerei Alois Müller GmbH & Co. KG, DE**
 Zollerstraße 7, 86850 Fischach, Germania
 (540)

Müller Vegan

- (511) NCL(12-2023)
 29 - lapte; lapte ecologic; înlocuitori de lapte; produse înlocuitor de lapte; lapte din boabe de soia; lapte de ovăz (înlocuitor de lapte); lapte de orez; lapte de spelta (înlocuitor de lapte); lapte de migdale (înlocuitor de lapte); lapte de alune (înlocuitor de lapte); lapte de caju (înlocuitor de lapte); lapte de macadamia (înlocuitor de lapte); lapte de cânepă (înlocuitor de lapte); lapte de cocos (înlocuitor de lapte); produse lactate; zer; unt; brânzeturi; cremă de brânză; cremă (produse lactate); smântână; lapte deshidratat; lăur; zer de unt; cremă de smântână; brânză quark; lapte bătut; chefir (băutură din lapte); produse lactate, inclusiv cu adaos de fructe preparate și/sau cereale și/sau ierburi și/sau mulsii și/sau miere și/sau nuci (fructe) și/sau ciocolată și/sau semințe comestibile; deserturi pe bază de lapte, inclusiv cu fructe preparate și/sau cereale și/sau ierburi și/sau mulsii și/sau miere și/sau nuci (fructe) și/sau ciocolată și/sau semințe comestibile; lapte praf

- pentru scopuri de alimentație; amestecuri cu conținut de grăsime pentru tartine; gustări pe bază de brânză; produse din lapte bătut; deserturi pe bază de înlocuitori de lapte; deserturi pe bază de nuci; deserturi preparate din produse lactate; deserturi reci din produse lactate; deserturi pe bază de lapte artificial;
- 30 - cafea; băuturi pe bază de cafea; cacao; băuturi pe bază de cacao; ciocolată de băut; cacao cu lapte; cafea cu lapte; ciocolată cu lapte (băutură); produse de cofetărie cu crema spumă; spume de ciocolată; budincă de griș; budinci; griș de porumb; jeleu; înghețată; șerbaturi (înghețată); înghețată de iaurt (înghețate); budincă pe bază de orez; produse de patiserie, prăjituri, tarte și biscuiți (prăjiturele); produse de patiserie; dulciuri;
- 32 - apă (băuturi); ape minerale (băuturi); apă de masă; sifon; apă seltzer; apă gazoasă (sifon); băuturi nealcoolice; limonade; băuturi izotonice; băuturi energizante; băuturi pe bază de zer; sorbeturi (băuturi); băuturi de fructe; sucuri; nectaruri de fructe, nealcoolice; sucuri de legume (băuturi); siropuri pentru prepararea băuturilor; smoothies.

(210) **052681**
 (220) 15.12.2023
 (730) **Z.ONE CONCEPT SRL, IT**
 Via Brodolini, 30, I-21046 Malnate (VA), Italia
 (540)

SIMPLY ZEN

- (511) NCL(12-2023)
 03 - creme după ras; loțiuni și creme de corp parfumate; deodorante pentru oameni sau animale (parfumerie); parfumuri; geluri pentru masaj, altele decât cele de uz medical; loțiuni pentru barbă; uleiuri și loțiuni pentru masaj; preparate cosmetice pentru îngrijirea corpului; preparate după bărbierit; săpunuri de corp; creme antirid; creme emoliente; creme parfumate; gel; loțiuni și produse de îngrijire a părului care se vând exclusiv în saloanele de coafură; loțiuni parfumate (preparate de toaletă); uleiuri minerale (cosmetice); uleiuri de masaj; preparate pentru curățarea corpului și înfrumusețare; spume și fixative pentru

- coafarea părului; spray-uri pentru corp (nemedicinale); nuanțe pentru păr; apă de colonie; apă de toaletă; balsam de păr; produse cosmetice; creme cosmetice; pastă de dinți; gel după ras; spray de păr; loțiuni după ras; uleiuri esențiale; uleiuri pentru parfumuri și arome; pietre pentru ras (astringente); preparate pentru bronzare (cosmetice); preparate pentru îngrijirea unghiilor; săpun de ras; săpun; săpun deodorant; șampoane; coloranți pentru barbă; gel de ras; cremă de ras; loțiuni de îngrijire a părului; parfumerie; spumă de ras;
- 08 - aparate electrice de tuns barba; mașini de tuns barbă; mașini de tuns electrice; aparate pentru îndepărtarea părului; aparate de electroliză pentru îndepărtarea părului; instrumente electrice pentru coafarea părului; foarfece de păr; mașini manuale de tuns; aparate electrice de îndreptat părul; mașini de tuns electrice și neelectrice pentru uz personal; tacâmuri, furculițe și linguri; aparate de tuns părul din nas; mașini de tuns acționate electric (ustensile de mână); mașini de tuns electrice de uz personal (ustensile de mână); unelte și ustensile acționate manual; aparate manuale pentru ondularea părului; instrumente electrice și neelectrice pentru îndepărtarea părului; arme de mână; foarfece pentru cuticule; mașini de tuns electrice și neelectrice; aparate electrice de sertizare a părului; ondulate de gene; pensete pentru îndepărtarea părului; aparate de ras; aparate de ras pentru mustață și barbă; cutii adaptate pentru aparate de ras;
- 11 - aparate de aburire de păr pentru uz în cadrul salonului de înfrumusețare; aparate de uscare a părului cu infraroșu; uscătoare de păr; uscătoare de păr de uz casnic; uscătoare de păr portabile; uscătoare de păr electrice portabile; uscătoare de păr electrice; uscătoare de păr fixe; uscătoare de păr de mână; uscătoare cu aer cald pentru uscarea părului; uscătoare de păr pentru utilizare în saloanele de înfrumusețare;
- 21 - cutii adaptate pentru ustensile cosmetice; articole de curățare; materiale de fabricare a pensulelor; lână de oțel; piepteni pentru gene; suporturi pentru perii; perii, cu excepția pensulelor de vopsea; perii pentru igiena personală; perii de uz cosmetic; ustensile și recipiente de uz casnic sau de bucătărie care nu sunt din metale prețioase și nici acoperite cu acestea; cristal (sticlărie); majolică; perii

- pentru piepteni și perii; perii de barbă; piepteni și bureți; piepteni electrici; piepteni de păr electrici; piepteni de păr; piepteni pentru pieptănare pe spate; porțelan; spatule cosmetice; perii pentru sprâncene; perii de toaletă; perii pentru unghii; bureți de machiaj; ustensile cosmetice; ustensile de toaletă; sticlă brută sau semiprelucrată, cu excepția sticlei de construcții; recipiente pentru perii de ras; perii de ras; vase de ras; suporturi pentru periile de ras;
- 35 - publicitate; închirierea spațiilor publicitare; diseminarea materialelor publicitare; corespondență de marketing; marketing; publicitate prin comandă, prin corespondență cu distribuție de fluturași, imprimate și mostre; organizarea abonamentelor la ziare pentru terți; corespondență de marketing, și anume publicarea textelor publicitare; administrarea afacerilor; managementul afacerilor; lucrări de birou; distribuție de material publicitar sub formă de broșuri și mostre; consultanță în afaceri pentru companii; furnizarea informațiilor comerciale sau a datelor referitor la afaceri; cercetarea în afaceri; evaluări de afaceri sau evaluări industriale; contabilitate; reproducerea documentelor (fotocopiere); agenții de angajare; gestionarea computerizată a fișierelor; introducerea și prelucrarea datelor, și anume introducerea datelor de calculator; căutarea datelor în fișiere informatice pentru terți, și anume gestionarea computerizată de fișiere; organizarea expozițiilor în scopuri comerciale sau publicitare; publicitate on-line pe o rețea de calculatoare; închirierea spațiilor publicitare pe medii de comunicare; servicii de relații publice; servicii de modele în scop publicitar sau de promovare a vânzărilor; postarea afișelor publicitare; decorarea vitrinelor pentru magazine; agenții de import-export; promovarea vânzărilor pentru terți; servicii cu privire la prezentarea produselor către public, și anume organizarea și realizarea prezentărilor de produse; servicii de publicitate referitoare la comercializarea produselor noi; servicii prestate de magazine de vânzare cu amănuntul on-line referitoare la produse cosmetice și de frumusețe; servicii prestate de magazine de vânzare cu amănuntul on-line referitoare la produse pentru păr; servicii de vânzare cu amănuntul în legătură cu produse de păr; servicii de vânzare cu amănuntul în legătură cu produse cosmetice și înfrumusețare; furnizarea pieței on-line pentru cumpărători și vânzători de bunuri și

servicii; servicii de evaluare a mărcilor; servicii de lansare a produselor, și anume consultanță în afaceri și management de afaceri în legătură cu următoarele domenii, și anume servicii de lansare a produselor noi; servicii de prezentare a mărfurilor, și anume organizarea vitrinelor de magazine; organizarea târgurilor și expozițiilor în scopuri comerciale sau de publicitate; servicii de creare a brandurilor, și anume servicii de publicitate și promovare, inclusiv crearea brandurilor; servicii de amenajare a vitrinelor pentru magazine; servicii de difuzare a materialelor publicitare; demonstrații de produse și servicii de afișare a produselor, și anume merchandising de bunuri în beneficiul terților, și anume expunerea inventarului și furnizarea rafturilor; servicii de vânzare cu amănuntul în legătură cu instrumente de înfrumusețare pentru oameni; cercetare de marketing în domeniile cosmeticelor, parfumeriei și produselor de înfrumusețare; publicitate în reviste; publicitate radio și prin televiziune; publicarea materialelor publicitare; promovarea târgurilor în scop comercial; promovarea bunurilor și serviciilor terților prin distribuirea cardurilor de reducere; servicii de publicitate, și anume organizarea lansărilor de produse; marketing de produs; gestionarea schemelor promoționale, de fidelizare și stimulare a clienților; studii de piață; servicii de licitație; prezentarea bunurilor pe medii de comunicații, în scopuri de vânzare cu amănuntul, și anume furnizarea serviciilor de televiziune pentru achiziționarea la domiciliu; informarea comercială și consultanță pentru consumatori cu privire la alegerea bunurilor și serviciilor; administrarea comercială a licențelor pentru bunuri și servicii pentru terți.

(210) **052778**
 (220) 10.01.2024
 (730) **ODOBESCU Olga, MD**
 Str. A. Plămădeală nr. 5,
 MD-2009, Chișinău, Republica Moldova
 (540)

OO · W E L L

(511) NCL(12-2024)

- 05 - preparate farmaceutice, medicale și de uz veterinar; produse igienice de uz medical; alimente și substanțe dietetice adaptate pentru uz medical sau veterinar, alimente pentru bebeluși; suplimente dietetice pentru oameni și animale; plasturi, materiale pentru pansamente; materiale pentru plombarea dinților și pentru mulaje dentare; dezinfectante; produse pentru distrugerea animalelor dăunătoare; fungicide, erbicide;
- 29 - carne, pește, păsări și vânat; extracte din carne; fructe și legume conservate, congelate, uscate și fierte; jeleuri, dulcețuri, compoturi; ouă; lapte, brânzeturi, unt, iaurt și alte produse lactate; uleiuri și grăsimi comestibile;
- 30 - cafea, ceai, cacao și înlocuitori ai acestora; orez, paste făinoase și tăiței; tapioca și sago; făină și preparate din cereale; pâine, produse de patiserie și cofetărie; ciocolată; înghețată, șerbeturi și alte înghețate comestibile; zahăr, miere, sirop de melasă; drojdie, praf de copt; sare, condimente, mirodenii, plante aromatice conservate; oțet, sosuri și alte condimente; gheață (apă înghețată);
- 35 - servicii de marketing; publicitate; servicii publicitare; servicii de diseminare a publicității; servicii de acordare a consultațiilor pentru terți în sfera alimentației și sănătății publice; servicii de organizare a contractelor pentru terți privind cumpărarea și vânzarea produselor; compilarea datelor privind cercetarea pieței; compilarea datelor în baze de date informatice; ghid și consultanță pentru sportivi; servicii on-line de tranzacționare, și anume servicii de operare on-line pe piețe pentru vânzătorii și cumpărătorii de produse și servicii; servicii on-line de tranzacționare în care vânzătorii afișează produsele sau serviciile care urmează să fie oferite spre vânzare, achiziționare sau spre licitare prin intermediul Internetului, în scopul facilitării vânzării de produse și servicii de către terți prin intermediul unei rețele de calculatoare; oferi-re de răspuns evaluativ și evaluări de produse și servicii oferite de vânzătorii, evaluarea valorii și a prețurilor produselor și serviciilor oferite de vânzătorii, serviciilor de performanță a cumpărătorilor și vânzătorilor, serviciilor de livrare, precum și experiența globală de tranzacționare în legătură cu acestea; oferirea unui ghid de căutare de publicitate on-line care oferă produse și servicii ale vânzătorilor; oferirea unei baze de date de cău-

- tare on-line de evaluare pentru cumpărători și vânzătorii; agenții de import-export; gestiunea afacerilor comerciale; administrare comercială; lucrări de birou; servicii furnizate prin intermediul magazinelor de vânzare cu amănuntul, prin punctele de vânzare angro, prin intermediul automatelor pentru vânzarea produselor, cataloagelor cu comandă prin poștă sau cu comandă prin mijloace electronice, prin intermediul site-urilor web sau al emisiunilor de tip teleshopping; servicii de achiziție pentru terți; relații publice; închirierea automatelor pentru vânzarea produselor; servicii de comercializare pentru terți prestate de supermarketuri, hipermarketuri, buticuri, magazine, gherete, chioșcuri și tarabe;
- 41 - educație; instruire; divertisment; activități sportive și culturale; servicii privind educația, și anume organizarea și desfășurarea programei de instruire privind alimentația corectă, alimentația sănătoasă și prepararea hranei;
- 44 - servicii medicale; servicii veterinare; servicii de igienă și de îngrijire a frumuseții pentru oameni sau animale; servicii de agricultură, acvacultură, horticultură și silvicultură.

(531) CFE(9) 24.17.02; 26.01.01; 26.01.06; 27.05.11.

(210) **052829**

(220) 19.01.2024

(730) **Raven Industries, Inc., US**

P.O. Box 5107, Sioux Falls, South Dakota, Statele Unite ale Americii

(540)

AUGMENTA

(511) NCL(12-2024)

- 09 - hardware de calculatoare; software descărcabile pentru cloud computing pentru învățarea automată, dezvoltarea de software, estimarea și optimizarea recoltelor de culturi agricole, procesarea imaginilor, automatizarea mașinilor agricole; software de calculatoare descărcabil pentru utilizarea în analiza stării plantelor, culturilor și a câmpurilor agricole în scopul creării unei prescripții pentru planificarea sau intervenția în timpul sezonului și pentru efectuarea analizei pentru calcu-

larea, aproximarea și optimizarea recoltelor, procesarea imaginilor; software de calculatoare descărcabil care utilizează inteligență artificială pentru învățarea automată, dezvoltarea de software, estimarea și optimizarea recoltelor de culturi agricole, procesarea imaginilor; software de calculatoare de simulare descărcabil pentru modelarea datelor agricole, recoltelor de culturi, a hărților cu indici de stare a terenurilor; software de calculatoare descărcabil destinat utilizării în domeniul agricol pentru colectarea informațiilor folosind senzori vizuali sau hiperspectrali și senzori la distanță; mașini pentru imagini de la sol ale plantelor pentru uz agricol, și anume camere foto și senzori de imagine; instrumente și aparate electronice de navigație și localizare; instrumente topografice; sisteme de poziționare de comunicații fără fir compuse din hardware de calculatoare și software descărcabil pentru estimarea și optimizarea recoltei culturilor agricole, procesarea imaginilor, cartografierea agricolă; aparate și instrumente științifice și optice pentru măsurarea conținutului de clorofilă în plante și/sau pentru măsurarea conținutului de îngrășămintă din sol; calculatoare, echipamente de procesare a datelor și software de calculatoare descărcabil pentru controlul și reglarea dispersării îngrășămintelor; aparate și instrumente de imagistica pentru studiul proteinelor de uz agricol; camere foto cu senzor liniar de imagine;

- 35 - servicii de consultanță în afaceri în domeniul agricol; servicii de consultanță în afaceri în domeniul monitorizării mediului; prelucrare de date în domeniul agriculturii de precizie;
- 42 - cercetare agricolă; servicii de cartografiere agricolă; servicii de testare agricolă pentru determinarea sănătății și recoltei culturilor; consultanță în domeniul cercetării științifice în domeniul fertilizării agricole; servicii agricole, și anume recoltarea probelor de sol și observarea culturilor în scopuri de analiză; punerea la dispoziție temporară a aplicației web de software de calculatoare nedescărcabil pentru asistarea profesioniștilor din agricultură cu inspecție, cercetare, colectare și analiză de date, prelevarea probelor spectrale și informații despre sănătatea culturilor și metode și tehnologie de agricultură de precizie; servicii de cartografiere; servicii software ca serviciu (SAAS), și anume găzduirea de software pentru utilizare de către terți în gestionarea bazelor de date; servicii

software ca serviciu (SAAS), și anume găzduirea de software pentru utilizare în crearea formularelor personalizate; servicii software ca serviciu (SAAS), și anume găzduirea de software pentru utilizare de către terți în administrarea și configurarea calculatoarelor portabile și a echipamentului de telecomunicații; instalarea, repararea, întreținerea și actualizarea software de calculatoare utilizat în domeniul agriculturii; servicii de consultanță referitoare la alegerea, implementarea și utilizarea de software de calculatoare în domeniul agriculturii; servicii de asistență tehnică, și anume remediarea problemelor la software de calculatoare utilizat în domeniul agriculturii; furnizarea de software nedescărcabil on-line prin intermediul unui site web pentru utilizare în gestionarea bazelor de date, învățarea automată, analiza informațiilor agricole și datelor de geolocalizare; proiectare de software pentru prelucrarea imaginilor; programare pentru calculatoare pentru prelucrarea datelor; servicii software ca serviciu (SAAS) care oferă software pentru analiza și automatizarea datelor, și anume analiza și extragerea datelor din domeniul agriculturii de precizie pentru aplicații agricole, de creștere a animalelor, de mediu și de piață; actualizare de software pentru prelucrarea datelor; cloud computing care oferă software utilizat în analiza volumelor mari de date, învățarea automată, analiza informațiilor agricole și a datelor de localizare geografică, prelucrarea imaginilor, automatizarea mașinilor agricole; cloud computing care oferă software utilizat în crearea și vizualizarea traseelor de vehicule pentru utilaje agricole; cloud computing care oferă software utilizat în modelarea 2D și 3D a datelor senzorilor agricoli; cloud computing care oferă software utilizat pentru maximizarea recoltelor agricole, calității și reducea cheltuielilor pentru creșterea culturilor agricole; actualizarea și întreținerea software de calculatoare bazate pe tehnologia de tip cloud prin actualizări, îmbunătățiri și corectări; servicii IT, și anume furnizarea serviciilor de tehnologie informațională prin intermediul unui site web interactiv care permite utilizarea senzorilor, hărților, imaginilor, condițiilor solului, datelor despre recoltele culturilor și a altor date pentru a elabora planuri pentru creșterea recoltei culturilor, împreună cu utilizarea tehnologiei și a echipamentelor pentru realizarea planului.

(210) **052831**
 (220) 19.01.2024
 (730) **The Procter & Gamble Company, US**
 One Procter & Gamble Plaza, Cincinnati,
 Ohio 45202, Statele Unite ale Americii
 (540)

SECURECLIC

(511) NCL(12-2024)
 03 - preparate pentru albit și alte substanțe pentru spălat; preparate pentru curățare, lustruire, degresare și șlefuire; aditivi pentru spălarea rufelor; preparate pentru spălare; săpun praf; lichide pentru spălarea rufelor; produse pentru înmuierea rufelor; substanțe pentru spălarea rufelor; agenți de clătire pentru rufe; uleiuri esențiale utilizate ca parfum în spălătorii; preparate parfumate pentru spălarea rufelor; săpunuri și geluri; produse pentru clătire și preparate pentru catifelat; emolienți pentru țesături;
 05 - produse de spălat rufe pentru distrugerea animalelor dăunătoare; fungicide, erbicide; germicide; produse dezinfectante de uz menajer; produse pentru igienizarea rufelor; produse dezinfectante pentru clătire; detergenți germicizi; săpunuri și detergenți dezinfectanți; produse de igienizare de uz menajer;
 16 - recipiente de ambalat din celuloză regenerată; cutiute de ambalat din celuloză regenerată; cutii de ambalat din carton sau mucava sau celuloză regenerată; materiale pentru ambalat din carton sau mucava sau plastic sau celuloză regenerată.
 (531) CFE(9) 14.05.21; 14.05.23; 27.03.15; 27.05.08.

(210) **052839**
 (220) 17.01.2024
 (730) **ȚURCAN Anastasia, MD**
 Str. George Meniuc nr. 11,
 MD-2009, Chișinău, Republica Moldova
REABOCONI Maria, MD
 Str. Romană nr. 19, bloc 2, ap. 10,
 MD-2005, Chișinău, Republica Moldova
BELOCUROVA Iulia, MD
 Str. V. Vărzaru nr. 5/1, ap. 16,
 MD-2044, Chișinău, Republica Moldova

(540)

PROPIILKI

(511) NCL(12-2024)
 35 - servicii on-line de tranzacționare, și anume servicii de operare on-line pe piețe pentru vânzătorii și cumpărătorii de produse și servicii; servicii on-line de tranzacționare în care vânzătorii afișează produsele sau serviciile care urmează să fie oferite spre vânzare, achiziționare sau spre licitare prin intermediul Internetului, în scopul facilitării vânzării de produse și servicii de către terți prin intermediul unei rețele de calculatoare; oferire de răspuns evaluativ și evaluări de produse și servicii oferite de vânzătorii, evaluarea valorii și a prețurilor produselor și serviciilor oferite de vânzătorii, serviciilor de performanță a cumpărătorilor și vânzătorilor, serviciilor de livrare, precum și experiența globală de tranzacționare în legătură cu acestea; oferirea unui ghid de căutare de publicitate on-line care oferă produse și servicii ale vânzătorilor; oferirea unei baze de date de căutare on-line de evaluare pentru cumpărători și vânzătorii; servicii de comercializare pentru terți prestate de supermarketuri, hipermarketuri, buticuri, magazine, gherete, chioșcuri, tarabe, farmacii;
 41 - educație; instruire; divertisment; activități sportive și culturale.

(210) **052842**
 (220) 24.01.2024
 (730) **GALUPA Dumitru, MD**
 Str. Studenților nr. 9, bloc 20, ap. 41,
 MD-2068, Chișinău, Republica Moldova
 (540)

FITO
F I L T E R

- (526) Elementele mărcii asupra cărora solicitantul declară că renunță la invocarea oricărui drept exclusiv: „FILTER”, cu excepția executării grafice deosebite.
- (511) NCL(12-2024)
11 - aparate de distribuire a apei și instalații sanitare.
- (531) CFE(9) 26.11.08; 27.05.09; 27.05.11.

- (210) **052864**
(220) 27.01.2024
(730) **HANKOOK & COMPANY CO., LTD., KR**
286, Pangyo-ro, Bundang-gu, Seongnam-si, Gyeonggi-do, Republica Coreea
(540)



- (210) **052863**
(220) 26.01.2024
(730) **BIG BEAUTY S.R.L., MD**
Bd. Decebal nr. 99/K, nr. com. 2,
MD-2038, Chișinău, Republica Moldova
(540)

- (591) Culori revendicate: portocaliu, alb, negru.
(511) NCL(12-2024)
09 - baterii pentru vehicule; baterii pentru vehicule electrice; dispozitive de încărcat baterii pentru autovehicule.
(531) CFE(9) 03.17.17; 18.01.21; 26.11.12; 26.13.25; 27.05.08; 29.01.13.



- (210) **052880**
(220) 30.01.2024
(730) **HESHAN LIZHUO TRADE CO., LTD., CN**
RM501, BLDG 18, 2 STREET, DIE-CAIXUAN, HESHAN BIGUIYUAN, SHAPING, HESHAN, GUANGDONG, CHINA
(540)



- (591) Culori revendicate: roz, roșu.
(511) NCL(12-2024)
03 - cosmetice și produse de toaletă nemedicinale; produse nemedicinale pentru curățarea dinților; produse de parfumerie, uleiuri esențiale; preparate pentru albit și alte substanțe pentru spălat; preparate pentru curățare, lustruire și șlefuire;
44 - servicii medicale; servicii veterinare; servicii de igienă și de îngrijire a frumuseții pentru oameni sau animale; servicii de agricultură, acvacultură, horticultură și silvicultură.
(531) CFE(9) 27.05.01; 29.01.12.

- (511) NCL(12-2024)
03 - hârtie cu șmirghel; pânză de șmirghel; hârtie de lustruit; abrazivi; pânză îmbibată cu detergent, pentru curățat; rolă de hârtie abrazivă;
07 - aerografe pentru aplicarea culorilor; mașini și aparate electrice de șlefuit; mașini de fabricare a vopselelor; discuri abrazive (organe de mașini); scule manuale acționate în alt mod decât manual; râșnițe electrice; polizoare unghiulare; mașini pentru vopsit; mașini de pulverizat vopsea; mașini pentru șlefuirea podelei; lame (organe de mașini); mașini de prelucrat metale; unelte (organe de mașini); mașini de ascuțit lame; dispozitive de tăiat sub formă de piese de mașini; torțe de sudură;

- 08 - instrumente manuale pentru șlefuit; spatule (unelte manuale); instrumente de tranșat; răzuitoare (unelte manuale); bețe de amestecat vopseaua; unelte de mână, acționate manual; spatule pentru chit; pietre de șlefuit (scule de mână); răzuitori de vopsea (unelte manuale); cuțite de paletă; lopățele de grădina; unelte pentru ascuțit; pietre pentru ascuțire manuală; lame (scule); deschizătoare neelectrice de conserve; cuțite; discuri abrazive cu șmirghel; mistrii pentru zidărie;
- 09 - măști de protecție pentru muncitori; măști de protecție, nu de uz medical; măști antipraf cu purificare de aer încorporată; măști de protecție împotriva prafului; ochelari de protecție; măști de gaze; aparate de protecție respiratorie pentru filtrarea aerului, nu de uz medical; măști de protecție respiratorie, nu pentru uz medical; filtre pentru măști respiratorii (nemedicale); dispozitive pentru respirat, nu în scopuri medicale; filtre pentru măști de gaze;
- 16 - hârtie și carton de uz artistic; hârtie adezivă; hârtie de uz artistic; carton; benzi gumate (papetărie); adezivi; benzi adezive pentru papetărie sau menaj; tuburi din carton; hârtie sintetică; cornete (de hârtie); materiale pentru filtrare din hârtie; hârtie de mascare; cutii din hârtie sau carton; etichete din hârtie sau carton; foi absorbante din hârtie sau plastic pentru ambalarea produselor alimentare; hârtie de filtru;
- 17 - pelicule din materiale plastice, altele decât cele pentru ambalaje; materiale plastice sub formă de plăci (produse semifabricate); pânze din viscoze, altele decât cele pentru ambalare; folii din polipropilenă, altele decât cele pentru împachetat sau ambalat; film din poliuretan folosit ca protecție împotriva umezelii; folii de plastic nuanțate folosite pe geamuri de vehicule; folii acoperite cu adeziv folosite în fabricație; bare și tije din cauciuc; folii de materiale plastice; cauciuc semiprelucrat;
- 21 - cârpe de curățat; aparate de ceruit neelectrice; cești fabricate din plastic; instrumente pentru curățat acționate manual; suporturi pentru bureți; aparate și mașini neelectrice de lustruit de uz casnic; materiale de lustruit (cu excepția celor din hârtie și piatră); bureți de menaj; materiale pentru lustruire (cârpe); perii de sârmă pentru curățat; perii pentru spălarea veselei; bureți pentru bucătărie; bureți pentru frecare; cârpe pentru ștergerea

prafului; bureți abrazivi pentru utilizare în bucătărie (curățare); ghemuri din sârmă de oțel inoxidabil pentru curățat; farfurii din plastic.

(531) CFE(9) 25.03.03; 27.05.19.

(210) **052887**

(220) 23.01.2024

(730) **VAINBERG Dan, MD**

Str. Lev Tolstoi nr. 24, bloc 1, ap. 11,
MD-2001, Chișinău, Republica Moldova

(540)

VAIKOR

(511) NCL(12-2024)

35 - publicitate; administrarea, organizarea și managementul afacerilor; lucrări de birou;

36 - servicii financiare, monetare și bancare; servicii de asigurări; servicii imobiliare.

(210) **052888**

(220) 29.01.2024

(730) **GRIGORIEV Nichita, MD**

Str. N. Dimo nr. 25, ap. 51,
MD-2045, Chișinău, Republica Moldova

(540)



MARUSYA & GUSSI

(511) NCL(12-2024)

29 - carne, pește, păsări și vânat; extracte din carne; fructe și legume conservate, congelate, uscate și fierte; jeleuri, dulcețuri, compoturi; ouă; lapte, brânzeturi, unt, iaurt și alte produse lactate; uleiuri și grăsimi comestibile;

30 - cafea, ceai, cacao și înlocuitori ai acestora; orez, paste făinoase și tăiței; tapioca și sago; făină și preparate din cereale; pâine, produse de patiserie și cofetărie; ciocolată; înghețată, șerburi și alte înghețate comestibile; zahăr, miere, sirop de melasă; drojdie, praf de copt; sare, condimente, mirodenii, plante aromatice conservate; oțet, sosuri și alte condimente; gheață (apă înghețată);

35 - servicii on-line de tranzacționare, și anume servicii de operare on-line pe piețe pentru vânzătorii și cumpărătorii de produse și servicii; servicii on-line de tranzacționare în care vânzătorii afișează produsele sau serviciile care urmează să fie oferite spre vânzare, achiziționare sau spre licitare prin intermediul Internetului, în scopul facilitării vânzării de produse și servicii de către terți prin intermediul unei rețele de calculatoare; oferire de răspuns evaluativ și evaluări de produse și servicii oferite de vânzătorii, evaluarea valorii și a prețurilor produselor și serviciilor oferite de vânzătorii, serviciilor de performanță a cumpărătorilor și vânzătorilor, serviciilor de livrare, precum și experiența globală de tranzacționare în legătură cu acestea; oferirea unui ghid de căutare de publicitate on-line care oferă produse și servicii ale vânzătorilor; oferirea unei baze de date de căutare on-line de evaluare pentru cumpărători și vânzătorii; agenții de import-export; publicitate; gestiunea afacerilor comerciale; administrare comercială; lucrări de birou; servicii de vânzare cu amănuntul sau angro; servicii furnizate prin intermediul magazinelor de vânzare cu amănuntul, prin punctele de vânzare angro, prin intermediul automatelor pentru vânzarea produselor, cataloagelor cu comandă prin poștă sau cu comandă prin mijloace electronice, prin intermediul site-urilor web sau al emisiunilor de tip teleshopping; servicii de achiziție pentru terți; relații publice; închirierea automatelor pentru vânzarea produselor; servicii de comercializare pentru terți prestate de supermarketuri, hipermarketuri, buticuri, magazine, gherete, chioșcuri și tarabe;

43 - servicii de alimentație publică; servicii de cazare temporară.

(531) CFE(9) 03.07.06; 06.07.08; 07.01.09; 27.05.01.

(210) **052889**

(220) 29.01.2024

(730) **CHIȘLARU Alexei, MD**

Bd. Decebal nr. 6, bloc 2, ap. 65,
MD-2038, Chișinău, Republica Moldova

(540)



(511) NCL(12-2024)

25 - îmbrăcăminte, încălțăminte, articole care servesc la acoperirea capului;

28 - jocuri, jucării și articole pentru joacă; aparate pentru jocuri video; articole de gimnastică și sport; decorațiuni (ornamente) pentru pomul de Crăciun;

41 - educație; instruire; divertisment; activități sportive și culturale.

(531) CFE(9) 26.11.12; 26.11.21; 26.13.25; 27.05.01.

(210) **052891**

(220) 01.02.2024

(730) **BESCHIERU Daria, MD**

Str. Nicolae Milescu-Spătarul nr. 23, ap. 79,
MD-2075, Chișinău, Republica Moldova

(540)



(554) Marcă tridimensională.

(511) NCL(12-2024)

33 - băuturi alcoolice, cu excepția berii; preparate alcoolice pentru fabricarea băuturilor.

(531) CFE(9) 19.07.01; 19.07.17; 19.07.22; 27.05.13.

(210) **052892**

(220) 01.02.2024

(730) **GM Pharmaceuticals LTD, GE**

Rustavi highway № 52, 0114 Tbilisi, Georgia

(540)

DIOXAFLEX ДИОКСАФЛЕКС

(511) NCL(12-2024)

05 - preparate farmaceutice, medicale și de uz veterinar; produse igienice de uz medical; alimente și substanțe dietetice adaptate pentru uz medical sau veterinar, alimente pentru bebeluși; suplimente dietetice pentru oameni și animale; plasturi, materiale pentru pansamente; materiale pentru plombarea dinților și pentru mulaje dentare; dezinfectante; produ-

se pentru distrugerea animalelor dăunătoare; fungicide, erbicide.

(531) CFE(9) 28.05.00.

(210) **052893**

(220) 02.02.2024

(730) **GOGU Natalia, MD**

Str. Trei Fântâni nr. 4,

MD-4301, Căușeni, Republica Moldova

(540)

ARNAGE

(511) NCL(12-2024)

34 - tutun și înlocuitori de tutun; țigări și trabucuri; țigări electronice și vaporizatoare orale pentru fumători; articole pentru fumători; chibrituri.

(210) **052894**

(220) 02.02.2024

(730) **HOHLOVA Elena, MD**

Bd. Dacia nr. 12/2, ap. 24,

MD-2062, Chișinău, Republica Moldova

(540)

MIMINO

(511) NCL(12-2024)

29 - carne, pește, păsări și vânat; extracte din carne; fructe și legume conservate, congelate, uscate și fierte; jeleuri, dulceturi, compoturi; ouă; lapte, brânzeturi, unt, iaurt și alte produse lactate; uleiuri și grăsimi comestibile;

30 - cafea, ceai, cacao și înlocuitori ai acestora; orez, paste făinoase și tăiței; tapioca și sago; făină și preparate din cereale; pâine, produse de patiserie și cofetărie; ciocolată; înghețată, șerburi și alte înghețate comestibile; zahăr, miere, sirop de melasă; drojdie, praf de copt; sare, condimente, mirodenii, plante aromatice conservate; oțet, sosuri și alte condimente; gheață (apă înghețată);

43 - servicii de alimentație publică; servicii de cazare temporară.

(210) **052895**
 (220) 02.02.2024
 (730) **ANODILIA S.R.L., MD**
 Str. Mitropolit Petru Movilă nr. 23/9, of. 5,
 MD-2004, Chișinău, Republica Moldova
 (540)

DESCULTȚ

(511) NCL(12-2024)
 41 - educație; instruire; divertisment; activități sportive și culturale.

(210) **052896**
 (220) 02.02.2024
 (730) **SEVASTIANOV Oleg, MD**
 Str. E. Coca nr. 55, ap. 2,
 MD-2064, Chișinău, Republica Moldova
 (540)

SHOP × SHOP

(511) NCL(12-2024)
 16 - hârtie și carton; produse de imprimare; articole pentru legătorie; fotografii; articole de papetărie și de birou, cu excepția mobilei; adezivi pentru papetărie sau menaj; materiale de desen și materiale pentru artiști; pensule; materiale didactice și de instruire; foi, folii și pungi din plastic pentru împachetare și ambalare; caractere și clișee tipografice;
 25 - îmbrăcăminte, încălțăminte, articole care servesc la acoperirea capului;
 28 - jocuri, jucării și articole pentru joacă; aparate pentru jocuri video; articole de gimnastică și sport; decorațiuni (ornamente) pentru pomul de Crăciun;
 35 - publicitate; administrarea, organizarea și managementul afacerilor; lucrări de birou.
 (531) CFE(9) 24.13.01; 24.17.07; 27.05.03.

(210) **052897**
 (220) 05.02.2024
 (730) **TOYOTA JIDOSHA KABUSHIKI KAISHA**
(also trading as Toyota Motor Corporation), JP
 1, Toyota-cho, Toyota-shi, Aichi-ken, Japonia
 (540)

RZ F

(511) NCL(12-2024)
 12 - automobile și elemente de structură ale acestora.

(210) **052898**
 (220) 05.02.2024
 (730) **ROTARI Dorina, MD**
 Str. Grenoble nr. 259/11, ap. 27,
 MD-2072, Chișinău, Republica Moldova
 (540)

(591) Culori revendicate: auriu.
 (511) NCL(12-2024)
 03 - cosmetice și produse de toaletă nemedicinale; produse nemedicinale pentru curățarea dinților; produse de parfumerie, uleiuri esențiale; preparate pentru albit și alte substanțe pentru spălat; preparate pentru curățare, lustruire și șlefuire;
 21 - ustensile și recipiente pentru menaj sau de bucătărie; articole de bucătărie și veselă, cu excepția furculițelor, cuțitelor și lingurilor; piepteni și bureți; perii, cu excepția pensulelor; materiale pentru perii; articole pentru curățare; sticlă brută sau semiprelucrată, cu excepția sticlei pentru construcții; sticlărie, porțelan și ceramică;
 35 - publicitate; administrarea, organizarea și managementul afacerilor; lucrări de birou;
 41 - educație; instruire; divertisment; activități sportive și culturale.
 (531) CFE(9) 27.05.22; 29.01.02.

(210) **052901**
 (220) 05.02.2024
 (730) **RENAISSANCE GROUP S.R.L., MD**
 Str. M. Sadoveanu nr. 30, ap. 85,
 MD-2075, Chişinău, Republica Moldova
 (540)

RENAISSANCE CENTER

(511) NCL(12-2024)
 35 - servicii on-line de tranzacționare, și anume servicii de operare on-line pe piețe pentru vânzătorii și cumpărătorii de produse și servicii; servicii on-line de tranzacționare în care vânzătorii afișează produsele sau serviciile care urmează să fie oferite spre vânzare, achiziționare sau spre licitare prin intermediul Internetului, în scopul facilitării vânzării de produse și servicii de către terți prin intermediul unei rețele de calculatoare; oferire de răspuns evaluativ și evaluări de produse și servicii oferite de vânzători, evaluarea valorii și a prețurilor produselor și serviciilor oferite de vânzători, serviciilor de performanță a cumpărătorilor și vânzătorilor, serviciilor de livrare, precum și experiența globală de tranzacționare în legătură cu acestea; oferirea unui ghid de căutare de publicitate on-line care oferă produse și servicii ale vânzătorilor; oferirea unei baze de date de căutare on-line de evaluare pentru cumpărători și vânzători; agenții de import-export; publicitate; gestiunea afacerilor comerciale; administrare comercială; lucrări de birou; servicii de vânzare cu amănuntul sau angro; servicii furnizate prin intermediul magazinelor de vânzare cu amănuntul, prin punctele de vânzare angro, prin intermediul automatelor pentru vânzarea produselor, cataloagelor cu comandă prin poștă sau cu comandă prin mijloace electronice, prin intermediul site-urilor web sau al emisiunilor de tip teleshopping; servicii de achiziție pentru terți; relații publice; închirierea automatelor pentru vânzarea produselor; servicii de comercializare pentru terți prestate de supermarketuri, hipermarketuri, buticuri, magazine, gherete, chioșcuri și tarabe;
 36 - servicii financiare, monetare și bancare; servicii de asigurări; servicii imobiliare.

(210) **052904**
 (220) 02.02.2024
 (730) **Obagi Cosmeceuticals LLC, a Delaware limited liability company, US**
 3760 Kilroy Airport Way, Suite 500, Long Beach, California 90806, Statele Unite ale Americii
 (540)

NU-CIL

(511) NCL(12-2024)
 03 - seruri nemedicamentoase pentru creșterea părului, preparate cosmetice pentru gene și sprâncene, balsamuri pentru păr și seruri nemedicamentoase destinate utilizării pe sprâncene și gene pentru îngroșare, creștere în lungime, întreținere, închidere la culoare sau deschidere la culoare.

(210) **052905**
 (220) 05.02.2024
 (730) **CRIANT-PLUS S.R.L., MD**
 Str. Mihai Eminescu nr. 14, MD-2092,
 Tohatin, Chişinău, Republica Moldova
 (540)



(511) NCL(12-2024)
 30 - cafea, ceai, cacao și înlocuitori ai acestora; orez, paste făinoase și tăiței; tapioca și sago; făină și preparate din cereale; pâine, produse de patiserie și cofetărie; ciocolată; înghețată, șerburi și alte înghețate comestibile; zahăr, miere, sirop de melasă; drojdie, praf de copt;

sare, condimente, mirodenii, plante aromatice conservate; oțet, sosuri și alte condimente; gheață (apă înghețată);

- 32 - bere; băuturi nealcoolice; ape minerale și carbogazoase; băuturi din fructe și sucuri de fructe; siropuri și alte preparate pentru fabricarea băuturilor nealcoolice;
- 35 - publicitate; administrarea, organizarea și managementul afacerilor; lucrări de birou;
- 41 - educație; instruire; divertisment; activități sportive și culturale;
- 43 - servicii de alimentație publică; servicii de cazare temporară.
- (531) CFE(9) 11.03.04; 11.03.20; 25.03.13; 27.03.15; 27.05.08.

- (210) **052906**
 (220) 05.02.2024
 (730) **GAVRILIUC Liviu, MD**
 Str. Pădurilor nr. 21, MD-2011,
 Codru, Chișinău, Republica Moldova
 (540)



MIAROMA
 COFFEE

- (591) Culori revendicate: negru, cafeniu, alb.
 (511) NCL(12-2024)
 30 - cafea, ceai, cacao și înlocuitori ai acestora; orez, paste făinoase și tăiței; tapioca și sago; făină și preparate din cereale; pâine, produse de patiserie și cofetărie; ciocolată; înghețată, șerburi și alte înghețate comestibile; zahăr, miere, sirop de melasă; drojdie, praf de copt; sare, condimente, mirodenii, plante aromatice conservate; oțet, sosuri și alte condimente; gheață (apă înghețată).
- (531) CFE(9) 05.07.27; 27.05.01; 29.01.13.

- (210) **052911**
 (220) 26.01.2024
 (730) **FARBA S.R.L., MD**
 Str. Sutova nr. 7b, MD-3300,
 Tiraspol, TDS Nistrului, Republica Moldova
 (540)

FARBAX

- (511) NCL(12-2024)
 01 - produse chimice destinate industriei, științelor, fotografiei, agriculturii, horticulturii și silviculturii; rășini artificiale în stare brută, materiale plastice în stare brută; preparate pentru călire și sudură; adezivi pentru utilizare în industrie; chituri și alte produse de umplere; îngrășăminte; preparate biologice pentru utilizare în industrie și știință;
- 02 - vopsele, finisuri, lacuri; substanțe de protecție contra ruginii și contra deteriorării lemnului; coloranți, vopsele; cerneluri pentru imprimare, marcarea și gravare; rășini naturale în stare brută; metale sub formă de folie și pulbere pentru utilizare în vopsire, decorare, tipărire și artă;
- 19 - materiale, nu din metal, pentru edificare și construcție; conducte rigide, nu din metal, pentru edificare; construcții transportabile, nu din metal.

- (210) **052912**
 (220) 26.01.2024
 (730) **FARBA S.R.L., MD**
 Str. Sutova nr. 7b, MD-3300,
 Tiraspol, TDS Nistrului, Republica Moldova
 (540)

Aqua farb

- (511) NCL(12-2024)
 11 - aparate și instalații de iluminat, de încălzire, de răcire, de producere a vaporilor, de coacere, de uscare, de ventilare, de distribuire a apei și de uz sanitar;

35 - publicitate; administrarea, organizarea și managementul afacerilor; lucrări de birou.

(210) **052913**

(220) 26.01.2024

(730) **FARBA S.R.L., MD**

Str. Sutova nr. 7b, MD-3300,
Tiraspol, TDS Nistrului, Republica Moldova

(540)

FARBEL

(511) NCL(12-2024)

09 - aparate și instrumente pentru conducerea, distribuirea, transformarea, acumularea, reglarea sau controlul distribuției sau utilizării energiei electrice;

11 - aparate și instalații de iluminat, de încălzire, de răcire, de producere a vaporilor, de coacere, de uscare, de ventilare, de distribuire a apei și de uz sanitar.

(210) **052914**

(220) 05.02.2024

(730) **POȘTA ROMÂNĂ S.R.L., MD**

Str. Vlaicu Pârcălab nr. 63,
MD-2012, Chișinău, Republica Moldova

(540)

EU LIVREZ.MD

(591) Culori revendicate: albastru, gri.

(511) NCL(12-2024)

35 - servicii on-line de tranzacționare, și anume servicii de operare on-line pe piețe pentru vânzătorii și cumpărătorii de produse și servicii; servicii on-line de tranzacționare în care vânzătorii afișează produsele sau serviciile care urmează să fie oferite spre vânzare, achiziționare sau spre licitare prin intermediul Internetului, în scopul facilitării vânzării de produse și servicii de către terți prin interme-

diul unei rețele de calculatoare; oferire de răspuns evaluativ și evaluări de produse și servicii oferite de vânzători, evaluarea valorii și a prețurilor produselor și serviciilor oferite de vânzători, serviciilor de performanță a cumpărătorilor și vânzătorilor, serviciilor de livrare, precum și experiența globală de tranzacționare în legătură cu acestea; oferirea unui ghid de căutare de publicitate on-line care oferă produse și servicii ale vânzătorilor; oferirea unei baze de date de căutare on-line de evaluare pentru cumpărători și vânzători; publicitate; gestiunea afacerilor comerciale; administrare comercială; lucrări de birou; servicii de comercializare pentru terți prestate de supermarketuri, hipermarketuri, buticuri, magazine, gherete, chioșcuri și tarabe;

36 - servicii financiare, monetare și bancare; servicii de asigurări; servicii imobiliare;

38 - servicii de telecomunicații;

39 - transport; ambalarea și depozitarea mărfurilor; organizarea de călătorii;

42 - servicii științifice și tehnologice, precum și servicii de cercetare și creație, referitoare la acestea; servicii de analiză industrială, cercetare industrială și proiectare industrială; servicii de control al calității și de autentificare; crearea și dezvoltarea calculatoarelor și programelor de calculator.

(531) CFE(9) 27.05.10; 29.01.12.

(210) **052915**

(220) 06.02.2024

(730) **SET SALES PROPERTY S.R.L., MD**

Str. Liviu Deleanu nr. 7/2, ap. 68,
MD-2071, Chișinău, Republica Moldova

(540)



(511) NCL(12-2024)

35 - publicitate; administrarea, organizarea și managementul afacerilor; lucrări de birou;

36 - servicii financiare, monetare și bancare; servicii de asigurări; servicii imobiliare;

- 37 - servicii de construcții; servicii de instalații și reparații; extracții miniere, foraje pentru extracția de petrol și gaze;
- 45 - servicii juridice; servicii de securitate pentru protecția fizică a bunurilor materiale și a persoanelor; servicii matrimoniale, servicii de rețele de socializare on-line; servicii funerare; babysitting.
- (531) CFE(9) 14.01.02; 14.01.13; 26.05.26; 26.13.25; 27.05.09.

-
- (210) **052916**
 (220) 06.02.2024
 (730) **SCUTELNIC Ina, MD**
 Str. Nicolae Iorga nr. 18, ap. 24,
 MD-3100, Bălți, Republica Moldova
 (540)



- (591) Culori revendicate: negru, roșu.
 (511) NCL(12-2024)
 20 - mobile, oglinzi, rame pentru tablouri; containere, nemetalice, pentru depozitare sau transport; oase neprelucrate sau semiprelucrate, coarne, fanoane de balenă sau sidef; scoici; spumă de mare; chihlimbar galben;
- 35 - publicitate; administrarea, organizarea și managementul afacerilor; lucrări de birou;
- 37 - servicii de construcții; servicii de instalații și reparații; extracții miniere, foraje pentru extracția de petrol și gaze;
- 39 - transport; ambalarea și depozitarea mărfurilor; organizarea de călătorii.
- (531) CFE(9) 01.17.11; 05.05.20; 05.13.25; 09.01.08; 09.01.09; 25.01.13; 27.05.10; 29.01.12.

- (210) **052917**
 (220) 06.02.2024
 (730) **SCUTELNIC Ina, MD**
 Str. Nicolae Iorga nr. 18, ap. 24,
 MD-3100, Bălți, Republica Moldova
 (540)



- (511) NCL(12-2024)
 02 - vopsele, finisuri, lacuri; substanțe de protecție contra ruginii și contra deteriorării lemnului; coloranți, vopsele; cerneluri pentru imprimare, marcare și gravare; rășini naturale în stare brută; metale sub formă de folie și pulbere pentru utilizare în vopsire, decorare, tipărire și artă;
- 07 - mașini, mașini-unelte, unelte acționate electrice; motoare, cu excepția celor pentru vehiculele terestre; componente de cuplare și transmisie a mașinilor, cu excepția celor pentru vehiculele terestre; unelte agricole, altele decât uneltele de mână, acționate manual; incubatoare pentru ouă; mașini automate de vânzare;
- 08 - scule și instrumente de mână, acționate manual; tacâmuri; arme albe, cu excepția armelor de foc; aparate de ras;
- 20 - mobile, oglinzi, rame pentru tablouri; containere, nemetalice, pentru depozitare sau transport; oase neprelucrate sau semiprelucrate, coarne, fanoane de balenă sau sidef; scoici; spumă de mare; chihlimbar galben;
- 35 - publicitate; administrarea, organizarea și managementul afacerilor; lucrări de birou;
- 37 - servicii de construcții; servicii de instalații și reparații; extracții miniere, foraje pentru extracția de petrol și gaze;
- 39 - transport; ambalarea și depozitarea mărfurilor; organizarea de călătorii.
- (531) CFE(9) 03.07.16; 24.17.20; 26.03.23; 27.05.11.

(210) **052918**
 (220) 06.02.2024
 (730) **BALANICI Marian, MD**
 MD-4932, Ustia, Glodeni, Republica Moldova
 (540)



(511) NCL(12-2024)
 30 - cafea, ceai, cacao și înlocuitori ai acestora; orez, paste făinoase și tăiței; tapioca și sago; făină și preparate din cereale; pâine, produse de patiserie și cofetărie; ciocolată; înghețată, șerburi și alte înghețate comestibile; zahăr, miere, sirop de melasă; drojdie, praf de copt; sare, condimente, mirodenii, plante aromatice conservate; oțet, sosuri și alte condimente; gheață (apă înghețată);
 43 - servicii de alimentație publică; servicii de cazare temporară.
 (531) CFE(9) 03.07.19; 05.07.27; 27.05.09.

(210) **052920**
 (220) 08.02.2024
 (730) **JARDAN Vladimir, MD**
 Str. Romană nr. 4, bloc 1, ap. 38,
 MD-2005, Chișinău, Republica Moldova
 (540)

SAVUREAZĂ GUSTUL FERICIRII!

(511) NCL(12-2024)
 29 - lapte, brânzeturi, unt, iaurt și alte produse lactate; uleiuri și grăsimi comestibile;
 30 - înghețată, șerburi și alte înghețate comestibile;
 35 - publicitate; administrarea, organizarea și managementul afacerilor; lucrări de birou.

(210) **052921**
 (220) 08.02.2024
 (730) **Bearface & Co, US**
 6620 Old Pageland Marshville Rd, Marshville, Carolina de Nord 28103, Statele Unite ale Americii
 (540)

FOXFACE & Co

(511) NCL(12-2024)
 33 - băuturi alcoolice, cu excepția berii; preparate alcoolice pentru fabricarea băuturilor.

(210) **052922**
 (220) 08.02.2024
 (730) **REVCU Victor, MD**
 Str. Gr. Ureche nr. 33,
 MD-5902, Făleşti, Republica Moldova
 (540)



(511) NCL(12-2024)
 07 - mașini, mașini-unelte, unelte acționate electrice; motoare, cu excepția celor pentru vehiculele terestre; componente de cuplare și transmisie a mașinilor, cu excepția celor pentru vehiculele terestre; unelte agricole, altele decât uneltele de mână, acționate manual; incubatoare pentru ouă; mașini automate de vânzare;
 12 - vehicule; aparate de locomoție terestră, aeriană sau navală;
 35 - publicitate; administrarea, organizarea și managementul afacerilor; lucrări de birou;
 36 - servicii financiare, monetare și bancare; servicii de asigurări; servicii imobiliare;
 38 - servicii de telecomunicații;
 39 - transport; ambalarea și depozitarea mărfurilor; organizarea de călătorii;
 41 - educație; instruire; divertisment; activități sportive și culturale;

- 42 - servicii științifice și tehnologice, precum și servicii de cercetare și creație, referitoare la acestea; servicii de analiză industrială, cercetare industrială și proiectare industrială; servicii de control al calității și de autentificare; crearea și dezvoltarea calculatoarelor și programelor de calculator;
- 45 - servicii juridice; servicii de securitate pentru protecția fizică a bunurilor materiale și a persoanelor; servicii matrimoniale, servicii de rețele de socializare on-line; servicii funerare; babysitting.
- (531) CFE(9) 15.01.13; 15.09.25; 16.01.08; 24.13.25; 24.17.25; 27.05.21.

-
- (210) **052923**
 (220) 05.02.2024
 (730) **CEPOI Victor, MD**
 Șos. Balcani nr. 2, ap. 78,
 MD-2001, Chișinău, Republica Moldova
 (540)

WELLDISH

- (511) NCL(12-2024)
 21 - ustensile și recipiente pentru menaj sau de bucătărie; articole de bucătărie și veselă, cu excepția furculițelor, cuțitelor și lingurilor; piepteni și bureți; perii, cu excepția pensulelor; materiale pentru perii; articole pentru curățare; sticlă brută sau semiprelucrată, cu excepția sticlei pentru construcții; sticlărie, porțelan și ceramică.

-
- (210) **052924**
 (220) 07.02.2024
 (730) **ROCKWOOL A/S, DK**
 Hovedgaden 584, 2640 Hedehusene, Danemarca
 (540)

Ventirock

- (511) NCL(12-2024)
 17 - materiale de izolare din vată minerală; materiale de călăfătuire, etanșare și izolare; materiale de izolare sub formă de benzi, fetru, saltele, plăci, covorașe lamelare, piese formate pentru izolare și etanșare contra căldurii, frigului, focului, sunetului, vibrațiilor, aerului, luminii și umidității/umezelii/igrasiei/vaporilor, inclusiv materiale fonoabsorbante pentru reglarea acustică; materiale și articole de izolare acustică și termică; materiale și articole izolante și de barieră antivapori; izolații sub formă de căptușeli pentru pardoseli, pereți și acoperișuri; plăci de tavan din fibre de vată minerală; fibre de vată minerală sub formă de căptușeli pentru izolare; vată/fibre minerale (izolanți); fibre minerale prelucrate destinate utilizării la fabricarea izolației, materiale de etanșare, materiale de umplere și garnituri de etanșare; plăci de vată minerală extrudată, învelișuri din vată minerală, pături de vată minerală, tencuială de vată minerală și pâslă de vată minerală, vată minerală granulată pulbere sau semifabricată și fibre de vată minerală pulbere sau semifabricată pentru producția de armături și/sau materiale de umplere pentru izolare; plăci din vată minerală pentru construcții ventilate, pentru acoperiri de fațade, acoperișuri, streșini și benzi pentru fațadă; materiale izolante pentru construcții din vată minerală; plăci pentru pereți, podele și tavane, toate din vată și fibre minerale;
- 19 - materiale de construcții cu proprietăți izolatoare, din vată minerală; plăci pentru podele, pereți și tavane, toate din vată minerală și fibre.

-
- (210) **052925**
 (220) 08.02.2024
 (730) **JARDAN Vladimir, MD**
 Str. Romană nr. 4, bloc 1, ap. 38,
 MD-2005, Chișinău, Republica Moldova
 (540)

**ENJOY
 THE TASTE OF
 HAPPINESS!**

- (511) NCL(12-2024)
 29 - lapte, brânzeturi, unt, iaurt și alte produse lactate; uleiuri și grăsimi comestibile;
 30 - înghețată, șerbeturi și alte înghețate comestibile;
 35 - publicitate; administrarea, organizarea și managementul afacerilor; lucrări de birou.

-
- (210) **052926**
 (220) 08.02.2024
 (730) **Visa International Service Association, US**
 900 Metro Center Boulevard, Foster City,
 California 94404, Statele Unite ale Americii
 (540)

MONIKER

- (511) NCL(12-2024)
 36 - servicii financiare, servicii bancare, servicii referitoare la carduri de credit, servicii referitoare la carduri de debit, servicii referitoare la carduri de plăți, servicii referitoare la carduri inteligente, tranzacții electronice de creditare și debitare, transfer electronic de fonduri, procesarea plăților, servicii de autentificare și verificare a tranzacțiilor, înlocuire de numerar realizată prin carduri de credit și carduri de debit, comerț și schimb valutar, tranzacții bancare la domiciliu (home banking), servicii de plată a facturilor, servicii de acces la depozite și de bancomate, servicii de încasare a cecurilor și servicii de plată în numerar, distribuire de informații financiare și de date de plăți electronice inclusiv printr-o rețea globală de calculatoare, și sponsorizarea financiară a competițiilor, evenimentelor, activităților și jocurilor sportive.

-
- (210) **052927**
 (220) 08.02.2024
 (730) **LUVIMAP GRUP S.R.L., societate comercială, MD**
 Str. Maria Drăgan nr. 21,
 MD-2052, Chișinău, Republica Moldova

(540)

BATYAR

- (511) NCL(12-2024)
 29 - carne, pește, păsări și vânat; extracte din carne; fructe și legume conservate, congelate, uscate și fierte; jeleuri, dulceturi, compoturi; ouă; lapte, brânzeturi, unt, iaurt și alte produse lactate; uleiuri și grăsimi comestibile;
 30 - cafea, ceai, cacao și înlocuitori ai acestora; orez, paste făinoase și tăiței; tapioca și sago; făină și preparate din cereale; pâine, produse de patiserie și cofetărie; ciocolată; înghețată, șerbeturi și alte înghețate comestibile; zahăr, miere, sirop de melasă; drojdie, praf de copt; sare, condimente, mirodenii, plante aromatice conservate; oțet, sosuri și alte condimente; gheață (apă înghețată).

-
- (210) **052930**
 (220) 08.02.2024
 (730) **SNEGUR Vlad-Mihai, MD**
 Str. Nicolae Costin nr. 63/1 ap. 103,
 MD-2071, Chișinău, Republica Moldova
 (540)



- (591) Culori revendicate: alb, verde, cafeniu.
 (511) NCL(12-2024)
 35 - publicitate; administrarea, organizarea și managementul afacerilor; lucrări de birou;

43 - servicii de alimentație publică; servicii de cazare temporară.

(531) CFE(9) 03.05.01; 03.05.20; 05.07.27; 24.03.13; 26.01.15; 26.01.21; 27.05.01; 29.01.13.

(210) **052931**

(220) 08.02.2024

(730) **COGÎLNIC S.R.L., firmă de producție și comerț, MD**

Str. Decebal nr. 137,
MD-4101, Cimișlia, Republica Moldova

(540)

Grand Gold

(511) NCL(12-2024)

32 - bere; băuturi nealcoolice; ape minerale și carbogazoase; băuturi din fructe și sucuri de fructe; siropuri și alte preparate pentru fabricarea băuturilor nealcoolice.

(210) **052932**

(220) 09.02.2024

(730) **ELECTRO-EXPERT S.R.L., MD**

Str. Drumul Viilor nr. 38, ap. 30,
MD-2021, Chișinău, Republica Moldova

(540)



(591) Culori revendicate: verde de diferite nuanțe, albastru de diferite nuanțe, roșu, alb.

(511) NCL(12-2024)

07 - mașini, mașini-unelte, unelte acționate electrice; motoare, cu excepția celor pentru vehiculele terestre; componente de cuplare și transmisie a mașinilor, cu excepția celor pentru vehiculele terestre; unelte agricole, altele decât uneltele de mână, acționate manual; incubatoare pentru ouă; mașini automate de vânzare;

09 - aparate și instrumente științifice, pentru cercetare, de navigare, geodezice, fotografice,

cinematografice, audiovizuale, optice, de cântărire, de măsurare, de semnalizare, de detectare, de testare, de verificare, de salvare și didactice; aparate și instrumente pentru conducerea, distribuirea, transformarea, acumularea, reglarea sau controlul distribuției sau utilizării energiei electrice; aparate și instrumente pentru înregistrarea, transmiterea, reproducerea sau procesarea sunetului, imaginilor sau a datelor; suporturi media înregistrate și descărcabile, software pentru calculatoare, suporturi media digitale sau analogice de înregistrare și de stocare fără conținut; mecanisme pentru aparate cu preplată; case de marcat, dispozitive de calculat; calculatoare și dispozitive periferice pentru calculatoare; costume de scafandru, măști pentru scafandri, dopuri de urechi pentru scafandri, clești de nas pentru scafandri și înotători, mănuși pentru scafandri, aparate de respirat pentru înot subacvatic; extinctoare;

11 - aparate și instalații de iluminat, de încălzire, de răcire, de producere a vaporilor, de coacere, de uscare, de ventilare, de distribuire a apei și de uz sanitar;

35 - publicitate; administrarea, organizarea și managementul afacerilor; lucrări de birou;

37 - servicii de construcții; servicii de instalații și reparații; extracții miniere, foraje pentru extracția de petrol și gaze.

(531) CFE(9) 14.01.10; 15.09.10; 15.09.12; 15.09.25; 27.05.01; 29.01.14.

(210) **052934**

(220) 09.02.2024

(730) **SHANGHAI SPACECOM SATELLITE TECHNOLOGY LTD., CN**

ROOM 502-2 BLOCK 6, NO. 1158 JIUTING ZHONGXIN ROAD, JIUTING TOWN, SONGJIANG DISTRICT, SHANGHAI, CHINA

(540)

SPACESAIL

(511) NCL(12-2024)

38 - difuzarea programelor de televiziune; agenții de presă; transmisie wireless; televiziune prin cablu; transmiterea mesajelor; comunicații prin telefoane mobile; comunicații prin

terminale de calculator; transmiterea mesajelor și imaginilor cu ajutorul calculatorului; mesaje electronice; transmitere de facsimile; informații în domeniul telecomunicațiilor; închirierea aparatelor pentru transmiterea mesajelor; închirierea modemurilor; închirierea aparatelor de telecomunicații; transmisii prin satelit; buletine electronice (telecomunicații); furnizarea conexiunilor de telecomunicații la o rețea informatică mondială; servicii de rutare și joncțiune pentru telecomunicații; servicii de teleconferințe; furnizarea accesului utilizatorilor la rețelele globale de computere; închirierea timpului de acces la rețele informatice mondiale; furnizarea canalelor de telecomunicații destinate serviciilor de teleshopping; furnizarea de chartroom pe Internet; furnizarea accesului la bazele de date; servicii de mesagerie vocală; transmisia de felicitări electronice on-line; transmisia de fișiere digitale; servicii de videoconferință; furnizarea forumurilor on-line; difuzarea datelor; radio-comunicații; transmisie video la cerere; transmisie de podcasturi.

(210) **052935**
 (220) 09.02.2024
 (730) **SCOROBGACI Denis, MD**
 Str. Ginta Latină 12/4, bloc 1, ap. 74,
 MD-2044, Chișinău, Republica Moldova
 (540)

Gorilla Tag

(511) NCL(12-2024)
 09 - aparate și instrumente științifice, pentru cercetare, de navigare, geodezice, fotografice, cinematografice, audiovizuale, optice, de cântărire, de măsurare, de semnalizare, de detectare, de testare, de verificare, de salvare și didactice; aparate și instrumente pentru conducerea, distribuția, transformarea, acumularea, reglarea sau controlul distribuției sau utilizării energiei electrice; aparate și instrumente pentru înregistrarea, transmiterea, reproducerea sau procesarea sunetului, imaginilor sau a datelor; suporturi media înregistrate și descărcabile, software pentru calculatoare, suporturi media digitale sau analogice de înregistrare și de stocare fără

conținut; mecanisme pentru aparate cu preplată; case de marcat, dispozitive de calcul; calculatoare și dispozitive periferice pentru calculatoare; costume de scafandru, măști pentru scafandri, dopuri de urechi pentru scafandri, clești de nas pentru scafandri și înotători, mănuși pentru scafandri, aparate de respirat pentru înot subacvatic; extincătoare;

42 - servicii științifice și tehnologice, precum și servicii de cercetare și creație, referitoare la acestea; servicii de analiză industrială, cercetare industrială și proiectare industrială; servicii de control al calității și de autentificare; crearea și dezvoltarea calculatoarelor și programelor de calculator.

(210) **052936**
 (220) 13.02.2024
 (730) **COGÎLNIC S.R.L., firmă de producție și comerț, MD**
 Str. Decebal nr. 137,
 MD-4101, Cimișlia, Republica Moldova
 (540)



(591) Culori revendicate: roșu, galben de diferite nuanțe, portocaliu, negru.
 (511) NCL(12-2024)
 32 - bere; băuturi nealcoolice; ape minerale și carbogazoase; băuturi din fructe și sucuri de fructe; siropuri și alte preparate pentru fabricarea băuturilor nealcoolice.
 (531) CFE(9) 20.05.01; 24.01.13; 24.01.15; 25.01.10; 25.01.25; 27.05.22.

(210) **052937**
 (220) 12.02.2024
 (730) **W.L. Gore & Associates Inc, US**
 555 Paper Mill Road, P.O. Box 9329, Newark
 Delaware, 19714-9206, Statele Unite ale
 Americii
 (540)

GORE-TEX LABS

(511) NCL(12-2024)
 09 - îmbrăcăminte de protecție pentru lucru (pen-
 tru protecție împotriva accidentelor sau lezi-
 onării); încălțăminte de protecție pentru pre-
 venirea accidentelor sau leziunilor; mănuși
 de protecție împotriva accidentelor sau vă-
 tămirilor;
 24 - materiale textile confecționate din materiale
 sintetice; materiale textile; țesături laminate;
 25 - articole de îmbrăcăminte; articole de în-
 călțăminte; articole pentru acoperirea capu-
 lui; mănuși (articole de îmbrăcăminte).

(210) **052938**
 (220) 12.02.2024
 (730) **BALAN Mihai, MD**
 Str. Petru Zadnipro nr. 16, ap. 57,
 MD-2044, Chișinău, Republica Moldova
 (540)

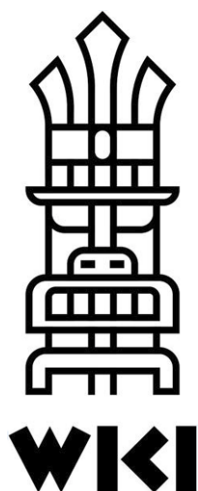

(511) NCL(12-2024)
 29 - carne, pește, păsări și vânat; extracte din
 carne; fructe și legume conservate, congela-
 te, uscate și fierte; jeleurii, dulcețuri, compo-
 turi; ouă; lapte, brânzeturi, unt, iaurt și alte
 produse lactate; uleiuri și grăsimi comestibi-
 le;
 30 - cafea, ceai, cacao și înlocuitori ai acestora;
 orez, paste făinoase și tăiței; tapioca și sago;
 făină și preparate din cereale; pâine, produse
 de patiserie și cofetărie; ciocolată; înghețată,
 șerbeturi și alte înghețate comestibile; zahăr,
 miere, sirop de melasă; drojdie, praf de copt;
 sare, condimente, mirodenii, plante aromati-
 ce conservate; oțet, sosuri și alte condimen-
 te; gheață (apă înghețată);
 32 - bere; băuturi nealcoolice; ape minerale și
 carbogazoase; băuturi din fructe și sucuri de
 fructe; siropuri și alte preparate pentru fabri-
 carea băuturilor nealcoolice;
 35 - publicitate; administrarea, organizarea și
 managementul afacerilor; lucrări de birou;
 43 - servicii de alimentație publică; servicii de
 cazare temporară.
 (531) CFE(9) 04.05.02; 04.05.03; 04.05.21;
 26.13.25; 27.05.17.

(210) **052939**
 (220) 06.02.2024
 (730) **Asociația Obștească, Asociația Producă-
 torilor și Exportatorilor de Fructe „MOL-
 DOVA FRUCT”, MD**
 Str. București nr. 67,
 MD-2012, Chișinău, Republica Moldova
 (540)

Moldova Fruct

(511) NCL(12-2024)
 31 - produse agricole, de acvacultură, horticole și
 forestiere, brute și neprelucrate; cereale și
 semințe crude și neprocesate; fructe și le-
 gume proaspete, plante aromatice proaspe-
 te; plante și flori naturale; bulbi, răsaduri și
 semințe pentru plantare; animale vii; hrană și

băuturi pentru animale; malt;
 35 - publicitate; administrarea, organizarea și
 managementul afacerilor; lucrări de birou.
 (531) CFE(9) 05.07.23; 27.03.11; 27.05.08.

(210) **052940**
 (220) 06.02.2024
 (730) **Asociația Obștească, Asociația Producă-
 torilor și Exportatorilor de Fructe „MOL-
 DOVA FRUCT”, MD**
 Str. București nr. 67,
 MD-2012, Chișinău, Republica Moldova
 (540)

moldova
 un gust deosebit

(511) NCL(12-2024)
 31 - produse agricole, de acvacultură, horticole și
 forestiere, brute și neprelucrate; cereale și
 semințe crude și neprocesate; fructe și le-
 gume proaspete, plante aromatice proaspe-
 te; plante și flori naturale; bulbi, răsaduri și
 semințe pentru plantare; animale vii; hrană și
 băuturi pentru animale; malt;
 35 - publicitate; administrarea, organizarea și
 managementul afacerilor; lucrări de birou.
 (531) CFE(9) 05.07.23; 27.03.11; 27.05.08.

(210) **052941**
 (220) 08.02.2024
 (730) **ANODILIA S.R.L., MD**
 Str. Mitropolit Petru Movilă nr. 23/9, of. 5,
 MD-2004, Chișinău, Republica Moldova
 (540)

EVENTEX

(511) NCL(12-2024)
 41 - educație; instruire; divertisment; activități
 sportive și culturale.

(210) **052942**
 (220) 08.02.2024
 (730) **ANODILIA S.R.L., MD**
 Str. Mitropolit Petru Movilă nr. 23/9, of. 5,
 MD-2004, Chișinău, Republica Moldova
 (540)



(591) Culori revendicate: verde-închis, turcoaz.
 (511) NCL(12-2024)
 41 - educație; instruire; divertisment; activități
 sportive și culturale.
 (531) CFE(9) 26.01.06; 27.05.08; 29.01.12.

(210) **052943**
 (220) 08.02.2024
 (730) **PRODIVALEX GRUP S.R.L., societate co-
 mercială, MD**
 Str. Meșterul Manole nr. 5,
 MD-2037, Chișinău, Republica Moldova

(540)



(511) NCL(12-2024)

- 29 - carne, pește, păsări și vânat; extracte din carne; fructe și legume conservate, congelate, uscate și fierte; jeleuri, dulceturi, compoturi; ouă; lapte, brânzeturi, unt, iaurt și alte produse lactate; uleiuri și grăsimi comestibile;
- 30 - cafea, ceai, cacao și înlocuitori ai acestora; orez, paste făinoase și tăiței; tapioca și sago; făină și preparate din cereale; pâine, produse de patiserie și cofetărie; ciocolată; înghețată, șerbeturi și alte înghețate comestibile; zahăr, miere, sirop de melasă; drojdie, praf de copt; sare, condimente, mirodenii, plante aromatice conservate; oțet, sosuri și alte condimente; gheață (apă înghețată).

(531) CFE(9) 01.15.03; 05.07.01; 20.05.24; 25.07.07; 25.12.01; 27.05.01.

(210) 052944

(220) 08.02.2024

(730) **PRODIVALEX GRUP S.R.L., societate comercială, MD**

Str. Meșterul Manole nr. 5,
MD-2037, Chișinău, Republica Moldova

(540)



(511) NCL(12-2024)

- 29 - carne, pește, păsări și vânat; extracte din carne; fructe și legume conservate, congelate, uscate și fierte; jeleuri, dulceturi, compoturi; ouă; lapte, brânzeturi, unt, iaurt și alte produse lactate; uleiuri și grăsimi comestibile;
- 30 - cafea, ceai, cacao și înlocuitori ai acestora; orez, paste făinoase și tăiței; tapioca și sago; făină și preparate din cereale; pâine, produse de patiserie și cofetărie; ciocolată; înghețată, șerbeturi și alte înghețate comestibile; zahăr, miere, sirop de melasă; drojdie, praf de copt; sare, condimente, mirodenii, plante aromatice conservate; oțet, sosuri și alte condimente; gheață (apă înghețată).

(531) CFE(9) 05.05.04; 25.01.25; 25.12.01; 27.05.03.

(210) 052945

(220) 09.02.2024

(730) **SAVCIUC Vadim, MD**

Str. Vasile Alecsandri nr. 18, ap. 1,
MD-2009, Chișinău, Republica Moldova

(540)



(511) NCL(12-2024)

42 - servicii științifice și tehnologice, precum și servicii de cercetare și creație, referitoare la acestea; servicii de analiză industrială, cercetare industrială și proiectare industrială; servicii de control al calității și de autentificare; crearea și dezvoltarea calculatoarelor și programelor de calculator.

(531) CFE(9) 26.01.12; 26.11.07; 26.11.22; 27.05.24.

(210) **052946**

(220) 12.02.2024

(730) **W.L. Gore & Associates Inc, US**

555 Paper Mill Road, P.O. Box 9329, Newark Delaware, 19714-9206, Statele Unite ale Americii

(540)

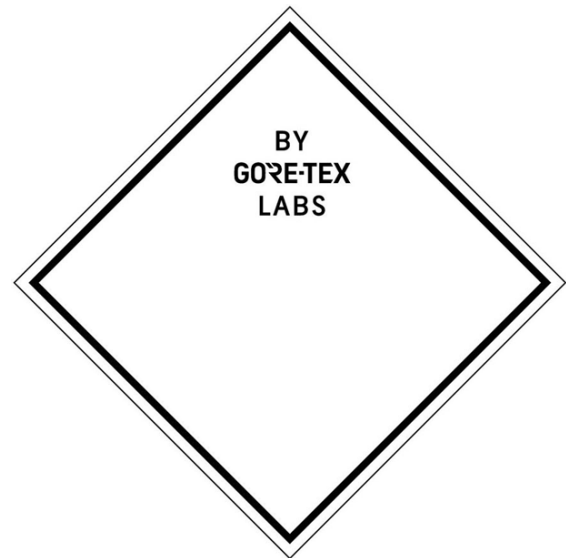

(511) NCL(12-2024)

09 - îmbrăcăminte de protecție pentru lucru (pentru protecție împotriva accidentelor sau leziunilor); încălțăminte de protecție pentru prevenirea accidentelor sau leziunilor; mănuși de protecție împotriva accidentelor sau vătărilor;

24 - materiale textile confecționate din materiale sintetice; materiale textile; țesături laminate;

25 - articole de îmbrăcăminte; articole de încălțăminte; articole pentru acoperirea capului; mănuși (articole de îmbrăcăminte).

(531) CFE(9) 26.04.03; 26.04.07; 26.04.22; 27.05.01.

(210) **052947**

(220) 08.02.2024

(730) **ANODILIA S.R.L., MD**

Str. Mitropolit Petru Movilă nr. 23/9, of. 5, MD-2004, Chișinău, Republica Moldova

(540)

GOURMET FEST

(511) NCL(12-2024)

41 - educație; instruire; divertisment; activități sportive și culturale.

(210) **052948**
 (220) 06.02.2024
 (730) **CRĂCIUN Corneliu, MD**
 Str. Traian nr. 7, MD-6512,
 Bulboaca, Anenii Noi, Republica Moldova
 (540)



(526) Elementele mărcii asupra cărora solicitantul declară că renunță la invocarea oricărui drept exclusiv: „hydro”, cu excepția executării grafice deosebite.
 (511) NCL(12-2024)
 11 - aparate și instalații de iluminat, de încălzire, de răcire, de producere a vaporilor, de coacere, de uscare, de ventilare, de distribuire a apei și de uz sanitar.
 (531) CFE(9) 01.15.15; 26.13.25; 27.05.09.

(210) **052949**
 (220) 07.02.2024
 (730) **ZOSIM-CIUMAC Ecaterina, MD**
 MD-5015, Cîrîpcău, Florești, Republica Moldova
 (540)



G E S T . M D
 Mișcare inteligentă

(511) NCL(12-2024)
 41 - educație; instruire; divertisment; activități sportive și culturale.
 (531) CFE(9) 26.13.25; 27.05.19; 27.05.22.

(210) **052950**
 (220) 07.02.2024
 (730) **Camera Națională a Cărții din Republica Moldova, MD**
 Bd. Ștefan cel Mare și Sfânt nr. 180,
 MD-2004, Chișinău, Republica Moldova
 (540)



(591) Culori revendicate: alb, albastru, cafeniu.
 (511) NCL(12-2024)
 16 - hârtie și carton; produse de imprimare; articole pentru legătorie; fotografii; articole de papetărie și de birou, cu excepția mobilei; adezivi pentru papetărie sau menaj; materiale de desen și materiale pentru artiști; pensule; materiale didactice și de instruire; foi, folii și pungi din plastic pentru împachetare și ambalare; caractere și clișee tipografice;
 35 - publicitate; administrarea, organizarea și managementul afacerilor; lucrări de birou;
 41 - educație; instruire; divertisment; activități sportive și culturale;
 42 - servicii științifice și tehnologice, precum și servicii de cercetare și creație, referitoare la acestea; servicii de analiză industrială, cercetare industrială și proiectare industrială; servicii de control al calității și de autentificare; crearea și dezvoltarea calculatoarelor și programelor de calculator.
 (531) CFE(9) 20.07.01; 20.07.02; 27.05.09; 29.01.13.

(210) **052951**
 (220) 09.02.2024
 (730) **UNIVERSITATEA TEHNICĂ A MOLDOVEI, MD**
 Bd. Ștefan cel Mare și Sfânt nr. 168,
 MD-2004, Chișinău, Republica Moldova
 (540)

C Y B E R C O R

(511) NCL(12-2024)
 38 - servicii de telecomunicații;
 41 - educație; instruire; divertisment; activități sportive și culturale;
 42 - servicii științifice și tehnologice, precum și servicii de cercetare și creație, referitoare la acestea; servicii de analiză industrială, cercetare industrială și proiectare industrială; servicii de control al calității și de autentificare; crearea și dezvoltarea calculatoarelor și programelor de calculator.

(210) **052955**
 (220) 09.02.2024
 (730) **MIDNIGHT WORKS S.R.L., MD**
 Str. Nicolae Testemițanu nr. 29/5, ap. (of.) 301,
 MD-2025, Chișinău, Republica Moldova
 (540)

MUDNESS

(511) NCL(12-2024)
 09 - aparate și instrumente științifice, pentru cercetare, de navigare, geodezice, fotografice, cinematografice, audiovizuale, optice, de cântărire, de măsurare, de semnalizare, de detectare, de testare, de verificare, de salvare și didactice; aparate și instrumente pentru conducerea, distribuirea, transformarea, acumularea, reglarea sau controlul distri-

buției sau utilizării energiei electrice; aparate și instrumente pentru înregistrarea, transmiterea, reproducerea sau procesarea sunetului, imaginilor sau a datelor; suporturi media înregistrate și descărcabile, software pentru calculatoare, suporturi media digitale sau analogice de înregistrare și de stocare fără conținut; mecanisme pentru aparate cu preplată; case de marcat, dispozitive de calculat; calculatoare și dispozitive periferice pentru calculatoare; costume de scafandru, măști pentru scafandri, dopuri de urechi pentru scafandri, clești de nas pentru scafandri și înotători, mănuși pentru scafandri, aparate de respirat pentru înot subacvatic; extinctoare;

28 - jocuri, jucării și articole pentru joacă; aparate pentru jocuri video; articole de gimnastică și sport; decorațiuni (ornamente) pentru pomul de Crăciun;
 41 - educație; instruire; divertisment; activități sportive și culturale;
 42 - servicii științifice și tehnologice, precum și servicii de cercetare și creație, referitoare la acestea; servicii de analiză industrială, cercetare industrială și proiectare industrială; servicii de control al calității și de autentificare; crearea și dezvoltarea calculatoarelor și programelor de calculator.

(531) CFE(9) 18.01.21; 27.03.15; 27.05.04.

(210) **052956**
 (220) 12.02.2024
 (730) **CROITOR Radu, MD**
 Str. Iuri Gagarin nr. 67,
 MD-3701, Strășeni, Republica Moldova
 (540)



- (511) NCL(12-2024)
 33 - băuturi alcoolice, cu excepția berii; preparate alcoolice pentru fabricarea băuturilor;
 35 - publicitate; administrarea, organizarea și managementul afacerilor; lucrări de birou;
 43 - servicii de alimentație publică; servicii de cazare temporară.
 (531) CFE(9) 03.01.06; 03.01.24; 03.01.26; 11.03.02; 27.05.01.

- (210) **052957**
 (220) 12.02.2024
 (730) **KORZH YEVHEN, UA**
 vul. Avtozavodska, b. 21A, kv. 42 m. Kyiv, Ucraina
 (540)



- (511) NCL(12-2024)
 03 - basma (vopsea cosmetică); luciu de buze; vopsele pentru păr; preparate pentru decolorare; produse de degresare, altele decât cele folosite în procesele de fabricație; adezivi pentru fixarea genelor false; adezivi pentru fixarea meșelor; adezivi pentru uz cosmetic; preparate pe bază de colagen de uz cosmetic; produse cosmetice pentru sprâncene; măști de frumusețe; produse cosmetice pentru gene; apă micelară; produse neutralizante pentru ondulație permanentă; creioane pentru sprâncene; creioane cosmetice; ocluzoare cu gel pentru ochi de uz cosmetic; preparate pentru îndreptarea părului; produse pentru depilat; preparate pentru îngrijirea unghiilor; preparate pentru ondularea părului; preparate din aloe vera pentru uz cosmetic; tonice pentru uz cosmetic; rimel; coloranți cosmetici; preparate fitocosmetice; henna (vopsea cosmetică).
 (531) CFE(9) 01.01.02; 01.01.09; 26.11.09; 27.05.22.

- (210) **052958**
 (220) 13.02.2024
 (730) **CORJAN Vadim, MD**
 Str. Dunării nr. 1,
 MD-3901, Cahul, Republica Moldova
 (540)



- (511) NCL(12-2024)
 04 - uleiuri și unsori industriale, ceară; lubrifianți; produse pentru absorbția, umezirea și compactarea pulberilor; combustibili și materiale pentru iluminat; lumânări și fitiluri pentru iluminat;
 35 - publicitate; administrarea, organizarea și managementul afacerilor; lucrări de birou.
 (531) CFE(9) 05.13.25; 13.01.01; 13.01.02; 24.13.03; 24.13.24; 25.01.25; 27.05.17.

- (210) **052959**
 (220) 13.02.2024
 (730) **GOLUB Radu, MD**
 Str. N. Dîmo nr. 126/3, MD-2003,
 Durlești, Chișinău, Republica Moldova
 (540)

AIFORY

- (511) NCL(12-2024)
 03 - cosmetice și produse de toaletă nemedicinale; produse nemedicinale pentru curățarea dinților; produse de parfumerie, uleiuri esențiale; preparate pentru albit și alte substanțe pentru spălat; preparate pentru curățare, lustruire și șlefuire;
 04 - uleiuri și unsori industriale, ceară; lubrifianți; produse pentru absorbția, umezirea și compactarea pulberilor; combustibili și materiale pentru iluminat; lumânări și fitiluri pentru iluminat;

- 08 - scule și instrumente de mână, acționate manual; tacâmuri; arme albe, cu excepția armelor de foc; aparate de ras;
- 09 - aparate și instrumente științifice, pentru cercetare, de navigare, geodezice, fotografice, cinematografice, audiovizuale, optice, de cântărire, de măsurare, de semnalizare, de detectare, de testare, de verificare, de salvare și didactice; aparate și instrumente pentru conducerea, distribuirea, transformarea, acumularea, reglarea sau controlul distribuției sau utilizării energiei electrice; aparate și instrumente pentru înregistrarea, transmiterea, reproducerea sau procesarea sunetului, imaginilor sau a datelor; suporturi media înregistrate și descărcabile, software pentru calculatoare, suporturi media digitale sau analogice de înregistrare și de stocare fără conținut; mecanisme pentru aparate cu preplată; case de marcat, dispozitive de calculat; calculatoare și dispozitive periferice pentru calculatoare; costume de scafandru, măști pentru scafandri, dopuri de urechi pentru scafandri, clești de nas pentru scafandri și înotători, mănuși pentru scafandri, aparate de respirat pentru înot subacvatic; extinctoare;
- 10 - aparate și instrumente chirurgicale, medicale, dentare și veterinare; membre, ochi și dinți artificiali; articole ortopedice; materiale de sutură; dispozitive terapeutice și de asistență, adaptate pentru persoanele cu handicap; aparate de masaj; aparate, dispozitive și articole pentru sugari; aparate, dispozitive și articole pentru activitate sexuală;
- 11 - aparate și instalații de iluminat, de încălzire, de răcire, de producere a vaporilor, de coacere, de uscare, de ventilare, de distribuire a apei și de uz sanitar;
- 14 - metale prețioase și aliajele lor; bijuterii, pietre prețioase și semiprețioase; instrumente de ceasornicărie și pentru măsurarea timpului;
- 18 - piele și imitații de piele; piei de animale; genți de voiaj și de transport; umbrele și parasolare; bastoane; bice, harnașament și articole de șelărie; zgărzi, lese și îmbrăcăminte pentru animale;
- 21 - ustensile și recipiente pentru menaj sau de bucătărie; articole de bucătărie și veselă, cu excepția furculițelor, cuțitelor și lingurilor; piepteni și bureți; perii, cu excepția pensulelor; materiale pentru perii; articole pentru curățare; sticlă brută sau semiprelucrată, cu excepția sticlei pentru construcții; sticlărie,

porțelan și ceramică;

- 24 - textile și înlocuitori de textile; lenjerie de uz casnic; perdele din material textil sau plastic;
- 25 - îmbrăcăminte, încălțăminte, articole care servesc la acoperirea capului;
- 26 - dantele, șireturi și broderii, panglici și funde ca articole de mercerie; nasturi, capse și copci, ace și ace cu gămălie; flori artificiale; decorațiuni pentru păr; păr fals;
- 35 - publicitate; administrarea, organizarea și managementul afacerilor; lucrări de birou;
- 44 - servicii medicale; servicii veterinare; servicii de igienă și de îngrijire a frumuseții pentru oameni sau animale; servicii de agricultură, acvacultură, horticultură și silvicultură.

(210) **052960**

(220) 14.02.2024

(730) **ISAC Mădălina, MD**

Str. Studenților nr. 3, bloc 10, ap. 49,
MD-2045, Chișinău, Republica Moldova

(540)



(511) NCL(12-2024)

- 24 - textile și înlocuitori de textile; lenjerie de uz casnic; perdele din material textil sau plastic;
- 25 - îmbrăcăminte, încălțăminte, articole care servesc la acoperirea capului;
- 26 - dantele, șireturi și broderii, panglici și funde ca articole de mercerie; nasturi, capse și copci, ace și ace cu gămălie; flori artificiale; decorațiuni pentru păr; păr fals;

35 - publicitate; administrarea, organizarea și managementul afacerilor; lucrări de birou.
(531) CFE(9) 27.05.24.

(210) **052961**
(220) 14.02.2024
(730) **RACICOVSHI Vadim, MD**
Str. Traian nr. 13, ap. 1,
MD-4814, Budești, Republica Moldova
(540)



(591) Culori revendicate: auriu, negru.
(511) NCL(12-2024)
09 - aparate și instrumente științifice, pentru cercetare, de navigare, geodezice, fotografice, cinematografice, audiovizuale, optice, de cântărire, de măsurare, de semnalizare, de detectare, de testare, de verificare, de salvare și didactice; aparate și instrumente pentru conducerea, distribuția, transformarea, acumularea, reglarea sau controlul distribuției sau utilizării energiei electrice; aparate și instrumente pentru înregistrarea, transmiterea, reproducerea sau procesarea sunetului, imaginilor sau a datelor; suporturi media înregistrate și descărcabile, software pentru calculatoare, suporturi media digitale sau analogice de înregistrare și de stocare fără conținut; mecanisme pentru aparate cu preplată; case de marcat, dispozitive de calculat; calculatoare și dispozitive periferice pentru calculatoare; costume de scafandru, măști pentru scafandri, dopuri de urechi pentru scafandri, clești de nas pentru scafandri și înotători, mănuși pentru scafandri, aparate de respirat pentru înot subacvatic; extinctoare;
35 - publicitate; administrarea, organizarea și managementul afacerilor; lucrări de birou.
(531) CFE(9) 20.05.07; 26.11.13; 27.03.15; 27.05.08; 29.01.12.

(210) **052962**
(220) 14.02.2024
(730) **CĂLĂRAȘI DIVIN S.R.L., MD**
Str. Călărășilor nr. 10,
MD-4401, Călărăși, Republica Moldova
(540)



(526) Elementele mărcii asupra cărora solicitantul declară că renunță la invocarea oricărui drept exclusiv: „CĂLĂRAȘI”, „Divin”, cu excepția executării grafice deosebite.
(554) Marcă tridimensională.
(511) NCL(12-2024)
33 - rachiu de vin învechit.
(531) CFE(9) 02.01.20; 19.07.02; 19.07.20; 19.08.05; 24.09.02; 24.09.12; 27.05.09.

(210) **052963**
(220) 14.02.2024
(730) **CĂLĂRAȘI DIVIN S.R.L., MD**
Str. Călărășilor nr. 10,
MD-4401, Călărăși, Republica Moldova

(540)



(526) Elementele mărcii asupra cărora solicitantul declară că renunță la invocarea oricărui drept exclusiv: „CĂLĂRAȘI”, „Rachiu de Vin”, cu excepția executării grafice deosebite.

(511) NCL(12-2024)

33 - rachiu de vin.

(531) CFE(9) 02.01.20; 05.03.19; 05.07.10; 05.13.06; 25.01.15; 26.01.14; 27.05.09.

(210) **052965**

(220) 13.02.2024

(730) **CIORICI Iurie, MD**

Str. Moldova nr. 2/1, ap. 8,

MD-6801, Ialoveni, Republica Moldova

(540)

(526) Elementele mărcii asupra cărora solicitantul declară că renunță la invocarea oricărui drept exclusiv: „CĂLĂRAȘI”, „DIVIN”, cu excepția executării grafice deosebite.

(554) Marcă tridimensională.

(511) NCL(12-2024)

33 - rachiu de vin învechit.

(531) CFE(9) 02.01.20; 19.07.01; 19.07.20; 19.08.05; 27.05.09.

(210) **052964**

(220) 14.02.2024

(730) **CĂLĂRAȘI DIVIN S.R.L., MD**

Str. Călărașilor nr. 10,

MD-4401, Călărași, Republica Moldova

(540)



(591) Culori revendicate: violet, oranj.

(511) NCL(12-2024)

03 - cosmetice și produse de toaletă nemedicinale; produse nemedicinale pentru curățarea dinților; produse de parfumerie, uleiuri esențiale; preparate pentru albit și alte substanțe pentru spălat; preparate pentru curățare, lustruire și șlefuire;

05 - preparate farmaceutice, medicale și de uz veterinar; produse igienice de uz medical; alimente și substanțe dietetice adaptate pentru uz medical sau veterinar, alimente pentru bebeluși; suplimente dietetice pentru oameni și animale; plasturi, materiale pentru pansamente; materiale pentru plombarea dinților și pentru mulaje dentare; dezinfectante; produse pentru distrugerea animalelor dăunătoare; fungicide, erbicide;

- 10 - aparate și instrumente chirurgicale, medicale, dentare și veterinare; membre, ochi și dinți artificiali; articole ortopedice; materiale de sutură; dispozitive terapeutice și de asistență, adaptate pentru persoanele cu handicap; aparate de masaj; aparate, dispozitive și articole pentru sugari; aparate, dispozitive și articole pentru activitate sexuală;
- 16 - hârtie și carton; produse de imprimare; articole pentru legătorie; fotografii; articole de papetărie și de birou, cu excepția mobilei; adevizi pentru papetărie sau menaj; materiale de desen și materiale pentru artiști; pensule; materiale didactice și de instruire; foi, folii și pungi din plastic pentru împachetare și ambalare; caractere și clișee tipografice;
- 18 - piele și imitații de piele; piei de animale; genți de voiaj și de transport; umbrele și parasolare; bastoane; bice, harnașament și articole de șelărie; zgârzi, lese și îmbrăcăminte pentru animale;
- 25 - îmbrăcăminte, încălțăminte, articole care servesc la acoperirea capului;
- 28 - jocuri, jucării și articole pentru joacă; aparate pentru jocuri video; articole de gimnastică și sport; decorațiuni (ornamente) pentru pomul de Crăciun;
- 29 - carne, pește, păsări și vânat; extracte din carne; fructe și legume conservate, congelate, uscate și fierte; jeleuri, dulceturi, compoturi; ouă; lapte, brânzeturi, unt, iaurt și alte produse lactate; uleiuri și grăsimi comestibile;
- 31 - produse agricole, de acvacultură, horticoale și forestiere, brute și neprelucrate; cereale și semințe crude și neprocesate; fructe și legume proaspete, plante aromatice proaspete; plante și flori naturale; bulbi, răsaduri și semințe pentru plantare; animale vii; hrană și băuturi pentru animale; malț;
- 35 - publicitate; administrarea, organizarea și managementul afacerilor; lucrări de birou;
- 36 - servicii financiare, monetare și bancare; servicii de asigurări; servicii imobiliare;
- 39 - transport; ambalarea și depozitarea mărfurilor; organizarea de călătorii;
- 41 - educație; instruire; divertisment; activități sportive și culturale;
- 43 - servicii de alimentație publică; servicii de cazare temporară;
- 44 - servicii medicale; servicii veterinare; servicii de igienă și de îngrijire a frumuseții pentru oameni sau animale; servicii de agricultură, acvacultură, horticultură și silvicultură.
- (531) CFE(9) 03.01.06; 03.01.08; 03.01.16; 03.01.24; 27.05.10; 29.01.12.
-
- (210) **052966**
 (220) 15.02.2024
 (730) **GROSU Mircea, MD**
 Str. Gheorghe Cașu nr. 20/3,
 MD-2025, Chișinău, Republica Moldova
- (540)
- 
- (511) NCL(12-2024)
- 29 - carne, pește, păsări și vânat; extracte din carne; fructe și legume conservate, congelate, uscate și fierte; jeleuri, dulceturi, compoturi; ouă; lapte, brânzeturi, unt, iaurt și alte produse lactate; uleiuri și grăsimi comestibile;
- 30 - cafea, ceai, cacao și înlocuitori ai acestora; orez, paste făinoase și tăiței; tapioca și sago; făină și preparate din cereale; pâine, produse de patiserie și cofetărie; ciocolată; înghețată, șerburi și alte înghețate comestibile; zahăr, miere, sirop de melasă; drojdie, praf de copt; sare, condimente, mirodenii, plante aromatice conservate; oțet, sosuri și alte condimente; gheață (apă înghețată);
- 35 - publicitate; administrarea, organizarea și managementul afacerilor; lucrări de birou;
- 43 - servicii de alimentație publică; servicii de cazare temporară.
- (531) CFE(9) 18.01.19; 27.05.01.
-
- (210) **052967**
 (220) 15.02.2024
 (730) **BUCIUȘCAN Radu, MD**
 MD-3521, Clișova, Orhei, Republica Moldova

(540)



(591) Culori revendicate: alb, negru, galben, oliv.

(511) NCL(12-2024)

29 - carne, pește, păsări și vânat; extracte din carne; fructe și legume conservate, congelate, uscate și fierte; jeleuri, dulceturi, compoturi; ouă; lapte, brânzeturi, unt, iaurt și alte produse lactate; uleiuri și grăsimi comestibile;

30 - cafea, ceai, cacao și înlocuitori ai acestora; orez, paste făinoase și tăiței; tapioca și sago; făină și preparate din cereale; pâine, produse de patiserie și cofetărie; ciocolată; înghețată, șerburi și alte înghețate comestibile; zahăr, miere, sirop de melasă; drojdie, praf de copt; sare, condimente, mirodenii, plante aromatice conservate; oțet, sosuri și alte condimente; gheață (apă înghețată);

31 - produse agricole, de acvacultură, horticoale și forestiere, brute și neprelucrate; cereale și semințe crude și neprocesate; fructe și legume proaspete, plante aromatice proaspete; plante și flori naturale; bulbi, răsaduri și semințe pentru plantare; animale vii; hrană și băuturi pentru animale; malt;

33 - băuturi alcoolice, cu excepția berii; preparate alcoolice pentru fabricarea băuturilor.

(531) CFE(9) 05.01.05; 05.01.11; 06.19.09; 26.01.15; 27.05.01; 29.01.14.

(210) **052968**

(220) 15.02.2024

(730) **CIOBANU Andrei, MD**

Bd. Moscova nr. 15, bloc 3, ap. 70,
MD-2068, Chișinău, Republica Moldova

106

(540)

SELFEE

(511) NCL(12-2024)

03 - cosmetice și produse de toaletă nemedicinale; produse nemedicinale pentru curățarea dinților; produse de parfumerie, uleiuri esențiale; preparate pentru albit și alte substanțe pentru spălat; preparate pentru curățare, lustruire și șlefuire;

35 - publicitate; administrarea, organizarea și managementul afacerilor; lucrări de birou;

44 - servicii medicale; servicii veterinare; servicii de igienă și de îngrijire a frumuseții pentru oameni sau animale; servicii de agricultură, acvacultură, horticultură și silvicultură.

(531) CFE(9) 26.01.03; 26.11.08; 27.05.08.

(210) **052969**

(220) 15.02.2024

(730) **CIOBANU Andrei, MD**

Bd. Moscova nr. 15, bloc 3, ap. 70,
MD-2068, Chișinău, Republica Moldova

(540)

SELFEE

(511) NCL(12-2024)

03 - cosmetice și produse de toaletă nemedicinale; produse nemedicinale pentru curățarea dinților; produse de parfumerie, uleiuri esențiale; preparate pentru albit și alte substanțe pentru spălat; preparate pentru curățare, lustruire și șlefuire;

35 - publicitate; administrarea, organizarea și managementul afacerilor; lucrări de birou;

44 - servicii medicale; servicii veterinare; servicii de igienă și de îngrijire a frumuseții pentru oameni sau animale; servicii de agricultură, acvacultură, horticultură și silvicultură.

(210) **052970**
 (220) 16.02.2024
 (730) **GÎRBU Ion, MD**
 Str. Vadul lui Vodă nr. 74, ap. 15,
 MD-2052, Chișinău, Republica Moldova
 (540)

VINUM DOMO



"În apă omul își vede propria figură,
 în vin, omul îmbrățișează inima altuia."



(511) NCL(12-2024)
 33 - băuturi alcoolice, cu excepția berii; preparate alcoolice pentru fabricarea băuturilor.
 (531) CFE(9) 04.05.01; 05.03.04; 05.07.10; 19.01.08; 27.05.01.

(210) **052971**
 (220) 16.02.2024
 (730) **BASF SE, DE**
 Carl-Bosch-Strasse 38, Ludwigshafen am Rhein, Germania
 (540)

DUOGARD

(511) NCL(12-2024)
 01 - produse chimice folosite în agricultură, horticultură și silvicultură, în special preparate pentru întărirea plantelor, preparate chimice și/sau biologice pentru managementul stresului la plante, preparate pentru reglarea creșterii plantelor, preparate chimice pentru tratarea semințelor, gene de semințe pentru producția agricolă;

05 - preparate pentru distrugerea și combaterea verminei; insecticide, fungicide, erbicide, pesticide.

(210) **052972**
 (220) 16.02.2024
 (730) **BASF SE, DE**
 Carl-Bosch-Strasse 38, Ludwigshafen am Rhein, Germania
 (540)

PREVINT

(511) NCL(12-2024)
 01 - produse chimice folosite în agricultură, horticultură și silvicultură, în special preparate pentru întărirea plantelor, preparate chimice și/sau biologice pentru managementul stresului la plante, preparate pentru reglarea creșterii plantelor, preparate chimice pentru tratarea semințelor, gene de semințe pentru producția agricolă;
 05 - preparate pentru distrugerea și combaterea verminei; insecticide, fungicide, erbicide, pesticide.

(210) **052973**
 (220) 16.02.2024
 (730) **Domino's IP Holder LLC, US**
 24 Frank Lloyd Wright Drive, Ann Arbor, Michigan 48106, Statele Unite ale Americii
 (540)

DOMINO'S

(511) NCL(12-2024)
 30 - pizza (preparată), sandvișuri calde și reci, grisine subțiri, găluște proaspăt umplute, gătită sub formă de bule de aluat, și antreuri preparate pe baza de paste pentru consum în sau în afara localurilor; dulciuri; biscuiți, prăjituri cu brânză și produse de brutărie, deserturi; ardei uscați (condimente);
 43 - restaurante (servirea mesei), și anume asigurarea hranei, băuturii și pizzei, pentru con-

sum în sau în afara localurilor; servicii de restaurant cu servire la pachet; servicii de restaurant cu furnizare de alimente la domiciliu.

- (210) **052974**
 (220) 16.02.2024
 (730) **Domino's IP Holder LLC, US**
 24 Frank Lloyd Wright Drive, Ann Arbor, Michigan 48106, Statele Unite ale Americii
 (540)



- (591) Culori revendicate: roșu, albastru, alb.
 (511) NCL(12-2024)
 30 - cafea, ceai, cacao și înlocuitori ai acestora; orez, paste făinoase și tăiței; tapioca și sago; făină și preparate din cereale; pâine, produse de patiserie și cofetărie; ciocolată; înghețată, șerburi și alte înghețate comestibile; zahăr, miere, sirop de melasă; drojdie, praf de copt; sare, condimente, mirodenii, plante aromatice conservate; oțet, sosuri și alte condimente; gheață (apă înghețată);
 43 - restaurante (servirea mesei), și anume asigurarea hranei, băuturii și pizzei, pentru consum în sau în afara localurilor; servicii de restaurant cu servire la pachet; servicii de restaurant cu furnizare de alimente la domiciliu.
 (531) CFE(9) 21.01.07; 21.01.09; 26.04.03; 29.01.13.

- (210) **052975**
 (220) 16.02.2024
 (730) **Novomatic AG, AT**
 Wiener Strasse 158, A-2352, Gumpoldskirchen, Austria
 (540)

NOVOMATIC

- (511) NCL(12-2024)
 09 - software și hardware pentru jocuri de noroc la computer cu sau fără plată a premiului, software și hardware pentru mașini de joc automate și/sau electronice;
 28 - mese pentru jocuri, echipamente pentru cazinouri, și anume mese de ruletă, rulete; mașini cu sloturi (mașini de jocuri); dulapuri pentru aparate de jocuri;
 41 - furnizarea instalațiilor pentru cazinouri și jocuri; servicii de cazino, pariuri și jocuri de noroc; servicii de cazinouri on-line și servicii de jocuri on-line; servicii de pariuri on-line.

- (210) **052978**
 (220) 19.02.2024
 (730) **CERNOGAL Maria-Magdalena, MD**
 Bd. Mircea cel Bătrân nr. 39, ap. 21, MD-2075, Chișinău, Republica Moldova
 (540)

MARA

- (511) NCL(12-2024)
 29 - carne, pește, păsări și vânat; extracte din carne; fructe și legume conservate, congelate, uscate și fierte; jeleuri, dulceturi, compoturi; ouă; lapte, brânzeturi, unt, iaurt și alte produse lactate; uleiuri și grăsimi comestibile;
 30 - cafea, ceai, cacao și înlocuitori ai acestora; orez, paste făinoase și tăiței; tapioca și sago; făină și preparate din cereale; pâine, produse de patiserie și cofetărie; ciocolată; înghețată, șerburi și alte înghețate comestibile; zahăr, miere, sirop de melasă; drojdie, praf de copt; sare, condimente, mirodenii, plante aromatice conservate; oțet, sosuri și alte condimente; gheață (apă înghețată).

- (210) **052979**
 (220) 07.02.2024
 (730) **GUȚU Serghei, MD**
 Str. Ion Neculce nr. 12/1, ap. 85, MD-2064, Chișinău, Republica Moldova

(540)



(511) NCL(12-2024)

32 - bere; băuturi nealcoolice; ape minerale și carbogazoase; băuturi din fructe și sucuri de fructe; siropuri și alte preparate pentru fabricarea băuturilor nealcoolice;

33 - băuturi alcoolice, cu excepția berii; preparate alcoolice pentru fabricarea băuturilor;

35 - publicitate; administrarea, organizarea și managementul afacerilor; lucrări de birou;

42 - servicii științifice și tehnologice, precum și servicii de cercetare și creație, referitoare la acestea; servicii de analiză industrială, cercetare industrială și proiectare industrială; servicii de control al calității și de autentificare; crearea și dezvoltarea calculatoarelor și programelor de calculator;

43 - servicii de alimentație publică; servicii de cazare temporară.

(531) CFE(9) 07.03.08; 07.15.01; 24.03.07; 24.03.16; 26.01.18; 27.05.19; 27.05.24.

(210) 052980

(220) 12.02.2024

(730) KILOVATÎI Alexandr, MD

Str. Timiș nr. 35,

MD-2009, Chișinău, Republica Moldova

(540)



(526) Elementele mărcii asupra cărora solicitantul declară că renunță la invocarea oricărui drept exclusiv: „Hotel”, cu excepția executării grafice deosebite.

(511) NCL(12-2024)

43 - servicii de alimentație publică; servicii de cazare temporară.

(531) CFE(9) 25.01.13; 27.05.04; 27.05.11.

(210) 052981

(220) 14.02.2024

(730) CĂLĂRAȘI DIVIN S.R.L., MD

Str. Călărașilor nr. 10,

MD-4401, Călărași, Republica Moldova

(540)



CĂLĂRAȘI

DIVIN

(526) Elementele mărcii asupra cărora solicitantul declară că renunță la invocarea oricărui drept exclusiv: „CĂLĂRAȘI”, „DIVIN”, cu excepția executării grafice deosebite.

(511) NCL(12-2024)

33 - rachiu de vin învechit.

(531) CFE(9) 02.01.20; 27.05.09.

(210) **052982**
 (220) 16.02.2024
 (730) **OPREA & CO S.R.L., MD**
 Str. Alexandru cel Bun nr. 31,
 MD-6801, Ialoveni, Republica Moldova
 (540)



(511) NCL(12-2024)
 44 - servicii medicale; servicii veterinare; servicii de igienă și de îngrijire a frumuseții pentru oameni sau animale; servicii de agricultură, acvacultură, horticultură și silvicultură.
 (531) CFE(9) 02.09.10; 24.17.24; 27.05.09.

(210) **052983**
 (220) 16.02.2024
 (730) **FARMAPRIM S.R.L., MD**
 Str. Crinilor nr. 5, MD-4829,
 Porumbeni, Criuleni, Republica Moldova
 (540)

CLOMEZOL

(511) NCL(12-2024)
 05 - preparate farmaceutice, medicale și de uz veterinar; produse igienice de uz medical; alimente și substanțe dietetice adaptate pentru uz medical sau veterinar, alimente pentru bebeluși; suplimente dietetice pentru oameni și animale; plasturi, materiale pentru pansamente; materiale pentru plombarea dinților și pentru mulaje dentare; dezinfectante; produse pentru distrugerea animalelor dăunătoare; fungicide, erbicide.

(210) **052984**
 (220) 16.02.2024
 (730) **AQUA PUBLICA S.R.L., MD**
 Str. Schinoasa-Deal nr. 24/A, MD-2011,
 Codru, Chișinău, Republica Moldova

(540)

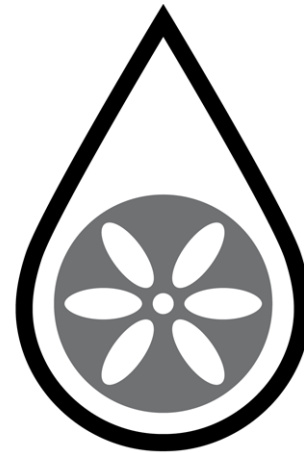

AQUADOR

DOR DE IZVOR

(511) NCL(12-2024)
 32 - apă (băuturi); apă de masă; apă gazoasă (sifon); apă Seltzer; apă care conține oxid de litiu; apă minerală (băuturi); sifon; apă carbogazoasă; apă cu arome; apă de ghețar; apă de izvor; apă gazoasă (carbonată); apă îmbogățită cu minerale (băuturi); apă îmbogățită nutritiv; apă îmbuteliată; apă minerală aromatizată; apă minerală carbogazoasă; apă plată; apă potabilă; apă potabilă cu vitamine; apă potabilă distilată; apă potabilă purificată; apă cu orz și lămâie; apă carbogazoasă îmbogățită cu vitamine (băuturi); băuturi funcționale pe bază de apă; apă pe bază de orz și portocale; apă cu aromă de fructe; apă tonică.
 (531) CFE(9) 01.15.15; 05.05.20; 05.05.21; 26.01.15; 27.05.08.

(210) **052985**
 (220) 16.02.2024
 (730) **BURUIANĂ Andrian, MD**
 Str. Grenoble nr. 120/1, ap. 32, MD-2011,
 Codru, Chișinău, Republica Moldova

(540)



(511) NCL(12-2024)

43 - servicii de alimentație publică; servicii de cazare temporară.

(531) CFE(9) 01.01.02; 01.01.09; 26.04.04; 26.04.18; 27.05.09.

(210) 052986

(220) 16.02.2024

(730) BURUIANĂ Andrian, MD

Str. Grenoble nr. 120/1, ap. 32, MD-2011,
Codru, Chișinău, Republica Moldova

(540)



(511) NCL(12-2024)

43 - servicii de alimentație publică; servicii de cazare temporară.

(531) CFE(9) 27.01.03; 27.01.13; 27.05.11.

(210) 052987

(220) 19.02.2024

(730) ROȘCA FOMA, întreprindere individuală,
MDStr. Pietrarilor nr. 8, ap. 53,
MD-2021, Chișinău, Republica Moldova

(540)



(591) Culori revendicate: albastru-închis, auriu.

(511) NCL(12-2024)

35 - publicitate; administrarea, organizarea și managementul afacerilor; lucrări de birou.

(531) CFE(9) 26.04.11; 26.04.18; 27.05.19; 29.01.12.

(210) 052988

(220) 19.02.2024

(730) BRICOTEC PLUS S.R.L., MD

Str. Igor Vieru nr. 8, ap. (of.) 48,
MD-2075, Chișinău, Republica Moldova

(540)

BRICOTEC

(511) NCL(12-2024)

07 - mașini, mașini-unelte, unelte acționate electrice; motoare, cu excepția celor pentru vehiculele terestre; componente de cuplare și transmisie a mașinilor, cu excepția celor pentru vehiculele terestre; unelte agricole, altele decât uneltele de mână, acționate manual; incubatoare pentru ouă; mașini automate de vânzare;

08 - scule și instrumente de mână, acționate manual; tacâmuri; arme albe, cu excepția armelor de foc; aparate de ras;

09 - aparate și instrumente științifice, pentru cercetare, de navigare, geodezice, fotografice, ci-

nematografice, audiovizuale, optice, de cântărire, de măsurare, de semnalizare, de detectare, de testare, de verificare, de salvare și didactice; aparate și instrumente pentru conducerea, distribuirea, transformarea, acumularea, reglarea sau controlul distribuției sau utilizării energiei electrice; aparate și instrumente pentru înregistrarea, transmiterea, reproducerea sau procesarea sunetului, imaginilor sau a datelor; suporturi media înregistrate și descărcabile, software pentru calculatoare, suporturi media digitale sau analogice de înregistrare și de stocare fără conținut; mecanisme pentru aparate cu preplată; case de marcat, dispozitive de calculat; calculatoare și dispozitive periferice pentru calculatoare; costume de scafandru, măști pentru scafandri, dopuri de urechi pentru scafandri, clești de nas pentru scafandri și înotători, mănuși pentru scafandri, aparate de respirat pentru înot subacvatic; extinctoare;

- 11 - aparate și instalații de iluminat, de încălzire, de răcire, de producere a vaporilor, de coacere, de uscare, de ventilare, de distribuire a apei și de uz sanitar;
- 12 - vehicule; aparate de locomotie terestră, aeriană sau navală;
- 35 - publicitate; administrarea, organizarea și managementul afacerilor; lucrări de birou;
- 37 - servicii de construcții; servicii de instalații și reparații; extracții miniere, foraje pentru extracția de petrol și gaze;
- 38 - servicii de telecomunicații.

(210) **052990**
 (220) 20.02.2024
 (730) **MOLDOVAN Liubovi, MD**
 Str. Gherman Pântea nr. 41,
 MD-2068, Chișinău, Republica Moldova
 (540)



(511) NCL(12-2024)
 03 - cosmetice și produse de toaletă nemedicinale; produse nemedicinale pentru curățarea dinților; produse de parfumerie, uleiuri esențiale; preparate pentru albit și alte substanțe pentru spălat; preparate pentru curățare, lustruire și șlefuire.
 (531) CFE(9) 02.09.01; 27.03.02; 27.05.08.

(210) **052996**
 (220) 13.02.2024
 (730) **COȘULEAN Natalia, MD**
 Str. Drumul Crucii nr. 95, ap.12,
 MD-2069, Chișinău, Republica Moldova
 (540)

CASMANI

(511) NCL(12-2024)
 20 - mobile, oglinzi, rame pentru tablouri; containere, nemetalice, pentru depozitare sau transport; oase neprelucrate sau semiprelucrate, coarne, fanoane de balenă sau sedef; scoici; spumă de mare; chihlimbar galben;
 24 - textile și înlocuitori de textile; lenjerie de uz casnic; perdele din material textil sau plastic;
 25 - îmbrăcăminte, încălțăminte, articole care servesc la acoperirea capului;
 35 - servicii on-line de tranzacționare, și anume servicii de operare on-line pe piețe pentru vânzătorii și cumpărătorii de produse și servicii; servicii on-line de tranzacționare în care vânzătorii afișează produsele sau serviciile care urmează să fie oferite spre vânzare, achiziționare sau spre licitare prin intermediul Internetului, în scopul facilitării vânzării de produse și servicii de către terți prin intermediul unei rețele de calculatoare; oferire de răspuns evaluativ și evaluări de produse și servicii oferite de vânzători, evaluarea valorii și a prețurilor produselor și serviciilor oferite de vânzători, serviciilor de performanță a cumpărătorilor și vânzătorilor, serviciilor de livrare, precum și experiența globală de tranzacționare în legătură cu acestea; oferirea unui ghid de căutare de publicitate on-line care oferă produse și servicii ale vânzătorilor; oferirea unei baze de date de căutare on-line de evaluare pentru cumpărători și vânzători; publicitate; gestiunea afacerilor comerciale;

administrare comercială; lucrări de birou; servicii de comercializare pentru terți prestate de supermarketuri, hipermarketuri, buticuri, magazine, gherete, chioșcuri și tarabe.

(210) **052997**

(220) 14.02.2024

(730) **NOVAC Andrei, MD**

Str-la Suvorov nr. 9, MD-3805,
Comrat, UTA Găgăuzia, Republica Moldova

(540)

CAAVI

(511) NCL(12-2024)

33 - băuturi alcoolice, cu excepția berii; preparate alcoolice pentru fabricarea băuturilor.

(210) **052998**

(220) 19.02.2024

(730) **BESCHIERU Daria, MD**

Str. Nicolae Milescu Spătarul nr. 23, ap. 79,
MD-2075, Chișinău, Republica Moldova

(540)

HONNEKER

(511) NCL(12-2024)

32 - bere; băuturi nealcoolice; ape minerale și carbogazoase; băuturi din fructe și sucuri de fructe; siropuri și alte preparate pentru fabricarea băuturilor nealcoolice;

33 - băuturi alcoolice, cu excepția berii; preparate alcoolice pentru fabricarea băuturilor.

(210) **052999**

(220) 20.02.2024

(730) **VUTCARAU Vlada, MD**

Str. Gradina Botanica nr. 9,
MD-2004, Chișinău, Republica Moldova

(540)



(511) NCL(12-2024)

16 - hârtie și carton; produse de imprimare; articole pentru legătorie; fotografii; articole de papetărie și de birou, cu excepția mobilei; adezivi pentru papetărie sau menaj; materiale de desen și materiale pentru artiști; pensule; materiale didactice și de instruire; foi, folii și pungi din plastic pentru împachetare și ambalare; caractere și clișee tipografice;

35 - publicitate; administrarea, organizarea și managementul afacerilor; lucrări de birou;

40 - tratarea materialelor; reciclarea gunoaielor și deșeurilor; filtrarea aerului și tratarea apei; servicii de imprimare; conservarea alimentelor și a băuturilor.

(531) CFE(9) 24.17.25; 25.03.03; 27.05.01.

(210) **053000**

(220) 20.02.2024

(730) **DOCTOR ROMANIUC S.R.L., MD**

Str. Igor Vieru nr. 8, ap. 84,
MD-2075, Chișinău, Republica Moldova

(540)

 **Dr. Romaniuc**
clinică stomatologică

- (511) NCL(12-2024)
 44 - servicii medicale; servicii veterinare; servicii de igienă și de îngrijire a frumuseții pentru oameni sau animale; servicii de agricultură, acvacultură, horticultură și silvicultură.
 (531) CFE(9) 02.09.10; 27.05.11.

- (210) **053001**
 (220) 20.02.2024
 (730) **DOCTOR ROMANIUC S.R.L., MD**
 Str. Igor Vieru nr. 8, ap. 84,
 MD-2075, Chișinău, Republica Moldova
 (540)



- (591) Culori revendicate: albastru, roșu, verde, galben, roz, alb.
 (511) NCL(12-2024)
 44 - servicii medicale; servicii veterinare; servicii de igienă și de îngrijire a frumuseții pentru oameni sau animale; servicii de agricultură, acvacultură, horticultură și silvicultură.
 (531) CFE(9) 02.09.10; 27.05.11; 27.07.11; 29.01.15.

- (210) **053002**
 (220) 21.02.2024
 (730) **AI NOȘTRI MEDIA S.R.L., MD**
 Str. Chimistilor nr. 15, ap. 35, MD-2003,
 Durlești, Chișinău, Republica Moldova
 (540)



- (591) Culori revendicate: roșu, galben, albastru-închis, albastru-deschis.
 (511) NCL(12-2024)
 35 - publicitate; administrarea, organizarea și managementul afacerilor; lucrări de birou;

- 38 - servicii de telecomunicații;
 41 - educație; instruire; divertisment; activități sportive și culturale.
 (531) CFE(9) 02.09.01; 27.05.08; 29.01.14.

- (210) **053003**
 (220) 21.02.2024
 (730) **EVROFASAD PRIM S.R.L., MD**
 Str. Grenoble nr. 128, MD-2011,
 Codru, Chișinău, Republica Moldova
 (540)



- (526) Elementele mărcii asupra cărora solicitantul declară că renunță la invocarea oricărui drept exclusiv: „GLASS”, cu excepția executării grafice deosebite.
 (591) Culori revendicate: albastru.
 (511) NCL(12-2024)
 37 - servicii de tâmplărie.
 (531) CFE(9) 01.03.01; 26.04.11; 26.04.13; 27.05.01; 29.01.04.

- (210) **053004**
 (220) 21.02.2024
 (730) **VIDRAȘCU Ludmila, MD**
 Str. Oleg Ungureanu nr. 15, ap. 13,
 MD-3600, Ungheni, Republica Moldova
 (540)



- (511) NCL(12-2024)
 25 - îmbrăcăminte, încălțăminte, articole care servesc la acoperirea capului;
 35 - publicitate; administrarea, organizarea și managementul afacerilor; lucrări de birou.
 (531) CFE(9) 09.01.07; 26.11.08; 27.05.11; 27.05.19.

- (210) **053009**
 (220) 23.02.2024
 (730) **ZOLOTOI AIST S.R.L., întreprindere cu capital străin, fabrică de vinuri și coniacuri, MD**
 Str. Iurie Gagarin nr. 34, MD-7422,
 Tvardița, Taraclia, Republica Moldova
 (540)

SAVAGE PLATINUM

- (511) NCL(12-2024)
 32 - bere; băuturi nealcoolice; ape minerale și carbogazoase; băuturi din fructe și sucuri de fructe; siropuri și alte preparate pentru fabricarea băuturilor nealcoolice;
 33 - băuturi alcoolice, cu excepția berii; preparate alcoolice pentru fabricarea băuturilor.

- (210) **053010**
 (220) 23.02.2024
 (730) **PEISAJ-ART S.R.L., societate comercială, MD**
 Bd. Ștefan cel Mare și Sfânt nr. 64, of. 24,
 MD-2001, Chișinău, Republica Moldova
 (540)

dekora.md

- (591) Culori revendicate: oranj, roșu, albastru-deschis, negru.
 (511) NCL(12-2024)
 06 - metale comune și aliajele lor, minereuri; materiale metalice pentru edificare și construcții; construcții transportabile metalice; cabluri și fire neelectrice din metal comun; mici articole de fierărie; containere metalice pentru depozitare sau transport; seifuri;
 19 - materiale, nemetalice, pentru clădiri și construcții; conducte rigide, nemetalice, pentru construcții; asfalt, smoală, gudron și bitum; construcții transportabile, nemetalice; monumente, nemetalice;

- 35 - publicitate; administrarea, organizarea și managementul afacerilor; lucrări de birou;
 37 - servicii de construcții; servicii de instalații și reparații; extracții miniere, foraje pentru extracția de petrol și gaze.
 (531) CFE(9) 27.05.04; 29.01.14.

- (210) **053011**
 (220) 23.02.2024
 (730) **ȚURCANU Denis, MD**
 Str. Busuiocului nr. 7 B, MD-2019,
 Codru, Chișinău, Republica Moldova
 (540)



- (591) Culori revendicate: alb, roșu, negru.
 (511) NCL(12-2024)
 41 - educație; instruire.
 (531) CFE(9) 26.03.01; 26.03.06; 26.03.07; 26.03.18; 27.05.09; 29.01.13.

- (210) **053012**
 (220) 26.02.2024
 (730) **DEPOFARM S.R.L., MD**
 Str. Tighina nr. 30, ap. (of.) 2,
 MD-6501, Anenii Noi, Republica Moldova
 (540)

SUSTAVIT DEPO

- (511) NCL(12-2024)
 05 - preparate farmaceutice, medicale și de uz veterinar; produse igienice de uz medical; alimente și substanțe dietetice adaptate pentru uz medical sau veterinar, alimente pentru bebeluși; suplimente dietetice pentru oameni și animale; plasturi, materiale pentru pansamente; materiale pentru plombarea dinților și pentru mulaje dentare; dezinfectante; produse pentru distrugerea animalelor dăunătoare; fungicide, erbicide.

(210) **053013**
 (220) 23.02.2024
 (730) **MediaMAGNAT Grup S.R.L., societate comercială, MD**
 Str. Ferdeului nr. 4,
 MD-2005, Chișinău, Republica Moldova
 (540)

mideer

(591) Culori revendicate: alb, albastru.
 (511) NCL(12-2024)
 28 - jocuri, jucării și articole pentru joacă; aparate pentru jocuri video; articole de gimnastică și sport; decorațiuni (ornamente) pentru pomul de Crăciun;
 35 - publicitate; administrarea, organizarea și managementul afacerilor; lucrări de birou.
 (531) CFE(9) 27.05.17; 29.01.04.

(210) **053014**
 (220) 26.02.2024
 (730) **Dr. Reddz's Laboratories Limited, IN**
 8-2-337 Road No. 3, Banjara Hills, Hyderabad - 500 034, Telangana, India
 (540)

ZYTORVI

(511) NCL(12-2024)
 05 - preparate farmaceutice și medicinale pentru scopuri medicale.

(210) **053015**
 (220) 27.02.2024
 (730) **ROMOLUX COMPANY S.R.L., MD**
 Str. Ștefan Vodă nr. 61,
 MD-3401, Hîncești, Republica Moldova

(540)



(511) NCL(12-2024)
 24 - draperii.
 (531) CFE(9) 09.01.11; 09.01.20; 27.05.24.

(210) **053016**
 (220) 20.02.2024
 (730) **CinnaGen Research and Production Company, IR**
 No. 34, Sepehr Street, Farahzadi Boulevard, Shahrak-e-Gharb, Tehran, Iran (Republică Islamică)
 (540)

Pectuna

(511) NCL(12-2024)
 05 - preparate și articole medicinale; preparate farmaceutice; remedii naturale și farmaceutice; preparate farmaceutice biologice de uz medical.

(210) **053017**
 (220) 20.02.2024
 (730) **CinnaGen Research and Production Company, IR**
 No. 34, Sepehr Street, Farahzadi Boulevard, Shahrak-e-Gharb, Tehran, Iran (Republică Islamică)
 (540)

Xacrel

(511) NCL(12-2024)
05 - preparate și articole medicinale; preparate farmaceutice; remedii naturale și farmaceutice; preparate farmaceutice biologice de uz medical.

(210) **053018**
(220) 21.02.2024
(730) **2 3 5 7 8 5 2 ONTARIO INC, CA**
180 Werlich Drive, Cambridge, ON, N1T 1N6, Canada
(540)

FEROSOM
LCE Liposomal Iron **FORTE**

فيروزوم
حديد إل سي إي لبيوزوم فورت

(526) Elementele mărcii asupra cărora solicitantul declară că renunță la invocarea oricărui drept exclusiv: „Liposomal Iron FORTE”, cu excepția executării grafice deosebite.
(591) Culori revendicate: roșu.
(511) NCL(12-2024)
05 - preparate cu vitamine; suplimente alimentare pe bază de minerale.
(531) CFE(9) 01.03.15; 05.05.21; 26.11.08; 27.03.11; 27.03.12; 27.05.08; 28.01.00; 29.01.01.

(210) **053019**
(220) 27.02.2024
(730) **TAROL-DD S.R.L., MD**
Str. Jubiliară nr. 41a, MD-2019,
Codru, Chișinău, Republica Moldova

(540)



WEISBERG

(591) Culori revendicate: negru, roșu, galben.
(511) NCL(12-2024)
32 - bere; băuturi nealcoolice; ape minerale și carbogazoase; băuturi din fructe și sucuri de fructe; siropuri și alte preparate pentru fabricarea băuturilor nealcoolice;
33 - băuturi alcoolice, cu excepția berii; preparate alcoolice pentru fabricarea băuturilor.
(531) CFE(9) 24.07.01; 24.07.23; 26.11.13; 26.11.21; 27.05.01; 29.01.13.

(210) **053021**
(220) 27.02.2024
(730) **Orange Brand Services Limited, GB**
3 More London Riverside, London SE1 2AQ, Regatul Unit
(540)



orange™ e aici

(591) Culori revendicate: portocaliu, alb, negru.
(511) NCL(12-2024)
38 - servicii de telecomunicații; servicii de comunicații; servicii de telefonie, telefonie mobilă, redirecționare a apelurilor, de robot telefonic automat și de mesaje electronice; transmisia, furnizarea și recepționarea de sunet, date, imagini, muzică și informații; servicii de expediere a mesajelor electronice; servicii de informații on-line privind telecomunicațiile; servicii de schimb de date; transfer de date prin telecomunicații; transmisia de fișiere digitale; servicii de comunicații prin satelit;

servicii de transmisie; difuzarea sau transmiterea programelor radio sau de televiziune, filme și jocuri interactive; difuzarea, transmiterea și livrarea conținutului multimedia și de jocuri electronice în rețele de comunicații electronice; servicii de mesaje video; servicii de videoconferință; servicii de videotelefonie; telecomunicații de informații (inclusiv pagini de Internet), programe de calculator și oricare alte date; servicii de comunicații telefonice oferite pentru linii telefonice de asistență și pentru centrale de telefonie; servicii de furnizare a accesului la Internet; furnizarea și operarea conferințelor electronice, grupurilor de discuție și camerelor de discuție pe Internet; furnizarea accesului la site-uri web de muzică digitală pe Internet; furnizarea accesului la site-uri de MP3 pe Internet; transmiterea muzicii digitale prin telecomunicații; furnizarea accesului la infrastructuri și rețele de telecomunicații pentru alți operatori și pentru terți; închirierea de infrastructuri și rețele de telecomunicații pentru operatorii terți și terților; servicii de accesare a telecomunicațiilor; furnizarea accesului limitat al terților la Internet; transmiterea electronică a datelor plăților electronice prin rețeaua informatică mondială; servicii ale agențiilor de presă; transmiterea știrilor și informațiilor de actualitate; închiriere, leasing sau împrumut de aparate, instrumente, instalații sau componente pentru utilizare la furnizarea serviciilor sus-menționate; furnizarea accesului la o rețea electronică on-line pentru recuperarea de informații; furnizori de servicii de Internet; servicii de consiliere, informarea și consultanța privind toate serviciile sus-menționate; servicii de transmisie prin cablu și satelit; furnizarea serviciilor de bandă largă; servicii de telecomunicații pentru pasagerii aeronavelor; furnizarea accesului la servicii de plată electronică, inclusiv la servicii de transfer electronic de fonduri și facilități de tranzacționare on-line; furnizarea conexiunilor și rețelelor de telecomunicații pentru utilizare cu Internetul obiectelor (IoT).

(531) CFE(9) 26.04.01; 26.04.18; 27.05.01; 29.01.13.

(210) **053022**
 (220) 27.02.2024
 (730) **Orange Brand Services Limited, GB**
 3 More London Riverside, London SE1 2AQ,
 Regatul Unit
 (540)



ЗДЕСЬ

(591) Culori revendicate: portocaliu, alb, negru.
 (511) NCL(12-2024)
 38 - servicii de telecomunicații; servicii de comunicații; servicii de telefonie, telefonie mobilă, redirecționare a apelurilor, de robot telefonic automat și de mesaje electronice; transmiterea, furnizarea și recepționarea de sunet, date, imagini, muzică și informații; servicii de expediere a mesajelor electronice; servicii de informații on-line privind telecomunicațiile; servicii de schimb de date; transfer de date prin telecomunicații; transmiterea de fișiere digitale; servicii de comunicații prin satelit; servicii de transmisie; difuzarea sau transmiterea programelor radio sau de televiziune, filme și jocuri interactive; difuzarea, transmiterea și livrarea conținutului multimedia și de jocuri electronice în rețele de comunicații electronice; servicii de mesaje video; servicii de videoconferință; servicii de videotelefonie; telecomunicații de informații (inclusiv pagini de Internet), programe de calculator și oricare alte date; servicii de comunicații telefonice oferite pentru linii telefonice de asistență și pentru centrale de telefonie; servicii de furnizare a accesului la Internet; furnizarea și operarea conferințelor electronice, grupurilor de discuție și camerelor de discuție pe Internet; furnizarea accesului la site-uri web de muzică digitală pe Internet; furnizarea acce-

sului la site-uri de MP3 pe Internet; transmiterea muzicii digitale prin telecomunicații; furnizarea accesului la infrastructuri și rețele de telecomunicații pentru alți operatori și pentru terți; închirierea de infrastructuri și rețele de telecomunicații pentru operatorii terți și terților; servicii de accesare a telecomunicațiilor; furnizarea accesului limitat al terților la Internet; transmisia electronică a datelor plăților electronice prin rețeaua informatică mondială; servicii ale agențiilor de presă; transmisia știrilor și informațiilor de actualitate; închiriere, leasing sau împrumut de aparate, instrumente, instalații sau componente pentru utilizare la furnizarea serviciilor sus-menționate; furnizarea accesului la o rețea electronică on-line pentru recuperarea de informații; furnizori de servicii de Internet; servicii de consiliere, informarea și consultanța privind toate serviciile sus-menționate; servicii de transmisie prin cablu și satelit; furnizarea serviciilor de bandă largă; servicii de telecomunicații pentru pasagerii aeronavelor; furnizarea accesului la servicii de plată electronică, inclusiv la servicii de transfer electronic de fonduri și facilități de tranzacționare on-line; furnizarea conexiunilor și rețelilor de telecomunicații pentru utilizare cu Internetul obiectelor (IoT).

(531) CFE(9) 26.04.01; 26.04.18; 27.05.01; 29.01.13.

(210) **053023**
 (220) 29.02.2024
 (730) **UNIMAS-INOVAȚIE S.R.L., MD**
 Str. Cetatea Bistriței nr. 52,
 MD-5901, Fălești, Republica Moldova

(540)

SHENKE

(511) NCL(12-2024)
 05 - substanțe care atrag insectele, preparate pentru controlarea insectelor, preparate pentru distrugerea insectelor, brățări impregnate cu produse pentru respingerea insectelor, spray antiinsecte, lemn de cedru destinat utilizării ca repelent pentru insecte, hârtie pentru prinderea insectelor zburătoare, lipici pentru insectele zburătoare/adezivi pentru

prinderea insectelor zburătoare, bețișoare anti-tânțari, produse repelente de tânțari, plasturi anti-tânțari pentru bebeluși, preparate pentru omorârea tânțarilor, care se aplică pe plasele de tânțari, produse care se aplică pe piele pentru respingerea tânțarilor, substanțe repulsive împotriva tânțarilor destinate a fi aplicate pe piele, clei pentru prins muște, hârtie pentru prins muște, produse pentru distrugerea muștelor;

21 - capcane pentru insecte, capcane electrice pentru insecte, capcane neelectrice pentru insecte, dispozitive electrice pentru atragerea și uciderea insectelor, dispozitive cu ultrasunete împotriva tânțarilor, aparate împotriva tânțarilor cu conectare la prize, difuzoare cu fișă de contact pentru repelente de tânțari, pliciuri pentru insectele zburătoare, pliciuri de muște, pliciuri electrice pentru muște.

(210) **053024**
 (220) 28.02.2024
 (730) **Asociația Obștească Banca de Alimente, MD**
 Str. Criuleni nr. 22,
 MD-2059, Chișinău, Republica Moldova

(540)



(591) Culori revendicate: galben, verde-închis.
 (511) NCL(12-2024)
 35 - publicitate; administrarea, organizarea și managementul afacerilor; lucrări de birou;
 39 - transport; ambalarea și depozitarea mărfurilor; organizarea de călătorii;
 40 - tratarea materialelor; reciclarea gunoaielor și deșeurilor; filtrarea aerului și tratarea apei; servicii de imprimare; conservarea alimentelor și a băuturilor;
 43 - servicii de alimentație publică; servicii de cazare temporară.
 (531) CFE(9) 08.01.01; 08.01.02; 27.05.01; 29.01.12.

(210) **053025**
 (220) 28.02.2024
 (730) **ASFARMA MEDIKAL DENTAL URUNLER VE ILAC SANAYI TICARET ANONIM ŞIRKETI, İSTANBUL, SUCURSALA CHIŞINĂU, MD**
 Bd. Moscova nr. 17/4,
 MD-2068, Chişinău, Republica Moldova
 (540)

Dr. SIGMA

(591) Culori revendicate: verde, negru.
 (511) NCL(12-2024)
 05 - preparate farmaceutice, medicale și de uz veterinar; produse igienice de uz medical; alimente și substanțe dietetice adaptate pentru uz medical sau veterinar, plasturi, materiale pentru pansamente; materiale pentru plombarea dinților și pentru mulaje dentare; dezinfectante.
 (531) CFE(9) 27.05.09; 29.01.12.

(210) **053026**
 (220) 28.02.2024
 (730) **ASFARMA MEDIKAL DENTAL URUNLER VE ILAC SANAYI TICARET ANONIM ŞIRKETI, İSTANBUL, SUCURSALA CHIŞINĂU, MD**
 Bd. Moscova nr. 17/4,
 MD-2068, Chişinău, Republica Moldova
 (540)

SD CERVAM

(591) Culori revendicate: verde, negru.
 (511) NCL(12-2024)
 05 - preparate farmaceutice, medicale și de uz veterinar; produse igienice de uz medical; alimente și substanțe dietetice adaptate pentru uz medical sau veterinar, plasturi, materiale pentru pansamente; materiale pentru plombarea dinților și pentru mulaje dentare; dezinfectante.
 (531) CFE(9) 27.05.09; 29.01.12.

(210) **053027**
 (220) 28.02.2024
 (730) **ASFARMA MEDIKAL DENTAL URUNLER VE ILAC SANAYI TICARET ANONIM ŞIRKETI, İSTANBUL, SUCURSALA CHIŞINĂU, MD**
 Bd. Moscova nr. 17/4,
 MD-2068, Chişinău, Republica Moldova
 (540)

SIGMADENT

(591) Culori revendicate: verde.
 (511) NCL(12-2024)
 05 - preparate farmaceutice, medicale și de uz veterinar; produse igienice de uz medical; alimente și substanțe dietetice adaptate pentru uz medical sau veterinar, plasturi, materiale pentru pansamente; materiale pentru plombarea dinților și pentru mulaje dentare; dezinfectante.
 (531) CFE(9) 27.05.01; 29.01.03.

(210) **053028**
 (220) 28.02.2024
 (730) **GANEA Igor, MD**
 Str-la Tudor Vladimirescu nr. 23/1, MD-2003,
 Durlești, Chişinău, Republica Moldova
 (540)



- (511) NCL(12-2024)
 35 - publicitate; administrarea, organizarea și managementul afacerilor; lucrări de birou;
 38 - servicii de telecomunicații;
 41 - educație; instruire; divertisment; activități sportive și culturale;
 42 - servicii științifice și tehnologice, precum și servicii de cercetare și creație, referitoare la acestea; servicii de analiză industrială, cercetare industrială și proiectare industrială; servicii de control al calității și de autentificare; crearea și dezvoltarea calculatoarelor și programelor de calculator;
 45 - servicii juridice; servicii de securitate pentru protecția fizică a bunurilor materiale și a persoanelor; servicii matrimoniale, servicii de rețele de socializare on-line; servicii funerare; babysitting.
 (531) CFE(9) 18.01.08; 18.01.23; 26.13.25; 27.05.24.

-
- (210) **053029**
 (220) 20.02.2024
 (730) **EFES VITANTA MOLDOVA BREWERY S.A., întreprindere mixtă, MD**
 Str. Uzinelor nr. 167,
 MD-2023, Chișinău, Republica Moldova
 (540)

MIXOFF

- (511) NCL(12-2024)
 32 - bere; băuturi nealcoolice; ape minerale și carbogazoase; băuturi din fructe și sucuri de fructe; siropuri și alte preparate pentru fabricarea băuturilor nealcoolice;
 33 - băuturi alcoolice, cu excepția berii; preparate alcoolice pentru fabricarea băuturilor.

-
- (210) **053030**
 (220) 21.02.2024
 (730) **EFES VITANTA MOLDOVA BREWERY S.A., întreprindere mixtă, MD**
 Str. Uzinelor nr. 167,
 MD-2023, Chișinău, Republica Moldova

(540)



- (591) Culori revendicate: negru, alb, roz de diferite nuanțe, oranj de diferite nuanțe, violet de diferite nuanțe, roșu.
 (511) NCL(12-2024)
 09 - aparate și instrumente științifice, pentru cercetare, de navigare, geodezice, fotografice, cinematografice, audiovizuale, optice, de cântărire, de măsurare, de semnalizare, de detectare, de testare, de verificare, de salvare și didactice; suporturi media înregistrate și descărcabile, software pentru calculatoare, suporturi media digitale sau analogice de înregistrare și de stocare fără conținut; software descărcabil sub formă de aplicație mobilă; aplicații software;
 32 - bere; băuturi nealcoolice; ape minerale și carbogazoase; băuturi din fructe și sucuri de fructe; siropuri și alte preparate pentru fabricarea băuturilor nealcoolice;
 35 - publicitate; administrarea, organizarea și managementul afacerilor; servicii de fidelizare, motivare și recompensare; servicii de marketing și promovare.
 (531) CFE(9) 27.05.01; 27.05.21; 29.01.15.

-
- (210) **053031**
 (220) 26.02.2024
 (730) **EVCOM-GRUP S.R.L., MD**
 Str. Nicolai Zelinski nr. 35, ap. (of.) 68,
 MD-2038, Chișinău, Republica Moldova

(540)



(511) NCL(12-2024)

35 - publicitate; administrarea, organizarea și managementul afacerilor; lucrări de birou;

38 - servicii de telecomunicații;

41 - educație; instruire; divertisment; activități sportive și culturale;

42 - servicii științifice și tehnologice, precum și servicii de cercetare și creație, referitoare la acestea; servicii de analiză industrială, cercetare industrială și proiectare industrială; servicii de control al calității și de autentificare; crearea și dezvoltarea calculatoarelor și programelor de calculator;

45 - servicii juridice; servicii de securitate pentru protecția fizică a bunurilor materiale și a persoanelor; servicii matrimoniale, servicii de rețele de socializare on-line; servicii funerare; babysitting.

(531) CFE(9) 01.05.01; 01.05.06; 24.03.07; 24.03.11; 26.01.13; 26.01.21; 27.05.01.

(210) **053032**

(220) 27.02.2024

(730) **BITCA Gheorghe, MD**

MD-7730, Taraclia, Căușeni, Republica Moldova

(540)

**БИТВА
ЭКСТРАСЕНСОВ**

122

(511) NCL(12-2024)

41 - educație; instruire; divertisment; activități sportive și culturale.

(531) CFE(9) 28.05.00.

(210) **053033**

(220) 27.02.2024

(730) **CHIRIAC Ina, MD**

MD-5917, Chetriș, Fălești, Republica Moldova

(540)



(591) Culori revendicate: gri-închis, gri-deschis, albastru de diferite nuanțe.

(511) NCL(12-2024)

06 - metale comune și aliajele lor, minereuri; materiale metalice pentru edificare și construcții; construcții transportabile metalice; cabluri și fire neelectrice din metal comun; mici articole de fierărie; containere metalice pentru depozitare sau transport; seifuri;

07 - mașini, mașini-unelte, unelte acționate electrice; motoare, cu excepția celor pentru vehiculele terestre; componente de cuplare și transmisie a mașinilor, cu excepția celor pentru vehiculele terestre; unelte agricole, altele decât uneltele de mână, acționate manual; incubatoare pentru ouă; mașini automate de vânzare;

37 - servicii de construcții; servicii de instalații și reparații; extracții miniere, foraje pentru extracția de petrol și gaze;

40 - tratarea materialelor; reciclarea gunoaielor și deșeurilor; filtrarea aerului și tratarea apei; servicii de imprimare; conservarea alimentelor și a băuturilor.

(531) CFE(9) 01.05.02; 01.05.06; 01.05.07; 02.09.15; 27.05.01; 29.01.12.

(210) **053035**
 (220) 27.02.2024
 (730) **GUMUREAC Iulian, MD**
 Str. Tudor Strișcă nr. 8/5, ap. 19,
 MD-2048, Chișinău, Republica Moldova
 (540)



(511) NCL(12-2024)
 40 - tratarea materialelor; reciclarea gunoaielor și deșeurilor; filtrarea aerului și tratarea apei; servicii de imprimare; conservarea alimentelor și a băuturilor;
 41 - educație; instruire; divertisment; activități sportive și culturale.
 (531) CFE(9) 24.03.07; 24.03.18; 26.01.04; 26.01.21; 26.01.24; 27.05.01.

(210) **053036**
 (220) 27.02.2024
 (730) **RAȘCU Olesea, MD**
 Str. Doctor Tudor Strișca nr. 8/1, ap. 115,
 MD-2043, Chișinău, Republica Moldova
 (540)

OR

OLESEA RASCU

(511) NCL(12-2024)
 09 - aparate și instrumente științifice, pentru cercetare, de navigare, geodezice, fotografice, cinematografice, audiovizuale, optice, de

cântărire, de măsurare, de semnalizare, de detectare, de testare, de verificare, de salvare și didactice; aparate și instrumente pentru conducerea, distribuția, transformarea, acumularea, reglarea sau controlul distribuției sau utilizării energiei electrice; aparate și instrumente pentru înregistrarea, transmiterea, reproducerea sau procesarea sunetului, imaginilor sau a datelor; suporturi media înregistrate și descărcabile, software pentru calculatoare, suporturi media digitale sau analogice de înregistrare și de stocare fără conținut; mecanisme pentru aparate cu preplată; case de marcat, dispozitive de calculat; calculatoare și dispozitive periferice pentru calculatoare; costume de scafandru, măști pentru scafandri, dopuri de urechi pentru scafandri, clești de nas pentru scafandri și înotători, mănuși pentru scafandri, aparate de respirat pentru înot subacvatic; extincatoare;

14 - metale prețioase și aliajele lor; bijuterii, pietre prețioase și semiprețioase; instrumente de ceasornicărie și pentru măsurarea timpului;
 25 - îmbrăcăminte, încălțăminte, articole care servesc la acoperirea capului;
 26 - dantele, șireturi și broderii, panglici și funde ca articole de mercerie; nasturi, capse și copci, ace și ace cu gămălie; flori artificiale; decorațiuni pentru păr; păr fals;
 35 - publicitate; administrarea, organizarea și managementul afacerilor; lucrări de birou;
 40 - tratarea materialelor; reciclarea gunoaielor și deșeurilor; filtrarea aerului și tratarea apei; servicii de imprimare; conservarea alimentelor și a băuturilor;
 41 - educație; instruire; divertisment; activități sportive și culturale;
 42 - servicii științifice și tehnologice, precum și servicii de cercetare și creație, referitoare la acestea; servicii de analiză industrială, cercetare industrială și proiectare industrială; servicii de control al calității și de autentificare; crearea și dezvoltarea calculatoarelor și programelor de calculator.

(210) **053037**
 (220) 28.02.2024
 (730) **BUCURIA DULCE S.R.L., MD**
 Str. Mesager nr. 5/2, ap. 207,
 MD-2069, Chișinău, Republica Moldova

(540)

NORMA

(511) NCL(12-2024)

30 - cafea, ceai, cacao și înlocuitori ai acestora; orez, paste făinoase și tăiței; tapioca și sago; făină și preparate din cereale; pâine, produse de patiserie și cofetărie; ciocolată; înghețată, șerburi și alte înghețate comestibile; zahăr, miere, sirop de melasă; drojdie, praf de copt; sare, condimente, mirodenii, plante aromatice conservate; oțet, sosuri și alte condimente; gheață (apă înghețată).

(210) **053038**

(220) 28.02.2024

(730) **BUCURIA DULCE S.R.L., MD**

Str. Mesager nr. 5/2, ap. 207,
MD-2069, Chișinău, Republica Moldova

(540)

LAPTE DE NOAPTE

(511) NCL(12-2024)

30 - cafea, ceai, cacao și înlocuitori ai acestora; orez, paste făinoase și tăiței; tapioca și sago; făină și preparate din cereale; pâine, produse de patiserie și cofetărie; ciocolată; înghețată, șerburi și alte înghețate comestibile; zahăr, miere, sirop de melasă; drojdie, praf de copt; sare, condimente, mirodenii, plante aromatice conservate; oțet, sosuri și alte condimente; gheață (apă înghețată).

(210) **053039**

(220) 28.02.2024

(730) **NICA Olga, MD**

Șos. Muncești nr. 300/1,
MD-2002, Chișinău, Republica Moldova

(540)



(591) Culori revendicate: alb, albastru.

(511) NCL(12-2024)

35 - publicitate; administrarea, organizarea și managementul afacerilor; lucrări de birou;

39 - transport; ambalarea și depozitarea mărfurilor; organizarea de călătorii.

(531) CFE(9) 26.01.20; 27.05.04; 29.01.12.

(210) **053040**

(220) 28.02.2024

(730) **LICHEROV Veaceslav, MD**

Str. Igor Vieru nr. 11, ap. 52,
MD-2075, Chișinău, Republica Moldova

(540)



- (511) NCL(12-2024)
 04 - uleiuri și unsoare industriale, ceară; lubrifianti; produse pentru absorbția, umezirea și compactarea pulberilor; combustibili și materiale pentru iluminat; lumânări și fitiluri pentru iluminat;
 37 - servicii de construcții; servicii de instalații și reparații; extracții miniere, foraje pentru extracția de petrol și gaze;
 39 - transport; ambalarea și depozitarea mărfurilor; organizarea de călătorii;
 42 - servicii științifice și tehnologice, precum și servicii de cercetare și creație, referitoare la acestea; servicii de analiză industrială, cercetare industrială și proiectare industrială; servicii de control al calității și de autentificare; crearea și dezvoltarea calculatoarelor și programelor de calculator.
- (531) CFE(9) 26.03.01; 27.01.05; 27.05.02.

- (210) **053041**
 (220) 28.02.2024
 (730) **LÎSÎI Andrei, MD**
 Str. Olga Vrabie nr. 18,
 MD-2045, Chișinău, Republica Moldova
- (540)

TAD

- (511) NCL(12-2024)
 05 - preparate farmaceutice, medicale și de uz veterinar; produse igienice de uz medical; alimente și substanțe dietetice adaptate pentru uz medical sau veterinar, alimente pentru bebeluși; suplimente dietetice pentru oameni și animale; plasturi, materiale pentru pansamente; materiale pentru plombarea dinților și pentru mulaje dentare; dezinfectante; produse pentru distrugerea animalelor dăunătoare; fungicide, erbicide.

- (210) **053042**
 (220) 28.02.2024
 (730) **LÎSÎI Andrei, MD**
 Str. Olga Vrabie nr. 18,
 MD-2045, Chișinău, Republica Moldova

(540)

Esafosfina

- (511) NCL(12-2024)
 05 - preparate farmaceutice, medicale și de uz veterinar; produse igienice de uz medical; alimente și substanțe dietetice adaptate pentru uz medical sau veterinar, alimente pentru bebeluși; suplimente dietetice pentru oameni și animale; plasturi, materiale pentru pansamente; materiale pentru plombarea dinților și pentru mulaje dentare; dezinfectante; produse pentru distrugerea animalelor dăunătoare; fungicide, erbicide.

- (210) **053043**
 (220) 28.02.2024
 (730) **ALBOT Natalia, MD**
 Str. Albișoara nr. 80/6, ap. 110,
 MD-2005, Chișinău, Republica Moldova
- (540)

ARDE!

- (511) NCL(12-2024)
 35 - publicitate; administrarea, organizarea și managementul afacerilor; lucrări de birou.
- (531) CFE(9) 01.15.05; 24.17.04; 27.05.17.

- (210) **053044**
 (220) 29.02.2024
 (730) **BESCHIERU Nichita, MD**
 Str. Nicolae Milescu Spătarul nr. 23, ap. 79,
 MD-2075, Chișinău, Republica Moldova
- (540)

POLAR BEAR

(511) NCL(12-2024)

- 16 - hârtie și carton; produse de imprimare; articole pentru legătorie; fotografii; articole de papetărie și de birou, cu excepția mobilei; adevizi pentru papetărie sau menaj; materiale de desen și materiale pentru artiști; pensule; materiale didactice și de instruire; foi, folii și pungi din plastic pentru împachetare și ambalare; caractere și clișee tipografice;
- 21 - ustensile și recipiente pentru menaj sau de bucătărie; articole de bucătărie și veselă, cu excepția furculițelor, cuțitelor și lingurilor; piepteni și bureți; perii, cu excepția pensulelor; materiale pentru perii; articole pentru curățare; sticlă brută sau semiprelucrată, cu excepția sticlei pentru construcții; sticlărie, porțelan și ceramică;
- 40 - tratarea materialelor; reciclarea gunoaielor și deșeurilor; filtrarea aerului și tratarea apei; servicii de imprimare; conservarea alimentelor și a băuturilor.

(210) **053045**

(220) 29.02.2024

(730) **ANDRONI-LEX S.R.L., societate comercială, MD**Str. 27 August nr. 9 b, MD-3733,
Trușeni, Chișinău, Republica Moldova

(540)

Hōmin

Design Interior & Mobilă

(511) NCL(12-2024)

- 35 - publicitate; administrarea, organizarea și managementul afacerilor; lucrări de birou;
- 37 - servicii de construcții; servicii de instalații și reparații; extracții miniere, foraje pentru extracția de petrol și gaze;
- 42 - servicii științifice și tehnologice, precum și servicii de cercetare și creație, referitoare la acestea; servicii de analiză industrială, cercetare industrială și proiectare industrială; servicii de control al calității și de autentificare; crearea și dezvoltarea calculatoarelor și programelor de calculator.

126

(531) CFE(9) 12.01.09; 27.03.15; 27.05.08.

(210) **053046**

(220) 28.02.2024

(730) **APAACTIVE S.R.L., MD**Str. Andrei Lupan nr. 2, ap. 20,
MD-2059, Chișinău, Republica Moldova

(540)



(591) Culori revendicate: verde, turcoaz, roșu.

(511) NCL(12-2024)

- 03 - cosmetice și produse de toaletă nemedicinale; produse nemedicinale pentru curățarea dinților; produse de parfumerie, uleiuri esențiale; preparate pentru albit și alte substanțe pentru spălat; preparate pentru curățare, lustruire și șlefuire.

(531) CFE(9) 01.15.15; 27.05.09; 27.05.21.

(210) **053047**

(220) 27.02.2024

(730) **FAUTOR S.R.L., MD**Str. Petru Movilă nr. 23/2,
MD-2004, Chișinău, Republica Moldova

(540)

PORAS

(511) NCL(12-2024)

- 33 - băuturi alcoolice, cu excepția berii; preparate alcoolice pentru fabricarea băuturilor;
- 35 - publicitate; administrarea, organizarea și managementul afacerilor; lucrări de birou.

(210) **053048**

(220) 28.02.2024

(730) **INTELLECT SCHOOL S.R.L., MD**Str. Ghiocailor nr. 9, of. 7,
MD-2008, Chișinău, Republica Moldova

(540)



(591) Culori revendicate: galben, albastru, negru.

(511) NCL(12-2024)

41 - educație; instruire; divertisment; activități sportive și culturale.

(531) CFE(9) 02.01.23; 02.03.23; 20.07.01; 20.07.02; 27.05.01; 29.01.13.

(210) **053052**

(220) 28.02.2024

(730) **LEGALBOOKING S.R.L., MD**Str. Studenților nr. 7/3, of. 21,
MD-2045, Chișinău, Republica Moldova

(540)



R A P I D R E N T C A R

(526) Elementele mărcii asupra cărora solicitantul declară că renunță la invocarea oricărui drept

exclusiv: „RENT”, cu excepția executării grafice deosebite.

(511) NCL(12-2024)

35 - publicitate; administrarea, organizarea și managementul afacerilor; lucrări de birou;

39 - transport; ambalarea și depozitarea mărfurilor; organizarea de călătorii.

(531) CFE(9) 18.01.21; 26.02.18; 27.05.01; 27.05.14.

(210) **053053**

(220) 28.02.2024

(730) **BOLOCAN FIODOR, întreprindere individuală, MD**Str. Nucarilor nr. 47,
MD-6801, Ialoveni, Republica Moldova

(540)



(511) NCL(12-2024)

20 - mobile, oglinzi, rame pentru tablouri; containere, nemetalice, pentru depozitare sau transport; oase neprelucrate sau semiprelucrate, coarne, fanoane de balenă sau sidef; scoici; spumă de mare; chihlimbar galben;

35 - publicitate; administrarea, organizarea și managementul afacerilor; lucrări de birou;

37 - servicii de construcții; servicii de instalații și reparații; extracții miniere, foraje pentru extracția de petrol și gaze;

39 - transport; ambalarea și depozitarea mărfurilor; organizarea de călătorii;

42 - servicii științifice și tehnologice, precum și servicii de cercetare și creație, referitoare la acestea; servicii de analiză industrială, cercetare industrială și proiectare industrială; servicii de control al calității și de autentificare; crearea și dezvoltarea calculatoarelor și programelor de calculator.

(531) CFE(9) 07.01.24; 07.03.02; 12.01.01; 12.01.10; 12.01.19; 13.03.01; 13.03.23; 26.04.16; 27.05.09.

(210) **053062**
 (220) 29.02.2024
 (730) **VERIORG S.R.L., MD**
 Str. Ciuflea nr. 32, of. 1,
 MD-2001, Chişinău, Republica Moldova
 (540)

GOLD CROWN

(511) NCL(12-2024)
 33 - băuturi alcoolice, cu excepția berii; preparate alcoolice pentru fabricarea băuturilor;
 35 - publicitate; administrarea, organizarea și managementul afacerilor; lucrări de birou.

(210) **053067**
 (220) 27.02.2024
 (730) **WEBLAB ONLINE S.R.L., MD**
 Str. Bujorilor nr. 7,
 MD-2009, Chişinău, Republica Moldova
 (540)



(526) Elementele mărcii asupra cărora solicitantul declară că renunță la invocarea oricărui drept exclusiv: „.md”, cu excepția executării grafice deosebite.
 (591) Culori revendicate: roșu-deschis, negru.
 (511) NCL(12-2024)
 35 - publicitate; administrarea, organizarea și managementul afacerilor; lucrări de birou; informații comerciale asistate de calculator; servicii de consultanță comercială privind utilizarea calculatoarelor; promovare de produse și servicii ale altor persoane prin intermediul unei rețele; oferire de servicii de registre cu informații pentru afaceri, într-o rețea globală de calculatoare; optimizarea traficului pe site; publicitate pentru site-urile web ale firmelor; închiriere de spațiu publicitar pe Internet; furnizare de informații de afaceri prin intermediul unui site; indexare web în scop comercial sau publicitar; promovare,

publicitate și marketing pentru pagini web online; promovare on-line de rețele informatizate și pagini web; optimizarea motoarelor de căutare pentru promovarea site-urilor altor persoane; servicii de marketing în domeniul optimizării traficului pe site-uri web; furnizare de spațiu pe pagini web pentru promovarea de produse și servicii; promovare de produse și servicii ale terților prin intermediul anunțurilor publicitare pe pagini de Internet;

42 - servicii științifice și tehnologice, precum și servicii de cercetare și creație, referitoare la acestea; servicii de analiză industrială, cercetare industrială și proiectare industrială; servicii de control al calității și de autentificare; crearea și dezvoltarea calculatoarelor și programelor de calculator; proiectare de software; proiectare de programe de calculator; creare de software; dezvoltare de software; inginerie de software informatic; instalarea de programe; cercetare în materie de software de calculator; portarea softului; închirierea de programe informatice; consultanță în domeniul programelor de calculator; consultanță în domeniul tehnologiei informației; servicii de consultanță în materie de tehnologie a informației (IT); servicii de consultanță în materie de hardware și software de calculator; consultanță în domeniul rețelelor și aplicațiilor pentru cloud computing; găzduirea site-urilor de Internet (site-uri web); creare de pagini web; proiectare de site-uri web; servicii de proiectare de pagini web; servicii de dezvoltare de pagini web; proiectare de portaluri web; găzduire de portaluri web; analiza sistemelor informatice; proiectarea sistemelor informatice; dezvoltare de sisteme informatice; servicii de integrare a sistemelor informatice; configurare de sisteme și rețele informatice; integrare de sisteme informatice și rețele de calculatoare; consultanță în materie de sisteme informatice; servicii de informare privind tehnologia informației; compilare de informații privind tehnologia informației; furnizare de informații privind tehnologia informației; servicii de consultanță și informații despre tehnologia informației; creare și design de indexuri de informații bazate pe site-uri web pentru alte persoane (servicii de tehnologia informației); servicii de inginerie referitoare la prelucrarea automată a datelor; proiectare și dezvoltare de software pentru prelucrarea datelor; realizare de programe de calculator pentru prelucrarea datelor; consultanță în inginerie referi-

toare la prelucrarea datelor; actualizare de software pentru prelucrarea datelor; programare pentru calculatoare pentru prelucrarea datelor; configurare de software de calculator; design grafic asistat de calculator.

(531) CFE(9) 19.13.01; 19.13.22; 21.03.21; 26.01.05; 27.05.01; 29.01.12.

(210) **053092**

(220) 29.02.2024

(730) **TAGAER S.R.L., societate comercială, MD**
Str. Mesager nr. 5/2, ap. 17,
MD-2069, Chișinău, Republica Moldova

(540)

TAG - TEX

(511) NCL(12-2024)

24 - textile și înlocuitori de textile; lenjerie de uz casnic; perdele din material textil sau plastic;

25 - îmbrăcăminte, încălțăminte, articole care servesc la acoperirea capului.

(531) CFE(9) 27.05.15.

Mărci înregistrate în baza cererilor acceptate parțial

(111) **32131**
 (151) 12.03.2024
 (181) 24.09.2032
 (210) 050554
 (220) 24.09.2022
 (730) **BOIAR GRUP S.R.L., MD**
 Str. Sfânta Treime nr. 13, of. 15,
 MD-2093, Grătiești, Chișinău, Republica
 Moldova
 (540)



(526) Elementele mărcii asupra cărora nu se extin-
 de dreptul exclusiv: „PASTA PREFERITA”,
 cu excepția executării grafice deosebite.
 (591) Culori revendicate: alb, roșu, verde, negru.
 (511) NCL(11-2022)
 30 - paste făinoase și tăiței.
 (531) CFE(8) 26.11.07; 26.11.13; 27.05.09;
 29.01.14.

(111) **39156**
 (151) 05.02.2024
 (181) 13.07.2031
 (210) 048426
 (220) 13.07.2021
 (730) **POLEACOV Denis, MD**
 Str. Pionerscaia nr. 3, ap. 44,
 MD-3200, Bender, Republica Moldova
 (540)



(526) Elementele mărcii asupra cărora nu se extin-
 de dreptul exclusiv: „5”, cu excepția execută-
 rii grafice deosebite.
 (591) Culori revendicate: alb, roșu.
 (511) NCL(11-2021)
 35 - publicitate; managementul, organizarea și
 administrarea afacerilor comerciale; lucrări
 de birou;
 38 - servicii de telecomunicații;
 41 - educație; instruire; divertisment; activități
 sportive și culturale.
 (531) CFE(8) 26.04.04; 26.04.11; 26.04.17;
 26.04.18; 27.05.17; 27.07.21; 27.07.24;
 29.01.12.

(111) **39155**
 (151) 06.02.2024
 (181) 21.12.2032
 (210) 050938
 (220) 21.12.2022
 (730) **IEȘEANU Radu, MD**
 Str. Valeriu Cupcea nr. 11,
 MD-2009, Chișinău, Republica Moldova
 (540)

MUȘATINII

(511) NCL(11-2022)
 33 - vinuri și băuturi pe bază de vin.

- (111) **39163**
 (151) 16.01.2024
 (181) 18.06.2031
 (210) 052869
 (220) 18.06.2021
 (310) AM 12899/2020
 (320) 18.12.2020
 (330) AT
 (580) 16.01.2024
 (800) 1626050, 18.06.2021. EM
 (730) **OMV DOWNSTREAM GMBH, AT**
 Trabrennstrasse 6-8, 1020 Viena, Austria
 (540)



- (526) Elementele mărcii asupra cărora nu se extinde dreptul exclusiv: părțile reprezentării în culoarea gri nu fac parte din marca comercială, ci servesc doar ca ilustrație.
- (591) Culori revendicate: albastru, verde, alb.
- (511) NCL(11-2021)
- 01 - preparate chimice destinate utilizării ca aditivi la combustibili pentru îmbunătățirea combustiei; aditivi chimici pentru combustibili pentru motoare; hidrogen;
- 04 - combustibili; aditivi nechimici pentru combustibili; combustibili pentru iluminat; energie electrică; lubrifianți; uleiuri industriale;
- 35 - servicii de comerț cu amănuntul al produselor alimentare și băuturilor; servicii de comerț cu amănuntul a produselor de uz casnic, și anume aprinzători, adevizi, veselă, vase și recipiente, articole de curățare, ustensile cosmetice și de toaletă, ustensile de igienă, articole pentru îngrijirea îmbrăcăminte și încălțăminte, precum piese și accesorii pentru produsele sus-menționate; servicii de comerț cu amănuntul a articolelor de călătorie, și anume conținut înregistrat, dispozitive de navigație, de ghidare, de urmărire, de localizare, de orientare și de realizare a hărților, precum piese și accesorii pentru produsele sus-menționate; servicii de comerț cu amănuntul a revistelor, articolelor de papetărie, jucăriilor; servicii de comerț cu amă-

nuntul a produselor electrice, și anume echipamente de comunicații, dispozitive audio și radioreceptoare, aparate, instrumente pentru acumularea și stocarea energiei electrice, aparate de iluminat, ventilatoare, dispozitive de indicare cu laser, dispozitive electrice de captare a imaginii, echipamente de gătit, încălzit, răcit și tratat alimente și băuturi; servicii de comerț cu amănuntul a tehnologiilor informaționale și dispozitivelor audio-vizuale, multimedia și fotografice, echipamente foto, ochelari, textile, genți; servicii de comerț cu amănuntul în legătură cu echipamente pentru vehicule, și anume lubrifianți, lichid de frână, aditivi chimici și nechimici pentru carburanți și lubrifianți, antigel, preparate pentru curățare și parfumare; servicii de comerț cu amănuntul a pieselor de schimb pentru vehicule, accesorii pentru vehicule, carburanți, uleiuri de motor; servicii de comerț cu amănuntul a florilor, cadourilor, precum și suvenirilor, și anume bijuterii, instrumente de măsurare a timpului, brelocuri de chei, cutii de bijuterii și cutii de ceasuri, precum piese și accesorii pentru bunurile sus-menționate, suporturi pentru bani, ornamente pentru păr; servicii de comerț cu amănuntul a bunurilor decorative, și anume statui, figurine, plăci, ornamente, decorațiuni și opere de artă din metal comun, hârtie, carton, piatră, beton, marmură, lemn, rășină de lemn, ceară, ipsos, plastic, mica, cauciuc, gutapercă, plută, stuf, trestie, răchită, corn, os, fildeș, os de balenă, scoică, chihlimbar, sidef, spumă de mare, porțelan, ceramică, faianță, teracotă, sticlă, blană, piele, piei de animale sau imitații ale tuturor acestor materiale; servicii de comerț cu amănuntul a produselor decorative, și anume statui, figurine, plăci, ornamente, decorațiuni și opere de artă realizate din/sau acoperite cu metale prețioase, metale semi-prețioase sau pietre prețioase, imitații ale acestora, precum mobilier și obiecte de mobilier, exponate, standuri și indicatoare, fructe, flori și legume artificiale; servicii de comerț cu amănuntul a tutunului, articolelor pentru fumători, tichetelor de evenimente; regrouparea, în beneficiul terților, a unei game largi de permise pentru utilizare a drumurilor (carduri de taxare), care permit consumatorilor să compare și să achiziționeze în mod convenabil aceste bunuri; servicii de comerț cu amănuntul și angro a substanțelor chimice, materialelor chimice, preparatelor chimice și elementelor naturale pentru uz industrial sau științific, hidrogen, combustibili, aditivi chimici sau nechimici pentru combustibili,

combustibili pentru iluminat, lubrifianti, uleiuri industriale, apă caldă, apă medicinală și minerală; servicii de analiză și cercetare a afacerilor în legătură cu aprovizionarea de urgență cu substanțe chimice, materiale chimice, preparate chimice și elemente naturale pentru uz industrial sau științific, combustibili, combustibili pentru iluminat, lubrifianti, uleiuri industriale, hidrogen, energie electrică; servicii de comerț cu amănuntul a produselor de uz casnic, și anume instrumentelor de preparare a alimentelor, cuțitelor și tacâmurilor de bucătărie, precum piese și accesorii pentru produsele sus-menționate, instrumente ajutoare pentru hrănire și suzete, corpuri de iluminat și reflectoare de iluminat, echipamente de gătit, încălzire, răcire și tratare a alimentelor și băuturilor, precum piese și accesorii pentru produsele sus-menționate, adăposturi și paturi pentru animale; servicii de comerț cu amănuntul a produselor de hârtie de unică folosință, produse tipărite, umbrele și umbreluțe de soare, bastoane, articole pentru acoperit capul, articole de cusut; consiliere, consultanță și informații în legătură cu serviciile sus-menționate, incluse în această clasă;

- 37 - repararea, întreținerea, realimentarea și re-încărcarea vehiculelor; stații de service-uri pentru vehicule (realimentare și mentenanță); curățarea și spălarea automobilelor; consiliere, consultanță și informații în legătură cu serviciile sus-menționate, incluse în această clasă;
- 43 - servicii de furnizare a alimentelor și băuturilor; servicii de cafea; servicii de cantină; servicii de restaurant; servicii de snack-bar;
- 44 - furnizarea dușurilor publice, grupurilor sanitare și toaletelor.

(531) CFE(8) 07.01.15; 07.01.24; 20.05.07; 29.01.15.

(111) **39164**

(151) 16.01.2024

(181) 18.06.2031

(210) 052870

(220) 18.06.2021

(310) AM 12900/2020

(320) 18.12.2020

(330) AT

(580) 16.01.2024

(800) 1625203, 18.06.2021. EM

(730) **OMV DOWNSTREAM GMBH, AT**

Trabrennstrasse 6-8, 1020 Viena, Austria

(540)



(526) Elementele mărcii asupra cărora nu se extinde dreptul exclusiv: fundalul întunecat (care reflectă impresia unui cer de noapte) și părțile reprezentării în culoarea gri nu fac parte din marca comercială, ci servesc doar ca ilustrație.

(591) Culori revendicate: albastru, verde, alb.

(511) NCL(11-2021)

- 01 - preparate chimice destinate utilizării ca aditivi la combustibili pentru îmbunătățirea combustiei; aditivi chimici pentru combustibili pentru motoare; hidrogen;
- 04 - combustibili; aditivi nechimici pentru combustibili; combustibili pentru iluminat; energie electrică; lubrifianti; uleiuri industriale;
- 35 - servicii de comerț cu amănuntul al produselor alimentare și băuturilor; servicii de comerț cu amănuntul a produselor de uz casnic, și anume aprinzători, adezivi, veselă, vase și recipiente, articole de curățare, ustensile cosmetice și de toaletă, ustensile de igienă, articole pentru îngrijirea îmbrăcăminte și încălțăminte, precum piese și accesorii pentru produsele sus-menționate; servicii de comerț cu amănuntul a articolelor de călătorie, și anume conținut înregistrat, dispozitive de navigație, de ghidare, de urmărire, de localizare, de orientare și de realizare a hărților, precum piese și accesorii pentru produsele sus-menționate; servicii de comerț cu amănuntul a revistelor, articolelor de papetărie, jucăriilor; servicii de comerț cu amănuntul a produselor electrice, și anume echipamente de comunicații, dispozitive audio și radioreceptoare, aparate, instrumente pentru acumularea și stocarea energiei electrice, aparate de iluminat, ventilatoare, dispozitive de indicare cu laser, dispozitive electrice de captare a imaginii, echipamente de gătit, încălzit, răcit și tratat alimente și băuturi; servicii de comerț cu amănuntul a tehnologiilor informaționale și dispozitivelor audio-vizuale,

multimedia și fotografice, echipamente foto, ochelari, textile, genți; servicii de comerț cu amănuntul în legătură cu echipamente pentru vehicule, și anume lubrifianți, lichid de frână, aditivi chimici și nechimici pentru carburanți și lubrifianți, antigel, preparate pentru curățare și parfumare; servicii de comerț cu amănuntul a pieselor de schimb pentru vehicule, accesorii pentru vehicule, carburanți, uleiuri de motor; servicii de comerț cu amănuntul a florilor, cadourilor, precum și suvenirilor, și anume bijuterii, instrumente de măsurare a timpului, brelocuri de chei, cutii de bijuterii și cutii de ceasuri, precum piese și accesorii pentru bunurile sus-menționate, suporturi pentru bani, ornamente pentru păr; servicii de comerț cu amănuntul a bunurilor decorative, și anume statui, figurine, plăci, ornamente, decorațiuni și opere de artă din metal comun, hârtie, carton, piatră, beton, marmură, lemn, rășină de lemn, ceară, ipsos, plastic, mica, cauciuc, gutapercă, plută, stuf, trestie, răchită, corn, os, fildeș, os de balenă, scoică, chihlimbar, sidex, spumă de mare, porțelan, ceramică, faianță, teracotă, sticlă, blană, piele, piei de animale sau imitații ale tuturor acestor materiale; servicii de comerț cu amănuntul a produselor decorative, și anume statui, figurine, plăci, ornamente, decorațiuni și opere de artă realizate din/sau acoperite cu metale prețioase, metale semi-prețioase sau pietre prețioase, imitații ale acestora, precum mobilier și obiecte de mobilier, exponate, standuri și indicatoare, fructe, flori și legume artificiale; servicii de comerț cu amănuntul a tutunului, articolelor pentru fumători; regrouparea, în beneficiul terților, a unei game largi de permise pentru utilizare a drumurilor (carduri de taxare), care permit consumatorilor să compare și să achiziționeze în mod convenabil aceste bunuri; servicii de comerț cu amănuntul și angro a substanțelor chimice, materialelor chimice, preparatelor chimice și elementelor naturale pentru uz industrial sau științific, hidrogen, combustibili, aditivi chimici sau nechimici pentru combustibili, combustibili pentru iluminat, lubrifianți, uleiuri industriale, apă caldă, apă medicinală și minerală; servicii de analiză și cercetare a afacerilor în legătură cu aprovizionarea de urgență cu substanțe chimice, materiale chimice, preparate chimice și elemente naturale pentru uz industrial sau științific, combustibili, combustibili pentru iluminat, lubrifianți, uleiuri industriale, hidrogen, energie electrică; servicii de comerț cu amănuntul a produselor de uz

casnic, și anume instrumentelor de preparare a alimentelor, cuțitelor și tacâmurilor de bucătărie, precum piese și accesorii pentru produsele sus-menționate, instrumente ajutoare pentru hrănire și suzete, corpuri de iluminat și reflectoare de iluminat, echipamente de gătit, încălzire, răcire și tratare a alimentelor și băuturilor, precum piese și accesorii pentru produsele sus-menționate, adăposturi și paturi pentru animale; servicii de comerț cu amănuntul a produselor de hârtie de unică folosință, produse tipărite, umbrele și umbreluțe de soare, bastoane, articole pentru acoperit capul, articole de cusut; consiliere, consultanță și informații în legătură cu serviciile sus-menționate, incluse în această clasă;

- 37 - repararea, întreținerea, realimentarea și re-încărcarea vehiculelor; stații de service-uri pentru vehicule (realimentare și mentenanță); curățarea și spălarea automobilelor; consiliere, consultanță și informații în legătură cu serviciile sus-menționate, incluse în această clasă;
- 43 - servicii de furnizare a alimentelor și băuturilor; servicii de cafea; servicii de cantină; servicii de restaurant; servicii de snack-bar;
- 44 - furnizarea dușurilor publice, grupurilor sanitare și toaletelor.
- (531) CFE(8) 07.01.15; 07.01.24; 20.05.07; 29.01.15.

- (111) **39165**
 (151) 08.02.2024
 (181) 20.12.2032
 (210) 050922
 (220) 20.12.2022
 (730) **TAROL-DD S.R.L., MD**
 Str. Jubiliară nr. 41a, MD-2019,
 Codru, Chișinău, Republica Moldova
- (540)

Chocotime

- (511) NCL(11-2022)
- 30 - cafea, ceai și înlocuitori ai acestora; orez, paste făinoase și tăiței; tapioca și sago; făină și preparate din cereale; pâine; înghețată, șerburi și alte înghețate comestibile; zahăr, miere, sirop de melasă; drojdie, praf de copt; sare, condimente, mirodenii, plante aromatice conservate; oțet, sosuri și alte condimente; gheață (apă înghețată);

35 - publicitate; administrarea, organizarea și managementul afacerilor; lucrări de birou.

(111) **39166**

(151) 08.02.2024

(181) 16.12.2032

(210) 050929

(220) 16.12.2022

(730) **AUTOCAR IMEX S.R.L., MD**

Str. Calea Basarabiei nr. 2,
MD-2023, Chișinău, Republica Moldova

(540)



(511) NCL(11-2022)

36 - servicii financiare, monetare și bancare; servicii de asigurări; afaceri imobiliare.

(531) CFE(8) 07.03.11; 07.03.12; 27.05.01; 27.05.08.

(111) **39172**

(151) 09.02.2024

(181) 26.01.2033

(210) 051082

(220) 26.01.2023

(730) **EȘANU Oxana, MD**

Str. Andrei Vînaru nr. 5, MD-2019,
Codru, Chișinău, Republica Moldova

(540)



(526) Elementele mărcii asupra cărora nu se extinde dreptul exclusiv: „M”, „MUST HAVE”, cu excepția executării grafice deosebite.

(591) Culori revendicate: alb, roz.

134

(511) NCL(12-2023)

16 - hârtie și carton; produse de imprimare; articole pentru legătorie; fotografii; articole de papetărie și de birou, cu excepția mobilei; adezivi pentru papetărie sau menaj; materiale de desen și materiale pentru artiști; pensule; materiale didactice și de instruire; foi, folii și pungi din plastic pentru împachetare și ambalare; caractere și clișee tipografice;

35 - publicitate; administrarea, organizarea și managementul afacerilor; lucrări de birou;

41 - educație; instruire; divertisment; activități sportive și culturale.

(531) CFE(9) 27.05.01; 27.05.21; 29.01.12.

(111) **39173**

(151) 12.02.2024

(181) 09.01.2033

(210) 050996

(220) 09.01.2023

(730) **SOLAR-PRIME S.R.L., MD**

Bd. Moscova nr. 11, ap.(of.) 460,
MD-2068, Chișinău, Republica Moldova

(540)

E-PRIME

(511) NCL(12-2023)

09 - aparate și instrumente științifice, pentru cercetare, de navigare, geodezice, fotografice, cinematografice, audiovizuale, optice, de cântărire, de măsurare, de semnalizare, de detectare, de testare, de verificare, de salvare și didactice; aparate și instrumente pentru conducerea, distribuția, transformarea, acumularea, reglarea sau controlul distribuției sau utilizării energiei electrice; aparate și instrumente pentru înregistrarea, transmiterea, reproducerea sau procesarea sunetului, imaginilor sau a datelor; suporturi media înregistrate și descărcabile, software pentru calculatoare, suporturi media digitale sau analogice de înregistrare și de stocare fără conținut; mecanisme pentru aparate cu preplată; case de marcat, dispozitive de calculat; calculatoare și dispozitive periferice pentru calculatoare; costume de scafandru, măști pentru scafandri, dopuri de urechi pentru scafandri, clești de nas pentru scafandri și înotători, mănuși pentru scafandri, aparate de respirat pentru înot subacvatic; extincătoare; toate produsele sus-menționate, cu excepția aplicațiilor software și aplicațiilor soft-

ware descărcabile pentru gestionarea relațiilor cu clienții în industria energetică, în special pentru gestionarea contractelor și a relațiilor cu clienții, permițând clienților să acceseze informațiile despre cont și să efectueze tranzacții comerciale;

- 11 - aparate și instalații de iluminat, de răcire, de coacere, de uscare, de ventilare, de distribuire a apei și de uz sanitar.

(111) **39174**

(151) 10.02.2024

(181) 03.08.2032

(210) 050365

(220) 03.08.2022

(730) **NOVACOV Igor, MD**

Str. Viilor, MD-6324, Sărata-Nouă, Leova, Republica Moldova

DICUSAR Iurie, MD

Str. V. Dokuceaev nr. 36,

MD-2021, Chișinău, Republica Moldova

(540)



(526) Elementele mărcii asupra cărora nu se extinde dreptul exclusiv: „FRUCT”, cu excepția executării grafice deosebite.

(591) Culori revendicate: verde, violet.

(511) NCL(11-2022)

29 - fructe conservate, congelate, uscate și fierte; jeleuri, dulcețuri, compoturi;

31 - fructe proaspete;

32 - băuturi din fructe și sucuri de fructe;

35 - servicii on-line de tranzacționare, și anume servicii de operare on-line pe piețe pentru

vânzătorii și cumpărătorii de produse și servicii; servicii on-line de tranzacționare în care vânzătorii afișează produsele sau serviciile care urmează să fie oferite spre vânzare, achiziționare sau spre licitare prin intermediul Internetului, în scopul facilitării vânzării de produse și servicii de către terți prin intermediul unei rețele de calculatoare; oferire de răspuns evaluativ și evaluări de produse și servicii oferite de vânzatori, evaluarea valorii și a prețurilor produselor și serviciilor oferite de vânzatori, serviciilor de performanță a cumpărătorilor și vânzătorilor, serviciilor de livrare, precum și experiența globală de tranzacționare în legătură cu acestea; oferirea unui ghid de căutare de publicitate on-line care oferă produse și servicii ale vânzătorilor; oferirea unei baze de date de căutare on-line de evaluare pentru cumpărători și vânzatori; publicitate; gestiunea afacerilor comerciale; administrare comercială; lucrări de birou; servicii de comercializare pentru terți prestate de supermarketuri, hipermarketuri, buticuri, magazine, gherete, chioșcuri și tarabe.

(531) CFE(8) 05.03.14; 05.07.13; 05.07.22; 05.07.23; 27.03.11; 27.05.17; 29.01.12.

(111) **39178**

(151) 13.02.2024

(181) 15.03.2031

(210) 047694

(220) 15.03.2021

(730) **GRUPA MASPEX Sp. z o. o., PL**

ul. Legionów 37, 34-100 Wadowice, Polonia

(540)



- (526) Elementele mărcii asupra cărora nu se extinde dreptul exclusiv: „T”, cu excepția executării grafice deosebite.
- (591) Culori revendicate: verde-deschis, roșu, alb, albastru-deschis, albastru-închis, maro, negru, galben-deschis.
- (511) NCL(11-2021)
- 30 - batoane de cereale; gustări pe bază de cereale; fulgi de cereale uscate; turte dulci; pateuri (patiserie); torturi; biscuiți Petit-beurre; prăjituri de cereale pentru consum uman; dulciuri; fondante (cofetărie); bomboane zaharicale, dulciuri sub formă de batoane, gumă de mestecat; bomboane; gofre; jeleuri de fructe (cofetărie); biscuiți; sorbete (înghețată pe bază de apă); înghețată pe bază de iaurt (predomină înghețata); gheață pentru răcire; gheață alimentară, înghețată, iaurt înghețat și șerbeturi; biscuiți sărați; biscuiți crocanți din cereale; fulgi de porumb; miere; preparate din cereale acoperite cu zahăr și miere; sosuri de fructe; produse de cofetărie cu cremă-spumă; plăcinte; prăjituri; briose; cafea; ceai; cacao; zahăr; orez; înlocuitori de cafea; mirodenii; ciocolată;
- 32 - băuturi nealcoolice, sucuri, sucuri de fructe, sucuri din amestec de fructe, băuturi de fructe, nectaruri de fructe, siropuri, apă minerală, bere.
- (531) CFE(8) 03.01.14; 03.01.16; 03.01.22; 03.01.25; 27.05.03; 27.05.12; 29.01.15.

- (111) **39179**
- (151) 15.02.2024
- (181) 21.12.2032
- (210) 050948
- (220) 21.12.2022
- (730) **OLISGRUP S.R.L., MD**
MD-3739, Zubrești, Strășeni, Republica Moldova
- (540)



Blade®
From better to best

- (526) Elementele mărcii asupra cărora nu se extinde dreptul exclusiv: „Blade”, „From better to best”, „®”, cu excepția executării grafice deosebite.
- (511) NCL(11-2022)
- 07 - mașini, mașini-unelte, unelte acționate electric; motoare, cu excepția celor pentru vehiculele terestre; componente de cuplare și transmisie a mașinilor, cu excepția celor pentru vehiculele terestre; unelte agricole, altele decât unelte de mână, acționate manual; incubatoare pentru ouă; mașini automate de vânzare;
- 08 - scule și instrumente de mână, acționate manual; cuțite, furculițe și linguri; arme albe, cu excepția armelor de foc; aparate de ras.
- (531) CFE(8) 14.07.16; 26.07.25; 26.13.25; 27.05.01.

- (111) **39180**
- (151) 15.02.2024
- (181) 29.12.2032
- (210) 050975
- (220) 29.12.2022
- (730) **FRUCTUSEZON S.R.L., MD**
MD-7728, Răzeni, Ialoveni, Republica Moldova
- (540)

LIRÓ

- (511) NCL(11-2022)
- 29 - fructe și legume conservate, congelate, uscate și fierte; jeleuri, dulcețuri, compoturi; ouă; lapte, brânzeturi, unt, iaurt și alte produse lactate; uleiuri și grăsimi comestibile;
- 31 - produse agricole, de acvacultură, horticoale și forestiere, brute și neprelucrate; cereale și semințe crude și neprocesate; fructe și legume proaspete, plante aromatice proaspete; plante și flori naturale; bulbi, răsaduri și semințe pentru plantare; animale vii; hrană și băuturi pentru animale; malț.
- (531) CFE(8) 05.03.15; 05.07.23; 05.09.23; 27.03.11; 27.05.08.

(111) **39188**
 (151) 16.02.2024
 (181) 21.12.2032
 (210) 050958
 (220) 21.12.2022
 (730) **OLISGRUP S.R.L., MD**
 MD-3739, Zubrești, Strășeni, Republica Moldova
 (540)



(511) NCL(11-2022)
 07 - motoare, cu excepția celor pentru vehiculele terestre; componente de cuplare și transmisie a mașinilor, cu excepția celor pentru vehiculele terestre; unelte agricole, altele decât unelte de mână, acționate manual; incubatoare pentru ouă; mașini automate de vânzare;
 08 - scule și instrumente de mână, acționate manual; cuțite, furculițe și linguri; arme albe, cu excepția armelor de foc; aparate de ras; toate produsele sus-menționate, cu excepția mașinilor electrice de ras, aparatelor de tuns barba și alte instrumente de tăiere a părului, mașinilor manuale de tăiat (universale).
 (531) CFE(8) 27.05.10; 27.05.17; 27.05.19; 27.05.22.

(111) **39189**
 (151) 16.02.2024
 (181) 04.01.2033
 (210) 050988
 (220) 04.01.2023
 (730) **VERWALTUNG S.R.L., MD**
 Str. Căușeni nr. 12,
 MD-2002, Chișinău, Republica Moldova

(540)

e-CONDOMINIU

(526) Elementele mărcii asupra cărora nu se extinde dreptul exclusiv: „e-Condominium”, cu excepția executării grafice deosebite.
 (591) Culori revendicate: sur, oranj.
 (511) NCL(12-2023)
 35 - publicitate; administrarea, organizarea și managementul afacerilor; lucrări de birou;
 36 - servicii financiare, monetare și bancare; servicii de asigurări; servicii imobiliare;
 37 - servicii de construcții; servicii de instalații și reparații; extracții miniere, foraje pentru extracția de petrol și gaze;
 45 - servicii juridice; servicii de securitate pentru protecția fizică a bunurilor materiale și a persoanelor; servicii matrimoniale, servicii de rețele de socializare on-line; servicii funerare; babysitting.
 (531) CFE(9) 07.03.11; 27.03.15; 27.05.10; 29.01.12.

(111) **39190**
 (151) 16.02.2024
 (181) 13.09.2032
 (210) 050457
 (220) 13.09.2022
 (730) **SIMPLEX-CO S.R.L., societate comercială, MD**
 Str. Alba-Iulia nr. 5A,
 MD-2051, Chișinău, Republica Moldova
 (540)

KÖPERTOP

(511) NCL(11-2022)
 11 - aparate și instalații de iluminat, de încălzire, de răcire, de producere a vaporilor, de coacere, de uscare, de ventilare, de distribuire a apei și instalații sanitare;
 37 - servicii de construcții; servicii de instalare și reparații; extracție minieră, foraje pentru extracția de petrol și de gaze.
 (531) CFE(8) 26.11.13; 27.05.11.

(111) **39191**
 (151) 16.02.2024
 (181) 02.02.2033
 (210) 051141
 (220) 02.02.2023
 (730) **NASTAS Oleg, MD**
 Str. Mihai Eminescu nr. 39,
 MD-5801, Telenești, Republica Moldova
 (540)

 **Lucru**

- (526) Elementele mărcii asupra cărora nu se extinde dreptul exclusiv: „Lucru”, cu excepția executării grafice deosebite.
- (591) Culori revendicate: alb, negru, gri de diferite nuanțe.
- (511) NCL(12-2023)
 09 - aparate și instrumente științifice, pentru cercetare, de navigare, geodezice, fotografice, cinematografice, audiovizuale, optice, de cântărire, de măsurare, de semnalizare, de detectare, de testare, de verificare, de salvare și didactice; aparate și instrumente pentru conducerea, distribuția, transformarea, acumularea, reglarea sau controlul distribuției sau utilizării energiei electrice; aparate și instrumente pentru înregistrarea, transmiterea, reproducerea sau procesarea sunetului, imaginilor sau a datelor; suporturi media înregistrate și descărcabile, software pentru calculatoare, suporturi media digitale sau analogice de înregistrare și de stocare fără conținut; mecanisme pentru aparate cu preplată; case de marcat, dispozitive de calcul; calculatoare și dispozitive periferice pentru calculatoare; costume de scafandru, măști pentru scafandri, dopuri de urechi pentru scafandri, clești de nas pentru scafandri și înotători, mănuși pentru scafandri, aparate de respirat pentru înot subacvatic; extinctoare;
- 37 - servicii de construcții; servicii de instalații și reparații; extracții miniere, foraje pentru extracția de petrol și gaze;
- 39 - transport; ambalarea și depozitarea mărfurilor; organizarea de călătorii.
- (531) CFE(9) 26.04.04; 27.05.01; 29.01.13.

(111) **39192**
 (151) 16.02.2024
 (181) 02.02.2033
 (210) 051142
 (220) 02.02.2023
 (730) **NASTAS Oleg, MD**
 Str. Mihai Eminescu nr. 39,
 MD-5801, Telenești, Republica Moldova
 (540)

 **MUNCA**

- (526) Elementele mărcii asupra cărora nu se extinde dreptul exclusiv: „MUNCA”, cu excepția executării grafice deosebite.
- (511) NCL(12-2023)
 09 - aparate și instrumente științifice, pentru cercetare, de navigare, geodezice, fotografice, cinematografice, audiovizuale, optice, de cântărire, de măsurare, de semnalizare, de detectare, de testare, de verificare, de salvare și didactice; aparate și instrumente pentru conducerea, distribuția, transformarea, acumularea, reglarea sau controlul distribuției sau utilizării energiei electrice; aparate și instrumente pentru înregistrarea, transmiterea, reproducerea sau procesarea sunetului, imaginilor sau a datelor; suporturi media înregistrate și descărcabile, software pentru calculatoare, suporturi media digitale sau analogice de înregistrare și de stocare fără conținut; mecanisme pentru aparate cu preplată; case de marcat, dispozitive de calcul; calculatoare și dispozitive periferice pentru calculatoare; costume de scafandru, măști pentru scafandri, dopuri de urechi pentru scafandri, clești de nas pentru scafandri și înotători, mănuși pentru scafandri, aparate de respirat pentru înot subacvatic; extinctoare;
- 37 - servicii de construcții; servicii de instalații și reparații; extracții miniere, foraje pentru extracția de petrol și gaze;
- 39 - transport; ambalarea și depozitarea mărfurilor; organizarea de călătorii.
- (531) CFE(9) 24.17.25; 27.05.01; 27.05.07.

(111) **39194**
 (151) 15.02.2024
 (181) 21.07.2032
 (210) 050266
 (220) 21.07.2022
 (730) **MUNTEAN Ivan, MD**
 Str. Alexandr Puşkin nr. 15, ap. 14,
 MD-2012, Chişinău, Republica Moldova
 (540)

7000 ani sub vin
 ЛЕТ ПОД ВИНОМ
 years under wine

(526) Elementele mărcii asupra cărora nu se extinde dreptul exclusiv: „7000”, cu excepția executării grafice deosebite.
 (511) NCL(11-2022)
 33 - băuturi alcoolice, cu excepția berii; preparate alcoolice pentru fabricarea băuturilor;
 35 - publicitate; administrarea, organizarea și managementul afacerilor; lucrări de birou;
 41 - educație; instruire; divertisment; activități sportive și culturale;
 43 - servicii de alimentație publică; servicii de cazare temporară.
 (531) CFE(8) 27.05.01; 27.07.11; 28.05.00.

(111) **39196**
 (151) 18.02.2024
 (181) 04.05.2033
 (210) 051590
 (220) 04.05.2023
 (730) **PRISACARI Igor, MD**
 MD-6654, Zăluceni, Florești, Republica Moldova

(540)



nistru
Fest

(526) Elementele mărcii asupra cărora nu se extinde dreptul exclusiv: „nistru”, „fest”, cu excepția executării grafice deosebite.
 (591) Culori revendicate: alb, galben, oranj, roz, violet.
 (511) NCL(12-2023)
 35 - publicitate; administrarea, organizarea și managementul afacerilor; lucrări de birou;
 41 - educație; instruire; divertisment; activități sportive și culturale.
 (531) CFE(9) 02.09.01; 06.03.02; 06.03.05; 06.19.01; 10.03.01; 27.05.01; 29.01.15.

(111) **39207**
 (151) 21.02.2024
 (181) 12.01.2033
 (210) 051018
 (220) 12.01.2023
 (730) **Philip Morris Products S.A., CH**
 Quai Jeanrenaud 3, 2000 Neuchâtel, Elveția
 (540)

VEEV CANARY BURST

(526) Elementele mărcii asupra cărora nu se extinde dreptul exclusiv: „CANARY”.
 (511) NCL(12-2023)

34 - vaporizatoare cu fir pentru țigări electronice și dispozitive electronice de fumat; tutun, brut sau prelucrat; produse din tutun, inclusiv țigări de foi, țigarete, cigarillos, tutun pentru rularea propriilor țigarete, tutun de pipă, tutun de mestecat, tutun de prizat, kretek; snus; înlocuitori de tutun (cu excepția celor pentru uz medical); articole pentru fumători, inclusiv foite și tuburi pentru țigarete, filtre pentru țigarete, recipiente de tutun, tabachere pentru țigarete și scrumiere pentru fumători, pipe, dispozitive de buzunar pentru rularea țigaretelor, brichete pentru fumători; chibrituri; bețe de tutun, produse din tutun pentru a fi încălzite, dispozitive electronice și părți ale acestora pentru încălzirea țigaretelor sau a tutunului pentru eliberarea de aerosoli care conțin nicotină pentru inhalare; soluții de nicotină lichidă pentru utilizare în țigări electronice; dispozitive electronice de fumat; țigări electronice; țigări electronice folosite ca înlocuitori ai țigărilor tradiționale; dispozitive electronice pentru inhalarea aerosolilor care conțin nicotină; dispozitive de vaporizare orale pentru fumători, produse din tutun și înlocuitori de tutun; articole pentru țigări electronice destinate fumătorilor; piese și accesorii pentru produsele sus-menționate incluse în clasa 34; stingătoare pentru țigarete și țigări de foi încălzite, precum și pentru bețe de tutun încălzite; huse pentru țigări electronice reîncărcabile.

(111) **39208**
 (151) 21.02.2024
 (181) 12.01.2033
 (210) 051024
 (220) 12.01.2023
 (730) **Philip Morris Products S.A., CH**
 Quai Jeanrenaud 3, 2000 Neuchâtel, Elveția
 (540)

SUNGLOW BURST

(526) Elementele mărcii asupra cărora nu se extinde dreptul exclusiv: „SUNGLOW”.
 (511) NCL(12-2023)
 34 - vaporizatoare cu fir pentru țigări electronice și dispozitive electronice de fumat; tutun, brut sau prelucrat; produse din tutun, inclusiv țigări de foi, țigarete, cigarillos, tutun pentru rularea propriilor țigarete, tutun de pipă, tutun de mestecat, tutun de prizat, kretek; snus; înlocuitori de tutun (cu excepția celor pentru uz medical); articole pentru fumători, inclusiv foite și tuburi pentru țigarete, filtre pentru țigarete, recipiente de tutun, tabachere pen-

de mestecat, tutun de prizat, kretek; snus; înlocuitori de tutun (cu excepția celor pentru uz medical); articole pentru fumători, inclusiv foite și tuburi pentru țigarete, filtre pentru țigarete, recipiente de tutun, tabachere pentru țigarete și scrumiere pentru fumători, pipe, dispozitive de buzunar pentru rularea țigaretelor, brichete pentru fumători; chibrituri; bețe de tutun, produse din tutun pentru a fi încălzite, dispozitive electronice și părți ale acestora pentru încălzirea țigaretelor sau a tutunului pentru eliberarea de aerosoli care conțin nicotină pentru inhalare; soluții de nicotină lichidă pentru utilizare în țigări electronice; dispozitive electronice de fumat; țigări electronice; țigări electronice folosite ca înlocuitori ai țigărilor tradiționale; dispozitive electronice pentru inhalarea aerosolilor care conțin nicotină; dispozitive de vaporizare orale pentru fumători, produse din tutun și înlocuitori de tutun; articole pentru țigări electronice destinate fumătorilor; piese și accesorii pentru produsele sus-menționate incluse în clasa 34; stingătoare pentru țigarete și țigări de foi încălzite, precum și pentru bețe de tutun încălzite; huse pentru țigări electronice reîncărcabile.

(111) **39209**
 (151) 21.02.2024
 (181) 03.03.2033
 (210) 051250
 (220) 03.03.2023
 (730) **Philip Morris Products S.A., CH**
 Quai Jeanrenaud 3, 2000 Neuchâtel, Elveția
 (540)

SUNGLOW WAVE

(526) Elementele mărcii asupra cărora nu se extinde dreptul exclusiv: „SUNGLOW”.
 (511) NCL(12-2023)
 34 - vaporizatoare cu fir pentru țigări electronice și dispozitive electronice de fumat; tutun, brut sau prelucrat; produse din tutun, inclusiv țigări de foi, țigarete, cigarillos, tutun pentru rularea propriilor țigarete, tutun de pipă, tutun de mestecat, tutun de prizat, kretek; snus; înlocuitori de tutun (cu excepția celor pentru uz medical); articole pentru fumători, inclusiv foite și tuburi pentru țigarete, filtre pentru țigarete, recipiente de tutun, tabachere pen-

tru țigarete și scrumiere pentru fumători, pipe, dispozitive de buzunar pentru rularea țigaretelor, brichete pentru fumători; chibrituri; bețe de tutun, produse din tutun pentru a fi încălzite, dispozitive electronice și părți ale acestora pentru încălzirea țigaretelor sau a tutunului pentru eliberarea de aerosoli care conțin nicotină pentru inhalare; soluții de nicotină lichidă pentru utilizare în țigări electronice; dispozitive electronice de fumat; țigări electronice; țigări electronice folosite ca înlocuitori ai țigărilor tradiționale; dispozitive electronice pentru inhalarea aerosolilor care conțin nicotină; dispozitive de vaporizare orale pentru fumători, produse din tutun și înlocuitori de tutun; articole pentru țigări electronice destinate fumătorilor; piese și accesorii pentru produsele sus-menționate incluse în clasa 34; stingătoare pentru țigarete și țigări de foi încălzite, precum și pentru bețe de tutun încălzite; huse pentru țigări electronice reîncărcabile.

(111) **39211**
 (151) 20.02.2024
 (181) 25.04.2033
 (210) 051515
 (220) 25.04.2023
 (730) **TRANGA Andrei, MD**
 Str. Mihail Kogălniceanu nr. 85, ap. 12,
 MD-2009, Chișinău, Republica Moldova
 (540)



(511) NCL(12-2023)
 16 - hârtie și carton; produse de imprimare; articole pentru legătorie; fotografii; articole de papetărie și de birou, cu excepția mobilei; adezivi pentru papetărie sau menaj; materiale de desen și materiale pentru artiști; pensule; materiale didactice și de instruire; foi, folii și pungi din plastic pentru împachetare și ambalare; caractere și clișee tipografice;
 43 - servicii de alimentație publică; servicii de cazare temporară.

(531) CFE(9) 07.01.24; 07.03.01; 07.03.11;
 27.03.15; 27.05.01.

(111) **39215**
 (151) 23.02.2024
 (181) 06.03.2033
 (210) 051262
 (220) 06.03.2023
 (730) **ALIN FLOR S.R.L., MD**
 MD-3532, Ivancea, Orhei, Republica Moldova
 (540)

Mi Olio

(526) Elementele mărcii asupra cărora nu se extinde dreptul exclusiv: „Olio”.
 (511) NCL(12-2023)
 29 - uleiuri comestibile;
 35 - publicitate; administrarea, organizarea și managementul afacerilor; lucrări de birou.

(111) **39216**
 (151) 23.02.2024
 (181) 20.04.2033
 (210) 051511
 (220) 20.04.2023
 (730) **BALABAN INTRAVEST S.R.L., societate comercială, MD**
 MD-5024, Gura Căinarului, Florești, Republica Moldova
 (540)



- (526) Elementele mărcii asupra cărora nu se extinde dreptul exclusiv: „Cola”, „№2”, cu excepția executării grafice deosebite.
- (591) Culori revendicate: alb, negru, roșu.
- (511) NCL(12-2023)
- 32 - bere; ape gazoase și alte băuturi nealcoolice; băuturi din fructe și sucuri de fructe; siropuri și alte preparate pentru fabricarea băuturilor; toate produsele sus-menționate cu gust și/sau conținut de cola;
- 33 - băuturi alcoolice, cu excepția berii; preparate alcoolice pentru fabricarea băuturilor; toate produsele sus-menționate cu gust și/sau conținut de cola.
- (531) CFE(9) 01.01.02; 24.17.09; 27.05.01; 27.07.11; 29.01.13.

- (111) **39220**
- (151) 25.02.2024
- (181) 20.03.2033
- (210) 051376
- (220) 20.03.2023
- (730) **IOXA Lilia, MD**
Str. Grenoble nr. 136/7,
MD-2072, Chișinău, Republica Moldova
- (540)



LILY·CHARME·

AUTOR`S INTIMATE LINGERIE

- (526) Elementele mărcii asupra cărora nu se extinde dreptul exclusiv: „AUTOR`S INTIMATE LINGERIE”, cu excepția executării grafice deosebite.
- (511) NCL(12-2023)
- 24 - textile și înlocuitori de textile; lenjerie de uz casnic; perdele din material textil sau plastic;
- 25 - încălțăminte, articole care servesc la acoperirea capului.
- (531) CFE(9) 05.05.16; 05.05.20; 05.05.21; 24.17.02; 27.05.15.

- (111) **39221**
- (151) 25.02.2024
- (181) 07.04.2033
- (210) 051441
- (220) 07.04.2023
- (730) **COTELEANET Alexandr, MD**
Str. Ginta Latină nr. 21, ap. 195,
MD-2044, Chișinău, Republica Moldova
- (540)

almador

- (511) NCL(12-2023)
- 20 - mobile, oglinzi, rame pentru tablouri; containere, nemetalice, pentru depozitare sau transport; oase neprelucrate sau semiprelucrate, coarne, fanoane de balenă sau sedef; scoici; spumă de mare; chihlimbar galben;
- 35 - publicitate și servicii de comercializare a mobilei.
- (531) CFE(9) 27.05.01.

- (111) **39222**
- (151) 25.02.2024
- (181) 31.05.2033
- (210) 051698
- (220) 31.05.2023
- (730) **CAZACU Gheorghe, MD**
Str. Burebista nr. 2, MD-3737,
Vorniceni, Strășeni, Republica Moldova
- (540)



- (526) Elementele mărcii asupra cărora nu se extinde dreptul exclusiv: „CARS”, „ACCESORII AUTO”, cu excepția executării grafice deosebite.
- (591) Culori revendicate: alb, negru, galben, auriu.
- (511) NCL(12-2023)
- 12 - vehicule; aparate de locomoție terestră, aeriană sau navală;
- 27 - covoare, preșuri, rogojini, linoleum și alte produse pentru acoperirea podelelor; tapete murale, nu din materiale textile;
- 35 - publicitate și comerț cu accesorii pentru automobile, huse adaptate pentru automobile, huse de scaune pentru automobile, covorașe pentru autovehicule.
- (531) CFE(9) 18.01.01; 18.01.09; 18.01.23; 27.05.09; 29.01.14.

- (111) **39223**
- (151) 23.02.2024
- (181) 10.05.2031
- (210) 048072
- (220) 10.05.2021
- (730) **Great Wall Motor Company Limited, CN**
2266 Chaoyang South Street, Baoding, Hebei 071000, China
- (540)

ORA

- (511) NCL(11-2021)
- 12 - vehicule de locomoție terestră, aeriană, navală și pe calea ferată; mașini; automobile; autorulote; vehicule electrice; motoare pentru automobile; motoare pentru vehicule terestre; cutii de viteze pentru vehicule terestre; caroserii pentru automobile; șasiuri pentru automobile; roți de automobile; pneuri pentru autovehicule; tapițerii pentru vehicule; airbaguri (dispozitive de protecție pentru automobile); parașocuri pentru automobile; roți libere pentru vehicule terestre; ambreiaje pentru vehicule terestre; frâne pentru vehicule; capote de motoare pentru vehicule; parbrize; retrovizoare; amortizoare pentru automobile; portiere de vehicule; hamuri de siguranță pentru scaune de vehicule; volane pentru vehicule; geamuri de vehicule; huse pentru roata de rezervă; mașini fără conducător (mașini autonome); scări pentru vehicule;

- parasolare (storuri) pentru automobile;
- 37 - stații de service (alimentare cu carburant și întreținere); întreținerea și reparația vehiculelor cu motor; întreținerea automobilelor; tratamente preventive contra ruginii, pentru vehicule; servicii de depanare pentru vehicule; gresarea vehiculelor; curățarea vehiculelor; spălarea vehiculelor; șlefuirea vehiculelor; lucrări de lăcuire; instalare, întreținere și reparații de mașinărie; tratamente contra ruginii; reșaparea pneurilor; reparația pneurilor; echilibrare anvelope.
- (531) CFE(8) 27.05.17.

- (111) **39233**
- (151) 29.02.2024
- (181) 07.09.2031
- (210) 048699
- (220) 07.09.2021
- (730) **DOLGANA SILVER S.R.L., MD**
Str. Igor Vieru nr. 3/4, ap. 19,
MD-2075, Chișinău, Republica Moldova
- (540)



- (526) Elementele mărcii asupra cărora nu se extinde dreptul exclusiv: „COFFEE HOUSE”, cu excepția executării grafice deosebite.
- (511) NCL(11-2021)
- 35 - publicitate; managementul, organizarea și administrarea afacerilor comerciale; lucrări de birou;
- 43 - servicii de alimentație publică; servicii de cazare temporară.
- (531) CFE(8) 01.15.11; 05.07.01; 05.07.27; 11.03.04; 11.03.20; 24.17.02; 26.01.15; 26.01.16; 26.01.20; 27.05.09.

(111) **39234**
 (151) 29.02.2024
 (181) 23.01.2033
 (210) 051065
 (220) 23.01.2023
 (730) **ARTWOOD S.R.L., MD**
 Str. Igor Vieru nr. 15, ap. 3,
 MD-2075, Chişinău, Republica Moldova
 (540)

i s s i m o
 Home

- (526) Elementele mărcii asupra cărora nu se extinde dreptul exclusiv: „Home”, cu excepția executării grafice deosebite.
- (511) NCL(12-2023)
- 11 - aparate și instalații de iluminat, de încălzire, de răcire, de producere a vaporilor, de coacere, de uscare, de ventilare, de distribuire a apei și de uz sanitar;
- 20 - mobile, oglinzi, rame pentru tablouri; containere, nemetalice, pentru depozitare sau transport; oase neprelucrate sau semiprelucrate, coarne, fanoane de balenă sau sidef; scoici; spumă de mare; chihlimbar galben;
- 24 - textile și înlocuitori de textile; lenjerie de uz casnic; perdele din material textil sau plastic;
- 27 - covoare, preșuri, rogojini, linoleum și alte produse pentru acoperirea podelelor; tapete murale, nu din materiale textile;
- 35 - publicitate; administrarea, organizarea și managementul afacerilor; lucrări de birou;
- 42 - servicii științifice și tehnologice, precum și servicii de cercetare și creație, referitoare la acestea; servicii de analiză industrială, cercetare industrială și proiectare industrială; servicii de control al calității și de autentificare; crearea și dezvoltarea calculatoarelor și programelor de calculator.
- (531) CFE(9) 27.05.09.

(111) **39235**
 (151) 29.02.2024
 (181) 08.02.2033
 (210) 051184
 (220) 08.02.2023
 (730) **MIHAIL CEBAN S.R.L., MD**
 Str. Suceava nr. 34,
 MD-3606, Ungheni, Republica Moldova

144

(540)



- (526) Elementele mărcii asupra cărora nu se extinde dreptul exclusiv: „Sushi House”, cu excepția executării grafice deosebite.
- (591) Culori revendicate: alb, negru, roșu.
- (511) NCL(12-2023)
- 35 - publicitate; administrarea, organizarea și managementul afacerilor; lucrări de birou;
- 43 - servicii de alimentație publică; servicii de cazare temporară.
- (531) CFE(9) 08.05.01; 08.05.25; 08.07.25; 11.01.01; 11.01.06; 26.01.15; 27.05.08; 29.01.13.

(111) **39237**
 (151) 28.02.2024
 (181) 27.03.2033
 (210) 051385
 (220) 27.03.2023
 (730) **GIGANT CONSTRUCT S.R.L., MD**
 Str. Ștefan Vodă nr. 94/4, MD-2055,
 Vatra, Chişinău, Republica Moldova
 (540)



- (526) Elementele mărcii asupra cărora nu se extinde dreptul exclusiv: „Materiale pentru construcții și finisaje”, „Calitate garantată”, cu excepția executării grafice deosebite.
- (511) NCL(12-2023)
- 02 - vopsele, finisuri, lacuri; substanțe de protecție contra ruginii și contra deteriorării lemnului; coloranți, vopsele; cerneluri pentru imprimare, marcare și gravare; rășini naturale în stare brută; metale sub formă de folie și pulbere pentru utilizare în vopsire, decorare, tipărire și artă;
- 03 - cosmetice și produse de toaletă nemedicinale; produse nemedicinale pentru curățarea dinților; produse de parfumerie, uleiuri esențiale; preparate pentru albit și alte substanțe pentru spălat; preparate pentru curățare, lustruire, degresare și șlefuire;
- 04 - uleiuri și unsori industriale, ceară; lubrifianti; produse pentru absorbția, umezirea și compactarea pulberilor; combustibili și materiale pentru iluminat; lumânări și fitiluri pentru iluminat;
- 19 - materiale, nemetalice, pentru clădiri și construcții; conducte rigide, nemetalice, pentru construcții; asfalt, smoală, gudron și bitum; construcții transportabile, nemetalice; monumente, nemetalice; toate produsele susmenționate, cu excepția elementelor de construcție din mase plastice, a profilurilor și planșetelor din mase plastice pentru construcție;
- 37 - servicii de construcții; servicii de instalații și reparații; extracții miniere, foraje pentru extracția de petrol și gaze.
- (531) CFE(9) 01.15.23; 26.01.04; 26.01.18; 26.13.01; 27.05.01; 27.05.21.

- (111) **39243**
- (151) 02.03.2024
- (181) 21.04.2033
- (210) 051560
- (220) 21.04.2023
- (730) **Creative Digital Enterprise S.R.L., MD**
Str. Mihail Kogălniceanu nr. 17,
MD-2001, Chișinău, Republica Moldova

(540)

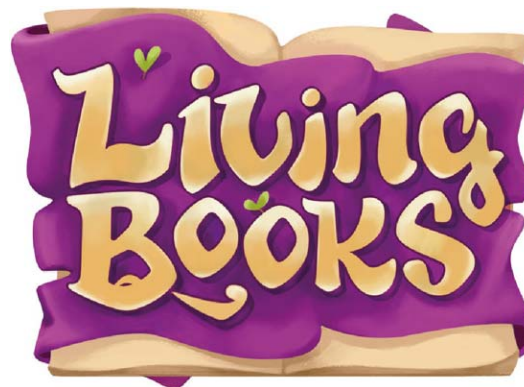

- (526) Elementele mărcii asupra cărora nu se extinde dreptul exclusiv: „Living Books”, cu excepția executării grafice deosebite.
- (591) Culori revendicate: alb, violet de diferite nuanțe, galben de diferite nuanțe, auriu, negru, verde.
- (511) NCL(12-2023)
- 09 - aparate și instrumente științifice, pentru cercetare, de navigare, geodezice, fotografice, cinematografice, audiovizuale, optice, de cântărire, de măsurare, de semnalizare, de detectare, de testare, de verificare, de salvare și didactice; aparate și instrumente pentru conducerea, distribuția, transformarea, acumularea, reglarea sau controlul distribuției sau utilizării energiei electrice; aparate și instrumente pentru înregistrarea, transmiterea, reproducerea sau procesarea sunetului, imaginilor sau a datelor; suporturi media înregistrate și descărcabile, software pentru calculatoare, suporturi media digitale sau analogice de înregistrare și de stocare fără conținut; mecanisme pentru aparate cu preplată; case de marcat, dispozitive de calculat; calculatoare și dispozitive periferice pentru calculatoare; costume de scafandru, măști pentru scafandri, dopuri de urechi pentru scafandri, clești de nas pentru scafandri și înotători, mănuși pentru scafandri, aparate de respirat pentru înot subacvatic; extinctoare;
- 16 - hârtie și carton; produse de imprimare; articole pentru legătorie; fotografii; articole de papetărie și de birou, cu excepția mobilei; adezivi pentru papetărie sau menaj; materiale de desen și materiale pentru artiști; pensule; materiale didactice și de instruire; foi, folii și pungi din plastic pentru împachetare și ambalare; caractere și clișee tipografice;

- 35 - publicitate; administrarea, organizarea și managementul afacerilor; lucrări de birou;
- 41 - educație; instruire; divertisment; activități sportive și culturale.
- (531) CFE(9) 02.09.01; 04.05.21; 05.03.13; 20.05.25; 20.07.01; 20.07.02; 27.05.03; 29.01.15.

-
- (111) **39256**
 (151) 01.03.2024
 (181) 12.10.2032
 (210) 050600
 (220) 12.10.2022
 (730) **DF World of Spices GmbH, DE**
 Dieter-Fuchs-Strasse 10, 49201 Dissen,
 Germania
 (540)

Fuchs Aroma сувенир, pune gust din Romania.

- (526) Elementele mărcii asupra cărora nu se extinde dreptul exclusiv: „Aroma”, „România”.
- (511) NCL(11-2022)
- 29 - carne, pește, păsări și vânat; extracte din carne; fructe și legume conservate, congelate, uscate și fierte; jeleurii, dulceturi, compoturi; ouă; lapte, brânzeturi, unt, iaurt și alte produse lactate; uleiuri și grăsimi de uz alimentar; înlocuitori de carne; cârnați vegetali preparați din proteină de soia (cârnați de soia); chiftele vegetale prăjite făcute din soia (înlocuitori de carne) și gulaș de soia; aspicuri din carne, pește, fructe și legume; fructe sau legume conservate în ulei, muștar, oțet sau sirop (în saramură); cartofi, preparați; anghinare și miezuri de anghinare procesate; ardei iuți conservați; ardei preparați; năut, preparat; leguminoase preparate, linte (legume) conservată; germeți și lăstari de legume și fructe (prelucrați); măsline (pregătite), măsline umplute; ardei chili (preparați); piri piri (ardei chili), preparați; castraveciori; nuci preparate; germeți de soia (preparați); castane gătite; piure de castane; murături; ciuperci, preparate; trufe gătite; produse tartinabile pe bază de trufe (creme de trufe); gelatină de uz alimentar; glazuri comestibile pentru alimente pe bază de carne, pește, testacee, păsări, vânat, extracte de carne, produse lactate, supe, ciuperci, fructe, legume, cartofi, boabe de soia, nuci sau semințe; sucuri de legume pentru gătit; uleiuri, inclusiv

uleiuri cu mirodenii, uleiuri condimentate, uleiuri de ciuperci, uleiuri de plante, uleiuri de fructe, uleiuri de legume, uleiuri de fructe de pădure, uleiuri de usturoi, uleiuri de semințe, uleiuri de nuci, uleiuri pe bază de trufe, ulei de măsline; uleiuri aromatizate, cu mirodenii; fructe de pădure (prelucrate); prafuri de fructe, fructe de pădure și legume; semințe preparate, praf de semințe; sosuri pentru gustări și preparate pentru fabricarea sosurilor pentru gustări; paste constând din carne, pește, păsări, vânat, extracte de carne, legume și produse lactate, cu adaos de mirodenii; piureuri constând din roșii, fasole, castane, mazăre; tocane; hummus (pastă de năut); pastă de trufe; pate de ficat; baze de supă, baze de ciorbă; concentrate pentru pregătirea supeilor; supe, consommé-uri, bulion, ciorbe; concentrate de legume, carne și carne de pasăre, cuburi de bulion; preparate pentru gătirea supelor, consommé-urilor, bulionului și ciorbelor, toate și în formă deshidratată; amestecuri de legume pentru supe (procesate); lapte de soia, lapte de nucă de cocos pentru uz culinar, brânză, tofu; gemuri și marmeladă din fructe; amestecuri cu conținut de grăsime pentru tartine; alimente produse în principal din fasole sau năut cu adaos de făină de soia, inclusiv falafel; ulei din semințe de in pentru uz culinar; extracte de alge; alge preparate, foi din alge de mare; ouă de melci; melci, moluște și crustacee procesate; gustări și gustări sub formă de mâncăruri ușoare constând în principal din carne, pește, testacee, crustacee, moluște, păsări, vânat, extracte de carne, produse lactate, supe, ciuperci, fructe, legume, cartofi, boabe de soia, nuci sau semințe; chipsuri, chipsuri de creveți; mâncăruri gata preparate și semipreparate constând în principal din carne, pește, testacee, crustacee, moluște, păsări, vânat, extracte de carne, produse lactate, supe, ciuperci, fructe, legume, cartofi, boabe de soia, nuci sau semințe; aperitive constând în principal din carne, pește, testacee, crustacee, moluște, păsări, vânat, extracte de carne, produse lactate, supe, ciuperci, fructe, legume, cartofi, boabe de soia, nuci sau semințe, inclusiv legume sau flori de legume marinate cu ulei; amestecuri instant deshidratate pentru mâncăruri preparate constând în principal din carne, pește, testacee, crustacee, moluște, păsări, vânat, extracte de carne, produse lactate, supe, ciuperci, fructe, legume, cartofi, boabe de soia, nuci sau semințe; salate preparate; umpluturi și amestecuri constând în principal din carne, pește,

testacee, crustacee, moluște, păsări, vânat, extracte de carne, produse lactate, supe, ciuperci, fructe, legume, cartofi, boabe de soia, nuci sau semințe; alimente cu conținut redus de calorii, constând în principal din carne, pește, testacee, crustacee, moluște, păsări, vânat, extracte de carne, produse lactate, supe, ciuperci, fructe, legume, cartofi, boabe de soia, nuci sau semințe; produse tartinabile și topping-uri pentru alimente constând în principal din carne, pește, testacee, crustacee, moluște, păsări, vânat, extracte de carne, produse lactate, supe, ciuperci, fructe, legume, cartofi, boabe de soia, nuci sau semințe; lapte din boabe de soia, băuturi pe bază de soia utilizate ca înlocuitori de lapte; ulei de susan pentru alimente; susan măcinat; clătite de cartofi; răsti (chiftele cu cartofi gratinați prăjiți); toate produsele sus-menționate inclusiv conservate și sub formă de semipreparate sau mâncăruri gata preparate, inclusiv congelate și sub formă de alimente cu conținut redus de calorii, și inclusiv în capsule sau microcapsule sau cu cantitate redusă de germeni; toate produsele sus-menționate provenite din România;

- 30 - cafea, ceai, cacao și înlocuitori de cafea; orez, paste făinoase și tăiței; tapioca și sago; făină și preparate din cereale; pâine, produse de patiserie și cofetărie; ciocolată; înghețată, șerburi și alte tipuri de gheață comestibilă; zahăr, miere, sirop de melasă; drojdie, praf de copt; sare, mirodenii, condimente, zarzavaturi conservate; oțet, sosuri și alte preparate de condimentare; gheață (apă înghețată); amestecuri și substanțe aromatice de uz alimentar, cu excepția uleiurilor esențiale; sare aromată și sare pentru asezonare, esențe de mirodenii, extracte de mirodenii, plante aromatice pentru condimentare, plante în ulei pentru condimentare, plante aromatice uscate pentru gătit și de uz culinar, amestecuri de mirodenii, mirodenii sub formă de pastă, sare cu mirodenii, preparate de mirodenii; sare pentru conservarea alimentelor, sosuri condimentate și sosuri pentru condimentare; preparate pentru asezonare; amestecuri de plante aromatice pentru gătit; plante aromatice în ulei; frunze de dafin, cuișoare, ghimbir, ienibahar, boabe de ienupăr (condimente), șofran, coriandru; mirodenii pentru conserve și murături; bicarbonat de sodiu alimentar; arome alimentare, condimente și produse pentru asezonare; arome pentru asezonare, extracte de arome de uz alimentar, substanțe și preparate pentru asezonare, amestecuri condimentate, preparate

pentru asezonare sub formă de pastă, mirodenii și condimente decorative, sare cu condimente, sosuri aromate, preparate aromate, inclusiv sub formă de cuburi; sambal (condiment pe bază de ardei iute); sosuri salsa; chutneys (condimente); marinate; marinate pentru asezonare; flori și plante aromatice cu flori pentru condimentare; praf de flori pentru condimentare; ardei iuți uscați (condimente), piri piri uscat (ardei chili, condiment); zahăr aromă, zahăr cu aromă de vanilie, zahăr vanilat; amestecuri de zahăr și scorțișoară; amestecuri de zahăr și mirodenii; zahăr din trestie de zahăr; glazuri comestibile pentru alimente pe bază de cereale, produse din cereale, orez, condimente și mirodenii; produse pentru frăgezit carne, de uz casnic (condimente); potențiatori de gust, saramură și marinate pentru carne, de uz casnic; pesmeți din pâine pentru panat; arome vegetale, extracte aromatice, arome de reacție și arome de afumare, esențe de uz alimentar (cu excepția esențelor eterice și uleiurilor esențiale); aditivi pentru panificație, și anume arome pentru copt; sosuri, inclusiv sosuri demi-glace, sos alb, sos pesto, sosuri de muștar, sosuri cu oțet și sosuri pentru salate (lichide sau uscate), sosuri de fructe; sosuri pentru mâncare; sos concentrat; amestecuri pentru mâncăruri și semipreparate pentru o gătire ușoară în formă uscată, de pastă sau lichidă, constând din ingrediente aromate și de condimentare, aditivi tehnici pentru alimente, cum ar fi agenții de îngroșare sau emulgatori și ingrediente pentru gust, în special produse lactate, legume, fructe, ciuperci, arome, mirodenii și plante aromatice; sirop auriu, sirop de arțar; amestecuri uscate pentru sosuri și pentru sosuri pentru salate (lichide sau uscate); produse tartinabile și topping-uri pentru alimente constând în principal din cereale, preparate din cereale, orez, paste alimentare făinoase, condimente, mirodenii sau produse de patiserie; sosuri (amestecuri de oțet și ulei); agenți de îngroșare a sosurilor și sosurilor de carne; ketchup (sos); maioneză; capere; fructe și boabe de capere; preparate din cereale pentru consum uman, müsli, cuș-cuș, bulgur; mămăligă (polenta); mâncăruri pe bază de făină; fidele de orez, tăiței din amidon; fidea, macaroane; paste alimentare făinoase cu umplutură de brânză, carne sau legume; pâtés en croustade; concentrat pentru aluat dospit; crutoane; produse de patiserie cu ceapă și brânză; lipii umplute sau acoperite la alegere sau pentru umplut sau acoperit, cum ar fi burritos, fajitas, taco,

enchilada și chimichanga; gustări din grâu, orez și porumb fabricate prin extrudare, în special tortillas, nachos, taco, biscuiți sărați; produse de panificație ce pot fi găsite pentru consum într-un aparat de prăjit pâine, în special sandvișuri sărate coapte; fulgi de porumb; boabe de porumb prăjite; coșulețe din foietaj umplute cu diverse garnituri (vol-au-vent); amestecuri de copt și amestecuri de copt gata preparate (sub formă de pulbere), inclusiv amestecuri pentru copt cu mirodenii, condimente și arome; produse de panificație; taco, tortillas; făină de tapioca; budinci, bomboane, deserturi preparate (produse de patiserie și cofetărie); produse tartinabile pe bază de ciocolată, cacao, miere, produse din cereale sau maioneză; agenți de creștere pentru produse de panificație, și anume bicarbonat de sodiu, carbonat de amoniu și drojdie uscată pentru gătit; agenți de afânare a amestecurilor pentru prăjituri și panificație și a aluatului; ciocolată, nuga; dulciuri; produse cu conținut de ceai (îmbogățite cu vitamine și/sau aromatizate și/sau ca produse instant și/sau îmbogățite cu minerale), ceai cu gheață (iced tea), băuturi cu ceai sau pe bază de ceai, infuzii de plante și ceaiuri de fructe, infuzii (altele decât cele medicinale), kombucha (băuturi); hârtie de orez (comestibilă); preparate cu drojdie, tărâțe prelucrate (preparate din cereale) pentru consum uman, preparate din tărâțe, alimente făcute în principal din făină de soia cu adaos de fasole sau năut, inclusiv chiftele de soia; pastă din fasole de soia (miso); drojdie sub formă de tablete sau capsule; apă de trandafir; mâncăruri preparate pe bază de tăiței, mâncăruri preparate pe bază de paste, mâncăruri preparate pe bază de orez; taco, foi pentru taco, tortillas, înveliș pentru sandvișuri; gustări, chips-uri, gustări crocante și gustări mici constând în principal din cereale, preparate din cereale, orez, paste alimentare făinoase, condimente, mirodenii sau produse de patiserie; mâncăruri gata preparate și semipreparate constând în principal din cereale, preparate pe bază de cereale, orez, paste alimentare făinoase, condimente, mirodenii sau produse de patiserie; aperitive constând în principal din cereale, preparate din cereale, orez, paste alimentare făinoase, flori pentru condimentare conservate în ulei sau prăjite sau sandvișuri; amestecuri uscate

pentru mâncăruri instant constând în principal din cereale, preparate din cereale, orez, paste alimentare făinoase, condimente, mirodenii sau produse de patiserie; salată de orez, salată de macaroane, salate de paste și alte salate incluse în clasa 30; umpluturi și amestecuri, constând în principal din cereale, preparate din cereale, orez, paste alimentare făinoase, condimente, mirodenii sau produse de patiserie; pateuri (patiserie); alimente cu conținut redus de calorii pe bază de carbohidrați (altele decât cele de uz medical); amestecuri (glazuri pentru gătit); dextroză, dextroză de afumare de uz alimentar; glutamat de monosodiu, glutamat de sodiu; glazuri cu aromă de ciocolată; glazuri dulci; condimente de pulverizat pentru alimente; agenți de îngroșare de uz culinar; lianți pentru cârnați; gluten de uz alimentar, amestecuri pentru glazuri incluse în clasa 30; glazuri condimentate (glazuri aromate) pentru alimente; pastă de susan; dulciuri pe bază de susan; batoane dulci cu susan; semințe de susan (condimente); dulciuri preparate din ulei de susan; sare de masă amestecată cu semințe de susan; semințe de susan prăjite și măcinate destinate utilizării ca mirodenie; semințe de in de uz culinar (asezonare); toate produsele sus-menționate inclusiv conservate sau sub formă de semipreparate și mâncăruri instant, inclusiv congelate și sub formă de alimente cu conținut redus de calorii, și inclusiv în capsule sau microcapsule sau cu cantitate redusă de germeni; toate produsele sus-menționate provenite din România.

(111) **39264**
 (151) 07.03.2024
 (181) 18.01.2033
 (210) 051047
 (220) 18.01.2023
 (730) **BUCURIA S.A., MD**
 Str. Columna nr. 162,
 MD-2004, Chișinău, Republica Moldova
 (540)

TRIUMF

(511) NCL(12-2023)

- 30 - cafea, ceai, cacao și înlocuitori ai acestora; orez, paste făinoase și tăiței; tapioca și sago; făină și preparate din cereale; pâine, produse de patiserie și cofetărie; ciocolată; înghețată, șerburi și alte înghețate comestibile; zahăr, miere, sirop de melasă; drojdie, praf de copt; sare, condimente, mirodenii, plante aromatice conservate; oțet, sosuri și alte condimente; gheață (apă înghețată);
- 35 - administrarea, organizarea și managementul afacerilor; lucrări de birou; toate serviciile sus-menționate, cu excepția activităților de promovare, serviciilor de vânzare cu amănuntul (inclusiv on-line) în domeniul îmbrăcămintei, și anume lenjeriei de corp pentru femei și fete, lenjeriei de noapte pentru femei și fete, costume de baie pentru femei și fete (inclusiv bandane pentru costume de baie întregi).

(111) **39270**

(151) 12.03.2024

(181) 31.05.2033

(210) 051720

(220) 31.05.2023

(730) **NIVIPRIM-GRUP S.R.L., MD**

MD-5213, Chetrosu, Drochia, Republica Moldova

(540)



(526) Elementele mărcii asupra cărora nu se extinde dreptul exclusiv: „PÂINE”, „Gustos ca acasă”, cu excepția executării grafice deosebite.

(511) NCL(12-2023)

30 - pâine;

35 - publicitate; administrarea, organizarea și managementul afacerilor; lucrări de birou.

(531) CFE(9) 05.05.02; 05.07.02; 05.07.03; 08.01.01; 08.01.15; 24.09.13; 25.01.06; 25.01.25; 26.01.15; 26.01.16; 27.05.09.

Lista certificatelor de înregistrare a mărcilor eliberate în martie 2024

Se publică următoarele date: numărul curent, numărul de depozit, data de depozit, numărul de ordine al înregistrării, data înregistrării, clasele conform CIPS, titularul, codul țării conform normei ST.3 OMPI, numărul BOPI în care a fost publicată cererea de înregistrare, numărul BOPI în care a fost publicată marca înregistrată în baza cererii acceptate parțial

Nr. crt.	(210) Nr. de depozit	(220) Data de depozit	(111) Nr. înregistrării	(151) Data înregistrării	(511) Clase	(730) Titular, cod ST.3 OMPI	(441) Nr. BOPI	(450) Nr. BOPI
1	2	3	4	5	6	7	8	9
1	050554	24.09.2022	32131	12.03.2024	30	BOIAR GRUP S.R.L., MD	11/2022	4/2024
2	051685	25.05.2023	39149	04.02.2024	03,05,10	FITERMAN PHARMA S.R.L., RO	7/2023	
3	051689	26.05.2023	39150	04.02.2024	34	Crystal Castle Limited, VG	7/2023	
4	051690	26.05.2023	39151	04.02.2024	20,35	RADIMOBIL GRUP S.R.L., MD	7/2023	
5	050523	22.09.2022	39152	02.02.2024	39,41,43	GRIVOX-GRUP S.R.L., MD	11/2022	
6	050968	22.12.2022	39153	02.02.2024	29,30,32,33,35,39,43	LINELLA S.R.L., MD	2/2023	
7	051645	17.05.2023	39154	05.02.2024	35,41	STĂVILĂ Victor, MD	7/2023	
8	050938	21.12.2022	39155	06.02.2024	33	IEȘEANU Radu, MD	2/2023	4/2024
9	048426	13.07.2021	39156	05.02.2024	35,38,41	POLEACOV Denis, MD	1/2022	4/2024
10	051649	17.05.2023	39157	05.02.2024	25	MADAME STYLE S.R.L., MD	7/2023	
11	051617	12.05.2023	39158	05.02.2024	11	ZHAO Hongkai, CN	7/2023	
12	051288	09.03.2023	39159	05.02.2024	36	MAIB S.A., bancă comercială, MD	5/2023	
13	051425	30.03.2023	39160	06.02.2024	43	KULINARIUM-CONCEPT S.R.L., MD	5/2023	
14	051447	06.04.2023	39161	07.02.2024	05	DIFASS INTERNATIONAL S.P.A., IT	6/2023	
15	050766	18.11.2022	39162	07.02.2024	07,12	RADU-PROMO S.R.L., MD	1/2023	
16	052869	18.06.2021	39163	16.01.2024	01,04,35,37,43,44	OMV DOWNSTREAM GMBH, AT		4/2024
17	052870	18.06.2021	39164	16.01.2024	01,04,35,37,43,44	OMV DOWNSTREAM GMBH, AT		4/2024
18	050922	20.12.2022	39165	08.02.2024	30,35	TAROL-DD S.R.L., MD	2/2023	4/2024
19	050929	16.12.2022	39166	08.02.2024	36	AUTOCAR IMEX S.R.L., MD	3/2023	4/2024
20	051392	28.03.2023	39167	07.02.2024	25,35	BURLACU Irina, MD	5/2023	
21	051318	16.03.2023	39168	09.02.2024	30,32	MONSTER ENERGY COMPANY, a Delaware corporation, US	6/2023	
22	051306	10.03.2023	39169	08.02.2024	32	URSUS BREWERIES S.A., RO	5/2023	
23	051468	12.04.2023	39170	08.02.2024	03	John JK LEE, US	6/2023	
24	051430	04.04.2023	39171	12.02.2024	33	VINĂRIA BOSTAVAN S.R.L., întreprindere mixtă, MD	6/2023	
25	051082	26.01.2023	39172	09.02.2024	16,35,41	EȘANU Oxana, MD	3/2023	4/2024
26	050996	09.01.2023	39173	12.02.2024	09,11	SOLAR-PRIME S.R.L., MD	3/2023	4/2024
27	050365	03.08.2022	39174	10.02.2024	29,31,32,35	NOVACOV Igor, MD DICUSAR Iurie, MD	11/2022	4/2024
28	051428	03.04.2023	39175	12.02.2024	33,35,39	AMA WINERY & SPIRITS S.R.L., MD	6/2023	
29	051461	10.04.2023	39176	12.02.2024	35,37	CARTIRA Adrian, MD	6/2023	
30	051490	19.04.2023	39177	12.02.2024	03	Aekyung Industrial Co., Ltd., KR	6/2023	
31	047694	15.03.2021	39178	13.02.2024	30,32	GRUPA MASPEX Sp. z o. o., PL	7/2021	4/2024
32	050948	21.12.2022	39179	15.02.2024	07,08	OLISGRUP S.R.L., MD	2/2023	4/2024
33	050975	29.12.2022	39180	15.02.2024	29,31	FRUCTUSEZON S.R.L., MD	2/2023	4/2024

1	2	3	4	5	6	7	8	9
34	051598	05.05.2023	39181	15.02.2024	29,30,33,35	JIZDAN Bogdan, MD	7/2023	
35	051615	05.05.2023	39182	15.02.2024	30	SUBSIDIARY COMPANY „CONFECTIONERY CORPORATION „ROSHEN”, UA	7/2023	
36	051627	15.05.2023	39183	15.02.2024	41	ANDRIEȘ-PRIM A.V., școala auto, instituție de învățământ, MD	7/2023	
37	051628	16.05.2023	39184	15.02.2024	04,09	COSARIOV Vladimir, MD	7/2023	
38	051664	22.05.2023	39185	15.02.2024	43	ANDRIDANA PLUS S.R.L., societate comercială, MD	7/2023	
39	051670	23.05.2023	39186	15.02.2024	32,33	PASCARU Adrian, MD	7/2023	
40	050958	21.12.2022	39188	16.02.2024	07,08	OLISGRUP S.R.L., MD	2/2023	4/2024
41	050988	04.01.2023	39189	16.02.2024	35,36,37,45	VERWALTUNG S.R.L., MD	3/2023	4/2024
42	050457	13.09.2022	39190	16.02.2024	11,37	SIMPLEX-CO S.R.L., societate comercială, MD	3/2023	4/2024
43	051141	02.02.2023	39191	16.02.2024	09,37,39	NASTAS Oleg, MD	4/2023	4/2024
44	051142	02.02.2023	39192	16.02.2024	09,37,39	NASTAS Oleg, MD	4/2023	4/2024
45	052165	29.08.2023	39193	14.02.2024	36	BANCA NAȚIONALĂ A MOLDOVEI, MD	9/2023	
46	050266	21.07.2022	39194	15.02.2024	33,35,41,43	MUNTEAN Ivan, MD	9/2022	4/2024
47	051561	21.04.2023	39195	15.02.2024	09,16,35,41	Creative Digital Enterprise S.R.L., MD	6/2023	
48	051590	04.05.2023	39196	18.02.2024	35,41	PRISACARI Igor, MD	7/2023	4/2024
49	051631	19.05.2023	39197	18.02.2024	30	SHIWERSKY STUDIO S.R.L., MD	7/2023	
50	051637	17.05.2023	39198	18.02.2024	34	Philip Morris Products S.A., CH	7/2023	
51	051638	17.05.2023	39199	18.02.2024	34	Philip Morris Products S.A., CH	7/2023	
52	051695	30.05.2023	39200	18.02.2024	32,33	REAL-PRODUS S.R.L., societate comercială, MD	7/2023	
53	051701	31.05.2023	39201	18.02.2024	35,43	CIALCRIS S.R.L., societate comercială, MD	7/2023	
54	051745	06.06.2023	39202	18.02.2024	41	ADVENTICA S.R.L., MD	8/2023	
55	051747	06.06.2023	39203	18.02.2024	09,35,42	FEDERAȚIA MOLDOVENEASCĂ DE FOTBAL, asociație obștească, MD	8/2023	
56	051757	31.05.2023	39204	18.02.2024	41,43	ȚURCAN Valeria, MD	8/2023	
57	050034	16.05.2022	39205	16.02.2024	35,37,42,44	MOLDAN S.R.L., MD	7/2022	
58	051583	02.05.2023	39206	16.02.2024	37,40	DANIGASING S.R.L., MD	7/2023	
59	051018	12.01.2023	39207	21.02.2024	34	Philip Morris Products S.A., CH	3/2023	4/2024
60	051024	12.01.2023	39208	21.02.2024	34	Philip Morris Products S.A., CH	3/2023	4/2024
61	051250	03.03.2023	39209	21.02.2024	34	Philip Morris Products S.A., CH	5/2023	4/2024
62	051277	28.02.2023	39210	21.02.2024	34,35	AREDOLINE S.R.L., MD	4/2023	
63	051515	25.04.2023	39211	20.02.2024	16,43	TRANGA Andrei, MD	6/2023	4/2024
64	051584	26.04.2023	39212	21.02.2024	33	GLOBAN Serghei, MD	6/2023	
65	051652	18.05.2023	39213	20.02.2024	01,07,08,12,21,35	TODICA Vadim, MD	7/2023	
66	051653	18.05.2023	39214	20.02.2024	01,07,35	TODICA Vadim, MD	7/2023	
67	051262	06.03.2023	39215	23.02.2024	29,35	ALIN FLOR S.R.L., MD	5/2023	4/2024
68	051511	20.04.2023	39216	23.02.2024	32,33	BALABAN INTRAVEST S.R.L., societate comercială, MD	7/2023	4/2024
69	051755	09.06.2023	39217	23.02.2024	30,32,35,43	PRO VILLAGE S.R.L., MD	8/2023	
70	051486	18.04.2023	39218	22.02.2024	09	SolaX Power Network Technology (Zhejiang) Co., Ltd., CN	6/2023	
71	051303	14.03.2023	39219	25.02.2024	33	CRICOVA S.A., combinat de vinuri, MD	5/2023	
72	051376	20.03.2023	39220	25.02.2024	24,25	IOXA Lilia, MD	6/2023	4/2024

1	2	3	4	5	6	7	8	9
73	051441	07.04.2023	39221	25.02.2024	20,35	COTELEANEȚ Alexandr, MD	6/2023	4/2024
74	051698	31.05.2023	39222	25.02.2024	12,27,35	CAZACU Gheorghe, MD	7/2023	4/2024
75	048072	10.05.2021	39223	23.02.2024	12,37	Great Wall Motor Company Limited, CN	9/2021	4/2024
76	051611	15.05.2023	39224	23.02.2024	03	BOIAR GRUP S.R.L., MD	7/2023	
77	050684	02.11.2022	39225	26.02.2024	06	ECOROOFING S.R.L., MD	2/2023	
78	051432	04.04.2023	39226	27.02.2024	05,32	Private Joint Stock Company „Morshin mineral water factory „OSKAR”, UA	6/2023	
79	050765	18.11.2022	39227	26.02.2024	07,12	RADU-PROMO S.R.L., MD	1/2023	
80	051388	28.03.2023	39228	28.02.2024	05	Intervet International B.V., NL	6/2023	
81	051389	28.03.2023	39229	28.02.2024	05	Intervet International B.V., NL	6/2023	
82	051643	17.05.2023	39230	27.02.2024	12	SAILUN GROUP CO., LTD., CN	7/2023	
83	051585	26.04.2023	39231	27.02.2024	33	VINĂRIA BOSTAVAN S.R.L., întreprindere mixtă, MD	6/2023	
84	051646	17.05.2023	39232	27.02.2024	17,19,20,35,37	CONDIMPEX S.R.L., societate comercială, MD	7/2023	
85	048699	07.09.2021	39233	29.02.2024	35,43	DOLGANA SILVER S.R.L., MD	11/2021	4/2024
86	051065	23.01.2023	39234	29.02.2024	11,20,24,27,35,42	ARTWOOD S.R.L., MD	3/2023	4/2024
87	051184	08.02.2023	39235	29.02.2024	35,43	MIHAIL CEBAN S.R.L., MD	4/2023	4/2024
88	051411	31.03.2023	39236	29.02.2024	32,33,41	BALABAN INTRAVEST S.R.L., societate comercială, MD	6/2023	
89	051385	27.03.2023	39237	28.02.2024	02,03,04,19,37	GIGANT CONSTRUCT S.R.L., MD	5/2023	4/2024
90	051470	10.04.2023	39238	29.02.2024	33	BESCHIERU Daria, MD	6/2023	
91	051349	22.03.2023	39239	29.02.2024	28,29,30,32,33,35,43	CUZNETOV Iurie, MD	6/2023	
92	051382	27.03.2023	39240	29.02.2024	09	TIMOFTI Cristina, MD	6/2023	
93	051495	14.04.2023	39241	29.02.2024	35,41	SAVA-HANGANU Nicoleta, MD HANGANU Dumitru, MD	7/2023	
94	051472	11.04.2023	39242	02.03.2024	35,37	CVIN COM S.R.L., societate comercială, MD	8/2023	
95	051560	21.04.2023	39243	02.03.2024	09,16,35,41	Creative Digital Enterprise S.R.L., MD	6/2023	4/2024
96	051682	26.05.2023	39244	02.03.2024	30	HÎNCU Silvia, MD	8/2023	
97	051722	07.06.2023	39245	02.03.2024	03,04,05,09,14,16,18,20,21,24,25,27,28,29,30,31,32,33,34,35,36,41,43,44	GOLIMP-ART S.R.L., MD	8/2023	
98	051738	08.06.2023	39246	02.03.2024	30,41	BUCURIA DULCE S.R.L., MD	8/2023	
99	051763	08.06.2023	39247	02.03.2024	36	SFF LEASING & FINANCE S.R.L., organizație de creditare nebancaară, MD	8/2023	
100	051773	12.06.2023	39248	02.03.2024	33	SĂLCUȚA S.R.L., MD	8/2023	
101	051775	14.06.2023	39249	02.03.2024	04,09,35,37,39,40	ZENER GROUP S.R.L., MD	8/2023	
102	051778	15.06.2023	39250	02.03.2024	03,05	ZATIC Nicolae, MD	8/2023	
103	051780	15.06.2023	39251	02.03.2024	41	CHELTUIALA Radu, MD	8/2023	
104	051781	15.06.2023	39252	02.03.2024	21,35	SIGAL Mihail, MD	8/2023	
105	051785	16.06.2023	39253	02.03.2024	29	BALAU TUDOR, MD	8/2023	
106	051798	12.06.2023	39254	02.03.2024	16,25,29,30,35,43	TRANGA Andrei, MD	8/2023	
107	051799	15.06.2023	39255	02.03.2024	05	JOINT STOCK COMPANY „FARMAK”, UA	8/2023	
108	050600	12.10.2022	39256	01.03.2024	29,30	DF World of Spices GmbH, DE	5/2023	4/2024

1	2	3	4	5	6	7	8	9
109	051587	04.05.2023	39257	02.03.2024	03,07,09,10,12,14,21,26,27,28,35,41,42	NIKE INNOVATE C.V., companie cu responsabilitate limitată, organizată și existentă conform legilor Olandei, US	8/2023	
110	051605	10.05.2023	39258	02.03.2024	09,18,21,25,26,27,28,35,41,42	NIKE INNOVATE C.V., companie cu responsabilitate limitată, organizată și existentă conform legilor Olandei, US	8/2023	
111	051588	04.05.2023	39259	02.03.2024	03,07,09,10,12,14,21,26,27,28,35,41,42	NIKE INNOVATE C.V., companie cu responsabilitate limitată, organizată și existentă conform legilor Olandei, US	8/2023	
112	051673	23.05.2023	39260	02.03.2024	09,14,18,21,25,26,27,28,35,41,42	NIKE INNOVATE C.V., companie cu responsabilitate limitată, organizată și existentă conform legilor Olandei, US	8/2023	
113	051750	07.06.2023	39261	02.03.2024	44	ANCONI MED S.R.L., MD	8/2023	
114	051575	28.04.2023	39262	06.03.2024	09	MELNIC Sergiu, MD	6/2023	
115	050861	30.11.2022	39263	07.03.2024	03,05	Dr. Theiss Naturwaren GmbH, DE	2/2023	
116	051047	18.01.2023	39264	07.03.2024	30,35	BUCURIA S.A., MD	3/2023	4/2024
117	051330	20.03.2023	39265	07.03.2024	29,35	ROGOB S.R.L., firmă de producție și comerț, MD	5/2023	
118	051524	26.04.2023	39266	07.03.2024	03,05,08,35,41,44	STEFOGLO Alexandr, MD	6/2023	
119	051707	06.06.2023	39267	07.03.2024	03,29,30,32,33,35	LUCHIANOV Alexandru, MD	8/2023	
120	051709	06.06.2023	39268	07.03.2024	33	LUCHIANOV Alexandru, MD	8/2023	
121	051507	20.04.2023	39269	12.03.2024	09	CÎȘLALÎ Veaceslav, MD	6/2023	
122	051720	31.05.2023	39270	12.03.2024	30,35	NIVIPRIM-GRUP S.R.L., MD	7/2023	4/2024
123	051779	15.06.2023	39271	12.03.2024	18,25,35	PIROGAN Iulia, MD	8/2023	
124	051787	16.06.2023	39272	12.03.2024	30	BUCURIA DULCE S.R.L., MD	8/2023	
125	051835	27.06.2023	39273	12.03.2024	05	Swiss Pharma International AG, CH	8/2023	
126	051518	26.04.2023	39274	11.03.2024	05	NGUYEN SI TRUNG KY, MD	7/2023	
127	051519	26.04.2023	39275	11.03.2024	05	NGUYEN SI TRUNG KY, MD	7/2023	
128	051520	26.04.2023	39276	11.03.2024	05	NGUYEN SI TRUNG KY, MD	7/2023	
129	051521	26.04.2023	39277	11.03.2024	03,05	NGUYEN SI TRUNG KY, MD	7/2023	
130	051522	26.04.2023	39278	11.03.2024	03,05,10,35	NGUYEN SI TRUNG KY, MD	7/2023	
131	051523	26.04.2023	39279	11.03.2024	03,05,10,35	NGUYEN SI TRUNG KY, MD	7/2023	
132	051530	26.04.2023	39280	11.03.2024	03,05	NGUYEN SI TRUNG KY, MD	7/2023	
133	051531	26.04.2023	39281	11.03.2024	05	NGUYEN SI TRUNG KY, MD	7/2023	
134	051534	26.04.2023	39282	11.03.2024	05	NGUYEN SI TRUNG KY, MD	7/2023	
135	051545	26.04.2023	39283	11.03.2024	05	NGUYEN SI TRUNG KY, MD	7/2023	
136	051546	26.04.2023	39284	11.03.2024	05	NGUYEN SI TRUNG KY, MD	7/2023	

Lista mărcilor reînnoite

Se publică următoarele date: numărul curent, numărul înregistrării reînnoite, data expirării termenului de reînnoire, clasele conform CIPS, titularul și adresa, codul țării conform normei ST.3 OMPI, numerele BOPI în care au fost publicate cererea de înregistrare a mărcii și marca înregistrată

Nr. crt.	(116) Nr. înregistrării reînnoite	(186) Data expirării reînnoirii	(511) Clase	(730) Titular și adresă, cod ST.3 OMPI	(441/442) Nr. BOPI	(450) Nr. BOPI
1	2	3	4	5	6	7
1	3R 14	18.01.2034	25	GUESS ? INC., corporația statului Delaware, US 1444 South Alameda street, Los Angeles, California 90021, Statele Unite ale Americii		2-3/1994
2	3R 66	13.01.2034	24,25	THE H.D. LEE COMPANY INC., corporație organizată și existentă conform legilor statului Delaware, US 3411 Silverside Road, Wilmington, Delaware, Statele Unite ale Americii		7-8/1994
3	3R 100	05.01.2034	05	KRKA, tovarna zdravil, d.d. Novo Mesto, SI Šmarješka cesta 6, Novo Mesto, SI-8501, Slovenia		6/1994
4	3R 103	30.12.2033	35,37,42	SEIKO GROUP KABUSHIKI KAISHA (trading as SEIKO GROUP CORPORATION), JP 5-11, Ginza 4-chome, Chuo-ku, Tokyo, Japonia		7-8/1994
5	3R 104	30.12.2033	14	SEIKO GROUP KABUSHIKI KAISHA (trading as SEIKO GROUP CORPORATION), JP 5-11, Ginza 4-chome, Chuo-ku, Tokyo, Japonia		7-8/1994
6	3R 150	05.01.2034	14	SEIKO GROUP KABUSHIKI KAISHA (trading as SEIKO GROUP CORPORATION), JP 5-11, Ginza 4-chome, Chuo-ku, Tokyo, Japonia		7-8/1994
7	3R 235	26.01.2034	03	L'OREAL, SOCIÉTÉ ANONYME, FR 14, rue Royale, 75008, Paris, Franța		1/1995
8	3R 236	26.01.2034	03	L' OREAL, SOCIÉTÉ ANONYME, FR 14, rue Royale, 75008, Paris, Franța		7-8/1994
9	3R 274	31.01.2034	05	KRKA, tovarna zdravil, d.d., Novo Mesto, SI Šmarješka cesta 6, 8000 Novo Mesto, Slovenia		7-8/1994
10	3R 345	05.01.2034	02,06,09,19	RIO TINTO ALCAN INC., CA 1188 Sherbrooke Street West, Montreal, Quebec H3A 3G2, Canada		7-8/1994
11	3R 347	05.01.2034	02,06,09,19	RIO TINTO ALCAN INC., CA 1188 Sherbrooke Street West, Montreal, Quebec H3A 3G2, Canada		7-8/1994
12	3R 409	01.02.2034	32,33	COINTREAU, corporație organizată conform legilor Franței, FR Carrefour Moliere, 49124 SAINT- BARTHE-LEMY D'ANJOU, Franța		10/1994
13	3R 438	21.01.2034	25	Calida AG, CH Bahnstrasse, 6208 Oberkirch, Elveția		9/1994
14	3R 444	08.02.2034	16	SCHWAN-STABILO SCHWANHÄUSSER GmbH & Co. KG, DE Schwanweg 1, D-90562 Heroldsberg, Germania		9/1994
15	3R 464	26.01.2034	32	Budějovický Budvar, národní podnik, Budweiser Budvar, National Corporation, Budweiser Budvar, Entreprise Nationale, CZ K. Světlé 512/4, České Budějovice 3, 370 04 České Budějovice, Cehia		9/1994

1	2	3	4	5	6	7
16	3R 465	26.01.2034	31,32	Budějovický Budvar, národní podnik, Budweiser Budvar, National Corporation, Budweiser Budvar, Entreprise Nationale, CZ K. Světlé 512/4, České Budějovice 3, 370 04 České Budějovice, Cehia		9/1994
17	3R 472	16.03.2034	16	SCHWAN-STABILO SCHWANHÄUSSER GmbH & Co. KG, DE Schwanweg 1, D-90562 Heroldsberg, Germania		11/1994
18	3R 493	07.02.2034	28	LEGO Juris A/S, DK DK-7190 BILLUND, Danemarca		9/1994
19	3R 495	07.02.2034	28	LEGO Juris A/S, DK DK-7190 BILLUND, Danemarca		9/1994
20	3R 551	09.03.2034	10	Novo Nordisk A/S, DK Novo Allé, DK-2880 Bagsvaerd, Danemarca		10/1994
21	3R 552	09.03.2034	05	Novo Nordisk Health Care AG, CH The Circle 32/38, CH-8058 Zürich, Elveŕŕia		10/1994
22	3R 553	09.03.2034	05,10	Novo Nordisk A/S, DK Novo Allé, DK-2880 Bagsvaerd, Danemarca		10/1994
23	3R 554	09.03.2034	05	Novo Nordisk A/S, DK Novo Allé, DK-2880 Bagsvaerd, Danemarca		10/1994
24	3R 559	09.03.2034	05	Novo Nordisk Health Care AG, CH The Circle 32/38, CH-8058 Zürich, Elveŕŕia		10/1994
25	3R 562	09.03.2034	05	Novo Nordisk Health Care AG, CH The Circle 32/38, CH-8058 Zürich, Elveŕŕia		10/1994
26	3R 564	09.03.2034	05	Novo Nordisk A/S, DK Novo Allé, DK-2880 Bagsvaerd, Danemarca		10/1994
27	3R 567	09.03.2034	05	Novo Nordisk Health Care AG, CH The Circle 32/38, CH-8058 Zürich, Elveŕŕia		10/1994
28	3R 568	09.03.2034	05	Novo Nordisk A/S, DK Novo Allé, DK-2880 Bagsvaerd, Danemarca		10/1994
29	3R 569	09.03.2034	05	Novo Nordisk Health Care AG, CH The Circle 32/38, CH-8058 Zürich, Elveŕŕia		10/1994
30	3R 618	17.03.2034	01,07,09,16	RICOH COMPANY, LTD., JP 3-6, 1-chome, Naka-Magome, Ohta-ku, Tokyo, Japonia		11/1994
31	3R 619	17.03.2034	01,07,09,16	RICOH COMPANY, LTD., JP 3-6, 1-chome, Naka-Magome, Ohta-ku, Tokyo, Japonia		11/1994
32	3R 648	17.01.2034	33	Bacardi & Company Limited, LI Aeulestrasse 5, FL-9490, Vaduz, Liechtenstein		12/1994
33	3R 650	07.02.2034	07	KABUSHIKIKAISHA BARUDAN, JP 20 aza-Tsukagoski, Jyosujji, Ichinomiya-shi, AICHI-KEN, Japonia		12/1994
34	3R 699	25.02.2034	16,24	SCHWAN-STABILO SCHWANHÄUSSER GmbH & Co. KG, DE Schwanweg 1, D-90562 Heroldsberg, Germania		12/1994
35	3R 773	20.05.2034	05	Novartis AG, CH 4002 Basel, Elveŕŕia		12/1994
36	3R 774	20.05.2034	05	Novartis AG, CH 4002 Basel, Elveŕŕia		12/1994
37	3R 979	31.03.2034	09	JUKI KABUSHIKI KAISHA (also trading as JUKI Corporation), JP 2-11-1, Tsurumaki, Tama-shi, Tokyo 206- 8551, Japonia		3/1995
38	3R 980	31.03.2034	07	JUKI KABUSHIKI KAISHA (also trading as JUKI Corporation), JP 2-11-1, Tsurumaki, Tama-shi, Tokyo 206- 8551, Japonia		3/1995

1	2	3	4	5	6	7
39	3R 1006	13.04.2034	09,16,35,37,42	AFN S.R.L., MD Str. Alexandru cel Bun nr. 51A, MD-2012, Chişinău, Republica Moldova		3/1995
40	3R 1008	31.03.2034	07	JUKI KABUSHIKI KAISHA (also trading as JUKI Corporation), JP 2-11-1, Tsurumaki, Tama-shi, Tokyo 206- 8551, Japonia		3/1995
41	3R 1079	03.12.2033	03	L'OREAL, SOCIÉTÉ ANONYME, FR 14, rue Royale, 75008, Paris, Franţa		3/1995
42	3R 1105	27.01.2034	07,12	SCANIA CV AKTIEBOLAG, SE 151 87 SÖDERTÄLJE, Suedia		3/1995
43	3R 1115	26.05.2034	10	KABUSHIKI KAISHA HITACHI SEISAKUSHO (D.B.A. HITACHI, LTD.), JP 6-6, Marunouchi 1-chome, Chiyoda-ku, Tokyo, Japonia		3/1995
44	3R 1116	26.05.2034	10	KABUSHIKI KAISHA HITACHI SEISAKUSHO (D.B.A. HITACHI, LTD.), JP 6-6, Marunouchi 1-chome, Chiyoda-ku, Tokyo, Japonia		3/1995
45	3R 1117	01.06.2034	01,06	KABUSHIKI KAISHA HITACHI SEISAKUSHO (D.B.A. HITACHI, LTD.), JP 6-6, Marunouchi 1-chome, Chiyoda-ku, Tokyo, Japonia		1/1993
46	3R 1118	01.06.2034	01,06	KABUSHIKI KAISHA HITACHI SEISAKUSHO (D.B.A. HITACHI, LTD.), JP 6-6, Marunouchi 1-chome, Chiyoda-ku, Tokyo, Japonia		3/1995
47	3R 1139	04.02.2034	07,09,11,12, 15,25	Posco International Corporation, KR 134, Teheran-Ro, Gangnam-Gu, Seoul, Repu- blica Coreea		3/1995
48	3R 1140	04.02.2034	07,09,11,12, 15,25	Posco International Corporation, KR 134, Teheran-Ro, Gangnam-Gu, Seoul, Repu- blica Coreea		3/1995
49	3R 1158	01.06.2034	06,07,08,09, 11,12	KABUSHIKI KAISHA HITACHI SEISAKUSHO (D.B.A. HITACHI, LTD.), JP 6-6, Marunouchi 1-chome, Chiyoda-ku, Tokyo, Japonia		3/1995
50	3R 1159	01.06.2034	07,08,09,11, 12	KABUSHIKI KAISHA HITACHI SEISAKUSHO (D.B.A. HITACHI, LTD.), JP 6-6, Marunouchi 1-chome, Chiyoda-ku, Tokyo, Japonia		3/1995
51	3R 1165	25.01.2034	42	Six Continents Hotels, Inc., US 3 Ravinia Drive, Atlanta, Georgia 30346, Sta- tele Unite ale Americii	10/1994	3/1995
52	3R 1167	31.01.2034	42	Six Continents Hotels, Inc., US 3 Ravinia Drive, Atlanta, Georgia 30346, Sta- tele Unite ale Americii	10/1994	3/1995
53	3R 1214	04.02.2034	14	ROLEX SA, CH 3-5-7, rue François-Dussaud, Geneva, Elveţia		4/1995
54	3R 1258	31.01.2034	05	KRKA, tovarna zdravil, d.d., Novo mesto, SI Šmarješka cesta 6, Novo Mesto, SI-8501, Slovenia	10/1994	5/1995
55	3R 1259	31.01.2034	05	KRKA, tovarna zdravil, d.d. Novo Mesto, SI Šmarješka cesta 6, Novo Mesto, SI-8501, Slovenia	10/1994	5/1995
56	3R 1371	03.02.2034	04	SHELL BRANDS INTERNATIONAL AG, CH Baarermatte, 6340 Baar, Elveţia		5/1995
57	3R 1374	03.02.2034	04	SHELL BRANDS INTERNATIONAL AG, CH Baarermatte, 6340 Baar, Elveţia		5/1995
58	3R 1375	03.02.2034	04	SHELL BRANDS INTERNATIONAL AG, CH Baarermatte, 6340 Baar, Elveţia		5/1995

1	2	3	4	5	6	7
59	3R 1377	18.01.2034	04	SHELL BRANDS INTERNATIONAL AG, CH Baarermatte, 6340 Baar, Elveția		5/1995
60	3R 1380	18.01.2034	04	SHELL BRANDS INTERNATIONAL AG, CH Baarermatte, 6340 Baar, Elveția		5/1995
61	3R 1384	18.01.2034	04	SHELL BRANDS INTERNATIONAL AG, CH Baarermatte, 6340 Baar, Elveția		5/1995
62	3R 1394	25.07.2034	05	Novartis AG, CH 4002 Basel, Elveția		5/1995
63	3R 1467	15.08.2034	01	Biogen MA Inc., a Massachusetts corporation, US 225 Binney Street, Cambridge, Massachusetts 02142, Statele Unite ale Americii		6/1995
64	3R 1602	02.02.2034	05	KRKA, tovarna zdravil, d.d., Novo mesto, SI Šmarješka cesta 6, Novo Mesto, SI-8501, Slovenia	1/1995	6/1995
65	3R 1694	01.02.2034	32	Budějovický Budvar, národní podnik, Budweiser Budvar, National Corporation, Budweiser Budvar, Entreprise Nationale, CZ K. Světlé 512/4, České Budějovice 3, 370 04 České Budějovice, Cehia	1/1995	7/1995
66	3R 1723	07.02.2034	11	Daikin Industries, Ltd., JP Osaka Umeda Twin Towers South, 1-13-1, Umeda, Kita-ku, Osaka-Shi, Osaka 530-0001, Japonia	2/1995	7/1995
67	3R 1741	02.02.2034	05	KRKA, tovarna zdravil, d.d., Novo mesto, SI Šmarješka cesta 6, Novo Mesto, SI-8501, Slovenia	2/1995	7/1995
68	3R 1742	02.02.2034	05	KRKA, tovarna zdravil, d.d., Novo mesto, SI Šmarješka cesta 6, Novo Mesto, SI-8501, Slovenia	2/1995	7/1995
69	3R 1743	02.02.2034	05,30	KRKA, tovarna zdravil, d.d., Novo mesto, SI Šmarješka cesta 6, Novo Mesto, SI-8501, Slovenia	2/1995	7/1995
70	3R 1746	22.03.2034	05	Novo Nordisk A/S, DK Novo Alle, DK-2880 Bagsvaerd, Danemarca	2/1995	7/1995
71	3R 1831	24.02.2034	29	ARLA FOODS AMBA, DK Sønderhøj 14, DK-8260, Viby J, Danemarca	2/1995	8/1995
72	3R 1984	30.05.2034	05	Novartis AG, CH 4002 Basel, Elveția	4/1995	9/1995
73	3R 2184	26.07.2034	05	Johnson & Johnson, corporație organizată și existentă conform legilor statului New Jersey, US One Johnson & Johnson Plaza, New Brun- swick, New Jersey 08933-7001, Statele Unite ale Americii		11/1995
74	3R 2204	12.05.2034	07,11	Oras Oy, FI Isometsäntie 2, 26100 Rauma, Finlanda		11/1995
75	3R 2232	17.01.2034	33	BACARDI & COMPANY LIMITED, LI Aeulestrasse 5, FL-9490, Vaduz, Liechtenstein		11/1995
76	3R 2294	02.08.2034	01,17	POLYTECHNYL, FR Avenue Albert Ramboz, 69190 Saint-Fons, Franța		11/1995
77	3R 2406	18.01.2034	33	CAMPARI AMERICA LLC, US 1114 Avenue of the Americas, 19th Floor, New York, NY 10036, Statele Unite ale Americii	4/1995	12/1995
78	3R 2466	15.03.2034	05	TopRidge Pharma Limited, HK Unit A, 11/F, Chung Pont Commercial Bul- ding, 300 Hennessy Road, Wanchai, Hong Kong, China	4/1995	12/1995
79	3R 2518	05.01.2034	02,06,09,19	RIO TINTO ALCAN INC., CA 1188 Sherbrooke Street West, Montreal, Que- bec H3A 3G2, Canada	2/1995	12/1995

1	2	3	4	5	6	7
80	3R 2519	06.01.2034	02,06,09,19	RIO TINTO ALCAN INC., CA 1188 Sherbrooke Street West, Montreal, Quebec H3A 3G2, Canada	2/1995	12/1995
81	3R 2790	10.05.2034	07,12	VOLVO TRADEMARK HOLDING AB, SE c/o AB VOLVO, SE-405 08 Goteborg, Suedia		1/1996
82	3R 2791	10.05.2034	07,12	VOLVO TRADEMARK HOLDING AB, SE c/o AB VOLVO, SE-405 08 Goteborg, Suedia		1/1996
83	3R 2953	28.12.2033	35,42	INVENȚIE-MDV, societate pe acțiuni, MD Str. Andrei Doga nr. 2/1, MD-2024, Chișinău, Republica Moldova	7/1995	2/1996
84	3R 3123	18.01.2034	05,29,30,32	KRKA, tovarna zdravil, d.d., Novo mesto, SI Šmarješka cesta 6, Novo Mesto, SI-8501, Slovenia	4/1995	2/1996
85	3R 3124	18.01.2034	05	KRKA, tovarna zdravil, d.d., Novo mesto, SI Šmarješka cesta 6, Novo Mesto, SI-8501, Slovenia	4/1995	2/1996
86	3R 3422	25.03.2034	11	Daikin Industries, Ltd., JP Osaka Umeda Twin Towers South, 1-13-1, Umeda, Kita-ku, Osaka-Shi, Osaka 530-0001, Japonia	7/1995	3/1996
87	3R 3670	06.12.2033	03	THE POLO/LAUREN COMPANY, L.P., US 650 Madison Avenue, New York, NY 10022, Statele Unite ale Americii	11/1995	5/1996
88	3R 3876	30.06.2034	05	Johnson & Johnson, corporație organizată și existentă conform legilor statului New Jersey, US One Johnson & Johnson Plaza, New Brun- swick, New Jersey 08933-7001, Statele Unite ale Americii	4/1995	9/1996
89	2R 11357	14.04.2034	29,30,32	REAZANOVA Elena, MD Str. Miron Costin nr. 11, bloc 3, ap. 24, MD-2068, Chișinău, Republica Moldova	7/2004	11/2004
90	2R 11772	06.01.2034	05	FARMAVET S.A., MD Str. Petricani nr. 198, MD-2059, Chișinău, Republica Moldova	9/2004	2/2005
91	2R 11777	15.01.2034	05,32,33	RUDIC Valeriu, MD Str. Grenoble nr 163, bloc 1, ap. 57, MD-2019, Chișinău, Republica Moldova	9/2004	2/2005
92	2R 11792	27.01.2034	16,35,36,37, 40,41,44	LF, LLC (a Delaware limited liability company), US 1000 Lowe's Boulevard, Mooresville, North Carolina 28117, Statele Unite ale Americii	9/2004	2/2005
93	2R 11802	20.01.2034	01,06,07,09, 11,21,30,35, 36,37,40,43	FRANZELUȚA S.A., combinat de panificație din Chișinău, MD Str. Sarmizegetusa nr. 30, MD-2032, Chișinău, Republica Moldova	9/2004	2/2005
94	2R 11865	06.02.2034	12	Hyundai Motor Company, KR 231, Yangjae-Dong, Seocho-Gu, Seoul, Re- publica Coreea	10/2004	3/2005
95	2R 11931	10.11.2033	09,35,37,45	Tyco Safety Products Canada Ltd., CA 3301 Langstaff Road Concord, Ontario L4K 4L2, Canada	10/2004	4/2005
96	2R 12010	20.10.2033	30	Perfetti Van Melle SpA, IT Via XXV Aprile 7, 20045 Lainate (MI), Italia	11/2004	4/2005
97	2R 12030	22.01.2034	33,35,39	EURO-ALCO S.R.L., MD Str. Bucuriei nr. 20, MD-2004, Chișinău, Republica Moldova	11/2004	4/2005
98	2R 12042	26.02.2034	33	RENAISSANCE PERFECT S.R.L., MD Str. Chișinăului nr. 94/A, MD-2084, Cricova, Chișinău, Republica Mol- dova	11/2004	4/2005

1	2	3	4	5	6	7
99	2R 12067	22.01.2034	33	RENAISSANCE PERFECT S.R.L., MD Str. Chișinăului nr. 94/A, MD-2084, Cricova, Chișinău, Republica Moldova	11/2004	4/2005
100	2R 12068	22.01.2034	33	RENAISSANCE PERFECT S.R.L., MD Str. Chișinăului nr. 94/A, MD-2084, Cricova, Chișinău, Republica Moldova	11/2004	4/2005
101	2R 12078	19.01.2034	29,30,35	DOTCHIRNE PIDPRIEMSTVO „KONDI- TERSKA KORPORATZIA „ROSHEN””, UA 1 Nauky Avenue, building 1, UA - 03039, Kyiv, Ucraina	11/2004	4/2005
102	2R 12095	05.02.2034	11	GALUPA Dumitru, MD Str. Studenților nr. 9, bloc 20, ap. 41, MD-2045, Chișinău, Republica Moldova	11/2004	4/2005
103	2R 12155A	27.01.2034	11	BIOPACK-M S.R.L., MD Str. Alexandru Vlahuță 19/4, ap. 10, MD-2005, Chișinău, Republica Moldova		7/2019
104	2R 12157	27.01.2034	11	GALUPA Dumitru, MD Str. Studenților nr. 9, bloc 20, ap. 41, MD-2045, Chișinău, Republica Moldova	12/2004	5/2005
105	2R 12425	17.02.2034	30	ORION CORPORATION, KR 13, Baekbeom-ro 90da-gil, Yongsan-gu, Seo- ul, Republica Coreea	2/2005	7/2005
106	2R 12473	22.01.2034	35,39	EURO-ALCO S.R.L., MD Str. Bucuriei nr. 20, MD-2004, Chișinău, Republica Moldova	11/2004	7/2005
107	2R 12592	15.06.2034	03,05,10	Johnson & Johnson, US One Johnson & Johnson Plaza, New Brun- swick, New Jersey 08933, Statele Unite ale Americii	3/2005	8/2005
108	2R 12634	27.01.2034	11	GALUPA Dumitru, MD Str. Studenților nr. 9, bloc 20, ap. 41, MD-2045, Chișinău, Republica Moldova	4/2005	9/2005
109	2R 12635	09.03.2034	30	ORION Corporation, KR 30-10 Munbae-Dong, Yongsan-Ku, Seoul, Republica Coreea	4/2005	9/2005
110	2R 12764	15.06.2034	33	EURO-ALCO S.R.L., MD Str. Bucuriei nr. 20, MD-2004, Chișinău, Republica Moldova	5/2005	10/2005
111	2R 12810	16.04.2034	16,21,32,35, 39	EURO-ALCO S.R.L., MD Str. Bucuriei nr. 20, MD-2004, Chișinău, Republica Moldova	6/2005	11/2005
112	2R 12879	25.08.2034	30,33,35	EFES VITANTA MOLDOVA BREWERY S.A., întreprindere mixtă, MD Str. Uzinelor nr. 167, MD-2023, Chișinău, Republica Moldova	6/2005	11/2005
113	2R 12915	27.02.2034	09,35,38,41, 42	EMI (IP) Limited, GB 4 Pancras Square, London N1C 4AG, Regatul Unit	7/2005	12/2005
114	2R 12921	15.06.2034	33	EURO-ALCO S.R.L., MD Str. Bucuriei nr. 20, MD-2004, Chișinău, Republica Moldova	7/2005	12/2005
115	2R 13185	22.01.2034	33	RENAISSANCE PERFECT S.R.L., MD Str. Chișinăului nr. 94/A, MD-2084, Cricova, Chișinău, Republica Mol- dova	4/2005	2/2006
116	2R 13272	25.08.2034	30,32,33	EFES VITANTA MOLDOVA BREWERY S.A., întreprindere mixtă, MD Str. Uzinelor nr. 167, MD-2023, Chișinău, Republica Moldova	10/2005	3/2006

1	2	3	4	5	6	7
117	R 25570	02.09.2033	32,35,41	BALABAN INTRAVEST S.R.L., societate comercială, MD MD-5024, Gura Căinarului, Florești, Republica Moldova	11/2013	7/2014
118	R 25808	28.10.2033	31	Exportadora Unifrutti Traders SpA, CL Miraflores 222, 23th floor, Zip Code: 8320198 Santiago, Chile	1/2014	9/2014
119	R 26142	22.01.2034	06	COTRUȚĂ Andrian, MD MD-4824, Hîrtopul Mare, Criuleni, Republica Moldova	3/2014	11/2014
120	R 26175	22.01.2034	30	Unilever IP Holdings B.V., NL Weena 455, 3013 AL Rotterdam, Regatul Țărilor de Jos	3/2014	11/2014
121	R 26176	22.01.2034	30	Unilever IP Holdings B.V., NL Weena 455, 3013 AL Rotterdam, Regatul Țărilor de Jos	3/2014	11/2014
122	R 26177	22.01.2034	30	Unilever IP Holdings B.V., NL Weena 455, 3013 AL Rotterdam, Regatul Țărilor de Jos	3/2014	11/2014
123	R 26178	24.01.2034	35	TAROL-DD S.R.L., MD Str. Jubiliară nr. 41/A, MD-2019, Codru, Chișinău, Republica Moldova	3/2014	11/2014
124	R 26243	24.02.2034	34	Hongta Tobacco (Group) Co., Ltd., CN No. 118, Hongta Avenue, Hongta District, Yuxi, Yunnan, China	4/2014	12/2014
125	R 26245	24.02.2034	34	Hongta Tobacco (Group) Co., Ltd., CN No. 118, Hongta Avenue, Hongta District, Yuxi, Yunnan, China	4/2014	12/2014
126	R 26251	24.02.2034	34	Hongta Tobacco (Group) Co., Ltd., CN No. 118, Hongta Avenue, Hongta District, Yuxi, Yunnan, China	4/2014	12/2014
127	R 26318	30.12.2033	05	WORLD MEDICINE İLAÇLARI LİMİTED ŞİRKETİ, TR EVREN MAH. CAMIYOLU CAD. NO:50 K:2, GÜNEŞLİ, BAĞCILAR, İSTANBUL, Turcia	2/2014	1/2015
128	R 26349	03.02.2034	12,37	GENERAL MOTORS LLC, a limited liability company organized and existing under the laws of the State of Delaware, US 300 Renaissance Center, City of Detroit, State of Michigan 48265-3000, Statele Unite ale Americii	4/2014	1/2015
129	R 26365	07.02.2034	33	IURCO Roman, MD Str. Sf. Gheorghe nr. 29, MD-2019, Codru, Chișinău, Republica Moldova	3/2014	1/2015
130	R 26368	11.04.2034	33	PASCARU Adrian, MD Str. Ginta Latină nr. 13/1, ap. 8, MD-2044, Chișinău, Republica Moldova	5/2014	1/2015
131	R 26374	24.01.2034	06,19,35,37	KUŞNIR Irina, MD Str. Ismail nr. 98, ap. 28, MD-2001, Chișinău, Republica Moldova	5/2014	1/2015
132	R 26375	07.04.2034	33	BULGARI WINERY S.R.L., întreprindere cu capital străin, MD Str. Gagarin nr. 35, MD-7422, Tvardița, Taraclia, Republica Moldova	5/2014	1/2015
133	R 26389	13.03.2034	16,35,38,41	Asociația Obștească Centrul pentru Jurnalism Independent, MD Str. A. Șciusev nr. 53, MD-2012, Chișinău, Republica Moldova	5/2014	1/2015

1	2	3	4	5	6	7
134	R 26400	27.01.2034	32,33	RENAISSANCE PERFECT S.R.L., MD Str. Chișinăului nr. 94/A, MD-2084, Cricova, Chișinău, Republica Moldova	3/2014	1/2015
135	R 26411	23.01.2034	02	SUPRATEN PLUS S.R.L., întreprindere mixtă, MD Str. Petricani nr. 84, MD-2059, Chișinău, Republica Moldova	3/2014	1/2015
136	R 26412	28.01.2034	01	SUPRATEN PLUS S.R.L., întreprindere mixtă, MD Str. Petricani nr. 84, MD-2059, Chișinău, Republica Moldova	3/2014	1/2015
137	R 26413	28.01.2034	01	SUPRATEN PLUS S.R.L., întreprindere mixtă, MD Str. Petricani nr. 84, MD-2059, Chișinău, Republica Moldova	3/2014	1/2015
138	R 26414	28.01.2034	01	SUPRATEN PLUS S.R.L., întreprindere mixtă, MD Str. Petricani nr. 84, MD-2059, Chișinău, Republica Moldova	3/2014	1/2015
139	R 26415	28.01.2034	01	SUPRATEN PLUS S.R.L., întreprindere mixtă, MD Str. Petricani nr. 84, MD-2059, Chișinău, Republica Moldova	3/2014	1/2015
140	R 26421	14.01.2034	09,25	Beats Electronics, LLC, US 8600 Hayden Place, Culver City CA 90232, Statele Unite ale Americii	4/2014	2/2015
141	R 26422	14.01.2034	09,25	Beats Electronics, LLC, US 8600 Hayden Place, Culver City CA 90232, Statele Unite ale Americii	4/2014	2/2015
142	R 26428	17.03.2034	01,07,31,35, 37	VADALEX-AGRO S.R.L., societate comercială, MD Str. Liviu Deleanu nr. 7/6, MD-2071, Chișinău, Republica Moldova	5/2014	2/2015
143	R 26431	01.04.2034	32	Development - Group S.R.L., întreprindere cu capital străin, MD Str. Industrială nr. 40, MD-2023, Chișinău, Republica Moldova	5/2014	2/2015
144	R 26434	11.04.2034	09,35,37,38	IP SECURITY S.R.L., MD Bd. Moscova nr. 14/1, ap. 169, MD-2068, Chișinău, Republica Moldova	5/2014	2/2015
145	R 26439	02.09.2033	32,35,41	BALABAN INTRAVEST S.R.L., societate comercială, MD MD-5024, Gura Căinarului, Florești, Republica Moldova	11/2013	2/2015
146	R 26447	04.03.2034	29,30,43	Taco Bell Corp., US 1 Glen Bell Way, Irvine, California 92618, Statele Unite ale Americii	4/2014	2/2015
147	R 26456	05.03.2034	05	NOVARTIS AG, CH CH-4002 Basel, Elveția	6/2014	2/2015
148	R 26457	07.03.2034	05	NOVARTIS AG, CH CH-4002 Basel, Elveția	6/2014	2/2015
149	R 26458	07.03.2034	05	NOVARTIS AG, CH CH-4002 Basel, Elveția	6/2014	2/2015
150	R 26471	14.01.2034	09,25	Beats Electronics, LLC, US 8600 Hayden Place, Culver City CA 90232, Statele Unite ale Americii	4/2014	2/2015
151	R 26480	01.04.2034	32	Development - Group S.R.L., întreprindere cu capital străin, MD Str. Industrială nr. 40, MD-2023, Chișinău, Republica Moldova	5/2014	2/2015

1	2	3	4	5	6	7
152	R 26498	27.12.2033	33	DND MEDIA S.R.L., MD Str. Serghei Lazo nr. 40, MD-2004, Chişinău, Republica Moldova	4/2014	2/2015
153	R 26502	14.02.2034	29,30,32	REAZANOVA Elena, MD Str. Miron Costin nr. 11, bloc 3, ap. 24, MD-2068, Chişinău, Republica Moldova	4/2014	2/2015
154	R 26532	16.01.2034	35,41	SBC-PROIECT S.R.L., societate comercială, MD Str. Cireşilor nr. 70, MD-2009, Chişinău, Republica Moldova	3/2014	2/2015
155	R 26534	07.04.2034	30,32	ekaterra Group IP Holdings B.V., NL Weena 455, 3013 AL Rotterdam, Regatul Țărilor de Jos	7/2014	2/2015
156	R 26545	07.03.2034	05	NOVARTIS AG, CH CH-4002 Basel, Elveția	6/2014	3/2015
157	R 26577	29.01.2034	05	ACINO PHARMA AG, CH Birsweg 2, CH-4253 Liesberg, Elveția	3/2014	3/2015
158	R 26583	10.02.2034	39	ROȘCA Vladimir, MD Str. Florilor nr. 28/2, ap. 38, MD-2068, Chişinău, Republica Moldova	4/2014	3/2015
159	R 26586	04.04.2034	09	Samsung Electronics Co., Ltd., KR 129, Samsung-ro, Yeongtong-gu, Suwon-si, Gyeonggi-do, Republica Coreea	6/2014	3/2015
160	R 26602	18.04.2034	33	BOIAR GRUP S.R.L., MD Str. Sfînta Treime nr. 13, of. 15, MD-2093, Grătiești, Chişinău, Republica Mol- dova	6/2014	3/2015
161	R 26615	15.11.2033	32,35,41	BALABAN INTRAVEST S.R.L., societate co- mercială, MD MD-5024, Gura Căinarului, Florești, Republica Moldova	1/2014	3/2015
162	R 26666	03.02.2034	29,30,31	Miaco-Lux S.R.L., MD MD-6429, Iurceni, Nisporeni, Republica Mol- dova	6/2014	4/2015
163	R 26685	26.05.2034	19,20,37	AVANTAJ - AV S.A., MD Str. Mihail Kogălniceanu nr. 47, MD-2009, Chişinău, Republica Moldova	8/2014	4/2015
164	R 26732	28.01.2034	29,30,43	Pizza Hut International, LLC, US 7100 Corporate Drive, Plano, Texas 75024, Statele Unite ale Americii	3/2014	4/2015
165	R 26733	28.01.2034	29,30,43	Pizza Hut International, LLC, US 7100 Corporate Drive, Plano, Texas 75024, Statele Unite ale Americii	3/2014	4/2015
166	R 26744	18.06.2034	06	VLASALUX S.R.L., societate comercială, MD Str. I. Gagarin nr. 45, MD-6801, Ialoveni, Republica Moldova	8/2014	4/2015
167	R 26765	05.09.2033	35	SMART CLICK S.R.L., MD Str. Tighina nr. 31, MD-2001, Chişinău, Republica Moldova	1/2014	4/2015
168	R 26829	05.05.2034	34	GOGU Marin, MD Str. Trei Fântâni nr. 4, MD-4301, Căușeni, Republica Moldova	7/2014	5/2015
169	R 26833	27.01.2034	33	RENAISSANCE PERFECT S.R.L., MD Str. Chişinăului nr. 94/A, MD-2084, Cricova, Chişinău, Republica Mol- dova	4/2014	5/2015
170	R 26842	12.06.2034	05	NOVARTIS AG, CH CH-4002 Basel, Elveția	8/2014	5/2015
171	R 26843	12.06.2034	05	NOVARTIS AG, CH CH-4002 Basel, Elveția	8/2014	5/2015

1	2	3	4	5	6	7
172	R 26844	12.06.2034	05	NOVARTIS AG, CH CH-4002 Basel, Elveția	8/2014	5/2015
173	R 26845	26.06.2034	05	NOVARTIS AG, CH CH-4002 Basel, Elveția	8/2014	5/2015
174	R 26887	11.08.2034	32,35	EFES VITANTA MOLDOVA BREWERY S.A., întreprindere mixtă, MD Str. Uzinelor nr. 167, MD-2023, Chișinău, Republica Moldova	9/2014	5/2015
175	R 26890	27.03.2034	34	Diamond Quest Limited, VG OMC Chambers, P.O.Box 3152, Road Town, Tortola, Insulele Virgine Britanice	9/2014	6/2015
176	R 26891	27.03.2034	34	Diamond Quest Limited, VG OMC Chambers, P.O.Box 3152, Road Town, Tortola, Insulele Virgine Britanice	9/2014	6/2015
177	R 26914	02.06.2034	34	GOGU Marin, MD Str. Trei Fântâni nr. 4, MD-4301, Căușeni, Republica Moldova	9/2014	6/2015
178	R 26920	03.02.2034	09	Tyco Fire & Security GmbH, CH Victor von Bruns-Strasse 21, 8212 Neuhausen am Rheinfall, Elveția	3/2014	6/2015
179	R 26965	17.06.2034	05	Johnson & Johnson, a corporation organized and existing under the laws of the State of New Jersey, US One Johnson & Johnson Plaza, New Brun- swick, New Jersey, 08933, Statele Unite ale Americii	7/2014	6/2015
180	R 27040	18.06.2034	33	EURO-ALCO S.R.L., MD Str. Bucuriei nr. 20, MD-2004, Chișinău, Republica Moldova	7/2014	6/2015
181	R 27043	28.01.2034	29,30,43	Taco Bell Corp., US 1 Glen Bell Way, Irvine, California 92618, Statele Unite ale Americii	5/2014	7/2015
182	R 27044	28.01.2034	29,30,43	Taco Bell Corp., US 1 Glen Bell Way, Irvine, California 92618, Statele Unite ale Americii	5/2014	7/2015
183	R 27123	14.07.2034	35,36,45	INCASO S.R.L., întreprindere mixtă, MD Str. Calea leșilor nr. 10, MD-2069, Chișinău, Republica Moldova	10/2014	7/2015
184	R 27155	02.06.2034	34	GOGU Marin, MD Str. Trei Fântâni nr. 4, MD-4301, Căușeni, Republica Moldova	7/2014	8/2015
185	R 27169	25.10.2033	03	Megainpharm GmbH, AT Wörthersee-Süduferstr. 163 c. 5, 9082 Maria Wörth, Austria	1/2014	8/2015
186	R 27170	25.10.2033	03	Megainpharm GmbH, AT Wörthersee-Süduferstr. 163 c. 5, 9082 Maria Wörth, Austria	1/2014	8/2015
187	R 27198	19.06.2034	35	EURO-ALCO S.R.L., MD Str. Bucuriei nr. 20, MD-2004, Chișinău, Republica Moldova	8/2014	8/2015
188	R 27279	07.04.2034	33	BULGARI WINERY S.R.L., întreprindere cu capital străin, MD Str. Gagarin nr. 35, MD-7422, Tvardița, Taraclia, Republica Mol- dova	5/2014	9/2015
189	R 27442	10.07.2034	30,43	PROFILI EMILIO, MD Str. Frumoasa nr. 36, MD-2009, Chișinău, Republica Moldova	10/2014	11/2015
190	R 27777	20.01.2034	01,19	Penetron International Ltd., US 45 Research Way, Suite 203 East Setauket, New York 11733, Statele Unite ale Americii	3/2014	2/2016

1	2	3	4	5	6	7
191	R 28150	04.03.2034	33	MOLDAVSCHII STANDART S.R.L., întreprindere cu capital străin, fabrică de vinuri și divinuri, MD Str. Iu. Gagarin nr. 30, MD-7422, Tvardița, Taraclia, Republica Moldova	4/2014	6/2016
192	R 28881	05.05.2034	34	GOGU Marin, MD Str. Trei Fintini nr. 4, MD-4301, Căușeni, Republica Moldova	7/2014	1/2017
193	R 29267	26.11.2033	33	DND MEDIA S.R.L., MD Str. Serghei Lazo nr. 40, MD-2004, Chișinău, Republica Moldova	4/2014	4/2017

IV

Indicații geografice, denumiri de origine, specialități tradiționale garantate / Geographical indications, appellations of origin, traditional specialties guaranteed

Protecția juridică a indicațiilor geografice, a denumirilor de origine și a specialităților tradiționale garantate pe teritoriul Republicii Moldova se asigură în temeiul înregistrării lor la AGEPI, în modul stabilit de Legea nr. 66/2008 privind protecția indicațiilor geografice, denumirilor de origine și specialităților tradiționale garantate, sau în baza tratatelor internaționale, inclusiv a acordurilor bilaterale, la care Republica Moldova este parte.

Înregistrarea denumirii de origine sau a indicației geografice generează apariția dreptului de utilizare a acestora. Denumirea de origine și indicația geografică înregistrate nu pot fi cesionate, licențiate și nu pot face obiectul unor drepturi reale.

Orice persoană fizică sau juridică din aria geografică corespunzătoare care produce și/sau prelucrează, și/sau prepară produse în conformitate cu prevederile caietului de sarcini pentru o denumire de origine protejată sau pentru o indicație geografică protejată poate depune la AGEPI o cerere privind acordarea dreptului de utilizare a acesteia.

În prezenta Secțiune se publică: datele privind cererile de înregistrare a indicațiilor geografice denumirilor de origine, specialităților tradiționale garantate; indicațiile geografice, denumirile de origine și specialitățile tradiționale garantate cărora li s-a acordat protecție pe teritoriul Republicii Moldova; cererile privind acordarea dreptului de utilizare pentru o denumire de origine protejată sau pentru o indicație geografică protejată; datele privind acordarea dreptului de utilizare pentru o denumire de origine protejată sau pentru o indicație geografică protejată; listele indicațiilor geografice propuse spre protecție în Republica Moldova în baza acordurilor bilaterale.

Legal protection of geographical indications, appellations of origin and traditional specialties guaranteed in the Republic of Moldova shall be afforded on the basis of registration with the AGEPI, as established by Law No. 66/2008 on the Protection of Geographical Indications, Appellations of Origin and Traditional Specialties Guaranteed, or under international treaties, including bilateral agreements, to which the Republic of Moldova is party.

Registration of an appellation of origin or a geographical indication generates the right to use thereof. A registered appellation of origin or a geographical indication may not be assigned, licensed and it may not form a subject matter of any real rights.

Any natural or legal person from the respective geographical area, who produces and/or processes and/or prepares products conforming to the specification for a protected appellation of origin or protected geographical indication, shall be entitled to apply to AGEPI, seeking to be granted the right to use it.

Data on applications for registration of geographical indications, appellations of origin, traditional specialties guaranteed; geographical indications, appellations of origin and traditional specialties guaranteed that have been granted protection in the Republic of Moldova; requests for grant of the right to use a protected appellation of origin or a protected geographical indication; data on grant of the right to use a protected appellation of origin or a protected geographical indication; lists of geographical indications proposed for protection in the Republic of Moldova on the basis of bilateral agreements shall be published in this Section.

AVIZ INFORMATIV - CONSULTARE PUBLICĂ INDICATII GEOGRAFICE DIN GEORGIA

În scopul executării prevederilor Acordului dintre Republica Moldova și Georgia cu privire la recunoașterea și protecția reciprocă a indicațiilor geografice și Deciziei nr. 1/2024 a Comitetului Mixt dintre Republica Moldova și Georgia pentru indicații geografice din 05.04.2024, se inițiază consultările publice pe marginea Listelor indicațiilor geografice din Georgia propuse spre protecție în Republica Moldova, publicate în prezenta Secțiune.

În conformitate cu Acordul, prin „indicații geografice” se înțeleg indicațiile, astfel cum sunt definite în articolul 22 alineatul (1) al Acordului privind aspectele drepturilor de proprietate intelectuală legate de comerț (Acordul TRIPS), care includ și „denumirile de origine”.

În termen de **trei luni** din data publicării, orice persoană care are un interes legitim poate formula o opoziție cu privire la o astfel de protecție, prin depunerea unei declarații motivate la AGEPI.

Declarațiile de opoziție sunt admisibile numai în cazul în care acestea sunt depuse în termenul menționat și în cazul în care demonstrează că denumirea propusă spre protecție:

- a)** ar fi în conflict cu denumirea unui soi de plantă, inclusiv a unei varietăți de viță-de-vie sau a unei rase de animale și, ca urmare, este susceptibilă să inducă în eroare consumatorul cu privire la originea adevărată a produsului;
- b)** este în totalitate sau parțial omonimă cu o denumire deja protejată în Republica Moldova în temeiul Legii nr. 66/2008 privind protecția indicațiilor geografice, denumirilor de origine și specialităților tradiționale garantate;
- c)** este susceptibilă să inducă în eroare consumatorul cu privire la identitatea reală a produsului, având în vedere reputația și renumele mărcii comerciale și durata de utilizare a acesteia;
- d)** ar prejudicia existența unei denumiri total sau parțial identice sau a unei mărci comerciale sau existența unor produse care se află legal pe piață de cel puțin cinci ani înainte de data prezentei publicări;
- e)** sau dacă pot prezenta dovezi care indică faptul că denumirea, pentru care se ia în considerare protecția, este generică.

Criteriile menționate mai sus se vor evalua în raport cu teritoriul Republicii Moldova.

În conformitate cu pct. 4 din Anexa II a Acordului sus-menționat, depunerea opozițiilor împotriva acordării protecției indicațiilor geografice, publicate în prezenta Secțiune, nu este supusă taxelor sau condițiilor de formă.

Lista indicațiilor geografice din Georgia înaintate spre protecție în Republica Moldova în baza Acordului dintre Republica Moldova și Georgia cu privire la recunoașterea și protecția reciprocă a indicațiilor geografice

Se publică următoarele date: numărul curent, denumirea ce urmează a fi protejată (în limba georgiană), transliterarea/traducerea în limba engleză, produsul, linkul la specificațiile tehnice

Nr. crt.	Denumirea ce urmează a fi protejată (în limba georgiană)	Transliterarea/ traducerea în limba engleză	Produsul	Linkul la specificațiile tehnice
1	ხაშმის საფურავი	Saperavi Khashmi/ Saperavi Khashmi	Vinuri	https://www.sakpatenti.gov.ge/en/state_registry/#
2	ბოლნისი (ღვინო)	Bolnisi (gvino)/ Bolnisi (wine)	Vinuri	https://www.sakpatenti.gov.ge/en/state_registry/#
3	სალხინოს ოჯალეში	Salkhinos Ojaleshi/ Salkhinos Ojaleshi	Vinuri	https://www.sakpatenti.gov.ge/en/state_registry/#
4	წარავი	Tsarapi/Tsarapi	Vinuri	https://www.sakpatenti.gov.ge/en/state_registry/#
5	ახმეტა (ახმეტის მწვანე)	Akmeta (Akhmetis Mtsvane)/Akmeta (Akhmeta green)	Vinuri	https://www.sakpatenti.gov.ge/en/state_registry/#
6	ახოები	Akhoebi/ Akhoebi	Vinuri	https://www.sakpatenti.gov.ge/en/state_registry/#
7	მაგრაანის კისი	Magraanis Kisi/ Kisi Magraani	Vinuri	https://www.sakpatenti.gov.ge/en/state_registry/#
8	ზეგაანი	Zegaani/Zegaani	Vinuri	https://www.sakpatenti.gov.ge/en/state_registry/#
9	ოყურემის უსახელოური	Okureshi Usakhelouri/ Okureshi Usakhelouri	Vinuri	https://www.sakpatenti.gov.ge/en/state_registry/#
10	ასურეთული შალა	Asuretuli Shala/ Asuretian Shala	Vinuri	https://www.sakpatenti.gov.ge/en/state_registry/#
11	ოკამი	Okami/Okami	Vinuri	https://www.sakpatenti.gov.ge/en/state_registry/#
12	ნინოწმინდის თაფლი	Ninotsmindis tapli/Ninotsminda Honey	Miere	https://www.sakpatenti.gov.ge/en/state_registry/#
13	ქვევრი	Qevvri/Qevvri	Vase din lut pentru vin	https://www.sakpatenti.gov.ge/en/state_registry/#
14	ხეთის მანდარინი	Khetis Mandarini/ Kheta Tangerine	Mandarine	https://www.sakpatenti.gov.ge/en/state_registry/#
15	მუხურის თაფლი	Mukhuris Tapli/ Mukhura Honey	Miere	https://www.sakpatenti.gov.ge/en/state_registry/#
16	ქართული დაფნა	Kartuli Dapna/ Georgian Bay Leaf	Frunze de dafin (condimente)	https://www.sakpatenti.gov.ge/en/state_registry/#
17	აჯიკა	Ajika/Ajika	Adică (condimente)	https://www.sakpatenti.gov.ge/en/state_registry/#
18	ტყემალი	Tkemali/Tkemali	Tkemali (sos)	https://www.sakpatenti.gov.ge/en/state_registry/#

V

Design industrial / Industrial design

Protecția juridică a desenelor și modelelor industriale în Republica Moldova se asigură în modul stabilit de Legea nr. 161/2007 privind protecția desenelor și modelelor industriale.

Cererea de înregistrare a desenului sau modelului industrial se depune la AGEPI, personal sau prin reprezentant, de către persoana care dispune de dreptul asupra desenului sau modelului industrial. Cererea trebuie să conțină documentele prevăzute la art. 32(1), (2) din Lege.

În prezenta Secțiune se publică datele referitoare la cererile de înregistrare a DMI, în special datele bibliografice cu indicarea produsului și reprezentările DMI; datele privind DMI înregistrate; datele privind DMI reînnoite; datele privind DMI înregistrate și cele reînnoite în Republica Moldova conform Aranjamentului de la Haga.

Desenele și modelele industriale înregistrate și reînnoite conform Aranjamentului de la Haga, la care Republica Moldova este parte, se publică în Buletinul de Desene și Modele Internaționale ("Bulletin des dessins et modes internationaux / International Designs Bulletin / Boletín de Dibujos y Modelos Internacionales"). Buletinul include atât datele bibliografice în limbile franceză, engleză și spaniolă, cât și reproducerea desenelor și modelelor industriale înregistrate și este expus pe Internet pe site-ul OMPI, accesibil publicului. În BOPI se publică listele acestor desene și modele industriale înregistrate în Republica Moldova, aranjate în ordinea numerelor de înregistrare internațională, precum și ale celor reînnoite în Republica Moldova, aranjate în ordinea numerelor de înregistrare internațională.

Ponderea semantică a părții verbale ce se conține în desenele sau modelele industriale nu se protejează.

Legal protection of industrial designs in the Republic of Moldova shall be afforded in the mode established by Law No. 161/2007 on the Protection of Industrial Designs.

The industrial design application shall be filed with the AGEPI, in person or through a representative, by the person to whom the right to the industrial design belongs. The application shall contain the documents provided for in Art. 32(1), (2) of the Law.

Data on ID registration applications, especially bibliographic data indicating the product and ID representations; data on registered ID; data on renewed ID; data on ID registered and renewed in the Republic of Moldova under the Hague Agreement shall be published in this Section.

Industrial designs registered and renewed under the Hague Agreement, to which the Republic of Moldova is a party, shall be published in the Bulletin des dessins et modes internationaux / International Designs Bulletin / Boletín de Dibujos y Modelos Internacionales. The Bulletin comprises both bibliographic data in French, English and Spanish and registered industrial design reproductions and is displayed on the Internet on the WIPO website, accessible to the public. In BOPI shall be published the lists of industrial designs registered in the Republic of Moldova, arranged in the order of international registration numbers, as well as of those renewed in the Republic of Moldova, arranged in the order of international registration numbers.

The semantic portion of the verbal part contained in the industrial designs is not protected.

**CODURILE INID PENTRU IDENTIFICAREA DATELOR BIBLIOGRAFICE
REFERITOARE LA DESENE ȘI MODELE INDUSTRIALE, CONFORM NORMEI ST. 80 OMPI**

**LIST OF INID CODES CONCERNING BIBLIOGRAPHIC DATA RELATING
TO INDUSTRIAL DESIGNS, ACCORDING TO WIPO STANDARD ST. 80**

- (11) Numărul certificatului**
Number of the certificate
- (15) Data înregistrării**
Date of the registration
- (18) Data prevăzută de expirare a termenului de valabilitate a înregistrării**
Expected expiration date of the registration
- (20) Numărul desenului și modelului industrial**
Number of the industrial design
- (21) Numărul de depozit**
Number of the application
- (22) Data de depozit**
Date of filing of the application
- (23) Data priorității de expunere**
Date of the exhibition priority
- (28) Numărul de desene și modele industriale**
Number of industrial designs
- (30) Date referitoare la prioritate conform Convenției de la Paris**
Data relating to priority under the Paris Convention
- (31) Numărul cererii prioritare**
Number of the priority application
- (32) Data de depozit a cererii prioritare**
Date of filing of the priority application
- (33) Țara cererii prioritare, codul conform normei ST. 3 OMPI**
Country of the priority application, code according to WIPO Standard ST. 3
- (43) Data publicării cererii de înregistrare a desenului și modelului industrial**
Date of publication of the application for the registration of the industrial design
- (44) Data publicării hotărârii de înregistrare a desenului și modelului industrial**
Date of publication of the decision on registration of the industrial design
- (45) Data publicării certificatului**
Date of publication of the certificate
- (46) Data de expirare a termenului de amânare a publicării**
Date of expiration of deferment
- (51) Clasificarea internațională a desenelor și modelelor industriale (clasa și subclasa Clasificării de la Locarno)**
International Classification for Industrial Designs (classes and subclasses of the Locarno Classification)
- (54) Indicarea produsului**
Designation of product
- (55) Reprezentarea desenului și modelului industrial**
Reproduction of the industrial design
- (57) Culorile revendicate**
Indication of colors claimed

- (62) Numărul cererii divizionare
Number of the divisional application
- (71) Numele/denumirea și adresa solicitantului (solicitanților), codul țării conform normei ST. 3 OMPI
Name and address of the applicant(s), code of the country according to WIPO Standard ST. 3
- (72) Numele autorului (autorilor), codul țării conform normei ST. 3 OMPI
Name of the author(s), code of the country according to WIPO Standard ST. 3
- (73) Numele/denumirea și adresa titularului (titularilor), codul țării conform normei ST. 3 OMPI
Name and address of the owner(s), code of the country according to WIPO Standard ST. 3
- (74) Numele mandatarului autorizat
Name of the patent attorney
- (80) Datele de depozit internațional conform Aranjamentului de la Haga
Data related to the international registration of industrial designs under the Hague Agreement

**CODURILE OMPI PENTRU CODIFICAREA TITLURILOR INFORMAȚIILOR
REFERITOARE LA DESENE ȘI MODELE INDUSTRIALE, PUBLICATE
ÎN BULETINUL OFICIAL DE PROPRIETATE INTELECTUALĂ CONFORM NORMEI ST. 17**

**IPO CODES ON CODING OF HEADINGS OF ANNOUNCEMENTS CONCERNING
INDUSTRIAL DESIGNS PUBLISHED IN THE OFFICIAL BULLETIN OF INTELLECTUAL
PROPERTY IN ACCORDANCE WITH THE STANDARD ST. 17**

- BA1L** Cereri de înregistrare a desenelor și modelelor industriale publicate
Applications for the registration of published industrial designs
- FF4L** Lista desenelor și modelelor industriale înregistrate
List of registered industrial designs
- FF4L** Lista desenelor și modelelor industriale înregistrate, aranjate în ordinea numerelor de înregistrare (semestrial)
List of registered industrial designs, grouped according to the numerical index (half-yearly)
- FF4L** Lista desenelor și modelelor industriale înregistrate, aranjate în ordinea claselor CIDMI (semestrial)
List of registered industrial designs, grouped in accordance with the ICID classes (half-yearly)
- FA9L** Lista desenelor și modelelor industriale retrase
List of withdrawn industrial designs
- FC4L** Lista desenelor și modelelor industriale respinse
List of rejected industrial designs
- FG4L** Lista certificatelor de înregistrare a desenelor și modelelor industriale eliberate
List of issued industrial design certificates
- FG4L** Lista desenelor și modelelor industriale înregistrate în Republica Moldova conform Aranjamentului de la Haga, aranjate în ordinea numerelor de înregistrare internațională (lunar, semestrial)
List of industrial designs registered under the Hague Agreement, grouped in accordance with international numerical index (monthly, half-yearly)
- FG4L** Lista desenelor și modelelor industriale înregistrate în Republica Moldova conform Aranjamentului de la Haga, aranjate în ordinea claselor CIDMI (lunar, semestrial)
List of industrial designs registered under the Hague Agreement, grouped in accordance with the ICID classes (monthly, half-yearly)

- ND4L** Lista desenelor și modelelor industriale reînnoite
List of renewed industrial designs
- ND4L** Lista desenelor și modelelor industriale reînnoite în Republica Moldova conform Aranjamentului de la Haga
List of industrial designs renewed under the Hague Agreement
- FC9L** Lista desenelor și modelelor industriale respinse în Republica Moldova conform Aranjamentului de la Haga, aranjate în ordinea numerelor de înregistrare internațională
List of industrial designs rejected in the Republic of Moldova according to the Hague Agreement, grouped in accordance with international numerical order
- MK4L** Lista certificatelor de înregistrare a desenelor și modelelor industriale al căror termen de valabilitate a expirat (inclusiv termenul de grație)
List of industrial design certificates the term of validity of which has expired (including the grace period)
- NF4L** Lista certificatelor de înregistrare a desenelor și modelelor industriale revalidate
List of revalidated industrial design certificates

BA1L Cereri de înregistrare a desenelor și modelelor industriale / Applications for registration of industrial designs

Orice persoană interesată are dreptul să depună la AGEPI opoziții sau observații motivate împotriva înregistrării desenelor sau modelelor industriale în termen de 3 luni de la data publicării acestor cereri în BOPI, dacă este îndeplinită cel puțin una din condițiile prevăzute la art. 26(1) din Legea nr. 161/2007 privind protecția desenelor și modelelor industriale.

Any person concerned may file with the AGEPI reasoned oppositions or observations against registration of industrial designs within 3 months following the date of publication of those applications in BOPI, if at least one of the conditions set forth in Art. 26(1) of the Law No. 161/2007 on the Protection of Industrial Designs has been met.

(21) f 2023 0023
 (22) 15.11.2023
 (28) 34
 (71) PROTRONMEDIA S.R.L., MD
 Str. Kiev nr. 8, bloc 1, of. 58, MD-2068,
 Chişinău, Republica Moldova

(72) MUSTEAŢĂ Dragoş, MD
 (74) MARGINE Ion
 (51) **LOC (14) Cl. 25-03**
 (54) **Monumente**

(55)

Remarcă: ponderea semantică a părţii verbale nu se protejează

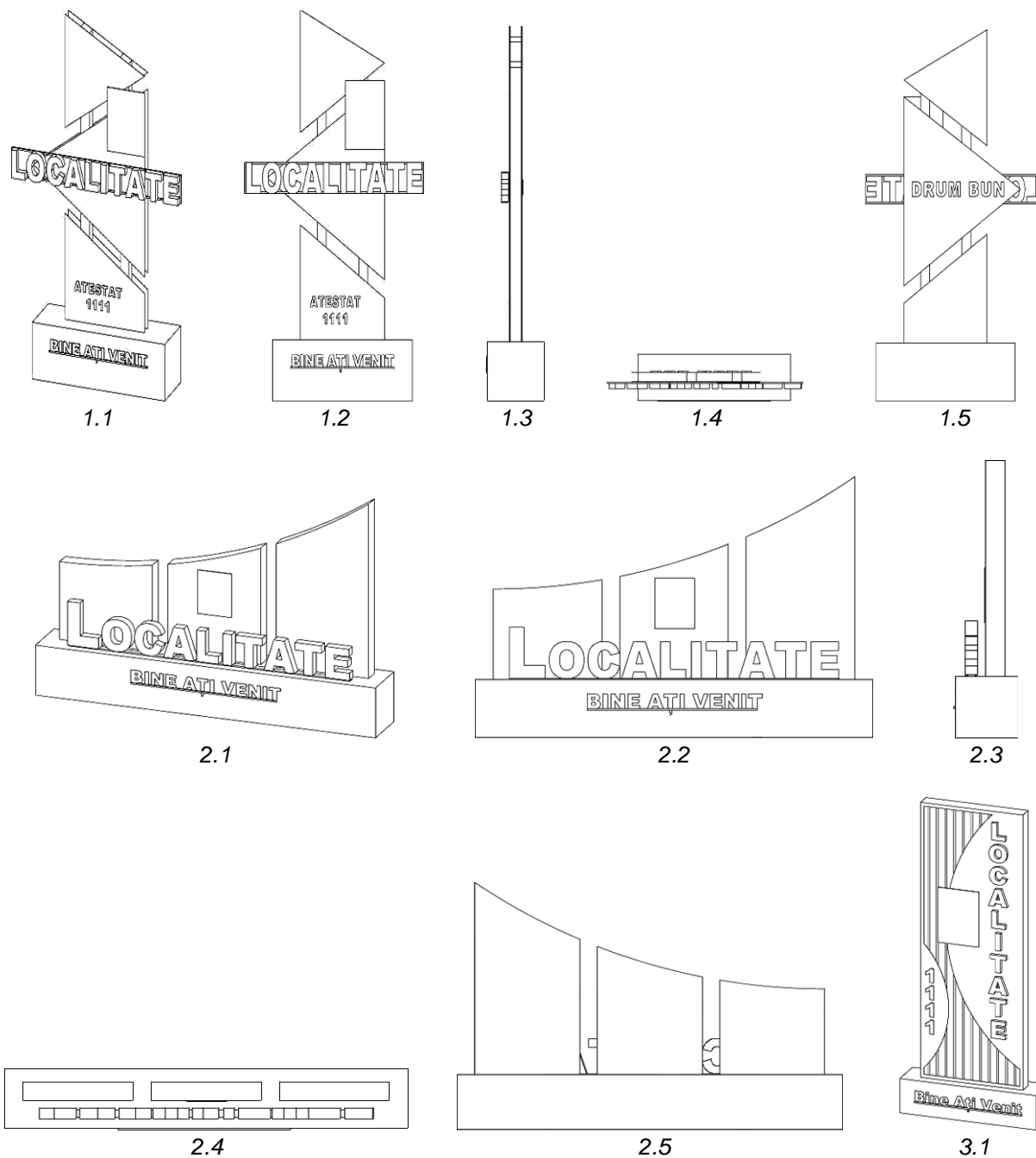

(21) f 2023 0023

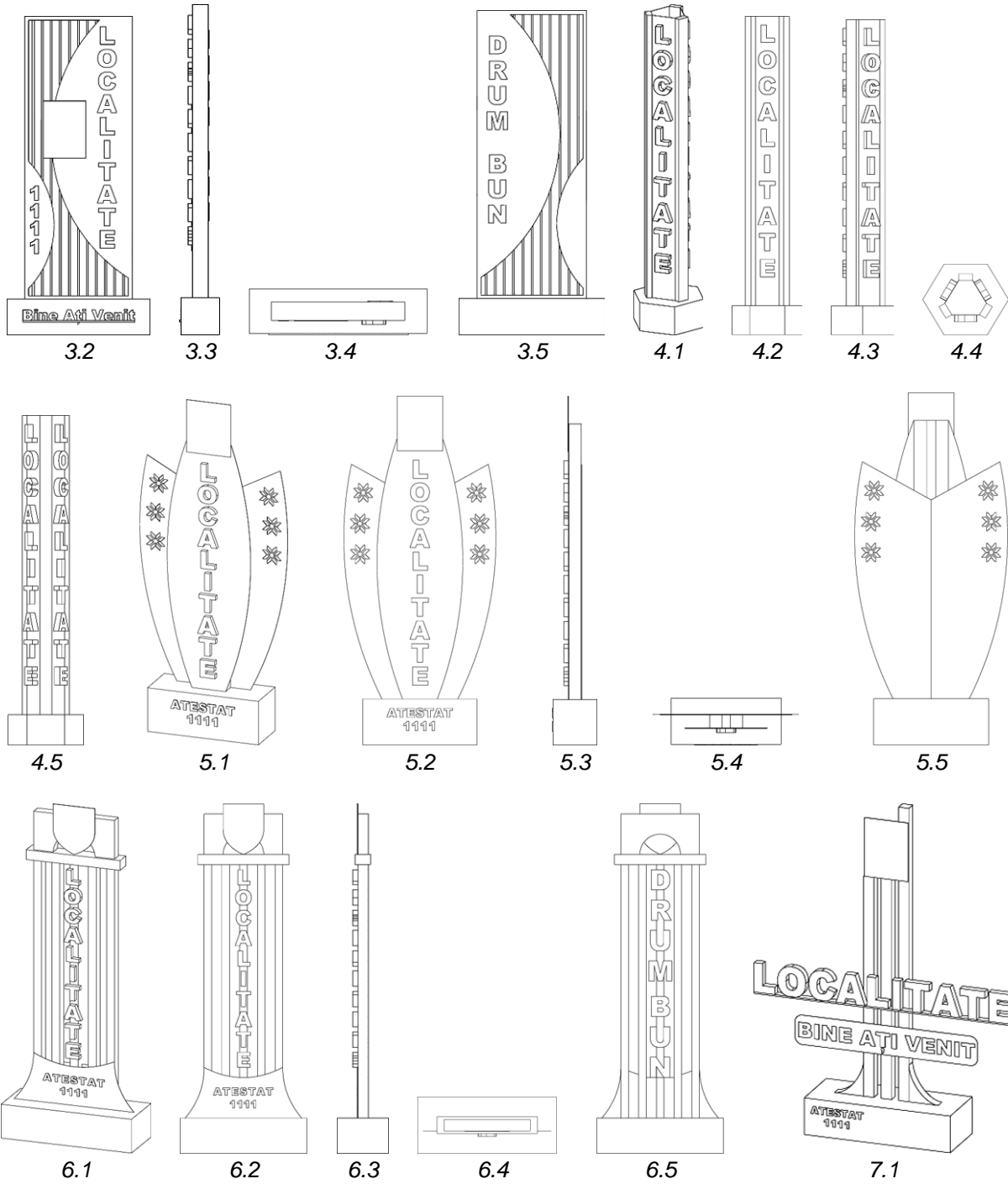

(21) f 2023 0023

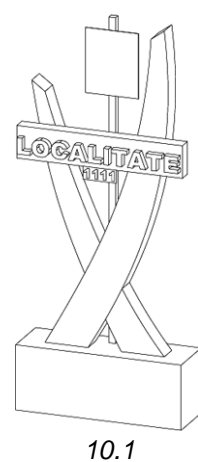
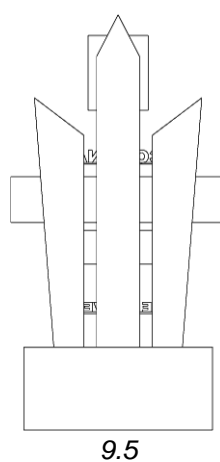
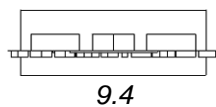
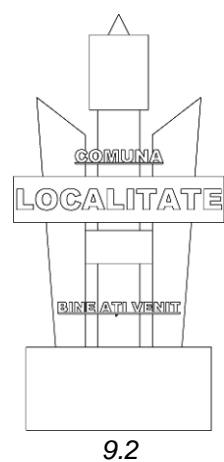
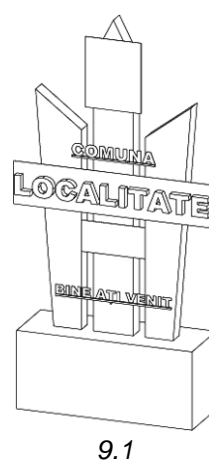
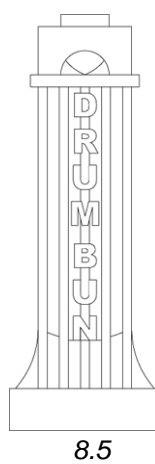
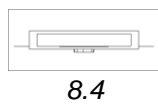
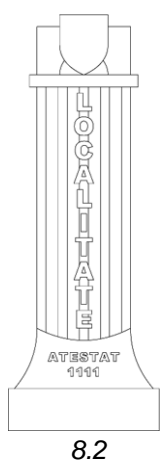
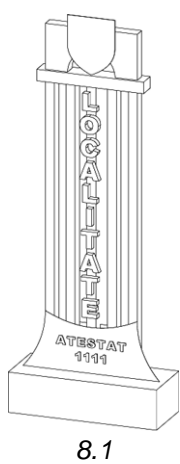
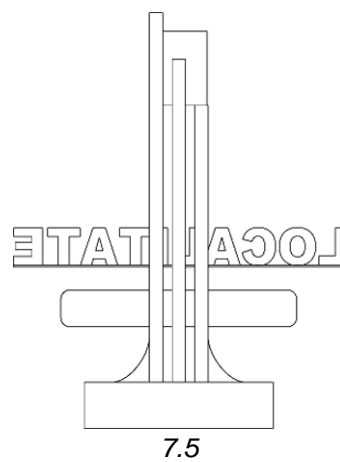
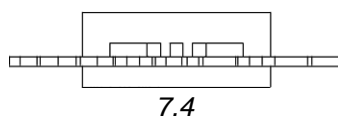
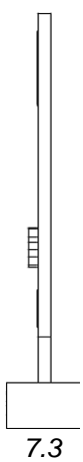
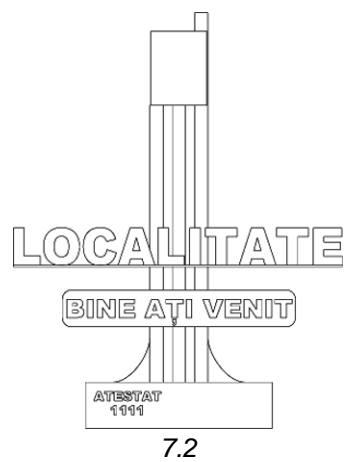

(21) f 2023 0023

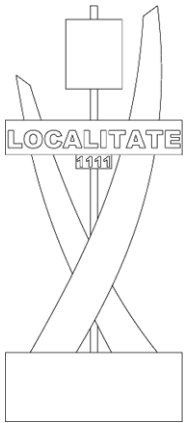

10.2

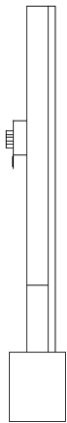

10.3

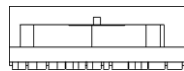

10.4

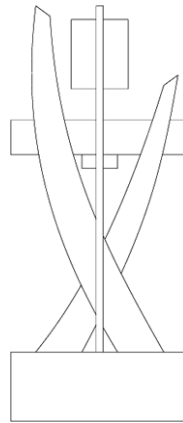

10.5

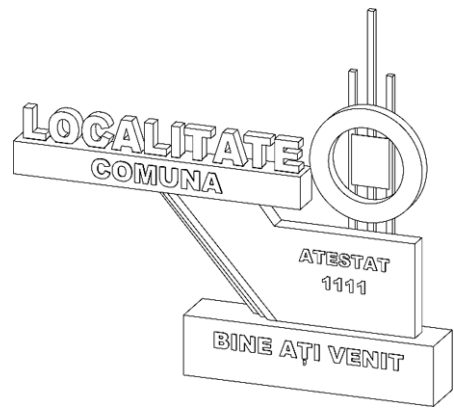

11.1

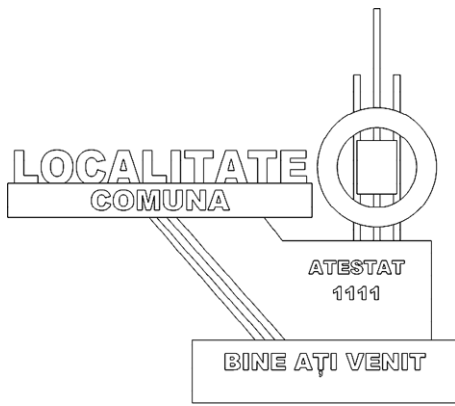

11.2

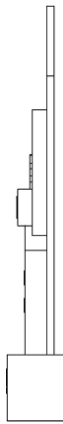

11.3



11.4

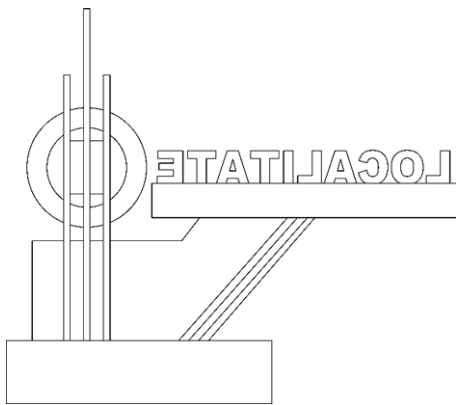

11.5

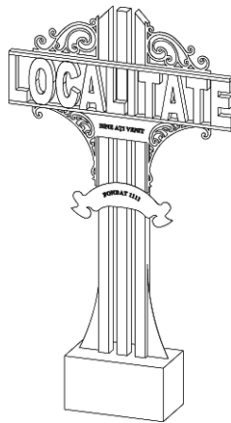

12.1



12.2



12.3

(21) f 2023 0023

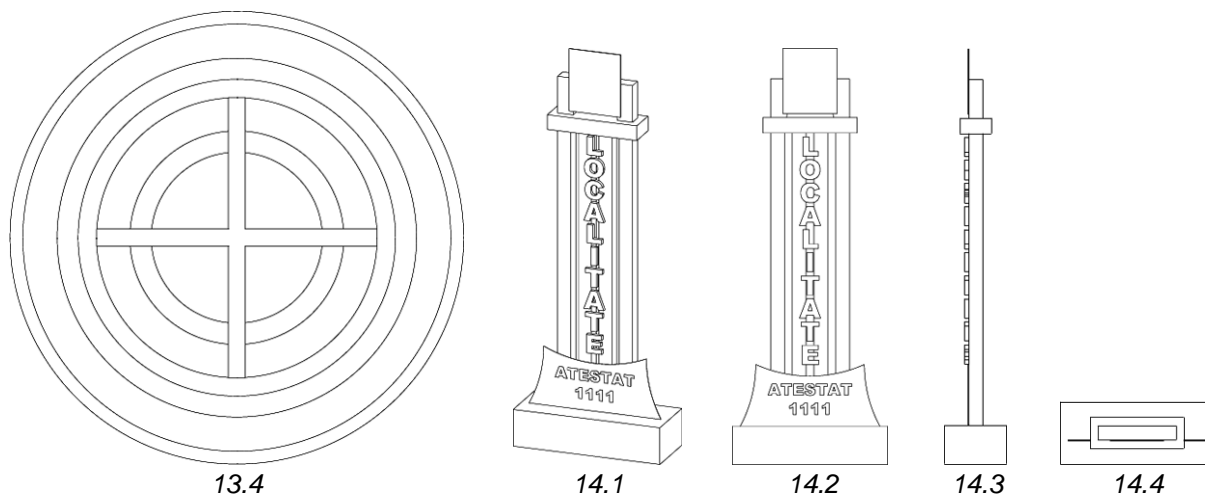
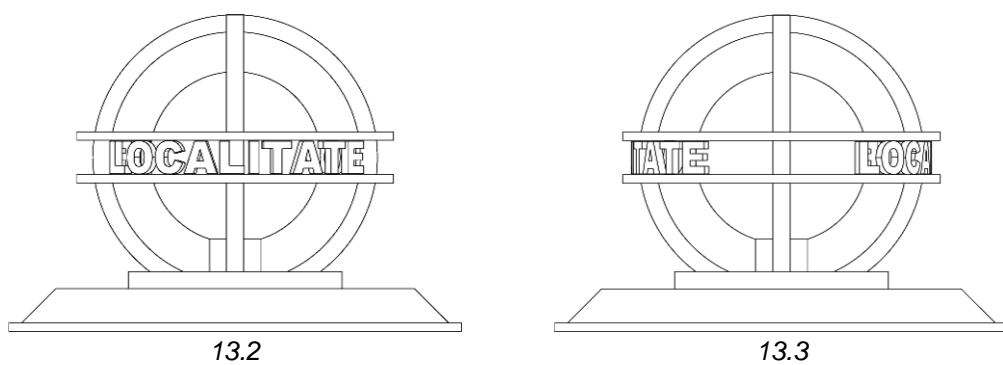
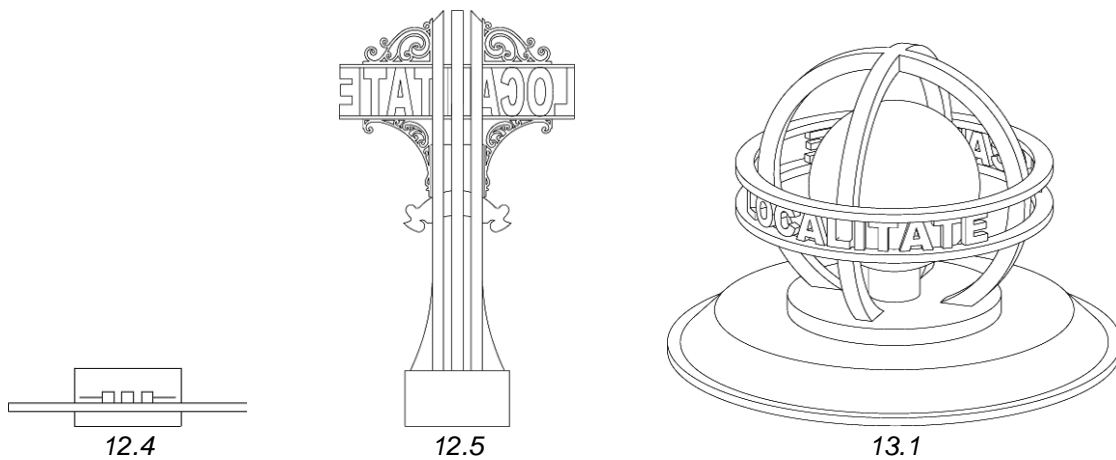

(21) f 2023 0023

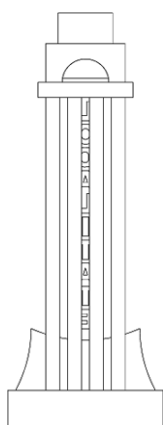

14.5

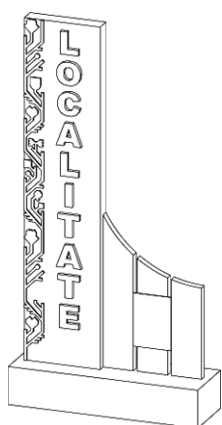

15.1



15.2

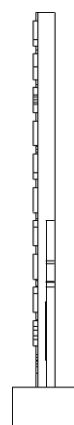

15.3

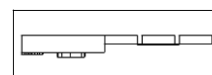

15.4

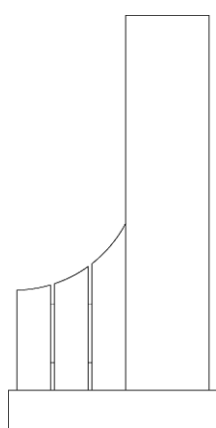

15.5



16.1

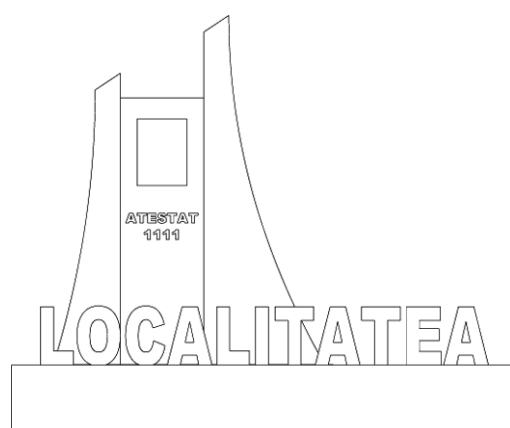

16.2



16.3

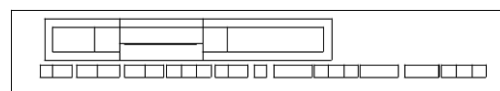

16.4

(21) f 2023 0023

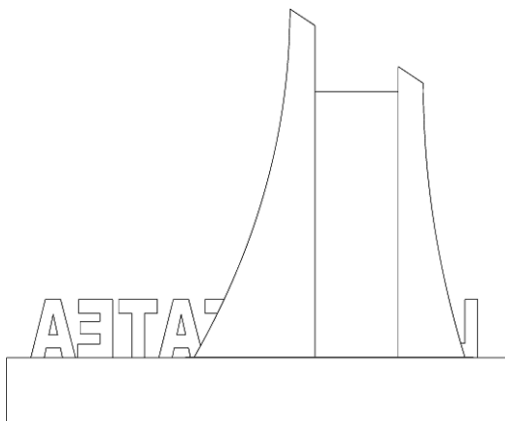

16.5



17.1



17.2

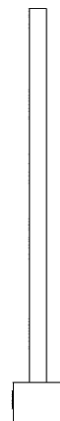

17.3



17.4

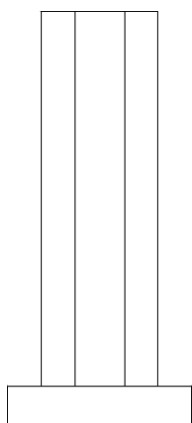

17.5

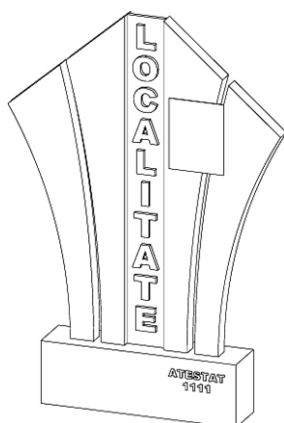

18.1

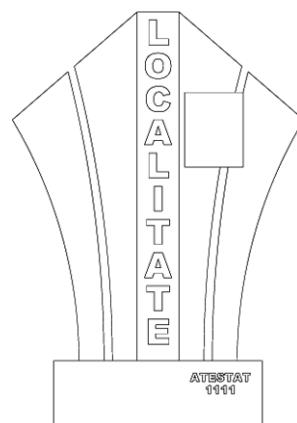

18.2



18.3



18.4

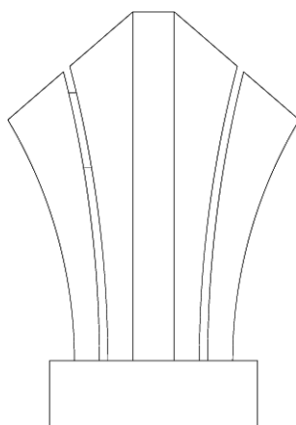

18.5



19.1

(21) f 2023 0023



19.2

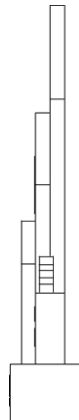

19.3

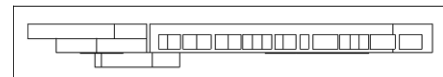

19.4

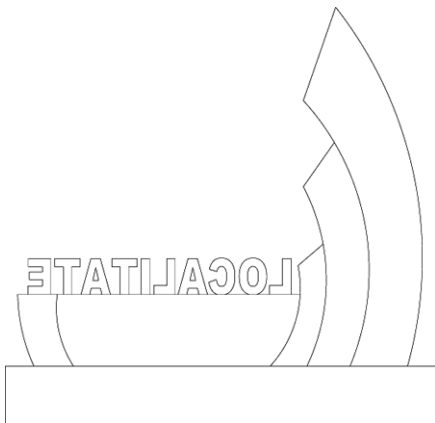

19.5

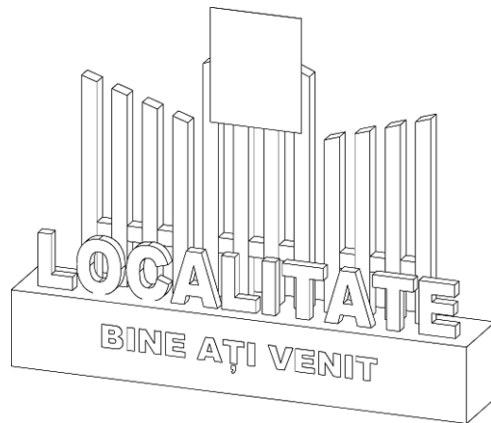

20.1



20.2



20.3

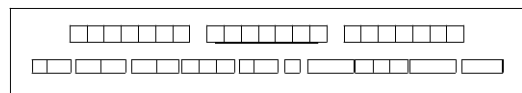

20.4

(21) f 2023 0023

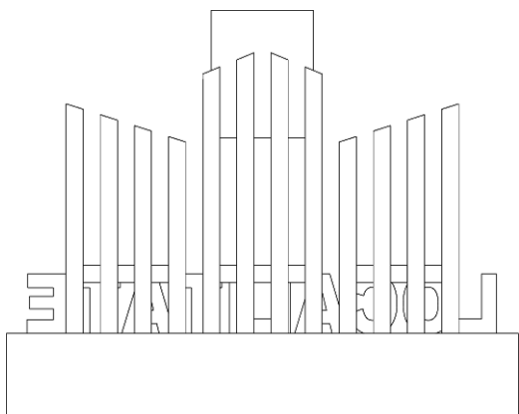

20.5



21.1

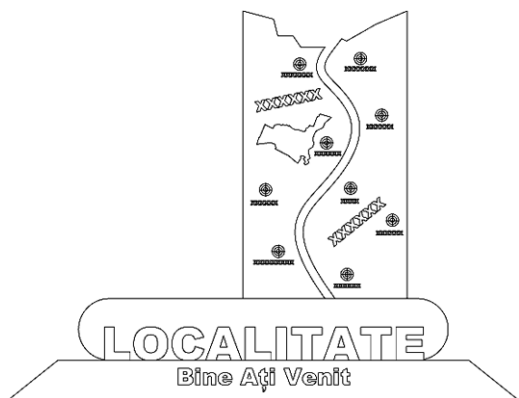

21.2



21.3

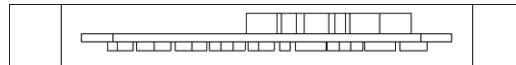

21.4

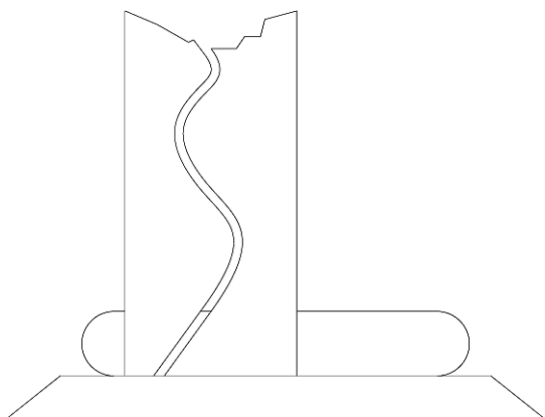

21.5

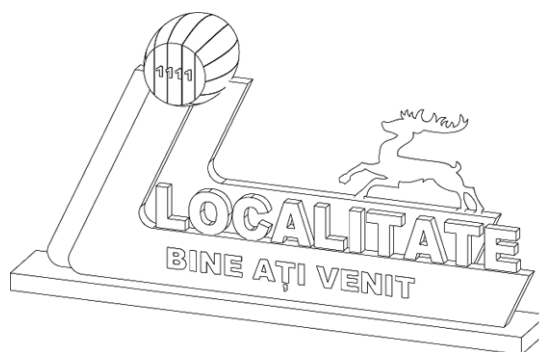

22.1

(21) f 2023 0023

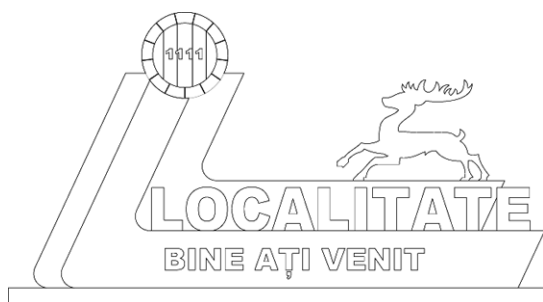

22.2

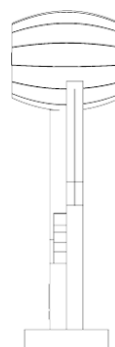

22.3

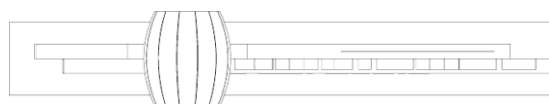

22.4

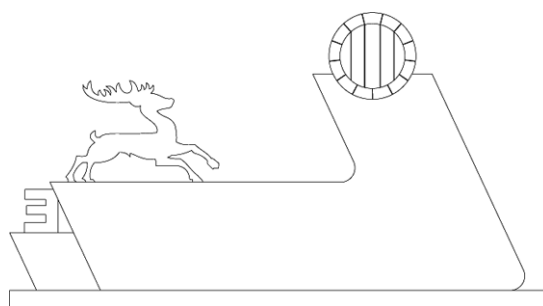

22.5

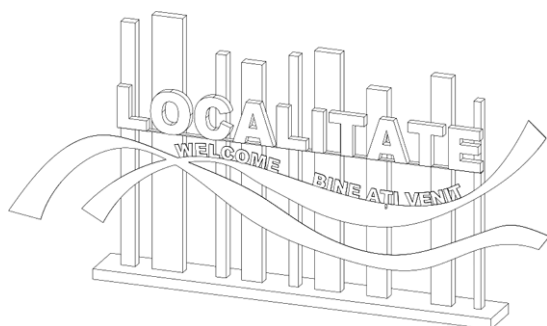

23.1



23.2



23.3



23.4

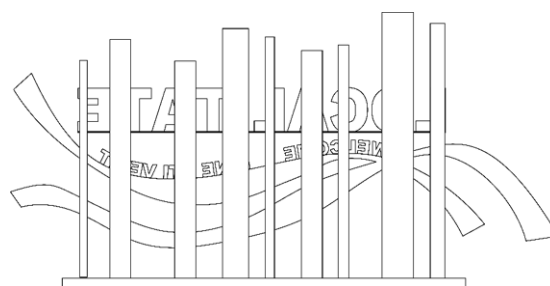

23.5

(21) f f 2023 0023

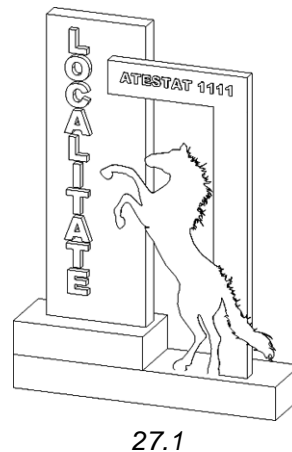
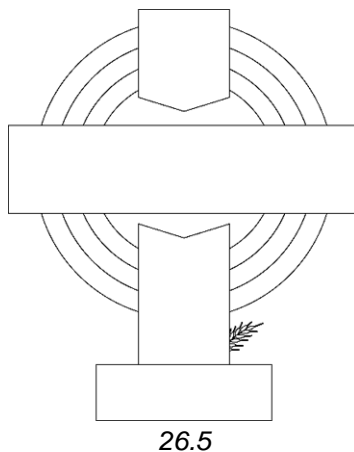
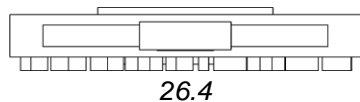
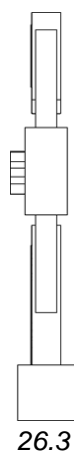
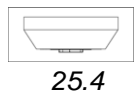
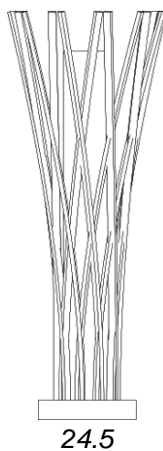
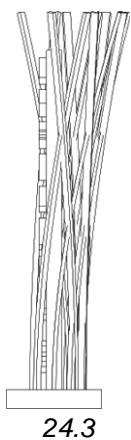

(21) f 2023 0023

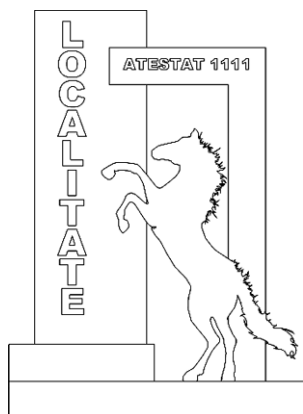

27.2

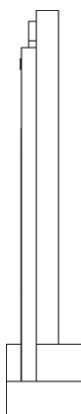

27.3

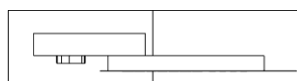

27.4



27.5

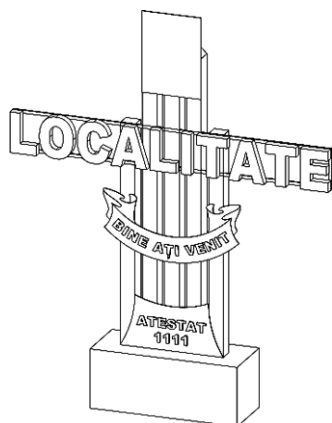

28.1

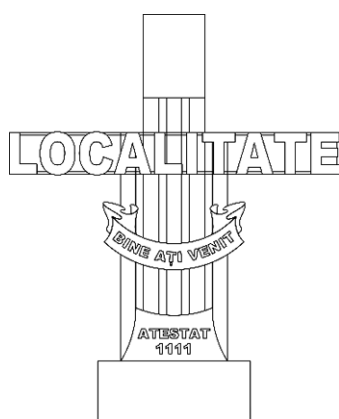

28.2



28.3

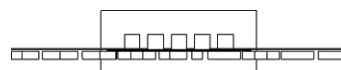

28.4

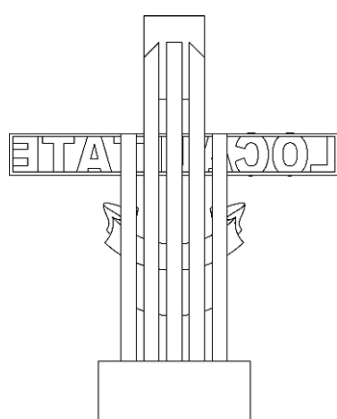

28.5

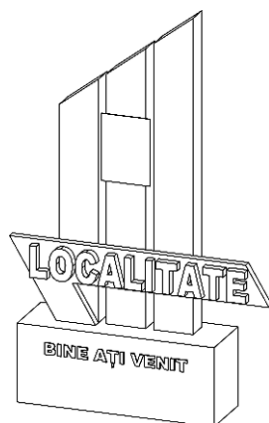

29.1

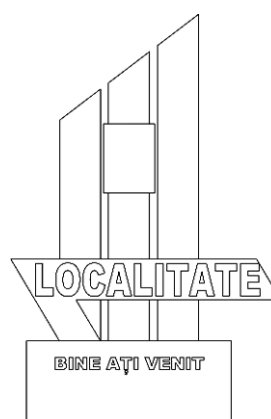

29.2



29.3

(21) f 2023 0023

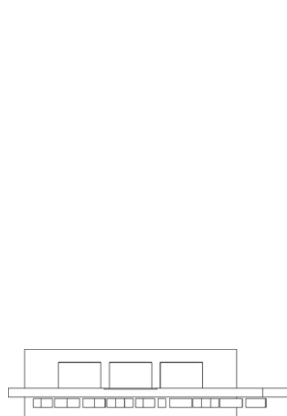

29.4

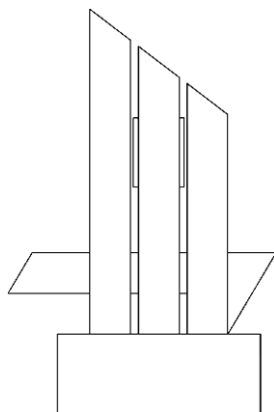

29.5

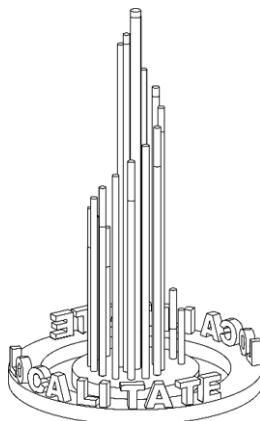

30.1

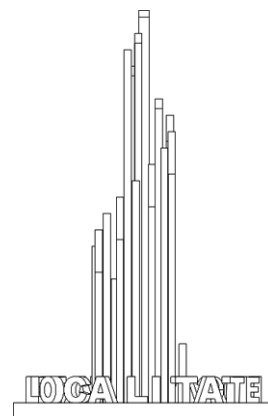

30.2

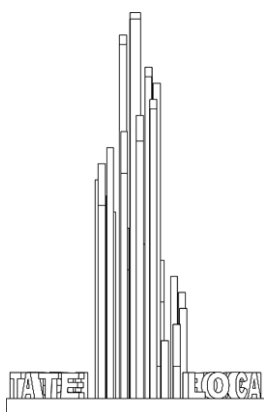

30.3

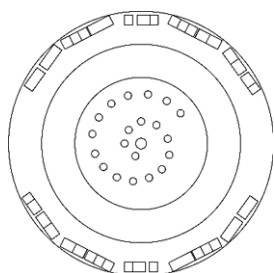

30.4

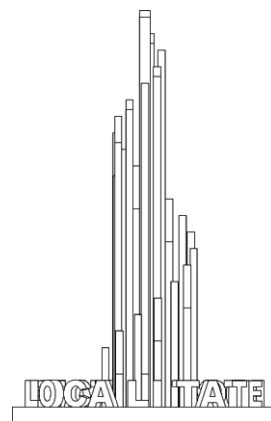

30.5

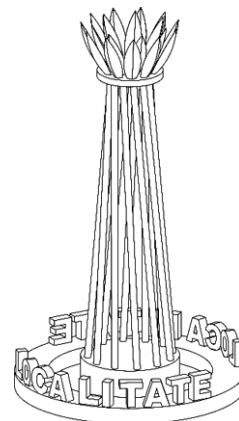

31.1

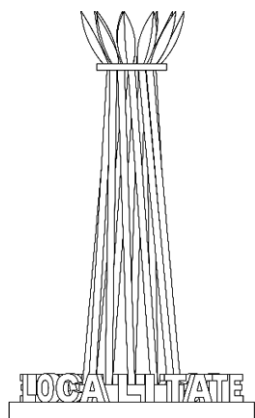

31.2

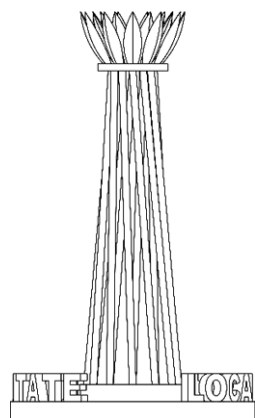

31.3

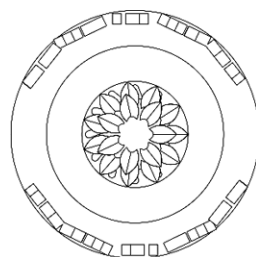

31.4

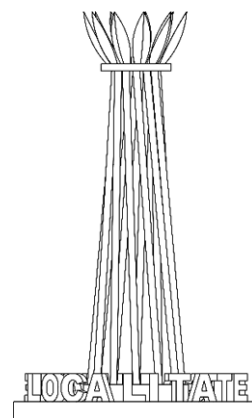

31.5

(21) f 2023 0023

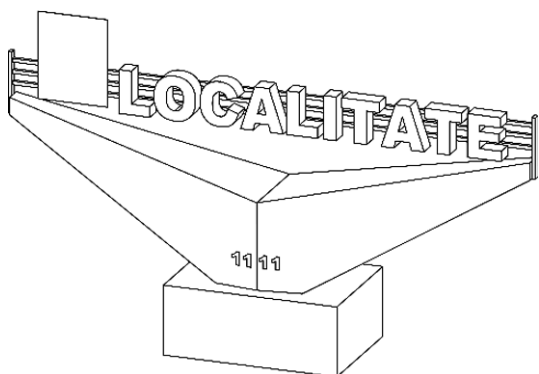

32.1

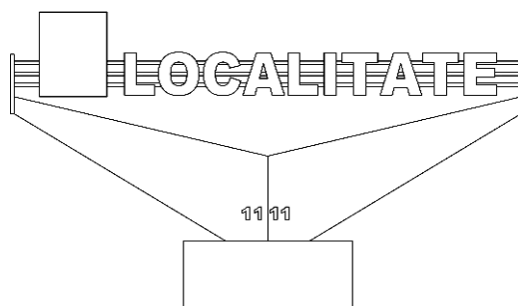

32.2

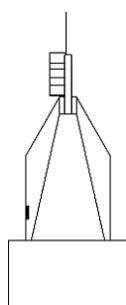

32.3

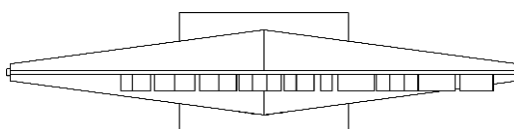

32.4

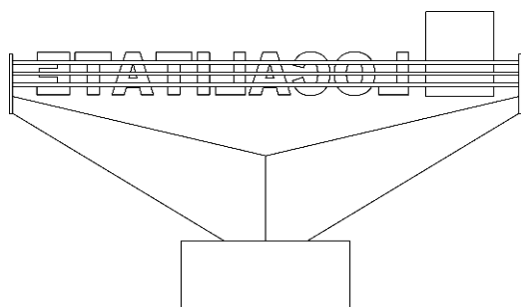

32.5

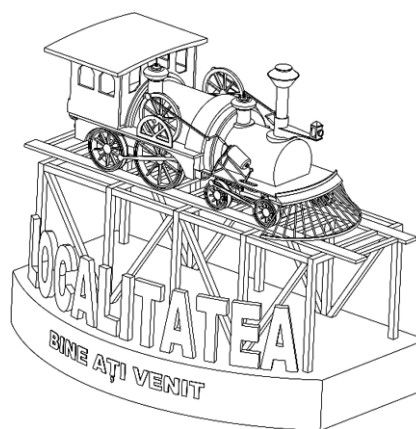

33.1

(21) f 2023 0023

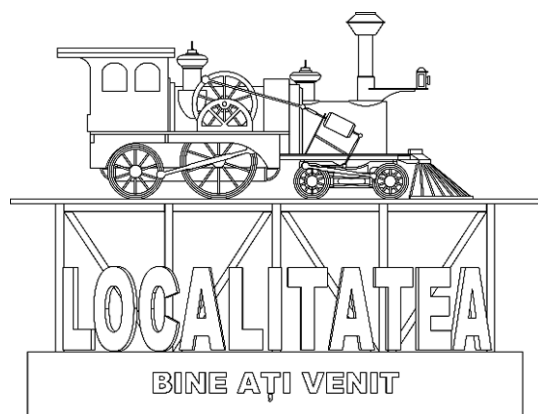

33.2

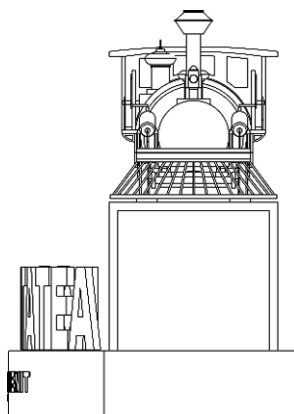

33.3

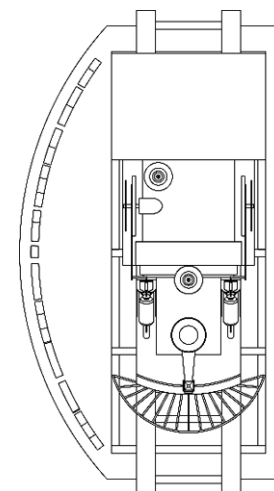

33.4

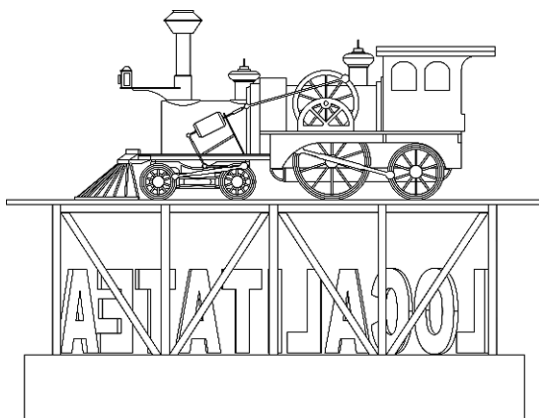

33.5

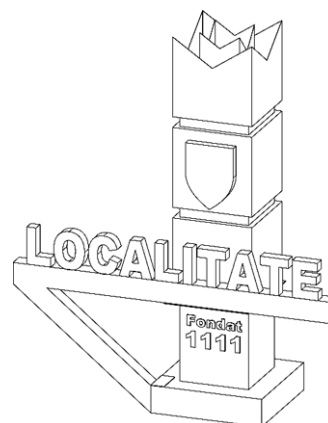

34.1

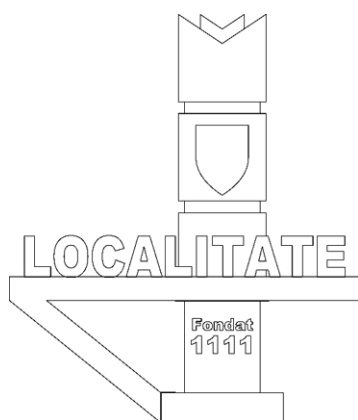

34.2

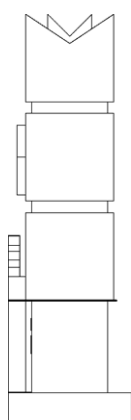

34.3

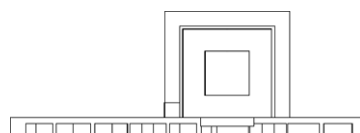

34.4

(21) f 2023 0023

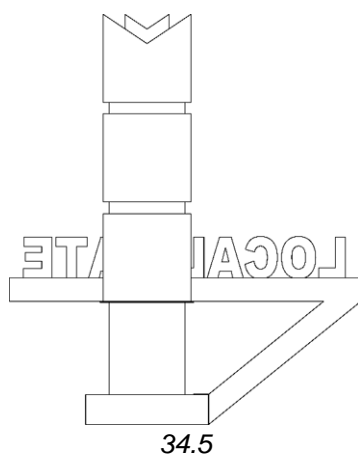

(21) f 2024 0002

(22) 09.02.2024

(28) 6

(71) UNIVERSITATEA TEHNICĂ A
MOLDOVEI, MD

Bd. Ștefan cel Mare și Sfânt nr. 168,
MD-2004, Chișinău, Republica Moldova

(72) ȚURCANU Dinu, MD

(74) BALAN Mihail

(51) **LOC (14) Cl. 32-01**

(54) **Simboluri grafice**

(55)

Remarcă: ponderea semantică a părții verbale nu se protejează

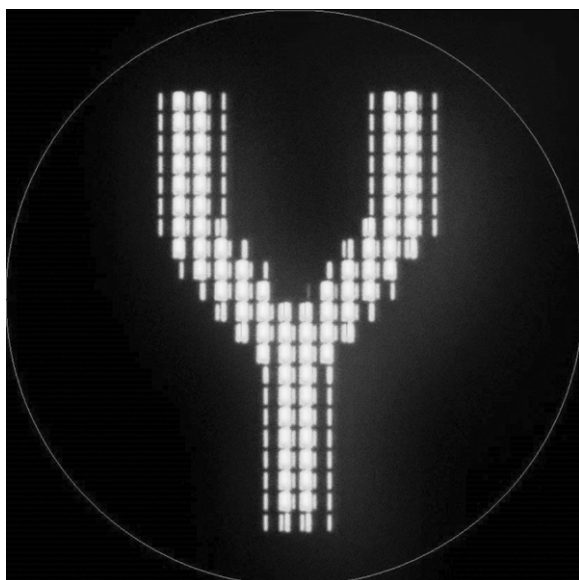

1



2

(21) f 2024 0002

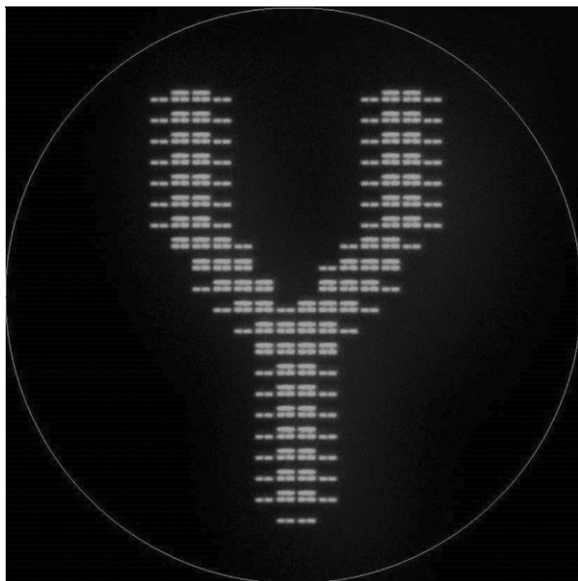

3

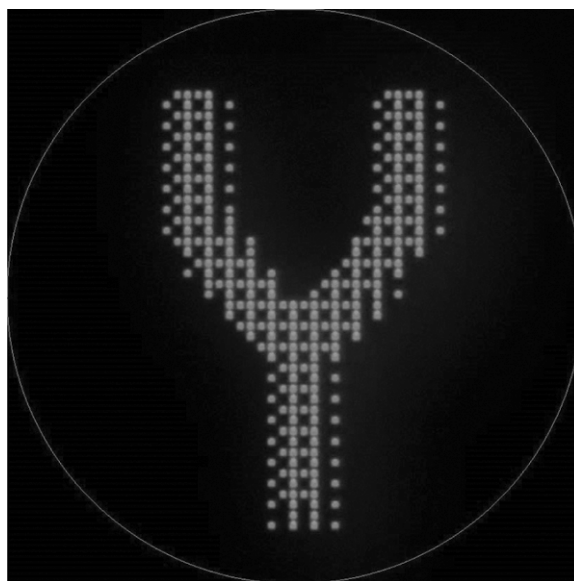

4



5

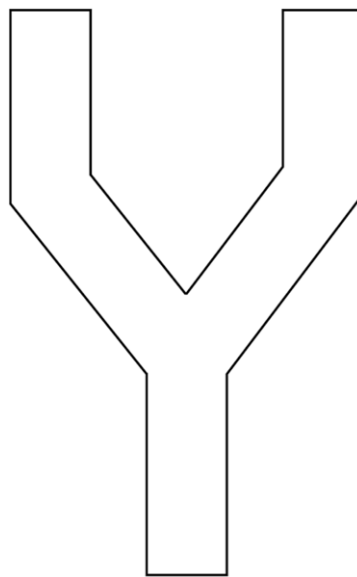

6

(21) f 2024 0004

(22) 15.02.2024

(28) 2

(71)(72) BESCHIERU Nichita, MD

Str. Nicolae Milescu Spătarul nr. 23,

ap. 79, MD-2075, Chişinău,

Republica Moldova

(51) **LOC (14) CI. 09-01**

(54) **Butelii**

(55)

(21) f 2024 0004

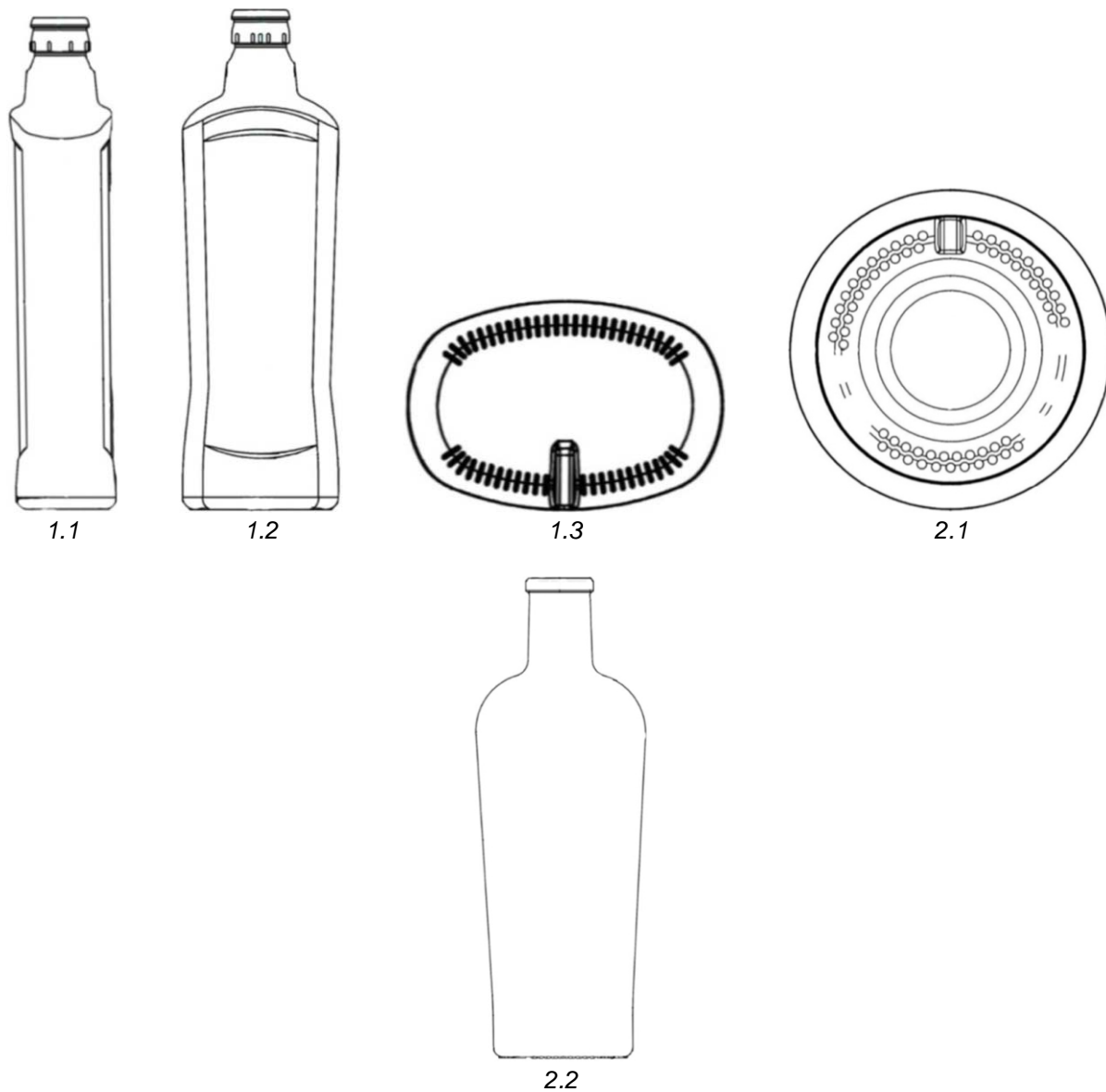

(21) f 2024 0005

(22) 16.02.2024

(28) 5

(71)(72) BESCHIERU Nichita, MD
Str. Nicolae Milescu Spătarul nr. 23,

ap. 79, MD-2075, Chişinău,
Republica Moldova

(51) **LOC (14) Cl. 09-01**

(54) **Butelii**

(55)

(21) f 2024 0005

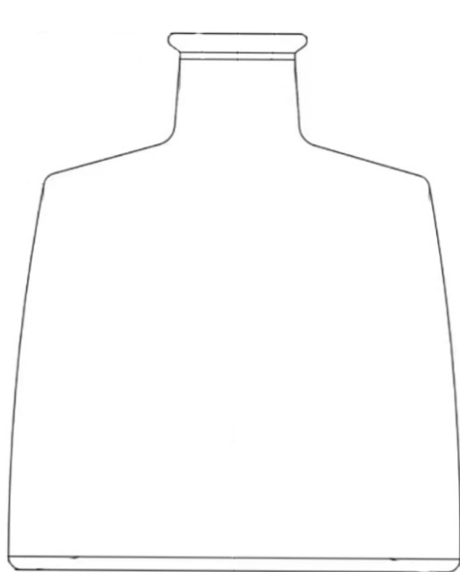

1.1



1.2

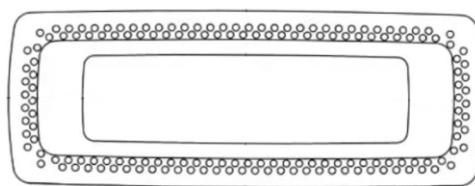

1.3



2.1

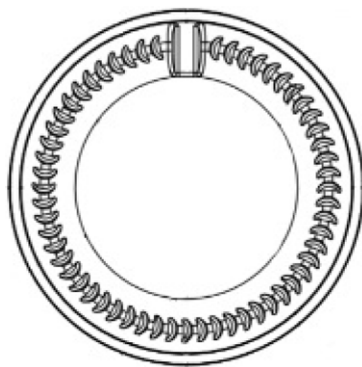

2.2

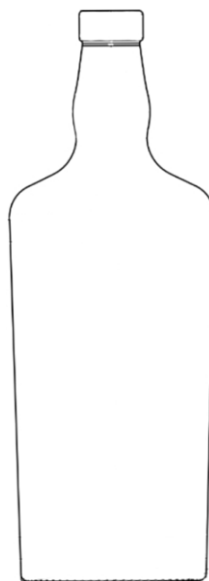

3.1

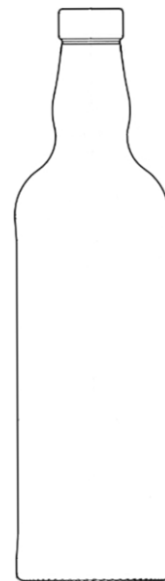

3.2

(21) f 2024 0005

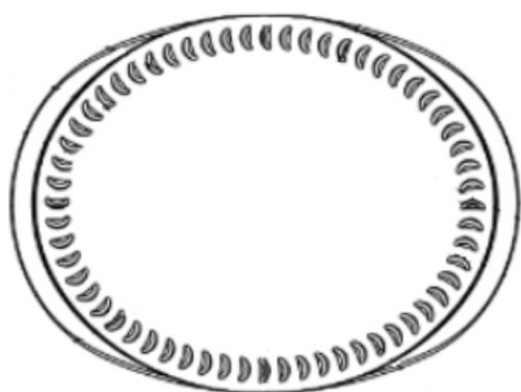

3.3

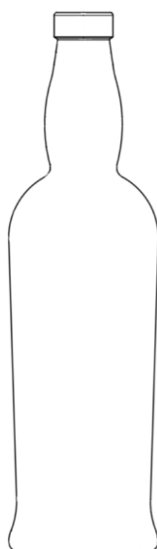

4.1

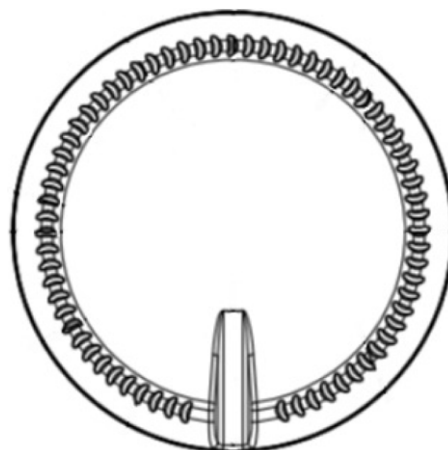

4.2

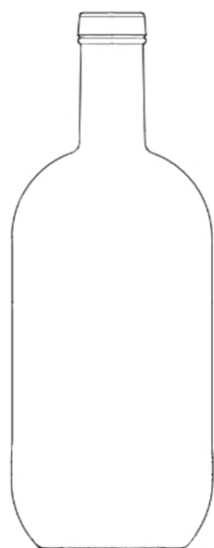

5.1

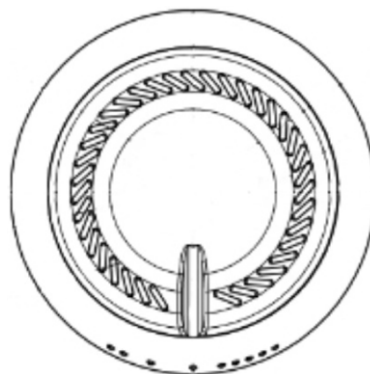

5.2

FG4L Lista certificatelor de înregistrare a deseneilor și modelelor industriale eliberate

Se publică următoarele date: numărul curent, numărul certificatului, clasele conform CIDMI, numărul de depozit, data de depozit, numărul de desene și modele industriale, titularul, codul țării conform normei ST.3 OMPI, numărul BOPI în care a fost publicată înregistrarea

Nr. crt.	(11) Nr. certificatului	(51) Clase	(21) Nr. de depozit	(22) Data de depozit	(28) Nr. de desene și modele industriale	(73) Titular, cod ST.3 OMPI	(44) Nr. BOPI
1	2042	10-02	f 2023 0008	28.04.2023	1	MELNIC Sergiu, MD	1/2024

ND4L Lista deseneilor și modelelor industriale reînnoite

Se publică următoarele date: numărul curent, numărul certificatului, data expirării termenului de reînnoire, numărul de depozit, data de depozit, clasele conform CIDMI, numărul de desene și modele industriale reînnoite (numărul desenului modelului industrial reînnoit), titularul și adresa, codul țării conform normei ST. 3 OMPI, nr. BOPI în care a fost publicată înregistrarea

Nr. crt.	(11) Nr. certifica- tului	(18) Data expirării reînnoirii	(21) Nr. de depo- zit	(22) Data de depozit	(51) Clase	(28) Nr. de desene și modele industriale reînnoite (nr. desenului și modelului industrial reînnoit)	(73) Titularul și adresa, cod ST. 3 OMPI	(43)(44)(45) Nr. BOPI
1	2	3	4	5	6	7	8	9
1	698	10.05.2029	f 2004 0078	10.05.2004	09-01	1(1)	KRASNIKOVA LARISA, MD Str. Mihai Eminescu nr. 60, ap. 7, MD-2001, Chișinău, Republica Moldova COROBAN Viorica, MD Bd. Decebal nr. 89, ap. 263, MD-2038, Chișinău, Republica Moldova	3/2005 11/2005
2	1178	12.12.2028	f 2008 0094	12.12.2008	09-01	1	PRYVATNE AKTSIONERNE TOVARYSTVO "INDUSTRIALNI TA DYSTRYBUTSIYNI SYSTEMY", UA 13-15, vulytsya Bolsunovs'ka, Kyiv, 01014, Ucraina	4/2009 11/2009 2/2010
3	1257	19.02.2029	f 2009 0008	19.02.2009	32-00	1	MARS, INCORPORATED, US 6885 Elm Street, McLean, Virginia 22101-3883, Statele Unite ale Americii	5/2009 10/2010 1/2011
4	1573	03.09.2028	f 2013 0093	03.09.2013	19-08	1(1)	DRAGNEV Valeriu, MD Str. Mihai Eminescu nr. 40, ap. 4, MD-2012, Chișinău, Republica Moldova	11/2013 8/2014 11/2014

1	2	3	4	5	6	7	8	9
5	1850	06.03.2029	f 2019 0014	06.03.2019	09-03	1	LESCU Marian, MD Bd. Traian nr. 19, bloc 2, ap. 52, MD-2060, Chişinău, Republica Moldova	5/2019 12/2019 3/2020
6	1864	21.05.2029	f 2019 0038	21.05.2019	32-00	1	TERMICAN Sergiu, MD Str. A. Puşkin nr. 47/1, bloc C, MD-2005, Chişinău, Republica Moldova	7/2019 2/2020 7/2020
7	1865	22.05.2029	f 2019 0039	22.05.2019	32-00	10	TERMICAN Sergiu, MD Str. A. Puşkin nr. 47/1, bloc C, MD-2005, Chişinău, Republica Moldova	7/2019 2/2020 7/2020
8	1869	04.04.2029	f 2019 0021	04.04.2019	09-05; 19-08	1	TERMICAN Sergiu, MD Str. A. Puşkin nr. 47/1, bloc C, ap. 2, MD-2005, Chişinău, Republica Moldova	6/2019 3/2020 8/2020
9	1870	04.04.2029	f 2019 0022	04.04.2019	09-05	3	TERMICAN Sergiu, MD Str. A. Puşkin nr. 47/1, bloc C, ap. 2, MD-2005, Chişinău, Republica Moldova	6/2019 3/2020 8/2020
10	1904	16.05.2029	f 2019 0035	16.05.2019	32-00	3	BUCURIA S.A., MD Str. Columna nr. 162, MD-2004, Chişinău, Republica Moldova	10/2019 10/2020 1/2021

FG4L Lista desenelor și modelelor industriale înregistrate în Republica Moldova conform Aranjamentului de la Haga, aranjate în ordinea numerelor de înregistrare internațională

Se publică următoarele date: numărul curent, numărul înregistrării internaționale, data înregistrării internaționale, data priorității, titularul, codul țării conform normei ST.3 OMPI, denumirea desenului și modelului industrial, clasele conform CIDMI, numărul de desene și modele industriale, data prevăzută de expirare a termenului de valabilitate a înregistrării, numărul Buletinului de Desene și Modele Internaționale (IDB) în care a fost publicată cererea de înregistrare

Nr. crt.	(11) Nr. înregistrării	(15) Data înregistrării (23)(30) Prioritate	(73) Titular, cod ST.3 OMPI	(54) Denumirea desenului și modelului industrial	(51) Clase	(28) Nr. de desene și modele industriale	(18) Valabilitate	Nr. IDB
1	2	3	4	5	6	7	8	9
1	DM/224434	06.06.2022 13.04.2022, 2022501597, RU	OOO "GRILLD", RU	1. Aragaz (încălzire) / 1. Stove [heating] / 1. Poele [chauffage]	23-03	1	06.06.2027	23/2023
2	DM/228370	05.12.2022 03.06.2022, WIPO118346; DAS: B5C5, IB	Triple A Finance GmbH & Co. KG, DE	1.-3. Dispozitiv antirid; 4.-8. Aparat de tuns părul facial; 9.-10. Dispozitiv antirid; 11.- 12. Aparat de tuns părul facial; 13.-21. Dispozitiv antirid; 22. Oglindă manuală; 23.-26. Dispozitiv antirid / 1.-3.	28-03	26	05.12.2027	36/2023

				Anti-wrinkle appliance; 4.-8. Facial hair trimmer; 9.-10. Anti-wrinkle appliance; 11.-12. Facial hair trimmer; 13.-21. Anti-wrinkle appliance; 22. Hand mirror; 23.-26. Anti-wrinkle appliance / 1.-3. Appareil contre les rides; 4.-8. Tondeuse pour le visage; 9.-10. Appareil contre les rides; 11.-12. Tondeuse pour le visage; 13.-21. Appareil contre les rides; 22. Miroir à main; 23.-26. Appareil contre les rides				
3	DM/230479	16.06.2023	JOO YEUN HAN, KR	1. Suport pentru capac pentru cratiță și borcan / 1. Holder for lid for saucepan and jar / 1. Support pour couvercle de casserole et de pot	07-09	1	16.06.2028	31/2023
4	DM/230789	04.08.2023	Pagani Pens SA, CH	1. Pix / 1. Pen / 1. Stylo	19-06	1	04.08.2028	34/2023
5	DM/230872	31.07.2023	Tribu N.V., BE	1. Fototliu pentru sufragerie / 1. Lounge chair / 1. Fauteuil de salon	06-01	1	31.07.2028	34/2023
6	DM/230873	31.07.2023	Tribu N.V., BE	1. Fotoliu / 1. Armchair / 1. Fauteuil	06-01	1	31.07.2028	34/2023
7	DM/230874	31.07.2023	Tribu N.V., BE	1. Bancă / 1. Bench seat / 1. Banquette	06-01	1	31.07.2028	34/2023
8	DM/230928	22.03.2023	Fedor Vladimirovich Poletaev, RU	1. Dozator de folie pentru ambalaj alimentar / 1. Food wrap film dispenser / 1. Distributeur de film pour emballage alimentaire	07-99	1	22.03.2028	34/2023

VI



Modificări intervenite în statutul juridic al cererilor și titlurilor de protecție a obiectelor de proprietate industrială / Amendments made in the legal status of applications and titles of protection of industrial property objects

În prezenta Secțiune sunt publicate modificările intervenite în situația juridică a cererilor și titlurilor de protecție: modificări ale denumirilor solicitanților/titularilor, ale adreselor acestora; date despre cererile retrase, respinse, repuse în termenele omise; titluri de protecție anulate, revalidate; decăderi din drepturi; date privind contractele de cesiune, licență, gaj și franchising; lista eratelor.

Amendments made in the legal status of applications and titles of protection: amendments of the applicants/rightowners names, addresses thereof; data on withdrawn, rejected, refiled in the omitted terms applications; cancelled, reinstated titles of protection; deprivations of rights; data on assignment, license, pledge and franchising agreements; list of errata shall be published in this Section.

Lista modificărilor

Se publică următoarele date: numărul curent, obiectul de proprietate industrială, numărul de depozit, numărul titlului de protecție, numărul BOPI, datele inițiale, datele modificate

Nr. crt.	OPI	Nr. de depozit	Nr. titlului de protecție	Nr. BOPI	Date inițiale	Date modificate
1	2	3	4	5	6	7
1	Cerere de înregistrare a mărcii	051877	-	9/2023	(540) 	(540) 
2	Mărci	000510 000538 001147	2R 464 2R 465 2R 1694	9/1994 5/2004 2/2014 1/1995 7/1995 5/2004 2/2014	(730) BUDEJOVICKY BUDVAR n.p., CZ CZ-370 01 CESHÉ BUDÉ- JOVICE, Republica Cehă	(730) Budějovický Budvar, národní podnik, Budweiser Budvar, National Corpora- tion, Budweiser Budvar, Entreprise Nationale, CZ K. Světlé 512/4, České Budějovice 3, 370 04 České Budějovice, Cehia
3	Marcă	001528	2R 473	11/1994 6/2004 7/2011 10/2011 11/2011 7/2014	(730) 9711 Farrar Court, Rich- mond, Virginia 23236, Statele Unite ale Americii	(730) 677 WASHINGTON BLVD, SUITE 1100, STAMFORD, CT. 06901, Statele Unite ale Americii
4	Marcă	001766	2R 729	12/1994 3/2005 8/2014 9/2014 10/2015 1/2022	(730) Bayer Animal Health GmbH, DE Kaiser-Wilhelm-Allee 20, 51373 Leverkusen, Ger- mania	(730) Elanco Animal Health GmbH, DE Alfred-Nobel-Strasse 50, 40789 Monheim am Rhein, Germania
5	Marcă	000798	2R 757	12/1994 7/2005 5/2014	(730) 2-1, Ohtemachi 2-chome, Chiyoda-ku, Tokyo 100, Japonia	(730) 7-2 Marunouchi 2-chome, Chiyoda-ku, Tokyo, Ja- ponia
6	Mărci	002419 001467 002421	2R 1155 2R 1531 2R 3366	3/1995 3/2001 7/2001 10/2005 7/2010 12/2010 9/2014 1/1995 6/1995 12/2004 10/2005 12/2010 1/2011 9/2014 3/1996 4/2005 10/2005 12/2010	(730) 111-113 Renfrew Road, Paisley, Renfrewshire, PA3 4DY, Scotland, Regatul Unit	(730) Kilmalid, Stirling Road, Dumbarton, Scotland G82 2SS, Regatul Unit

		002187 002417	2R 3384 2R 3385	1/2011 9/2014 3/1996 10/2005 1/2006 8/2010 12/2010 1/2011 9/2014		
		002418	2R 3386	3/1996 4/2005 10/2005 12/2010 1/2011 9/2014		
		002420	2R 3387	3/1996 3/2003 5/2005 8/2005 1/2006 6/2010 7/2010 1/2011 9/2014		
7	Mărci	001468	2R 1532	1/1995 6/1995 3/2005 4/2005 10/2005 4/2006 8/2006 4/2007 9/2014	(730) Chivas House, 72 Chancelors Road, London, W6 9RS, Regatul Unit	(730) 20 Montford Place, Kennington, London, England, SE11 5DE, Regatul Unit
		002556	2R 3449	10/1995 3/1996 3/2005 9/2014 10/2014		
		026941	R 21368	9/2010 7/2011 1/2020		
8	Marcă	000897	2R 1605	6/1995 7/2004 12/2004 7/2014	(730) 29, Heresbachstrasse, D-42719 Solingen, Germania	(730) Nümmenerfeld 10, 42717 Solingen, Germania
9	Marcă	000671	2R 2406	4/1995 12/1995 10/2005 8/2009 11/2014 1/2015 3/2015	(730) 1255 Battery Street, Suite 500, San Francisco, California 94111, Statele Unite ale Americii	(730) 1114 Avenue of the Americas, 19th Floor, New York, NY 10036, Statele Unite ale Americii
10	Marcă	004391	2R 4026	6/1996 11/1996 6/2005 4/2015	(730) 2-1, 2-chome Ohtemachi, Chiyoda-ku Tokyo, Japonia	(730) 7-2 Marunouchi 2-chome, Chiyoda-ku, Tokyo, Japonia

MD - BOPI 4/2024

1	2	3	4	5	6	7
11	Marcă	004497	2R 4067	6/1996 11/1996 6/2005 6/2015	(730) The Pavilions, Bridgwater Road, Bedminster Down, Bristol, BS13 8AR, Regatul Unit	(730) 20 Montford Place, Ken- nington, London, England, SE11 5DE, Regatul Unit
12	Mărci	007824 007825 038559 038560 038561 044426	2R 6674 2R 6675 29053 29054 29055 33860	4/1999 10/1999 7/2008 8/2008 5/2012 1/2013 6/2018 5/2016 2/2017 11/2019 9/2020	(730) One StarPoint, Stamford, Connecticut 06902, Statele Unite ale Americii	(730) 7750 Wisconsin Avenue, Bethesda, Maryland 20814, Statele Unite ale Americii
13	Mărci	012199 012200	2R 10367 2R 10368	10/2003 4/2004 10/2006 5/2013 6/2013 8/2013 9/2022 6/2023	(730) 19-21 Aristotelous Street, 14451 Metamorfoși Attiki, Grecia	(730) 12th km Athens - Lamia National Road, 144 52 Metamorfoși Attica, Gre- cia
14	Mărci	014229 014230 015148 014770 015146 035295 035310	R 12030 R 12473 R 12764 R 12810 R 12921 27040 27198	11/2004 4/2005 5/2014 6/2014 7/2014 11/2004 7/2005 5/2014 6/2014 7/2014 5/2005 10/2005 5/2014 6/2014 6/2005 11/2005 1/2014 2/2014 6/2014 7/2005 12/2005 5/2014 6/2014 7/2014 6/2015 8/2014 8/2015	(730) EURO-ALCO S.R.L., întreprindere mixtă, MD	(730) EURO-ALCO S.R.L., MD
15	Mărci	014333 014335 034541	R 12067 R 12068 26400	11/2004 3/2005 4/2005 3/2014 4/2014 5/2014 3/2014	(730) RENAISSANCE PERFECT S.R.L., întreprindere cu capital străin, MD	(730) RENAISSANCE PER- FECT S.R.L., MD

				1/2015		
16	Marcă	014602	R 12224	12/2004 5/2005 7/2011	(730) Șos. Muncești nr. 801, MD-2029, Chișinău, Re- publica Moldova	(730) Str-la Studenților nr. 2/4, MD-2020, Chișinău, Re- publica Moldova
17	Marcă	029315	R 24404	8/2011 10/2013 7/2021	(730) 10400 Fernwood Road, Bethesda, Maryland 20817, Statele Unite ale Americii	(730) 7750 Wisconsin Avenue, Bethesda, Maryland 20814, Statele Unite ale Americii
18	Marcă	033409	R 25817	10/2013 9/2014 8/2023	(730) 10400 Fernwood Road, Bethesda, Maryland 20817, Statele Unite ale Americii	(730) 7750 Wisconsin Avenue, Bethesda, Maryland 20814, Statele Unite ale Americii
19	Mărci	033955 034100	26099 26397	1/2014 11/2014 1/2014 1/2015	(730) DraftFCB, Inc., US	(730) FCB Worldwide, Inc., US
20	Marcă	034532	26178	3/2014 11/2014	(730) Str. Jubileului nr. 41A, MD-2019, Codru, Chișinău, Republica Moldova	(730) Str. Jubiliară nr. 41/A, MD-2019, Codru, Chișinău, Republica Mol- dova
21	Marcă	034935	26368	5/2014 1/2015	(730) Str. Nicolae Milescu Spăta- rul nr. 19, ap. 3, MD-2075, Chișinău, Re- publica Moldova	(730) Str. Ginta Latină nr. 13/1, ap. 8, MD-2044, Chișinău, Re- publica Moldova
22	Marcă	034506	26532	3/2014 2/2015	(730) SBC-proiect S.R.L., socie- tate comercială, MD Str. Mihai Eminescu nr. 42, bloc 1, MD-2012, Chișinău, Re- publica Moldova	(730) SBC-PROIECT S.R.L., societate comercială, MD Str. Cireșilor nr. 70, MD-2009, Chișinău, Re- publica Moldova
23	Marcă	034628	26583	4/2014 3/2015	(730) MD-6813, Costești, Ialove- ni, Republica Moldova	(730) Str. Florilor nr. 28/2, ap. 38, MD-2068, Chișinău, Re- publica Moldova
24	Marcă	034707	26597	6/2014 3/2015	(730) Broomhill Road, Tallaght, Dublin 24, Irlanda	(730) First Floor, The Herbert Building, The Park, Car- rickmines, Dublin 18, Ir- landa
25	Marcă	035173	26685	8/2014 4/2015	(730) Str. Maria Tănase nr. 7a, MD-2008, Chișinău, Re- publica Moldova	(730) Str. Mihail Kogălniceanu nr. 47, MD-2009, Chișinău, Re- publica Moldova

1	2	3	4	5	6	7
26	Mărci	035479 041694	26821 31642	9/2014 5/2015 3/2018 1/2019	(730) Hankook Tire Co., Ltd., KR	(730) Hankook Tire & Technology Co., Ltd., KR
27	Mărci	045115 044950 045114	34296 34801 34802	2/2020 12/2020 2/2020 4/2021	(730) SEDER ESTABLISHMENT LIMITED, MT Office 16, Verdala Business Centre, Level 1, LM Complex, Brewery Street, Mriehel Birkirkara, BKR 3000, Malta	(730) KANDIA DULCE SA, RO Șos. Viilor, nr. 20, 050156, sector 5, București, România
28	Brevet de invenție european validat	e 2019 0982	MD/EP 3532459	10/2019	(73) 215 First Street, Suite 200 Cambridge, MA 02142, Statele Unite Ale Americii	(73) 470 Atlantic Avenue, Suite 1401, Boston, MA 02210, Statele Unite Ale Americii

Lista contractelor de cesiune

Se publică următoarele date: numărul curent, obiectul de proprietate industrială, numărul și data depozitului, numărul titlului de protecție, numărul BOPI, date despre cedent, date despre cesionar, numărul și data înregistrării contractului

Nr. crt.	OPI	Nr. și data depozitului	Nr. titlului de protecție	Nr. BOPI	Date despre cedent	Date despre cesionar	Nr. și data înregistrării contractului
1	2	3	4	5	6	7	8
1	Cerere de înregistrare a mărcii Marcă	048752 20.09.2021 035198 27.05.2014	- 27300	1/2022 7/2014 9/2015 11/2021	(730) TOPALO Arcadie, MD Str. Anton Ablov nr. 14, MD-2019, Codru, Chișinău, Republica Moldova CEAICOVSCHI Alexandru, MD Str. Basarabilor nr. 17, MD-2071, Chișinău, Republica Moldova	(730) TOPALO Arcadie, MD Str. Anton Ablov nr. 14, MD-2019, Codru, Chișinău, Republica Moldova	3891 07.03.2024
2	Marcă	034134 26.11.2013	26495	4/2014 2/2015	(730) DND MEDIA S.R.L., MD Str. Serghei Lazo nr. 40, MD-2004, Chișinău, Republica Moldova	(730) CASTEL MIMI S.R.L., MD Str. Dacia nr. 1, MD-6512, Bulboaca, Anenii Noi, Republica Moldova	3892 07.03.2024
3	Marcă	033874 17.10.2013	26925	4/2015 6/2015	(730) DND MEDIA S.R.L., MD Str. Serghei Lazo nr. 40, MD-2004, Chișinău, Republica Moldova	(730) ȚÎRA Dumitru, MD Bd. Ștefan cel Mare și Sfânt nr. 65, of. 700, MD-2001, Chișinău, Republica Moldova	3893 07.03.2024
4	Marcă	015319 22.07.2004	R 12869	6/2005 11/2005 9/2014	(730) OLSINGEM S.R.L., MD Șos. Hîncești nr. 140, ap. 1, MD-2070, Chișinău, Republica Moldova	(730) PÎRĂU Iulia, MD Str. Milano nr. 82, MD-2069, Chișinău, Republica Moldova	3894 07.03.2024

1	2	3	4	5	6	7	8
5	Marcă	038767 13.04.2016	29762	5/2016 9/2017 5/2021 5/2022 11/2022	(730) BURCEAC Evgheni, MD Str. A. Puşkin nr. 44, ap. 17, MD-2012, Chişinău, Republica Moldova GHITENŞTEIN Danil, MD Str. Mihai Eminescu nr. 60, ap. 7, MD-2001, Chişinău, Republica Moldova	(730) BURCEAC Evgheni, MD Str. A. Puşkin nr. 44, ap. 17, MD-2012, Chişinău, Republica Moldova GHITENŞTEIN Danil, MD Str. Mihai Eminescu nr. 60, ap. 7, MD-2001, Chişinău, Republica Moldova ŞAULSCHI Vladimir, MD Str. Trifan Baltă nr. 4/2, MD-2021, Chişinău, Republica Moldova	3895 07.03.2024
6	Marcă	042240 23.03.2018	31817	5/2018 2/2019 5/2022 11/2022	(730) GHITENŞTEIN Danil, MD Str. Mihai Eminescu nr. 60, ap. 7, MD-2001, Chişinău, Republica Moldova BURCEAC Evgheni, MD Str. A. Puşkin nr. 44, ap. 17, MD-2012, Chişinău, Re- publica Moldova	(730) GHITENŞTEIN Danil, MD Str. Mihai Eminescu nr. 60, ap. 7, MD-2001, Chişinău, Republica Moldova BURCEAC Evgheni, MD Str. A. Puşkin nr. 44, ap. 17, MD-2012, Chişinău, Republica Moldova ŞAULSCHI Vladimir, MD Str. Trifan Baltă nr. 4/2, MD-2021, Chişinău, Republica Moldova	3896 07.03.2024
7	Marcă	038366 15.02.2016	28923	5/2016 1/2017 1/2019 11/2022	(730) BURCEAC Evgheni, MD Str. A. Puşkin nr. 44, ap. 17, MD-2012, Chişinău, Republica Moldova GHITENŞTEIN Danil, MD Str. Mihai Eminescu nr. 60, ap. 7, MD-2001, Chişinău, Republica Moldova	(730) BURCEAC Evgheni, MD Str. A. Puşkin nr. 44, ap. 17, MD-2012, Chişinău, Republica Moldova GHITENŞTEIN Danil, MD Str. Mihai Eminescu nr. 60, ap. 7, MD-2001, Chişinău, Republica Moldova ŞAULSCHI Vladimir, MD Str. Trifan Baltă nr. 4/2, MD-2021, Chişinău, Republica Moldova	3897 15.03.2024

1	2	3	4	5	6	7	8
8	Marcă	042787 11.07.2018	32800	11/2018 11/2019	(730) CAZAC Victor, MD Str. Vierul nr. 20, MD-2071, Dumbrava, Chişinău, Republica Mol- dova GAMUREAC Iulian, MD Str. Doctor Tudor Strișca nr. 8, bloc 5, ap. 19, MD-2048, Chişinău, Re- publica Moldova	(730) GAMUREAC Iulian, MD Str. Doctor Tudor Strișca nr. 8, bloc 5, ap. 19, MD-2048, Chişinău, Republica Moldova	3898 18.03.2024
9	Marcă	042789 12.07.2018	32801	11/2018 11/2019	(730) CAZAC Victor, MD Str. Vierul nr. 20, MD-2071, Dumbrava, Chişinău, Republica Mol- dova GAMUREAC Iulian, MD Str. Doctor Tudor Strișca nr. 8, bloc 5, ap. 19, MD-2048, Chişinău, Republica Moldova	(730) GAMUREAC Iulian, MD Str. Doctor Tudor Strișca nr. 8, bloc 5, ap. 19, MD-2048, Chişinău, Republica Moldova	3899 18.03.2024
10	Marcă	036254 16.12.2014	27854	1/2015 3/2016 1/2018	(730) CONDRAȚIUC Victoria, MD Șos. Hîncești nr. 220A, MD-2070, Chişinău, Republica Moldova	(730) MUSTEAȚĂ Vladislav, MD Str. Columna nr. 102, ap. 67, MD-2012, Chişinău, Republica Moldova	3900 20.03.2024
11	Marcă	036290 16.12.2014	27644	1/2015 1/2016 1/2018	(730) CONDRAȚIUC Victoria, MD Șos. Hîncești nr. 220A, MD-2070, Chişinău, Republica Moldova	(730) MUSTEAȚĂ Vladislav, MD Str. Columna nr. 102, ap. 67, MD-2012, Chişinău, Republica Moldova	3901 20.03.2024
12	Marcă	003114 10.08.1994	2R 2372	12/1995 11/2005 10/2014 11/2014 12/2014 1/2024	(730) GlaxoSmithKline Trading Services Limited, IE 12 Riverwalk Citywest Business Campus, Dublin 24, Irlanda	(730) GlaxoSmithKline Intel- lectual Property Lim- ited, GB GSK Medicines Re- search Centre, Gun- nels Wood Road, Stevenage, SG1 2NY, Regatul Unit	3903 21.03.2024
13	Mărci	002644 29.07.1994 002650 02.08.1994 002652 02.08.1994	2R 1229 2R 1234 2R 1235	4/1995 4/2005 9/2005 8/2014 10/2014 1/2024	(730) RCA TRADEMARK MANAGEMENT, FR 8-10 rue du Renard, 75004 Paris, Franța	(730) Talisman Brands, Inc., US 1013 Centre Road, Suite 403-B, City of Wilmington, county of New Castle, State of Delaware 19805, Statele Unite ale Am- ericii	3902 26.03.2024

FA9A Lista cererilor de brevet de invenție retrase

Se publică următoarele date: numărul curent, codul țării conform normei ST. 3 OMPI, numărul de depozit, data de depozit, numărul BOPI în care a fost publicată cererea de brevet de invenție, articolul din Legea nr. 50/2008 în baza căruia a fost retrasă cererea

Nr. crt.	Cod ST. 3 OMPI	(21) Nr. de depozit	(22) Data de depozit	(41) Nr. BOPI	Art.
1	MD	a 2021 0047	2021.07.15	1/2023	51(6)

FC9A Lista cererilor de brevet de invenție respinse

Se publică următoarele date: numărul curent, codul țării conform ST. 3 OMPI, numărul de depozit, data de depozit, numărul BOPI în care a fost publicată cererea de brevet de invenție, articolul din Legea nr.50/2008 în baza căruia a fost respinsă cererea

Nr. crt.	Cod ST. 3 OMPI	(21) Nr. de depozit	(22) Data de depozit	(41) Nr. BOPI	Art.
1	MD	a 2022 0042	2022.09.15	3/2024	8

MM4A Lista brevetelor de invenție a căror valabilitate a încetat înainte de termen prin neachitarea taxei de menținere în vigoare a brevetului, conform art. 68 din Legea nr. 50/2008 (cu dreptul de restabilire)

Se publică următoarele date: numărul curent, titularul și codul țării conform normei ST.3 OMPI, numărul de brevet, numărul de depozit, data de depozit, data încetării valabilității

Nr. crt.	(73) Titular, cod ST.3 OMPI	(11) Nr. de brevet	(21) Nr. de depozit	(22) Data de depozit	Data încetării valabilității
1	INSTITUȚIA PUBLICĂ UNIVERSITATEA DE STAT DIN MOLDOVA, MD	4677	a 2018 0063	2018.08.17	2023.08.17
2	INSTITUȚIA PUBLICĂ UNIVERSITATEA DE STAT DIN MOLDOVA, MD	4681	a 2018 0057	2018.07.25	2023.07.25
3	MORARU Gheorghe, MD	4768	a 2019 0061	2019.07.18	2023.07.18

MM4A Lista brevetelor de invenție a căror valabilitate a încetat înainte de termen prin neachitarea taxei de menținere în vigoare a brevetului, conform art. 68 din Legea nr. 50/2008, pentru care termenul de restabilire a expirat

Se publică următoarele date: numărul curent, titularul și codul țării conform normei ST. 3 OMPI, numărul de brevet, numărul de depozit, data depozitului, data încetării valabilității

Nr. crt.	(73) Titular, cod ST. 3 OMPI	(11) Nr. de brevet	(21) Nr. de depozit	(22) Data de depozit	Data încetării valabilității
1	2	3	4	5	6
1	TAKEDA AS, NO	4471	a 2013 0097	2012.05.24	2022.05.24
2	SINETICA S.A., CH	4537	a 2014 0138	2013.06.27	2022.06.27
3	UNIVERSITATEA DE STAT DIN MOLDOVA, MD	4523	a 2017 0041	2017.04.07	2022.04.07
4	INSTITUTUL DE FIZICĂ, MD	4552	a 2017 0049	2017.04.20	2022.04.20

1	2	3	4	5	6
5	UNIVERSITATEA DE STAT DIN MOLDOVA, MD	4540	a 2017 0053	2017.05.18	2022.05.18
6	INSTITUTUL DE CHIMIE, MD	4564	a 2017 0056	2017.05.23	2022.05.23
7	UNIVERSITATEA DE STAT DIN MOLDOVA, MD	4527	a 2017 0060	2017.06.02	2022.06.02
8	INSTITUTUL DE CHIMIE, MD; INSTITUTUL DE FIZICĂ APLICATĂ, MD; UNIVERSITATEA DE STAT DE MEDICINĂ ȘI FARMACIE „NICOLAE TESTEMIȚANU” DIN REPUBLICA MOLDOVA, MD	4600	a 2017 0061	2017.06.06	2022.06.06
9	INSTITUTUL DE CHIMIE, MD; INSTITUTUL DE FIZICĂ APLICATĂ, MD; UNIVERSITATEA DE STAT DE MEDICINĂ ȘI FARMACIE „NICOLAE TESTEMIȚANU” DIN REPUBLICA MOLDOVA, MD	4611	a 2017 0062	2017.06.06	2022.06.06
10	ONCEANU Mihail, MD	4514	a 2017 0063	2017.06.16	2022.06.16
11	UNIVERSITATEA DE STAT DIN MOLDOVA, MD	4593	a 2017 0064	2017.06.19	2022.06.19

TC4A Lista brevetelor de invenție eliberate, cu corecturi sau modificări în pagina de capăt (bibliografică) a documentului

Se publică următoarele date: numărul curent, codul țării conform normei ST.3 OMPI, numărul de brevet, codul tipului de document conform normei ST.16 OMPI, indicii de clasificare conform CIB, numărul de depozit, data de depozit, numărul BOPI în care a fost publicată mențiunea privind eliberarea brevetului

Nr. crt.	Cod ST. 3 OMPI	(11) Nr. de brevet	(13) Cod ST. 16 OMPI	(51) Indicii de clasificare	(21) Nr. de depozit	(22) Data de depozit	(45) Nr. BOPI
1	MD	4831	C8	<i>C07F 3/00</i> (2006.01) <i>C07F 15/06</i> (2006.01) <i>C07D 213/79</i> (2006.01) <i>C12N 1/14</i> (2006.01) <i>C12N 1/38</i> (2006.01) <i>C12N 9/20</i> (2006.01) <i>C12R 1/845</i> (2006.01)	a 2021 0037	2021.06.23	11/2022

FA9Y Lista cererilor de brevet de invenție de scurtă durată retrase

Se publică următoarele date: numărul curent, codul țării conform normei ST. 3 OMPI, numărul de depozit, data de depozit, numărul BOPI în care a fost publicată cererea de brevet de invenție, articolul din Legea nr.50/2008 în baza căruia a fost retrasă cererea

Nr. crt.	Cod ST. 3 OMPI	(21) Nr. de depozit	(22) Data de depozit	(41) Nr. BOPI	Art.
1	MD	s 2022 0104	2022.12.30	-	56
2	MD	s 2023 0066	2023.08.14	-	56
3	MD	s 2023 0067	2023.08.14	-	56

FC9Y Lista cererilor de brevet de invenție de scurtă durată respinse

Se publică următoarele date: numărul curent, codul țării conform ST.3 OMPI, numărul de depozit, data de depozit, numărul BOPI în care a fost publicată cererea de brevet de invenție, articolul din Legea nr.50/2008 în baza căruia a fost respinsă cererea

Nr. crt.	Cod ST. 3 OMPI	(21) Nr. de depozit	(22) Data de depozit	(41) Nr. BOPI	Art.
1	MD	s 2023 0009	2023.02.02	-	12(1)

MM9Y Lista brevetelor de invenție de scurtă durată a căror valabilitate a încetat înainte de termen prin neachitarea taxei de menținere în vigoare a brevetului, conform art. 68 din Legea nr. 50/2008 (cu dreptul de restabilire)

Se publică următoarele date: numărul curent, titularul și codul țării conform normei ST.3 OMPI, numărul de brevet, numărul de depozit, data de depozit, data încetării valabilității

Nr. crt.	(73) Titular, cod ST.3 OMPI	(11) Nr. de brevet	(21) Nr. de depozit	(22) Data depozit	Data încetării valabilității
1	INSTITUȚIA PUBLICĂ UNIVERSITATEA DE STAT DIN MOLDOVA, MD	1325	s 2018 0079	2018.07.25	2023.07.25
2	INSTITUȚIA PUBLICĂ UNIVERSITATEA DE STAT DIN MOLDOVA, MD	1329	s 2018 0078	2018.07.25	2023.07.25
3	INSTITUȚIA PUBLICĂ UNIVERSITATEA TEHNICĂ A MOLDOVEI, MD	1335	s 2018 0086	2018.08.16	2023.08.16
4	INSTITUȚIA PUBLICĂ UNIVERSITATEA DE STAT DIN MOLDOVA, MD	1350	s 2018 0083	2018.08.01	2023.08.01
5	INSTITUȚIA PUBLICĂ UNIVERSITATEA DE STAT DIN MOLDOVA, MD	1376	s 2018 0080	2018.07.25	2023.07.25
6	UNIVERSITATEA TEHNICĂ A MOLDOVEI, MD	1422	s 2018 0084	2018.08.08	2023.08.08

MK4A Lista brevetelor de invenție de scurtă durată a căror valabilitate a expirat

Se publică următoarele date: numărul curent, titularul și codul țării conform normei ST.3 OMPI, numărul de brevet, numărul de depozit, data de depozit, data expirării duratei de valabilitate

Nr.	(73) Titular, cod ST.3 OMPI	(11) Nr. de brevet	(21) Nr. de depozit	(22) Data de depozit	Data expirării duratei de valabilitate
1	ROZOVEL Pavel, MD	785	s 2014 0026	2014.03.03	2024.03.03
2	ROZOVEL Pavel, MD	786	s 2014 0030	2014.03.10	2024.03.10
3	CETULEAN Stela, MD; CETULEAN Maxim, MD; CETULEAN Bogdan, MD	832	s 2014 0036	2014.03.18	2024.03.18

**MM4E Lista brevetelor europene validate a căror
valabilitate a încetat înainte de termen prin neachitarea taxei de
menținere în vigoare a brevetului, conform art. 68 din Legea nr.
50/2008, pentru care termenul de restabilire a expirat**

Se publică următoarele date: numărul curent, titularul și codul țării conform normei ST. 3 OMPI,
numărul de brevet, numărul de depozit MD/EP, data de depozit, data încetării valabilității

Nr. crt.	(73) Titular, cod ST. 3 OMPI	(11) Nr. de brevet	(21) Nr. de depozit MD/EP	(22) Data de depozit	Data încetării valabilității
1	NOVARTIS AG, CH	MD/EP 3519419	e 2019 0874 17791737.4	2017.09.28	2022.09.28

**FA9E Cereri de brevet pentru soi de plantă retrase /
Withdrawn applications for plant variety patent /
Отозванные заявки на патент на сорт растения**

Se publică următoarele date: numărul curent, numărul de depozit, data de depozit, numele sau denumi-
rea solicitantului, numele amelioratorilor, denumirea comună a plantei și taxonul botanic, denumirea soi-
ului, data retragerii cererii, articolul din Legea nr. 39/2008 în baza căruia a fost retrasă cererea

Nr. crt.	Nr. de depozit / Data de depozit	a. Solicitantul b. Amelioratorul	Denumirea comună (<i>Taxonul botanic</i>)	Denumirea soiului	Data retragerii	Temeiul re- tragerii
No.	Application num- ber / Filing date	a. Applicant b. Breeder	Common name (<i>Botanical taxon</i>)	Variety denomina- tion	Date of withdrawal	Grounds for withdrawal
№ п/п	Номер заявки / Дата подачи	а. Заявитель б. Селекцио- нер	Название вида (<i>Ботанический таксон</i>)	Наименование сорта	Дата отзыва	Основание для отзыва
1	v 2018 0023 / 2018.09.04	a. VÎSOȚCHI Andrei, MD b. VÎSOȚCHI Andrei, MD	ȘOFRAN (<i>Crocus sativus</i>) Saffron (<i>Crocus sativus</i>) Шафран (<i>Crocus sativus</i>)	IDEAL	2024.04.30	Art. 46(4)

MM9E Lista brevetelor pentru soi de plantă a căror valabilitate a încetat înainte de termen prin neachitarea taxei de menținere în vigoare a brevetului, conform art. 59 din Legea nr. 39/2008 (cu termenul de restabilire expirat)

Se publică următoarele date: numărul curent, titularul și codul țării conform normei ST.3 OMPI, numărul de brevet, numărul de depozit, data de depozit, data publicării hotărârii de acordare a brevetului, data încetării valabilității

Nr. crt.	(73) Titular, cod ST.3 OMPI	(11) Nr. de brevet	(21) Nr. de depozit	(22) Data de depozit	(45) Data publicării hotărârii de acordare	Data încetării valabilității
1	INSTITUTUL DE FITOTEHNIE „PORUMBENI”, MD	220	v 2014 0002	2014.01.14	2016.06.30	2022.06.30
2	INSTITUTUL DE FITOTEHNIE „PORUMBENI”, MD	221	v 2014 0003	2014.01.14	2016.06.30	2022.06.30
3	C.I.V. - CONSORZIO ITALIANO VIVAISTI - SOCIETA CONSORTILE A R.L., IT	229	v 2014 0020	2014.05.06	2016.07.31	2022.07.31
4	C.I.V. - CONSORZIO ITALIANO VIVAISTI - SOCIETA CONSORTILE A R.L., IT	230	v 2014 0021	2014.05.06	2016.07.31	2022.07.31

Lista cererilor de înregistrare a mărcilor retrase

Se publică următoarele date: numărul curent, numărul de depozit, data de depozit, data retragerii cererii, motivele de retragere în conformitate cu Legea nr. 38/2008, Regulamentul privind procedura de depunere, numărul BOPI în care a fost publicată cererea de înregistrare a mărcii

Nr. crt.	(210) Nr. de depozit	(220) Data de depozit	Data retragerii	Motivele de retragere	Nr. BOPI
1	039548	05.10.2016	12.03.2024	Pct. 39 (2)	11/2016
2	050004	12.05.2022	12.03.2024	Art. 44 (4) a	7/2022
3	050566	04.10.2022	12.03.2024	Art. 44 (4) a	12/2022
4	050570	04.10.2022	12.03.2024	Art. 44 (4) a	12/2022
5	050646	19.10.2022	21.03.2024	Art. 44 (4) a	12/2022
6	050647	19.10.2022	21.03.2024	Art. 44 (4) a	12/2022
7	050651	18.10.2022	27.03.2024	Art. 44 (4) a	12/2022
8	050662	26.10.2022	27.03.2024	Art. 44 (4) a	1/2023
9	052719	21.12.2023	13.03.2024	Art. 44 (1)	2/2024

Lista cererilor de înregistrare a mărcilor respinse

Se publică următoarele date: numărul curent, numărul de depozit, data de depozit, denumirea mărcii, solicitantul și codul țării conform normei ST.3 OMPI, data expedierii deciziei de respingere, numărul BOPI în care a fost publicată cererea de înregistrare a mărcii



Nr. crt.	(210) Nr. de depozit	(220) Data de depozit	(540) Denumirea mărcii	(730) Solicitant cod ST.3 OMPI	Data expedierii deciziei de respingere	(441) Nr. BOPI
1	2	3	4	5	6	7
1	049732	04.03.2022	Tik Tok	SOLOVIOV Evghenii, MD	15.03.2024	4/2022
2	050675	19.10.2022	SINCE 2014 Gold BEER PREMIUM	BERE UNITANC S.A., MD	14.03.2024	1/2023
3	050791	15.11.2022	CONTRA BANDA	BESCHIERU Nichita, MD	05.03.2024	1/2023
4	050881	30.11.2022	VIA	BALABAN INTRAVEST S.R.L., societate comercială, MD	14.03.2024	1/2023
5	050882	30.11.2022	SIMPLU	BALABAN INTRAVEST S.R.L., societate comercială, MD	14.03.2024	1/2023





1	2	3	4	5	6	7
6	051079	25.01.2023	ECONIC™	PRIADKO Yevhenii, MD	05.03.2024	3/2023
7	051335	17.03.2023	ROȘU DE BULBOACA	CASTEL MIMI S.R.L., MD	05.03.2024	6/2023
8	051336	17.03.2023	NEGRU DE BULBOACA	CASTEL MIMI S.R.L., MD	05.03.2024	6/2023
9	051337	17.03.2023	ALB DE BULBOACA	CASTEL MIMI S.R.L., MD	05.03.2024	6/2023
10	051338	17.03.2023	ROSE DE BULBOACA	CASTEL MIMI S.R.L., MD	05.03.2024	6/2023
11	051339	17.03.2023	RIESLING DE BULBOACA	CASTEL MIMI S.R.L., MD	05.03.2024	6/2023
12	051340	17.03.2023	VIORICA DE BULBOACA	CASTEL MIMI S.R.L., MD	05.03.2024	6/2023
13	051342	17.03.2023	ROSE DAY	CASTEL MIMI S.R.L., MD	05.03.2024	6/2023
14	051344	18.03.2023	VAPORESSO	JELEZNEAC Oleg, MD	14.03.2024	5/2023
15	051437	05.04.2023	COMIDA	Société des Produits Nestlé S.A., 1800 Vevey, CH	05.03.2024	6/2023
16	051451	10.04.2023	PARTIZAN	BUCURIA DULCE S.R.L., MD	01.03.2024	6/2023
17	051479	14.04.2023	EVROFASAD GLASS	EVROFASAD PRIM S.R.L., MD	20.03.2024	6/2023
18	051612	03.05.2023	CRABS	SUBSIDIARY COMPANY „CONFECTIONERY CORPORATION „ROSHEN”” 1 Nauky Avenue, building 1, Kyiv, 03039, UA	20.03.2024	7/2023
19	051748	07.06.2023	SOUVENIR	MOREN GROUP S.A. BELIZ, BELIZ CITY, LV - 1011, RIGA, LV	05.03.2024	8/2023



Lista certificatelor de înregistrare a mărcilor al căror termen de valabilitate a expirat (inclusiv termenul de grație) conform art. 16 (5) din Legea nr. 38/2008

Se publică următoarele date: numărul curent, numărul de ordine al înregistrării, numărul de depozit, reproducerea mărcii, data expirării valabilității, titularul și codul țării conform normei ST. 3 OMPI

Nr. crt.	(111/116) Nr. de ordine al înregistrării	(210) Nr. de depozit	(540) Reproducerea mărcii	(181/186) Data expirării valabilității	(730) Titularul, cod ST. 3 OMPI
1	2	3	4	5	6
1	2R 1037	000349		16.09.2023	Mack Trucks, Inc., US 7900 National Service Road, Greensboro, North Carolina 27409, Statele Unite ale Americii
2	2R 1821	000216	DELIKÁT	10.09.2023	CONOPCO, INC., US 700 Sylvan Avenue, Englewood Cliffs, New Jersey 07632, Statele Unite ale Americii
3	2R 2130	000226	GUINNESS	20.09.2023	Diageo Ireland Unlimited Company, IE St. James's Gate, Dublin 8, Irlanda
4	2R 3440	000218	BELMONT	10.09.2023	BRITISH-AMERICAN TOBACCO (BRANDS) LIMITED, GB Globe House, 4 Temple Place, London WC2R 2PG, Anglia, Regatul Unit
5	2R 3842	000223	MELLOW VIRGINIA	20.09.2023	Gallaher Limited, GB Members Hill, Brooklands Road, Weybridge, Surrey KT13 0QU, Regatul Unit
6	R 10879	013732	NAȚIONAL	12.09.2023	VISMOS S.A., combinat de vinuri spumante și de marcă, întreprindere mixtă, MD Str. Uzinelor nr. 5, MD-2023, Chișinău, Republica Moldova

1	2	3	4	5	6
7	R 11069	013523	GALAVIN ГАЛАВИН	03.09.2023	United Wine Company S.R.L., MD Str. Mihai Eminescu nr. 5, MD-2012, Chişinău, Republica Moldova
8	R 11077	013571	РУСИН	11.09.2023	CASA EDITURII TATIANA S.R.L., MD Str. Mihail Kogalniceanu nr. 24, ap. 1 „A”, MD-2001, Chişinău, Republica Moldova
9	R 11146	013540	РЕВЕРАНС	04.09.2023	Kraft Foods Schweiz Holding GmbH, CH Chollerstrasse 4, 6300 Zug, Elveţia
10	R 11165	013539	БЕНЕФИС	04.09.2023	Kraft Foods Schweiz Holding GmbH, CH Chollerstrasse 4, 6300 Zug, Elveţia
11	R 11227	013593		18.09.2023	PARŞE-TUTUN S.R.L., MD Str. Renaşterii Naţionale nr. 19, „a”, MD-2035, Orhei, Republica Moldova
12	R 11228	013598	ZAFER	16.09.2023	SV - INVEST LLC, LV Rainja blvd, 2-28, Riga, LV - 1050, Letonia
13	R 11281	013583	ДЛЯ ДРУЗІВ	12.09.2023	Kraft Foods Schweiz Holding GmbH, CH Chollerstrasse 4, 6300 Zug, Elveţia
14	R 11284	013596	ТОВІ	16.09.2023	Novartis Vaccines and Diagnostics, Inc., US 350 Massachusetts Avenue, Cambridge, MA 02139, Statele Unite ale Americii
15	R 11285	013597		16.09.2023	Novartis Vaccines and Diagnostics, Inc., US 350 Massachusetts Avenue, Cambridge, MA 02139, Statele Unite ale Americii
16	R 11287	013606	RECOFOL	22.09.2023	PRIMEX PHARMACEUTICALS OY, FI Mariankatu 21 C, 00170 Helsinki, Finlanda
17	R 11311	013603	BRILLIANT MINT	18.09.2023	Kraft Foods Danmark Intellectual Property ApS, DK Ringager 2 A, 2, DK-2605 Brondby, Danemarca
18	R 11378	013610		23.09.2023	SÎRGHI Anatolie, MD MD-3623, Costuleni, Ungheni, Republica Moldova
19	22911	030082	ЛУКАС	03.11.2021	Ceastnoie predprietate „Proizvodstvenno-torgovaia Compania „Lukas”, UA ul. Ivana Prihodika, 69, g. Kremenciug, Poltavskaia oblasti, 39621, Ucraina
20	25532	033710	FLOVIO	11.09.2023	VIORICA-COSMETIC S.A., MD Str. Mesager nr. 1, MD-2069, Chişinău, Republica Moldova
21	25533	033714	IRINA	09.09.2023	TOPORIVSCHI Ghenadie, MD Str. Carasiov nr. 4, bloc A, MD-3100, Bălţi, Republica Moldova
22	25571	033696	UBITEN	05.09.2023	TOP-FARM S.R.L., societate comercială, MD Str. Al. Bernardazzi nr. 78, MD-2009, Chişinău, Republica Moldova
23	25572	033698	CARDIFORT	05.09.2023	TOP-FARM S.R.L., societate comercială, MD Str. Al. Bernardazzi nr. 78, MD-2009, Chişinău, Republica Moldova
24	25573	033699	OSTROVISION	05.09.2023	TOP-FARM S.R.L., societate comercială, MD Str. Al. Bernardazzi nr. 78, MD-2009, Chişinău, Republica Moldova
25	25574	033700	ИНТУБАН	06.09.2023	Joint stock company „FARMAK”, UA 63, vul. Frunze, Kyiv 04080, Ucraina

1	2	3	4	5	6
26	25617	033768		23.09.2023	PHILIP MORRIS PRODUCTS S.A., CH Quai Jeanrenaud 3, CH-2000 Neuchâtel, Elveția
27	25624	033688	CVADRO THERM	03.09.2023	TRIBOI Valeriu, MD Str. Valea Apelor nr. 10, MD-2011, Codru, Chișinău, Republica Moldova
28	25675	033730	KAREENA	12.09.2023	SOLOENCHUK Galyna, UA Str. 25-i Ceapaevskoi Divizii, Nr. 3/1, ap. 59, or. Odesa, 65101, Ucraina
29	25729	033691	COSMOVIS'S MULTIVIS	04.09.2023	COSMOVIS S.R.L., societate comercială, MD Bd. Cuza-Vodă nr. 36, bloc 1, ap. 42, MD-2060, Chișinău, Republica Moldova
30	25730	033704	MOLDOVA HOLIDAY	09.09.2023	VILA VERDE S.R.L., MD Str. Grenoble nr. 110, MD-2019, Codru, Chișinău, Republica Moldova
31	25747	033685		03.09.2023	VINĂRIA BOSTAVAN S.R.L., întreprindere mixtă, MD MD-5352, Etulia, Vulcănești, UTA Găgăuzia, Re- publica Moldova
32	25749	033720	LIBREVIA	10.09.2023	Elanco US Inc., US 2500 Innovation Way Greenfield, Indiana 46140, Statele Unite ale Americii
33	25750	033736	OEKAKI	13.09.2023	JAGUAR INTERNATIONAL CORPORATION, JP 6-8, Satahigashi-Machi 2-chome, Moriguchi-Shi, Osaka, Japonia
34	25751	033747	VONINO	18.09.2023	DUCA Alexandru, MD Șos. Hîncești nr. 55, bloc 3, ap. 129, MD-2028, Chișinău, Republica Moldova
35	25752	033753	VIOdor	20.09.2023	VIORICA-COSMETIC S.A., MD Str. Mesager nr. 1, MD-2069, Chișinău, Republica Moldova
36	25753	033754	VIELELLE	20.09.2023	VIORICA-COSMETIC S.A., MD Str. Mesager nr. 1, MD-2069, Chișinău, Republica Moldova
37	25754	033755	CELLARIUM	20.09.2023	VIORICA-COSMETIC S.A., MD Str. Mesager nr. 1, MD-2069, Chișinău, Republica Moldova
38	25755	033756	VIOCELLARIUM	20.09.2023	VIORICA-COSMETIC S.A., MD Str. Mesager nr. 1, MD-2069, Chișinău, Republica Moldova
39	25756	033757	VioD'or	20.09.2023	VIORICA-COSMETIC S.A., MD Str. Mesager nr. 1, MD-2069, Chișinău, Republica Moldova
40	25757	033758	VIECELLE	20.09.2023	VIORICA-COSMETIC S.A., MD Str. Mesager nr. 1, MD-2069, Chișinău, Republica Moldova
41	25758	033759		20.09.2023	HUDOROJCOV Evgheni, MD Str. Nicolae Titulescu nr. 39, ap. 31, MD-2032, Chișinău, Republica Moldova
42	25759	033797	ALFADENT	27.09.2023	DULGHEROV Aurelia, MD Str. Liviu Deleanu nr. 5, bloc 3, ap. 3, MD-2071, Chișinău, Republica Moldova
43	25787	033701		06.09.2023	OZI GRUP S.R.L., societate comercială, MD Str. Alexe Mateevici nr. 75, MD-2009, Chișinău, Republica Moldova
44	25797	033702		06.09.2023	A.G. UNIUNE GRUP S.R.L., MD Str. București 98, nr. 101, MD-2012, Chișinău, Republica Moldova
45	25813	033771	GRAND BANQUET	24.09.2023	Camelia S.A., casă de comerț, MD Bd. Moscova nr. 11/1, MD-2068, Chișinău, Republica Moldova





















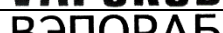

1	2	3	4	5	6
46	25831	033783	ADAFIL	26.09.2023	WILLOW S.R.L., MD Str. Socoleni nr. 20, MD-2020, Chişinău, Republica Moldova
47	25852	033785		25.09.2023	IACOB S.R.L., societate comercială, MD Str. Columna nr. 58B, MD-2014, Chişinău, Republica Moldova
48	25861	033788	IT'S ALL ABOUT YOU	26.09.2023	Gallaher Limited, GB Members Hill, Brooklands Road, Weybridge, Surrey KT13 0QU, Regatul Unit
49	25867	033690	КОРОЛЕВСКИЙ ТИТУЛ	04.09.2023	COLUSVIN S.R.L., întreprindere mixtă, MD Str. Munceşti nr. 801, MD-2029, Chişinău, Republica Moldova
50	25871	034140		06.09.2023	BOROVICOV Evghenii, MD Str. Hristo Botev nr. 11/2, ap. 80, MD-2043, Chişinău, Republica Moldova
51	25893	033695	 PALMAZZO	04.09.2023	ALEXEI Serghei, MD Str. Alba-Iulia nr. 196, bloc 1, ap. 159, MD-2071, Chişinău, Republica Moldova
52	25918	033762	TUMBLR	20.09.2023	Tumblr, Inc., US 35 East 21st Street, 6th Floor, New York, New York 10010, Statele Unite ale Americii
53	25925	033745		12.09.2023	MERLAN Adrian, MD Bd. Decebal nr. 19, ap. 187, MD-2002, Chişinău, Republica Moldova
54	25948	033744	ENICADE	17.09.2023	E.I. du Pont de Nemours and Company, US 1007 Market Street, Wilmington, DE 19898, Statele Unite ale Americii
55	25950	033801		27.09.2023	TRISOTCOM S.R.L., MD MD-4828, Jevreni, Criuleni, Republica Moldova
56	25958	033677	MARDENKA	02.09.2023	LAPMOL S.R.L., întreprindere cu capital străin, MD Str. Uzinelor nr. 17, MD-2023, Chişinău, Republica Moldova
57	25960	033693	RARE MONASTERY	05.09.2023	TOMAI-VINEX S.A., societate comercială, MD Str. Ferapontievscăia nr. 1, MD-3801, Comrat, UTA Găgăuzia, Republica Moldova
58	25967	033728	OLIVARI	11.09.2023	SOVENA INTERNACIONAL, S.A., PT Rua Dr. Antonio Loureiro Borges, N.º 2 Edificio Arquiparque 2, 3º Andar 1495-137 ALGES, Portugalia
59	25981	033790	Открывай красоту с "Мэри Кэй"	25.09.2023	Mary Kay Inc., corporație din statul Delaware, US 16251 Dallas Parkway, Addison, Texas 75001, Statele Unite ale Americii
60	25994	033789	Descoperă frumusețea cu Mary Kay	25.09.2023	Mary Kay Inc., corporație din statul Delaware, US 16251 Dallas Parkway, Addison, Texas 75001, Statele Unite ale Americii
61	26019	033764		05.09.2023	JEMANEAN Elena, MD Bd. Dacia nr. 53, ap. 28, MD-2062, Chişinău, Republica Moldova SERBULENCO Tatiana, MD Bd. Moscova nr. 11, ap. 180, MD-2068, Chişinău, Republica Moldova
62	26038	033775	IVC GROUP	25.09.2023	CONSTRUCT RESURS S.R.L., societate comercială, MD Str. Alexe Mateevici nr. 49, bloc 2, MD-2009, Chişinău, Republica Moldova

1	2	3	4	5	6
63	26043	033827		24.09.2023	EYAD ABDULAH MASHAT, SA P.O. Box 48188, Jeddah 21572, Fad Int. Building, Mohammed Albakri Street, Alandalus Dist. Jed- dah, Arabia Saudită
64	26047	033781	PIRACETIZIN-RNP	27.09.2023	RNP Pharmaceuticals S.R.L., întreprindere mixtă, MD MD-4820, Dolinnoe, Criuleni, Republica Moldova
65	26058	033725	ESP	10.09.2023	NEGARA Igor, MD Str. Miorița nr. 26, bloc 1, ap. 42, MD-2019, Chișinău, Republica Moldova
66	26062	033752		19.09.2023	PHILIP MORRIS PRODUCTS S.A., CH Quai Jeanrenaud 3, CH-2000 Neuchâtel, Elveția
67	26064	033777	VEBE FLOORCOVERINGS	25.09.2023	CONSTRUCT RESURS S.R.L., societate comer- cială, MD Str. Alexe Mateevici nr. 49, bloc 2, MD-2009, Chișinău, Republica Moldova
68	26065	033778	CONDOR	25.09.2023	CONSTRUCT RESURS S.R.L., societate comer- cială, MD Str. Alexe Mateevici nr. 49, bloc 2, MD-2009, Chișinău, Republica Moldova
69	26511	033712	TASTE+ 	06.09.2023	British American Tobacco (Brands) Limited, GB Globe House, 4 Temple Place, London WC2R 2PG, Regatul Unit
70	26517	033717		10.09.2023	TOTAL LEASING & FINANCE S.A., întreprindere cu capital străin, MD Str. A. Pușkin nr. 45, bloc B, et. 2, MD-2005, Chișinău, Republica Moldova
71	26518	033713	Total Leasing & Finance	10.09.2023	TOTAL LEASING & FINANCE S.A., întreprindere cu capital străin, MD Str. A. Pușkin nr. 45, bloc B, et. 2, MD-2005, Chișinău, Republica Moldova
72	26874	033697	VENOPRO	05.09.2023	TOP-FARM S.R.L., societate comercială, MD Str. Al. Bernardazzi nr. 78, MD-2009, Chișinău, Republica Moldova
73	26924	033774	NOLGRIPP	24.09.2023	QURAMAX LTD., GB ARTISAN HOUSE, 7 QUEENSBRIDGE, NOR- THAMPTON, NN4 7BF, REGATUL UNIT

Lista mărcilor valabilitatea înregistrării cărora expiră în septembrie 2024





Se publică următoarele date: numărul curent, numărul de ordine al înregistrării, numărul de depozit, reproducerea mărcii, data expirării valabilității, titularul și codul țării conform normei ST. 3 OMPI





Nr. crt.	(111/116) Nr. de ordine al înregistrării	(210) Nr. de depozit	(540) Reproducerea mărcii	(181/186) Data expirării valabilității	(730) Titularul, cod ST. 3 OMPI
1	2	3	4	5	6
1	2R 1420	002865	IVORY	16.09.2024	THE PROCTER & GAMBLE COMPANY, US
2	2R 1422	002872	PROPER	16.09.2024	THE PROCTER & GAMBLE COMPANY, US
3	2R 1455	002779	ONKYO	06.09.2024	Onkyo Technology Kabushiki Kaisha, JP
4	2R 1456	002780	FIAMM 	06.09.2024	FIAMM Energy Technology S.p.A., IT

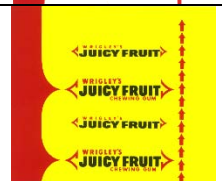

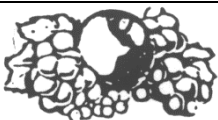

1	2	3	4	5	6
5	2R 1456A	002780		06.09.2024	Fiamm Componenti Accessori - F.C.A. S.p.A., IT
6	2R 1480	002866		16.09.2024	WD-40 COMPANY, US
7	2R 1484	002871		16.09.2024	THE PROCTER & GAMBLE COMPANY, US
8	2R 1558	002983		30.09.2024	„BULGARTABAK-HOLDING“ A.O., BG
9	2R 1559	002984		30.09.2024	„BULGARTABAK-HOLDING“ A.O., BG
10	2R 1568	002898		21.09.2024	THE PROCTER & GAMBLE COMPANY, US
11	2R 1615	002874		16.09.2024	THE PROCTER & GAMBLE COMPANY, US
12	2R 1616	002875		16.09.2024	fit GmbH, DE
13	2R 1618	002877		16.09.2024	THE PROCTER & GAMBLE COMPANY, US
14	2R 1619	002878		16.09.2024	MARS, INCORPORATED, US
15	2R 1620	002879		16.09.2024	MARS, INCORPORATED, US
16	2R 1621	002863		02.09.2024	Eugene Perma France, FR
17	2R 1623	002883		16.09.2024	Reckitt Benckiser Deutschland GmbH, DE
18	2R 1625	002896		21.09.2024	Reckitt Benckiser Deutschland GmbH, DE
19	2R 1627	002899		21.09.2024	THE PROCTER & GAMBLE COMPANY, US
20	2R 1628	002900		21.09.2024	THE PROCTER & GAMBLE COMPANY, US
21	2R 1629	002901		21.09.2024	THE PROCTER & GAMBLE COMPANY, US
22	2R 1630	002902		21.09.2024	THE PROCTER & GAMBLE COMPANY, US
23	2R 1631	002903		21.09.2024	THE PROCTER & GAMBLE COMPANY, US
24	2R 1632	002904		21.09.2024	THE PROCTER & GAMBLE COMPANY, US
25	2R 1633	002905		21.09.2024	THE PROCTER & GAMBLE COMPANY, US
26	2R 1634	002906		21.09.2024	THE PROCTER & GAMBLE COMPANY, US
27	2R 1635	002907		21.09.2024	THE PROCTER & GAMBLE COMPANY, US

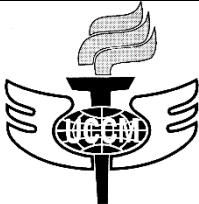
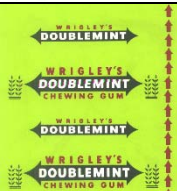

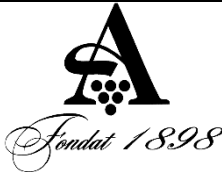

1	2	3	4	5	6
28	2R 1784	002920	ARCALION	26.09.2024	BIOFARMA, FR
29	2R 1785	002921	ARIFON	26.09.2024	BIOFARMA, FR
30	2R 1786	002922	DAFLON	26.09.2024	BIOFARMA, FR
31	2R 1787	002923	DIABETON	26.09.2024	BIOFARMA, FR
32	2R 1789	002925	DIAMICRON	26.09.2024	BIOFARMA, FR
33	2R 1792	002928	PREDIAN	26.09.2024	BIOFARMA, FR
34	2R 1794	002930	PREDUCTAL	26.09.2024	BIOFARMA, FR
35	2R 1795	002931	STABLON	26.09.2024	BIOFARMA, FR
36	2R 1796	002932	VASTAREL	26.09.2024	BIOFARMA, FR
37	2R 1797	002933	TERTENSIF	26.09.2024	BIOFARMA, FR
38	2R 1799	002935	LES LABORATOIRES SERVIER	26.09.2024	LES LABORATOIRES SERVIER, FR
39	2R 1800	002939	SAMSONITE	26.09.2024	SAMSONITE IP HOLDINGS S.A.R.L., LU
40	2R 1801	002940	SAKRETE	26.09.2024	SKI Holdings, LLC, US
41	2R 1965	002781	CANDY	06.09.2024	CANDY S.p.A., IT
42	2R 1990	002777		05.09.2024	Barilla G.e R. Fratelli - Società per Azioni, IT
43	2R 2036	002811	COMET	08.09.2024	The Spic and Span Company, US
44	2R 2037	002812	CHEER	08.09.2024	THE PROCTER & GAMBLE COMPANY, US
45	2R 2038	002813	CASCADE	08.09.2024	THE PROCTER & GAMBLE COMPANY, US
46	2R 2039	002814	CAMAY	08.09.2024	Unilever Global IP Limited, GB
47	2R 2042	002822	GLEEM	08.09.2024	THE PROCTER & GAMBLE COMPANY, US
48	2R 2047	002831	OHKO	09.09.2024	Jacobs Douwe Egberts DE GmbH, DE
49	2R 2048	002832		09.09.2024	Jacobs Douwe Egberts DE GmbH, DE
50	2R 2049	002833	HAG XAT	09.09.2024	Jacobs Douwe Egberts DE GmbH, DE
51	2R 2104	002835	CATERPILLAR	13.09.2024	Caterpillar Inc., US
52	2R 2105	002861	CAT	13.09.2024	Caterpillar Inc., US
53	2R 2108	002888	ECCO	20.09.2024	ECCO SKO A/S, DK
54	2R 2109	002908	TELEDYNE	21.09.2024	Teledyne Technologies Incorporated, US
55	2R 2110	002909		21.09.2024	Teledyne Technologies Incorporated, US
56	2R 2112	002809	DASH A-SH	08.09.2024	THE PROCTER & GAMBLE COMPANY, US

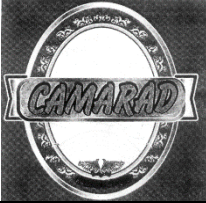
1	2	3	4	5	6
57	2R 2113	002810	CREST	08.09.2024	THE PROCTER & GAMBLE COMPANY, US
58	2R 2114	002817	ALWAYS ULTRA	08.09.2024	THE PROCTER & GAMBLE COMPANY, US
59	2R 2117	002820	ACE	08.09.2024	Fater S.p.A., IT
60	2R 2119	002824	DREFT	08.09.2024	THE PROCTER & GAMBLE COMPANY, US
61	2R 2149	003435	Blendax-Блендакс	02.09.2024	Procter & Gamble Holding GmbH, DE
62	2R 2191	003434		02.09.2024	Procter & Gamble Holding GmbH, DE
63	2R 2192	003436	Blend-a-med-Бленд-а-мед	02.09.2024	Procter & Gamble Holding GmbH, DE
64	2R 2221	003087	CORONA EXTRA	16.09.2024	Cervecería Modelo de México, S. de R.L. de C.V., MX
65	2R 2244	002959		27.09.2024	Fruit of the Loom, Inc., US
66	2R 2383	003241	ВИДАЛ САССУН	21.09.2024	THE PROCTER & GAMBLE COMPANY, US
67	2R 2481	002966	OLD SPICE	28.09.2024	THE PROCTER & GAMBLE COMPANY, US
68	2R 2484	002972		16.09.2024	Astellas Pharma Inc., JP
69	2R 2494	003240	MAX FACTOR	16.09.2024	Noxell Corporation, US
70	2R 2511	002988	SUCHARD СУШАР	28.09.2024	Kraft Foods Schweiz Holding GmbH, CH
71	2R 2542	002889		21.09.2024	THE PROCTER & GAMBLE COMPANY, US
72	2R 2544	002891	HIGH DEFINITION	21.09.2024	Noxell Corporation, US
73	2R 2546	002893	WASH & GO	21.09.2024	CONTER S.R.L., IT
74	2R 2547	002894		21.09.2024	THE PROCTER & GAMBLE COMPANY, US
75	2R 2572	002862	CATERPILLAR	13.09.2024	CATERPILLAR INC., US
76	2R 2573	003000	IMOVANE	28.09.2024	Sanofi Mature IP, FR
77	2R 2576	002963	COVER GIRL	28.09.2024	Noxell Corporation, US
78	2R 2580	003140	ORBIT	27.09.2024	WM. WRIGLEY JR. COMPANY (Corporația statului Delaware), US
79	2R 2581	003145	DOUBLEMINT	16.09.2024	WM. WRIGLEY JR. COMPANY, corporația statului Delaware, US
80	2R 2582	003147		16.09.2024	WM. WRIGLEY JR. COMPANY (Corporația statului Delaware), US
81	2R 2585	003167	PIPIPI C	16.09.2024	WM. WRIGLEY JR. COMPANY, corporația statului Delaware, US
82	2R 2586	003171	WRIGLEY'S	16.09.2024	WM. WRIGLEY JR. COMPANY, corporația statului Delaware, US
83	2R 2594	003146	JUICY FRUIT	16.09.2024	WM. WRIGLEY JR. COMPANY, corporația statului Delaware, US







1	2	3	4	5	6
84	2R 2595	003149		16.09.2024	WM. WRIGLEY JR. COMPANY, corporația statului Delaware, US
85	2R 2596	003148		16.09.2024	WM. WRIGLEY JR. COMPANY, corporația statului Delaware, US
86	2R 2597	003154	БИГ РЕД	16.09.2024	WM. WRIGLEY JR. COMPANY, corporația statului Delaware, US
87	2R 2598	003155	BIG RED	16.09.2024	WM. WRIGLEY JR. COMPANY, corporația statului Delaware, US
88	2R 2599	003156	HUBBA BUBBA	16.09.2024	WM. WRIGLEY JR. COMPANY, corporația statului Delaware, US
89	2R 2601	003168	СПЕАРМИНТ	16.09.2024	WM. WRIGLEY JR. COMPANY, corporația statului Delaware, US
90	2R 2602	003169	ДЖУИСИ ФРУТ	16.09.2024	WM. WRIGLEY JR. COMPANY, corporația statului Delaware, US
91	2R 2603	003170	ДАБЛМИНТ	16.09.2024	WM. WRIGLEY JR. COMPANY, corporația statului Delaware, US
92	2R 2719	002962	VIZIR	28.09.2024	THE PROCTER & GAMBLE COMPANY, US
93	2R 2720	002979	BISEPTOL	28.09.2024	Adamed Pharma S.A., PL
94	2R 2721	002993	COMSAT	29.09.2024	COMSAT CORPORATION, corporația districtului Columbia, US
95	2R 2729	003151		16.09.2024	WM. WRIGLEY JR. COMPANY, corporația statului Delaware, US
96	2R 2730	003152		16.09.2024	WM. WRIGLEY JR. COMPANY, corporatia statului Delaware, US
97	2R 2783	002843		16.09.2024	MC Projects B.V. Maastricht, succursale de Granges-Paccot, CH
98	2R 2919	003239	A L O	02.09.2024	Procter & Gamble Tüketim Mallari Sanayi A.S., TR
99	2R 2922	003429	Shamtu	02.09.2024	Henkel AG & Co. KGaA, DE
100	2R 2925	003432	Blendi	02.09.2024	Procter & Gamble Holding GmbH, DE
101	2R 3002	002990	BITTRA	28.09.2024	Kraft Foods Schweiz Holding GmbH, CH
102	2R 3003	002991	БИТТРА MILKA МИЛКА	28.09.2024	Kraft Foods Schweiz Holding GmbH, CH
103	2R 3228	002969	CAT	08.09.2024	Caterpillar Inc., US
104	2R 3420	002998		30.09.2024	„BULGARTABAK-HOLDING” A.O., BG



1	2	3	4	5	6
105	2R 3657	002960		27.09.2024	Fruit of the Loom, Inc., US
106	2R 3658	002987	WICK BLAU	28.09.2024	THE PROCTER & GAMBLE COMPANY, US
107	2R 3673	002994		30.09.2024	„BULGARTABAK-HOLDING” A.O., BG
108	2R 3700	002980	GOODYEAR	28.09.2024	THE GOODYEAR TIRE & RUBBER COMPANY, US
109	2R 3707	003139	VIEW-MASTER	27.09.2024	MATTEL, Inc., US
110	2R 3709	003165	BOOTH'S	16.09.2024	Sazerac UK Limited, GB
111	2R 3711	003166	WINTERFRESH	16.09.2024	WM. WRIGLEY JR. COMPANY, corporația statului Delaware, US
112	2R 3722	002803	JACOBS MEISTERROESTUNG	07.09.2024	Jacobs Douwe Egberts DE GmbH, DE
113	2R 3826	003138	AMIGO	27.09.2024	Chiquita Brands L.L.C., US
114	2R 3851	003083	PERWOLL	16.09.2024	Henkel AG & Co. KGaA, DE
115	2R 3883	002975		28.09.2024	Universitatea Cooperatist-Comercială din Moldova (UCCM), MD
116	2R 3901	002914	BENCO	08.09.2024	Mirabell Salzburger Confiserie und Bisquit GmbH., AT
117	2R 3979	002978	AGRITOX	28.09.2024	NUFARM UK LIMITED, GB
118	2R 4001	002986	SINEX	28.09.2024	THE PROCTER & GAMBLE COMPANY, US
119	2R 4269	004181	Efes	05.09.2024	ANADOLU EFES BİRACILIK VE MALT SANAYİ ANONİM ŞİRKETİ, TR
120	2R 4305	003048	NOXELL	28.09.2024	Noxell Corporation, US
121	2R 4519	003141		27.09.2024	WM. WRIGLEY JR. COMPANY, corporația statului Delaware, US
122	2R 4520	003142		27.09.2024	WM. WRIGLEY JR. COMPANY, corporația statului Delaware, US
123	2R 4522	003144		27.09.2024	WM. WRIGLEY JR. COMPANY, corporatia statului Delaware, US







1	2	3	4	5	6
124	R 11926	015419	SPAZMOLIZIN СПАЗМОЛИЗИН	14.09.2024	FARMAPRIM S.R.L., MD
125	R 12407	015466		23.09.2024	AROMA S.A., MD
126	R 12880	015386		06.09.2024	Merz Pharma GmbH & Co. KGaA, DE
127	R 12881	015388	ATLANTIC FRESH	07.09.2024	Unilever Global IP Limited, GB
128	R 12882	015389	GLAXENNA	08.09.2024	Glaxo Group Limited, GB
129	R 12883	015390	LIADA	09.09.2024	RUSU Ghenadi, MD
130	R 12885	015392	PRAMERICA	09.09.2024	The Prudential Insurance Company of America, corporație organizată și existentă conform legilor statului New Jersey, US
131	R 12887	015394	CARDIL КАРДИЛ	09.09.2024	Orion Corporation, FI
132	R 12888	015395	HUMMER	10.09.2024	GENERAL MOTORS LLC, a limited liability company organized and existing under the laws of the State of Delaware, US
133	R 12908	015387	VUNEXIN	06.09.2024	SmithKline Beecham Limited, GB
134	R 12909	015515	AVAUNT	10.09.2024	FMC Corporation, US
135	R 12936	015355		03.09.2024	UJACOV Vladlen, MD
136	R 12940	015375	ПЕРВАК	02.09.2024	BIOPETROL S.R.L., MD
137	R 12943	015380	CONVENIA	01.09.2024	ZOETIS SERVICES LLC, US
138	R 12950	015405	XALATAN	14.09.2024	PFIZER PFE US HOLDINGS 4 LLC, US
139	R 12951	015406	MURANO	14.09.2024	NISSAN JIDOSHA KABUSHIKI KAISHA (care acționează și ca Nissan Motor Co., Ltd.), JP
140	R 12969	015450		20.09.2024	EFES-VITANTA MOLDOVA BREWERY S.A., întreprindere mixtă, MD
141	R 12971	015455		21.09.2024	CHÂTEAU VARTELY S.R.L., întreprindere mixtă, MD

1	2	3	4	5	6
142	R 12973	015461	KLEENGUARD	22.09.2024	KIMBERLY-CLARK WORLDWIDE, INC., US
143	R 12974	015462		22.09.2024	The Prudential Insurance Company of America, corporație organizată și existentă conform legilor statului New Jersey, US
144	R 12979	015474	техноMax	22.09.2024	CLASIC MCS S.R.L., MD
145	R 12984	015480	ВОСХОДЯЩЕЕ СОЛНЦЕ	24.09.2024	MOLD-NORD S.A., fabrică de vinuri din Fălești, MD
146	R 12997	015512	BASIS	10.09.2024	Corteva Agriscience LLC, US
147	R 13007	015543	AMD SEMPRON	21.09.2024	Advanced Micro Devices, Inc., corporația statului Delaware, US
148	R 13061	015413	PARFUM LUX	14.09.2024	OVICO-PARFUM S.R.L., MD
149	R 13137	015370	ВИНЧИК	06.09.2024	DEVELOPMENT-GROUP S.R.L., întreprindere cu capital străin, MD
150	R 13172	015559	 VINIA TRAIAN	08.09.2024	VINIA TRAIAN S.A., întreprindere mixtă, MD
151	R 13192	015730	Веркино	29.09.2024	Obschestvo s ogranichennoy otvetstvennostyu „Masloekstraktsionnyy zavod Yug Rusi”, RU
152	R 13197	015736	CREATON ROCKWOOL	28.09.2024	CREATON GmbH, DE
153	R 13198	015737		28.09.2024	Rockwool International A/S, DK
154	R 13372	015468		23.09.2024	AROMA S.A., MD
155	R 13373	015514	LANNATE	10.09.2024	Corteva Agriscience LLC, US
156	R 13456	015371	АМБРОЗИЯ	06.09.2024	DEVELOPMENT-GROUP S.R.L., întreprindere cu capital străin, MD
157	R 13587	015417	SKY WINE	14.09.2024	ESMALDA S.R.L., MD
158	R 13694	015467	BARZA NEAGRĂ	23.09.2024	Ministerul Agriculturii și Industriei Alimentare al Republicii Moldova, MD
159	R 13779	015416	GRAND MUSCAT	14.09.2024	NERUH Serghei, MD
160	R 13780	015454	VILLAVIE	21.09.2024	CHÂTEAU VARTELY S.R.L., întreprindere mixtă, MD
161	R 13867	015362		03.09.2024	Ministerul Agriculturii și Industriei Alimentare al Republicii Moldova, MD







1	2	3	4	5	6
162	R 14129	015481	ДУХ САМУРАЯ	24.09.2024	MOLD-NORD S.A., fabrică de vinuri din Fălești, MD
163	R 14463	015363		03.09.2024	Ministerul Agriculturii și Industriei Alimentare al Republicii Moldova, MD
164	R 15194	015451	AURIE	16.09.2024	EFES-VITANTA MOLDOVA BREWERY S.A., întreprindere mixtă, MD
165	R 15321	015473		22.09.2024	TUTUN-CTC S.A., MD
166	26904	035706	НЕОМЕТРИЛ НЕОМЕТРИЛ НАТАМІХ	04.09.2024	FARMAPRIM S.R.L., MD
167	26917	035700	НАТАМІХ НАТАМІКС	01.09.2024	FARMAPRIM S.R.L., MD
168	26918	035705		01.09.2024	DATARIO S.R.L., MD
169	26953	035727		08.09.2024	Societatea Culturală „VATRA”, asociație obștească, MD
170	26954	035739		09.09.2024	MUNTEANU Virgil-Iulian, RO
171	26967	035772		17.09.2024	PRISAC Igor, MD POIATA Tudor, MD
172	26968	035798	Yogunormi	19.09.2024	PRODIAFARM S.R.L., societate comercială, MD
173	26982	035760		12.09.2024	ESEN GRUP S.R.L., MD
174	26983	035764	UNITATEA DE GARDĂ	15.09.2024	GENERAL MEDIA GROUP S.R.L., MD
175	26984	035835	WINSTROL	23.09.2024	EURO PRIME FARMACEUTICALS S.R.L., MD
176	27011	035761		15.09.2024	Tovarystvo z обмеzenoiu vidpovidalnistiu „NOVA POSHTA”, UA

1	2	3	4	5	6
177	27012	035763	CURIERATUL DE MÂINE	15.09.2024	Tovarystvo z obmezhenoiu vidpovidalnistiu „NOVA POSHTA”, UA
178	27014	035808		19.09.2024	SERGHEEVICI Dumitru, MD
179	27016	035748	ROMAZIC	10.09.2024	Swiss Pharma International AG, CH
180	27039	035805		19.09.2024	MS-ILPEX S.R.L., MD
181	27071	035849		25.09.2024	CORNIȚEL Alexandru, MD
182	27075	035861	FIL-TECH	17.09.2024	OLFIL-PROM S.R.L., societate comercială, MD
183	27084	035717		08.09.2024	MOBDESIGN-SERVICE S.R.L., societate comercială, MD
184	27109	035768	GRANDIFERON ГРАНДИФЕРОН	17.09.2024	FARMAPRIM S.R.L., MD
185	27117	035756		12.09.2024	MOTIKO INTERNATIONAL S.R.L., MD
186	27119	035799		18.09.2024	ROȘCA Victor, MD
187	27140	035812	Glattex	22.09.2024	TAROL-DD S.R.L., MD
188	27146	035771	EMAX	17.09.2024	BUDACA Alexandru, MD
189	27151	035746	DONARIS VIENNA INSURANCE GROUP	10.09.2024	VIENNA INSURANCE GROUP AG Wiener Versicherung Gruppe, AT
190	27154	035809	RED RIDER	19.09.2024	ENTEH S.A., MD
191	27168	035714	 darul TAMADUIOR	03.09.2024	CAȘU Zinaida, MD
192	27176	035738	OASIS TUR Travel Agency	09.09.2024	GARMANDIR Lilia, MD
193	27177	035826	ALL.TIM.E	22.09.2024	EFREMOV Timur, MD
194	27178	035841	CLEANPOUCH	22.09.2024	Scholle Corporation, a Nevada corporation, US

1	2	3	4	5	6
195	27192	035744	FERICIT E CEL CE E FERICIT LA EL ACASA	10.09.2024	GHILAȘ Alexandru, MD
196	27201	035751		10.09.2024	DENSO CORPORATION, JP
197	27202	035719		05.09.2024	Colgate-Palmolive Company, a Delaware company, US
198	27205	035743	 Screen Geeks	11.09.2024	VEAIMPEX S.R.L., societate comercială, MD
199	27234	035712	CHIPSTER'S	03.09.2024	STOCK COMPANY CLOSED NON-DIVERSIFIED VENTURE CORPORATE INVESTMENT FUND „ARISTON”, UA
200	27235	035843	COLPOFEROL КОЛПОФЕРОЛ	24.09.2024	FARMAPRIM S.R.L., MD
201	27239	035830	Valentin Frunză & Co.	22.09.2024	FRUNZĂ Valentin, MD
202	27240	035790	GRANIER 	18.09.2024	DEEA HOUSE S.R.L., MD
203	27277	035842		24.09.2024	Trust Technology World DMCC, AE
204	27280	035866	Gospodina ХОЗЯЮЩИКА	29.09.2024	PUȘCAȘ Serghei, MD
205	27285	035837	INNRISS NALCROM	24.09.2024	DRAGUȚAN Radu, MD
206	27312	035821	IRIDIUM POWER	19.09.2024	FISONS LIMITED, GB
207	27320	035750		10.09.2024	DENSO CORPORATION, JP
208	27325	035864		29.09.2024	GlaxoSmithKline Consumer Healthcare (UK) IP Limited, GB
209	27326	035925		26.09.2024	Colgate-Palmolive Company, a Delaware company, US
210	27341	035720	АБРУСТА	08.09.2024	E.I. du Pont de Nemours and Company, US
211	27342	035723	ABRUSTA	08.09.2024	E.I. du Pont de Nemours and Company, US
212	27343	035753		11.09.2024	S.C. STAR FOODS E.M. S.R.L., RO
213	27347	035709		03.09.2024	FURTUNĂ Igor, MD
214	27363	035813	Libelle SIBO	22.09.2024	TAROL-DD S.R.L., MD
215	27372	035807		19.09.2024	SVITIC Igor, MD

1	2	3	4	5	6
216	27383	035758		04.09.2024	Western Digital Technologies, Inc., US
217	27384	035832		23.09.2024	Diageo North America, Inc., US
218	27385	035840		24.09.2024	Starbucks Corporation, US
219	27386	035852	Buffeti	26.09.2024	SCURTU Valentin, MD
220	27387	035865		29.09.2024	STOCK COMPANY CLOSED NON-DIVERSIFIED VENTURE CORPORATE INVESTMENT FUND „ARISTON”, UA
221	27392	035742	Coffee House	09.09.2024	ZEINALOV Teimur, MD
222	27395	035877	FLEXIBALL	30.09.2024	The Gillette Company LLC, US
223	27413	035725	Nr1 НОМЕР ОДИН Ingrediente pentru viață Ingredients for life Ингредиенты для жизни	08.09.2024	NISENBOIM Alexandru, MD MARTINOV Vladimir, MD
224	27414	035844		24.09.2024	TOVARISTVO Z OBMEJENIOU VIDPOVIDALINISTIU „PERȘA VINOKURNA KOMPANIA”, UA
225	27415	035851		26.09.2024	DIANATUS MANAGEMENT LIMITED, CY
226	27435	035710	ARRIS	02.09.2024	ARRIS Enterprises, Inc., US
227	27436	035711		02.09.2024	ARRIS Enterprises, Inc., US

1	2	3	4	5	6
228	27460	035755		11.09.2024	S.C. STAR FOODS E.M. S.R.L., RO
229	27472	035845		24.09.2024	TOVARISTVO Z OBMEJENIOU VIDPOVIDALINISTIU „PERȘA VINOKURNA KOMPANIA”, UA
230	27477	035731	SWISS MILITARY	08.09.2024	Swiss Confederation represented by arma-suisse The Federal Department of Defense, Civil Protection and Sports, CH
231	27478	035754		11.09.2024	S.C. STAR FOODS E.M. S.R.L., RO
232	27485	035747		10.09.2024	STOCK COMPANY CLOSED NON-DIVERSIFIED VENTURE CORPORATE INVESTMENT FUND „ARISTON”, UA
233	27503	035839		24.09.2024	Starbucks Corporation, US
234	27525	035729		08.09.2024	NICOLAESCU Vasile, MD
235	27528	035827	BUGLES	22.09.2024	General Mills, Inc., a corporation organized under the laws of the state of Delaware, US
236	27575	035860	COMPLETE DEFENSE	26.09.2024	The Gillette Company LLC, US
237	27639	035737		08.09.2024	BURUIANĂ Mihail, MD
238	27640	035810	НАША МАРКА	23.09.2024	BOLȘACOV Andrei, MD
239	27641	035831	ORIENT EXPRESS	23.09.2024	VIERU Călin, MD
240	27687	035814	Janel	22.09.2024	TAROL-DD S.R.L., MD
241	27688	035811	Vionte	22.09.2024	TAROL-DD S.R.L., MD
242	27714	035792	PARUS	17.09.2024	USATÎI Renato, MD
243	27747	035721	П.Л.Д.В. ЛЮДЕЙ ДОБРОЙ ВОЛИ	08.09.2024	VIZANT Valentin, MD
244	27748	035722	ОАМЕНИЛОР ДЕ БУНА CREDINȚА P.O.B.C.	08.09.2024	VIZANT Valentin, MD

1	2	3	4	5	6
245	27763	035718		04.09.2024	SALINSCHI Vasile, MD
246	27894	035762	POȘTA NOUĂ	15.09.2024	Tovarystvo z obmezhenoiu vidpovidalnistiu „NOVA POSHTA”, UA
247	27897	035834		23.09.2024	Diageo North America, Inc., US
248	27929	035745	BRAIN BAND	10.09.2024	BRĂTESCU Ion, MD
249	27963	035818	ROUA DULCE	23.09.2024	VINĂRIA-BARDAR S.A., întreprindere mixtă, fabrică de vinuri, MD
250	27964	035819	SALBĂ DE RUBIN	23.09.2024	VINĂRIA-BARDAR S.A., întreprindere mixtă, fabrică de vinuri, MD
251	27982	035740	PRONOVIAS	09.09.2024	SAN PATRICK, S.L., ES
252	28002	035822	KRESKO	19.09.2024	Private Joint Stock Company „AVK”, UA
253	28207	035833		23.09.2024	Diageo North America, Inc., US
254	28221	035773	 Instrumente.MD	17.09.2024	TODICA Vadim, MD
255	28448	035878		30.09.2024	Ministerul Agriculturii și Industriei Alimentare al Republicii Moldova, MD
256	28671	035874	 KJ	30.09.2024	ETABLISSEMENT AMRA, LI
257	28711	035716		08.09.2024	SUDZUCKER MOLDOVA S.R.L., MD
258	28888	035796	NEXT	17.09.2024	Public Joint Stock Company „Otisipharm”, RU

1	2	3	4	5	6
259	30394	035728		08.09.2024	VINĂRIA BOSTAVAN S.R.L., întreprindere mixtă, MD
260	32357	035868		10.09.2024	PARIMATCH S.R.L., societate comercială, MD
261	32921	035797		17.09.2024	S.C. STAR FOODS E.M. S.R.L., RO

Lista duplicatelor certificatelor de înregistrare a mărcilor

Se publică următoarele date: numărul curent, numărul de ordine al înregistrării, titularul, codul țării conform normei ST.3 OMPI, data eliberării duplicatului

Nr. crt.	(111) Nr. de ordine al înregistrării	(730) Titular, cod ST.3 OMPI	Data eliberării duplicatului
1	31037	STURZA Alexandru, MD	14.03.2024

FA9L Lista desenei și modelelor industriale retrase

Se publică următoarele date: numărul curent, numărul de depozit, data de depozit, numărul de desene și modele industriale, data adoptării hotărârii de retragere, numărul BOPI în care a fost publicată cererea

Nr. crt.	(21) Nr. de depozit	(22) Data de depozit	(28) Nr. de desene și modele industriale	Data de retragere	(43) Nr. BOPI
1	f 2022 0038	18.10.2022	1	04.03.2024	12/2022

**MK4L Lista certificatelor de înregistrare
a desenelor și modelelor industriale al căror termen
de valabilitate a expirat (inclusiv termenul de grație)
conform art. 14 din Legea nr. 161/2007**

Se publică următoarele date: numărul curent, titularul, codul țării conform normei ST. 3 OMPI,
numărul certificatului, numărul de depozit, data de depozit, data expirării termenului de valabilitate

Nr. crt.	(73) Titular, cod ST. 3 OMPI	(11) Nr. certificatului	(21) Nr. de depozit	(22) Data de depozit	(18) Data expirării termenului de valabilitate
1	MINISTERUL AGRICULTURII, DEZVOLTĂRII REGIONALE ȘI MEDIULUI, MD Str. Constantin Tănase nr. 9, MD-2005, Chișinău, Republica Moldova	522	f 2003 0086	24.09.2003	24.09.2023
2	CONFORT S.R.L., FIRMĂ DE PRODUCȚIE ȘI COMERȚ, MD Str. Mesager nr. 19, MD-2069, Chișinău, Republica Moldova	1555	f 2013 0096	25.09.2013	25.09.2023
3	DRAGNEV Valeriu, MD Str. Mihai Eminescu nr. 40, ap. 4, MD-2012, Chișinău, Republica Moldova	1574	f 2013 0094	03.09.2013	03.09.2023
4	DRAGNEV Valeriu, MD Str. Mihai Eminescu nr. 40, ap. 4, MD-2012, Chișinău, Republica Moldova	1595	f 2013 0092	03.09.2013	03.09.2023
5	VINFAST TRADING AND PRODUCTION LIMITED LIABILITY COMPANY, VN Dinh Vu - Cat Hai Economic Zone, Cat Hai Island, Cat Hai Town, Cat Hai District, Hai Phong City, Vietnam	1832	f 2018 0052	03.09.2018	03.09.2023
6	VINFAST TRADING AND PRODUCTION LIMITED LIABILITY COMPANY, VN Dinh Vu - Cat Hai Economic Zone, Cat Hai Island, Cat Hai Town, Cat Hai District, Hai Phong City, Vietnam	1833	f 2018 0053	03.09.2018	03.09.2023
7	BESCHIERU Nichita, MD Str. Nicolae Milescu Spătarul nr. 23, ap. 79, MD-2075, Chișinău, Republica Moldova	1889	f 2018 0054	03.09.2018	03.09.2023

FC9L Lista desenelor și modelelor industriale respinse în Republica Moldova conform Aranjamentului de la Haga, aranjate în ordinea numerelor de înregistrare internațională

Se publică următoarele date: numărul curent, numărul înregistrării internaționale,
data înregistrării internaționale, data priorității, titularul, codul țării conform normei ST.3 OMPI,
denumirea desenului și modelului industrial, clasele conform CIDMI, numărul de desene și modele industriale,
numărul Buletinului de Desene și Modele Internaționale (IDB) în care a fost publicată cererea de înregistrare

Nr. crt.	(11) Nr. înregistrării	(15) Data înregistrării (23)(30) Prioritate	(73) Titular, cod ST.3 OMPI	(54) Denumirea desenului și modelului industrial	(51) Clase	(28) Nr. de desene și modele indus- triale	Nr. IDB
1	DM/217760	29.11.2021	Igor Isaa- kovych Markushev- skyi, UA	1. Butelie / 1. Bottle / 1. Bouteille	09-01	1	50/2021
2	DM/222981	15.08.2022	Tetiana My- kolaivna Korzh, UA	1. Cutie pentru amba- lare / 1. Packaging box / 1. Boîte d'emballage	09-03	1	35/2022

Lista eratelor

Se publică următoarele date: numărul curent, obiectul de proprietate industrială,
numărul titlului de protecție, numărul BOPI, datele inițiale care au fost publicate, datele rectificate

Nr. crt.	OPI	Nr. titlului de protecție	Nr. BOPI	Date inițiale	Date rectificate
1	Marcă	34659	2/2024	(730) ȚURCAN Daniela, MD Ștr. București nr. 105, bloc 1, ap. 8, MD-2012, Chișinău, Republica Moldova	(730) SCURTU Cristian, MD Ștr. Pandurilor nr. 48, ap. 4, MD-2015, Chișinău, Republica Moldova ȚURCAN Daniela, MD Ștr. București nr. 105, bloc 1, ap. 8, MD-2012, Chișinău, Republica Moldova

VII

Comisia de contestații a AGEPI / Appeals Board of AGEPI



În prezenta Secțiune se publică informații privind rezultatele examinării contestațiilor depuse la Comisia de contestații a AGEPI.

Information on the results of examination of appeals lodged with the Appeals Board of AGEPI shall be published in this Section.

Lista contestațiilor examinate la Comisia de contestații în luna martie 2024 în privința cărora procedura a fost finalizată

Se publica următoarele date: numărul curent, denumirea OPI, numărul și data depozitului, numărul titlului de protecție, solicitantul sau titularul, contestatarul, data depunerii și obiectul contestației, data examinării contestației, rezultatul examinării contestației

Nr. crt.	Denumirea OPI Nr. și data depozitului/ Nr. titlului de protecție Solicitant / Titular	Contestatar	Data depunerii și obiectul contestației	Data examinării contestației/ pronunțării hotărârii	Rezultatul examinării contestației
1	2	3	4	5	6
1	<p>Marcă națională</p>  <p>048110 14.05.2021</p> <p>SC IP Limited, GB</p>	VINĂRIA BOSTAVAN S.R.L., întreprindere mixtă, MD	11.05.2023 împotriva înregistrării mărcii	03.04.2024	<p>1. Se respinge revendicarea contestatarului.</p> <p>2. Se menține în vigoare Decizia Direcției mărci și design industrial din 12.04.2023.</p> <p>3. Se transmite dosarul în Direcția mărci și design industrial pentru continuarea procedurilor.</p> <p>4. Hotărârea poate fi atacată în instanța de contencios administrativ - Judecătoria Chișinău, sediul Râșcani (mun. Chișinău, str. Kiev nr. 3) în termen de 30 de zile din data notificării integrale a acesteia.</p>
2	<p>Marcă națională</p> <p>NutBari</p> <p>050354 01.08.2022</p> <p>MERAJI Nicolai, MD</p>	MERAJI Nicolai, MD	11.12.2023 împotriva deciziei de respingere totală a cererii de înregistrare a mărcii	03.04.2024	<p>1. Se respinge revendicarea contestatarului.</p> <p>2. Se menține în vigoare Decizia Direcției mărci și design industrial din 26.09.2023.</p> <p>3. Se transmite dosarul în arhivă.</p> <p>4. Hotărârea poate fi atacată în instanța de contencios administrativ - Judecătoria Chișinău, sediul Râșcani (mun. Chișinău, str. Kiev nr. 3) în termen de 30 de zile din data notificării integrale a acesteia.</p>
3	<p>Marcă națională</p> <p>BREAD HOUSE</p> <p>050312 24.07.2022</p> <p>GARIUC Corneli, MD</p>	GARIUC Corneli, MD	18.12.2023 împotriva deciziei de respingere totală a cererii de înregistrare a mărcii	03.04.2024	<p>1. Se respinge revendicarea contestatarului.</p> <p>2. Se menține în vigoare Decizia Direcției mărci și design industrial din 08.11.2023.</p> <p>3. Se transmite dosarul în arhivă.</p> <p>4. Hotărârea poate fi atacată în instanța de contencios administrativ - Judecătoria Chișinău, sediul Râșcani (mun. Chișinău, str. Kiev nr. 3) în termen de 30 de zile din data notificării integrale a acesteia.</p>
4	<p>Marcă națională</p> <p>COINBANK</p> <p>050195 05.07.2022</p> <p>AMORȚITU Sorin, MD</p>	AMORȚITU Sorin, MD	31.07.2023 împotriva deciziei de respingere totală a cererii de înregistrare a mărcii	03.04.2024	<p>1. Se respinge revendicarea contestatarului.</p> <p>2. Se menține în vigoare Decizia Direcției mărci și design industrial din 07.06.2023.</p> <p>3. Se transmite dosarul în arhivă.</p> <p>4. Hotărârea poate fi atacată în instanța de contencios administrativ - Judecătoria Chișinău, sediul Râșcani (mun. Chișinău, str. Kiev nr. 3) în termen de 30 de zile din data notificării integrale a acesteia.</p>
5	<p>Marcă națională</p> <p>MOLDOVA LIBERĂ</p> <p>050536 27.09.2022</p>	CLOUD MEDIA S.R.L., MD	18.01.2024 împotriva deciziei de respingere parțială a cererii de înregistrare a mărcii	03.04.2024	<p>1. Se acceptă revendicarea contestatarului, în temeiul scrisorii de acord prezentate.</p> <p>2. Se abrogă Decizia Direcției mărci și design industrial din 29.11.2023 și se acceptă înregistrarea mărcii solicitate pentru totalitatea serviciilor revendicate în cerere din clasele 35, 38, 41 conform Clasificării</p>

	CLOUD MEDIA S.R.L., MD				<p>internaționale a produselor și serviciilor în scopul înregistrării mărcilor. Dreptul exclusiv nu se va extinde asupra elementului verbal „MOLDOVA”.</p> <p>3. Se transmite dosarul în Direcția mărci și design industrial pentru continuarea procedurilor.</p> <p>4. Hotărârea poate fi atacată în instanța de contencios administrativ - Judecătoria Chișinău, sediul Râșcani (mun. Chișinău, str. Kiev nr. 3) în termen de 30 de zile din data notificării integrale a acesteia.</p>
6	<p>Marcă națională</p> <p>META</p> <p>049416 04.01.2022</p> <p>Meta Platforms, Inc., US</p>	Meta Platforms, Inc., US	03.01.2024 împotriva deciziei de respingere parțială a cererii de înregistrare a mărcii	03.04.2024	<p>1. Se respinge revendicarea contestatarului.</p> <p>2. Se menține în vigoare Decizia Direcției mărci și design industrial din 29.11.2023.</p> <p>3. Se transmite dosarul în Direcția mărci și design industrial pentru continuarea procedurilor.</p> <p>4. Hotărârea poate fi atacată în instanța de contencios administrativ - Judecătoria Chișinău, sediul Râșcani (mun. Chișinău, str. Kiev nr. 3) în termen de 30 de zile din data notificării integrale a acesteia.</p>
7	<p>Marcă națională</p> <p>Târgul de Cariere</p> <p>051055 18.01.2023</p> <p>TARGULDE CARIERE S.R.L., MD</p>	TARGULDE CARIERE S.R.L., MD	18.12.2023 împotriva deciziei de respingere totală a cererii de înregistrare a mărcii	03.04.2024	<p>1. Se respinge revendicarea contestatarului.</p> <p>2. Se menține în vigoare Decizia Direcției mărci și design industrial din 30.11.2023.</p> <p>3. Se transmite dosarul în arhivă.</p> <p>4. Hotărârea poate fi atacată în instanța de contencios administrativ - Judecătoria Chișinău, sediul Râșcani (mun. Chișinău, str. Kiev nr. 3) în termen de 30 de zile din data notificării integrale a acesteia.</p>
8	<p>Marcă națională</p>  <p>049973 19.04.2022</p> <p>VINĂRIA ROMĂNEȘTI S.R.L., MD</p>	VINĂRIA ROMĂNEȘTI S.R.L., MD	05.06.2023 împotriva deciziei de respingere parțială a cererii de înregistrare a mărcii	03.04.2024	<p>1. Se acceptă revendicarea contestatarului.</p> <p>2. Se abrogă Decizia Direcției mărci și design industrial din 12.04.2023 și se acceptă înregistrarea mărcii solicitate pentru produsele revendicate în cerere din clasa 33 conform Clasificării internaționale a produselor și serviciilor în scopul înregistrării mărcilor (CIPS) și pentru următoarele servicii din clasa 35 conform CIPS: publicitate; administrarea, organizarea și managementul afacerilor; lucrări de birou; toate serviciile sus-menționate, cu excepția vânzării prin licitație publică, închirierilor de mașini și aparate de birou. Dreptul exclusiv nu se va extinde asupra elementului verbal „R”, cu excepția executării grafice deosebite.</p> <p>3. Se transmite dosarul în Direcția mărci și design industrial pentru continuarea procedurilor.</p> <p>4. Hotărârea poate fi atacată în instanța de contencios administrativ - Judecătoria Chișinău, sediul Râșcani (mun. Chișinău, str. Kiev nr. 3) în termen de 30 de zile din data notificării integrale a acesteia.</p>
9	<p>Marcă națională</p>  <p>049142 17.11.2021</p> <p>PILIGRIM-</p>	PILIGRIM-DEMO, asociație obștească, MD	12.06.2023 împotriva deciziei de respingere totală a cererii de înregistrare a mărcii	03.04.2024	<p>1. Se acceptă revendicarea contestatarului.</p> <p>2. Se abrogă Decizia Direcției mărci și design industrial din 12.04.2023 și se acceptă înregistrarea mărcii solicitate pentru serviciile revendicate în cerere din clasele 35, 38, 41 conform Clasificării internaționale a produselor și serviciilor în scopul înregistrării mărcilor.</p> <p>3. Se transmite dosarul în Direcția mărci și design industrial pentru continuarea procedurilor.</p> <p>4. Hotărârea poate fi atacată în instanța de contencios administrativ - Judecătoria</p>

	DEMO, asociație obștească, MD				Chișinău, sediul Râșcani (mun. Chișinău, str. Kiev nr. 3) în termen de 30 de zile din data notificării integrale a acesteia.
10	Marcă națională WINE CRUSH 050138 14.06.2022 VINĂRIA BOSTAVAN S.R.L., întreprindere mixtă, MD	VINĂRIA BOSTAVAN S.R.L., întreprindere mixtă, MD	26.07.2023 împotriva deciziei de respingere totală a cererii de înregistrare a mărcii	03.04.2024	1. Se acceptă revendicarea contestatarului. 2. Se abrogă Decizia Direcției mărci și design industrial din 24.05.2023 și se acceptă înregistrarea mărcii solicitate pentru produsele revendicate în cerere din clasa 33 conform Clasificării internaționale a produselor și serviciilor în scopul înregistrării mărcilor. Dreptul exclusiv nu se va extinde asupra elementului verbal „WINE”. 3. Se transmite dosarul în Direcția mărci și design industrial pentru continuarea procedurilor. 4. Hotărârea poate fi atacată în instanța de contencios administrativ - Judecătoria Chișinău, sediul Râșcani (mun. Chișinău, str. Kiev nr. 3) în termen de 30 de zile din data notificării integrale a acesteia.
11	Invenție Compoziție, în particular o compoziție farmaceutică preventivă și curativă pe bază de peroxometalat a 2019 0018 29.03.2017 OXYMO TECHNOLOGIES INC., CA	OXYMO TECHNOLOGIES INC., CA	27.12.2022 împotriva hotărârii de acordare a brevetului de invenție	03.04.2024	1. Se acceptă revendicarea contestatarului. 2. Se abrogă Hotărârea Direcției brevete din 17.11.2022. 3. Se transmite dosarul în Direcția brevete pentru emiterea hotărârii de acordare a brevetului de invenție pe numele companiei OXYMO TECHNOLOGIES INC., CA în temeiul raportului de reexaminare din 01.02.2024. 4. Hotărârea poate fi atacată în instanța de contencios administrativ - Judecătoria Chișinău, sediul Râșcani (mun. Chișinău, str. Kiev nr. 3) în termen de 30 de zile din data notificării integrale a acesteia.
12	Invenție Metodă de cultivare a materialului săditor la vița-de-vie în perioada de vegetație nemijlocit pe planta mamă a 2021 0076 25.12.2021 FILIMON Alexei, MD	FILIMON Alexei, MD	28.03.2023 împotriva hotărârii de respingere a cererii de brevet de invenție	03.04.2024	1. Se respinge revendicarea contestatarului. 2. Se menține în vigoare Hotărârea Direcției brevete din 22.02.2023. 3. Se transmite dosarul în Direcția brevete pentru finalizarea procedurilor. 4. Hotărârea poate fi atacată în instanța de contencios administrativ - Judecătoria Chișinău, sediul Râșcani (mun. Chișinău, str. Kiev nr. 3) în termen de 30 de zile din data notificării integrale a acesteia.

IX

Decizii ale instanțelor judecătorești / Court decisions

**Cu privire la ridicarea sechestrului asupra mărcii nr. 27536,
înregistrate pe numele titularului
EUROPEAN DRINKS IMPORT EXPORT S.A.,
întreprindere cu capital străin**

Întru executarea Încheierii Judecătorei Chișinău, sediul Central din 28.12.2023 (dosarul nr. 2i-248/2019) prin care s-a dispus ridicarea sechestrului asupra mărcii nr. 27536, înregistrate pe numele titularului Î.C.S. „EUROPEAN DRINKS IMPORT EXPORT” S.A., IDNO 1003600010100:

- se ridică sechestrul asupra mărcii nr. 27536 din 27.10.2014, înregistrate pe numele titularului EUROPEAN DRINKS IMPORT EXPORT S.A., întreprindere cu capital străin, str. Uzinelor nr. 210/1, MD-2036, Chișinău, Republica Moldova, aplicat în baza Încheierii Judecătorei Chișinău (sediul Central) din 22.04.2019 (dosarul nr. 2i-248/19) prin Ordinul Directorului general al AGEPI nr. 93 din 25.05.2019;

- se reia orice procedură legală ce ține de statutul juridic al mărcii sus-menționate, inclusiv transmiterea drepturilor asupra acesteia.

X

Monitor

În prezenta Secțiune se publică acte emise de Președintele, Parlamentul și Guvernul Republicii Moldova care reglementează protecția proprietății intelectuale în republică, ordine ale Directorului general al AGEPI, comunicate informative, comentarii și note explicative în baza acestora.

Acts issued by the President, Parliament and Government of the Republic of Moldova governing the intellectual property protection in our republic, orders of the Director General of the AGEPI, informative communications, comments and other explanatory notes based thereon shall be published in this Section.

**Cu privire la înregistrarea și eliberarea
certificatelor de mandatar autorizat
în proprietatea intelectuală**

În conformitate cu prevederile Regulamentului privind activitatea mandatarilor autorizați în proprietatea intelectuală, aprobat prin Hotărârea Guvernului Republicii Moldova nr. 541/2011 (în continuare – Regulament), precum și ținând cont de Procesul-verbal nr. 02 din 22.03.2024 al ședinței Comisiei de atestare și disciplină a mandatarilor autorizați în domeniul proprietății intelectuale, instituite prin Ordinul Directorului general al AGEPI nr. 145 din 25.07.2017, cu modificările ulterioare, se înscriu în Registrul național al mandatarilor autorizați în proprietatea intelectuală și se eliberează certificatele de mandatar autorizat în domeniul proprietății intelectuale, după cum urmează:

Numărul certificatului și data înregistrării	Numele mandatarului	Întreprinderea, adresa pentru corespondență	Altă informație de contact	Domeniile în care este specializat mandatarul
176 22.03.2024	ȚURCAN Cristian	Invenție –MDV S.A. Str. Andrei Doga nr. 2/1, MD-2024, Chișinău, Republica Moldova	(373) 79860184 (373) 022 601149 (373) 022 601150 cristi.turcan@yahoo.com invent@inventie-mdv.com www.inventie-mdv.com	Invenții
177 22.03.2024	COBIȘENCO Ion	Str. Pușkin nr. 26, et. 4, MD-2012, Chișinău, Republica Moldova	(373) 78321521 ioncobisenco@gmail.com	Mărci, desene și modele industriale, indicații geografice, denumiri de origine, specialități tradiționale garantate

**Cu privire la decizia de retragere a cererii de înregistrare a mărcii
cu numărul de depozit 050553 din 21.09.2022,
solicitant BLANARI Igor**

În corespundere cu pct. 207 din Regulamentul privind procedura de depunere, examinare și înregistrare a mărcilor, aprobat prin Hotărârea Guvernului nr. 488/2009, se aduce la cunoștința dlui BLANARI Igor, str. Moara Roșie nr. 19/B, ap. 10, MD-2014, Chișinău, Republica Moldova, că la data de 28.02.2024 a fost emisă următoarea decizie:

„Se consideră retrasă cererea de înregistrare a mărcii cu numărul de depozit 050553. Datele privind retragerea se vor publica în BOPI.

Decizia poate fi contestată la Comisia de Contestații a AGEPI, în termen de 2 luni de la data primirii ei¹, conform art. 47(1) din Legea nr. 38/2008”.

Informația despre decizia de retragere a fost publicată în BOPI nr. 3/2024, pag. 191

<https://www.agepi.gov.md/ro/bopi/3-2024>

¹ La stabilirea datei primirii se vor aplica prevederile pct. 207 din Regulamentul privind procedura de depunere, examinare și înregistrare a mărcilor, aprobat prin Hotărârea Guvernului nr. 488/2009.

ÎN ATENȚIA ÎNTREPRINDERILOR MICI ȘI MIJLOCII

Agenția de Stat pentru Proprietatea Intelectuală (AGEPI) oferă servicii de prediagnoză a proprietății intelectuale (PI), servicii care reprezintă un studiu particularizat al portofoliului obiectelor de PI din cadrul întreprinderii – invenții, mărci, desene și modele industriale, obiecte protejate prin dreptul de autor și drepturile conexe, inclusiv activitatea de comercializare, gestionare și utilizare eficientă a acestora.

Când trebuie să apelați la serviciul de prediagnoză a proprietății intelectuale?

- atunci când vă propuneți implementarea tehnologiilor și produselor noi;
- în cazul dificultăților la înregistrarea obiectelor de proprietate intelectuală;
- dacă doriți să vă protejați produsele și serviciile;
- atunci când intenționați să utilizați mai eficient tehnologiile noi, cunoștințele, produsele informaționale, alte obiecte de proprietate intelectuală;
- dacă doriți să aveți o poziție fermă pe piață, să îmbunătățiți imaginea întreprinderii, produselor și serviciilor.

Pentru ce solicitați serviciul de prediagnoză a proprietății intelectuale?

- pentru estimarea potențialului inovațional al întreprinderii și gradului de utilizare a acestuia;
- pentru stabilirea unor modalități adecvate de protecție a produselor intelectuale de care dispuneți;
- pentru diminuarea riscului de contrafacere a produselor.

Cum se derulează prediagnoza proprietății intelectuale?

- specialiștii AGEPI efectuează o vizită la întreprindere sau, în condițiile situației epidemiologice din cauza pandemiei de COVID-19, o „vizită online”, în cadrul căreia împreună cu Dvs. examinează starea de lucruri în ceea ce privește utilizarea și protecția proprietății intelectuale (produselor, tehnologiilor, licențelor, brevetelor, know-how etc.);
- informația acumulată se generalizează și se întocmește un raport în care se specifică obiectele de proprietate intelectuală disponibile, modalitățile eficiente de protecție a acestora, recomandări particularizate privind modul în care PI poate impulsiona atingerea unor performanțe economice.

Serviciile de prediagnoză pentru întreprinderile mici și mijlocii se acordă gratuit.

Confidențialitatea informațiilor oferite și a rezultatelor studiului de prediagnoză este garantată.

Informații suplimentare pot fi obținute la tel.: (+373 22) 188-592, 400-500.

Buletinul Oficial de Proprietate Intelectuală poate fi consultat gratuit la Agenția de Stat pentru Proprietatea Intelectuală a Republicii Moldova (AGEPI) – în sala de lectură a bibliotecii sau online pe adresa: <http://agepi.gov.md/ro/publication/48>

Buletinul Oficial de Proprietate Intelectuală poate fi procurat la AGEPI. Persoanele interesate pot comanda contra cost exemplare individuale pe hârtie.

Abonarea la Buletinul Oficial de Proprietate Intelectuală pe suport de hârtie este nelimitată și poate fi efectuată direct la AGEPI (inclusiv prin fax, e-mail sau online).

Prețurile de abonare:

➔ BOPI pe suport de hârtie - 420 de lei pe 3 luni, 840 de lei pe 6 luni, 1680 de lei pe un an.

Adresa AGEPI:

Str. Andrei Doga nr. 24, bloc 1,
MD-2024, Chișinău, Republica Moldova
tel.: (022) 400-508; (022) 188-607
e-mail: office@agepi.gov.md
<http://agepi.gov.md/>

Consiliul editorial:

Eugeniu Rusu (președinte), Andrei Popa, dr. Natalia Mogol, dr. Viorel Iustin,
dr. Simion Levițchi, Diana Stici, Vadim Ursu, Victoria Andriuță

Redactor-șef: Victoria Andriuță

Redactor: Rodica Balan

Tehnoredactare computerizată: Ludmila Patrașco

Coperta: Ludmila Patrașco

B O P I nr. 4/2024

Imprimat la AGEPI

ISSN 2345-1815

