

**AGENȚIA DE STAT
PENTRU PROPRIETATEA INTELLECTUALĂ
CHIȘINĂU – REPUBLICA MOLDOVA**

**BULETIN OFICIAL
DE
PROPRIETATE INTELLECTUALĂ**

**The Official Bulletin
of Intellectual Property**

**4
2022**

Publicat la 30 aprilie 2022

PUBLICAȚIILE AGEPI

Buletinul Oficial de Proprietate Intelectuală (BOPI):

- apare din anul 1993, având o periodicitate lunară;
- include informația oficială referitoare la cererile de brevetare/înregistrare a obiectelor de proprietate industrială (OPI) în Republica Moldova și titlurile de protecție acordate, la modificările intervenite în statutul juridic al cererilor și titlurilor de protecție ale OPI, precum și la rezultatele examinării contestațiilor în Comisia de contestații a AGEPI, deciziile instanțelor judecătorești privind litigiile legate de OPI, informații de ordin general.

Revista de proprietate intelectuală „Intellectus”:

- apare din anul 1995, având o periodicitate semestrială (câte două numere reunite);
- abordează multilateral diverse aspecte ale proprietății intelectuale, prevederile legislației naționale și internaționale în domeniu, publică studii semnate de cercetători și inventatori din diferite domenii ale științei, economiei și tehnicii.

Abonarea la publicațiile AGEPI pe suport de hârtie este nelimitată și poate fi efectuată direct la AGEPI (inclusiv prin fax, e-mail sau online).

Pentru informații detaliate privind condițiile de abonare, accesați:

<http://agepi.gov.md/ro/services/biblioteca-pi>

Telefon de contact: (+373 22) 40-05-97

A p a r e
din octombrie 1993

Nr. 4

30 aprilie 2022

**Agencia de Stat
pentru
Proprietatea Intelectuală**

Director general	(+37322) 40-05-08
Director general adjunct	(+37322) 40-06-61
Director general adjunct	(+37322) 40-06-00
Direcția brevete	(+37322) 40-06-46
Direcția mărci și design Industrial	(+37322) 40-05-30
Direcția drept de autor	(+37322) 40-05-55
Direcția comunicare și relații internaționale	(+37322) 40-05-83
Direcția juridică	(+37322) 40-05-60
Direcția management instituțional	(+37322) 40-06-42
Colegiul de redacție	(+37322) 40-05-89

<http://agepi.gov.md/>

e-mail: office@agepi.gov.md

fax: (+373 22) 44-01-19

© AGEPI

Str. Andrei Doga nr. 24, bloc 1,
MD-2024, Chișinău,
Republica Moldova

CUPRINS

Informație generală	5
I. Invenții	7
BB1A Cereri de brevet de invenție publicate	15
BB2A Cereri de brevet european pentru care s-a solicitat validarea în Republica Moldova publicate	21
FF4A Brevete de invenție acordate	46
FF9Y Brevete de invenție de scurtă durată acordate	49
FG9A Publicarea traducerii fascicolului de brevet european validat în Republica Moldova	57
FG4A Lista brevetelor de invenție eliberate	65
FG9Y Lista brevetelor de invenție de scurtă durată eliberate	65
II. Soiuri de plante	67
BZ9E Cereri de brevet pentru soi de plantă publicate	69
FF9E Brevete pentru soi de plantă acordate	71
III. Mărci	75
Cereri de înregistrare	78
Mărci înregistrate în baza cererilor acceptate parțial	141
Lista certificatelor de înregistrare a mărcilor eliberate în martie 2022	157
Lista mărcilor reînnoite	161
IV. Indicații geografice, denumiri de origine, specialități tradiționale garantate	
V. Design industrial (Desene și modele industriale)	165
BA1L Cereri de înregistrare	169
FF4L Lista desenelor și modelelor industriale înregistrate	180
FG4L Lista certificatelor de înregistrare a desenelor și modelelor industriale eliberate	180
ND4L Lista desenelor și modelelor industriale reînnoite	181
FG4L Lista desenelor și modelelor industriale înregistrate în Republica Moldova conform Aranjamentului de la Haga, aranjate în ordinea numerelor de înregistrare internațională și în ordinea claselor CIDMI	182,183
VI. Modificări intervenite în statutul juridic al cererilor și titlurilor de protecție	185
Lista modificărilor	186
Lista contractelor de cesiune	188
Modificări în contractele de franchising	194
FC9A Lista cererilor de brevet de invenție respinse	194
MM4A Lista brevetelor de invenție a căror valabilitate a încetat înainte de termen prin neachitarea taxei (cu dreptul de restabilire)	195
MM4A Lista brevetelor de invenție a căror valabilitate a încetat înainte de termen prin neachitarea taxei, pentru care termenul de restabilire a expirat	195
FA9Y Lista cererilor de brevet de invenție de scurtă durată retrase	196
FC9Y Lista cererilor de brevet de invenție de scurtă durată respinse	196
MM9Y Lista brevetelor de invenție de scurtă durată a căror valabilitate a încetat înainte de termen prin neachitarea taxei (cu dreptul de restabilire)	196
MM9Y Lista brevetelor de invenție de scurtă durată a căror valabilitate a încetat înainte de termen prin neachitarea taxei, pentru care termenul de restabilire a expirat	197
MK4A Lista brevetelor de invenție de scurtă durată a căror valabilitate a expirat	197
ND4Y Lista brevetelor de invenție de scurtă durată al căror termen de valabilitate a fost prelungit	197
TH4A Publicarea traducerii corectate a fascicolului de brevet european validat în Republica Moldova	198
Renunțări la mărci	199
Lista cererilor de înregistrare a mărcilor retrase	199
Lista cererilor de înregistrare a mărcilor respinse	199
Lista certificatelor de înregistrare a mărcilor al căror termen de valabilitate a expirat (inclusiv termenul de grație)	200
Lista mărcilor valabilitatea înregistrării cărora expiră în septembrie 2022	206
FC4L Lista desenelor și modelelor industriale respinse	210
MK4L Lista certificatelor de înregistrare a desenelor și modelelor industriale al căror termen de valabilitate a expirat (inclusiv termenul de grație)	211
VII. Comisia de contestații a AGEPI	213
VIII. Comisia de mediere	
IX. Decizii ale instanțelor judecătorești	217
X. Monitor	
XI. Materiale de informare din domeniul proprietății intelectuale	

CONTENTS

	General information	5
I.	Inventions	7
	BB1A Published patent applications	15
	BB2A Published European patent applications for which validation in the Republic of Moldova has been requested	21
	FF4A Granted patents for invention	46
	FF9Y Granted short-term patents for invention	49
	FG9A Publication of the translation of the European patent specification validated in the Republic of Moldova	57
	FG4A List of issued patents for invention	65
	FG9Y List of issued short-term patents for invention	65
II.	Plant varieties	67
	BZ9E Published plant variety patent applications	69
	FF9E Granted plant variety patents	71
III.	Trademarks	75
	Applications for registration	78
	Trademarks registered on the basis of partially accepted applications	141
	List of trademark registration certificates issued in March 2022	157
	List of renewed trademarks	161
IV.	Geographical indications, appellations of origin, traditional specialties guaranteed	
V.	Industrial design	165
	BA1L Applications for registration	169
	FF4L List of registered industrial designs	180
	FG4L List of issued industrial design registration certificates	180
	ND4L List of renewed industrial designs	181
	FG4L List of industrial designs registered in the Republic of Moldova according to the Hague Agreement grouped in the numerical order and in the order of the ICID	182,183
VI.	Amendments in the legal status of applications and titles of protection	185
	List of amendments	186
	List of assignment agreements	188
	Amendments to franchise agreements	194
	FC9A List of rejected patent applications	194
	MM4A List of invalid patents for invention by nonpayment of fee (with the right of revalidation)	195
	MM4A List of invalid patents for invention by nonpayment of fee, for which the term of revalidation has expired	195
	FA9Y List of withdrawn short-term patent applications	196
	FC9Y List of rejected short-term patent applications	196
	MM9Y List of invalid short-term patents for invention by nonpayment of fee (with the right of revalidation)	196
	MM9Y List of invalid short-term patents for invention by nonpayment of fee, for which the term of revalidation has expired	197
	MK4A List of short-term patents for invention the term of validity of which has expired	197
	ND4Y List of short-term patents for invention whose term of validity has been extended	197
	TH4A Publication of the corrected translation of the European patent specification validated in the Republic of Moldova	198
	Surrender of trademarks	199
	List of withdrawn trademark applications	199
	List of rejected trademark applications	199
	List of trademark registration certificates the term of validity of which has expired (including the grace period)	200
	List of trademarks the term of validity of which expires in September 2022	206
	FC4L List of rejected industrial designs	210
	MK4L List of industrial design registration certificates the term of validity of which has expired (including the grace period)	211
VII.	Appeals Board of the AGEPI	213
VIII.	Mediation Board	
IX.	Court decisions	217
X.	Monitor	
XI.	Intellectual property information materials	

СОДЕРЖАНИЕ

	Общая информация	5
I.	Изобретения	7
	BB1A Опубликованные заявки на патент на изобретение	15
	BB2A Опубликованные заявки на европейский патент, для которых была испрошена валидация в Республике Молдова	21
	FF4A Предоставленные патенты на изобретения	46
	FF9Y Предоставленные краткосрочные патенты на изобретения	49
	FG9A Публикация перевода описания изобретения к европейскому патенту, валидированному в Республике Молдова	57
	FG4A Перечень выданных патентов на изобретения	65
	FG9Y Перечень выданных краткосрочных патентов на изобретения	65
II.	Сорта растений	67
	BZ9E Опубликованные заявки на патент на сорт растения	69
	FF9E Предоставленные патенты на сорт растения	71
III.	Товарные знаки	75
	Заявки на регистрацию	78
	Товарные знаки, зарегистрированные на основании частично акцептированных заявок	141
	Перечень свидетельств о регистрации товарных знаков, выданных в марте 2022 г.	157
	Перечень продленных товарных знаков	161
IV.	Географические указания, наименования мест происхождения, гарантированные традиционные продукты	
V.	Промышленные рисунки и модели	165
	BA1L Заявки на регистрацию	169
	FF4L Перечень зарегистрированных промышленных рисунков и моделей	180
	FG4L Перечень выданных свидетельств о регистрации промышленных рисунков и моделей	180
	ND4L Перечень продленных промышленных рисунков и моделей	181
	FG4L Перечень промышленных рисунков и моделей, зарегистрированных в Республике Молдова в соответствии с Гаагским соглашением, расположенных в порядке номеров и по классам МКПО	182,183
VI.	Изменения в юридическом статусе заявок и охранных документов	185
	Перечень изменений	186
	Перечень договоров об уступке	188
	Изменения в договорах о франчайзинге	194
	FC9A Перечень отклоненных заявок на патент	194
	MM4A Перечень патентов на изобретения, срок действия которых истек в связи с неуплатой таксы (с правом восстановления)	195
	MM4A Перечень патентов на изобретения, срок действия которых истек в связи с неуплатой таксы, для которых срок восстановления истек	195
	FA9Y Перечень отозванных заявок на краткосрочный патент	196
	FC9Y Перечень отклоненных заявок на краткосрочный патент	196
	MM9Y Перечень краткосрочных патентов на изобретения, срок действия которых истек в связи с неуплатой таксы, (с правом восстановления)	196
	MM9Y Перечень краткосрочных патентов на изобретения, срок действия которых истек в связи с неуплатой таксы, для которых срок восстановления истек	197
	MK4A Перечень краткосрочных патентов на изобретения, срок действия которых истек	197
	ND4Y Перечень краткосрочных патентов на изобретения, срок действия которых был продлен	197
	TH4A Публикация исправленного варианта перевода описания изобретения к европейскому патенту, валидированному в Республике Молдова	198
	Отказ от товарных знаков	199
	Перечень отозванных заявок на товарные знаки	199
	Перечень отклоненных заявок на товарные знаки	199
	Перечень свидетельств о регистрации товарных знаков, срок действия которых истек (включая льготный период) ..	200
	Перечень товарных знаков, срок действия которых истекает в сентябре 2022 г.	206
	FC4L Перечень отклоненных промышленных рисунков и моделей	210
	MK4L Перечень свидетельств о регистрации промышленных рисунков и моделей, срок действия которых истек (включая льготный период) ..	211
VII.	Комиссия AGEPI по рассмотрению возражений	213
VIII.	Комиссия по медиации	
IX.	Решения судебных инстанций	217
X.	Monitor	
XI.	Информационные материалы из области интеллектуальной собственности	

Informație generală

Buletinul Oficial de Proprietate Intelectuală conține informație din domeniu.

Secțiuni speciale sunt destinate invențiilor, soiurilor de plante, mărcilor, indicațiilor geografice, denumirilor de origine, desenelor și modelelor industriale.

Persoanele interesante pot urmări regimul juridic al cererilor de solicitare a protecției, al obiectelor de proprietate industrială brevetate și înregistrate pe teritoriul Republicii Moldova. Buletinul include indexuri lunare și semestriale sistematizate. În Buletin se publică acte oficiale, regulamente, convenții internaționale, acorduri bilaterale, norme și standarde în domeniu etc.

General information

The Official Bulletin of Intellectual Property contains different information.

Special sections are destined for inventions, plant varieties, trademarks, geographical indications, appellations of origin, industrial designs.

Users of this information will be able to follow the legal regime of the applications requiring protection, the industrial property objects patented and registered in the Republic of Moldova. The Bulletin comprises the monthly and semi-annual regular indexes. In the Bulletin are published official acts, regulations, international conventions, bilateral agreements, standards in the field etc.

Общая информация

Официальный бюллетень интеллектуальной собственности содержит разнообразную информацию. Специальные разделы предназначены для изобретений, сортов растений, товарных знаков, географических указаний, наименований мест происхождения, промышленных рисунков и моделей. Заинтересованные лица смогут проследить за юридическим статусом заявок на охрану промышленной собственности, запатентованных и зарегистрированных в Республике Молдова объектов промышленной собственности. Бюллетень включает систематизированные ежемесячные и полугодовые указатели. В бюллетене публикуются официальные документы, положения, международные конвенции, двусторонние соглашения, нормы и стандарты в области промышленной собственности и т.д.

Extras din codurile normalizate ale Organizației Mondiale de Proprietate Intelectuală (norma ST. 3 OMPI) referitoare la organizațiile internaționale și țările care eliberează sau înregistrează titluri de proprietate industrială (lista este actualizată de OMPI în 2019)

AD	Andorra	EA	Organizația Eurasiatică de Brevete (OEAB)	JP	Japonia	PH	Filipine
AE	Emiratele Arabe Unite	EC	Ecuador	KE	Kenya	PK	Pakistan
AF	Afganistan	EE	Estonia	KG	Kârgâzstan	PL	Polonia
AL	Albania	EG	Egipt	KH	Cambodgia	PT	Portugalia
AM	Armenia	EM	Oficiul Uniunii Europene pentru Proprietate Intelectuală (EUIPO)	KP	Republica Populară Democrată Coreeană	PY	Paraguay
AO	Angola	EP	Oficiul European de Brevete (OEB)	KR	Republica Coreea	QA	Qatar
AP	Organizația Regională Africană de Proprietate Intelectuală (ARIPO)	ES	Spania	KW	Kuweit	QZ	Oficiul Comunitar pentru Soiuri de Plante (Uniunea Europeană) (CPVO)
AR	Argentina	ET	Etiopia	KY	Insulele Cayman	RO	România
AT	Austria	EU	Uniunea Europeană	KZ	Kazahstan	RS	Serbia
AU	Australia	FI	Finlanda	LA	Republica Democrată Populară Laos	RU	Federația Rusă
AZ	Azerbaidjan	FK	Insulele Falkland (Malvine)	LB	Liban	RW	Rwanda
BA	Bosnia și Herțegovina	FR	Franța	LI	Liechtenstein	SA	Arabia Saudită
BD	Bangladesh	GB	Regatul Unit	LK	Sri Lanka	SE	Suedia
BE	Belgia	GE	Georgia	LR	Liberia	SG	Singapore
BF	Burkina Faso	GH	Ghana	LS	Lesotho	SI	Slovenia
BG	Bulgaria	GI	Gibraltar	LT	Lituania	SK	Slovacia
BM	Insulele Bermude	GL	Groenlanda	LU	Luxemburg	SL	Sierra Leone
BN	Brunei Darussalam	GM	Gambia	LV	Letonia	SM	San Marino
BR	Brazilia	GN	Guineea	LY	Libia	SN	Senegal
BS	Bahamas	GR	Grecia	MA	Maroc	SO	Somalia
BT	Bhutan	GT	Guatemala	MC	Monaco	SV	Salvador
BX	Oficiul din Benelux pentru Proprietate Intelectuală (BOIP)	GW	Guineea-Bissau	MD	Republica Moldova	SY	Republica Arabă Siriană
BY	Belarus	GY	Guyana	ME	Muntelegru	TD	Ciad
CA	Canada	HK	HONG KONG, China	MG	Madagascar	TH	Thailanda
CF	Republica Centrafricană	HN	Honduras	MK	Macedonia de Nord	TJ	Tadjikistan
CG	Congo	HR	Croația	MN	Mongolia	TM	Turkmenistan
CH	Elveția	HT	Haiti	MR	Mauritania	TN	Tunisia
CI	Coasta de Fildeș	HU	Ungaria	MS	Montserrat	TR	Turcia
CL	Chile	IB	Biroul Internațional al Organizației Mondiale de Proprietate Intelectuală (OMPI)	MT	Malta	TT	Trinidad și Tobago
CM	Camerun	ID	Indonezia	MU	Mauritius	TW	Taiwan Provincie Chineză
CN	China	IE	Irlanda	MV	Maldive	UA	Ucraina
CO	Columbia	IL	Israel	MX	Mexic	US	Statele Unite ale Americii
CR	Costa Rica	IN	India	MY	Malaezia	UY	Uruguay
CU	Cuba	IQ	Irak	MZ	Mozambic	UZ	Uzbekistan
CV	Republica Capului Verde	IR	Iran (Republica Islamică)	NG	Nigeria	VC	Sfântul Vincent și Grenadinele
CY	Cipru	IS	Islanda	NI	Nicaragua	VE	Venezuela (Republica Bolivariană)
CZ	Cehia	IT	Italia	NL	Olanda	VG	Insulele Virgine Britanice
DE	Germania	JM	Jamaica	NO	Norvegia	VN	Vietnam
DK	Danemarca	JO	Iordania	NP	Nepal	WO	Organizația Mondială de Proprietate Intelectuală (OMPI)
DO	Republica Dominicană			NZ	Noua Zeelandă	YE	Yemen
DZ	Algeria			OA	Organizația Africană de Proprietate Intelectuală (OAPI)	ZA	Africa de Sud
				OM	Oman		
				PA	Panama		
				PE	Peru		

I

Invenții / Inventions / Изобретения

Protecția juridică a invențiilor în Republica Moldova se asigură în temeiul Legii nr. 50/2008 privind protecția invențiilor.

În conformitate cu Legea, brevetele de invenție sunt eliberate de AGEPI și certifică prioritatea, calitatea de autor și dreptul exclusiv al titularilor de brevete asupra invențiilor. O invenție este brevetabilă, dacă este nouă, rezultă dintr-o activitate inventivă și este susceptibilă de aplicare industrială.

Cererea de brevet se depune la AGEPI de către orice persoană care dispune de dreptul de a solicita brevet, personal sau prin reprezentant, și trebuie să includă documentele prevăzute la art. 33 din Lege.

În prezenta Secțiune se publică datele referitoare la cererile de brevet de invenție, brevetele și brevetele de scurtă durată acordate, în special datele bibliografice, rezumatele și, după caz, materialele grafice ale acestora, datele bibliografice referitoare la cererile de brevet european pentru care se solicită validarea în Republica Moldova și la brevetele europene validate, precum și listele brevetelor și brevetelor de scurtă durată eliberate.

Rezumatele cererilor de brevet și ale brevetelor acordate se publică în ordinea indicilor Clasificării Internaționale de Brevete (CIB), prima literă din indice fiind simbolul unei secțiuni CIB.

Legal protection of inventions in the Republic of Moldova is afforded on the basis of the Law No. 50/2008 on the Protection of Inventions.

In accordance with this Law, the patents for invention are granted by the AGEPI and shall attest to the priority date, the authorship and the exclusive right of patent owners in the invention. An invention may be patented if it is new, if it involves an inventive step and if it is susceptible of industrial application.

The patent application shall be filed with the AGEPI, directly or through a representative, by any person entitled to apply for a patent, and shall contain the documents provided for in Art. 33 of the Law.

In the Section are published data on patent applications, granted patents and short-term patents for invention, particularly bibliographic data, abstracts and, where appropriate, graphic materials thereof, bibliographic data on European patent applications for which validation in the Republic of Moldova is sought and on validated European patents, and lists of issued patents and short-term patents for invention.

The abstracts of the patent applications and of the granted patents are published in the order of the International Patent Classification (IPC) indexes, the first letter being the symbol of a IPC section.

Правовая охрана изобретений в Республике Молдова обеспечивается на основе Закона № 50/2008 об охране изобретений.

В соответствии с Законом, патенты на изобретения выдаются AGEPI и удостоверяют приоритет, авторство и исключительное право патентообладателей на изобретения. Изобретение патентоспособно, если оно является новым, имеет изобретательский уровень и применимо в промышленности.

Заявка на патент подается в AGEPI лицом, которому принадлежит право на получение патента, лично или через представителя и должна содержать документы, предусмотренные в ст. 33 Закона.

В данном Разделе публикуются сведения о заявках на изобретения, о предоставленных патентах на изобретения и краткосрочных патентах, в частности библиографические данные, рефераты и при необходимости их графические изображения, библиографические данные, относящиеся к заявкам на европейские патенты, валидация которых была испрошена в Республике Молдова, и к валидированным европейским патентам, а также перечни выданных патентов на изобретения и краткосрочных патентов на изобретения.

Рефераты заявок на патент и на предоставленные патенты публикуются в порядке индексов Международной патентной классификации (МПК), первая буква индекса обозначая раздел МПК.

**CODURILE INID ÎN BAZA NORMEI OMPI ST.9
PENTRU IDENTIFICAREA DATELOR BIBLIOGRAFICE REFERITOARE
LA DOCUMENTELE DE BREVET, PUBLICATE DE AGEPI**

**INID CODES FOR THE IDENTIFICATION BIBLIOGRAPHIC DATA
IN PATENT DOCUMENTS PUBLISHED BY AGEPI,
ACCORDING TO WIPO STANDARD ST.9**

**КОДЫ ИНИД (INID) ДЛЯ ИДЕНТИФИКАЦИИ БИБЛИОГРАФИЧЕСКИХ ДАННЫХ,
ОТНОСЯЩИХСЯ К ПАТЕНТНЫМ ДОКУМЕНТАМ, В СООТВЕТСТВИИ
СО СТАНДАРТОМ ST.9 ВОИС, ПУБЛИКУЕМЫЕ AGEPI**

- (11) Numărul titlului de protecție
Number of the title of protection
Номер охранного документа
- (12) Denumirea tipului de document
Designation of the kind of document
Наименование типа документа
- (13) Codul tipului de document conform normei ST.16 OMPI
Kind-of-document code according to WIPO Standard ST.16
Код вида документа в соответствии со Стандартом ST.16 ВОИС
- (15) Informații privind corectarea sau modificarea documentului
Document correction or modification information
Информация об исправлениях или изменениях, внесенных в документ
- (21) Numărul de depozit
Number assigned to the application
Номер заявки
- (22) Data de depozit
Date of filing the application
Дата подачи заявки
- (23) Data priorității de expoziție
Date of exhibition priority
Дата выставочного приоритета
- (31) Numărul cererii prioritare
Number assigned to priority application
Номер приоритетной заявки
- (32) Data de depozit a cererii prioritare
Date of filing of priority application
Дата подачи приоритетной заявки
- (33) Țara cererii prioritare, codul conform normei ST.3 OMPI
Country of the priority application, code according to WIPO Standard ST.3
Страна приоритетной заявки, код в соответствии со Стандартом ST.3 ВОИС
- (41) Data publicării cererii: numărul BOPI, anul
Date of publication of the application: number of BOPI, year
Дата публикации заявки: номер BOPI, год
- (45) Data publicării hotărârii de acordare a titlului de protecție: numărul BOPI, anul
Date of publication of the decision of grant of the title of protection: number of BOPI, year
Дата публикации решения о предоставлении охранного документа: номер BOPI, год
- (46) Data publicării traducerii revendicărilor cererii de brevet european
Date of publication of the translation of the claims of an European patent application
Дата публикации перевода формулы заявки на европейский патент
Data publicării traducerii revendicărilor modificate
Date of publication of the translation of the amended claims
Дата публикации перевода измененной формулы

- (47) **Data eliberării titlului de protecție: numărul BOPI, anul**
Date of issuance of the title of protection: number of BOPI, year
Дата выдачи охранного документа: номер BOPI, год
- (48) **Data publicării documentului corectat sau modificat**
Date of publication of a corrected or modified document
Дата публикации скорректированного или измененного документа
- (49) **Data publicării traducerii fasciculului de brevet european validat**
Date of publication of the translation of the validated European patent specification
Дата публикации перевода патентного документа валидированного европейского патента
Data publicării traducerii fasciculului de brevet european validat menținut în forma modificată
Date of publication of the translation of the validated European patent specification maintained in its amended form
Дата публикации перевода патентного документа валидированного европейского патента в измененной форме
- (51) **Clasificarea Internațională de Brevete**
International Patent Classification
Международная патентная классификация
- (54) **Titlul invenției sau denumirea soiului de plantă**
Title of the invention or name of the plant variety
Название изобретения или наименование сорта растения
- (56) **Lista documentelor referitoare la stadiul anterior**
List of prior art documents
Перечень документов-аналогов
- (57) **Rezumatul sau revendicările**
Abstract or claims
Реферат или формула изобретения
- (62) **Numărul și data depozitului cererii anterioare din care prezentul document este divizionar**
Number and filing date of the earlier application from which the present patent document has been divided up
Номер и дата подачи более ранней заявки, из которой выделен настоящий документ
- (67) **Numărul cererii transformate și data transformării**
Number of converted patent application and date of conversion
Номер преобразованной заявки и дата преобразования
- (68) **Numărul și data de publicare a brevetului de bază pentru certificatul complementar de protecție**
Number and publication date of the basic patent for the supplementary protection certificate
Номер и дата публикации основного патента для дополнительного свидетельства об охране
- (71) **Numele solicitantului (solicitanților), codul țării conform normei ST.3 OMPI**
Name(s) of applicant(s), code of the country according to WIPO Standard ST.3
Имя заявителя (заявителей), код страны в соответствии со Стандартом ST.3 ВОИС
- (72) **Numele inventatorului (inventatorilor) sau amelioratorului (amelioratorilor), codul țării conform normei ST.3 OMPI**
Name(s) of inventor(s) or breeder(s), code of the country according to WIPO Standard ST.3
Имя изобретателя (изобретателей) или селекционера (селекционеров) код страны в соответствии со Стандартом ST.3 ВОИС
- (73) **Numele sau denumirea titularului (titularilor), codul țării conform normei ST.3 OMPI**
Name(s) of owner(s), code of the country according to WIPO Standard ST.3
Имя или наименование патентовладельца (патентовладельцев), код страны в соответствии со Стандартом ST.3 ВОИС
- (74) **Numele mandatarului autorizat**
Name of patent attorney
Имя патентного поверенного
- (80) **Data publicării de către OEB a mențiunii acordării brevetului european**
Date of publication of the mention of the grant of the European patent by the EPO
Дата публикации ЕПВ сведений о предоставлении европейского патента
Data publicării de către OEB a mențiunii privind menținerea brevetului european în forma modificată
Date of publication of the mention of the grant of the European patent by the EPO in its amended form
Дата публикации ЕПВ сведений о поддержании европейского патента в измененной форме

- (82) **Data publicării solicitării de validare a brevetului european**
Date of publication of the request for validation of the European patent
Дата публикации заявки о валидации европейского патента
- (85) **Data deschiderii fazei naționale în conformitate cu PCT**
Date of commencement of the national phase pursuant to PCT
Дата открытия национальной фазы в соответствии с PCT
- (86) **Cerere internațională (PCT): numărul și data de depozit**
PCT international application: number and filing date
Международная заявка (PCT): номер и дата подачи
- (87) **Publicarea cererii internaționale (PCT) sau cererii comunitare pentru soi de plantă (EC): numărul și data**
Publication of the PCT international application or the community plant variety application (EC): number and date
Публикация международной заявки (PCT) или заявки на сорт растения Евросоюза: номер и дата подачи
- (92) **Numărul și data primei autorizații de lansare pe piață în Republica Moldova a produsului medicamentos sau fitofarmaceutic**
Number and date of the first national authorization to place the medicinal or phytopharmaceutical product on the market in the Republic of Moldova
Номер и дата первого разрешения на продажу фармацевтического или фитофармацевтического продукта на территории Республики Молдова
- (94) **Data expirării termenului de valabilitate a certificatului complementar de protecție**
Date of expiry of the term of validity of the supplementary protection certificate
Дата истечения срока действия дополнительного свидетельства об охране
- (95) **Denumirea produsului protejat printr-un brevet de bază pentru care a fost cerut sau eliberat certificatul complementar de protecție**
Name of the product protected by a basic patent and in respect of which the supplementary protection certificate has been applied for or issued
Название продукта охраняемого основным патентом, в отношении которого было испрашено или выдано дополнительное свидетельство об охране
- (96) **Numărul cererii și data de depozit a cererii de brevet european**
Number and filing date of the European patent application
Номер и дата подачи заявки на европейский патент
- (97) **Numărul și data publicării de către OEB a cererii de brevet european**
Number and date of publication of the European patent application by the EPO
Номер и дата публикации ЕПВ заявки на европейский патент

**CODURILE PENTRU IDENTIFICAREA DIFERITELOR TIPURI
DE DOCUMENTE DE BREVET ÎN BAZA NORMEI OMPI ST.16,
PUBLICATE DE AGEPI**

**CODES FOR THE IDENTIFICATION OF DIFFERENT KINDS
OF PATENT DOCUMENTS ACCORDING TO WIPO
STANDARD ST.16, PUBLISHED BY AGEPI**

**КОДЫ ДЛЯ ИДЕНТИФИКАЦИИ РАЗЛИЧНЫХ ВИДОВ ПАТЕНТНЫХ
ДОКУМЕНТОВ В СООТВЕТСТВИИ СО СТАНДАРТОМ ВОИС ST.16,
ПУБЛИКУЕМЫЕ AGEPI**

(Lista completă a codurilor utilizate de AGEPI poate fi consultată pe web site-ul AGEPI:
http://agepi.gov.md/sites/default/files/2016/01/coduri_st16_ro_18.01.2016.pdf)

**1.1 CODURILE PENTRU DOCUMENTELE DE BREVET DE INVENȚIE
CODES FOR PATENT DOCUMENTS
КОДЫ ДЛЯ ПАТЕНТНЫХ ДОКУМЕНТОВ**

- A0** – cerere de brevet de invenție publicată înainte de termenul legal de 18 luni de la data de depozit sau data priorității recunoscute
- patent application published before the established term of 18 months after the filing date or recognized priority date
 - заявка на патент на изобретение, опубликованная раньше установленного 18-месячного срока с даты подачи или даты признанного приоритета
- A1** – cerere de brevet de invenție publicată în termenul legal, împreună cu raportul de documentare
- patent application published within the established term with a search report
 - заявка на патент на изобретение, опубликованная в установленный срок вместе с отчетом о поиске
- A2** – cerere de brevet de invenție publicată în termenul legal, fără raportul de documentare
- patent application published within the established term without a search report
 - заявка на патент на изобретение, опубликованная в установленный срок без отчета о поиске
- A3** – raport de documentare al cererii de brevet de invenție (publicat ulterior publicării cererii)
- search report of a patent application (published after publication of the application)
 - отчет о поиске заявки на изобретение (опубликованный после публикации заявки)
- A8** – cerere de brevet de invenție publicată cu corecturi sau modificări în pagina de capăt (bibliografică) a documentului
- patent application published with corrected or modified first page of the document
 - заявка на патент на изобретение, опубликованная с исправлениями или изменениями в титульном листе
- A9** – cerere de brevet de invenție cu corecturi sau modificări ale oricărei părți a documentului
- patent application with corrections or amendments to any part of the document
 - заявка на патент на изобретение, опубликованная с исправлениями или изменениями любой части документа
- B1** – brevet de invenție acordat
- granted patent for invention
 - предоставленный патент на изобретение
- B2** – brevet de invenție acordat, amendat în urma procedurilor de opoziție
- granted patent for invention, amended after opposition procedures
 - предоставленный патент на изобретение, измененный вследствие процедур возражения
- B8** – brevet de invenție acordat, cu corecturi sau modificări în pagina de capăt (bibliografică) a documentului
- granted patent for invention with corrected or modified first page of the document
 - предоставленный патент на изобретение, с исправлениями или изменениями в титульном листе
- B9** – brevet de invenție acordat, cu corecturi sau modificări ale oricărei părți a documentului
- granted patent for invention with corrections or amendments to any part of the document
 - предоставленный патент на изобретение, с исправлениями или изменениями любой части описания, формулы изобретения и/или чертежей
- C1** – brevet de invenție eliberat
- issued patent for invention
 - выданный патент на изобретение
- C3** – brevet de invenție eliberat, amendat în urma procedurilor de limitare sau anulare
- issued patent for invention, amended after limitation or cancellation procedures
 - выданный патент на изобретение, измененный вследствие процедур ограничения или признания патента недействительным

- C8** – brevet de invenție eliberat, cu corecturi sau modificări în pagina de capăt (bibliografică) a documentului
 – issued patent for invention with corrections or amendments to the front (bibliographic) page of the document
 – выданный патент на изобретение, с изменениями или исправлениями в титульном листе документа
- C9** – brevet de invenție eliberat, cu corecturi sau modificări ale oricărei părți a documentului
 – issued patent for invention with corrections or amendments to any part of the document
 – выданный патент на изобретение, с изменениями или исправлениями в любой части документа
- T1** – traducerea revendicărilor cererii de brevet european
 – translation of the claims of a European patent application
 – перевод формулы заявки на европейский патент
- T2** – traducerea fasciculului de brevet european validat
 – translation of the validated European patent specification
 – перевод валидированного европейского патента
- T3** – traducerea fasciculului de brevet european validat menținut în forma modificată
 – translation of the validated European patent specification maintained in its amended form
 – перевод валидированного европейского патента, поддерживаемого в измененной форме
- T4** – traducerea fasciculului de brevet european validat menținut în forma limitată
 – translation of the validated European patent specification maintained in limited form
 – перевод валидированного европейского патента, поддерживаемого в ограниченной форме
- T8** – traducerea corectată a fasciculului de brevet european validat cu corecturi în pagina de capăt (bibliografică) a documentului
 – corrected translation of the validated European patent specification with corrections to the front (bibliographic) page of the document
 – скорректированный перевод валидированного европейского патента, с исправлениями в титульном листе документа
- T9** – traducerea corectată a fasciculului de brevet european validat cu corecturi ale oricărei părți a documentului
 – corrected translation of the validated European patent specification with corrections to any part of the document
 – скорректированный перевод валидированного европейского патента, с исправлениями в любой части документа

1.2 CODURILE PENTRU DOCUMENTELE DE BREVET DE INVENȚIE DE SCURTĂ DURATĂ CODES FOR SHORT-TERM PATENT DOCUMENTS КОДЫ ДЛЯ КРАТКОСРОЧНЫХ ПАТЕНТНЫХ ДОКУМЕНТОВ

- U0** – cerere de brevet de invenție de scurtă durată publicată înainte de termenul legal de 18 luni de la data de depozit sau data priorității recunoscută
 – short-term patent application published before the established term of 18 months after the filing date or recognized priority date
 – заявка на краткосрочный патент на изобретение, опубликованная раньше установленного 18-месячного срока с даты подачи или даты признанного приоритета
- U1** – cerere de brevet de invenție de scurtă durată publicată la termen, împreună cu raportul de documentare
 – short-term patent application published within the established term together with a search report
 – заявка на краткосрочный патент на изобретение, опубликованная в срок вместе с отчетом о поиске
- U2** – cerere de brevet de invenție de scurtă durată publicată la termen, fără raportul de documentare
 – short-term patent application published within the established term without a search report
 – заявка на краткосрочный патент на изобретение, опубликованная в срок без отчета о поиске
- U3** – raport de documentare al unei cereri de brevet de invenție de scurtă durată (publicat ulterior publicării cererii)
 – search report of a short-term patent application (published after publication of the application)
 – отчет о поиске по заявке на краткосрочный патент на изобретение (опубликованный после публикации заявки)
- Y** – brevet de invenție de scurtă durată acordat
 – granted short-term patent for invention
 – предоставленный краткосрочный патент на изобретение
- Y3** – brevet de invenție de scurtă durată acordat, amendat în urma procedurii de opoziție
 – granted short-term patent for invention, amended after opposition procedure
 – предоставленный краткосрочный патент на изобретение, измененный вследствие процедуры возражения
- Y8** – brevet de invenție de scurtă durată acordat, cu corecturi sau modificări în pagina de capăt (bibliografică) a documentului
 – granted short-term patent for invention with corrections or amendments to the front (bibliographic) page of the document
 – предоставленный краткосрочный патент на изобретение, с изменениями или исправлениями в титульном листе документа

- Y9** – brevet de invenție de scurtă durată acordat, cu corecturi sau modificări ale oricărei părți a documentului
 – granted short-term patent for invention with corrections or amendments to any part of the document
 – предоставленный краткосрочный патент на изобретение, с изменениями или исправлениями в любой части документа
- Z** – brevet de invenție de scurtă durată eliberat
 – issued short-term patent for invention
 – выданный краткосрочный патент на изобретение
- Z4** – brevet de invenție de scurtă durată eliberat, amendat în urma procedurilor de limitare sau de anulare
 – issued short-term patent for invention, amended after limitation or cancellation procedures
 – выданный краткосрочный патент на изобретение, измененный вследствие процедур ограничения или признания патента недействительным
- Z5** – brevet de invenție de scurtă durată prelungit
 – extended short-term patent for invention
 – продленный краткосрочный патент на изобретение
- Z6** – brevet de invenție de scurtă durată prelungit, amendat în urma procedurii de prelungire
 – extended short-term patent for invention, amended after extension procedure
 – продленный краткосрочный патент на изобретение, измененный вследствие процедуры продления
- Z8** – brevet de invenție de scurtă durată eliberat sau prelungit, cu corecturi sau modificări în pagina de capăt (bibliografică) a documentului
 – issued or extended short-term patent for invention with corrections or amendments to the front (bibliographic) page of the document
 – выданный или продленный краткосрочный патент на изобретение, с изменениями или исправлениями в титульном листе документа
- Z9** – brevet de invenție de scurtă durată eliberat sau prelungit, cu corecturi sau modificări ale oricărei părți
 – issued or extended short-term patent for invention with corrections or amendments to any part of the document
 – выданный или продленный краткосрочный патент на изобретение, с изменениями или исправлениями любой части документа

**CODURILE OMPI PENTRU CODIFICAREA TITLURILOR INFORMAȚIILOR
 REFERITOARE LA INVENȚII, PUBLICATE ÎN BULETINUL OFICIAL
 DE PROPRIETATE INTELECTUALĂ CONFORM NORMEI ST.17**

**WIPO CODES ON CODING OF HEADINGS OF ANNOUNCEMENTS CONCERNING
 INVENTIONS MADE IN THE OFFICIAL BULLETIN OF INTELLECTUAL PROPERTY
 IN ACCORDANCE WITH THE STANDARD ST.17**

**КОДЫ ВОИС ДЛЯ КОДИРОВАНИЯ ЗАГОЛОВКОВ ИНФОРМАЦИИ,
 ОТНОСЯЩЕЙСЯ К ИЗОБРЕТЕНИЯМ, ПУБЛИКУЕМОЙ В ОФИЦИАЛЬНОМ
 БЮЛЛЕТЕНЕ ИНТЕЛЛЕКТУАЛЬНОЙ СОБСТВЕННОСТИ
 В СООТВЕТСТВИИ СО СТАНДАРТОМ ST.17**

- BB1A** Cereri de brevet de invenție publicate
 Published patent applications
 Опубликованные заявки на патент на изобретение
- BB1Y** Cereri de brevet de invenție de scurtă durată publicate
 Published short-term patent applications
 Опубликованные заявки на краткосрочные патенты
- BB2A** Cereri de brevet european pentru care s-a solicitat validarea în Republica Moldova publicate
 Published European patent applications for which validation in the Republic of Moldova has been requested
 Опубликованные заявки на европейский патент, для которых была запрошена валидация в Республике Молдова
- FF4A** Brevete de invenție acordate
 Granted patents for invention
 Предоставленные патенты на изобретения
- FF9Y** Brevete de invenție de scurtă durată acordate
 Granted short-term patents for invention
 Предоставленные краткосрочные патенты на изобретения
- FG9A** Publicarea traducerii fasciculului de brevet european validat în Republica Moldova
 Publication of the translation of the European patent specification validated in the Republic of Moldova
 Публикация перевода описания изобретения к европейскому патенту, валидированному в Республике Молдова

- FA9A** Lista cererilor de brevet de invenție retrase
List of withdrawn patent applications
Перечень отозванных заявок на патент
- FC9A** Lista cererilor de brevet de invenție respinse
List of rejected patent applications
Перечень отклоненных заявок на патент
- FG4A** Lista brevetelor de invenție eliberate
List of issued patents for invention
Перечень выданных патентов на изобретения
- FG9Y** Lista brevetelor de invenție de scurtă durată eliberate
List of issued short-term patents for invention
Перечень выданных краткосрочных патентов на изобретение
- FA9Y** Lista cererilor de brevet de invenție de scurtă durată retrase
List of withdrawn short-term patent applications
Перечень отозванных заявок на краткосрочный патент
- FC9Y** Lista cererilor de brevet de invenție de scurtă durată respinse
List of rejected short-term patent applications
Перечень отклоненных заявок на краткосрочный патент
- MM4A** Decăderi din drepturile ce decurg din brevet de invenție
Forfeiture of rights deriving from the patent for invention
Утеря прав, вытекающих из патента на изобретение
- MM9Y** Decăderi din drepturile ce decurg din brevet de invenție de scurtă durată
Forfeiture of rights deriving from the short-term patent for invention
Утеря прав, вытекающих из краткосрочного патента на изобретение
- ND4Y** Lista brevetelor de invenție de scurtă durată al căror termen de valabilitate a fost prelungit
List of short-term patents for invention whose term of validity has been extended
Перечень краткосрочных патентов на изобретения, срок действия которых был продлен
- MK4A** Lista brevetelor de invenție a căror durată de valabilitate a expirat
List of expired patents for invention
Перечень патентов на изобретения, срок действия которых истек
- MK4Y** Lista brevetelor de invenție de scurtă durată a căror valabilitate a expirat
List of short-term patents for invention whose term of validity has been expired
Перечень краткосрочных патентов на изобретения, срок действия которых истек
- ML9Y** Lista cererilor de prelungire a termenului de valabilitate a brevetului de invenție de scurtă durată respinse
List of refused applications for extension of the term of validity of a short-term patent
Перечень отклоненных заявок на продление срока действия краткосрочного патента
- TH4A** Publicarea traducerii corectate a fasciculului de brevet european validat în Republica Moldova
Publication of the corrected translation of the European patent specification validated in the Republic of Moldova
Публикация исправленного варианта перевода описания изобретения к европейскому патенту, валидированному в Республике Молдова

SECȚIUNILE CLASIFICĂRII INTERNAȚIONALE DE BREVETE (CIB)

INTERNATIONAL PATENT CLASSIFICATION SECTIONS (IPC)

РАЗДЕЛЫ МЕЖДУНАРОДНОЙ ПАТЕНТНОЙ КЛАССИФИКАЦИИ (МПК)

- | | | | |
|----------|---|----------|--|
| A | NECESITĂȚI CURENTE ALE VIEȚII
HUMAN NECESSITIES
УДОВЛЕТВОРЕНИЕ ЖИЗНЕННЫХ
ПОТРЕБНОСТЕЙ ЧЕЛОВЕКА | E | CONSTRUCȚII FIXE
FIXED CONSTRUCTIONS
СТРОИТЕЛЬСТВО |
| B | TEHNICI INDUSTRIALE DIVERSE.
TRANSPORT PERFORMING
OPERATIONS. TRANSPORTING
РАЗЛИЧНЫЕ ТЕХНОЛОГИЧЕСКИЕ
ПРОЦЕССЫ. ТРАНСПОРТИРОВАНИЕ | F | MECANICĂ. ILUMINAT. ÎNCĂLZIRE. ARMAMENT.
EXPLOZIVE
MECHANICAL ENGINEERING. LIGHTING. HEATING.
WEAPONS. BLASTING
МЕХАНИКА. ОСВЕЩЕНИЕ. ОТОПЛЕНИЕ. ОРУЖИЕ.
ВЗРЫВНЫЕ РАБОТЫ |
| C | CHIMIE ȘI METALURGIE
CHEMISTRY. METALLURGY
ХИМИЯ И МЕТАЛЛУРГИЯ | G | FIZICĂ
PHYSICS
ФИЗИКА |
| D | TEXTILE ȘI HÂRTIE
TEXTILES. PAPER
ТЕКСТИЛЬ И БУМАГА | H | ELECTRICITATE
ELECTRICITY
ЭЛЕКТРИЧЕСТВО |

BB1A Cereri de brevet de invenție publicate / Published patent applications / Опубликованные заявки на патент на изобретение

Publicarea în BOPI a cererilor de brevet asigură solicitantului o protecție provizorie în condițiile prevăzute de art. 19 din Legea nr. 50/2008 privind protecția invențiilor. Descrierile cererilor de brevet, ale căror rezumate sunt publicate în BOPI, se află în biblioteca AGEPI, accesibile publicului, și pot fi consultate direct sau se pot comanda copii, contra cost.

Conform art. 89(1) din Lege, după publicarea cererii de brevet orice persoană poate să prezinte la AGEPI observații referitor la brevetabilitatea invenției care constituie obiectul cererii de brevet.

Publication of patent applications in BOPI provides for the applicant a provisional protection in accordance with Art. 19 of the Law No. 50/2008 on the Protection of Inventions. Descriptions of the patent applications, the abstracts of which are published in BOPI, are available to the public in the AGEPI library and may be consulted directly or copies may be ordered for payment of an additional fee.

According to Art. 89(1) of the Law, in any proceedings before the AGEPI, following the publication of the patent application, any third party may present observations concerning the patentability of the invention to which the application relates.

Публикация заявок на патент в BOPI обеспечивает заявителю временную охрану на условиях, предусмотренных в ст. 19 Закона № 50/2008 об охране изобретений. Описания к заявкам на патенты, рефераты которых опубликованы в BOPI, находятся в библиотеке AGEPI, общедоступны для ознакомления, а за дополнительную плату могут быть заказаны их копии.

Согласно ст. 89(1) Закона, после публикации заявки на патент любое лицо вправе представить в AGEPI свои замечания в отношении патентоспособности изобретения, являющегося предметом заявки на патент.

(21) a 2020 0073 (13) A2

(51) Int. Cl.: A01N 43/653 (2006.01)
A01P 3/00 (2006.01)
C07D 249/08 (2006.01)

(22) 2020.10.15

(71) INSTITUTUL DE CHIMIE, MEC, MD; INSTITUTUL DE GENETICĂ, FIZIOLOGIE ȘI PROTECȚIE A PLANTELOR, MEC, MD

(72) MACAEV Fliur, MD; ZVEAGHINȚEVA Marina, MD; STÂNGACI Eugenia, MD; POGREBNOI Serghei, MD; LUPAȘCU Lucian, MD; LUPAȘCU Galina, MD; GAVZER Svetlana, UA

(54) **Utilizarea (Z)-4,4-dimetil-1-(4-nitrofenil)-2-(1H-1,2,4-triazol-1-il)pent-1-en-3-onei în calitate de ingredient activ contra fungului *Alternaria alternata***

(57) Invenția se referă la chimie și agricultură, în special la utilizarea compusului heterociclic, derivat al 1,2,4-triazolului, în calitate de remediu antifungic pentru combaterea putregaiului de rădăcină.

Esența invenției constă în aceea că în calitate de compus activ contra ciupercilor fitopatogene din specia *Alternaria alternata*, care este un agent cauzal al putregaiului de rădăcină, se propune Z-izomerul viniltriazolcetonei, și anume (Z)-4,4-dimetil-1-(4-nitrofenil)-2-(1H-1,2,4-triazol-1-il)pent-1-en-3-ona cu formula:

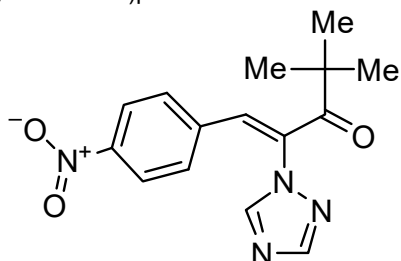

Concentrațiile active variază în diapazonul de 0,0025...0,01%.

Revendicări: 1

(54) **Use of (Z)-4,4-dimethyl-1-(4-nitrophenyl)-2-(1H-1,2,4-triazol-1-yl)pent-1-en-3-one as an active ingredient against *Alternaria alternata* fungus**

(57) The invention relates to chemistry and agriculture, in particular to the use of a heterocyclic compound, 1,2,4-triazole derivative, as an antifungal agent to combat root rot.

Summary of the invention consists in that as an active compound against phytopathogenic fungi of *Alternaria alternata* species, which is the root rot causative agent, the Z-isomer of vinyltriazolketone is proposed, namely (Z)-4,4-dimethyl-1-(4-nitrophenyl)-2-(1H-1,2,4-triazol-1-yl)pent-1-en-3-one of the formula:

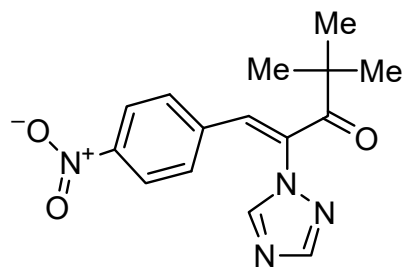

Active concentrations vary in the range of 0.0025... 0.01%.

Claims: 1

(54) **Применение (Z)-4,4-диметил-1-(4-нитрофенил)-2-(1H-1,2,4-триазол-1-ил)пент-1-ен-3-она в качестве активного ингредиента против гриба *Alternaria alternata***

(57) Изобретение относится к химии и сельскому хозяйству, в частности к применению гетероциклического соединения, производного 1,2,4-триазола, в качестве противогрибкового средства для борьбы с корневой гнилью.

Сущность изобретения состоит в том, что в качестве активного соединения против фитопатогенных грибов вида *Alternaria alternata*, который является возбудителем корневой гнили, предлагается Z-изомер винилтриазолкетона, а именно (Z)-4,4-диметил-1-(4-нитрофенил)-2-(1H-1,2,4-триазол-1-ил)пент-1-ен-3-он формулы:

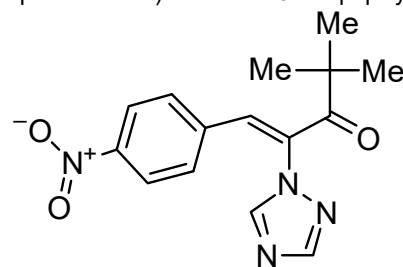

Активные концентрации варьируют в диапазоне 0,0025...0,01%.

П. формулы: 1

(21) a 2020 0074 (13) A2

(51) Int. Cl.: A01N 43/653 (2006.01)
A01P 3/00 (2006.01)
C07D 249/08 (2006.01)

(22) 2020.10.15

(71) INSTITUTUL DE CHIMIE, MEC, MD; INSTITUTUL DE GENETICĂ, FIZIOLOGIE ȘI PROTECȚIE A PLANTELOR, MEC, MD

(72) MACAEV Fliur, MD; STÂNGACI Eugenia, MD; POGREBNOI Vsevolod, MD; POGREBNOI

- Sergei, MD; LUPAȘCU Lucian, MD; LUPAȘCU Galina, MD; GAVZER Svetlana, UA
- (54) **Utilizarea (Z)-1-(2,4-diclorfenil)-5-metil-2-(1H-1,2,4-triazol-1-il)hex-1-en-3-onei în calitate de ingredient activ contra fungilor *Alternaria alternata* și *Fusarium aquaeductuum***
- (57) Invenția se referă la chimie și agricultură, în special la utilizarea compusului heterociclic, derivat al 1,2,4-triazolului, în calitate de remediu antifungic pentru combaterea putregaiului de rădăcină.
- Esența invenției constă în aceea că în calitate de compus activ contra ciupercilor fitopatogene din cadrul speciilor *A. alternata* și *F. aquaeductuum* – agenți cauzali ai putregaiului de rădăcină, se propune (Z)-1-(2,4-diclorfenil)-5-metil-2-(1H-1,2,4-triazol-1-il)hex-1-en-3-ona cu formula:

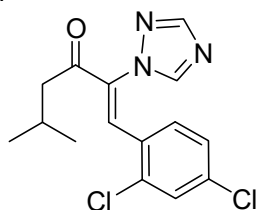

Concentrațiile active variază în diapazonul de 0,0025...0,01%.

Revendicări: 1

*
* *

- (54) **Use of (Z)-1-(2,4-dichlorophenyl)-5-methyl-2-(1H-1,2,4-triazol-1-yl)hex-1-en-3-one as an active ingredient against *Alternaria alternata* and *Fusarium aquaeductuum* fungi**
- (57) The invention relates to chemistry and agriculture, in particular to the use of a heterocyclic compound, 1,2,4-triazole derivative, as an antifungal agent to combat root rot.
- Summary of the invention consists in that as an active compound against phytopathogenic fungi of *A. alternata* and *F. aquaeductuum* species - root rot causative agents is proposed (Z)-1-(2,4-dichlorophenyl)-5-methyl-2-(1H-1,2,4-triazol-1-yl)hex-1-en-3-one with the formula:

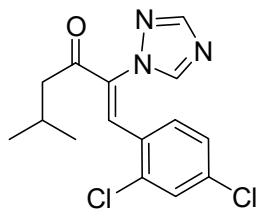

Active concentrations vary in the range of 0.0025...0.01%.

Claims: 1

*
* *

- (54) **Применение (Z)-1-(2,4-дихлорфенил)-5-метил-2-(1H-1,2,4-триазол-1-ил)гекс-1-ен-3-она в качестве активного ингредиента против грибов *Alternaria alternata* и *Fusarium aquaeductuum***
- (57) Изобретение относится к химии и сельскому хозяйству, в частности к применению гетероциклического соединения, производного 1,2,4-триазола, в качестве противогрибкового средства для борьбы с корневой гнилью.
- Сущность изобретения состоит в том, что в качестве активного соединения против фитопатогенных грибов видов *A. alternata* и *F. aquaeductuum* – возбудителей корневой гнили, предлагается (Z)-1-(2,4-дихлорфенил)-5-метил-2-(1H-1,2,4-триазол-1-ил)гекс-1-ен-3-он с формулой:

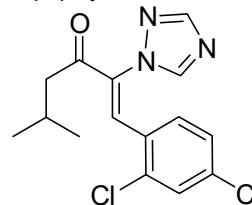

Активные концентрации варьируют в диапазоне 0,0025...0,01%.

П. формулы: 1

- (21) a 2020 0079 (13) A2
- (51) Int. Cl.: A61K 31/722 (2006.01)
A61K 31/345 (2006.01)
C08F 251/00 (2006.01)
C07D 307/70 (2006.01)
A61P 31/04 (2006.01)
- (22) 2020.10.28
- (71) UNIVERSITATEA DE STAT DE MEDICINĂ ȘI FARMACIE "NICOLAE TESTEMIȚANU" DIN REPUBLICA MOLDOVA, MD
- (72) PRISACARI Viorel, MD; ROBU Ștefan, MD; SAVA Veronica, MD; RUSNAC Roman, MD
- (54) **Materiale polimerice cu proprietăți antibacteriene**
- (57) Invenția se referă la domeniul medicinei și farmaceuticii, și anume la materiale polimerice cu proprietăți antibacteriene pe bază de chitosan.
- Se propun materiale polimerice cu proprietăți antibacteriene, constituite din chitosan, grefat cu preparatele antibacteriene izofural sau furacilină, în cantitate de 10-30 mol %.
- Rezultatul tehnic al invenției constă în faptul că materialele polimerice posedă acțiune antibacteriană la nivelul preparatelor izofural și furacilină, activitate prelungită, solubilitate

sporită în apă, alcool și solvenți organici, și sinecost mai mic.

Revendicări: 1

Figuri: 3

*
* *

(54) **Polymeric materials with antibacterial properties**

(57) The invention relates to the field of medicine and pharmacy, namely to polymeric materials with antibacterial properties based on chitosan.

Polymeric materials with antibacterial properties are proposed, consisting of chitosan grafted with isofural or furaciline antibacterial drugs, in an amount of 10-30 mol%.

The technical result of the invention consists in that the polymeric materials have an antibacterial effect at the level of isofural and furaciline drugs, a longer effect, increased solubility in water, alcohol and organic solvents, and a reduced cost.

Claims: 1

Fig.: 3

*
* *

(54) **Полимерные материалы с антибактериальными свойствами**

(57) Изобретение относится к области медицины и фармации, а именно к полимерным материалам с антибактериальными свойствами на основе хитозана.

Предлагаются полимерные материалы с антибактериальными свойствами, состоящие из хитозана, привитого антибактериальными препаратами изофураал или фурацилин, в количестве 10-30 мол. %.

Технический результат изобретения состоит в том, что полимерные материалы имеют антибактериальное действие на уровне препаратов изофураал и фурацилин, более длительный эффект, повышенную растворимость в воде, спирте и органических растворителях и пониженную себестоимость.

П. формулы: 1

Фиг.: 3

(22) 2020.10.15

(71) INSTITUTUL DE CHIMIE, MEC, MD; INSTITUTUL DE GENETICĂ, FIZIOLOGIE ȘI PROTECȚIE A PLANTELOR, MEC, MD

(72) MACAEV Fliur, MD; STĂNGACI Eugenia, MD; ZVEAGHINȚEVA Marina, MD; POGREBNOI Serghei, MD; LUPAȘCU Lucian, MD; LUPAȘCU Galina, MD; GAVZER Svetlana, UA

(54) **Utilizarea (Z)-4,4-dimetil-1-(2,4-diclorfenil)-2-(1H-1,2,4-triazol-1-il)pent-1-en-3-onei în calitate de ingredient activ contra fungilor *Alternaria alternata*, *Fusarium aquaeductuum* și *Fusarium oxysporum***

(57) Invenția se referă la chimie și agricultură, în special la utilizarea compusului heterociclic, derivat al 1,2,4-triazolului, în calitate de remediu antifungic pentru combaterea putregaiului de rădăcină.

Esența invenției constă în aceea că în calitate de compus activ contra ciupercilor fitopatogene *Alternaria alternata*, *Fusarium aquaeductuum* și *Fusarium oxysporum*, care sunt agenți cauzali ai putregaiului de radacină, se propune (Z)-4,4-dimetil-1-(2,4-diclorfenil)-2-(1H-1,2,4-triazol-1-il)pent-1-en-3-ona cu formula:

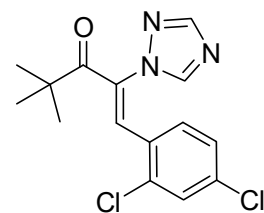

Concentrațiile active variază în diapazonul de 0,00125...0,01%.

Revendicări: 1

*
* *

(54) **Use of (Z)-4,4-dimethyl-1-(2,4-dichlorophenyl)-2-(1H-1,2,4-triazol-1-yl)pent-1-en-3-one as an active ingredient against *Alternaria alternata*, *Fusarium aquaeductuum* and *Fusarium oxysporum* fungi**

(57) The invention relates to chemistry and agriculture, in particular to the use of a heterocyclic compound, 1,2,4-triazole derivative, as an antifungal agent to combat root rot.

Summary of the invention consists in that as an active compound against phytopathogenic fungi *Alternaria alternata*, *Fusarium aquaeductuum* and *Fusarium oxysporum*, which are root rot causative agents, is proposed (Z)-4,4-dimethyl-1-(2,4-dichlorophenyl)-2-(1H-1,2,4-triazol-1-yl)pent-1-en-3-one of the formula:

(21) a 2020 0072 (13) A2

(51) Int. Cl.: C07D 249/08 (2006.01)

A01N 43/653 (2006.01)

A01P 3/00 (2006.01)

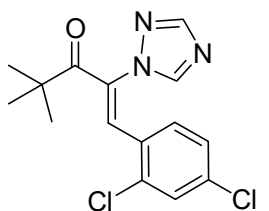

Active concentrations vary in the range of 0.00125... 0.01%.

Claims: 1

(54) **Применение (Z)-4,4-диметил-1-(2,4-дихлорфенил)-2-(1H-1,2,4-триазол-1-ил)пент-1-ен-3-она в качестве активного ингредиента против грибов *Alternaria alternata*, *Fusarium aquaeductuum* и *Fusarium oxysporum***

(57) Изобретение относится к химии и сельскому хозяйству, в частности к применению гетероциклического соединения, производного 1,2,4-триазола, в качестве противогрибкового средства для борьбы с корневой гнилью.

Сущность изобретения состоит в том, что в качестве активного соединения против фитопатогенных грибов *Alternaria alternata*, *Fusarium aquaeductuum* и *Fusarium oxysporum*, которые являются возбудителями корневой гнили, предлагается (Z)-4,4-диметил-1-(2,4-дихлорфенил)-2-(1H-1,2,4-триазол-1-ил)пент-1-ен-3-он формулы:

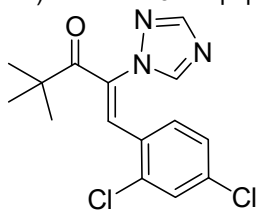

Активные концентрации варьируют в диапазоне 0,00125... 0,01%.

П. формулы: 1

(21) a 2020 0075 (13) A2

(51) Int. Cl.: E04G 9/00 (2006.01)

E04G 9/08 (2006.01)

E04G 9/10 (2006.01)

E04G 11/20 (2006.01)

E04G 11/22 (2006.01)

(22) 2020.10.16

(71)(72) CATANOI Grigori, MD; LIPCAN Vasile, MD

(54) **Dispozitiv pentru tencuirea suprafețelor construcțiilor**

(57) Invenția se referă la construcții, și anume la dispozitive pentru tencuirea pereților și pereților despărțitori, și poate fi utilizată la edificarea construcțiilor din beton monolit, precum și pentru confecționarea articolelor industriale. Dispozitivul, conform invenției, include montanții primar (1) și secundar (2), dotați cu garnituri fixe (8) și vinciuri elicoidale (5). Pe montantul primar (1) sunt amplasate culise (10), fixate într-un suport tubular (11), dotat cu fixatoare (12) și axe (13). Între montantul primar (1) și cel secundar (2) este amplasat un panou de cofraj (14), dotat cu racorduri (15), manșoane (17), îmbinate prin articulații (16) cu axele (13), și manșoane (18) cu fixatoare (19). Pe suprafața de lucru a panoului de cofraj (14) și/sau a garniturilor fixe (8) este amplasată, cel puțin, o garnitură izolatoare schimbabilă (20) cu proprietăți progresive, distanțată de o garnitură izolatoare schimbabilă provizorie (35), care în ansamblu cu o fâșie de mortar (34), executată pe perimetrul garniturilor izolatoare schimbabile (20), formează o cavitate (33), în care se debitează mortarul. Dispozitivul permite prelucrarea suprafețelor construcțiilor cu diverse configurații.

Revendicări: 8

Figuri: 18

(54) **Device for plastering building surfaces**

(57) The invention relates to construction, namely to devices for plastering walls and partitions, and can be used in the erection of monolithic concrete constructions, as well as for the manufacture of industrial products.

The device, according to the invention, comprises primary (1) and secondary (2) uprights, equipped with fixed spacers (8) and screw winches (5). On the primary upright (1) are placed sliders (10), fixed in a tubular support (11), provided with fasteners (12) and axles (13). Between the primary (1) and secondary (2) uprights is placed a formwork panel (14), equipped with branch pipes (15), bushings (17), connected by means of hinges (16) with axles (13), and bushings (18) with fasteners (19). On the working surface of the formwork panel (14) and/or fixed spacers (8) is placed at least one replaceable insulating spacer (20) with progressive properties, remote from a

temporary replaceable insulating spacer (35), which together with a mortar strip (34), made along the perimeter of the replaceable insulating spacers (20), form a cavity (33), into which the mortar is supplied. The device allows of processing building surfaces with different configurations.

Claims: 8

Fig.: 18

*
* *

(54) **Устройство для оштукатуривания строительных поверхностей**

(57) Изобретение относится к строительству, а именно к устройствам для оштукатуривания стен и перегородок, и может быть использовано при возведении конструкций из монолитного бетона, а также для изготовления промышленных изделий.

Устройство, согласно изобретению, включает первичную (1) и вторичную (2) стойки, снабженные неподвижными прокладками (8) и винтовыми лебедками (5). На первичной стойке (1) размещены ползуны (10), закрепленные в трубчатой опоре (11), снабженной креплениями (12) и осями (13).

Между первичной (1) и вторичной (2) стойками размещен щит опалубки (14), снабженный патрубками (15), втулками (17), соединенными посредством шарниров (16) с осями (13), и втулками (18) с креплениями (19). На рабочей поверхности щита опалубки (14) и/или неподвижных прокладок (8) размещена, по меньшей мере, одна сменная изолирующая прокладка (20) с прогрессивными свойствами, удаленная от временной сменной изолирующей прокладки (35), которые в совокупности с полосой раствора (34), выполненной по периметру сменных изолирующих прокладок (20), образуют полость (33), в которую подают раствор. Устройство позволяет обрабатывать строительные поверхности с различной конфигурацией.

П. формулы: 8

Фиг.: 18

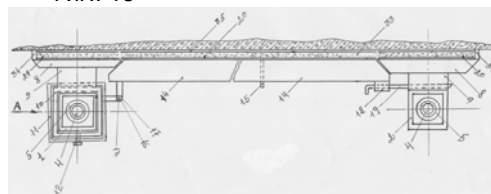

**BB2A Cereri de brevet european
pentru care s-a solicitat validarea
în Republica Moldova publicate /
Published European patent applications
for which validation in the Republic
of Moldova has been requested /
Опубликованные заявки на европейский
патент, для которых была испрашена
валидация в Республике Молдова**

A GEPI publică fiecare solicitare de validare după informarea de către OEB privind achitarea taxei stabilite pentru validare, dar nu înainte de expirarea unui termen de 18 luni de la data depunerii sau, dacă o prioritate a fost revendicată, de la data celei mai vechi priorități. O cerere de brevet european, pentru care s-a plătit taxa de validare, și un brevet european validat vor avea aceleași efecte ca și o cerere de brevet sau un brevet în conformitate cu Legea nr. 50/2008 privind protecția invențiilor.

A GEPI shall publish any request for validation after it has been informed by the EPO that the prescribed validation fee has been paid, but not before the expiry of a time limit of 18 months from the filing date or, if priority has been claimed, the earliest priority date. A European patent application for which the validation fee has been paid and a validated European patent shall have the same effects as a patent application and a patent in accordance with the Law No 50/2008 on the Protection of Inventions.

К каждое ходатайство о валидации публикуется Агентством после получения от ЕПВ подтверждения оплаты установленной таксы за валидацию, но не ранее истечения 18-месячного срока с даты подачи или, если испрашен приоритет, с даты наиболее раннего приоритета. Заявка на европейский патент, по которой была оплачена такса за валидацию, и валидированный европейский патент имеют то же действие, что и заявка на патент и патент в соответствии с Законом № 50/2008 об охране изобретений.

- (21) e 2022 0283 (13) A1
 (51) Int.Cl.: A61K 9/24 (2006.01.01)
 A61K 31/00 (2006.01.01)
 (96) 19805905.7, 2019.11.06
 (87) WO 2020/224795, 2020.11.12
 (31) 19382340
 (32) 2019.05.06
 (33) EP
 (71) FERRER INTERNACIONAL, S.A., ES
 (72) FERNÁNDEZ MOLLAR Berta, ES; MARTÍN SÁIZ Pablo, ES
- (54) **Forme medicamentoase solide farmaceutice sau nutraceutice multistrat care conțin derivați de pirimidină și/sau purină și vitamine B, prepararea și utilizările acestora**
Multilayer pharmaceutical or nutraceutical solid dosage forms comprising pyrimidine and/or purine derivatives and B vitamins, preparation and uses thereof
Многослойные фармацевтические или нутрицевтические твердые лекарственные формы, содержащие производные пиримидина и/или пурина и витамины группы B, их получение и применения
-
- (21) e 2022 0284 (13) A1
 (51) Int.Cl.: A61K 31/485 (2006.01.01)
 A61P 25/30 (2006.01.01)
 (96) 19928229.4, 2019.05.07
 (87) WO 2020/223894, 2020.11.12
 (71) NIRSUM LABORATORIES, INC., US
 (72) JI Liangliang, CN; SHAH Nikej, US; TUSCHE Michael W., US; HAN Qiang, US; DING Mingping, CN
- (54) **Promedicamente ale antagoniștilor receptorilor opioizi**
Opioid receptor antagonist prodrugs
Пролекарства антагонистов опиоидных рецепторов
-
- (21) e 2022 0285 (13) A1
 (51) Int.Cl.: A61K 35/74 (2015.01.01)
 A61K 9/19 (2006.01.01)
 A23L 33/135 (2016.01.01)
 A61P 25/28 (2006.01.01)
 (96) 20210763.7, 2018.06.14
 (97) 3858367, 2021.08.04
- (31) 201709465; 201709526; 201805990; 201805989; 201805991; 201806780; 201806779
 (32) 2017.06.14; 2017.06.15; 2018.04.11; 2018.04.11; 2018.04.11; 2018.04.25; 2018.04.25
 (33) GB; GB; GB; GB; GB; GB; GB
 (71) 4D PHARMA RESEARCH LIMITED, GB
 (72) MULDER Imke Elisabeth, GB; ETTORRE Anna, GB; AHMED Suaad, GB; FOTIADOU Parthena, GB; URCIA Joseph Roby Iringan, GB; SAVIGNAC Helene, GB
- (54) **Compoziții care conțin tulpini bacteriene**
Compositions comprising bacterial strains
Композиции, содержащие бактериальные штаммы
-
- (21) e 2022 0286 (13) A1
 (51) Int.Cl.: C08J 3/12 (2006.01.01)
 C08J 3/00 (2006.01.01)
 B29B 17/00 (2006.01.01)
 B29B 17/04 (2006.01.01)
 C08L 95/00 (2006.01.01)
 E01C 7/26 (2006.01.01)
 (96) 20724439.3, 2020.05.04
 (87) WO 2020/225184, 2020.11.12
 (31) 201900006600
 (32) 2019.05.07
 (33) IT
 (71) ITERCHIMICA S.P.A., IT
 (72) GIANNATTASIO Federica, IT; CISANI Sergio, IT; BERTULETTI Elisa, IT
- (54) **Procedeu de producere a aditivului pentru conglomerate bituminoase cu caracteristici mecanice ridicate și compoziție de aditiv**
Process for the production of an additive for bituminous conglomerates with high mechanical performances and additive composition
Способ производства добавки для битумных конгломератов с высокими механическими характеристиками и композиция добавки
-
- (21) e 2022 0287 (13) A1
 (51) Int.Cl.: C07D 403/12 (2006.01.01)
 A61P 31/12 (2006.01.01)
 A61K 31/4192 (2006.01.01)

-
- (96) 20725652.0, 2020.05.05
 (87) WO 2020/225230, 2020.11.12
 (31) 19172736
 (32) 2019.05.06
 (33) EP
 (71) JANSSEN SCIENCES IRELAND UNLIMITED COMPANY, IE
 (72) KESTELEYN Bart Rudolf Romanie, BE; BERKE Jan Martin, BE; COESEMANS Erwin, BE; GROSSE Sandrine Céline, BE; JACOBY Edgar, BE; JONCKERS Tim Hugo Maria, BE; LAST Stefaan Julien, BE; VERSCHUEREN Wim Gaston, BE; OBRINGER Michel, FR; DOBELIN Christelle Catherine Cecile, FR
 (54) **Derivați amidici utilizați în tratamentul infecției VHB sau al bolilor induse de VHB**
Amide derivatives useful in the treatment of HBV infection or HBV-induced diseases
Амидные производные, используемые при лечении инфекции ВГВ или ВГВ-индуцируемых заболеваний
-
- (21) **e 2022 0288 (13) A1**
 (51) **Int.Cl.: C08L 27/06 (2006.01.01)**
C08L 95/00 (2006.01.01)
E01C 7/18 (2006.01.01)
 (96) 20725684.3, 2020.05.07
 (87) WO 2020/229323, 2020.11.19
 (31) 201906629
 (32) 2019.05.10
 (33) GB
 (71) MACREBUR LIMITED, GB
 (72) BURNETT Nicholas Peter, GB; REID Gordon Michael, GB; MCCARTNEY Toby Jon, GB
 (54) **Material pentru construcția drumurilor care conține PVC, procedeu de producere a materialului pentru construcția drumurilor menționat și drum construit din acesta**
A road making material comprising PVC, a method of producing said road making material and a road made therefrom
Дорожно-строительный материал, содержащий ПВХ, способ производства указанного дорожно-строительного материала и построенная из него дорога
-
- (21) **e 2022 0289 (13) A1**
 (51) **Int.Cl.: C07K 16/28 (2006.01.01)**
A61K 39/00 (2006.01.01)
A61P 35/00 (2006.01.01)
A61P 35/02 (2006.01.01)
 (96) 20726033.2, 2020.05.11
 (87) WO 2020/225456, 2020.11.12
 (31) 201962845746P
 (32) 2019.05.09
 (33) US
 (71) GENMAB B.V., NL
 (72) FORSSMANN Ulf, DE; GUPTA Manish, US; MORTENSEN Jens Thing, DK; ELLEKILDE-PEDERSEN Merete, DK; OVERDIJK Marije Berber, NL; AHMADI Tahamtan, US
 (54) **Regimuri de dozare pentru combinația de anticorpi anti-DR5 pentru utilizare în tratamentul cancerului**
Dosage regimens for a combination of anti-DR5 antibodies for use in treating cancer
Режимы дозирования для комбинации антител против DR5 для применения в лечении рака
-
- (21) **e 2022 0290 (13) A1**
 (51) **Int.Cl.: A61B 1/303 (2006.01.01)**
A61B 1/00 (2006.01.01)
A61B 1/32 (2006.01.01)
 (96) 20726720.4, 2020.05.07
 (87) WO 2020/225360, 2020.11.12
 (31) 201906562
 (32) 2019.05.09
 (33) GB
 (71) HEGENBERGERSPECULUM APS, DK
 (72) HEGENBERGER Malene, DK
 (54) **Specul vaginal**
Vaginal speculum
Вагинальное зеркало
-
- (21) **e 2022 0291 (13) A1**
 (51) **Int.Cl.: C12Q 1/34 (2006.01.01)**
C12Q 1/37 (2006.01.01)
C12Q 1/527 (2006.01.01)
 (96) 20727547.0, 2020.05.06
 (87) WO 2020/227364, 2020.11.12
 (31) 201962844579P
 (32) 2019.05.07
 (33) US
-

- (71) GENZYME CORPORATION, US
 (72) ALVING Kim, US; WANG Bing, US
 (54) **Procedee de cuantificare a concentrației medicamentului într-o compoziție de pro-medicament**
Methods for quantifying drug concentration in a prodrug composition
Способы количественного определения концентрации лекарственного средства в композиции пролекарства
- (72) SALTER Rhys, US; DUDKIN Vadim, US; SONG Fengbin, US; ZHANG Wei, US; GOLDBERG Shalom, US; KEITH John, US
 (54) **Chelatori macrociclici și procedee de utilizare a acestora**
Macrocyclic chelators and methods of use thereof
Макроциклические хелаторы и способы их применения

- (21) **e 2022 0292 (13) A1**
 (51) **Int.Cl.:** **C07K 16/00** (2006.01.01)
C07K 16/06 (2006.01.01)
C07K 16/28 (2006.01.01)
C07K 16/36 (2006.01.01)
C07K 16/46 (2006.01.01)
 (96) 20727737.7, 2020.05.08
 (87) WO 2020/226502, 2020.11.12
 (31) 19173633
 (32) 2019.05.09
 (33) EP
 (71) MERUS N.V., NL
 (72) DE KRUIF Cornelis Adriaan, NL; SILVERMAN Peter Brian, NL; BONNEAU Richard, NL
 (54) **Variante de domenii pentru multimerizarea proteinelor și separarea acestora**
Variant domains for multimerizing proteins and separation thereof
Варианты доменов для мультимеризации белков и их разделения
- (21) **e 2022 0294 (13) A1**
 (51) **Int.Cl.:** **A61K 48/00** (2006.01.01)
 (96) 20728362.3, 2020.05.07
 (87) WO 2020/227537, 2020.11.12
 (31) 201962844704P
 (32) 2019.05.07
 (33) US
 (71) MODERNATX, INC., US
 (72) JAIN Ruchi, US; BESIN Gilles, US; ANDRIANOVA Elizaveta, US
 (54) **MicroARN-uri ale celulelor imune exprimate diferențial pentru reglarea expresiei proteinelor**
Differentially expressed immune cell microRNAs for regulation of protein expression
Дифференциально экспрессируемые микроРНК иммунных клеток для регуляции экспрессии белков

- (21) **e 2022 0293 (13) A1**
 (51) **Int.Cl.:** **C07D 413/06** (2006.01.01)
C07D 413/14 (2006.01.01)
A61K 31/4427 (2006.01.01)
A61K 51/04 (2006.01.01)
A61K 51/10 (2006.01.01)
A61P 35/00 (2006.01.01)
 (96) 20727846.6, 2020.05.08
 (87) WO 2020/229974, 2020.11.19
 (31) 201962846044P
 (32) 2019.05.10
 (33) US
 (71) JANSSEN BIOTECH, INC., US
- (21) **e 2022 0295 (13) A1**
 (51) **Int.Cl.:** **A61P 5/14** (2006.01.01)
C07D 401/14 (2006.01.01)
C07D 403/12 (2006.01.01)
C07D 403/14 (2006.01.01)
A61K 31/53 (2006.01.01)
 (96) 20729390.3, 2020.05.07
 (87) WO 2020/227549, 2020.11.12
 (31) 201962845252P; 201962944052P; 202063005661P
 (32) 2019.05.08; 2019.12.05; 2020.04.06
 (33) US; US; US
 (71) ALIGOS THERAPEUTICS, INC., US
 (72) VANDYCK Koen, BE; RABOISSON Pierre Jean-Marie Bernard, BE; MCGOWAN David, BE; DEVAL Jerome, US

(54) **Modulatori ai THR-beta și procedee de utilizare a acestora**
Modulators of THR-beta and methods of use thereof
Модуляторы THR-бета и способы их применения

(54) **Procedee de administrare a anumitor inhibitori ai VMAT2**
Methods for the administration of certain VMAT2 inhibitors
Способы введения некоторых ингибиторов VMAT2

(21) **e 2022 0296 (13) A1**
(51) **Int.Cl.:** **C07H 1/00** (2006.01.01)
C07H 1/02 (2006.01.01)
C07H 21/00 (2006.01.01)
(96) 20729413.3, 2020.05.08
(87) WO 2020/227618, 2020.11.12
(31) 201962845160P
(32) 2019.05.08
(33) US
(71) BIOGEN MA INC., US; AJINOMOTO CO., INC., JP
(72) SHI Xianglin, US; KIESMAN William F., US; ANTIA Firoz, US; FILLON Yannick, US; ZHOU Xuan, US; YAN Wuming, US; JIANG Hong, US; NGUYEN Hien, US; GRONKE Robert S., US; ICHIMARU Taisuke, JP; HAMAGAKI Takuya, JP; TAKAHASHI Daisuke, JP
(54) **Sinteze în fază lichidă convergente ale oligonucleotidelor**
Convergent liquid phase syntheses of oligonucleotides
Конвергентные жидкофазные синтезы олигонуклеотидов

(21) **e 2022 0298 (13) A1**
(51) **Int.Cl.:** **A61K 9/08** (2006.01.01)
A61K 47/02 (2006.01.01)
A61K 47/12 (2006.01.01)
A61K 47/38 (2006.01.01)
(96) 20729894.4, 2020.05.05
(87) WO 2020/227260, 2020.11.12
(31) 201962843819P; 201962844069P; 201916715998; 201916716014
(32) 2019.05.06; 2019.05.06; 2019.12.16; 2019.12.16
(33) US; US; US; US
(71) RVL PHARMACEUTICALS, INC., US
(72) DEVRIES Tina, US; JACOBS David, US
(54) **Compoziții de oximetazolină și metode de tratament al afecțiunilor oculare**
Oxymetazoline compositions and methods for treating ocular disorders
Композиции оксиметазолина и методы лечения глазных заболеваний

(21) **e 2022 0297 (13) A1**
(51) **Int.Cl.:** **A61K 31/4745** (2006.01.01)
A61K 45/06 (2006.01.01)
A61P 25/00 (2006.01.01)
A61P 25/14 (2006.01.01)
A61P 25/16 (2006.01.01)
A61P 25/18 (2006.01.01)
A61P 25/24 (2006.01.01)
(96) 20729429.9, 2020.05.08
(87) WO 2020/227672, 2020.11.12
(31) 201962845599P
(32) 2019.05.09
(33) US
(71) NEUROCRINE BIOSCIENCES, INC., US
(72) THAI-CUARTO Dao Tuyet, US; SCHOLZ Barbara, US; LIANG Grace S., US; ROBERTS Eiry W., US

(21) **e 2022 0299 (13) A1**
(51) **Int.Cl.:** **C12N 15/62** (2006.01.01)
A61K 38/17 (2006.01.01)
(96) 20730162.3, 2020.05.07
(87) WO 2020/227510, 2020.11.12
(31) 201962844588P
(32) 2019.05.07
(33) US
(71) MODERNATX, INC., US
(72) FU Ying, US; KENNEY Laurie, US
(54) **Polinucleotide pentru perturbarea activității celulelor imune și procedee de utilizare a acestora**
Polynucleotides for disrupting immune cell activity and methods of use thereof
Полинуклеотиды для нарушения активности иммунных клеток и способы их применения

- (21) e 2022 0300 (13) A1
 (51) Int.Cl.: **B01D 53/14** (2006.01.01)
C10C 3/12 (2006.01.01)
E01C 19/10 (2006.01.01)
B01D 47/02 (2006.01.01)
B01D 47/06 (2006.01.01)
F23G 7/06 (2006.01.01)
F23J 15/02 (2006.01.01)
D06N 5/00 (2006.01.01)
B01D 53/72 (2006.01.01)
- (96) 20731206.7, 2020.05.07
 (87) WO 2020/225775, 2020.11.12
 (31) 201900006601
 (32) 2019.05.07
 (33) IT
 (71) VALLI ZABBAN S.P.A., IT
 (72) OLMI Eugenio, IT
 (54) **Sistem de eliminare a emanațiilor urât mirositoare din procesele industriale**
A system for eliminating bad-smelling emissions from industrial processes
Система устранения зловонных выбросов от промышленных процессов
-
- (21) e 2022 0301 (13) A1
 (51) Int.Cl.: **A61K 38/52** (2006.01.01)
C12N 9/90 (2006.01.01)
- (96) 20731624.1, 2020.05.08
 (87) WO 2020/227615, 2020.11.12
 (31) 201962845250P
 (32) 2019.05.08
 (33) US
 (71) MODERNATX, INC., US
 (72) ZAKS Tal, US; LINDERT Kelly, US; GUEY Lin Tung, US
 (54) **Polinucleotide care codifică metilmalonil-CoA mutaza pentru tratamentul acidemiei metilmalonice**
Polynucleotides encoding methylmalonyl-CoA mutase for the treatment of methylmalonic acidemia
Полинуклеотиды, кодирующие метилмалонил-КоА мутазу, для лечения метилмалоновой ацидемии
-
- (21) e 2022 0302 (13) A1
 (51) Int.Cl.: **A61K 39/395** (2006.01.01)
A61K 45/06 (2006.01.01)
- (96) 20796144.2, 2020.04.23
 (87) WO 2020/219646, 2020.10.29
 (31) 201962837987P
 (32) 2019.04.24
 (33) US
 (71) JANSSEN PHARMACEUTICALS, INC., US; AC IMMUNE S.A., CH
 (72) RAMSBURG Elizabeth Anne, US; DE MARCO Donata, US; CHAKKUMKAL Anish, US; SADA DAKA Charlotte, US; GOUDSMIT Jaap, US; MUHS Andreas, CH; PIHLGREN BOSCH Maria, CH; VUKICEVIC VERHILLE Marjia, CH; HICKMAN David, CH; PIOT Nicolas, CH; GHIMIRE Saroj Raj, CH
 (54) **Administrarea heterologă a vaccinurilor Tau**
Heterologous administration of Tau vaccines
Гетерологическое введение Tau-вакцин
-
- (21) e 2022 0303 (13) A1
 (51) Int.Cl.: **A61K 39/395** (2006.01.01)
A61P 35/00 (2006.01.01)
C07K 16/28 (2006.01.01)
- (96) 20801607.1, 2020.05.07
 (87) WO 2020/227457, 2020.11.12
 (31) 201962844966P; 201962844970P; 201962844959P; 201962844976P; 201962844995P
 (32) 2019.05.08; 2019.05.08; 2019.05.08; 2019.05.08; 2019.05.08
 (33) US; US; US; US; US
 (71) JANSSEN BIOTECH, INC., US
 (72) GANESAN Rajkumar, US; GREWAL Iqbal S., US; SINGH Sanjaya, US
 (54) **Materiale și procedee de modulare a imunității mediate de celulele T**
Materials and methods for modulating T cell mediated immunity
Материалы и способы модулирования опосредованного Т-клетками иммунитета
-
- (21) e 2022 0304 (13) A1
 (51) Int.Cl.: **C07K 16/28** (2006.01.01)
C07K 14/705 (2006.01.01)
A61K 39/395 (2006.01.01)
- (96) 20801987.7, 2020.05.07
 (87) WO 2020/227475, 2020.11.12

- (31) 201962845306P
 (32) 2019.05.08
 (33) US
 (71) 2SEVENTY BIO, INC., US; INHIBRX, INC., US
 (72) JARJOUR Jordan, US; POGSON Mark, US; LEUNG Wai-Hang, US; RASCON Lucas, US; SANABRIA Angelica, US; TIMMER John C., US; ECKELMAN Brendan P., US
- (54) **Imunoterapii țintite asupra CLL-1**
CLL-1 targeted immunotherapies
Иммунотерапии, нацеленные на CLL-1
-
- (21) **e 2022 0305 (13) A1**
 (51) **Int.Cl.: A61K 38/06** (2006.01.01)
A61K 38/07 (2006.01.01)
A61K 8/14 (2006.01.01)
 (96) 20801989.3, 2020.05.07
 (87) WO 2020/227526, 2020.11.12
 (31) 201962845063P; 201962881783P; 202062967383P
 (32) 2019.05.08; 2019.08.01; 2020.01.29
 (33) US; US; US
 (71) ALASTIN SKINCARE, INC., US
 (72) WIDGEROW Alan David, US; GARRUTO John A., US
- (54) **Compoziții și procedee pentru îmbunătățirea echimozelor și întinerirea pielii**
Compositions and methods for improving bruising and rejuvenating skin
Композиции и способы для улучшения кровоподтеков и омоложения кожи
-
- (21) **e 2022 0306 (13) A1**
 (51) **Int.Cl.: C07K 16/28** (2006.01.01)
C07K 14/705 (2006.01.01)
A61K 38/17 (2006.01.01)
A61K 39/395 (2006.01.01)
 (96) 20802310.1, 2020.05.07
 (87) WO 2020/227474, 2020.11.12
 (31) 201962845304P; 201962898392P
 (32) 2019.05.08; 2019.09.10
 (33) US; US
 (71) INHIBRX, INC., US; 2SEVENTY BIO, INC., US
 (72) JARJOUR Jordan, US; POGSON Mark, US; LEUNG Wai-Hang, US; JONES Kyle, US; CRAGO William, US; SANABRIA Angelica, US; HOLLANDS Andrew, US; GANO Jacob, US;
- MA Milton, US; TIMMER John C., US; ECKELMAN Brendan P., US
- (54) **Imunoterapii țintite asupra CD33**
CD33 targeted immunotherapies
Иммунотерапии, нацеленные на CD33
-
- (21) **e 2022 0307 (13) A1**
 (51) **Int.Cl.: A61K 35/761** (2015.01.01)
A61K 48/00 (2006.01.01)
C12N 15/861 (2006.01.01)
 (96) 20802600.5, 2020.05.01
 (87) WO 2020/227049, 2020.11.12
 (31) 201962844175P; 201916423215; 201916569742
 (32) 2019.05.07; 2019.05.28; 2019.09.13
 (33) US; US; US
 (71) KUOPIO CENTER FOR GENE AND CELL THERAPY OY, FI
 (72) TURKKI Vesa, FI; LEPOLA Saana, FI; LESCH Hanna, FI; YLA-HERTTUALA Seppo, FI
- (54) **Polipeptida adenovirală IX crește productivitatea și infectivitatea vectorului terapiei genice adenovirale**
Adenoviral polypeptide IX increases adenoviral gene therapy vector productivity and infectivity
Аденовирусный полипептид IX повышает продуктивность и инфективность вектора аденовирусной генной терапии
-
- (21) **e 2022 0308 (13) A1**
 (51) **Int.Cl.: C07D 471/04** (2006.01.01)
C07D 401/14 (2006.01.01)
A61K 31/506 (2006.01.01)
A61P 35/00 (2006.01.01)
 (96) 20802696.3, 2020.05.05
 (87) WO 2020/224568, 2020.11.12
 (31) PCT/CN2019/0854
 (32) 2019.05.05
 (33) WO
 (71) QILU REGOR THERAPEUTICS INC., CN
 (72) HU Zhilong, CN; HE Hu, CN; ZHANG Fei, CN; ZHU Xiaotian, US; ZHONG Wenge, US
- (54) **Inhibitori ai KDC**
CDK inhibitors
Ингибиторы ЦЗК
-

- (21) e 2022 0309 (13) A1
 (51) Int.Cl.: C12N 15/86 (2006.01.01)
 (96) 20802729.2, 2020.05.07
 (87) WO 2020/227481, 2020.11.12
 (31) 201962845307P
 (32) 2019.05.08
 (33) US
 (71) INHIBRX, INC., US; 2SEVENTY BIO, INC., US
 (72) JARJOUR Jordan, US; POGSON Mark, US; LEUNG Wai-Hang, US; MACEDO Chelsie, US; JONES Kyle, US; CRAGO William, US; HOLLANDS Andrew, US; MA Milton, US; TIMMER John C., US; ECKELMAN Brendan P., US
 (54) **Imunoterapii țintite asupra CD123**
CD123 targeted immunotherapies
Иммунотерапии, нацеленные на CD123

- (21) e 2022 0310 (13) A1
 (51) Int.Cl.: C07K 14/71 (2006.01.01)
 C07K 14/725 (2006.01.01)
 C07K 19/00 (2006.01.01)
 A61K 38/00 (2006.01.01)
 (96) 20802730.0, 2020.05.07
 (87) WO 2020/227483, 2020.11.12
 (31) 201962845311P
 (32) 2019.05.08
 (33) US
 (71) MEDIGENE IMMUNOTHERAPIES GMBH, DE; 2SEVENTY BIO, INC., US
 (72) MANN Jasdeep, US; ELLINGER Christian, DE; SOMMERMEYER Daniel, DE; BOYERINAS Benjamin, US
 (54) **Celule T modificate genetic**
Engineered T cells
Генетически модифицированные Т-клетки

- (21) e 2022 0311 (13) A1
 (51) Int.Cl.: C12N 15/90 (2006.01.01)
 A61P 7/00 (2006.01.01)
 C07K 14/805 (2006.01.01)
 C12N 9/22 (2006.01.01)
 C12P 7/54 (2006.01.01)
 C12N 9/16 (2006.01.01)
 (96) 20802827.4, 2020.05.08
 (87) WO 2020/227637, 2020.11.12
 (31) 201962844930P; 201962904725P
 (32) 2019.05.08; 2019.09.24

- (33) US; US
 (71) AUXOLYTIC LTD, GB; THE BOARD OF TRUSTEES OF THE LELAND STANFORD JUNIOR UNIVERSITY, US
 (72) PATTERSON James, GB; PORTEUS Matthew, US; WIEBKING Volker, US
 (54) **Metode de selecție auxotrofă**
Auxotrophic selection methods
Методы ауксотрофного отбора

- (21) e 2022 0312 (13) A1
 (51) Int.Cl.: A61F 5/41 (2006.01.01)
 A61F 2/00 (2006.01.01)
 A61H 19/00 (2006.01.01)
 (96) 20805793.5, 2020.05.08
 (87) WO 2020/231780, 2020.11.19
 (31) 201962846572P; 201962933930P
 (32) 2019.05.10; 2019.11.11
 (33) US; US
 (71) GIDDY HOLDINGS, INC., US
 (72) JACOBSON Brett, US; MILLER Sebastian, US
 (54) **Sisteme, procedee și dispozitive pentru ameliorarea disfuncției erectile**
Systems, methods, and devices for alleviating erectile dysfunction
Системы, способы и устройства для облегчения эректильной дисфункции

- (21) e 2022 0313 (13) A1
 (51) Int.Cl.: C12N 15/113 (2010.01.01)
 C12N 15/90 (2006.01.01)
 (96) 20806447.7, 2020.05.08
 (87) WO 2020/231819, 2020.11.19
 (31) 201962846073P
 (32) 2019.05.10
 (33) US
 (71) AUXOLYTIC LTD, GB; THE BOARD OF TRUSTEES OF THE LELAND STANFORD JUNIOR UNIVERSITY, US
 (72) PATTERSON James, GB; PORTEUS Matthew, US; WIEBKING Volker, US
 (54) **Procedee și compoziții cu utilizarea celulelor reglabile auxotrofe**
Methods and compositions using auxotrophic regulatable cells
Способы и композиции с использованием ауксотрофных регулируемых клеток

- (21) e 2022 0314 (13) A1
 (51) Int.Cl.: A24F 40/05 (2020.01.01)
 A24F 40/48 (2020.01.01)
 A24F 40/10 (2020.01.01)
 (96) 20176900.7, 2020.05.27
 (97) 3915408, 2021.12.01
 (71) JOOZEF, BE
 (72) HARFOUCHE Joseph, BE
 (54) **Dispozitiv pentru inhalarea unei substanțe**
Device for inhaling a substance
Устройство для вдыхания вещества
-
- (71) INTERNATIONAL SOCIETY FOR DRUG DEVELOPMENT S.R.L., IT
 (72) PURICELLI Guido, IT; RAPPOSELLI Simona, IT; CHIPELLINI Grazia, IT; COLUMBANO Amedeo, IT; PERRA Andrea, IT; RUNFOLA Massimiliano, IT; GUL Sheraz, DE
 (54) **Noi tiromimetice cu carcasă de bifenilmetan și utilizarea acestora**
Novel thyromimetics with a biphenylmethane scaffold and their use
Новые тиромиметики с бифенилметановым каркасом и их применение

- (21) e 2022 0315 (13) A1
 (51) Int.Cl.: A61K 31/13 (2006.01.01)
 A61P 25/00 (2006.01.01)
 A61K 31/166 (2006.01.01)
 (96) 20215877.0, 2017.08.11
 (97) 3865126, 2021.08.18
 (31) 201613828; 201702552; 201705762;
 201706854
 (32) 2016.08.11; 2017.02.16; 2017.04.10;
 2017.04.28
 (33) GB; GB; GB; GB
 (71) INTRABIO LTD, GB
 (72) STRUPP Michael, DE
 (54) **Compoziții farmaceutice și utilizări direcționate spre tulburări de stocare lizozomale**
Pharmaceutical compositions and uses directed to lysosomal storage disorders
Фармацевтические композиции и применения, направленные на лизосомные нарушения накопления
-
- (21) e 2022 0317 (13) A1
 (51) Int.Cl.: C12N 9/52 (2006.01.01)
 (96) 20722613.5, 2020.05.07
 (87) WO 2020/225335, 2020.11.12
 (31) 19173389
 (32) 2019.05.08
 (33) EP
 (71) BIONTECH R&D (AUSTRIA) GMBH, AT
 (72) CORSINI Lorenzo, AT
 (54) **Noi endolizine Gardnerella și utilizările acestora**
Novel Gardnerella endolysins and uses thereof
Новые эндолизины Gardnerella и их применения
-
- (21) e 2022 0316 (13) A1
 (51) Int.Cl.: C07C 217/80 (2006.01.01)
 C07C 233/15 (2006.01.01)
 C07C 233/25 (2006.01.01)
 C07D 207/00 (2006.01.01)
 A61P 1/16 (2006.01.01)
 (96) 20715687.8, 2020.03.10
 (87) WO 2020/229014, 2020.11.19
 (31) 201900006923
 (32) 2019.05.16
 (33) IT

- (21) e 2022 0318 (13) A1
 (51) Int.Cl.: A61K 31/5377 (2006.01.01)
 A61K 31/635 (2006.01.01)
 A61P 35/00 (2006.01.01)
 A61K 45/06 (2006.01.01)
 A61P 35/02 (2006.01.01)
 (96) 20723447.7, 2020.05.11
 (87) WO 2020/229429, 2020.11.19
 (31) 201962847477P; 19178908; 202062971297P
 (32) 2019.05.14; 2019.06.07; 2020.02.07
 (33) US; EP; US
 (71) LES LABORATOIRES SERVIER, FR; NOVARTIS AG, CH
 (72) MURRAY James, GB; COLLAND Frédéric, FR; CLAPERON Audrey, FR

(54) **Inhibitori ai Bcl-2 pentru utilizare în tratamentul cancerului mediat de Bcl-2 care poartă mutația Gly101Val**
Bcl-2 inhibitors for use in the treatment of a Bcl-2 mediated cancer carrying the Gly101Val mutation
Ингибиторы Bcl-2 для применения при лечении опосредованного Bcl-2 рака, несущего мутацию Gly101Val

(21) **e 2022 0319 (13) A1**

(51) **Int.Cl.: A61K 31/4196 (2006.01.01)**
A61K 31/4439 (2006.01.01)
A61P 31/10 (2006.01.01)

(96) 20728876.2, 2020.05.12

(87) WO 2020/232037, 2020.11.19

(31) 201962849019P

(32) 2019.05.16

(33) US

(71) SCYNEXIS, INC., US

(72) ANGULO GONZALEZ David A., US; BARAT Stephen Andrew, US

(54) **Agenți antifungici, cum ar fi ibrexafungerp pentru decolonizarea *Candida auris***
Antifungal agents, like ibrexafungerp for *Candida auris* decolonization
Противогрибковые препараты, такие как ибрексафунгерп, для деколониции *Candida auris*

(21) **e 2022 0320 (13) A1**

(51) **Int.Cl.: A61K 31/519 (2006.01.01)**
A61P 35/00 (2006.01.01)
A61K 31/5377 (2006.01.01)
A61K 39/00 (2006.01.01)
A61K 45/06 (2006.01.01)

(96) 20728881.2, 2020.05.13

(87) WO 2020/232130, 2020.11.19

(31) 201962847862P; 201962867747P

(32) 2019.05.14; 2019.06.27

(33) US; US

(71) AMGEN, INC, US

(72) HENARY Haby, US; LIPFORD James Russell, US; CEE Victor J., US

(54) **Dozarea inhibitorului KRAS pentru tratamentul cancerului**
Dosing of KRAS inhibitor for treatment of cancers
Дозирование ингибитора KRAS для лечения рака

(21) **e 2022 0321 (13) A1**

(51) **Int.Cl.: A61K 39/085 (2006.01.01)**
A61K 38/16 (2006.01.01)
A61K 39/395 (2006.01.01)
A61K 47/68 (2017.01.01)
A61P 35/00 (2006.01.01)
C07K 16/30 (2006.01.01)
A61P 37/04 (2006.01.01)
C07K 14/31 (2006.01.01)

(96) 20729232.7, 2020.05.15

(87) WO 2020/230142, 2020.11.19

(31) 201962848518P

(32) 2019.05.15

(33) US

(71) NEOTX THERAPEUTICS LTD., IL

(72) SHAHAR Michal, IL; AZULAY Meir, IL; NATHAN Asher, IL

(54) **Tratamentul cancerului**
Cancer treatment
Лечение рака

(21) **e 2022 0322 (13) A1**

(51) **Int.Cl.: A61P 37/00 (2006.01.01)**
C07D 401/12 (2006.01.01)
C07D 413/12 (2006.01.01)
C07D 413/14 (2006.01.01)
C07D 417/12 (2006.01.01)
A61K 31/4439 (2006.01.01)
A61K 31/55 (2006.01.01)

(96) 20730834.7, 2020.05.15

(87) WO 2020/232330, 2020.11.19

(31) 201962847985P

(32) 2019.05.15

(33) US

(71) BIOGEN MA INC., US

(72) HOPKINS Brian T., US; MA Bin, US; PRINCE Robin, US; MARX Isaac, US; SCHULZ Jürgen, US; NEVALAINEN Marta, US

(54) **Agenți inhibitori ai tirozinkinazei Bruton**
Inhibiting agents for Bruton's tyrosine kinase
Ингибирующие агенты для тирозинкиназы Брутона

- (21) **e 2022 0323 (13) A1**
 (51) **Int.Cl.:** **G06N 10/00** (2022.01.01)
 (96) 20731641.5, 2020.05.15
 (87) WO 2020/236574, 2020.11.26
 (31) 201962849278P
 (32) 2019.05.17
 (33) US
 (71) PRESIDENT AND FELLOWS OF HARVARD COLLEGE, US; MASSACHUSETTS INSTITUTE OF TECHNOLOGY, US
 (72) CHRISTEN Ian Robert, US; ENGLUND Dirk R., US; BERNIEN Hannes, US; OMRAN Ahmed, US; KEESLING CONTRERAS Alexander, US; LEVINE Harry Jay, US; LUKIN Mikhail D., US
 (54) **Sistem și procedeu pentru adresarea optică multiplexată a memoriilor atomice**
System and method for multiplexed optical addressing of atomic memories
Система и способ мультиплексной оптической адресации атомарных запоминающих устройств

-
- (21) **e 2022 0324 (13) A1**
 (51) **Int.Cl.:** **C07D 231/56** (2006.01.01)
C07D 487/04 (2006.01.01)
C07D 498/18 (2006.01.01)
C07D 513/04 (2006.01.01)
A61P 11/00 (2006.01.01)
A61P 1/16 (2006.01.01)
A61K 31/4162 (2006.01.01)
A61K 31/429 (2006.01.01)
 (96) 20780387.5, 2020.05.14
 (87) WO 2020/247160, 2020.12.10
 (31) 201962847562P; 202063004813P
 (32) 2019.05.14; 2020.04.03
 (33) US; US
 (71) VERTEX PHARMACEUTICALS INCORPORATED, US
 (72) BANDARAGE Upul Keerthi, US; BLIGH Cavan McKeon, US; BOUCHER Diane, US; BOYD Michael John, US; BRODNEY Michael Aaron, US; CLARK Michael Philip, US; DAMAGNEZ Veronique, US; FANNING Lev Tyler Dewey, US; FIMOGNARI Robert Francis, US; FLEMING Gabrielle Simone, US; GAGNON Kevin James, US; GARCIA BARRANTES Pedro Manuel, US; GIACOMETTI Robert Daniel, US; GIROUX Simon, US; GREY JR. Ronald Lee, US; GUIDO Samantha, US; HALL Amy Beth, US; HOOD Sarah Carol, US; HURLEY Dennis James, US; JOHNSON JR. Mac Arthur, US; JONES Peter, US; KESAVAN Sarathy, US; LAI

- Mei-Hsiu, US; LIU Siying, US; LOOKER Adam, US; MAXWELL Brad, US; MAXWELL John Patrick, US; MEDEK Ales, US; NUHANT Philippe Marcel, US; OVERHOFF Kirk Alan, US; RODAY Setu, US; ROEPER Stefanie, US; RONKIN Steven M., US; SAWANT Rupa, US; SHI Yi, US; SHRESTHA Muna, US; SPOSATO Marisa, US; STAVROPOULOS Kathy, US; SWETT Rebecca Jane, US; TANG Qing, US; TAPLEY Timothy Lewis, US; THOMSON Stephen, US; XU Jinwang, US; ZAKY Mariam, US; COTTRELL Kevin Michael, US
 (54) **Piroli triciclici condensati în calitate de modulatori ai alfa-1 antitripsinei**
Condensed tricyclic pyrroles as alpha-1 antitrypsin modulators
Конденсированные трициклические пирролы в качестве модуляторов альфа-1-антитрипсина

-
- (21) **e 2022 0325 (13) A1**
 (51) **Int.Cl.:** **E02F 3/88** (2006.01.01)
E02F 3/92 (2006.01.01)
 (96) 20800588.4, 2020.10.27
 (87) WO 2021/099074, 2021.05.27
 (31) 201916776; 202007660
 (32) 2019.11.18; 2020.05.22
 (33) GB; GB
 (71) HARWICH HAVEN AUTHORITY, GB
 (72) WARNER Jeremy David, GB
 (54) **Procedeu și dispozitiv de dragare**
Dredging method and apparatus
Драгирующий способ и аппарат

-
- (21) **e 2022 0326 (13) A1**
 (51) **Int.Cl.:** **A61K 31/433** (2006.01.01)
A61K 31/435 (2006.01.01)
A61K 31/4439 (2006.01.01)
 (96) 20804806.6, 2020.05.13
 (87) WO 2020/232156, 2020.11.19
 (31) 201962847519P
 (32) 2019.05.14
 (33) US
 (71) ARTHROSI THERAPEUTICS, INC., US
 (72) YAN Shunqi, US; YEH Litain, US; YAN Rongzi, US; SHEN Zancong, US

(54) **Compus pentru tratamentul gutei sau hiperuricemiei**
Compound for treating gout or hyperuricemia
Соединение для лечения подагры или гиперурикемии

(21) e 2022 0327 (13) A1

(51) **Int.Cl.:** **A61K 31/513** (2006.01.01)
A61K 31/03 (2006.01.01)
A61K 31/505 (2006.01.01)
C07C 25/02 (2006.01.01)
C07C 25/24 (2006.01.01)
C07D 247/02 (2006.01.01)

(96) 20805234.0, 2020.05.14

(87) WO 2020/232256, 2020.11.19

(31) 201962848114P

(32) 2019.05.15

(33) US

(71) CHEMOCENTRYX, INC., US

(72) FAN Pingchen, US; LANGE Christopher, US; MALI Venkat Reddy, US; MCMURTRIE Darren J., US; MALATHONG Viengkham, US; PUNNA Sreenivas, US; SINGH Rajinder, US; YANG Ju, US; ZENG Yibin, US; ZHANG Penglie, US

(54) **Compuși triarilici pentru tratamentul bolilor PD-L1**
Triaryl compounds for treatment of PD-L1 diseases
Триарильные соединения для лечения заболеваний PD-L1

(21) e 2022 0328 (13) A1

(51) **Int.Cl.:** **C07D 471/04** (2006.01.01)
A61K 31/437 (2006.01.01)
A61P 3/00 (2006.01.01)
A61P 17/00 (2006.01.01)
A61P 29/00 (2006.01.01)
A61P 11/00 (2006.01.01)

(96) 20805948.5, 2020.05.13

(87) WO 2020/228746, 2020.11.19

(31) PCT/CN2019/0865

(32) 2019.05.13

(33) WO

(71) NOVARTIS AG, CH

(72) WANG Xiaoyang, CN; KORDIKOWSKI Andreas, CH

(54) **Forme cristaline ale N-(5-(5-((1R,2S)-2-fluorociclopropil)-1,2,4-oxadiazol-3-il)-2-metilfenil)imidazo[1,2-a]piridin-3-carboxamidei**
Crystalline forms of N-(5-(5-((1R,2S)-2-fluorocyclopropyl)-1,2,4-oxadiazol-3-yl)-2-methylphenyl)imidazo[1,2-a]pyridine-3-carboxamide

Кристаллические формы N-(5-(5-((1R,2S)-2-фторциклопропил)-1,2,4-оксадиазол-3-ил)-2-метилфенил)имидазо[1,2-а]пиридин-3-карбоксамиды

(21) e 2022 0329 (13) A1

(51) **Int.Cl.:** **A61K 31/4155** (2006.01.01)
A61K 31/5355 (2006.01.01)
A61K 31/395 (2006.01.01)
C07D 413/14 (2006.01.01)
C07K 16/28 (2006.01.01)

(96) 20806609.2, 2020.05.14

(87) WO 2020/230091, 2020.11.19

(31) 201962847605P

(32) 2019.05.14

(33) US

(71) JANSSEN BIOTECH, INC., US

(72) LAQUERRE Sylvie, US; LORENZI Matthew, US; MOORES Sheri, US

(54) **Terapii combinate cu anticorpi bispecifici anti-EGFR/c-Met și inhibitori ai tirozinkinazei EGFR de generația a treia**
Combination therapies with bispecific anti-EGFR/c-Met antibodies and third generation EGFR tyrosine kinase inhibitors
Комбинированные терапии с биспецифическими антителами против EGFR/c-Met и ингибиторами тирозинкиназы EGFR третьего поколения

(21) e 2022 0330 (13) A1

(51) **Int.Cl.:** **C12Q 1/6883** (2018.01.01)
C12Q 1/6876 (2018.01.01)

(96) 20806755.3, 2020.05.13

(87) WO 2020/232125, 2020.11.19

(31) 201962847798P

(32) 2019.05.14

(33) US

(71) PROMETHEUS BIOSCIENCES, INC., US; CEDARS-SINAI MEDICAL CENTER, US

(72) KRUIDENIER Laurens, US; SABRIPOUR Mahyar, US; BILSBOROUGH Janine, US;

MCGOVERN Dermot P., US; LI Dalin, US

- (54) **Metode, sisteme și dispozitive de selectare a pacienților TL1A**
TL1A patient selection methods, systems, and devices
Методы, системы и устройства для отбора пациентов TL1A

-
- (21) **e 2022 0331 (13) A1**
 (51) **Int.Cl.:** **A61K 39/395** (2006.01.01)
A61K 45/00 (2006.01.01)
A61P 35/00 (2006.01.01)
A61K 9/127 (2006.01.01)
A61K 31/357 (2006.01.01)
 (96) 20847524.4, 2020.07.27
 (87) WO 2021/020336, 2021.02.04
 (31) 2019138041; 202016835719
 (32) 2019.07.26; 2020.03.31
 (33) JP; US
 (71) EISAI R&D MANAGEMENT CO., LTD., JP;
 ONO PHARMACEUTICAL CO., LTD., JP
 (72) SEMBA Taro, JP; FUNAHASHI Yasuhiro, JP;
 SUZUKI Takuya, JP
 (54) **Compoziție farmaceutică pentru tratamentul tumorilor**
Pharmaceutical composition for treating tumor
Фармацевтическая композиция для лечения опухолей

-
- (21) **e 2022 0332 (13) A1**
 (51) **Int.Cl.:** **A61K 38/17** (2006.01.01)
A61K 38/20 (2006.01.01)
A61K 39/395 (2006.01.01)
A61P 31/00 (2006.01.01)
A61P 35/00 (2006.01.01)
C07K 14/54 (2006.01.01)
C07K 14/715 (2006.01.01)
C07K 16/28 (2006.01.01)
 (96) 20727619.7, 2020.05.20
 (87) WO 2020/234387, 2020.11.26
 (31) 19175436; 19177064
 (32) 2019.05.20; 2019.05.28
 (33) EP; EP
 (71) CYTUNE PHARMA, FR
 (72) MOEBIUS Ulrich, DE; BÉCHARD David, FR;
 ADKINS Irena, CZ; PODZIMKOVÁ Nada, CZ
 (54) **Regimuri de dozare a agoniștilor IL-2/IL-15R β pentru tratamentul cancerului sau**

bolilor infecțioase

IL-2/IL-15R β agonist dosing regimens for treating cancer or infectious diseases
Режимы дозирования агонистов IL-2/IL-15R β для лечения рака или инфекционных заболеваний

-
- (21) **e 2022 0333 (13) A1**
 (51) **Int.Cl.:** **C09D 7/20** (2018.01.01)
C09D 15/00 (2006.01.01)
B05D 7/08 (2006.01.01)
C09D 4/00 (2006.01.01)
 (96) 20727957.1, 2020.05.19
 (87) WO 2020/234268, 2020.11.26
 (31) 102019113331
 (32) 2019.05.20
 (33) DE
 (71) BRILLUX GMBH & CO. KG, DE
 (72) HÖRSTING Ingo, DE; FRERICK Sebastian, DE; THIELE Kai, DE; WONTORA Beatrice, DE; BENDER Georg, DE
 (54) **Procedeu de acoperire a suprafeței**
Method for coating a surface
Способ покрытия поверхности

-
- (21) **e 2022 0334 (13) A1**
 (51) **Int.Cl.:** **C07D 211/02** (2006.01.01)
C07C 59/255 (2006.01.01)
C07D 211/98 (2006.01.01)
C07D 487/04 (2006.01.01)
A61K 31/519 (2006.01.01)
 (96) 20728439.9, 2020.05.20
 (87) WO 2020/234379, 2020.11.26
 (31) PCT/CN2019/0878
 (32) 2019.05.21
 (33) WO
 (71) JANSSEN PHARMACEUTICA NV, BE
 (72) PYE Philip James, US; HORVATH Andras, BE; LEFORT Laurent, NL; KAPTEIN Bernardus, NL; VERZIJJ Gerardus Karel Maria, NL; YUAN Yuanyuan, CN; SU Jinxiong, CN
 (54) **Procedee și intermediari pentru obținerea unui inhibitor al TKB**
Processes and intermediates for preparing a BTK inhibitor
Способы и промежуточные соединения для получения ингибитора БТК

- (21) e 2022 0335 (13) A1
 (51) Int.Cl.: C07D 487/04 (2006.01.01)
 A61K 31/519 (2006.01.01)
 (96) 20728440.7, 2020.05.20
 (87) WO 2020/234381, 2020.11.26
 (31) PCT/CN2019/0878
 (32) 2019.05.21
 (33) WO
 (71) JANSSEN PHARMACEUTICA NV, BE
 (72) PYE Philip James, US; HORVATH Andras, BE;
 CHEN Cheng Yi, US; YUAN Yuanyuan, CN;
 SU Jinxiong, CN; WANG Shuo, CN;
 WAGSCHAL Simon Albert, CH
 (54) **Procedee și intermediari pentru obținerea
 unui inhibitor al TKB**
**Processes and intermediates for preparing
 a BTK inhibitor**
**Способы и промежуточные соединения
 для получения ингибитора БТК**
-
- (21) e 2022 0336 (13) A1
 (51) Int.Cl.: A61K 39/395 (2006.01.01)
 A61P 25/02 (2006.01.01)
 (96) 20729653.4, 2020.05.21
 (87) WO 2020/234432, 2020.11.26
 (31) 201907153
 (32) 2019.05.21
 (33) GB
 (71) ARGEX BVBA, BE
 (72) BLANCHETOT Christophe, BE; BUDDING
 Kevin, NL; HACK Erik, NL; SILENCE Karen,
 BE; VAN DE WALLE Inge, BE; VAN DER POL
 Ludo, NL; BOROSS Peter, NL
 (54) **Antagoniști ai sistemului complement pen-
 tru utilizarea în metode de tratament al neu-
 ropatiilor paraproteinemice**
**Antagonists of the complement system for
 use in methods of treating paraproteinemic
 neuropathies**
**Антагонисты системы комплемента для
 применения в методах лечения пара-
 протеинемических невропатий**
-
- (21) e 2022 0337 (13) A1
 (51) Int.Cl.: A61K 47/68 (2017.01.01)
 (96) 20730922.0, 2020.05.19
 (87) WO 2020/236817, 2020.11.26
 (31) 201962850098P
 (32) 2019.05.20
 (33) US
 (71) NOVARTIS AG, CH; LES LABORATOIRES
 SERVIER, FR
 (72) BURGER Matthew T., US; CHANRION Maia,
 FR; COLLAND Frédéric, FR; CSEKEI Marton,
 HU; DELACOUR Lea, LU; DESOS Patrice, FR;
 GENESTE Olivier, FR; HENLIN Jean-Michel,
 FR; KOSTOVA Vesela, FR; KOTSCHY Andras,
 HU; MARAGNO Ana Leticia, FR; MCNEILL
 Eric, US; PALERMO Mark G., US;
 ROCCHETTI Francesca, FR; STARCK Jérôme,
 FR; YU Bing, US; ZHANG Qiang, US;
 PROSZENYÁK Ágnes, HU; SIPOS Szabolcs,
 HU; CHEN Zhuoliang, US; NAKAJIMA Katsu-
 masa, US; D'ALESSIO Joseph Anthony, US;
 BLANKENSHIP John William, US
 (54) **Conjugate anticorp-medicament inhibitor al
 Mcl-1 și procedee de utilizare**
**Mcl-1 inhibitor antibody-drug conjugates
 and methods of use**
**Конъюгаты антитело-лекарственное
 средство ингибитор Mcl-1 и способы
 применения**
-
- (21) e 2022 0338 (13) A1
 (51) Int.Cl.: A61K 31/4725 (2006.01.01)
 A61K 31/785 (2006.01.01)
 A61K 45/06 (2006.01.01)
 A61K 47/55 (2017.01.01)
 A61P 3/00 (2006.01.01)
 A61P 3/12 (2006.01.01)
 (96) 20730955.0, 2020.05.21
 (87) WO 2020/237096, 2020.11.26
 (31) 201962851099P; 201962852299P
 (32) 2019.05.21; 2019.05.23
 (33) US; US
 (71) ARDELYX, INC., US
 (72) KING Andrew, US
 (54) **Combinatie pentru reducerea fosfatului
 seric la un pacient**
**Combination for lowering serum phosphate
 in a patient**
**Комбинация для снижения сывороточ-
 ного фосфата у пациента**

- (21) **e 2022 0339** (13) **A1**
 (51) **Int.Cl.:** **C07D 215/36** (2006.01.01)
A61P 7/06 (2006.01.01)
A61K 31/4709 (2006.01.01)
 (96) 20731357.8, 2020.05.21
 (87) WO 2020/237047, 2020.11.26
 (31) 201962851344P
 (32) 2019.05.22
 (33) US
 (71) AGIOS PHARMACEUTICALS, INC., US
 (72) GROVE Lisa M., US
 (54) **Forme de sare cristaline ale N-(4-(4-(ciclopropilmetil)piperazin-1-carbonil)fenil)-chinolin-8-sulfonamidei**
Crystalline salt forms of N-(4-(4-(cyclopropylmethyl)piperazine-1-carbonyl)phenyl)quinoline-8-sulfonamide
Кристаллические солевые формы N-(4-(4-(циклопропилметил)пиперазин-1-карбонил)фенил)хинолин-8-сульфонамида
-
- (21) **e 2022 0340** (13) **A1**
 (51) **Int.Cl.:** **C07K 16/28** (2006.01.01)
 (96) 20732061.5, 2020.05.22
 (87) WO 2020/237173, 2020.11.26
 (31) 201962852039P
 (32) 2019.05.23
 (33) US
 (71) VELOSPIO INC., US
 (72) WATKINS Jeffrey D., US; JESSEN Katti, US; KO Mira, US; LANNUTTI Brian, US; VO Thanh-Trang, US; WATKINS J. Monty, US
 (54) **Molecule de legare bispecifică anti-ROR1/anti-CD3**
Anti-ROR1/anti-CD3 bispecific binding molecules
Биспецифические связывающие молекулы анти-ROR1/анти-CD3
-
- (21) **e 2022 0341** (13) **A1**
 (51) **Int.Cl.:** **A61K 48/00** (2006.01.01)
A61K 31/7088 (2006.01.01)
C12N 15/115 (2010.01.01)
C12N 15/64 (2006.01.01)
A61K 31/7105 (2006.01.01)
C07K 14/725 (2006.01.01)
C12N 15/85 (2006.01.01)
C12N 15/11 (2006.01.01)
-
- (96) 20732408.8, 2020.05.22
 (87) WO 2020/237227, 2020.11.26
 (31) 201962851548P; 201962857121P; PCT/US2019/0355; 201962943796P; 201962943779P; 202062972194P
 (32) 2019.05.22; 2019.06.04; 2019.06.05; 2019.12.04; 2019.12.04; 2020.02.10
 (33) US; US; WO; US; US; US
 (71) MASSACHUSETTS INSTITUTE OF TECHNOLOGY, US; ORNA THERAPEUTICS, INC., US
 (72) WESSELHOEFT Alexander, US; FUSE Shinichiro, US; GOODMAN Brian, US; HORHOTA Allen, US; SQUILLONI Raffaella, US; ANDERSON Daniel G., US
 (54) **Procedee și compoziții de ARN circular**
Circular RNA compositions and methods
Способы и композиции кольцевой РНК
-
- (21) **e 2022 0342** (13) **A1**
 (51) **Int.Cl.:** **A61K 47/68** (2017.01.01)
 (96) 20733328.7, 2020.05.19
 (87) WO 2020/236825, 2020.11.26
 (31) 201962850098P
 (32) 2019.05.20
 (33) US
 (71) NOVARTIS AG, CH; LES LABORATOIRES SERVIER, FR
 (72) BURGER Matthew T., US; CHANRION Maia, FR; COLLAND Frédéric, FR; CSEKEI Marton, HU; DELACOUR Lea, LU; DESOS Patrice, FR; GENESTE Olivier, FR; HENLIN Jean-Michel, FR; KOSTOVA Vesela, FR; KOTSCHY Andras, HU; MARAGNO Ana Leticia, FR; MCNEILL Eric, US; PALERMO Mark G., US; ROCCHETTI Francesca, FR; STARCK Jérôme, FR; YU Bing, US; ZHANG Qiang, US; PROSZENYÁK Ágnes, HU; SIPOS Szabolcs, HU; CHEN Zhuoliang, US; NAKAJIMA Katsumasa, US; D'ALESSIO Joseph Anthony, US
 (54) **Conjugate anticorp-medicament inhibitor al Mcl-1 și procedee de utilizare**
Mcl-1 inhibitor antibody-drug conjugates and methods of use
Конъюгаты антитело-лекарственное средство ингибитор Mcl-1 и способы применения
-

(21) **e 2022 0343 (13) A1**
 (51) **Int.Cl.: B65C 9/12** (2006.01.01)
 (96) 20742460.7, 2020.05.18
 (87) WO 2020/234747, 2020.11.26
 (31) 201900006999
 (32) 2019.05.20
 (33) IT
 (71) @INNOVOENO S.R.L., IT
 (72) DECORDI Alessandro, IT; GAMBAROTTI Cristian, IT; PEPE Gerardo, IT
 (54) **Aparat de etichetat**
Labelling apparatus
Этикетировочный аппарат

(21) **e 2022 0344 (13) A1**
 (51) **Int.Cl.: G01M 17/02** (2006.01.01)
 (96) 20743237.8, 2020.05.21
 (87) WO 2020/234819, 2020.11.26
 (31) 201900007172
 (32) 2019.05.23
 (33) IT
 (71) TEST INDUSTRY S.R.L., IT
 (72) SPEZZABALLI Daniel, IT
 (54) **Mașină de testare pentru roata autovehiculului**
Test machine for vehicle wheel
Испытательная машина для автомобильного колеса

(21) **e 2022 0345 (13) A1**
 (51) **Int.Cl.: C07K 14/705** (2006.01.01)
C07K 16/28 (2006.01.01)
G01N 33/569 (2006.01.01)
G01N 33/68 (2006.01.01)
 (96) 20808874.0, 2020.05.20
 (87) WO 2020/236875, 2020.11.26
 (31) 201962850172P
 (32) 2019.05.20
 (33) US
 (71) PANDION OPERATIONS, INC., US
 (72) HIGGINSON-SCOTT Nathan, US; VINEY Joanne L., US; OTIPOBY Kevin Lewis, US; VISWESWARAIAH Jyothsna, US; ALIOTO Salvatore, US; EDWARDS Lindsay J., US;

SAMPSON Erik, US; GLANVILLE Jacob, US; MAURER David, US; IVES Sarah, US; PETTUS Christina, US; SCHWIMMER Lauren, US
 (54) **Imunotoleranță țintită asupra MAdCAM**
MAdCAM targeted immunotolerance
Иммунотолерантность нацеленная на MAdCAM

(21) **e 2022 0346 (13) A1**
 (51) **Int.Cl.: C07D 401/06** (2006.01.01)
C07D 403/06 (2006.01.01)
A61K 31/4412 (2006.01.01)
 (96) 20809243.7, 2020.05.18
 (87) WO 2020/236692, 2020.11.26
 (31) 201962851269P
 (32) 2019.05.22
 (33) US
 (71) MERCK SHARP & DOHME CORP., US
 (72) CONVERSO Antonella, US; EL MARROUNI Abdellatif, US; FORSTER Ashley, US; FRIE Jessica L., US; HUNTER David N., US; WANG Cheng, US; WANG Deping, US
 (54) **Derivați de piridinonă în calitate de agenți citotoxici selectivi împotriva celulelor infectate cu HIV**
Pyridinone derivatives as selective cytotoxic agents against HIV infected cells
Производные пиридинона в качестве селективных цитотоксических агентов против ВИЧ-инфицированных клеток

(21) **e 2022 0347 (13) A1**
 (51) **Int.Cl.: A61P 1/04** (2006.01.01)
C07K 16/24 (2006.01.01)
C07K 16/28 (2006.01.01)
A61K 39/00 (2006.01.01)
A61K 39/395 (2006.01.01)
 (96) 20810270.7, 2020.05.21
 (87) WO 2020/234834, 2020.11.26
 (31) 201962851968P; 201962896205P
 (32) 2019.05.23; 2019.09.05
 (33) US; US
 (71) JANSSEN BIOTECH, INC., US
 (72) GERMINARO Matthew, US; O'BRIEN Christopher, US; PERRIGOUE Jacqueline, US

(54) **Metodă de tratament al bolilor inflamatorii intestinale cu terapie combinată cu anticorpi împotriva IL-23 și TNF-alfa**
Method of treating inflammatory bowel disease with a combination therapy of antibodies to IL-23 and TNF alpha
Метод лечения воспалительных заболеваний кишечника комбинированной терапией антителами к ИЛ-23 и ФНО-альфа

(21) **e 2022 0348 (13) A1**

(51) **Int.Cl.:** *C07K 16/28* (2006.01.01)
A61K 39/395 (2006.01.01)
A61P 35/00 (2006.01.01)

(96) 21153365.8, 2016.08.01

(97) 3865514, 2021.08.18

(31) 201562199930P; 201662290896P

(32) 2015.07.31; 2016.02.03

(33) US; US

(71) AMGEN RESEARCH (MUNICH) GMBH, DE

(72) RAUM Tobias, DE; KUFER Peter, DE; PENDZIALEK Jochen, DE; BLUEMEL Claudia, DE; DAHLHOFF Christoph, DE; HOFFMANN Patrick, DE; LUTTERBUENSE Ralf, DE; NAHRWOLD Elisabeth, DE

(54) **Construcții de anticorpi bispecifici care leagă DLL3 și CD3**

Bispecific antibody constructs binding DLL3 and CD3

Конструкции биспецифических антител, связывающие DLL3 и CD3

(21) **e 2022 0349 (13) A1**

(51) **Int.Cl.:** *E04F 15/02* (2006.01.01)
E04F 15/04 (2006.01.01)

(96) 21157284.7, 2021.02.16

(97) 3868976, 2021.08.25

(31) 202000003656

(32) 2020.02.21

(33) IT

(71) ITLAS S.R.L., IT

(72) DEI TOS Patrizio, IT

(54) **Parchet, kit și procedeu de montare și demontare**

Parquet, kit and method of assembly and disassembly

Паркет, комплект и способ сборки и разборки

(21) **e 2022 0350 (13) A1**

(51) **Int.Cl.:** *C07D 213/71* (2006.01.01)

C07D 215/36 (2006.01.01)

C07D 231/56 (2006.01.01)

C07D 401/12 (2006.01.01)

C07D 235/28 (2006.01.01)

C07D 471/04 (2006.01.01)

C07D 213/64 (2006.01.01)

C07C 311/45 (2006.01.01)

A61P 11/00 (2006.01.01)

A61K 31/4709 (2006.01.01)

(96) 21164249.1, 2018.09.13

(97) 3865474, 2021.08.18

(31) 201762558430P; 201762608846P

(32) 2017.09.14; 2017.12.21

(33) US; US

(71) ABBVIE GLOBAL ENTERPRISES LTD., BM; GALAPAGOS N.V., BE

(72) ALTENBACH Robert J, US; BOGDAN Andrew, US; COUTY Sylvain, FR; DESROY Nicolas, FR; GFESSER Gregory A., US; HOUSSEMAN Christopher Gaëtan, FR; KYM Philip R., US; LIU Bo, US; MALAGU Karine Fabienne, GB; MERAYO MERAYO Nuria, FR; PICOLET Olivier Laurent, FR; PIZZONERO Mathieu Rafaël, FR; SEARLE Xenia B., US; VAN DER PLAS Steven Emiel, BE; WANG Xueqing, US; YEUNG Ming C., US; MAI Thi Thu Trang, FR

(54) **Modulatori ai proteinei reglatoare transmembranare a fibrozei chistice și procedee de utilizare**

Modulators of the cystic fibrosis transmembrane conductance regulator protein and methods of use

Модуляторы трансмембранного регуляторного белка муковисцидоза и способы применения

(21) **e 2022 0351 (13) A1**

(51) **Int.Cl.:** *A61K 38/24* (2006.01.01)
A61P 15/08 (2006.01.01)

(96) 21196378.0, 2018.08.31

(97) 3973982, 2022.03.30

(31) 17189119

(32) 2017.09.01

(33) EP

(71) FERRING B.V., NL

(72) ARCE SAEZ Joan-Carles, DK; HELMGAARD Lisbeth, DK; KLEIN Bjarke Mirner, DK

(54) **Compoziție pentru stimularea ovariană controlată**
Composition for controlled ovarian stimulation
Композиция для контролируемой стимуляции яичников

(21) e 2022 0352 (13) A1

(51) **Int.Cl.:** C07D 471/04 (2006.01.01)
A61K 31/519 (2006.01.01)
A61K 31/53 (2006.01.01)

(96) 21199207.8, 2016.08.25

(97) 3974428, 2022.03.30

(31) 201562209941P; 15184011; 201662306233P

(32) 2015.08.26; 2015.09.07; 2016.03.10

(33) US; EP; US

(71) JANSSEN PHARMACEUTICA NV, BE

(72) WU Tongfei, BE; BREHMER Dirk, BE; BEKE Lijns, BE; BOECKX An, BE; DIELS Gaston Stanislas Marcella, BE; GILISSEN Ronaldus Arnoldus Hendrika Joseph, BE; LAWSON Edward Charles, US; PANDE Vineet, BE; PARADE Marcus Cornelis Bernardus Catharina, BE; SCHEPENS Wim Bert Griet, BE; THURING Johannes Wilhelmus John F., BE; VIELLEVOYE Marcel, BE; SUN Weimei, US; MEERPOEL Lieven, BE

(54) **Noi analogi nucleozidici substituiți cu un inel aromatic biciclic 6-6 pentru utilizare în calitate de inhibitori ai PRMT5**
Novel 6-6 bicyclic aromatic ring substituted nucleoside analogues for use as PRMT5 inhibitors
Новые нуклеозидные аналоги, замещенные 6-6 бициклическим ароматическим кольцом, для применения в качестве ингибиторов PRMT5

(21) e 2022 0353 (13) A1

(51) **Int.Cl.:** C07D 471/04 (2006.01.01)
A61K 31/519 (2006.01.01)
A61P 35/00 (2006.01.01)
C07D 475/00 (2006.01.01)
C07D 213/82 (2006.01.01)

(96) 21201361.9, 2018.05.21

(97) 3974429, 2022.03.30

(31) 201762509629P

(32) 2017.05.22

(33) US

(71) AMGEN INC., US

(72) LANMAN Brian Alan, US; CHEN Jian, US; REED Anthony B., US; CEE Victor J., US; LIU Longbin, US; KOPECKY David John, US; LOPEZ Patricia, US; WURZ Ryan Paul, US; NGUYEN Thomas T., US; BOOKER Shon, US; NISHIMURA Nobuko, US; SHIN Youngsook, US; TAMAYO Nuria A., US; ALLEN John Gordon, US; ALLEN Jennifer Rebecca, US

(54) **Precursori ai inhibitorilor KRAS G12C**
Precursors of KRAS G12C inhibitors
Предшественники ингибиторов KRAS G12C

(21) e 2022 0354 (13) A1

(51) **Int.Cl.:** C07D 215/233 (2006.01.01)
A61K 31/47 (2006.01.01)
A61P 35/00 (2006.01.01)

(96) 19836340.0, 2019.12.12

(87) WO 2020/247019, 2020.12.10

(31) 201962856404P

(32) 2019.06.03

(33) US

(71) EXELIXIS, INC., US

(72) DEMORIN Frenel, US; SHAH Khalid, US; SHAKYA Sagar, US; WONG Peter, US; JOHNSON Courtney S., US; BEVILL Melanie Janelle, US; PARENT Stephan D., US

(54) **Forme de sare cristaline ale unui inhibitor al kinazei**
Crystalline salt forms of a kinase inhibitor
Кристаллические солевые формы ингибитора киназы

(21) e 2022 0355 (13) A1

(51) **Int.Cl.:** G06F 30/13 (2020.01.01)
G06F 30/10 (2020.01.01)
G06F 111/16 (2020.01.01)
G06F 111/04 (2020.01.01)
G06F 119/20 (2020.01.01)

(96) 20160289.3, 2020.02.29

(97) 3872673, 2021.09.01

(71) RAPP-KATZER, MARTIN, DE

(72) KATZER Stefanie, DE

(54) **Automatizarea creării modelelor bazate pe utilizator**
Automation of user-based model creation
Автоматизация создания пользовательских моделей

- (21) **e 2022 0356 (13) A1**
 (51) **Int.Cl.:** *E06B 11/08* (2006.01.01)
G07C 9/00 (2020.01.01)
 (96) 20174761.5, 2020.05.14
 (97) 3910157, 2021.11.17
 (71) MARAYA-HOLDING GMBH, DE
 (72) WETENDORF Ralf, DE
 (54) **Dispozitiv de trecere și procedeu de funcționare a acestuia**
Pass through device and method for operating same
Проходное устройство и способ его работы

- (21) **e 2022 0357 (13) A1**
 (51) **Int.Cl.:** *C07D 311/54* (2006.01.01)
A61K 31/64 (2006.01.01)
A61P 35/00 (2006.01.01)
C07D 333/34 (2006.01.01)
A61P 1/00 (2006.01.01)
A61P 1/04 (2006.01.01)
A61P 1/06 (2006.01.01)
A61P 1/16 (2006.01.01)
A61P 1/18 (2006.01.01)
A61P 3/00 (2006.01.01)
A61P 9/00 (2006.01.01)
A61P 11/00 (2006.01.01)
A61P 19/00 (2006.01.01)
C07D 295/096 (2006.01.01)
C07D 405/12 (2006.01.01)
C07D 417/12 (2006.01.01)
C07D 307/64 (2006.01.01)
C07D 277/36 (2006.01.01)
C07D 263/46 (2006.01.01)
C07D 213/71 (2006.01.01)
C07D 213/34 (2006.01.01)

- (96) 20208882.9, 2017.04.18
 (97) 3872070, 2021.09.01
 (31) 201662324081P; 201662324071P
 (32) 2016.04.18; 2016.04.18
 (33) US; US
 (71) NOVARTIS AG, CH
 (72) GLICK Gary, US; GHOSH Shomir, US; ROUSH William R., US
 (54) **Compuși și compoziții pentru tratarea stărilor asociate cu activitatea NLRP**
Compounds and compositions for treating conditions associated with NLRP activity
Соединения и композиции для лечения состояний, связанных с активностью NLRP

- (21) **e 2022 0358 (13) A1**
 (51) **Int.Cl.:** *A61K 9/20* (2006.01.01)
A61P 31/04 (2006.01.01)
A61P 31/10 (2006.01.01)
A61K 31/191 (2006.01.01)
A61K 31/365 (2006.01.01)
A61K 31/366 (2006.01.01)
 (96) 20715885.8, 2020.04.03
 (87) WO 2020/201515, 2020.10.08
 (31) 19167495
 (32) 2019.04.05
 (33) EP
 (71) GEDEA BIOTECH AB, SE
 (72) ELLERVIK Ulf, SE; MANNER Sophie, SE; STERNER Olov, SE; STREVENNS Helena, SE; LINDBERG Nils-Olof, SE; SÄFHOLM Annette, SE
 (54) **Formulare de tabletă vaginală**
Vaginal tablet formulation
Состав вагинальной таблетки

- (21) **e 2022 0359 (13) A1**
 (51) **Int.Cl.:** *C07K 16/24* (2006.01.01)
A61K 39/395 (2006.01.01)
A61P 37/06 (2006.01.01)
 (96) 20726553.9, 2020.05.11
 (87) WO 2020/245676, 2020.12.10
 (31) 201962856295P; 201962901304P; 201962924895P
 (32) 2019.06.03; 2019.09.17; 2019.10.23
 (33) US; US; US
 (71) JANSSEN BIOTECH, INC., US
 (72) HARRISON Diane D., US; HSIA Elizabeth C., US; KIM Lee-Lian, US; LO Kim Hung, US
 (54) **Compoziții de anticorpi anti-TNF și metode de tratament al artritei psoriazice**
Anti-TNF antibody compositions, and methods for the treatment of psoriatic arthritis
Композиции антител против TNF и методы лечения псориатического артрита

(21) e 2022 0360 (13) A1

- (51) **Int.Cl.:** *A61P 29/00* (2006.01.01)
A61P 35/00 (2006.01.01)
C07D 471/04 (2006.01.01)
C07D 487/04 (2006.01.01)
A61P 11/00 (2006.01.01)
A61K 31/437 (2006.01.01)
A61P 9/00 (2006.01.01)
A61P 37/00 (2006.01.01)

(96) 20728465.4, 2020.05.25

(87) WO 2020/239658, 2020.12.03

(31) 201907616

(32) 2019.05.29

(33) GB

(71) GALAPAGOS N.V., BE

(72) ALVEY Luke Jonathan, FR; BUCHER Denis, CH; DESROY Nicolas, FR; JARY H el ene Marie, FR; PEIXOTO Christophe, FR; TEMAL-LAIB Taoues, FR; TIRERA Arynata, FR; BONNATERRE Florence Marie-Emilie, FR; DUTHION B eranger, FR

(54) **Noi compu i  i compozi ii farmaceutice ale acestora pentru tratamentul bolilor**
Novel compounds and pharmaceutical compositions thereof for the treatment of diseases

Новые соединения и их фармацевтические композиции для лечения заболеваний

(21) e 2022 0361 (13) A1

- (51) **Int.Cl.:** *C07D 471/04* (2006.01.01)
C07D 475/00 (2006.01.01)
C07D 475/02 (2006.01.01)
C07D 475/06 (2006.01.01)
A61P 11/06 (2006.01.01)
A61P 11/14 (2006.01.01)
A61K 31/519 (2006.01.01)

(96) 20728500.8, 2020.05.28

(87) WO 2020/239953, 2020.12.03

(31) 19177610; 19201165

(32) 2019.05.31; 2019.10.02

(33) EP; EP

(71) CHIESI FARMACEUTICI S.P.A., IT

(72) BRUNO Paolo, IT; BIAGETTI Matteo, IT; FIORELLI Claudio, IT; BAKER-GLENN Charles, IT; VAN DE PO EL Herv e, IT; PENROSE Stephen David, IT; LANARO Roberta, IT

(54) **Deriva i de piridopirimidine  n calitate de inhibitori ai P2X3**

Pyridopyrimidines derivatives as P2X3 inhibitors

Производные пиридопиримидинов в качестве ингибиторов P2X3

(21) e 2022 0362 (13) A1

- (51) **Int.Cl.:** *A61P 11/00* (2006.01.01)
A61P 11/14 (2006.01.01)
C07D 239/94 (2006.01.01)
C07D 401/12 (2006.01.01)
C07D 403/12 (2006.01.01)
C07D 405/12 (2006.01.01)
C07D 409/12 (2006.01.01)
C07D 413/04 (2006.01.01)
C07D 413/12 (2006.01.01)
C07D 413/14 (2006.01.01)
C07D 417/12 (2006.01.01)
C07D 487/04 (2006.01.01)
A61K 31/517 (2006.01.01)
A61K 31/519 (2006.01.01)
A61K 31/535 (2006.01.01)
A61K 31/537 (2006.01.01)

(96) 20728765.7, 2020.05.28

(87) WO 2020/239951, 2020.12.03

(31) 19177604; 19201168

(32) 2019.05.31; 2019.10.02

(33) EP; EP

(71) CHIESI FARMACEUTICI S.P.A., IT

(72) BRUNO Paolo, IT; BIAGETTI Matteo, IT; FIORELLI Claudio, IT; PIZZIRANI Daniela, IT; PALA Daniele, IT; RONCHI Paolo, IT; BAKER-GLENN Charles, IT; VAN DE PO EL Herv e, IT; HIRST Kim Louise, IT

(54) **Deriva i de aminochinazolin   n calitate de inhibitori ai P2X3**

Amino quinazoline derivatives as P2X3 inhibitors

Производные аминохиназолина в качестве ингибиторов P2X3

(21) e 2022 0363 (13) A1

- (51) **Int.Cl.:** *A61P 11/00* (2006.01.01)
A61P 11/14 (2006.01.01)
C07D 239/94 (2006.01.01)
C07D 401/12 (2006.01.01)
C07D 403/12 (2006.01.01)
C07D 405/12 (2006.01.01)
C07D 409/12 (2006.01.01)
C07D 413/04 (2006.01.01)
C07D 413/12 (2006.01.01)
C07D 413/14 (2006.01.01)
C07D 417/12 (2006.01.01)

- C07D 487/04** (2006.01.01)
A61K 31/517 (2006.01.01)
A61K 31/519 (2006.01.01)
A61K 31/5355 (2006.01.01)
A61K 31/5377 (2006.01.01)
- (96) 20728766.5, 2020.05.28
(87) WO 2020/239952, 2020.12.03
(31) 19177604; 19201168
(32) 2019.05.31; 2019.10.02
(33) EP; EP
(71) CHIESI FARMACEUTICI S.P.A., IT
(72) BRUNO Paolo, IT; BIAGETTI Matteo, IT; FIORELLI Claudio, IT; PIZZIRANI Daniela, IT; PALA Daniele, IT; RONCHI Paolo, IT; BAKER-GLENN Charles, IT; VAN DE POËL Hervè, IT; HIRST Kim Louise, IT; GUARIENTO Sara, IT
- (54) **Derivați de aminochinazolină în calitate de inhibitori ai P2X3**
Amino quinazoline derivatives as P2X3 inhibitors
Производные аминохиназолина в качестве ингибиторов P2X3
-
- (21) **e 2022 0364** (13) **A1**
(51) **Int.Cl.:** **A61P 19/02** (2006.01.01)
A61K 9/00 (2006.01.01)
A61K 31/4402 (2006.01.01)
A61K 31/4706 (2006.01.01)
A61K 31/519 (2006.01.01)
C07K 16/24 (2006.01.01)
A61K 39/00 (2006.01.01)
- (96) 20729180.8, 2020.05.11
(87) WO 2020/245677, 2020.12.10
(31) 201962856300P; 201962924839P
(32) 2019.06.03; 2019.10.23
(33) US; US
(71) JANSSEN BIOTECH, INC., US
(72) HARRISON Diane D., US; HSIA Elizabeth C., US; KIM Lee-Lian, US; LO Kim Hung, US
- (54) **Anticorpi anti-TNF, compoziții și metode de tratament al spondilitei anchilozante active**
Anti-TNF antibodies, compositions, and methods for the treatment of active ankylosing spondylitis
Антитела против TNF, композиции и методы лечения активного анкилозирующего спондилита
-
- (21) **e 2022 0365** (13) **A1**
(51) **Int.Cl.:** **C07K 16/28** (2006.01.01)
A61P 35/00 (2006.01.01)
A61K 39/00 (2006.01.01)
- (96) 20729226.9, 2020.05.27
(87) WO 2020/240434, 2020.12.03
(31) 201962853488P
(32) 2019.05.28
(33) US
(71) JANSSEN BIOTECH, INC., US
(72) STREIT Michael, US
- (54) **Procedeu de asigurare a administrării sigure a anticorpului anti-CD40**
Method of providing safe administration of an anti-CD40 antibody
Способ обеспечения безопасного введения анти-CD40-антитела
-
- (21) **e 2022 0366** (13) **A1**
(51) **Int.Cl.:** **A61H 1/02** (2006.01.01)
A61H 3/00 (2006.01.01)
B25J 9/00 (2006.01.01)
B25J 19/00 (2006.01.01)
- (96) 20729721.9, 2020.05.29
(87) WO 2020/245038, 2020.12.10
(31) 201900007848
(32) 2019.06.03
(33) IT
(71) POLITECNICO DI MILANO, IT
(72) AQUILANTE Lorenzo, IT; TABAGLIO Mattia, IT; RAMIREZ Daniele, IT; BRAGHIN Francesco, IT; PEDROCCHI Alessandra Laura Giulia, IT; GANDOLLA Marta, IT; DALLA GASPERINA Stefano, IT
- (54) **Dispozitiv de compensare a sarcinilor, în special a sarcinilor gravitaționale, aplicabile exoscheletelor**
Load compensation device, in particular of gravitational loads, applicable to exoskeletons
Устройство компенсации нагрузок, в частности гравитационных нагрузок, применимых к экзоскелетам
-

- (21) e 2022 0367 (13) A1
 (51) Int.Cl.: C07K 16/28 (2006.01.01)
 A61P 35/00 (2006.01.01)
 (96) 20731763.7, 2020.05.22
 (87) WO 2020/242919, 2020.12.03
 (31) 201962853816P
 (32) 2019.05.29
 (33) US
 (71) ELI LILLY AND COMPANY, US
 (72) FENG Yiqing, US; KUMAR Naresh, US; PAN-COOK James David, US; TRUHLAR Stephanie Marie, US; ZHAO Yang, US
 (54) **Molecule de legare a TIGIT și PD-1/TIGIT**
TIGIT and PD-1/TIGIT-binding molecules
TIGIT и PD-1/TIGIT-связывающие
молекулы
-
- (31) 201962852705P; 202063020927P
 (32) 2019.05.24; 2020.05.06
 (33) US; US
 (71) ASSEMBLY BIOSCIENCES, INC., US
 (72) ARNOLD Lee D., US; WONG George Koan, US; HENNE Kirk, US; HULVAT James Francis, US; KONAGURTHU Sanjay, US; MCINTOSH Ian Scott, US; WESSEL Matthew David, US; REYNOLDS Thomas, US; COLONNO Richard J., US; LOPATIN Uri A., US
 (54) **Compoziții farmaceutice pentru tratamentul VHB**
Pharmaceutical compositions for the treatment of HBV
Фармацевтические композиции для
лечения ВГВ

-
- (21) e 2022 0368 (13) A1
 (51) Int.Cl.: C07D 403/04 (2006.01.01)
 C07D 401/14 (2006.01.01)
 A01N 43/56 (2006.01.01)
 (96) 20732050.8, 2020.05.22
 (87) WO 2020/242946, 2020.12.03
 (31) 201962852971P
 (32) 2019.05.24
 (33) US
 (71) FMC CORPORATION, US
 (72) MORRIS James Alan, US; MCMAHON Travis Chandler, US; STEVENSON Thomas Martin, US; CAMPBELL Matthew James, US; NG Sean, US; RUSSELL Sally Elizabeth, US
 (54) **Pirolidinone substituite cu pirazol în calitate de erbicide**
Pyrazole-substituted pyrrolidinones as herbicides
Пиразолзамещенные пирролидиноны в качестве гербицидов
-
- (21) e 2022 0370 (13) A1
 (51) Int.Cl.: A61P 25/00 (2006.01.01)
 C07D 401/14 (2006.01.01)
 C07D 405/14 (2006.01.01)
 A61K 31/4545 (2006.01.01)
 (96) 20732078.9, 2020.05.24
 (87) WO 2020/243027, 2020.12.03
 (31) 201962852565P
 (32) 2019.05.24
 (33) US
 (71) SAGE THERAPEUTICS, INC., US
 (72) HOPPER Allen Taylor, US; MISCHKE Steven, US; LA Daniel, US
 (54) **Compuși, compoziții și procedee de utilizare**
Compounds, compositions, and methods of use
Соединения, композиции и способы применения

-
- (21) e 2022 0369 (13) A1
 (51) Int.Cl.: A61K 9/14 (2006.01.01)
 A61K 9/16 (2006.01.01)
 A61K 31/00 (2006.01.01)
 A61K 9/20 (2006.01.01)
 A61P 1/16 (2006.01.01)
 A61P 31/12 (2006.01.01)
 (96) 20732070.6, 2020.05.22
 (87) WO 2020/242999, 2020.12.03
-
- (21) e 2022 0371 (13) A1
 (51) Int.Cl.: C07K 14/315 (2006.01.01)
 A61K 48/00 (2006.01.01)
 C12N 7/00 (2006.01.01)
 (96) 20733099.4, 2020.05.22
 (87) WO 2020/242984, 2020.12.03
 (31) 201962852791P
 (32) 2019.05.24
 (33) US

- (71) REGENERON PHARMACEUTICALS, INC.,
US
- (72) SABIN Leah, US; KYRATSOS Christos, US;
MOLLER-TANK Sven, US
- (54) **Particule virale modificate și utilizările acestora**
Modified viral particles and uses thereof
Модифицированные вирусные частицы
и их применения

-
- (21) **e 2022 0372 (13) A1**
- (51) **Int.Cl.:** **C12N 15/867** (2006.01.01)
C07K 14/15 (2006.01.01)
A61P 35/00 (2006.01.01)
- (96) 20733114.1, 2020.05.27
- (87) WO 2020/243134, 2020.12.03
- (31) 201962853123P
- (32) 2019.05.27
- (33) US
- (71) IMMATICS US, INC., US
- (72) MATA Melinda, US; BULLIARD Yannick, US;
KALRA Mamta, US
- (54) **Vectori virali și utilizarea acestora în terapia celulară adoptivă**
Viral vectors and their use in adoptive cellular therapy
Вирусные векторы и их применение в
адоптивной клеточной терапии

-
- (21) **e 2022 0373 (13) A1**
- (51) **Int.Cl.:** **C12N 15/63** (2006.01.01)
C12N 15/67 (2006.01.01)
C12N 15/79 (2006.01.01)
- (96) 20733121.6, 2020.05.27
- (87) WO 2020/243164, 2020.12.03
- (31) 201962853637P
- (32) 2019.05.28
- (33) US
- (71) OCTANT, INC., US
- (72) CHAN Leon Yen-Lee, US; COOPER Aaron
Ross, US; CHAN Henry, US
- (54) **Sistem de releu de transcriere**
Transcriptional relay system
Транскрипционная релейная система

- (21) **e 2022 0374 (13) A1**
- (51) **Int.Cl.:** **C07D 401/10** (2006.01.01)
C07D 403/10 (2006.01.01)
C07D 413/10 (2006.01.01)
C07D 417/10 (2006.01.01)
C07D 487/04 (2006.01.01)
C07D 513/04 (2006.01.01)
A61K 31/4709 (2006.01.01)
A61K 31/5025 (2006.01.01)
A61K 31/519 (2006.01.01)
A61P 35/00 (2006.01.01)
- (96) 20733688.4, 2020.05.29
- (87) WO 2020/239999, 2020.12.03
- (31) 201962855144P; 201962907833P
- (32) 2019.05.31; 2019.09.30
- (33) US; US
- (71) JANSSEN PHARMACEUTICA NV, BE
- (72) BARBAY J. Kent, US; CHAI Wenyong, US; EC-
CLES Wendy, US; HACK Michael D., US;
HERRMANN Aaron T., US; JONES William M.,
US; KRAWCZUK Paul J., US; KREUTTER
Kevin D., US; LEBSACK Alec D., US; PIPPEL
Daniel J., US; ROVIRA Alexander R., US;
WOLIN Ronald L., US
- (54) **Inhibitori micromoleculari ai kinazei induc-
toare de NF-kB**
Small molecule inhibitors of NF-kB inducing
kinase
Низкомолекулярные ингибиторы NF-kB-
индуцирующей киназы

-
- (21) **e 2022 0375 (13) A1**
- (51) **Int.Cl.:** **A61P 19/02** (2006.01.01)
A61K 31/201 (2006.01.01)
A61K 31/231 (2006.01.01)
A61P 17/06 (2006.01.01)
A61P 1/02 (2006.01.01)
A61K 9/06 (2006.01.01)
- (96) 20742894.7, 2020.05.27
- (87) WO 2020/240438, 2020.12.03
- (31) 201900007326
- (32) 2019.05.27
- (33) IT
- (71) ALESCO S.R.L., IT; PHARMANUTRA S.P.A.,
IT
- (72) LACORTE Andrea, IT; TARANTINO Germano,
IT; BRILLI Elisa, IT

(54) **Compoziții care conțin acizi grași cetilați și utilizarea acestora în tratamentul artritei și afecțiunilor inflamatorii articulare**
Compositions comprising cetylated fatty acids and use thereof in the treatment of arthritis and joint inflammatory conditions
Композиции, содержащие цетилированные жирные кислоты, и их применение при лечении артрита и воспалительных состояний суставов

(21) **e 2022 0376 (13) A1**

(51) **Int.Cl.:** **A61K 31/23** (2006.01.01)
A61K 31/05 (2006.01.01)
A61K 31/231 (2006.01.01)
A61K 45/06 (2006.01.01)
A61K 47/44 (2017.01.01)
A61P 1/04 (2006.01.01)
A61P 1/16 (2006.01.01)
A61P 3/04 (2006.01.01)
A61P 3/10 (2006.01.01)

(96) 20742895.4, 2020.05.27

(87) WO 2020/240441, 2020.12.03

(31) 201900007329

(32) 2019.05.27

(33) IT

(71) ALESCO S.R.L., IT; PHARMANUTRA S.P.A., IT

(72) LACORTE Andrea, IT; TARANTINO Germano, IT; BRILLI Elisa, IT

(54) **Compoziții care conțin acizi grași cetilați pentru utilizare în tratamentul mucoasei gastrice, diabetului și nivelurilor ridicate de glucoză din sânge**

Compositions comprising cetylated fatty acids for use in the treatment of gastric mucosa, diabetes and high blood glucose levels

Композиции, содержащие цетилированные жирные кислоты, для применения при лечении слизистой оболочки желудка, диабета и высокого уровня глюкозы в крови

(21) **e 2022 0377 (13) A1**

(51) **Int.Cl.:** **C11C 1/08** (2006.01.01)
C11C 3/00 (2006.01.01)

(96) 20742897.0, 2020.05.27

(87) WO 2020/240443, 2020.12.03

(31) 201900007311

(32) 2019.05.27

(33) IT

(71) ALESCO S.R.L., IT; PHARMANUTRA S.P.A., IT

(72) LACORTE Andrea, IT; TARANTINO Germano, IT; BRILLI Elisa, IT

(54) **Procedeu de preparare a compoziției care conține acizi grași cetilați**

Method for preparing a composition comprising cetylated fatty acids

Способ приготовления композиции, содержащей цетилированные жирные кислоты

(21) **e 2022 0378 (13) A1**

(51) **Int.Cl.:** **C07D 471/14** (2006.01.01)
C07D 498/14 (2006.01.01)
A61K 31/551 (2006.01.01)
A61P 31/12 (2006.01.01)

(96) 20744199.9, 2020.05.27

(87) WO 2020/243135, 2020.12.03

(31) 19176933; 201962853533P;
PCT/CN2020/0857

(32) 2019.05.28; 2019.05.28; 2020.04.20

(33) EP; US; WO

(71) JANSSEN SCIENCES IRELAND UNLIMITED COMPANY, IE

(72) GROSSE Sandrine Céline, BE; DERATT Lindsey Graham, US; VANDYCK Koen, BE; RA-BOISSON Pierre Jean-Marie Bernard, BE; PI-ETERS Serge Maria Aloysius, BE; KESTELE-YN Bart Rudolf Romanie, BE; VERSCHUEREN Wim Gaston, BE; BERKE Jan Martin, BE; LE-COMTE Morgan Charles R., BE; MARTINEZ LAMENCA Carolina, BE; JONCKERS Tim Hugo Maria, BE; DENG Gang, CN; JIANG Yimin, CN; XU Yanping, CN; CHENG Zhanling, CN; HU Lili, BE; KUDUK Scott D., US

(54) **Derivați heterociclici condensați**
Fused heterocyclic derivatives

Конденсированные гетероциклические производные

- (21) **e 2022 0379 (13) A1**
- (51) **Int.Cl.: C12N 15/113 (2010.01.01)**
A61K 31/7105 (2006.01.01)
A61P 21/00 (2006.01.01)
- (96) 20746301.9, 2020.05.27
- (87) WO 2020/241903, 2020.12.03
- (31) 201962853373P; 202063025417P
- (32) 2019.05.28; 2020.05.15
- (33) US; US
- (71) ASTELLAS PHARMA INC., JP; MODALIS THERAPEUTICS CORPORATION, JP
- (72) YOSHIMI Eiji, JP; OE Tomoya, JP; YAMAGATA Tetsuya, US; CONNOLLY Keith M., US
- (54) **Metodă de tratament al distrofiei musculare prin țintirea genei DMPK**
Method for treating muscular dystrophy by targeting DMPK gene
Метод лечения мышечной дистрофии путем нацеливания на ген DMPK
-

FF4A Brevete de invenție acordate / Granted patents for invention / Предоставленные патенты на изобретения

Orice persoană interesată are dreptul să ceară revocarea în tot sau în parte a hotărârii de acordare a brevetului în termen de 6 luni de la data publicării mențiunii privind acordarea brevetului. Opoziția se face în scris și motivat la AGEPI, în baza motivelor prevăzute de art. 57 alin. (2) din Legea nr. 50/2008 privind protecția invențiilor.

Any person shall be entitled to request a full or partial revocation of any decision to grant a patent within 6 months as from the date of publication of the mention of the grant of the patent. The opposition shall be reasoned and filed in writing with AGEPI according to the provisions of Article 57(2) of the Law No. 50/2008 on the Protection of Inventions.

Любое лицо вправе подать в AGEPI мотивированное возражение о полном или частичном аннулировании решения о предоставлении патента в течение 6 месяцев с даты публикации сведений о предоставлении патента. Возражение подается в письменной форме на основании мотивов, предусмотренных в части (2) ст. 57 Закона № 50/2008 об охране изобретений.

- (11) **4802 (13) B1**
 (51) **Int. Cl.: A61K 31/454** (2006.01)
A61P 21/00 (2006.01)
A61P 17/06 (2006.01)
A61P 19/02 (2006.01)
A61P 29/00 (2006.01)

- (21) a 2021 0031
 (22) 2018.03.06
 (31) 2017131435
 (32) 2017.09.07
 (33) RU
 (62) a 2020 0027, 2018.03.06
 (85) 2020.04.06
 (86) PCT/RU2018/000135, 2018.03.06
 (87) WO 2019/050429 A1, 2019.03.14
 (71)(73) OBSHESTVO S OGRANICHENNOI OT-
 VETSTVENNOSTIYU "PHARMENTERPRIS-
 ES", RU
 (72) NEBOLSIN Vladimir, RU; RYDLOVSKAYA
 Anastasia, RU
 (74) LAZICOV Tatiana
 (54) **Utilizarea derivatului de glutaramidă pen-
 tru tratarea afecțiunilor, asociate cu activi-
 tatea aberantă a citokinelor**
 (57) Invenția se referă la medicină, în special la un
 medicament, care conține în calitate de com-
 ponent activ 1-(2-(1H-imidazol-4-il)etil) piperi-
 din-2,6-dionă:

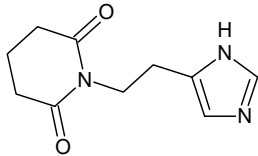

sau o sare, sau un solvat farmaceutic accep-
 tabil al acesteia.

Acest compus, precum și sărurile sale farma-
 ceutic acceptabile, sunt foarte eficiente în in-
 hibarea activității enzimei glutaminilciclază,
 care este implicată, în special, în procesele
 de modificare post-tranlațională a unor cito-
 kine.

Prezenta invenție se referă, de asemenea, la
 o metodă de prevenire și/sau de tratare a unei
 afecțiuni sau stări, asociate cu activitatea aber-
 rantă a fractalkinei și a proteinelor che-
 moattractante monocitare 1-4 (CCL2, CCL7,
 CCL8, CCL13) în organism, în care afecțiu-
 nea sau starea reprezintă psoriazis, cuprin-
 zând administrarea în organismul specificat a
 unei cantități terapeutic eficiente de compus,
 conform invenției.

Revendicări: 7

*
 * *

- (54) **Use of a glutarimide derivative to treat di-
 seases related to the aberrant activity of
 cytokines**

- (57) The invention relates to medicine, in particular
 to a medicament, including as an active in-
 gredient 1-(2-(1H-imidazol-4-yl)ethyl)piperidi-
 ne-2,6-dione:

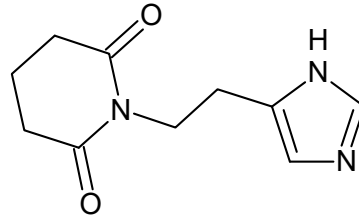

or a pharmaceutically acceptable salt or sol-
 vate thereof.

The present compound and pharmaceutically
 acceptable salts thereof are highly effective in
 inhibiting the activity of the glutaminyl cyclase
 enzyme, which is involved in particular in pro-
 cesses of post-translational modification of
 some cytokines.

The present invention also relates to a meth-
 od of preventing and/or treating a disease or
 condition associated with the aberrant activity
 of fractalkine and monocytic chemoattractant
 proteins 1-4 (CCL2, CCL7, CCL8, CCL13) in
 the body, wherein the disease or condition is
 psoriasis, including the introduction into the
 specified organism of a therapeutically effecti-
 ve amount of the compound, according to the
 invention.

Claims: 7

*
 * *

- (54) **Применение производного глутаримида
 для лечения заболеваний, связанных с
 aberrантной активностью цитокинов**
 (57) Изобретение относится к медицине, в
 частности к лекарственному средству,
 содержащему в качестве активного компо-
 нента 1-(2-(1H-имидазол-4-ил)этил)пипери-
 дин-2,6-диона

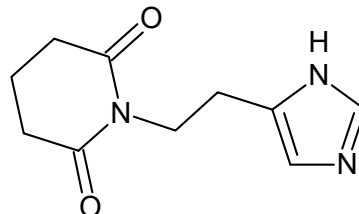

или его фармацевтически приемлемую
 соль, или сольват.

Данное соединение, а также его фарма-
 цевтически приемлемые соли, обладают
 высокой эффективностью в ингибировании
 активности фермента глутаминилциклазы,
 вовлеченной, в частности, в процессы
 посттрансляционной модификации некото-
 рых цитокинов.

Настоящее изобретение также относится к способу предотвращения и/или лечения состояния или заболевания, связанного с аберрантной активностью фракталкина и моноцитарных хемоаттрактантных белков 1-4 (CCL2, CCL7, CCL8, CCL13) в организме, при этом состояние или заболевание представляет псориаз, включающий введение в указанный организм терапевтически эффективного количества соединения, согласно изобретению.

П. формулы: 7

(11) **4803** (13) **B1**

(51) **Int. Cl.:** **C12N 1/14** (2006.01)
C12N 1/38 (2006.01)
C12R 1/77 (2006.01)
C07F 13/00 (2006.01)
C07D 403/14 (2006.01)

(21) a 2020 0003

(22) 2018.09.19

(62) a 2018 0082, 2018.09.19

(71)(73) INSTITUTUL DE MICROBIOLOGIE ŞI BIOTEHNOLOGIE, MD; INSTITUTUL DE FIZICĂ APLICATĂ, MD

(72) CILOCI Alexandra, MD; BACA Svetlana, MD; CLAPCO Steliana, MD; TIURINA Janetta, MD; LABLIUC Svetlana, MD; DVORNINA Elena, MD; BIVOL Cezara, MD; DARII Mariana, MD; KRAVŢOV Victor, MD

(54) **Aplicarea compusului coordinativ diaqua-nitrato-(2,4,6-tris(2-piridil)-s-triazină)-mangan(II) nitrat în calitate de stimulator al activităţii proteolitice la tulpina *Fusarium gibbosum* CNMN FD 12**

(57) Invenţia se referă la chimia coordinativă şi biotehnologie, în particular la un compus coordinativ al manganului(II) cu ligandul - 2,4,6-tris(2-piridil)-s-triazină, care posedă proprietăţi pronunţate de stimulator al sintezei proteazelor exocelulare la tulpina de fungi miceliali *Fusarium gibbosum* CNMN FD 12 şi poate găsi aplicare în calitate de stimulator în diferite procese biotehnologice.

Conform invenţiei, se revendică aplicarea compusului coordinativ diaqua-nitrato-(2,4,6-tris(2-piridil)-s-triazină)-mangan(II) nitrat cu formula $[Mn(NO_3)(tpt)(H_2O)_2](NO_3)$ în calitate de stimulator al activităţii proteolitice la tulpina *Fusarium gibbosum* CNMN FD 12.

Revendicări: 1

Figuri: 1

*
* *

(54) **Use of the coordination compound diaqua-nitrato-(2,4,6-tris(2-pyridyl)-s-triazine)-manganese(II) nitrate as a stimulator of proteolytic activity of *Fusarium gibbosum* CNMN FD 12 strain**

(57) The invention relates to coordination chemistry and biotechnology, in particular to a coordination compound of manganese(II) with a 2,4,6-tris(2-pyridyl)-s-triazine ligand, which has pronounced properties of a stimulator of the synthesis of exocellular protease of *Fusarium gibbosum* CNMN FD 12 mycelial fungi strain and can be used as a stimulator in various biotechnological processes.

According to the invention, the use of the coordination compound diaqua-nitrato-(2,4,6-tris(2-pyridyl)-s-triazine)-manganese(II) nitrate with the formula $[Mn(NO_3)(tpt)(H_2O)_2](NO_3)$ is claimed as a stimulator of proteolytic activity of *Fusarium gibbosum* CNMN FD 12 strain.

Claims: 1

Fig.: 1

*
* *

(54) **Применение координационного соединения диаква-нитрато-(2,4,6-трис(2-пиридил)-s-триазин)-марганца(II) нитрат в качестве стимулятора протеолитической активности штамма *Fusarium gibbosum* CNMN FD 12**

(57) Изобретение относится к координационной химии и биотехнологии, в частности к координационному соединению марганца(II) с 2,4,6-трис(2-пиридил)-s-триазиновым лигандом, которое обладает выраженными свойствами стимулятора синтеза внеклеточных протеаз штамма мицелиальных грибов *Fusarium gibbosum* CNMN FD 12 и может найти применение в качестве стимулятора в различных биотехнологических процессах.

Согласно изобретению, заявляется применение координационного соединения диаква-нитрато-(2,4,6-трис(2-пиридил)-s-триазин)-марганца(II) нитрат с формулой $[Mn(NO_3)(tpt)(H_2O)_2](NO_3)$ в качестве стимулятора протеолитической активности штамма *Fusarium gibbosum* CNMN FD 12.

П. формулы: 1

Фиг.: 1

FF9Y Brevete de invenție de scurtă durată acordate / Granted short-term patents for invention / Предоставленные краткосрочные патенты на изобретения

Orice persoana interesată are dreptul să ceară revocarea în tot sau în parte a hotărârii de acordare a brevetului în termen de 6 luni de la data publicării mențiunii privind acordarea brevetului. Opoziția se face în scris și motivată la AGEPI, în baza motivelor prevăzute de art. 57 alin. (2) din Legea nr. 50/2008 privind protecția invențiilor.

Odată cu publicarea mențiunii privind acordarea brevetului de invenție de scurtă durată documentele cererii sunt expuse în biblioteca AGEPI, accesibile publicului, și pot fi consultate direct sau se pot comanda copii, contra cost.

Any person is in right to request a full or partial revocation of any decision to grant a patent within 6 months as from the date of publication of the mention of granting the patent. The opposition shall be reasoned and filed in writing with AGEPI according to the provisions of Art. 57(2) of the Law No. 50/2008 on the Protection of Inventions.

At the same time with the publication of the mention of the decision to grant a short-term patent for invention, the application documents, are exposed in the AGEPI library, available to the public, and can be consulted directly or copies may be ordered for payment of an additional fee.

Любое лицо вправе подать в AGEPI мотивированное возражение о полном или частичном аннулировании решения о предоставлении патента в течение 6 месяцев с даты публикации сведений о предоставлении патента. Возражение подается в письменной форме на основании положений, предусмотренных в части (2) ст. 57 Закона № 50/2008 об охране изобретений.

Одновременно с публикацией сведений о предоставлении краткосрочного патента на изобретение производится выкладка документов заявки в библиотеке AGEPI, общедоступных для ознакомления, а за дополнительную плату могут быть заказаны их копии.

- (11) **1611** (13) Y
 (51) **Int. Cl.:** **A23K 10/30** (2016.01)
A23K 20/111 (2016.01)
A23K 50/90 (2016.01)
A23L 33/105 (2016.01)
C07C 61/39 (2006.01)
C07C 13/60 (2006.01)
 (21) s 2021 0069
 (22) 2021.07.30
 (71)(73) INSTITUTUL DE CHIMIE, MEC, MD;
 UNIVERSITATEA AGRARĂ DE STAT DIN
 MOLDOVA, MD; UNIVERSITATEA DE STAT
 DE MEDICINĂ ȘI FARMACIE "NICOLAE
 TESTEMIȚANU" DIN REPUBLICA
 MOLDOVA, MD
 (72) EREMIA Nicolae, MD; MACAEV Fliur, MD;
 KRASOČIKO Petru, BY; POGREBNOI
 Serghei, MD; ZNAGOVAN Alexandru, MD;
 NEICOVCENA Iulia, MD; COȘELEVA Olga,
 MD; EREMIA Igor, MD; SARÎ Andrei, MD
 (74) EREMIA Nicolae
 (54) **Procedeu de hrănire a albinelor**
 (57) Invenția se referă la apicultură, și anume la un
 procedeu de hrănire a albinelor.
 Procedeu, conform invenției, include hrănirea
 albinelor primăvara cu un amestec de sirop
 de zahăr de 50% și 1,0-3,0 mL/L de soluție
 apoasă ce conține acid dehidroabietinic 4,91
 g, KOH 1,08 g și apă distilată până la 200 ml,
 în cantitate de 1,0 L de amestec la o familie
 de albine, peste fiecare 7 zile, din aprilie până
 la culesul principal.
 Rezultatul invenției constă în sporirea puterii
 familiilor de albine, ponteii mătcilor, numărului
 de puiet căpăcit și a producției de miere.

Revendicări: 1

*
 * *

- (54) **Process for feeding bees**
 (57) The invention relates to apiculture, namely to
 a process for feeding bees.
 The process, according to the invention,
 includes feeding the bees in spring with a
 mixture of 50% sugar syrup and 1.0-3.0 mL/L
 of aqueous solution containing dehydroabietic
 acid 4.91 g, KOH 1.08 g and distilled water up
 to 200 mL, in an amount of 1.0 L of mixture
 per bee family, every 7 days, from April to the
 main honey flow.
 The result of the invention consists in
 increasing the strength of bee families, egg
 laying by queens, the number of capped
 brood and honey production.

Claims: 1

*
 * *

- (54) **Способ кормления пчел**
 (57) Изобретение относится к пчеловодству, а
 именно к способу кормления пчел.
 Способ, согласно изобретению, включает
 кормление пчел весной смесью 50%-ного
 сахарного сиропа и 1,0-3,0 мл/л водного
 раствора, содержащего дегидроабьетино-
 вую кислоту 4,91 г, KOH 1,08 г и
 дистиллированную воду до 200 мл, в
 количестве 1,0 л смеси на пчелиную
 семью, через каждые 7 дней, с апреля до
 главного медосбора.
 Результат изобретения состоит в
 повышении силы пчелиных семей,
 яйценоскости маток, количества печатного
 расплода и производства меда.

П. формулы: 1

- (11) **1612** (13) Y
 (51) **Int. Cl.:** **A23K 20/163** (2016.01)
A23K 10/30 (2016.01)
A23K 50/90 (2016.01)
A23L 33/125 (2016.01)
A23L 33/105 (2016.01)
C07H 13/10 (2006.01)
 (21) s 2021 0065
 (22) 2021.07.30
 (71)(73) UNIVERSITATEA AGRARĂ DE STAT DIN
 MOLDOVA, MD; INSTITUTUL DE CHIMIE AL
 MEC, MD; UNIVERSITATEA DE STAT DE
 MEDICINĂ ȘI FARMACIE "NICOLAE
 TESTEMIȚANU" DIN REPUBLICA
 MOLDOVA, MD
 (72) EREMIA Nicolae, MD; MACAEV Fliur, MD;
 KRASOČIKO Petru, BY; POGREBNOI
 Serghei, MD; ZNAGOVAN Alexandru, MD;
 NEICOVCENA Iulia, MD; COȘELEVA Olga,
 MD; SARÎ Nellea, MD; EREMIA Maria, MD
 (74) EREMIA Nicolae
 (54) **Procedeu de hrănire a albinelor**
 (57) Invenția se referă la apicultură, și anume la un
 procedeu de hrănire a albinelor.
 Procedeu, conform invenției, include hrănirea
 albinelor toamna cu un amestec de sirop de
 porumb invertit de 60% și 1,0-3,0 mL/L de
 soluție apoasă de 3% de rebaudiozida A, în
 cantitate de 2,0 L la o familie de albine și
 primăvara cu amestec de sirop de porumb
 invertit de 50% și 1,0-3,0 mL/L de soluție
 apoasă de 3% de rebaudiozida A, în cantitate
 de 1,0 L la o familie de albine, la fiecare 7-9
 zile, din aprilie până la culesul principal.
 Rezultatul invenției constă în creșterea
 imunității și rezistenței la iernare a albinelor,
 puterii familiilor de albine, ponteii mătcilor,

numărului de puiet căpăcit și sporirea producției de miere.

Revendicări: 1

*
* *

(54) **Process for feeding bees**

(57) The invention relates to apiculture, namely to a process for feeding bees.

The process, according to the invention, includes feeding the bees in autumn with a mixture of 60% inverted corn syrup and 1.0-3.0 mL/L of 3% aqueous solution of rebaudioside A, in an amount of 2.0 L per bee family and in spring with a mixture of 50% inverted corn syrup and 1.0-3.0 mL/L of 3% aqueous solution of rebaudioside A, in an amount of 1.0 L per bee family, every 7-9 days, from April to the main honey flow.

The result of the invention consists in increasing the immunity and winter hardiness of bees, the strength of bee families, egg laying by queens, the number of capped brood, and in increasing the honey production.

Claims: 1

*
* *

(54) **Способ кормления пчел**

(57) Изобретение относится к пчеловодству, а именно к способу кормления пчел.

Способ, согласно изобретению, включает кормление пчел осенью смесью 60%-ного инвертированного кукурузного сиропа и 1,0-3,0 мл/л 3%-ного водного раствора ребаудиозида А, в количестве 2,0 л на пчелиную семью и весной смесью 50%-ного инвертированного кукурузного сиропа и 1,0-3,0 мл/л 3%-ного водного раствора ребаудиозида А, в количестве 1,0 л на пчелиную семью, каждые 7-9 дней, с апреля до главного медосбора.

Результатом изобретения является повышение иммунитета и зимостойкости пчел, силы пчелиных семей, яйценоскости маток, количества печатного расплода и увеличение производства меда.

П. формулы: 1

A61K 36/9066 (2006.01)

A61K 36/9068 (2006.01)

A61P 3/10 (2006.01)

(21) s 2021 0061

(22) 2021.07.22

(71)(73) INSTITUȚIA PUBLICĂ INSTITUTUL DE FIZIOLOGIE ȘI SANOCREATOLOGIE AL MEC, MD

(72) MEREUȚĂ Ion, MD; CARAUȘ Vladimir, MD; STRUTINSCHI Tudor, MD; OJOVAN Vitalina, MD

(54) **Supliment alimentar fitoterapeutic cu activitate hipoglicemică**

(57) Invenția se referă la industria alimentară, sanocreatologie și medicină, în special la un supliment alimentar fitoterapeutic cu activitate hipoglicemică.

Suplimentul, conform invenției, conține, în % mas: extract uscat din coajă de fasole 24, extract uscat din frunze de armurariu 15, extract uscat din rădăcină de ghimbir 13, extract uscat din coajă de scorțișoară 13, extract uscat din frunze și rizomi de curcumă 12, extract uscat din rădăcină de cicoare 12 și extract uscat din frunze de dafin 11.

Revendicări: 1

*
* *

(54) **Phytotherapeutic food additive with hypoglycemic activity**

(57) The invention relates to the food industry, sanocreatology and medicine, in particular to a phytotherapeutic food additive with hypoglycemic activity.

The additive, according to the invention, comprises, in mass%: dry extract of bean peel 24, dry extract of holy thistle leaves 15, dry extract of ginger root 13, dry extract of cinnamon bark 13, dry extract of turmeric leaves and rhizomes 12, dry extract of chicory root 12 and dry extract of bay leaf 11.

Claims: 1

*
* *

(54) **Фитотерапевтическая пищевая добавка с гипогликемической активностью**

(57) Изобретение относится к пищевой промышленности, санокреатологии и медицине, в частности к фитотерапевтической пищевой добавке с гипогликемической активностью.

Добавка, согласно изобретению, содержит, в % масс: сухой экстракт кожуры фасоли 24, сухой экстракт листьев расторопши 15, сухой экстракт корня имбиря 13, сухой экстракт коры корицы 13, сухой экстракт листьев и корневищ куркумы 12, сухой

(11) **1613** (13) Y

(51) **Int. Cl.:** **A61K 36/00** (2006.01)

A61K 9/48 (2006.01)

A61K 36/28 (2006.01)

A61K 36/48 (2006.01)

A61K 36/54 (2006.01)

экстракт корня цикория 12 и сухой экстракт лаврового листа 11.

П. формулы: 1

(11) **1614** (13) Y

(51) **Int. Cl.:** **B65B 5/04** (2006.01)
B65B 11/54 (2006.01)
B65H 19/22 (2006.01)
B65H 45/02 (2006.01)

(21) s 2020 0134

(22) 2020.10.23

(71)(72)(73) NICOLAESCU Gheorghe, MD

(54) **Procedeu de înfășurare și ambalare a tapetelor late**

(57) Invenția se referă la domeniul de ambalare, și anume la un procedeu de înfășurare și ambalare a tapetelor late, cu ambalarea ulterioară a lor în containere pentru transportare sau depozitare.

Procedeu, conform invenției, constă în aceea că se pompează aerul în interiorul unui corp cilindric, care se execută din material flexibil gonflabil și de o lungime corespunzătoare lățimii tapetului, care urmează a fi înfășurat și ambalat, se fixează marginea tapetului de-a lungul corpului gonflat și se înfășoară manual cu obținerea ruloului cu înfășurări succesive suprapuse, se evacuează aerul din corp cu obținerea unei forme plate a corpului degonflat împreună cu ruloul cu înfășurări succesive suprapuse, care se aranjează în formă de zigzag și se ambalează în containere pentru transportare sau depozitare. La necesitate, se pompează aerul în interiorul corpului.

Revendicări: 3

Figuri: 4

*
* *

(54) **Process for winding and packaging wide wallpapers**

(57) The invention relates to the field of packaging, namely to a process for winding and packaging wide wallpapers in a container, with subsequent packaging thereof for transportation or storage.

The process, according to the invention, consists in that air is pumped inside a cylindrical body, which is made of flexible inflatable material and a length corresponding to the width of the wallpaper to be wound and packaged, the edge of the wallpaper is fixed along the inflated body and wound manually, obtaining a roll with successively overlapping

coils, the air is evacuated from the body to obtain a flat shape of the deflated body together with the roll with successively overlapped coils, which is placed in zigzag form and packaged in containers for transportation or storage. If necessary, air is pumped into the body.

Claims: 3

Fig.: 4

*
* *

(54) **Способ намотки и упаковки широких обоев**

(57) Изобретение относится к области упаковки, а именно к способу намотки и упаковки широких обоев в тару, с последующим их упаковыванием для транспортировки или хранения.

Способ, согласно изобретению, состоит в том что, нагнетается воздух внутри цилиндрического корпуса, который выполняется из гибкого надувного материала и длиной, соответствующей ширине обоев, которые следует намотать и упаковать, фиксируется край обоев вдоль надутого корпуса и наматывается вручную, с получением рулона с последовательно перекрывающимися обмотками, откачивается воздух из корпуса, с получением плоской формы спущенного корпуса вместе с рулоном с последовательно перекрывающимися обмотками, которая размещается зигзагообразно и упаковывается в контейнеры для транспортировки или хранения. При необходимости воздух закачивается внутрь корпуса.

П. формулы: 3

Фиг.: 4

(11) **1615** (13) Y

(51) **Int. Cl.:** **C23F 11/12** (2006.01)
C23F 11/08 (2006.01)
C23F 11/10 (2006.01)
C07C 55/14 (2006.01)
C07C 59/347 (2006.01)

(21) s 2021 0092

(22) 2021.11.05

(71)(73) INSTITUTUL DE CHIMIE AL MEC, MD;
INSTITUTUL DE FIZICĂ APLICATĂ AL MEC,
MD

(72) LOZAN Vasile, MD; PARȘUTIN Vladimir, MD;
COVALI Alexandr, MD; JOVMIR Tudor, MD

(74) JOVMIR Tudor

(54) **Procedeu de protecție a oțelului de coroziune în apă**

- (57) Invenția se referă la domeniul protecției metalelor împotriva coroziunii în apă și poate fi utilizată pentru inhibarea coroziunii în sisteme închise de conducte din oțel. Conform invenției, procedeul de protecție a oțelului de coroziune în apă constă în introducerea separată sau combinată în mediul apos, care este în contact cu suprafețele de oțel, a acidului adipic și a acidului α -cetoglutaric, respectiv în concentrații de 0,025...0,75 g/L și 0,05...0,75 g/L. Rezultatul tehnic al invenției constă în reducerea vitezei de coroziune de până la 40 de ori.

Revendicări: 1

*
* *

- (54) **Process for corrosion protection of steel in water**
- (57) The invention relates to the field of corrosion protection of metals in water and can be used to inhibit corrosion in closed steel pipeline systems. According to the invention, the process for corrosion protection of steel in water consists in separate or joint introduction of adipic acid and α -ketoglutaric acid into the aqueous medium in contact with steel surfaces, respectively, in concentrations of 0.025...0.75 g/L and 0.05...0.75 g/L. The technical result of the invention consists in reducing the corrosion rate up to 40 times.

Claims: 1

*
* *

- (54) **Способ защиты стали от коррозии в воде**
- (57) Изобретение относится к области защиты металлов от коррозии в воде и может быть использовано для ингибирования коррозии в замкнутых системах стальных трубопроводов. Согласно изобретению, способ защиты стали от коррозии в воде состоит в раздельном или совместном введении в водную среду, контактирующую со стальными поверхностями, адипиновой кислоты и α -кетоглутаровой кислоты, соответственно в концентрациях 0,025...0,75 г/л и 0,05...0,75 г/л. Технический результат изобретения состоит в снижении скорости коррозии до 40 раз.

П. формулы: 1

- (11) **1616 (13) Y**
- (51) **Int. Cl.: F03D 3/02** (2006.01)
- (21) s 2021 0047
- (22) 2021.06.08
- (71)(73) UNIVERSITATEA TEHNICĂ A MOLDOVEI, MD
- (72) DULGHERU Valeriu, MD; RABEI Ivan, MD; GUȚU Marin, MD
- (54) **Turbine eoliene cu ax vertical cu control al puterii**
- (57) Invenția se referă la dispozitive de conversie a energiei eoliene în energie electrică, în special la turbinele eoliene cu ax vertical cu control al puterii. Turbina eoliană, conform invenției, conține un turn-suport (1), pe o platformă (2) a căruia este instalat printr-un lagăr (3) un arbore rotitor vertical (4), un capăt al căruia este unit cu un generator cu magneți permanenți (5), iar celălalt capăt, prin intermediul unor bare (7) și unor bare tubulare (10), este unit cu pale înclinate (8), conform primei realizări, sau cu pale verticale, conform celei de-a doua realizare. Partea de jos a paletelor înclinate (8) sau paletelor verticale este unită rigid prin intermediul barelor (7) cu o bușă inferioară (6), fixată rigid pe arbore (4), iar partea de sus a paletelor înclinate (8) sau paletelor verticale este unită rigid prin intermediul barelor tubulare (10) cu o bușă superioară (9), instalată pe arbore (4). În interiorul barelor tubulare (10) sunt amplasate elemente inerțiale (11), unite prin intermediul unor elemente elastice (12) cu bușă superioară (9).

Revendicări: 2

Figuri: 6

*
* *

- (54) **Vertical axis wind turbines with power control**
- (57) The invention relates to wind energy-to-electrical energy conversion devices, in particular to vertical axis wind turbines with power control. The wind turbine, according to the invention, comprises a support tower (1), on the platform (2) of which is installed by means of a bearing (3) a vertical rotating shaft (4), one end of which is connected to a generator with permanent magnets (5), and the other end, by means of levers (7) and tubular levers (10), is connected to inclined blades (8), according to the first embodiment, or to vertical blades, according to the second embodiment. The lower part of the inclined blades (8) or vertical blades is rigidly connected by means of rods (7) to a lower bushing (6), rigidly fixed on the

shaft (4), and the upper part of the inclined blades (8) or vertical blades is rigidly connected by means of tubular rods (10) to an upper bushing (9), installed on the shaft (4). Inside the tubular rods (10) are placed inertial elements (11), connected by means of elastic elements (12) to the upper bushing (9).

Claims: 2

Fig.: 6

*
* *

(54) **Ветроурубины с вертикальной осью с контролем мощности**

(57) Изобретение относится к устройствам для конверсии энергии ветра в электрическую энергию, в частности к ветротурбинам с вертикальной осью с контролем мощности. Ветроурубина, согласно изобретению, содержит опорную башню (1), на платформе (2) которой установлен посредством подшипника (3) вертикальный вращающийся вал (4), один конец которого соединен с генератором с постоянными магнитами (5), а другой конец, посредством рычагов (7) и трубчатых рычагов (10), соединен с наклонными лопастями (8), согласно первому осуществлению, или с вертикальными лопастями, согласно второму осуществлению. Нижняя часть наклонных лопастей (8) или вертикальных лопастей жестко соединена посредством стержней (7) с нижней втулкой (6), жестко закрепленной на валу (4), а верхняя часть наклонных лопастей (8) или вертикальных лопастей жестко соединена посредством трубчатых стержней (10) с верхней втулкой (9), установленной на валу (4). Внутри трубчатых стержней (10) размещены инерционные элементы (11), соединенные посредством упругих элементов (12) с верхней втулкой (9).

П. формулы: 2

Фиг.: 6

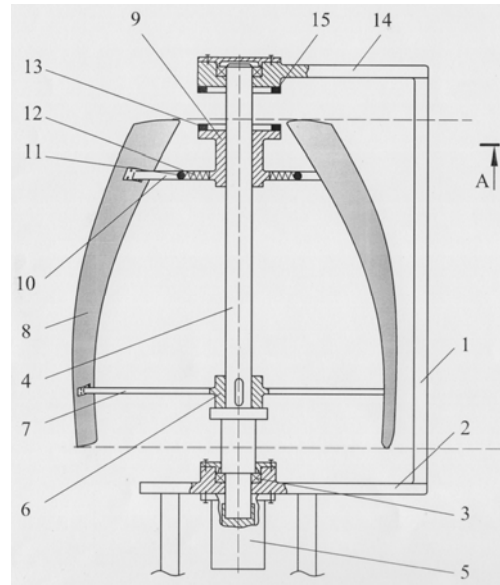

(11) 1617 (13) Y

(51) Int. Cl.: F24H 1/00 (2006.01)
H05B 6/00 (2006.01)
H05B 6/02 (2006.01)
H05B 6/10 (2006.01)

(21) s 2020 0005

(22) 2020.02.03

(71)(72)(73) ŢURCANU Adrian, MD

(54) **Încălzitor inductiv**

(57) Invenția se referă la dispozitivele electrotehnice pentru conversia energiei electrice în energie termică în sisteme hidraulice pentru majorarea temperaturii fluidelor, în special la încălzitoare inductive, și poate fi utilizată în calitate de încălzitor în flux continuu cu eficiență energetică înaltă în sistemele și instalațiile tehnologice, în care fluidului i se impun caracteristici tehnice specifice cu menținerea și reglarea exactă a acestora.

Încălzitorul inductiv, conform invenției, conține un corp (2) cu capace (1), în interiorul căruia este amplasată o bobină de inductanță (8), care constă din șapte spire ale unui tub de cupru, înfășurate pe un miez din material feromagnetic, care constă dintr-un cilindru exterior (7) și un cilindru interior (5). Pe suprafața exterioară a cilindrului interior (5) sunt executate tăieturi, cu formarea la asamblarea cilindrilor (7 și 5), a unui canal (6) pentru curgerea fluidului încălzit. Bobina de inductanță (8) este izolată de la miez prin intermediul unui element izolator (4). Din partea exterioară a bobinei de inductanță (8) sunt amplasate tole de oțel electrotehnic (9),

menținute distanțat de la bobina de inductanță (8) prin intermediul unor scuturi (3).

Revendicări: 1

Figuri: 3

*
* *

(54) **Inductive heater**

(57) The invention refers to electrotechnical devices for converting electrical energy into thermal energy in hydraulic systems in order to increase the temperature of fluids, in particular to inductive heaters, and can be used as a continuous-flow heater with high energy efficiency in technological systems and installations in which the fluid is imposed specific technical characteristics with their precise maintenance and regulation.

The inductive heater, according to the invention, comprises a body (2) with covers (1), inside which is placed an inductance coil (8), consisting of seven turns of a copper tube, wound on a core of ferromagnetic material, consisting of an outer cylinder (7) and an inner cylinder (5). On the outer surface of the inner cylinder (5) are made notches, with the formation during the assembly of the cylinders (7 and 5) of a heated liquid flow channel (6). The inductance coil (8) is isolated from the core by means of an insulating element (4). On the outer side of the inductance coil (8) are placed sheets of electrotechnical steel (9), kept away from the inductance coil (8) by means of shields (3).

Claims: 1

Fig.: 3

*
* *

(54) **Индуктивный нагреватель**

(57) Изобретение относится к электротехническим устройствам для преобразования электрической энергии в тепловую энергию в гидравлических системах для повышения температуры жидкостей, в частности к индуктивным нагревателям, и может быть использовано в качестве проточного нагревателя с высокой энергоэффективностью в технологических системах и установках, в которых жидкости задают определенные технические характеристики с поддержанием и их точным регулированием.

Индуктивный нагреватель, согласно изобретению, содержит корпус (2) с крышками (1), внутри которого расположена катушка индуктивности (8), состоящая из семи витков медной трубки, намотанных на

сердечник из ферромагнитного материала, состоящий из внешнего цилиндра (7) и внутреннего цилиндра (5). На внешней поверхности внутреннего цилиндра (5) выполнены надрезы, с образованием при сборке цилиндров (7 и 5), канала (6) для протекания нагреваемой жидкости. Катушка индуктивности (8) изолирована от сердечника посредством изолирующего элемента (4). С внешней стороны катушки индуктивности (8) расположены листы электротехнической стали (9), удерживаемые отдаленно от катушки индуктивности (8) посредством щитов (3).

П. формулы: 1

Фиг.: 3

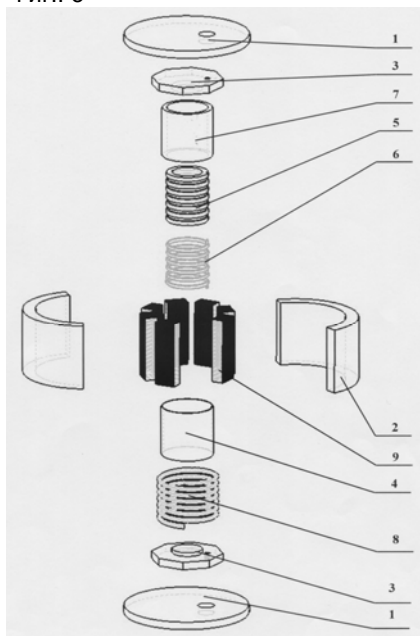

(11) **1618** (13) Y

(51) **Int. Cl.:** H01L 31/00 (2006.01)

(21) s 2020 0139

(22) 2020.10.27

(71)(73) INSTITUTUL DE INGINERIE ELECTRONICĂ ȘI NANOTEHNOLOGII ILEN "D. Ghițu", MD

(72) MORARI Vadim, MD; RUSU Emil, MD; URSACHI Veaceslav, MD; TIGHINEANU Ion, MD

(54) **Fotoreceptor de radiație ultravioletă**

(57) Invenția se referă la dispozitive fotoelectrice de recepție selectivă a radiației optice în domeniul ultraviolet (UV) al spectrului, confecționat în baza structurilor formate din filme oxidice cu bandă energetică largă.

Fotoreceptorul de radiație ultravioletă include un substrat semiconductor, pe care este depus un strat activ de absorbție a radiației incidente, un contact ohmic și/sau o barieră Schottky, depusă pe suprafața stratului activ. Totodată, stratul activ este compus din două componente, un film de absorbție cu compoziția $Zn_{1-x_1}Mg_{x_1}O$ și un film transparent cu compoziția $Zn_{1-x_2}Mg_{x_2}O$, unde x_1 și x_2 sunt definiți în descrierea invenției.

Revendicări: 1

Figuri: 7

*
* *

(54) **Ultraviolet radiation photodetector**

(57) The invention relates to photoelectric devices for selective reception of optical radiation in the ultraviolet (UV) range of the spectrum, made on the basis of structures, formed by oxide films with a wide energy range.

The ultraviolet radiation photodetector comprises a semiconductor substrate, on which is deposited an incident radiation absorbing active layer, an ohmic contact and/or a Schottky barrier, deposited on the surface of the active layer. At the same time, the active layer consists of two components,

an absorbing film with the composition $Zn_{1-x_1}Mg_{x_1}O$ and a transparent film with the composition $Zn_{1-x_2}Mg_{x_2}O$, where x_1 and x_2 are as defined in the description of the invention.

Claims: 1

Fig.: 7

*
* *

(54) **Фотоприемник ультрафиолетового излучения**

(57) Изобретение относится к фотоэлектрическим устройствам для селективного приема оптического излучения в ультрафиолетовом (УФ) диапазоне спектра, выполненных на основе структур, образованных оксидными пленками с широким диапазоном энергий.

Фотоприемник ультрафиолетового излучения включает полупроводниковую подложку, на которую нанесен активный слой поглощения падающего излучения, омический контакт и/или барьер Шоттки, нанесенный на поверхность активного слоя. При этом активный слой состоит из двух компонентов, поглощающей пленки с составом $Zn_{1-x_1}Mg_{x_1}O$ и прозрачной пленки с составом $Zn_{1-x_2}Mg_{x_2}O$, где x_1 и x_2 определены в описании изобретения.

П. формулы: 1

Фиг.: 7

**FG9A Publicarea traducerii fasciculului de
brevet european validat în Republica Moldova/
Publication of the translation of the European
patent specification validated
in the Republic of Moldova/
Публикация перевода описания
изобретения к европейскому патенту,
валидированному в Республике Молдова**

Brevetul european validat conferă aceleași drepturi ca și cele conferite de un brevet, în conformitate cu Legea nr. 50/2008 privind protecția invențiilor, de la data publicării de către OEB a mențiunii privind eliberarea brevetului.

The validated European patent shall confer as from the date of publication of the mention of the issuance of the patent by the EPO the same rights as would be conferred by a patent in accordance with the Law No. 50/2008 on the Protection of Inventions.

Bалидированный европейский патент предоставляет те же права, что и патент в соответствии с Законом № 50/2008 об охране изобретений, с даты публикации ЕПВ сведений о выдаче патента.

- (11) **MD/EP 3331891 (13) T2**
 (51) **Int.Cl.:** *C07F 9/6558* (2006.01.01)
A61K 31/713 (2006.01.01)
C07F 9/6561 (2006.01.01)
C07H 21/00 (2006.01.01)
A61K 31/7088 (2006.01.01)
- (21) e 2018 0593
 (96) 16767053.8, 2016.08.05
 (97) 3331891, 2018.06.13
 (80) EPB nr. 50/2021, 2021.12.15
 (87) WO 2017/024264, 2017.02.09
 (31) 201562201510P
 (32) 2015.08.05
 (33) US
 (71)(73) EISAI R&D MANAGEMENT CO., LTD., JP
 (72) ENDO Atsushi, US; YU Robert T., US; FANG Francis, US; CHOI Hyeong Wook, US; SHAN Mingde, US
 (74) CORCODEL Angela
 (54) **Procedeu de obținere a unui oligomer de fosforodiamidat substanțial diastereomeric pur, a unui oligomer de fosforodiamidat obținut printr-un astfel de procedeu și a unei compoziții farmaceutice care conține un astfel de oligomer de fosforodiamidat**
A method for preparing a substantially diastereomerically pure phosphorodiamidate oligomer, a phosphorodiamidate oligomer made by such a method and a pharmaceutical composition comprising such a phosphorodiamidate oligomer
Способ получения практически диастереомерно чистого олигомера фосфордиамидата, олигомера фосфордиамидата, полученного таким способом, и фармацевтической композиции, содержащей такой олигомер фосфордиамидата
- (57) Oferim nucleozide de morfolino fosforamidocloridat morfolino activate, pure din punct de vedere diastereomeric sau substanțial pure din punct de vedere diastereomeric, metode de preparare a acestora și metode de utilizare a acestora în cuplarea stereospecifică pentru sinteza stereospecifică a oligomerilor de morfolino fosforamidodiamidat (PMO) puri din punct de vedere diastereomeric.
- Revendicări: 7
 Figuri: 9
- *
* *
- (57) We provide diastereomerically pure or substantially diastereomerically pure activated phosphoramidochloridate morpholino nucleosides, methods of their preparation, and methods of their use in stereospecific coupling for stereospecific synthesis of diastereomerically pure phosphorodiamidate morpholino oligomers (PMOs).
- Claims: 7
 Fig.: 9
-
- (11) **MD/EP 3493849 (13) T2**
 (51) **Int.Cl.:** *A61K 31/166* (2006.01.01)
A61K 31/167 (2006.01.01)
A61K 45/06 (2006.01.01)
A61P 1/16 (2006.01.01)
- (21) e 2019 0671
 (96) 17793720.8, 2017.08.04
 (97) 3493849, 2019.06.12
 (80) EPB nr. 48/2021, 2021.12.01
 (87) WO 2018/025049, 2018.02.08
 (31) 201613535
 (32) 2016.08.05
 (33) GB
 (71)(73) EMERAMED LIMITED, IE
 (72) HALEY Boyd Eugene, US; KLINGBERG Ragnar Axel Theodor, SE
 (74) SOKOLOVA Sofia
 (54) **Utilizare nouă a N,N-bis-2-mercaptoetil izoftalamidă**
New use of N,N-bis-2-mercaptoethyl isophthalamide
Новое применение N,N-бис-2-меркаптоэтилизифталамида
- (57) Este furnizat compusul N,N-bis-2-mercaptoetil izoftalamidă (NBMI), sau o sare și/sau un derivat al acestuia acceptabile farmaceutic, pentru utilizare în tratamentul sau prevenirea toxicității paracetamolului. Astfel de compuși au o utilitate deosebită în tratamentul sau prevenirea insuficienței hepatice acute asociate cu toxicitatea paracetamolului.
- Revendicări: 4
 Figuri: 6
- *
* *

- (57) There is provided the compound N,N-bis-2-mercaptoethyl isophthalamide (NBMI), or a pharmaceutically-acceptable salt and/or derivative thereof, for use in the treatment or prevention of paracetamol toxicity. Such compounds have particular utility in the treatment or prevention of acute liver failure associated with paracetamol toxicity.

Claims: 4
Fig.: 6

celule recombinante care exprimă construcțiile care recunosc antigenul și compoziții farmaceutice care cuprind compușii invenției.

Revendicări: 19
Figuri: 44
Secvențe: 162

*
* *

- (57) The present invention pertains to antigen recognizing constructs against tumor associated antigens (MAGEA1). The invention in particular provides novel T cell receptor (TCR) based molecules which are selective and specific for the tumor expressed antigen of the invention. The TCR of the invention, and TAA binding fragments derived therefrom, are of use for the diagnosis, treatment and prevention of TAA expressing cancerous diseases. Further provided are nucleic acids encoding the antigen recognizing constructs of the invention, vectors comprising these nucleic acids, recombinant cells expressing the antigen recognizing constructs and pharmaceutical compositions comprising the compounds of the invention.

Claims: 19
Fig.: 44
Sequences: 162

(11) **MD/EP 3551221 (13) T2**

(51) **Int.Cl.: A61K 39/00 (2006.01.01)**
C07K 14/725 (2006.01.01)
C07K 14/47 (2006.01.01)

(21) e 2019 1170

(96) 17829609.1, 2017.12.07

(97) 3551221, 2019.10.16

(80) EPB nr. 45/2021, 2021.11.10

(87) WO 2018/104438, 2018.06.14

(31) 102016123847; 201662431588P

(32) 2016.12.08; 2016.12.08

(33) DE; US

(71)(73) IMMATICS BIOTECHNOLOGIES GMBH,
DE

(72) ALTEN Leonie, DE; BUNK Sebastian, DE;
MAURER Dominik, DE; WAGNER Claudia,
DE

(74) FOCȘA Valentin

(54) **Noi receptori de celule T și imunoterapie
cu utilizarea acestora**
**Novel T cell receptors and immune therapy
using the same**
**Новые Т-клеточные рецепторы и
иммунотерапия с их использованием**

- (57) Prezenta invenție se referă la construcții de recunoaștere a antigenului împotriva antigenilor asociați tumorii (MAGEA1). Invenția furnizează în special molecule noi bazate pe receptori de celule T (TCR) care sunt selective și specifice pentru antigenul exprimat de tumoare al invenției. TCR-ul invenției și fragmentele de legare la TAA derivate din acestea sunt utile pentru diagnosticarea, tratarea și prevenirea bolilor canceroase care exprimă TAA. Mai sunt furnizați acizi nucleici care codifică construcțiile care recunosc antigenul în conformitate cu invenția, vectori care cuprind acești acizi nucleici,

(11) **MD/EP 3570834 (13) T2**

(51) **Int.Cl.: A61K 31/437 (2006.01.01)**
A61K 31/519 (2006.01.01)
A61P 25/28 (2006.01.01)

(21) e 2019 1311

(96) 18702839.4, 2018.01.11

(97) 3570834, 2019.11.27

(80) EPB nr. 51/2021, 2021.12.22

(87) WO 2018/132531, 2018.07.19

(31) 201762445022P; 201762555298P

(32) 2017.01.11; 2017.09.07

(33) US; US

(71)(73) ALKERMES, INC., US

(72) FULLER Nathan Oliver, US; LOWE John A. III,
US

(74) SOKOLOVA Sofia

- (54) **Inhibitori biciclici ai histon deacetilazei**
Bicyclic inhibitors of histone deacetylase
Бициклические ингибиторы гистондеацетилазы
- (57) În acest document se furnizează compuși și săruri acceptabile farmaceutic ale acestora, și compoziții farmaceutice ale acestora, utile în tratamentul afecțiunilor asociate cu inhibarea HDAC (de exemplu, HDAC2).
- (57) Sunt prezentați compuși utili pentru tratamentul cancerului.

Revendicări: 8

*
* *

- (57) Provided herein are compounds and pharmaceutically acceptable salts thereof, and pharmaceutical compositions thereof, which are useful in the treatment of conditions associated with inhibition of HDAC (e.g., HDAC2).

Claims: 8

Revendicări: 20

Figuri: 13

Secvențe: 7

*
* *

- (57) Provided herein are compounds useful for the treatment of cancer.

Claims: 20

Fig.: 13

Sequences: 7

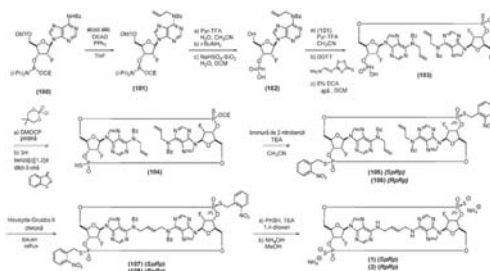

- (11) **MD/EP 3582853 (13) T2**

- (51) **Int.Cl.:** **A61P 31/04** (2006.01.01)
A61K 31/7084 (2006.01.01)
C07F 9/6527 (2006.01.01)
C07F 9/6574 (2006.01.01)
C07H 19/213 (2006.01.01)
A61P 37/04 (2006.01.01)

- (21) e 2020 0009
- (96) 18708032.0, 2018.02.17
- (97) 3582853, 2019.12.25
- (80) EPB nr. 46/2021, 2021.11.17
- (87) WO 2018/152450, 2018.08.23
- (31) 201762460562P; 201762479169P;
 201762551645P; 201762551647P;
 201762551668P
- (32) 2017.02.17; 2017.03.30; 2017.08.29;
 2017.08.29; 2017.08.29
- (33) US; US; US; US; US
- (71)(73) EISAI R&D MANAGEMENT CO., LTD., JP
- (72) KIM Dae-Shik, US; FANG Frank, US; ENDO Atsushi, US; CHOI Hyeong-Wook, US; HAO Ming-Hong, US; BAO Xingfeng, US; HUANG Kuan-Chun, US
- (74) CORCODEL Angela

- (54) **Compuși di-nucleotidici ciclici pentru tratamentul cancerului**
Cyclic di-nucleotides compounds for the treatment of cancer
Циклические динуклеотидные соединения для лечения рака

- (11) **MD/EP 3668513 (13) T2**

- (51) **Int.Cl.:** **A61K 31/5025** (2006.01.01)
C07D 513/14 (2006.01.01)
A61P 7/08 (2006.01.01)
A61P 7/06 (2006.01.01)
A61P 35/00 (2006.01.01)
A61P 3/10 (2006.01.01)

- (21) e 2020 0663
- (96) 18779068.8, 2018.08.15
- (97) 3668513, 2020.06.24
- (80) EPB nr. 45/2021, 2021.11.10
- (87) WO 2019/035864, 2019.02.21
- (31) PCT/CN2017/0974; 201862673526P;
 201862673533P
- (32) 2017.08.15; 2018.05.18; 2018.05.18
- (33) WO; US; US
- (71)(73) AGIOS PHARMACEUTICALS, INC., US
- (72) CIANCHETTA Giovanni, US; LIU Tao, US; PADYANA Anil Kumar, US; SUI Zhihua, US; CAI Zhenwei, CN; CUI Dawei, CN; JI Jingjing, CN

- (74) PARASCA Dumitru
 (54) **Activatori piruvat kinază pentru utilizare în tratarea tulburărilor de sânge**
Pyruvate kinase activators for use in treating blood disorders
Активаторы пируваткиназы для применения при заболеваниях крови
 (57) Sunt descrise aici metode de utilizare a compușilor cu Formula (I) pentru a modula activitatea PKM2 la un subiect. Acești compuși sunt reprezentați prin Formula (I):

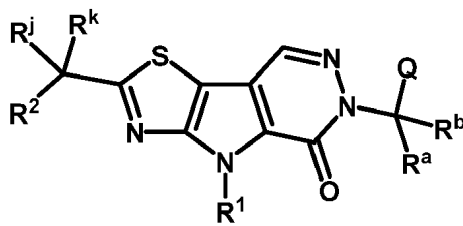

(I)

în care R¹, R², și R² sunt cum s-au definit în acest document.

Revendicări: 39
 Figuri: 2

*
 * *

- (57) Described herein are methods of using compounds of Formula (I) to modulate PKM2 activity in a subject. These compounds are represented by Formula (I):

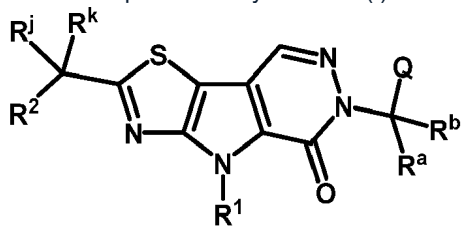

(I)

wherein R¹, R², L¹, and L² are as defined herein.

Claims: 39
 Fig.: 2

- (21) e 2020 0694
 (96) 19731027.9, 2019.05.22
 (97) 3672614, 2020.07.01
 (80) EPB nr. 40/2021, 2021.10.06
 (87) WO 2020/101740, 2020.05.22
 (31) 201962835430P; PCT/US2018/0616
 (32) 2019.04.17; 2018.11.16
 (33) US; WO
 (71)(73) CODIAK BIOSCIENCES, INC., US
 (72) DOOLEY Kevin P., US; HARRISON Rane A., US; XU Ke, US; HOUDE Damian J., US; HAUPT Sonya, US; KULMAN John D., US; WILLIAMS Douglas E., US; MCCONNELL Russell E., US; YOUNISS Madeleine, US

- (74) SOKOLOVA Sofia
 (54) **Veziule extracelulare modificate și utilizări ale acestora**
Engineered extracellular vesicles and uses thereof
Модифицированные внеклеточные везикулы и их применения

- (57) Prezenta dezvăluire se referă la exozomi terapeutici îmbogățiți la proteinele care sunt prezente în suprafața luminală a exozomilor. Prezenta dezvăluire furnizează metode de realizare a exozomilor îmbogățiți la proteinele care sunt prezente în suprafața luminală a exozomilor, o metodă de asociere a unei peptide sau proteine terapeutice la suprafața luminală a exozomilor, și o metodă de utilizare, de exemplu, metode de utilizare terapeutică sau pentru diagnosticare. Metodele de realizare necesită generarea de exozomi modificați la suprafața luminală care includ una sau mai multe dintre EV, de exemplu, proteine exozomice în concentrații mai mari decât cele observate la exozomii de tip sălbatic, o modificare sau un fragment al EV, de exemplu, o proteină exozomică, sau o proteină de fuziune a EV, de exemplu, o proteină exozomică, și o sarcină utilă, de exemplu, o moleculă activă biologic, cum ar fi o proteină terapeutică.

Revendicări: 15
 Figuri: 16
 Secvențe: 425

*
 * *

- (11) MD/EP 3672614 (13) T2
 (51) Int.Cl.: A61K 38/00 (2006.01.01)
 A61K 39/00 (2006.01.01)
 A61K 45/06 (2006.01.01)

(57) The present disclosure relates to therapeutic exosomes enriched in proteins that are present in the luminal surface of exosomes. The present disclosure provides methods of manufacturing exosomes enriched in proteins that are present in the luminal surface of exosomes, method of associating a therapeutic peptide or protein to the luminal surface of exosomes, and method of use, e.g., methods of therapeutic or diagnostic use. The methods of manufacture involve generating of luminal-surface-engineered exosomes that include one or more of the EV, e.g., exosome proteins at concentrations higher than those observed in wild type exosomes, a modification or a fragment of the EV, e.g., exosome protein, or a fusion protein of the EV, e.g., exosome protein, and a payload, e.g., biologically active molecule such as a therapeutic protein.

Claims: 15
Fig.: 16
Sequences: 425

(57) Prezenta cerere de brevet furnizează forme de sare de N-(4-(4-amino-7-(1-izobutirilpiperidin-4-il)pirolo[1,2-f][1,2,4]triazin-5-il)fenil)-1-izopropil-2,4-dioxo-3-(piridin-2-il)-1,2,3,4-tetrahidropirimidin-5-carboxamidă și N-(4-(amino-7-(1-izobutirilpiperidin-4-il)pirolo[1,2-f][1,2,4]triazin-5-il)fenil)-1-izopropil-2,4-dioxo-3-fenil-1,2,3,4-tetrahidropirimidin-5-carboxamidă, care sunt utile ca inhibitori de kinaze TAM, precum și procesele și intermediarii înrudite cu acestea.

Revendicări: 35
Figuri: 34
Secvențe: 1

*
* *

(57) The present application provides salt forms of N-(4-(4-Amino-7-(1-isobutylpiperidin-4-yl)pyrrolo[1,2-f][1,2,4]triazin-5-yl)phenyl)-1-isopropyl-2,4-dioxo-3-(pyridin-2-yl)-1,2,3,4-tetrahydropyrimidine-5-carboxamide (I) and N-(4-(4-Amino-7-(1-isobutylpiperidin-4-yl) pyrrolo[1,2-f][1,2,4]triazin-5-yl)phenyl)-1-isopropyl-2,4-dioxo-3-phenyl-1,2,3,4-tetrahydropyrimidine-5-carboxamide (II), which are useful as inhibitors of TAM kinases, as well as processes and intermediates related thereto.

Claims: 35
Fig.: 34
Sequences: 1

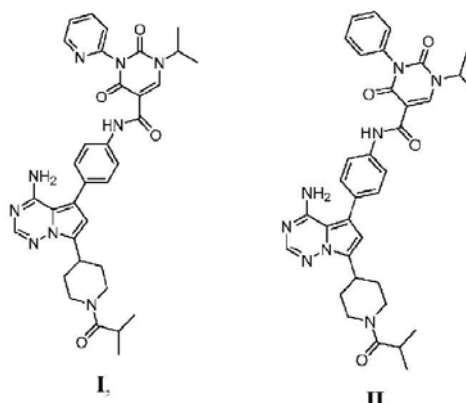

- (11) **MD/EP 3687996 (13) T2**
(51) **Int.Cl.:** **C07D 487/04** (2006.01.01)
A61P 35/00 (2006.01.01)
A61K 31/53 (2006.01.01)
- (21) e 2020 0803
(96) 18783341.3, 2018.09.26
(97) 3687996, 2020.08.05
(80) EPB nr. 44/2021, 2021.11.03
(87) WO 2019/067594, 2019.04.04
(31) 201762564070P; 201862714196P
(32) 2017.09.27; 2018.08.03
(33) US; US
(71)(73) INCYTE CORPORATION, US
(72) JIA Zhongjiang, US; WU Yongzhong, US; PAN Yongchun, US; ZHOU Jiacheng, US; LI Qun, US
(74) PARASCA Dumitru
(54) **Săruri de derivați de pirolotriazină utile ca inhibitori TAM**
Salts of pyrrolotriazine derivatives useful as TAM inhibitors
Соли производных пирролотриазина, полезные в качестве ингибиторов TAM

- (11) **MD/EP 3781171** (13) T2
- (51) **Int.Cl.:** **A61K 31/565** (2006.01.01)
A61K 31/55 (2006.01.01)
A61K 31/57 (2006.01.01)
A61K 31/585 (2006.01.01)
A61P 5/30 (2006.01.01)
- (21) e 2021 0174
- (96) 19722529.5, 2019.04.19
- (97) 3781171, 2021.02.24
- (80) EPB nr. 06/2022, 2022.02.09
- (87) WO 2019/202142, 2019.10.24
- (31) 18168234; 18174985; 19150421
- (32) 2018.04.19; 2018.05.30; 2019.01.04
- (33) EP; EP; EP
- (71)(73) ESTETRA SRL, BE
- (72) TAZIAUX Melanie, BE; RAUSIN Glwadys, BE; JOST Maud, BE; MAWET Marie, BE
- (74) SOKOLOVA Sofia
- (54) **Compuși și folosirea lor pentru atenuarea simptomelor asociate cu menopauza**
Compounds and their uses for alleviating menopause-associated symptoms
Соединения и их применения для облегчения симптомов, связанных с менопаузой
- (57) Invenția de față se referă la o terapie de înlocuire hormonală, la compușii asociați și la unitățile de ambalare asociate, pentru atenuarea simptomelor asociate cu menopauza, care este bazată pe administrarea la un mamifer femelă a unei componente cu estetrol la o doză zilnică specifică, opțional în combinație cu o componentă progestogenică. Terapia permite o eficacitate semnificativă, combinată cu un profil favorabil al efectelor secundare comparativ cu metodele disponibile în mod curent pentru atenuarea simptomelor asociate cu menopauza.
- Revendicări: 15
- *
* *
- (57) The present invention relates to a hormone replacement therapy, to the associated compounds and to the associated packaging units, for alleviating menopause-associated symptoms which is based on the administration to a female mammal of an estetrol component at a specific daily dose, optionally in combination with a progestogenic component. The therapy enjoys a statistically significant efficacy combined with a favourable profile for side effects compared

to currently available methods for alleviating menopause-associated symptoms.

Claims: 15

- (11) **MD/EP 3769753** (13) T2
- (51) **Int.Cl.:** **A61K 9/14** (2006.01.01)
C07J 31/00 (2006.01.01)
A61P 27/00 (2006.01.01)
A61K 31/56 (2006.01.01)
A61K 47/10 (2017.01.01)
A61K 47/02 (2006.01.01)
A61K 9/10 (2006.01.01)
- (21) e 2021 0297
- (96) 20186965.8, 2020.07.21
- (97) 3769753, 2021.01.27
- (80) EPB nr. 46/2021, 2021.11.17
- (31) 201962877599P; 201962942551P
- (32) 2019.07.23; 2019.12.02
- (33) US; US
- (71)(73) NICOX OPHTHALMICS, INC., US
- (72) BUKOWSKI Jean-Michel, FR; NADKARNI Akshay, US; BOYER José L., US; DUQUESROIX-CHAKROUN Brigitte, FR; NAVRATIL Tomas, US
- (74) SOKOLOVA Sofia
- (54) **Procedeu de preparare a suspensiilor de nanocristale de propionat de fluticazonă**
Forma A apoase oftalmice sterile
Process for the preparation of sterile ophthalmic aqueous fluticasone propionate Form A nanocrystals suspensions
Способ приготовления стерильных офтальмологических водных суспензий нанокристаллов флутиказона пропионата Формы А
- (57) Invenția de față se referă la un procedeu îmbunătățit de producere a nanosuspensiilor oftalmice apoase topice sterile de nanocristale de propionat de fluticazonă Forma A. Nanosuspensiile oftalmice sterile topice sunt folosite în tratamentul afecțiunilor inflamatorii ale ochiului cum ar fi blefarita, blefarita posterioară, disfuncția glandei Meibomiene și sindromul ochiului uscat prin administrarea topică a nanosuspensiei menționate pe pleoape, gene sau marginea pleoapelor.
- Revendicări: 23
- Figuri: 4
- *
* *

(57) The present invention relates to an improved process of manufacturing sterile topical ophthalmic aqueous nanosuspensions of nanocrystals of fluticasone propionate Form A. The sterile topical ophthalmic nanosuspensions are useful in the treatment of eye

inflammation conditions such as blepharitis, posterior blepharitis, Meibomian gland dysfunction and dry eye through topical administration of said nanosuspensions to eyelids, eyelashes and eyelid margin.

Claims: 23

Fig.: 4

FG4A Lista brevetelor de invenție eliberate

Se publică următoarele date: numărul curent, codul țării conform normei ST.3 OMPI, numărul brevetului, codul tipului de document conform normei ST.16 OMPI, indicii de clasificare conform CIB, numărul depozitului, data depozitului, numărul BOPI în care a fost publicată mențiunea privind acordarea brevetului

Nr. crt.	Cod ST. 3 OMPI	(11) Nr. brevet	(13) Cod ST. 16 OMPI	(51) Indicii de clasificare	(21) Nr. depozit	(22) Data depozit	(45) Nr. BOPI
1	MD	4767	C1	C10L 3/08 (2006.01) B09B 3/00 (2006.01) C02F 11/04 (2006.01) C02F 11/10 (2006.01) C02F 11/148 (2019.01) C02F 3/28 (2006.01) C02F 103/32 (2006.01) C02F 103/20 (2006.01) C05F 15/00 (2006.01)	a 2019 0055	2019.07.08	9/2021

FG9Y Lista brevetelor de invenție de scurtă durată eliberate

Se publică următoarele date: numărul curent, codul țării conform normei ST.3 OMPI, numărul brevetului, codul tipului de document conform normei ST.16 OMPI, indicii de clasificare conform CIB, numărul depozitului, data depozitului, numărul BOPI în care a fost publicată mențiunea privind acordarea brevetului

Nr. crt.	Cod ST. 3 OMPI	(11) Nr. brevet	(13) Cod ST. 16 OMPI	(51) Indicii de clasificare	(21) Nr. depozit	(22) Data depozit	(45) Nr. BOPI
1	MD	1563	Z	A21D 8/00 (2006.01) A21D 8/02 (2006.01) A21D 13/04 (2006.01) A21D 13/047 (2018.01)	s 2020 0129	2020.10.12	9/2021
2	MD	1564	Z	A23L 25/00 (2016.01) A23L 29/238 (2016.01) A23L 29/30 (2016.01)	s 2020 0147	2020.11.26	9/2021
3	MD	1565	Z	A41G 5/00 (2006.01) A41G 3/00 (2006.01) A45D 8/34 (2006.01)	s 2021 0007	2021.02.15	9/2021

II

Soiuri de plante / Plant varieties / Сорта растений

Protecția juridică a soiurilor de plante în Republica Moldova se asigură în temeiul Legii nr. 39/2008 privind protecția soiurilor de plante.

În conformitate cu această Lege, brevetele pentru soi de plantă sunt eliberate de AGEPI și certifică prioritatea și paternitatea amelioratorului și dreptul exclusiv al titularului de brevet asupra soiului.

Un soi este brevetabil dacă este nou, distinct, omogen și stabil și este desemnat printr-o denumire conformă cu prevederile Legii.

Cererea de brevet pentru soi de plantă se depune la AGEPI de către orice persoană care, conform art. 11 și 12 din Lege, dispune de dreptul de a solicita brevet, personal sau prin reprezentant și trebuie să îndeplinească cerințele prevăzute la art. 33 din Lege.

În prezenta Secțiune se publică date privind cererile de brevet pentru soi de plantă depuse, brevetele pentru soi de plantă acordate și brevetele pentru soi de plantă eliberate conform procedurii naționale.

Legal protection of plant varieties in the Republic of Moldova shall be afforded in with the Law No. 39/2008 on the Protection of Plant Varieties.

In accordance with this Law, variety patents shall be granted by AGEPI and shall certify the priority of the variety, the authorship of the breeder and the exclusive right of the patent owner in the variety. The plant variety shall be patentable where it is new, distinct, uniform and stable and shall be designated by a denomination in accordance with the provisions of the Law.

The variety patent application shall be filed with the AGEPI by any person who, according to Art. 11 and 12 of the Law, is entitled to apply for a patent, in person or through a representative, and shall fulfill the requirements specified in Art. 33 of the Law.

Data concerning the filed plant variety applications, granted plant variety patents and plant variety patents issued according to the national procedure are published in the present Section.

Правовая охрана сортов растений в Республике Молдова обеспечивается на основе Закона № 39/2008 об охране сортов растений.

В соответствии с этим Законом, патенты на сорта растений выдаются AGEPI и удостоверяют приоритет, авторство селекционера и исключительное право патентообладателя на сорт растения.

Сорт растения патентоспособен, если он является новым, отличимым, однородным и стабильным и обозначен наименованием в соответствии с требованиями Закона.

Заявка на патент на сорт растения подается в AGEPI любым лицом, которому согласно ст. 11 и 12 Закона принадлежит право на получение патента, лично или через представителя и должна содержать документы, предусмотренные в ст. 33 Закона.

В данном Разделе публикуются сведения о заявках на патенты на сорта растений, о предоставленных патентах на сорта растений и о выданных патентах на сорта растений согласно национальной процедуре.

**CODURILE OMPI PENTRU CODIFICAREA TITLURILOR INFORMAȚIILOR
REFERITOARE LA SOIURILE DE PLANTE PUBLICATE ÎN BULETINUL OFICIAL
DE PROPRIETATE INTELECTUALĂ CONFORM NORMEI ST. 17**

**WIPO CODES ON CODING OF HEADINGS OF ANNOUNCEMENTS CONCERNING
PLANT VARIETIES MADE IN THE OFFICIAL BULLETIN
OF INTELLECTUAL AL PROPERTY IN ACCORDANCE WITH THE STANDARD ST. 17**

**КОДЫ ВОИС ДЛЯ КОДИРОВАНИЯ ЗАГОЛОВКОВ ИНФОРМАЦИИ, ОТНОСЯЩЕЙСЯ
К СОРТАМ РАСТЕНИЙ, ПУБЛИКУЕМОЙ В ОФИЦИАЛЬНОМ БЮЛЛЕТЕНЕ
ИНТЕЛЛЕКТУАЛЬНОЙ СОБСТВЕННОСТИ В СООТВЕТСТВИИ СО СТАНДАРТОМ ST. 17**

- BZ9E** Cereri de brevet pentru soi de plantă publicate
Published plant variety patent applications
Опубликованные заявки на патент на сорт растения
- BA9E** Denumirile soiurilor
Variety denominations
Наименования сортов
- FF9E** Brevete pentru soi de plantă acordate
Granted plant variety patents
Предоставленные патенты на сорт растения
- FF9E** Lista brevetelor pentru soi de plantă acordate, aranjate în ordinea numerelor de brevete (anual)
Numerical index of granted plant variety patents (yearly)
Нумерационный указатель предоставленных патентов на сорт растения (годовой)
- FG9E** Brevete pentru soi de plantă eliberate
Issued plant variety patents
Выданные патенты на сорт растения
- FA9E** Lista cererilor de brevet pentru soi de plantă retrase
List of withdrawn plant variety patent applications
Перечень отозванных заявок на патент на сорт растения
- FC9E** Lista cererilor de brevet pentru soi de plantă respinse
List of rejected plant variety patent applications
Перечень отклоненных заявок на патент на сорт растения
- MC9E** Lista cererilor de brevet pentru soi de plantă anulate
List of nullited plant variety patent applications
Перечень аннулированных заявок на патент на сорт растения
- MM9E** Lista brevetelor pentru soi de plantă a căror valabilitate a încetat
List of invalid plant variety patents
Перечень патентов на сорт растения, действие которых прекращено
- HF9E** Lista brevetelor pentru soi de plantă revalidate
List of revalidated plant variety patents
Перечень восстановленных патентов на сорт растения

**BZ9E Cereri de brevet pentru
soi de plantă publicate /
Published plant variety patent applications /
Опубликованные заявки
на патент на сорт растения**

Publicarea în BOPI a cererilor de brevet pentru soi de plantă asigură solicitantului o protecție provizorie în condițiile prevăzute de art. 26 din Legea nr. 39/2008 privind protecția soiurilor de plante.

Materialele cererilor de brevet pentru soi de plantă, informațiile despre care sunt publicate în BOPI, se află în biblioteca AGEPI, accesibile publicului, și pot fi consultate sau se pot comanda copii, contra cost.

Conform art. 49 din Lege, după publicarea cererii orice persoană poate să prezinte la AGEPI obiecții referitor la denumirea soiului și la satisfacerea condițiilor de brevetabilitate, în condițiile stabilite în Lege.

Publication in BOPI of plant variety patent applications provides to the applicant a provisional protection under the terms of Article 26 of Law No. 39/2008 on the Protection of Plant Varieties.

Plant variety patent application materials, information on which are published in BOPI, are in the AGEPI library, accessible to the public, and can be consulted or copies can be ordered fee.

According to Article 49 of the Law, after the publication of the application any person may file with the AGEPI objections to the denomination of the variety and to the compliance with the requirements of patentability, under the terms established in the Law.

Публикация заявок на патент на сорт растения в BOPI обеспечивает заявителю временную охрану на условиях, предусмотренных ст. 26 Закона № 39/2008 об охране сортов растений.

Материалы заявок на патент на сорт растения, сведения о которых опубликованы в BOPI, находятся в библиотеке AGEPI, общедоступны для ознакомления, а за определенную плату могут быть заказаны их копии.

Согласно ст. 49 Закона после публикации заявки любое лицо вправе подать в AGEPI возражения в отношении наименования сорта, а также возражения относительно несоответствия условиям патентоспособности, предусмотренным Законом.

**BZ9E Cereri de brevet pentru soi de plantă publicate /
Published plant variety patent applications/
Опубликованные заявки на патент на сорт растения**

Se publică următoarele date: numărul curent, numărul depozitului, data depozitului, solicitantul, amelioratorul, denumirea comună (taxonul botanic), denumirea propusă a soiului, data publicării

Nr. crt.	Nr. depozit/ Data depozit	a. Solicitantul b. Amelioratorul	Denumirea comună (<i>Taxonul botanic</i>)	Denumirea propusă a soiului	Data publicării
No.	Application number/ Filing date	a. Applicant b. Breeder	Common name (<i>Botanical taxon</i>)	Proposed variety denomination	Date of publi- cation
№ п/п	Номер заявки/ Дата подачи	а. Заявитель b. Селекционер	Название вида (<i>Ботанический таксон</i>)	Предложенное наименование сорта	Дата публика- ции
1	2	3	4	5	6
1	v 2022 0001 / 2022.01.20	a. INSTITUTUL DE FITOTEHNIE "PORUMBENI", MD b. GRIBINCEA Vladimir, MD; PARTAS Eugenia, MD; MISTREȚ Silvia, MD; LEBEDIUC Gheorghe, MD	PORUMB (<i>Zea mays</i> L. ssp. <i>indentata</i>) Maize (<i>Zea mays</i> L. ssp. <i>indentata</i>) Кукуруза (<i>Zea mays</i> L. ssp. <i>indentata</i>)	MKG 7	2022.04.30
2	v 2022 0002 / 2022.01.20	a. INSTITUTUL DE FITOTEHNIE "PORUMBENI", MD b. GRIBINCEA Vladimir, MD; CIOBANU Valentin, MD; GUȚANU Constantin, MD; MICU Alexandru, MD; LEBEDIUC Gheorghe, MD; PARTAS Eugenia, MD; MISTREȚ Silvia, MD; SPÎNU Angela, MD; SPÎNU Alexei, MD; ROTARI Eugen, MD	PORUMB (<i>Zea mays</i> L. ssp. <i>indentata</i>) Maize (<i>Zea mays</i> L. ssp. <i>indentata</i>) Кукуруза (<i>Zea mays</i> L. ssp. <i>indentata</i>)	PORUMBENI 352	2022.04.30

FF9E Brevete pentru soi de plantă acordate / Granted plant variety patents / Предоставленные патенты на сорт растения

Orice hotărâre de acordare a brevetului pentru soi de plantă poate fi contestată de către o persoană, afectată de hotărârea respectivă în mod direct și personal.
Contestația motivată se depune la AGEPI în termen de 2 luni de la data publicării hotărârii.

Any decision to grant a plant variety patent may be appealed by a person directly and personally affected by that decision.
The reasoned appeal shall be lodged with the AGEPI within 2 months as from the date of publication of the decision.

Любое решение о выдаче патента на сорт растения может быть обжаловано лицом, которого данное решение касается и к которому оно имеет непосредственное и прямое отношение.
Мотивированный протест подается в AGEPI в течение двух месяцев с даты публикации решения.

FF9E Brevete pentru soi de plantă acordate

Granted plant variety patents

Предоставленные патенты на сорт растения

Se publică următoarele date: numărul curent, numărul depozitului, data depozitului, titularul, amelioratorul, denumirea comună (taxonul botanic), denumirea soiului, numărul brevetului, data acordării brevetului

Nr. crt.	Nr. depozit/ Data depozit	a. Titularul b. Amelioratorul	Denumirea comună (<i>Taxonul botanic</i>)	Denumirea soiului	Numărul de brevet/ Data acordării
No.	Application number/ Filing date	a. Holder b. Breeder	Common name (<i>Botanical taxon</i>)	Variety denomi- nation	Patent number /Date of grant
№ п/п	Номер заявки/ Дата подачи	a. Патентообладатель b. Селекционер	Название вида (<i>Ботанический таксон</i>)	Наименование сорта	Номер патента/ Дата предоставления патента
1	2	3	4	5	6
1	v 2020 0001 / 2020.01.13	a. INSTITUTUL DE FITOTEHNIE "PORUMBENI", MD b. CIOBANU Valentin, MD; GRIBINCEA Vladimir, MD; PARTAS Eugenia, MD; MATICIUC Vasile, MD; SPÎNU Alexei, MD; MICU Alexandru, MD; GUȚANU Constantin, MD; LEBEDIUC Gheorghe, MD; MISTREȚ Silvia, MD; SPÂNU Angela, MD	PORUMB (<i>Zea mays</i>) Maize (<i>Zea mays</i>) Кукуруза (<i>Zea mays</i>)	Porumbeni 390A	387 / 2022.04.30
2	v 2021 0010 / 2021.04.21	a. CONSORTIUM DEUTSCHER BAUMSCHULEN GmbH, DE b. FRANKEN-BEMBENEK Sabine, DE	PORTALTOI DE PRUNUS (<i>Prunus L.</i>) Prunus rootstock (<i>Prunus L.</i>) Подвой prunus (<i>Prunus L.</i>)	GI 14813	388 / 2022.04.30
3	v 2020 0028 / 2020.11.06	a. BUNDESREPUBLIK DE- UTSCHLAND VERTRETEN DURCH JULIUS KÜHN-INSTITUT BUNDESFORSCHUNGSINSTITUT FÜR KULTURPFLANZEN, DE b. Dr. SCHUSTER Mirko, DE	CIREȘ (<i>Prunus avium L.</i>) Sweet Cherry (<i>Prunus avium L.</i>) Черешня (<i>Prunus avium L.</i>)	AREKO	389 / 2022.04.30
4	v 2019 0015 / 2019.12.05	a. INSTITUTUL DE FITOTEHNIE "PORUMBENI", MD b. MUSTEAȚA Simion, MD; BOROZAN Pantelimon, MD; RUSU Ghenadie, MD; MATICIUC Vasile, MD; MISTREȚ Silvia, MD; GRIBINCEA Vladimir, MD; LEBEDIUC Gheorghe, MD; SPÎNU Valentina, MD	PORUMB (<i>Zea mays L.</i>) Maize <i>Zea mays L.</i>) Кукуруза (<i>Zea mays L.</i>)	Porumbeni 221	390 / 2022.04.30
5	v 2021 0011 / 2021.04.21	a. CONSORTIUM DEUTSCHER BAUMSCHULEN GmbH, DE b. FRANKEN-BEMBENEK Sabine, DE	PORTALTOI DE PRUNUS (<i>Prunus L.</i>) Prunus rootstock (<i>Prunus L.</i>)	GI 1592	391 / 2022.04.30

			Подвой prunus (<i>Prunus</i> L.)		
6	v 2020 0019 / 2020.09.07	a. INSTITUTUL DE GENETICĂ, FIZIOLOGIE ȘI PROTECȚIE A PLANTELOR, MD b. GONCEARIUC Maria, MD; BALMUȘ Zinaida, MD; COTELEA Ludmila, MD; BOTNARENCO Pantelimon, MD; BUTNĂRAȘ Violeta, MD	ȘERLAI (<i>Salvia sclarea</i> L.) Sage (<i>Salvia sclarea</i> L.) Шалфей (<i>Salvia sclarea</i> L.)	AMBRIELA	392 / 2022.04.30
7	v 2021 0012 / 2021.04.21	a. CONSORTIUM DEUTSCHER BAUMSCHULEN GmbH, DE b. FRANKEN-BEMBENEK Sabine, DE	PORTALTOI DE PRUNUS (<i>Prunus</i> L.) Prunus rootstock (<i>Prunus</i> L.) Подвой prunus (<i>Prunus</i> L.)	GI 31817	393 / 2022.04.30

III

Mărci / Trademarks

Protecția juridică a mărcilor în Republica Moldova se asigură în temeiul înregistrării lor la AGEPI în modul stabilit de Legea nr. 38/2008 privind protecția mărcilor. În conformitate cu Legea, marca se autentifică prin certificatul de înregistrare eliberat de AGEPI. Certificatul de înregistrare confirmă prioritatea mărcii și dreptul exclusiv al titularului asupra mărcii pentru produsele și serviciile indicate în certificat.

În prezenta Secțiune se publică datele privind cererile de înregistrare, datele privind mărcile înregistrate în baza cererilor acceptate parțial, mărcile înregistrate și mărcile reînnoite prin procedura națională. Mărcile înregistrate conform Aranjamentului de la Madrid privind înregistrarea internațională a mărcilor și Protocolului referitor la Aranjamentul de la Madrid la care Republica Moldova este parte se publică în limbile franceză, engleză și spaniolă în Buletinul OMPI de Mărci Internaționale ("Gazette OMPI des marques internationales / WIPO Gazette of International Marks / Gaceta de la OMPI de Marcas Internacionales"). Buletinul include toate datele referitoare la înregistrările internaționale noi, la reînnoiri, la desemnări posterioare, precum și la modificări și alte acțiuni ce se referă la înregistrările internaționale. Buletinul este disponibil accesului public pe site-ul OMPI la adresele <https://www3.wipo.int/madrid/monitor/en/#gazette>, <https://www3.wipo.int/madrid/monitor/fr/#gazette> sau <https://www3.wipo.int/madrid/monitor/es/#gazette>.

Legal protection of trademarks in the Republic of Moldova shall be afforded on the basis of registration with the AGEPI, as established by Law No. 38/2008 on the Protection of Trademarks. According to this Law the trademark is certified by a registration certificate issued by AGEPI. The registration certificate attests the priority date of the trademark and the exclusive right of the owner in the trademark for the goods and services entered in the certificate.

Data on filed trademark applications, data on trademarks registered on the basis of partially accepted applications, registered trademarks and trademarks renewal under the national procedure shall be published in this Section.

Trademarks registered under the Madrid Agreement and the Protocol Concerning the International Registration of Marks to which the Republic of Moldova is party shall be published in French, English and Spanish in the Gazette OMPI des marques internationales / WIPO Gazette of International Marks / Gaceta de la OMPI de Marcas Internacionales. The Gazette includes all relevant data on new international registrations, renewals, subsequent designations as well as changes and other entries referred to the international registrations. The Gazette is available for public on the WIPO site at <https://www3.wipo.int/madrid/monitor/en/#gazette>, <https://www3.wipo.int/madrid/monitor/fr/#gazette> or <https://www3.wipo.int/madrid/monitor/es/#gazette>.

**CODURILE INID PENTRU IDENTIFICAREA DATELOR BIBLIOGRAFICE
REFERITOARE LA MĂRCI, CONFORM NORMEI ST. 60 OMPI****LIST OF INID CODES CONCERNING BIBLIOGRAPHIC DATA
RELATING TO MARKS, ACCORDING TO WIPO STANDARD ST. 60**

- (111) Numărul de ordine al înregistrării
Serial number of the registration
- (116) Numărul de ordine al înregistrării reînnoite
Serial number of the renewal
- (151) Data înregistrării
Date of the registration
- (156) Data reînnoirii
Date of the renewal
- (170) Termenul prevăzut de valabilitate a înregistrării / reînnoirii
Expected duration of the registration/renewal
- (181) Data prevăzută de expirare a termenului de valabilitate a înregistrării
Expected expiration date of the registration
- (186) Data prevăzută de expirare a termenului de valabilitate a reînnoirii
Expected expiration date of the renewal
- (210) Numărul de depozit
Number of the application
- (220) Data de depozit
Date of filing of the application
- (230) Data priorității de expoziție
Date of the exhibition priority
- (310) Numărul de depozit al cererii inițiale
Number of the initial application
- (320) Data de depozit a cererii inițiale
Date of filing of the initial application
- (330) Țara cererii inițiale, codul conform normei ST. 3 OMPI
Country of the initial application, code according to WIPO Standard ST. 3
- (441) Data la care informațiile privind cererea neexaminată au fost făcute accesibile publicului
Date of making information available to the public regarding the non-examined application
- (442) Data la care informațiile privind cererea examinată au fost făcute accesibile publicului
Date of making information available to the public regarding the examined application
- (450) Data la care informațiile privind înregistrarea au fost făcute accesibile publicului
Date of making information available to the public regarding the registration
- (510) Lista produselor când acestea nu sunt clasificate
List of goods, if not classified
- (511) Indicarea claselor conform Clasificării internaționale a produselor și serviciilor în scopul înregistrării mărcilor (Clasificarea de la Nisa), lista produselor și serviciilor conform acestei clasificări
The International Classification of Goods and Services for the Purposes of the Registration of Marks (Nice Classification), list of goods and/or services classified according thereto

- (526) Elementele mărcii asupra cărora nu se extinde dreptul exclusiv
Marks elements to which the exclusive rights do not extend
- (531) Descrierea elementelor figurative ale mărcii conform Clasificării internaționale a elementelor figurative ale mărcilor (Clasificarea de la Viena)
Description of the figurative elements of the mark according to the International Classification of the Figurative Elements of Marks (Vienna Classification)
- (540) Reproducerea mărcii
Reproduction of the mark
- (550)* Indicarea faptului că marca este proprietate a statului
Indication to the effect that the mark is a state property
- (551) Indicarea faptului că marca este colectivă sau de certificare
Indication to the effect that the mark is a collective mark or a certification mark
- (554) Indicarea faptului că marca este tridimensională
Indication to the effect that the mark is a three-dimensional mark
- (556) Marcă sonoră, inclusiv caracteristicile
Sound mark, including characteristics
- (580) Data înscrierii oricărui tip de tranzacție privind cererile de înregistrare sau înregistrările (de exemplu: modificare de titular, modificare de nume sau adresă, renunțare, expirare a protecției)
Date of recording of any kind of transaction in respect of applications or registrations (for example: change in ownership, change in name or address, renunciation, termination of protection)
- (591) Indicarea culorilor revendicate
Indication of colors claimed
- (641) Numărul și data altor cereri înrudite din punct de vedere juridic
Number and date of other legally related applications
- (730) Numele/denumirea și adresa solicitantului sau titularului, codul țării conform normei ST. 3 OMPI
Name and address of the applicant or the holder of the registration, country code according to WIPO Standard ST. 3
- (740) Numele reprezentantului
Name of the representative
- (750) Adresa pentru corespondență
Address for correspondence
- (770) Numele și adresa solicitantului sau titularului precedent (în caz de schimbare a titularului)
Name and address of the applicant or holder (in case of change in ownership)
- (771) Numele precedent sau adresa precedentă a solicitantului sau titularului (fără schimbarea titularului)
Previous name or address of the applicant or holder (in case of change in ownership)
- (791) Numele și adresa licențiatului
Name and address of the licensee
- (800) Indicarea datelor conform Aranjamentului de la Madrid și Protocolului de la Madrid
Indication of data under the Madrid Agreement and the Madrid Protocol
- (300)* Date referitoare la prioritatea cererilor înregistrate la oficiul de brevete al fostei U.R.S.S. (numărul documentului, data depozitului, codul țării)
Data relating to priority of the applications registered with the patent office of the former USSR (number of the document, application filing date, code of the country)

Cereri de înregistrare / Applications for registration

În conformitate cu Legea nr. 38/2008 privind protecția mărcilor, cererea de înregistrare a mărcii se depune la AGEPI de către solicitant, personal sau prin intermediul unui reprezentant.

O cerere trebuie să se refere la o singură marcă și trebuie să conțină documentele prevăzute în art. 30 din Lege.

Orice persoană interesată în termen de 3 luni de la data publicării datelor cu privire la cererea depusă poate prezenta în scris la AGEPI observații motivate privind necesitatea de a refuza înregistrarea mărcii conform art. 7 și/sau să formuleze o opoziție la înregistrarea mărcii pe motiv că înregistrarea acesteia ar trebui refuzată în baza prevederilor art. 8 și/sau, după caz, art. 7 din Lege.

In accordance with the Law No. 38/2008 on the Protection of Trademarks a trademark registration application shall be filed with the AGEPI by the applicant, in person or through a representative.

An application shall relate to one trademark only and shall contain the documents provided for in Art. 30 of the Law.

Within three months of the date of publication of a trademark registration application, any person shall be entitled to submit its comments in writing to the AGEPI, providing justification of the need for refusal of the trademark registration on the basis of Article 7 and/or lodge an opposition against registration of a trademark on the grounds that its registration must be refused on the basis of Article 8 and/or, as appropriate, Article 7 of the Law.

- (210) **049181**
 (220) 2021.11.24
 (730) **British American Tobacco (Brands) Limited, GB**
 Globe House, 4 Temple Place, London
 WC2R 2PG, Regatul Unit
 (540)

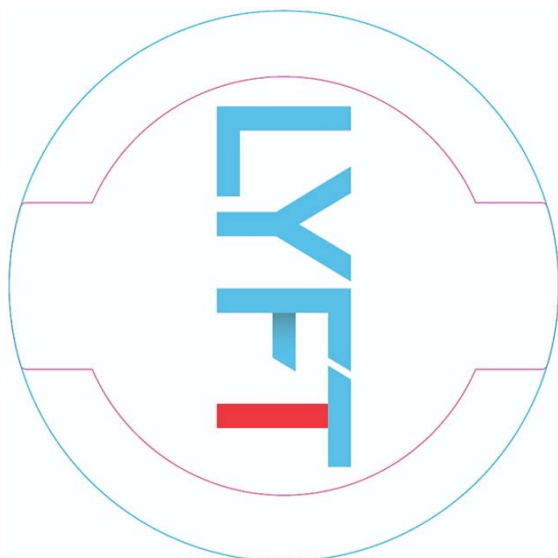

- (591) Culori revendicate: alb, roșu-închis, roșu-deschis, albastru-închis, albastru-deschis.
 (511) NCL(11-2021)
 34 - țigarete; tutun brut sau prelucrat; punguțe de nicotină fără tutun, de uz oral (cu excepția celor de uz medical); tutun de prizat; snus cu tutun; punguțe de tutun cu conținut de nicotină (cu excepția celor de uz medical); preparate de prizat fără tutun; snus fără tutun; tutun de rulat; tutun de pipă; produse din tutun; înlocuitori de tutun (cu excepția celor pentru uz medical); trabucuri, țigarille; brichete; chibrituri; articole pentru fumători; foițe pentru țigarete, tuburi de țigară, filtre pentru țigarete; dispozitive de buzunar pentru formarea manuală de țigarete; mașini de mână pentru injectarea de tutun în tuburi de hârtie; țigarete electronice; lichide pentru țigări electronice; produse din tutun pentru a fi încălzite.
 (531) CFE(8) 10.01.25; 26.01.03; 26.01.05; 26.01.18; 26.01.22; 26.11.02; 26.11.12; 27.05.17; 29.01.15.

- (210) **049232**
 (220) 2021.10.11
 (730) **TUZLUCOV Stanislav, MD**
 MD-7318, Ciobalaccia, Cantemir, Republica Moldova
 (540)

avans 

- (591) Culori revendicate: negru, oranj.
 (511) NCL(11-2021)
 35 - publicitate; managementul, organizarea și administrarea afacerilor comerciale; lucrări de birou;
 36 - servicii financiare, monetare și bancare; servicii de asigurări; afaceri imobiliare.
 (531) CFE(8) 24.17.05; 24.17.07; 24.17.25; 26.03.23; 27.05.08; 29.01.12.

- (210) **049256**
 (220) 2021.12.01
 (730) **Yanwen Hu, CN**
 1206RM, C/26 Building, GuiFangYuan BuJi Street, LongGang Dist Shenzhen, China
 (540)

MARSHYDRO 

- (511) NCL(11-2021)
 11 - perne încălzite electric, utilizate în alte scopuri decât cele medicale; aparate de încălzit; instalații de filtrare a aerului; ventilatoare; umidificatoare; dezumidificatoare; ventilatoare de aer condiționat; instalații automate de irigare; sistem de cultură hidroponică; alambicuri; ventilatoare axiale; ventilatoare de uz industrial; umidificatoare (pentru uz domestic); umidificatoare industriale; lămpi de iluminat; dezumidificatoare de uz industrial; instalații de uscare; ventilatoare electrice (de uz casnic); difuzoare de irigație picătură cu picătură (accesorii pentru irigații);

22 - pânză groasă pentru înfășurat plante; saci țesuți; pânză impermeabilă; corturi (nu pentru camping); frânghii/funii; corturi realizate din materiale textile; vată de filtrat; fibre textile; plase; ambalaje din paie pentru sticle; pânză de sac pentru perdele de aeraj; benzi pentru legarea viei; copertine din materiale sintetice; jaluzele exterioare din materiale textile; chingi din cânepă; coliere din plastic pentru utilizare în grădină; funii nemetalice; genți din paie de orez (tawara); saci pentru uz industrial.

(531) CFE(8) 01.13.01; 01.13.05; 26.01.04; 27.01.06; 27.03.15; 27.05.08.

(210) **049257**

(220) 2021.12.01

(730) **Hu, Wenhua, CN**

No. 28, Group 3, Fuxing Village Wubao Town, Gongjing Dist Zigong, Sichuan, China

(540)

SPIDER FARMER 

(511) NCL(11-2021)

11 - perne încălzite electric, utilizate în alte scopuri decât cele medicale; aparate de încălzit; instalații de filtrare a aerului; ventilatoare; umidificatoare; dezumidificatoare; ventilatoarele de aer condiționat; instalații automate de irigare; sistem de cultură hidroponică; alambicuri; ventilatoare axiale; ventilatoare de uz industrial; umidificatoare (pentru uz domestic); umidificatoare industriale; lămpi de iluminat; dezumidificatoare de uz industrial; instalații de uscare; ventilatoare electrice (de uz casnic); difuzoare de irigație picătură cu picătură (accesorii pentru irigații);

22 - pânză groasă pentru înfășurat plante; saci țesuți; pânză impermeabilă; corturi (nu pentru camping); frânghii/funii; corturi realizate din materiale textile; vată de filtrat; fibre textile; plase; ambalaje din paie pentru sticle; pânză de sac pentru perdele de aeraj; benzi pentru legarea viei; copertine din materiale sintetice; jaluzele exterioare din materiale textile; chingi din cânepă; coliere din plastic pentru utilizare în grădină; funii nemetalice; genți din paie de orez (tawara); saci pentru uz industrial.

(531) CFE(8) 03.13.02; 03.13.08; 03.13.24; 26.01.15; 27.05.08.

(210) **049283**

(220) 2021.12.06

(730) **MEDIA SHOW GRUP S.R.L., MD**

Str. Petricani nr. 17,
MD-2059, Chișinău, Republica Moldova

(540)



(591) Culori revendicate: alb, albastru de diferite nuanțe, gri de diferite nuanțe.

(511) NCL(11-2021)

41 - educație; instruire; divertisment; activități sportive și culturale.

(531) CFE(8) 01.07.22; 06.01.02; 06.01.04; 06.19.05; 06.19.13; 27.05.10; 29.01.13.

(210) **049284**

(220) 2021.12.06

(730) **MEDIA SHOW GRUP S.R.L., MD**

Str. Petricani nr. 17,
MD-2059, Chișinău, Republica Moldova

(540)



LINE
production

- (511) NCL(11-2021)
 35 - publicitate; managementul, organizarea și administrarea afacerilor comerciale; lucrări de birou.
 (531) CFE(8) 09.01.07; 14.01.05; 14.01.06; 26.11.13; 26.11.25; 26.13.25; 27.05.10.

- (210) **049288**
 (220) 2021.12.07
 (730) **PODOLEANU Alexandru, MD**
 Str. Buna Vestire nr. 15/2, ap. 16,
 MD-2005, Chișinău, Republica Moldova
 (540)



- (511) NCL(11-2021)
 35 - publicitate; managementul, organizarea și administrarea afacerilor comerciale; lucrări de birou;
 36 - servicii financiare, monetare și bancare; servicii de asigurări; afaceri imobiliare;
 37 - servicii de construcții; servicii de instalare și reparații; extracții miniere, forare de petrol și gaze.
 (531) CFE(8) 07.01.08; 07.01.12; 07.01.24; 26.11.07; 26.11.08; 27.05.01.

- (210) **049316**
 (220) 2021.12.09
 (730) **MEDIA SHOW GRUP S.R.L., MD**
 Str. Petricani nr. 17,
 MD-2059, Chișinău, Republica Moldova

(540)



ART GARAGE
 creative studio

- (591) Culori revendicate: negru, roșu de diferite nuanțe, portocaliu de diferite nuanțe, galben de diferite nuanțe.
 (511) NCL(11-2021)
 35 - publicitate; managementul, organizarea și administrarea afacerilor comerciale; lucrări de birou.
 (531) CFE(8) 26.03.23; 26.11.25; 26.13.25; 27.01.05; 27.05.09; 27.05.19; 29.01.14.

- (210) **049481**
 (220) 2022.01.18
 (730) **SIDELA S.A., UY**
 Juncal 1363, 11000 Montevideo, Uruguay
 (540)



- (591) Culori revendicate: albastru-închis, galben, alb.
 (511) NCL(11-2022)
 01 - produse chimice destinate industriei, științelor, fotografiei, agriculturii, horticulturii și silviculturii; rășini artificiale în stare brută, materiale plastice în stare brută; compoziții pentru stingerea și prevenirea incendiilor; preparate pentru călire și sudură; substanțe

- pentru tăbăcirea de blănuri și piei de animale; adezivi pentru utilizare în industrie; chituri și alte produse de umplere; compost, gunoi de grajd, îngrășămintă; preparate biologice pentru utilizare în industrie și știință;
- 16 - hârtie și carton; produse de imprimare; articole pentru legătorie; fotografii; articole de papetărie și de birou, cu excepția mobilei; adezivi pentru papetărie sau menaj; materiale de desen și materiale pentru artiști; pensule; materiale didactice și de instruire; foi, folii și pungi din plastic pentru împachetare și ambalare; caractere și clișee tipografice.
- (531) CFE(8) 21.03.13; 24.17.05; 24.17.07; 26.01.16; 27.05.10; 27.05.19; 27.07.01; 29.01.13.

- (210) **049482**
 (220) 2022.01.18
 (730) **DF World of Spices GmbH, DE**
 Dieter-Fuchs-Strasse 10, 49201 Dissen,
 Germania
 (540)



- (591) Culori revendicate: măsliniu, alb.
 (511) NCL(11-2022)
 29 - carne, pește, păsări și vânat; extracte din carne; fructe și legume conservate, congelate, uscate și fierte; jeleurii, dulcețuri, compoturi; ouă; lapte, brânzeturi, unt, iaurt și alte produse lactate; uleiuri și grăsimi de uz alimentar; înlocuitori de carne; cârnați vegetali preparați din proteină de soia (cârnați de soia); chiftele vegetale prăjite făcute din soia (înlocuitori de carne) și gulaș de soia; aspicuri din carne, pește, fructe și legume; fructe sau legume conservate în ulei, muștar, oțet sau sirop (în saramură); cartofi, preparați; anghinare și miezuri de anghinare procesate; ardei iuți conservați; ardei preparați; năut, preparat; leguminoase preparate, linte

(legume) conservată; germeni și lăstari de legume și fructe (prelucrați); măsline (pregătite), măsline umplute; ardei chili (preparați); piri piri (ardei chili), preparați; castraveci; nuci preparate; germeni de soia (preparați); castane gătite; piure de castane; murături; ciuperci, preparate; trufe gătite; produse tartinabile pe bază de trufe (creme de trufe); gelatină de uz alimentar; glazuri comestibile pentru alimente pe bază de carne, pește, testacee, păsări, vânat, extracte de carne, produse lactate, supe, ciuperci, fructe, legume, cartofi, boabe de soia, nuci sau semințe; sucuri de legume pentru gătit; uleiuri, inclusiv uleiuri cu mirodenii, uleiuri condimentate, uleiuri de ciuperci, uleiuri de plante, uleiuri de fructe, uleiuri de legume, uleiuri de fructe de pădure, uleiuri de usturoi, uleiuri de semințe, uleiuri de nuci, uleiuri pe bază de trufe, ulei de măsline; uleiuri aromatizate, cu mirodenii; fructe de pădure (prelucrate); prafuri de fructe, fructe de pădure și legume; semințe preparate, praf de semințe; sosuri pentru gustări și preparate pentru fabricarea sosurilor pentru gustări; paste constând din carne, pește, păsări, vânat, extracte de carne, legume și produse lactate, cu adaos de mirodenii; piureuri constând din roșii, fasole, castane, mazăre; tocane; hummus (pastă de năut); pastă de trufe; pate de ficat; baze de supă, baze de ciorbă; concentrate pentru pregătirea supeilor; supe, consommé-uri, bulion, ciorbe; concentrate de legume, carne și carne de pasăre, cuburi de bulion; preparate pentru gătirea supeilor, consommé-urilor, bulionului și ciorbelor, toate și în formă deshidratată; amestecuri de legume pentru supe (procesate); lapte de soia, lapte de nucă de cocos pentru uz culinar, brânză, tofu; gemuri și marmeladă din fructe; amestecuri cu conținut de grăsime pentru tartine; alimente produse în principal din fasole sau năut cu adaos de făină de soia, inclusiv falafel; ulei din semințe de in pentru uz culinar; extracte de alge; alge preparate, foi din alge de mare; ouă de melci; melci, moluște și crustacee procesate; gustări și gustări sub formă de mâncăruri ușoare constând în principal din carne, pește, testacee, crustacee, moluște, păsări, vânat, extracte de carne, produse lactate, supe, ciuperci, fructe, legume, cartofi, boabe de soia, nuci sau semințe; chipsuri, chipsuri de creveți; mâncăruri gata preparate și semipreparate constând în principal din carne, pește, testacee, crustacee, moluște, păsări, vânat, extracte de carne, produse lactate, supe,

ciuperci, fructe, legume, cartofi, boabe de soia, nuci sau semințe; aperitive constând în principal din carne, pește, testacee, crustacee, moluște, păsări, vânat, extracte de carne, produse lactate, supe, ciuperci, fructe, legume, cartofi, boabe de soia, nuci sau semințe, inclusiv legume sau flori de legume marinate cu ulei; amestecuri instant dehidratate pentru mâncăruri preparate constând în principal din carne, pește, testacee, crustacee, moluște, păsări, vânat, extracte de carne, produse lactate, supe, ciuperci, fructe, legume, cartofi, boabe de soia, nuci sau semințe; salate preparate; umpluturi și amestecuri constând în principal din carne, pește, testacee, crustacee, moluște, păsări, vânat, extracte de carne, produse lactate, supe, ciuperci, fructe, legume, cartofi, boabe de soia, nuci sau semințe; alimente cu conținut redus de calorii, constând în principal din carne, pește, testacee, crustacee, moluște, păsări, vânat, extracte de carne, produse lactate, supe, ciuperci, fructe, legume, cartofi, boabe de soia, nuci sau semințe; produse tartinabile și topping-uri pentru alimente constând în principal din carne, pește, testacee, crustacee, moluște, păsări, vânat, extracte de carne, produse lactate, supe, ciuperci, fructe, legume, cartofi, boabe de soia, nuci sau semințe; lapte din boabe de soia, băuturi pe bază de soia utilizate ca înlocuitori de lapte; ulei de susan pentru alimente; susan măcinat; clătite de cartofi; răști (chiftele cu cartofi gratinați prăjiți); toate produsele sus-menționate inclusiv conservate și sub formă de semipreparate sau mâncăruri gata preparate, inclusiv congelate și sub formă de alimente cu conținut redus de calorii, și inclusiv în capsule sau microcapsule sau cu cantitate redusă de germeni;

- 30 - cafea, ceai, cacao și înlocuitori de cafea; orez, paste făinoase și tăiței; tapioca și sago; făină și preparate din cereale; pâine, produse de patiserie și cofetărie; ciocolată; înghețată, șerbeturi și alte tipuri de gheață comestibilă; zahăr, miere, sirop de melasă; drojdie, praf de copt; sare, mirodenii, condimente, zarzavaturi conservate; oțet, sosuri și alte preparate de condimentare; gheață (apă înghețată); amestecuri și substanțe aromatice de uz alimentar, cu excepția uleiurilor esențiale; sare aromată și sare pentru asezonare, esențe de mirodenii, extracte de mirodenii, plante aromatice pentru condimentare, plante în ulei pentru condimentare, plante aromatice uscate pentru gătit și de uz culinar,

amestecuri de mirodenii, mirodenii sub formă de pastă, sare cu mirodenii, preparate de mirodenii; sare pentru conservarea alimentelor, sosuri condimentate și sosuri pentru condimentare; preparate pentru asezonare; amestecuri de plante aromatice pentru gătit; plante aromatice în ulei; frunze de dafin, cuișoare, ghimbir, ienibahar, boabe de ienu-păr (condimente), șofran, coriandru; mirodenii pentru conserve și murături; bicarbonat de sodiu alimentar; arome alimentare, condimente și produse pentru asezonare; arome pentru asezonare, extracte de arome de uz alimentar, substanțe și preparate pentru asezonare, amestecuri condimentate, preparate pentru asezonare sub formă de pastă, mirodenii și condimente decorative, sare cu condimente, sosuri aromate, preparate aromate, inclusiv sub formă de cuburi; sambal (condiment pe bază de ardei iute); sosuri salsa; chutneys (condimente); marinate; marinate pentru asezonare; flori și plante aromatice cu flori pentru condimentare; praf de flori pentru condimentare; ardei iuți uscați (condimente), piri piri uscat (ardei chili, condiment); zahăr aromat, zahăr cu aromă de vanilie, zahăr vanilat; amestecuri de zahăr și scorțișoară; amestecuri de zahăr și mirodenii; zahăr din trestie de zahăr; glazuri comestibile pentru alimente pe bază de cereale, produse din cereale, orez, condimente și mirodenii; produse pentru frăgezit carne, de uz casnic (condimente); potențiatori de gust, saramură și marinate pentru carne, de uz casnic; pesmeți din pâine pentru panat; arome vegetale, extracte aromatice, arome de reacție și arome de afumare, esențe de uz alimentar (cu excepția esențelor eterice și uleiurilor esențiale); aditivi pentru panificație, și anume arome pentru copt; sosuri, inclusiv sosuri demi-glace, sos alb, sos pesto, sosuri de muștar, sosuri cu oțet și sosuri pentru salate (lichide sau uscate), sosuri de fructe; sosuri pentru mâncare; sos concentrat; amestecuri pentru mâncăruri și semipreparate pentru o gătire ușoară în formă uscată, de pastă sau lichidă, constând din ingrediente aromate și de condimentare, aditivi tehnici pentru alimente, cum ar fi agenții de îngroșare sau emulgatori și ingrediente pentru gust, în special produse lactate, legume, fructe, ciuperci, arome, mirodenii și plante aromatice; sirop auriu, sirop de arțar; amestecuri uscate pentru sosuri și pentru sosuri pentru salate (lichide sau uscate); produse tartinabile și topping-uri pentru alimente constând în principal

din cereale, preparate din cereale, orez, paste alimentare făinoase, condimente, mirodenii sau produse de patiserie; sosuri (amestecuri de oțet și ulei); agenți de îngroșare a sosurilor și sosurilor de carne; ketchup (sos); maioneză; capere; fructe și boabe de capere; preparate din cereale pentru consum uman, müsli, cuș-cuș, bulgur; mămăligă (polenta); mâncăruri pe bază de făină; fidele de orez, tăiței din amidon; fidea, macaroane; paste alimentare făinoase cu umplutură de brânză, carne sau legume; pâtés en croute; concentrat pentru aluat dospit; crutoane; produse de patiserie cu ceapă și brânză; lipii umplute sau acoperite la alegere sau pentru umplut sau acoperit, cum ar fi burritos, fajitas, taco, enchilada și chimichanga; gustări din grâu, orez și porumb fabricate prin extrudare, în special tortillas, nachos, taco, biscuiți sărați; produse de panificație ce pot fi gătite pentru consum într-un aparat de prăjit pâine, în special sandvișuri sărate coapte; fulgi de porumb; boabe de porumb prăjite; coșulețe din foietaj umplute cu diverse garnituri (vol-au-vent); amestecuri de copt și amestecuri de copt gata preparate (sub formă de pulbere), inclusiv amestecuri pentru copt cu mirodenii, condimente și arome; produse de panificație; taco, tortillas; făină de tapioca; budinci, bomboane, deserturi preparate (produse de patiserie și cofetărie); produse tartinabile pe bază de ciocolată, cacao, miere, produse din cereale sau maioneză; agenți de creștere pentru produse de panificație, și anume bicarbonat de sodiu, carbonat de amoniu și drojdie uscată pentru gătit; agenți de afânare a amestecurilor pentru prăjituri și panificație și a aluatului; ciocolată, nuga; dulciuri; produse cu conținut de ceai (îmbogățite cu vitamine și/sau aromatizate și/sau ca produse instant și/sau îmbogățite cu minerale), ceai cu gheață (iced tea), băuturi cu ceai sau pe bază de ceai, infuzii de plante și ceaiuri de fructe, infuzii (altele decât cele medicinale), kombucha (băuturi); hârtie de orez (comestibilă); preparate cu drojdie, tărâțe prelucrate (preparate din cereale) pentru consum uman, preparate din tărâțe, alimente făcute în principal din făină de soia cu adaos de fasole sau năut, inclusiv chiftele de soia; pastă din fasole de soia (miso); drojdie sub formă de tablete sau capsule; apă de trandafir; mâncăruri preparate pe bază de tăiței, mâncăruri preparate pe bază de paste, mâncăruri preparate pe bază de orez; taco, foi pentru taco, tortillas, înveliș pentru sand-

vișuri; gustări, chipsuri, gustări crocante și gustări mici constând în principal din cereale, preparate din cereale, orez, paste alimentare făinoase, condimente, mirodenii sau produse de patiserie; mâncăruri gata preparate și semipreparate constând în principal din cereale, preparate pe bază de cereale, orez, paste alimentare făinoase, condimente, mirodenii sau produse de patiserie; aperitive constând în principal din cereale, preparate din cereale, orez, paste alimentare făinoase, flori pentru condimentare conservate în ulei sau prăjite sau sandvișuri; amestecuri uscate pentru mâncăruri instant constând în principal din cereale, preparate din cereale, orez, paste alimentare făinoase, condimente, mirodenii sau produse de patiserie; salată de orez, salată de macaroane, salate de paste și alte salate incluse în clasa 30; umpluturi și amestecuri, constând în principal din cereale, preparate din cereale, orez, paste alimentare făinoase, condimente, mirodenii sau produse de patiserie; pateuri (patiserie); alimente cu conținut redus de calorii pe bază de carbohidrați (altele decât cele de uz medical); amestecuri (glazuri pentru gătit); dextroză, dextroză de afumare de uz alimentar; glutamat de monosodiu, glutamat de sodiu; glazuri cu aromă de ciocolată; glazuri dulci; condimente de pulverizat pentru alimente; agenți de îngroșare de uz culinar; lianți pentru cârnați; gluten de uz alimentar, amestecuri pentru glazuri incluse în clasa 30; glazuri condimentate (glazuri aromate) pentru alimente; pastă de susan; dulciuri pe bază de susan; batoane dulci cu susan; semințe de susan (condimente); dulciuri preparate din ulei de susan; sare de masă amestecată cu semințe de susan; semințe de susan prăjite și măcinate destinate utilizării ca mirodenie; semințe de in de uz culinar (asezonare); toate produsele sus-menționate inclusiv conservate sau sub formă de semipreparate și mâncăruri instant, inclusiv congelate și sub formă de alimente cu conținut redus de calorii, și inclusiv în capsule sau microcapsule sau cu cantitate redusă de germeni.

(531) CFE(8) 01.01.04; 01.01.10; 05.03.11; 05.03.13; 05.03.15; 24.03.07; 24.03.11; 24.03.14; 26.01.13; 26.01.15; 26.01.21; 27.05.24; 29.01.12.

- (210) **049483**
 (220) 2022.01.18
 (730) **DF World of Spices GmbH, DE**
 Dieter-Fuchs-Strasse 10, 49201 Dissen,
 Germania
 (540)



- (591) Culori revendicate: roz, negru.
 (511) NCL(11-2022)
 29 - carne, pește, păsări și vânat; extracte din carne; fructe și legume conservate, congelate, uscate și fierte; jeleuri, dulceturi, compoturi; ouă; lapte, brânzeturi, unt, iaurt și alte produse lactate; uleiuri și grăsimi de uz alimentar; înlocuitori de carne; cârnați vegetali preparați din proteină de soia (cârnați de soia); chiftele vegetale prăjite făcute din soia (înlocuitori de carne) și gulaș de soia; aspiciuri din carne, pește, fructe și legume; fructe sau legume conservate în ulei, muștar, oțet sau sirop (în saramură); cartofi, preparați; anghinare și miezuri de anghinare procesate; ardei iuți conservați; ardei preparați; năut, preparat; leguminoase preparate, linte (legume) conservată; germeni și lăstari de legume și fructe (prelucrați); măsline (pregătite), măsline umplute; ardei chili (preparați); piri piri (ardei chili), preparați; castraveci; nuci preparate; germeni de soia (preparați); castane gătite; piure de castane; murături; ciuperci, preparate; trufe gătite; produse tartinabile pe bază de trufe (creme de trufe); gelatină de uz alimentar; glazuri comestibile pentru alimente pe bază de carne, pește, testacee, păsări, vânat, extracte de carne, produse lactate, supe, ciuperci, fructe, legu-

me, cartofi, boabe de soia, nuci sau semințe; sucuri de legume pentru gătit; uleiuri, inclusiv uleiuri cu mirodenii, uleiuri condimentate, uleiuri de ciuperci, uleiuri de plante, uleiuri de fructe, uleiuri de legume, uleiuri de fructe de pădure, uleiuri de usturoi, uleiuri de semințe, uleiuri de nuci, uleiuri pe bază de trufe, ulei de măsline; uleiuri aromatizate, cu mirodenii; fructe de pădure (prelucrate); prafuri de fructe, fructe de pădure și legume; semințe preparate, praf de semințe; sosuri pentru gustări și preparate pentru fabricarea sosurilor pentru gustări; paste constând din carne, pește, păsări, vânat, extracte de carne, legume și produse lactate, cu adaos de mirodenii; piureuri constând din roșii, fasole, castane, mazăre; tocane; hummus (pastă de năut); pastă de trufe; pate de ficat; baze de supă, baze de ciorbă; concentrate pentru pregătirea supelor; supe, consommé-uri, bulion, ciorbe; concentrate de legume, carne și carne de pasăre, cuburi de bulion; preparate pentru gătitul supelor, consommé-urilor, bulionului și ciorbelor, toate și în formă deshidratată; amestecuri de legume pentru supe (procesate); lapte de soia, lapte de nucă de cocos pentru uz culinar, brânză, tofu; gemuri și marmeladă din fructe; amestecuri cu conținut de grăsime pentru tartine; alimente produse în principal din fasole sau năut cu adaos de făină de soia, inclusiv falafel; ulei din semințe de in pentru uz culinar; extracte de alge; alge preparate, foi din alge de mare; ouă de melci; melci, moluște și crustacee procesate; gustări și gustări sub formă de mâncăruri ușoare constând în principal din carne, pește, testacee, crustacee, moluște, păsări, vânat, extracte de carne, produse lactate, supe, ciuperci, fructe, legume, cartofi, boabe de soia, nuci sau semințe; chipsuri, chipsuri de creveți; mâncăruri gata preparate și semipreparate constând în principal din carne, pește, testacee, crustacee, moluște, păsări, vânat, extracte de carne, produse lactate, supe, ciuperci, fructe, legume, cartofi, boabe de soia, nuci sau semințe; aperitive constând în principal din carne, pește, testacee, crustacee, moluște, păsări, vânat, extracte de carne, produse lactate, supe, ciuperci, fructe, legume, cartofi, boabe de soia, nuci sau semințe, inclusiv legume sau flori de legume marinate cu ulei; amestecuri instant deshidratate pentru mâncăruri preparate constând în principal din carne, pește, testacee, crustacee, moluște, păsări, vânat, extracte de carne, produse lactate, supe, ciuperci, fructe,

- legume, cartofi, boabe de soia, nuci sau semințe; salate preparate; umpluturi și amestecuri constând în principal din carne, pește, testacee, crustacee, moluște, păsări, vânat, extracte de carne, produse lactate, supe, ciuperci, fructe, legume, cartofi, boabe de soia, nuci sau semințe; alimente cu conținut redus de calorii, constând în principal din carne, pește, testacee, crustacee, moluște, păsări, vânat, extracte de carne, produse lactate, supe, ciuperci, fructe, legume, cartofi, boabe de soia, nuci sau semințe; produse tartinabile și topping-uri pentru alimente constând în principal din carne, pește, testacee, crustacee, moluște, păsări, vânat, extracte de carne, produse lactate, supe, ciuperci, fructe, legume, cartofi, boabe de soia, nuci sau semințe; lapte din boabe de soia, băuturi pe bază de soia utilizate ca înlocuitori de lapte; ulei de susan pentru alimente; susan măcinat; clătite de cartofi; răști (chiftele cu cartofi gratinați prăjiți); toate produsele sus-menționate inclusiv conservate și sub formă de semipreparate sau mâncăruri gata preparate, inclusiv congelate și sub formă de alimente cu conținut redus de calorii, și inclusiv în capsule sau microcapsule sau cu cantitate redusă de germeni;
- 30 - cafea, ceai, cacao și înlocuitori de cafea; orez, paste făinoase și tăiței; tapioca și sago; făină și preparate din cereale; pâine, produse de patiserie și cofetărie; ciocolată; înghețată, șerburi și alte tipuri de gheață comestibilă; zahăr, miere, sirop de melasă; drojdie, praf de copt; sare, mirodenii, condimente, zarzavaturi conservate; oțet, sosuri și alte preparate de condimentare; gheață (apă înghețată); amestecuri și substanțe aromatice de uz alimentar, cu excepția uleiurilor esențiale; sare aromată și sare pentru aseasonare, esențe de mirodenii, extracte de mirodenii, plante aromatice pentru condimentare, plante în ulei pentru condimentare, plante aromatice uscate pentru gătit și de uz culinar, amestecuri de mirodenii, mirodenii sub formă de pastă, sare cu mirodenii, preparate de mirodenii; sare pentru conservarea alimentelor, sosuri condimentate și sosuri pentru condimentare; preparate pentru aseasonare; amestecuri de plante aromatice pentru gătit; plante aromatice în ulei; frunze de dafin, cuișoare, ghimbir, ienibahar, boabe de ienupăr (condimente), șofran, coriandru; mirodenii pentru conserve și murături; bicarbonat de sodiu alimentar; arome alimentare, condimente și produse pentru aseasonare; arome

pentru aseasonare, extracte de arome de uz alimentar, substanțe și preparate pentru aseasonare, amestecuri condimentate, preparate pentru aseasonare sub formă de pastă, mirodenii și condimente decorative, sare cu condimente, sosuri aromate, preparate aromate, inclusiv sub formă de cuburi; sambal (condiment pe bază de ardei iute); sosuri salsa; chutneys (condimente); marinate; marinate pentru aseasonare; flori și plante aromatice cu flori pentru condimentare; praf de flori pentru condimentare; ardei iuți uscați (condimente), piri piri uscat (ardei chili, condiment); zahăr aromat, zahăr cu aromă de vanilie, zahăr vanilat; amestecuri de zahăr și scorțișoară; amestecuri de zahăr și mirodenii; zahăr din trestie de zahăr; glazuri comestibile pentru alimente pe bază de cereale, produse din cereale, orez, condimente și mirodenii; produse pentru frăgezit carne, de uz casnic (condimente); potențiatori de gust, saramură și marinate pentru carne, de uz casnic; pesmeți din pâine pentru panat; arome vegetale, extracte aromatice, arome de reacție și arome de afumare, esențe de uz alimentar (cu excepția esențelor eterice și uleiurilor esențiale); aditivi pentru panificație, și anume arome pentru copt; sosuri, inclusiv sosuri demi-glace, sos alb, sos pesto, sosuri de muștar, sosuri cu oțet și sosuri pentru salate (lichide sau uscate), sosuri de fructe; sosuri pentru mâncare; sos concentrat; amestecuri pentru mâncăruri și semipreparate pentru o gătire ușoară în formă uscată, de pastă sau lichidă, constând din ingrediente aromate și de condimentare, aditivi tehnici pentru alimente, cum ar fi agenții de îngroșare sau emulgatori și ingrediente pentru gust, în special produse lactate, legume, fructe, ciuperci, arome, mirodenii și plante aromatice; sirop auriu, sirop de arțar; amestecuri uscate pentru sosuri și pentru sosuri pentru salate (lichide sau uscate); produse tartinabile și topping-uri pentru alimente constând în principal din cereale, preparate din cereale, orez, paste alimentare făinoase, condimente, mirodenii sau produse de patiserie; sosuri (amestecuri de oțet și ulei); agenți de îngroșare a sosurilor și sosurilor de carne; ketchup (sos); maioneză; capere; fructe și boabe de capere; preparate din cereale pentru consum uman, müsli, cuș-cuș, bulgur; mămăligă (polenta); mâncăruri pe bază de făină; fidele de orez, tăiței din amidon; fidea, macaroane; paste alimentare făinoase cu umplutură de brânză, carne sau legume; pâtés en croustade; concen-

trat pentru aluat dospit; crutoane; produse de patiserie cu ceapă și brânză; lipii umplute sau acoperite la alegere sau pentru umplut sau acoperit, cum ar fi burritos, fajitas, taco, enchilada și chimichanga; gustări din grâu, orez și porumb fabricate prin extrudare, în special tortillas, nachos, taco, biscuiți sărați; produse de panificație ce pot fi gătite pentru consum într-un aparat de prăjit pâine, în special sandvișuri sărate coapte; fulgi de porumb; boabe de porumb prăjite; coșulețe din foietaj umplute cu diverse garnituri (vol-au-vent); amestecuri de copt și amestecuri de copt gata preparate (sub formă de pulbere), inclusiv amestecuri pentru copt cu mirodenii, condimente și arome; produse de panificație; taco, tortillas; făină de tapioca; budinci, bomboane, deserturi preparate (produse de patiserie și cofetărie); produse tartinabile pe bază de ciocolată, cacao, miere, produse din cereale sau maioneză; agenți de creștere pentru produse de panificație, și anume bicarbonat de sodiu, carbonat de amoniu și drojdie uscată pentru gătit; agenți de afânare a amestecurilor pentru prăjituri și panificație și a aluatului; ciocolată, nuga; dulciuri; produse cu conținut de ceai (îmbogățite cu vitamine și/sau aromatizate și/sau ca produse instant și/sau îmbogățite cu minerale), ceai cu gheață (iced tea), băuturi cu ceai sau pe bază de ceai, infuzii de plante și ceaiuri de fructe, infuzii (altele decât cele medicinale), kombucha (băuturi); hârtie de orez (comestibilă); preparate cu drojdie, tărâțe prelucrate (preparate din cereale) pentru consum uman, preparate din tărâțe, alimente făcute în principal din făină de soia cu adaos de fasole sau năut, inclusiv chiftele de soia; pastă din fasole de soia (miso); drojdie sub formă de tablete sau capsule; apă de trandafir; mâncăruri preparate pe bază de tăiței, mâncăruri preparate pe bază de paste, mâncăruri preparate pe bază de orez; taco, foi pentru taco, tortillas, înveliș pentru sandvișuri; gustări, chipsuri, gustări crocante și gustări mici constând în principal din cereale, preparate din cereale, orez, paste alimentare făinoase, condimente, mirodenii sau produse de patiserie; mâncăruri gata preparate și semipreparate constând în principal din cereale, preparate pe bază de cereale, orez, paste alimentare făinoase, condimente, mirodenii sau produse de patiserie; aperitive constând în principal din cereale, preparate din cereale, orez, paste alimentare făinoase, flori pentru condimentare conservate în ulei

sau prăjite sau sandvișuri; amestecuri uscate pentru mâncăruri instant constând în principal din cereale, preparate din cereale, orez, paste alimentare făinoase, condimente, mirodenii sau produse de patiserie; salată de orez, salată de macaroane, salate de paste și alte salate incluse în clasa 30; umpluturi și amestecuri, constând în principal din cereale, preparate din cereale, orez, paste alimentare făinoase, condimente, mirodenii sau produse de patiserie; pateuri (patiserie); alimente cu conținut redus de calorii pe bază de carbohidrați (altele decât cele de uz medical); amestecuri (glazuri pentru gătit); dextroză, dextroză de afumare de uz alimentar; glutamat de monosodiu, glutamat de sodiu; glazuri cu aromă de ciocolată; glazuri dulci; condimente de pulverizat pentru alimente; agenți de îngroșare de uz culinar; lianți pentru cârnați; gluten de uz alimentar, amestecuri pentru glazuri incluse în clasa 30; glazuri condimentate (glazuri aromate) pentru alimente; pastă de susan; dulciuri pe bază de susan; batoane dulci cu susan; semințe de susan (condimente); dulciuri preparate din ulei de susan; sare de masă amestecată cu semințe de susan; semințe de susan prăjite și măcinate destinate utilizării ca mirodenie; semințe de in de uz culinar (asezonare); toate produsele sus-menționate inclusiv conservate sau sub formă de semipreparate și mâncăruri instant, inclusiv congelate și sub formă de alimente cu conținut redus de calorii, și inclusiv în capsule sau microcapsule sau cu cantitate redusă de germeni.

(531) CFE(8) 11.01.02; 26.01.16; 26.01.18; 27.05.01; 29.01.12.

(210) **049484**

(220) 2022.01.18

(730) **DF World of Spices GmbH, DE**

Dieter-Fuchs-Strasse 10, 49201 Dissen, Germania

(540)



(591) Culori revendicate: măsliniu, verde.

(511) NCL(11-2022)

29 - carne, pește, păsări și vânat; extracte din carne; fructe și legume conservate, congelate, uscate și fierte; jeleurii, dulcețuri, compoturi; ouă; lapte, brânzeturi, unt, iaurt și alte produse lactate; uleiuri și grăsimi de uz alimentar; înlocuitori de carne; cârnați vegetali preparați din proteină de soia (cârnați de soia); chiftele vegetale prăjite făcute din soia (înlocuitori de carne) și gulaș de soia; aspiciuri din carne, pește, fructe și legume; fructe sau legume conservate în ulei, muștar, oțet sau sirop (în saramură); cartofi, preparați; anghinare și miezuri de anghinare procesate; ardei iuți conservați; ardei preparați; năut, preparat; leguminoase preparate, linte (legume) conservată; germeni și lăstari de legume și fructe (prelucrați); măsline (pregătite), măsline umplute; ardei chili (preparați); piri piri (ardei chili), preparați; castraveciori; nuci preparate; germeni de soia (preparați); castane gătite; piure de castane; murături; ciuperci, preparate; trufe gătite; produse tartinabile pe bază de trufe (creme de trufe); gelatină de uz alimentar; glazuri comestibile pentru alimente pe bază de carne, pește, testacee, păsări, vânat, extracte de carne, produse lactate, supe, ciuperci, fructe, legume, cartofi, boabe de soia, nuci sau semințe; sucuri de legume pentru gătit; uleiuri, inclusiv uleiuri cu mirodenii, uleiuri condimentate, uleiuri de ciuperci, uleiuri de plante, uleiuri de fructe, uleiuri de legume, uleiuri de fructe de pădure, uleiuri de usturoi, uleiuri de semințe, uleiuri de nuci, uleiuri pe bază de trufe, ulei de măsline; uleiuri aromatizate, cu mirodenii; fructe de pădure (prelucrate); prafuri de fructe, fructe de pădure și legume; semințe preparate, praf de semințe; sosuri pentru gustări și preparate pentru fabricarea sosurilor pentru gustări; paste constând din carne, pește, păsări, vânat, extracte de carne, legume și produse lactate, cu adaos de mirodenii; piureuri constând din roșii, fasole, castane, mazăre; tocane; hummus (pastă de năut); pastă de trufe; pate de ficat; baze de supă, baze de ciorbă; concentrate pentru pregătirea supelor; supe, consommé-uri, bulion, ciorbe; concentrate de legume, carne și carne de pasăre, cuburi de bulion; preparate pentru gătitul supelor, consommé-urilor, bulionului și ciorbelor, toate și în formă deshidratată; amestecuri de legume pentru supe (procesate); lapte de soia, lapte de nucă de cocos pentru uz culinar, brânză, tofu; gemuri și marmeladă din fructe; amestecuri cu conținut de grăsime

pentru tartine; alimente produse în principal din fasole sau năut cu adaos de făină de soia, inclusiv falafel; ulei din semințe de in pentru uz culinar; extracte de alge; alge preparate, foi din alge de mare; ouă de melci; melci, moluște și crustacee procesate; gustări și gustări sub formă de mâncăruri ușoare constând în principal din carne, pește, testacee, crustacee, moluște, păsări, vânat, extracte de carne, produse lactate, supe, ciuperci, fructe, legume, cartofi, boabe de soia, nuci sau semințe; chipsuri, chipsuri de creveți; mâncăruri gata preparate și semipreparate constând în principal din carne, pește, testacee, crustacee, moluște, păsări, vânat, extracte de carne, produse lactate, supe, ciuperci, fructe, legume, cartofi, boabe de soia, nuci sau semințe; aperitive constând în principal din carne, pește, testacee, crustacee, moluște, păsări, vânat, extracte de carne, produse lactate, supe, ciuperci, fructe, legume, cartofi, boabe de soia, nuci sau semințe; aperitive constând în principal din carne, pește, testacee, crustacee, moluște, păsări, vânat, extracte de carne, produse lactate, supe, ciuperci, fructe, legume, cartofi, boabe de soia, nuci sau semințe; inclusiv legume sau flori de legume marinate cu ulei; amestecuri instant deshidratate pentru mâncăruri preparate constând în principal din carne, pește, testacee, crustacee, moluște, păsări, vânat, extracte de carne, produse lactate, supe, ciuperci, fructe, legume, cartofi, boabe de soia, nuci sau semințe; salate preparate; umpluturi și amestecuri constând în principal din carne, pește, testacee, crustacee, moluște, păsări, vânat, extracte de carne, produse lactate, supe, ciuperci, fructe, legume, cartofi, boabe de soia, nuci sau semințe; alimente cu conținut redus de calorii, constând în principal din carne, pește, testacee, crustacee, moluște, păsări, vânat, extracte de carne, produse lactate, supe, ciuperci, fructe, legume, cartofi, boabe de soia, nuci sau semințe; produse tartinabile și topping-uri pentru alimente constând în principal din carne, pește, testacee, crustacee, moluște, păsări, vânat, extracte de carne, produse lactate, supe, ciuperci, fructe, legume, cartofi, boabe de soia, nuci sau semințe; lapte din boabe de soia, băuturi pe bază de soia utilizate ca înlocuitori de lapte; ulei de susan pentru alimente; susan măcinat; clătite de cartofi; răști (chiftele cu cartofi gratinați prăjiți); toate produsele sus-menționate inclusiv conservate și sub formă de semipreparate sau mâncăruri gata preparate, inclusiv congelate și sub formă de alimente cu conținut redus de calorii, și inclusiv în capsule sau microcapsule sau cu cantitate redusă de germeni;

30 - cafea, ceai, cacao și înlocuitori de cafea; orez, paste făinoase și tăiței; tapioca și sago; făină și preparate din cereale; pâine, produse de patiserie și cofetărie; ciocolată; înghețată, șerburi și alte tipuri de gheață comestibilă; zahăr, miere, sirop de melasă; drojdie, praf de copt; sare, mirodenii, condimente, zarzavaturi conservate; oțet, sosuri și alte preparate de condimentare; gheață (apă înghețată); amestecuri și substanțe aromatice de uz alimentar, cu excepția uleiurilor esențiale; sare aromată și sare pentru asezonare, esențe de mirodenii, extracte de mirodenii, plante aromatice pentru condimentare, plante în ulei pentru condimentare, plante aromatice uscate pentru gătit și de uz culinar, amestecuri de mirodenii, mirodenii sub formă de pastă, sare cu mirodenii, preparate de mirodenii; sare pentru conservarea alimentelor, sosuri condimentate și sosuri pentru condimentare; preparate pentru asezonare; amestecuri de plante aromatice pentru gătit; plante aromatice în ulei; frunze de dafin, cuișoare, ghimbir, ienibahar, boabe de ienupăr (condimente), șofran, coriandru; mirodenii pentru conserve și murături; bicarbonat de sodiu alimentar; arome alimentare, condimente și produse pentru asezonare; arome pentru asezonare, extracte de arome de uz alimentar, substanțe și preparate pentru asezonare, amestecuri condimentate, preparate pentru asezonare sub formă de pastă, mirodenii și condimente decorative, sare cu condimente, sosuri aromatice, preparate aromatice, inclusiv sub formă de cuburi; sambal (condiment pe bază de ardei iute); sosuri salsa; chutneys (condimente); marinate; marinate pentru asezonare; flori și plante aromatice cu flori pentru condimentare; praf de flori pentru condimentare; ardei iuți uscați (condimente), piri piri uscat (ardei chili, condiment); zahăr aromat, zahăr cu aromă de vanilie, zahăr vanilat; amestecuri de zahăr și scorțișoară; amestecuri de zahăr și mirodenii; zahăr din trestie de zahăr; glazuri comestibile pentru alimente pe bază de cereale, produse din cereale, orez, condimente și mirodenii; produse pentru frăgezit carne, de uz casnic (condimente); potențiatori de gust, saramură și marinate pentru carne, de uz casnic; pesmeți din pâine pentru panat; arome vegetale, extracte aromatice, arome de reacție și arome de afumare, esențe de uz alimentar (cu excepția esențelor eterice și uleiurilor esențiale); aditivi pentru panificație, și anume arome pentru copt; sosuri, inclusiv sosuri

demi-glace, sos alb, sos pesto, sosuri de muștar, sosuri cu oțet și sosuri pentru salate (lichide sau uscate), sosuri de fructe; sosuri pentru mâncare; sos concentrat; amestecuri pentru mâncăruri și semipreparate pentru o gătire ușoară în formă uscată, de pastă sau lichidă, constând din ingrediente aromatice și de condimentare, aditivi tehnici pentru alimente, cum ar fi agenții de îngroșare sau emulgatori și ingrediente pentru gust, în special produse lactate, legume, fructe, ciuperci, arome, mirodenii și plante aromatice; sirop auriu, sirop de arțar; amestecuri uscate pentru sosuri și pentru sosuri pentru salate (lichide sau uscate); produse tartinabile și topping-uri pentru alimente constând în principal din cereale, preparate din cereale, orez, paste alimentare făinoase, condimente, mirodenii sau produse de patiserie; sosuri (amestecuri de oțet și ulei); agenți de îngroșare a sosurilor și sosurilor de carne; ketchup (sos); maioneză; capere; fructe și boabe de capere; preparate din cereale pentru consum uman, müsli, cuș-cuș, bulgur; mămăligă (polenta); mâncăruri pe bază de făină; fidele de orez, tăiței din amidon; fidea, macaroane; paste alimentare făinoase cu umplutură de brânză, carne sau legume; pâtés en croustis; concentrat pentru aluat dospit; crutoane; produse de patiserie cu ceapă și brânză; lipii umplute sau acoperite la alegere sau pentru umplut sau acoperit, cum ar fi burritos, fajitas, taco, enchilada și chimichanga; gustări din grâu, orez și porumb fabricate prin extrudare, în special tortillas, nachos, taco, biscuiți sărați; produse de panificație ce pot fi găsite pentru consum într-un aparat de prăjit pâine, în special sandvișuri sărate coapte; fulgi de porumb; boabe de porumb prăjite; coșulețe din foietaj umplute cu diverse garnituri (vol-au-vent); amestecuri de copt și amestecuri de copt gata preparate (sub formă de pulbere), inclusiv amestecuri pentru copt cu mirodenii, condimente și arome; produse de panificație; taco, tortillas; făină de tapioca; budinci, bomboane, deserturi preparate (produse de patiserie și cofetărie); produse tartinabile pe bază de ciocolată, cacao, miere, produse din cereale sau maioneză; agenți de creștere pentru produse de panificație, și anume bicarbonat de sodiu, carbonat de amoniu și drojdie uscată pentru gătit; agenți de afânare a amestecurilor pentru prăjituri și panificație și a aluatului; ciocolată, nuga; dulciuri; produse cu conținut de ceai (îmbogățite cu vitamine și/sau aromatizate și/sau

ca produse instant și/sau îmbogățite cu minerale), ceai cu gheață (iced tea), băuturi cu ceai sau pe bază de ceai, infuzii de plante și ceaiuri de fructe, infuzii (altele decât cele medicinale), kombucha (băuturi); hârtie de orez (comestibilă); preparate cu drojdie, tărațe prelucrate (preparate din cereale) pentru consum uman, preparate din tărațe, alimente făcute în principal din făină de soia cu adaos de fasole sau năut, inclusiv chiftele de soia; pastă din fasole de soia (miso); drojdie sub formă de tablete sau capsule; apă de trandafir; mâncăruri preparate pe bază de tăiței, mâncăruri preparate pe bază de paste, mâncăruri preparate pe bază de orez; taco, foi pentru taco, tortillas, înveliș pentru sandwichuri; gustări, chips-uri, gustări crocante și gustări mici constând în principal din cereale, preparate din cereale, orez, paste alimentare făinoase, condimente, mirodenii sau produse de patiserie; mâncăruri gata preparate și semipreparate constând în principal din cereale, preparate pe bază de cereale, orez, paste alimentare făinoase, condimente, mirodenii sau produse de patiserie; aperitive constând în principal din cereale, preparate din cereale, orez, paste alimentare făinoase, flori pentru condimentare conservate în ulei sau prăjite sau sandwichuri; amestecuri uscate pentru mâncăruri instant constând în principal din cereale, preparate din cereale, orez, paste alimentare făinoase, condimente, mirodenii sau produse de patiserie; salată de orez, salată de macaroane, salate de paste și alte salate incluse în clasa 30; umpluturi și amestecuri, constând în principal din cereale, preparate din cereale, orez, paste alimentare făinoase, condimente, mirodenii sau produse de patiserie; pateuri (patiserie); alimente cu conținut redus de calorii pe bază de carbohidrați (altele decât cele de uz medical); amestecuri (glazuri pentru gătit); dextroză, dextroză de afumare de uz alimentar; glutamat de monosodiu, glutamat de sodiu; glazuri cu aromă de ciocolată; glazuri dulci; condimente de pulverizat pentru alimente; agenți de îngroșare de uz culinar; lianți pentru cârnați; gluten de uz alimentar, amestecuri pentru glazuri incluse în clasa 30; glazuri condimentate (glazuri aromate) pentru alimente; pastă de susan; dulciuri pe bază de susan; batoane dulci cu susan; semințe de susan (condimente); dulciuri preparate din ulei de susan; sare de masă amestecată cu semințe de susan; semințe de susan prăjite și măcinate destinate utilizării ca mirodenie; semințe de

in de uz culinar (asezonare); toate produsele sus-menționate inclusiv conservate sau sub formă de semipreparate și mâncăruri instant, inclusiv congelate și sub formă de alimente cu conținut redus de calorii, și inclusiv în capsule sau microcapsule sau cu cantitate redusă de germeni.

(531) CFE(8) 05.03.11; 05.03.13; 05.03.15; 26.05.02; 26.05.22; 27.05.13; 29.01.12.

(210) **049494**

(220) 2022.01.20

(730) **JOIE INTERNATIONAL CO., LIMITED, HK** 31/F., Tower Two, Times Square, 1 Matheson Street, Causeway Bay, Hong Kong, China

(540)

JOIE

(511) NCL(11-2022)

12 - scaune de siguranță pentru copii (pentru vehicule); scaune de automobile pentru bebeluși și copii; scaune înălțătoare pentru copii, pentru vehicule; cărucioare pentru copii care încorporează landouri; cărucioare pentru copii; landouri; prelate de cărucioare pentru copii; saci pentru picioare adaptați pentru landouri; cărucioare sport pentru copii; cărucioare pliabile pentru copii; cărucioare cu landouri detașabile; saci pentru picioare adaptați pentru cărucioare sport de copii și saci pentru picioare adaptați pentru cărucioare pliabile pentru copii; genți adaptate pentru cărucioare sport de copii, genți adaptate pentru cărucioare pliabile pentru copii și genți adaptate pentru scaune de automobile; prelate impermeabile de cărucioare pentru copii; capote și huse pentru cărucioare de copii; baze pentru scaune de automobile; accesorii pentru cărucioare pentru copii și pentru scaune de automobile;

18 - portbebeuri pentru transportul copiilor și bebelușilor; genți stil bandulieră pentru transportul copiilor și bebelușilor; marsupii pentru transportul bebelușilor; genți pentru scutece; port-bebe; genți pentru transportul accesoriilor bebelușilor; genți, rucsacuri, serviete pentru școlari, ghiozdane școlare, sacoșe pentru cumpărături; cufere și geamantane de voiaj, toate cele sus-menționate pentru îngrijirea bebelușilor și copiilor;

- 20 - paturi pentru bebeluși și copii; pătuțuri-leagăn pentru bebeluși; saltele pentru schimbarea scutețelor; mușamale pentru schimbarea bebelușilor; perne pentru sprijinirea capului bebelușilor; perne antirostogolire pentru bebeluși; perne pentru poziționarea capului la bebeluși; covorașe și saltele de dormit pentru bebeluși și copii; protecții anti-lovire pentru pătuțuri de copii, altele decât lenjeriile de pat; balansoare; balansoare pentru copii; leagăne pentru verandă; premergătoare pentru bebeluși; scaune înalte pentru bebeluși; accesorii pentru scaune înalte pentru bebeluși; coșuri de dormit portabile pentru nou-născuți; leagăne de dormit pentru bebeluși; coșuri de dormit pentru nou-născuți; pătuțuri de voiaj pentru copii; coșuri de dormit cu funcții de legănare pentru nou-născuți; genți adaptate pentru pătuțuri de voiaj pentru copii; țarcuri pentru bebeluși; covorașe pentru țarcuri de bebeluși;
- 28 - bare de jucării pentru agățarea jucăriilor mobile suspendate; bare de jucării care se atașează de leagăne pentru bebeluși; bare de jucării care se atașează de scaune înalte pentru bebeluși; jucării de pluș; jucării de pluș umplute; leagăne pentru bebeluși; accesorii pentru leagăne pentru bebeluși.

(210) **049495**

(220) 2022.01.20

(730) **JOIE INTERNATIONAL CO., LIMITED, HK**
31/F., Tower Two, Times Square, 1 Matheson Street, Causeway Bay, Hong Kong, China

(540)



(511) NCL(11-2022)

- 12 - scaune de siguranță pentru copii (pentru vehicule); scaune de automobile pentru bebeluși și copii; scaune înălțătoare pentru copii, pentru vehicule; cărucioare pentru copii care încorporează landouri; cărucioare pen-

tru copii; landouri; prelate de cărucioare pentru copii; saci pentru picioare adaptați pentru landouri; cărucioare sport pentru copii; cărucioare pliabile pentru copii; cărucioare cu landouri detașabile; saci pentru picioare adaptați pentru cărucioare sport de copii și saci pentru picioare adaptați pentru cărucioare pliabile pentru copii; genți adaptate pentru cărucioare sport de copii, genți adaptate pentru cărucioare pliabile pentru copii și genți adaptate pentru scaune de automobile; prelate impermeabile de cărucioare pentru copii; capote și huse pentru cărucioare de copii; baze pentru scaune de automobile; accesorii pentru cărucioare pentru copii și pentru scaune de automobile;

- 18 - portbebeuri pentru transportul copiilor și bebelușilor; genți stil bandulieră pentru transportul copiilor și bebelușilor; marsupii pentru transportul bebelușilor; genți pentru scutece; port-bebe; genți pentru transportul accesoriilor bebelușilor; genți, rucsacuri, serviete pentru școlari, ghiozdane școlare, sacoșe pentru cumpărături; cufere și geamantane de voiaj, toate cele sus-menționate pentru îngrijirea bebelușilor și copiilor;

- 20 - paturi pentru bebeluși și copii; pătuțuri-leagăn pentru bebeluși; saltele pentru schimbarea scutețelor; mușamale pentru schimbarea bebelușilor; perne pentru sprijinirea capului bebelușilor; perne antirostogolire pentru bebeluși; perne pentru poziționarea capului la bebeluși; covorașe și saltele de dormit pentru bebeluși și copii; protecții anti-lovire pentru pătuțuri de copii, altele decât lenjeriile de pat; balansoare; balansoare pentru copii; leagăne pentru verandă; premergătoare pentru bebeluși; scaune înalte pentru bebeluși; accesorii pentru scaune înalte pentru bebeluși; coșuri de dormit portabile pentru nou-născuți; leagăne de dormit pentru bebeluși; coșuri de dormit pentru nou-născuți; pătuțuri de voiaj pentru copii; coșuri de dormit cu funcții de legănare pentru nou-născuți; genți adaptate pentru pătuțuri de voiaj pentru copii; țarcuri pentru bebeluși; covorașe pentru țarcuri de bebeluși;

- 28 - bare de jucării pentru agățarea jucăriilor mobile suspendate; bare de jucării care se atașează de leagăne pentru bebeluși; bare de jucării care se atașează de scaune înalte pentru bebeluși; jucării de pluș; jucării de pluș umplute; leagăne pentru bebeluși; accesorii pentru leagăne pentru bebeluși.

(531) CFE(8) 05.03.11; 05.03.13; 05.03.15; 27.05.07.

- (210) **049497**
 (220) 2022.01.20
 (730) **NUNA INTERNATIONAL B.V., NL**
 Van der Valk Boumanweg 178-C, 2352 JD
 Leiderdorp, Olanda
 (540)

NUNA

- (511) NCL(11-2022)
 12 - scaune de siguranță pentru copii (pentru vehicule); scaune de automobile pentru bebeluși și copii; scaune înălțătoare pentru copii, pentru vehicule; cărucioare pentru copii care încorporează landouri; cărucioare pentru copii; landouri; prelate de cărucioare pentru copii; saci pentru picioare adaptați pentru landouri; cărucioare sport pentru copii; cărucioare pliabile pentru copii; cărucioare cu landouri detașabile; saci pentru picioare adaptați pentru cărucioare sport de copii și saci pentru picioare adaptați pentru cărucioare pliabile pentru copii; genți adaptate pentru cărucioare sport de copii, genți adaptate pentru cărucioare pliabile pentru copii și genți adaptate pentru scaune de automobile; prelate impermeabile de cărucioare pentru copii; capote și huse pentru cărucioare de copii; baze pentru scaune de automobile; accesorii pentru cărucioare pentru copii și pentru scaune de automobile;
 18 - portbebeuri pentru transportul copiilor și bebelușilor; genți stil bandulieră pentru transportul copiilor și bebelușilor; marsupii pentru transportul bebelușilor; genți pentru scutece; port-bebe; genți pentru transportul accesoriilor bebelușilor; genți, rucsacuri, serviete pentru școlari, ghiozdane școlare, sacoșe pentru cumpărături; cufere și geamantane de voiaj, toate cele sus-menționate pentru îngrijirea bebelușilor și copiilor;
 20 - paturi pentru bebeluși și copii; pătuțuri-leagăn pentru bebeluși; saltele pentru schimbarea scutecelor; mușamale pentru schimbarea bebelușilor; perne pentru sprijinirea capului bebelușilor; perne antiostogolire pentru bebeluși; perne pentru poziționarea capului la bebeluși; covorașe și saltele de dormit pentru bebeluși și copii; protecții anti-lovire pentru pătuțuri de copii, altele decât lenjeriile de pat; balansoare; balansoare pentru copii; leagăne pentru verandă; premergătoare pentru bebeluși; scaune înalte pentru bebeluși; accesorii pentru scaune înalte pen-

tru bebeluși; coșuri de dormit portabile pentru nou-născuți; leagăne de dormit pentru bebeluși; coșuri de dormit pentru nou-născuți; pătuțuri de voiaj pentru copii; coșuri de dormit cu funcții de legănare pentru nou-născuți; genți adaptate pentru pătuțuri de voiaj pentru copii; țarcuri pentru bebeluși; covorașe pentru țarcuri de bebeluși;

- 28 - bare de jucării pentru agățarea jucăriilor mobile suspendate; bare de jucării care se atașează de leagăne pentru bebeluși; bare de jucării care se atașează de scaune înalte pentru bebeluși; jucării de pluș; jucării de pluș umplute; leagăne pentru bebeluși; accesorii pentru leagăne pentru bebeluși.

-
- (210) **049521**
 (220) 2022.01.21
 (730) **"ARTEL ELECTRONICS" LLC, UZ**
 Yashanabad district, Makhtumkuli Street, building № 2, Tashkent, Uzbekistan
 (540)

SHIVAKI

- (511) NCL(11-2022)
 07 - mașini de tuns gazon; mașini de tuns gazonul mecanice; mașini electrice de tăiat iarba; mașini de găurit manuale cu acționare electrică; mașini de găurit și sfredele; mașini electrice pentru zdrobirea alimentelor, de uz casnic; dispozitive de zdrobit de bucătărie, electrice; tocătoare electrice de carne de uz casnic; roboți de bucătărie electrice pentru uz casnic; râșnițe de cafea, cu excepția celor manuale; râșnițe de cafea electrice; mașini pentru spălat vesela; mașini de spălat podeaua; mașini de cojit; mașini de tăiat pâine; mașini de curățat covoare; mașini și aparate electrice de curățat; mașini electrice de bucătărie; mașini de stors rufe; mașini de spălat vase de uz menajer; mașini de spălat de uz casnic; mașini de spălat rufe; mașini de spălat electrice de uz casnic; mașini de cusut; mixere de bucătărie, electrice; mixere electrice manuale de uz casnic; mixere electrice de uz casnic; mașini de tocat carne; mașini de tocat carnea, electrice; aspiratoare; aspiratoare de uz casnic; aspiratoare uscate și cu apă; aspiratoare electrice; teluri electrice pentru uz casnic; storcătoare electrice de suc de uz casnic; storcătoare electrice de suc de

fructe; aparate electrice storcătoare de fructe; storcătoare electrice de suc.

(210) **049523**

(220) 2022.01.24

(730) **Innospec Limited, GB**

Innospec Manufacturing Park, Oil Sites Road, Ellesmere Port, Cheshire CH65 4EY, Regatul Unit

(540)

INNOSPEC

(511) NCL(11-2022)

01 - aditivi chimici; aditivi chimici pentru carburanți; aditivi chimici pentru țigări, gaz și gaze naturale lichide; produse chimice și materiale contra pierderii de fluid de foraj în timpul circulației pentru utilizare în aditivii pentru fluide de foraj pentru petrol și gaze; agenți tensioactivi; agenți de chelare; ingrediente sintetice pentru parfumuri; produse chimice utilizate în industria agrochimică; aditivi chimici pentru produse de îngrijire personală, preparate cosmetice, produse de curățat și produse agrochimice; disipatoare chimice de electricitate statică; preparate chimice folosite ca produse pentru inhibarea coroziunii.

(210) **049525**

(220) 2022.01.24

(310) 1455225

(320) 2021.12.03

(330) BX

(730) **NLMK INTERNATIONAL B.V., NL**

Strawinskylaan 1331, tower B, World Trade Centre NL-1077 XX Amsterdam, Olanda

(540)

PROPERIOR

(511) NCL(11-2022)

06 - metale comune și aliajele lor; minereuri; materiale metalice pentru edificare și construcții; structuri metalice transportabile; cabluri și fire metalice neelectrice; fier redus direct (DRI), utilizat pentru recuperarea fierului din materii

le prime care conțin fier; minereuri metalifere, inclusiv minereuri de metal procesate și neprocesate; materiale metalice pentru construcții; lamele de placare din metal pentru construcții; planșee metalice; plăci de pardoseală metalice; pereți despărțitori din metal; panouri multistratificate metalice; acoperiri metalice; plăci și capace metalice (materiale de construcții); aliaje cu agenți aditivi pentru producția oțelului; deșeuri din oțel aliat; sârmă de oțel aliat (neelectrică); aliaje de oțel; bile de oțel; oțel sub formă de bară; țevi de ramificație metalice, inclusiv cele din aliaje de oțel și titan; oțel tras la rece; bare de oțel tras la rece; tuburi din oțel tras la rece; oțel carbon; piese turnate din oțel; gabioane din sârmă de oțel; metale comune și aliajele acestora inclusiv oțel inoxidabil; coturi metalice pentru țevi inclusiv cele din aliaje de oțel și titan; bare din oțel finisate la rece; oțel acoperit cu inox; platbande de oțel laminate la rece; foi și plăci placate cu oțel; plăci din oțel galvanizat; foi din oțel galvanizat; metale grele; bare din oțel tubular; oțel sub formă de cercuri metalice; bare de oțel laminate la cald; garduri metalice; oțel aliat (electric); oțel aliat (neelectric); deșeuri de oțel sau metal feros; tuburi din oțel laminat la cald; grinzi de fier sau oțel; racorduri metalice folosite la țevi inclusiv cele din oțel aliat și din titan; cadre modulare prefabricate din oțel; țevi metalice, inclusiv cele din aliaj de oțel și titan; țevi profilate din metal, inclusiv cele din aliaj de oțel și titan; oțel placat; oțel profilat; oțeluri relamine; baghete metalice pentru brazură și sudură, inclusiv cele din aliaje de oțel și de titan; oțeluri laminate; jaluzele rulante din oțel; table din oțel; foi de metal inclusiv cele din aliaje de oțel și titan; piese forjate din oțel; fibre de oțel; metal sudură pentru oțel inoxidabil; oțel inoxidabil; oțel inoxidabil sub formă de foi; oțel inoxidabil sub formă de benzi; țevi din oțel inoxidabil; aliaje din oțel brut sau semifabricat; oțel; grinzi din oțel; materiale de construcție din oțel; piese turnate din oțel (semifabricate); cilindri de oțel pentru gaz comprimat; cilindri de oțel pentru aer lichid (lichefiat); butoaie de oțel (comercializate fără conținut); prefabricate din oțel; oțel pentru cutii de conserve; oțel pentru cutii metalice; cadre de oțel pentru construcții; grilaje din oțel; bile de măcinare din oțel; tije de măcinare din oțel; oțel sub formă de butuci; tije sau bare de oțel; oțeluri laminate sub formă de bobine; piese turnate din oțel sub formă de foi, tije, bare și lingouri în formă de

prismă; oțel sub formă de benzi; oțel sub formă de bobine; oțel sub formă de folii; oțel sub formă de plăci; oțel sub formă de foi; stâlpi din oțel; țevi din oțel; stâlpi (popi) din oțel; șine de oțel; armături de oțel pentru construirea planșeelor de beton; tije sau vergele de oțel; foi de oțel pentru caroserii de automobile; foi de oțel pentru construcții; benzi de oțel; silozuri de depozitare din oțel; oțel brut sau semifabricat; tuburi din oțel; sârme din oțel; cablu de oțel; oțeluri sub formă de tambure; structuri din oțel; articole confecționate din oțel; tuburi din oțel inoxidabil; tuburi din oțel, inclusiv cele laminate, decapate sau șlefuite; oțel brut; supape metalice (altele decât piese pentru mașini) inclusiv cele din aliaj de oțel și titan; plăci de oțel acoperite cu vinil; table din oțel acoperite cu vinil; oțeluri sudabile; table din oțel acoperite cu zinc (galvanizate); fier; ferotungsten; articole de fierărie; feromolibden; pirită de fier; ferocrom; ferotitan; ferosiliciu; aliaje de fier; fier spongios; piese turnate din fier; fontă brută; fier sub formă de granule; minereuri de fier; sârme din fier; fier sub formă de cercuri metalice; benzi de fier; fier galvanizat; material din fontă pentru șine de cale ferată; țevi de fontă; fontă brută sau semifabricată; minereuri de crom; bare de fontă nodulară; role de întindere pentru benzi de fier (etriere de întindere); aliaje de fier-carbon; piese turnate din fontă (semifabricate); fier brut sau semifabricat; feronerie din metal pentru construcții; feronerie pentru ferestre; articole de feronerie; metale pentru sudarea fontei; cabluri din oțel (care nu sunt electrice); sârmă din oțel (care nu este electrică); lingouri de fier pur; aliaje metalice; metale; fire metalice (metal comun); butuci de metal; acoperișuri metalice; folii de metal; balustrade din metal; șine confecționate din metal; palete de metal; piese din metale forjat; table; grile din metal; tuburi metalice; țevi metalice; șarpante metalice; șarpante profilate metalice; minereuri metalifere; metale de placare; aliaje de sudură; metale de bază; metale laminate; metale feroase; metale anodice; metale comune; blumuri (metalurgie); conducte metalice de scurgere; cutii de colectă (metalice); structuri metalice; țevi profilate din metal; aliaje de metale obișnuite; minereuri de metal tratate; armături metalice pentru conducte de aer comprimat; feronerie pentru construcții; grinzi subțiri din metal; cuve metalice; cutii metalice de conserve; piscine (construcții metalice); scripeți metalici (cu excepția celor pentru

mașini); lingouri de metal obișnuit; șuruburi metalice; șuruburi cu ureche; butoaie metalice (barice); butoaie metalice; clopote; silozuri metalice; statuete din metale comune; bolțuri filetate din metal; gabarite metalice de încărcare pentru căi ferate; piulițe metalice; cuie; cripte metalice; olane metalice pentru coșuri de fum; uși metalice; pavaie metalice; țevi metalice pentru coșuri de fum; recipiente metalice de ambalaj; jaluzele metalice; limonit (mineral); cornișe metalice; șuruburi metalice (în formă plată); crampoane metalice; nituri metalice; colectoare metalice pentru canalizare; stâlpi de metal (părți de construcție); construcții din oțel; șarpante metalice pentru construcții; cadre metalice pentru uși; benzi metalice pentru legat; scări din metal; armături metalice pentru beton; table și plăci metalice; eclise de joantă; grătare metalice; uluci de metal; elemente metalice de protecție pentru copaci; ferestre metalice; cofraje metalice pentru beton; cheiuri din metal, prefabricate; table din fier; palete metalice pentru manipulare; tocuri metalice pentru ferestre; grile de acoperire metalice; grilaje din metal; macazuri de cale ferată; zinc; țigle metalice; piese turnate din fier, în formă de bile; traverse metalice pentru căi ferate;

- 16 - hârtie, carton și produse fabricate din aceste materiale; produse de imprimare; albume, almanahuri, atlase, afișe; formulare (imprimare); broșuri, pliante, buletine tipărite cu informații; panouri indicatoare, buletine informative; panouri indicatoare din hârtie sau carton; gravuri; semne de carte; reprezentări grafice; calendare; schițe; autocolante (articole de papetărie); coperte (papetărie); prospecte; folii transparente (papetărie); tipărituri (gravuri); etichete din hârtie sau carton; publicații imprimate; ziare; reviste (publicații periodice); fotografii imprimate; articole de papetărie; material didactic (cu excepția aparatelor); manuale;
- 35 - publicitate; managementul de afaceri; administrarea afacerilor; servicii de funcții administrative; studii de piață; compilarea informațiilor în baze de date informatice; servicii de aprovizionare pentru terți (achiziții de bunuri și servicii pentru alte întreprinderi); informații pentru afaceri; reactualizarea materialelor publicitare; sistematizarea informațiilor în fișiere electronice; date referitoare la afaceri; furnizarea informațiilor de afaceri prin intermediul unui site; indexare web în scop comercial sau publicitar;

42 - servicii științifice și tehnologice, precum și servicii de cercetare și de creație, referitoare la acestea; servicii de analiză și cercetare industrială; proiectarea și dezvoltarea de hardware și software de calculatoare; dezvoltarea de software de calculatoare și proiectarea de software de calculatoare; găzduirea site-urilor de Internet (site-uri web); crearea și design de indexuri de informații bazate pe site-uri web pentru alte persoane (servicii de tehnologia informației).

(210) **049526**
 (220) 2022.01.24
 (730) **Nunhems B.V., NL**
 Napoleonsweg 152, Nunhem, Olanda
 (540)



(511) NCL(11-2022)
 29 - fructe și legume conservate, uscate, gătite și congelate; jeleuri, dulcețuri, compoturi;
 31 - produse agricole, horticoale și forestiere, și grăunțe, incluse în această clasă; răsaduri și grăunțe (semințe); fructe și legume proaspete; zarzavaturi proaspete; plante și flori naturale; plante naturale și materiale genetic asociate, cum ar fi produse pentru însămânțare, butași de plante, plante naturale vii și culturi de țesuturi vegetale pentru uz agricol și horticol;
 44 - servicii agricole și horticoale; servicii consultative și consultanță referitoare la cultivarea produselor de însămânțare, cum ar fi butași de plante, plante naturale vii și culturi de țesuturi vegetale pentru uz agricol și horticol; creșterea și selecția plantelor.
 (531) CFE(8) 05.03.13; 05.03.15; 05.03.20; 27.05.07.

(210) **049534**
 (220) 2022.01.27
 (730) **COJOCARU Andrian, MD**
 MD-4576, Molovata Nouă, Dubăsari, Republica Moldova
 (540)

CATTED

(511) NCL(11-2022)
 35 - servicii on-line de tranzacționare, și anume servicii de operare on-line pe piețe pentru vânzătorii și cumpărătorii de produse și servicii; servicii on-line de tranzacționare în care vânzătorii afișează produsele sau serviciile care urmează să fie oferite spre vânzare, achiziționare sau spre licitare prin intermediul Internetului, în scopul facilitării vânzării de produse și servicii de către terți prin intermediul unei rețele de calculatoare; oferire de răspuns evaluativ și evaluări de produse și servicii oferite de vânzatori, evaluarea valorii și a prețurilor produselor și serviciilor oferite de vânzatori, serviciilor de performanță a cumpărătorilor și vânzătorilor, serviciilor de livrare, precum și experiența globală de tranzacționare în legătură cu acestea; oferirea unui ghid de căutare de publicitate on-line care oferă produse și servicii ale vânzătorilor; oferirea unei baze de date de căutare on-line de evaluare pentru cumpărători și vânzatori; publicitate; gestiunea afacerilor comerciale; administrare comercială; lucrări de birou; servicii de comercializare pentru terți prestate de supermarketuri, hipermarketuri, buticuri, magazine, gherete, chioșcuri și tarabe;
 36 - servicii financiare, monetare și bancare; servicii de asigurări; afaceri imobiliare;
 39 - transport; ambalarea și depozitarea mărfurilor; organizarea de călătorii;
 42 - servicii științifice și tehnologice, precum și servicii de cercetare și de creație, referitoare la acestea; servicii de analiză industrială, cercetare industrială și proiectare industrială; servicii de control al calității și de autentificare; crearea și dezvoltarea calculatoarelor și programelor de calculator.

(210) **049557**
 (220) 2022.01.27
 (730) **Hangzhou Hikstorage Technology Co., Ltd., CN**
 Room 307, Unit B, Building 2, 399 Danfeng Road, Binjiang District, Hangzhou, Zhejiang, China

(540)

HIKSEMI

(511) NCL(11-2022)

09 - programe de calculatoare (software descărcabil); dispozitive de memorie pentru computere; monitoare (programe de calculator); echipamente de procesare a datelor; monitoare (hardware pentru calculatoare); platforme de software de calculatoare înregistrat sau descărcabil; programe de calculator înregistrate; aplicații descărcabile destinate utilizării cu dispozitive mobile; cartele de stocare; memorii pentru echipamente de procesare a datelor; memorie electronică; memorie asociată cu un calculator; hardware de stocare în rețea (NAS); cititor de carduri de memorie; unitate de stocare semiconductoare; unități de disc fix; memorii USB; aplicații software de calculatoare, descărcabile; hardware pentru calculatoare; echipament pentru terminale de calculator; carduri cu cip; cartele USB goale; cititoare de carduri de memorie flash; adaptoare pentru carduri de memorie flash; module de memorie; cititoare de carduri inteligente; cititor USB; carduri de memorie Secure Digital (SD); memorie cu semiconductor; server LAN; discuri în stare solidă (SSD); camere video portabile; roboți pentru supraveghere de securitate; aparate electrice de supraveghere, altele decât cele de uz medical; video recordere; monitoare video; aparate de înregistrare video pentru mașină; plăci pentru circuite integrate; cipuri (circuite integrate); aparate cu semiconductori; ecrane video; afișaje numerice electronice; dispozitive de protecție, de uz personal, împotriva accidentelor; dispozitive de alarmă;

35 - publicitate; prezentarea produselor; prezentarea produselor prin toate mijloacele de comunicare pentru vânzarea cu amănuntul; promovare "on-line" de rețele informatice și site-uri web; asistență în conducerea afacerilor; furnizarea informațiilor de afaceri prin intermediul unui site; administrarea comercială a licențelor produselor și a serviciilor

pentru terți; organizarea expozițiilor în scopuri comerciale sau publicitare; servicii de marketing; furnizarea unei piețe on-line pentru cumpărătorii și vânzătorii de produse și servicii; promovarea vânzărilor pentru terți; agenții de import-export; căutare de sponsorizare;

- 37 - instalarea și reparația aparatelor electrice; instalarea, întreținerea și reparația mașinărilor; instalarea, întreținerea și reparația componentelor hardware de calculatoare; depăzirea instalațiilor electrice; întreținerea și reparația vehiculelor; servicii de curățare a vehiculelor; repararea aparatelor fotografice; instalarea și repararea dispozitivelor de alarmă anti-incendiu; instalarea și repararea dispozitivelor de alarmă antifurt; reparația liniilor de înaltă tensiune;
- 38 - transmisie wireless; emisiuni televizate; servicii de difuzare pe pagini web; transmiterea mesajelor; transmiterea mesajelor și imaginilor cu ajutorul calculatorului; furnizarea conexiunilor de telecomunicații la o rețea informatică mondială; transmisie de fișiere digitale; transmisie prin satelit de sunete, imagini, semnale și date; închirierea echipamentelor și dispozitivelor telematice; servicii de mesagerie electronică instantanee;
- 42 - cercetarea și dezvoltarea produselor noi pentru terți; cercetarea privind tehnologia; design industrial; monitorizarea sistemelor computerizate prin acces de la distanță; consultanță în proiectarea și dezvoltarea hardware pentru computere; stocarea electronică a datelor; servicii de proiectare de rețea de calculator pentru terți; software ca serviciu (SaaS); servicii de stocare electronică pentru arhivarea datelor electronice; închirierea spațiului de memorie pe server; cloud computing; analiza sistemelor informatice; actualizarea software pentru computer; conversia datelor și a documentelor de pe un suport fizic către un suport electronic; crearea de software pentru dispozitive mobile;
- 45 - supravegherea alarmelor antiefracție și alarme de siguranță; controlul de securitate al bagajelor; închirierea echipamentelor de monitorizare a siguranței; monitorizarea alarmelor; monitorizarea sistemelor de protecție; servicii de inspecții de securitate pentru terți; închirierea avertizoarelor de incendiu; monitorizarea avertizoarelor de incendiu; consultanță în materie de prevenire a incendiilor; deschiderea încuietorilor de siguranță.

(210) **049565**
 (220) 2022.02.01
 (730) **GULICA Radu, MD**
 MD-3641, Pîrlița, Ungheni, Republica Moldova
 (540)

#ELRaduProject

(511) NCL(11-2022)
 41 - educație; instruire; divertisment; activități sportive și culturale.

(210) **049566**
 (220) 2022.02.01
 (730) **PLÎNGĂU Alina, MD**
 Str. Doina nr. 115, ap. 10,
 MD-2059, Chișinău, Republica Moldova
 (540)



(511) NCL(11-2022)
 28 - jocuri, jucării și articole pentru joacă; aparate pentru jocuri video; articole de gimnastică și sport; decorațiuni (ornamente) pentru pomul de Crăciun;
 41 - educație; instruire; divertisment; activități sportive și culturale;
 42 - servicii științifice și tehnologice, precum și servicii de cercetare și de creație, referitoare la acestea; servicii de analiză industrială, cercetare industrială și proiectare industrială; servicii de control al calității și de autentificare; crearea și dezvoltarea calculatoarelor și programelor de calculator.
 (531) CFE(8) 27.05.13.

(210) **049567**
 (220) 2022.02.01
 (730) **COTELEA Iachimie, MD**
 Str. Alba Iulia nr. 77 A, ap. 336,
 MD-2071, Chișinău, Republica Moldova
 (540)



(511) NCL(11-2022)
 25 - îmbrăcăminte, încălțăminte, articole care servesc la acoperirea capului;
 35 - publicitate; administrarea, organizarea și managementul afacerilor; lucrări de birou.
 (531) CFE(8) 09.09.01; 09.09.03; 09.09.05; 09.09.25; 26.11.08; 27.05.11.

(210) **049568**
 (220) 2022.02.01
 (730) **AIB-GROUP S.R.L., MD**
 Str. Dimineții nr. 48, ap. 30,
 MD-2002, Chișinău, Republica Moldova
 (540)



(511) NCL(11-2022)
 06 - metale comune și aliajele lor; minereuri; materiale metalice pentru edificare și construcții; construcții transportabile metalice; cabluri și fire neelectrice din metale comune; mici articole de fierărie; containere metalice pentru depozitare sau transport; seifuri;
 11 - aparate și instalații de iluminat, de încălzire, de răcire, de producere a vaporilor, de coacere, de uscare, de ventilare, de distribuire a apei și instalații sanitare;

20 - mobile, oglinzi, rame pentru tablouri; containere, nu din metal, pentru depozitare sau transport; oase neprelucrate sau semiprelucrate, coarne, fanoane de balenă sau sidef; scoici; spumă de mare; chihlimbar galben.

(531) CFE(8) 25.03.05; 26.11.01; 27.01.03; 27.01.05; 27.05.17; 27.05.24.

(210) **049569**

(220) 2022.02.01

(730) **Glaxo Group Limited, GB**

980 Great West Road, Brentford, Middlesex, TW8 9GS, England, Regatul Unit

(540)

BLUJEPÄ

(511) NCL(11-2022)

05 - preparate și substanțe farmaceutice și medicinale; vaccinuri.

(210) **049570**

(220) 2022.02.01

(730) **Glaxo Group Limited, GB**

980 Great West Road, Brentford, Middlesex, TW8 9GS, England, Regatul Unit

(540)

ZILWAYO

(511) NCL(11-2022)

05 - preparate și substanțe farmaceutice și medicinale; vaccinuri.

(210) **049571**

(220) 2022.02.02

(730) **DIACENCO Iurii, MD**

Str. Kirov nr. 12, MD-3200, Gișca, Căușeni, Republica Moldova

(540)



(591) Culori revendicate: alb, roșu.

(511) NCL(11-2022)

29 - carne, pește, păsări și vânat; extracte din carne; fructe și legume conservate, congelate, uscate și fierte; jeleurii, dulceturi, compoturi; ouă; lapte, brânzeturi, unt, iaurt și alte produse lactate; uleiuri și grăsimi comestibile.

(531) CFE(8) 05.03.11; 05.03.13; 05.03.15; 05.03.20; 26.01.15; 26.01.22; 27.05.10; 29.01.12.

(210) **049572**

(220) 2022.01.27

(730) **NISTORAS Ina, MD**

Bd. Cuza-Voda nr. 1 bloc 4, ap. 30, MD-2060, Chișinău, Republica Moldova

(540)



THE BEATS

(511) NCL(11-2022)

44 - servicii medicale; servicii veterinare; servicii de igienă și de îngrijire a frumuseții pentru oameni sau animale; servicii de agricultură, acvacultură, horticultură și silvicultură.

(531) CFE(8) 26.13.25; 27.05.17; 27.05.21.

(210) **049574**
 (220) 2022.02.01
 (730) **Hongyunhonghe Tobacco (Group) Co., Ltd., CN**
 No. 367 Hongjin Road, Wuhua District, Kunming City, Yunnan Province, China
 (540)



(511) NCL(11-2022)
 34 - tutun; tutun de mestecat; țigări de foi; țigarete conținând înlocuitori de tutun, cu excepția celor de uz medical; țigarete; tabachere pentru țigarete; capete de țigarete; chibrituri; brichete pentru fumători; filtre de țigarete; foite pentru țigarete; țigarete electronice.
 (531) CFE(8) 01.15.11; 25.01.09; 25.03.15; 27.05.01.

(210) **049575**
 (220) 2022.02.01
 (730) **Hongyunhonghe Tobacco (Group) Co., Ltd., CN**
 No. 367 Hongjin Road, Wuhua District, Kunming City, Yunnan Province, China
 (540)



(511) NCL(11-2022)
 34 - tutun; tutun de mestecat; țigări de foi; țigarete conținând înlocuitori de tutun, cu excepția celor de uz medical; țigarete; tabachere pentru țigarete; capete de țigarete; chibrituri; brichete pentru fumători; filtre de țigarete; foite pentru țigarete; țigarete electronice.
 (531) CFE(8) 01.15.11; 25.01.09; 25.03.15; 28.03.00.

(210) **049576**
 (220) 2022.02.01
 (730) **Hongta Tobacco (Group) Co., Ltd., CN**
 No. 118, Hongta Avenue, Hongta District, Yuxi, Yunnan, China
 (540)

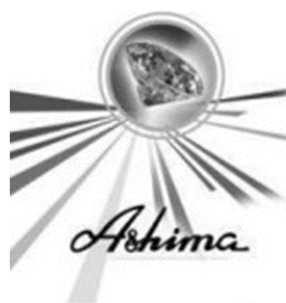

(511) NCL(11-2022)
 34 - tutun; țigarete; țigări de foi; capete de țigarete; țigarete conținând înlocuitori de tutun, cu excepția celor de uz medical; filtre de țigarete; tabachere pentru țigarete; scrumiere pentru fumători; chibrituri; brichete pentru fumători; foite pentru țigarete; pipe de tutun; arome, altele decât uleiuri esențiale, pentru tutun; țigarete electronice; soluții lichide pentru utilizare în țigări electronice.
 (531) CFE(8) 01.03.11; 01.03.18; 17.02.01; 17.02.02; 25.12.01; 26.01.16; 27.05.01.

(210) **049577**
 (220) 2022.02.01
 (730) **Hongta Tobacco (Group) Co., Ltd., CN**
 No. 118, Hongta Avenue, Hongta District, Yuxi, Yunnan, China
 (540)



- (511) NCL(11-2022)
 34 - tutun; țigarete; țigări de foi; capete de țigarete; țigarete conținând înlocuitori de tutun, cu excepția celor de uz medical; filtre de țigarete; tabachere pentru țigarete; scrumiere pentru fumători; chibrituri; brichete pentru fumători; foițe pentru țigarete; pipe de tutun; arome, altele decât uleiuri esențiale, pentru tutun; țigarete electronice; soluții lichide pentru utilizare în țigări electronice.
- (531) CFE(8) 03.01.01; 03.01.02; 03.01.22; 24.01.15; 24.01.19; 26.04.04; 26.04.15; 26.04.16; 27.05.11.

- (210) **049578**
 (220) 2022.02.01
 (730) **Hongta Tobacco (Group) Co., Ltd., CN**
 No. 118, Hongta Avenue, Hongta District, Yuxi, Yunnan, China
 (540)

MARBLE

- (511) NCL(11-2022)
 34 - tutun; țigarete; țigări de foi; capete de țigarete; țigarete conținând înlocuitori de tutun, cu excepția celor de uz medical; filtre de țigarete; tabachere pentru țigarete; scrumiere pentru fumători; chibrituri; brichete pentru fumători; foițe pentru țigarete; pipe de tutun; arome, altele decât uleiuri esențiale, pentru tutun; țigarete electronice; soluții lichide pentru utilizare în țigări electronice.

- (210) **049579**
 (220) 2022.02.01
 (730) **EFES VITANTA MOLDOVA BREWERY S.A., întreprindere mixtă, MD**
 Str. Uzinelor nr. 167,
 MD-2023, Chișinău, Republica Moldova
 (540)

KVARTALS

- (511) NCL(11-2022)
 32 - bere; băuturi nealcoolice; ape minerale și carbogazoase; băuturi din fructe și sucuri de

fructe; siropuri și alte preparate pentru fabricarea băuturilor nealcoolice.

- (210) **049582**
 (220) 2022.02.04
 (730) **BALAN Valentin, MD**
 Str. I. Nistor nr. 26, bloc 1,
 MD-2009, Chișinău, Republica Moldova
 (540)



- (591) Culori revendicate: negru, sur, oranj.
 (511) NCL(11-2022)
 35 - servicii on-line de tranzacționare, și anume servicii de operare on-line pe piețe pentru vânzătorii și cumpărătorii de produse și servicii; servicii on-line de tranzacționare în care vânzătorii afișează produsele sau serviciile care urmează să fie oferite spre vânzare, achiziționare sau spre licitare prin intermediul Internetului, în scopul facilitării vânzării de produse și servicii de către terți prin intermediul unei rețele de calculatoare; oferire de răspuns evaluativ și evaluări de produse și servicii oferite de vânzători, evaluarea valorii și a prețurilor produselor și serviciilor oferite de vânzători, serviciilor de performanță a cumpărătorilor și vânzătorilor, serviciilor de livrare, precum și experiență globală de tranzacționare în legătură cu acestea; oferirea unui ghid de căutare de publicitate on-line care oferă produse și servicii ale vânzătorilor; oferirea unei baze de date de căutare on-line de evaluare pentru cumpărători și vânzători; publicitate; gestiunea afacerilor comerciale; administrare comercială; lucrări de birou; servicii de comercializare pentru terți prestate de supermarketuri, hipermarketuri, buticuri, magazine, gherete, chioșcuri și tarabe; business centru;
 36 - servicii financiare, monetare și bancare; servicii de asigurări; afaceri imobiliare;

41 - educație; instruire; divertisment; activități sportive și culturale.

(531) CFE(8) 25.07.01; 25.07.08; 26.07.01; 26.07.05; 26.07.11; 26.07.25; 27.05.09; 29.01.14.

(210) **049583**

(220) 2022.02.04

(730) **Optica Felicia S.R.L., MD**

Str. Nicolae Milescu Spătarul nr. 36,
MD-2075, Chișinău, Republica Moldova

(540)



(511) NCL(11-2022)

05 - preparate farmaceutice, medicale și de uz veterinar; produse igienice pentru medicină; alimente și substanțe dietetice adaptate pentru uz medical sau veterinar, alimente pentru bebeluși; suplimente alimentare pentru oameni și animale; plasturi, materiale pentru pansamente; materiale pentru plombarea dinților și pentru mulaje dentare; dezinfectante; produse pentru distrugerea animalelor dăunătoare; fungicide, erbicide;

09 - aparate și instrumente științifice, pentru cercetare, de navigare, geodezice, fotografice, cinematografice, audiovizuale, optice, de cântărire, de măsurare, de semnalizare, de detectare, de testare, de verificare, de salvare și didactice; aparate și instrumente pentru conducerea, distribuția, transformarea, acumularea, reglarea sau comanda curentului electric; aparate și instrumente pentru înregistrarea, transmiterea, reproducerea sau procesarea sunetului, imaginilor sau datelor; suporturi media înregistrate și descărcabile, software de calculator, suporturi media digitale sau analogice de înregistrare și de stocare fără conținut; mecanisme pentru aparate cu preplată; case de marcat, dispozitive de calculat; calculatoare și dispozitive periferice de calculator; costume de scafandru, măști pentru scafandri, tampoane de urechi pentru scafandri, cleme nazale pentru scafandri și înotători, mănuși de scafandru, aparate de respirat sub apă pentru înot subacvatic; extinctoare;

35 - publicitate; gestiunea afacerilor comerciale; administrare comercială; lucrări de birou; servicii de comercializare pentru terți prestate de supermarketuri, hipermarketuri, buticuri, magazine, farmacii, magazine de optică, gherete, chioșcuri și tarabe; organizarea expozițiilor cu vânzări; vânzări angro și cu amănuntul a preparatelor farmaceutice, optice.

(531) CFE(8) 02.09.04; 16.03.03; 16.03.19; 19.03.01; 26.02.05; 26.02.07; 26.13.25; 27.05.01.

(210) **049585**

(220) 2022.02.01

(730) **PANUȘ Grigore, MD**

Str. A. Ablov nr. 35, MD-2019,
Codru, Chișinău, Republica Moldova

(540)

SOLERA

(511) NCL(11-2022)

33 - băuturi alcoolice, cu excepția berii; preparate alcoolice pentru fabricarea băuturilor.

(210) **049586**

(220) 2022.02.02

(730) **KATIFIA LUX S.R.L., MD**

Bd. Constantin Negruzzi nr. 2/3, of. 43,
MD-2001, Chișinău, Republica Moldova

(540)



- (591) Culori revendicate: alb, roșu, galben.
 (511) NCL(11-2022)
 30 - cafea, ceai, cacao și înlocuitori ai acestora; orez, paste făinoase și tăiței; tapioca și sago; făină și preparate din cereale; pâine, produse de patiserie și cofetărie; ciocolată; înghețată, șerburi și alte înghețate comestibile; zahăr, miere, sirop de melasă; drojdie, praf de copt; sare, condimente, mirodenii, plante aromatice conservate; oțet, sosuri și alte condimente; gheață (apă înghețată);
 45 - servicii juridice; servicii de securitate pentru protecția fizică a bunurilor materiale și a persoanelor; servicii personale și sociale oferite de către terți destinate să satisfacă nevoile indivizilor.
 (531) CFE(8) 02.01.11; 05.07.02; 06.01.02; 09.07.19; 11.03.09; 25.01.06; 26.01.14; 26.04.18; 27.05.09; 29.01.13.

- (210) **049587**
 (220) 2022.02.02
 (730) **BRIHUNEȚ Mihail, MD**
 MD-3738, Zamcioji, Strășeni, Republica Moldova
REPEȚCHI Stasic, MD
 Str. Boris Glavan nr. 72, MD-2089,
 Ciorescu, Chișinău, Republica Moldova

(540)



- (511) NCL(11-2022)
 06 - metale comune și aliajele lor; minereuri; materiale metalice pentru edificare și construcții; construcții transportabile metalice; cabluri și fire neelectrice din metale comune; mici articole de fierărie; containere metalice pentru depozitare sau transport; seifuri.
 (531) CFE(8) 16.01.08; 26.03.01; 27.05.01.

- (210) **049588**
 (220) 2022.02.02
 (730) **AGROPIESE TGR GRUP S.R.L., MD**
 Șos. Muncești nr. 271/7,
 MD-2002, Chișinău, Republica Moldova

(540)



- (511) NCL(11-2022)
 01 - produse chimice destinate industriei, științelor, fotografiei, agriculturii, horticulturii și silviculturii; rășini artificiale în stare brută, materiale plastice în stare brută; compoziții pentru stingerea și prevenirea incendiilor; preparate pentru călire și sudură; substanțe pentru tăbăcirea de blănuri și piei de animale; adezivi pentru utilizare în industrie; chituri și alte produse de umplere; compost, gunoi de grajd, îngrășăminte; preparate biologice pentru utilizare în industrie și știință;
 04 - uleiuri și unsori industriale; ceară; lubrifianți; produse pentru absorbția, umezirea și compactarea pulberilor; combustibili și materiale pentru iluminat; lumânări și fitile pentru iluminat;
 07 - mașini, mașini-unelte, unelte acționate electrice; motoare, cu excepția celor pentru vehiculele terestre; componente de cuplare și transmisie a mașinilor, cu excepția celor pentru vehiculele terestre; unelte agricole, altele decât unelte de mână acționate manual; incubatoare pentru ouă; mașini automate de vânzare;
 08 - scule și instrumente de mână acționate manual; cuțite, furculițe și linguri; arme albe, cu excepția armelor de foc; aparate de ras;
 12 - vehicule; aparate de locomotie terestră, aeriană sau navală;
 17 - cauciuc, gutapercă, gumă, azbest, mică și înlocuitori ai acestora materiale, neprocesate și semiprocesate; materiale plastice și rășini extrudate destinate utilizării în producție; materiale de călăfăuire, etanșare și izolare; țevi, tuburi și furtunuri flexibile nemetalice;
 35 - publicitate; administrarea, organizarea și managementul afacerilor; lucrări de birou;
 37 - servicii de construcții; servicii de instalare și reparații; extracție minieră, foraje pentru extracția de petrol și de gaze;
 39 - transport; ambalarea și depozitarea mărfurilor; organizarea de călătorii.
 (531) CFE(8) 15.07.01; 15.07.21; 26.03.16; 27.05.01.

(210) **049589**
 (220) 2022.02.02
 (730) **CHINEC S.R.L., MD**
 Bd. Mircea cel Bătrîn nr. 21, ap. 122,
 MD-2075, Chişinău, Republica Moldova
 (540)



(511) NCL(11-2022)
 35 - publicitate; administrarea, organizarea și managementul afacerilor; lucrări de birou.
 (531) CFE(8) 02.09.10; 15.07.01; 15.07.02; 15.07.20; 26.01.14; 26.07.01; 27.05.09.

(210) **049593**
 (220) 2022.02.04
 (730) **HOTINEANU Alina, MD**
 Str. Alba Iulia nr. 144,
 MD-2071, Chişinău, Republica Moldova
 (540)



(591) Culori revendicate: alb, roşu, turcoaz, albastru.
 (511) NCL(11-2022)
 35 - publicitate; administrarea, organizarea și managementul afacerilor; lucrări de birou;
 44 - servicii medicale; servicii veterinare; servicii de igienă și de îngrijire a frumuseții pentru oameni sau animale; servicii de agricultură, acvacultură, horticultură și silvicultură.
 (531) CFE(8) 03.07.17; 24.13.01; 24.17.07; 27.03.03; 27.05.01; 29.01.14.

(210) **049594**
 (220) 2022.02.04
 (730) **HOTINEANU Alina, MD**
 Str. Alba Iulia nr. 144,
 MD-2071, Chişinău, Republica Moldova
 (540)

SPITALUL REPROMED

(511) NCL(11-2022)
 35 - publicitate; administrarea, organizarea și managementul afacerilor; lucrări de birou;
 44 - servicii medicale; servicii veterinare; servicii de igienă și de îngrijire a frumuseții pentru oameni sau animale; servicii de agricultură, acvacultură, horticultură și silvicultură.

(210) **049595**
 (220) 2022.02.04
 (730) **HOTINEANU Alina, MD**
 Str. Alba Iulia nr. 144,
 MD-2071, Chişinău, Republica Moldova
 (540)

CENTRUL MEDICAL REPROMED

(511) NCL(11-2022)
 35 - publicitate; administrarea, organizarea și managementul afacerilor; lucrări de birou;
 44 - servicii medicale; servicii veterinare; servicii de igienă și de îngrijire a frumuseții pentru oameni sau animale; servicii de agricultură, acvacultură, horticultură și silvicultură.

(210) **049596**
 (220) 2022.02.04
 (730) **HOTINEANU Alina, MD**
 Str. Alba Iulia nr. 144,
 MD-2071, Chişinău, Republica Moldova
 (540)

REPROMED

- (511) NCL(11-2022)
 35 - publicitate; administrarea, organizarea și managementul afacerilor; lucrări de birou;
 44 - servicii medicale; servicii veterinare; servicii de igienă și de îngrijire a frumuseții pentru oameni sau animale; servicii de agricultură, acvacultură, horticultură și silvicultură.

- (210) **049599**
 (220) 2022.02.08
 (730) **CIALCRIS S.R.L., societate comercială, MD**
 Str. Livezilor nr. 86, MD-2003,
 Durlești, Chișinău, Republica Moldova
 (540)

- (210) **049597**
 (220) 2022.02.04
 (730) **BIOLINPACK S.R.L., MD**
 Str. Grenoble nr. 167/1, ap.(of.) 40,
 MD-2048, Chișinău, Republica Moldova
 (540)



Biolinpack
“Be Eco, be Cool”
“Fii Eco, fii Cool”

- (511) NCL(11-2022)
 17 - cauciuc, gutapercă, gumă, azbest, mică și înlocuitori ai acestora materiale, neprocesate și semiprocesate; materiale plastice și rășini extrudate destinate utilizării în producție; materiale de călăfătire, etanșare și izolare; țevi, tuburi și furtunuri flexibile nemetalice;
 22 - frânghii și sfori; plase; corturi și prelate; marchize din materiale textile sau sintetice; vele; saci pentru transportul și depozitarea materialelor în vrac; materiale de capitonare amortizare și de umplutură, cu excepția hârtiei, cartonului, cauciucului sau a materialelor plastice; fibre textile brute și înlocuitori pentru acestea;
 35 - publicitate; administrarea, organizarea și managementul afacerilor; lucrări de birou;
 40 - tratament de materiale; reciclarea gunoaielor și deșeurilor; filtrarea aerului și tratarea apei; servicii de imprimare; conservarea alimentelor și băuturilor.
 (531) CFE(8) 05.03.11; 05.03.13; 05.03.15; 24.17.25; 27.05.09.

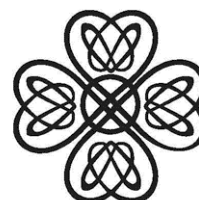

GARDEN
decor

- (511) NCL(11-2022)
 31 - produse agricole, de acvacultură, horticole și forestiere, brute și neprelucrate; cereale și semințe crude și neprocesate; fructe și legume proaspete, plante aromatice proaspete; plante și flori naturale; bulbi, răsaduri și semințe pentru plantare; animale vii; hrană și băuturi pentru animale; malț;
 35 - publicitate; administrarea, organizarea și managementul afacerilor; lucrări de birou;
 41 - educație; instruire; divertisment; activități sportive și culturale;
 45 - servicii juridice; servicii de securitate pentru protecția fizică a bunurilor materiale și a persoanelor; servicii personale și sociale oferite de către terți destinate să satisfacă nevoile indivizilor.
 (531) CFE(8) 02.09.01; 05.05.20; 05.05.21; 25.01.25; 27.05.01.

- (210) **049600**
 (220) 2022.02.08
 (730) **CIALCRIS S.R.L., societate comercială, MD**
 Str. Livezilor nr. 86, MD-2003,
 Durlești, Chișinău, Republica Moldova

(540)

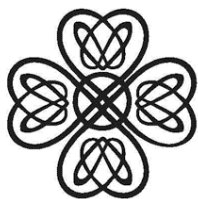

LAGO EVENT PARK

(511) NCL(11-2022)

43 - servicii de alimentație publică; servicii de cazare temporară.

(531) CFE(8) 02.09.01; 05.05.20; 05.05.21; 25.01.25; 27.05.01.

(210) 049601

(220) 2022.02.08

(730) CIALCRIS S.R.L., societate comercială, MD

Str. Livezilor nr. 86, MD-2003,
Durlești, Chișinău, Republica Moldova

(540)



(511) NCL(11-2022)

43 - servicii de alimentație publică; servicii de cazare temporară.

(531) CFE(8) 02.09.01; 05.05.20; 05.05.21; 24.03.07; 24.03.18; 24.03.19; 25.01.25; 26.01.04; 26.01.16; 26.01.21; 27.05.01.

(210) 049602

(220) 2022.02.08

(730) CIALCRIS S.R.L., societate comercială, MD

Str. Livezilor nr. 86, MD-2003,
Durlești, Chișinău, Republica Moldova

(540)

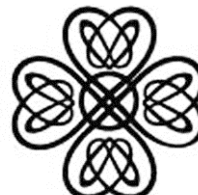
VILLA GARDEN
events restaurant

(511) NCL(11-2022)

43 - servicii de alimentație publică; servicii de cazare temporară.

(531) CFE(8) 02.09.01; 05.05.20; 05.05.21; 25.01.25; 27.05.01.

(210) 049603

(220) 2022.01.26

(730) CUȘNIR Irina, MD

Str. Florilor nr. 6, bloc 2, ap. 2,
MD-2068, Chișinău, Republica Moldova

STARODUBOV Iurii, MD

Str. Miron Costin nr. 8, ap. 16,
MD-2068, Chișinău, Republica Moldova

(540)

JUST SHOES

(511) NCL(11-2022)

25 - îmbrăcăminte, încălțăminte, articole care servesc la acoperirea capului;

35 - servicii on-line de tranzacționare, și anume servicii de operare on-line pe piețe pentru vânzătorii și cumpărătorii de produse și servicii; servicii on-line de tranzacționare în care vânzătorii afișează produsele sau serviciile care urmează să fie oferite spre vânzare, achiziționare sau spre licitare prin intermediul Internetului, în scopul facilitării vânzării de produse și servicii de către terți prin intermediul unei rețele de calculatoare; oferi de

răspuns evaluativ și evaluări de produse și servicii oferite de vânzători, evaluarea valorii și a prețurilor produselor și serviciilor oferite de vânzători, serviciilor de performanță a cumpărătorilor și vânzătorilor, serviciilor de livrare, precum și experiența globală de tranzacționare în legătură cu acestea; oferirea unui ghid de căutare de publicitate on-line care oferă produse și servicii ale vânzătorilor; oferirea unei baze de date de căutare on-line de evaluare pentru cumpărători și vânzători; publicitate; gestiunea afacerilor comerciale; administrare comercială; lucrări de birou; servicii de comercializare pentru terți prestate de supermarketuri, hipermarketuri, buticuri, magazine, gherete, chioșcuri și tarabe.

- (210) **049604**
 (220) 2022.01.26
 (730) **CUȘNIR Irina, MD**
 Str. Florilor nr. 6, bloc 2, ap. 2,
 MD-2068, Chișinău, Republica Moldova
STARODUBOV Iurii, MD
 Str. Miron Costin nr. 8, ap. 16,
 MD-2068, Chișinău, Republica Moldova
 (540)

PRIMO VERO

- (511) NCL(11-2022)
 25 - îmbrăcăminte, încălțăminte, articole care servesc la acoperirea capului;
 35 - servicii on-line de tranzacționare, și anume servicii de operare on-line pe piețe pentru vânzătorii și cumpărătorii de produse și servicii; servicii on-line de tranzacționare în care vânzătorii afișează produsele sau serviciile care urmează să fie oferite spre vânzare, achiziționare sau spre licitare prin intermediul Internetului, în scopul facilitării vânzării de produse și servicii de către terți prin intermediul unei rețele de calculatoare; oferire de răspuns evaluativ și evaluări de produse și servicii oferite de vânzători, evaluarea valorii și a prețurilor produselor și serviciilor oferite de vânzători, serviciilor de performanță a cumpărătorilor și vânzătorilor, serviciilor de livrare, precum și experiența globală de tranzacționare în legătură cu acestea; oferirea unui ghid de căutare de publicitate on-line care oferă produse și servicii ale vânzătorilor; oferirea unei baze de date de căutare on-line

de evaluare pentru cumpărători și vânzători; publicitate; gestiunea afacerilor comerciale; administrare comercială; lucrări de birou; servicii de comercializare pentru terți prestate de supermarketuri, hipermarketuri, buticuri, magazine, gherete, chioșcuri și tarabe.

- (210) **049605**
 (220) 2022.02.01
 (730) **BLÎNDÎ Rodion, MD**
 Str. București nr. 23A, oficiu 401,
 MD-2001, Chișinău, Republica Moldova
 (540)



- (591) Culori revendicate: violet, verde, alb.
 (511) NCL(11-2022)
 35 - publicitate; administrarea, organizarea și managementul afacerilor; lucrări de birou.
 (531) CFE(8) 01.15.21; 24.17.24; 26.01.20; 26.13.01; 27.05.09; 29.01.13.

- (210) **049606**
 (220) 2022.02.04
 (730) **CIUHRII Ceslav, MD**
 Str. Nichita Smochină nr. 29,
 MD-2021, Chișinău, Republica Moldova
 (540)

IMUPURIN

- (511) NCL(11-2022)
 05 - preparate farmaceutice, medicale; suplimente alimentare pentru oameni.

- (210) **049607**
 (220) 2022.02.04
 (730) **CIUHRII Ceslav, MD**
 Str. Nichita Smochină nr. 29,
 MD-2021, Chișinău, Republica Moldova

(540)

IMUHEPTIN

(511) NCL(11-2022)

05 - preparate farmaceutice, medicale; suplimente alimentare pentru oameni.

(210) **049608**

(220) 2022.02.04

(730) **PAPANAGA Vladislav, MD**

Bd. Decebal nr. 6/2, ap. 159,

MD-2038, Chișinău, Republica Moldova

(540)

JARA & VARA**AQUACITY**

(511) NCL(11-2022)

28 - jocuri, jucării și articole pentru joacă; aparate pentru jocuri video; articole de gimnastică și sport; decorațiuni (ornamente) pentru pomul de Crăciun;

35 - publicitate; administrarea, organizarea și managementul afacerilor; lucrări de birou;

37 - servicii de construcții; servicii de instalare și reparații; extracție minieră, foraje pentru extracția de petrol și de gaze;

38 - servicii de telecomunicații;

41 - educație; instruire; divertisment; activități sportive și culturale;

42 - servicii științifice și tehnologice, precum și servicii de cercetare și de creație, referitoare la acestea; servicii de analiză industrială, cercetare industrială și proiectare industrială; servicii de control al calității și de autentificare; crearea și dezvoltarea calculatoarelor și programelor de calculator;

43 - servicii de alimentație publică; servicii de cazare temporară.

(531) CFE(8) 09.01.06; 09.01.08; 24.17.07; 24.17.08; 24.17.25; 26.11.13; 27.05.08.

(210) **049609**

(220) 2022.02.04

(730) **PAPANAGA Vladislav, MD**

Bd. Decebal nr. 6/2, ap. 159,

MD-2038, Chișinău, Republica Moldova

(540)

JARA
VARA**AQUACITY**

(511) NCL(11-2022)

28 - jocuri, jucării și articole pentru joacă; aparate pentru jocuri video; articole de gimnastică și sport; decorațiuni (ornamente) pentru pomul de Crăciun;

35 - publicitate; administrarea, organizarea și managementul afacerilor; lucrări de birou;

37 - servicii de construcții; servicii de instalare și reparații; extracție minieră, foraje pentru extracția de petrol și de gaze;

38 - servicii de telecomunicații;

41 - educație; instruire; divertisment; activități sportive și culturale;

42 - servicii științifice și tehnologice, precum și servicii de cercetare și de creație, referitoare la acestea; servicii de analiză industrială, cercetare industrială și proiectare industrială; servicii de control al calității și de autentificare; crearea și dezvoltarea calculatoarelor și programelor de calculator;

43 - servicii de alimentație publică; servicii de cazare temporară.

(531) CFE(8) 09.01.06; 09.01.08; 24.17.07; 24.17.08; 24.17.25; 26.11.13; 27.05.08.

(210) **049610**
 (220) 2022.02.04
 (730) **BIOLINPACK S.R.L., MD**
 Str. Grenoble nr. 167/1, ap.(of.) 40,
 MD-2048, Chişinău, Republica Moldova
 (540)

NOVAMOLD

(511) NCL(11-2022)
 01 - produse chimice destinate industriei, științelor, fotografiei, agriculturii, horticulturii și silviculturii; rășini artificiale în stare brută, materiale plastice în stare brută; compoziții pentru stingerea și prevenirea incendiilor; preparate pentru călire și sudură; substanțe pentru tăbăcirea de blănuri și piei de animale; adezivi pentru utilizare în industrie; chituri și alte produse de umplere; compost, gunoi de grajd, îngrășăminte; preparate biologice pentru utilizare în industrie și știință;
 02 - vopsele, firnisuri, lacuri; substanțe de protecție contra ruginii și contra deteriorării lemnului; coloranți, vopsele, cerneluri pentru imprimare, marcare și gravură; rășini naturale în stare brută; metale sub formă de folie și pulbere pentru utilizare în vopsire, decorare, tipărire și artă;
 07 - mașini, mașini-unelte, unelte acționate electrice; motoare, cu excepția celor pentru vehiculele terestre; componente de cuplare și transmisie a mașinilor, cu excepția celor pentru vehiculele terestre; unelte agricole, altele decât unelte de mână acționate manual; incubatoare pentru ouă; mașini automate de vânzare;
 09 - aparate și instrumente științifice, pentru cercetare, de navigare, geodezice, fotografice, cinematografice, audiovizuale, optice, de cântărire, de măsurare, de semnalizare, de detectare, de testare, de verificare, de salvare și didactice; aparate și instrumente pentru conducerea, distribuția, transformarea, acumularea, reglarea sau comanda curentului electric; aparate și instrumente pentru înregistrarea, transmiterea, reproducerea sau procesarea sunetului, imaginilor sau datelor; suporturi media înregistrate și descărcabile, software de calculator, suporturi media digitale sau analogice de înregistrare și de stocare fără conținut; mecanisme pentru aparate cu preplată; case de marcat, dispozitive de calculat; calculatoare și dispozitive periferice de calculator; costume de sca-

fandru, măști pentru scafandri, tamponi de urechi pentru scafandri, cleme nazale pentru scafandri și înotători, mănuși de scafandru, aparate de respirat sub apă pentru înot subacvatic; extincătoare;

- 16 - hârtie și carton; produse de imprimare; articole pentru legătorie; fotografii; articole de papetărie și de birou, cu excepția mobilei; adezivi pentru papetărie sau menaj; materiale de desen și materiale pentru artiști;
- 17 - cauciuc, gutapercă, gumă, azbest, mică și înlocuitori ai acestora materiale, neprocesate și semiprocesate; materiale plastice și rășini extrudate destinate utilizării în producție; materiale de călăfăuire, etanșare și izolare; țevi, tuburi și furtunuri flexibile nemetalice;
- 22 - frânhii și sfori; plase; corturi și prelate; marchize din materiale textile sau sintetice; vele; saci pentru transportul și depozitarea materialelor în vrac; materiale de capitonare amortizare și de umplutură, cu excepția hârtiei, cartonului, cauciucului sau a materialelor plastice; fibre textile brute și înlocuitori pentru acestea;
- 35 - publicitate; administrarea, organizarea și managementul afacerilor; lucrări de birou;
- 40 - tratament de materiale; reciclarea gunoaielor și deșeurilor; filtrarea aerului și tratarea apei; servicii de imprimare; conservarea alimentelor și băuturilor.

(210) **049611**
 (220) 2022.02.04
 (730) **MOLDOVAN Eugeniu, MD**
 Str. Primar Gherman Pântea nr. 140, bloc 2,
 ap. 8, MD-4839,
 Stăuceni, Chişinău, Republica Moldova
 (540)

SHIVAKI

(511) NCL(11-2022)
 07 - mașini, mașini-unelte, unelte acționate electrice; motoare, cu excepția celor pentru vehiculele terestre; componente de cuplare și transmisie a mașinilor, cu excepția celor pentru vehiculele terestre; unelte agricole, altele decât unelte de mână acționate manual; incubatoare pentru ouă; mașini automate de vânzare.

(210) **049612**
 (220) 2022.02.07
 (730) **GHERMAN Alina, MD**
 Bd. Mircea cel Bătrîn nr. 5/2, ap. 47,
 MD-2044, Chişinău, Republica Moldova
 (540)

M. MONRO

(511) NCL(11-2022)
 35 - publicitate; administrarea, organizarea și managementul afacerilor; lucrări de birou;
 44 - servicii medicale; servicii veterinare; servicii de igienă și de îngrijire a frumuseții pentru oameni sau animale; servicii de agricultură, acvacultură, horticultură și silvicultură.
 (531) CFE(8) 24.17.02; 26.11.01; 27.05.11.

(210) **049613**
 (220) 2022.02.08
 (730) **ILIN Ivan, MD**
 Str. Dumitru Calos nr. 62 ap. 9, MD-6539,
 Varanița, Anenii Noi, Republica Moldova
 (540)

Leifer

(511) NCL(11-2022)
 01 - produse chimice destinate industriei, științelor, fotografiei, agriculturii, horticulturii și silviculturii; rășini artificiale în stare brută, materiale plastice în stare brută; compoziții pentru stingerea și prevenirea incendiilor; preparate pentru călire și sudură; substanțe pentru tăbăcirea de blănuri și piei de animale; adezivi pentru utilizare în industrie; chituri și alte produse de umplere; compost, gunoi de grajd, îngrășămintă; preparate biologice pentru utilizare în industrie și știință;
 02 - vopsele, finisuri, lacuri; substanțe de protecție contra ruginii și contra deteriorării lemnului; coloranți, vopsele, cerneluri pentru imprimare, marcare și gravură; rășini naturale în stare brută; metale sub formă de folie și pulbere pentru utilizare în vopsire, decorare, tipărire și artă;

03 - cosmetice și produse de toaletă nemedicinale; produse nemedicinale pentru curățarea dinților; produse de parfumerie, uleiuri esențiale; preparate pentru albit și alte substanțe pentru spălat; preparate pentru curățare, lustruire, degresare și șlefuire;
 04 - uleiuri și unsori industriale; ceară; lubrifianți; produse pentru absorbția, umezirea și compactarea pulberilor; combustibili și materiale pentru iluminat; lumânări și fitile pentru iluminat;
 05 - preparate farmaceutice, medicale și de uz veterinar; produse igienice pentru medicină; alimente și substanțe dietetice adaptate pentru uz medical sau veterinar, alimente pentru bebeluși; suplimente alimentare pentru oameni și animale; plasturi, materiale pentru pansamente; materiale pentru plombarea dinților și pentru mulaje dentare; dezinfectante; produse pentru distrugerea animalelor dăunătoare; fungicide, erbicide;
 06 - metale comune și aliajele lor; minereuri; materiale metalice pentru edificare și construcții; construcții transportabile metalice; cabluri și fire neelectrice din metale comune; mici articole de fierărie; containere metalice pentru depozitare sau transport; seifuri;
 07 - mașini, mașini-unelte, unelte acționate electrice; motoare, cu excepția celor pentru vehiculele terestre; componente de cuplare și transmisie a mașinilor, cu excepția celor pentru vehiculele terestre; unelte agricole, altele decât unelte de mână acționate manual; incubatoare pentru ouă; mașini automate de vânzare;
 08 - scule și instrumente de mână acționate manual; cuțite, furculițe și linguri; arme albe, cu excepția armelor de foc; aparate de ras;
 09 - aparate și instrumente științifice, pentru cercetare, de navigare, geodezice, fotografice, cinematografice, audiovizuale, optice, de cântărire, de măsurare, de semnalizare, de detectare, de testare, de verificare, de salvare și didactice; aparate și instrumente pentru conducerea, distribuția, transformarea, acumularea, reglarea sau comanda curentului electric; aparate și instrumente pentru înregistrarea, transmiterea, reproducerea sau procesarea sunetului, imaginilor sau datelor; suporturi media înregistrate și descărcabile, software de calculator, suporturi media digitale sau analogice de înregistrare și de stocare fără conținut; mecanisme pentru aparate cu preplată; case de marcat, dispozitive de calculat; calculatoare și dispozitive

- ve periferice de calculator; costume de scafandru, măști pentru scafandri, tampoane de urechi pentru scafandri, cleme nazale pentru scafandri și înotători, mănuși de scafandru, aparate de respirat sub apă pentru înot subacvatic; extinctoare;
- 10 - aparate și instrumente chirurgicale, medicale, dentare și veterinare; membre artificiale, ochi și dinți; articole ortopedice; material de sutură; dispozitive terapeutice și de asistență, adaptate pentru persoanele cu handicap; aparate de masaj; aparate, dispozitive și articole pentru alăptarea bebelușilor; aparate, dispozitive și articole pentru activitatea sexuală;
- 11 - aparate și instalații de iluminat, de încălzire, de răcire, de producere a vaporilor, de coacere, de uscare, de ventilare, de distribuire a apei și instalații sanitare;
- 12 - vehicule; aparate de locomoție terestră, aeriană sau navală;
- 13 - arme de foc; muniții și proiectile; explozive; focuri de artificii;
- 14 - metale prețioase și aliajele lor; bijuterii, pietre prețioase și semiprețioase; instrumente de ceasornicărie și pentru măsurarea timpului;
- 15 - instrumente muzicale; pupitre pentru partituri și stative pentru instrumente muzicale; baghete de dirijor;
- 16 - hârtie și carton; produse de imprimare; articole pentru legătorie; fotografii; articole de papetărie și de birou, cu excepția mobilei; adezivi pentru papetărie sau menaj; materiale de desen și materiale pentru artiști; pensule; materiale didactice și de instruire; foi, folii și pungi din plastic pentru împachetare și ambalare; caractere și clișee tipografice;
- 17 - cauciuc, gutapercă, gumă, azbest, mică și înlocuitori ai acestora materiale, neprocesate și semiprocesate; materiale plastice și rășini extrudate destinate utilizării în producție; materiale de călăfăuire, etanșare și izolare; țevi, tuburi și furtunuri flexibile nemetalice;
- 18 - piele și imitații de piele; piei de animale; genți de voiaj și de transport; umbrele și parasolare; bastoane; bice, harnașament și articole de șelărie; zgârzi, lese și îmbrăcăminte pentru animale;
- 19 - materiale, nu din metal, pentru edificare construcție; conducte rigide, nu din metal, pentru edificare; asfalt, smoală, gudron și bitum; construcții transportabile, nu din metal; monumente nemetalice;
- 20 - mobile, oglinzi, rame pentru tablouri; containere, nu din metal, pentru depozitare sau transport; oase neprelucrate sau semiprelucrate, coarne, fanoane de balenă sau sifid; scoici; spumă de mare; chihlimbar galben;
- 21 - ustensile și recipiente pentru menaj sau de bucătărie; articole de bucătărie și veselă, cu excepția furculițelor, cuțitelor, și lingurilor; piepteni și bureți; perii, cu excepția pensulelor; materiale pentru perii; articole pentru curățare; sticlă brută sau semiprelucrată, cu excepția sticlei pentru construcții; sticlărie, porțelan și ceramică;
- 22 - frânghii și sfori; plase; corturi și prelate; marchize din materiale textile sau sintetice; vele; saci pentru transportul și depozitarea materialelor în vrac; materiale de capitonare amortizare și de umplutură, cu excepția hârtiei, cartonului, cauciucului sau a materialelor plastice; fibre textile brute și înlocuitori pentru acestea;
- 23 - fire de uz textil;
- 24 - textile și înlocuitori de textile; lenjerie de uz casnic; perdele din materiale textile sau plastice;
- 25 - îmbrăcăminte, încălțăminte, articole care servesc la acoperirea capului;
- 26 - dantele, șireturi și broderii, panglici și funde ca articole de mercerie; nasturi, capse și copci, ace și ace cu gămălie; flori artificiale; decorațiuni pentru păr; păr fals;
- 27 - covoare, preșuri, rogojini, linoleum și alte produse pentru acoperirea podelelor; tapete murale, nu din materiale textile;
- 28 - jocuri, jucării și articole pentru joacă; aparate pentru jocuri video; articole de gimnastică și sport; decorațiuni (ornamente) pentru pomul de Crăciun;
- 29 - carne, pește, păsări și vânat; extracte din carne; fructe și legume conservate, congelate, uscate și fierte; jeleurii, dulceturi, compoturi; ouă; lapte, brânzeturi, unt, iaurt și alte produse lactate; uleiuri și grăsimi comestibile;
- 30 - cafea, ceai, cacao și înlocuitori ai acestora; orez, paste făinoase și tăiței; tapioca și sago; făină și preparate din cereale; pâine, produse de patiserie și cofetărie; ciocolată; înghețată, șerbeturi și alte înghețate comestibile; zahăr, miere, sirop de melasă; drojdie, praf de copt; sare, condimente, mirodenii, plante aromatice conservate; oțet, sosuri și alte condimente; gheață (apă înghețată);
- 31 - produse agricole, de acvacultură, horticoale și forestiere, brute și neprelucrate; cereale și

- semințe crude și neprocesate; fructe și legume proaspete, plante aromatice proaspete; plante și flori naturale; bulbi, răsaduri și semințe pentru plantare; animale vii; hrană și băuturi pentru animale; malt;
- 32 - bere; băuturi nealcoolice; ape minerale și carbogazoase; băuturi din fructe și sucuri de fructe; siropuri și alte preparate pentru fabricarea băuturilor nealcoolice;
- 33 - băuturi alcoolice, cu excepția berii; preparate alcoolice pentru fabricarea băuturilor;
- 34 - tutun și înlocuitori de tutun; țigări și trabucuri; țigări electronice și vaporizatoare orale pentru fumători; articole pentru fumători; chibrituri;
- 35 - publicitate; administrarea, organizarea și managementul afacerilor; lucrări de birou;
- 36 - servicii financiare, monetare și bancare; servicii de asigurări; afaceri imobiliare;
- 37 - servicii de construcții; servicii de instalare și reparații; extracție minieră, foraje pentru extracția de petrol și de gaze;
- 38 - servicii de telecomunicații;
- 39 - transport; ambalarea și depozitarea mărfurilor; organizarea de călătorii;
- 40 - tratament de materiale; reciclarea gunoaielor și deșeurilor; filtrarea aerului și tratarea apei; servicii de imprimare; conservarea alimentelor și băuturilor;
- 41 - educație; instruire; divertisment; activități sportive și culturale;
- 42 - servicii științifice și tehnologice, precum și servicii de cercetare și de creație, referitoare la acestea; servicii de analiză industrială, cercetare industrială și proiectare industrială; servicii de control al calității și de autentificare; crearea și dezvoltarea calculatoarelor și programelor de calculator;
- 43 - servicii de alimentație publică; servicii de cazare temporară;
- 44 - servicii medicale; servicii veterinare; servicii de igienă și de îngrijire a frumuseții pentru oameni sau animale; servicii de agricultură, acvacultură, horticultură și silvicultură;
- 45 - servicii juridice; servicii de securitate pentru protecția fizică a bunurilor materiale și a persoanelor; servicii personale și sociale oferite de către terți destinate să satisfacă nevoile indivizilor.

- (210) **049614**
 (220) 2022.02.08
 (730) **JOSAN ZINAIDA S.R.L., MD**
 Str. Tudor Vladimirescu nr. 91/1, ap. 58,
 MD-2003, Durlești, Chișinău, Republica Moldova
- (540)



- (591) Culori revendicate: roșu, galben, violet, verde, portocaliu, albastru-închis, albastru-deschis, negru, maro, alb, bej, gri.
- (511) NCL(11-2022)
- 35 - publicitate; administrarea, organizarea și managementul afacerilor; lucrări de birou;
- 41 - educație; instruire; divertisment; activități sportive și culturale.
- (531) CFE(8) 01.03.07; 01.03.20; 01.15.01; 01.15.11; 02.05.08; 02.05.22; 05.05.23; 27.05.02; 29.01.15.

- (210) **049616**
 (220) 2022.02.08
 (730) **Ecomed Limited Liability Company, RU**
 Staropetrovsky proezd, 12a, korpus 1, pomeshchenie IX, 125130, Moscova, Federația Rusă
- (540)

ЖАВЕЛЬ СИН

- (526) Elementele mărcii asupra cărora solicitantul declară că renunță la invocarea oricărui drept exclusiv: „ЖАБЕЛЪ”.
- (511) NCL(11-2022)
05 - dezinfectante.
- (531) CFE(8) 28.05.00.

- (210) **049619**
(220) 2022.02.10
(730) **SOCOLOV Anatolii, MD**
Str. Florilor nr. 16, bloc 2, ap. 23,
MD-2068, Chișinău, Republica Moldova
- (540)

- (210) **049617**
(220) 2022.02.09
(730) **VLOȘCINSCHI Andrei, MD**
Str. Vasile Alecsandri nr. 11, ap. 53,
MD-2009, Chișinău, Republica Moldova
- (540)

Lucru.md

- (526) Elementele mărcii asupra cărora solicitantul declară că renunță la invocarea oricărui drept exclusiv: „.md”.
- (511) NCL(11-2022)
35 - publicitate; administrarea, organizarea și managementul afacerilor; lucrări de birou;
38 - servicii de telecomunicații.

- (210) **049618**
(220) 2022.02.10
(730) **ANDRIEȘ Alexandru, MD**
Str. Sf. Vineri nr. 5, ap.2,
MD-2070, Chișinău, Republica Moldova
- (540)

RDDAUTO

- (511) NCL(11-2022)
35 - publicitate; administrarea, organizarea și managementul afacerilor; lucrări de birou;
37 - servicii de construcții; servicii de instalare și reparații; extracție minieră, foraje pentru extracția de petrol și de gaze.

"Dream Valley" Golf and Country Club

- (511) NCL(11-2022)
25 - îmbrăcăminte, încălțăminte, articole care servesc la acoperirea capului;
28 - jocuri, jucării și articole pentru joacă; aparate pentru jocuri video; articole de gimnastică și sport; decorațiuni (ornamente) pentru pomul de Crăciun;
35 - publicitate; administrarea, organizarea și managementul afacerilor; lucrări de birou;
37 - servicii de construcții; servicii de instalare și reparații; extracție minieră, foraje pentru extracția de petrol și de gaze;
39 - transport; ambalarea și depozitarea mărfurilor; organizarea de călătorii;
41 - educație; instruire; divertisment; activități sportive și culturale;
43 - servicii de alimentație publică; servicii de cazare temporară;
44 - servicii medicale; servicii veterinare; servicii de igienă și de îngrijire a frumuseții pentru oameni sau animale; servicii de agricultură, acvacultură, horticultură și silvicultură.

- (210) **049620**
(220) 2022.02.08
(730) **BALKAN PHARMACEUTICALS S.R.L., societate comercială, MD**
Str. Industrială nr. 7A, MD-2091,
Sîngera, Chișinău, Republica Moldova
- (540)

COCARVOX

- (511) NCL(11-2022)
05 - preparate farmaceutice, medicale și de uz veterinar; produse igienice pentru medicină; alimente și substanțe dietetice adaptate pentru uz medical sau veterinar, alimente pentru bebeluși; suplimente alimentare pentru oa-

meni și animale; plasturi, materiale pentru pansamente; materiale pentru plombarea dinților și pentru mulaje dentare; dezinfectante; produse pentru distrugerea animalelor dăunătoare; fungicide, erbicide.

-
- (210) **049622**
 (220) 2022.02.10
 (730) **GreenCycle GmbH, DE**
 Stiftsbergstraße 1, 74172 Neckarsulm, Germania
 (540)



- (591) Culori revendicate: verde, gri.
 (511) NCL(11-2022)
 06 - palete de metal;
 16 - saci de gunoi din hârtie sau din material plastic; folii din material plastic pentru ambalaj; hârtie, hârtie de copiat (articole de papetrie); carton, recipiente din carton, materiale de ambalat din carton;
 20 - palete de încărcare, nemetalice;
 22 - sacoșe (pungi, învelișuri, săculețe) din materiale textile și saci pentru împachetare, depozitare și transport; saci pentru transportul deșeurilor;
 37 - reparații de palete din plastic;
 39 - servicii de colectare, depozitare și transport de materiale neprelucrate secundare, de deșeuri și de materiale pentru transport, în special de palete din plastic; furnizare de informații în domeniul serviciilor de colectare, depozitare și transport de materiale neprelucrate secundare, de deșeuri și de materiale pentru transport, în special de palete din plastic;
 40 - sortarea, reciclarea, incinerarea și distrugerea materialelor neprelucrate secundare și

deșeurilor; furnizare de informații privind sortarea, reciclarea, incinerarea și distrugerea materialelor neprelucrate secundare și deșeurilor.

- (531) CFE(8) 05.03.13; 05.03.15; 24.17.19; 27.05.01; 29.01.12.
-

- (210) **049623**
 (220) 2022.02.08
 (730) **LEVINSCHI Constantin, MD**
 MD-3450, Stolniceni, Hîncești, Republica Moldova
 (540)

MONBLANC

- (511) NCL(11-2022)
 41 - educație; instruire; divertisment; activități sportive și culturale;
 42 - servicii științifice și tehnologice, precum și servicii de cercetare și de creație, referitoare la acestea; servicii de analiză industrială, cercetare industrială și proiectare industrială; servicii de control al calității și de autentificare; crearea și dezvoltarea calculatoarelor și programelor de calculator;
 44 - servicii medicale; servicii veterinare; servicii de igienă și de îngrijire a frumuseții pentru oameni sau animale; servicii de agricultură, acvacultură, horticultură și silvicultură.
-

- (210) **049624**
 (220) 2022.02.09
 (730) **MEDEFERENT GRUP S.R.L., MD**
 Str. 31 August 1989 nr. 42, MD-6531, Ruseeni, Anenii Noi, Republica Moldova
 (540)

BioRePeelCl₃[®]

- (511) NCL(11-2022)
 03 - cosmetice și produse de toaletă nemedicinale; produse nemedicinale pentru curățarea dinților; produse de parfumerie, uleiuri esențiale; preparate pentru albit și alte sub-

- stanțe pentru spălat; preparate pentru curățare, lustruire, degresare și șlefuire;
- 05 - preparate farmaceutice, medicale și de uz veterinar; produse igienice pentru medicină; alimente și substanțe dietetice adaptate pentru uz medical sau veterinar, alimente pentru bebeluși; suplimente alimentare pentru oameni și animale; plasturi, materiale pentru pansamente; materiale pentru plombarea dinților și pentru mulaje dentare; dezinfectante; produse pentru distrugerea animalelor dăunătoare; fungicide, erbicide.
- (531) CFE(8) 27.05.10; 27.07.11.

-
- (210) **049625**
 (220) 2022.02.10
 (730) **BALKAN PHARMACEUTICALS S.R.L., societate comercială, MD**
 Str. Industrială nr. 7A, MD-2091,
 Sîngera, Chișinău, Republica Moldova
- (540)

TIOMAX

- (511) NCL(11-2022)
 05 - preparate farmaceutice, medicale și de uz veterinar.

-
- (210) **049626**
 (220) 2022.02.10
 (730) **Agenția de Guvernare Electronică, instituție publică, MD**
 Str. A. Pușkin nr. 42 B,
 MD-2012, Chișinău, Republica Moldova
- (540)

MLearn

- (511) NCL(11-2022)
 42 - servicii științifice și tehnologice, precum și servicii de cercetare și de creație, referitoare la acestea; servicii de analiză industrială, cercetare industrială și proiectare industrială; servicii de control al calității și de autentificare; crearea și dezvoltarea calculatoarelor și programelor de calculator.

- (210) **049627**
 (220) 2022.02.11
 (730) **GORCEAC Ivan, MD**
 Șos. Hîncești nr. 64, bloc B, ap. 4,
 MD-2028, Chișinău, Republica Moldova
- (540)

GARAGEFOOD

- (511) NCL(11-2022)
 29 - carne, pește, păsări și vânat; extracte din carne; fructe și legume conservate, congelate, uscate și fierte; jeleuri, dulceturi, compoturi; ouă; lapte, brânzeturi, unt, iaurt și alte produse lactate; uleiuri și grăsimi comestibile;
- 32 - bere; băuturi nealcoolice; ape minerale și carbogazoase; băuturi din fructe și sucuri de fructe; siropuri și alte preparate pentru fabricarea băuturilor nealcoolice;
- 33 - băuturi alcoolice, cu excepția berii; preparate alcoolice pentru fabricarea băuturilor;
- 43 - servicii de alimentație publică; servicii de cazare temporară.

-
- (210) **049632**
 (220) 2022.02.15
 (730) **CUZNETOV Iurie, MD**
 Str. A. Șciusev nr. 17, ap. 6,
 MD-2001, Chișinău, Republica Moldova
- (540)

CHEERS

- (511) NCL(11-2022)
 03 - cosmetice și produse de toaletă nemedicinale; produse nemedicinale pentru curățarea dinților; produse de parfumerie, uleiuri esențiale; preparate pentru albit și alte substanțe pentru spălat; preparate pentru curățare, lustruire, degresare și șlefuire;
- 05 - preparate farmaceutice, medicale și de uz veterinar; produse igienice pentru medicină; alimente și substanțe dietetice adaptate pentru uz medical sau veterinar, alimente pentru bebeluși; suplimente alimentare pentru oameni și animale; plasturi, materiale pentru pansamente; materiale pentru plombarea dinților și pentru mulaje dentare; dezinfectan-

- te; produse pentru distrugerea animalelor dăunătoare; fungicide, erbicide;
- 32 - bere; băuturi nealcoolice; ape minerale și carbogazoase; băuturi din fructe și sucuri de fructe; siropuri și alte preparate pentru fabricarea băuturilor nealcoolice;
- 33 - băuturi alcoolice, cu excepția berii; preparate alcoolice pentru fabricarea băuturilor;
- 34 - tutun și înlocuitori de tutun; țigări și trabucuri; țigări electronice și vaporizatoare orale pentru fumători; articole pentru fumători; chibrituri;
- 43 - servicii de alimentație publică; servicii de cazare temporară.

- (210) **049634**
 (220) 2022.02.06
 (730) **BARACOVA Olga, MD**
 Str. Ginta Latină nr. 15, bloc 1, ap. 32,
 MD-2044, Chișinău, Republica Moldova
 (540)



- (511) NCL(11-2022)
- 11 - aparate și instalații de iluminat, de încălzire, de răcire, de producere a vaporilor, de coacere, de uscare, de ventilare, de distribuire a apei și instalații sanitare;
- 30 - cafea, ceai, cacao și înlocuitori ai acestora; orez, paste făinoase și tăiței; tapioca și sago; făină și preparate din cereale; pâine, produse de patiserie și cofetărie; ciocolată; înghețată, șerburi și alte înghețate comestibile; zahăr, miere, sirop de melasă; drojdie, praf de copt; sare, condimente, mirodenii, plante aromatice conservate; oțet, sosuri și alte condimente; gheață (apă înghețată);

- 35 - publicitate; administrarea, organizarea și managementul afacerilor; lucrări de birou.
 (531) CFE(8) 01.15.15; 19.11.04; 19.11.11; 19.11.25; 27.03.15; 27.05.08.

- (210) **049635**
 (220) 2022.02.14
 (730) **BOMI-SERVIS S.R.L., MD**
 Str. 31 August nr. 35,
 MD-5201, Drochia, Republica Moldova
 (540)



- (591) Culori revendicate: verde, negru, alb.
 (511) NCL(11-2022)
- 35 - publicitate; administrarea, organizarea și managementul afacerilor; lucrări de birou;
- 38 - servicii de telecomunicații.
 (531) CFE(8) 26.04.03; 26.04.17; 26.04.18; 27.05.07; 27.07.01; 29.01.13.

- (210) **049636**
 (220) 2022.02.15
 (730) **Carlos Gustavo Miguens, AR**
 Calle 44 N1416 Apartment 3B, La Plata,
 1900, Argentina
 (540)



- (591) Culori revendicate: alb, roșu, negru, gri.
 (511) NCL(11-2022)
 41 - organizarea competițiilor sportive; servicii de divertisment; servicii de editare; servicii de reporteri de știri.
 (531) CFE(8) 26.03.07; 26.07.09; 26.07.18; 26.11.12; 26.13.25; 27.05.01; 29.01.14.

- (210) **049637**
 (220) 2022.02.15
 (730) **VLOȘCINSCHI Andrei, MD**
 Str. Vasile Alecsandri nr. 11, ap. 53,
 MD-2009, Chișinău, Republica Moldova
 (540)

РАБОТА.МД

- (511) NCL(11-2022)
 35 - publicitate; administrarea, organizarea și managementul afacerilor; lucrări de birou;
 38 - servicii de telecomunicații;
 41 - educație; instruire; divertisment; activități sportive și culturale.
 (531) CFE(8) 28.05.00.

- (210) **049640**
 (220) 2022.02.15
 (730) **PRISACARU RODICA VASILE, gospodărie țărănească, MD**
 MD-3732, Tătărești, Strășeni, Republica Moldova
 (540)

CASA INGLEZI

- (511) NCL(11-2022)
 29 - carne, pește, păsări și vânat; extracte din carne; fructe și legume conservate, congelate, uscate și fierte; jeleurii, dulceturi, compoturi; ouă; lapte, brânzeturi, unt, iaurt și alte produse lactate; uleiuri și grăsimi comestibile;
 30 - cafea, ceai, cacao și înlocuitori ai acestora; orez, paste făinoase și tăiței; tapioca și sago; făină și preparate din cereale; pâine, produse de patiserie și cofetărie; ciocolată; înghețată,

șerbeturi și alte înghețate comestibile; zahăr, miere, sirop de melasă; drojdie, praf de copt; sare, condimente, mirodenii, plante aromatice conservate; oțet, sosuri și alte condimente; gheață (apă înghețată);

- 33 - băuturi alcoolice, cu excepția berii; preparate alcoolice pentru fabricarea băuturilor;
 35 - publicitate; administrarea, organizarea și managementul afacerilor; lucrări de birou;
 43 - servicii de alimentație publică; servicii de cazare temporară.

- (210) **049641**
 (220) 2022.02.15
 (730) **BURUIANĂ Gheorghe, MD**
 Str. Tighecianului nr. 93,
 MD-6301, Leova, Republica Moldova
 (540)



- (511) NCL(11-2022)
 16 - hârtie și carton; produse de imprimare; articole pentru legătorie; fotografii; articole de papetărie și de birou, cu excepția mobilei; adezivi pentru papetărie sau menaj; materiale de desen și materiale pentru artiști; pensule; materiale didactice și de instruire; foi, folii și pungi din plastic pentru împachetare și ambalare; caractere și clișee tipografice;
 35 - publicitate; administrarea, organizarea și managementul afacerilor; lucrări de birou;
 41 - educație; instruire; divertisment; activități sportive și culturale;
 42 - servicii științifice și tehnologice, precum și servicii de cercetare și de creație, referitoare la acestea; servicii de analiză industrială, cercetare industrială și proiectare industrială; servicii de control al calității și de autentificare; crearea și dezvoltarea calculatoarelor și programelor de calculator;
 44 - servicii medicale; servicii veterinare; servicii de igienă și de îngrijire a frumuseții pentru oameni sau animale; servicii de agricultură, acvacultură, horticultură și silvicultură.

(531) CFE(8) 02.01.01; 02.03.01; 02.03.02;
02.03.16; 26.11.13; 27.05.09.

(210) **049642**

(220) 2022.02.15

(730) **BURUIANĂ Gheorghe, MD**

Str. Tighecianului nr. 93,
MD-6301, Leova, Republica Moldova

(540)



(526) Elementele mărcii asupra cărora solicitantul declară că renunță la invocarea oricărui drept exclusiv: „Asociația”, „Studenților”, „Reziendenților”, „Medicină”, cu excepția executării grafice deosebite.

(591) Culori revendicate: alb, albastru de diferite nuanțe, turcoaz, negru, gri.

(511) NCL(11-2022)

16 - hârtie și carton; produse de imprimărie; articole pentru legătorie; fotografii; articole de papetărie și de birou, cu excepția mobilei; adezivi pentru papetărie sau menaj; materiale de desen și materiale pentru artiști; pensule; materiale didactice și de instruire; foi, folii și pungi din plastic pentru împachetare și ambalare; caractere și clișee tipografice;

35 - publicitate; administrarea, organizarea și managementul afacerilor; lucrări de birou;

41 - educație; instruire; divertisment; activități sportive și culturale;

42 - servicii științifice și tehnologice, precum și servicii de cercetare și de creație, referitoare la acestea; servicii de analiză industrială, cercetare industrială și proiectare industrială; servicii de control al calității și de autentificare; crearea și dezvoltarea calculatoarelor și programelor de calculator;

44 - servicii medicale; servicii veterinare; servicii de igienă și de îngrijire a frumuseții pentru oameni sau animale; servicii de agricultură, acvacultură, horticultură și silvicultură.

(531) CFE(8) 24.01.09; 24.01.15; 24.01.20;
24.11.03; 27.05.02; 29.01.15.

(210) **049643**

(220) 2022.02.16

(730) **VIVAMOB S.R.L., MD**

Str. 31 August 1989 nr. 18, MD-2093,
Grătiești, Chișinău, Republica Moldova

(540)



(591) Culori revendicate: alb, negru, galben.

(511) NCL(11-2022)

20 - mobile, oglinzi, rame pentru tablouri; containere, nu din metal, pentru depozitare sau transport; oase neprelucrate sau semiprelucrate, coarne, fanoane de balenă sau sidef; scoici; spumă de mare; chihlimbar galben;

35 - publicitate; administrarea, organizarea și managementul afacerilor; lucrări de birou.

(531) CFE(8) 26.01.18; 26.01.20; 27.05.10;
29.01.13.

(210) **049644**

(220) 2022.02.16

(730) **Full Fortune Intellectual Limited, HK**

Rm 503 Wilson Hse 19-27 Wyndham St
Central, Hong Kong, China

(540)

HEY DUDE

(511) NCL(11-2022)

25 - îmbrăcăminte, încălțăminte, articole care servesc la acoperirea capului.

(210) **049648**

(220) 2022.02.16

(730) **MÎNDRU Sergiu, MD**Str. Sucevița nr. 22, bloc 2, ap. 23,
MD-2051, Chișinău, Republica Moldova

(540)

TRAMEZZINI

(511) NCL(11-2022)

35 - publicitate; administrarea, organizarea și managementul afacerilor; lucrări de birou;

43 - servicii de alimentație publică; servicii de cazare temporară.

(210) **049649**

(220) 2022.02.09

(730) **GAVRILIUC Liviu, MD**Str. Pădurilor nr. 21, MD-2011,
Codru, Chișinău, Republica Moldova

(540)



(511) NCL(11-2022)

30 - paste făinoase și tăiței; condimente; mirodenii.

(531) CFE(8) 04.03.03; 04.03.19; 26.04.06;
26.04.15; 26.04.18; 27.05.24.(210) **049650**

(220) 2022.02.10

(730) **CAZACU Igor, MD**Str. M. Sadoveanu nr. 3, MD-2071,
Dumbrava, Chișinău, Republica Moldova

(540)

**orto clinic**

DR. IGOR CAZACU

(511) NCL(11-2022)

44 - servicii medicale; servicii veterinare; servicii de igienă și de îngrijire a frumuseții pentru oameni sau animale; servicii de agricultură, acvacultură, horticultură și silvicultură.

(531) CFE(8) 03.02.01; 03.02.24; 03.02.26;
26.13.25; 27.05.09.(210) **049651**

(220) 2022.02.15

(730) **CALINA LTD S.R.L., MD**Bd. Ștefan cel Mare și Sfânt nr. 3,
MD-2001, Chișinău, Republica Moldova

(540)

ERMITAGE

(511) NCL(11-2022)

25 - îmbrăcăminte, încălțăminte, articole care servesc la acoperirea capului;

35 - servicii on-line de tranzacționare, și anume servicii de operare on-line pe piețe pentru vânzătorii și cumpărătorii de produse și servicii; servicii on-line de tranzacționare în care vânzătorii afișează produsele sau serviciile care urmează să fie oferite spre vânzare, achiziționare sau spre licitare prin intermediul Internetului, în scopul facilitării vânzării de produse și servicii de către terți prin intermediul unei rețele de calculatoare; oferire de răspuns evaluativ și evaluări de produse și servicii oferite de vânzătorii, evaluarea valorii și a prețurilor produselor și serviciilor oferite de vânzătorii, serviciilor de performanță a cumpărătorilor și vânzătorilor, serviciilor de

- livrare, precum și experiența globală de tranzacționare în legătură cu acestea; oferirea unui ghid de căutare de publicitate on-line care oferă produse și servicii ale vânzătorilor; oferirea unei baze de date de căutare on-line de evaluare pentru cumpărători și vânzători; publicitate; gestiunea afacerilor comerciale; administrare comercială; lucrări de birou; servicii de comercializare pentru terți prestate de supermarketuri, hipermarketuri, buticuri, magazine, gherete, chioșcuri și tarabe;
- 39 - transport; ambalarea și depozitarea mărfurilor; organizarea de călătorii;
- 41 - educație; instruire; divertisment; activități sportive și culturale;
- 43 - servicii de alimentație publică; servicii de cazare temporară;
- 44 - servicii medicale; servicii veterinare; servicii de igienă și de îngrijire a frumuseții pentru oameni sau animale; servicii de agricultură, acvacultură, horticultură și silvicultură.

- (210) **049653**
 (220) 2022.02.16
 (730) **SAILUN GROUP CO., LTD., CN**
 No. 588, Maoshan Road, Huangdao District, Qingdao City, Shandong, China
 (540)



- (511) NCL(11-2022)
 12 - camere de aer pentru pneuri; camere de aer pentru vehicule pe două roți; bandaje de roți pentru vehicule; anvelope; crampoane pentru pneuri; benzi de rulare pentru reșaparea pneurilor; pneuri; pneuri pentru autovehicule; pneuri solide pentru roți de vehicule; pneuri pentru vehicule pe două roți;
- 17 - cauciuc sintetic; gumă brută sau semiprelucrată; cauciuc lichid; latex (cauciuc natural); șnururi din cauciuc; ebonită; cauciuc pentru reșaparea pneurilor; fire de cauciuc, altele decât cele de uz textile; mulaje din ebonită; soluții de cauciuc.
- (531) CFE(8) 24.17.09; 26.01.03; 26.02.05; 26.13.25; 27.01.06; 27.05.09; 27.07.11.

- (210) **049654**
 (220) 2022.02.17
 (730) **SARCHISEAN Armais, MD**
 Str. Istra nr. 17,
 MD-2002, Chișinău, Republica Moldova
 (540)



- (526) Elementele mărcii asupra cărora solicitantul declară că renunță la invocarea oricărui drept exclusiv: „LOUNGE & SHOP”, cu excepția executării grafice deosebite.
- (511) NCL(11-2022)
 25 - îmbrăcăminte, încălțăminte, articole care servesc la acoperirea capului;
- 43 - servicii de alimentație publică; servicii de cazare temporară.
- (531) CFE(8) 01.15.11; 02.09.23; 09.07.01; 09.07.17; 10.01.10; 10.01.14; 10.01.20; 21.01.02; 25.01.06; 27.05.09.

- (210) **049658**
 (220) 2022.02.18
 (730) **CEBAN Sergiu, MD**
 Str. Independenței nr. 9/2, ap. 1,
 MD-2060, Chișinău, Republica Moldova
 (540)

e-condominiu

- (511) NCL(11-2022)
 35 - publicitate; administrarea, organizarea și managementul afacerilor; lucrări de birou;
 36 - servicii financiare, monetare și bancare; servicii de asigurări; afaceri imobiliare;
 37 - servicii de construcții; servicii de instalare și reparații; extracție minieră, foraje pentru extracția de petrol și de gaze;
 45 - servicii juridice; servicii de securitate pentru protecția fizică a bunurilor materiale și a persoanelor; servicii personale și sociale oferite de către terți destinate să satisfacă nevoile indivizilor.

-
- (210) **049660**
 (220) 2022.02.17
 (730) **ECOFRUMUȘEȚE S.R.L., MD**
 Str. Mihail Sadoveanu nr. 17, ap. (of.) 26,
 MD-2044, Chișinău, Republica Moldova
 (540)

LELAS

- (511) NCL(11-2022)
 03 - cosmetice și produse de toaletă nemedicinale; produse nemedicinale pentru curățarea dinților; produse de parfumerie, uleiuri esențiale; preparate pentru albit și alte substanțe pentru spălat; preparate pentru curățare, lustruire, degresare și șlefuire;
 35 - publicitate; administrarea, organizarea și managementul afacerilor; lucrări de birou.

-
- (210) **049662**
 (220) 2022.02.18
 (730) **MGM S.R.L., firmă de producție și comerț, MD**
 Str. Alba-Iulia nr. 75,
 MD-2071, Chișinău, Republica Moldova
 (540)



- (591) Culori revendicate: alb, albastru, roșu.
 (511) NCL(11-2022)
 35 - publicitate; administrarea, organizarea și managementul afacerilor; lucrări de birou;
 41 - educație; instruire; divertisment; activități sportive și culturale.
 (531) CFE(8) 24.17.05; 24.17.09; 26.04.18; 27.05.24; 29.01.13.

-
- (210) **049663**
 (220) 2022.02.21
 (730) **SCURTU Cristian, MD**
 Str. Pandurilor nr. 48, ap. 4,
 MD-2002, Chișinău, Republica Moldova
 (540)

WOOZ

- (511) NCL(11-2022)
 34 - tutun și produse de tutun; produse din tutun pentru a fi încălzite; seturi pentru fumători de țigări electronice; țigări cu filtru; țigări de foi; țigări, țigarete, trabucuri și alte articole pentru fumători gata de utilizare; articole pentru fumători; aerosoli inhalabili și substanțe-suport pentru aceștia pentru a fi utilizate în narghilele; arome, altele decât uleiurile esențiale, pentru înlocuitori de tutun; arome, altele decât uleiurile esențiale, pentru tutun; arome, altele decât uleiurile esențiale, pentru utilizare în țigări electronice; arome chimice sub formă lichidă folosite pentru a reîncărca cartușele de țigări electronice; arome pentru tutun; cartușe vândute pline cu arome chimice sub formă lichidă pentru țigările electronice; cartușe pentru țigări electronice; cartușe înlocuibile pentru țigări electronice; cartușe cu reîncărcare pentru țigările electronice; cartomizoare pentru țigări electronice; narghilele; narghilele electronice; produse pentru curățarea țigărilor electronice; pipe electronice; trabucuri electronice; soluții de nicotină lichidă pentru utilizare în țigări electronice; soluții lichide pentru utilizare în țigări electronice; substanțe pentru a fi inhalate cu ajutorul narghilelelor, în special arome; suporturi pentru țigarete electronice; vaporizatoare orale pentru fumători; vaporizatoare pentru țigarete fără fum; vaporizatoare personale, țigarete electronice, arome și soluții pentru acestea; cutii pentru țigări electronice; dispozitive electronice de inhalare de nicoti-

nă; dispozitive electronice pentru inhalarea de aerosoli cu nicotină; dispozitive pentru încălzirea înlocuitorilor de tutun în scopul inhalării; dispozitive pentru încălzirea tutunului în scopul inhalării; gudron din tutun destinat utilizării în țigări electronice; inhalatoare folosite ca alternativă la țigările tradiționale; lichid pentru țigarete electronice (e-lichid), compus din glicerina vegetală; lichid pentru țigări electronice (lichid electronic) compus din arome sub formă lichidă pentru reumplerea cartușelor de țigări electronice.

(210) **049664**

(220) 2022.02.21

(730) **GHERCIOGLO Ivan, MD**

Str. Osipenco nr. 39, MD-3803,
Comrat, UTA Găgăuzia, Republica Moldova

(540)



(526) Elementele mărcii asupra cărora solicitantul declară că renunță la invocarea oricărui drept exclusiv: "md", cu excepția executării grafice deosebite.

(591) Culori revendicate: galben, negru.

(511) NCL(11-2022)

35 - publicitate; administrarea, organizarea și managementul afacerilor; lucrări de birou;

37 - servicii de construcții; servicii de instalare și reparații; extracție minieră, foraje pentru extracția de petrol și de gaze;

39 - transport; ambalarea și depozitarea mărfurilor; organizarea de călătorii.

(531) CFE(8) 18.01.01; 18.01.09; 18.01.23; 27.03.15; 27.05.08; 29.01.12.

(210) **049665**

(220) 2022.02.15

(730) **DIVALCONI S.R.L., societate comercială, MD**

Str. Bulgară nr. 107, ap. 4,
MD-2001, Chișinău, Republica Moldova

(540)



(511) NCL(11-2022)

02 - vopsele, finisuri, lacuri; substanțe de protecție contra ruginii și contra deteriorării lemnului; coloranți, vopsele, cerneluri pentru imprimare, marcare și gravură; rășini naturale în stare brută; metale sub formă de folie și pulbere pentru utilizare în vopsire, decorare, tipărire și artă;

03 - cosmetice și produse de toaletă nemedicinale; produse nemedicinale pentru curățarea dinților; produse de parfumerie, uleiuri esențiale; preparate pentru albit și alte substanțe pentru spălat; preparate pentru curățare, lustruire, degresare și șlefuire;

17 - cauciuc, gutapercă, gumă, azbest, mică și înlocuitori ai acestora materiale, neprocesate și semiprocesate; materiale plastice și rășini extrudate destinate utilizării în producție; materiale de călăfătuire, etanșare și izolare; țevi, tuburi și furtunuri flexibile nemetalice;

24 - textile și înlocuitori de textile; lenjerie de uz casnic; perdele din materiale textile sau plastice;

25 - îmbrăcăminte, încălțăminte, articole care servesc la acoperirea capului;

26 - dantele, șireturi și broderii, panglici și funde ca articole de mercerie; nasturi, capse și copci, ace și ace cu gămălie; flori artificiale; decorațiuni pentru păr; păr fals;

35 - publicitate; administrarea, organizarea și managementul afacerilor; lucrări de birou;

39 - transport; ambalarea și depozitarea mărfurilor; organizarea de călătorii;

43 - servicii de alimentație publică; servicii de cazare temporară.

(531) CFE(8) 26.03.01; 27.05.09.

(210) **049666**

(220) 2022.02.18

(730) **IN HUB ESTATE S.R.L., MD**

Str. București nr. 36/1,
MD-2001, Chișinău, Republica Moldova

(540)

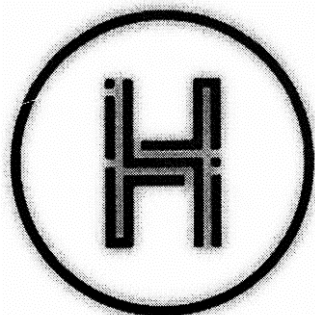
**inHub imobil**

(526) Elementele mărcii asupra cărora solicitantul declară că renunță la invocarea oricărui drept exclusiv: „imobil”, cu excepția executării grafice deosebite.

(511) NCL(11-2022)

35 - publicitate; administrarea, organizarea și managementul afacerilor; lucrări de birou;

36 - servicii financiare, monetare și bancare; servicii de asigurări; afaceri imobiliare;

37 - servicii de construcții; servicii de instalare și reparații; extracție minieră, foraje pentru extracția de petrol și de gaze.

(531) CFE(8) 26.01.18; 27.05.10; 27.05.21.

(210) **049667**

(220) 2022.02.22

(730) **ABC New Business Line S.R.L., MD**

Str. Nucarilor nr. 71,

MD-6801, Ialoveni, Republica Moldova

(540)

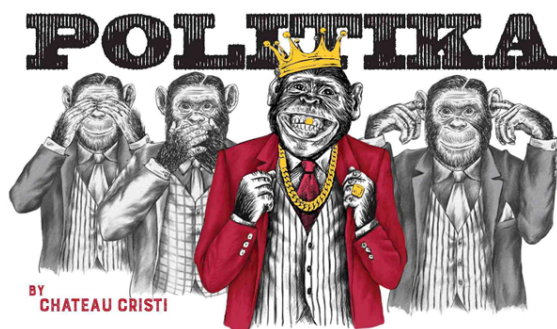

(591) Culori revendicate: alb, negru, gri de diferite nuanțe, roșu de diferite nuanțe, galben.

(511) NCL(11-2022)

33 - băuturi alcoolice, cu excepția berii; preparate alcoolice pentru fabricarea băuturilor.

(531) CFE(8) 03.05.19; 03.05.24; 03.05.25; 04.02.20; 24.09.07; 27.05.09; 29.01.15.

(210) **049668**

(220) 2022.02.22

(730) **PRODUSE DE FAMILIE S.R.L., MD**

Str. Voluntarilor nr. 15,

MD-2037, Chișinău, Republica Moldova

(540)



(591) Culori revendicate: verde, alb.

(511) NCL(11-2022)

29 - carne, pește, păsări și vânat; extracte din carne; fructe și legume conservate, congelate, uscate și fierte; jeleurii, dulceturi, compoturi; ouă; lapte, brânzeturi, unt, iaurt și alte produse lactate; uleiuri și grăsimi comestibile;

30 - cafea, ceai, cacao și înlocuitori ai acestora; orez, paste făinoase și tăiței; tapioca și sago; făină și preparate din cereale; pâine, produse de patiserie și cofetărie; ciocolată; înghețată, șerbeturi și alte înghețate comestibile; zahăr, miere, sirop de melasă; drojdie, praf de copt; sare, condimente, mirodenii, plante aromatice conservate; oțet, sosuri și alte condimente; gheață (apă înghețată).

(531) CFE(8) 05.03.13; 05.03.14; 27.05.24; 29.01.12.

(210) **049669**
 (220) 2022.02.17
 (730) **PAVELESCU Dorin, MD**
 Str. George Enescu nr. 40 A,
 MD-2012, Chişinău, Republica Moldova
 (540)

BUMERANG

(511) NCL(11-2022)
 35 - publicitate; administrarea, organizarea și managementul afacerilor; lucrări de birou.

(210) **049670**
 (220) 2022.02.18
 (730) **I.J. Tobacco Industry FZE, AE**
 Al Jazeera Al Hamra, Ras Al Khaimah, Emiratele Arabe Unite
 (540)



(511) NCL(11-2022)
 34 - tutun; produse din tutun; țigarete; cigarillos; foițe pentru țigarete; țigarete electronice; soluții lichide pentru utilizare în țigarete electronice; chibrituri și articole pentru fumători.
 (531) CFE(8) 26.04.03; 26.04.09; 26.07.15; 26.13.25; 26.15.13; 26.15.25; 27.05.11; 27.05.19; 28.01.00.

(210) **049674**
 (220) 2022.02.22
 (730) **GM Pharmaceuticals LTD, GE**
 Rustavi highway № 52, 0114 Tbilisi, Georgia

(540)

ПОЛИТОРВА POLYTORVA

(511) NCL(11-2022)
 05 - preparate farmaceutice, medicale și de uz veterinar; produse igienice pentru medicină; alimente și substanțe dietetice adaptate pentru uz medical sau veterinar, alimente pentru bebeluși; suplimente alimentare pentru oameni și animale; plasturi, materiale pentru pansamente; materiale pentru plombarea dinților și pentru mulaje dentare; dezinfectante; produse pentru distrugerea animalelor dăunătoare; fungicide, erbicide.

(531) CFE(8) 28.05.00.

(210) **049675**
 (220) 2022.02.22
 (730) **GM Pharmaceuticals LTD, GE**
 Rustavi highway № 52, 0114 Tbilisi, Georgia
 (540)

ПОЛИТЕНЗА POLYTENZA

(511) NCL(11-2022)
 05 - preparate farmaceutice, medicale și de uz veterinar; produse igienice pentru medicină; alimente și substanțe dietetice adaptate pentru uz medical sau veterinar, alimente pentru bebeluși; suplimente alimentare pentru oameni și animale; plasturi, materiale pentru pansamente; materiale pentru plombarea dinților și pentru mulaje dentare; dezinfectante; produse pentru distrugerea animalelor dăunătoare; fungicide, erbicide.

(531) CFE(8) 28.05.00.

(210) **049676**
 (220) 2022.02.22
 (730) **GM Pharmaceuticals LTD, GE**
 Rustavi highway № 52, 0114 Tbilisi, Georgia

(540)

ПОЛИТЕНЗИО POLYTENZIO

(511) NCL(11-2022)

05 - preparate farmaceutice, medicale și de uz veterinar; produse igienice pentru medicină; alimente și substanțe dietetice adaptate pentru uz medical sau veterinar, alimente pentru bebeluși; suplimente alimentare pentru oameni și animale; plasturi, materiale pentru pansamente; materiale pentru plombarea dinților și pentru mulaje dentare; dezinfectante; produse pentru distrugerea animalelor dăunătoare; fungicide, erbicide.

(531) CFE(8) 28.05.00.

(210) 049678

(220) 2022.02.22

(730) CERNOUȚAN Elena, MD

Str. Hristo Botev nr. 6, ap. 94,
MD-2043, Chișinău, Republica Moldova

(540)

Re//ood

WOOD
GREAT

(511) NCL(11-2022)

20 - mobile, oglinzi, rame pentru tablouri; containere, nu din metal, pentru depozitare sau transport; oase neprelucrate sau semiprelucrate, coarne, fanoane de balenă sau sidef; scoici; spumă de mare; chihlimbar galben;

28 - jocuri, jucării și articole pentru joacă; aparate pentru jocuri video; articole de gimnastică și sport; decorațiuni (ornamente) pentru pomul de Crăciun;

35 - publicitate; administrarea, organizarea și managementul afacerilor; lucrări de birou;

40 - tratament de materiale; reciclarea gunoaielor și deșeurilor; filtrarea aerului și tratarea apei; servicii de imprimare; conservarea alimentelor și băuturilor.

(531) CFE(8) 26.03.05; 26.07.08; 26.11.09; 27.01.03; 27.05.08.

(210) 049679

(220) 2022.02.23

(730) BERECHET Anna, MD

Str. Studenților nr. 10, bloc 2, ap. 80,
MD-2045, Chișinău, Republica Moldova

(540)

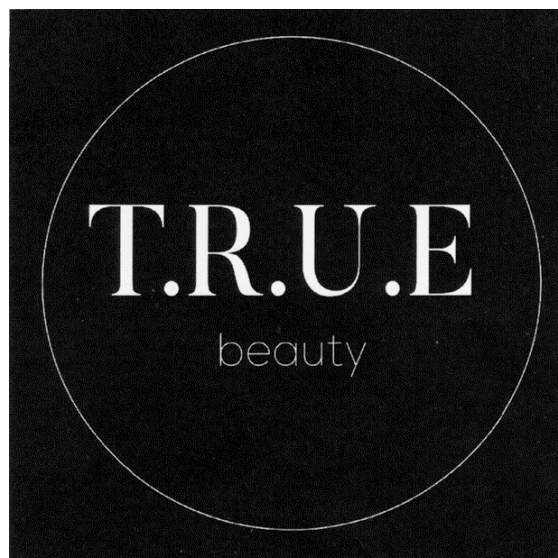

(511) NCL(11-2022)

44 - servicii medicale; servicii veterinare; servicii de igienă și de îngrijire a frumuseții pentru oameni sau animale; servicii de agricultură, acvacultură, horticultură și silvicultură.

(531) CFE(8) 24.17.02; 26.01.20; 26.01.24; 27.05.17; 27.05.24.

(210) 049680

(220) 2022.02.23

(730) PROMOFARM S.R.L., MD

Str. Ion Ganea nr. 29, ap. 2,
MD-2009, Chișinău, Republica Moldova

(540)

Amodex

(511) NCL(11-2022)

03 - cosmetice și produse de toaletă nemedicinale; produse nemedicinale pentru curățarea dinților; produse de parfumerie, uleiuri esențiale; preparate pentru albit și alte substanțe pentru spălat; preparate pentru curățare, lustruire, degresare și șlefuire;

05 - preparate farmaceutice, medicale și de uz veterinar; produse igienice pentru medicină; alimente și substanțe dietetice adaptate pentru uz medical sau veterinar, alimente pentru bebeluși; suplimente alimentare pentru oameni și animale; plasturi, materiale pentru pansamente; materiale pentru plombarea dinților și pentru mulaje dentare; dezinfectante; produse pentru distrugerea animalelor dăunătoare; fungicide, erbicide.

(210) **049681**
 (220) 2022.02.23
 (730) **PROMOFARM S.R.L., MD**
 Str. Ion Ganea nr. 29, ap. 2,
 MD-2009, Chișinău, Republica Moldova
 (540)



(591) Culori revendicate: alb, albastru-deschis, albastru-închis, gri.

(511) NCL(11-2022)

03 - cosmetice și produse de toaletă nemedicinale; produse nemedicinale pentru curățarea dinților; produse de parfumerie, uleiuri esențiale; preparate pentru albit și alte substanțe pentru spălat; preparate pentru curățare, lustruire, degresare și șlefuire;

05 - preparate farmaceutice, medicale și de uz veterinar; produse igienice pentru medicină; alimente și substanțe dietetice adaptate pentru uz medical sau veterinar, alimente pentru bebeluși; suplimente alimentare pentru oameni și animale; plasturi, materiale pentru pansamente; materiale pentru plombarea dinților și pentru mulaje dentare; dezinfectante; produse pentru distrugerea animalelor dăunătoare; fungicide, erbicide;

35 - publicitate; administrarea, organizarea și managementul afacerilor; lucrări de birou;

44 - servicii medicale; servicii veterinare; servicii de igienă și de îngrijire a frumuseții pentru oameni sau animale; servicii de agricultură, acvacultură, horticultură și silvicultură.

(531) CFE(8) 24.15.02; 24.15.13; 26.01.16; 26.15.01; 27.05.10; 29.01.13.

(210) **049686**
 (220) 2022.02.22
 (730) **DOMENIILE CUZA S.R.L., MD**
 Str. Ștefan cel Mare nr. 130, MD-5311,
 Alexandru Ioan Cuza, Cahul, Republica Moldova
 (540)

FARMERS AGAINST THE MACHINE

(511) NCL(11-2022)

33 - băuturi alcoolice, cu excepția berii; preparate alcoolice pentru fabricarea băuturilor.

(210) **049687**
 (220) 2022.02.22
 (730) **DOMENIILE CUZA S.R.L., MD**
 Str. Ștefan cel Mare nr. 130, MD-5311,
 Alexandru Ioan Cuza, Cahul, Republica Moldova
 (540)

WINE AGAINST THE MACHINE

(526) Elementele mărcii asupra cărora solicitantul declară că renunță la invocarea oricărui drept exclusiv: "WINE".

(511) NCL(11-2022)

33 - vin; vin alb; vin spumant; vin fiert; vin roșu; vinuri îmbogățite; vinuri dulci; vinuri roze; vinuri neacidulate; puncti de vin; vin slab alcoolizat; vin pentru gătit; vin de căpșuni; vin de struguri; vin de fructe; vin de mure; vinuri roșii spumante; vinuri albe spumante; vinuri spumante naturale; vinuri de masă; vinuri cu alcool; vinuri de desert; vin de orez galben; vin de acanthopanax (ogapiju); vin spumant de fructe; vin spumant de struguri; băuturi care conțin vin (șprîțuri); vin de zmeură neagră (bokbunjaju); băuturi pe bază de vin; vinuri cu indicație geografică protejată; piqu-

ette (băutură pe bază de vin); cocktailuri preparate pe bază de vin; vin tradițional coreean de orez (makgeoli); băuturi aperitive pe bază de vin; vinuri cu denumire de origine protejată; băutură alcoolică pe bază de vin și fructe; vinuri japoneze din struguri dulci conținând extracte de ginseng și scoarță de cinchona.

(210) **049691**
 (220) 2022.02.25
 (730) **SAINSUS Svetlana, MD**
 Bd. Moscova nr. 9, bloc 5, ap. 145,
 MD-2068, Chișinău, Republica Moldova
 (540)



Lia's Dream

(511) NCL(11-2022)
 03 - cosmetice și produse de toaletă nemedicinale; produse nemedicinale pentru curățarea dinților; produse de parfumerie, uleiuri esențiale; preparate pentru albit și alte substanțe pentru spălat; preparate pentru curățare, lustruire, degresare și șlefuire;
 25 - îmbrăcăminte, încălțăminte, articole care servesc la acoperirea capului;
 28 - jocuri, jucării și articole pentru joacă; aparate pentru jocuri video; articole de gimnastică și sport; decorațiuni (ornamente) pentru pomul de Crăciun;
 35 - publicitate; administrarea, organizarea și managementul afacerilor; lucrări de birou.
 (531) CFE(8) 01.01.05; 01.01.09; 01.01.10; 01.07.06; 01.07.07; 01.15.11; 02.05.03; 02.05.08; 21.01.16; 27.05.01.

(210) **049692**
 (220) 2022.02.22
 (730) **Euroacord S.R.L., MD**
 Bd. Mircea cel Bătrîn nr. 13/1, of. 1f,
 MD-2042, Chișinău, Republica Moldova
 (540)



(591) Culori revendicate: alb, roșu.
 (511) NCL(11-2022)
 35 - publicitate; administrarea, organizarea și managementul afacerilor; lucrări de birou;
 41 - educație; instruire; divertisment; activități sportive și culturale.
 (531) CFE(8) 25.01.13; 26.04.04; 26.04.18; 27.05.24; 29.01.12.

(210) **049693**
 (220) 2022.02.24
 (730) **STEPANOVA Svetlana, MD**
 Str. Romană nr. 19, bloc 1, ap. 40,
 MD-2005, Chișinău, Republica Moldova
 (540)



- (591) Culori revendicate: violet de diferite nuanțe, verde, alb.
- (511) NCL(11-2022)
- 35 - publicitate; administrarea, organizarea și managementul afacerilor; lucrări de birou;
- 44 - servicii medicale; servicii veterinare; servicii de igienă și de îngrijire a frumuseții pentru oameni sau animale; servicii de agricultură, acvacultură, horticultură și silvicultură.
- (531) CFE(8) 03.06.01; 03.06.03; 26.01.15; 26.01.20; 27.05.01; 29.01.13.

- (210) **049694**
- (220) 2022.02.28
- (730) **TERENTI Victoria, MD**
Str. Matei Basarab nr. 7, bloc 5, ap. 1,
MD-2068, Chișinău, Republica Moldova
- (540)

VITTA PRIVE

- (511) NCL(11-2022)
- 25 - îmbrăcăminte, încălțăminte, articole care servesc la acoperirea capului;
- 35 - publicitate; administrarea, organizarea și managementul afacerilor; lucrări de birou.

- (210) **049699**
- (220) 2022.02.24
- (730) **TERMICAN Vladimir, MD**
Str. Alexandr Pușkin nr. 47/1,
MD-2005, Chișinău, Republica Moldova
- (540)

Baumall

- (511) NCL(11-2022)
- 01 - produse chimice destinate industriei, științelor, fotografiei, agriculturii, horticulturii și silviculturii; rășini artificiale în stare brută, materiale plastice în stare brută; compoziții pentru stingerea și prevenirea incendiilor; preparate pentru călire și sudură; substanțe pentru tăbăcirea de blănuri și piei de animale; adezivi pentru utilizare în industrie; chituri și alte produse de umplere; compost, gunoi de grajd, îngrășăminte; preparate biologice

- pentru utilizare în industrie și știință;
- 02 - vopsele, firmisuri, lacuri; substanțe de protecție contra ruginii și contra deteriorării lemnului; coloranți, vopsele, cerneluri pentru imprimare, marcare și gravură; rășini naturale în stare brută; metale sub formă de folie și pulbere pentru utilizare în vopsire, decorare, tipărire și artă;
- 03 - cosmetice și produse de toaletă nemedicinale; produse nemedicinale pentru curățarea dinților; produse de parfumerie, uleiuri esențiale; preparate pentru albit și alte substanțe pentru spălat; preparate pentru curățare, lustruire, degresare și șlefuire;
- 06 - metale comune și aliajele lor; minereuri; materiale metalice pentru edificare și construcții; construcții transportabile metalice; cabluri și fire neelectrice din metale comune; mici articole de fierărie; containere metalice pentru depozitare sau transport; seifuri;
- 08 - scule și instrumente de mână acționate manual; cuțite, furculițe și linguri; arme albe, cu excepția armelor de foc; aparate de ras;
- 11 - aparate și instalații de iluminat, de încălzire, de răcire, de producere a vaporilor, de coacere, de uscarea, de ventilare, de distribuire a apei și instalații sanitare;
- 19 - materiale, nu din metal, pentru edificare construcție; conducte rigide, nu din metal, pentru edificare; asfalt, smoală, gudron și bitum; construcții transportabile, nu din metal; monumente nemetalice;
- 21 - ustensile și recipiente pentru menaj sau de bucătărie; articole de bucătărie și veselă, cu excepția furculițelor, cuțitelor, și lingurilor; piepteni și bureți; perii, cu excepția pensulelor; materiale pentru perii; articole pentru curățare; sticlă brută sau semiprelucrată, cu excepția sticlei pentru construcții; sticlărie, porțelan și ceramică;
- 35 - publicitate; administrarea, organizarea și managementul afacerilor; lucrări de birou; toate serviciile cuprinse în această clasă, cu excepția serviciilor de organizare a expozițiilor comerciale și de promovare;
- 37 - servicii de construcții; servicii de instalare și reparații; extracție minieră, foraje pentru extracția de petrol și de gaze.

(210) **049700**
 (220) 2022.03.01
 (730) **Mitsubishi Jidosha Kogyo Kabushiki Kaisha, JP**
 1-21, Shibaura 3-chome, Minato-ku, Tokyo
 108-8410, Japonia

(540)

TRITON

(511) NCL(11-2022)
 12 - vehicule pick-up; automobile; componente structurale și accesorii pentru automobile, cu excepția lamelor pentru ștergătoarele de parbriz și semnalizatoarelor pentru automobile.

(210) **049702**
 (220) 2022.03.01
 (730) **ONE CLICK S.R.L., MD**
 Str. Porumbiței nr. 2/1,
 MD-2070, Chișinău, Republica Moldova

(540)

ONE CLICK

(511) NCL(11-2022)
 35 - publicitate; administrarea, organizarea și managementul afacerilor; lucrări de birou;
 36 - servicii financiare, monetare și bancare; servicii de asigurări; afaceri imobiliare.

(210) **049703**
 (220) 2022.03.02
 (730) **ZOLOTOI AIST S.R.L., întreprindere cu capital străin, fabrică de vinuri și coniacuri, MD**
 Str. Iurie Gagarin nr. 34, MD-7422,
 Tvardița, Taraclia, Republica Moldova

(540)

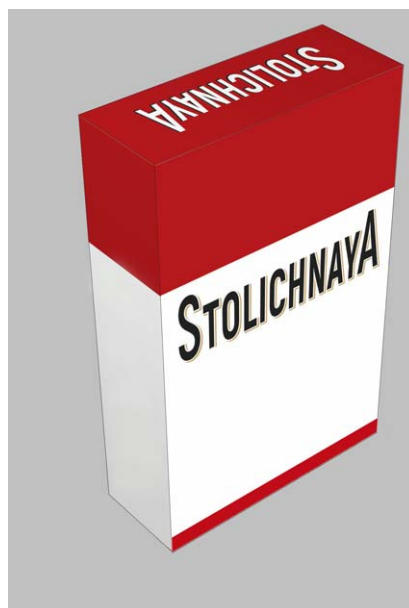

(554) Marcă tridimensională.
 (591) Culori revendicate: alb, negru, roșu, bej, sur.
 (511) NCL(11-2022)
 34 - tutun și înlocuitori de tutun; țigări și trabucuri; țigări electronice și vaporizatoare orale pentru fumători; articole pentru fumători; chibrituri.
 (531) CFE(8) 19.03.03; 19.03.25; 25.05.02; 26.11.01; 27.05.10; 29.01.15.

(210) **049708**
 (220) 2022.03.02
 (730) **SPĂTARU Alina, MD**
 Bd. Cuza-Vodă nr. 1, bloc 1, ap. 9,
 MD-2060, Chișinău, Republica Moldova

(540)



- (511) NCL(11-2022)
 35 - publicitate; administrarea, organizarea și managementul afacerilor; lucrări de birou;
 41 - educație; instruire; divertisment; activități sportive și culturale.
 (531) CFE(8) 26.01.18; 26.01.22; 26.01.24; 27.05.17; 27.05.24.

- (210) **049711**
 (220) 2022.02.22
 (730) **VLOȘCINSCHI Andrei, MD**
 Str. Vasile Alecsandri nr. 11, ap. 53,
 MD-2009, Chișinău, Republica Moldova
 (540)



- (526) Elementele mărcii asupra cărora solicitantul declară că renunță la invocarea oricărui drept exclusiv: "MD", cu excepția executării grafice deosebite.
 (591) Culori revendicate: albastru-închis, roșu, alb.
 (511) NCL(11-2022)
 35 - publicitate; administrarea, organizarea și managementul afacerilor; lucrări de birou;
 38 - servicii de telecomunicații;
 41 - educație; instruire; divertisment; activități sportive și culturale.
 (531) CFE(8) 26.01.18; 26.01.20; 27.01.06; 27.05.08; 29.01.13.

- (210) **049715**
 (220) 2022.03.02
 (730) **BasInvest-Prim S.R.L., MD**
 Bd. Mircea cel Bătrîn nr. 29/3, ap.(of.) 48,
 MD-2075, Chișinău, Republica Moldova
 (540)



- (511) NCL(11-2022)
 09 - aparate și instrumente științifice, pentru cercetare, de navigare, geodezice, fotografice, cinematografice, audiovizuale, optice, de cântărire, de măsurare, de semnalizare, de detectare, de testare, de verificare, de salvare și didactice; aparate și instrumente pentru conducerea, distribuția, transformarea, acumularea, reglarea sau comanda curentului electric; aparate și instrumente pentru înregistrarea, transmiterea, reproducerea sau procesarea sunetului, imaginilor sau datelor; suporturi media înregistrate și descărcabile, software de calculator, suporturi media digitale sau analogice de înregistrare și de stocare fără conținut; mecanisme pentru aparate cu preplată; case de marcat, dispozitive de calculat; calculatoare și dispozitive periferice de calculator; costume de scafandru, măști pentru scafandri, tampoane de urechi pentru scafandri, cleme nazale pentru scafandri și înotători, mănuși de scafandru, aparate de respirat sub apă pentru înot subacvatic; extinctoare;
 39 - transport; ambalarea și depozitarea mărfurilor; organizarea de călătorii;
 42 - servicii științifice și tehnologice, precum și servicii de cercetare și de creație, referitoare la acestea; servicii de analiză industrială, cercetare industrială și proiectare industrială; servicii de control al calității și de autentificare; crearea și dezvoltarea calculatoarelor și programelor de calculator.
 (531) CFE(8) 24.17.24; 27.05.17.

- (210) **049716**
 (220) 2022.03.02
 (730) **TIMURALEX S.R.L., MD**
 Str. Iuri Gagarin nr. 30,
 MD-4601, Edineț, Republica Moldova

(540)



(526) Elementele mărcii asupra cărora solicitantul declară că renunță la invocarea oricărui drept exclusiv: "ХИМЧИСТКА КОВРОВ", cu excepția executării grafice deosebite.

(511) NCL(11-2022)

35 - publicitate; administrarea, organizarea și managementul afacerilor; lucrări de birou;

37 - servicii de construcții; servicii de instalare și reparații; extracție minieră, foraje pentru extracția de petrol și de gaze.

(531) CFE(8) 01.01.09; 09.01.21; 15.03.05; 24.17.21; 26.01.13; 26.01.16; 26.01.22; 28.05.00.

(210) **049717**

(220) 2022.03.03

(730) **TUTUN-PREMIUM S.R.L., MD**

MD-5836, Verejeni, Telenești, Republica Moldova

(540)

821

(511) NCL(11-2022)

34 - tutun și înlocuitori de tutun; țigări și trabucuri; țigări electronice și vaporizatoare orale pentru fumători; articole pentru fumători; chibrituri;

35 - publicitate; administrarea, organizarea și managementul afacerilor; lucrări de birou.

(210) **049718**

(220) 2022.03.03

(730) **DOCTOR COROPCEANU S.R.L., MD**

Str. Armenească nr. 108,
MD-2001, Chișinău, Republica Moldova

(540)



(511) NCL(11-2022)

03 - cosmetice și produse de toaletă nemedicinale; produse nemedicinale pentru curățarea dinților; produse de parfumerie, uleiuri esențiale; preparate pentru albit și alte substanțe pentru spălat; preparate pentru curățare, lustruire, degresare și șlefuire;

05 - preparate farmaceutice, medicale și de uz veterinar; produse igienice pentru medicină; alimente și substanțe dietetice adaptate pentru uz medical sau veterinar, alimente pentru bebeluși; suplimente alimentare pentru oameni și animale; plasturi, materiale pentru pansamente; materiale pentru plombarea dinților și pentru mulaje dentare; dezinfectante; produse pentru distrugerea animalelor dăunătoare; fungicide, erbicide;

10 - aparate și instrumente chirurgicale, medicale, dentare și veterinare; membre artificiale, ochi și dinți; articole ortopedice; material de sutură; dispozitive terapeutice și de asistență, adaptate pentru persoanele cu handicap; aparate de masaj; aparate, dispozitive și articole pentru alăptarea bebelușilor; aparate, dispozitive și articole pentru activitatea sexuală;

- 28 - jocuri, jucării și articole pentru joacă; aparate pentru jocuri video; articole de gimnastică și sport; decorațiuni (ornamente) pentru pomul de Crăciun;
- 29 - carne, pește, păsări și vânat; extracte din carne; fructe și legume conservate, congelate, uscate și fierte; jeleurii, dulceturi, compoturi; ouă; lapte, brânzeturi, unt, iaurt și alte produse lactate; uleiuri și grăsimi comestibile;
- 30 - cafea, ceai, cacao și înlocuitori ai acestora; orez, paste făinoase și tăiței; tapioca și sago; făină și preparate din cereale; pâine, produse de patiserie și cofetărie; ciocolată; înghețată, șerburi și alte înghețate comestibile; zahăr, miere, sirop de melasă; drojdie, praf de copt; sare, condimente, mirodenii, plante aromatice conservate; oțet, sosuri și alte condimente; gheață (apă înghețată);
- 32 - bere; băuturi nealcoolice; ape minerale și carbogazoase; băuturi din fructe și sucuri de fructe; siropuri și alte preparate pentru fabricarea băuturilor nealcoolice;
- 40 - tratament de materiale; reciclarea gunoaielor și deșeurilor; filtrarea aerului și tratarea apei; servicii de imprimare; conservarea alimentelor și băuturilor;
- 41 - educație; instruire; divertisment; activități sportive și culturale;
- 44 - servicii medicale; servicii veterinare; servicii de igienă și de îngrijire a frumuseții pentru oameni sau animale; servicii de agricultură, acvacultură, horticultură și silvicultură.
- (531) CFE(8) 01.01.02; 01.01.09; 02.05.01; 26.01.13; 26.01.14; 26.01.22; 27.05.01.

(210) **049719**
 (220) 2022.03.03
 (730) **MY MEDIA MOTION GROUP S.R.L., MD**
 Str. Valea Crucii nr. 4/5,
 MD-2072, Chișinău, Republica Moldova
 (540)

DFM

(511) NCL(11-2022)
 38 - servicii de telecomunicații.

(210) **049720**
 (220) 2022.03.03
 (730) **MY MEDIA MOTION GROUP S.R.L., MD**
 Str. Valea Crucii nr. 4/5,
 MD-2072, Chișinău, Republica Moldova
 (540)

PRO FM

(511) NCL(11-2022)
 38 - servicii de telecomunicații.

(210) **049721**
 (220) 2022.03.03
 (730) **ALDIABAT Mohammad, MD**
 Str. Alba Iulia nr. 168, ap. 52,
 MD-2051, Chișinău, Republica Moldova
 (540)

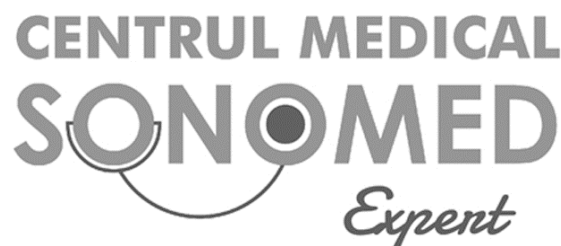

(511) NCL(11-2022)
 44 - servicii medicale; servicii veterinare; servicii de igienă și de îngrijire a frumuseții pentru oameni sau animale; servicii de agricultură, acvacultură, horticultură și silvicultură.
 (531) CFE(8) 19.13.22; 19.13.25; 27.03.15; 27.05.08.

(210) **049722**
 (220) 2022.03.07
 (730) **BELAR-GRUP S.R.L., societate comercială, MD**
 Str. Vasile Alecsandri nr. 54, bloc 1,
 MD-2012, Chișinău, Republica Moldova
 (540)

ETREBELLE

(511) NCL(11-2022)

03 - cosmetice și produse de toaletă nemedicinale; produse nemedicinale pentru curățarea dinților; produse de parfumerie, uleiuri esențiale; preparate pentru albit și alte substanțe pentru spălat; preparate pentru curățare, lustruire, degresare și șlefuire;

05 - preparate farmaceutice, medicale și de uz veterinar; produse igienice pentru medicină; alimente și substanțe dietetice adaptate pentru uz medical sau veterinar, alimente pentru bebeluși; suplimente alimentare pentru oameni și animale; plasturi, materiale pentru pansamente; materiale pentru plombarea dinților și pentru mulaje dentare; dezinfectante; produse pentru distrugerea animalelor dăunătoare; fungicide, erbicide;

10 - aparate și instrumente chirurgicale, medicale, dentare și veterinare; membre artificiale, ochi și dinți; articole ortopedice; material de sutură; dispozitive terapeutice și de asistență, adaptate pentru persoanele cu handicap; aparate de masaj; aparate, dispozitive și articole pentru alăptarea bebelușilor; aparate, dispozitive și articole pentru activitatea sexuală.

(210) **049725**

(220) 2022.03.02

(730) **BOIAR GRUP S.R.L., MD**

Str. Sfânta Treime nr. 13, of. 15, MD-2093,
Grătiești, Chișinău, Republica Moldova

(540)



(511) NCL(11-2022)

30 - cafea, ceai, cacao și înlocuitori ai acestora; orez, paste făinoase și tăiței; tapioca și sago; făină și preparate din cereale; pâine, produse de patiserie și cofetărie; ciocolată; înghețată, șerburi și alte înghețate comestibile; zahăr, miere, sirop de melasă; drojdie, praf de copt; sare, condimente, mirodenii, plante aromatice conservate; oțet, sosuri și alte condimente; gheață (apă înghețată).

(531) CFE(8) 02.09.01; 26.01.04; 26.01.06; 28.05.00.

(210) **049726**

(220) 2022.03.03

(730) **MORARI Constantin, MD**

MD-3541, Peresecina, Orhei, Republica
Moldova

(540)

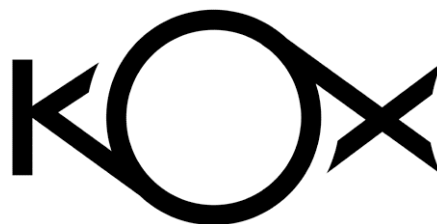

(511) NCL(11-2022)

25 - îmbrăcăminte, încălțăminte, articole care servesc la acoperirea capului;

35 - publicitate; administrarea, organizarea și managementul afacerilor; lucrări de birou.

(531) CFE(8) 01.01.02; 01.01.25; 27.01.06; 27.05.08.

(210) **049727**

(220) 2022.03.03

(730) **ACCOR, FR**

82 rue Henri Farman, 92130 Issy-les-
Moulineaux, Franța

(540)

MERCURE

(511) NCL(11-2022)

43 - hoteluri; moteluri; servicii hoteliere, de restaurant (asigurarea de hrană și băuturi); restaurante cu autoservire, ceainării și servicii ale

barurilor (cu excepția cluburi); servicii de cazare temporară; case de vacanță; rezervări de camere pentru călători; servicii de agenție de voiaj pentru rezervarea de cazare temporară; rezervare de cazare la hotel; servicii de alimentație publică; rezervări de hoteluri; servicii de rezervări la restaurant; rezervări pentru restaurante și mese; servicii de consiliere și consultanță (nelegate de afaceri) în domeniul hoteluri și restaurante; închirierea sălilor de conferințe și reuniuni; furnizarea spațiilor special amenajate pentru expoziții, conferințe și reuniuni; furnizarea informațiilor on-line despre rezervări la hoteluri și restaurante.

(210) **049732**
 (220) 2022.03.04
 (730) **SOLOVIOV Evghenii, MD**
 Str. Timișoara nr. 19,
 MD-6801, Ialoveni, Republica Moldova
 (540)

Tik Tok

(511) NCL(11-2022)
 33 - băuturi alcoolice, cu excepția berii; preparate alcoolice pentru fabricarea băuturilor.
 (531) CFE(8) 27.05.01.

(210) **049734**
 (220) 2022.03.10
 (730) **ALMIGOR S.R.L., MD**
 Str. piața Dimitrie Cantemir nr. 1,
 MD-2001, Chișinău, Republica Moldova
 (540)

VESTA

(511) NCL(11-2022)
 07 - mașini, mașini-unelte, unelte acționate electric; motoare, cu excepția celor pentru vehiculele terestre; componente de cuplare și transmisie a mașinilor, cu excepția celor pentru vehiculele terestre; unelte agricole, altele

decât unelte de mână acționate manual; incubatoare pentru ouă; mașini automate de vânzare;

11 - aparate și instalații de iluminat, de încălzire, de răcire, de producere a vaporilor, de coacere, de uscare, de ventilare, de distribuire a apei și instalații sanitare.

(210) **049735**
 (220) 2022.03.10
 (730) **ALMIGOR S.R.L., MD**
 Str. piața Dimitrie Cantemir nr. 1,
 MD-2001, Chișinău, Republica Moldova
 (540)

VEGAS

(511) NCL(11-2022)
 07 - mașini, mașini-unelte, unelte acționate electric; motoare, cu excepția celor pentru vehiculele terestre; componente de cuplare și transmisie a mașinilor, cu excepția celor pentru vehiculele terestre; unelte agricole, altele decât unelte de mână acționate manual; incubatoare pentru ouă; mașini automate de vânzare;
 09 - aparate și instrumente științifice, pentru cercetare, de navigare, geodezice, fotografice, cinematografice, audiovizuale, optice, de cântărire, de măsurare, de semnalizare, de detectare, de testare, de verificare, de salvare și didactice; aparate și instrumente pentru conducerea, distribuția, transformarea, acumularea, reglarea sau comanda curentului electric; aparate și instrumente pentru înregistrarea, transmiterea, reproducerea sau procesarea sunetului, imaginilor sau datelor; suporturi media înregistrate și descărcabile, software de calculator, suporturi media digitale sau analogice de înregistrare și de stocare fără conținut; mecanisme pentru aparate cu preplată; case de marcat, dispozitive de calculat; calculatoare și dispozitive periferice de calculator; costume de scafandru, măști pentru scafandri, tampoane de urechi pentru scafandri, cleme nazale pentru scafandri și înotători, mănuși de scafandru, aparate de respirat sub apă pentru înot subacvatic; extinctoare;

11 - aparate și instalații de iluminat, de încălzire, de răcire, de producere a vaporilor, de coacere, de uscare, de ventilare, de distribuire a apei și instalații sanitare.

(540)

DYSON

(210) **049736**

(220) 2022.03.10

(730) **ALMIGOR S.R.L., MD**

Str. piața Dimitrie Cantemir nr. 1,
MD-2001, Chișinău, Republica Moldova

(540)

SATURN

(511) NCL(11-2022)

09 - aparate și instrumente științifice, pentru cercetare, de navigare, geodezice, fotografice, cinematografice, audiovizuale, optice, de cântărire, de măsurare, de semnalizare, de detectare, de testare, de verificare, de salvare și didactice; aparate și instrumente pentru conducerea, distribuirea, transformarea, acumularea, reglarea sau comanda curentului electric; aparate și instrumente pentru înregistrarea, transmiterea, reproducerea sau procesarea sunetului, imaginilor sau datelor; suporturi media înregistrate și descărcabile, software de calculator, suporturi media digitale sau analogice de înregistrare și de stocare fără conținut; mecanisme pentru aparate cu preplată; case de marcat, dispozitive de calculat; calculatoare și dispozitive periferice de calculator; costume de scafandru, măști pentru scafandri, tampoane de urechi pentru scafandri, cleme nazale pentru scafandri și înotători, mănuși de scafandru, aparate de respirat sub apă pentru înot subacvatic; extincitoare;

11 - aparate și instalații de iluminat, de încălzire, de răcire, de producere a vaporilor, de coacere, de uscare, de ventilare, de distribuire a apei și instalații sanitare.

(210) **049737**

(220) 2022.03.10

(730) **ALMIGOR S.R.L., MD**

Str. piața Dimitrie Cantemir nr. 1,
MD-2001, Chișinău, Republica Moldova

(511) NCL(11-2022)

07 - mașini, mașini-unelte, unelte acționate electrice; motoare, cu excepția celor pentru vehiculele terestre; componente de cuplare și transmisie a mașinilor, cu excepția celor pentru vehiculele terestre; unelte agricole, altele decât unelte de mână acționate manual; incubatoare pentru ouă; mașini automate de vânzare;

35 - publicitate; administrarea, organizarea și managementul afacerilor; lucrări de birou.

(210) **049738**

(220) 2022.03.10

(730) **ALMIGOR S.R.L., MD**

Str. piața Dimitrie Cantemir nr. 1,
MD-2001, Chișinău, Republica Moldova

(540)

HEINNER

(511) NCL(11-2022)

07 - mașini, mașini-unelte, unelte acționate electrice; motoare, cu excepția celor pentru vehiculele terestre; componente de cuplare și transmisie a mașinilor, cu excepția celor pentru vehiculele terestre; unelte agricole, altele decât unelte de mână acționate manual; incubatoare pentru ouă; mașini automate de vânzare;

09 - aparate și instrumente științifice, pentru cercetare, de navigare, geodezice, fotografice, cinematografice, audiovizuale, optice, de cântărire, de măsurare, de semnalizare, de detectare, de testare, de verificare, de salvare și didactice; aparate și instrumente pentru conducerea, distribuirea, transformarea, acumularea, reglarea sau comanda curentului electric; aparate și instrumente pentru înregistrarea, transmiterea, reproducerea sau procesarea sunetului, imaginilor sau datelor; suporturi media înregistrate și descărcabile, software de calculator, suporturi

media digitale sau analogice de înregistrare și de stocare fără conținut; mecanisme pentru aparate cu preplată; case de marcat, dispozitive de calculat; calculatoare și dispozitive periferice de calculator; costume de scafandru, măști pentru scafandri, tampoane de urechi pentru scafandri, cleme nazale pentru scafandri și înotători, mănuși de scafandru, aparate de respirat sub apă pentru înot subacvatic; extintoare;

- 11 - aparate și instalații de iluminat, de încălzire, de răcire, de producere a vaporilor, de coacere, de uscare, de ventilare, de distribuire a apei și instalații sanitare.

(210) **049739**
 (220) 2022.03.10
 (730) **ALMIGOR S.R.L., MD**
 Str. piața Dimitrie Cantemir nr. 1,
 MD-2001, Chișinău, Republica Moldova
 (540)

POLARIS

(511) NCL(11-2022)
 09 - aparate și instrumente științifice, pentru cercetare, de navigare, geodezice, fotografice, cinematografice, audiovizuale, optice, de cântărire, de măsurare, de semnalizare, de detectare, de testare, de verificare, de salvare și didactice; aparate și instrumente pentru conducerea, distribuirea, transformarea, acumularea, reglarea sau comanda curentului electric; aparate și instrumente pentru înregistrarea, transmiterea, reproducerea sau procesarea sunetului, imaginilor sau datelor; suporturi media înregistrate și descărcabile, software de calculator, suporturi media digitale sau analogice de înregistrare și de stocare fără conținut; mecanisme pentru aparate cu preplată; case de marcat, dispozitive de calculat; calculatoare și dispozitive periferice de calculator; costume de scafandru, măști pentru scafandri, tampoane de urechi pentru scafandri, cleme nazale pentru scafandri și înotători, mănuși de scafandru, aparate de respirat sub apă pentru înot subacvatic; extintoare;

- 11 - aparate și instalații de iluminat, de încălzire, de răcire, de producere a vaporilor, de coac-

cere, de uscare, de ventilare, de distribuire a apei și instalații sanitare.

(210) **049740**
 (220) 2022.03.10
 (730) **ALMIGOR S.R.L., MD**
 Str. piața Dimitrie Cantemir nr. 1,
 MD-2001, Chișinău, Republica Moldova
 (540)

ZANETTI

(511) NCL(11-2022)
 07 - mașini, mașini-unelte, unelte acționate electrice; motoare, cu excepția celor pentru vehiculele terestre; componente de cuplare și transmisie a mașinilor, cu excepția celor pentru vehiculele terestre; unelte agricole, altele decât unelte de mână acționate manual; incubatoare pentru ouă; mașini automate de vânzare;
 11 - aparate și instalații de iluminat, de încălzire, de răcire, de producere a vaporilor, de coacere, de uscare, de ventilare, de distribuire a apei și instalații sanitare.

(210) **049741**
 (220) 2022.03.10
 (730) **ALMIGOR S.R.L., MD**
 Str. piața Dimitrie Cantemir nr. 1,
 MD-2001, Chișinău, Republica Moldova
 (540)

BLAUPUNKT

(511) NCL(11-2022)
 09 - aparate și instrumente științifice, pentru cercetare, de navigare, geodezice, fotografice, cinematografice, audiovizuale, optice, de cântărire, de măsurare, de semnalizare, de detectare, de testare, de verificare, de salvare și didactice; aparate și instrumente pentru conducerea, distribuirea, transformarea, acumularea, reglarea sau comanda curentului electric; aparate și instrumente pentru înregistrarea, transmiterea, reproducerea

sau procesarea sunetului, imaginilor sau datelor; suporturi media înregistrate și descărcabile, software de calculator, suporturi media digitale sau analogice de înregistrare și de stocare fără conținut; mecanisme pentru aparate cu preplată; case de marcat, dispozitive de calculat; calculatoare și dispozitive periferice de calculator; costume de scafandru, măști pentru scafandri, tampoane de urechi pentru scafandri, cleme nazale pentru scafandri și înotători, mănuși de scafandru, aparate de respirat sub apă pentru înot subacvatic; extincitoare.

(210) **049742**
 (220) 2022.03.10
 (730) **ALMIGOR S.R.L., MD**
 Str. piața Dimitrie Cantemir nr. 1,
 MD-2001, Chișinău, Republica Moldova
 (540)

KIVI

(511) NCL(11-2022)
 09 - aparate și instrumente științifice, pentru cercetare, de navigare, geodezice, fotografice, cinematografice, audiovizuale, optice, de cântărire, de măsurare, de semnalizare, de detectare, de testare, de verificare, de salvare și didactice; aparate și instrumente pentru conducerea, distribuția, transformarea, acumularea, reglarea sau comanda curentului electric; aparate și instrumente pentru înregistrarea, transmiterea, reproducerea sau procesarea sunetului, imaginilor sau datelor; suporturi media înregistrate și descărcabile, software de calculator, suporturi media digitale sau analogice de înregistrare și de stocare fără conținut; mecanisme pentru aparate cu preplată; case de marcat, dispozitive de calculat; calculatoare și dispozitive periferice de calculator; costume de scafandru, măști pentru scafandri, tampoane de urechi pentru scafandri, cleme nazale pentru scafandri și înotători, mănuși de scafandru, aparate de respirat sub apă pentru înot subacvatic; extincitoare;

35 - publicitate; administrarea, organizarea și managementul afacerilor; lucrări de birou.

(210) **049743**
 (220) 2022.03.10
 (730) **ALMIGOR S.R.L., MD**
 Str. piața Dimitrie Cantemir nr. 1,
 MD-2001, Chișinău, Republica Moldova
 (540)

RAZER

(511) NCL(11-2022)
 07 - mașini, mașini-unelte, unelte acționate electrice; motoare, cu excepția celor pentru vehiculele terestre; componente de cuplare și transmisie a mașinilor, cu excepția celor pentru vehiculele terestre; unelte agricole, altele decât unelte de mână acționate manual; incubatoare pentru ouă; mașini automate de vânzare;

09 - aparate și instrumente științifice, pentru cercetare, de navigare, geodezice, fotografice, cinematografice, audiovizuale, optice, de cântărire, de măsurare, de semnalizare, de detectare, de testare, de verificare, de salvare și didactice; aparate și instrumente pentru conducerea, distribuția, transformarea, acumularea, reglarea sau comanda curentului electric; aparate și instrumente pentru înregistrarea, transmiterea, reproducerea sau procesarea sunetului, imaginilor sau datelor; suporturi media înregistrate și descărcabile, software de calculator, suporturi media digitale sau analogice de înregistrare și de stocare fără conținut; mecanisme pentru aparate cu preplată; case de marcat, dispozitive de calculat; calculatoare și dispozitive periferice de calculator; costume de scafandru, măști pentru scafandri, tampoane de urechi pentru scafandri, cleme nazale pentru scafandri și înotători, mănuși de scafandru, aparate de respirat sub apă pentru înot subacvatic; extincitoare;

11 - aparate și instalații de iluminat, de încălzire, de răcire, de producere a vaporilor, de coacere, de uscare, de ventilare, de distribuire a apei și instalații sanitare.

(210) **049744**
 (220) 2022.03.10
 (730) **ALMIGOR S.R.L., MD**
 Str. piața Dimitrie Cantemir nr. 1,
 MD-2001, Chișinău, Republica Moldova

(540)

JBL

(511) NCL(11-2022)

09 - aparate și instrumente științifice, pentru cercetare, de navigare, geodezice, fotografice, cinematografice, audiovizuale, optice, de cântărire, de măsurare, de semnalizare, de detectare, de testare, de verificare, de salvare și didactice; aparate și instrumente pentru conducerea, distribuirea, transformarea, acumularea, reglarea sau comanda curentului electric; aparate și instrumente pentru înregistrarea, transmiterea, reproducerea sau procesarea sunetului, imaginilor sau datelor; suporturi media înregistrate și descărcabile, software de calculator, suporturi media digitale sau analogice de înregistrare și de stocare fără conținut; mecanisme pentru aparate cu preplată; case de marcat, dispozitive de calculat; calculatoare și dispozitive periferice de calculator; costume de scafandru, măști pentru scafandri, tampoane de urechi pentru scafandri, cleme nazale pentru scafandri și înotători, mănuși de scafandru, aparate de respirat sub apă pentru înot subacvatic; extinctoare.

(210) **049745**

(220) 2022.03.10

(730) **ALMIGOR S.R.L., MD**

Str. piața Dimitrie Cantemir nr. 1,
MD-2001, Chișinău, Republica Moldova

(540)

EDIFIER

(511) NCL(11-2022)

09 - aparate și instrumente științifice, pentru cercetare, de navigare, geodezice, fotografice, cinematografice, audiovizuale, optice, de cântărire, de măsurare, de semnalizare, de detectare, de testare, de verificare, de salvare și didactice; aparate și instrumente pentru conducerea, distribuirea, transformarea, acumularea, reglarea sau comanda curentului electric; aparate și instrumente pentru înregistrarea,

transmiterea, reproducerea sau procesarea sunetului, imaginilor sau datelor; suporturi media înregistrate și descărcabile, software de calculator, suporturi media digitale sau analogice de înregistrare și de stocare fără conținut; mecanisme pentru aparate cu preplată; case de marcat, dispozitive de calculat; calculatoare și dispozitive periferice de calculator; costume de scafandru, măști pentru scafandri, tampoane de urechi pentru scafandri, cleme nazale pentru scafandri și înotători, mănuși de scafandru, aparate de respirat sub apă pentru înot subacvatic; extinctoare.

(210) **049746**

(220) 2022.03.10

(730) **ALMIGOR S.R.L., MD**

Str. piața Dimitrie Cantemir nr. 1,
MD-2001, Chișinău, Republica Moldova

(540)

SVEN

(511) NCL(11-2022)

09 - aparate și instrumente științifice, pentru cercetare, de navigare, geodezice, fotografice, cinematografice, audiovizuale, optice, de cântărire, de măsurare, de semnalizare, de detectare, de testare, de verificare, de salvare și didactice; aparate și instrumente pentru conducerea, distribuirea, transformarea, acumularea, reglarea sau comanda curentului electric; aparate și instrumente pentru înregistrarea, transmiterea, reproducerea sau procesarea sunetului, imaginilor sau datelor; suporturi media înregistrate și descărcabile, software de calculator, suporturi media digitale sau analogice de înregistrare și de stocare fără conținut; mecanisme pentru aparate cu preplată; case de marcat, dispozitive de calculat; calculatoare și dispozitive periferice de calculator; costume de scafandru, măști pentru scafandri, tampoane de urechi pentru scafandri, cleme nazale pentru scafandri și înotători, mănuși de scafandru, aparate de respirat sub apă pentru înot subacvatic; extinctoare;

11 - aparate și instalații de iluminat, de încălzire, de răcire, de producere a vaporilor, de coacere, de uscarea, de ventilare, de distribuire a apei și instalații sanitare.

(210) **049747**
 (220) 2022.03.10
 (730) **ALMIGOR S.R.L., MD**
 Str. piața Dimitrie Cantemir nr. 1,
 MD-2001, Chișinău, Republica Moldova
 (540)

ERGOLUX

(511) NCL(11-2022)
 11 - aparate și instalații de iluminat, de încălzire, de răcire, de producere a vaporilor, de coacere, de uscare, de ventilare, de distribuire a apei și instalații sanitare.

(210) **049748**
 (220) 2022.03.10
 (730) **ALMIGOR S.R.L., MD**
 Str. piața Dimitrie Cantemir nr. 1,
 MD-2001, Chișinău, Republica Moldova
 (540)

DEFENDER

(511) NCL(11-2022)
 09 - aparate și instrumente științifice, pentru cercetare, de navigare, geodezice, fotografice, cinematografice, audiovizuale, optice, de cântărire, de măsurare, de semnalizare, de detectare, de testare, de verificare, de salvare și didactice; aparate și instrumente pentru conducerea, distribuirea, transformarea, acumularea, reglarea sau comanda curentului electric; aparate și instrumente pentru înregistrarea, transmiterea, reproducerea sau procesarea sunetului, imaginilor sau datelor; suporturi media înregistrate și descărcabile, software de calculator, suporturi media digitale sau analogice de înregistrare și de stocare fără conținut; mecanisme pentru aparate cu preplată; case de marcat, dispozitive de calculat; calculatoare și dispozitive periferice de calculator; costume de scafandru, măști pentru scafandri, tampoane de urechi pentru scafandri, cleme nazale pentru scafandri și înotători, mănuși de scafandru, aparate de respirat sub apă pentru înot subacvatic; extinctoare;

11 - aparate și instalații de iluminat, de încălzire, de răcire, de producere a vaporilor, de coacere, de uscare, de ventilare, de distribuire a apei și instalații sanitare.

(210) **049753**
 (220) 2022.03.09
 (730) **REAL-PRODUS S.R.L., societate comercială, MD**
 Str. Lenin nr. 197, MD-6116,
 Tomai, UTA Găgăuzia, Republica Moldova
 (540)

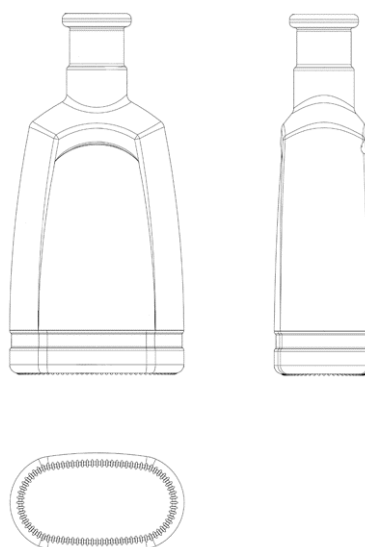

(554) Marcă tridimensională.
 (511) NCL(11-2022)
 33 - băuturi alcoolice, cu excepția berii; preparate alcoolice pentru fabricarea băuturilor.
 (531) CFE(8) 19.07.01; 19.07.10; 19.07.20.

(210) **049754**
 (220) 2022.03.09
 (730) **REAL-PRODUS S.R.L., societate comercială, MD**
 Str. Lenin nr. 197, MD-6116,
 Tomai, UTA Găgăuzia, Republica Moldova

(540)

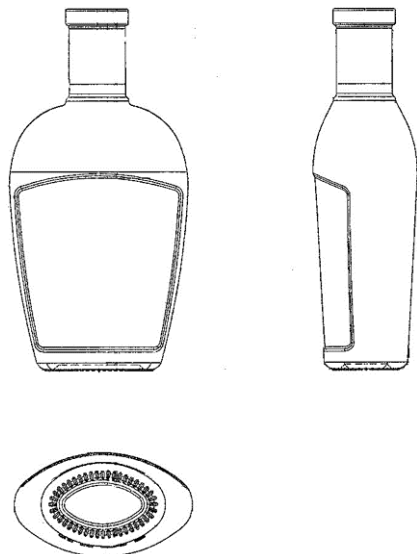

(554) Marcă tridimensională.

(511) NCL(11-2022)

33 - băuturi alcoolice, cu excepția berii; preparate alcoolice pentru fabricarea băuturilor.

(531) CFE(8) 19.07.01; 19.07.10; 19.07.17.

(210) 049755

(220) 2022.03.09

(730) EFES VITANTA MOLDOVA BREWERY S.A., întreprindere mixtă, MD

Str. Uzinelor nr. 167,

MD-2023, Chișinău, Republica Moldova

(540)

IZZI

(511) NCL(11-2022)

32 - bere; băuturi nealcoolice; ape minerale și carbogazoase; băuturi din fructe și sucuri de fructe; siropuri și alte preparate pentru fabricarea băuturilor nealcoolice.

(210) 049756

(220) 2022.03.09

(730) EFES VITANTA MOLDOVA BREWERY S.A., întreprindere mixtă, MD

Str. Uzinelor nr. 167,

MD-2023, Chișinău, Republica Moldova

(540)

Fizy

(511) NCL(11-2022)

32 - bere; băuturi nealcoolice; ape minerale și carbogazoase; băuturi din fructe și sucuri de fructe; siropuri și alte preparate pentru fabricarea băuturilor nealcoolice.

(210) 049764

(220) 2022.03.15

(730) NICOLAESCU Ana, MD

Str. Alba Iulia nr. 188/1, ap. 4,

MD-2071, Chișinău, Republica Moldova

(540)

(591) Culori revendicate: albastru, portocaliu.

(511) NCL(11-2022)

35 - publicitate; administrarea, organizarea și managementul afacerilor; lucrări de birou.

(531) CFE(8) 27.05.09; 27.05.17; 29.01.12.

(210) **049765**
(220) 2022.03.09
(730) **DISTILERIA BULBOACA S.R.L., MD**
Str. Dacia nr. 1, MD-6512,
Bulboaca, Anenii Noi, Republica Moldova
(540)

Licoare Domnească

(511) NCL(11-2022)
33 - băuturi alcoolice, cu excepția berii; preparate
alcoolice pentru fabricarea băuturilor.

(511) NCL(11-2022)
33 - băuturi alcoolice, cu excepția berii; preparate
alcoolice pentru fabricarea băuturilor.

(210) **049767**
(220) 2022.03.11
(730) **DISTILERIA BULBOACA S.R.L., MD**
Str. Dacia nr. 1, MD-6512,
Bulboaca, Anenii Noi, Republica Moldova
(540)

CUZA

(210) **049766**
(220) 2022.03.11
(730) **CASTEL MIMI S.R.L., MD**
Str. Dacia nr. 1, MD-6512,
Bulboaca, Anenii Noi, Republica Moldova
(540)

(511) NCL(11-2022)
33 - băuturi alcoolice, cu excepția berii; preparate
alcoolice pentru fabricarea băuturilor.

Toți în Unu Alexandru Ioan

Mărci înregistrate în baza cererilor acceptate parțial

(111) **36216**
 (151) 2022.02.01
 (181) 2030.08.21
 (210) 046615
 (220) 2020.08.21
 (730) **BOLEA Nicolae, MD**
 Bd. Moscova nr. 12, bloc 2, ap. 102,
 MD-2068, Chișinău, Republica Moldova
 (540)



(526) Elementele mărcii asupra cărora nu se extinde dreptul exclusiv: "FABRICAT ÎN MOLDOVA", cu excepția executării grafice deosebite.
 (511) NCL(11-2020)
 32 - bere; băuturi nealcoolice; ape minerale și gazoase; băuturi din fructe și sucuri de fructe; siropuri și alte preparate nealcoolice pentru fabricarea băuturilor;
 35 - publicitate; gestiunea afacerilor comerciale; administrare comercială; lucrări de birou;
 43 - servicii de alimentație publică; servicii de cazare temporară.
 (531) CFE(8) 01.01.02; 01.01.09; 03.01.01; 03.01.16; 05.03.07; 05.13.03; 05.13.04; 26.01.05; 26.01.13; 26.01.15; 26.01.18; 27.01.12; 27.05.17.

(111) **36218**
 (151) 2022.02.03
 (181) 2030.08.26
 (210) 046670
 (220) 2020.08.26
 (730) **SOLOVIOVA Irina, MD**
 Str. Jubiliară nr. 1, MD-2019,
 Codru, Chișinău, Republica Moldova
 (540)



(526) Elementele mărcii asupra cărora nu se extinde dreptul exclusiv: "ALB", cu excepția executării grafice deosebite.
 (591) Culori revendicate: portocaliu de diferite nuanțe, verde de diferite nuanțe, galben, alb, negru.
 (511) NCL(11-2020)
 03 - cosmetice și produse de toaletă nemedicinale; produse nemedicinale pentru îngrijirea dinților; articole de parfumerie, uleiuri esențiale; preparate pentru albit și alte substanțe pentru spălat; preparate pentru curățare, lustruire, degresare și șlefuire;
 16 - hârtie și carton; produse de imprimare; articole pentru legătorie; fotografii; articole de papetărie și de birou, cu excepția mobilei; adezivi pentru papetărie sau menaj; materiale pentru pictură și pentru artiști; pensule; materiale didactice și de instruire; folii, pelicule și pungi din plastic pentru ambalare și împachetare; caractere și clișee tipografice.
 (531) CFE(8) 03.13.01; 25.03.01; 26.01.15; 26.01.18; 27.05.07; 29.01.15.

(111) **36228**
 (151) 2022.01.26
 (181) 2030.05.18
 (210) 046001
 (220) 2020.05.18
 (730) **BIOTECHORGANIC S.R.L., MD**
 Str. Sadovaia nr. 36, MD-3819,
 Congaz, UTA Găgăuzia, Republica Moldova
 (540)



(526) Elementele mărcii asupra cărora nu se extinde dreptul exclusiv: "BioTech", cu excepția executării grafice deosebite.

(511) NCL(11-2020)

01 - produse chimice pentru utilizare în fotografie; rășini artificiale în stare brută, materiale plastice în stare brută; compoziții extincatoare și de prevenire a incendiilor; preparate pentru călirea și sudura metalelor; materiale pentru tăbăcirea pieilor de animale; adezivi pentru utilizare în industrie; chituri și alte paste de umplutură;

31 - produse agricole, de acvacultură, horticole și forestiere brute și neprelucrate; cereale și semințe crude și neprelucrate; fructe și legume proaspete, ierburi proaspete; plante și flori naturale; bulbi, răsaduri și semințe pentru plantare; animale vii; hrană și băuturi pentru animale; malț;

35 - lucrări de birou.

(531) CFE(8) 05.01.05; 05.01.11; 05.01.16; 26.01.15; 27.05.08.

(111) **36229**
 (151) 2022.02.08
 (181) 2030.09.13
 (210) 046765
 (220) 2020.09.13
 (730) **SECRIERU Radu, MD**
 Str. Vasile Alecsandri nr. 147, ap. 29,
 MD-2005, Chișinău, Republica Moldova
 (540)



(526) Elementele mărcii asupra cărora nu se extinde dreptul exclusiv: "LEX", "LAW FIRM", cu excepția executării grafice deosebite.

(591) Culori revendicate: gri, violet, negru.

(511) NCL(11-2020)

36 - asigurări; afaceri financiare; afaceri monetare; afaceri imobiliare;

45 - servicii juridice; servicii de securitate pentru protecția fizică a bunurilor materiale și a persoanelor; servicii personale și sociale oferite de către terți destinate să satisfacă nevoile indivizilor.

(531) CFE(8) 26.03.23; 26.11.07; 27.01.25; 27.05.17; 29.01.13.

(111) **36233**
 (151) 2022.02.10
 (181) 2031.02.25
 (210) 047591
 (220) 2021.02.25
 (730) **MODEM S.R.L., MD**
 Str. Petru Zadnipro nr. 6, ap. 103,
 MD-2012, Chișinău, Republica Moldova
 (540)



- (526) Elementele mărcii asupra cărora nu se extinde dreptul exclusiv: "creative", cu excepția executării grafice deosebite.
- (591) Culori revendicate: roșu, alb.
- (511) NCL(11-2021)
- 01 - produse chimice pentru utilizare în industrie, științe, fotografie, agricultură, horticultură și silvicultură; rășini artificiale în stare brută, materiale plastice în stare brută; compoziții extincatoare și de prevenire a incendiilor; preparate pentru călirea și sudura metalelor; materiale pentru tăbăcirea pieilor de animale; adezivi pentru utilizare în industrie; chituri și alte paste de umplutură; compost, îngrășămintă, fertilizanți; preparate biologice pentru utilizare în industrie și științe;
- 02 - vopsele, firnisuri, lacuri; substanțe de protecție contra ruginii și contra deteriorării lemnului; materiale colorante; coloranți; cerneluri pentru imprimare, marcare și gravare; rășini naturale în stare brută; metale sub formă de folie și pulbere utilizate în pictură, decorare, imprimare și artă;
- 04 - uleiuri și grăsimi industriale; ceară; lubrifianți; produse pentru absorbția, umezirea și compactarea pulberilor; combustibili și substanțe pentru iluminat; lumânări și fitiluri pentru iluminat;
- 17 - cauciuc, gutapercă, gumă, azbest, mică și înlocuitori ai acestora neprelucrate și semi-prelucrate; materiale plastice și rășini extrudate destinate utilizării în producție; materiale de călăfătuire, etanșare și izolare; conducte, tuburi și furtunuri flexibile nemetalice;
- 35 - publicitate; managementul, organizarea și administrarea afacerilor comerciale; lucrări de birou;
- 37 - servicii de construcții; servicii de instalare și reparații; extracții miniere, forare de petrol și gaze.
- (531) CFE(8) 26.04.18; 27.05.24; 29.01.12.

- (111) **36247**
 (151) 2022.02.17
 (181) 2031.01.20
 (210) 047377
 (220) 2021.01.20

(730) **Philip Morris Brands Sàrl, CH**
 Quai Jeanrenaud 3, 2000 Neuchâtel, Elveția

(540)

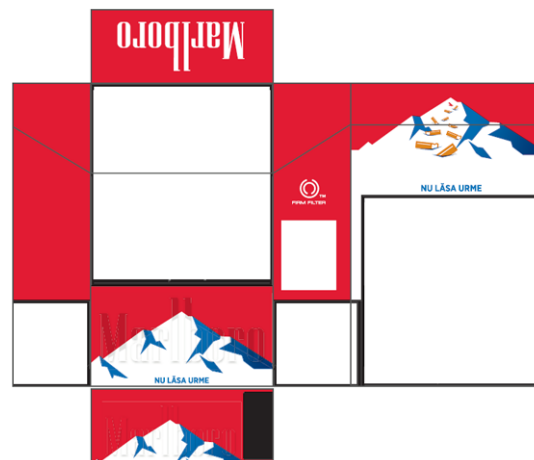

- (526) Elementele mărcii asupra cărora nu se extinde dreptul exclusiv: "NU LĂSA URME", "FIRM FILTER", "™", cu excepția executării grafice deosebite.
- (591) Culori revendicate: roșu, negru, gri, alb, albastru-deschis, albastru-închis, oranj.
- (511) NCL(11-2021)
- 34 - tutun brut sau prelucrat; produse de tutun; țigări de foi, țigarete, cigarillos, tutun pentru rularea propriilor țigarete, tutun de pipă, tutun de mestecat, tutun de prizat, kretek; snus; înlocuitori de tutun (cu excepția celor pentru uz medical); țigarete electronice; produse din tutun pentru a fi încălzite; dispozitive electronice și părți ale acestora pentru încălzirea țigaretelor sau a tutunului în scopul eliberării aerosolilor ce conțin nicotină pentru inhalare; soluții de nicotină lichidă pentru utilizare în țigarete electronice; articole pentru fumători, foite pentru țigarete, tuburi pentru țigarete, filtre pentru țigarete, recipiente de tutun, tabachere pentru țigarete, scrumiere, pipe, dispozitive de buzunar pentru rularea țigaretelor, brichete, chibrituri.
- (531) CFE(8) 06.01.01; 06.01.02; 10.01.01; 10.01.05; 10.01.10; 10.01.25; 14.01.01; 26.01.04; 27.05.09; 29.01.15.

(111) **36248**
 (151) 2022.02.17
 (181) 2031.01.20
 (210) 047379
 (220) 2021.01.20
 (730) **Philip Morris Brands Sàrl, CH**
 Quai Jeanrenaud 3, 2000 Neuchâtel, Elveția

(540)



(526) Elementele mărcii asupra cărora nu se extinde dreptul exclusiv: "NU LĂSA URME", "FIRM FILTER", "™", "gold", cu excepția executării grafice deosebite.

(591) Culori revendicate: auriu, alb, gri, negru, albastru-deschis, albastru-închis, oranj, maro-închis, maro-deschis, bej-închis, bej-deschis.

(511) NCL(11-2021)

34 - tutun brut sau prelucrat; produse de tutun; țigări de foi, țigarete, cigarillos, tutun pentru rularea propriilor țigarete, tutun de pipă, tutun de mestecat, tutun de prizat, kretek; snus; înlocuitori de tutun (cu excepția celor pentru uz medical); țigarete electronice; produse din tutun pentru a fi încălzite; dispozitive electronice și părți ale acestora pentru încălzirea țigaretelor sau a tutunului în scopul eliberării aerosolilor ce conțin nicotină pentru inhalare; soluții de nicotină lichidă pentru utilizare în țigarete electronice; articole pentru fumători, foite pentru țigarete, tuburi pentru țigarete, filtre pentru țigarete, recipiente de tutun, tabachere pentru țigarete, scrumiere, pipe, dispozitive de buzunar pentru rularea țigaretelor, brichete, chibrituri.

(531) CFE(8) 06.01.01; 06.01.02; 10.01.01; 10.01.05; 10.01.10; 10.01.25; 14.01.01; 19.03.03; 19.03.24; 26.01.04; 27.05.09; 29.01.15.

(111) 36249

(151) 2022.02.04

(181) 2030.10.17

(210) 046942

(220) 2020.10.17

(730) SERGHEEV Dmitrii, MD

Str. Vlaicu Pîrcălab nr. 38, bloc 1, ap. 14,
MD-2012, Chișinău, Republica Moldova

(540)



(526) Elementele mărcii asupra cărora nu se extinde dreptul exclusiv: "OPTIC", "CLUB", cu excepția executării grafice deosebite.

(511) NCL(11-2020)

09 - aparate și instrumente științifice, de cercetare, de navigare, geodezice, fotografice, cinematografice, audiovizuale, optice, de cântărire, de măsurare, de semnalizare, de detectare, de testare, de inspectare, de salvare și didactice; aparate și instrumente pentru conducerea, comutarea, transformarea, acumularea, reglarea sau controlul distribuției sau utilizării energiei electrice; aparate și instrumente pentru înregistrarea, transmiterea, reproducerea sau prelucrarea sunetului, imaginilor sau a datelor; suporturi digitale înregistrate și descărcabile, software de calculatoare, suporturi digitale sau analogice goale de înregistrare și de stocare; mecanisme pentru aparate cu preplată; mașini înregistratoare de încasat, dispozitive de calcul; calculatoare și dispozitive periferice pentru calculatoare; costume de scafandru; măști pentru scafandri, tampoane de urechi pentru scafandri, cleme nazale pentru scafandri și înotători, mănuși de scafandru, aparate de respirat sub apă pentru înot subacvatic; extinctoare;

- 35 - servicii on-line de tranzacționare, și anume servicii de operare on-line pe piețe pentru vânzătorii și cumpărătorii de produse și servicii; servicii on-line de tranzacționare în care vânzătorii afișează produsele sau serviciile care urmează să fie oferite spre vânzare, achiziționare sau spre licitare prin intermediul Internetului, în scopul facilitării vânzării de produse și servicii de către terți prin intermediul unei rețele de calculatoare; oferire de răspuns evaluativ și evaluări de produse și servicii oferite de vânzătorii, evaluarea valorii și a prețurilor produselor și serviciilor oferite de vânzătorii, serviciilor de performanță a cumpărătorilor și vânzătorilor, serviciilor de livrare, precum și experiența globală de tranzacționare în legătură cu acestea; oferirea unui ghid de căutare de publicitate on-line care oferă produse și servicii ale vânzătorilor; oferirea unei baze de date de căutare on-line de evaluare pentru cumpărătorii și vânzătorii; publicitate; gestiunea afacerilor comerciale; administrare comercială; lucrări de birou; servicii de comercializare pentru terți prestate de supermarketuri, hipermarketuri, buticuri, magazine, gherete, chioșcuri și tarabe;
- 44 - servicii medicale; servicii veterinare; servicii de igienă și de îngrijire a frumuseții pentru oameni sau animale; servicii de agricultură, acvacultură, horticultură și silvicultură.
- (531) CFE(8) 06.07.05; 07.01.12; 07.01.24; 16.03.13; 16.03.19; 27.05.02.

- cele acționate manual; incubatoare pentru ouă; mașini automate de vânzare;
- 08 - scule și instrumente acționate manual; cuțite, furculițe și linguri; arme albe, cu excepția armelor de foc; aparate de ras;
- 11 - aparate și instalații de iluminat, de producere a vaporilor, de gătit, de uscare și instalații sanitare;
- 21 - ustensile și recipiente de menaj sau de bucătărie; vase de bucătărie și articole de masă, cu excepția cuțitelor, furculițelor și lingurilor; piepteni și bureți; perii, cu excepția pensulelor; materiale pentru perii; articole pentru curățare; sticlă brută sau semiprelucrată, cu excepția sticlei de construcție; articole de sticlă, articole de porțelan și faianță;
- 35 - publicitate; managementul, organizarea și administrarea afacerilor comerciale; lucrări de birou.

- (111) **36255**
 (151) 2022.02.19
 (181) 2028.10.26
 (210) 043276
 (220) 2018.10.26
 (730) **PEGAS S.R.L., firmă comercială de producție, MD**
 Str. Petricani nr. 174,
 MD-2059, Chișinău, Republica Moldova
- (540)

- (111) **36251**
 (151) 2022.02.17
 (181) 2031.02.19
 (210) 047544
 (220) 2021.02.19
 (730) **MIROTONIX S.R.L., societate comercială, MD**
 Bd. Iu. Gagarin nr. 3,
 MD-2001, Chișinău, Republica Moldova
- (540)

SILTER

- (511) NCL(11-2021)
- 07 - mașini, mașini-unelte, scule cu acționare mecanică; motoare, cu excepția celor pentru vehiculele terestre; cuplaje și organe de transmisie, cu excepția celor pentru vehiculele terestre; instrumente agricole, altele decât



- (526) Elementele mărcii asupra cărora nu se extinde dreptul exclusiv: "BURGER CAFE", cu excepția executării grafice deosebite.
- (511) NCL(11-2018)
- 43 - servicii de alimentație publică.
- (531) CFE(8) 08.01.04; 08.01.06; 08.01.07; 08.01.25; 25.03.15; 26.02.18; 26.02.19; 27.05.09; 27.05.24.

(111) **36256**
 (151) 2022.02.19
 (181) 2029.10.08
 (210) 044971
 (220) 2019.10.08
 (730) **GROIAN Savelie, MD**
 Str. Dragomirna nr. 9, MD-2019,
 Codru, Chişinău, Republica Moldova
 (540)

PRIMA

(511) NCL(11-2019)
 17 - cauciuc, gutapercă, gumă, azbest, mică și înlocuitori ai acestora neprelucrate și semi-prelucrate; materiale plastice și rășini extrudate destinate utilizării în producție; materiale de călăfătuire, etanșare și izolare; conducte, tuburi și furtunuri flexibile nemetalice.

(111) **36258**
 (151) 2022.02.18
 (181) 2031.01.18
 (210) 047364
 (220) 2021.01.18
 (730) **LAPICUS Liudmila, MD**
 Str. București nr. 90, ap. 11,
 MD-2012, Chişinău, Republica Moldova
 (540)

INCOTEX
 ИНКОТЕКС

(511) NCL(11-2021)
 09 - aparate și instrumente științifice, de cercetare, de navigare, geodezice, fotografice, cinematografice, audiovizuale, optice, de cântărire, de măsurare, de semnalizare, de detectare, de testare, de inspectare, de salvare și didactice; aparate și instrumente pentru conducerea, comutarea, transformarea, acumularea, reglarea sau controlul distribuției sau utilizării energiei electrice; aparate și instrumente pentru înregistrarea, transmiterea, reproducerea sau prelucrarea imaginilor sau a datelor; mecanisme pentru aparate

cu preplată; mașini înregistratoare de încasat, dispozitive de calcul; costume de scafandru; mănuși de scafandru; extinctoare; toate produsele sus-menționate, cu excepția ochelarilor de înot, telefoanelor mobile, telefoanelor inteligente și accesoriilor pentru acestea, sistemelor acustice, difuzoarelor, căștilor, bateriilor și încărcătoarelor pentru baterii, televizoarelor, televizoarelor și receptoarelor de televiziune digitală (set-top boxes), invertoarelor.

(531) CFE(8) 27.05.03; 28.05.00.

(111) **36259**
 (151) 2022.02.18
 (181) 2031.04.08
 (210) 047906
 (220) 2021.04.08
 (730) **MOLDRETAIL GROUP S.R.L., MD**
 Șos. Muncești nr. 121,
 MD-2002, Chişinău, Republica Moldova
 (540)



(526) Elementele mărcii asupra cărora nu se extinde dreptul exclusiv: "MARKET bun", cu excepția executării grafice deosebite.

(511) NCL(11-2021)
 29 - carne, pește, păsări și vânat; extracte din carne; fructe și legume conservate, congelate, uscate și fierte; jeleurii, dulceturi, compoturi; ouă; lapte, brânzeturi, unt, iaurt și alte produse lactate; uleiuri și grăsimi de uz alimentar;

30 - cafea, ceai, cacao și înlocuitori de cafea; orez, paste făinoase și tăiței; tapioca și sago; făină și preparate din cereale; pâine, produse de patiserie și cofetărie; ciocolată; înghețată, șerburi și alte tipuri de gheață comestibilă; zahăr, miere, sirop de melasă; drojdie, praf de copt; sare; mirodenii, condimente, zarzavaturi conservate; oțet, sosuri și alte preparate de condimentare; gheață (apă înghețată);

- 33 - băuturi alcoolice, cu excepția berii; preparate alcoolice pentru fabricarea băuturilor;
- 35 - publicitate; managementul, organizarea și administrarea afacerilor comerciale; lucrări de birou;
- 39 - transport; ambalarea și depozitarea mărfurilor; organizarea de călătorii;
- 43 - servicii de alimentație publică; servicii de cazare temporară.
- (531) CFE(8) 01.15.15; 05.07.23; 05.09.23; 08.01.01; 08.01.04; 08.03.01; 19.07.01; 27.05.17.

- (111) **36262**
- (151) 2022.02.21
- (181) 2031.02.23
- (210) 047577
- (220) 2021.02.23
- (730) **OGRADA VERDE S.R.L., MD**
MD-5801, Telenești, extravilan,
Republica Moldova
- (540)



- (511) NCL(11-2021)
- 29 - carne, pește, păsări și vânat; extracte din carne; fructe și legume conservate, congelate, uscate și fierte; jeleuri, dulceturi, compoturi; ouă; lapte, brânzeturi, unt, iaurt și alte produse lactate; uleiuri și grăsimi de uz alimentar.
- (531) CFE(8) 03.04.18; 03.04.20; 03.06.25; 05.03.13; 05.03.15; 05.03.20; 27.05.01.

- (111) **36263**
- (151) 2022.02.22
- (181) 2029.08.19
- (210) 044733
- (220) 2019.08.19
- (730) **AGENȚIA DE INVESTIȚII, MD**
Bd. Ștefan cel Mare și Sfânt nr. 134,
MD-2012, Chișinău, Republica Moldova
- (540)



- (526) Elementele mărcii asupra cărora nu se extinde dreptul exclusiv: "M", "INVEST", cu excepția executării grafice deosebite.
- (511) NCL(11-2019)
- 35 - publicitate; gestiunea afacerilor comerciale; administrare comercială; lucrări de birou;
- 39 - transport; ambalarea și depozitarea mărfurilor; organizarea de călătorii;
- 41 - educație; instruire; divertisment; activități sportive și culturale;
- 42 - servicii științifice și tehnologice, precum și servicii de cercetare și de creație, referitoare la acestea; servicii de analiză și cercetare industrială; crearea și dezvoltarea hardware și software de calculator.
- (531) CFE(8) 05.01.16; 05.05.20; 05.05.22; 05.13.25; 25.01.13; 25.01.25; 27.03.15; 27.05.17; 27.05.21.

- (111) **36265**
- (151) 2022.02.22
- (181) 2029.09.09
- (210) 044823
- (220) 2019.09.09
- (730) **SĂLCUȚA S.R.L., MD**
MD-4323, Sălcuța, Căușeni,
Republica Moldova

(540)

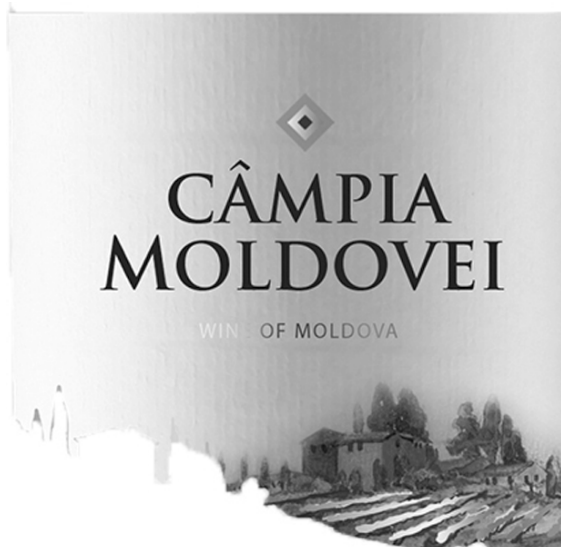

(526) Elementele mărcii asupra cărora nu se extinde dreptul exclusiv: "CÂMPIA MOLDOVEI", "WINE", "MOLDOVA", cu excepția executării grafice deosebite.

(511) NCL(11-2019)
33 - vinuri.

(531) CFE(8) 06.07.08; 06.19.07; 06.19.16; 06.19.17;
25.01.15; 26.04.03; 27.05.10; 27.05.17.

(111) **36274**
(151) 2022.02.17
(181) 2030.08.07
(210) 046523
(220) 2020.08.07
(730) **LEPILOV Natalia, MD**
Str. Melestiu nr. 16, bloc 2, ap. 4,
MD-2006, Chișinău, Republica Moldova

(540)

CORTES

(591) Culori revendicate: alb, roșu.

(511) NCL(11-2020)
32 - bere și produse de bere.

(531) CFE(8) 26.07.04; 26.11.01; 26.11.08;
27.05.11; 29.01.12.

(111) **36276**
(151) 2022.02.23
(181) 2030.11.13
(210) 047065
(220) 2020.11.13
(730) **BEMOL RETAIL S.R.L., întreprindere cu capital străin, MD**
Str. Moara Roșie nr. 5/1,
MD-2005, Chișinău, Republica Moldova

(540)

(526) Elementele mărcii asupra cărora nu se extinde dreptul exclusiv: "B", cu excepția executării grafice deosebite.

(511) NCL(11-2020)

29 - carne, pește, păsări și vânat; extracte din carne; fructe și legume conservate, congelate, uscate și fierte; jeleurii, dulceturi, compoturi; ouă; lapte, brânzeturi, unt, iaurt și alte produse lactate; uleiuri și grăsimi de uz alimentar;

30 - cafea, ceai, cacao și înlocuitori de cafea; orez, paste făinoase și tăiței; tapioca și sago; făină și preparate din cereale; pâine, produse de patiserie și cofetărie; ciocolată; înghețată, șerburi și alte tipuri de gheață comestibilă; zahăr, miere, sirop de melasă; drojdie, praf de copt; sare; mirodenii, condimente, zarzavaturi conservate; oțet, sosuri și alte preparate de condimentare; gheață (apă înghețată);

32 - bere; băuturi nealcoolice; ape minerale și gazoase; băuturi din fructe și sucuri de fructe; siropuri și alte preparate nealcoolice pentru fabricarea băuturilor;

35 - servicii on-line de tranzacționare, și anume servicii de operare on-line pe piețe pentru vânzătorii și cumpărătorii de produse și servicii; servicii on-line de tranzacționare în care vânzătorii afișează produsele sau serviciile care urmează să fie oferite spre vânzare, achiziționare sau spre licitare prin intermediul

- Internetului, în scopul facilitării vânzării de produse și servicii de către terți prin intermediul unei rețele de calculatoare; oferire de răspuns evaluativ și evaluări de produse și servicii oferite de vânzători, evaluarea valorii și a prețurilor produselor și serviciilor oferite de vânzători, serviciilor de performanță a cumpărătorilor și vânzătorilor, serviciilor de livrare, precum și experiența globală de tranzacționare în legătură cu acestea; oferirea unui ghid de căutare de publicitate on-line care oferă produse și servicii ale vânzătorilor; oferirea unei baze de date de căutare on-line de evaluare pentru cumpărători și vânzători; publicitate; gestiunea afacerilor comerciale; administrare comercială; lucrări de birou; servicii de comercializare pentru terți prestate de supermarketuri, hipermarketuri, buticuri, magazine, gherete, chioșcuri și tarabe;
- 39 - transport; ambalarea și depozitarea mărfurilor; organizarea de călătorii;
- 43 - servicii de alimentație publică; servicii de cazare temporară.
- (531) CFE(8) 27.05.12; 27.05.13; 27.05.21.

- (111) **36279**
 (151) 2022.02.25
 (181) 2031.01.08
 (210) 047334
 (220) 2021.01.08
 (730) **PFD Co., Ltd., KR**
 #2F, 627, Ahasan-ro, Gwangjin-gu, Seoul, Republica Coreea
- (540)

• 11 •

VILLAGE

FACTORY

- (526) Elementele mărcii asupra cărora nu se extinde dreptul exclusiv: "FACTORY", cu excepția executării grafice deosebite.
- (511) NCL(11-2021)

- 03 - rujuri de buze; rimeluri; farduri; loțiuni de corp; esențe pentru corp; creme balsam pentru pete (de uz cosmetic); șampoane; loțiuni pentru piele; farduri de pleoape; uleiuri eterice; produse nemedicinale pentru îngrijirea dinților; pudră solidă pentru pudriere (cosmetice); fond de ten; produse de parfumerie; săpunuri cosmetice; măști de frumusețe; creme cosmetice; produse de demachiere; cosmetice și produse de toaletă nemedicinale; pudră pentru față.
- (531) CFE(8) 24.17.02; 27.01.12; 27.05.17; 27.07.11.

- (111) **36281**
 (151) 2022.02.25
 (181) 2030.07.10
 (210) 046306
 (220) 2020.07.10
 (730) **IMENSITATE S.R.L., MD**
 Str. Nicolae Testemițanu nr. 23,
 MD-2025, Chișinău, Republica Moldova
- (540)

Local

- (526) Elementele mărcii asupra cărora nu se extinde dreptul exclusiv: "LOCAL", cu excepția executării grafice deosebite.
- (511) NCL(11-2020)
- 03 - cosmetice și produse de toaletă nemedicinale; produse nemedicinale pentru îngrijirea dinților; articole de parfumerie, uleiuri esențiale; preparate pentru albit și alte substanțe pentru spălat; preparate pentru curățare, lustruire, degresare și șlefuire;
- 16 - hârtie și carton; produse de imprimare; articole pentru legătorie; fotografii; articole de papetărie și de birou, cu excepția mobilei; adezivi pentru papetărie sau menaj; materiale pentru pictură și pentru artiști; pensule; materiale didactice și de instruire; folii, pelicule și pungi din plastic pentru ambalare și împachetare; caractere și clișee tipografice;
- 21 - ustensile și recipiente de menaj sau de bucătărie; vase de bucătărie și articole de masă, cu excepția cuțitelor, furculițelor și lingurilor; piepteni și bureți; perii, cu excepția pensule-

lor; materiale pentru perii; articole pentru curățare; sticlă brută sau semiprelucrată, cu excepția sticlei de construcție; articole de sticlă, articole de porțelan și faianță;

29 - carne, pește, păsări și vânat; extracte din carne; fructe și legume conservate, congelate, uscate și fierte; jeleuri, dulceturi, compoturi; ouă; lapte, brânzeturi, unt, iaurt și alte produse lactate; uleiuri și grăsimi de uz alimentar.

(531) CFE(8) 26.04.04; 26.04.18; 27.05.24.

(111) **36283**

(151) 2022.02.25

(181) 2030.04.02

(210) 045853

(220) 2020.04.02

(730) **CREAVITA S.R.L., societate comercială, MD**

Str. Bogdan Petriceicu Hașdeu nr. 68, ap.(of.) 11,

MD-2005, Chișinău, Republica Moldova

(540)



(526) Elementele mărcii asupra cărora nu se extinde dreptul exclusiv: "PRO", cu excepția executării grafice deosebite.

(591) Culori revendicate: portocaliu, alb, maro.

(511) NCL(11-2020)

29 - carne, pește, păsări și vânat; extracte din carne; fructe și legume conservate, congelate, uscate și fierte; jeleuri, dulceturi, compoturi; ouă; lapte, brânzeturi, unt, iaurt și alte produse lactate; uleiuri și grăsimi de uz alimentar;

30 - cafea, ceai, cacao și înlocuitori de cafea; orez, paste făinoase și tăiței; tapioca și sago; făină și preparate din cereale; pâine, produse de patiserie și cofetărie; ciocolată; înghețată, șerburi și alte tipuri de gheață comestibilă; zahăr, miere, sirop de melasă; drojdie, praf de copt; sare; mirodenii, condimente, zarzavaturi conservate; oțet, sosuri și alte preparate de condimentare; gheață (apă înghețată).

(531) CFE(8) 05.03.13; 09.01.10; 26.04.04; 26.04.18; 27.05.07; 27.05.24; 29.01.13.

(111) **36285**

(151) 2022.02.26

(181) 2030.10.23

(210) 046953

(220) 2020.10.23

(730) **BUCURIA DULCE S.R.L., MD**

Str. Columna nr. 162,

MD-2004, Chișinău, Republica Moldova

(540)

CIOKET

(511) NCL(11-2020)

30 - cafea, ceai, cacao și înlocuitori de cafea; orez, paste făinoase și tăiței; tapioca și sago; făină și preparate din cereale; pâine, produse de patiserie și cofetărie; ciocolată; înghețată, șerburi și alte tipuri de gheață comestibilă; zahăr, miere, sirop de melasă; drojdie, praf de copt; sare; mirodenii, condimente, zarzavaturi conservate; oțet, sosuri și alte preparate de condimentare; gheață (apă înghețată).

(531) CFE(8) 28.05.00.

(111) **36286**

(151) 2022.02.28

(181) 2030.11.04

(210) 047002

(220) 2020.11.04

(730) **ENERGIA S.R.L., MD**

Str. Dostoevski 16/29,

MD-3100, Bălți, Republica Moldova

(540)



(526) Elementele mărcii asupra cărora nu se extinde dreptul exclusiv: "Energia", "S.R.L.", cu excepția executării grafice deosebite.

- (591) Culori revendicate: albastru, galben de diferite nuanțe, roșu de diferite nuanțe, gri, negru.
 (511) NCL(11-2020)
 37 - servicii de construcții; servicii de instalare și reparații; extracții miniere, forare de petrol și gaze;
 39 - transport; ambalarea și depozitarea mărfurilor; organizarea de călătorii.
 (531) CFE(8) 01.15.03; 15.01.17; 15.07.01; 15.07.19; 15.07.21; 27.05.10; 29.01.15.

- (111) **36288**
 (151) 2022.02.27
 (181) 2031.04.15
 (210) 047937
 (220) 2021.04.15
 (730) **GLOBAL FARMING INTERNATIONAL S.R.L., MD**
 MD-5233, Țarigrad, Drochia,
 Republica Moldova
 (540)



- (526) Elementele mărcii asupra cărora nu se extinde dreptul exclusiv: "GLOBAL", "FARMING", "INTERNATIONAL", cu excepția executării grafice deosebite.
 (511) NCL(11-2021)
 01 - produse chimice pentru utilizare în agricultură; îngrășăminte, fertilizanți;
 31 - produse agricole, cereale și semințe crude și neprelucrate; semințe pentru plantare; hrană și băuturi pentru animale;

- 35 - publicitate; managementul, organizarea și administrarea afacerilor comerciale; lucrări de birou;
 39 - transport; ambalarea și depozitarea mărfurilor;
 44 - servicii de agricultură.
 (531) CFE(8) 05.05.04; 05.07.02; 05.07.03; 06.19.01; 06.19.09; 27.01.12; 27.05.15.

- (111) **36289**
 (151) 2022.03.02
 (181) 2031.03.04
 (210) 047613
 (220) 2021.03.04
 (730) **INFOMEDICA MANAGEMENT S.R.L., societate comercială, MD**
 Str. Mitropolit Dosoftei nr. 124,
 MD-2004, Chișinău, Republica Moldova
 (540)

PRIMO PROFILACTIC ONCO

- (526) Elementele mărcii asupra cărora nu se extinde dreptul exclusiv: "PRIMO", "PROFILACTIC", "ONCO".
 (511) NCL(11-2021)
 05 - produse farmaceutice, medicale și de uz veterinar; produse igienice de uz medical; substanțe și alimente dietetice de uz medical sau veterinar, alimente pentru sugari; suplimente dietetice pentru oameni și animale; plasturi, materiale pentru pansamente; materiale pentru plombarea dinților, ceară dentară; dezinfectante.

- (111) **36294**
 (151) 2022.03.02
 (181) 2031.04.21
 (210) 047976
 (220) 2021.04.21
 (730) **G.M.-COM S.R.L., MD**
 Str. Vârnav Constantin nr. 24, ap. 15,
 MD-2025, Chișinău, Republica Moldova

(540)



(526) Elementele mărcii asupra cărora nu se extinde dreptul exclusiv: "Original", "Sheep", "DELICII SĂNĂTOASE", cu excepția executării grafice deosebite.

(511) NCL(11-2021)

29 - carne; extracte din carne; lapte, brânzeturi și alte produse lactate; grăsimi de uz alimentar;

35 - publicitate; managementul, organizarea și administrarea afacerilor comerciale; lucrări de birou.

(531) CFE(8) 03.04.11; 03.04.28; 05.03.13; 26.04.18; 27.05.10.

(111) **36308**

(151) 2022.02.28

(181) 2030.09.16

(210) 046783

(220) 2020.09.16

(730) **Captiva MVP Restaurant Partners LLC, US**
Suite 1, 4343 Anchor Plaza Parkway, Tampa, Florida 33634, Statele Unite ale Americii

(540)

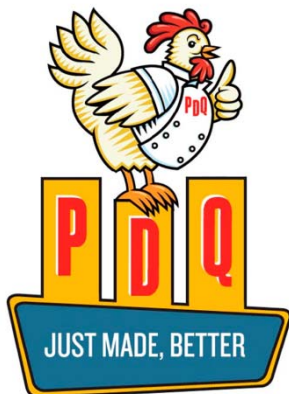

(526) Elementele mărcii asupra cărora nu se extinde dreptul exclusiv: "JUST MADE, BETTER", cu excepția executării grafice deosebite.

(591) Culori revendicate: galben de diferite nuanțe, roșu de diferite nuanțe, albastru-deschis, albastru-închis, negru, alb.

(511) NCL(11-2020)

43 - servicii de restaurant, inclusiv servicii de alimentație publică cu servire la masă, servicii de alimentație publică cu servire la pachet și servicii de alimentație publică cu servire direct în automobil; servicii de catering.

(531) CFE(8) 03.07.03; 03.07.25; 18.03.23; 26.04.18; 26.07.19; 26.07.25; 26.13.25; 27.05.24; 29.01.15.

(111) **36311**

(151) 2022.03.01

(181) 2028.05.17

(210) 042495

(220) 2018.05.17

(730) **LOTERIA NAȚIONALĂ A MOLDOVEI S.A., MD**

Str. Constantin Tănase nr. 7,

MD-2005, Chișinău, Republica Moldova

(540)



(526) Elementele mărcii asupra cărora nu se extinde dreptul exclusiv: "LOTERIA NAȚIONALĂ", "MOLDOVEI", cu excepția executării grafice deosebite.

(511) NCL(11-2018)

35 - publicitate; gestiunea afacerilor comerciale; administrare comercială; lucrări de birou;

41 - educație; instruire; divertisment; activități sportive și culturale.

(531) CFE(8) 05.03.06; 05.05.20; 05.05.21; 26.04.15; 26.04.24.

(111) **36313**
 (151) 2022.03.03
 (181) 2029.11.15
 (210) 045180
 (220) 2019.11.15
 (730) **OFICIUL NAȚIONAL AL VIEI ȘI VINULUI,**
instituție publică, MD
 Bd. Ștefan cel Mare și Sfânt nr. 162,
 MD-2004, Chișinău, Republica Moldova
 (540)



(511) NCL(11-2019)
 16 - hârtie și carton, cu excepția hârtiei igienice; produse de imprimare; articole pentru legătorie; fotografii; articole de papetărie și de birou, cu excepția mobilei; adezivi pentru papetărie sau menaj; materiale pentru pictură și pentru artiști; pensule; materiale didactice și de instruire; folii, pelicule și pungi din plastic pentru ambalare și împachetare; caractere și clișee tipografice;
 33 - băuturi alcoolice, cu excepția berii; preparate alcoolice pentru fabricarea băuturilor;
 35 - publicitate; gestiunea afacerilor comerciale; administrare comercială; lucrări de birou;
 41 - educație; instruire; divertisment; activități sportive și culturale.
 (531) CFE(8) 01.15.15; 01.15.21; 01.17.11;
 02.07.16; 02.07.25; 03.07.07; 03.07.21;
 03.07.24; 04.05.13; 05.07.10; 19.07.25;
 22.01.05; 22.01.15; 25.01.13; 25.01.25;
 27.05.09.

(111) **36314**
 (151) 2022.03.03
 (181) 2029.11.20
 (210) 045197
 (220) 2019.11.20
 (730) **OFICIUL NAȚIONAL AL VIEI ȘI VINULUI,**
instituție publică, MD
 Bd. Ștefan cel Mare și Sfânt nr. 162,
 MD-2004, Chișinău, Republica Moldova
 (540)



(511) NCL(11-2019)
 16 - hârtie și carton, cu excepția hârtiei igienice; produse de imprimare; articole pentru legătorie; fotografii; articole de papetărie și de birou, cu excepția mobilei; adezivi pentru papetărie sau menaj; materiale pentru pictură și pentru artiști; pensule; materiale didactice și de instruire; folii, pelicule și pungi din plastic pentru ambalare și împachetare; caractere și clișee tipografice;
 33 - băuturi alcoolice, cu excepția berii; preparate alcoolice pentru fabricarea băuturilor;
 35 - publicitate; gestiunea afacerilor comerciale; administrare comercială; lucrări de birou;
 41 - educație; instruire; divertisment; activități sportive și culturale.
 (531) CFE(8) 26.13.01; 27.05.09.

(111) **36316**
 (151) 2022.02.28
 (181) 2030.11.18
 (210) 047124
 (220) 2020.11.18
 (730) **CUZNETOV Iurie, MD**
 Str. A. Șciusev nr. 17, ap. 6,
 MD-2001, Chișinău, Republica Moldova

(540)

ZOYA

(511) NCL(11-2020)

- 03 - cosmetice și produse de toaletă nemedicinale; produse nemedicinale pentru îngrijirea dinților; articole de parfumerie, uleiuri esențiale; preparate pentru albit și alte substanțe pentru spălat; preparate pentru curățare, lustruire, degresare și șlefuire;
- 05 - produse de uz veterinar; produse igienice de uz medical; substanțe și alimente dietetice de uz medical sau veterinar, alimente pentru sugari; suplimente dietetice pentru oameni și animale; plasturi, materiale pentru pansamente; materiale pentru plombarea dinților, ceară dentară; dezinfectante; produse pentru distrugerea animalelor dăunătoare; fungicide, erbicide;
- 08 - scule și instrumente acționate manual; cuțite, furculițe și linguri; arme albe, cu excepția armelor de foc; aparate de ras;
- 09 - aparate și instrumente științifice, de cercetare, de navigare, geodezice, fotografice, cinematografice, audiovizuale, optice, de cântărire, de măsurare, de semnalizare, de detectare, de testare, de inspectare, de salvare și didactice; aparate și instrumente pentru conducerea, comutarea, transformarea, acumularea, reglarea sau controlul distribuției sau utilizării energiei electrice; aparate și instrumente pentru înregistrarea, transmiterea, reproducerea sau prelucrarea sunetului, imaginilor sau a datelor; suporturi digitale înregistrate și descărcabile, software de calculatoare, suporturi digitale sau analogice goale de înregistrare și de stocare; mecanisme pentru aparate cu preplată; mașini înregistratoare de încasat, dispozitive de calcul; calculatoare și dispozitive periferice pentru calculatoare; costume de scafandru; măști pentru scafandri, tampoane de urechi pentru scafandri, cleme nazale pentru scafandri și înotători, mănuși de scafandru, aparate de respirat sub apă pentru înot subacvatic; extinctoare;
- 10 - aparate și instrumente chirurgicale, medicale, dentare și veterinare; membre, ochi și dinți artificiali, articole ortopedice; materiale de sutură; dispozitive terapeutice și de asistență, adaptate pentru persoanele cu dizabilități; aparate de masaj; aparate, dispozitive și articole pentru alăptarea bebelușilor; aparate, dispozitive și articole pentru activitatea sexuală;
- 11 - aparate și instalații de iluminat, de încălzire, de răcire, de producere a vaporilor, de gătit, de uscare, de ventilare, de distribuire a apei și instalații sanitare;
- 12 - aparate de locomoție aeriană sau navală;
- 14 - metale prețioase și aliajele lor; giuvaiererie, bijuterii, pietre prețioase și semiprețioase; ceasornicărie și instrumente pentru măsurarea timpului;
- 16 - hârtie și carton; produse de imprimare; articole pentru legătorie; fotografii; articole de papetărie și de birou, cu excepția mobilei; adezivi pentru papetărie sau menaj; materiale pentru pictură și pentru artiști; pensule; materiale didactice și de instruire; folii, pelicule și pungi din plastic pentru ambalare și împachetare; caractere și clișee tipografice;
- 18 - piele și imitații de piele; piei de animale; genți de voiaj și de transport; umbrele și umbrele de soare; bastoane; bice și articole de șelărie; zgărzi, lese și îmbrăcăminte pentru animale;
- 20 - mobilier, oglinzi, rame; containere nemetalice pentru depozitare sau transport; oase, coarne, fanoane de balenă sau sidex prelucrate sau semiprelucrate; scoici; spumă de mare; chihlimbar galben;
- 21 - ustensile și recipiente de menaj sau de bucătărie; vase de bucătărie și articole de masă, cu excepția cuțitelor, furculițelor și lingurilor; piepteni și bureți; perii, cu excepția pensulelor; materiale pentru perii; articole pentru curățare; sticlă brută sau semiprelucrată, cu excepția sticlei de construcție; articole de sticlă, articole de porțelan și faianță;
- 23 - fire de uz textil;
- 24 - textile și înlocuitori de textile; lenjerie de uz casnic; draperii din materiale textile sau plastice;
- 25 - îmbrăcăminte, încălțăminte, articole care servesc la acoperirea capului;
- 26 - dantele, trese și broderii, panglici și funde de mercerie; nasturi, capse și copci, ace și ace cu gămălie; flori artificiale; decorațiuni pentru păr; păr fals;
- 27 - covoare, carpete, preșuri, rogojini, linoleum și alte produse pentru acoperirea podelelor; tapete murale, nu din materiale textile;
- 28 - jocuri, jucării și articole pentru joacă; aparate pentru jocuri video; articole de gimnastică și sport; decorațiuni (ornamente) pentru pomul de Crăciun;

- 29 - carne, pește, păsări și vânat; extracte din carne; fructe și legume conservate, congelate, uscate și fierte; jeleuri, dulceturi, compoturi; ouă; lapte, brânzeturi, unt, iaurt și alte produse lactate; uleiuri și grăsimi de uz alimentar;
- 30 - cafea, ceai, cacao și înlocuitori de cafea; orez, paste făinoase și tăiței; tapioca și sago; făină și preparate din cereale; pâine, produse de patiserie și cofetărie; ciocolată; înghețată, șerburi și alte tipuri de gheață comestibilă; zahăr, miere, sirop de melasă; drojdie, praf de copt; sare; mirodenii, condimente, zarzavaturi conservate; oțet, sosuri și alte preparate de condimentare; gheață (apă înghețată);
- 31 - produse agricole, de acvacultură, horticoale și forestiere brute și neprelucrate; cereale și semințe crude și neprelucrate; fructe și legume proaspete, ierburi proaspete; plante și flori naturale; bulbi, răsaduri și semințe pentru plantare; animale vii; hrană și băuturi pentru animale; malț;
- 32 - bere; băuturi nealcoolice; ape minerale și gazoase; băuturi din fructe și sucuri de fructe; siropuri și alte preparate nealcoolice pentru fabricarea băuturilor;
- 33 - băuturi alcoolice, cu excepția berii; preparate alcoolice pentru fabricarea băuturilor;
- 34 - tutun și înlocuitori de tutun; țigări și țigarete; țigarete electronice și vaporizatoare orale pentru fumători; articole pentru fumători; chibrituri;
- 35 - servicii on-line de tranzacționare, și anume servicii de operare on-line pe piețe pentru vânzătorii și cumpărătorii de produse și servicii; servicii on-line de tranzacționare în care vânzătorii afișează produsele sau serviciile care urmează să fie oferite spre vânzare, achiziționare sau spre licitare prin intermediul Internetului, în scopul facilitării vânzării de produse și servicii de către terți prin intermediul unei rețele de calculatoare; oferire de răspuns evaluativ și evaluări de produse și servicii oferite de vânzători, evaluarea valorii și a prețurilor produselor și serviciilor oferite de vânzători, serviciilor de performanță a cumpărătorilor și vânzătorilor, serviciilor de livrare, precum și experiența globală de tranzacționare în legătură cu acestea; oferirea unui ghid de căutare de publicitate on-line care oferă produse și servicii ale vânzătorilor; oferirea unei baze de date de căutare on-line de evaluare pentru cumpărători și vânzători; publicitate; gestiunea afacerilor comerciale; administrare comercială; lucrări de birou; servicii de comercializare pentru terți presta-
- te de supermarketuri, hipermarketuri, buticuri, magazine, gherete, chioșcuri și tarabe;
- 36 - asigurări; afaceri financiare; afaceri monetare; afaceri imobiliare;
- 38 - servicii de telecomunicații;
- 39 - transport; ambalarea și depozitarea mărfurilor; organizarea de călătorii;
- 41 - educație; instruire; divertisment; activități sportive și culturale;
- 43 - servicii de alimentație publică; servicii de cazare temporară;
- 44 - servicii medicale; servicii veterinare; servicii de igienă și de îngrijire a frumuseții pentru oameni sau animale; servicii de agricultură, acvacultură, horticultură și silvicultură;
- 45 - servicii juridice; servicii de securitate pentru protecția fizică a bunurilor materiale și a persoanelor; servicii personale și sociale oferite de către terți destinate să satisfacă nevoile indivizilor.
-
- (111) **36329**
 (151) 2022.03.02
 (181) 2029.06.24
 (210) 044479
 (220) 2019.06.24
 (730) **EXPO-BUSINESS-CHIȘINĂU, zona antreprenoriatului liber, MD**
 Șos. Muncești nr. 801,
 MD-2029, Chișinău, Republica Moldova
- (540)
-
- (526) Elementele mărcii asupra cărora nu se extinde dreptul exclusiv: "FEZ", "FREE ECONOMIC ZONE", "MOLDOVA", cu excepția executării grafice deosebite.
- (591) Culori revendicate: alb, albastru, verde.
- (511) NCL(11-2019)
- 35 - publicitate; gestiunea afacerilor comerciale; administrare comercială; lucrări de birou;
- 42 - servicii științifice și tehnologice, precum și servicii de cercetare și de creație, referitoare

la acestea; servicii de analiză și cercetare industrială; crearea și dezvoltarea hardware și software de calculator.

(531) CFE(8) 01.05.15; 26.04.09; 26.04.18; 27.05.10; 27.05.24; 29.01.13.

(111) **36341**

(151) 2022.03.07

(181) 2029.12.16

(210) 045307

(220) 2019.12.16

(730) **Uniunea micilor producători de vinuri "DIONYSOS", asociație obștească, MD**
Str. A. Pușkin nr. 50A, ap. 25,
MD-2005, Chișinău, Republica Moldova

(540)



(526) Elementele mărcii asupra cărora nu se extinde dreptul exclusiv: "Asociația", "micilor producători de vinuri", "Moldova", "Wine", cu excepția executării grafice deosebite.

(511) NCL(11-2019)

33 - băuturi alcoolice, cu excepția berii; preparate alcoolice pentru fabricarea băuturilor.

(531) CFE(8) 05.03.19; 05.03.20; 05.13.06; 26.04.18; 27.03.11; 27.05.24.

(111) **36342**

(151) 2022.03.07

(181) 2030.05.05

(210) 045917

(220) 2020.05.05

(730) **Asociația Națională pentru Turism Receptor și Intern din Moldova, asociație obștească, MD**

Str. Grenoble nr. 110, bir. 1, MD-2011,
Codru, Chișinău, Republica Moldova

(540)



(526) Elementele mărcii asupra cărora nu se extinde dreptul exclusiv: "WINE", "MOLDOVA", cu excepția executării grafice deosebite, pentru produsele din clasa 33, "WINE ROUTES", "MOLDOVA", cu excepția executării grafice deosebite, pentru serviciile din clasa 39.

(511) NCL(11-2020)

33 - băuturi alcoolice, cu excepția berii; preparate alcoolice pentru fabricarea băuturilor;

39 - transport; ambalarea și depozitarea mărfurilor; organizarea de călătorii.

(531) CFE(8) 02.01.23; 11.03.02; 15.09.18; 24.17.24; 25.01.13; 27.03.02; 27.03.15; 27.05.14.

Lista certificatelor de înregistrare a mărcilor eliberate în martie 2022

Se publică următoarele date: numărul curent, numărul de depozit, data de depozit, numărul de ordine al înregistrării, data înregistrării, clasele conform CIPS, titularul, codul țării conform normei ST.3 OMPI, numărul BOPI în care a fost publicată cererea de înregistrare

Nr. crt.	(210) Nr. de depozit	(220) Data de depozit	(111) Nr. înregistrării	(151) Data înregistrării	(511) Clase	(730) Titular, cod ST.3 OMPI	(441) Nr. BOPI	(450) Nr. BOPI
1	2	3	4	5	6	7	8	9
1	047833	2021.04.07	36007	2021.12.22	02,35	FRUCT-EXCOM S.R.L., MD	6/2021	
2	047843	2021.04.09	36187	2022.01.31	05	Kusum Healthcare Private Limited, IN	6/2021	
3	047844	2021.04.09	36188	2022.01.31	05	Kusum Healthcare Private Limited, IN	6/2021	
4	047845	2021.04.09	36189	2022.01.31	05	Kusum Healthcare Private Limited, IN	6/2021	
5	047846	2021.04.09	36190	2022.01.31	05	Kusum Healthcare Private Limited, IN	6/2021	
6	047848	2021.04.09	36191	2022.01.31	05	Kusum Healthcare Private Limited, IN	6/2021	
7	047850	2021.04.09	36192	2022.01.31	05	Kusum Healthcare Private Limited, IN	6/2021	
8	047851	2021.04.09	36193	2022.01.31	05	Kusum Healthcare Private Limited, IN	6/2021	
9	047852	2021.04.09	36194	2022.01.31	05	Kusum Healthcare Private Limited, IN	6/2021	
10	047853	2021.04.09	36195	2022.01.31	05	Kusum Healthcare Private Limited, IN	6/2021	
11	047854	2021.04.09	36196	2022.01.31	05	Kusum Healthcare Private Limited, IN	6/2021	
12	047855	2021.04.09	36197	2022.01.31	05	Kusum Healthcare Private Limited, IN	6/2021	
13	047856	2021.04.09	36198	2022.01.31	05	Kusum Healthcare Private Limited, IN	6/2021	
14	047857	2021.04.09	36199	2022.01.31	05	Kusum Healthcare Private Limited, IN	6/2021	
15	047858	2021.04.09	36200	2022.01.31	05	Kusum Healthcare Private Limited, IN	6/2021	
16	047861	2021.04.09	36201	2022.01.31	05	Kusum Healthcare Private Limited, IN	6/2021	
17	047862	2021.04.09	36202	2022.01.31	05	Kusum Healthcare Private Limited, IN	6/2021	
18	047864	2021.04.09	36203	2022.01.31	05	Kusum Healthcare Private Limited, IN	6/2021	
19	046954	2020.10.21	36204	2022.02.01	08	TRIFAN Iana, MD	2/2021	
20	048049	2021.05.05	36205	2022.02.01	33	Welldone Trade Corp., PA	7/2021	
21	047725	2021.03.12	36206	2022.01.31	05	LLC Gladpharm LTD, UA	6/2021	
22	047726	2021.03.12	36207	2022.01.31	05	LLC Gladpharm LTD, UA	6/2021	
23	047729	2021.03.12	36208	2022.01.31	05	LLC Gladpharm LTD, UA	6/2021	
24	047730	2021.03.12	36209	2022.01.31	05	LLC Gladpharm LTD, UA	6/2021	
25	047731	2021.03.12	36210	2022.01.31	05	LLC Gladpharm LTD, UA	6/2021	
26	047732	2021.03.12	36211	2022.01.31	05	LLC Gladpharm LTD, UA	6/2021	
27	047733	2021.03.12	36212	2022.01.31	05	LLC Gladpharm LTD, UA	6/2021	
28	047734	2021.03.12	36213	2022.01.31	05	LLC Gladpharm LTD, UA	6/2021	
29	047735	2021.03.12	36214	2022.01.31	05	LLC Gladpharm LTD, UA	6/2021	

1	2	3	4	5	6	7	8	9
30	047736	2021.03.12	36215	2022.01.31	05	LLC Gladpharm LTD, UA	6/2021	
31	046615	2020.08.21	36216	2022.02.01	32,35,43	BOLEA Nicolae, MD	11/2020	4/2022
32	047865	2021.04.07	36217	2022.02.01	33	VINĂRIA BOSTAVAN S.R.L., întreprindere mixtă, MD	7/2021	
33	046670	2020.08.26	36218	2022.02.03	03,16	SOLOVIOVA Irina, MD	1/2021	4/2022
34	046816	2020.09.23	36219	2022.02.03	35,38	DIXI MEDIA S.R.L., MD	12/2020	
35	047970	2021.04.21	36220	2022.02.05	35,39,45	NEMȚAN Andrei, MD	7/2021	
36	047988	2021.04.22	36221	2022.02.05	06,11,16,17,19, 20,21,35,37,39	VITASANMAX S.R.L., MD	7/2021	
37	048000	2021.04.26	36222	2022.02.05	41	BOGHEANU Valeriu, MD	7/2021	
38	048054	2021.05.06	36223	2022.02.05	30	BUCURIA DULCE S.R.L., MD	7/2021	
39	047943	2021.04.20	36224	2022.02.06	33	VERIORG S.R.L., MD	7/2021	
40	048010	2021.04.27	36225	2022.02.06	30,35	RIDICOM-PRIM S.R.L., MD	7/2021	
41	048055	2021.05.06	36226	2022.02.06	30,35	BUCURIA DULCE S.R.L., MD	7/2021	
42	048112	2021.05.14	36227	2022.02.06	03,35,44	DARIE Marianna, MD	7/2021	
43	046001	2020.05.18	36228	2022.01.26	01,31,35	BIOTECHORGANIC S.R.L., MD	7/2020	4/2022
44	046765	2020.09.13	36229	2022.02.08	36,45	SECRIERU Radu, MD	4/2021	4/2022
45	047776	2021.03.30	36230	2022.02.09	33,35	JAVGURVIN GRUP S.R.L., MD	7/2021	
46	047900	2021.04.14	36231	2022.02.10	05	MIHĂILĂ Ion, MD	7/2021	
47	047901	2021.04.14	36232	2022.02.10	05	MIHĂILĂ Ion, MD	7/2021	
48	047591	2021.02.25	36233	2022.02.10	01,02,04,17,35, 37	MODEM S.R.L., MD	5/2021	4/2022
49	047299	2021.01.06	36234	2022.02.12	33	Borsodi Sörgyár Kft., HU	8/2021	
50	047592	2021.02.25	36235	2022.02.12	18	JanSport Apparel Corp., US	8/2021	
51	047975	2021.04.20	36236	2022.02.14	30,35	BUCURIA S.A., MD	7/2021	
52	047987	2021.04.22	36237	2022.02.14	16,17	PROPAC S.R.L., MD	7/2021	
53	047994	2021.04.26	36238	2022.02.14	12	Hankook Tire & Technology Co., Ltd., KR	7/2021	
54	048008	2021.04.26	36239	2022.02.14	01,02,04,05,37	TARAN Dumitru, MD	7/2021	
55	047477	2021.02.09	36240	2022.02.14	35	TRANSLETTER S.R.L., MD	7/2021	
56	047617	2021.03.06	36241	2022.02.15	10	FILIMONENCO Elena, MD	6/2021	
57	047650	2021.03.09	36243	2022.02.16	30	PepsiCo, Inc., a North Carolina corporation, US	6/2021	
58	047887	2021.04.08	36244	2022.02.15	29,32	NATUR BRAVO S.A., întreprin- dere cu capital străin, MD	6/2021	
59	047501	2021.02.16	36245	2022.02.15	39	MOGÎLDEA Cristi, MD	6/2021	
60	047777	2021.03.30	36246	2022.02.15	33	VINĂRIA DIN VALE S.R.L., MD	6/2021	
61	047377	2021.01.20	36247	2022.02.17	34	Philip Morris Brands Sàrl, CH	7/2021	4/2022
62	047379	2021.01.20	36248	2022.02.17	34	Philip Morris Brands Sàrl, CH	7/2021	4/2022
63	046942	2020.10.17	36249	2022.02.04	09,35,44	SERGHEEV Dmitrii, MD	2/2021	4/2022
64	046856	2020.10.01	36250	2022.02.17	05,42,44	Bristol-Myers Squibb Company, corporație din statul Delaware, US	1/2021	
65	047544	2021.02.19	36251	2022.02.17	07,08,11,21,35	MIROTONIX S.R.L., societate comercială, MD	5/2021	4/2022
66	047893	2021.04.11	36252	2022.02.20	05	Mundipharma AG, CH	8/2021	
67	048015	2021.04.30	36253	2022.02.20	01,07,09,10,29, 30,31,42	KIRANTONI S.R.L., MD	8/2021	
68	048098	2021.05.12	36254	2022.02.20	30	BUCURIA DULCE S.R.L., MD	8/2021	
69	043276	2018.10.26	36255	2022.02.19	43	PEGAS S.R.L., firmă comercială de producție, MD	12/2018	4/2022
70	044971	2019.10.08	36256	2022.02.19	17	GROIAN Savelie, MD	12/2019	4/2022
71	047880	2021.04.05	36257	2022.02.18	35,44	PRIMIDENT-R.A. S.R.L., MD	6/2021	
72	047364	2021.01.18	36258	2022.02.18	09	LAPICUS Liudmila, MD	3/2021	4/2022

1	2	3	4	5	6	7	8	9
73	047906	2021.04.08	36259	2022.02.18	29,30,33,35,39,43	MOLDRETAIL GROUP S.R.L., MD	7/2021	4/2022
74	047527	2021.02.18	36260	2022.02.22	05	Merck Sharp & Dohme Corp., US	6/2021	
75	048066	2021.05.07	36261	2022.02.22	34	Japan Tobacco Inc., JP	7/2021	
76	047577	2021.02.23	36262	2022.02.21	29	OGRADA VERDE S.R.L., MD	5/2021	4/2022
77	044733	2019.08.19	36263	2022.02.22	35,39,41,42	AGENȚIA DE INVESTIȚII, MD	10/2019	4/2022
78	044734	2019.08.19	36264	2022.02.22	35,39,41,42	AGENȚIA DE INVESTIȚII, MD	10/2019	
79	044823	2019.09.09	36265	2022.02.22	33	SĂLCUȚA S.R.L., MD	11/2019	4/2022
80	048001	2021.04.26	36266	2022.02.24	03,28,29	BUELO S.R.L., MD	8/2021	
81	048024	2021.04.29	36267	2022.02.24	29,30	Ajinomoto Co., Inc., JP	8/2021	
82	048005	2021.04.26	36268	2022.02.24	04,34,35	PREMIER DIALOG S.R.L., MD	8/2021	
83	048114	2021.05.14	36269	2022.02.24	33	VERIORG S.R.L., MD	8/2021	
84	048147	2021.05.21	36270	2022.02.24	30	BUCURIA DULCE S.R.L., MD	8/2021	
85	048155	2021.05.24	36271	2022.02.24	03,05	Jadran – Galenski Laboratorij d.d., HR	8/2021	
86	048156	2021.05.24	36272	2022.02.24	03,05	Jadran – Galenski Laboratorij d.d., HR	8/2021	
87	048162	2021.05.25	36273	2022.02.24	12	Hankook Tire & Technology Co., Ltd., KR	8/2021	
88	046523	2020.08.07	36274	2022.02.17	32	LEPILOV Natalia, MD	10/2020	4/2022
89	046225	2020.05.29	36275	2022.02.22	34	BMJ INDUSTRIES FZE, AE	8/2020	
90	047065	2020.11.13	36276	2022.02.23	29,30,32,35,39,43	BEMOL RETAIL S.R.L., întreprindere cu capital străin, MD	2/2021	4/2022
91	047546	2021.02.19	36277	2022.02.23	43	CHICU Petru, MD	5/2021	
92	047793	2021.03.31	36278	2022.02.23	07,21	GUȘAN Gheorghe, MD	8/2021	
93	047334	2021.01.08	36279	2022.02.25	03	PFD Co., Ltd., KR	4/2021	4/2022
94	048122	2021.05.13	36280	2022.02.25	31	TAINET S.R.L., societate comercială, MD	8/2021	
95	046306	2020.07.10	36281	2022.02.25	03,16,21,29	IMENSITATE S.R.L., MD	9/2020	4/2022
96	047928	2021.04.09	36282	2022.02.24	29,30,32	SIDAL GRUP S.R.L., MD	7/2021	
97	045853	2020.04.02	36283	2022.02.25	29,30	CREAVITA S.R.L., societate comercială, MD	6/2020	4/2022
98	047919	2021.04.15	36284	2022.02.25	35,39	TABUNCIC Simona, MD	7/2021	
99	046953	2020.10.23	36285	2022.02.26	30	BUCURIA DULCE S.R.L., MD	1/2021	4/2022
100	047002	2020.11.04	36286	2022.02.28	37,39	ENERGIA S.R.L., MD	2/2021	4/2022
101	047168	2020.11.24	36287	2022.02.23	32,33	PASCARU Adrian, MD	2/2021	
102	047937	2021.04.15	36288	2022.02.27	01,31,35,39,44	GLOBAL FARMING INTERNATIONAL S.R.L., MD	7/2021	4/2022
103	047613	2021.03.04	36289	2022.03.02	05	INFOMEDICA MANAGEMENT S.R.L., societate comercială, MD	6/2021	4/2022
104	047825	2021.04.05	36290	2022.03.02	03,35	APIVITA S.A., GR	8/2021	
105	047826	2021.04.05	36291	2022.03.02	03,35	APIVITA S.A., GR	8/2021	
106	047949	2021.04.19	36292	2022.03.02	15	CASA MUZICII S.R.L., MD	8/2021	
107	047963	2021.04.20	36293	2022.03.02	07	LANDAN-CON S.R.L., MD	8/2021	
108	047976	2021.04.21	36294	2022.03.02	29,35	G.M.-COM S.R.L., MD	7/2021	4/2022
109	048044	2021.05.06	36295	2022.03.02	19,36,37	INAMSTRO S.R.L., societate comercială, MD	8/2021	
110	048115	2021.05.14	36296	2022.03.02	34	GOGU Marin, MD	8/2021	
111	048130	2021.05.18	36297	2022.03.02	30,35	BUCURIA S.A., MD	8/2021	
112	048132	2021.05.18	36298	2022.03.02	35	BÎSTRITȚHI Alexandru, MD	8/2021	
113	048138	2021.05.14	36299	2022.03.02	43	ANDERSEN KIDS S.R.L., MD	8/2021	
114	048141	2021.05.19	36300	2022.03.02	12,35,37,39	LEGALBOOKING S.R.L., MD	8/2021	
115	048158	2021.05.14	36301	2022.03.02	41	ANDERSEN KIDS S.R.L., MD	8/2021	

1	2	3	4	5	6	7	8	9
116	048170	2021.05.25	36302	2022.03.02	32,41,43	NISTOR Vasilisa, MD	8/2021	
117	048171	2021.05.25	36303	2022.03.02	32,41,43	NISTOR Vasilisa, MD	8/2021	
118	048172	2021.05.25	36304	2022.03.02	32,41,43	NISTOR Vasilisa, MD	8/2021	
119	048173	2021.05.25	36305	2022.03.02	32,41,43	NISTOR Vasilisa, MD	8/2021	
120	048174	2021.05.25	36306	2022.03.02	32,41,43	NISTOR Vasilisa, MD	8/2021	
121	048223	2021.05.27	36307	2022.03.02	06,19,35,37	STICLĂMONT S.A., MD	8/2021	
122	046783	2020.09.16	36308	2022.02.28	43	Captiva MVP Restaurant Partners LLC, US	3/2021	4/2022
123	047999	2021.04.23	36309	2022.02.28	05	NOBEL ILAC SANAYII VE TICARET ANONIM SIRKETI, reprezentanța companiei turcești, MD	8/2021	
124	048128	2021.05.17	36310	2022.03.02	35,38,41,45	Moldcell S.A., întreprindere mixtă, MD	8/2021	
125	042495	2018.05.17	36311	2022.03.01	35,41	LOTERIA NAȚIONALĂ A MOLDOVEI S.A., MD	8/2018	4/2022
126	047409	2021.01.26	36312	2022.03.01	39	MOLDOVATRANSGAZ S.R.L., MD	4/2021	
127	045180	2019.11.15	36313	2022.03.03	16,33,35,41	OFICIUL NAȚIONAL AL VIEI ȘI VINULUI, instituție publică, MD	1/2020	4/2022
128	045197	2019.11.20	36314	2022.03.03	16,33,35,41	OFICIUL NAȚIONAL AL VIEI ȘI VINULUI, instituție publică, MD	1/2020	4/2022
129	047514	2021.02.19	36315	2022.02.28	33	PUSTILNIK Dmitri, US	6/2021	
130	047124	2020.11.18	36316	2022.02.28	03,05,08,09,10,11,12,14,16,18,20,21,23,24,25,26,27,28,29,30,31,32,33,34,35,36,38,39,41,43,44,45	CUZNETOV Iurie, MD	3/2021	4/2022
131	044479	2019.06.24	36329	2022.03.02	35,42	EXPO-BUSINESS-CHIȘINĂU, zona antreprenoriatului liber, MD	8/2019	4/2022
132	043060	2018.09.11	36339	2022.03.07	35,41	ANSAMBLUL NAȚIONAL ACADEMIC DE DANSURI POPULARE "JOC", instituție publică, MD	11/2018	
133	044654	2019.07.23	36340	2022.03.07	35,38	Administrația Parcului pentru Tehnologia Informației "Moldova IT Park", MD	9/2019	
134	045307	2019.12.16	36341	2022.03.07	33	Uniunea micilor producători de vinuri "DIONYSOS", asociație obștească, MD	2/2020	4/2022
135	045917	2020.05.05	36342	2022.03.07	33,39	Asociația Națională pentru Turism Receptor și Intern din Moldova, asociație obștească, MD	7/2020	4/2022
136	045661	2020.02.26	36385	2022.03.14	14,42	OFICIUL NAȚIONAL AL VIEI ȘI VINULUI, instituție publică, MD	4/2020	
137	047956	2021.04.16	36401	2022.03.17	25,35,39,41,43,44	CALINA LTD S.R.L., MD	7/2021	

Lista mărcilor reînnoite

Se publică următoarele date: numărul curent, numărul înregistrării reînnoite, data expirării termenului de reînnoire, clasele conform CIPS, titularul și adresa, codul țării conform normei ST.3 OMPI, numerele BOPI în care au fost publicate cererea de înregistrare a mărcii și marca înregistrată

Nr. crt.	(116) Nr. înregistrării reînnoite	(186) Data expirării reînnoirii	(511) Clase	(730) Titular și adresă, cod ST.3 OMPI	(441/442) Nr. BOPI	(450) Nr. BOPI
1	2	3	4	5	6	7
1	2R 8002	2030.06.27	32,35,42	BUKET MOLDAVII, societate pe acțiuni de tip închis, MD Str. Sverdlov nr. 109, MD-4500, Dubăsari, Republica Moldova	1/2001	6/2001
2	2R 8743	2031.12.14	32,33	TOMAI-VINEX S.A., societate comercială, MD Str. Ferapontievscaia nr. 1, MD-3801, Comrat, UTA Găgăuzia, Republica Moldova	2/2002	7/2002
3	2R 8998	2031.09.17	30	Wm. Wrigley Jr. Company, US 1132 West Blackhawk Street, Chicago, Illinois 60642, Statele Unite ale Americii	5/2002	10/2002
4	2R 9365	2032.02.12	07	MOLDAGROTEHNICA S.A., MD Str. Industrială nr. 4, MD-3100, Bălți, Republica Moldova	11/2002	4/2003
5	2R 9578	2032.04.27	16,32,34,35, 41,43	Moldpresa Grup S.R.L., MD Str. Ștefan Vodă nr. 3, MD-2003, Durlăști, Chișinău, Republica Moldova	2/2003	7/2003
6	2R 11091	2031.09.17	05	SOPHARMA AD, BG 16 Iliensko chaussee str., 1220 Sofia, Bulgaria BALKANPHARMA DUPNITSA AD, BG 3 Samokovsko chaussee str., 2600 Dupnitsa, Bulgaria	10/2003	10/2004
7	R 21658	2029.11.04	33	MOLDAVSCII STANDART S.R.L., întreprin- dere cu capital străin, fabrică de vinuri și divi- nuri, MD Str. Iu. Gagarin nr. 30, MD-7422, Tvardița, Taraclia, Republica Moldova	1/2010	9/2011
8	R 22149	2030.11.19	35,36	ProCredit Bank S.A., bancă comercială, MD Bd. Ștefan cel Mare și Sfânt nr. 65, of. 901, MD-2001, Chișinău, Republica Moldova	2/2011	2/2012
9	R 22460	2030.07.13	30,32,33,35, 43	BUKET MOLDAVII, societate pe acțiuni de tip închis, MD Str. Sverdlov nr. 109, MD-4500, Dubăsari, Republica Moldova	9/2010	4/2012
10	R 22462	2030.07.29	30,32,33,35, 43	BUKET MOLDAVII, societate pe acțiuni de tip închis, MD Str. Sverdlov nr. 109, MD-4500, Dubăsari, Republica Moldova	10/2010	4/2012
11	R 22506	2031.04.05	05,35	BILIM İlaç Sanayii ve Ticaret A.Ş., TR Kaptanpaşa Mah. Zincirlikuyu Cad. No: 18434440 Beyoğlu/Istanbul, Turcia	7/2011	5/2012
12	R 22507	2031.04.05	05,35	BILIM İlaç Sanayii ve Ticaret A.Ş., TR Kaptanpaşa Mah. Zincirlikuyu Cad. No: 18434440 Beyoğlu/Istanbul, Turcia	7/2011	5/2012
13	R 22513	2030.07.29	30,32,33,35, 39,43	BUKET MOLDAVII, societate pe acțiuni de tip închis, MD Str. Sverdlov nr. 109, MD-4500, Dubăsari, Republica Moldova	10/2010	5/2012
14	R 22790	2031.08.11	39	MEGATOUR S.R.L., MD Str. Lev Tolstoi nr. 24, bloc 1, of. 2, MD-2001, Chișinău, Republica Moldova	10/2011	8/2012
15	R 22791	2031.04.05	05,35	BILIM İlaç Sanayii ve Ticaret A.Ş., TR Kaptanpaşa Mah. Zincirlikuyu Cad. No: 18434440 Beyoğlu/Istanbul, Turcia	7/2011	8/2012
16	R 22822	2029.07.14	16,35,37,41, 42	Moldovagaz, societate pe acțiuni moldo-rusă, MD Str. A. Pușkin nr. 64, MD-2005, Chișinău, Republica Moldova	9/2009	8/2012

1	2	3	4	5	6	7
17	R 22864	2031.09.26	37	ASMORIND S.R.L., firmă, MD Str. Valea Crucii nr. 24, of. 30, MD-2072, Chişinău, Republica Moldova	11/2011	8/2012
18	R 23055	2031.07.26	32	XL ENERGY MARKETING Sp. z o.o., PL Ul. Zlota 59, 00-120 Warsaw, Polonia	10/2011	10/2012
19	R 23154	2031.11.29	33,35	COLUSVIN S.R.L., MD Şos. Munceşti nr. 801, MD-2029, Chişinău, Republica Moldova	1/2012	11/2012
20	R 23191	2031.10.20	30	Wm. Wrigley Jr. Company, US 1132 West Blackhawk Street, Chicago, Illinois 60642, Statele Unite ale Americii	1/2012	12/2012
21	R 23234	2031.10.13	35,37,40	WIC CLEAN S.R.L., MD Str. Bucureşti nr. 98, MD-2012, Chişinău, Republica Moldova	12/2011	12/2012
22	R 23413	2031.10.10	35	PSP ONLINE S.R.L., MD Str. Mioriţa nr. 3/1, ap. 48, MD-2028, Chişinău, Republica Moldova	2/2012	1/2013
23	R 23491	2032.02.06	12	GENERAL MOTORS LLC, a limited liability company organized and existing under the laws of the State of Delaware, US 300 Renaissance Center, City of Detroit, State of Michigan 48265-3000, Statele Unite ale Americii	3/2012	1/2013
24	R 23506	2031.12.22	25,35	GRAUR Mihail, MD Str. Anton Alov nr. 8, bloc b, MD-2019, Chişinău, Republica Moldova	3/2012	2/2013
25	R 23516	2032.02.16	01,30	GABO S.R.L., societate comercială, MD Bd. Dacia nr. 4, ap. 15, MD-2043, Chişinău, Republica Moldova	4/2012	2/2013
26	R 23588	2032.03.30	06,11,17,35, 37	FENIXIMPEX S.R.L., MD Str. Vadul lui Vodă nr. 68, MD-2044, Chişinău, Republica Moldova	5/2012	2/2013
27	R 23604	2032.03.12	02,09	CANON KABUSHIKI KAISHA, JP 30-2, Shimomaruko 3-Chome, Ohta-ku, Tokyo, Japonia	5/2012	2/2013
28	R 23676	2032.04.12	29,30,32,33, 35	TULGARA Inga, MD MD-5380, Sărătenii Vechi, Teleneşti, Republi- ca Moldova	5/2012	3/2013
29	R 23696	2032.05.03	05	SUN PHARMACEUTICAL INDUSTRIES LIM- ITED, IN SPARC, Tandalja, Vadodara - 390 020, Guja- rat, India	6/2012	3/2013
30	R 23701	2032.03.05	33	DOMENIILE SPEIA S.R.L., MD Str. Dacia nr. 1, MD-6512, Bulboaca, Anenii Noi, Republica Moldova	4/2012	3/2013
31	R 23712	2032.03.20	32	MONSTER ENERGY COMPANY, a Delaware corporation, US 1 Monster Way, Corona, California 92879, Statele Unite ale Americii	6/2012	3/2013
32	R 23738	2032.05.10	36	BANCA DE FINANŢE ŞI COMERŢ S.A., MD Str. A. Puşkin nr. 26, MD-2012, Chişinău, Republica Moldova	6/2012	4/2013
33	R 23790	2032.06.15	05	NOBEL ILAC SANAYII VE TICARET ANONIM SIRKETI, reprezentanţa companiei turceşti, MD Bd. Moscova nr. 6, of. 25, MD-2068, Chişinău, Republica Moldova	7/2012	4/2013
34	R 23791	2032.06.15	29	CARMEZ PROCESSING S.R.L., MD Şos. Munceşti nr. 121, MD-2002, Chişinău, Republica Moldova	7/2012	4/2013
35	R 23818	2032.05.24	05	SUN PHARMACEUTICAL INDUSTRIES LIM- ITED, IN SPARC, Tandalja, Vadodara - 390 020, Guja- rat, India	7/2012	5/2013
36	R 23819	2032.06.08	05	SUN PHARMACEUTICAL INDUSTRIES LIM- ITED, IN SPARC, Tandalja, Vadodara - 390 020, Guja- rat, India	7/2012	5/2013

1	2	3	4	5	6	7
37	R 23854	2031.09.08	02	Śnieżka Trade of Colours Spółka z o.o., PL ul. Jana Pawła II 23, 00-854 Warszawa, Polonia	2/2012	5/2013
38	R 23861	2032.05.17	05	SUN PHARMACEUTICAL INDUSTRIES LIMITED, IN SPARC, Tandalja, Vadodara - 390 020, Gujarat, India	7/2012	5/2013
39	R 23869	2032.04.18	29,30	ELENA TIMOTINA S.R.L., societate comercială, MD Str. Suveranității nr. 11, MD-4901, Glodeni, Republica Moldova	6/2012	5/2013
40	R 23910	2032.07.02	05	SUN PHARMACEUTICAL INDUSTRIES LIMITED, IN SPARC, Tandalja, Vadodara - 390 020, Gujarat, India	8/2012	6/2013
41	R 23924	2032.02.02	05	EUROFARMACO S.A., întreprindere cu capital străin, MD Șos. Chișinău-Hîncești nr. 10, MD-6826, Socieni, Ialoveni, Republica Moldova	3/2012	6/2013
42	R 23929	2032.08.07	09,35,38,42	Google LLC, a Limited Liability Company organized under laws of State of Delaware, US 1600 Amphitheatre Parkway, Mountain View, California 94043, Statele Unite ale Americii	9/2012	6/2013
43	R 23950	2032.04.10	33	BERHORD S.R.L., MD Str. Nicolae Milescu Spătaru nr. 79/1, MD-2075, Chișinău, Republica Moldova	5/2012	5/2013
44	R 23959	2032.08.13	05	SUN PHARMACEUTICAL INDUSTRIES LIMITED, IN SPARC, Tandalja, Vadodara - 390 020, Gujarat, India	9/2012	6/2013
45	R 23996	2032.03.22	03	The Procter & Gamble Company, US One Procter & Gamble Plaza, Cincinnati, Ohio, Statele Unite ale Americii	5/2012	6/2013
46	R 24031	2032.03.15	33	BAEV Oleg, MD Str. Larionov nr. 43, ap. 61, MD-3300, Tiraspol, Republica Moldova	5/2012	7/2013
47	R 24092	2032.01.04	03,05	SARANTIS ROMÂNIA S.A., societate comercială, RO Platinum Business & Convention Center, 172-176 Soseaua Bucuresti-Ploiesti St., Building B, 2 nd Floor, Space B2, District 1, 013686, Bucharest, România	4/2012	7/2013
48	R 24156	2032.07.23	05	SUN PHARMACEUTICAL INDUSTRIES LIMITED, IN SPARC, Tandalja, Vadodara - 390 020, Gujarat, India	9/2012	8/2013
49	R 24242	2032.08.30	30,35	BETTY ICE S.R.L., întreprindere cu capital străin, MD Str. Uzinelor nr. 6 A, MD-2023, Chișinău, Republica Moldova	12/2012	9/2013
50	R 24251	2032.04.12	29	TULGARA Inga, MD MD-5380, Sărătenii Vechi, Telenești, Republica Moldova	5/2012	9/2013
51	R 24264	2032.02.20	35,37,39,40, 42	PETROLEO BRASILEIRO S.A. - PETROBRAS, BR Avenida Republica do Chile, 65, Centro, CEP 20.031-912, Rio de Janeiro, RJ, Brazilia	5/2012	9/2013
52	R 24325	2031.08.15	02	Śnieżka Trade of Colours Spółka z o.o., PL ul. Jana Pawła II 23, 00-854 Warszawa, Polonia	2/2012	11/2013
53	R 24541	2032.08.30	30	BETTY ICE S.R.L., întreprindere cu capital străin, MD Str. Uzinelor nr. 6 A, MD-2023, Chișinău, Republica Moldova	12/2012	11/2013
54	R 24542	2032.08.30	30	BETTY ICE S.R.L., întreprindere cu capital străin, MD Str. Uzinelor nr. 6 A, MD-2023, Chișinău, Republica Moldova	12/2012	11/2013

1	2	3	4	5	6	7
55	R 24544	2032.08.30	30,35,43	BETTY ICE S.R.L., întreprindere cu capital străin, MD Str. Uzinelor nr. 6 A, MD-2023, Chişinău, Republica Moldova	12/2012	11/2013
56	R 24545	2032.08.30	29,30,32,35, 39,43	BETTY ICE S.R.L., întreprindere cu capital străin, MD Str. Uzinelor nr. 6 A, MD-2023, Chişinău, Republica Moldova	12/2012	11/2013
57	R 24547	2032.08.30	30	BETTY ICE S.R.L., întreprindere cu capital străin, MD Str. Uzinelor nr. 6 A, MD-2023, Chişinău, Republica Moldova	12/2012	11/2013
58	R 24594	2032.04.18	30	ELENA TIMOTINA S.R.L., societate comercială, MD Str. Suveranităţii nr. 11, MD-4901, Glodeni, Republica Moldova	6/2012	12/2013
59	R 24669	2032.08.30	30,35	BETTY ICE S.R.L., întreprindere cu capital străin, MD Str. Uzinelor nr. 6 A, MD-2023, Chişinău, Republica Moldova	12/2012	11/2013
60	R 24726	2032.03.21	02,07,09,16	Brother Industries, Ltd., JP 15-1 Naeshiro-cho, Mizuho-ku, Nagoya-shi, 467-8561, Japonia	5/2012	12/2013
61	R 25005	2032.08.30	30,43	BETTY ICE S.R.L., întreprindere cu capital străin, MD Str. Uzinelor nr. 6 A, MD-2023, Chişinău, Republica Moldova	12/2012	3/2014
62	R 25050	2032.01.12	03,09,14,16, 18,25,28,41	DC Comics, a New York Partnership, US 2900 West Alameda Avenue, Burbank CA 91505, Statele Unite ale Americii	4/2012	3/2014
63	R 25417	2030.06.23	16,35,41	ELIT CENTRU S.R.L., agenţie de modele, MD Bd. C. Negruzzi nr. 2, bloc 4, MD-2001, Chişinău, Republica Moldova	9/2010	5/2014
64	R 25784	2032.07.03	16,35,40,42	CAŞALOT S.R.L., societate comercială, MD Str. Ion Neculce nr. 5, MD-2069, Chişinău, Republica Moldova	8/2012	8/2014
65	R 26145	2032.03.02	43	PREGUZA-BÎZGU Iulia, MD Str. Alexandr Puşkin nr. 33, ap. 62, MD-2012, Chişinău, Republica Moldova	6/2012	11/2014
66	R 27047	2032.02.20	30,32	SANIBEL GROUP Ltd, VG P.O.Box 3321, Drake Chambers, Road Town, Tortola, Insulele Virgine (Britanice)		7/2015

V

Design industrial / Industrial design

Protecția juridică a desenelor și modelelor industriale în Republica Moldova se asigură în modul stabilit de Legea nr. 161/2007 privind protecția desenelor și modelelor industriale.

Cererea de înregistrare a desenului sau modelului industrial se depune la AGEPI, personal sau prin reprezentant, de către persoana care dispune de dreptul asupra desenului sau modelului industrial. Cererea trebuie să conțină documentele prevăzute la art. 32(1), (2) din Lege.

În prezenta Secțiune se publică datele referitoare la cererile de înregistrare a DMI, în special datele bibliografice cu indicarea produsului și reprezentările DMI; datele privind DMI înregistrate; datele privind DMI reînnoite; datele privind DMI înregistrate și cele reînnoite în Republica Moldova conform Aranjamentului de la Haga.

Desenele și modelele industriale înregistrate și reînnoite conform Aranjamentului de la Haga, la care Republica Moldova este parte, se publică în Buletinul de Desene și Modele Internaționale ("Bulletin des dessins et modes internationaux / International Designs Bulletin / Boletín de Dibujos y Modelos Internacionales"). Buletinul include atât datele bibliografice în limbile franceză, engleză și spaniolă, cât și reproducerea desenelor și modelelor industriale înregistrate și este expus pe Internet pe site-ul OMPI, accesibil publicului. În BOPI se publică listele acestor desene și modele industriale înregistrate în Republica Moldova, aranjate în ordinea numerelor de înregistrare internațională și a claselor CIDMI, precum și ale celor reînnoite în Republica Moldova, aranjate în ordinea numerelor de înregistrare internațională.

Ponderea semantică a părții verbale ce se conține în desenele sau modelele industriale nu se protejează.

Legal protection of industrial designs in the Republic of Moldova is provided in the mode established by Law No. 161/2007 on the Protection of Industrial Designs.

The industrial design application shall be filed with the AGEPI, in person or through a representative, by the person to whom the right to the industrial design belongs. The application shall contain the documents provided for in Art. 32(1), (2) of the Law.

In this Section shall be published data on ID registration applications, especially bibliographic data indicating the product and ID representations; data on registered ID; data on renewed ID; data on ID registered and renewed in the Republic of Moldova under the Hague Agreement.

Industrial designs registered and renewed under the Hague Agreement, to which the Republic of Moldova is party, shall be published in the Bulletin des dessins et modes internationaux / International Designs Bulletin / Boletín de Dibujos y Modelos Internacionales. The Bulletin comprises both bibliographic data in French, English and Spanish and registered industrial design reproductions and is exposed over the Internet on the WIPO site, accessible to the public. In BOPI shall be published the lists of industrial designs registered in the Republic of Moldova, arranged in the order of international registration numbers and ICID classes, as well as of those renewed in the Republic of Moldova, arranged in the order of international registration numbers.

The semantic portion of the verbal part contained in the industrial designs is not protected.

**CODURILE INID PENTRU IDENTIFICAREA DATELOR BIBLIOGRAFICE
REFERITOARE LA DESENE ȘI MODELE INDUSTRIALE, CONFORM NORMEI ST. 80 OMPI**

**LIST OF INID CODES CONCERNING BIBLIOGRAPHIC DATA RELATING
TO INDUSTRIAL DESIGNS, ACCORDING TO WIPO STANDARD ST. 80**

- (11) Numărul certificatului**
Number of the certificate
- (15) Data înregistrării**
Date of the registration
- (18) Data prevăzută de expirare a termenului de valabilitate a înregistrării**
Expected expiration date of the registration
- (20) Numărul desenului și modelului industrial**
Number of the industrial design
- (21) Numărul de depozit**
Number of the application
- (22) Data de depozit**
Date of filing of the application
- (23) Data priorității de expunere**
Date of the exhibition priority
- (28) Numărul de desene și modele industriale**
Number of industrial designs
- (30) Date referitoare la prioritate conform Convenției de la Paris**
Data relating to priority under the Paris Convention
- (31) Numărul cererii prioritare**
Number of the priority application
- (32) Data de depozit a cererii prioritare**
Date of filing of the priority application
- (33) Țara cererii prioritare, codul conform normei ST. 3 OMPI**
Country of the priority application, code according to WIPO Standard ST. 3
- (43) Data publicării cererii de înregistrare a desenului și modelului industrial**
Date of publication of the application for the registration of the industrial design
- (44) Data publicării hotărârii de înregistrare a desenului și modelului industrial**
Date of publication of the decision on registration of the industrial design
- (45) Data publicării certificatului**
Date of publication of the certificate
- (46) Data de expirare a termenului de amânare a publicării**
Date of expiration of deferment
- (51) Clasificarea internațională a desenelor și modelelor industriale (clasa și subclasa Clasificării de la Locarno)**
International Classification for Industrial Designs (classes and subclasses of the Locarno Classification)
- (54) Indicarea produsului**
Designation of product
- (55) Reprezentarea desenului și modelului industrial**
Reproduction of the industrial design
- (57) Culorile revendicate**
Indication of colors claimed

- (62) Numărul cererii divizionare
Number of the divisional application
- (71) Numele/denumirea și adresa solicitantului (solicitanților), codul țării conform normei ST. 3 OMPI
Name and address of the applicant(s), code of the country according to WIPO Standard ST. 3
- (72) Numele autorului (autorilor), codul țării conform normei ST. 3 OMPI
Name of the author(s), code of the country according to WIPO Standard ST. 3
- (73) Numele/denumirea și adresa titularului (titularilor), codul țării conform normei ST. 3 OMPI
Name and address of the owner(s), code of the country according to WIPO Standard ST. 3
- (74) Numele mandatarului autorizat
Name of the patent attorney
- (80) Datele de depozit internațional conform Aranjamentului de la Haga
Data related to the international registration of industrial designs under the Hague Agreement

**CODURILE OMPI PENTRU CODIFICAREA TITLURILOR INFORMAȚIILOR
REFERITOARE LA DESENE ȘI MODELE INDUSTRIALE, PUBLICATE
ÎN BULETINUL OFICIAL DE PROPRIETATE INTELECTUALĂ CONFORM NORMEI ST. 17**

**WIPO CODES ON CODING OF HEADINGS OF ANNOUNCEMENTS CONCERNING
INDUSTRIAL DESIGNS PUBLISHED IN THE OFFICIAL BULLETIN OF INTELLECTUAL
PROPERTY IN ACCORDANCE WITH THE STANDARD ST. 17**

- BA1L** Cereri de înregistrare a desenelor și modelelor industriale publicate
Applications for the registration of published industrial designs
- FF4L** Lista desenelor și modelelor industriale înregistrate
List of registered industrial designs
- FF4L** Lista desenelor și modelelor industriale înregistrate, aranjate în ordinea numerelor de înregistrare (semestrial)
List of registered industrial designs, grouped according to the numerical index (half-yearly)
- FF4L** Lista desenelor și modelelor industriale înregistrate, aranjate în ordinea claselor CIDMI (semestrial)
List of registered industrial designs, grouped in accordance with the ICID classes (half-yearly)
- FA9L** Lista desenelor și modelelor industriale retrase
List of withdrawn industrial designs
- FC4L** Lista desenelor și modelelor industriale respinse
List of rejected industrial designs
- FG4L** Lista certificatelor de înregistrare a desenelor și modelelor industriale eliberate
List of issued industrial design certificates
- FG4L** Lista desenelor și modelelor industriale înregistrate în Republica Moldova conform Aranjamentului de la Haga, aranjate în ordinea numerelor de înregistrare internațională (lunar, semestrial)
List of industrial designs registered under the Hague Agreement, grouped in accordance with international numerical index (monthly, half-yearly)
- FG4L** Lista desenelor și modelelor industriale înregistrate în Republica Moldova conform Aranjamentului de la Haga, aranjate în ordinea claselor CIDMI (lunar, semestrial)
List of industrial designs registered under the Hague Agreement, grouped in accordance with the ICID classes (monthly, half-yearly)

ND4L Lista desenelor și modelelor industriale reînnoite

List of renewed industrial designs

ND4L Lista desenelor și modelelor industriale reînnoite în Republica Moldova conform Aranjamentului de la Haga

List of industrial designs renewed under the Hague Agreement

FC9L Lista desenelor și modelelor industriale respinse în Republica Moldova conform Aranjamentului de la Haga, aranjate în ordinea numerelor de înregistrare internațională

List of industrial designs rejected in the Republic of Moldova according to the Hague Agreement, grouped in accordance with international numerical order

MK4L Lista certificatelor de înregistrare a desenelor și modelelor industriale al căror termen de valabilitate a expirat (inclusiv termenul de grație)

List of industrial design certificates the term of validity of which has expired (including the grace period)

NF4L Lista certificatelor de înregistrare a desenelor și modelelor industriale revalidate

List of revalidated industrial design certificates

BA1L Cereri de înregistrare a desenelor și modelelor industriale / Applications for registration of industrial designs

Orice persoană interesată are dreptul să depună la AGEPI opoziții sau observații motivate împotriva înregistrării desenelor sau modelelor industriale în termen de 3 luni de la data publicării acestor cereri în BOPI, dacă este îndeplinită cel puțin una din condițiile prevăzute la art. 26(1) din Legea nr. 161/2007 privind protecția desenelor și modelelor industriale.

Cererile de înregistrare a desenelor/modelelor industriale se publică în BOPI în ordinea claselor conform Clasificării de la Locarno.

Any person concerned may file with the AGEPI reasoned oppositions or observations against registration of industrial designs within 3 months following the date of publication of those applications in BOPI, if at least one of the conditions set forth in Art. 26(1) of the Law No. 161/2007 on the Protection of Industrial Designs has been met.

The applications for registration of the industrial designs shall be published in BOPI in the order of classes in accordance with the Locarno Classification.

(51) **LOC (13) Cl. 09-01**

(21) f 2021 0063

(22) 2021.12.09

(28) 1

(71)(72) BESCHIERU Nichita, MD

Str. Nicolae Milescu Spătarul nr. 23,

ap. 79, MD-2075, Chişinău,

Republica Moldova

(54) **Butelie**

(55)

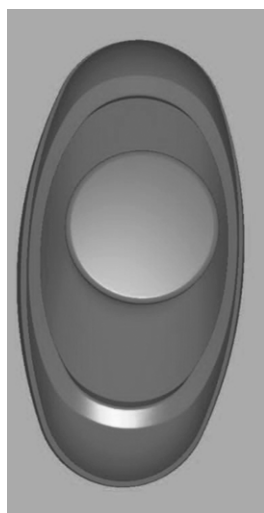

1.1



1.2



1.3



1.4



1.5

(51) **LOC (13) Cl. 09-01**

(21) f 2022 0002

(22) 2022.01.21

(28) 1

(71)(72) AXENTI Cătălina-Francesca, MD

Str. Renașterii nr. 50, MD-4839,

Stăuceni, Chișinău, Republica Moldova

(54) **Butelie**

(55)



1.1



1.2



1.3



1.4

(21) f 2022 0002



1.5

(51) **LOC (13) CI. 09-01**

(21) f 2022 0005

(22) 2022.01.22

(28) 1

(71)(72) PINCIUC Stepan, MD

Str. Ginta Latina nr. 17, bloc 1, ap. 73,
MD-2044, Chişinău, Republica Moldova

(74) BODIUL Tatiana

(54) **Sticlă**

(55)

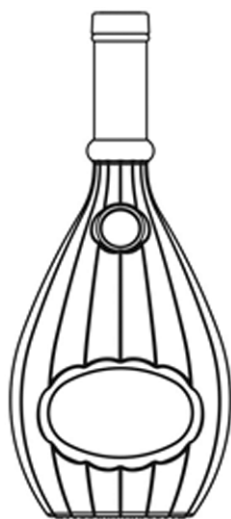

1.1



1.2



1.3

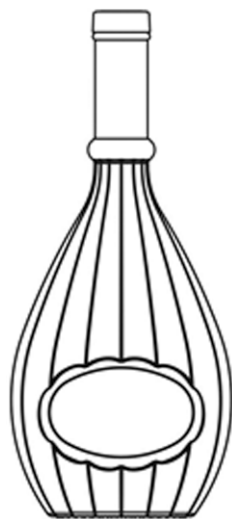

1.4



1.5

(21) f 2022 0005



1.6

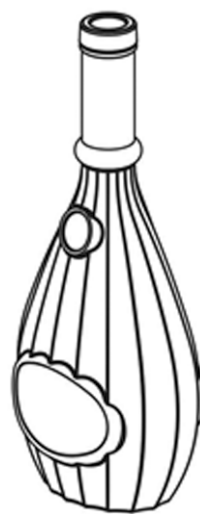

1.7

(51) **LOC (13) Cl. 21-02**
 (21) f 2022 0004
 (22) 2022.01.21
 (28) 1

(71)(72) **ȚÎȚU Denis, MD**
 MD-5946, Risipeni, Fălești,
 Republica Moldova
 (74) **PARASCA Dumitru**
 (54) **Dispozitiv-mâner multifuncțional
 pentru antrenament**

(55)

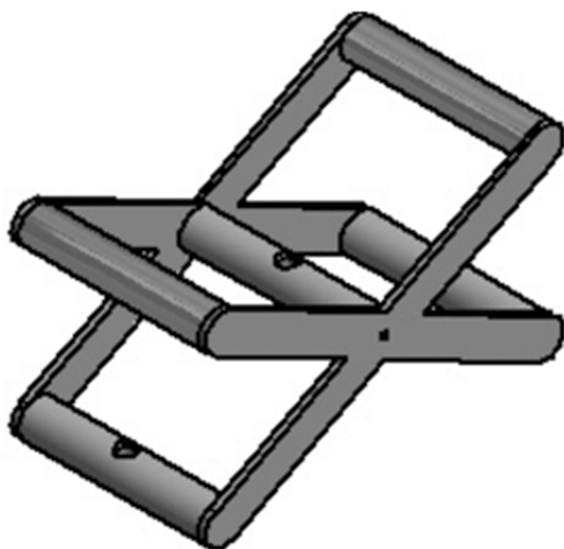

1.1



1.2

(21) f 2022 0004

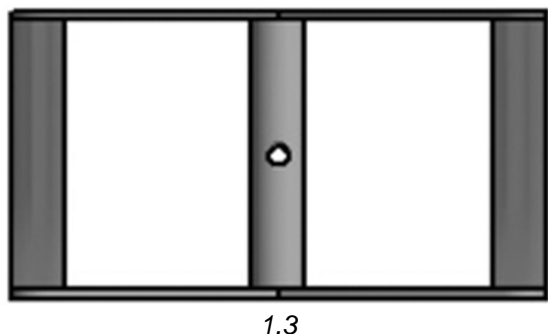

1.3

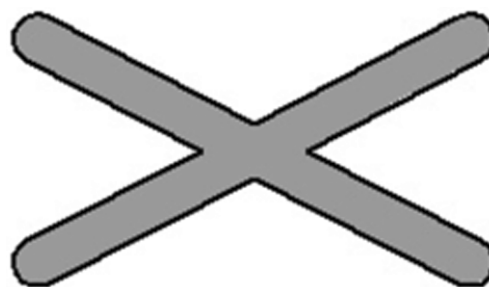

1.4

(51) **LOC (13) CI. 32-00**

(21) f 2021 0067

(22) 2021.12.29

(28) 21

(57) Culori revendicate: modelul 1 - oranj, alb, negru, roșu, albastru-deschis, mov;

modelul 2 - oranj, alb, negru, roșu, galben, albastru-deschis;

modelul 3 - oranj, alb, negru, roșu, galben, albastru;

modelul 4 - oranj, alb, negru, roșu, albastru, galben;

modelul 5 - oranj, alb, negru, roșu, albastru, galben;

modelul 6 - mov, negru, alb, oranj, galben, roșu, albastru;

modelul 7 - roșu, oranj, galben, alb, negru, albastru, mov, maro;

modelul 8 - galben, alb, negru, albastru de diferite nuanțe, roșu, maro;

modelul 9 - roșu, oranj, alb, negru, albastru;

modelul 10 - roșu, oranj, galben, alb, negru, albastru, mov;

modelul 11 - roșu, oranj, alb, negru, albastru;

modelul 12 - verde, albastru, negru, alb, roșu, galben, oranj;

(55)

modelul 13 - alb, negru, oranj, roșu, albastru-deschis;

modelul 14 - negru, roșu, albastru, alb, galben;

modelul 15 - alb, albastru de diferite nuanțe, galben, negru, roșu;

modelul 16 - alb, albastru de diferite nuanțe, galben, oranj, roșu, negru;

modelul 17 - negru, alb, oranj, galben, albastru de diferite nuanțe, mov, roșu;

modelul 18 - albastru de diferite nuanțe, verde, roșu, alb, oranj;

modelul 19 - roșu, roz-închis, alb, albastru, negru;

modelul 20 - verde, galben, roșu, albastru de diferite nuanțe, alb, negru;

modelul 21 - albastru, galben, oranj, alb, negru.

(71) VINĂRIA BOSTAVAN S.R.L.,
ÎNTRERINDERE MIXTĂ, MD
MD-5352, Etulia, Vulcănești, UTA
Găgăuzia, Republica Moldova

(74) av. Iulian E. IORGA

(54) **Motive decorative pentru suprafețe, logouri**

(21) f 2021 0067



1



2

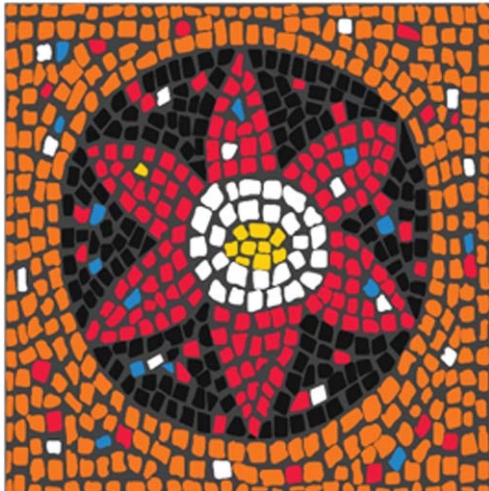

3

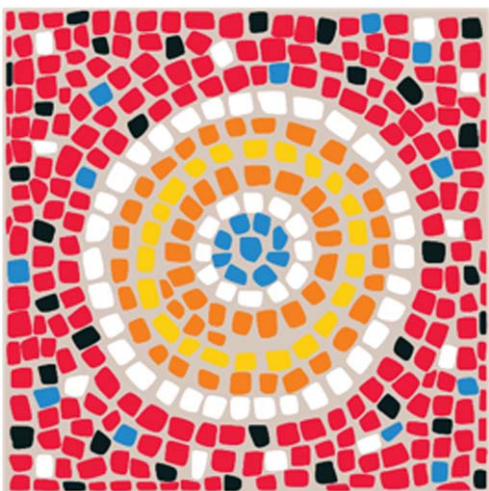

4



5



6

(21) f 2021 0067

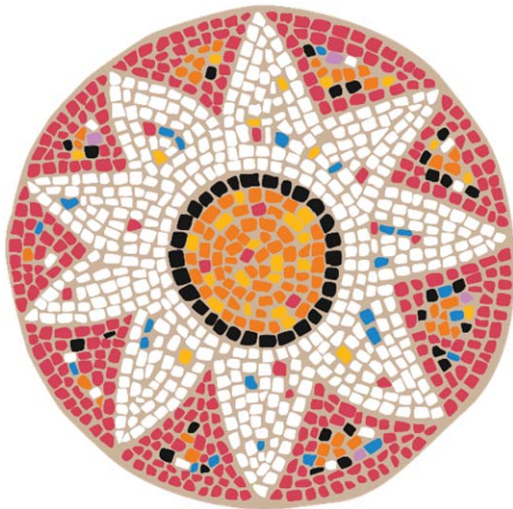

7



8

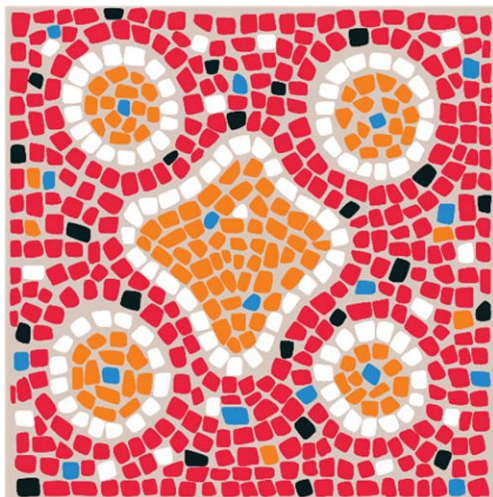

9



10



11



12

(21) f 2021 0067



13

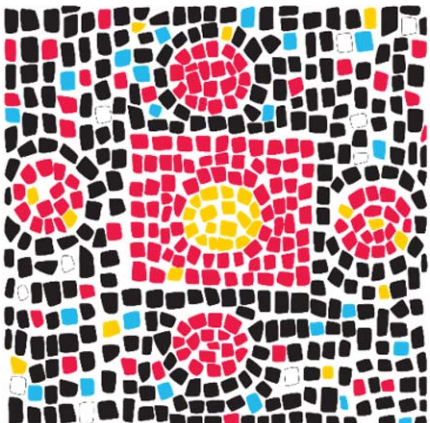

14



15

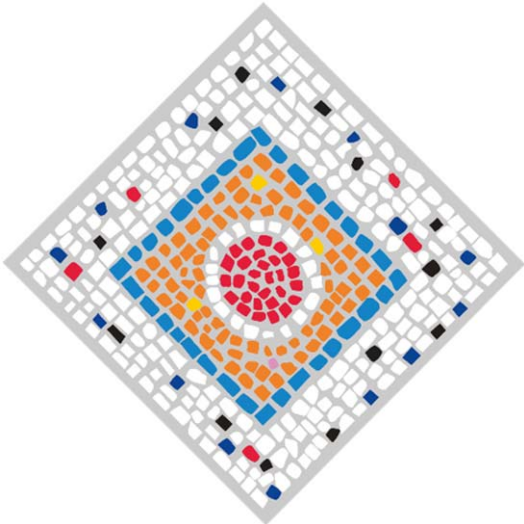

16

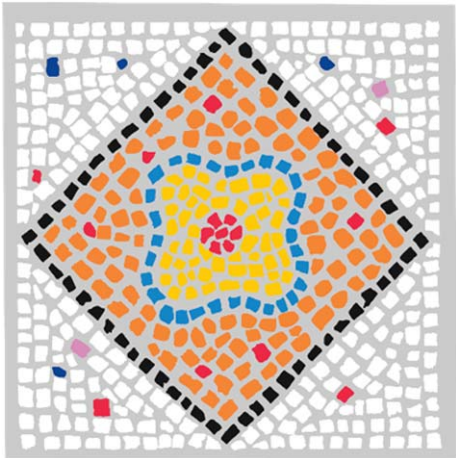

17



18

(21) f 2021 0067

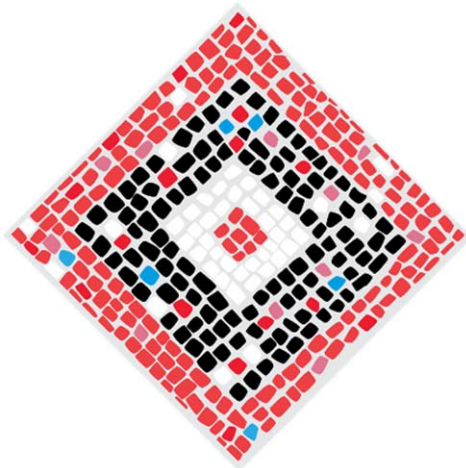

19



20

(21) f 2021 0067

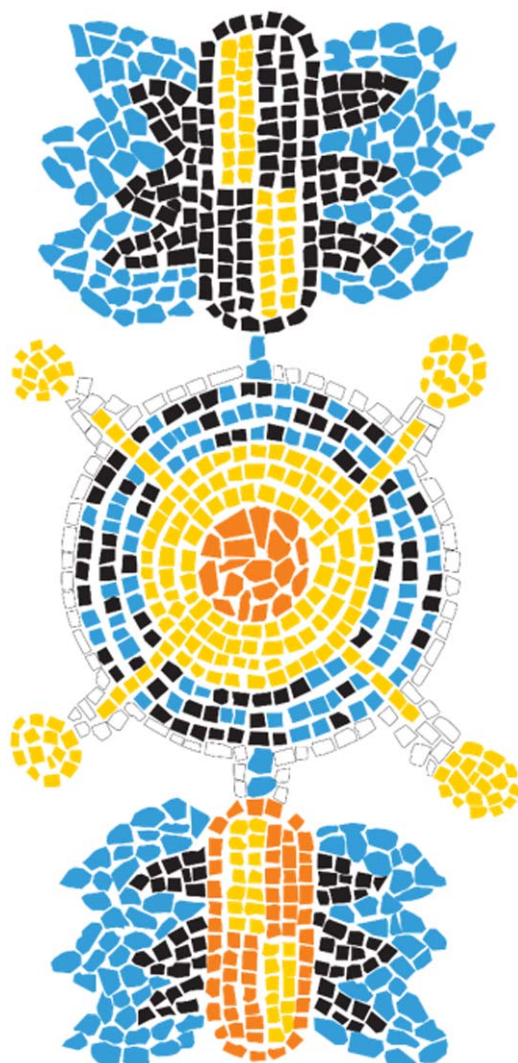

21

FF4L Lista desenelor și modelelor industriale înregistrate

Se publică următoarele date: numărul curent, numărul de depozit, data de depozit, clasele conform CIDMI, numărul de desene și modele industriale, titularul, codul țării conform normei ST. 3 OMPI, numărul BOPI în care a fost publicată cererea

Nr. crt.	(21) Nr. de depozit	(22) Data de depozit	(51) Clase	(28) Nr. de desene și modele industriale	(73) Titular, cod ST. 3 OMPI	(43) Nr. BOPI
1	f 2021 0033	2021.07.05	12-15	1	Davanti Tyres Limited, GB Oak House, Woodlands Park, Ashton Road, Newton-le-Willows, Merseyside, WA12 0HF, Regatul Unit	10/2021
2	f 2021 0034	2021.07.05	12-15	1	Davanti Tyres Limited, GB Oak House, Woodlands Park, Ashton Road, Newton-le-Willows, Merseyside, WA12 0HF, Regatul Unit	10/2021
3	f 2021 0037	2021.07.15	09-01	1	BESCHIERU Nichita, MD Str. Nicolae Milescu Spătarul nr. 23, ap. 79, MD-2075, Chișinău, Republica Moldova	9/2021

FG4L Lista certificatelor de înregistrare a desenelor și modelelor industriale eliberate

Se publică următoarele date: numărul curent, numărul certificatului, clasele conform CIDMI, numărul de depozit, data de depozit, numărul de desene și modele industriale, titularul, codul țării conform normei ST.3 OMPI, numărul BOPI în care a fost publicată înregistrarea

Nr. crt.	(11) Nr. certificatului	(51) Clase	(21) Nr. de depozit	(22) Data de depozit	(28) Nr. de desene și modele industriale	(73) Titular, cod ST.3 OMPI	(44) Nr. BOPI
1	1971	32-00	f 2021 0015	2021.03.30	4	PAPERMOON S.R.L., MD	1/2022
2	1972	32-00	f 2021 0022	2021.04.22	1	PROPAC S.R.L., MD	1/2022
3	1973	19-08	f 2021 0025	2021.05.12	8	BULGARI WINERY S.R.L., ÎNTRERPRINDERE CU CAPITAL STRĂIN, MD	1/2022
4	1974	19-08	f 2021 0031	2021.05.27	2	IMENSITATE S.R.L., MD	1/2022
5	1975	19-08	f 2021 0002	2021.01.19	15	ORHEI-VIT S.R.L., MD	12/2021
6	1976	09-05	f 2021 0008	2021.02.18	1	LAFARGE, FR	12/2021
7	1977	09-01	f 2021 0016	2021.04.07	1	BESCHIERU Nichita, MD	1/2022

ND4L Lista desenelor și modelelor industriale reînnoite

Se publică următoarele date: numărul curent, numărul certificatului, data expirării termenului de reînnoire, numărul de depozit, data de depozit, clasele conform CIDMI, numărul de desene și modele industriale reînnoite, titularul și adresa, codul țării conform normei ST. 3 OMPI, nr. BOPI în care a fost publicată înregistrarea

Nr. crt.	(11) Nr. certifi- catului	(18) Data expirării reînnoirii	(21) Nr. de depozit	(22) Data de depozit	(51) Clase	(28) Nr. de desene și modele industriale reînnoite	(73) Titularul și adresa, cod ST. 3 OMPI	(43) (44)(45) Nr. BOPI
1	425	2027.03.14	f 2002 0037	2002.03.14	09-01	2	THE COCA-COLA COMPANY, CORPORAȚIA STATULUI DELAWARE, US One Coca-Cola Plaza, Atlanta, Georgia 30313, Statele Unite ale Americii	12/2002 8/2003
2	433	2027.04.10	f 2002 0045	2002.04.10	09-01	1	WINE INTERNATIONAL PROJECT S.R.L., MD Str. Mihai Eminescu nr. 5, MD-2012, Chișinău, Republica Moldova	1/2003 9/2003
3	1017	2027.02.13	f 2007 0017	2007.02.13	09-01	2	THE COCA-COLA COMPANY, CORPORAȚIA STATULUI DELAWARE, US One Coca-Cola Plaza, Atlanta, Georgia 30313, Statele Unite ale Americii	11/2007 7/2008
4	1404	2027.02.24	f 2012 0016	2012.02.24	19-06	1	ERICH KRAUSE FINLAND OY, FI HENRY FORDIN KATU 5 N, 00150 HELSINKI, Finlanda	4/2012 11/2012 2/2013
5	1410	2027.01.31	f 2012 0005	2012.01.31	19-08	8	VASCAN Grigore, MD Str. Alba Iulia 2, ap. 45, MD-2064, Chișinău, Republica Moldova	4/2012 12/2012 9/2013
6	1422	2027.02.24	f 2012 0014	2012.02.24	19-06	2	ERICH KRAUSE FINLAND OY, FI HENRY FORDIN KATU 5 N, 00150 HELSINKI, Finlanda	4/2012 3/2013 6/2013
7	1458	2027.05.11	f 2012 0048	2012.05.11	09-01	1	BESCHIERU Radu, MD Str. Nicolae Milescu Spătarul nr. 23, ap. 79, MD-2075, Chișinău, Republica Moldova	1/2013 7/2013 10/2013
8	1460	2027.05.11	f 2012 0050	2012.05.11	09-01	1	BESCHIERU Radu, MD Str. Nicolae Milescu Spătarul nr. 23, ap. 79, MD-2075, Chișinău, Republica Moldova	1/2013 7/2013 10/2013
9	1479	2027.06.05	f 2012 0058	2012.06.05	09-01	1	FABRICA DE STICLĂ DIN CHIȘINĂU, ÎNTREPRINDERE DE STAT, MD Str. Transnistria nr. 20, MD-2023, Chișinău, Republica Moldova	10/2012 9/2013 12/2013
10	1753	2026.11.10	f 2016 0058	2016.11.10	19-08	2	BUCURIA S.A., MD Str. Columna nr. 162, MD-2004, Chișinău, Republica Moldova	12/2016 5/2017 8/2017
11	1762	2027.01.19	f 2017 0002	2017.01.19	09-03	1	SEVEX-PRIM S.R.L., MD Str. Uzinelor nr.19/3, MD-2023, Chișinău, Republica Moldova	3/2017 9/2017 12/2017
12	1781	2027.06.02	f 2017 0024	2017.06.02	09-05; 19-08	1	BARAȘ BORIS, ÎNTREPRINDERE INDIVIDUALĂ, MD MD-3431, Lăpușna, Hîncești, Republica Moldova	9/2017 2/2018 5/2018

FG4L Lista desenelor și modelelor industriale înregistrate în Republica Moldova conform Aranjamentului de la Haga, aranjate în ordinea numerelor de înregistrare internațională

Se publică următoarele date: numărul curent, numărul înregistrării internaționale, data înregistrării internaționale, data priorității, titularul, codul țării conform normei ST.3 OMPI, denumirea desenului și modelului industrial, clasele conform CIDMI, numărul de desene și modele industriale, data prevăzută de expirare a termenului de valabilitate a înregistrării, numărul Buletinului de Desene și Modele Internaționale (IDB) în care a fost publicată cererea de înregistrare

Nr. crt.	(11) Nr. înregistrării	(15) Data înregistrării (23)(30) Prioritate	(73) Titular, cod ST.3 OMPI	(54) Denumirea desenului și modelului industrial	(51) Clase	(28) Nr. de desene și modele industriale	(18) Valabilitate	Nr. IDB
1	2	3	4	5	6	7	8	9
1	DM/212043	2020.12.28	HARRY WINSTON SA, CH	Inele; brățară; perechei de cercei / Finger rings; bracelet; pairs of earrings / Bagues; bracelet; paires de boucles d'oreilles;	11-01	6	2025.12.28	26/2021
2	DM/212223	2021.01.13	HARRY WINSTON SA, CH	Colier; inel; agrafă pentru păr; pereche de cercei / Necklace; finger ring; hair clip; pair of earrings / Collier; bague; pince à cheveux; paire de boucles d'oreilles	11-01	6	2026.01.13	28/2021
3	DM/212354	2021.01.21	OMEGA SA (OMEGA AG) (OMEGA LTD.), CH	Ceas / Watch / Montre	10-02	1	2026.01.21	29/2021
4	DM/212440	2021.01.21	HARRY WINSTON SA, CH	Inel; coliere; pereche de cercei / Finger ring; necklaces; pair of earrings / Bague; colliers; paire de boucles d'oreilles	11-01	6	2026.01.21	29/2021
5	DM/212534	2021.01.28	HARRY WINSTON SA, CH	Pereche de cercei; brățară; colier; inel / Pair of earrings; bracelet; necklace; finger ring / Paire de boucles d'oreilles; bracelet; collier; bague	11-01	4	2026.01.28	30/2021
6	DM/212594	2021.01.29	UNION Uhrenfabrik GmbH, DE	Ceas de mână / Wrist watch / Montre-bracelet	10-02	1	2026.01.29	30/2021
7	DM/212608	2021.02.04	OMEGA SA (OMEGA AG) (OMEGA LTD.), CH	Ceas / Watch / Montre	10-02	1	2026.02.04	31/2021
8	DM/212688	2021.01.29	OMEGA SA (OMEGA AG) (OMEGA LTD.), CH	Ceas / Watch / Montre	10-02	1	2026.01.29	30/2021
9	DM/213118	2021.02.05	HARRY WINSTON SA, CH	Inele; colier / Finger rings; necklace / Bagues; collier	11-01	6	2026.02.05	31/2021
10	DM/214355	2020.03.12	Biosense Webster (Israel) Ltd., IL	Interfață grafică animată pentru utilizator pentru	14-04	2	2025.03.12	22/2021

		2019.09.12, 62/899,605, US		un ecran sau o parte a acestuia; ecran cu interfață grafică animată pentru utilizator / Animated graphical user interface for a display screen or portion thereof; display screen with animated graphical user interface / Interface graphique utilisateur animée pour un écran d'affichage ou une portion de celui-ci; ecran d'affichage avec interface graphique utilisateur animée				
11	DM/215373	2021.04.01	DACHPOLL Sp. z o.o., PL	Foaie de acoperire a acoperișului / Roof cover sheet / Feuille de couverture de toit	25-01	24	2026.04.01	29/2021
12	DM/215565	2021.07.09	VINĂRIA BOSTAVAN S. R. L., ÎNTREPRINDERE MIXTĂ, MD	Butelie / Bottle / Bouteille	09-01	1	2026.07.09	31/2021

FG4L Lista desenelor și modelelor industriale înregistrate în Republica Moldova conform Aranjamentului de la Haga, aranjate în ordinea claselor CIDMI

Se publică următoarele date: clasele, numărul înregistrării internaționale, data înregistrării internaționale, data priorității, titularul, codul țării conform normei ST.3 OMPI, denumirea desenului și modelului industrial, numărul de desene și modele industriale, data prevăzută de expirare a termenului de valabilitate a înregistrării, numărul Buletinului de Desene și Modele Internaționale (IDB) în care a fost publicată cererea de înregistrare

(51) Clase	(11) Nr. înregistrării	(15) Data înregistrării (23)(30) Prioritate	(73) Titular, cod ST.3 OMPI	(54) Denumirea desenului și modelului industrial	(28) Nr. de desene și modele industriale	(18) Valabilitate	Nr. IDB
1	2	3	4	5	6	7	8
09-01	DM/215565	2021.07.09	VINĂRIA BOSTAVAN S. R. L., ÎNTREPRINDERE MIXTĂ, MD	Butelie / Bottle / Bouteille	1	2026.07.09	31/2021
10-02	DM/212354	2021.01.21	OMEGA SA (OMEGA AG) (OMEGA LTD.), CH	Ceas / Watch / Montre	1	2026.01.21	29/2021
10-02	DM/212594	2021.01.29	UNION Uhrenfabrik GmbH, DE	Ceas de mână / Wrist watch / Montre-bracelet	1	2026.01.29	30/2021
10-02	DM/212608	2021.02.04	OMEGA SA (OMEGA AG) (OMEGA LTD.), CH	Ceas / Watch / Montre	1	2026.02.04	31/2021
10-02	DM/212688	2021.01.29	OMEGA SA (OMEGA AG) (OMEGA LTD.), CH	Ceas / Watch / Montre	1	2026.01.29	30/2021
11-01	DM/212043	2020.12.28	HARRY WINSTON SA, CH	Inele; brățară; perechi de cercei / Finger rings; brățaret; pairs of earrings / Bagues;	6	2025.12.28	26/2021

				bracelet; paires de boucles d'oreilles;			
11-01	DM/212223	2021.01.13	HARRY WINSTON SA, CH	Colier; inel; agrafă pentru păr; pereche de cercei / Necklace; finger ring; hair clip; pair of earrings / Collier; bague; pince à cheveux; paire de boucles d'oreilles	6	2026.01.13	28/2021
11-01	DM/212440	2021.01.21	HARRY WINSTON SA, CH	Inel; coliere; pereche de cercei / Finger ring; necklaces; pair of earrings / Bague; colliers; paire de boucles d'oreilles	6	2026.01.21	29/2021
11-01	DM/212534	2021.01.28	HARRY WINSTON SA, CH	Pereche de cercei; brățară; colier; inel / Pair of earrings; bracelet; necklace; finger ring / Paire de boucles d'oreilles; bracelet; collier; bague	4	2026.01.28	30/2021
11-01	DM/213118	2021.02.05	HARRY WINSTON SA, CH	Inele; colier / Finger rings; necklace / Bagues; collier	6	2026.02.05	31/2021
14-04	DM/214355	2020.03.12 2019.09.12, 62/899,605, US	Biosense Webster (Israel) Ltd., IL	Interfață grafică animată pentru utilizator pentru un ecran sau o parte a acestuia; ecran cu interfață grafică animată pentru utilizator / Animated graphical user interface for a display screen or portion thereof; display screen with animated graphical user interface / Interface graphique utilisateur animée pour un écran d'affichage ou une portion de celui-ci; ecran d'affichage avec interface graphique utilisateur animée	2	2025.03.12	22/2021
25-01	DM/215373	2021.04.01	DACHPOLL Sp. z o.o., PL	Foaie de acoperire a acoperișului / Roof cover sheet / Feuille de couverture de toit	24	2026.04.01	29/2021

VI





Modificări intervenite în statutul juridic al cererilor și titlurilor de protecție a obiectelor de proprietate industrială / Amendments in the legal status of applications and titles of protection of industrial property objects

În prezenta Secțiune sunt publicate modificările intervenite în situația juridică a cererilor și titlurilor de protecție: modificări ale denumirilor solicitanților/titularilor, ale adreselor acestora; date despre cererile retrase, respinse, repuse în termenele omise; titluri de protecție anulate, revalidate; decăderi din drepturi; date privind contractele de cesiune, licență, gaj și franchising; lista eratelor.

In the present Section there are published amendments made in the legal status of applications and titles of protection: amendments of the applicants/rightowners names, addresses thereof; data on withdrawn, rejected, refiled in the omitted terms applications; cancelled, reinstated titles of protection; deprivations of rights; data on assignment, license, pledge and franchising agreements; errata.

Lista modificărilor

Se publică următoarele date: numărul curent, obiectul de proprietate industrială, numărul depozitului, numărul titlului de protecție, numărul BOPI, datele inițiale, datele modificate

Nr crt	OPI	Nr. depozit	Nr. titlu- lui de protecție	Nr. BOPI	Date inițiale	Date modificate
1	Cerere de desen/ model industrial	f 2020 0004	-	7/2020	(71) Str. Uzinelor nr. 9, MD-2023, Chișinău, Republica Moldova	(71) Str. Cetatea Albă nr. 16A, MD-2002, Chișinău, Republica Moldova
2	Cerere de înregistrare a mărcii	046037	-	10/2020	(540) 	(540) 
3	Cerere de înregistrare a mărcii	047258	-	7/2021	(540) 	(540) 
4	Cereri de înregistrare a mărcilor	047953	-	7/2021	(730) Ilia Venezi, 2A, Athienitis Strovolos Park, 1-st floor, flat / office 102, Strovolos, 2042, Nicosia, Cipru	(730) 1, Iasonos Str., 1st floor, Office 104, 1082, Nicosia, Cipru
5	Desen/ model industrial Mărci	f 2017 0002 032950 033284	1762 25077 25556	3/2017 9/2017 12/2017 6/2013 3/2014 8/2013 7/2014	(73) Str. Socoleni nr. 11, ap. 35, MD- 2068, Chișinău, Republica Moldo- va	(73) Str. Uzinelor nr.19/3, MD-2023, Chișinău, Republica Moldova
6	Mărci	006014 007501	2R 5853 2R 6956	9/1997 9/1998 10/2007 3/2017 11/1998 1/2000 7/2008 2/2018	(730) BABII Sergiu, MD Str. Ștefan cel Mare nr. 30, ap. 9, MD-3100, Bălți, Republica Moldova	(730) BABII Eugenia, MD Str. Mitropolit Petru Movilă nr. 23/2, ap. 1, MD-2004, Chișinău, Republica Moldova
7	Marcă	010653	R 9021	5/2002 10/2002 7/2011 8/2011 9/2012 3/2013	(730) Str. Hîncești nr. 12/a, MD-6801, Ialoveni, Republica Moldova	(730) Str. Grigore Vieru nr. 12/a, MD-6801, Ialoveni, Republica Moldova
8	Mărci	010791 030142 030481 030556	R 9174 23063 23438 23895	8/2002 1/2003 7/2007 11/2012 2/2013 10/2018 1/2012 10/2012 10/2018 3/2012 1/2013 10/2018 3/2012 6/2013	(730) 1700 East St. Andrew Place, P.O. Box 25162, Santa Ana, California 92705-4933, Statele Unite ale Americii	(730) 31 Technology Drive, Suite 200, Irvine CA 92618, Statele Unite ale Americii

				10/2018		
9	Marcă	023561	R 18569	12/2008 10/2009 7/2018	(730) 3-14, Nihonbashi Muromachi 2-chome, Chuo-ku, Tokyo, Japonia	(730) 5-3, 1-Chome, Nihonbashi, Chuo-ku, Tokyo, Japonia
10	Mărci	028994 028995 028992	22506 22507 22791	7/2011 5/2012 7/2011 8/2012	(730) Ayzaga Köyü Yolu No. 6, 34398, Maslak Istanbul, Turcia	(730) Kaptanpaşa Mah. Zincirlikuyu Cad. No: 18434440 Beyoğlu/Istanbul, Turcia
11	Mărci	029619 032392	22684 25137	10/2011 7/2012 2/2013 4/2014	(730) S.C. COMCEH S.A., RO	(730) Sofidel România SA, RO
12	Marcă	029313	22773	9/2011 7/2012	(730) ODOBESCU Serghei, MD Str. Mitropolit Varlaam nr. 71, bloc 1, MD-2012, Chişinău, Republica Moldova IMBIROVSKI Vladimir, MD Str. Albişoara nr. 24, ap. 4, MD-2001, Chişinău, Republica Moldova	(730) ODOBESCU Serghei, MD Str. A. Plămădeală nr. 5, MD-2009, Chişinău, Republica Moldova IMBIROVSKI Vladimir, MD Str. Studenţilor nr. 9, bloc. 23, ap. 2, MD-2045, Chişinău, Republica Moldova
13	Marcă	028073	22890	1/2011 9/2012 11/2021	(730) Str. Al. Bernardazzi nr. 78, MD-2009, Chişinău, Republica Moldova	(730) Str. Al. Bernardazzi nr. 49, MD-2012, Chişinău, Republica Moldova
14	Marcă	030261	23051	1/2012 10/2012 2/2022	(730) Str. Grenoble nr. 259/2, ap. 7, MD-2060, Chişinău, Republica Moldova	(730) Str. Doctor Tudor Strișcă nr. 8, bloc 7, ap. 65, MD-2043, Chişinău, Republica Moldova
15	Marcă	030561	23924	3/2012 6/2013	(730) Str. Vadul lui Vodă nr. 2, MD-2023, Chişinău, Republica Moldova	(730) Şos. Chişinău-Hînceşti nr. 10, MD-6826, Sociteni, Ialoveni, Republica Moldova
16	Mărci	030780 030779	24173 24487	5/2012 6/2013 8/2013 1/2017 5/2012 6/2013 11/2013 1/2017	(730) 4 "B", Dorozhnaya Street, Staraya Kupavna, Noginsk district, 142450 Moscow region, Federația Rusă	(730) 4 "B", Dorozhnaya Street, Staraya Kupavna, the city of Noginsk, 142450 Moscow region, Federația Rusă
17	Marcă	046205	35100	11/2020 7/2021	(730) Pakkasukko Oy, FI	(730) Oddlygood Global Ltd, FI

	30.12.1994 72242, 1975.05.28, SU					
	004327 30.12.1994 109929, 1988.09.20, SU	2R 3085				
	004329 30.12.1994 200, 171923.10.31, SU	2R 3087				
	004330 30.12.1994 109984, 1988.09.19, SU	2R 3088				
	004333 30.12.1994 112246, 1989.03.29, SU	2R 3090				
	004334 30.12.1994 72243, 1975.05.28, SU	2R 3091				
	004335 30.12.1994 109927, 1988.09.20, SU	2R 3092	2/1996 11/2005 9/2014 6/2021			
	004336 30.12.1994 109983, 1988.09.19, SU	2R 3093	2/1996 3/2005 9/2014 6/2021			
	004337 30.12.1994 109930, 1988.09.20, SU	2R 3094				
	004338 30.12.1994 110, 1923.10.31, SU	2R 3095				
	004795 30.12.1994 68907, 1974.06.25, SU	2R 3107				
	003013 03.10.1994 159985, 1992.06.08, SU	2R 3350	9/1995 3/1996 3/2005 10/2014 10/2016 6/2021			
	003030 04.10.1994 160756, 1992.06.19, SU	2R 3355				

	004525 30.12.1994 61095, 1972.03.03, SU	2R 3552	4/1996 3/2005 9/2014 6/2021		
	004319 30.12.1994 151420, 1992.01.31, RU	2R 4363	7/1996 2/1997 3/2005 9/2014 6/2021		
	004318 30.12.1994 151098, 1992.01.29, RU	2R 4364			
	005032 15.08.1995	2R 4917	11/1996 9/1997 3/2005 5/2015 6/2021		
	005227 01.03.1996	2R 4930	1/1997 9/1997 3/2006		
	005231 01.03.1996	2R 4933	3/2016 6/2021		
	005232 01.03.1996	2R 4996	2/1997 10/1997 3/2006 3/2016 6/2021		
	005229 01.03.1996	2R 5099	5/1997 11/1997 3/2006 3/2016 6/2021		
	007628 12.03.1998	2R 6446	1/1999 6/1999 5/2008 3/2018 6/2021		
	008276 24.11.1998	2R 6848	7/1999 12/1999 5/2008 3/2018 6/2021		
	008210 14.10.1998	2R 7115	10/1999 4/2000 11/2008 9/2018 6/2021		
	008211 14.10.1998	2R 7116	6/2021		
	008212 14.10.1998	2R 7117			
	009572 25.08.2000	2R 8092	2/2001 7/2001 11/2010 10/2016 9/2020 6/2021		
	014204 17.02.2004	R 11878	10/2004 3/2005 3/2014 6/2021		

	014959 09.06.2004	R 12463	2/2005 7/2005 7/2014 6/2021		
	015017 16.06.2004	R 12577	3/2005 8/2005 7/2014 6/2021		
	014960 09.06.2004	R 12653	4/2005 9/2005 7/2014 6/2021		
	015388 07.09.2004	R 12881	6/2005 11/2005 7/2014 6/2021		
	021290 24.05.2007	R 16877	4/2008 9/2008 5/2017 6/2021		
	022224 07.11.2007	R 17689	10/2008 3/2009 7/2017 6/2021		
	022971 28.02.2008	R 18228	11/2008 7/2009 3/2018 6/2021		
	022972 28.02.2008	R 18229			
	022973 28.02.2008	R 18230			
	023196 26.03.2008	R 19521	11/2008 3/2010 3/2018 6/2021		
	025316 28.04.2009	R 20092	7/2009 9/2010 6/2019 6/2021		
	026894 11.03.2010	R 21132	6/2010 4/2011 1/2020 6/2021		
	027484 19.07.2010	R 21494	10/2010 9/2011 9/2020 6/2021		
	027995 20.10.2010	R 21880	1/2011 12/2011 6/2016 11/2020 6/2021		
	027674 23.08.2010	R 22350	11/2010 3/2012 9/2020 6/2021		
	030375 22.12.2011	R 23249	9/2011 12/2012		

				6/2021 10/2021		
		030376 22.12.2011	R 23250	2/2012 12/2012 6/2021 10/2021		
		032210 27.11.2012	24661	2/2013 12/2013 6/2021		
		032449 15.01.2013	24811	2/2013 1/2014 6/2021		
		032422 10.01.2013	24822	3/2013 1/2014 6/2021		
		032738 04.03.2013	25086	5/2013 3/2014 6/2021		
		033803 19.03.2013	25872	12/2013 9/2014 6/2021		
		036098 12.11.2014	27248	12/2014 9/2015 6/2021		
		037681 01.10.2015	28258	10/2015 8/2016 6/2021		
		037683 01.10.2015	28259			
		037776 23.10.2015	28354	11/2015 8/2016 6/2021		
		037861 06.11.2015	28430	12/2015 9/2016 6/2021		
		039307 04.08.2016	29462	9/2016 6/2017 6/2021		
		039304 04.08.2016	29474			
		039308 04.08.2016	29475			
		042161 19.03.2018	32234	5/2018 6/2019 6/2021		
		041446 03.11.2017	32521	12/2017 8/2019 6/2021		
		043931 13.03.2019	33133	5/2019 2/2020 6/2021		
		043932 13.03.2019	33134			
		044208 03.05.2019	33621	7/2019 6/2020 /2021		
		045381	34859	3/2020		

		10.01.2020		6/2021 10/2021			
		046725 27.08.2020	35750	11/2020 6/2021 1/2022			
		047009 02.11.2020	35898	1/2021 6/2021 1/2022			
3	Mărci	012664 11.03.2003	R 10105	9/2003 2/2004 6/2013 1/2021	(730) Nordmark Arzneimittel Holding GmbH & Co. KG, DE Pinnauallee 4, 25436 Uetersen, Germania	(730) NORDMARK PHARMA GMBH, DE Pinnauallee 4, 25436 Uetersen, Germania	3526 14.03.2022
		032997 12.04.2013	25163	6/2013 4/2014 1/2022			
4	Marcă	042440 10.05.2018	32593	7/2018 7/2019	(730) SOLEI-TURISM S.R.L., MD Bd. Constantin Negruzzi nr. 5, ap. (of.) 89, MD-2001, Chișinău, Republica Moldova	(730) MY TRAVEL S.R.L., societate comercială, MD MD-2085, Cruzești, Chișinău, Republica Moldova	3527 14.03.2022
5	Cerere de brevet de invenție	a 2021 0032 22.11.2019	-	9/2021 1/2022	(71) OBSHESTVO S OGRANICHENNOI OTVETSTVENNOSTIYU "PHARMENTERPRISES", RU 121205, Moscow, Mozhaisky municipal district, territory of the Skolkovo Innovation Center, Bolshoy Boulevard, house 42, building 1, floor 3, room 1280, Federația Rusă	(71) LTD VALENTA-INTELLEKT, RU ul. Ryabinovaya, d. 26 building 10, cab. 6-26, Moscow, 121471, Federația Rusă (71) IP NEBOLSIN Vladimir Evghenievich, RU str. Golitsynskaya, 457, Istrinskiy r-n, d. Borzye, Moskovskaya obl., 143581, Federația Rusă	3528 14.03.2022
6	Brevet de invenție	a 2020 0027 06.03.2018	4788	9/2020 1/2022 2/2022	(73) OBSHESTVO S OGRANICHENNOI OTVETSTVENNOSTIYU "PHARMENTERPRISES", RU 121205, Moscow, Mozhaisky municipal district, territory of the Skolkovo Innovation Center, Bolshoy Boulevard, house 42, building 1, floor 3, room 1280, Federația Rusă	(73) LTD VALENTA-INTELLEKT, RU ul. Ryabinovaya, d. 26 building 10, cab. 6-26, Moscow, 121471, Federația Rusă (73) IP NEBOLSIN Vladimir Evghenievich, RU str. Golitsynskaya, 457, Istrinskiy r-n, d. Borzye, Moskovskaya obl., 143581, Federația Rusă	3529 14.03.2022
7	Brevet european	e 2017 0225 2015.12.18	MD/EP 3237406	5/2019	(73) GALAPAGOS NV, BE Generaal De Wittelaan L11/A3 2800 Mechelen, Belgia (73) LES Laboratoires Servier, FR 35, Rue de Verdun 92284 Suresnes, Franța	(73) GALAPAGOS NV, BE Generaal De Wittelaan L11/A3 2800 Mechelen, Belgia	3530 14.03.2022
8	Mărci	012671 14.03.2003	R 10631	11/2003 6/2004 8/2013	(730) SINCEIRO TRADING LIMITED, CY 25 Martiou, 27 1st floor, Flat/Office 106 Egkomi, P.C. 2408, Nicosia, Cipru	(730) Dobrynia-Rusi, O.O.O., RU Ul. Mayevskoye Shosse, 3/4, Slavyansk-na-Kubani, Krasnodar Krai, 353562, Federația Rusă	3531 14.03.2022
		012672 14.03.2003	R 10632	4/2018			
		013137 16.06.2003	R 10834	12/2003 7/2004 8/2013			
		013138 16.06.2003	R 10835	4/2018			
		013222 08.07.2003	R 10866				
		012673 14.03.2003	R 11183	4/2004 10/2004 8/2013 4/2018			

1	2	3	4	5	6	7	8
9	Marcă	027849 23.09.2010 027850 23.09.2010	R 21580 R 21581	12/2010 8/2011 9/2014 10/2014 9/2020 11/2020	(730) AbbVie Inc., US 1 North Waukegan Road, North Chicago, Illinois 60064, Statele Unite ale Americii	(730) MedImmune, LLC, US One MedImmune Way, Gaithersburg, MD 20878, Statele Unite ale Americii	3532 15.03.2022
10	Mărci	041519 14.11.2017	31407	1/2018 11/2018	(730) CLEVER ENERGY S.R.L., MD Str. Șciusev nr. 64, MD-2012, Chișinău, Republica Moldova	(730) FOX PETROL S.R.L., MD Str. Șciusev nr. 64, MD-2012, Chișinău, Republica Moldova	3533 18.03.2022
11	Cerere de înre- gistrare a mărcii	045396 10.01.2020	-	3/2020	(730) POSLAVSCAIA Irina, MD Str. Lăpușnei nr. 11, MD-2009, Chișinău, Republica Moldova	(730) Skinine cosmetic Co., Ltd., KR 2-dong, 10-10, Gajaeul-ro 32beon-gil, Seo-gu Incheon, Republica Coreea	3534 18.03.2022
12	Marcă	032854 22.03.2013	25409	7/2013 5/2014	(730) Astellas Pharma Europe B.V., NL Sylviusweg 62, 2333 BE LEIDEN, Olanda	(730) Tillotts Pharma AG, CH Baslerstrasse 15, CH-4310 Rheinfelden, Elveția	3535 18.03.2022
13	Marcă	027346 21.06.2010	R 21340	10/2010 6/2011 8/2020	(730) Manolo Blahnik, GB 49-51 Old Church Street, London SW3 5BS, Regatul Unit	(730) BLAHNIK GROUP LIM- TED, GB 30 Welbeck Street, London W1G 8ER, Regatul Unit	3536 18.03.2022

Modificări în contractele de franchising

În baza cererii nr. 7937 din 30.12.2021 privind modificarea contractului de franchising nr. 47 din 09.08.2016, referitor la mărcile nr. IR 678637, IR 678644, IR 681461, IR 980745, IR 1001044, încheiat între franchiserul PUBLIC JOINT STOCK COMPANY „OIL COMPANY «LUKOIL»”, RU și franchisee „LUKOIL-Moldova” S.R.L., MD, se acceptă modificările în contract în redacția Acordului Adițional din 24.12.2021.

Termenul de valabilitate al contractului se prelungește până la data de 31.12.2026.

FC9A Lista cererilor de brevet de invenție respinse

Se publică următoarele date: numărul curent, codul țării conform ST. 3 OMPI, numărul depozitului, data depozitului, numărul BOPI în care a fost publicată cererea de brevet de invenție, articolul din Legea nr.50/2008 în baza căruia a fost respinsă cererea

Nr. crt.	Cod ST. 3 OMPI	(21) Nr. depozit	(22) Data depozit	(41) Nr. BOPI	Art.
1	MD	a 2020 0090	2020.12.23	-	10
2	MD	a 2020 0051	2020.06.05	12/2021	10

MM4A Lista brevetelor de invenție a căror valabilitate a încetat înainte de termen prin neachitarea taxei de menținere în vigoare a brevetului, conform art. 68 din Legea nr. 50/2008 (cu dreptul de restabilire)

Se publică următoarele date: numărul curent, titularul și codul țării conform normei ST.3 OMPI, numărul brevetului, numărul depozitului, data depozitului, data încetării valabilității

Nr. crt.	(73) Titular, cod ST.3 OMPI	(11) Nr. brevet	(21) Nr. depozit	(22) Data depozit	Data încetării valabilității
1	INSTITUTUL DE CHIMIE, MD	4435	a 2015 0088	2015.09.14	2021.09.14
2	ASTON INVESTMENT SPÓŁKA Z OGRANICZONĄ ODPOWIEDZIALNOŚCIĄ, PL	4604	a 2015 0040	2013.09.27	2021.09.27

MM4A Lista brevetelor de invenție a căror valabilitate a încetat înainte de termen prin neachitarea taxei de menținere în vigoare a brevetului, conform art. 68 din Legea nr. 50/2008, pentru care termenul de restabilire a expirat

Se publică următoarele date: numărul curent, titularul și codul țării conform normei ST. 3 OMPI, numărul brevetului, numărul depozitului, data depozitului, data încetării valabilității

Nr. crt.	(73) Titular, cod ST. 3 OMPI	(11) Nr. brevet	(21) Nr. depozit	(22) Data depozit	Data încetării valabilității
1	CARANFIL Victor, MD; ȘCHILIOV Vladimir, MD	3667	a 2005 0250	2005.09.01	2020.09.01
2	INSTITUTUL DE CHIMIE, MD	4118	a 2010 0102	2010.09.02	2020.09.02
3	VORNICOGLO Hristofor, MD	4145	a 2010 0096	2010.09.03	2020.09.03
4	INSTITUTUL DE GENETICĂ, FIZIOLOGIE ȘI PROTECȚIE A PLANTELOR, MD	4249	a 2012 0086	2012.10.12	2020.10.12
5	BABAN Oleg, MD; GUMMATOV Nazim Gummat Oglf, MD; BÎRSAN Vitalie, MD	4273	a 2013 0075	2013.10.16	2020.10.16
1	2	3	4	5	6
6	LES LABORATOIRES SERVIER, FR	4335	a 2013 0071	2013.10.08	2020.10.08
7	UNIVERSITATEA DE STAT DIN MOLDOVA, MD	4393	a 2015 0083	2015.09.04	2020.09.04
8	UNIVERSITATEA TEHNICĂ A MOLDOVEI, MD; INSTITUTUL DE CERCETĂRI PENTRU HIDRAULICĂ ȘI PNEUMATICĂ, RO	4401	a 2015 0093	2015.09.30	2020.09.30
9	UNIVERSITATEA DE STAT DIN MOLDOVA, MD	4402	a 2015 0084	2015.09.04	2020.09.04
10	ONCEANU Mihail, MD	4416	a 2015 0090	2015.09.15	2020.09.15
11	UNIVERSITATEA DE STAT DIN MOLDOVA, MD	4418	a 2015 0095	2015.09.30	2020.09.30
12	UNIVERSITATEA DE STAT DIN MOLDOVA, MD	4434	a 2015 0097	2015.10.09	2020.10.09
13	UNIVERSITATEA DE STAT DIN MOLDOVA, MD	4530	a 2015 0105	2015.10.23	2020.10.23
14	BIOCEROX PRODUCTS B.V., NL	4578	a 2014 0039	2012.09.13	2020.09.13
15	BIOCEROX PRODUCTS B.V., NL	4612	a 2017 0082	2012.09.13	2020.09.13

FA9Y Lista cererilor de brevet de invenție de scurtă durată retrase

Se publică următoarele date: numărul curent, codul țării conform normei ST. 3 OMPI, numărul depozitului, data depozitului, numărul BOPI în care a fost publicată cererea de brevet de invenție, articolul din Legea nr.50/2008 în baza căruia a fost retrasă cererea

Nr. crt.	Cod ST. 3 OMPI	(21) Nr. depozit	(22) Data depozit	(41) Nr. BOPI	Art.
1	MD	s 2021 0068	2021.07.30	-	56

FC9Y Lista cererilor de brevet de invenție de scurtă durată respinse

Se publică următoarele date: numărul curent, codul țării conform ST. 3 OMPI, numărul depozitului, data depozitului, numărul BOPI în care a fost publicată cererea de brevet de invenție, articolul din Legea nr.50/2008 în baza căruia a fost respinsă cererea

Nr. crt.	Cod ST. 3 OMPI	(21) Nr. depozit	(22) Data depozit	(41) Nr. BOPI	Art.
1	MD	s 2021 0057	2021.06.29	-	12(1)
2	MD	s 2021 0052	2021.06.22	-	12(2)

MM9Y Lista brevetelor de invenție de scurtă durată a căror valabilitate a încetat înainte de termen prin neachitarea taxei de menținere în vigoare a brevetului, conform art. 68 din Legea nr. 50/2008 (cu dreptul de restabilire)

Se publică următoarele date: numărul curent, titularul și codul țării conform normei ST.3 OMPI, numărul brevetului, numărul depozitului, data depozitului, data încetării valabilității

Nr. crt.	(73) Titular, cod ST.3 OMPI	(11) Nr. brevet	(21) Nr. depozit	(22) Data depozit	Data încetării valabilității
1	UNIVERSITATEA TEHNICĂ A MOLDOVEI, MD	1122	s 2016 0100	2016.09.12	2021.09.12
2	UNIVERSITATEA TEHNICĂ A MOLDOVEI, MD	1126	s 2016 0101	2016.09.12	2021.09.12
3	INSTITUTUL DE INGINERIE ELECTRONICĂ ȘI NANOTEHNOLOGII IEN "D. Ghițu", MD	1130	s 2016 0105	2016.09.15	2021.09.15
4	UNIVERSITATEA DE STAT DE MEDICINĂ ȘI FARMACIE "NICOLAE TESTEMIȚANU" DIN REPUBLICA MOLDOVA, MD	1137	s 2016 0109	2016.09.30	2021.09.30
5	AGS MINK S.R.L., MD	1395	s 2018 0089	2018.09.14	2021.09.14
6	ANGHELICI Gheorghe, MD	1404	s 2019 0093	2019.08.28	2021.08.28
7	VÎRLAN Mariana, MD	1456	s 2019 0097	2019.09.11	2021.09.11
8	UNIVERSITATEA TEHNICĂ A MOLDOVEI, MD; BERNIC Mircea, MD; ȚISLINSKAIA Natalia, MD; BALAN Mihail, MD; VIȘANU Vitali, MD; MELENCIUC Mihail, MD	1481	s 2019 0094	2019.09.02	2021.09.02

**MM9Y Lista brevetelor de invenție de scurtă durată
a căror valabilitate a încetat înainte de termen
prin neachitarea taxei de menținere în vigoare a brevetului,
conform art. 68 din Legea nr. 50/2008, pentru care
termenul de restabilire a expirat**

Se publică următoarele date: numărul curent, titularul și codul țării conform normei ST. 3 OMPI,
numărul brevetului, numărul depozitului, data depozitului, data încetării valabilității

Nr. crt.	(73) Titular, cod ST. 3 OMPI	(11) Nr. brevet	(21) Nr. depozit	(22) Data depozit	Data încetării valabilității
1	CATANOI Grigori, MD; CIBOTARU Ion, MD	1086	s 2016 0075	2016.06.08	2020.06.08
2	VERDIȘ Boris, MD	1108	s 2016 0078	2016.06.10	2020.06.10
3	PUȘCA Alexandr, MD	1319	s 2018 0064	2018.06.26	2020.06.26

**MK4A Lista brevetelor de invenție de scurtă durată
a căror valabilitate a expirat**

Se publică următoarele date: numărul curent, titularul și codul țării conform normei ST.3 OMPI,
numărul brevetului, numărul depozitului, data depozitului, data expirării duratei de valabilitate

Nr.	(73) Titular, cod ST.3 OMPI	(11) Nr. brevet	(21) Nr. depozit	(22) Data depozit	Data expirării duratei de valabilitate
1	CERBARI Serghei, MD; LUBENSCHII Alexandr, MD	552	s 2012 0023	2012.02.01	2022.02.01
2	INSTITUTUL DE GENETICĂ, FIZIOLOGIE ȘI PROTECȚIE A PLANTELOR, MD	1031	s 2015 0145	2015.11.03	2021.11.03
3	INSTITUTUL DE TEHNICĂ AGRICOLĂ "MECA- GRO", MD	1054	s 2015 0169	2015.12.28	2021.12.28
4	INSTITUTUL DE MICROBIOLOGIE ȘI BIOTEH- NOLOGIE AL ACADEMIEI DE ȘTIINȚE A MOL- DOVEI, MD	1056	s 2015 0149	2015.11.10	2021.11.10
5	INSTITUȚIA PUBLICĂ "INSTITUTUL ȘTIINȚIFI- CO-PRACTIC DE HORTICULTURĂ ȘI TEHNO- LOGII ALIMENTARE", MD	1070	s 2015 0146	2015.11.09	2021.11.09
6	INSTITUTUL DE MICROBIOLOGIE ȘI BIOTEH- NOLOGIE AL ACADEMIEI DE ȘTIINȚE A MOL- DOVEI, MD	1071	s 2015 0150	2015.11.10	2021.11.10
7	INSTITUTUL DE MICROBIOLOGIE ȘI BIOTEH- NOLOGIE AL ACADEMIEI DE ȘTIINȚE A MOL- DOVEI, MD	1072	s 2015 0151	2015.11.10	2021.11.10

**ND4Y Lista brevetelor de invenție de scurtă durată
a căror termen de valabilitate a fost prelungit**

Se publică următoarele date: numărul curent, numărul brevetului, numărul depozitu-
lui, data depozitului, titularul, data expirării termenului de valabilitate a brevetului, da-
ta expirării termenului de valabilitate prelungit

Nr. crt.	(11) Nr. brevet	(21) Nr. depozit	(22) Data depozit	(73) Titular	Data expirării termenului de valabilitate a brevetului	Data expirării termenului de valabilitate prelungit
1	1089	s 2016 0051	2016.04.12	MÎNDRU Constantin, MD	2022.04.12	2026.04.12

ТН4А Publicarea traducerii corectate a fasciculului de brevet european validat în Republica Moldova / Publication of the corected translation of the European patent specification validated in the Republic of Moldova / Публикация исправленного варианта перевода описания изобретения к европейскому патенту, валидированному в Республике Молдова

- (11) **MD/EP 3313884 (13) T9**
- (15) Figuri substituite sau adăugate
- (51) **Int.Cl.:** **C07K 16/28** (2006.01.01)
A61K 39/395 (2006.01.01)
A61P 35/00 (2006.01.01)
- (21) e 2018 0449
- (96) 16736718.4, 2016.06.28
- (97) 3313884, 2018.05.02
- (80) EPB nr. 47/2020, 2020.11.18
- (87) WO 2017/004026, 2017.01.05
- (31) 201562186161P; 201662338203P;
201662346730P
- (32) 2015.06.29; 2016.05.18; 2016.06.07
- (33) US; US; US
- (71)(73) IMMUNOGEN, INC., US
- (72) KOVTUN Yelena, US; TAVARES Daniel, US;
RUI Lingyun, US; CHITTENDEN Thomas,
US
- (74) CORCODEL Angela
- (54) **Anticorpi anti-CD123 și conjugați și derivați ai acestora**
Anti-cd123 antibodies and conjugates and derivatives thereof
Анти-CD123-антитела и их конъюгаты и производные
- (57) Prezenta dezvăluire se referă, în general, la anticorpi, la fragmente de legare a antigenului din aceștia, la polipeptide și la imunoconjugate care se leagă de antigenul CD 123 (lanțul a al receptorului interleukinei 3 sau IL-3Ra). Prezenta dezvăluire se referă, de asemenea, la metode de utilizare a unor astfel de molecule care se leagă de CD123 pentru diagnosticarea și tratarea bolilor, cum ar fi tumorile maligne ale celulelor B.
- Revendicări: 25
Figuri: 33
Secvențe: 97
- *
* *
- (57) The present disclosure generally relates to antibodies, antigen-binding fragments thereof, polypeptides, and immunoconjugates that bind to CD 123 antigen (the a chain of the interleukine 3 receptor, or IL-3Ra). The present disclosure also relates to methods of using such CD123-binding molecules for diagnosing and treating diseases, such as B-cell malignancies.
- Claims: 25
Fig.: 33
Sequences: 97
-

Renunțări la mărci

În baza declarației de renunțare nr. 7322 din 30.11.2021 depuse de către titularul CORNEA Stanislav, MD, Bd. Decebal nr. 89, ap. 135, MD-2015, Chișinău, Republica Moldova și prin decizia AGEPI nr. 3393 din 10.03.2022, a fost acceptată renunțarea la marca nr. 34349.

În baza declarației de renunțare nr. 266 din 21.01.2022 depuse de către titularul SERVIDAR S.R.L., MD, Str. Valea Crucii nr. 22, of. 96, MD-2072, Chișinău, Republica Moldova și prin decizia AGEPI nr. 4297 din 25.03.2022, a fost acceptată renunțarea la marca nr. 35875.

Lista cererilor de înregistrare a mărcilor retrase

Se publică următoarele date: numărul curent, numărul de depozit, data de depozit, data retragerii cererii, motivele de retragere în conformitate cu Legea nr. 38/2008, numărul BOPI în care a fost publicată cererea de înregistrare a mărcii

Nr. crt.	(210) Nr. de depozit	(220) Data de depozit	Data retragerii	Motivele de retragere	Nr. BOPI
1	044491	2019.07.01	2022.03.15	Art. 44 (4) a	9/2019
2	045175	2019.11.14	2022.03.15	Art. 44 (4) a	1/2020
3	045817	2020.03.23	2022.03.16	Art. 44 (4) a	5/2020
4	045818	2020.03.23	2022.03.16	Art. 44 (4) a	5/2020
5	045929	2020.05.07	2022.03.07	Art. 44 (4) a	7/2020
6	046097	2020.06.01	2022.03.22	Art. 44 (4) a	8/2020
7	046123	2020.06.04	2022.03.15	Art. 44 (4) a	8/2020
8	046186	2020.06.17	2022.03.16	Art. 44 (4) a	8/2020
9	046188	2020.06.17	2022.03.16	Art. 44 (4) a	8/2020
10	046189	2020.06.17	2022.03.15	Art. 44 (4) a	8/2020
11	046230	2020.06.25	2022.03.15	Art. 44 (4) a	8/2020
12	046233	2020.06.22	2022.03.16	Art. 44 (4) a	8/2020
13	046275	2020.07.03	2022.03.07	Art. 44 (4) a	12/2020
14	046311	2020.07.01	2022.03.22	Art. 44 (4) a	12/2020
15	046484	2020.08.03	2022.03.22	Art. 44 (4) a	10/2020
16	046808	2020.09.18	2022.03.15	Art. 44 (4) a	12/2020
17	046863	2020.10.02	2022.03.07	Art. 44 (4) a	12/2020
18	046962	2020.10.23	2022.03.25	Art. 44 (4) a	1/2021
19	046997	2020.10.27	2022.03.16	Art. 44 (4) a	1/2021
20	047197	2020.12.04	2022.03.29	Art. 44 (4) b	4/2021

Lista cererilor de înregistrare a mărcilor respinse

Se publică următoarele date: numărul curent, numărul de depozit, data de depozit, denumirea mărcii, solicitantul și codul țării conform normei ST.3 OMPI, data expedierii deciziei de respingere, numărul BOPI în care a fost publicată cererea de înregistrare a mărcii

Nr. crt.	(210) Nr. de depozit	(220) Data de depozit	(540) Reproducerea mărcii	(730) Solicitant cod ST.3 OMPI	Data expedierii deciziei de res- pingere	(441) Nr. BOPI
1	2	3	4	5	6	7
1	045554	2020.02.04	NUCUL DE AUR	ZERNOFF S.R.L., întreprinde- re mixtă, MD	2022.03.24	4/2020
2	046107	2020.06.03	Solingen	CEPOI Sergiu, MD	2022.03.24	9/2020
3	046388	2020.07.15	LEGENDA MOLDO- VEI	MOLDAVSCHII STANDART S.R.L., întreprindere cu capital străin, fabrică de vinuri și divi- nuri, MD	2022.03.07	9/2020
4	046871	2020.10.07	VIGA	SÎRBU Ludmila, MD	2022.03.03	12/2020

1	2	3	4	5	6	7
5	046872	2020.10.07	WELLY ®	SÎRBU Ludmila, MD	2022.03.03	12/2020
6	046878	2020.09.30	EAUTO	AUTO HELP S.R.L., MD	2022.03.07	3/2021
7	046947	2020.10.20	Asiatic	TRANGA Andrei, MD	2022.03.07	1/2021
8	047049	2020.11.06	LUPI VIN ROȘU SEC REZERVA GITANA WINERY FABRICAT ÎN MOLDOVA	VINĂRIA ȚIGANCA S.R.L., societate comercială, MD	2022.03.28	3/2021
9	047347	2021.01.06	FRAȚI	CASTEL MIMI S.R.L., MD	2022.03.07	3/2021
10	047513	2021.02.19	HLEB NASUȘINIÎ	CHISELIOV Aliona, MD	2022.03.29	6/2021
11	047585	2021.02.24	MOLDOVEANCA	GOROBEȚCAIA Marina, MD	2022.03.24	5/2021
12	047710	2021.03.17	BESTPATCH	LANDAN-CON S.R.L., MD	2022.03.28	5/2021
13	047766	2021.04.01	PAW Patrol	SÎRBU Ludmila, MD	2022.03.11	7/2021
14	047772	2021.03.30		BESCHIERU Nichita, MD	2022.03.07	6/2021
15	047849	2021.04.09	MILAXON	Kusum Healthcare Private Limited, IN	2022.03.24	6/2021
16	047945	2021.04.14	Chipăruș	PEMA-FAMILIA S.R.L., MD	2022.03.28	7/2021
17	048229	2021.05.31	Fiit CRISP	KT & G Corporation, KR	2022.03.28	8/2021

Lista certificatelor de înregistrare a mărcilor al căror termen de valabilitate a expirat (inclusiv termenul de grație) conform art. 16 (5) din Legea nr. 38/2008

Se publică următoarele date: numărul curent, numărul de ordine al înregistrării, numărul de depozit, denumirea mărcii, data expirării valabilității, titularul și codul țării conform normei ST. 3 OMPI

Nr. crt.	(111/116) Nr. înregistrării	(210) Nr. de depozit	(540) Denumirea mărcii	(181/186) Data expirării valabilității	(730) Titularul și adresa, cod ST. 3 OMPI
1	2	3	4	5	6
1	2R 266	000507	MULTIQUEST	2021.09.19	AT&T INTELLECTUAL PROPERTY II, L.P., US 645 East Plumb Lane, Reno, Nevada 89502, Statele Unite ale Americii
2	R 8778	010726	SENTIMA	2021.09.24	STAȘCOV Roman, MD Drumul Crucii nr. 97, bloc 1, ap. 6, MD-2069, Chișinău, Republica Moldova
3	R 8973	010576	auto PREZENT	2021.09.06	Auto-Prezent S.R.L., MD Str. Socoleni nr. 1, MD-2020, Chișinău, Republica Moldova
4	R 8999	010618	AEROVOLNI	2021.09.17	WM. WRIGLEY JR. COMPANY, corporația statului Delaware, US 410 North Michigan Avenue, Chicago, Illinois 60611, Statele Unite ale Americii
5	R 9009	010631	СТАРЫЙ БОР- ЧАГ BORCEA- GUL VECHI	2021.09.14	GRAPE VALLEY S.R.L., întreprindere mixtă moldo-irlandeză, MD MD-7415, Borceag, Taraclia, Republica Moldova
6	R 9087	010728	LIBERTY VOX	2021.09.24	ORANGE MOLDOVA S.A., întreprindere mixtă, MD Str. Alba-Iulia nr. 75, MD-2071, Chișinău, Republica Moldova
7	R 9211	010602	Суворов	2021.09.18	VISMOS S.A., combinat de vinuri spumante și de marcă, întreprindere mixtă, MD Str. Uzinelor nr. 5, MD-2023, Chișinău, Republica Moldova
8	R 9587	010598	FRUITY POWER	2021.09.18	THE PROCTER & GAMBLE COMPANY, US One Procter & Gamble Plaza, Cincinnati, Ohio, Statele Unite ale Americii

1	2	3	4	5	6
9	R 9897	010551	SORIZ	2021.08.23	SORGREM, asociația producătorilor și prelucrătorilor culturilor de sorg, MD Str. Mitropolit G. Bănulescu-Bodoni nr. 57, ap. 102, MD-2005, Chișinău, Republica Moldova
10	R 10052	010613	TRIUMF ТРИУМФ	2021.09.20	EVER VIN S.R.L., MD MD-6827, Suruceni, Ialoveni, Republica Moldova
11	21896	029832	CAPITALA DE NORD	2021.09.20	BEL-ALCO S.R.L., MD MD-6225, Grigorăuca, Sîngerei, Republica Moldova
12	21897	029833	STEAUA POLARĂ	2021.09.20	BEL-ALCO S.R.L., MD MD-6225, Grigorăuca, Sîngerei, Republica Moldova
13	21898	029900	doridorca	2021.09.27	TERZI Afanasi, MD Str. Lenin nr. 71, MD-3820, Dezghingea, UTA Găgăuzia, Republica Moldova
14	21899	029916	ПРОСТО & ВКУСНО	2021.09.28	BUX Olga, MD Bd. Moscova nr. 5, ap. 217, MD-2068, Chișinău, Republica Moldova
15	21907	027966	СЛИВКИ- ЛЕНИВКИ	2020.10.15	DOTCHIRNE PIDPRIEMSTVO "KONDI- TERSKA KORPORATZIA "ROSHEN"", UA Vul. Elektrykiv vul., 26/9, UA-04176, Kyiv, Ucraina
16	22758	029755	NIAGARA fitness club	2021.09.08	NIAGARA CLUB S.R.L., întreprindere mixtă, MD Str. Ghidighici nr. 5, MD-2069, Chișinău, Republica Moldova
17	22787	029764	DRX Levine's	2021.09.08	E. MISHAN & SONS, INC., US 230 Fifth Avenue, Suite 800, New York, NY 10001, Statele Unite ale Americii
18	22800	029727	BEVERA	2021.09.05	BEVERA NORD S.R.L., MD Str. Sînzienilor nr. 4, MD-3004, Soroca, Republica Moldova
19	22807	029756	BELLA CASA	2021.09.08	EXDEZCOM S.R.L., întreprindere cu capital străin, MD Bd. C. Negruzzi nr. 2, bloc 4, MD-2001, Chișinău, Republica Moldova
20	22833	029782	НЕСИНА	2021.09.12	Takeda Pharmaceutical Company Limited, JP 1-1, Doshomachi 4-chome, Chuo-ku, Osaka, Japonia
21	22834	029783	NESINA	2021.09.12	Takeda Pharmaceutical Company Limited, JP 1-1, Doshomachi 4-chome, Chuo-ku, Osaka, Japonia
22	22835	029788	ИПРЕЗИВ	2021.09.12	Takeda Pharmaceutical Company Limited, JP 1-1, Doshomachi 4-chome, Chuo-ku, Osaka, Japonia
23	22836	029789	IPREZIV	2021.09.12	Takeda Pharmaceutical Company Limited, JP 1-1, Doshomachi 4-chome, Chuo-ku, Osaka, Japonia
24	22909	029918	В Н В BEAUTY HOUSE since 2010	2021.09.29	FRUNZA Natalia, MD Bd. Moscova nr. 8, ap. 107, MD-2068, Chișinău, Republica Moldova
25	22928	029885	bravia	2021.09.23	BUZA Serghei, MD Str. Chișinău nr. 7, ap. 8, MD-3400, Hîncești, Republica Moldova
26	22937	029744	КОМБИФЛЕКС	2021.09.05	JW LIFE SCIENCE CORPORATION, KR 416, Hanjin-ri, Songak-eup, Dangjin-gun, Chungcheongnam-do, 343-823, Republica Coreea
27	22943	029826	SUCCESSOR® 400 EC	2021.09.16	LAB SANIGENE LIMITED, MU Industrial Zone-Plaine Lauzun, P.O. Box 166, Port-Louis, Mauritius
28	22944	029827	STRANDIX® 720 SL	2021.09.16	LAB SANIGENE LIMITED, MU Industrial Zone-Plaine Lauzun, P.O. Box 166, Port-Louis, Mauritius

1	2	3	4	5	6
29	22945	029828	ONIX ® 250 WG	2021.09.16	LAB SANIGENE LIMITED, MU Industrial Zone-Plaine Lauzun, P.O. Box 166, Port-Louis, Mauritius
30	22949	029795	GREEN PARK	2021.09.10	DRONIS-SV S.R.L., societate comercială, MD Str. Valea Crucii nr. 6, ap. 7, MD-2072, Chişinău, Republica Moldova
31	22950	029865	Pufuleţ	2021.09.23	SUPRATEN PLUS S.R.L., întreprindere mixtă, MD Str. Petricani nr. 84, MD-2059, Chişinău, Republica Moldova
32	22952	029855	Replica	2021.09.21	GENERAL MEDIA GROUP S.R.L., MD Str. Ghiocilor nr. 1, MD-2008, Chişinău, Republica Moldova
33	22955	029805	TRISHPOLI	2021.09.15	JEMCIUJINA S.R.L., MD Str. Bugeacului nr. 7, MD-6102, Ceadîr-Lunga, UTA Găgăuzia, Republica Moldova
34	22957	029806	KYPCHAK	2021.09.15	JEMCIUJINA S.R.L., MD Str. Bugeacului nr. 7, MD-6102, Ceadîr-Lunga, UTA Găgăuzia, Republica Moldova
35	22960	029874	PrimFix	2021.09.23	SUPRATEN PLUS S.R.L., întreprindere mixtă, MD Str. Petricani nr. 84, MD-2059, Chişinău, Republica Moldova
36	22961	029915	SYNCHRONY VU	2021.09.29	Visiogen, Inc., US 1700 East St. Andrew Place, P.O. Box 25162, Santa Ana, California 92705-4933, Statele Unite ale Americii
37	22978	029866	Magie	2021.09.23	SUPRATEN PLUS S.R.L., întreprindere mixtă, MD Str. Petricani nr. 84, MD-2059, Chişinău, Republica Moldova
38	22980	029812	biogen idec	2021.09.15	Biogen MA Inc., a Massachusetts corporation, US 250 Binney Street, Cambridge, Massachusetts 02142, Statele Unite ale Americii
39	23002	029794	Star MAGAZIN	2021.09.13	StarNet S.R.L., societate comercială, MD Bd. Moscova nr. 15, bloc 3, ap. 7, MD-2068, Chişinău, Republica Moldova
40	23003	029763	SOLOVIOFF	2021.09.08	SOLOVIOV Evghenii, MD Str. Jubileului nr. 1, MD-2019, Chişinău, Republica Moldova
41	23005	029858	SPECTRA	2021.09.20	British American Tobacco (Brands) Inc., US 251 Little Falls Drive, Suite 100, Wilmington, DE 19808-1674, Statele Unite ale Americii
42	23046	029902	MAGISTRALA SA	2021.09.28	MAGISTRALA, societate pe acţiuni de tip în- chis, MD Str. 31 August nr. 20 B, MD- 3121, Bălţi, Republica Moldova
43	23059	029889	SUD RESURSE	2021.09.30	INAP-M S.R.L., MD Str. Vinzavodskaia nr. 14, MD-3805, Comrat, UTAG, Republica Moldova
44	23074	029859	EXACT	2021.09.20	British American Tobacco (Brands) Limited, GB Globe House, 4 Temple Place, London WC2R 2PG, Regatul Unit
45	23078	029751	Chesterfield BLUE ESTA- BLISHED 1896	2021.09.07	PHILIP MORRIS PRODUCTS S.A., CH Quai Jeanrenaud 3, CH-2000 NEUCHÂTEL, Elveţia
46	23079	029752	Chesterfield RED ESTA- BLISHED 1896	2021.09.07	PHILIP MORRIS PRODUCTS S.A., CH Quai Jeanrenaud 3, CH-2000 NEUCHÂTEL, Elveţia
47	23082	029767	CeleBraTIONS	2021.09.08	MARS, INCORPORATED, US 6885 Elm Street, McLean, Virginia 22101- 3883, Statele Unite ale Americii

1	2	3	4	5	6
48	23087	029864	METDAQ	2021.09.21	ARSENAL CONSULT S.R.L., societate comercială, MD Bd. Dacia nr. 16/2, ap. 88, MD-2038, Chișinău, Republica Moldova
49	23097	029761	DAMON	2021.09.08	CAZACU Igor, MD Str. M. Sadoveanu nr. 3, MD-2009, Dumbrava, Chișinău, Republica Moldova
50	23113	029848	Bunișor	2021.09.26	Produs Perfect S.R.L., MD Str. Mircea cel Bătrîn nr. 17, MD-6401, Nisporeni, Republica Moldova
51	23114	029861	Marcă figurativă	2021.09.23	AGENȚIA NAȚIONALĂ PENTRU OCUPAREA FORȚEI DE MUNCĂ, MD Str. Vasile Alecsandri nr. 1, etaj VI, MD-2009, Chișinău, Republica Moldova
52	23120	029860	Angajează – te! www.angajat.md	2021.09.23	AGENȚIA NAȚIONALĂ PENTRU OCUPAREA FORȚEI DE MUNCĂ, MD Str. Vasile Alecsandri nr. 1, etaj VI, MD-2009, Chișinău, Republica Moldova
53	23135	029877	Păcuraș	2021.09.23	SUPRATEN PLUS S.R.L., întreprindere mixtă, MD Str. Petricani nr. 84, MD-2059, Chișinău, Republica Moldova
54	23136	029871	Făurel	2021.09.23	SUPRATEN PLUS S.R.L., întreprindere mixtă, MD Str. Petricani nr. 84, MD-2059, Chișinău, Republica Moldova
55	23139	029745	Chesterfield BRONZE ESTABLISHED 1896	2021.09.06	PHILIP MORRIS PRODUCTS S.A., CH Quai Jeanrenaud 3, CH-2000 NEUCHÂTEL, Elveția
56	23140	029831	Golden Nica	2021.09.20	Telsistel S.R.L., MD Calea Orheiului nr. 22, MD-2059, Chișinău, Republica Moldova
57	23143	029843	ADORYS	2021.09.21	DOROFTEI Veaceslav, MD Str. Nicolae H. Costin nr. 63, bloc 2, ap. 123, MD-2071, Chișinău, Republica Moldova
58	23160	029793	Excellent Actima	2021.09.13	CECAN Valeriu, MD Str. Pavel Boțu nr. 8, MD-2036, Chișinău, Republica Moldova
59	23170	029819	FREEBIRD	2021.09.16	CRAMARENCO Iurie, MD Str. Nicolae H. Costin nr. 59, ap. 168, MD-2071, Chișinău, Republica Moldova
60	23171	029892	STUDIO class	2021.09.22	SCARLAT Sergiu, MD Bd. Grigore Vieru nr. 19, ap. 17, MD-2005, Chișinău, Republica Moldova
61	23173	029906	MARTINDALE- HUBBELL	2021.09.28	Reed Elsevier Properties Inc., US 1105 North Market Street, Suite 501, Wilmin- gton, Delaware 19801, Statele Unite ale Americii
62	23174	029907	VARIETY	2021.09.28	Reed Elsevier Properties Inc., US 1105 North Market Street, Suite 501, Wilmin- gton, Delaware 19801, Statele Unite ale Americii
63	23175	029908	V	2021.09.28	Reed Elsevier Properties Inc., US 1105 North Market Street, Suite 501, Wilmin- gton, Delaware 19801, Statele Unite ale Americii
64	23176	029909	VARIETY	2021.09.28	Reed Elsevier Properties Inc., US 1105 North Market Street, Suite 501, Wilmin- gton, Delaware 19801, Statele Unite ale Americii
65	23177	029910	BAPAETHI	2021.09.28	Reed Elsevier Properties Inc., US 1105 North Market Street, Suite 501, Wilmin- gton, Delaware 19801, Statele Unite ale Americii
66	23178	029920	HOUSE OF BRANDS OUTLET	2021.09.30	BGB STOC S.R.L., MD Bd. Decebal nr. 80, ap. 80, MD-2038, Chișinău, Republica Moldova

1	2	3	4	5	6
67	23200	029728	LA ZY cafe Dolce far niente	2021.09.02	FERALUX S.R.L., societate comercială, MD Str. Arborilor nr. 17, bloc 2, MD-2025, Chișinău, Republica Moldova
68	23211	029759	SOACRA	2021.09.08	ANIOAN S S.R.L., MD Str. N. Testemițeanu nr. 10, MD-6801, Ialoveni, Republica Moldova
69	23257	029886	Gliga stone	2021.09.23	PANAINTE Zinaida, MD Str. Poștei nr. 94, ap. 2, MD-2059, Chișinău, Republica Moldova
70	23274	029914	ASK 1 TAXI	2021.09.29	BORZA Igor, MD MD-7337, Tartaul, Cantemir, Republica Moldova
71	23286	029742	Marcă tridimensi- onală	2021.09.06	Moldcell S.A., întreprindere mixtă, MD Str. Belgrad nr. 3, MD-2060, Chișinău, Republica Moldova
72	23308	029811	EXTROFIX	2021.09.15	Biogen MA Inc., a Massachusetts corporation, US 250 Binney Street, Cambridge, Massachusetts 02142, Statele Unite ale Americii
73	23310	029814	ELONIXA	2021.09.15	Biogen MA Inc., a Massachusetts corporation, US 250 Binney Street, Cambridge, Massachusetts 02142, Statele Unite ale Americii
74	23311	029815	PROLECTATE	2021.09.15	Biogen MA Inc., a Massachusetts corporation, US 250 Binney Street, Cambridge, Massachusetts 02142, Statele Unite ale Americii
75	23391	027965	МУЛЬТИ-КЕЙК	2020.10.15	DOTCHIRNE PIDPRIEMSTVO "KONDI- TERSKA KORPORATZIA "ROSHEN"", UA Vul. Pavla Usenko 8, UA-02105, Kyiv, Ucraina
76	23404	029736	KARAPUZ KAPA- ПУЗ	2021.09.02	SOCOLOV Anatolii, MD Str. Florilor nr. 16, bloc 2, ap. 23, MD-2068, Chișinău, Republica Moldova
77	23426	029863	SLINE	2021.09.21	Otis Elevator Company, US 10 Farm Springs, Farmington, Connecticut 06032, Statele Unite ale Americii
78	23436	029729	VENISSA	2021.09.01	MADAN Victor, MD Str. Livezilor nr. 41, MD-2039, Trușeni, Chișinău, Republica Moldova
79	23472	029734	MAMA MARE	2021.09.02	GARACIUC Ghenadie, MD Bd. Cuza-Vodă nr. 34, bloc 1, ap. 36, MD-2060, Chișinău, Republica Moldova PRISACAR Alexandru, MD Bd. Mircea cel Bătrîn nr. 12, ap. 45, MD-2044, Chișinău, Republica Moldova MOCAN Ghenadie, MD Bd. Moscova nr. 11, ap. 159, MD-2068, Chișinău, Republica Moldova
80	23498	029753	НЕЖЕНКА НЕ- ЖЕНКА	2021.09.07	ORHEI-VIT S.R.L., MD Str. Industrială nr. 40, MD-2037, Chișinău, Republica Moldova
81	23500	029835	iCola	2021.09.20	BALABAN INTRAVEST S.R.L., societate comercială, MD MD-5024, Gura Căinarului, Florești, Republica Moldova
82	23509	029765	Let's Go SHOES	2021.09.12	HIDROLUX-TEHNO S.R.L., societate comer- cială, MD Str. 1 Mai nr. 1/2, MD-3100, Bălți, Republica Moldova
83	23510	029857	CND c	2021.09.23	Creative Nail Design, Inc., US 1125 Joshua Way, Vista, California, 92083, Statele Unite ale Americii
84	23560	029856	DE FACTO	2021.09.21	GENERAL MEDIA GROUP S.R.L., MD Str. Ghiocilor nr. 1, MD-2008, Chișinău, Republica Moldova

1	2	3	4	5	6
85	23591	029804	Volt Caf�	2021.09.16	AMERHANOVA Natalia, MD Str. Bucureşti nr. 96, bloc 1, ap. 9, MD-2012, Chişinău, Republica Moldova
86	23635	029844	БИОЛИТ BIOLIT	2021.09.21	CAPTARI Oleg, MD Str. Albişoara nr. 80, bloc 3, ap. 137, MD-2005, Chişinău, Republica Moldova BRAŞCOV Alexandr, MD Str. Ştefan Neaga nr. 6, MD-2008, Chişinău, Republica Moldova
87	23677	029850	Carne-Sud	2021.09.23	MOLDAVSCHII STANDART S.R.L., întreprin- dere cu capital străin, fabrică de vinuri şi divi- nuri, MD Str. Iu. Gagarin nr. 30, MD-7422, Tvardiţa, Taraclia, Republica Moldova
88	23678	029851	SATUL MEU Ade- v�ratul gust de cas�!	2021.09.23	MOLDAVSCHII STANDART S.R.L., întreprin- dere cu capital străin, fabrică de vinuri şi divi- nuri, MD Str. Iu. Gagarin nr. 30, MD-7422, Tvardiţa, Taraclia, Republica Moldova
89	23731	029735	HAME	2021.09.02	Ham� s.r.o., CZ Na Drah�ch 814, 686 04 Kunovice, Cehia
90	23794	029757	SOBRANIE CRE- ATIONS BEYOND COMPARE	2021.09.08	Gallaher Limited, GB Members Hill, Brooklands Road, Weybridge, Surrey KT13 0QU, Regatul Unit
91	23795	029758	SOBRANIE BEYOND COM- PARE	2021.09.08	Gallaher Limited, GB Members Hill, Brooklands Road, Weybridge, Surrey KT13 0QU, Regatul Unit
92	23907	029724	FOTO RAPID	2021.09.02	COCOŞ Sergiu, MD Bd. Mircea cel B�tr�n nr. 24, bloc 1, ap. 49, MD-2044, Chişinău, Republica Moldova
93	23912	029807	MEDIA ONE	2021.09.15	DIXI MEDIA S.R.L., agenţie de publicitate, MD Str. Nicolai Dimo nr. 7/3, ap.15, MD-2068, Chişinău, Republica Moldova
94	24091	029732	Идеал	2021.09.05	SOOO "Pervaya Shokoladnaya Kompania", BY ul. Katin Bor, 105, 224025, g. Brest, Belarus
95	24129	029839	COSCO	2021.09.19	ACVILA-SPORT S.A., MD Str. Bucuriei nr. 5, MD-2004, Chişinău, Republica Moldova
96	24401	029834	GR�UNCIOR	2021.09.20	BEL-ALCO S.R.L., MD MD-6225, Grigor�uca, S�ngerei, Republica Moldova
97	24459	029852	POWER	2021.09.21	SENATRON S.R.L., MD Str. N. Testemiţeanu nr. 37, MD-2025, Chişinău, Republica Moldova
98	24723	029896	GLOBAL	2021.09.26	Aktsionerno Droujestvo "BULGARTABAC HOLDING", BG "Graf Ignatiev" Str. 62, BG-1000, Sofia, Bulga- ria
99	25048	032065	HEЖЕНКА NE- JENKA	2021.09.07	ORHEI-VIT S.R.L., MD Str. Industrial� nr. 40, MD-2037, Chişinău, Republica Moldova
100	25412	029823	AXEL	2021.09.19	TINA SERVICE S.R.L., MD Str. Petru Movil� nr. 2, MD-2004, Chişinău, Republica Moldova
101	26304	029876	Auraş	2021.09.23	JEREGHI Alexandru, MD Str. Trei Crai nr. 6, MD-2069, Chişinău, Republica Moldova

Lista mărcilor valabilitatea înregistrării cărora expiră în septembrie 2022

Se publică următoarele date: numărul curent, numărul de ordine al înregistrării, numărul de depozit, denumirea mărcii, data expirării valabilității, titularul și codul țării conform normei ST. 3 OMPI

Nr. crt.	(111/116) Nr. înregistrării	(210) Nr. de depozit	(540) Denumirea mărcii	(181/186) Data expirării valabilității	(730) Titularul, cod ST. 3 OMPI
1	2	3	4	5	6
1	2R 64	000306	LeeRiders	2022.09.17	THE H. D. LEE COMPANY, INC., US
2	R 9517	011790	Marcă figurativă	2022.09.11	KVINT, societate pe acțiuni de tip închis, fabrică de vinuri și coniacuri din Tiraspol, MD
3	R 10076	011768	HUMAX	2022.09.03	HUMAX HOLDINGS Co., Ltd., KR
4	R 10100	011864	ROCK'N'ROLL	2022.09.23	LEVINTSA & ASSOCIATES S.R.L., MD
5	R 10101	011873	CREMALI	2022.09.18	NEFIS S.R.L., MD
6	R 10102	011874	Cimbom	2022.09.18	NEFIS S.R.L., MD
7	R 10103	011877	TOPLIONCA	2022.09.18	NEFIS S.R.L., MD
8	R 10104	011878	ALO..!	2022.09.18	NEFIS S.R.L., MD
9	R 10130	011879	FOR YOU	2022.09.25	Viorica-Cosmetic S.A., MD
10	R 10133	011882	CLIVIA BIO	2022.09.25	Viorica-Cosmetic S.A., MD
11	R 10175	011791	ISENBECK	2022.09.11	WARSTEINER BRAUEREI HAUS CRAMER KG, DE
12	R 10176	011792	WARSTEINER	2022.09.11	WARSTEINER BRAUEREI HAUS CRAMER KG, DE
13	R 10180	011811	Marcă figurativă	2022.09.12	PHARMA MAR S.A., ES
14	R 10182	011840	MOLDCARGO	2022.09.17	MOLDCARGO S.A., societate de asigurări-reasigurări, MD
15	R 10183	011843	BACTROBAN	2022.09.23	Glaxo Group Limited, GB
16	R 10209	011951	Piknik	2022.09.27	NEFIS S.R.L., MD
17	R 10210	011952	Pufpuf	2022.09.27	NEFIS S.R.L., MD
18	R 10211	011953	Algama	2022.09.27	NEFIS S.R.L., MD
19	R 10212	011954	5 MINUTE	2022.09.27	NEFIS S.R.L., MD
20	R 10217	011962	EVOCAIR	2022.09.27	SmithKline Beecham Limited, GB
21	R 10218	011963	Nefis Pizza Biscuiți ПИЦЦА ПЕЧЕНЬЕ	2022.09.30	NEFIS S.R.L., MD
22	R 10219	011964	Nefis GIPSI Gustărică cu Condimente Закуска со специями	2022.09.30	NEFIS S.R.L., MD
23	R 10220	011965	Allure	2022.09.30	NEFIS S.R.L., MD
24	R 10256	012046	XPERT	2022.09.23	MUNTEANU Victor, MD
25	R 10357	011830	MoneyGram ®	2022.09.18	MoneyGram Payment Systems, Inc., US
26	R 10358	011858	MILORA	2022.09.16	OOO "Chernyansky Zavod Rastitelnykh Masel", RU
27	R 10385	011841	Genius	2022.09.20	KYE SYSTEM CORP., TW
28	R 10415	011820	COLDREX MAXGRIP	2022.09.17	STADA Arzneimittel AG, DE
29	R 10418	011809	Marcă figurativă	2022.09.12	GlaxoSmithKline Consumer Healthcare (UK) IP Limited, GB
30	R 10419	011810	eumovate	2022.09.12	Glaxo Group Limited, GB
31	R 10462	011772	VADVAS	2022.09.05	GRUPA VADVAS S.A., firmă, MD
32	R 10491	011831	Marcă figurativă	2022.09.18	MoneyGram Payment Systems, Inc., US
33	R 10493	011876	PRINCIPESA	2022.09.18	NEFIS S.R.L., MD
34	R 10503	012020	1 РЕЦЕПТЪ	2022.09.20	Eurogrup-XXI S.R.L., întreprindere mixtă, MD

1	2	3	4	5	6
35	R 10750	011900	EINE KÖNIGIN UNTER DEN BIEREN Warsteiner	2022.09.26	Warsteiner Brauerei Haus Cramer KG, DE
36	R 10751	011875	SUSAN	2022.09.18	NEFIS S.R.L., MD
37	R 10891	011773	BEARINGPOINT	2022.09.05	BearingPoint IP Holding B.V., NL
38	R 10919	011865	Levintza & Levintsa	2022.09.23	LEVINTSA & ASSOCIATES S.R.L., firmă, MD
39	R 10923	011854	EMERSION	2022.09.18	ȘERIF, Obșcetstvo s ogranice noii otvetstvennostiu, MD
40	R 11025	012075	BEER ВН HOUSE	2022.09.16	BERLINSKI Victor, MD
41	R 11261	011908	CONPLAST design	2022.09.02	CONPLAST- design S.R.L., firmă de producție și comerț, MD
42	R 11548	012011	PERLA	2022.09.27	AMBROZIA S.R.L., societate co- mercială, MD
43	R 11920	011872	RONO	2022.09.18	NEFIS S.R.L., MD
44	R 11930	011824	СПЕЦАВТОХОЗЯЙСТВО GOSPODĂRIA SPECIALI- ZATĂ AUTO Mun. Bălți	2022.09.18	GOSPODĂRIA SPECIALIZATĂ AUTO DIN BĂLȚI, întreprindere municipală, MD
45	R 13764	011785	Прима ЛЮКС	2022.09.10	Private Joint Stock Company "Impe- rial Tobacco Production Ukraine", UA
46	R 13765	011786	Прима ЛЮКС	2022.09.10	Private Joint Stock Company "Impe- rial Tobacco Production Ukraine", UA
47	R 13772	011787	Прима ЛЮКС	2022.09.10	Private Joint Stock Company "Impe- rial Tobacco Production Ukraine", UA
48	24046	031766	TUTTI FRUTTI ТУТТИ ФРУТТИ	2022.09.12	MOLDAGROVIN S.R.L., MD
49	24179	031709	VRT VARIABLE REFRIGERANT TEMPERATURE	2022.09.03	DAIKIN INDUSTRIES, LTD., JP
50	24180	031738	MONSTER HIGH	2022.09.07	Mattel, Inc., US
51	24181	031739	HOT WHEELS	2022.09.07	Mattel, Inc., US
52	24185	031714	ENERGIZER	2022.09.06	EURO-ALCO S.R.L., întreprindere mixtă, MD
53	24186	031839	PATRULA	2022.09.28	REFORMA ART S.R.L., întreprinde- re cu capital străin, MD
54	24236	031747	Marcă figurativă	2022.09.11	Herbalife International, Inc., US
55	24237	031754	HERBALIFELINE	2022.09.11	Herbalife International, Inc., US
56	24238	031819	FLAGA GAZ	2022.09.26	FLAGA GAZ S.R.L., întreprindere cu capital străin, MD
57	24243	031771	1897 ВИННЫЕ ПОДВАЛЫ П.Х. ВИТЕНШТЕЙНА	2022.09.13	KVINT, societate pe acțiuni de tip închis, fabrică de vinuri și coniacuri din Tiraspol, MD
58	24254	031746	XTRA-CAL	2022.09.11	Herbalife International, Inc., US
59	24255	031752	LIFTOFF	2022.09.11	Herbalife International, Inc., US
60	24256	031753	NITWORKS	2022.09.11	Herbalife International, Inc., US
61	24286	031756	TESLA	2022.09.11	TESLARU Valentina, MD
62	24300	031710	OKI	2022.09.07	Oki Electric Industry Co., Ltd., JP
63	24322	031795	TWISTER КЕВАР	2022.09.21	VOICU Roman, MD
64	24323	031731	Crème de la Crème Patisse- rie Boulangerie	2022.09.06	GUȚU Alexandru, MD
65	24324	031788	Marcă figurativă	2022.09.18	British American Tobacco (Brands) Inc., US
66	24344	031837	CARCAM	2022.09.28	PETCU Andrei, MD
67	24345	031838	EASY4DRIVE	2022.09.28	GĂINĂ Andrei, MD
68	24349	031750	БЕРЕЗКА	2022.09.11	ComolCo S.R.L., firmă, MD
69	24365	031745	HERBALIFE	2022.09.11	Herbalife International, Inc., US
70	24366	031748	HERBALIFE	2022.09.11	Herbalife International, Inc., US
71	24395	031763	Marcă figurativă	2022.09.11	Shanghai Tobacco Group Co., Ltd., CN

1	2	3	4	5	6
72	24400	031727	DIROL X-FRESH	2022.09.05	KRAFT FOODS DANMARK INTELLECTUAL PROPERTY ApS, DK
73	24403	031784	Marcă tridimensională	2022.09.19	VIORICA-COSMETIC S.A., MD
74	24421	031791	CAVALLO	2022.09.19	Gulbahar Tobacco International FZE, AE
75	24423	031809	L&M MOTION BLUE ÎN CURÎND! PACHET NOU	2022.09.25	PHILIP MORRIS PRODUCTS S.A., CH
76	24424	031812	Marine L&M BLUE CALITATEA ÎNTRUCHIPATĂ GUSTUL MOALE NESCHIMBAT	2022.09.25	PHILIP MORRIS PRODUCTS S.A., CH
77	24425	031813	L&M MOTION SILVER ÎN CURÎND! PACHET NOU	2022.09.25	PHILIP MORRIS PRODUCTS S.A., CH
78	24426	031814	L&M SLIMS Coral WHITE ÎN CURÎND! PACHET NOU	2022.09.25	PHILIP MORRIS PRODUCTS S.A., CH
79	24427	031815	L&M SLIMS Marine BLUE ÎN CURÎND! PACHET NOU	2022.09.25	PHILIP MORRIS PRODUCTS S.A., CH
80	24428	031816	Coral WHITE L&M CALITATEA ÎNTRUCHIPATĂ GUSTUL MOALE NESCHIMBAT	2022.09.25	PHILIP MORRIS PRODUCTS S.A., CH
81	24455	031713	COLESO.MD	2022.09.05	EXIMOTOR S.A., MD
82	24464	031770	RADUGA	2022.09.13	RENAISSANCE PERFECT S.R.L., întreprindere cu capital străin, MD
83	24465	031792	ПАССБОРД	2022.09.20	Akționernoe obșcestvo Firma "Av-gust", RU
84	24480	031828	TV RAIN	2022.09.27	SPATARI Alexandr, MD
85	24481	031830	ТВ ДОЖДЬ	2022.09.27	SPATARI Alexandr, MD
86	24491	031793	РЭГГИ	2022.09.20	Akționernoe obșcestvo Firma "Av-gust", RU
87	24499	031794	ПАКУРС	2022.09.20	Akționernoe obșcestvo Firma "Av-gust", RU
88	24502	031817	HYPNOSE	2022.09.26	ROYAL SERVISIS Ltd., BG
89	24508	031823	I CHOOSE	2022.09.27	British American Tobacco (Brands) Limited, GB
90	24518	031757	COFFEE TIME	2022.09.11	Unicafe S.R.L., MD
91	24519	031782	AIG	2022.09.19	American International Group, Inc., US
92	24520	031783	AIG	2022.09.19	American International Group, Inc., US
93	24537	031765	CAPRIGO	2022.09.11	OBŠCESTVO S OGRANICENNOJ OTVETSTVENNOSTJU "AKVA-PROFI", RU
94	24552	031743	Drewno chron	2022.09.10	PPG Deco Polska Sp. z o.o., PL
95	24553	031760	@	2022.09.11	Mary Kay Inc., corporație din statul Delaware, US
96	24563	031703	Siguranța are nume	2022.09.03	MOLDASIG S.A., MD

1	2	3	4	5	6
97	24564	031758	Dirol senses MEGA MYSTERY ПЛАСТИНОК БЕЗ САХАРА	2022.09.11	KRAFT FOODS DANMARK INTELLECTUAL PROPERTY ApS, DK
98	24619	031759	@ marykayatplay	2022.09.11	Mary Kay Inc., corporație din statul Delaware, US
99	24620	031767	clearproof MARY KAY	2022.09.12	Mary Kay Inc., corporație din statul Delaware, US
100	24621	031768	clearproof	2022.09.12	Mary Kay Inc., corporație din statul Delaware, US
101	24622	031803	VYNFINIT	2022.09.24	Merck Sharp & Dohme Corp., US
102	24623	031822	Marcă figurativă	2022.09.27	Dow AgroSciences LLC, a Delaware limited liability company, US
103	24628	031761	UNIMEDIA	2022.09.11	Miraza S.R.L., societate comercială, MD
104	24629	031769	ZybroBact	2022.09.12	EUROFARMACO S.A., întreprindere cu capital străin, MD
105	24642	031836	Shoppy	2022.09.21	COJOCARU Andrian, MD
106	24747	031740	MOLD NORD	2022.09.10	CHIRMICI Denis, MD
107	24759	031835	Marcă figurativă	2022.09.21	TOPALO Arcadie, MD
108	24762	031732	ЛИБЕРТАДОР	2022.09.06	Akționarne obșcestvo Firma "August", RU
109	24763	031733	КЛЕЙМОР	2022.09.06	Akționarne obșcestvo Firma "August", RU
110	24764	031734	ГЕКАТА	2022.09.06	Akționarne obșcestvo Firma "August", RU
111	24765	031735	ГАУР	2022.09.06	Akționarne obșcestvo Firma "August", RU
112	24791	031741	CD DC CRIDENI	2022.09.10	CHIRMICI Denis, MD
113	24805	031779	Leana	2022.09.19	TUTUN-CTC S.A., MD
114	24932	031810	L&M MOTION INTERNATIONAL QUALITY SINCE 1872 CALITATEA ÎNTRUCHIPATĂ. GUSTUL MOALE NESCHIMBAT. L&M MOTION ÎNTOTDEAUNA ÎN MIȘCARE.	2022.09.25	PHILIP MORRIS PRODUCTS S.A., CH
115	24933	031811	LM MOTION L&M INTERNATIONAL QUALITY SINCE 1872 CALITATE ÎNTRUCHIPATĂ. GUSTUL MOALE NESCHIMBAT. L&M MOTION. ÎNTODEAUNA ÎN MIȘCARE.	2022.09.25	PHILIP MORRIS PRODUCTS S.A., CH
116	24958	031833	ROBETA	2022.09.28	Nigora Gold s.r.o., CZ
117	25007	031742	CIESZYŃKA	2022.09.10	PPG Deco Polska Sp. z o.o., PL
118	25019	031831	Dekavis	2022.09.27	VAN HEES GmbH, DE
119	25042	031826	PARTISAN	2022.09.27	BURIANOV Oleg, MD BOLȘACOV Andrei, MD
120	25091	031802	ISBRE-The World's Best Drinking Water	2022.09.24	Isbre Water AS, NO
121	25141	031720	ACCENT	2022.09.06	SĂLCUȚA S.R.L., întreprindere mixtă, MD
122	25307	031715	ULTRAVIOLET	2022.09.06	EURO-ALCO S.R.L., întreprindere mixtă, MD
123	25387	031806	Master Domofon	2022.09.25	ZUBAC Andrei, MD
124	25420	031832	TORSAN	2022.09.28	Nigora Gold s.r.o., CZ
125	25430	031728	наша мама ...нежное прикосновение маминных рук	2022.09.07	ELISEEVA Lada, RU
126	25431	031729	наша мама	2022.09.07	ELISEEVA Lada, RU
127	25440	031777	FAZENDA	2022.09.18	BRF S.A., BR

1	2	3	4	5	6
128	25441	031778	ФАЗЕНДА	2022.09.18	BRF S.A., BR
129	25460	031799	AS PROSPERUM Soluții integrate pentru sisteme inteligente în construcții	2022.09.21	AS-PROSPERUM S.R.L., societate comercială, MD
130	25461	031800	AS PROFIL TM	2022.09.21	AS-PROSPERUM S.R.L., societate comercială, MD
131	25497	031764	ORIO	2022.09.11	OBSCESTVO S OGRANICENNOJ OTVETSTVENNOSTJU "AKVA-PROFI", RU
132	25682	031879	GASTRONOM	2022.09.19	NIVALI-PROD S.R.L., combinat de carne, întreprindere mixtă, MD
133	25691	031716	ROUA DIMINEȚII	2022.09.06	EURO-ALCO S.R.L., întreprindere mixtă, MD
134	25884	031751	МОЛОЧНЫЙ МИР	2022.09.11	ComolCo S.R.L., firmă, MD
135	25926	032063	QUEEN OF MOLDOVA	2022.09.10	CORȘICOVA Arina, MD
136	25964	031834	Valah	2022.09.28	VALAH S.R.L., firmă de producție și comerț, MD
137	26085	031829	GT GOLDTV	2022.09.27	SPATARI Alexandr, MD
138	26144	032064	PRESTIGE	2022.09.10	CORȘICOVA Arina, MD
139	26225	031840	SHINGLAS	2022.09.28	Zakrytoe Aktsionernoe obschestvo "TechnoNICOL", RU
140	26331	031730	BUCOVINA PRODUSE DIN CARNE	2022.09.06	SMIRNOV Evghenii, MD
141	26725	031821	MEDITATIA TRANSCENDENTALA	2022.09.26	Maharishi Vedic University Limited, MT
142	27231	031702	MOLDASIG	2022.09.03	MOLDASIG S.A., MD
143	28146	031712	СУВЕНИР МОЛДАВИИ	2022.09.06	EURO-ALCO S.R.L., MD

FC4L Lista desenelor și modelelor industriale respinse

Se publică următoarele date: numărul curent, numărul de depozit, data de depozit, numărul de desene și modele industriale, data adoptării hotărârii de respingere, numărul BOPI în care a fost publicată cererea

Nr. crt.	(21) Nr. de depozit	(22) Data de depozit	(28) Nr. de desene și modele industriale	Data adoptării hotărârii de respingere	(43) Nr. BOPI
1	f 2020 0049	2020.09.19	1	2022.03.25	2/2021
2	f 2021 0013	2021.03.18	1	2022.03.23	5/2021

**MK4L Lista certificatelor de înregistrare
a desenelor și modelelor industriale al căror termen
de valabilitate a expirat (inclusiv termenul de grație)
conform art. 14 din Legea nr. 161/2007**

Se publică următoarele date: numărul curent, titularul, codul țării conform normei ST. 3 OMPI,
numărul certificatului, numărul de depozit, data de depozit, data expirării termenului de valabilitate

Nr. crt.	(73) Titular, cod ST. 3 OMPI	(11) Nr. certifica- tului	(21) Nr. de depozit	(22) Data de depozit	(18) Data expirării termenului de valabilitate
1	ORION CORPORATION, KR 13, Baekbeom-ro 90da-gil, Yongsan-gu, Seoul, Republi- ca Coreea	982	f 2006 0093	2006.09.26	2021.09.26
2	RENAISSANCE PERFECT S.R.L., întreprindere cu capital străin, MD Str. Chișinău nr. 94 "A", MD-2084, Cricova, Republica Moldova	984	f 2006 0086	2006.09.04	2021.09.04
3	ACHIMOV Victor, MD Bd. Moscova nr. 2, ap. 111, MD-2068, Chișinău, Repu- blica Moldova	993	f 2006 0087	2006.09.12	2021.09.12
4	"DEVELOPMENT-GROUP" S.R.L., ÎNTREPRINDERE CU CAPITAL STRĂIN, MD Str. Industrială nr. 40, MD-2023, Chișinău, Republica Moldova	1540	f 2011 0063	2011.09.07	2021.09.07
5	CHIRMICI Denis, MD Str. Limbii Materne nr. 17, MD-5903, Fălești, Republica Moldova	1749	f 2016 0049	2016.09.22	2021.09.22

VII

Comisia de Contestații a AGEPI / Appeals Board of AGEPI



În prezenta Secțiune se publică informații privind rezultatele examinării contestațiilor depuse la Comisia de Contestații a AGEPI.

This Section publishes information on the results of examination of appeals lodged with the Appeals Board of AGEPI.

Lista contestațiilor examinate la Comisia de Contestații în luna martie 2022 în privința cărora procedura a fost finalizată

Se publică următoarele date: numărul curent, denumirea OPI, numărul și data depozitului, numărul titlului de protecție, solicitantul sau titularul, contestatarul, data depunerii și obiectul contestației, data examinării contestației, rezultatul examinării contestației

Nr. crt.	Denumirea OPI Nr. și data depozitului/ Nr. titlului de protecție Solicitant / Titular	Contestatar	Data depunerii și obiectul contestației	Data examinării contestației/ pronunțării hotărârii	Rezultatul examinării contestației
1	Marcă națională DUOSEPTOL 046394 20.07.2020 TOP-FARM S.R.L., societate comercială, MD	TOP-FARM S.R.L., societate comercială, MD	08.09.2021 privind repunerea în dreptul de a contesta împotriva deciziei de respingere parțială a cererii de înregistrare a mărcii	17.03.2022	1. Se repune în dreptul de a contesta solicitantul cererii de înregistrare a mărcii nr. depozit 046394 din 20.07.2020. 2. Încheierea poate fi atacată în instanța de judecată conform prevederilor legislației în vigoare.
2	Marcă națională KBAC TAPAC 045283 10.12.2019 PRIVATE JOINT STOCK COMPANY CARLSBERG UKRAINE, UA	PRIVATE JOINT STOCK COMPANY CARLSBERG UKRAINE, UA	12.02.2021 privind repunerea în dreptul de a contesta împotriva deciziei de respingere totală a cererii de înregistrare a mărcii	22.03.2022	1. Se repune în dreptul de a contesta solicitantul cererii de înregistrare a mărcii nr. depozit 045283 din 10.12.2019. 2. Încheierea poate fi atacată în instanța de judecată conform prevederilor legislației în vigoare.
3	Marcă națională DUOSEPTOL 046394 20.07.2020 TOP-FARM S.R.L., societate comercială, MD	TOP-FARM S.R.L., societate comercială, MD	08.09.2021 împotriva deciziei de respingere parțială a cererii de înregistrare a mărcii	25.03.2022	1. Se acceptă revindicarea contestatarului. 2. Se abrogă Decizia Direcției mărci și design industrial din 08.06.2021 și se înregistrează marca solicitată pentru următoarele produse din clasa 05: preparate farmaceutice pentru tratamentul anginelor virale și bacteriene sub formă de spray și dropsuri medicinale, preparate igienice de uz medical, conform Clasificării internaționale a produselor și serviciilor în scopul înregistrării mărcilor. 3. Se transmite dosarul în Direcția mărci și design industrial pentru continuarea procedurilor.
4	Marcă națională KBAC TAPAC 045283 10.12.2019 PRIVATE JOINT STOCK COMPANY CARLSBERG UKRAINE, UA	PRIVATE JOINT STOCK COMPANY CARLSBERG UKRAINE, UA	05.02.2021 împotriva deciziei de respingere totală a cererii de înregistrare a mărcii	25.03.2022	1. Se acceptă revindicarea contestatarului. 2. Se abrogă Decizia Direcției mărci și design industrial din 02.12.2020 și se acceptă înregistrarea mărcii solicitate pentru produsele revendicate în cerere din clasa 32 conform Clasificării internaționale a produselor și serviciilor în scopul înregistrării mărcilor. Dreptul exclusiv nu se va extinde asupra elementului verbal "KBAC". 3. Se transmite dosarul în Direcția mărci și design industrial pentru continuarea procedurilor. 4. Hotărârea poate fi atacată în instanța de contencios administrativ - Judecătoria Chișinău, sediul Râșcani (mun. Chișinău, str.

					Kiev, nr. 3) în termen de 30 de zile din data notificării integrale a acestora.
5	Marcă națională TERRA DACIA 043593 21.12.2018 SCUTARU Nicolae, MD	SCUTARU Nicolae, MD	28.02.2020 împotriva deciziei de respingere totală a cererii de înregistrare a mărcii	25.03.2022	1. Se acceptă revendicarea contestatarului, în temeiul scrisorii de acord prezentate. 2. Se abrogă Decizia Direcției mărci și design industrial din 30.12.2019 și se înregistrează marca solicitată pentru produsul din clasa 33 - vin, conform Clasificării internaționale a produselor și serviciilor în scopul înregistrării mărcilor. 3. Se transmite dosarul în Direcția mărci și design industrial pentru continuarea procedurilor. 4. Hotărârea poate fi atacată în instanța de contencios administrativ - Judecătoria Chișinău, sediul Râșcani (mun. Chișinău, str. Kiev, nr. 3) în termen de 30 de zile din data notificării integrale a acestora.
6	Marcă națională BRIO  047582 23.02.2021 BRIO TESTE EDUCATIONAL E S.R.L., RO	BRIO TESTE EDUCATION ALE S.R.L., RO	12.01.2022 împotriva deciziei de respingere totală a cererii de înregistrare a mărcii	25.03.2022	1. Se acceptă revendicarea contestatarului, în temeiul scrisorii de acord prezentate. 2. Se abrogă Decizia Direcției mărci și design industrial din 26.11.2021 și se înregistrează marca solicitată pentru serviciile revendicate în cerere din clasa 41 conform Clasificării internaționale a produselor și serviciilor în scopul înregistrării mărcilor. 3. Se transmite dosarul în Direcția mărci și design industrial pentru continuarea procedurilor. 4. Hotărârea poate fi atacată în instanța de contencios administrativ - Judecătoria Chișinău, sediul Râșcani (mun. Chișinău, str. Kiev, nr. 3) în termen de 30 de zile din data notificării integrale a acestora.
7	Desene și modele Cutie Nr. certificat 952 f 2006 0039 27.03.2006 SOCIETE DES PRODUITS NESTLE S.A., CH	SOCIETE DES PRODUITS NESTLE S.A., CH	31.01.2022 privind restabilirea drepturilor de a reînnoi desenele și modelele industriale	25.03.2022	1. Se restabilește în drepturi titularul privind modelul industrial nr. 952 din 27.03.2006 și se reia procedura de reînnoire. 2. Se transmite dosarul în Direcția mărci și design industrial pentru continuarea procedurilor. 3. Încheierea poate fi atacată în instanța de judecată conform prevederilor legislației în vigoare.
8	Desene și modele Cutii Nr. certificat 953 f 2006 0040 27.03.2006 SOCIETE DES PRODUITS NESTLE S.A., CH	SOCIETE DES PRODUITS NESTLE S.A., CH	31.01.2022 privind restabilirea drepturilor de a reînnoi desenele și modelele industriale	25.03.2022	1. Se restabilește în drepturi titularul privind modelele industriale nr. 953 din 27.03.2006 și se reia procedura de reînnoire. 2. Se transmite dosarul în Direcția mărci și design industrial pentru continuarea procedurilor. 3. Încheierea poate fi atacată în instanța de judecată conform prevederilor legislației în vigoare.
9	Marcă internațională 	LA CAVE DES ROIS SAL, LB	15.12.2021 împotriva deciziei de respingere totală a cererii de înregistrare a mărcii	25.03.2022	1. Se respinge revendicarea contestatarului. 2. Se menține în vigoare Decizia Direcției mărci și design industrial din 08.10.2021. 3. Se transmite dosarul în Direcția mărci și design industrial pentru continuarea procedurilor. 4. Hotărârea poate fi atacată în instanța de contencios administrativ - Judecătoria Chișinău, sediul Râșcani (mun. Chișinău, str.

	IR 1512754 06.12.2019 LA CAVE DES ROIS SAL, LB				Kiev, nr. 3) în termen de 30 de zile din data notificării integrale a acesteia.
10	Marcă internațională СННТЕК SINTEC IR 1551600 16.07.2020 Joint-stock company "Obninskorgsintez", RU	Joint-stock company "Obninskorgsintez", RU	19.01.2022 împotriva deciziei de respingere totală a cererii de înregistrare a mărcii	25.03.2022	1. Se respinge revendicarea contestatarului. 2. Se menține în vigoare Decizia Direcției mărci și design industrial din 19.11.2021. 3. Se transmite dosarul în Direcția mărci și design industrial pentru continuarea procedurilor. 4. Hotărârea poate fi atacată în instanța de contencios administrativ - Judecătoria Chișinău, sediul Râșcani (mun. Chișinău, str. Kiev, nr. 3) în termen de 30 de zile din data notificării integrale a acesteia.
11	Marcă internațională SmartThings IR 1357527 24.04.2017 SAMSUNG ELECTRONICS CO., LTD., KR	SAMSUNG ELECTRONIC S CO., LTD., KR	18.11.2021 împotriva deciziei de respingere totală a cererii de înregistrare a mărcii	25.03.2022	1. Se acceptă parțial revendicarea contestatarului. 2. Se abrogă Decizia Direcției mărci și design industrial din 24.09.2021 și se acceptă protecția mărcii solicitate pentru totalitatea produselor și serviciilor revendicate în cerere din clasele 07, 09, 11, 42 conform Clasificării internaționale a produselor și serviciilor în scopul înregistrării mărcilor. 3. Se transmite dosarul în Direcția mărci și design industrial pentru continuarea procedurilor. 4. Hotărârea poate fi atacată în instanța de contencios administrativ - Judecătoria Chișinău, sediul Râșcani (mun. Chișinău, str. Kiev, nr. 3) în termen de 30 de zile din data notificării integrale a acesteia.
12	Marcă internațională Kvas Taras Квас Тарас Kvas Taras IR 1186941 14.10.2013 PRIVATE JOINT STOCK COMPANY CARLSBERG UKRAINE, UA	PRIVATE JOINT STOCK COMPANY CARLSBERG UKRAINE, UA	15.10.2019 împotriva deciziei de respingere totală a cererii de înregistrare a mărcii	25.03.2022	1. Se acceptă revendicarea contestatarului. 2. Se abrogă Decizia Direcției mărci și design industrial din 18.07.2019 și se acceptă protecția mărcii solicitate pentru produsele revendicate în cerere din clasa 32 conform Clasificării internaționale a produselor și serviciilor în scopul înregistrării mărcilor. Dreptul exclusiv nu se va extinde asupra elementelor verbale "Квас", "Kvas". 3. Se transmite dosarul în Direcția mărci și design industrial pentru continuarea procedurilor. 4. Hotărârea poate fi atacată în instanța de contencios administrativ - Judecătoria Chișinău, sediul Râșcani (mun. Chișinău, str. Kiev, nr. 3) în termen de 30 de zile din data notificării integrale a acesteia.
13	Desene și modele Etichete f 2020 0004 10.02.2020 SPOLEM-IMPEX S.R.L., MD	FORWARD INTERNATIONAL, S.R.L., MD	18.03.2021 împotriva înregistrării desenelor și modelelor industriale	25.03.2022	1. Se respinge revendicarea contestatarului. 2. Se menține în vigoare Hotărârea Direcției mărci și design industrial din 29.01.2021. 3. Se transmite dosarul în Direcția mărci și design industrial pentru continuarea procedurilor. 4. Hotărârea poate fi atacată în instanța de contencios administrativ - Judecătoria Chișinău, sediul Râșcani (mun. Chișinău, str. Kiev, nr. 3) în termen de 30 de zile din data notificării integrale a acesteia.

IX

Decizii ale instanțelor judecătorești / Court decisions

Cu privire la aplicarea interdicției asupra OPI înregistrate pe numele titularului AXAIMOBIL S.R.L.

Întru executarea Încheierii executorului judecătoresc Ciuchitu Radu nr. 073-1080/22 din 25.03.2022, prin care s-a dispus aplicarea interdicției asupra bunurilor debitorului AXAIMOBIL S.R.L., IDNO 1015600039579:

- se aplică interdicția asupra mărcii naționale nr. 32799 din 23.12.2015, titular AXAIMOBIL S.R.L., IDNO 1015600039579, str. Armenească nr. 44, bloc 2, MD-2001, Chișinău, Republica Moldova;

- pe perioada aplicării interdicției, se sistează orice procedură legală ce ține de statutul juridic al mărcii naționale nr. 32799 din 23.12.2015, inclusiv transmiterea drepturilor asupra acesteia.

Cu privire la menținerea interdicției asupra OPI, înregistrate pe numele titularului MINCHEVICI Sergiu

Întru executarea Încheierii executorului judecătoresc Nicolaescu Nicolae nr. DEX220331009Z90-9989 din 31.03.2022, privind executarea documentului executoriu nr. 2i-402-2/18 din 05.10.2021, emis de Judecătoria Chișinău (sediul Central), prin care s-a dispus aplicarea interdicției asupra bunurilor debitorului MINCHEVICI Sergiu, c/p 0961110545411:

- se menține interdicția asupra mărcii nr. 27764 din 06.03.2015, asupra programului pentru calculator conform certificatului seria PC nr. 597/3640 din 27.02.2013, înregistrate pe numele titularului MINCHEVICI Sergiu, str-la 4 Valea Apelor nr. 2/1, MD-2019, Codru, Chișinău, Republica Moldova și asupra cotei-părți a cotitularului MINCHEVICI Sergiu deținute asupra mărcii nr. 28889 din 27.04.2015, înregistrate pe numele cotitularilor BERZAN Iurie, BERZAN Elena și MINCHEVICI Sergiu, aplicată în baza Încheierii executorului judecătoresc Ciuchitu Radu nr. 073-881/17 din 18.08.2017, privind executarea documentului executoriu nr. 2i-901-10/16 din 24.06.2017, emis de Curtea de Apel Chișinău, prin Ordinul Directorului general AGEPI nr. 180 din 14.09.2017.

Cu privire la aplicarea sechestrului asupra OPI depuse pentru înregistrare pe numele solicitantului SERIN PROD S.R.L.

Întru executarea Încheierii Judecătoriei Hîncești, sediul Central din 24.03.2022 (dosar nr. 2i-6/2022), prin care s-a dispus aplicarea sechestrului asupra bunurilor debitorului Serin Prod S.R.L., IDNO 1019605000990:

- se aplică sechestrul asupra cererii de înregistrare a mărcii nr. depozit 047506 din 22.02.2021, solicitant SERIN PROD S.R.L., IDNO 1019605000990, str. Chișinăului nr. 27A, MD-3401, Hîncești, Republica Moldova;

- pe perioada aplicării sechestrului, se sistează orice procedură legală ce ține de statutul juridic al cererii sus-menționate, inclusiv transmiterea drepturilor asupra acesteia.

Cu privire la ridicarea interdicției asupra mărcii nr. 28467, înregistrate pe numele titularului BOLOHAN Natalia

Întru executarea Încheierii executorului judecătoresc Ciuchitu Radu nr. 073-970r/22 din 11.03.2022, prin care s-a dispus anularea măsurilor de asigurare și ridicarea sechestrului și interdicției aplicate asupra bunurilor debitorului BOLOHAN Natalia, c/p 0983012361232,

- se ridică interdicția asupra mărcii nr. 28467 din 30.04.2015, înregistrate pe numele titularului BOLOHAN Natalia, c/p 0983012361232, str. prof. Ion Dumeniuk nr. 16, ap. 15, MD-2075, Chișinău, Republica Moldova, aplicată în baza Încheierii executorului judecătoresc Ciuchitu Radu nr. 073-1278, prin Ordinul Directorului general al AGEPI nr. 159 din 29.12.2021;

- se reia orice procedură legală ce ține de statutul juridic al mărcii nr. 28467 din 30.04.2015, inclusiv transmiterea drepturilor asupra acesteia.

**Cu privire la ridicarea interdicției asupra OPI
înregistrate pe numele titularului PODOLEANU Alexandru**

Întru executarea Încheierii executorului judecătoresc Buzadji Olga nr. 008s-414/2022 din 31.03.2022, prin care s-a dispus anularea măsurilor de asigurare aplicate asupra bunurilor debitorului PODOLEANU Alexandru, IDNP 2003048002102:

- se ridică interdicția asupra cererilor de înregistrare a mărcilor nr. depozit 048413 din 12.07.2021, nr. depozit 048414 din 12.07.2021, nr. depozit 049288 din 07.12.2021 și asupra mărcii naționale nr. 34997 din 03.07.2020, solicitant/titular PODOLEANU Alexandru, IDNP 2003048002102, str. Buna Vestire nr. 15/2, ap. 16, MD-2005, Chișinău, Republica Moldova, aplicată în baza Încheierii executorului judecătoresc Buzadji Olga nr. 008s-414/2022 din 02.03.2022, prin Ordinul Directorului general al AGEPI nr. 28 din 24.03.2022;

- se reia orice procedură legală ce ține de statutul juridic al OPI sus-menționate, inclusiv transmiterea drepturilor asupra acestora.

Buletinul Oficial de Proprietate Intelectuală poate fi consultat gratuit la Agenția de Stat pentru Proprietatea Intelectuală a Republicii Moldova (AGEPI) – în sala de lectură a bibliotecii sau online pe adresa: <http://agepi.gov.md/ro/publication/48>

Buletinul Oficial de Proprietate Intelectuală poate fi procurat la AGEPI. Persoanele interesate pot comanda contra cost exemplare individuale pe hârtie.

Abonarea la Buletinul Oficial de Proprietate Intelectuală pe suport de hârtie este nelimitată și poate fi efectuată direct la AGEPI (inclusiv prin fax, e-mail sau online).

Prețurile de abonare:

➔ BOPI pe suport de hârtie - 220 de lei pe 3 luni, 440 de lei pe 6 luni, 875 de lei pe un an.

Adresa AGEPI:

Str. Andrei Doga nr. 24, bloc 1,
MD-2024, Chișinău, Republica Moldova
tel.: (022) 40-06-07; (022) 40-06-08
fax: (022) 44-01-19
e-mail: office@agepi.gov.md
<http://agepi.gov.md/>

Consiliul editorial:

Eugeniu Rusu (președinte), Andrei Popa, dr. Natalia Mogol, dr. Viorel Iustin, dr. Simion Levițchi,
Diana Stici, Liliana Vieru, Rodica Popescu, Vadim Ursu, Victoria Andriuță

Redactor-șef: Victoria Andriuță

Tehnoredactare computerizată: Ludmila Patrașco

Coperta: Ludmila Patrașco

B O P I nr. 4/2022

Imprimat la AGEPI

ISSN 2345-1815

