

**AGENȚIA DE STAT
PENTRU PROPRIETATEA INTELLECTUALĂ
CHIȘINĂU – REPUBLICA MOLDOVA**

**BULETIN OFICIAL
DE
PROPRIETATE INTELLECTUALĂ**

**Official Bulletin
of Intellectual Property**

**3
2025**

Publicat la 31 martie 2025

PUBLICAȚIILE AGEPI

Buletinul Oficial de Proprietate Intelectuală (BOPI):

- apare din octombrie 1993, având o periodicitate lunară;
- include informații privind cererile din domeniul proprietății intelectuale depuse la AGEPI, titlurile de protecție acordate și certificatele înregistrate, modificările în statutul juridic al obiectelor de proprietate industrială, hotărârile Comisiei de contestații, deciziile instanțelor judecătorești privind litigiile în domeniul proprietății intelectuale, acte normative naționale și tratate internaționale, comunicări și alte informații de ordin general ce vizează domeniul proprietății intelectuale;
- Buletinul Oficial de Proprietate Intelectuală poate fi consultat gratuit la Agenția de Stat pentru Proprietatea Intelectuală a Republicii Moldova (AGEPI) – în sala de lectură a bibliotecii sau online pe adresa: <http://agepi.gov.md/ro/publication/48>;
- Buletinul Oficial de Proprietate Intelectuală poate fi procurat la AGEPI. Persoanele interesate pot comanda contra cost exemplare individuale pe hârtie.

Revista de proprietate intelectuală, știință și educație „Intellectus”:

- apare din anul 1995, având o periodicitate semestrială;
- este o publicație științifică, recenzată, cu acces deschis, acreditată, prin Decizia Consiliului de conducere al Agenției Naționale de Asigurare a Calității în Educație și Cercetare nr. 23 din 30 septembrie 2022 cu privire la evaluarea, clasificarea și monitorizarea revistelor științifice, în categoria de clasificare B la profilurile: Științe juridice; Științe economice; Științe inginerești și tehnologii;
- abordează multilateral diverse aspecte ale proprietății intelectuale, prevederile legislației naționale și internaționale în domeniu, publică studii semnate de cercetători și inventatori din diferite domenii ale științei, economiei, educației și tehnicii.

Abonarea la publicațiile AGEPI pe suport de hârtie este nelimitată și poate fi efectuată direct la AGEPI (inclusiv prin e-mail).

Pentru informații detaliate privind condițiile de abonare, accesați:

<http://agepi.gov.md/ro/services/biblioteca-pi>

Telefon de contact: (+373 22) 188-597

CUPRINS

Informație generală	5
I. Invenții	7
BB1A Cereri de brevet de invenție publicate	13
BB1Y Cereri de brevet de invenție de scurtă durată publicate	16
BB2A Cereri de brevet european pentru care s-a solicitat validarea în Republica Moldova publicate	18
FF4A Brevete de invenție acordate	38
FF9Y Brevete de invenție de scurtă durată acordate	40
FG9A Publicarea brevetelor europene validate în Republica Moldova	45
FG4A Lista brevetelor de invenție eliberate	50
FG9Y Lista brevetelor de invenție de scurtă durată eliberate	50
II. Soiuri de plante	52
FF9E Brevete pentru soi de plantă acordate	54
FG9E Brevete pentru soi de plantă eliberate	56
III. Mărci	57
Cereri de înregistrare	60
Mărci înregistrate în baza cererilor acceptate parțial	110
Lista certificatelor de înregistrare a mărcilor eliberate în februarie 2025	132
Lista mărcilor reînnoite	135
IV. Indicații geografice, denumiri de origine, specialități tradiționale garantate	143
Lista persoanelor fizice sau juridice care au dobândit dreptul de utilizare a denumirii de origine protejate/indicației geografice protejate	145
V. Design industrial (Desene și modele industriale)	146
BA1L Cereri de înregistrare	150
FF4L Lista desenelor și modelelor industriale înregistrate	170
FG4L Lista certificatelor de înregistrare a desenelor și modelelor industriale eliberate	170
ND4L Lista desenelor și modelelor industriale reînnoite	170
FG4L Lista desenelor și modelelor industriale înregistrate în Republica Moldova conform Aranjamentului de la Haga, aranjate în ordinea numerelor de înregistrare internațională	171
VI. Modificări intervenite în statutul juridic al cererilor și titlurilor de protecție	174
Lista modificărilor	175
Lista contractelor de cesiune	179
Lista contractelor de licență	181
Modificări în contractele de licență	182
MM4A Lista brevetelor de invenție a căror valabilitate a încetat înainte de termen prin neachitarea taxei (cu dreptul de restabilire)	182
MM4A Lista brevetelor de invenție a căror valabilitate a încetat înainte de termen prin neachitarea taxei, pentru care termenul de restabilire a expirat	182
FC9Y Lista cererilor de brevet de invenție de scurtă durată respinse	183
MM9Y Lista brevetelor de invenție de scurtă durată a căror valabilitate a încetat înainte de termen prin neachitarea taxei (cu dreptul de restabilire)	183
MM9Y Lista brevetelor de invenție de scurtă durată a căror valabilitate a încetat înainte de termen prin neachitarea taxei, pentru care termenul de restabilire a expirat	183
MM4E Lista brevetelor europene validate a căror valabilitate a încetat înainte de termen prin neachitarea taxei (cu dreptul de restabilire)	184
MM4E Lista brevetelor europene validate a căror valabilitate a încetat înainte de termen prin neachitarea taxei, pentru care termenul de restabilire a expirat	184
MM9E Lista brevetelor pentru soi de plantă a căror valabilitate a încetat înainte de termen prin neachitarea taxei (cu dreptul de restabilire)	184
Lista cererilor de înregistrare a mărcilor retrase	185
Lista cererilor de înregistrare a mărcilor respinse	185
Lista certificatelor de înregistrare a mărcilor al căror termen de valabilitate a expirat (inclusiv termenul de grație)	186
Lista mărcilor a căror valabilitate a înregistrării expiră în august 2025	191
Lista duplicatelor certificatelor de înregistrare a mărcilor	195
FC4L Lista desenelor și modelelor industriale respinse	195
MK4L Lista certificatelor de înregistrare a desenelor și modelelor industriale al căror termen de valabilitate a expirat (inclusiv termenul de grație)	195
Lista eratelor	196
VII. Comisia de contestații a AGEPI	197
VIII. Comisia de mediere	205
IX. Decizii ale instanțelor judecătorești	205
X. Monitor	
XI. Materiale de informare din domeniul proprietății intelectuale	

CONTENTS

General information	5
I. Inventions	7
BB1A Published patent applications	13
BB1Y Published short-term patent applications	16
BB2A Published European patent applications for which validation in the Republic of Moldova has been requested	18
FF4A Granted patents for invention	38
FF9Y Granted short-term patents for invention	40
FG9A Publication of European patents validated in the Republic of Moldova	45
FG4A List of issued patents for invention	50
FG9Y List of issued short-term patents for invention	50
II. Plant varieties	52
FF9E Granted plant variety patents	54
FG9E Issued plant variety patents	56
III. Trademarks	57
Applications for registration	60
Trademarks registered on the basis of partially accepted applications	110
List of trademark registration certificates issued in February 2025	132
List of renewed trademarks	135
IV. Geographical indications, appellations of origin, traditional specialties guaranteed	143
List of natural or legal persons who have acquired the right to use the protected appellation of origin/protected geographical indication	145
V. Industrial design	146
BA1L Applications for registration	150
FF4L List of registered industrial designs	170
FG4L List of issued industrial design registration certificates	170
ND4L List of renewed industrial designs	170
FG4L List of industrial designs registered in the Republic of Moldova according to the Hague Agreement grouped in the numerical order	171
VI. Amendments made in the legal status of applications and titles of protection	174
List of amendments	175
List of assignment agreements	179
List of license agreements	181
Amendments to license agreements	182
MM4A List of invalid patents for invention by nonpayment of fee (with the right of revalidation)	182
MM4A List of invalid patents for invention by nonpayment of fee, for which the term of revalidation has expired	182
FC9Y List of rejected short-term patent applications	183
MM9Y List of invalid short-term patents for invention by nonpayment of fee (with the right of revalidation)	183
MM9Y List of invalid short-term patents for invention by nonpayment of fee, for which the term of revalidation has expired	183
MM4E List of invalid validated European patents by nonpayment of fee (with the right of revalidation)	184
MM4E List of invalid validated European patents by nonpayment of fee, for which the term of revalidation has expired	184
MM9E List of invalid plant variety patents by nonpayment of fee (with the right of revalidation)	184
List of withdrawn trademark applications	185
List of rejected trademark applications	185
List of trademark registration certificates the term of validity of which has expired (including the grace period)	186
List of trademarks the term of validity of which expires in august 2025	191
List of duplicates of trademark registration certificates	195
FC4L List of rejected industrial designs	195
MK4L List of industrial design registration certificates the term of validity of which has expired (including the grace period)	195
List of errata	196
VII. Appeals Board of the AGEPI	197
VIII. Mediation Board	205
IX. Court decisions	205
X. Monitor	
XI. Intellectual property information materials	

Informație generală

Buletinul Oficial de Proprietate Intelectuală conține informații din domeniul PI.
Secțiuni speciale sunt destinate invențiilor, soiurilor de plante, mărcilor,
indicațiilor geografice, denumirilor de origine, desenelor și modelelor industriale.
Persoanele interesate pot urmări regimul juridic al cererilor de solicitare a protecției, al obiectelor
de proprietate industrială brevetate și înregistrate pe teritoriul Republicii Moldova.
În Buletin se publică acte oficiale, regulamente, convenții internaționale, acorduri bilaterale,
norme și standarde în domeniu etc.

General information

The Official Bulletin of Intellectual Property contains information in the field of IP.
Special sections are provided for inventions, plant varieties, trademarks,
geographical indications, appellations of origin, and industrial designs.
Concerned persons can familiarize themselves with the legal regime of the applications for
protection, of the industrial property objects patented and registered in the Republic of Moldova.
Official documents, regulations, international conventions,
bilateral agreements, norms and standards in the field, etc., shall be published in the Bulletin.

Extras din codurile normalizate ale Organizației Mondiale de Proprietate Intelectuală
(norma ST. 3 OMPI) referitoare la organizațiile internaționale și țările care eliberează
sau înregistrează titluri de proprietate industrială (lista este actualizată de OMPI în 2024)

AD	Andorra	EA	Organizația Eurasiatică de Brevete (OEAB)	JP	Japonia	PH	Filipine
AE	Emiratele Arabe Unite	EC	Ecuador	KE	Kenya	PK	Pakistan
AF	Afganistan	EE	Estonia	KG	Kârghâzstan	PL	Polonia
AL	Albania	EG	Egipt	KH	Cambodgia	PT	Portugalia
AM	Armenia	EM	Oficiul Uniunii Europene pentru Proprietate Intelectuală (EUIPO)	KP	Republica Populară Democrată Coreeană	PY	Paraguay
AO	Angola	EP	Oficiul European de Brevete (OEB)	KR	Republica Coreea	QA	Qatar
AP	Organizația Regională Africană de Proprietate Intelectuală (ARIPO)	ES	Spania	KW	Kuweit	QZ	Oficiul Comunitar pentru Soiuri de Plante (Uniunea Europeană) (CPVO)
AR	Argentina	ET	Etiopia	KY	Insulele Cayman	RO	România
AT	Austria	EU	Uniunea Europeană	KZ	Kazahstan	RS	Serbia
AU	Australia	FI	Finlanda	LA	Republica Democrată Populară Laos	RU	Federația Rusă
AZ	Azerbaidjan	FK	Insulele Falkland (Malvine)	LB	Liban	RW	Rwanda
BA	Bosnia și Herțegovina	FR	Franța	LI	Liechtenstein	SA	Arabia Saudită
BD	Bangladesh	GB	Regatul Unit	LK	Sri Lanka	SE	Suedia
BE	Belgia	GE	Georgia	LR	Liberia	SG	Singapore
BF	Burkina Faso	GG	Guernsey	LS	Lesotho	SI	Slovenia
BG	Bulgaria	GH	Ghana	LT	Lituania	SK	Slovacia
BM	Insulele Bermude	GI	Gibraltar	LU	Luxemburg	SL	Sierra Leone
BN	Brunei Darussalam	GL	Groenlanda	LV	Letonia	SM	San Marino
BR	Brazilia	GM	Gambia	LY	Libia	SN	Senegal
BS	Bahamas	GN	Guineea	MA	Maroc	SO	Somalia
BT	Bhutan	GR	Grecia	MC	Monaco	SV	Salvador
BX	Oficiul din Benelux pentru Proprietate Intelectuală (BOIP)	GT	Guatemala	MD	Republica Moldova	SY	Republica Arabă Siriană
BY	Belarus	GW	Guineea-Bissau	ME	Muntenegro	TD	Ciad
CA	Canada	GY	Guyana	MG	Madagascar	TH	Thailanda
CF	Republica Centrafricană	HK	Hong Kong, China	MK	Macedonia de Nord	TJ	Tadjikistan
CG	Congo	HN	Honduras	MN	Mongolia	TM	Turkmenistan
CH	Elveția	HR	Croația	MR	Mauritania	TN	Tunisia
CI	Coasta de Fildeș	HT	Haiti	MS	Montserrat	TR	Turcia
CL	Chile	HU	Ungaria	MT	Malta	TT	Trinidad și Tobago
CM	Camerun	IB	Biroul Internațional al Organizației Mondiale de Proprietate Intelectuală (OMPI)	MU	Mauritius	TW	Taiwan Provincie Chineză
CN	China	ID	Indonezia	MV	Maldive	UA	Ucraina
CO	Columbia	IE	Irlanda	MX	Mexic	US	Statele Unite ale Americii
CR	Costa Rica	IL	Israel	MY	Malaezia	UY	Uruguay
CU	Cuba	IN	India	MZ	Mozambic	UZ	Uzbekistan
CV	Republica Capului Verde	IQ	Irak	NG	Nigeria	VC	Sfântul Vincent și Grenadinele
CY	Cipru	IR	Iran (Republica Islamică)	NI	Nicaragua	VE	Venezuela (Republica Bolivariană)
CZ	Cehia	IS	Islanda	NL	Regatul Țărilor de Jos	VG	Insulele Virgine Britanice
DE	Germania	IT	Italia	NO	Norvegia	VN	Vietnam
DK	Danemarca	JM	Jamaica	NP	Nepal	WO	Organizația Mondială de Proprietate Intelectuală (OMPI)
DO	Republica Dominicană	JO	Iordania	NZ	Noua Zeelandă	YE	Yemen
DZ	Algeria			OA	Organizația Africană de Proprietate Intelectuală (OAPI)	ZA	Africa de Sud
				OM	Oman		
				PA	Panama		
				PE	Peru		

I

Invenții / Inventions

Protecția juridică a invențiilor în Republica Moldova se asigură în temeiul Legii nr. 50/2008 privind protecția invențiilor.

În conformitate cu Legea, brevetele de invenție sunt eliberate de AGEPI și certifică prioritatea, calitatea de autor și dreptul exclusiv al titularilor de brevete asupra invențiilor. O invenție este brevetabilă dacă este nouă, implică o activitate inventivă și este susceptibilă de aplicare industrială.

Cererea de brevet se depune la AGEPI de către orice persoană care dispune de dreptul de a solicita brevet, personal sau prin reprezentant, și trebuie să includă documentele prevăzute la art. 33 din Lege.

În prezenta Secțiune se publică datele referitoare la cererile de brevet de invenție, brevetele și brevetele de scurtă durată acordate, în special datele bibliografice, rezumatele și, după caz, materialele grafice ale acestora, datele bibliografice referitoare la cererile de brevet european pentru care se solicită validarea în Republica Moldova și la brevetele europene validate, precum și listele brevetelor și brevetelor de scurtă durată eliberate.

Legal protection of inventions in the Republic of Moldova shall be afforded on the basis of the Law No 50/2008 on the Protection of Inventions.

In accordance with this Law, patents for invention shall be granted by the AGEPI and shall certify the priority, the authorship and the exclusive right of patent owners in the inventions. An invention may be patented if it is new, if it involves an inventive step and if it is susceptible of industrial application.

The patent application shall be filed with the AGEPI, directly or through a representative, by any person entitled to apply for a patent, and shall contain the documents provided for in Art. 33 of the Law.

Data on patent applications, granted patents and short-term patents for invention, particularly bibliographic data, abstracts and, where appropriate, graphic materials thereof, bibliographic data on European patent applications for which validation in the Republic of Moldova is requested and on validated European patents, and lists of issued patents and short-term patents for invention shall be published in this Section.

**CODURILE INID ÎN BAZA NORMEI OMPI ST.9
PENTRU IDENTIFICAREA DATELOR BIBLIOGRAFICE REFERITOARE
LA DOCUMENTELE DE BREVET, PUBLICATE DE AGEPI**

**INID CODES FOR THE IDENTIFICATION BIBLIOGRAPHIC DATA
IN PATENT DOCUMENTS PUBLISHED BY AGEPI,
ACCORDING TO WIPO STANDARD ST.9**

- (11) Numărul titlului de protecție
Number of the title of protection
- (12) Denumirea tipului de document
Designation of the kind of document
- (13) Codul tipului de document conform normei ST.16 OMPI
Kind-of-document code according to WIPO Standard ST.16
- (15) Informații privind corectarea sau modificarea documentului
Document correction or modification information
- (21) Numărul de depozit
Number assigned to the application
- (22) Data de depozit
Date of filing the application
- (23) Data priorității de expoziție
Date of exhibition priority
- (31) Numărul cererii prioritare
Number assigned to priority application
- (32) Data de depozit a cererii prioritare
Date of filing of priority application
- (33) Țara cererii prioritare, codul conform normei ST.3 OMPI
Country of the priority application, code according to WIPO Standard ST.3
- (41) Data publicării cererii: numărul BOPI, anul
Date of publication of the application: number of BOPI, year
- (45) Data publicării hotărârii de acordare a titlului de protecție: numărul BOPI, anul
Date of publication of the decision of grant of the title of protection: number of BOPI, year
- (46) Data publicării traducerii revendicărilor cererii de brevet european
Date of publication of the translation of the claims of an European patent application
Data publicării traducerii revendicărilor modificate
Date of publication of the translation of the amended claims
- (47) Data eliberării titlului de protecție: numărul BOPI, anul
Date of issuance of the title of protection: number of BOPI, year
- (48) Data publicării documentului corectat sau modificat
Date of publication of a corrected or modified document
- (49) Data publicării traducerii fasciculului de brevet european validat
Date of publication of the translation of the validated European patent specification
Data publicării traducerii fasciculului de brevet european validat menținut în forma modificată
Date of publication of the translation of the validated European patent specification
maintained in its amended form

- (51) Clasificarea Internațională de Brevete
International Patent Classification
- (54) Titlul invenției sau denumirea soiului de plantă
Title of the invention or name of the plant variety
- (56) Lista documentelor referitoare la stadiul anterior
List of prior art documents
- (57) Rezumatul sau revendicările
Abstract or claims
- (62) Numărul și data depozitului cererii anterioare din care prezentul document este divizionar
Number and filing date of the earlier application from which the present patent document has been divided up
- (67) Numărul cererii transformate și data transformării
Number of converted patent application and date of conversion
- (68) Numărul și data de publicare a brevetului de bază pentru certificatul complementar de protecție
Number and publication date of the basic patent for the supplementary protection certificate
- (71) Numele solicitantului (solicitanților), codul țării conform normei ST.3 OMPI
Name(s) of applicant(s), code of the country according to WIPO Standard ST.3
- (72) Numele inventatorului (inventatorilor) sau amelioratorului (amelioratorilor), codul țării conform normei ST.3 OMPI
Name(s) of inventor(s) or breeder(s), code of the country according to WIPO Standard ST.3
- (73) Numele sau denumirea titularului (titularilor), codul țării conform normei ST.3 OMPI
Name(s) of owner(s), code of the country according to WIPO Standard ST.3
- (74) Numele mandatarului autorizat
Name of patent attorney
- (80) Data publicării de către OEB a mențiunii acordării brevetului european
Date of publication of the mention of the grant of the European patent by the EPO
Data publicării de către OEB a mențiunii privind menținerea brevetului european în forma modificată
Date of publication of the mention of the grant of the European patent by the EPO in its amended form
- (82) Data publicării solicitării de validare a brevetului european
Date of publication of the request for validation of the European patent
- (85) Data deschiderii fazei naționale în conformitate cu PCT
Date of commencement of the national phase pursuant to PCT
- (86) Cerere internațională (PCT): numărul și data de depozit
PCT international application: number and filing date
- (87) Publicarea cererii internaționale (PCT) sau cererii comunitare pentru soi de plantă (EC): numărul și data
Publication of the PCT international application or the community plant variety application (EC): number and date
- (92) Numărul și data primei autorizații de lansare pe piață în Republica Moldova a produsului medicamentos sau fitofarmaceutic
Number and date of the first national authorization to place the medicinal or phytopharmaceutical product on the market in the Republic of Moldova
- (94) Data expirării termenului de valabilitate a certificatului complementar de protecție
Date of expiry of the term of validity of the supplementary protection certificate
- (95) Denumirea produsului protejat printr-un brevet de bază pentru care a fost cerut sau eliberat certificatul complementar de protecție
Name of the product protected by a basic patent and in respect of which the supplementary protection certificate has been applied for or issued

- (96) Numărul cererii și data de depozit a cererii de brevet european
Number and filing date of the European patent application
- (97) Numărul și data publicării de către OEB a cererii de brevet european
Number and date of publication of the European patent application by the EPO

**CODURILE PENTRU IDENTIFICAREA DIFERITELOR TIPURI
DE DOCUMENTE DE BREVET ÎN BAZA NORMEI OMPI ST.16,
PUBLICATE DE AGEPI**

**CODES FOR THE IDENTIFICATION OF DIFFERENT KINDS
OF PATENT DOCUMENTS ACCORDING TO WIPO
STANDARD ST.16, PUBLISHED BY AGEPI**

**1.1 CODURILE PENTRU DOCUMENTELE DE BREVET DE INVENȚIE
CODES FOR PATENT DOCUMENTS**

- A0** – cerere de brevet de invenție publicată înainte de termenul legal de 18 luni de la data de depozit sau data priorității recunoscute
– patent application published before the established term of 18 months after the filing date or recognized priority date
- A1** – cerere de brevet de invenție publicată în termenul legal, împreună cu raportul de documentare
– patent application published within the established term with a search report
- A2** – cerere de brevet de invenție publicată în termenul legal, fără raportul de documentare
– patent application published within the established term without a search report
- A3** – raport de documentare al cererii de brevet de invenție (publicat ulterior publicării cererii)
– search report of a patent application (published after publication of the application)
- A8** – cerere de brevet de invenție publicată cu corecturi sau modificări în pagina de capăt (bibliografică) a documentului
– patent application published with corrected or modified first page of the document
- A9** – cerere de brevet de invenție cu corecturi sau modificări ale oricărei părți a documentului
– patent application with corrections or amendments to any part of the document
- B1** – brevet de invenție acordat
– granted patent for invention
- B2** – brevet de invenție acordat, amendat în urma procedurilor de opoziție
– granted patent for invention, amended after opposition procedures
- B8** – brevet de invenție acordat, cu corecturi sau modificări în pagina de capăt (bibliografică) a documentului
– granted patent for invention with corrected or modified first page of the document
- B9** – brevet de invenție acordat, cu corecturi sau modificări ale oricărei părți a documentului
– granted patent for invention with corrections or amendments to any part of the document
- C1** – brevet de invenție eliberat
– issued patent for invention
- C3** – brevet de invenție eliberat, amendat în urma procedurilor de limitare sau anulare
– issued patent for invention, amended after limitation or cancellation procedures
- C8** – brevet de invenție eliberat, cu corecturi sau modificări în pagina de capăt (bibliografică) a documentului
– issued patent for invention with corrections or amendments to the front (bibliographic) page of the document
- C9** – brevet de invenție eliberat, cu corecturi sau modificări ale oricărei părți a documentului
– issued patent for invention with corrections or amendments to any part of the document

- T1** – traducerea revendicărilor cererii de brevet european
– translation of the claims of a European patent application
- T2** – traducerea fasciculului de brevet european validat
– translation of the validated European patent specification
- T3** – traducerea fasciculului de brevet european validat menținut în forma modificată
– translation of the validated European patent specification maintained in its amended form
- T4** – traducerea fasciculului de brevet european validat menținut în forma limitată
– translation of the validated European patent specification maintained in limited form
- T8** – traducerea corectată a fasciculului de brevet european validat cu corecturi în pagina de capăt (bibliografică) a documentului
– corrected translation of the validated European patent specification with corrections to the front (bibliographic) page of the document
- T9** – traducerea corectată a fasciculului de brevet european validat cu corecturi ale oricărei părți a documentului
– corrected translation of the validated European patent specification with corrections to any part of the document

1.2 CODURILE PENTRU DOCUMENTELE DE BREVET DE INVENȚIE DE SCURTĂ DURATĂ CODES FOR SHORT-TERM PATENT DOCUMENTS

- U0** – cerere de brevet de invenție de scurtă durată publicată înainte de termenul legal de 18 luni de la data de depozit sau data priorității recunoscute
– short-term patent application published before the established term of 18 months after the filing date or recognized priority date
- U1** – cerere de brevet de invenție de scurtă durată publicată la termen, împreună cu raportul de documentare
– short-term patent application published within the established term together with a search report
- U2** – cerere de brevet de invenție de scurtă durată publicată la termen, fără raportul de documentare
– short-term patent application published within the established term without a search report
- U3** – raport de documentare al unei cereri de brevet de invenție de scurtă durată (publicat ulterior publicării cererii)
– search report of a short-term patent application (published after publication of the application)
- Y** – brevet de invenție de scurtă durată acordat
– granted short-term patent for invention
- Y3** – brevet de invenție de scurtă durată acordat, amendat în urma procedurii de opoziție
– granted short-term patent for invention, amended after opposition procedure
- Y8** – brevet de invenție de scurtă durată acordat, cu corecturi sau modificări în pagina de capăt (bibliografică) a documentului
– granted short-term patent for invention with corrections or amendments to the front (bibliographic) page of the document
- Y9** – brevet de invenție de scurtă durată acordat, cu corecturi sau modificări ale oricărei părți a documentului
– granted short-term patent for invention with corrections or amendments to any part of the document
- Z** – brevet de invenție de scurtă durată eliberat
– issued short-term patent for invention
- Z4** – brevet de invenție de scurtă durată eliberat, amendat în urma procedurilor de limitare sau de anulare
– issued short-term patent for invention, amended after limitation or cancellation procedures
- Z5** – brevet de invenție de scurtă durată prelungit
– extended short-term patent for invention
- Z6** – brevet de invenție de scurtă durată prelungit, amendat în urma procedurii de prelungire
– extended short-term patent for invention, amended after extension procedure
- Z8** – brevet de invenție de scurtă durată eliberat sau prelungit, cu corecturi sau modificări în pagina de capăt (bibliografică) a documentului

- issued or extended short-term patent for invention with corrections or amendments to the front (bibliographic) page of the document
- Z9** – brevet de invenție de scurtă durată eliberat sau prelungit, cu corecturi sau modificări ale oricărei părți
- issued or extended short-term patent for invention with corrections or amendments to any part of the document

**CODURILE OMPI PENTRU CODIFICAREA TITLURILOR INFORMAȚIILOR
REFERITOARE LA INVENȚII, PUBLICATE ÎN BULETINUL OFICIAL
DE PROPRIETATE INTELECTUALĂ CONFORM NORMEI ST.17**

**WIPO CODES ON CODING OF HEADINGS OF ANNOUNCEMENTS CONCERNING
INVENTIONS MADE IN THE OFFICIAL BULLETIN OF INTELLECTUAL PROPERTY
IN ACCORDANCE WITH THE STANDARD ST.17**

- BB1A** Cereri de brevet de invenție publicate
Published patent applications
- BB1Y** Cereri de brevet de invenție de scurtă durată publicate
Published short-term patent applications
- BB2A** Cereri de brevet european pentru care s-a solicitat validarea în Republica Moldova publicate
Published European patent applications for which validation in the Republic of Moldova has been requested
- FF4A** Brevete de invenție acordate
Granted patents for invention
- FF9Y** Brevete de invenție de scurtă durată acordate
Granted short-term patents for invention
- FG9A** Publicarea brevetelor europene validate în Republica Moldova
Publication of European patents validated in the Republic of Moldova
- FA9A** Lista cererilor de brevet de invenție retrase
List of withdrawn patent applications
- FC9A** Lista cererilor de brevet de invenție respinse
List of rejected patent applications
- FG4A** Lista brevetelor de invenție eliberate
List of issued patents for invention
- FG9Y** Lista brevetelor de invenție de scurtă durată eliberate
List of issued short-term patents for invention
- FA9Y** Lista cererilor de brevet de invenție de scurtă durată retrase
List of withdrawn short-term patent applications
- FC9Y** Lista cererilor de brevet de invenție de scurtă durată respinse
List of rejected short-term patent applications
- FC9E** Lista cererilor de publicare a traducerii fasciculului de brevet european respinse
List of rejected applications for the publication of the translation of the European patent specification
- MM4A** Decăderi din drepturile ce decurg din brevet de invenție
Forfeiture of rights deriving from the patent for invention
- MK4A** Lista brevetelor de invenție a căror durată de valabilitate a expirat
List of expired patents for invention
- HC4A** Brevete de invenție acordate, cu corecturi sau modificări în pagina de capăt (bibliografică) a documentului
Granted patents for invention with corrected or modified first page of the document

- MM9Y** Decăderi din drepturile ce decurg din brevet de invenție de scurtă durată
Forfeiture of rights deriving from the short-term patent for invention
- ND4Y** Lista brevetelor de invenție de scurtă durată al căror termen de valabilitate a fost prelungit
List of short-term patents for invention whose term of validity has been extended
- MK4Y** Lista brevetelor de invenție de scurtă durată a căror valabilitate a expirat
List of short-term patents for invention whose term of validity has been expired
- ML9Y** Lista cererilor de prelungire a termenului de valabilitate a brevetului de invenție de scurtă durată respinse
List of refused applications for extension of the term of validity of a short-term patent
- TC9Y** Lista brevetelor de invenție de scurtă durată eliberate, cu corecturi sau modificări în pagina de capăt (bibliografică) a documentului
List of issued short-term patents for invention with corrected or modified first page of the document
- TH4A** Publicarea traducerii corectate a fasciculului de brevet european validat în Republica Moldova
Publication of the corrected translation of the European patent specification validated in the Republic of Moldova
- LD4E** Publicarea traducerii fasciculului de brevet european validat în Republica Moldova menținut în forma limitată
Publication of the translation of the European patent specification validated in the Republic of Moldova, maintained in limited form

SECȚIUNILE CLASIFICĂRII INTERNAȚIONALE DE BREVETE (CIB)
INTERNATIONAL PATENT CLASSIFICATION SECTIONS (IPC)
РАЗДЕЛЫ МЕЖДУНАРОДНОЙ ПАТЕНТНОЙ КЛАССИФИКАЦИИ (МПК)

- | | |
|------------------------------------------------------------------------------------------|-----------------------------------------------------------------------------------------------------------------------------------|
| A NECESITĂȚI CURENTE ALE VIEȚII
HUMAN NECESSITIES | E CONSTRUCȚII FIXE
FIXED CONSTRUCTIONS |
| B TEHNICI INDUSTRIALE DIVERSE
TRANSPORT PERFORMING
OPERATIONS. TRANSPORTING | F MECANICĂ. ILUMINAT. ÎNCĂLZIRE. ARMAMENT.
EXPLOZIVE
MECHANICAL ENGINEERING. LIGHTING. HEATING.
WEAPONS. BLASTING |
| C CHIMIE ȘI METALURGIE
CHEMISTRY. METALLURGY | G FIZICĂ
PHYSICS |
| D TEXTILE ȘI HÂRTIE
TEXTILES. PAPER | H ELECTRICITATE
ELECTRICITY |

BB1A Cereri de brevet de invenție publicate / Published patent applications

Publicarea în BOPI a cererilor de brevet asigură solicitantului o protecție provizorie în condițiile prevăzute de art. 19 din Legea nr. 50/2008 privind protecția invențiilor. La data publicării în BOPI a datelor bibliografice privind cererea de brevet de invenție, AGEPI pune la dispoziția publicului, în format electronic, pe pagina <http://www.db.agepi.md/inventions/Search.aspx>, descrierea, revendicările, rezumatul și, după caz, desenele, așa cum au fost depuse aceste documente.

Conform art. 89(1) din Lege, după publicarea cererii de brevet orice persoană poate să prezinte la AGEPI observații referitor la brevetabilitatea invenției care constituie obiectul cererii de brevet.

Publication of patent applications in BOPI provides for the applicant a provisional protection in accordance with Art. 19 of the Law No 50/2008 on the Protection of Inventions. AGEPI shall, on the date of publication in BOPI of the bibliographic data on the patent application, make available to the public, in electronic format, on the page <http://www.db.agepi.md/inventions/Search.aspx>, the description, the claims, the abstract and, where appropriate, the drawings, as these documents were filed.

According to Art. 89(1) of the Law, in any proceedings before the AGEPI, following the publication of the patent application, any third party may present observations concerning the patentability of the invention to which the application relates.

(21) a 2023 0028 (13) A2

(51) Int. Cl.: A01K 61/40 (2017.01)
A01K 67/033 (2006.01)

(22) 2023.09.25

(71)(72) COVALENCO Nicolae, MD

(54) Sistem de creștere a lipitorilor

(57) Invenția se referă la zoologie, medicină și industria farmaceutică și poate fi utilizată pentru creșterea lipitorilor medicinale de calitate înaltă în condiții artificiale cu scopul obținerii medicamentelor.

Sistemul de creștere a lipitorilor conține vase cu lipitori-mătci și de creștere a puietului cu filtre de aer, intrările vaselor cu lipitori-mătci (4) și de creștere a puietului (5, 6) sunt părți componente ale unui circuit închis de alimentare cu apă, conectate prin apeducte cu sursa de apă dezinfectată (3), filtrul mecanic (2) și sursa de apă proaspătă (1), iar ieșirile lor sunt conectate cu vasul de epurare biologică (8) și vasul cu apă purificată (9) prin intermediul filtrelor mecanice (7) instalate în vasele cu lipitori-mătci (4) și de creștere a puietului (5, 6), iar în vasul cu apă purificată (9) este instalat airliftul (10) conectat cu filtrul mecanic (2), nivelul lichidului în vase, concentrația de O₂, pH, concentrația de amoniac în apă, nivelul de iluminat, temperatura apei și temperatura exterioară fiind asigurate de sistemul de control.

Revendicări: 1

Figuri: 1

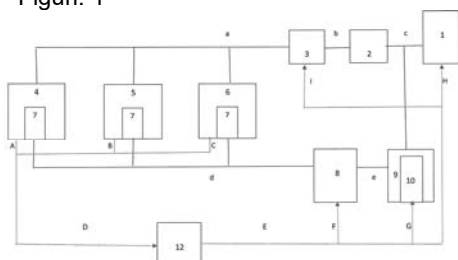

(72) SMIRNOV Sergey Vladimirovich, RU

(74) MARGINE Ion

(54) Sobă electrică

(57) Soba electrică este destinată încălzirii și generării de abur în băile de aburi și saune și asigură încălzirea stabilă la temperatură înaltă a elementelor de stocare a căldurii.

Soba electrică conține o carcasă cu un capac, în care sunt amplasate elemente de încălzire electrice ale unui încălzitor convector, un modul cu elemente de stocare a căldurii și un canal de convecție. Încălzitorul convector este dispus sub un încălzitor de saună închis, perețele frontal al încălzitorului convector are deschideri de convecție, iar partea din spate a încălzitorului convector se extinde într-o deschizătură a panoului din spate al carcasei canalului de convecție. Un racord de legătură este conectat la un orificiu din partea de jos a cuvei încălzitorului de saună exterior, iar în interiorul încălzitorului de saună închis este dispusă o structură din tuburi profilate cu o serie de orificii.

Revendicări: 11

Figuri: 7

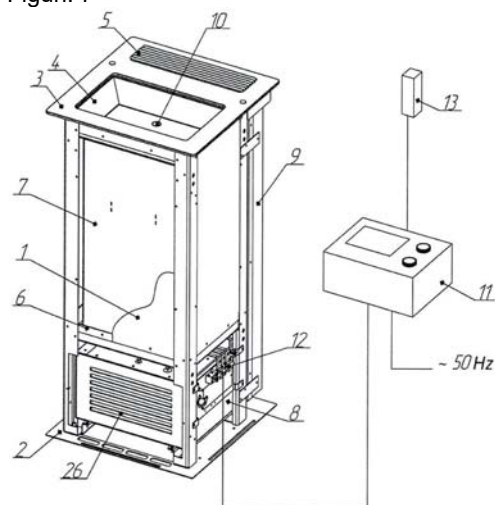

(21) a 2024 0036 (13) A2

(51) Int. Cl.: A61H 33/06 (2006.01)
F24C 7/00 (2006.01)

(22) 2023.02.10

(31) 2022113090

(32) 2022.05.16

(33) RU

(85) 2024.11.01

(86) PCT/RU2023/050024, 2023.02.10

(87) WO 2023/224515 A1, 2023.11.23

(71) LIMITED LIABILITY COMPANY "GRILLD", RU

(21) a 2023 0020 (13) A2

(51) Int. Cl.: B61G 9/08 (2006.01)
B61G 11/12 (2006.01)
F16F 9/06 (2006.01)

(22) 2023.07.03

(31) 202300023

(32) 2023.03.30

(33) RU

(71)(72) ANDREEV Aleksandr Aleksandrovich, RU

(74) ȘCERBANIUC Sergiu

- (54) **Amortizor hidraulic cu gaz**
 (57) Invenția se referă la domeniul transportului feroviar, în special la amortizoare hidraulice cu gaz, concepute pentru absorbirea energiei provenite de la forțele longitudinale, care acționează asupra vagoanelor și locomotivelor în timpul operațiunilor de tren sau de manevră a vehiculelor.

Amortizorul hidraulic cu gaz conține un corp (1) cu dop de umplere (2), un amortizor mobil (3) montat în corp (1), un piston de separare mobil (16), supape de laminare (22), și o clapetă de derivație (25). Corpul (1) este format dintr-un cilindru (5) fixat pe o bază (4) și astupat dintr-o parte cu un fund (6), având montată pe partea opusă o cutie de unsoare (7). Cilindrul (5) din partea cutiei de unsoare (7) este presat de către un opritor (10), unit cu baza (4) prin nervuri (11). Amortizorul mobil (3) este executat în formă de tijă cavă (12), astupată la un capăt cu un capac detașabil (13) cu o supapă de încărcare cu gaz (14) amplasată în el, iar la celălalt capăt fixată cu un piston de strangulare (15). Tija cavă (12) este plasată în cilindru (5) astupat cu posibilitatea deplasării și formării unei camere de înaltă presiune A între fundul (6) cilindrului (5) și pistonul de strangulare (15). Pistonul de separare mobil (16) este amplasat în tija cavă

(12) cu formarea unei camere umplute cu gaz sub presiune inițială B între pistonul de separare (16) și capacul detașabil (13) și unei camere suplimentare de presiune joasă C între pistonul de separare (16) și pistonul de strangulare (15).

Revendicări: 2

Figuri: 1

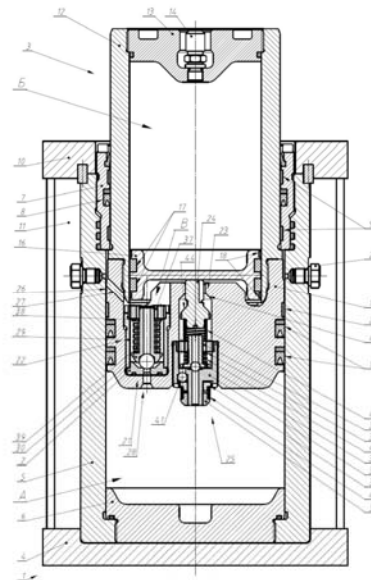

BB1Y Cereri de brevet de invenție de scurtă durată publicate / Published short-term patent applications

Publicarea în BOPI a cererilor de brevet asigură solicitantului o protecție provizorie în condițiile prevăzute de art. 19 din Legea nr. 50/2008 privind protecția invențiilor. La data publicării în BOPI a datelor bibliografice privind cererea de brevet de invenție, AGEPI pune la dispoziția publicului, în format electronic, pe pagina <http://www.db.agepi.md/inventions/Search.aspx>, descrierea, revendicările, rezumatul și, după caz, desenele, așa cum au fost depuse aceste documente.

Conform art. 89(1) din Lege, după publicarea cererii de brevet orice persoană poate să prezinte la AGEPI observații referitor la brevetabilitatea invenției care constituie obiectul cererii de brevet.

Publication of patent applications in BOPI provides for the applicant a provisional protection in accordance with Art. 19 of the Law No 50/2008 on the Protection of Inventions.

AGEPI shall, on the date of publication in BOPI of the bibliographic data on the patent application, make available to the public, in electronic format, on the page <http://www.db.agepi.md/inventions/Search.aspx>, the description, the claims, the abstract and, where appropriate, the drawings, as these documents were filed.

According to Art. 89(1) of the Law, in any proceedings before the AGEPI, following the publication of the patent application, any third party may present observations concerning the patentability of the invention to which the application relates.

**BB2A Cereri de brevet european
pentru care s-a solicitat validarea
în Republica Moldova publicate /
Published European patent applications
for which validation in the Republic
of Moldova has been requested**

A GEPI publică fiecare solicitare de validare după informarea de către OEB privind achitarea taxei stabilite pentru validare, dar nu înainte de expirarea unui termen de 18 luni de la data depunerii sau, dacă o prioritate a fost revendicată, de la data celei mai vechi priorități. O cerere de brevet european, pentru care s-a plătit taxa de validare, și un brevet european validat vor avea aceleași efecte ca și o cerere de brevet sau un brevet în conformitate cu Legea nr. 50/2008 privind protecția invențiilor.

A GEPI shall publish any request for validation after it has been informed by the EPO that the prescribed validation fee has been paid, but not before the expiry of a time limit of 18 months from the filing date or, if priority has been claimed, the earliest priority date. A European patent application for which the validation fee has been paid and a validated European patent shall have the same effects as a patent application and a patent in accordance with the Law No 50/2008 on the Protection of Inventions.

(21) **e 2025 0134 (13) A1**
 (51) **Int.Cl.: B65D 81/05** (2006.01.01)
 (96) 22461657.3, 2022.12.28
 (97) 4393840, 2024.07.03
 (71) STORA ENSO OYJ, FI
 (72) GRENDAȘ Mariusz, PL
 (54) **Semifabricat configurat pentru a fi pliat într-o structură de protecție și structură de protecție formată dintr-un astfel de semifabricat**

(21) **e 2025 0135 (13) A1**
 (51) **Int.Cl.: A61L 2/20** (2006.01.01)
 (96) 22931146.9, 2022.11.08
 (87) WO 2023/172122, 2023.09.14
 (31) 2022002836
 (32) 2022.03.08
 (33) MX
 (71) AGROETIKA S. DE R. L. DE C. V., MX
 (72) MAZZOLO Sergio Aldo, MX
 (54) **Procedeu de reducere a contaminării produselor agricole și piscicole cu utilizarea H₂O₂**

(21) **e 2025 0136 (13) A1**
 (51) **Int.Cl.: C12N 15/113** (2010.01.01)
A61K 35/76 (2015.01.01)
A61P 21/00 (2006.01.01)
 (96) 23207092.0, 2017.03.31
 (97) 4335502, 2024.03.13
 (31) 201662317524P
 (32) 2016.04.02
 (33) US
 (71) RESEARCH INSTITUTE AT NATIONWIDE CHILDREN'S HOSPITAL, US
 (72) HARPER Scott Quenton, US
 (54) **Sistem promotor U6 modificat pentru expresia specifică țesutului**

(21) **e 2025 0137 (13) A1**
 (51) **Int.Cl.: F16L 3/00** (2006.01.01)
F16L 9/00 (2006.01.01)
F16L 41/00 (2006.01.01)
 (96) 23712085.2, 2023.02.27
 (87) WO 2023/194814, 2023.10.12
 (31) 202200006707
 (32) 2022.04.05
 (33) IT
 (71) TESEO S.R.L., IT
 (72) GUZZONI Paolo, IT
 (54) **Dispozitiv de conectare operativă**

(21) **e 2025 0138 (13) A1**
 (51) **Int.Cl.: A61P 25/16** (2006.01.01)
C07F 9/6558 (2006.01.01)
 (96) 23715980.1, 2023.03.31
 (87) WO 2023/191648, 2023.10.05
 (31) 202204798
 (32) 2022.04.01
 (33) GB
 (71) BIAL - PORTELA & CA., S.A., PT
 (72) KISS Laszlo, PT; BAIGET Jessica, PT; BELIAEV Alexander, PT; BARROCAS Pedro, PT; REVUNOV Evgeny, PT; KAROLI Tomislav, PT; HOLENZ Joerg, PT
 (54) **Promedicamente ale opicaponei**

(21) **e 2025 0139 (13) A1**
 (51) **Int.Cl.: A23L 33/105** (2016.01.01)
A23L 33/15 (2016.01.01)
A23L 33/16 (2016.01.01)
A61K 31/132 (2006.01.01)
A61P 5/24 (2006.01.01)
A61P 15/08 (2006.01.01)
 (96) 23717155.8, 2023.04.05
 (87) WO 2023/194470, 2023.10.12
 (31) 22166917; 5006522U
 (32) 2022.04.06; 2022.04.06
 (33) EP; AT
 (71) CEUTICS HEALTH GMBH, AT
 (72) FRITZ Stefan Ulrich, AT
 (54) **Îmbunătățirea calității spermei**

(21) **e 2025 0140 (13) A1**
 (51) **Int.Cl.:** *C07D 417/12* (2006.01.01)
A61P 3/00 (2006.01.01)
 (96) 23717474.3, 2023.04.04
 (87) WO 2023/194339, 2023.10.12
 (31) 22305456
 (32) 2022.04.05
 (33) EP
 (71) INVENTIVA, FR
 (72) BELL Frédéric, FR; BOUBIA Benaissa, FR
 (54) **Forma cristalină a lanifibranorului**

(21) **e 2025 0141 (13) A1**
 (51) **Int.Cl.:** *C08J 11/22* (2006.01.01)
C08J 11/24 (2006.01.01)
C08J 11/26 (2006.01.01)
 (96) 23717890.0, 2023.04.05
 (87) WO 2023/194442, 2023.10.12
 (31) 2203148; 2300523
 (32) 2022.04.06; 2023.01.19
 (33) FR; FR
 (71) RECYC'ELIT, FR
 (72) EL MAHDI Ayoub, FR; MEDIMAGH Raouf, FR;
 FOURDIN Théo, FR
 (54) **Procedeu de depolimerizare a poliesterilor tereftalici în esteri tereftalici la temperatura camerei**

(21) **e 2025 0142 (13) A1**
 (51) **Int.Cl.:** *C12Q 1/6883* (2018.01.01)
 (96) 23719007.9, 2023.04.06
 (87) WO 2023/194593, 2023.10.12
 (31) 22305503
 (32) 2022.04.08
 (33) EP
 (71) GENFIT, FR
 (72) MAGNANENSI Jérémy, FR; ROSENQUIST Christian, FR; MAJD Zouher, FR; HAJJI Yacine, FR
 (54) **Diagnostic îmbunătățit al steatohepatitei nonalcoolice**

(21) **e 2025 0143 (13) A1**
 (51) **Int.Cl.:** *A61K 9/50* (2006.01.01)
A61K 9/16 (2006.01.01)
A61K 31/4045 (2006.01.01)
A61P 25/20 (2006.01.01)
 (96) 23720971.3, 2023.04.04
 (87) WO 2023/194899, 2023.10.12
 (31) 202200006590
 (32) 2022.04.04
 (33) IT
 (71) S.I.I.T. S.R.L.-SERVIZIO INTERNAZIONALE IMBALLAGGI TERMOSALDANTI, IT
 (72) COSTA Andrea Domizio, IT; MADARO Elena, IT; MERICO Roberto, IT
 (54) **Granule de melatonină cu acțiune prelungită, combinații care conțin melatonină, compoziții farmaceutice și suplimente alimentare care le conțin și utilizarea acestora în tratamentul insomniei și pentru reducerea timpului necesar adormirii**

(21) **e 2025 0144 (13) A1**
 (51) **Int.Cl.:** *C07D 515/08* (2006.01.01)
C07D 519/00 (2006.01.01)
A61P 11/00 (2006.01.01)
 (96) 23721118.0, 2023.04.05
 (87) WO 2023/196429, 2023.10.12
 (31) 202263328097P; 202263393405P
 (32) 2022.04.06; 2022.07.29
 (33) US; US
 (71) VERTEX PHARMACEUTICALS INCORPORATED, US
 (72) ABELA Alexander Russell, US; CLEMENS Jeremy J., US; CLEVELAND Thomas, US; COOK Christopher, US; COON Timothy Richard, US; HADIDA RUAH Sara Sabina, US; KHATUYA Haripada, US; MCCARTNEY Jason, US; MILLER Mark Thomas, US; PIERRE Fabrice Jean Denis, US; UY Johnny, US; ZHOU Jinglan, US
 (54) **Modulatori ai regulatorului de conductanță transmembranară al fibrozei chistice**

(21) **e 2025 0145 (13) A1**
 (51) **Int.Cl.:** *A61K 31/506* (2006.01.01)
A61K 31/444 (2006.01.01)
A61K 31/337 (2006.01.01)
A61K 31/4745 (2006.01.01)

- A61K 31/501** (2006.01.01)
A61K 31/513 (2006.01.01)
A61K 31/5375 (2006.01.01)
A61K 31/555 (2006.01.01)
A61K 31/7068 (2006.01.01)
A61P 35/00 (2006.01.01)
A61K 31/5377 (2006.01.01)
- (96) 23721498.6, 2023.04.07
 (87) WO 2023/196545, 2023.10.12
 (31) 202263329010P; 202263345736P
 (32) 2022.04.08; 2022.05.25
 (33) US; US
 (71) AMGEN INC., US
 (72) BELMONTES Brian, US; CHAN Edward Lau Yue, US; HUGHES Paul, US; SLEMMONS Katherine, US; SUN Jan, US
 (54) **Tratamente pentru cancer cu utilizarea inhibitorilor PRMT5 cooperanți cu MTA**

- (21) **e 2025 0146** (13) **A1**
 (51) **Int.Cl.:** **E04B 2/96** (2006.01.01)
 E04F 13/08 (2006.01.01)
- (96) 23722661.8, 2023.04.04
 (87) WO 2023/194901, 2023.10.12
 (31) 202205263
 (32) 2022.04.06
 (33) BE
 (71)(72) CLAEYS Eric, BE
 (54) **Fațadă ventilată ușoară hibridă**

- (21) **e 2025 0147** (13) **A1**
 (51) **Int.Cl.:** **A61K 39/00** (2006.01.01)
 C07K 14/725 (2006.01.01)
 C07K 14/73 (2006.01.01)
 C07K 14/705 (2006.01.01)
- (96) 23723053.7, 2023.04.07
 (87) WO 2023/196996, 2023.10.12
 (31) 202263329003P
 (32) 2022.04.08
 (33) US
 (71) REGENERON PHARMACEUTICALS, INC., US
 (72) JARJOUR Jordan, US; LELEUX Jardin Alexandra, US; POGSON Mark, US
 (54) **Receptor multipartit și complexe de semnalizare**

- (21) **e 2025 0148** (13) **A1**
 (51) **Int.Cl.:** **A61K 39/00** (2006.01.01)
 C07K 14/725 (2006.01.01)
 C07K 14/73 (2006.01.01)
 C07K 14/705 (2006.01.01)
- (96) 23723374.7, 2023.04.07
 (87) WO 2023/196997, 2023.10.12
 (31) 202263329003P
 (32) 2022.04.08
 (33) US
 (71) REGENERON PHARMACEUTICALS, INC., US
 (72) JARJOUR Jordan, US; LELEUX Jardin Alexandra, US; POGSON Mark, US
 (54) **Receptor multipartit și complexe de semnalizare**

- (21) **e 2025 0149** (13) **A1**
 (51) **Int.Cl.:** **A61K 31/395** (2006.01.01)
 C07D 487/10 (2006.01.01)
 C07D 487/02 (2006.01.01)
 C07D 487/04 (2006.01.01)
 A61K 31/33 (2006.01.01)
- (96) 23781923.0, 2023.04.03
 (87) WO 2023/192664, 2023.10.05
 (31) 202263326699P
 (32) 2022.04.01
 (33) US
 (71) PRAXIS PRECISION MEDICINES, INC., US
 (72) LIRA Ricardo, US; CRUMPLER Simon, GB; MILANOS Lampros, GB; SUTTON Jon, GB; GRIFFIN Andrew Mark, CA
 (54) **Modulatori ai canalelor de calciu de tip T care conțin miez de diazaspiroheptan și procedee de utilizare a acestora**

- (21) **e 2025 0150** (13) **A1**
 (51) **Int.Cl.:** **A61K 31/445** (2006.01.01)
 A61K 31/435 (2006.01.01)
 A61K 31/395 (2006.01.01)
 A61K 31/33 (2006.01.01)
- (96) 23781925.5, 2023.04.03
 (87) WO 2023/192669, 2023.10.05
 (31) 202263326682P
 (32) 2022.04.01
 (33) US
 (71) PRAXIS PRECISION MEDICINES, INC., US

- (72) LIRA Ricardo, US; TOOP Hamish, US; GRIFFIN Andrew Mark, CA; SUTTON Jon, GB; MILANOS Lampros, GB
- (54) **Modulatori ai canalelor de calciu de tip T care conțin miez de piperazină sau 1,4-diazepan și procedee de utilizare a acestora**

-
- (21) **e 2025 0151 (13) A1**
- (51) **Int.Cl.:** **A61K 31/438** (2006.01.01)
A61K 31/167 (2006.01.01)
A61K 31/395 (2006.01.01)
A61K 31/16 (2006.01.01)
A61K 31/33 (2006.01.01)
- (96) 23781927.1, 2023.04.03
- (87) WO 2023/192675, 2023.10.05
- (31) 202263326684P
- (32) 2022.04.01
- (33) US
- (71) PRAXIS PRECISION MEDICINES, INC., US
- (72) LIRA Ricardo, US; TOOP Hamish, US; GRIFFIN Andrew Mark, CA; SUTTON Jon, GB; MILANOS Lampros, GB; CRUMPLER Simon, GB
- (54) **Modulatori ai canalelor de calciu de tip T care conțin miez de azaspirononan și procedee de utilizare a acestora**

-
- (21) **e 2025 0152 (13) A1**
- (51) **Int.Cl.:** **A61K 31/438** (2006.01.01)
A61K 31/167 (2006.01.01)
A61K 31/395 (2006.01.01)
A61K 31/16 (2006.01.01)
A61K 31/33 (2006.01.01)
- (96) 23781937.0, 2023.04.03
- (87) WO 2023/192687, 2023.10.05
- (31) 202263326693P
- (32) 2022.04.01
- (33) US
- (71) PRAXIS PRECISION MEDICINES, INC., US
- (72) LIRA Ricardo, US; TOOP Hamish, US; GRIFFIN Andrew Mark, CA; SUTTON Jon, GB; MILANOS Lampros, GB; CRUMPLER Simon, GB
- (54) **Modulatori ai canalelor de calciu de tip T care conțin miez de azaspiroheptan și procedee de utilizare a acestora**

- (21) **e 2025 0153 (13) A1**
- (51) **Int.Cl.:** **C12N 15/113** (2010.01.01)
- (96) 23782086.5, 2023.03.31
- (87) WO 2023/192977, 2023.10.05
- (31) 202263326770P; 202263326813P
- (32) 2022.04.01; 2022.04.02
- (33) US; US
- (71) ALNYLAM PHARMACEUTICALS, INC., US
- (72) HOANG DANG Lan Thi, US; SCHLEGEL Mark K., US; BARRY Joseph, US; NGUYEN Tuyen, US; CASTORENO Adam, US; SO Kawai, US
- (54) **Compoziții de ARNim care țintește SNCA pentru tratamentul bolilor asociate cu SNCA**

-
- (21) **e 2025 0154 (13) A1**
- (51) **Int.Cl.:** **G01N 33/569** (2006.01.01)
C07K 16/10 (2006.01.01)
A61P 31/14 (2006.01.01)
- (96) 23782116.0, 2023.04.01
- (87) WO 2023/193017, 2023.10.05
- (31) 202263326333P; 202263396003P; 202263408980P; 202363452253P
- (32) 2022.04.01; 2022.08.08; 2022.09.22; 2023.03.15
- (33) US; US; US; US
- (71) INVIVYD, INC., US
- (72) WALKER Laura, US; KAKU Chengzi I., US
- (54) **Anticorpi anti-SARS-CoV2 și utilizările acestora**

-
- (21) **e 2025 0155 (13) A1**
- (51) **Int.Cl.:** **A61K 31/5377** (2006.01.01)
A61K 31/497 (2006.01.01)
A61K 31/519 (2006.01.01)
A61P 35/00 (2006.01.01)
C07D 413/04 (2006.01.01)
C07D 471/04 (2006.01.01)
C07D 487/04 (2006.01.01)
C12Q 1/68 (2018.01.01)
G01N 33/48 (2006.01.01)
G16B 20/10 (2019.01.01)
G16B 20/20 (2019.01.01)
- (96) 23784048.3, 2023.04.06
- (87) WO 2023/193114, 2023.10.12
- (31) 202263328493P; 202263328499P
- (32) 2022.04.07; 2022.04.07
- (33) US; US
- (71) REPARE THERAPEUTICS INC., CA

(72) GOULLET DE RUGY Theo, CA; MORRIS Stephen, CA; YOUNG Jordan, CA; ZIMMERMANN Michal, CA; GLODZIK Dominik, CA

(54) **Procedee de utilizare a inhibitorilor ATR**

(21) **e 2025 0156 (13) A1**

(51) **Int.Cl.:** **A61K 31/415** (2006.01.01)
C07D 231/06 (2006.01.01)
A61P 3/00 (2006.01.01)

(96) 23785417.9, 2023.04.07

(87) WO 2023/196556, 2023.10.12

(31) 202263328611P; 202363439645P

(32) 2022.04.07; 2023.01.18

(33) US; US

(71) CORBUS PHARMACEUTICALS, INC., US

(72) MORNINGSTAR Marshall, US; JIN Zhuang, US; DENG Hongfeng, US

(54) **Antagoniști/agoniști inversi ai receptorului canabinoid 1 și utilizările acestora**

(21) **e 2025 0157 (13) A1**

(51) **Int.Cl.:** **A61K 31/44** (2006.01.01)
A61K 31/381 (2006.01.01)
A61K 31/443 (2006.01.01)
A61K 31/395 (2006.01.01)
A61K 31/33 (2006.01.01)
A61K 31/352 (2006.01.01)

(96) 23785448.4, 2023.04.07

(87) WO 2023/196601, 2023.10.12

(31) 202263329143P

(32) 2022.04.08

(33) US

(71) EIKONIZO THERAPEUTICS, INC., US

(72) WAGNER Florence Fevrier, US; RICHARDSON Tom, US

(54) **Inhibitori oxadiazolici ai HDAC6 și utilizările acestora**

(21) **e 2025 0158 (13) A1**

(51) **Int.Cl.:** **A61K 31/44** (2006.01.01)
A61K 31/381 (2006.01.01)
A61K 31/443 (2006.01.01)
A61K 31/395 (2006.01.01)
A61K 31/33 (2006.01.01)
A61K 31/352 (2006.01.01)

(96) 23785451.8, 2023.04.07

(87) WO 2023/196605, 2023.10.12

(31) 202263329143P

(32) 2022.04.08

(33) US

(71) EIKONIZO THERAPEUTICS, INC., US

(72) WAGNER Florence Fevrier, US; YATES Christopher M., US; RICHARDSON Tom, US

(54) **Inhibirea histondeacetilazei 6 (HDAC6)**

(21) **e 2025 0159 (13) A1**

(51) **Int.Cl.:** **C07D 403/10** (2006.01.01)
A61K 31/517 (2006.01.01)
A61K 31/395 (2006.01.01)
A61K 31/505 (2006.01.01)
A61K 31/44 (2006.01.01)
A61K 31/10 (2006.01.01)
A61K 31/424 (2006.01.01)
A61K 31/33 (2006.01.01)
A61K 31/145 (2006.01.01)

(96) 23785489.8, 2023.04.07

(87) WO 2023/196659, 2023.10.12

(31) 202263329281P; 202263329282P

(32) 2022.04.08; 2022.04.08

(33) US; US

(71) ALESTA THERAPEUTICS BV, NL

(72) VACCA Joseph, US

(54) **Compuși modulatori ai GCN2**

(21) **e 2025 0160 (13) A1**

(51) **Int.Cl.:** **C07K 16/28** (2006.01.01)
A61K 39/00 (2006.01.01)
A61P 19/02 (2006.01.01)
A61P 35/02 (2006.01.01)
A61P 37/02 (2006.01.01)

(96) 23785555.6, 2023.04.03

(87) WO 2023/196785, 2023.10.12

(31) 202263327281P

(32) 2022.04.04

(33) US

(71) DREN BIO, INC., US

(72) TOMASEVIC Nenad, US; AH YOUNG-CHAPON Andrew P., US; DENG Xiaodi, US; VISWANATHAN Sridhar, US; FOTAKIS Panagiotis, US; SHI Ruo Shi, US

(54) **Proteine de legare multispecifice care leagă Dectin-1 și CD20 și procedee de utilizare a acestora**

- (21) e 2025 0161 (13) A1
 (51) Int.Cl.: **C07K 16/28** (2006.01.01)
A61K 39/00 (2006.01.01)
A61K 39/395 (2006.01.01)
A61P 35/00 (2006.01.01)
C07K 14/36 (2006.01.01)
C07K 16/10 (2006.01.01)
C07K 16/12 (2006.01.01)
C07K 16/18 (2006.01.01)
C07K 16/30 (2006.01.01)
C07K 16/32 (2006.01.01)
- (96) 23785556.4, 2023.04.03
 (87) WO 2023/196786, 2023.10.12
 (31) 202263327288P
 (32) 2022.04.04
 (33) US
 (71) DREN BIO, INC., US
 (72) TOMASEVIC Nenad, US; HAPPER Meaghan, US; DENG Xiaodi, US; AH YOUNG-CHAPON Andrew P., US
 (54) **Anticorpi anti-Dectin-1 și procedee de utilizare a acestora**
-
- (21) e 2025 0162 (13) A1
 (51) Int.Cl.: **E04F 15/02** (2006.01.01)
E04F 21/00 (2006.01.01)
E04F 21/18 (2006.01.01)
- (96) 22727218.4, 2022.04.28
 (87) WO 2023/194784, 2023.10.12
 (31) 44089922
 (32) 2022.04.09
 (33) PL
 (71) GLAS-HIT EKSPORT IMPORT MGR INZ. JOANNA CHUDY, PL
 (72) CHUDY Joanna, PL; CHUDY Grzegorz, PL
 (54) **Dispozitiv de nivelare a plăcilor**
-
- (21) e 2025 0163 (13) A1
 (51) Int.Cl.: **C07D 491/147** (2006.01.01)
C07D 491/048 (2006.01.01)
- (96) 22914356.5, 2022.12.19
 (87) WO 2023/125102, 2023.07.06
 (31) 202111658903
 (32) 2021.12.30
 (33) CN
 (71) HANGZHOU HIGHLIGHTLL PHARMACEUTICAL CO., LTD, CN
- (72) LIANG Congxin, CN; LI Shuangjiang, CN; HUANG Junmin, US; SHI Guoqiang, CN; DUAN Yaya, CN; YAN Pucha, CN
 (54) **Procedeu de sinteză a compusului 1H-furo[3,2-b]imidazo[4,5-d]piridină**
-
- (21) e 2025 0164 (13) A1
 (51) Int.Cl.: **F01N 1/16** (2006.01.01)
F01N 1/18 (2006.01.01)
F01N 13/18 (2010.01.01)
F02D 9/04 (2006.01.01)
F02D 9/10 (2006.01.01)
F02M 26/54 (2016.01.01)
F02M 26/67 (2016.01.01)
F02M 26/70 (2016.01.01)
F16D 3/04 (2006.01.01)
F16D 3/12 (2006.01.01)
F16D 3/10 (2006.01.01)
F16D 3/52 (2006.01.01)
F16K 31/04 (2006.01.01)
- (96) 23160296.2, 2023.03.06
 (97) 4428344, 2024.09.11
 (71) AKRAPOVIC D.D., SI
 (72) PENCA Jure, SI
 (54) **Dispozitiv de cuplare, sistem de supape și procedeu de funcționare a sistemului de supape**
-
- (21) e 2025 0165 (13) A1
 (51) Int.Cl.: **A61K 9/00** (2006.01.01)
A61K 9/10 (2006.01.01)
A61K 31/519 (2006.01.01)
A61P 25/18 (2006.01.01)
A61P 25/24 (2006.01.01)
- (96) 23219765.7, 2021.05.07
 (97) 4356966, 2024.04.24
 (31) 202063119405P
 (32) 2020.11.30
 (33) US
 (71) JANSSEN PHARMACEUTICA NV, BE
 (72) GOPAL Srihari, US; VENKATASUBRAMANIAN Raja, US; T'JOLLYN Huybrecht, BE
 (54) **Regimuri de dozare asociate cu formulări injectabile de paliperidonă cu acțiune prelungită**
-

- (21) **e 2025 0166 (13) A1**
 (51) **Int.CI.: G01N 33/543** (2006.01.01)
G01N 33/58 (2006.01.01)
G01N 33/574 (2006.01.01)
G01N 33/68 (2006.01.01)
 (96) 23706698.0, 2023.02.02
 (87) WO 2023/198337, 2023.10.19
 (31) 22167920
 (32) 2022.04.12
 (33) EP
 (71) GLYCANOSTICS S.R.O., SK
 (72) TKAC Jan, SK; BERTOK Tomas, SK
 (54) **Mijloace și procedee de glicoprofilare de înaltă productivitate a proteinelor**

- (21) **e 2025 0167 (13) A1**
 (51) **Int.CI.: A61K 31/194** (2006.01.01)
A61K 9/00 (2006.01.01)
A61K 31/192 (2006.01.01)
A61K 31/355 (2006.01.01)
A61K 31/375 (2006.01.01)
A61K 31/616 (2006.01.01)
A61K 45/06 (2006.01.01)
A61P 3/08 (2006.01.01)
A61P 3/10 (2006.01.01)
A61P 17/02 (2006.01.01)
A61P 17/14 (2006.01.01)
A61P 19/10 (2006.01.01)
A61P 21/00 (2006.01.01)
A61P 35/00 (2006.01.01)
A61Q 19/00 (2006.01.01)
 (96) 23717624.3, 2023.03.31
 (87) WO 2023/199024, 2023.10.19
 (31) 202205525; 202209046; 202219693
 (32) 2022.04.14; 2022.06.20; 2022.12.23
 (33) GB; GB; GB
 (71) JOHN HEMMING TRADING LTD, GB
 (72) HEMMING John, GB
 (54) **Diferențiere celulară**

- (21) **e 2025 0168 (13) A1**
 (51) **Int.CI.: A61K 9/20** (2006.01.01)
 (96) 23718750.5, 2023.04.07
 (87) WO 2023/198641, 2023.10.19
 (31) 22167557; 202217717913
 (32) 2022.04.11; 2022.04.11
 (33) EP; US
 (71) CHIESI FARMACEUTICI S.P.A., IT
 (72) PERTILE Marisa, IT; GAZZANIGA Andrea, IT;

- CEREA Matteo, IT; CIRILLI Micol, IT
 (54) **Formulări farmaceutice cu eliberare modificată care conțin deferipronă**

- (21) **e 2025 0169 (13) A1**
 (51) **Int.CI.: A61K 9/20** (2006.01.01)
 (96) 23719009.5, 2023.04.07
 (87) WO 2023/198640, 2023.10.19
 (31) 22167555; 202217717922
 (32) 2022.04.11; 2022.04.11
 (33) EP; US
 (71) CHIESI FARMACEUTICI S.P.A., IT
 (72) PERTILE Marisa, IT; GAZZANIGA Andrea, IT; CEREA Matteo, IT; CIRILLI Micol, IT
 (54) **Formulări farmaceutice cu eliberare modificată care conțin deferipronă**

- (21) **e 2025 0170 (13) A1**
 (51) **Int.CI.: E03C 1/02** (2006.01.01)
 (96) 23719469.1, 2023.03.30
 (87) WO 2023/199150, 2023.10.19
 (31) 202200007499
 (32) 2022.04.14
 (33) IT
 (71) I.V.A.R. S.P.A., IT
 (72) BERTOLOTTI Umberto, IT
 (54) **Element de conectare pentru conectarea unei conducte de circulație a fluidului la o instalație de utilități și sistem de fixare asociat**

- (21) **e 2025 0171 (13) A1**
 (51) **Int.CI.: C08L 89/06** (2006.01.01)
 (96) 23719862.7, 2023.04.12
 (87) WO 2023/199055, 2023.10.19
 (31) 202205490
 (32) 2022.04.13
 (33) GB
 (71) PACT EARTH LTD, GB
 (72) DING Yudi, GB; YANG Manni, GB; BOYD-MOSS Mitchell, GB
 (54) **Biomaterial multicomponent**

(21) e 2025 0172 (13) A1
 (51) Int.Cl.: C07D 403/04 (2006.01.01)
 A01N 43/653 (2006.01.01)
 (96) 23721548.8, 2023.04.13
 (87) WO 2023/200911, 2023.10.19
 (31) 202263330809P
 (32) 2022.04.14
 (33) US
 (71) FMC CORPORATION, US
 (72) LAHM George Philip, US
 (54) **Noi compuși de sulfonat de benzamidă
 pentru combaterea dăunătorilor nevertebrați**

(21) e 2025 0173 (13) A1
 (51) Int.Cl.: C07C 271/28 (2006.01.01)
 C07C 269/06 (2006.01.01)
 (96) 23721550.4, 2023.04.13
 (87) WO 2023/200913, 2023.10.19
 (31) 202263330813P
 (32) 2022.04.14
 (33) US
 (71) FMC CORPORATION, US; FMC IP
 TECHNOLOGY GMBH, CH
 (72) DI Yuanjun, US; JI Shuren, US; LUAN Jie, US;
 MAO Jianhua, US; SHI Wangrong, US; WANG
 Hao, US
 (54) **Procedee de obținere a acidului 5-cloro-2-
 ((etoxicarbonil)amino)-3-metilbenzoic**

(21) e 2025 0174 (13) A1
 (51) Int.Cl.: A61K 8/34 (2006.01.01)
 A61K 31/05 (2006.01.01)
 A61P 17/18 (2006.01.01)
 A61Q 19/08 (2006.01.01)
 A61K 36/00 (2006.01.01)
 (96) 23722136.1, 2023.04.11
 (87) WO 2023/200786, 2023.10.19
 (31) 202263330002P
 (32) 2022.04.12
 (33) US
 (71) UNIGEN, INC., US
 (72) HORM Teresa, US; BROWNELL Lidia, US; JIA
 Qi, US
 (54) **Compuși de diarilalcan și compoziții pentru
 utilizare contra îmbătrânirii pielii și
 procedee de obținere a acestora**

(21) e 2025 0175 (13) A1
 (51) Int.Cl.: C12N 15/86 (2006.01.01)
 C12N 15/90 (2006.01.01)
 (96) 23722239.3, 2023.04.12
 (87) WO 2023/201272, 2023.10.19
 (31) 202263330239P
 (32) 2022.04.12
 (33) US
 (71) GENZYME CORPORATION, US
 (72) CHOUDHURY Sourav Roy, US; MOTWANI
 Mona, US; MUELLER Christian, US; REED
 John, US
 (54) **Utilizarea modulatorilor IRAK4 pentru
 terapia genică**

(21) e 2025 0176 (13) A1
 (51) Int.Cl.: C12N 15/86 (2006.01.01)
 C12N 15/90 (2006.01.01)
 (96) 23722240.1, 2023.04.12
 (87) WO 2023/201274, 2023.10.19
 (31) 202263330245P
 (32) 2022.04.12
 (33) US
 (71) GENZYME CORPORATION, US
 (72) CHOUDHURY Sourav Roy, US; MOTWANI
 Mona, US; MUELLER Christian, US; REED
 John, US
 (54) **Utilizarea unui modulator al IRAK4 pentru
 terapia genică**

(21) e 2025 0177 (13) A1
 (51) Int.Cl.: A61K 31/198 (2006.01.01)
 A61K 31/593 (2006.01.01)
 A61K 38/06 (2006.01.01)
 A61P 3/00 (2006.01.01)
 A61P 3/04 (2006.01.01)
 A61P 7/02 (2006.01.01)
 A61P 9/10 (2006.01.01)
 A61P 15/06 (2006.01.01)
 A61P 29/00 (2006.01.01)
 A61P 35/00 (2006.01.01)
 A61P 25/02 (2006.01.01)
 A61P 39/06 (2006.01.01)
 A61P 25/16 (2006.01.01)
 A61P 25/28 (2006.01.01)
 (96) 23722946.3, 2023.04.12
 (87) WO 2023/199244, 2023.10.19
 (31) 202200007229; 202200007238
 (32) 2022.04.12; 2022.04.12

- (33) IT; IT
 (71) URIACH ITALY S.R.L., IT
 (72) SECONDINI Lorenzo, IT; CATERA Mietta, IT; LELLO Stefano, IT
 (54) **Compoziție care conține N-acetilcisteină, vitamina D și de preferință glutatation, utilizările acestora și compoziții farmaceutice și nutraceutice ale acestora**

-
- (21) **e 2025 0178 (13) A1**
 (51) **Int.Cl.:** *G01N 33/50* (2006.01.01)
G01N 33/68 (2006.01.01)
 (96) 23723055.2, 2023.04.12
 (87) WO 2023/201273, 2023.10.19
 (31) 202263330241P
 (32) 2022.04.12
 (33) US
 (71) GENZYME CORPORATION, US
 (72) CHOUDHURY Sourav, US; MOTWANI Mona, US
 (54) **Analiza celulelor dendritice pentru imunogenitatea înăscută la agenții de terapie genică**

-
- (21) **e 2025 0179 (13) A1**
 (51) **Int.Cl.:** *C07D 401/14* (2006.01.01)
A61P 25/00 (2006.01.01)
A61P 25/04 (2006.01.01)
A61P 25/16 (2006.01.01)
A61P 25/18 (2006.01.01)
A61P 25/28 (2006.01.01)
A61K 31/454 (2006.01.01)
 (96) 23757194.8, 2023.08.03
 (87) WO 2024/028458, 2024.02.08
 (31) 202211399; 202305444; 202309615
 (32) 2022.08.04; 2023.04.13; 2023.06.26
 (33) GB; GB; GB
 (71) NXERA PHARMA UK LIMITED, GB
 (72) BROWN Giles Albert, GB; MCGEE Paul, GB; CANSFIELD Julie, GB; PICKWORTH Mark, GB
 (54) **Forme cristaline și săruri ale unui agonist al receptorului muscarinic**

- (21) **e 2025 0180 (13) A1**
 (51) **Int.Cl.:** *A61K 35/17* (2025.01.01)
A61K 31/655 (2006.01.01)
A61P 35/00 (2006.01.01)
C12N 5/0783 (2010.01.01)
A61K 38/20 (2006.01.01)
C07H 7/02 (2006.01.01)
 (96) 23788984.5, 2023.04.13
 (87) WO 2023/201008, 2023.10.19
 (31) 202263330562P
 (32) 2022.04.13
 (33) US
 (71) PRESIDENT AND FELLOWS OF HARVARD COLLEGE, US
 (72) MOONEY David J., US; LIU Yutong, US; WANG Hua, US
 (54) **Compoziții și procedee de livrare localizată a citokinelor pentru terapia celulară adoptivă**

-
- (21) **e 2025 0181 (13) A1**
 (51) **Int.Cl.:** *H01M 8/18* (2006.01.01)
H01M 4/96 (2006.01.01)
H01M 12/08 (2006.01.01)
 (96) 23789023.1, 2023.04.14
 (87) WO 2023/201068, 2023.10.19
 (31) 202263363020P; 202263381099P
 (32) 2022.04.14; 2022.10.26
 (33) US; US
 (71) FORM ENERGY, INC., US
 (72) CHIANG Merrill K., US; SU Liang, US; CHIANG Yet-Ming, US; WOODFORD William Henry, US; RAMAN Kailash, US
 (54) **Stocarea energiei pe bază de oxianion**

-
- (21) **e 2025 0182 (13) A1**
 (51) **Int.Cl.:** *C07K 16/28* (2006.01.01)
A61K 47/66 (2017.01.01)
A61K 47/68 (2017.01.01)
C12N 15/113 (2010.01.01)
A61K 45/06 (2006.01.01)
C12N 5/10 (2006.01.01)
 (96) 23789164.3, 2023.04.14
 (87) WO 2023/201318, 2023.10.19
 (31) 202263331727P
 (32) 2022.04.15
 (33) US
 (71) DYNE THERAPEUTICS, INC., US

(72) HILDERBRAND Scott, US; WEEDEN Timothy, US; NAJIM John, US; ZANOTTI Stefano, US; SUBRAMANIAN Romesh R., US; QATANANI Mohammed T., US; DESJARDINS Cody A., US; TANG Kim, US; QUINN Brendan, US

(54) **Complexe de țintire musculară și formulări pentru tratamentul distrofiei miotonice**

(21) e 2025 0183 (13) A1

(51) **Int.Cl.:** C07K 16/28 (2006.01.01)
 A61K 39/395 (2006.01.01)
 A61K 47/68 (2017.01.01)
 C12N 15/11 (2006.01.01)
 C12N 15/113 (2010.01.01)
 A61P 21/00 (2006.01.01)

(96) 23789168.4, 2023.04.14

(87) WO 2023/201324, 2023.10.19

(31) 202263331716P

(32) 2022.04.15

(33) US

(71) DYNE THERAPEUTICS, INC., US

(72) WEEDEN Timothy, US; VIEIRA Benjamin, US; NAJIM John, US; ZANOTTI Stefano, US; SUBRAMANIAN Romesh R., US; QATANANI Mohammed T., US; DESJARDINS Cody A., US; TANG Kim, US; QUINN Brendan, US

(54) **Complexe de țintire musculară și formulări pentru tratamentul distrofiei miotonice**

(21) e 2025 0184 (13) A1

(51) **Int.Cl.:** C07K 16/28 (2006.01.01)
 A61K 39/395 (2006.01.01)
 A61K 47/68 (2017.01.01)
 C12N 15/11 (2006.01.01)
 C12N 15/113 (2010.01.01)
 C12P 21/00 (2006.01.01)

(96) 23789176.7, 2023.04.14

(87) WO 2023/201332, 2023.10.19

(31) 202263331733P; 202263368691P

(32) 2022.04.15; 2022.07.18

(33) US; US

(71) DYNE THERAPEUTICS, INC., US

(72) ZANOTTI Stefano, US; PICARIELLO Tyler, US; BESKROVNAYA Oxana, US; DAVIS John, US; MCGREGOR Tracy, US; GARNER Clarence Edwin, US; JOHNSTON Curtis, US; WEEDEN Timothy, US; NAJIM John, US; SUBRAMANIAN Romesh R., US; QATANANI Mohammed T., US; DESJARDINS Cody A., US; TANG Kim, US; QUINN Brendan, US; HILDERBRAND Scott, US

(54) **Dozarea complexelor de țintire musculară pentru tratamentul distrofiei miotonice**

(21) e 2025 0185 (13) A1

(51) **Int.Cl.:** C07D 295/155 (2006.01.01)
 A61P 25/18 (2006.01.01)

(96) 24151077.5, 2024.01.10

(97) 4400495, 2024.07.17

(31) 202363479530P

(32) 2023.01.11

(33) US

(71) RICHTER GEDEON NYRT., HU

(72) BORZA István, HU; ÉLES János, HU; MENCZINGER Bálint, HU; BODNÁRNÉ Deák Szilvia, HU

(54) **Compuși modulatori ai receptorilor dopaminei D3/D2**

(21) e 2025 0186 (13) A1

(51) **Int.Cl.:** C07D 471/04 (2006.01.01)
 A61K 31/437 (2006.01.01)
 A61K 31/444 (2006.01.01)
 A61K 31/4709 (2006.01.01)
 A61K 31/4725 (2006.01.01)
 A61K 31/496 (2006.01.01)
 A61K 31/506 (2006.01.01)
 A61K 31/5377 (2006.01.01)
 A61K 31/5386 (2006.01.01)
 A61P 1/16 (2006.01.01)
 A61P 3/04 (2006.01.01)
 A61P 3/06 (2006.01.01)
 A61P 3/10 (2006.01.01)
 A61P 9/10 (2006.01.01)
 A61P 25/16 (2006.01.01)
 A61P 25/28 (2006.01.01)
 C07D 519/00 (2006.01.01)
 C07D 413/14 (2006.01.01)

(96) 24154118.4, 2017.09.26

(97) 4349840, 2024.04.10

(31) 2016187605

(32) 2016.09.26

(33) JP

(71) CHUGAI SEIYAKU KABUSHIKI KAISHA, JP

(72) YOSHINO Hitoshi, JP; TSUCHIYA Satoshi, JP; MATSUO Atsushi, JP; SATO Tsutomu, JP; NISHIMOTO Masahiro, JP; OGURI Kyoko, JP; OGAWA Hiroko, JP; NISHIMURA Yoshikazu, JP; FURUTA Yoshiyuki, JP; KASHIWAGI Hirotaka, JP; HORI Nobuyuki, JP; KAMON Takuma, JP; SHIRAISHI Takuya, JP; YOSHIDA Shoshin, JP; KAWAI Takahiro, JP; TANIDA Satoshi, JP; AOKI Masahide, JP

(54) **Derivat de pirazolopiridină având efect de agonist al receptorului GLP-1**

(21) **e 2025 0187 (13) A1**

(51) **Int.Cl.: C12N 15/63** (2006.01.01)

(96) 24208212.1, 2019.11.20

(97) 4509607, 2025.02.19

(31) 201862769796P

(32) 2018.11.20

(33) US

(71) FULCRUM THERAPEUTICS, INC., US

(72) RAHL Peter, US; CACACE Angela, US; CAMERON Michael, US; KAKUMANU Akshay, US

(54) **Compoziții și procedee pentru creșterea hemoglobinei fetale și tratarea drepanocitozei**

(21) **e 2025 0188 (13) A1**

(51) **Int.Cl.: A61P 15/00** (2006.01.01)

(96) 24221894.9, 2018.06.05

(97) 4509173, 2025.02.19

(31) 201762515232P

(32) 2017.06.05

(33) US

(71) KISSEI PHARMACEUTICAL CO., LTD., JP

(72) LOUMAYE Ernest, CH; GOTTELAND Jean-Pierre, CH; POHL Olivier, CH

(54) **Regimuri de dozare a antagoniștilor hormonului eliberator de gonadotropine pentru tratamentul fibromului uterin și reducerea pierderii de sânge menstrual**

(21) **e 2025 0189 (13) A1**

(51) **Int.Cl.: B23K 35/363** (2006.01.01)

(96) 22928757.8, 2022.02.28

(87) WO 2023/162231, 2023.08.31

(71) ISHIKAWA METAL CO., LTD., JP

(72) OZAKI Hirokazu, JP; GOTO Shogo, JP

(54) **Flux și procedeu de sudare**

(21) **e 2025 0190 (13) A1**

(51) **Int.Cl.: H02H 7/26** (2006.01.01)

H02H 3/06 (2006.01.01)

H01H 9/54 (2006.01.01)

(96) 23720606.5, 2023.04.20

(87) WO 2023/203129, 2023.10.26

(31) 2203739

(32) 2022.04.22

(33) FR

(71) OGHJI, FR

(72) FOURLINNIE Pierre, FR

(54) **Sistem și procedeu de distribuție a energiei electrice**

(21) **e 2025 0191 (13) A1**

(51) **Int.Cl.: B62M 27/02** (2006.01.01)

A63C 5/035 (2006.01.01)

A63C 5/08 (2006.01.01)

A63C 11/10 (2006.01.01)

B62B 5/00 (2006.01.01)

(96) 23721481.2, 2023.04.21

(87) WO 2023/204771, 2023.10.26

(31) PV472022U

(32) 2022.04.21

(33) SK

(71) BRIDGE - EU, S.R.O, SK

(72) VINDT Michal, SK

(54) **Dispozitiv pentru facilitarea mișcării de alunecare**

- (21) **e 2025 0192 (13) A1**
 (51) **Int.Cl.:** **A61B 17/435** (2006.01.01)
A61B 90/00 (2016.01.01)
 (96) 23721839.1, 2023.04.19
 (87) WO 2023/203052, 2023.10.26
 (31) 22382364; 202231892U; 22383099
 (32) 2022.04.19; 2022.11.14; 2022.11.14
 (33) EP; ES; EP
 (71) PREMIUM FERTILITY S.L., ES
 (72) SANTAMARÍA COSTA Xavier, ES; SIMÓN VALLÉS Carlos, ES; FREITAS Rhys, US; BADAL REGAS Ari, US; HUNT David S., US
 (54) **Sistem de transfer de embrioni**
-
- (21) **e 2025 0193 (13) A1**
 (51) **Int.Cl.:** **E02B 5/08** (2006.01.01)
E02B 7/46 (2006.01.01)
E02B 13/02 (2006.01.01)
E03F 5/10 (2006.01.01)
E01F 5/00 (2006.01.01)
 (96) 23721861.5, 2023.04.21
 (87) WO 2023/203228, 2023.10.26
 (31) 2031673
 (32) 2022.04.22
 (33) NL
 (71)(72) VERBEEK Mark Gerard Jaak Antoon, BE
 (54) **Dispozitiv de control al nivelului apei cu partea inferioară a clapetei rabatabile a elementului de supapă suspendată și un corp plutitor conectat la aceasta**
-
- (21) **e 2025 0194 (13) A1**
 (51) **Int.Cl.:** **C07D 471/04** (2006.01.01)
C07D 471/16 (2006.01.01)
C07D 487/04 (2006.01.01)
A61P 35/00 (2006.01.01)
A61K 31/519 (2006.01.01)
A61K 31/437 (2006.01.01)
 (96) 23722802.8, 2023.04.19
 (87) WO 2023/205680, 2023.10.26
 (31) 202263333104P; 202263405050P;
 202263426139P; 202363439734P
 (32) 2022.04.20; 2022.09.09; 2022.11.17;
 2023.01.18
 (33) US; US; US; US
 (71) SYNNOVATION THERAPEUTICS, INC., US
- (72) QI Chao, US; YOU Lin, US; ZHOU Fei, US; LI Yu, US; ZHENG Hewen, US; BAI Yu, US; PAN Jun, US; WU Liangxing, US; YAO Wenqing, US
 (54) **Inhibitori ai PI3Ka**
-
- (21) **e 2025 0195 (13) A1**
 (51) **Int.Cl.:** **A61P 9/06** (2006.01.01)
A61P 25/02 (2006.01.01)
A61P 29/00 (2006.01.01)
C07D 215/233 (2006.01.01)
C07D 401/04 (2006.01.01)
C07D 471/04 (2006.01.01)
C07D 519/00 (2006.01.01)
A61K 31/47 (2006.01.01)
A61K 31/4375 (2006.01.01)
 (96) 23723795.3, 2023.04.21
 (87) WO 2023/205778, 2023.10.26
 (31) 202263333873P
 (32) 2022.04.22
 (33) US
 (71) VERTEX PHARMACEUTICALS INCORPORATED, US
 (72) MILLER Mark Thomas, US; HURLEY Dennis James, US; NEUBERT Timothy Donald, US; NESAN SAVARIAR Elamprakash, US; PATEL Urvi, US; HADIDA RUAH Sara Sabina, US; MCCARTNEY Jason, US; ZHOU Jinglan, US; DEMORET Robert Martin, US; VALIULIN Roman Askatovich, US; KINTZER Alexander Frederick, US; WEBB Peter, US; SLOCHOWER David Robert, US; AERTGEERTS Kathleen, US; BECK Elizabeth Mary, US; KNEGTEL Ronald Marcellus Alphonsus, US; CHUDYK Ewa Iwona, US; PINDER Joanne Louise, US; GULEVICH Anton V., US; ISHIHARA Yoshihiro, US; TRAN Joe A., US; SCHARF Adam, US
 (54) **Compuși heteroaril pentru tratamentul durerii**
-
- (21) **e 2025 0196 (13) A1**
 (51) **Int.Cl.:** **A61P 9/06** (2006.01.01)
A61P 25/02 (2006.01.01)
A61P 29/00 (2006.01.01)
C07D 213/68 (2006.01.01)
C07D 213/69 (2006.01.01)
C07D 213/70 (2006.01.01)
C07D 213/80 (2006.01.01)
C07D 213/85 (2006.01.01)

- C07D 401/04** (2006.01.01)
C07D 401/14 (2006.01.01)
C07D 405/04 (2006.01.01)
C07D 405/14 (2006.01.01)
- (96) 23724121.1, 2023.04.21
- (87) WO 2023/205468, 2023.10.26
- (31) 202263333881P
- (32) 2022.04.22
- (33) US
- (71) VERTEX PHARMACEUTICALS
INCORPORATED, US
- (72) MILLER Mark Thomas, US; HURLEY Dennis James, US; NEUBERT Timothy Donald, US; ARUMUGAM Vijayalaksmi, US; HADIDA RUAH Sara Sabina, US; MCCARTNEY Jason, US; ZHOU Jinglan, US; CHAU Jaclyn, US; DEMORET Robert Martin, US; GHIRMAI Senait G., US; VALIULIN Roman Askatovich, US; KINTZER Alexander Frederick, US; SLOCHOWER David Robert, US; AERTGEERTS Kathleen, US; BECK Elizabeth Mary, US; MUI James Jun Bon, US; WRIGHT Miranda Adele, US; KNEGTEL Ronald Marcellus Alphonsus, US; CHUDYK Ewa Iwona, US; PINDER Joanne Louise, US; JACQUES Reece, US; DODD James, US; SIMPSON Iain, US
- (54) **Compuși heteroaril pentru tratamentul durerii**
-
- (21) **e 2025 0197** (13) **A1**
- (51) **Int.Cl.:** **A61P 9/06** (2006.01.01)
A61P 25/02 (2006.01.01)
A61P 29/00 (2006.01.01)
C07D 215/233 (2006.01.01)
C07D 239/91 (2006.01.01)
C07D 401/04 (2006.01.01)
C07D 401/14 (2006.01.01)
C07D 405/14 (2006.01.01)
C07D 471/04 (2006.01.01)
C07D 519/00 (2006.01.01)
A61K 31/4709 (2006.01.01)
A61K 31/4375 (2006.01.01)
A61K 31/496 (2006.01.01)
A61K 31/55 (2006.01.01)
A61K 31/506 (2006.01.01)
A61K 31/517 (2006.01.01)
A61K 31/4985 (2006.01.01)
A61K 31/541 (2006.01.01)
A61K 31/553 (2006.01.01)
- (96) 23724521.2, 2023.04.21
- (87) WO 2023/205463, 2023.10.26
- (31) 202263333875P
- (32) 2022.04.22
- (33) US
- (71) VERTEX PHARMACEUTICALS
INCORPORATED, US
- (72) MILLER Mark Thomas, US; HURLEY Dennis James, US; NEUBERT Timothy Donald, US; ARUMUGAM Vijayalaksmi, US; HADIDA RUAH Sara Sabina, US; MCCARTNEY Jason, US; ZHOU Jinglan, US; CHAU Jaclyn, US; DEMORET Robert Martin, US; GHIRMAI Senait G., US; VALIULIN Roman Askatovich, US; KINTZER Alexander Frederick, US; SLOCHOWER David Robert, US; AERTGEERTS Kathleen, US; BECK Elizabeth Mary, US; MUI James Jun Bon, US; WRIGHT Miranda Adele, US; KNEGTEL Ronald Marcellus Alphonsus, US; CHUDYK Ewa Iwona, US; PINDER Joanne Louise, US; DODD James, US; SIMPSON Iain, US
- (54) **Compuși heteroaril pentru tratamentul durerii**
-
- (21) **e 2025 0198** (13) **A1**
- (51) **Int.Cl.:** **A61P 9/06** (2006.01.01)
A61P 25/02 (2006.01.01)
A61P 29/00 (2006.01.01)
C07D 213/68 (2006.01.01)
C07D 213/71 (2006.01.01)
C07D 213/80 (2006.01.01)
C07D 213/81 (2006.01.01)
C07D 401/04 (2006.01.01)
C07D 401/14 (2006.01.01)
C07D 405/04 (2006.01.01)
C07D 413/04 (2006.01.01)
C07D 413/10 (2006.01.01)
C07D 417/04 (2006.01.01)
C07D 487/04 (2006.01.01)
C07D 495/04 (2006.01.01)
- (96) 23725876.9, 2023.04.21
- (87) WO 2023/205465, 2023.10.26
- (31) 202263333814P
- (32) 2022.04.22
- (33) US
- (71) VERTEX PHARMACEUTICALS
INCORPORATED, US

- (72) MILLER Mark Thomas, US; VOGEL Carl Victor, US; BEDELL Thomas Aaron, US; HURLEY Dennis James, US; NEUBERT Timothy Donald, US; NESAN SAVARIAR Elamprakash, US; PATEL Urvi, US; HADIDA RUAH Sara Sabina, US; MCCARTNEY Jason, US; ZHOU Jianglan, US; DEMORET Robert Martin, US; VALIULIN Roman Askatovich, US; KINTZER Alexander Frederick, US; WEBB Peter, US; SLOCHOWER David Robert, US; AERTGEERTS Kathleen, US; BECK Elizabeth Mary, US; KNEGTEL Ronald Marcellus Alphonsus, US; CHUDYK Ewa Iwona, US; PINDER Joanne Louise, US; GULEVICH Anton V., US; ISHIHARA Yoshihiro, US; TRAN Joe A., US
- (54) **Compuși heteroaril pentru tratamentul durerii**

-
- (21) **e 2025 0199 (13) A1**
 (51) **Int.Cl.:** *C07D 487/04* (2006.01.01)
A61K 31/519 (2006.01.01)
A61P 35/00 (2006.01.01)
- (96) 23791951.9, 2023.04.21
 (87) WO 2023/204303, 2023.10.26
 (31) 2022071154
 (32) 2022.04.22
 (33) JP
 (71) TAIHO PHARMACEUTICAL CO., LTD., JP
 (72) NAKAMURA Hiroyuki, JP; KOBAYAKAWA Yu, JP; HARA Shoki, JP
- (54) **Cristal de derivat de 7H-pirolo[2,3-d]pirimidin-4-amină**

-
- (21) **e 2025 0200 (13) A1**
 (51) **Int.Cl.:** *C07D 487/04* (2006.01.01)
A61K 31/519 (2006.01.01)
A61P 35/00 (2006.01.01)
A61P 35/02 (2006.01.01)
- (96) 23791952.7, 2023.04.21
 (87) WO 2023/204304, 2023.10.26
 (31) 2022071155
 (32) 2022.04.22
 (33) JP
 (71) TAIHO PHARMACEUTICAL CO., LTD., JP
 (72) TAKEDA Daisuke, JP; NONOSHITA Katsumasa, JP; KOBAYAKAWA Yu, JP
- (54) **Procedeu de obținere a derivatului de 7H-pirolo[2,3-d]pirimidin-4-amină**

- (21) **e 2025 0201 (13) A1**
 (51) **Int.Cl.:** *C10K 3/02* (2006.01.01)
C01B 32/40 (2017.01.01)
C01B 32/50 (2017.01.01)
C07C 1/04 (2006.01.01)
C10G 2/00 (2006.01.01)
C25B 1/04 (2021.01.01)
- (96) 23792299.2, 2023.04.14
 (87) WO 2023/204877, 2023.10.26
 (31) 202263372986P
 (32) 2022.04.20
 (33) US
 (71) INFINIUM TECHNOLOGY, LLC, US
 (72) BUCHER James, US; CALDWELL Matthew, US; HANBURY Orion, US; SCHUETZLE Robert, US; SCHUETZLE Dennis, US; GALLOWAY Anja Rumpelcker, US
- (54) **Procedeu de producere a gazului de sinteză și a combustibililor din dioxid de carbon cu utilizarea arderii oxigen-combustibil**

-
- (21) **e 2025 0202 (13) A1**
 (51) **Int.Cl.:** *A61M 3/02* (2006.01.01)
C12N 5/0735 (2010.01.01)
C12N 5/074 (2010.01.01)
- (96) 23792534.2, 2023.04.20
 (87) WO 2023/205339, 2023.10.26
 (31) 202263333369P; 202263415506P
 (32) 2022.04.21; 2022.10.12
 (33) US; US
 (71) NEW YORK SOCIETY FOR THE RELIEF OF THE RUPTURED AND CRIPPLED, MAINTAINING THE HOSPITAL FOR SPECIAL SURGERY, US
 (72) CONG Guang-Ting, US; QURESHI Sheeraz, US; CUNNINGHAM Matthew E., US; MORSE Kyle, US
- (54) **Mediu de conservare a țesuturilor, irigare și infuzie și procedee de utilizare**

-
- (21) **e 2025 0203 (13) A1**
 (51) **Int.Cl.:** *H02J 7/00* (2006.01.01)
H02J 3/32 (2006.01.01)
- (96) 23792643.1, 2023.04.24
 (87) WO 2023/205520, 2023.10.26
 (31) 202263334054P
 (32) 2022.04.22
 (33) US

- (71) FORM ENERGY, INC., US
 (72) GRANDAHL Tyler, US; KHAREY Amelie Nina, US; MCKIBBEN Nicolas, US; JOHNSTON Keith William, US
 (54) **Configurația lanțurilor bateriilor**

- (32) 2020.09.16
 (33) SK
 (71) ZEPELIN, S.R.O., SK
 (72) BREZAN Juraj, SK
 (54) **Cadru de cort pliabil**

- (21) **e 2025 0204 (13) A1**
 (51) **Int.Cl.:** *C07K 7/64* (2006.01.01)
 A61K 38/12 (2006.01.01)
 A61P 35/00 (2006.01.01)
 C07K 7/06 (2006.01.01)
 (96) 23799505.5, 2023.05.02
 (87) WO 2023/214576, 2023.11.09
 (31) 2022076449
 (32) 2022.05.06
 (33) JP
 (71) CHUGAI SEIYAKU KABUSHIKI KAISHA, JP
 (72) KAWADA Hatsuo, JP; TAKANO Koji, JP; KOTAKE Tomoya, JP; KAGE Mirai, JP; HASHIMOTO Satoshi, JP; TAMIYA Minoru, JP; WAKAMIYA Yuma, JP; HAYASHI Ryuji, JP; MORITA Yuya, JP
 (54) **Compus ciclic având efect inhibitor selectiv al KRAS asupra HRAS și NRAS**

- (21) **e 2025 0207 (13) A1**
 (51) **Int.Cl.:** *H01M 8/18* (2006.01.01)
 H01M 10/26 (2006.01.01)
 H01M 4/24 (2006.01.01)
 (96) 22940475.1, 2022.10.27
 (87) WO 2023/211489, 2023.11.02
 (31) 202217661256
 (32) 2022.04.28
 (33) US
 (71) FORM ENERGY, INC., US
 (72) THOMPSON Annelise Christine, US; GIBSON Michael Andrew, US; WOODFORD William Henry, US; EISENACH Rebecca Marie, US; NEWHOUSE Jocelyn Marie, US; PERKINS Nicholas Reed, US; TAYLOR Olivia Claire, US; SCHRODER Kjell William, US; THOMAS-ALYEA Karen, US; NORMAN Zachariah, US; GOODMAN Johanna, US; VARDNER Jonathan Thomas, US; HULTMAN Benjamin Thomas, US; GRAY Sydney, US; MAKO Natalie, US; MITCHELL Renee, US; WOJESKI Brooke, US; MILSHTEIN Jarrod David, US
 (54) **Formulări de electroliți și aditivi pentru sisteme electrochimice cu anod de fier**

- (21) **e 2025 0205 (13) A1**
 (51) **Int.Cl.:** *E01F 7/04* (2006.01.01)
 (96) 24151160.9, 2024.01.10
 (97) 4400651, 2024.07.17
 (31) 202300000306
 (32) 2023.01.12
 (33) IT
 (71) OFFICINE MACCAFERRI S.P.A., IT
 (72) GAGLIARDI Antoine, IT; NADALINI Matteo, IT
 (54) **Dispozitiv de disipare a energiei cu cablu de frecare pentru o structură de protecție**

- (21) **e 2025 0208 (13) A1**
 (51) **Int.Cl.:** *C07D 213/73* (2006.01.01)
 C07D 317/64 (2006.01.01)
 C07D 231/56 (2006.01.01)
 C07D 401/04 (2006.01.01)
 C07D 237/14 (2006.01.01)
 C07D 237/16 (2006.01.01)
 C07D 405/08 (2006.01.01)
 C07D 241/18 (2006.01.01)
 C07D 471/04 (2006.01.01)
 C07D 261/08 (2006.01.01)
 C07D 261/20 (2006.01.01)
 C07C 235/00 (2006.01.01)
 C07D 271/113 (2006.01.01)
 C07D 213/30 (2006.01.01)
 C07D 213/64 (2006.01.01)
 C07D 213/66 (2006.01.01)
 A61K 31/44 (2006.01.01)
 A61P 35/00 (2006.01.01)
 (96) 23213609.3, 2017.05.05
 (97) 4356971, 2024.04.24

- (21) **e 2025 0206 (13) A1**
 (51) **Int.Cl.:** *E04H 15/18* (2006.01.01)
 E04B 7/02 (2006.01.01)
 E04H 15/36 (2006.01.01)
 E04H 15/44 (2006.01.01)
 (96) 21806841.9, 2021.09.16
 (87) WO 2022/060302, 2022.03.24
 (31) SK

- (31) 201662332278P
 (32) 2016.05.05
 (33) US
 (71) CALICO LIFE SCIENCES LLC, US; ABBVIE INC., US
 (72) SIDRAUSKI Carmela, US; PLIUSHCHEV Marina, US; FROST Jennifer M., US; BLACK Lawrence A., US; XU Xiangdong, US; SWEIS Ramzi Farath, US; SHI Lei, US; ZHANG Qingwei, US; TONG Yunsong, US; HUTCHINS Charles W., US; CHUNG Seungwon, US; DART Michael J., US
 (54) **Modulatori ai căii integrate de semnalizare a stresului**

- (21) **e 2025 0211 (13) A1**
 (51) **Int.Cl.:** *F26B 17/04* (2006.01.01)
F26B 21/04 (2006.01.01)
F26B 21/08 (2006.01.01)
F26B 23/00 (2006.01.01)
 (96) 23722547.9, 2023.04.26
 (87) WO 2023/209032, 2023.11.02
 (31) 22170137
 (32) 2022.04.26
 (33) EP
 (71) MEAM BV, BE
 (72) GROFFILS Carlo, BE; GROFFILS Karel, BE; TRAN Minh Cuong, BE; KAIPIA Lena, BE
 (54) **Uscarea hibridă a mărfurilor industriale**

- (21) **e 2025 0209 (13) A1**
 (51) **Int.Cl.:** *C07D 213/89* (2006.01.01)
A61K 31/44 (2006.01.01)
A61P 11/00 (2006.01.01)
 (96) 23722517.2, 2023.04.26
 (87) WO 2023/208982, 2023.11.02
 (31) 22170229
 (32) 2022.04.27
 (33) EP
 (71) CHIESI FARMACEUTICI S.P.A., IT
 (72) AMADEI Francesco, IT; BASSANETTI Irene, IT; FORNASARI Luca, IT
 (54) **Forma cristalină a unui inhibitor al PDE4**

- (21) **e 2025 0212 (13) A1**
 (51) **Int.Cl.:** *C07J 51/00* (2006.01.01)
C07J 1/00 (2006.01.01)
C07J 31/00 (2006.01.01)
 (96) 23723447.1, 2023.04.26
 (87) WO 2023/209017, 2023.11.02
 (31) 22170139; 22216494
 (32) 2022.04.26; 2022.12.23
 (33) EP; EP
 (71) ESTETRA SRL, BE
 (72) DUBART Amaury, BE; CORNUT Damien, BE
 (54) **Procedeu de obținere a intermediarilor de estetrol**

- (21) **e 2025 0210 (13) A1**
 (51) **Int.Cl.:** *C07D 487/04* (2006.01.01)
A61K 31/407 (2006.01.01)
C07D 495/04 (2006.01.01)
A61K 31/4365 (2006.01.01)
A61P 43/00 (2006.01.01)
 (96) 23722519.8, 2023.04.26
 (87) WO 2023/208986, 2023.11.02
 (31) 22170302
 (32) 2022.04.27
 (33) EP
 (71) CHIESI FARMACEUTICI S.P.A., IT
 (72) PIZZIRANI Daniela, IT; RONCHI Paolo, IT; BIAGETTI Matteo, IT; GUARIENTO Sara, IT; PALA Daniele, IT
 (54) **Derivați de imidazol în calitate de inhibitori ai ALK5**

- (21) **e 2025 0213 (13) A1**
 (51) **Int.Cl.:** *A61K 38/47* (2006.01.01)
A61K 39/395 (2006.01.01)
A61P 17/00 (2006.01.01)
 (96) 23723457.0, 2023.04.26
 (87) WO 2023/209036, 2023.11.02
 (31) 202263363626P
 (32) 2022.04.26
 (33) US
 (71) ARGEX BV, BE
 (72) VERHEESEN Peter, BE; STOYKOV Ivaylo, BE
 (54) **Metode de tratament al pemfigoidului bulos cu utilizarea antagoniștilor FcRN**

- (21) **e 2025 0214 (13) A1**
 (51) **Int.Cl.: C07D 207/404** (2006.01.01)
 (96) 23726678.8, 2023.04.26
 (87) WO 2023/212039, 2023.11.02
 (31) 202263335275P
 (32) 2022.04.27
 (33) US
 (71) BIOGEN MA INC., US
 (72) KWOK Daw-long Albert, US; FEI Chao, US
 (54) **Sinteza fumaratului de diroximel**

- (21) **e 2025 0215 (13) A1**
 (51) **Int.Cl.: E04G 21/32** (2006.01.01)
 F16B 13/08 (2006.01.01)
 F24S 25/61 (2018.01.01)
 H02S 20/23 (2014.01.01)
 (96) 23795691.7, 2023.04.25
 (87) WO 2023/208302, 2023.11.02
 (31) PA202270216
 (32) 2022.04.25
 (33) DK
 (71) MUL10 METAL A/S, DK
 (72) HEDEVANG Steen Preutun, DK
 (54) **Ancoră de înclinare și utilizarea unei astfel de ancore de înclinare**

- (21) **e 2025 0216 (13) A1**
 (51) **Int.Cl.: C22B 19/30** (2006.01.01)
 C22B 7/00 (2006.01.01)
 C22B 7/02 (2006.01.01)
 C22B 19/34 (2006.01.01)
 (96) 23795763.4, 2023.04.28
 (87) WO 2023/209646, 2023.11.02
 (31) 22787665
 (32) 2022.04.29
 (33) NZ
 (71) ZINCOVERY PROCESS TECHNOLOGIES LIMITED, NZ
 (72) MARSHALL Aaron Timothy, NZ; HOULTON Ben, NZ; LANDON LANE Leatham, NZ
 (54) **Procedeu de prelucrare a materialelor care conțin fier și zinc**

- (21) **e 2025 0217 (13) A1**
 (51) **Int.Cl.: C07D 239/26** (2006.01.01)
 A61K 31/415 (2006.01.01)
 A61K 31/421 (2006.01.01)
 A61K 31/426 (2006.01.01)
 A61K 31/437 (2006.01.01)
 A61K 31/44 (2006.01.01)
 A61K 31/4965 (2006.01.01)
 A61K 31/505 (2006.01.01)
 A61P 11/00 (2006.01.01)
 A61P 13/12 (2006.01.01)
 A61P 19/02 (2006.01.01)
 A61P 35/00 (2006.01.01)
 A61P 35/02 (2006.01.01)
 A61P 43/00 (2006.01.01)
 C07D 213/61 (2006.01.01)
 C07D 213/65 (2006.01.01)
 C07D 213/82 (2006.01.01)
 C07D 231/12 (2006.01.01)
 C07D 239/42 (2006.01.01)
 (96) 23796339.2, 2023.04.24
 (87) WO 2023/210599, 2023.11.02
 (31) 2022071524
 (32) 2022.04.25
 (33) JP
 (71) NIPPON SHINYAKU CO., LTD., JP
 (72) ZAIMOKU Hisaaki, JP; ASADA Junshi, JP; HASHIMOTO Kosuke, JP; HONDA Yohei, JP; TSUZUKI Yota, JP; KOSUGI Keiji, JP
 (54) **Compus care servește ca inhibitor al kinazei DDR1 și medicament**

- (21) **e 2025 0218 (13) A1**
 (51) **Int.Cl.: A61K 31/44** (2006.01.01)
 A61K 31/4192 (2006.01.01)
 A61K 31/424 (2006.01.01)
 A61K 31/33 (2006.01.01)
 (96) 23797093.4, 2023.04.24
 (87) WO 2023/211852, 2023.11.02
 (31) 202263335204P; 202263349402P; 202263357944P
 (32) 2022.04.26; 2022.06.06; 2022.07.01
 (33) US; US; US
 (71) PRAXIS PRECISION MEDICINES, INC., US
 (72) KAHLLIG Michael Kristopher Mathieu, US; HUGHES Zoe A., US; WITTMANN Marion, US; RAVINA Bernard, US
 (54) **Tratamentul tulburărilor neurologice**

- (21) **e 2025 0219 (13) A1**
 (51) **Int.Cl.:** **A61K 31/395** (2006.01.01)
A61K 31/44 (2006.01.01)
A61K 31/4184 (2006.01.01)
A61K 31/33 (2006.01.01)
 (96) 23797098.3, 2023.04.24
 (87) WO 2023/211859, 2023.11.02
 (31) 202263334942P; 202263349250P;
 202263349408P
 (32) 2022.04.26; 2022.06.06; 2022.06.06
 (33) US; US; US
 (71) PRAXIS PRECISION MEDICINES, INC., US
 (72) KAHLIG Michael Kristopher Mathieu, US;
 NOVAK Jonathan, US; WITTMANN Marion, US
 (54) **Tratamentul tulburărilor neurologice**

- (21) **e 2025 0220 (13) A1**
 (51) **Int.Cl.:** **H01M 4/134** (2010.01.01)
H01M 4/1395 (2010.01.01)
 (96) 23797164.3, 2023.04.25
 (87) WO 2023/211968, 2023.11.02
 (31) 202263363556P
 (32) 2022.04.25
 (33) US
 (71) FORM ENERGY, INC., US
 (72) WOODFORD William Henry, US; CONRY
 Thomas, US; LUYIMA Alex, US
 (54) **Materiale de înaltă puritate cu conținut de fier și sisteme și procedee de producere a acestora**

- (21) **e 2025 0221 (13) A1**
 (51) **Int.Cl.:** **C07K 7/06** (2006.01.01)
A61P 3/04 (2006.01.01)
A61P 3/10 (2006.01.01)
A61K 38/00 (2006.01.01)
 (96) 24150717.7, 2016.09.29
 (97) 4360704, 2024.05.01
 (31) 201562235003P
 (32) 2015.09.30
 (33) US
 (71) RHYTHM PHARMACEUTICALS, INC., US
 (72) SHARMA Shubh, US; VAN DER PLOEG
 Leonardus H.T., US; HENDERSON Bart, US

- (54) **Metodă de tratament al tulburărilor asociate cu calea de semnalizare a receptorului melanocortinei-4**

- (21) **e 2025 0222 (13) A1**
 (51) **Int.Cl.:** **A61F 7/00** (2006.01.01)
 (96) 24154426.1, 2024.01.29
 (97) 4410252, 2024.08.07
 (31) 102023102667
 (32) 2023.02.03
 (33) DE
 (71) CRIO ICE GMBH & CO. KG, DE
 (72) SCHWEITZER Reinhard, DE;
 KIRSCHENMANN Günter, DE
 (54) **Dispozitiv de tratare la rece**

- (21) **e 2025 0223 (13) A1**
 (51) **Int.Cl.:** **C07K 14/015** (2006.01.01)
C12N 15/35 (2006.01.01)
C12N 15/864 (2006.01.01)
A61K 35/76 (2015.01.01)
A61K 48/00 (2006.01.01)
C12N 5/10 (2006.01.01)
C07K 16/18 (2006.01.01)
C07K 16/28 (2006.01.01)
 (96) 24154743.9, 2018.06.27
 (97) 4372008, 2024.05.22
 (31) 201762525704P
 (32) 2017.06.27
 (33) US
 (71) REGENERON PHARMACEUTICALS, INC., US
 (72) KYRATSOUS Christos, US; MURPHY Andrew J., US; WANG Cheng, CN; SABIN Leah, US
 (54) **Vectori virali recombinanți cu tropism modificat și utilizările acestora pentru introducerea țintită a materialului genetic în celulele umane**

- (21) **e 2025 0224 (13) A1**
 (51) **Int.Cl.:** **A61P 43/00** (2006.01.01)
 (96) 25152627.3, 2016.01.29
 (97) 4516359, 2025.03.05
 (31) 201562109737P; 201562148844P;
 201562233757P

(32) 2015.01.30; 2015.04.17; 2015.09.28

(33) US; US; US

(71) ONCOCEUTICS, INC., US

(72) STOGNIEW Martin, US; ALLEN Joshua E., US; POTTORF Richard S., US; NALLAGANCHU Bhaskara Rao, US; OLSON Gary L., US; SUN Yanjun, US

(54) **7-Benzil-4-(2-metilbenzil)-2,4,6,7,8,9-hexahidroimidazo[1,2-a]pirido[3,4-e]pirimidin-5(1H)-onă, analogi ai acesteia și săruri ale acesteia și procedee de utilizare a acestora în terapie**

FF4A Brevete de invenție acordate / Granted patents for invention

Orice persoană interesată are dreptul să ceară revocarea în tot sau în parte a hotărârii de acordare a brevetului în termen de 6 luni de la data publicării mențiunii privind acordarea brevetului. Opoziția se face în scris și motivat la AGEPI, în baza motivelor prevăzute de art. 57 alin. (2) din Legea nr. 50/2008 privind protecția invențiilor.

La data publicării în BOPI a hotărârii de acordare a brevetului în cazul în care acordarea brevetului a devenit efectivă înainte de expirarea termenului de 18 luni de la data de depozit sau, în cazul în care a fost revendicată o prioritate, de la data priorității, AGEPI pune la dispoziția publicului, în format electronic, pe pagina <http://www.db.agepi.md/inventions/Search.aspx>, descrierea, revendicările, rezumatul și, după caz, desenele, așa cum au fost depuse aceste documente.

Within 6 months as from the date of publication of the mention of the grant of the patent, any person concerned shall be entitled to request the full or partial revocation of any decision to grant a patent. The opposition shall be reasoned and filed in writing with AGEPI according to the provisions of Art. 57(2) of the Law No 50/2008 on the Protection of Inventions.

AGEPI shall, on the date of publication in BOPI of the decision to grant a patent when the grant of the patent has become effective before the expiry of a period of eighteen months from the date of filing or, if priority has been claimed, as from the date of priority, make available to the public, in electronic format, on the website <http://www.db.agepi.md/inventions/Search.aspx>, the description, the claims, the abstract and, where appropriate, any drawings as filed.

- (11) **4919 (13) B1**
 (51) **Int. Cl.: F24H 1/00 (2006.01)**
F23N 5/00 (2006.01)
F24H 1/46 (2006.01)
 (21) a 2020 0081
 (22) 2020.11.16
 (71)(72)(73) SOCOLOV Valerii, MD; SOCOLOV Lilia, MD; SOCOLOV Alexandru, MD
 (54) **Cazane de încălzit**
 (57) Invenția se referă la termotehnică și poate fi utilizată în sistemele de încălzire cu apă și pentru încălzirea apei menajere. Cazanul de încălzit, conform primei realizări, conține un corp (1) cu manta de apă (2), o cameră de ardere (5) dotată cu arzător (6), racorduri de debitare (7) și evacuare (8) a apei, elemente cave (9 și 12) cu suprafețe de încălzire prin convecție, un canal de gaze (10) în formă de labirint, un racord pentru gaze de ardere (3) cu o clapetă (4), o despărțitură cavă (11) cu suprafețe de încălzire prin convecție, guri pentru evacuarea funigiei (13), un sistem automatizat de dirijare și control al regimului de lucru al cazanului, care include un bloc computerizat cu dirijare de la distanță (15), conectat cu un bloc computerizat (16), care este conectat cu un bloc de control (17), care, la rândul său, este conectat cu un bloc al arzătorului (18), un bloc de distribuție a apei (19), un bloc de încălzire a apei menajere (20), un bloc de securitate (21) și un bloc de alimentare (22). Conform celei de-a doua realizare, camera de ardere este amplasată în partea de sus a cazanului. Conform celei de-a treia realizare, cazanul conține două camere de ardere, dotate cu arzătoare, totodată conține două racorduri pentru gaze de ardere,

dotate cu clapete. Conform celor trei realizări, în interiorul camerelor de ardere (5) sunt amplasate schimbătoare de căldură (14) cu țevi, care sunt cuplate cu nervuri (25), cu formarea unor blocuri de țevi plate, care sunt amplasate în formă de șah sau labirint și formează niște canale de gaze (26). Cazanele suplimentar conțin, conectate între ele, un bloc de deservire (23) și un bloc de evacuare (24) a deșeurilor din cazane. Toate blocurile sunt conectate între ele și cu elementele de lucru ale cazanului. Rezultatul tehnic al invenției constă în automatizarea deservirii, intensificarea transferului de căldură prin majorarea timpului de contact al gazelor de ardere cu temperatură mai mare cu suprafețele de încălzire și majorarea transferului de căldură prin convecție a cazanului.

Revendicări: 4

Figuri: 3

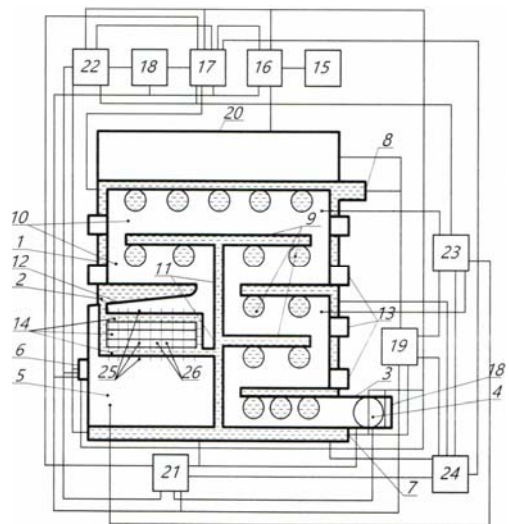

FF9Y Brevete de invenție de scurtă durată acordate / Granted short-term patents for invention

Orice persoana interesată are dreptul să ceară revocarea în tot sau în parte a hotărârii de acordare a brevetului în termen de 6 luni de la data publicării mențiunii privind acordarea brevetului. Opoziția se face în scris și motivat la AGEPI, în baza motivelor prevăzute de art. 57 alin. (2) din Legea nr. 50/2008 privind protecția invențiilor.

La data publicării în BOPI a hotărârii de acordare a brevetului în cazul în care acordarea brevetului a devenit efectivă înainte de expirarea termenului de 18 luni de la data de depozit sau, în cazul în care a fost revendicată o prioritate, de la data priorității, AGEPI pune la dispoziția publicului, în format electronic, pe pagina <http://www.db.agepi.md/inventions/Search.aspx>, descrierea, revendicările, rezumatul și, după caz, desenele, așa cum au fost depuse aceste documente.

Within 6 months as from the date of publication of the mention of the grant of the patent, any person concerned shall be entitled to request the full or partial revocation of any decision to grant a patent. The opposition shall be reasoned and filed in writing with AGEPI according to the provisions of Art. 57(2) of the Law No 50/2008 on the Protection of Inventions.

AGEPI shall, on the date of publication in BOPI of the decision to grant a patent when the grant of the patent has become effective before the expiry of a period of eighteen months from the date of filing or, if priority has been claimed, as from the date of priority, make available to the public, in electronic format, on the website <http://www.db.agepi.md/inventions/Search.aspx>, the description, the claims, the abstract and, where appropriate, any drawings as filed.

- (11) **1823** (13) Y
 (51) **Int. Cl.:** **A01N 31/08** (2006.01)
A01N 65/06 (2009.01)
A01C 1/06 (2006.01)
A01P 21/00 (2006.01)
- (21) s 2023 0083
 (22) 2023.10.09
 (71)(73) INSTITUȚIA PUBLICĂ UNIVERSITATEA DE STAT DIN MOLDOVA, MD
 (72) ELISOVEȚCAIA Dina, MD; IVANOVA Raisa, MD; LUȚCAN Elena, MD
 (54) **Regulator de creștere a plantelor de fag**
 (57) Invenția se referă la regulatori naturali de creștere a plantelor, și anume la un preparat pe bază de extract din ienupăr târător *Juniperus sabina* L., care poate fi aplicat în agricultură și silvicultură.
 Regulatorul de creștere a plantelor de fag, conform invenției, conține soluție hidroalcoolică de extract de ienupăr târător *Juniperus sabina* L. cu concentrația de 0,01-0,0001%, obținut prin macerarea părții aeriene a plantei cu alcool etilic de 96% în raport de 1:5 la temperatura de +22-24°C timp de 24-48 de ore, filtrare și uscare prin distilare în vid la temperatura de 40°C, dizolvarea extractului uscat cu alcool etilic de 40% până la un conținut de reziduu uscat de 20% și dizolvarea ulterioară cu apă.

Revendicări: 1
 Figuri: 4

- (11) **1824** (13) Y
 (51) **Int. Cl.:** **A01N 43/653** (2006.01)
A01P 3/00 (2006.01)
C07D 405/06 (2006.01)
C07D 249/08 (2006.01)
C07D 317/28 (2006.01)
- (21) s 2024 0111
 (22) 2023.09.28
 (67) a 2023 0029, 2024.11.14
 (71)(73) INSTITUȚIA PUBLICĂ UNIVERSITATEA DE STAT DIN MOLDOVA, MD
 (72) MACAEV Fliur, MD; LUPAȘCU Galina, MD; STĂNGACI Eugenia, MD; POGREBNOI Serghei, MD; SUCMAN Natalia, MD; LUPAȘCU Lucian, MD; GAVZER Svetlana, MD; CRISTEA Nicolae, MD
 (54) **Aplicarea bromurii de 4-(2-(bifenil-4-il)-2-oxoetil)-1-((2-(2,4-diclorfenil)-4-propil-1,3-dioxolan-2-il)metil)-1H-1,2,4-triazol-4-iu în calitate de compus activ contra fungilor *Fusarium avenaceum* și *Fusarium oxysporum***

- (57) Invenția se referă la chimie și agricultură, în special la aplicarea unui derivat al 1,2,4-triazolului în calitate de remediu fungicid contra *Fusarium avenaceum* și *Fusarium oxysporum*.
 Conform invenției, se revendică aplicarea bromurii de 4-(2-(bifenil-4-il)-2-oxoetil)-1-((2-(2,4-diclorfenil)-4-propil-1,3-dioxolan-2-il)metil)-1H-1,2,4-triazol-4-iu în calitate de compus activ contra fungilor *F. avenaceum* și *F. oxysporum* – unii dintre agenții cauzali ai putregaiului de rădăcină.
 Rezultatul tehnic constă în sporirea activității fungitoxice a compusului din invenție în raport cu soluția cea mai apropiată cu 20...51% pentru *F. avenaceum* și cu 19...50% pentru *F. oxysporum*, în intervalul de concentrații 0,00125...0,01%.

Revendicări: 1

- (11) **1825** (13) Y
 (51) **Int. Cl.:** **A61B 5/0205** (2006.01)
A61B 5/026 (2006.01)
A61B 5/029 (2006.01)
A61B 8/06 (2006.01)
- (21) s 2024 0104
 (22) 2024.10.30
 (71)(73) INSTITUȚIA MEDICO-SANITARĂ PUBLICĂ INSTITUTUL DE CARDIOLOGIE, MD
 (72) CAZACU Janna, MD; JUCOVSCII Constantin, MD; VATAMAN Eleonora, MD
 (54) **Metodă de prognostic al riscului de spitalizare din cauza insuficienței cardiace pe parcursul primului an după revascularizare miocardică**
 (57) Invenția se referă la medicină și anume la cardiologie și poate fi utilizată pentru prognosticarea riscului de spitalizare din cauza insuficienței cardiace pe parcursul primului an după revascularizare miocardică.
 Esența invenției constă în aceea că se determină durata bolii cardiace ischemice, se efectuează analiza de sânge pentru determinarea nivelului seric al hemoglobinei, se calculează rata filtrării glomerulare conform ecuației CKD-EPI (Chronic Kidney Disease Epidemiology Collaboration), se efectuează ecocardiografia cu determinarea fracției de ejeție a ventriculului stâng, excursiei sistolice a planului inelului tricuspidian și presiunii sistolice în artera pulmonară pentru determinarea raportului lor, vitezei maxime a regurgitării valvei

tricuspide, diametrului bazal al ventriculului drept, apoi se calculează funcția discriminantă (F) conform formulei:

$$F = 9,791 - FEVS \cdot 0,076 - TAPSE/PSAP \cdot 3,429 - Hb \cdot 0,033 + DBCI \cdot 0,138 - RFG \cdot 0,014 - VregVTr \cdot 0,435 + DbVD \cdot 0,050,$$

unde:

FEVS – fracția de ejecție a ventriculului stâng, (%),

TAPSE/PSAP – raportul excursiei sistolice a planului inelului tricuspidian la presiunea sistolică în artera pulmonară, (mm/mmHg),

Hb – nivelul seric al hemoglobinei, (g/l),

DBCI – durata bolii cardiace ischemice, (ani),

RFG – rata filtrării glomerulare determinată conform formulei CKD-EPI (Chronic Kidney Disease Epidemiology Collaboration), (ml/min/1,73m²),

VregVTr – viteza maximă a regurgitării valvei tricuspide, (m/s),

DbVD – diametrul bazal al ventriculului drept, (mm);

în cazul în care $F > 0$ se prognosticează un risc sporit de spitalizare, iar dacă $F < 0$ se prognosticează un risc redus de spitalizare din cauza insuficienței cardiace în decurs de primul an după revascularizare miocardică.

Revendicări: 1

(11) **1826** (13) Y

(51) **Int. Cl.: A61D 7/00** (2006.01)

A61K 36/68 (2006.01)

A61P 33/14 (2006.01)

(21) s 2024 0078

(22) 2024.08.22

(71)(73) INSTITUȚIA PUBLICĂ UNIVERSITATEA DE STAT DIN MOLDOVA, MD

(72) RUSU Ștefan, MD; ERHAN Dumitru, MD; ZAMORNEA Maria, MD; TODERAȘ Ion, MD; RUSU Viorelia, MD; MASCENCO Natalia, MD; MELNIC Victor, MD; GOLOGAN Ion, MD

(54) **Procedeu de profilaxie și tratament al ectoparazitozelor la palmipedele domestice**

(57) Invenția se referă la medicina veterinară, în special la parazitologie și anume la un procedeu de profilaxie și tratament al ectoparazitozelor la palmipedele domestice (rațe, găște). Procedeu, conform invenției, include scufundarea și înmuierea penajului fiecărei păsări, într-un vas în care se conține preparatul Ectopalmilin – o soluție apoasă de 30% extract din părți aeriene de Linăriță (*Linaria vulgaris*),

totodată pentru profilaxie scufundarea și înmuierea penajului se efectuează într-o singură repriză, iar pentru tratament - în două reprize cu un interval de 14 zile.

Revendicări: 1

(11) **1827** (13) Y

(51) **Int. Cl.: A61D 7/00** (2006.01)

A61K 36/28 (2006.01)

A61P 33/00 (2006.01)

A61P 33/10 (2006.01)

(21) s 2024 0079

(22) 2024.08.22

(71)(73) INSTITUȚIA PUBLICĂ UNIVERSITATEA DE STAT DIN MOLDOVA, MD

(72) RUSU Ștefan, MD; ERHAN Dumitru, MD; ZAMORNEA Maria, MD; TODERAȘ Ion, MD; RUSU Viorelia, MD; MASCENCO Natalia, MD; MELNIC Victor, MD; GOLOGAN Ion, MD

(54) **Procedeu de profilaxie și tratament al endoparazitozelor la palmipedele domestice**

(57) Invenția se referă la medicina veterinară, în special la parazitologie și anume la un procedeu de profilaxie și tratament al endoparazitozelor la palmipedele domestice (rațe, găște). Procedeu, conform invenției, include administrarea orală, în calitate de apă de băut, a preparatului Endopalmivet – o soluție apoasă de 30% extract din părți aeriene de *Vetrice (Tanacetum vulgare)*, totodată pentru profilaxie administrarea se efectuează într-o singură repriză, iar pentru tratament - în două reprize cu un interval de 14 zile.

Revendicări: 1

(11) **1828** (13) Y

(51) **Int. Cl.: A61L 2/08** (2006.01)

A61L 2/10 (2006.01)

(21) s 2024 0049

(22) 2024.05.07

(71)(73) INSTITUȚIA PUBLICĂ UNIVERSITATEA DE STAT DIN MOLDOVA, MD

(72) MUNTEANU Ion, MD; ȚURCAN Marina, MD

(54) **Dispozitiv sterilizator UVC**

(57) Invenția se referă la decontaminarea și anihilarea agenților patogeni, prezenți frecvent pe obiectele cu suprafețe neregulate (de exemplu, instrumente de laborator, instrumente și

echipamente pentru stomatologie, instrumente chirurgicale, aparate de măsurat), sub acțiunea radiației ultraviolete.

Dispozitivul sterilizator UVC, conform invenției, conține un corp (15) cu o ușă (2) cu mâner (3), instalat pe picioare (1). În interiorul corpului (15) sunt executate două compartimente, de sterilizare B (4) și electric A (8). În compartimentul de sterilizare B (4), peretele inferior, pereții laterali, și partea interioară a ușii (2) sunt acoperiți cu un material reflector, deasupra căruia sunt amplasate într-un mod stabilit tije de cuarț (16) cu diametre diferite, de 3 mm și 5 mm, iar în partea de jos a compartimentului de sterilizare B (4) este amplasat un suport din inox (17) pentru obiectele de sterilizare. Compartimentul electric A (8) conține un întrerupător (9), un set de balasturi electrice (13), un conector (6), unit printr-un fir electric (11) cu o sursă de radiație ultravioletă (5), unită printr-un modul de control (7) cu un ecran informativ (10). În compartimentul electric A (8) sunt executate orificii de ventilare (12), iar deasupra sursei de radiație ultravioletă (5) este amplasat un ecran de protecție reflector (14).

Revendicări: 1

Figuri: 3

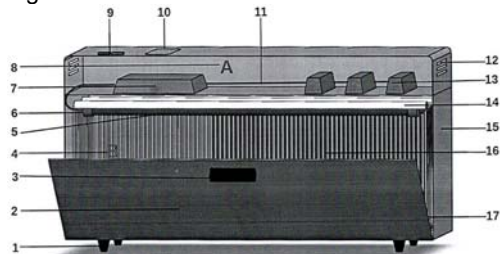

(57) Invenția se referă la procedeele de obținere a materialelor semiconductoare și poate fi utilizată în tehnologia semiconductoarelor.

Procedeul de obținere a țintelor ceramice de $\text{Fe}_2\text{O}_3:(\text{ZnO})_k$ la temperaturi scăzute constă în sinterizarea pulberilor de Fe_2O_3 și $k\text{ZnO}$ într-un volum închis la temperatura de $800\dots1200^\circ\text{C}$, sinterizarea se efectuează prin reacție chimică de transport, utilizând HCl în calitate de agent de transport, cu presiunea inițială de $0,01\dots10$ atm și H_2 cu presiunea inițială de ≤ 10 atm, și obținerea țintelor ceramice de $\text{Fe}_2\text{O}_3:(\text{ZnO})_k$, impuritatea de Cl având concentrația de $1\cdot 10^{18}\dots 1\cdot 10^{20}$ cm^{-3} .

Procedeul de obținere a straturilor subțiri conductive de aliaje $\text{Fe}_2\text{O}_3:(\text{ZnO})_k$ la temperaturi scăzute constă în încărcarea în magnetron a țintei ceramice de $\text{Fe}_2\text{O}_3:(\text{ZnO})_k$, obținute prin procedeul descris mai sus, și a suporturilor pentru straturile subțiri; vacuumarea camerei magnetronului până la presiunea de $(1\dots 5)\cdot 10^{-8}$ atm; încălzirea suporturilor până la temperatura de depunere de $200\dots 500^\circ\text{C}$; injectarea gazului Ar cu presiunea de $(1\dots 10)\cdot 10^{-8}$ atm; pulverizarea magnetron la temperatura de depunere de $200\dots 500^\circ\text{C}$ a țintei ceramice de $\text{Fe}_2\text{O}_3:(\text{ZnO})_k$ pe suporturi; răcirea suporturilor cu straturile subțiri conductive obținute de $\text{Fe}_2\text{O}_3:(\text{ZnO})_k$ până la temperatura camerei cu viteza de $\leq 200^\circ\text{C/oră}$; extragerea suporturilor cu straturile subțiri conductive obținute de $\text{Fe}_2\text{O}_3:(\text{ZnO})_k$ din magnetron.

Revendicări: 2

Figuri: 6

- (11) 1829 (13) Y
 (51) Int. Cl.: C30B 11/00 (2006.01)
 C30B 25/00 (2006.01)
 C01G 9/02 (2006.01)
 C01G 49/06 (2006.01)
 C04B 35/00 (2006.01)
 C04B 35/453 (2006.01)
 C04B 35/645 (2006.01)
 (21) s 2024 0072
 (22) 2024.07.31
 (71)(73) INSTITUȚIA PUBLICĂ UNIVERSITATEA DE STAT DIN MOLDOVA, MD
 (72) COLIBABA Gleb, MD; RUSNAC Dumitru, MD; FEDOROV Vladimir, MD; SIDORENKO Anatolie, MD; ȘIKIMAKA Olga, MD
 (54) **Procedee de obținere a țintelor ceramice și a straturilor subțiri conductive de aliaje $\text{Fe}_2\text{O}_3:(\text{ZnO})_k$ la temperaturi scăzute**

- (11) 1830 (13) Y
 (51) Int. Cl.: G09F 23/00 (2006.01)
 G09F 23/10 (2006.01)
 (21) s 2024 0014
 (22) 2024.02.14
 (71)(73) LESCU Marian, MD; CARAUȘ Vladimir, MD; LESCU Ion, MD; REZMERIȚA Adrian, MD
 (72) LESCU Marian, MD; CARAUȘ Vladimir, MD; LESCU Ion, MD
 (54) **Purtător de informații pe bonul de casă în format electronic**
 (57) Invenția se referă la publicitate, în special la un purtător de informații pe bonul de casă în format electronic, și poate fi utilizată în sfera de transmitere și prezentare a informației despre bunuri și servicii noi.
 Purtător de informații pe bonul de casă în format electronic conține o informație obligatorie cu semne și simboluri corespunzătoare

scopului funcțional al acestuia și cel puțin un bloc de informație publicitară, bonul de casă suplimentar conține, cel puțin, un cod QR dinamic multifuncțional, și un cod QR MP3 dinamic.

Revendicări: 1

- (11) **1831** (13) Y
 (51) **3Int. Cl.:** *H01F 29/02* (2006.01)
 H02M 5/10 (2006.01)
 H02M 5/12 (2006.01)
 H02M 5/257 (2006.01)
 (21) s 2024 0032
 (22) 2024.04.09
 (71)(73) INSTITUȚIA PUBLICĂ UNIVERSITATEA TEHNICĂ A MOLDOVEI, MD
 (72) CALININ Lev, MD; ZAIȚEV Dmitrii, MD; TÎRȘU Mihai, MD; GOLUB Irina, MD; CALOȘIN Danila, MD; ANISIMOV Vladimir, MD; BOȘNEAGA Valeriu, MD; SUSLOV Victor, MD
 (54) **Instalație de reglare pentru conectarea unei sarcini dezechilibrate la o sursă de alimentare trifazată de înaltă tensiune**
 (57) Invenția se referă la domeniul ingineriei electrice și poate fi utilizată la necesitatea reglării pe partea de înaltă tensiune a instalației. Instalația, conform invenției, constă din primul și cel de-al doilea transformatoare. Pe fiecare tijă (1, 2, 3) a fazelor A, B, C a miezului primului transformator sunt amplasate câte două înfășurări (4, 7), (5, 8), (6, 9) ale fazelor A, B, C, corespunzător, și câte trei blocuri de înfășurări de reglare (10, 11, 12), (13, 14, 15), (16, 17, 18). Pe fiecare tijă (19, 20, 21) a fazelor A, B, C a miezului celui de-al doilea trans-

formator sunt amplasate câte două înfășurări (22, 25), (23, 26), (24, 27) ale fazelor A, B, C. Fiecare bloc de înfășurări de reglare (10-18) conține câte patru secțiuni de înfășurări cu raportul numărului de spire 1:3:9 al primelor trei secțiuni de înfășurări, iar numărul de spire al celei de-a patra secțiuni de înfășurări este de două ori mai mic decât cel al primei secțiuni de înfășurări, totodată înfășurarea celei de-a patra secțiuni este împărțită în cinci părți cu un număr egal de spire și dotată cu patru prize, precum și câte douăzeci și cinci de chei electronice identice, la intrările de control ale fiecărei chei fiind conectat printr-un comutator corespunzător câte un bloc de control.

Revendicări: 1

Figuri: 3

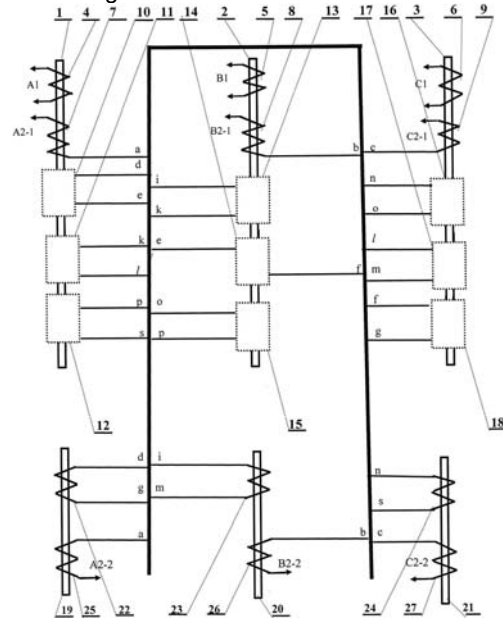

FG9A Publicarea brevetelor europene validate în Republica Moldova / Publication of European patents validated in the Republic of Moldova

Brevetul european validat conferă aceleași drepturi ca și cele conferite de un brevet, în conformitate cu Legea nr. 50/2008 privind protecția invențiilor, de la data publicării de către OEB a mențiunii privind acordarea brevetului. La data publicării în BOPI a datelor bibliografice privind brevetele europene validate în Republica Moldova, AGEPI pune la dispoziția publicului, în format electronic, pe pagina <http://db.agepi.md/inventions/Search.aspx>, descrierea, revendicările, rezumatul și, după caz, desenele, așa cum au fost depuse aceste documente, precum și traducerea fasciculului de brevet european validat în Republica Moldova.

The validated European patent shall confer as from the date of publication of the mention of the grant of the patent by the EPO the same rights as would be conferred by a patent in accordance with the Law No 50/2008 on the Protection of Inventions. AGEPI shall, on the date of publication in BOPI of the bibliographic data on European patents validated in the Republic of Moldova, make available to the public, in electronic format, on the page <http://db.agepi.md/inventions/Search.aspx>, the description, the claims, the abstract and, where appropriate, the drawings, as these documents were filed, and the translation of the specification of a European patent validated in the Republic of Moldova.

- (11) **MD/EP 3310809 (13) T2**
 (51) **Int.Cl.:** *C07K 16/18* (2006.01.01)
C07K 16/26 (2006.01.01)
A61K 39/00 (2006.01.01)
- (21) e 2018 0401
 (96) 16729483.4, 2016.06.08
 (97) 3310809, 2018.04.25
 (80) EPB nr. 42/2024, 2024.10.16
 (87) WO 2016/205037, 2016.12.22
 (31) 201562180905P
 (32) 2015.06.17
 (33) US
- (71)(73) ELI LILLY AND COMPANY, US
 (72) SHARMA Anant N., US
 (74) PARASCA Dumitru
- (54) **Formularea anticorpului anti-CGRP**
 (57) Sunt furnizate formulări farmaceutice pentru anticorpi anti-CGRP și metode de utilizare a acestora, utile ca tratament pentru migrene, durere de cap episodică, durere de cap cronică, durere de cap cronică de tip cluster și durere de cap episodică de tip cluster.
- Revendicări: 16
 Secvențe: 7

- (74) CORCODEL Angela
- (54) **Metodă de tratare sau ameliorare a tulburărilor metabolice utilizând agoniști ai receptorului GLP-1 conjugați cu antagoniști pentru receptorul polipeptidei inhibitoare gastrice (GIPR)**
- (57) Sunt furnizate metode de tratare a bolilor și tulburărilor metabolice folosind o compoziție care cuprinde o proteină de legare a antigenului specifică pentru polipeptida GIPR conjugată la un agonist al receptorului GLP-1. În diferite realizări, boala sau tulburarea metabolică este diabetul de tip 2, obezitatea, dislipidemia, nivelurile crescute de glucoză, nivelurile crescute de insulină și nefropatia diabetică. În anumite variante de realizare compoziția cuprinde un anticorp sau fragment funcțional al acestuia care cuprinde o cisteină la unul sau mai multe situsuri de conjugare în care agonistul receptorului GLP-1 este conjugat cu anticorpul sau fragmentul funcțional al acestuia prin lanțul lateral al restului de cisteină.
- Revendicări: 15
 Figuri: 30

- (11) **MD/EP 3570885 (13) T2**
 (51) **Int.Cl.:** *A61K 39/395* (2006.01.01)
C07K 16/28 (2006.01.01)
A61P 3/10 (2006.01.01)
- (21) e 2019 1316
 (96) 18714635.2, 2018.01.16
 (97) 3570885, 2019.11.27
 (80) EPB nr. 38/2024, 2024.09.18
 (87) WO 2018/136440, 2018.07.26
 (31) 201762447332P
 (32) 2017.01.17
 (33) US
- (71)(73) AMGEN INC., US
 (72) CHENG Yuan, US; NETIROJJANAKUL Chawita, US; HOLDER Jerry Ryan, US; WU Bin, US; FALSEY James R., US; HERBERICH Bradley J., US; SHAM Kelvin, US; MIRANDA Leslie P., US; LU Shu-Chen, US; VENIANT-ELLISON Murielle M., US; STANISLAUS Shanaka, US; YIE Junming, US; XU Jing, US

- (11) **MD/EP 3730608 (13) T2**
 (51) **Int.Cl.:** *C12N 5/0783* (2010.01.01)
C12M 1/04 (2006.01.01)
- (21) e 2020 1130
 (96) 20161179.5, 2018.01.05
 (97) 3730608, 2020.10.28
 (80) EPB nr. 43/2024, 2024.10.23
 (31) 201762478506P; 201762539410P; 201762548306P; 201762554538P; 201762559374P; 201762567121P; 201762577655P; 201762582874P; 201762596374P
 (32) 2017.03.29; 2017.07.31; 2017.08.21; 2017.09.05; 2017.09.15; 2017.10.02; 2017.10.26; 2017.11.07; 2017.12.08
 (33) US; US; US; US; US; US; US; US; US
- (71)(73) IOVANCE BIOTHERAPEUTICS INC., US
 (72) WARDELL Seth, US; BENDER James, US; LOTZE Michael T., US
 (74) FOCȘA Valentin

(54) **Procese de producere de limfocite infiltrante tumorale și utilizare a acestora în imunoterapie**

(57) Prezenta invenție se referă la construcții de recunoaștere a antigenului împotriva antigenelor asociate tumorii (TAA), în special împotriva Antigenului Melanomului Exprimat Preferențial (PRAME).

Invenția furnizează în special molecule noi pe bază de receptor de celule T (TCR) care sunt selective și specifice pentru antigenul exprimat tumoral conform invenției.

TCR conform invenției și fragmentele de legare a TAA derivate din acestea sunt utile pentru diagnosticarea, tratamentul și prevenirea bolilor canceroase exprimate de TAA.

În plus sunt furnizați acizi nucleici care codifică constructele de recunoaștere a antigenului ale invenției, vectori care cuprind acești acizi nucleici, celule recombinante care exprimă constructele de recunoaștere a antigenului și compoziții farmaceutice care cuprind compuși conform invenției.

Sunt prezentate metode îmbunătățite și/sau simplificate pentru extinderea TIL-urilor și producerea de populații terapeutice de TIL, inclusiv metode noi pentru extinderea populațiilor TIL într-un sistem închis, care conduc la o eficacitate îmbunătățită, la îmbunătățirea fenotipului și la creșterea sănătății metabolice a TIL-urilor într-un timp mai scurt, permițând în același timp reducerea contaminării microbiene, precum și reducerea costurilor. Astfel de TIL-uri își găsesc utilizare în regimurile de tratament terapeutic.

Revendicări: 18

Figuri: 127

Secvențe: 13

(11) **MD/EP 3788043 (13) T2**

(51) **Int.Cl.:** C07D 413/14 (2006.01.01)
 C07D 413/04 (2006.01.01)
 C07D 417/04 (2006.01.01)
 C07D 417/14 (2006.01.01)
 A61P 25/00 (2006.01.01)
 A61K 31/438 (2006.01.01)
 C07D 401/04 (2006.01.01)
 C07D 471/04 (2006.01.01)
 C07D 471/08 (2006.01.01)
 C07D 487/04 (2006.01.01)
 C07D 513/04 (2006.01.01)
 A61K 31/439 (2006.01.01)
 A61K 31/444 (2006.01.01)
 A61K 31/501 (2006.01.01)
 A61K 31/506 (2006.01.01)

(21) e 2021 0207

(96) 19722488.4, 2019.04.29

(97) 3788043, 2021.03.10

(80) EPB nr. 45/2024, 2024.11.06

(87) WO 2019/212927, 2019.11.07

(31) 201862665091P

(32) 2018.05.01

(33) US

(71)(73) MERCK SHARP & DOHME LLC, US

(72) CROWLEY Brendan M., US; CAMPBELL Brian T., US; CHOBANIAN Harry R., US; FELLIS James I., US; GUIADEEN Deodial G., US; GRESHOCK Thomas J., US; LEAVITT Kenneth J., US; RADA Vanessa L., US; BELL Ian M., US

(74) CORCODEL Angela

(54) **Modulatori alosterici spiropiperidinici ai receptorului nicotinic de acetilcolină**

(57) Prezenta dezvoltare se referă la compuși care sunt utili ca modulatori ai 7 nAChR, compoziții care cuprind acești compuși, și utilizarea unor astfel de compuși pentru prevenția, tratarea și ameliorarea bolilor, în particular a tulburărilor sistemului nervos central, precum deprecierea cognitivă în boala Alzheimer, boala Parkinson și schizofrenie.

Revendicări: 46

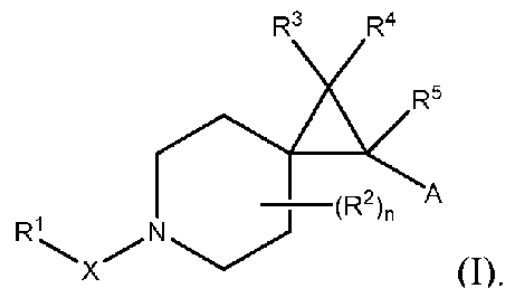

- (11) **MD/EP 3788047 (13) T2**
 (51) **Int.CI.: C07D 471/14 (2006.01.01)**
A61K 31/519 (2006.01.01)
A61P 35/00 (2006.01.01)
 (21) e 2021 0216
 (96) 19724676.2, 2019.05.03
 (97) 3788047, 2021.03.10
 (80) EPB nr. 36/2024, 2024.09.04
 (87) WO 2019/213544, 2019.11.07
 (31) 201862667166P; 201962815539P
 (32) 2018.05.04; 2019.03.08
 (33) US; US
 (71)(73) INCYTE CORPORATION, US
 (72) BURN Timothy C., US; LIU Phillip C., US; FRIETZE William, US; JIA Zhongjiang, US; TAO Ming, US; WANG Dengjin, US; ZHOU Jiacheng, US; LI Qun, US
 (74) PARASCA Dumitru
 (54) **Forme solide ale unui inhibitor al FGFR și procedee de preparare a acestora**
 (57) Prezenta divulgare se referă la 3-(2,6-difluoro-3,5-dimetoxifenil)-1-etil-8-(morfolin-4-ilmetil)-1,3,4,7-tetrahidro-2H-pirololo[3',2':5,6]pirido[4,3-d]pirimidin-2-onă, forme solide și polimorfe ale acesteia, metode de preparare a acesteia și intermediari în prepararea acesteia, care sunt utili în tratamentul bolilor mediate sau asociate cu FGFR, cum este cancerul.

Revendicări: 13

Figuri: 84

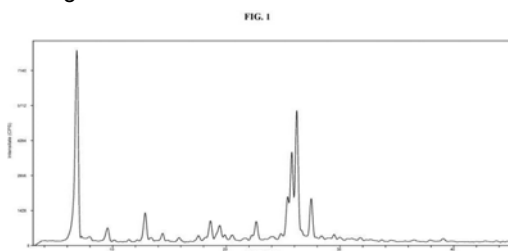

- (11) **MD/EP 3927338 (13) T2**
 (51) **Int.CI.: A61K 31/4045 (2006.01.01)**
A61P 25/24 (2006.01.01)
 (21) e 2021 1249
 (96) 20710060.3, 2020.02.24
 (97) 3927338, 2021.12.29
 (80) EPB nr. 41/2024, 2024.10.09
 (87) WO 2020/169851, 2020.08.27

- (31) 19158806
 (32) 2019.02.22
 (33) EP
 (71)(73) GH RESEARCH IRELAND LIMITED, IE
 (72) TERWEY Theis, DE
 (74) PARASCA Dumitru
 (54) **Compoziții cuprinzând 5-metoxi-N,N-dimetiltriptamină (5-MeO-DMT) pentru utilizare în tratarea tulburărilor mentale**
 (57) Sunt furnizate compoziții pentru utilizare în tratarea pacienților care suferă de o tulburare mentală, în particular tulburare depresivă majoră, tulburare depresivă persistentă, tulburare de anxietate, tulburare de stres posttraumatic, tulburare dismorfică corporală, tulburare obsesiv-compulsivă, tulburare de alimentație și abuz de substanțe psihoactive.
 Sunt furnizate suplimentar regimuri de dozare pentru tratarea acestor tulburări.

Revendicări: 5

- (11) **MD/EP 4069691 (13) T2**
 (51) **Int.CI.: C07D 405/12 (2006.01.01)**
C07D 405/14 (2006.01.01)
A61P 29/00 (2006.01.01)
A61K 31/443 (2006.01.01)
 (21) e 2022 1109
 (96) 20825397.1, 2020.12.04
 (97) 4069691, 2022.10.12
 (80) EPB nr. 38/2024, 2024.09.18
 (87) WO 2021/113627, 2021.06.10
 (31) 201962944869P
 (32) 2019.12.06
 (33) US
 (71)(73) VERTEX PHARMACEUTICALS INCORPORATED, US
 (72) DURRANT Steven John, US; AHMAD Nadia, US; BECK Elizabeth Mary, US; CARVALHO MEIRELES Lidio, US; CHUDYK Ewa Iwona, US; ETXEBARRIA JARDI Goraka, US; GALAN Bhairavi, US; HADIDA RU-AH Sara S., US; HURLEY Dennis James, US; KNEGTEL Ronald Marcellus, US; NEUBERT Timothy Donald, US; PINDER Joanne Louise, US; PONTILLO Joseph, US; PULLIN Robert, US; SCHMIDT Yvonne, US; SHAW David Matthew, US; SKERRATT Sarah, US; STAMOS Dean, US; THOMSON

- Stephen Andrew, US; VIRANI Anisa Nizari, US; WRAY Christopher, US
- (74) PARASCA Dumitru
- (54) **Tetrahidrofurani substituiți ca modulatori ai canalelor de sodiu**
- (57) Sunt furnizați compuși și săruri acceptabile farmaceutic ale acestora, utile ca inhibitori ai

canalelor de sodiu. Sunt de asemenea furnizate compoziții farmaceutice care cuprind compușii sau sărurile acceptabile farmaceutic și metode de utilizare a compușilor, sărurilor acceptabile farmaceutic și compozițiilor farmaceutice în tratarea a diferite tulburări, incluzând durere.

Revendicări: 25

Figuri: 26

FG4A Lista brevetelor de invenție eliberate

Se publică următoarele date: numărul curent, codul țării conform normei ST.3 OMPI, numărul de brevet, codul tipului de document conform normei ST.16 OMPI, indicii de clasificare conform CIB, numărul de depozit, data de depozit, numărul BOPI în care a fost publicată mențiunea privind acordarea brevetului

Nr. crt.	Cod ST. 3 OMPI	(11) Nr. brevet	(13) Cod ST. 16 OMPI	(51) Indici de clasificare	(21) Nr. depozit	(22) Data depozit	(45) Nr. BOPI
1	MD	4897	C1	A01N 63/22 (2020.01) A01P 3/00 (2006.01) C12N 1/20 (2006.01) C12R 1/07 (2006.01)	a 2023 0008	2023.05.11	8/2024
2	CA	4898	C1	A61K 9/08 (2006.01) A61K 33/24 (2006.01) A61K 33/40 (2006.01) C11D 3/48 (2006.01) A61P 31/22 (2006.01) A61P 31/12 (2006.01)	a 2019 0018	2017.03.29	8/2024
3	MD	4899	C1	A61K 31/4402 (2006.01) A61K 31/175 (2006.01) A61K 31/30 (2006.01) A61P 35/00 (2006.01) C07D 213/48 (2006.01) C07F 1/08 (2006.01) C07C 337/08 (2006.01)	a 2023 0021	2023.07.03	8/2024
4	IN	4900	C1	A61K 38/46 (2006.01) A61P 1/18 (2006.01)	a 2022 0054	2021.06.10	8/2024
5	MD	4901	C1	C09B 61/00 (2006.01) A61K 36/87 (2006.01) A61Q 90/00 (2009.01) A23L 35/00 (2016.01) B01D 11/02 (2006.01)	a 2023 0026	2023.08.30	8/2024
6	MD	4902	C1	H01L 31/024 (2006.01) H02S 10/30 (2014.01) H02S 40/40 (2014.01) H02S 40/42 (2014.01) F24S 60/30 (2018.01)	a 2021 0072	2021.11.03	8/2024

FG9Y Lista brevetelor de invenție de scurtă durată eliberate

Se publică următoarele date: numărul curent, codul țării conform normei ST.3 OMPI, numărul de brevet, codul tipului de document conform normei ST.16 OMPI, indicii de clasificare conform CIB, numărul de depozit, data de depozit, numărul BOPI în care a fost publicată mențiunea privind acordarea brevetului

Nr. crt.	Cod ST. 3 OMPI	(11) Nr. brevet	(13) Cod ST. 16 OMPI	(51) Indici de clasificare	(21) Nr. depozit	(22) Data depozit	(45) Nr. BOPI
1	2	3	4	5	6	7	8
1	MD	1767	Z	A01N 43/653 (2006.01) A01P 3/00 (2006.01) C07D 405/06 (2006.01) C07D 249/08 (2006.01) C07D 317/28 (2006.01)	s 2024 0045	2022.10.26	8/2024
2	MD	1768	Z	A23K 50/90 (2016.01) A23K 10/10 (2016.01) A23K 10/16 (2016.01) A61K 36/062 (2006.01) C12N 1/14 (2006.01) C12R 1/80 (2006.01)	s 2023 0072	2023.08.24	8/2024

1	2	3	4	5	6	7	8
3	MD	1769	Z	A23L 33/00 (2016.01) A23L 33/105 (2016.01) A61K 36/00 (2006.01) A61P 3/10 (2006.01) A61P 37/04 (2006.01)	s 2023 0088	2023.11.03	8/2024
4	MD	1770	Z	C12G 1/00 (2006.01) C12G 1/02 (2006.01) C12G 1/022 (2006.01) C12G 1/028 (2006.01)	s 2023 0092	2023.11.07	8/2024
5	MD	1771	Z	H02S 10/12 (2014.01) F03D 3/00 (2016.01) F03D 3/02 (2016.01) F03D 3/04 (2016.01) F03D 9/00 (2016.01) F03D 9/25 (2016.01) H01L 31/00 (2014.01) H01L 31/024 (2014.01) H02S 20/30 (2014.01) H02S 20/32 (2014.01)	s 2023 0047	2023.05.31	8/2024

II

Soiuri de plante / Plant varieties

Protecția juridică a soiurilor de plante în Republica Moldova se asigură în temeiul Legii nr. 39/2008 privind protecția soiurilor de plante.

În conformitate cu această Lege, brevetele pentru soi de plantă sunt eliberate de AGEPI și certifică prioritatea și paternitatea amelioratorului și dreptul exclusiv al titularului de brevet asupra soiului.

Un soi este brevetabil dacă este nou, distinct, omogen și stabil și este desemnat printr-o denumire conformă cu prevederile Legii.

Cererea de brevet pentru soi de plantă se depune la AGEPI de către orice persoană care, conform art. 11 și 12 din Lege, dispune de dreptul de a solicita brevet, personal sau prin reprezentant și trebuie să îndeplinească cerințele prevăzute la art. 33 din Lege.

În prezenta Secțiune se publică date privind cererile de brevet pentru soi de plantă depuse, brevetele pentru soi de plantă acordate și brevetele pentru soi de plantă eliberate conform procedurii naționale.

Legal protection of plant varieties in the Republic of Moldova shall be afforded on the bases of Law No 39/2008 on the Protection of Plant Varieties.

In accordance with this Law, variety patents shall be granted by AGEPI and shall certify the priority of the variety, the authorship of the breeder and the exclusive right of the patent owner in the variety. The plant variety shall be patentable where it is new, distinct, uniform and stable and shall be designated by a denomination in accordance with the provisions of the Law.

The variety patent application shall be filed with the AGEPI by any person who, according to Art. 11 and 12 of the Law, is entitled to apply for a patent, in person or through a representative, and shall fulfill the requirements specified in Art. 33 of the Law.

Data concerning the filed plant variety applications, granted plant variety patents and plant variety patents issued according to the national procedure shall be published in this Section.

**CODURILE OMPI PENTRU CODIFICAREA TITLURILOR INFORMAȚIILOR
REFERITOARE LA SOIURILE DE PLANTE PUBLICATE ÎN BULETINUL OFICIAL
DE PROPRIETATE INTELECTUALĂ CONFORM NORMEI ST. 17**

**WIPO CODES ON CODING OF HEADINGS OF ANNOUNCEMENTS CONCERNING
PLANT VARIETIES MADE IN THE OFFICIAL BULLETIN
OF INTELLECTUAL AL PROPERTY IN ACCORDANCE WITH THE STANDARD ST. 17**

- BZ9E** Cereri de brevet pentru soi de plantă publicate
Published plant variety patent applications
- BA9E** Denumirile soiurilor
Variety denominations
- FF9E** Brevete pentru soi de plantă acordate
Granted plant variety patents
- FF9E** Lista brevetelor pentru soi de plantă acordate, aranjate în ordinea numerelor de brevete (anual)
Numerical index of granted plant variety patents (yearly)
- FG9E** Brevete pentru soi de plantă eliberate
Issued plant variety patents
- FA9E** Lista cererilor de brevet pentru soi de plantă retrase
List of withdrawn plant variety patent applications
- FC9E** Lista cererilor de brevet pentru soi de plantă respinse
List of rejected plant variety patent applications
- MC9E** Lista cererilor de brevet pentru soi de plantă anulate
List of nullited plant variety patent applications
- MM9E** Lista brevetelor pentru soi de plantă a căror valabilitate a încetat
List of invalid plant variety patents
- HF9E** Lista brevetelor pentru soi de plantă revalidate
List of revalidated plant variety patents

FF9E Brevete pentru soi de plantă acordate / Granted plant variety patents

Orice hotărâre de acordare a brevetului pentru soi de plantă poate fi contestată de către o persoană afectată de hotărârea respectivă în mod direct și personal.
Contestația motivată se depune la AGEPI în termen de 2 luni de la data publicării hotărârii.

Any decision to grant a plant variety patent may be appealed by a person directly and personally affected by that decision.
The reasoned appeal shall be lodged with the AGEPI within 2 months as from the date of publication of the decision.

FF9E Brevete pentru soi de plantă acordate

Se publică următoarele date: numărul curent, numărul de depozit, data de depozit, titularul, amelioratorul, denumirea comună (taxonul botanic), denumirea soiului, numărul de brevet, data acordării brevetului

Nr. crt.	Nr. de depozit / Data de depozit	a. Titularul b. Amelioratorul	Denumirea comună (<i>Taxonul botanic</i>)	Denumirea soiului	Numărul de brevet / Data acordării
1	v 2022 0012 / 2022.04.13	a. INSTITUȚIA PUBLICĂ UNIVERSITATEA DE STAT DIN MOLDOVA, MD b. MAKOVEI Milania, MD; LUPAȘCU Galina, MD; GANEA Anatol, MD	TOMATE (<i>Solanum lycopersicum</i> L.)	INGSTAR	453 / 2025.03.31
2	v 2022 0010 / 2022.04.05	a. INSTITUȚIA PUBLICĂ UNIVERSITATEA DE STAT DIN MOLDOVA, MD b. BUDAC Alexandr, MD; RUDACOVA Angela, MD	SOIA (<i>Glycine max</i> (L.) Merr.)	GENAP 54	454 / 2025.03.31
3	v 2022 0011 / 2022.04.13	a. INSTITUȚIA PUBLICĂ UNIVERSITATEA DE STAT DIN MOLDOVA, MD b. MAKOVEI Milania, MD; LUPAȘCU Galina, MD; GANEA Anatol, MD	TOMATE (<i>Solanum lycopersicum</i> L.)	ROZAMAK	455 / 2025.03.31
4	v 2022 0013 / 2022.05.05	a. INSTITUȚIA PUBLICĂ UNIVERSITATEA DE STAT DIN MOLDOVA, MD b. ȚÎȚEI Victor, MD; TELEUȚĂ Alexandru, MD	GALEGA ORIENTALĂ (<i>Galega orientalis</i> Lam.)	SOFIA	456 / 2025.03.31
5	v 2022 0018 / 2022.07.20	a. INSTITUȚIA PUBLICĂ UNIVERSITATEA DE STAT DIN MOLDOVA, MD b. MELNIC Victor, MD; PELEAH Elena, MD	MENTĂ VERTICILATĂ (<i>Mentha x verticillata</i> L.)	ELENA-2021	457 / 2025.03.31
6	v 2021 0008 / 2021.02.26	a. INSTITUȚIA PUBLICĂ UNIVERSITATEA DE STAT DIN MOLDOVA, MD b. MELNIC Victor, MD; PELEAH Elena, MD	SIMINOC ITALIAN (<i>Helichrysum italicum</i> (Rhot) Gussone)	AURIU 21	458 / 2025.03.31
7	v 2022 0017 / 2022.06.20	a. INSTITUȚIA PUBLICĂ UNIVERSITATEA DE STAT DIN MOLDOVA, MD b. CHISNICEAN Lilia, MD; JELEZNEAC Tamara, MD; VORNICU Zinaida, MD; BARANOVA Natalia, MD	BUSUIOC COMUN (<i>Ocimum basilicum</i> L.)	PICANT DE GRĂDINĂ	459 / 2025.03.31
8	v 2022 0004 / 2022.03.04	a. INSTITUȚIA PUBLICĂ UNIVERSITATEA DE STAT DIN MOLDOVA, MD b. MIHNEA Nadejda, MD; LUPAȘCU Galina, MD; CLIMĂUȚAN Diana, MD; ROȘCA Cristian, MD; CRISTEA Nicolae, MD	TOMATE (<i>Solanum lycopersicum</i> L.)	DARGEN	460 / 2025.03.31
9	v 2022 0003 / 2022.03.04	a. INSTITUȚIA PUBLICĂ UNIVERSITATEA DE STAT DIN MOLDOVA, MD b. MIHNEA Nadejda, MD; LUPAȘCU Galina, MD; CLIMĂUȚAN Diana, MD; ROȘCA Cristian, MD; CRISTEA Nicolae, MD	TOMATE (<i>Solanum lycopersicum</i> L.)	DORINȚA	461 / 2025.03.31

FG9E Brevete pentru soi de plantă eliberate

Se publică următoarele date: numărul curent, numărul de depozit, data de depozit, numele titularului, numele amelioratorului, denumirea comună (taxonul botanic), denumirea soiului, numărul de brevet, data acordării brevetului

Nr. crt.	Nr. depozit/ Data depozit	a. Titularul b. Amelioratorul	Denumirea comună (<i>Taxonul botanic</i>)	Denumirea soiului	Numărul de brevet/ Data acordării
1	v 2019 0016 / 2019.12.18	a. CERES INC., US; ABERYS- TWYTH UNIVERSITY, GB b. CLIFTON-BROWN John, GB; YOUELL Sue, GB; SHAFIEI Reza, GB	MISCANT GIGANT (<i>Miscanthus x gigan- teus</i> J.M. Greef & Deuter ex Hodk. & Renvoize)	APHRODITE	451 / 2024.12.31

III

Mărci / Trademarks

Protecția juridică a mărcilor în Republica Moldova se asigură în temeiul înregistrării lor la AGEPI în modul stabilit de Legea nr. 38/2008 privind protecția mărcilor. În conformitate cu Legea, marca se autentifică prin certificatul de înregistrare eliberat de AGEPI. Certificatul de înregistrare confirmă prioritatea mărcii și dreptul exclusiv al titularului asupra mărcii pentru produsele și serviciile indicate în certificat.

În prezenta Secțiune se publică datele privind cererile de înregistrare, datele privind mărcile înregistrate în baza cererilor acceptate parțial, mărcile înregistrate și mărcile reînnoite prin procedura națională. Mărcile înregistrate conform Aranjamentului de la Madrid privind înregistrarea internațională a mărcilor și Protocolului referitor la Aranjamentul de la Madrid la care Republica Moldova este parte se publică în limbile franceză, engleză și spaniolă în Buletinul OMPI de Mărci Internaționale ("Gazette OMPI des marques internationales / WIPO Gazette of International Marks / Gaceta de la OMPI de Marcas Internacionales"). Buletinul include toate datele referitoare la înregistrările internaționale noi, la reînnoiri, la desemnări posterioare, precum și la modificări și alte acțiuni ce se referă la înregistrările internaționale. Buletinul este disponibil accesului public pe site-ul OMPI, pe adresele <https://www3.wipo.int/madrid/monitor/en/#gazette>, <https://www3.wipo.int/madrid/monitor/fr/#gazette> sau <https://www3.wipo.int/madrid/monitor/es/#gazette>.

Legal protection of trademarks in the Republic of Moldova shall be afforded on the basis of registration with the AGEPI, as established by Law No 38/2008 on the Protection of Trademarks. According to this Law the trademark is certified by a registration certificate issued by AGEPI. The registration certificate shall attest the priority date of the trademark and the exclusive right of the owner in the trademark for the goods and services entered in the certificate.

Data on filed trademark applications, data on trademarks registered on the basis of partially accepted applications, registered trademarks and trademarks renewed under the national procedure shall be published in this Section.

Trademarks registered under the Madrid Agreement and the Protocol Concerning the International Registration of Marks to which the Republic of Moldova is a party shall be published in French, English and Spanish in the Gazette OMPI des marques internationales / WIPO Gazette of International Marks / Gaceta de la OMPI de Marcas Internacionales. The Gazette includes all relevant data on new international registrations, renewals, subsequent designations as well as amendments and other entries referred to the international registrations. The Gazette is available for public on the WIPO site at <https://www3.wipo.int/madrid/monitor/en/#gazette>, <https://www3.wipo.int/madrid/monitor/fr/#gazette> or <https://www3.wipo.int/madrid/monitor/es/#gazette>.

**CODURILE INID PENTRU IDENTIFICAREA DATELOR BIBLIOGRAFICE
REFERITOARE LA MĂRCI, CONFORM NORMEI ST. 60 OMPI
LIST OF INID CODES CONCERNING BIBLIOGRAPHIC DATA
RELATING TO MARKS, ACCORDING TO WIPO STANDARD ST. 60**

- (100)** Date privind înregistrarea/reînnoirea
Data concerning the registration/renewal
- Numărul de ordine
Serial number
- (111)** Numărul de ordine al înregistrării
Serial number of the registration
- (116)** Numărul de ordine al reînnoirii, dacă este diferit de numărul de ordine al înregistrării inițiale
Serial number of the renewal where different from initial registration number
- Data înregistrării/reînnoirii
Date of the registration/renewal
- (151)** Data înregistrării
Date of the registration
- (156)** Data reînnoirii
Date of the renewal
- Numere de înregistrare conexe
Related registration numbers
- (181)** Data prevăzută de expirare a înregistrării
Expected expiration date of the registration
- (186)** Data prevăzută de expirare a reînnoirii
Expected expiration date of the renewal
- (200)** Date referitoare la cerere
Data concerning the application
- (210)** Numărul de depozit al cererii
Serial number of the application
- (220)** Data de depozit a cererii
Date of filing of the application
- (230)** Data referitoare la expoziție
Data concerning exhibitions
- (300)** Date referitoare la prioritate conform Convenției de la Paris, și alte date referitoare la vechimea sau la înregistrarea mărcii în țara de origine
Data relating to priority under the Paris Convention and other data relating to seniority or to the registration of the mark in the country of origin
- (310)** Numărul de depozit al cererii inițiale
Serial number assigned to the first application
- (320)** Data de depozit a cererii inițiale
Date of filing of the first application
- (330)** Codul conform normei ST.3 a OMPI, care permite identificarea oficiului național sau regional la care a fost depusă cererea inițială sau organizația la care a fost depusă cererea inițială
WIPO Standard ST.3 code, identifying the national or regional Office where the first application was made or the organization where the first application was made
- (400)** Data la care anumite informații sunt făcute accesibile publicului
Date(s) of making information available to the public
- (441)** Data la care informațiile privind cererea neexaminată au fost făcute accesibile publicului
Date of making information available to the public regarding the non-examined application
- (442)** Data la care informațiile privind cererea examinată au fost făcute accesibile publicului
Date of making information available to the public regarding the examined application
- (450)** Data la care informațiile privind înregistrarea au fost făcute accesibile publicului
Date of making information available to the public regarding the registration

- (500)** Informații diverse
Various information
- Clasificarea produselor și/sau serviciilor**
Classification, goods and/or services
- (511)** Clasificarea internațională a produselor și serviciilor, în scopul înregistrării mărcilor (Clasificarea de la Nisa) și/sau lista produselor și/sau serviciilor clasificate conform acestei clasificări
The International Classification of Goods and Services for the Purposes of the Registration of Marks (Nice Classification) and/or list of goods and/or services classified according thereto
- Indicații referitoare la folosirea mărcii**
Indications regarding the use of the mark
- (526)** Elementele mărcii asupra cărora nu se extinde dreptul exclusiv
Disclaimer
- Descrierea elementelor figurative ale mărcii**
Description of the figurative elements of the mark
- (531)** Conform Clasificării internaționale a elementelor figurative ale mărcilor (Clasificarea de la Viena)
According to the International Classification of the Figurative Elements of Marks (Vienna Classification)
- (540)** Reproducerea mărcii
Reproduction of the mark
- (551)** Indicarea faptului că marca este o marcă colectivă, o marcă de certificare sau o marcă de garanție
Indication to the effect that the mark is a collective mark, a certification mark or a guarantee mark
- (554)** Marca tridimensională
Three-dimensional mark
- (580)** Data înscrierii oricărui tip de tranzacție privind cererile de înregistrare sau înregistrările (de exemplu: modificare de titular, modificare de nume sau adresă, renunțare, expirare a protecției)
Date of recording of any kind of transaction in respect of applications or registrations (e.g., change in ownership, change in name or address, renunciation, termination of protection)
- (591)** Informații privind culorile revendicate
Information concerning colors claimed
- (600)** Referințe la alte depozite și înregistrări de marcă înrudite din punct de vedere juridic
References to other legally related application(s) and registration(s)
- (641)** Numărul și data altor cereri înrudite din punct de vedere juridic
Number(s) and date(s) of other legally related applications
- (646)** Numărul și data altor înregistrărilor înrudite din punct de vedere juridic
Number(s) and date(s) of other legally related registrations
- (700)** Informații privind părțile interesate de o cerere sau de o înregistrare
Information concerning parties concerned with the application/registration
- (730)** Numele și adresa solicitantului sau titularului înregistrării
Name and address of the applicant or the holder of the registration
- Informații privind licențiatul sau licențiații**
Information regarding licensee(s)
- (791)** Numele și adresa licențiatului
Name and address of the licensee
- (800)** Anumite date referitoare la înregistrarea internațională a mărcilor conform Aranjamentului de la Madrid, privind înregistrarea internațională a mărcilor și Protocolului referitor la acest Aranjament
Certain data relating to the international registration of marks under the Madrid Agreement Concerning the International Registration of Marks and the Protocol Relating to that Agreement

Cereri de înregistrare / Applications for registration

În conformitate cu Legea nr. 38/2008 privind protecția mărcilor, cererea de înregistrare a mărcii se depune la AGEPI de către solicitant, personal sau prin intermediul unui reprezentant.

O cerere trebuie să se refere la o singură marcă și trebuie să conțină documentele prevăzute în art. 30 din Lege.

Orice persoană interesată în termen de 3 luni de la data publicării datelor cu privire la cererea depusă poate prezenta în scris la AGEPI observații motivate privind necesitatea de a refuza înregistrarea mărcii conform art. 7 și/sau să formuleze o opoziție la înregistrarea mărcii pe motiv că înregistrarea acesteia ar trebui refuzată în baza prevederilor art. 8 și/sau, după caz, art. 7 din Lege.

In accordance with the Law No 38/2008 on the Protection of Trademarks, a trademark registration application shall be filed with the AGEPI by the applicant, in person or through a representative.

An application shall relate to one trademark only and shall contain the documents provided for in Art. 30 of the Law.

Within three months of the date of publication of a trademark registration application, any person concerned shall be entitled to submit its comments in writing to the AGEPI, providing justification of the need for refusal of the trademark registration on the basis of Article 7 and/or lodge an opposition against registration of a trademark on the grounds that its registration must be refused on the basis of Article 8 and/or, as appropriate, Article 7 of the Law.

- (210) **054283**
 (220) 31.10.2024
 (730) **BALABAN INTRAVEST S.R.L., societate comercială, MD**
 MD-5024, Gura Căinarului, Florești, Republica Moldova
 (540)

MOMENTS

- (511) NCL(12-2024)
 11 - aparate și instalații de iluminat, de încălzire, de răcire, de producere a vaporilor, de coacere, de uscare, de ventilare, de distribuire a apei și de uz sanitar;
 29 - carne, pește, păsări și vânat; extracte din carne; fructe și legume conservate, congelate, uscate și fierte; jeleurii, dulcețuri, compoturi; ouă; lapte, brânzeturi, unt, iaurt și alte produse lactate; uleiuri și grăsimi comestibile;
 35 - servicii de comerț cu amănuntul prin piețe fără personal și în regim de autoservire pentru produse alimentare și băuturi; furnizarea informațiilor și datelor comerciale a consumatorilor cu privire la produsele distribuite prin automate de vânzare; reunirea produselor de diferite origini (cu excepția transportului) pentru terți, în scopul de a facilita achiziționarea acestor produse; servicii de comerț cu amănuntul legate de produse alimentare și băuturi; servicii de gestionare și control a stocurilor, inclusiv reumplerea și reorganizarea produselor destinate vânzării pentru micro-piețe și a furnizorilor de servicii pentru spații comerciale dedicate; servicii de comerț angro și cu amănuntul pentru automate de vânzare, instalații de vânzare a automatelor fără personal pentru magazine, automate de vânzare pentru micro-piețe, aparate și mașini pentru aplicarea etichetelor, mașini mobile și staționare pentru etichetare și ambalare, precum și dispozitive pentru etichetarea produselor; servicii de comercializare pentru o gamă variată de produse; servicii de comercializare pentru terți prestate de magazine fără personal care oferă o gamă largă de produse; gestionarea inventarului și inventarierea mărfurilor; comerț cu amănuntul de produse (prin orice mijloc); vânzarea produselor prin automate de vânzare; vânzarea produselor alimentare prin automate de vânzare; vânzarea băuturilor prin automate de vânzare.

- (210) **054399**
 (220) 29.11.2024
 (310) 019034118
 (320) 29.05.2024
 (330) EM
 (730) **Ulthera, Inc., US**
 6501 Six Forks Road, Raleigh NC 27615, Statele Unite ale Americii
 (540)

DEEPSEE

- (511) NCL(12-2024)
 09 - aparate de imagistică cu ultrasunete, nu de uz medical; hardware de calculatoare pentru vizualizarea țesuturilor în domeniile esteticii și dermatologiei; fișe informative descărcabile în domeniul esteticii și dermatologiei; software medical descărcabil pentru vizualizarea țesuturilor în domeniile esteticii și dermatologiei; software medical înregistrate pentru vizualizarea țesuturilor în domeniile esteticii și dermatologiei; interfețe cu utilizatorul, și anume ecrane tactile pentru dispozitive electrotehnice și electronice;
 10 - dispozitive, aparate și instrumente pentru tratarea estetică a țesuturilor; aparate pentru tratarea estetică a țesuturilor cu ultrasunete; aparatură cosmetică care utilizează ultrasunete pentru efectuarea procedurilor de tratament estetic al țesuturilor; instrumente și aparate medicale; instrumente și aparate medicale cu ultrasunete; instrumente și aparate medicale utilizate în tratarea afecțiunilor dermatologice; dispozitive medicale pentru tratamente cosmetice nechirurgicale; aparate de imagistică cu ultrasunete de uz medical; aparate pentru imagistica medicală.

- (210) **054402**
 (220) 29.11.2024
 (310) 019034113
 (320) 29.05.2024
 (330) EM
 (730) **Ulthera, Inc., US**
 6501 Six Forks Road, Raleigh NC 27615, Statele Unite ale Americii

(540)



(511) NCL(12-2024)

- 09 - aparate de imagistică cu ultrasunete, nu de uz medical; hardware de calculatoare pentru vizualizarea țesuturilor în domeniile esteticii și dermatologiei; fișe informative descărcabile în domeniul esteticii și dermatologiei; software medical descărcabil pentru vizualizarea țesuturilor în domeniile esteticii și dermatologiei; software medical înregistrate pentru vizualizarea țesuturilor în domeniile esteticii și dermatologiei; interfețe cu utilizatorul, și anume ecrane tactile pentru dispozitive electrotehnice și electronice;
- 10 - dispozitive, aparate și instrumente pentru tratarea estetică a țesuturilor; aparate pentru tratarea estetică a țesuturilor cu ultrasunete; aparatură cosmetică care utilizează ultrasunete pentru efectuarea procedurilor de tratament estetic al țesuturilor; instrumente și aparate medicale; instrumente și aparate medicale cu ultrasunete; instrumente și aparate medicale utilizate în tratarea afecțiunilor dermatologice; dispozitive medicale pentru tratamente cosmetice nechirurgicale; aparate de imagistică cu ultrasunete de uz medical; aparate pentru imagistica medicală;
- 44 - servicii de estetician; tratament cosmetic; servicii cosmetice de îngrijire a pielii și de tratare a țesuturilor; proceduri cosmetice neinvazive cu ultrasunete, și anume pentru strângerea pielii, întărirea pielii, sculptarea pielii și liftingul pielii; furnizare de informații despre sănătate și bunăstare, și anume estetică și dermatologie; servicii de imagistică cu ultrasunete medicale și cosmetice; servicii medicale; servicii medicale de îngrijire a pielii; servicii medicale, și anume tratament cu ultrasunete; servicii medicale, și anume tratament dermatologic; proceduri medicale neinvazive cu ultrasunete, și anume pentru

strângerea pielii, întărirea pielii, sculptarea pielii și liftingul pielii; furnizarea de informații medicale în domeniul serviciilor medicale de îngrijire a pielii; furnizarea de consiliere medicală în domeniul serviciilor de imagistică medicală cu ultrasunete.

(531) CFE(9) 26.11.01; 26.11.13; 26.11.22; 26.13.01; 26.13.25; 27.05.21; 27.05.22.

(210) **054403**

(220) 29.11.2024

(310) 019034138

(320) 29.05.2024

(330) EM

(730) **Ulthera, Inc., US**

6501 Six Forks Road, Raleigh NC 27615, Statele Unite ale Americii

(540)

ULTHERA

(511) NCL(12-2024)

- 09 - aparate de imagistică cu ultrasunete, nu de uz medical; hardware de calculatoare pentru vizualizarea țesuturilor în domeniile esteticii și dermatologiei; fișe informative descărcabile în domeniul esteticii și dermatologiei; software medical descărcabil pentru vizualizarea țesuturilor în domeniile esteticii și dermatologiei; software medical înregistrate pentru vizualizarea țesuturilor în domeniile esteticii și dermatologiei; interfețe cu utilizatorul, și anume ecrane tactile pentru dispozitive electrotehnice și electronice;
- 10 - dispozitive, aparate și instrumente pentru tratarea estetică a țesuturilor; aparate pentru tratarea estetică a țesuturilor cu ultrasunete; aparatură cosmetică care utilizează ultrasunete pentru efectuarea procedurilor de tratament estetic al țesuturilor; instrumente și aparate medicale; instrumente și aparate medicale cu ultrasunete; instrumente și aparate medicale utilizate în tratarea afecțiunilor dermatologice; dispozitive medicale pentru tratamente cosmetice nechirurgicale; aparate de imagistică cu ultrasunete de uz medical; aparate pentru imagistica medicală;
- 44 - servicii de estetician; tratament cosmetic; servicii cosmetice de îngrijire a pielii și de tratare a țesuturilor; proceduri cosmetice

neinvazive cu ultrasunete, și anume pentru strângerea pielii, întărirea pielii, sculptarea pielii și liftingul pielii; furnizare de informații despre sănătate și bunăstare, și anume estetică și dermatologie; servicii de imagistică cu ultrasunete medicale și cosmetice; servicii medicale; servicii medicale de îngrijire a pielii; servicii medicale, și anume tratament cu ultrasunete; servicii medicale, și anume tratament dermatologic; proceduri medicale neinvazive cu ultrasunete, și anume pentru strângerea pielii, întărirea pielii, sculptarea pielii și liftingul pielii; furnizarea de informații medicale în domeniul serviciilor medicale de îngrijire a pielii; furnizarea de consiliere medicală în domeniul serviciilor de imagistică medicală cu ultrasunete.

(210) **054404**

(220) 29.11.2024

(310) 019034084

(320) 29.05.2024

(330) EM

(730) **Ulthera, Inc., US**

6501 Six Forks Road, Raleigh NC 27615, Statele Unite ale Americii

(540)

ULTHERAPY PRIME

(511) NCL(12-2024)

09 - aparate de imagistică cu ultrasunete, nu de uz medical; hardware de calculatoare pentru vizualizarea țesuturilor în domeniile esteticii și dermatologiei; fișe informative descărcabile în domeniul esteticii și dermatologiei; software medical descărcabil pentru vizualizarea țesuturilor în domeniile esteticii și dermatologiei; software medical înregistrate pentru vizualizarea țesuturilor în domeniile esteticii și dermatologiei; interfețe cu utilizatorul, și anume ecrane tactile pentru dispozitive electrotehnice și electronice;

10 - dispozitive, aparate și instrumente pentru tratarea estetică a țesuturilor; aparate pentru tratarea estetică a țesuturilor cu ultrasunete; aparatură cosmetică care utilizează ultrasunete pentru efectuarea procedurilor de tratament estetic al țesuturilor; instrumente și aparate medicale; instrumente și aparate medicale cu ultrasunete; instrumente și apa-

rate medicale utilizate în tratarea afecțiunilor dermatologice; dispozitive medicale pentru tratamente cosmetice nechirurgicale; aparate de imagistică cu ultrasunete de uz medical; aparate pentru imagistica medicală;

44 - servicii de estetician; tratament cosmetic; servicii cosmetice de îngrijire a pielii și de tratare a țesuturilor; proceduri cosmetice neinvazive cu ultrasunete, și anume pentru strângerea pielii, întărirea pielii, sculptarea pielii și liftingul pielii; furnizare de informații despre sănătate și bunăstare, și anume estetică și dermatologie; servicii de imagistică cu ultrasunete medicale și cosmetice; servicii medicale; servicii medicale de îngrijire a pielii; servicii medicale, și anume tratament cu ultrasunete; servicii medicale, și anume tratament dermatologic; proceduri medicale neinvazive cu ultrasunete, și anume pentru strângerea pielii, întărirea pielii, sculptarea pielii și liftingul pielii; furnizarea de informații medicale în domeniul serviciilor medicale de îngrijire a pielii; furnizarea de consiliere medicală în domeniul serviciilor de imagistică medicală cu ultrasunete.

(210) **054406**

(220) 02.12.2024

(310) 19070003

(320) 21.08.2024

(330) EM

(730) **Molson Coors Beverage Company Spain, S.L., ES**

Avenida Alberto de Alcocer, No. 46 bis, 9th floor, door A, E-28016 Madrid, Spania

(540)



(591) Culori revendicate: roșu, alb, negru, bej, maro, gri, galben.

(511) NCL(12-2024)

32 - bere, bere brună, bere blondă, bere neagră englezească (porter) și bere de tip ale; ape minerale și gazoase și alte băuturi nealcoolice; băuturi din fructe și sucuri de fructe; siropuri și alte preparate pentru fabricarea băuturilor.

(531) CFE(9) 02.01.01; 02.01.05; 02.01.23;
26.04.06; 26.04.22; 26.11.08; 27.05.11;
29.01.15.

de sutură; dispozitive terapeutice și de asis-
tență, adaptate pentru persoanele cu handi-
cap; aparate de masaj; aparate, dispozitive și
articole pentru sugari.

(210) **054418**
(220) 09.12.2024
(730) **STRĂJESCU Mihail, MD**
Str. 31 August 1989 nr. 79, bloc 1, ap. 28,
MD-2012, Chișinău, Republica Moldova
(540)

(210) **054463**
(220) 12.12.2024
(730) **The Procter & Gamble Company, US**
One Procter & Gamble Plaza, Cincinnati,
Ohio 45202, Statele Unite ale Americii
(540)

SPICUȘOR

(511) NCL(12-2024)
29 - carne, pește, păsări și vânat; extracte din
carne; fructe și legume conservate, congela-
te, uscate și fierte; jeleuri, dulceturi, compo-
turi; ouă; lapte, brânzeturi, unt, iaurt și alte
produse lactate; uleiuri și grăsimi comestibi-
le;
30 - borș obținut din fermentația naturală a tărâței
de grâu printr-un procedeu special (utilizat
pentru acrit supele și ciorbele); preparate din
cereale; produse pentru acrit supele și cior-
bele (condimente); condimente (mirodenii),
incluzând condimente pentru supe.

PAMPERS SKINLOVE

(511) NCL(12-2024)
03 - șervețele umede pentru îngrijirea bebelușului
impregnate cu preparate de curățat;
05 - scutece pentru bebeluși, scutece chiloței
pentru bebeluși.

(210) **054446**
(220) 09.12.2024
(730) **NGUYEN SI TRUNG KY, MD**
Str. George Meniuc nr. 58,
MD-2009, Chișinău, Republica Moldova
(540)

(210) **054481**
(220) 17.12.2024
(730) **Sánchez Romero Carvajal Jabugo, S.A., ES**
Fernán Caballero, 7, 11.500 Puerto de Santa
María, Cádiz, Spania
(540)

5J CINCO JOTAS

(511) NCL(12-2024)
29 - jambon, pateuri de carne și mezeluri.

DAILYVIT

(511) NCL(12-2024)
05 - preparate farmaceutice, medicale și de uz
veterinar; produse igienice de uz medical;
alimente și substanțe dietetice adaptate pen-
tru uz medical sau veterinar, alimente pentru
bebeluși; suplimente dietetice pentru oameni
și animale;
10 - aparate și instrumente chirurgicale, medica-
le, dentare și veterinare; membre, ochi și
dinți artificiali; articole ortopedice; materiale

(210) **054496**
(220) 17.12.2024
(730) **CHISELIOV Aliona, MD**
Str. Smolean nr. 21,
MD-3100, Bălți, Republica Moldova
(540)

PINOCCHIO

- (511) NCL(12-2024)
43 - servicii de alimentație publică; servicii de cazare temporară.

- (210) **054508**
(220) 18.12.2024
(730) **The Absolut Company Aktiebolag, SE**
117 97 Stockholm, Suedia
(540)



- (591) Culori revendicate: alb, sur, albastru, negru, argintiu.
(511) NCL(12-2024)
33 - băuturi alcoolice, cu excepția berii, și anume votcă și băuturi pe bază de votcă.
(531) CFE(9) 02.01.01; 19.07.01; 19.08.05; 19.08.07; 24.03.12; 24.03.18; 26.01.14; 26.01.21; 27.05.09; 27.07.11; 29.01.15.

- (210) **054511**
(220) 18.12.2024
(730) **Holcim AG, CH**
Grafenauweg 10, 6300 Zug, Elveția
(540)

HOLCIM+

- (511) NCL(12-2024)
09 - programe de calculator descărcabile; aplicații software de calculatoare, descărcabile; programe și software de calculatoare; aplicații software; software pentru comerțul electronic care permite utilizatorilor să execute tranzacții comerciale prin mijloace electronice prin intermediul unei rețele informatice globale; software de comunicații; software de comunicare pentru conectarea utilizatorilor de rețele informatice; hardware și software de calculatoare destinate utilizării în industria

construcțiilor, și anume hardware și software de calculatoare pentru evaluarea proprietăților tribologice ale betonului și pentru simularea fluidității betonului; tribometre; senzori; aparate și instrumente de măsurare, și anume tribometre pentru evaluarea proprietăților tribologice ale betonului; aparate de verificare a cimentului; mașini de testare a betonului; hardware și software de calculatoare destinate utilizării în industria construcțiilor, și anume hardware și software de calculatoare pentru simularea temperaturii betonului; aparate și instrumente pentru simularea temperaturii betonului; hardware și software de calculatoare destinate utilizării în industria construcțiilor, și anume hardware și software de calculatoare pentru monitorizarea maturității, rezistenței și temperaturii betonului; aparate și instrumente de măsurare pentru monitorizarea maturității, rezistenței și temperaturii betonului; portaluri inteligente, și anume interfețe între două rețele (portaluri) pentru comunicare;

- 19 - ciment; amestecuri de ciment; beton; mortar; agregate;
35 - prelucrare administrativă de comenzi de marfă; administrarea afacerilor; servicii de asistență și consultanță în managementul și organizarea afacerilor; organizarea și administrarea programelor de fidelitate pentru clienți; servicii de administrare electronică a inventarului; servicii de administrare comercială pentru prelucrarea automată a vânzărilor pe Internet; contabilitate; toate serviciile susmenționate destinate industriei materialelor de construcții nemetalice;
37 - furnizare de consiliere cu privire la construcția de clădiri;
39 - urmărire, localizarea și monitorizarea vehiculelor, navelor și aeronavelor; localizarea vehiculelor de marfă folosind calculatoare sau sisteme de poziționare globală (informații referitoare la transporturi); localizarea și urmărirea transporturilor cu nave (informațiilor referitoare la transporturi);
42 - servicii tehnologice, precum și servicii de cercetare și creație, referitoare la acestea; proiectarea și dezvoltarea de hardware și software de calculatoare; proiectarea, instalarea, actualizarea și întreținerea de software de calculatoare; asigurarea utilizării temporare de aplicații și instrumente software on-line; asigurarea utilizării temporare de software on-line nedescărcabil pentru importarea și gestionarea datelor; asigurarea utilizării tem-

porare de software on-line nedescărcabil pentru gestionarea bazelor de date; servicii de întreținere și consultanță referitoare la software utilizat în domeniul comerțului electronic; asigurarea utilizării temporare de software web; asigurarea utilizării temporare de aplicații web; toate serviciile sus-menționate destinate industriei materialelor de construcții nemetalice; software ca serviciu (SaaS) care oferă software pentru evaluarea proprietăților tribologice ale betonului și pentru simularea fluidității betonului; monitorizarea calității materialelor de construcții; software ca serviciu (SaaS) care oferă software pentru simularea temperaturii betonului; software ca serviciu (SaaS) care oferă software pentru monitorizarea maturității, rezistenței și temperaturii betonului; platformă ca serviciu (PaaS) care oferă platforme software pentru monitorizarea maturității, rezistenței și temperaturii betonului.

(531) CFE(9) 24.17.07.

(210) **054512**
 (220) 18.12.2024
 (730) **Visa International Service Association, US**
 900 Metro Center Boulevard, Foster City,
 California 94404, Statele Unite ale Americii
 (540)

VISA+

(511) NCL(12-2024)
 36 - servicii financiare; servicii bancare; servicii referitoare la carduri de credit; servicii referitoare la carduri de debit; servicii referitoare la carduri de plăți; servicii referitoare la carduri preplătite; servicii referitoare la carduri inteligente; tranzacții electronice de creditare și debitare; transfer electronic de fonduri; procesarea plăților; servicii de autentificare și verificare a tranzacțiilor; înlocuire de numerar realizată prin carduri de credit și carduri de debit; comerț și schimb valutar; tranzacții bancare la domiciliu (home banking); servicii de plată a facturilor; servicii de acces la depozite și de bancomate; servicii de încasare a cecurilor și servicii de plată în numerar; distribuire de informații financiare și de date de plăți electronice inclusiv printr-o rețea globală de calculatoare.

(210) **054513**
 (220) 18.12.2024
 (730) **Visa International Service Association, US**
 900 Metro Center Boulevard, Foster City,
 California 94404, Statele Unite ale Americii
 (540)

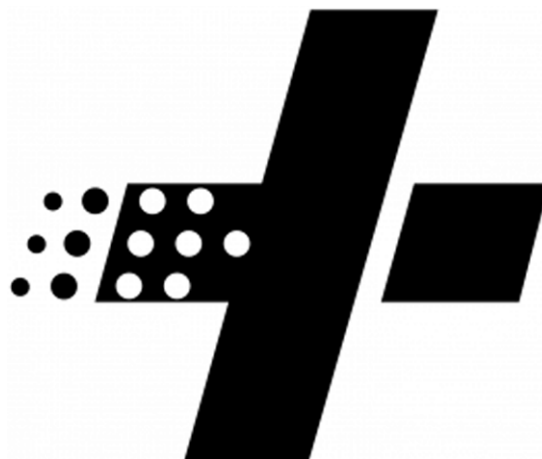

(511) NCL(12-2024)
 36 - servicii financiare; servicii bancare; servicii referitoare la carduri de credit; servicii referitoare la carduri de debit; servicii referitoare la carduri de plăți; servicii referitoare la carduri preplătite; servicii referitoare la carduri inteligente; tranzacții electronice de creditare și debitare; transfer electronic de fonduri; procesarea plăților; servicii de autentificare și verificare a tranzacțiilor; înlocuire de numerar realizată prin carduri de credit și carduri de debit; comerț și schimb valutar; tranzacții bancare la domiciliu (home bankig); servicii de plată a facturilor; servicii de acces la depozite și de bancomate; servicii de încasare a cecurilor și servicii de plată în numerar; distribuirea de informații financiare și de date de plăți electronice inclusiv printr-o rețea globală de calculatoare.
 (531) CFE(9) 24.13.01; 24.13.26; 24.17.02; 24.17.05; 24.17.07; 26.13.25.

(210) **054518**
 (220) 19.12.2024
 (730) **CUZNEȚOV Iurie, MD**
 Str. A. Șciusev nr. 17, ap. 6,
 MD-2001, Chișinău, Republica Moldova

(540)

FORBS

(511) NCL(12-2024)

- 01 - produse chimice destinate industriei, științelor, fotografiei, agriculturii, horticulturii și silviculturii; rășini artificiale în stare brută, materiale plastice în stare brută; compoziții pentru stingerea și prevenirea incendiilor; preparate pentru călire și sudură; substanțe pentru tăbăcirea blănurilor și pieilor de animale; adezivi pentru utilizare în industrie; chituri și alte produse de umplere; compost, gunoi de grajd, îngrășăminte; preparate biologice pentru utilizare în industrie și știință;
- 03 - cosmetice și produse de toaletă nemedicinale; produse nemedicinale pentru curățarea dinților; produse de parfumerie, uleiuri esențiale; preparate pentru albit și alte substanțe pentru spălat; preparate pentru curățare, lustruire și șlefuire;
- 04 - uleiuri și unsori industriale, ceară; lubrifianți; produse pentru absorbția, umezirea și compactarea pulberilor; combustibili și materiale pentru iluminat; lumânări și fitiluri pentru iluminat;
- 05 - preparate farmaceutice, medicale și de uz veterinar; produse igienice de uz medical; alimente și substanțe dietetice adaptate pentru uz medical sau veterinar, alimente pentru bebeluși; suplimente dietetice pentru oameni și animale; plasturi, materiale pentru pansamente; materiale pentru plombarea dinților și pentru mulaje dentare; dezinfectante; produse pentru distrugerea animalelor dăunătoare; fungicide, erbicide;
- 12 - vehicule; aparate de locomoție terestră, aeriană sau navală;
- 14 - metale prețioase și aliajele lor; bijuterii, pietre prețioase și semiprețioase; instrumente de ceasornicărie și pentru măsurarea timpului;
- 17 - cauciuc, gutapercă, gumă, azbest, mică, neprelucrate și semiprelucrate, și înlocuitori pentru toate aceste materiale; materiale plastice și rășini extrudate destinate utilizării în producție; materiale de călăfătuire, etanșare și izolare; țevi, tuburi și furtunuri flexibile, nemetalice;
- 19 - materiale, nemetalice, pentru clădiri și construcții; conducte rigide, nemetalice, pentru construcții; asfalt, smoală, gudron și bitum;
- construcții transportabile, nemetalice; monumente, nemetalice;
- 20 - mobile, oglinzi, rame pentru tablouri; containere, nemetalice, pentru depozitare sau transport; oase neprelucrate sau semiprelucrate, coarne, fanoane de balenă sau sedef; scoici; spumă de mare; chihlimbar galben;
- 21 - ustensile și recipiente pentru menaj sau de bucătărie; articole de bucătărie și veselă, cu excepția furculițelor, cuțitelor și lingurilor; piepteni și bureți; perii, cu excepția pensulelor; materiale pentru perii; articole pentru curățare; sticlă brută sau semiprelucrată, cu excepția sticlei pentru construcții; sticlărie, porțelan și ceramică;
- 25 - îmbrăcăminte, încălțăminte, articole care servesc la acoperirea capului;
- 27 - covoare, preșuri, rogojini, linoleum și alte produse pentru acoperirea podelelor; tapete murale, nu din materiale textile;
- 28 - jocuri, jucării și articole pentru joacă; aparate pentru jocuri video; articole de gimnastică și sport; decorațiuni (ornamente) pentru pomul de Crăciun;
- 29 - carne, pește, păsări și vânat; extracte din carne; fructe și legume conservate, congelate, uscate și fierte; jeleurii, dulcețuri, compoturi; ouă; lapte, brânzeturi, unt, iaurt și alte produse lactate; uleiuri și grăsimi comestibile;
- 30 - cafea, ceai, cacao și înlocuitori ai acestora; orez, paste făinoase și tăiței; tapioca și sago; făină și preparate din cereale; pâine, produse de patiserie și cofetărie; ciocolată; înghețată, șerbeturi și alte înghețate comestibile; zahăr, miere, sirop de melasă; drojdie, praf de copt; sare, condimente, mirodenii, plante aromatice conservate; oțet, sosuri și alte condimente; gheață (apă înghețată);
- 31 - produse agricole, de acvacultură, horticoale și forestiere, brute și neprelucrate; cereale și semințe crude și neprocesate; fructe și legume proaspete, plante aromatice proaspete; plante și flori naturale; bulbi, răsaduri și semințe pentru plantare; animale vii; hrană și băuturi pentru animale; malț;
- 32 - bere; băuturi nealcoolice; ape minerale și carbogazoase; băuturi din fructe și sucuri de fructe; siropuri și alte preparate pentru fabricarea băuturilor nealcoolice;
- 33 - băuturi alcoolice, cu excepția berii; preparate alcoolice pentru fabricarea băuturilor;
- 34 - tutun și înlocuitori de tutun; țigări și trabucuri; țigări electronice și vaporizatoare orale pen-

- tru fumători; articole pentru fumători; chibrituri;
- 35 - servicii on-line de tranzacționare, și anume servicii de operare on-line pe piețe pentru vânzătorii și cumpărătorii de produse și servicii; servicii on-line de tranzacționare în care vânzătorii afișează produsele sau serviciile care urmează să fie oferite spre vânzare, achiziționare sau spre licitare prin intermediul Internetului, în scopul facilitării vânzării de produse și servicii de către terți prin intermediul unei rețele de calculatoare; oferire de răspuns evaluativ și evaluări de produse și servicii oferite de vânzători, evaluarea valorii și a prețurilor produselor și serviciilor oferite de vânzători, serviciilor de performanță a cumpărătorilor și vânzătorilor, serviciilor de livrare, precum și experiența globală de tranzacționare în legătură cu acestea; oferirea unui ghid de căutare de publicitate on-line care oferă produse și servicii ale vânzătorilor; oferirea unei baze de date de căutare on-line de evaluare pentru cumpărători și vânzători; publicitate; gestiunea afacerilor comerciale; administrare comercială; lucrări de birou; servicii de comercializare pentru terți prestate de supermarketuri, hipermarketuri, buticuri, magazine, gherete, chioșcuri și tarabe;
- 36 - servicii financiare, monetare și bancare; servicii de asigurări; servicii imobiliare;
- 37 - servicii de construcții; servicii de instalații și reparații; extracții miniere, foraje pentru extracția de petrol și gaze;
- 39 - transport; ambalarea și depozitarea mărfurilor; organizarea de călătorii;
- 40 - tratarea materialelor; reciclarea gunoaielor și deșeurilor; filtrarea aerului și tratarea apei; servicii de imprimare; conservarea alimentelor și a băuturilor;
- 42 - servicii științifice și tehnologice, precum și servicii de cercetare și creație, referitoare la acestea; servicii de analiză industrială, cercetare industrială și proiectare industrială; servicii de control al calității și de autentificare; crearea și dezvoltarea calculatoarelor și programelor de calculator;
- 43 - servicii de alimentație publică; servicii de cazare temporară;
- 44 - servicii medicale; servicii veterinare; servicii de igienă și de îngrijire a frumuseții pentru oameni sau animale; servicii de agricultură, acvacultură, horticultură și silvicultură;
- 45 - servicii juridice; servicii de securitate pentru protecția fizică a bunurilor materiale și a persoanelor; servicii matrimoniale, servicii de

rețele de socializare on-line; servicii funerare; babysitting.

-
- (210) **054519**
 (220) 19.12.2024
 (730) **CUZNEȚOV Iurie, MD**
 Str. A. Șciusev nr. 17, ap. 6,
 MD-2001, Chișinău, Republica Moldova
 (540)

BALAU

- (511) NCL(12-2024)
- 03 - cosmetice și produse de toaletă nemedicinale; produse nemedicinale pentru curățarea dinților; produse de parfumerie, uleiuri esențiale; preparate pentru albit și alte substanțe pentru spălat; preparate pentru curățare, lustruire și șlefuire;
- 05 - preparate farmaceutice, medicale și de uz veterinar; produse igienice de uz medical; alimente și substanțe dietetice adaptate pentru uz medical sau veterinar, alimente pentru bebeluși; suplimente dietetice pentru oameni și animale; plasturi, materiale pentru pansamente; materiale pentru plombarea dinților și pentru mulaje dentare; dezinfectante; produse pentru distrugerea animalelor dăunătoare; fungicide, erbicide;
- 30 - cafea, ceai, cacao și înlocuitori ai acestora; orez, paste făinoase și tăiței; tapioca și sago; făină și preparate din cereale; pâine, produse de patiserie și cofetărie; ciocolată; înghețată, șerburi și alte înghețate comestibile; zahăr, miere, sirop de melasă; drojdie, praf de copt; sare, condimente, mirodenii, plante aromatice conservate; oțet, sosuri și alte condimente; gheață (apă înghețată);
- 33 - băuturi alcoolice, cu excepția berii; preparate alcoolice pentru fabricarea băuturilor;
- 34 - tutun și înlocuitori de tutun; țigări și trabucuri; țigări electronice și vaporizatoare orale pentru fumători; articole pentru fumători; chibrituri;
- 35 - servicii on-line de tranzacționare, și anume servicii de operare on-line pe piețe pentru vânzătorii și cumpărătorii de produse și servicii; servicii on-line de tranzacționare în care vânzătorii afișează produsele sau serviciile care urmează să fie oferite spre vânzare, achiziționare sau spre licitare prin intermediul

Internetului, în scopul facilitării vânzării de produse și servicii de către terți prin intermediul unei rețele de calculatoare; oferire de răspuns evaluativ și evaluări de produse și servicii oferite de vânzători, evaluarea valorii și a prețurilor produselor și serviciilor oferite de vânzători, serviciilor de performanță a cumpărătorilor și vânzătorilor, serviciilor de livrare, precum și experiența globală de tranzacționare în legătură cu acestea; oferirea unui ghid de căutare de publicitate on-line care oferă produse și servicii ale vânzătorilor; oferirea unei baze de date de căutare on-line de evaluare pentru cumpărători și vânzători; publicitate; gestiunea afacerilor comerciale; administrare comercială; lucrări de birou; servicii de comercializare pentru terți prestate de supermarketuri, hipermarketuri, buticuri, magazine, gherete, chioșcuri și tarabe;

- 38 - servicii de telecomunicații;
- 41 - educație; instruire; divertisment; activități sportive și culturale;
- 43 - servicii de alimentație publică; servicii de cazare temporară.

(210) **054537**
 (220) 26.12.2024
 (730) **POPOVICI Ivan, MD**
 Str. N. Dimo nr. 29, bloc 2, ap. 85,
 MD-2045, Chișinău, Republica Moldova
 (540)

GYM80

- (511) NCL(12-2024)
- 10 - aparate și instrumente chirurgicale, medicale, dentare și veterinare; membre, ochi și dinți artificiali; articole ortopedice; materiale de sutură; dispozitive terapeutice și de asistență, adaptate pentru persoanele cu handicap; aparate de masaj; aparate, dispozitive și articole pentru sugari; aparate, dispozitive și articole pentru activitate sexuală;
 - 28 - jocuri, jucării și articole pentru joacă; aparate pentru jocuri video; articole de gimnastică și sport; decorațiuni (ornamente) pentru pomul de Crăciun;
 - 35 - servicii on-line de tranzacționare, și anume servicii de operare on-line pe piețe pentru vânzătorii și cumpărătorii de produse și servicii; servicii on-line de tranzacționare în care

vânzătorii afișează produsele sau serviciile care urmează să fie oferite spre vânzare, achiziționare sau spre licitare prin intermediul Internetului, în scopul facilitării vânzării de produse și servicii de către terți prin intermediul unei rețele de calculatoare; oferire de răspuns evaluativ și evaluări de produse și servicii oferite de vânzători, evaluarea valorii și a prețurilor produselor și serviciilor oferite de vânzători, serviciilor de performanță a cumpărătorilor și vânzătorilor, serviciilor de livrare, precum și experiența globală de tranzacționare în legătură cu acestea; oferirea unui ghid de căutare de publicitate on-line care oferă produse și servicii ale vânzătorilor; oferirea unei baze de date de căutare on-line de evaluare pentru cumpărători și vânzători; publicitate; gestiunea afacerilor comerciale; administrare comercială; lucrări de birou; servicii de comercializare pentru terți prestate de supermarketuri, hipermarketuri, buticuri, magazine, gherete, chioșcuri și tarabe;

- 41 - educație; instruire; divertisment; activități sportive și culturale.

(210) **054538**
 (220) 26.12.2024
 (730) **POPOVICI Ivan, MD**
 Str. N. Dimo nr. 29, bloc 2, ap. 85,
 MD-2045, Chișinău, Republica Moldova
 (540)

INTENZA

- (511) NCL(12-2024)
- 28 - jocuri, jucării și articole pentru joacă; aparate pentru jocuri video; articole de gimnastică și sport; decorațiuni (ornamente) pentru pomul de Crăciun;
 - 35 - servicii on-line de tranzacționare, și anume servicii de operare on-line pe piețe pentru vânzătorii și cumpărătorii de produse și servicii; servicii on-line de tranzacționare în care vânzătorii afișează produsele sau serviciile care urmează să fie oferite spre vânzare, achiziționare sau spre licitare prin intermediul Internetului, în scopul facilitării vânzării de produse și servicii de către terți prin intermediul unei rețele de calculatoare; oferire de răspuns evaluativ și evaluări de produse și servicii oferite de vânzători, evaluarea valorii

și a prețurilor produselor și serviciilor oferite de vânzători, serviciilor de performanță a cumpărătorilor și vânzătorilor, serviciilor de livrare, precum și experiența globală de tranzacționare în legătură cu acestea; oferirea unui ghid de căutare de publicitate on-line care oferă produse și servicii ale vânzătorilor; oferirea unei baze de date de căutare on-line de evaluare pentru cumpărători și vânzători; publicitate; gestiunea afacerilor comerciale; administrare comercială; lucrări de birou; servicii de comercializare pentru terți prestate de supermarketuri, hipermarketuri, buticuri, magazine, gherete, chioșcuri și tarabe;

41 - educație; instruire; divertisment; activități sportive și culturale.

(210) **054543**

(220) 24.12.2024

(730) **MORCOV Adela, MD**

Str. Albișoara nr. 78/4, scara 1, ap. 37,
MD-2005, Chișinău, Republica Moldova

(540)



(526) Elementele mărcii asupra cărora solicitantul declară că renunță la invocarea oricărui drept exclusiv: „e-contract”, cu excepția executării grafice deosebite.

(591) Culori revendicate: verde, negru.

(511) NCL(12-2024)

35 - publicitate; administrarea, organizarea și managementul afacerilor; lucrări de birou;

45 - servicii juridice; servicii de rețele de socializare on-line.

(531) CFE(9) 26.01.26; 27.05.09; 27.05.21; 29.01.12.

(210) **054546**

(220) 24.12.2024

(730) **TIMUȘ Valentina, RO**

Str. Mihai Vodă Viteazul nr. 6, Municipiul Iași,
Județul Iași, România

(540)



(511) NCL(12-2024)

03 - cosmetice și produse de toaletă nemedicinale; produse nemedicinale pentru curățarea dinților; produse de parfumerie, uleiuri esențiale; preparate pentru albit și alte substanțe pentru spălat; preparate pentru curățare, lustruire și șlefuire;

29 - carne, pește, păsări și vânat; extracte din carne; fructe și legume conservate, congelate, uscate și fierte; jeleurii, dulceturi, compoturi; ouă; lapte, brânzeturi, unt, iaurt și alte produse lactate; uleiuri și grăsimi comestibile;

30 - cafea, ceai, cacao și înlocuitori ai acestora; orez, paste făinoase și tăiței; tapioca și sago; făină și preparate din cereale; pâine, produse de patiserie și cofetărie; ciocolată; înghețată, șerburi și alte înghețate comestibile; zahăr, miere, sirop de melasă; drojdie, praf de copt; sare, condimente, mirodenii, plante aromatice conservate; oțet, sosuri și alte condimente; gheață (apă înghețată);

31 - produse agricole, de acvacultură, horticoale și forestiere, brute și neprelucrate; cereale și semințe crude și neprocesate; fructe și legume proaspete, plante aromatice proaspete; plante și flori naturale; bulbi, răsaduri și semințe pentru plantare; animale vii; hrană și băuturi pentru animale; malt;

32 - bere; băuturi nealcoolice; ape minerale și carbogazoase; băuturi din fructe și sucuri de fructe; siropuri și alte preparate pentru fabricarea băuturilor nealcoolice;

35 - publicitate; administrarea, organizarea și managementul afacerilor; lucrări de birou.

(531) CFE(9) 05.03.13; 26.04.04; 26.04.18; 27.05.01.

(210) **054564**

(220) 31.12.2024

(730) **The Procter & Gamble Company, US**
One Procter & Gamble Plaza, Cincinnati,
Ohio 45202, Statele Unite ale Americii

(540)



(511) NCL(12-2024)

25 - îmbrăcăminte și lenjerie intimă; pantaloni de călărie; lenjerie de corp; lenjerie de damă; chiloți; costume de baie.

(531) CFE(9) 25.03.11; 26.07.20; 27.05.24.

(210) **054568**

(220) 06.01.2025

(730) **MAIESTATE S.R.L., MD**
Str. Tighina nr. 61,
MD-2001, Chișinău, Republica Moldova

(540)

(511) NCL(12-2025)

14 - metale prețioase și aliajele lor; bijuterii, pietre prețioase și semiprețioase; instrumente de ceasornicărie și pentru măsurarea timpului;

35 - servicii on-line de tranzacționare, și anume servicii de operare on-line pe piețe pentru vânzătorii și cumpărătorii de produse și servicii; servicii on-line de tranzacționare în care vânzătorii afișează produsele sau serviciile care urmează să fie oferite spre vânzare, achiziționare sau spre licitare prin intermediul Internetului, în scopul facilitării vânzării de produse și servicii de către terți prin intermediul unei rețele de calculatoare; oferire de răspuns evaluativ și evaluări de produse și servicii oferite de vânzători, evaluarea valorii și a prețurilor produselor și serviciilor oferite de vânzători, serviciilor de performanță a cumpărătorilor și vânzătorilor, serviciilor de livrare, precum și experiența globală de tranzacționare în legătură cu acestea; oferirea unui ghid de căutare de publicitate on-line care oferă produse și servicii ale vânzătorilor; oferirea unei baze de date de căutare on-line de evaluare pentru cumpărători și vânzători; publicitate; gestiunea afacerilor comerciale; administrare comercială; lucrări de birou; servicii de comercializare pentru terți prestate de supermarketuri, hipermarketuri, buticuri, magazine, gherete, chioșcuri și tarabe;

37 - servicii de construcții; servicii de instalații și reparații; extracții miniere, foraje pentru extracția de petrol și gaze.

(210) **054570**

(220) 06.01.2025

(730) **DEOCTA TRADE S.R.L., MD**
Str. Onisifor Ghibu nr. 10, ap. 74,
MD-2071, Chișinău, Republica Moldova

(540)



(591) Culori revendicate: albastru de diferite nuanțe, alb.

(511) NCL(12-2025)

06 - metale comune și aliajele lor, minereuri; materiale metalice pentru edificare și construcții; construcții transportabile metalice; cabluri și fire neelectrice din metal comun; mici articole de fierărie; containere metalice pentru depozitare sau transport; seifuri;

16 - hârtie și carton; produse de imprimare; articole pentru legătorie; fotografii; articole de papetărie și de birou, cu excepția mobilei; adezivi pentru papetărie sau menaj; materiale pentru pictură și pentru artiști; pensule; materiale didactice și de instruire; folii, pelicule și pungi din plastic pentru ambalare și împachetare; caractere și clișee tipografice;

21 - ustensile și recipiente pentru menaj sau de bucătărie; vase de bucătărie și articole de masă, cu excepția cuțitelor, furculițelor și lingurilor; piepteni și bureți; perii, cu excepția pensulelor; materiale pentru perii; articole pentru curățare; sticlă brută sau semiprelucrată, cu excepția sticlei de construcție; articole de sticlă, articole de porțelan și faianță.

(531) CFE(9) 25.03.01; 25.03.25; 26.03.06; 26.03.18; 26.11.21; 27.05.11; 29.01.12.

(210) **054571**

(220) 06.01.2025

(730) **DEOCTA TRADE S.R.L., MD**

Str. Onisifor Ghibu nr. 10, ap. 74,
MD-2071, Chișinău, Republica Moldova

(540)



(591) Culori revendicate: alb, verde.

(511) NCL(12-2025)

06 - metale comune și aliajele lor, minereuri; materiale metalice pentru edificare și construcții; construcții transportabile metalice; cabluri și

fire neelectrice din metal comun; mici articole de fierărie; containere metalice pentru depozitare sau transport; seifuri;

16 - hârtie și carton; produse de imprimare; articole pentru legătorie; fotografii; articole de papetărie și de birou, cu excepția mobilei; adezivi pentru papetărie sau menaj; materiale pentru pictură și pentru artiști; pensule; materiale didactice și de instruire; folii, pelicule și pungi din plastic pentru ambalare și împachetare; caractere și clișee tipografice;

21 - ustensile și recipiente pentru menaj sau de bucătărie; vase de bucătărie și articole de masă, cu excepția cuțitelor, furculițelor și lingurilor; piepteni și bureți; perii, cu excepția pensulelor; materiale pentru perii; articole pentru curățare; sticlă brută sau semiprelucrată, cu excepția sticlei de construcție; articole de sticlă, articole de porțelan și faianță.

(531) CFE(9) 04.05.02; 04.05.05; 04.05.21; 27.05.08; 29.01.12.

(210) **054574**

(220) 06.01.2025

(730) **Revolut Ltd, GB**

7 Westferry Circus, Canary Wharf, London,
E14 4HD, Regatul Unit

(540)

REVOLUT

(511) NCL(12-2025)

09 - software; programe de calculator; platforme de software de calculatoare; interfețe (informatică); software pentru plăți; software de comerț electronic și de plăți electronice; aplicații descărcabile; aplicații mobile; hardware pentru calculatoare; cartele codificate și carduri (programabile) inteligente; cărți de credit; carduri de debit codificate; aparate de telecomunicații; aparate pentru intercomunicații; dispozitive pentru stocarea datelor; aparate pentru stocarea computerizată a datelor; instrumente, mașini și suporturi pentru stocarea datelor; dispozitive de securitate de software de calculatoare; software de calculatoare pentru autorizarea accesului la bazele de date și informații stocate; software pentru telefoane mobile; receptoare de date pentru înregistrarea, transferul, procesarea și reproducerea în siguranță a sunetelor, ima-

- ginilor sau datelor; terminale pentru prelucrarea datelor; terminale electronice de plăți; mașini de facturat; programe de calculator pentru accesarea și folosirea Internetului și poștei electronice; aparate pentru protejarea sistemelor de comunicații de date împotriva accesului neautorizat; software de calculatoare conceput și specific pentru sectorul financiar și de afaceri; software de calculatoare pentru gestionarea tranzacțiilor financiare; programe de calculator pentru aspecte financiare; programe de calculator de fidelizare a clienților; software pentru asistent virtual; aplicații software descărcabile pentru telefoane inteligente; software de aplicații pentru dispozitive mobile; aparate de comunicație fără fir și pentru servicii de cloud computing; suporturi de date magnetice, suporturi optice de date și suporturi magneto-optice de date; baze de date; baze de date computerizate; motoare de baze de date; portofele electronice descărcabile; portofele pentru criptomonede; software de calculatoare care permite schimb de criptomonede; software descărcabil pentru cheltuirea, tranzacționarea, primirea și accesarea criptomonedei; software de calculatoare descărcabil pentru administrarea tranzacțiilor cu criptomonede folosind tehnologia blockchain;
- 36 - servicii financiare, monetare și bancare; curtaj; management financiar; management financiar în activitatea bancară; furnizarea serviciilor financiare la copii și adolescenți; furnizarea serviciilor financiare prin intermediul unei aplicații mobile; furnizarea serviciilor bancare prin intermediul unei aplicații mobile; schimb valutar și transfer monetar; servicii de transfer de valută; comerț și schimb valutar; transfer electronic de fonduri; servicii de bancomate; servicii de conturi; servicii bancare de economisire; servicii privind conturi de economii; servicii de conturi curente; servicii referitoare la conturi de debit bancare; servicii de card de credit; servicii de portofel electronic (servicii de plăți); servicii financiare privind economiile; management financiar al companiilor; consiliere financiară; informații financiare; agenții de încasare a creanțelor; servicii de asigurare; servicii de informații privind conturile bancare; servicii de tranzacționare financiară; emiterea bonurilor valorice ca și recompensă pentru fidelitatea clienților; emiterea cardurilor pentru plăți electronice în legătură cu programe de bonusuri și recompense; servicii financiare, și anume transfer electronic și servicii de tranzacționare valutar virtuală; schimb financiar de monede virtuale; sponsorizare financiară; colectarea fondurilor de binefacere; organizarea colectărilor în scopuri caritabile; servicii financiare privind cardurile de credit; programe și conturi de investiții; emiterea certificatelor cadou; tranzacționarea capitalurilor proprii; comercializarea mărfurilor (servicii financiare); comercializarea acțiunilor; piață de devize; tranzacții cu criptomonede; servicii bancare comerciale; servicii bancare pentru particulari; servicii bancare on-line; servicii bancare de investiții; procesarea plăților; servicii de divizare a facturilor; acordarea facilităților financiare, bancare, de economii, de plată și de credit on-line; tranzacții bancare la domiciliu (home banking) și servicii bancare la domiciliu; servicii de informare, consiliere și consultanță financiară referitoare la serviciile sus-menționate;
- 42 - software ca serviciu (SaaS); platformă ca serviciu (PaaS); proiectarea și dezvoltarea de hardware și software de calculatoare; servicii de software și de programare a calculatoarelor; servicii IT; leasing și închirierea de hardware de calculatoare, software și programe; proiectarea site-urilor web; crearea și întreținerea paginilor web; găzduirea site-urilor de Internet (site-uri web); servicii pentru securitatea datelor; monitorizarea electronică a activității cardurilor de credit pentru detectarea fraudelor pe Internet; furnizarea serviciilor de autentificare a utilizatorilor printr-o tehnologie software și hardware biometrică pentru tranzacții comerciale electronice; furnizarea serviciilor de autentificare a utilizatorilor printr-o tehnologie de deschidere a unei sesiuni unice pentru aplicații software on-line; stocarea computerizată a datelor; stocarea electronică a datelor; servicii de consultanță în inovație, și anume consultanță pentru terți în domeniul dezvoltării tehnologiei financiare; cercetare și dezvoltare în domeniul interfețelor de programare a aplicațiilor pentru plata on-line banking; consiliere, servicii de informare și consultanță financiară referitoare la serviciile sus-menționate.

(210) **054575**

(220) 06.01.2025

(730) **Revolut Ltd, GB**

7 Westferry Circus, Canary Wharf, London, E14 4HD, Regatul Unit

(540)



(511) NCL(12-2025)

09 - software; programe de calculator; platforme de software de calculatoare; interfețe (informatică); software pentru plăți; software de comerț electronic și de plăți electronice; aplicații descărcabile; aplicații mobile; hardware pentru calculatoare; cartele codificate și carduri (programabile) inteligente; cărți de credit; carduri de debit codificate; aparate de telecomunicații; aparate pentru intercomunicații; dispozitive pentru stocarea datelor; aparate pentru stocarea computerizată a datelor; instrumente, mașini și suporturi pentru stocarea datelor; dispozitive de securitate de software de calculatoare; software de calculatoare pentru autorizarea accesului la bazele de date și informații stocate; software pentru telefoane mobile; receptoare de date pentru înregistrarea, transferul, procesarea și reproducerea în siguranță a sunetelor, imaginilor sau datelor; terminale pentru prelucrarea datelor; terminale electronice de plăți; mașini de facturat; programe de calculator pentru accesarea și folosirea Internetului și poștei electronice; aparate pentru protejarea sistemelor de comunicații de date împotriva accesului neautorizat; software de calculatoare conceput și specific pentru sectorul financiar și de afaceri; software de calculatoare pentru gestionarea tranzacțiilor financiare; programe de calculator pentru aspecte financiare; programe de calculator de fidelizare a clienților; software pentru asistent virtual; aplicații software descărcabile pentru telefoane inteligente; software de aplicații pentru dispozitive mobile; aparate de comu-

nicație fără fir și pentru servicii de cloud computing; suporturi de date magnetice, suporturi optice de date și suporturi magne-to-optice de date; baze de date; baze de date computerizate; motoare de baze de date; portofele electronice descărcabile; portofele pentru criptomonedă; software de calculatoare care permite schimb de criptomonedă; software descărcabil pentru cheltuirea, tranzacționarea, primirea și accesarea criptomonedei; software de calculatoare descărcabil pentru administrarea tranzacțiilor cu criptomonede folosind tehnologia blockchain;

36 - servicii financiare, monetare și bancare; curtaș; management financiar; management financiar în activitatea bancară; furnizarea serviciilor financiare la copii și adolescenți; furnizarea serviciilor financiare prin intermediul unei aplicații mobile; furnizarea serviciilor bancare prin intermediul unei aplicații mobile; schimb valutar și transfer monetar; servicii de transfer de valută; comerț și schimb valutar; transfer electronic de fonduri; servicii de bancomate; servicii de conturi; servicii bancare de economisire; servicii privind conturi de economii; servicii de conturi curente; servicii referitoare la conturi de debit bancare; servicii de card de credit; servicii de portofel electronic (servicii de plăți); servicii financiare privind economiile; management financiar al companiilor; consiliere financiară; informații financiare; agenții de încasare a creanțelor; servicii de asigurare; servicii de informații privind conturile bancare; servicii de tranzacționare financiară; emiterea bonurilor valorice ca și recompensă pentru fidelitatea clienților; emiterea cardurilor pentru plăți electronice în legătură cu programe de bonusuri și recompense; servicii financiare, și anume transfer electronic și servicii de tranzacționare valutar virtuală; schimb financiar de monede virtuale; sponsorizare financiară; colectarea fondurilor de binefacere; organizarea colectărilor în scopuri caritabile; servicii financiare privind cardurile de credit; programe și conturi de investiții; emiterea certificatelor cadou; tranzacționarea capitalurilor proprii; comercializarea mărfurilor (servicii financiare); comercializarea acțiunilor; piață de devize; tranzacții cu criptomonede; servicii bancare comerciale; servicii bancare pentru particulari; servicii bancare on-line; servicii bancare de investiții; procesarea plăților; servicii de divizare a facturilor; acordarea facilităților financiare, bancare, de economii, de plată și de credit on-line; tranzacții banca-

re la domiciliu (home banking) și servicii bancare la domiciliu; servicii de informare, consiliere și consultanță financiară referitoare la serviciile sus-menționate;

- 42 - software ca serviciu (SaaS); platformă ca serviciu (PaaS); proiectarea și dezvoltarea de hardware și software de calculatoare; servicii de software și de programare a calculatoarelor; servicii IT; leasing și închirierea de hardware de calculatoare, software și programe; proiectarea site-urilor web; crearea și întreținerea paginilor web; găzduirea site-urilor de Internet (site-uri web); servicii pentru securitatea datelor; monitorizarea electronică a activității cardurilor de credit pentru detectarea fraudelor pe Internet; furnizarea serviciilor de autentificare a utilizatorilor printr-o tehnologie software și hardware biometrică pentru tranzacții comerciale electronice; furnizarea serviciilor de autentificare a utilizatorilor printr-o tehnologie de deschidere a unei sesiuni unice pentru aplicații software on-line; stocarea computerizată a datelor; stocarea electronică a datelor; servicii de consultanță în inovație, și anume consultanță pentru terți în domeniul dezvoltării tehnologiei financiare; cercetare și dezvoltare în domeniul interfețelor de programare a aplicațiilor pentru plata on-line banking; consiliere, servicii de informare și consultanță financiară referitoare la serviciile sus-menționate.

(531) CFE(9) 26.13.25; 27.05.21.

(210) **054578**

(220) 09.01.2025

(730) **MOONGKLE Inc., KR**

(11933)#905, 140, Cheyukgwan-ro, Guri-si, Gyeonggi-do, Republica Coreea

(540)

LUVUM

(511) NCL(12-2025)

- 03 - parfumerie; cosmetice; preparate cosmetice pentru îngrijirea corpului; produse cosmetice pentru îngrijirea pielii; măști de frumusețe; produse cosmetice pentru păr; preparate pentru îngrijirea unghiilor; tampoane cosmetice; farduri; produse de protecție solară; seruri de înfrumusețare; cremă de noapte; produse pentru tonifierea pielii; produse cosmetice pentru spălarea feței; șampoane

pentru corp; săpun praf; șampoane; produse demachiante pentru ochi; uleiuri eterice; produse de toaletă nemedicinale;

- 35 - servicii de vânzare cu amănuntul pentru produse cosmetice; servicii de vânzare angro pentru produse cosmetice; prezentare de produse; furnizarea unei piețe on-line pentru cumpărătorii și vânzătorii de bunuri și servicii; prezentarea produselor prin toate mijloacele de comunicare pentru vânzarea cu amănuntul; promovarea vânzărilor pentru terți; promovare de produse prin influenceri; agenții de informații comerciale.

(210) **054579**

(220) 09.01.2025

(730) **Hayat Kimya Sanayi Anonim Şirketi, TR**

Mahir İz Caddesi No:25 Altunizade, Üsküdar, İstanbul, Turcia

(540)



(591) Culori revendicate: verde, alb.

(511) NCL(12-2025)

- 05 - produse igienice pentru medicină; prosoape sanitare; tampoane pentru menstruație; plasturi; materiale pentru pansamente; scutece pentru bebeluși, adulți și animale de companie, inclusiv cele din hârtie și textile; deodorante, altele decât cele de uz personal sau de uz veterinar; produse pentru odorizarea aerului; produse pentru purificarea aerului; dezinfectante; antiseptice; detergenți (deterșivi) de uz medical; săpunuri antibacteriene; săpunuri medicinale; săpunuri dezinfectante; loțiuni antibacteriene; preparate antibacteriene pentru curățare; preparate de toaletă medicinale cu proprietăți antibacteriene; creme medicinale pentru piele cu proprietăți antibacteriene; produse pentru odorizarea aerului cu proprietăți antibacteriene; uleiuri medicinale cu proprietăți antibacteriene; scutece antibacteriene pentru adulți; chiloți igienici antibacterieni pentru adulți și anume chiloți absorbantși pentru incontinență; tampoane igienice de unică folosință pentru incontinență; șervețele umede antibacteriene.

(531) CFE(9) 27.05.01; 29.01.03.

(210) **054580**
 (220) 09.01.2025
 (730) **Novartis AG, CH**
 4002 Basel, Elveția
 (540)

VOLTAREN ACTIPRO

(511) NCL(12-2025)
 05 - preparate farmaceutice, medicale și de uz veterinar; produse igienice de uz medical; preparate farmaceutice pentru calmarea durerii; analgezice cu aplicare topică; produse antiinflamatoare cu aplicare topică; benzi adezive pentru uz medical; benzi adezive cu preparate farmaceutice; alimente și substanțe dietetice adaptate pentru uz medical sau veterinar, alimente pentru bebeluși; suplimente alimentare pentru oameni și animale; plasturi, materiale pentru pansamente; materiale pentru plombarea dinților și pentru mulaje dentare; dezinfectante; produse pentru distrugerea verminei; fungicide, erbicide.

(210) **054581**
 (220) 10.01.2025
 (730) **ZHEJIANG SHIJING TOOLS CO., LTD, CN**
 No. 1, Weiwu West Road, Tongqin Hardware Machinery Industrial Park, Tongqin Town, Wuyi County, Jinhua City, Zhejiang Province, China
 (540)

SHIJING 石井

(511) NCL(12-2025)
 07 - malaxoare; mașini pentru tăierea pietrelor; mașini de prelucrat piatră; ciocane electrice; polizoare unghiulare; pânze de ferăstrău circular care sunt piese de mașini; polizoare unghiulare cu acționare electrică; mașini de tăiat; batiuri pentru mașini; ferăstrău circular; mașini de găurit manuale cu acționare electrică; scule manuale acționate în alt mod decât manual; compresoare (mașini); pompe de vid (mașini); sănii portcuțit (piese pentru mașini); mașini electrice de sudat; mașini și aparate electrice de curățat;

08 - unelte de mână, acționate manual; unelte pentru ascuțit; lopeți (unelte manuale); ferăstrăie de mână; clești; mașini pentru tăiat plăci ceramice (unelte acționate manual); dălți de scobit (piese pentru unelte manuale); scule de tăiere (unelte de mână); pânze de ferăstrău transversal; unelte acționate manual pentru îndepărtarea distanțierelor pentru plăci; instrumente de nituire cu acționare manuală; dornuri (unelte de mână); sape de foraj; mașini pentru țesirea muchiilor acționate manual; cricuri de mână acționate manual; ștanțe (unelte manuale); sfredele acționate manual; spatule (unelte manuale);
 09 - măsuri; indicatoare de tip pointer electronice emițătoare de lumină; planșete topografice (instrumente de topografie); instrumente de măsurat în croitorie; instrumente de nivelare; mire de nivelment (instrumente de topografie); nivelmetre (instrumente pentru determinarea liniei orizontale); nivelmetre cu mercur; telemetre; trepiede pentru aparate de topografie; aparate și instrumente topografice; nivelmetre cu optică; aparate de măsurare a nivelului lichidelor; aparate de măsură a nivelului cu laser; echipament laser pentru scopuri nemedicale; aparate electrice de măsurare; lasere, altele decât cele de uz medical; aparate și instrumente optice; genunchiere pentru muncitori;
 17 - gumă brută sau semiprelucrată; compoziții chimice pentru obturarea scurgerilor; materiale pentru călăfătuire; compuși de călăfătuire; materiale de etanșare; garnituri torice; inele de etanșare; șaibe din cauciuc sau din fibre vulcanizate; garnituri de etanșare; foi de cauciuc; materiale plastice semiprelucrate; ciocane (acționate manual); țesături izolante; materiale de capitonat din cauciuc sau materiale plastice; materiale de umplere din cauciuc sau din materiale plastice.

(531) CFE(9) 24.17.25; 27.05.01; 28.03.00.

(210) **054582**
 (220) 10.01.2025
 (730) **ZHEJIANG SHIJING TOOLS CO., LTD, CN**
 No. 1, Weiwu West Road, Tongqin Hardware Machinery Industrial Park, Tongqin Town, Wuyi County, Jinhua City, Zhejiang Province, China

(540)

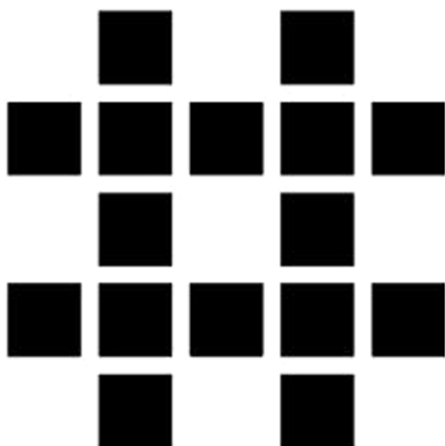

(511) NCL(12-2025)

- 07 - malaxoare; mașini pentru tăierea pietrelor; mașini de prelucrat piatră; ciocane electrice; polizoare unghiulare; pânze de ferăstrău circular care sunt piese de mașini; polizoare unghiulare cu acționare electrică; mașini de tăiat; batiuri pentru mașini; ferăstrău circular; mașini de găurit manuale cu acționare electrică; scule manuale acționate în alt mod decât manual; compresoare (mașini); pompe de vid (mașini); sănii portcuțit (piese pentru mașini); mașini electrice de sudat; mașini și aparate electrice de curățat;
- 08 - unelte de mână, acționate manual; unelte pentru ascuțit; lopeți (unelte manuale); ferăstraie de mână; clești; mașini pentru tăiat plăci ceramice (unelte acționate manual); dălți de scobit (piese pentru unelte manuale); scule de tăiere (unelte de mână); pânze de ferăstrău transversal; unelte acționate manual pentru îndepărtarea distanțierelor pentru plăci; instrumente de nituire cu acționare manuală; dornuri (unelte de mână); sape de foraj; mașini pentru teșirea muchiilor acționate manual; cricuri de mână acționate manual; ștanțe (unelte manuale); sfredelile acționate manual; spatule (unelte manuale);
- 09 - măsuri; indicatoare de tip pointer electronice emițătoare de lumină; planșete topografice (instrumente de topografie); instrumente de măsurat în croitorie; instrumente de nivelare; mire de nivelment (instrumente de topografie); nivelmetre (instrumente pentru determinarea liniei orizontale); nivelmetre cu mercur; telemetre; trepiede pentru aparate de topografie; aparate și instrumente topografice; nivelmetre cu optică; aparate de măsurare a

nivelului lichidelor; aparate de măsură a nivelului cu laser; echipament laser pentru scopuri nemedicale; aparate electrice de măsurare; lasere, altele decât cele de uz medical; aparate și instrumente optice; genunchiere pentru muncitori;

- 17 - gumă brută sau semiprelucrată; compoziții chimice pentru obturarea scurgerilor; materiale pentru călăfățuire; compuși de călăfățuire; materiale de etanșare; garnituri torice; inele de etanșare; șaibe din cauciuc sau din fibre vulcanizate; garnituri de etanșare; foi de cauciuc; materiale plastice semiprelucrate; ciocane (acționate manual); țesături izolante; materiale de capitonat din cauciuc sau materiale plastice; materiale de umplere din cauciuc sau din materiale plastice.
- (531) CFE(9) 24.17.25; 25.07.03; 26.04.01; 26.04.09; 26.04.24.

- (210) **054583**
 (220) 10.01.2025
 (730) **SOLOVIOVA Irina, MD**
 Str. Moldova nr. 2,
 MD-6801, Ialoveni, Republica Moldova
- (540)



- (526) Elementele mărcii asupra cărora solicitantul declară că renunță la invocarea oricărui drept exclusiv: „Magnific”, „GREEN”, „MARK”, cu excepția executării grafice deosebite.
- (591) Culori revendicate: verde, alb.
- (511) NCL(12-2025)
- 33 - băuturi alcoolice, cu excepția berii; preparate alcoolice pentru fabricarea băuturilor.
- (531) CFE(9) 24.03.07; 24.03.18; 25.01.06; 26.01.18; 27.05.09; 29.01.12.

(210) **054584**
 (220) 10.01.2025
 (730) **Shenzhen Xinzhiyue Technology Co., Ltd., CN**
 5A10, 5F, Gaokede communication market,
 No. 1, Huafa North Rd., Fuqiang Community,
 Huaqiangbei Str., Futian Dist., Shenzhen,
 China

(540)



(511) NCL(12-2025)
 09 - memorii USB; cutii pentru difuzoare; căști audio; tampoane de urechi pentru scafandri; trepiede pentru aparate fotografice; cabluri electrice; conexiuni; alimentatoare pentru acumulatori; telefoane mobile; huse pentru telefoane inteligente; tastaturi de calculator; aparate electrice de supraveghere; încărcătoare de baterii pentru telefoane mobile; ceasuri inteligente; folii de protecție adaptate pentru telefoane inteligente; căști pentru realitate virtuală; huse pentru tablete; huse pentru asistenți digitali personali (PDA-uri); tablete; creioane electronice (pentru unități de afișaj vizual).

(531) CFE(9) 03.01.01; 03.01.16; 03.01.25; 24.01.09; 24.01.16; 27.05.01.

(210) **054585**
 (220) 09.01.2025
 (730) **DARII Ion, MD**
 MD-3731, Sireți, Strășeni, Republica Moldova

(540)



SERVICIU EXTERN PRIVIND SECURITATEA MUNCII

(591) Culori revendicate: alb, negru, galben.

(511) NCL(12-2025)

35 - publicitate; administrarea, organizarea și managementul afacerilor; lucrări de birou;

41 - educație; instruire; divertisment; activități sportive și culturale;

45 - servicii juridice; servicii de securitate pentru protecția fizică a bunurilor materiale și a persoanelor; servicii matrimoniale, servicii de rețele de socializare on-line; servicii funerare; babysitting.

(531) CFE(9) 09.07.21; 18.07.23; 27.05.09; 29.01.13.

(210) **054586**
 (220) 09.01.2025
 (730) **DARII Ion, MD**
 MD-3731, Sireți, Strășeni, Republica Moldova

(540)



(591) Culori revendicate: albastru, negru, verde, galben de diferite nuanțe.

(511) NCL(12-2025)

35 - publicitate; administrarea, organizarea și managementul afacerilor; lucrări de birou;

41 - educație; instruire; divertisment; activități sportive și culturale.

(531) CFE(9) 01.05.02; 01.05.11; 09.07.22; 24.15.13; 27.05.01; 29.01.14.

- (210) **054587**
 (220) 10.01.2025
 (730) **NOBEL ILAC SANAYII VE TICARET ANONIM SIRKETI, reprezentanța companiei turcești, MD**
 Bd. Moscova nr. 6, of. 25,
 MD-2068, Chișinău, Republica Moldova
 (540)

Hyotec

- (511) NCL(12-2025)
 05 - preparate farmaceutice, medicale și de uz veterinar; produse igienice de uz medical; alimente și substanțe dietetice adaptate pentru uz medical sau veterinar, alimente pentru bebeluși; suplimente dietetice pentru oameni și animale; plasturi, materiale pentru pansamente; materiale pentru plombarea dinților și pentru mulaje dentare; dezinfectante; produse pentru distrugerea animalelor dăunătoare; fungicide, erbicide.

- (210) **054588**
 (220) 10.01.2025
 (310) UK00004133601
 (320) 05.12.2024
 (330) GB
 (730) **Philip Morris Products S.A., CH**
 Quai Jeanrenaud 3, 2000 Neuchâtel, Elveția
 (540)

inPRIME

- (511) NCL(12-2025)
 34 - vaporizatoare cu fir pentru țigări electronice și dispozitive electronice de fumat; tutun, brut sau prelucrat; produse din tutun, inclusiv țigări de foi, țigarete, cigarillos, tutun pentru rularea propriilor țigarete, tutun de pipă, tutun de mestecat, tutun de prizat, kretek; snus; înlocuitori de tutun (cu excepția celor pentru uz medical); articole pentru fumători, inclusiv foite și tuburi pentru țigarete, filtre pentru țigarete, recipiente de tutun, tabachere pentru țigarete și scrumiere pentru fumători, pipe, dispozitive de buzunar pentru rularea țigaretelor, brichete pentru fumători; chibrituri; bețe de tutun, produse din tutun pentru a

fi încălzite, dispozitive electronice și părți ale acestora pentru încălzirea țigaretelor sau a tutunului pentru eliberarea aerosolilor care conțin nicotină pentru inhalare; soluții de nicotină lichidă pentru utilizare în țigări electronice; dispozitive electronice de fumat; țigări electronice; țigări electronice folosite ca înlocuitori ai țigărilor tradiționale; dispozitive electronice pentru inhalarea aerosolilor care conțin nicotină; dispozitive de vaporizare orale pentru fumători, produse din tutun și înlocuitori de tutun; articole pentru țigări electronice destinate fumătorilor; piese și accesorii pentru produsele sus-menționate incluse în clasa 34; stingătoare pentru țigarete și țigări de foi încălzite, precum și pentru bețe de tutun încălzite; huse pentru țigări electronice reîncărcabile.

- (210) **054589**
 (220) 10.01.2025
 (310) 019116846
 (320) 09.12.2024
 (330) EM
 (730) **Philip Morris Products S.A., CH**
 Quai Jeanrenaud 3, 2000 Neuchâtel, Elveția
 (540)

inPRIME

- (511) NCL(12-2025)
 34 - vaporizatoare cu fir pentru țigări electronice și dispozitive electronice de fumat; tutun, brut sau prelucrat; produse din tutun, inclusiv țigări de foi, țigarete, cigarillos, tutun pentru rularea propriilor țigarete, tutun de pipă, tutun de mestecat, tutun de prizat, kretek; snus; înlocuitori de tutun (cu excepția celor pentru uz medical); articole pentru fumători, inclusiv foite și tuburi pentru țigarete, filtre pentru țigarete, recipiente de tutun, tabachere pentru țigarete și scrumiere pentru fumători, pipe, dispozitive de buzunar pentru rularea țigaretelor, brichete pentru fumători; chibrituri; bețe de tutun, produse din tutun pentru a fi încălzite, dispozitive electronice și părți ale acestora pentru încălzirea țigaretelor sau a tutunului pentru eliberarea de aerosoli care conțin nicotină pentru inhalare; soluții de

nicotină lichidă pentru utilizare în țigări electronice; dispozitive electronice de fumat; țigări electronice; țigări electronice folosite ca înlocuitori ai țigărilor tradiționale; dispozitive electronice pentru inhalarea aerosolilor care conțin nicotină; dispozitive de vaporizare orale pentru fumători, produse din tutun și înlocuitori de tutun; articole pentru țigări electronice destinate fumătorilor; piese și accesorii pentru produsele sus-menționate incluse în clasa 34; stingătoare pentru țigărete și țigări de foi încălzite, precum și pentru bețe de tutun încălzite; huse pentru țigări electronice reîncărcabile.

(531) CFE(9) 27.05.09.

(210) **054591**

(220) 14.01.2025

(730) **IURAN&CO S.R.L., societate comercială, MD**

Bd. Dacia nr. 40/3, of. 103,
MD-2000, Chișinău, Republica Moldova

(540)

KIDILO

(511) NCL(12-2025)

12 - vehicule; aparate de locomoție terestră, aeriană sau navală;

20 - mobile, oglinzi, rame pentru tablouri; containere, nemetalice, pentru depozitare sau transport; oase neprelucrate sau semiprelucrate, coarne, fanoane de balenă sau sedef; scoici; spumă de mare; chihlimbar galben;

28 - jocuri, jucării și articole pentru joacă; aparate pentru jocuri video; articole de gimnastică și sport; decorațiuni (ornamente) pentru pomul de Crăciun.

(210) **054592**

(220) 09.01.2025

(730) **AMID-AUTO S.R.L., MD**

Str. Burebista nr. 7/1,
MD-2032, Chișinău, Republica Moldova

(540)

AMID-AUTO

(511) NCL(12-2025)

01 - produse chimice destinate industriei, științelor, fotografiei, agriculturii, horticulturii și silviculturii; rășini artificiale în stare brută, materiale plastice în stare brută; compoziții pentru stingerea și prevenirea incendiilor; preparate pentru călire și sudură; substanțe pentru tăbăcirea blănușilor și pieilor de animale; adezivi pentru utilizare în industrie; chituri și alte produse de umplere; compost, gunoi de grajd, îngrășămintă; preparate biologice pentru utilizare în industrie și știință;

04 - uleiuri și unsoare industriale, ceară; lubrifianti; produse pentru absorbția, umezirea și compactarea pulberilor; combustibili și materiale pentru iluminat; lumânări și fitiluri pentru iluminat;

07 - mașini, mașini-unelte, unelte acționate electrice; motoare, cu excepția celor pentru vehiculele terestre; componente de cuplare și transmisie a mașinilor, cu excepția celor pentru vehiculele terestre; unelte agricole, altele decât uneltele de mână, acționate manual; incubatoare pentru ouă; mașini automate de vânzare;

39 - transport; ambalarea și depozitarea mărfurilor; organizarea de călătorii.

(210) **054593**

(220) 14.01.2025

(730) **PASCARU Adrian, MD**

Str. Nicolae Milescu Spătarul nr. 19, ap. 3,
MD-2075, Chișinău, Republica Moldova

(540)

BUTOIAȘ

(511) NCL(12-2025)

33 - băuturi alcoolice, cu excepția berii; preparate alcoolice pentru fabricarea băuturilor.

(210) **054594**

(220) 15.01.2025

(730) **AFTENI Victor, MD**

MD-6811, Bardar, Ialoveni, Republica Moldova

(540)

AVIAUTO

(511) NCL(12-2025)

- 35 - publicitate; administrarea, organizarea și managementul afacerilor; lucrări de birou;
- 37 - servicii de construcții; servicii de instalații și reparații; extracții miniere, foraje pentru extracția de petrol și gaze;
- 39 - transport; ambalarea și depozitarea mărfurilor; organizarea de călătorii.

(210) **054595**

(220) 14.01.2025

(730) **MASTER-SHEF S.R.L., MD**

Str. Plopilor nr. 9,
MD-3100, Bălți, Republica Moldova

(540)



(591) Culori revendicate: alb, roșu, auriu.

(511) NCL(12-2025)

29 - chipsuri;

30 - cafea; paste făinoase și tăiței; făină.

(531) CFE(9) 05.03.20; 25.03.01; 27.05.21; 28.05.00; 29.01.13.

(210) **054596**

(220) 15.01.2025

(730) **ASFARMA MEDIKAL DENTAL URUNLER VE ILAC SANAYI TICARET ANONIM ŞİRKETİ, İSTANBUL, SUCURSALA CHIŞINĂU, MD**

Bd. Moscova nr. 17/4,
MD-2068, Chişinău, Republica Moldova

(540)

pure
nova
SKIN CARE

(511) NCL(12-2025)

03 - cosmetice și produse de toaletă nemedicinale; produse nemedicinale pentru curățarea dinților; produse de parfumerie, uleiuri esențiale; preparate pentru albit și alte substanțe pentru spălat; preparate pentru curățare, lustruire și șlefuire;

05 - preparate farmaceutice, medicale și de uz veterinar; produse igienice de uz medical; alimente și substanțe dietetice adaptate pentru uz medical sau veterinar, alimente pentru bebeluși; suplimente dietetice pentru oameni și animale; plasturi, materiale pentru pansamente; materiale pentru plombarea dinților și pentru mulaje dentare; dezinfectante; produse pentru distrugerea animalelor dăunătoare;

10 - aparate și instrumente chirurgicale, medicale, dentare și veterinare; membre, ochi și dinți artificiali; articole ortopedice; materiale de sutură; dispozitive terapeutice și de asistență, adaptate pentru persoanele cu handicap; aparate de masaj; aparate, dispozitive și articole pentru sugari; aparate, dispozitive și articole pentru activitate sexuală;

35 - publicitate; administrarea, organizarea și managementul afacerilor; lucrări de birou.

(531) CFE(9) 01.01.02; 27.05.08.

(210) **054598**
 (220) 14.01.2025
 (730) **Clubul Sportiv pentru Copii și Tineret „BUIUCANI”, asociație obștească, MD**
 Str. Ghidighici nr. 1/1,
 MD-2069, Chișinău, Republica Moldova
 (540)



(591) Culori revendicate: alb, albastru, galben.
 (511) NCL(12-2025)
 18 - piele și imitații de piele; piei de animale; genți de voiaj și de transport; umbrele și parasolare; bastoane; bice, harnașament și articole de șelărie; zgărzi, lese și îmbrăcăminte pentru animale;
 25 - îmbrăcăminte, încălțăminte, articole care servesc la acoperirea capului;
 28 - jocuri, jucării și articole pentru joacă; aparate pentru jocuri video; articole de gimnastică și sport; decorațiuni (ornamente) pentru pomul de Crăciun;
 35 - publicitate; administrarea, organizarea și managementul afacerilor; lucrări de birou;
 41 - educație; instruire; divertisment; activități sportive și culturale.
 (531) CFE(9) 03.01.08; 03.01.16; 04.03.03; 23.01.01; 23.01.25; 24.01.09; 24.01.12; 27.05.24; 29.01.13.

(210) **054599**
 (220) 14.01.2025
 (730) **EDGO-CLUB S.R.L., MD**
 Str. Vovințeni nr. 22/5, MD-2003,
 Durlești, Chișinău, Republica Moldova

(540)



(591) Culori revendicate: negru, alb, fucsia.
 (511) NCL(12-2025)
 35 - publicitate; administrarea, organizarea și managementul afacerilor; lucrări de birou;
 41 - educație; instruire; divertisment; activități sportive și culturale.
 (531) CFE(9) 25.03.03; 26.04.04; 26.04.18; 27.05.09; 29.01.13.

(210) **054600**
 (220) 14.01.2025
 (730) **EDGO-CLUB S.R.L., MD**
 Str. Vovințeni nr. 22/5, MD-2003,
 Durlești, Chișinău, Republica Moldova
 (540)

PARTY MANIA

(511) NCL(12-2025)
 35 - publicitate; administrarea, organizarea și managementul afacerilor; lucrări de birou;
 41 - educație; instruire; divertisment; activități sportive și culturale.

(210) **054601**
 (220) 15.01.2025
 (730) **VERNISAGRO S.R.L., MD**
 MD-6423, Ciutești, Nisporeni, Republica Moldova

(540)



(591) Culori revendicate: alb, negru, violet, verde, maro, bej, galben.

(511) NCL(12-2025)

29 - carne, pește, păsări și vânat; extracte din carne; fructe și legume conservate, congelate, uscate și fierte; jeleurii, dulceturi, compoturi; ouă; lapte, brânzeturi, unt, iaurt și alte produse lactate; uleiuri și grăsimi comestibile;

30 - cafea, ceai, cacao și înlocuitori ai acestora; orez, paste făinoase și tăiței; tapioca și sago; făină și preparate din cereale; pâine, produse de patiserie și cofetărie; ciocolată; înghețată, șerbeturi și alte înghețate comestibile; zahăr, miere, sirop de melasă; drojdie, praf de copt; sare, condimente, mirodenii, plante aromatice conservate; oțet, sosuri și alte condimente; gheață (apă înghețată);

31 - produse agricole, de acvacultură, horticole și forestiere, brute și neprelucrate; cereale și semințe crude și neprocesate; fructe și legume proaspete, plante aromatice proaspete; plante și flori naturale; bulbi, răsaduri și semințe pentru plantare; animale vii; hrană și băuturi pentru animale; malț;

32 - bere; băuturi nealcoolice; ape minerale și carbogazoase; băuturi din fructe și sucuri de fructe; siropuri și alte preparate pentru fabricarea băuturilor nealcoolice;

33 - băuturi alcoolice, cu excepția berii; preparate alcoolice pentru fabricarea băuturilor;

35 - publicitate; administrarea, organizarea și managementul afacerilor; lucrări de birou.

(531) CFE(9) 05.03.13; 05.07.14; 05.07.22; 05.07.25; 27.05.24; 29.01.15.

(210) **054602**

(220) 06.01.2025

(730) **PRIHODCO Elizaveta, MD**

Str. Dzerjinski nr. 67B, ap. 8, MD-3200, Bender, Republica Moldova

KALASHNIK Oleksandra, UA

Vul. Novoberegova 10, kv. 8, 65062, m. Odesa, Ucraina

(540)

**КИСЛОВ
KISLOV**

(511) NCL(12-2025)

33 - băuturi alcoolice, cu excepția berii; preparate alcoolice pentru fabricarea băuturilor.

(531) CFE(9) 28.05.00.

(210) **054603**

(220) 15.01.2025

(730) **AFTENI Victor, MD**

MD-6811, Bardar, Ialoveni, Republica Moldova

(540)



- (591) Culori revendicate: alb, sur, negru, roșu.
 (511) NCL(12-2025)
 35 - publicitate; administrarea, organizarea și managementul afacerilor; lucrări de birou;
 37 - servicii de construcții; servicii de instalații și reparații; extracții miniere, foraje pentru extracția de petrol și gaze;
 39 - transport; ambalarea și depozitarea mărfurilor; organizarea de călătorii.
 (531) CFE(9) 18.01.01; 18.01.09; 18.01.23; 24.01.12; 26.03.06; 26.03.16; 27.05.09; 29.01.14.

- (210) **054604**
 (220) 15.01.2025
 (730) **TIORSA Olesea, MD**
 Bd. Mircea cel Bătrân nr. 39, ap. 274,
 MD-2075, Chișinău, Republica Moldova
 (540)

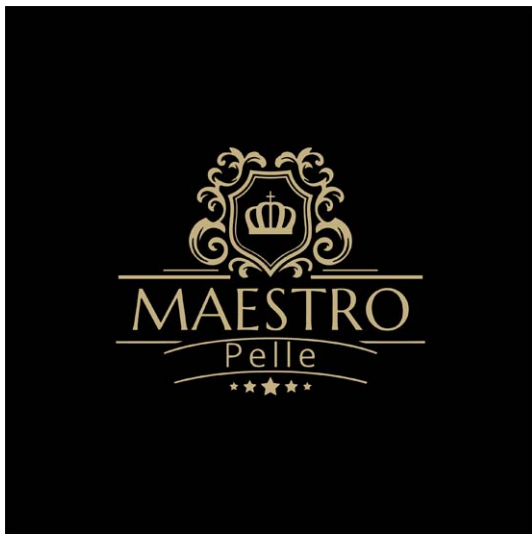

- (591) Culori revendicate: negru, auriu.
 (511) NCL(12-2025)
 18 - piele și imitații de piele; piei de animale; genți de voiaj și de transport; umbrele și parasolare; bastoane; bice, harnașament și articole de șelărie; zgărzi, lese și îmbrăcăminte pentru animale;
 25 - îmbrăcăminte, încălțăminte, articole care servesc la acoperirea capului.
 (531) CFE(9) 01.01.05; 01.01.10; 24.01.12; 24.01.19; 24.09.13; 27.05.09; 29.01.12.

- (210) **054605**
 (220) 16.01.2025
 (730) **CARDIOSELECT S.R.L., MD**
 Str. Trandafirilor nr. 33/3, ap. 67,
 MD-2038, Chișinău, Republica Moldova
 (540)



- (591) Culori revendicate: alb, negru, roșu, gri.
 (511) NCL(12-2025)
 44 - servicii medicale; servicii veterinare; servicii de igienă și de îngrijire a frumuseții pentru oameni sau animale; servicii de agricultură, acvacultură, horticultură și silvicultură.
 (531) CFE(9) 02.09.01; 05.03.06; 27.05.01; 29.01.14.

- (210) **054606**
 (220) 17.01.2025
 (730) **Gallaher Limited, GB**
 1 Werter Road, London, SW15 2LL, Regatul Unit
 (540)

SOBRANIE LAUBE BLACK

- (511) NCL(12-2025)
 34 - tutun prelucrat sau neprelucrat; tutun de fumat, tutun de pipă, tutun de rulat, tutun de mestecat, snus cu tutun; țigarete, țigarete electronice, soluții lichide pentru utilizare în țigări electronice, vaporizatoare pentru tutun, țigări de foi, cigarillos (tip de trabuc de dimensiuni reduse); tutun de prizat; articole pentru fumători incluse în clasa 34; foițe pentru țigarete, tuburi de țigară și chibrituri.

- (210) **054607**
 (220) 17.01.2025
 (730) **Finlandia Vodka Ltd., FI**
 Porkkalankatu 24, 00180 Helsinki, Finlanda

(540)



(511) NCL(12-2025)

33 - băuturi alcoolice, cu excepția berii; preparate alcoolice pentru fabricarea băuturilor; votcă.

(531) CFE(9) 27.05.12; 27.05.25.

(210) 054608

(220) 17.01.2025

(730) OLISGRUP S.R.L., MD

MD-3739, Zubrești, Strășeni, Republica Moldova

(540)



(591) Culori revendicate: negru, verde, oranj, alb.

(511) NCL(12-2025)

07 - mașini, mașini-unelte, unelte acționate electric; motoare, cu excepția celor pentru vehiculele terestre; componente de cuplare și transmisie a mașinilor, cu excepția celor pentru vehiculele terestre; unelte agricole, altele decât uneltele de mână, acționate manual; incubatoare pentru ouă; mașini automate de vânzare;

09 - aparate și instrumente științifice, pentru cercetare, de navigare, geodezice, fotografice, cinematografice, audiovizuale, optice, de cântărire, de măsurare, de semnalizare, de detectare, de testare, de verificare, de salvare și didactice; aparate și instrumente pentru conducerea, distribuția, transformarea, acumularea, reglarea sau comanda curentului electric; aparate și instrumente pentru înregistrarea, transmiterea, reproducerea sau procesarea sunetului, imaginilor sau a

datelor; suporturi media înregistrate și descărcabile, software de calculator, suporturi media digitale sau analogice de înregistrare și de stocare fără conținut; mecanisme pentru aparate cu preplată; case de marcat, dispozitive de calculat; calculatoare și dispozitive periferice de calculator; costume de scufundare, măști pentru scufundare, tampoane de urechi pentru scufundare, cleme nazale pentru scufundare și înotători, mănuși de scufundare, aparate de respirat sub apă pentru înot subacvatic; extinctoare.

(531) CFE(9) 02.01.08; 02.01.16; 02.01.23; 02.01.29; 18.01.05; 26.11.14; 27.05.15; 29.01.14.

(210) 054609

(220) 17.01.2025

(730) OLISGRUP S.R.L., MD

MD-3739, Zubrești, Strășeni, Republica Moldova

(540)

P.i.T.B.Ū.L

(511) NCL(12-2025)

07 - mașini, mașini-unelte, unelte acționate electric; motoare, cu excepția celor pentru vehiculele terestre; componente de cuplare și transmisie a mașinilor, cu excepția celor pentru vehiculele terestre; unelte agricole, altele decât uneltele de mână, acționate manual; incubatoare pentru ouă; mașini automate de vânzare;

09 - aparate și instrumente științifice, pentru cercetare, de navigare, geodezice, fotografice, cinematografice, audiovizuale, optice, de cântărire, de măsurare, de semnalizare, de detectare, de testare, de verificare, de salvare și didactice; aparate și instrumente pentru conducerea, distribuția, transformarea, acumularea, reglarea sau comanda curentului electric; aparate și instrumente pentru înregistrarea, transmiterea, reproducerea sau procesarea sunetului, imaginilor sau a datelor; suporturi media înregistrate și descărcabile, software de calculator, suporturi media digitale sau analogice de înregistrare și de stocare fără conținut; mecanisme pentru aparate cu preplată; case de marcat, dis-

pozitive de calculat; calculatoare și dispozitive periferice de calculator; costume de scafandru, măști pentru scafandri, tampoane de urechi pentru scafandri, cleme nazale pentru scafandri și înotători, mănuși de scafandru, aparate de respirat sub apă pentru înot subacvatic; extintoare.

(531) CFE(9) 24.17.02; 27.05.15.

(210) **054610**

(220) 09.01.2025

(730) **CEPOI Victor, MD**

Șos. Balcani nr. 2, ap. 78,

MD-2001, Chișinău, Republica Moldova

(540)



(511) NCL(12-2025)

24 - textile și înlocuitori de textile; lenjerie de uz casnic; perdele din material textil sau plastic.

(531) CFE(9) 07.05.02; 07.05.05; 07.05.08; 27.03.15; 27.05.08.

(210) **054611**

(220) 17.01.2025

(730) **CATOL LUX S.R.L., MD**

Șos. Muncești nr. 75,

MD-2002, Chișinău, Republica Moldova

(540)



(591) Culori revendicate: albastru, roșu, gri.

(511) NCL(12-2025)

01 - produse chimice destinate industriei, științelor, fotografiei, agriculturii, horticulturii și silviculturii; rășini artificiale în stare brută, materiale plastice în stare brută; compoziții pentru stingerea și prevenirea incendiilor; preparate pentru călire și sudură; substanțe pentru tăbăcirea blănurilor și pieilor de animale; adezivi pentru utilizare în industrie; chituri și alte produse de umplere; compost, gunoi de grajd, îngrășăminte; preparate biologice pentru utilizare în industrie și știință;

02 - vopsele, firnisuri, lacuri; substanțe de protecție contra ruginii și contra deteriorării lemnului; coloranți, vopsele; cerneluri pentru imprimare, marcarea și gravare; rășini naturale în stare brută; metale sub formă de folie și pulbere pentru utilizare în vopsire, decorare, tipărire și artă;

03 - cosmetice și produse de toaletă nemedicinale; produse nemedicinale pentru curățarea dinților; produse de parfumerie, uleiuri esențiale; preparate pentru albit și alte substanțe pentru spălat; preparate pentru curățare, lustruire și șlefuire;

04 - uleiuri și unsoare industriale, ceară; lubrifianți; produse pentru absorbția, umezirea și compactarea pulberilor; combustibili și materiale pentru iluminat; lumânări și fitiluri pentru iluminat;

17 - cauciuc, gutapercă, gumă, azbest, mică, neprelucrate și semiprelucrate, și înlocuitori pentru toate aceste materiale; materiale plastice și rășini extrudate destinate utilizării în producție; materiale de călăfătuire, etanșare și izolare; țevi, tuburi și furtunuri flexibile, nemetalice.

(531) CFE(9) 17.05.01; 17.05.05; 17.05.17; 18.01.21; 26.11.08; 26.11.12; 27.05.11; 29.01.13.

(210) **054612**

(220) 16.01.2025

(730) **SURDU Jana, MD**

Str. Dragoș Vodă nr. 23, MD-6538,

Țințăreni, Anenii Noi, Republica Moldova

(540)



IGGDRASIL

- (591) Culori revendicate: auriu, gri, negru.
 (511) NCL(12-2025)
 41 - educație; instruire; divertisment; activități sportive și culturale;
 44 - servicii medicale; servicii veterinare; servicii de igienă și de îngrijire a frumuseții pentru oameni sau animale; servicii de agricultură, acvacultură, horticultură și silvicultură;
 45 - servicii juridice; servicii de securitate pentru protecția fizică a bunurilor materiale și a persoanelor; servicii matrimoniale, servicii de rețele de socializare on-line; servicii funerare; babysitting.
 (531) CFE(9) 01.03.13; 01.03.16; 03.07.19; 05.03.20; 05.13.25; 23.01.01; 24.01.07; 24.11.25; 27.05.01; 28.07.00; 29.01.13.

- (210) **054613**
 (220) 16.01.2025
 (730) **SURDU Jana, MD**
 Str. Dragoș Vodă nr. 23, MD-6538,
 Țințăreni, Anenii Noi, Republica Moldova

(540)



TALISMAN

- (591) Culori revendicate: galben, negru, gri.
 (511) NCL(12-2025)
 41 - educație; instruire; divertisment; activități sportive și culturale;
 44 - servicii medicale; servicii veterinare; servicii de igienă și de îngrijire a frumuseții pentru oameni sau animale; servicii de agricultură, acvacultură, horticultură și silvicultură;
 45 - servicii juridice; servicii de securitate pentru protecția fizică a bunurilor materiale și a persoanelor; servicii matrimoniale, servicii de rețele de socializare on-line; servicii funerare; babysitting.
 (531) CFE(9) 01.03.13; 01.03.16; 05.03.20; 05.13.25; 23.01.01; 24.01.07; 27.05.01; 28.07.00; 29.01.13.

- (210) **054614**
 (220) 09.01.2025
 (730) **SANDOXAL S.R.L., MD**
 Str. Constantin Constantinov nr. 10,
 MD-2068, Chișinău, Republica Moldova

(540)



(591) Culori revendicate: verde-deschis, verde-închis, cafeniu, portocaliu, galben, bej.

(511) NCL(12-2025)

29 - carne de prepeliță; ouă de prepeliță; ouă fierte de prepeliță.

(531) CFE(9) 03.07.11; 03.07.20; 03.07.21; 25.01.06; 27.05.09; 29.01.15.

(210) **054615**

(220) 13.01.2025

(730) **BARBACARI Corina, MD**

Str. Hristo Botev nr. 6, ap. 295,
MD-2043, Chișinău, Republica Moldova

(540)



(526) Elementele mărcii asupra cărora solicitantul declară că renunță la invocarea oricărui drept exclusiv: „®”, cu excepția executării grafice deosebite.

(591) Culori revendicate: alb, gri.

(511) NCL(12-2025)

41 - educație; instruire; divertisment; activități sportive și culturale.

(531) CFE(9) 06.01.02; 06.01.04; 27.05.01; 29.01.12.

(210) **054616**

(220) 13.01.2025

(730) **BAHAREV Igor, MD**

Str. George Coșbuc nr. 30, ap. 1,
MD-2005, Chișinău, Republica Moldova

(540)



(591) Culori revendicate: negru, auriu.

(511) NCL(12-2025)

18 - piele și imitații de piele; piei de animale; genți de voiaj și de transport; umbrele și parasolare; bastoane; bice, harnașament și articole de șelărie; zgărzi, lese și îmbrăcăminte pentru animale;

25 - îmbrăcăminte, încălțăminte, articole care servesc la acoperirea capului;

35 - publicitate; administrarea, organizarea și managementul afacerilor; lucrări de birou.

(531) CFE(9) 01.15.03; 27.03.12; 27.05.08; 29.01.12.

(210) **054617**

(220) 14.01.2025

(730) **BAHAREV Igor, MD**

Str. George Coșbuc nr. 30, ap. 1,
MD-2005, Chișinău, Republica Moldova

(540)



(591) Culori revendicate: alb, albastru, roșu.

(511) NCL(12-2025)

18 - piele și imitații de piele; piei de animale; genți de voiaj și de transport; umbrele și parasolare; bastoane; bice, harnașament și articole de șelărie; zgărzi, lese și îmbrăcăminte pentru animale;

25 - îmbrăcăminte, încălțăminte, articole care servesc la acoperirea capului;

35 - publicitate; administrarea, organizarea și managementul afacerilor; lucrări de birou.

(531) CFE(9) 09.03.13; 27.03.15; 27.05.01; 29.01.13.

(210) **054620**

(220) 15.01.2025

(730) **SANDRILIONA S.R.L., societate comercială, MD**

Str. Alexandru cel Bun nr. 5, bloc 5,
MD-6801, Ialoveni, Republica Moldova

(540)



(591) Culori revendicate: mov, galben.

(511) NCL(12-2025)

29 - carne, pește, păsări și vânat; extracte din carne; fructe și legume conservate, congelate, uscate și fierte; jeleuri, dulcețuri, compoturi; ouă; lapte, brânzeturi, unt, iaurt și alte produse lactate; uleiuri și grăsimi comestibile;

30 - cafea, ceai, cacao și înlocuitori ai acestora; orez, paste făinoase și tăiței; tapioca și sago; făină și preparate din cereale; pâine, produse de patiserie și cofetărie; ciocolată; înghețată, șerburi și alte înghețate comestibile; zahăr, miere, sirop de melasă; drojdie, praf de copt; sare, condimente, mirodenii, plante aromatice conservate; oțet, sosuri și alte condimente; gheață (apă înghețată).

(531) CFE(9) 27.05.03; 29.01.12.

(210) **054621**

(220) 17.01.2025

(730) **LEVCO Simion, MD**

Str. Alba-Iulia nr. 97, bloc 2, ap. 45,
MD-2071, Chișinău, Republica Moldova

(540)



(591) Culori revendicate: turcoaz, bej.

(511) NCL(12-2025)

44 - servicii medicale; servicii veterinare; servicii de igienă și de îngrijire a frumuseții pentru oameni sau animale; servicii de agricultură, acvacultură, horticultură și silvicultură.

(531) CFE(9) 01.01.05; 01.01.10; 02.09.10; 24.01.07; 24.01.08; 27.05.01; 29.01.12.

(210) **054622**

(220) 17.01.2025

(730) **BONDARI Nadejda, MD**

Str. Mihail Sadoveanu nr. 17, ap. 189,
MD-2044, Chișinău, Republica Moldova

(540)



(591) Culori revendicate: alb, oranj, negru.
 (511) NCL(12-2025)
 35 - publicitate; administrarea, organizarea și managementul afacerilor; lucrări de birou;
 41 - educație; instruire; divertisment; activități sportive și culturale;
 43 - servicii de alimentație publică; servicii de cazare temporară.
 (531) CFE(9) 26.04.19; 27.05.01; 29.01.12.

(210) **054623**
 (220) 17.01.2025
 (730) **POPESCU Ilie, MD**
 MD-4577, Molovata-Veche, Dubăsari, Republica Moldova
 (540)



(591) Culori revendicate: negru, albastru.
 (511) NCL(12-2025)
 10 - aparate și instrumente chirurgicale, medicale, dentare și veterinare; membre, ochi și dinți artificiali; articole ortopedice; materiale de sutură; dispozitive terapeutice și de asistență, adaptate pentru persoanele cu handicap; aparate de masaj; aparate, dispozitive și articole pentru sugari; aparate, dispozitive și articole pentru activitate sexuală;
 35 - publicitate; administrarea, organizarea și managementul afacerilor; lucrări de birou;
 41 - educație; instruire; divertisment; activități sportive și culturale;

44 - servicii medicale; servicii veterinare; servicii de igienă și de îngrijire a frumuseții pentru oameni sau animale; servicii de agricultură, acvacultură, horticultură și silvicultură.
 (531) CFE(9) 02.03.05; 02.03.16; 02.03.17; 05.05.16; 05.05.21; 27.05.01; 29.01.12.

(210) **054624**
 (220) 17.01.2025
 (730) **FLIPFLOP TRAVEL S.R.L., MD**
 Str. Serghei Bogza nr. 30A, MD-2055, Vatra, Chișinău, Republica Moldova
 (540)



(591) Culori revendicate: violet, alb, albastru, roz.
 (511) NCL(12-2025)
 39 - transport; ambalarea și depozitarea mărfurilor; organizarea de călătorii.
 (531) CFE(9) 01.05.09; 01.05.11; 06.03.05; 06.06.03; 09.09.14; 27.05.09; 29.01.14.

(210) **054626**
 (220) 19.01.2025
 (730) **BULDUMAC ALIONA, întreprindere individuală, MD**
 Str. Plugușorul nr. 57, MD-3401, Hîncești, Republica Moldova
 (540)



- (591) Culori revendicate: verde, galben, negru.
 (511) NCL(12-2025)
 07 - mașini, mașini-unelte, unelte acționate electric; motoare, cu excepția celor pentru vehiculele terestre; componente de cuplare și transmisie a mașinilor, cu excepția celor pentru vehiculele terestre; unelte agricole, altele decât uneltele de mână, acționate manual; incubatoare pentru ouă; mașini automate de vânzare.
 (531) CFE(9) 18.01.19; 27.05.01; 29.01.13.

- (210) **054627**
 (220) 20.01.2025
 (730) **ARHIREU Iulian, MD**
 Str. Braila nr. 93,
 MD-6801, Ialoveni, Republica Moldova
 (540)

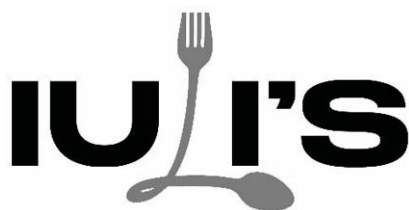

- (511) NCL(12-2025)
 43 - servicii de alimentație publică; servicii de cazare temporară.
 (531) CFE(9) 11.01.01; 11.01.02; 11.01.04; 27.03.15; 27.05.08.

- (210) **054628**
 (220) 20.01.2025
 (730) **BUCURIA DULCE S.R.L., MD**
 Str. Mesager nr. 5/2, ap. 207,
 MD-2069, Chișinău, Republica Moldova
 (540)

TOMBOLA

- (511) NCL(12-2025)
 30 - cafea, ceai, cacao și înlocuitori ai acestora; orez, paste făinoase și tăiței; tapioca și sago; făină și preparate din cereale; pâine, produse de patiserie și cofetărie; ciocolată; înghețată, șerburi și alte înghețate comestibile; zahăr, miere, sirop de melasă; drojdie, praf de copt;

sare, condimente, mirodenii, plante aromatice conservate; oțet, sosuri și alte condimente; gheață (apă înghețată).

- (210) **054629**
 (220) 20.01.2025
 (730) **BUCURIA DULCE S.R.L., MD**
 Str. Mesager nr. 5/2, ap. 207,
 MD-2069, Chișinău, Republica Moldova
 (540)

ALADDIN

- (511) NCL(12-2025)
 30 - cafea, ceai, cacao și înlocuitori ai acestora; orez, paste făinoase și tăiței; tapioca și sago; făină și preparate din cereale; pâine, produse de patiserie și cofetărie; ciocolată; înghețată, șerburi și alte înghețate comestibile; zahăr, miere, sirop de melasă; drojdie, praf de copt; sare, condimente, mirodenii, plante aromatice conservate; oțet, sosuri și alte condimente; gheață (apă înghețată);

- (210) **054630**
 (220) 20.01.2025
 (730) **BÎRCĂ Vitalie, MD**
 Str. Primar Gherman Pântea nr. 52,
 MD-2045, Chișinău, Republica Moldova
 (540)



- (511) NCL(12-2025)
 29 - carne, pește, păsări și vânat; extracte din carne; fructe și legume conservate, congelate, uscate și fierte; jeleuri, dulceturi, compoturi; ouă; lapte, brânzeturi, unt, iaurt și alte produse lactate; uleiuri și grăsimi comestibile;
- 30 - cafea, ceai, cacao și înlocuitori ai acestora; orez, paste făinoase și tăiței; tapioca și sago; făină și preparate din cereale; pâine, produse de patiserie și cofetărie; ciocolată; înghețată, șerburi și alte înghețate comestibile; zahăr, miere, sirop de melasă; drojdie, praf de copt; sare, condimente, mirodenii, plante aromatice conservate; oțet, sosuri și alte condimente; gheață (apă înghețată);
- 35 - publicitate; administrarea, organizarea și managementul afacerilor; lucrări de birou.
- (531) CFE(9) 03.04.01; 03.04.02; 26.01.15; 26.01.18; 26.11.12; 27.05.01.

-
- (210) **054631**
 (220) 21.01.2025
 (730) **ENTERPRISE BUSINESS CONSULTING S.R.L., MD**
 Str. 1 Mai nr. 14, MD-3733,
 Trușeni, Chișinău, Republica Moldova
 (540)



- (591) Culori revendicate: albastru (HEX #165c7d).
 (511) NCL(12-2025)
 41 - educație; instruire; divertisment; activități sportive și culturale.
 (531) CFE(9) 26.01.20; 27.05.09; 29.01.04.

- (210) **054633**
 (220) 17.01.2025
 (730) **Uniunea micilor producători de vinuri „DIONYSOS”, asociație obștească, MD**
 Str. A. Pușkin nr. 50A, ap. 25,
 MD-2005, Chișinău, Republica Moldova
 (540)



- (526) Elementele mărcii asupra cărora solicitantul declară că renunță la invocarea oricărui drept exclusiv: „vin”, cu excepția executării grafice deosebite.
 (511) NCL(12-2025)
 33 - băuturi alcoolice, cu excepția berii; preparate alcoolice pentru fabricarea băuturilor;
 35 - publicitate; administrarea, organizarea și managementul afacerilor; lucrări de birou;
 41 - educație; instruire; divertisment; activități sportive și culturale;
 45 - servicii juridice; servicii de securitate pentru protecția fizică a bunurilor materiale și a persoanelor; servicii matrimoniale, servicii de rețele de socializare on-line; servicii funerare; babysitting.
 (531) CFE(9) 02.07.16; 02.07.23; 05.05.21; 05.07.10; 26.13.25; 27.05.01.

-
- (210) **054634**
 (220) 17.01.2025
 (730) **Uniunea micilor producători de vinuri „DIONYSOS”, asociație obștească, MD**
 Str. A. Pușkin nr. 50A, ap. 25,
 MD-2005, Chișinău, Republica Moldova
 (540)



- (526) Elementele mărcii asupra cărora solicitantul declară că renunță la invocarea oricărui drept exclusiv: „wine”, cu excepția executării grafice deosebite.
- (511) NCL(12-2025)
- 33 - băuturi alcoolice, cu excepția berii; preparate alcoolice pentru fabricarea băuturilor;
- 35 - publicitate; administrarea, organizarea și managementul afacerilor; lucrări de birou;
- 41 - educație; instruire; divertisment; activități sportive și culturale;
- 45 - servicii juridice; servicii de securitate pentru protecția fizică a bunurilor materiale și a persoanelor; servicii matrimoniale, servicii de rețele de socializare on-line; servicii funerare; babysitting.
- (531) CFE(9) 02.07.16; 02.07.23; 05.05.21; 05.07.10; 26.13.25; 27.05.01.

- (210) **054635**
- (220) 17.01.2025
- (730) **LEMIRTO S.R.L., MD**
Str. Barbu Lăutaru nr. 50,
MD-3606, Ungheni, Republica Moldova
- (540)



- (511) NCL(12-2025)
- 29 - carne, pește, păsări și vânat; extracte din carne; fructe și legume conservate, congelate, uscate și fierte; jeleurii, dulcețuri, compoturi; ouă; lapte, brânzeturi, unt, iaurt și alte produse lactate; uleiuri și grăsimi comestibile;

- 30 - cafea, ceai, cacao și înlocuitori ai acestora; orez, paste făinoase și tăiței; tapioca și sago; făină și preparate din cereale; pâine, produse de patiserie și cofetărie; ciocolată; înghețată, șerbeturi și alte înghețate comestibile; zahăr, miere, sirop de melasă; drojdie, praf de copt; sare, condimente, mirodenii, plante aromatice conservate; oțet, sosuri și alte condimente; gheață (apă înghețată);
- 31 - produse agricole, de acvacultură, horticole și forestiere, brute și neprelucrate; cereale și semințe crude și neprocesate; fructe și legume proaspete, plante aromatice proaspete; plante și flori naturale; bulbi, răsaduri și semințe pentru plantare; animale vii; hrană și băuturi pentru animale; malț;
- 32 - bere; băuturi nealcoolice; ape minerale și carbogazoase; băuturi din fructe și sucuri de fructe; siropuri și alte preparate pentru fabricarea băuturilor nealcoolice.
- (531) CFE(9) 05.03.06; 05.03.20; 05.05.20; 05.07.21; 26.01.15; 26.01.18; 27.03.11; 27.05.19.

- (210) **054638**
- (220) 21.01.2025
- (730) **BOSNALIJEK, Pharmaceutical and Chemical Industry, Joint Stock Company, BA**
Str. Jukićeva 53, 71000 Sarajevo, Bosnia și Herțegovina

(540)

POLIBEVIT

- (511) NCL(12-2025)
- 05 - preparate farmaceutice, medicale și de uz veterinar; produse igienice de uz medical; alimente și substanțe dietetice adaptate pentru uz medical sau veterinar, alimente pentru bebeluși; suplimente dietetice pentru oameni și animale; plasturi, materiale pentru pansamente; materiale pentru plombarea dinților și pentru mulaje dentare; dezinfectante; produse pentru distrugerea animalelor dăunătoare; fungicide, erbicide.

(210) **054639**
 (220) 21.01.2025
 (730) **BOSNALIJEK, Pharmaceutical and Chemical Industry, Joint Stock Company, BA**
 Str. Jukićeva 53, 71000 Sarajevo, Bosnia și Herțegovina

(540)

TENLOP

(511) NCL(12-2025)
 05 - preparate farmaceutice, medicale și de uz veterinar; produse igienice de uz medical; alimente și substanțe dietetice adaptate pentru uz medical sau veterinar, alimente pentru bebeluși; suplimente dietetice pentru oameni și animale; plasturi, materiale pentru pansamente; materiale pentru plombarea dinților și pentru mulaje dentare; dezinfectante; produse pentru distrugerea animalelor dăunătoare; fungicide, erbicide.

(210) **054642**
 (220) 22.01.2025
 (730) **MARIN Artur, MD**
 MD-7328, Lărguța, Cantemir, Republica Moldova

(540)

Coliba

(511) NCL(12-2025)
 33 - băuturi alcoolice, cu excepția berii; preparate alcoolice pentru fabricarea băuturilor.

(210) **054643**
 (220) 23.01.2025
 (730) **DILION Andrei, MD**
 MD-3641, Pîrlița, Ungheni, Republica Moldova

(540)

**terraco
teppako**

(511) NCL(12-2025)
 02 - vopsele, firnisuri, coloranți; cerneluri pentru imprimare, marcare și gravare; rășini naturale în stare brută; metale sub formă de folie și pulbere pentru utilizare în vopsire, decorare, tipărire și artă;
 35 - publicitate; administrarea, organizarea și managementul afacerilor; lucrări de birou.
 (531) CFE(9) 28.05.00.

(210) **054644**
 (220) 23.01.2025
 (730) **ȘTEFANEȘ Marcel, MD**
 Str. Academician Sergiu Rădăuțanu nr. 82, MD-2068, Chișinău, Republica Moldova
 (540)



(511) NCL(12-2025)
 41 - educație; instruire; divertisment; activități sportive și culturale
 (531) CFE(9) 01.01.02; 01.13.05; 27.05.01.

(210) **054645**
 (220) 23.01.2025
 (730) **Oliva Cigar Co., a Florida corporation, US**
 13955 N.W. 60th Avenue, Miami Lakes, Florida 33014, Statele Unite ale Americii

(540)



(591) Culori revendicate: alb, negru, gri.

(511) NCL(12-2025)

34 - țigări de foi; cutii cu umiditate constantă pentru păstrarea țigărilor de foi, scrumiere pentru fumători confecționate din metale neprețioase, foarfeci pentru țigări de foi, tabachere pentru țigarete care nu sunt realizate din metale prețioase, brichete nu din metale prețioase.

(531) CFE(9) 14.01.02; 26.13.25; 27.05.19; 29.01.13.

(210) **054647**

(220) 27.01.2025

(730) **HIDRAULIC-SERVICE S.R.L., MD**

MD-5815, Chiștelnița, Telenești, Republica Moldova

(540)



A Bosch Company

(591) Culori revendicate: negru, albastru, roșu, gri-închis, gri-deschis.

(511) NCL(12-2025)

07 - mașini, mașini-unelte, unelte acționate electric; motoare, cu excepția celor pentru vehiculele terestre; componente de cuplare și transmisie a mașinilor, cu excepția celor pentru vehiculele terestre; unelte agricole, altele decât uneltele de mână, acționate manual; incubatoare pentru ouă; mașini automate de vânzare.

(531) CFE(9) 27.05.09; 29.01.15.

(210) **054648**

(220) 27.01.2025

(730) **HIDRAULIC-SERVICE S.R.L., MD**

MD-5815, Chiștelnița, Telenești, Republica Moldova

(540)



(591) Culori revendicate: negru, galben, roșu.

(511) NCL(12-2025)

17 - cauciuc, gutapercă, gumă, azbest, mică, neprelucrate și semiprelucrate, și înlocuitori pentru toate aceste materiale; materiale plastice și rășini extrudate destinate utilizării în producție; materiale de călăfăuire, etanșare și izolare; țevi, tuburi și furtunuri flexibile, nemetalice.

(531) CFE(9) 24.15.01; 24.15.07; 26.04.04; 27.05.08; 29.01.13.

(210) **054649**

(220) 27.01.2025

(730) **HIDRAULIC-SERVICE S.R.L., MD**

MD-5815, Chiștelnița, Telenești, Republica Moldova

(540)



(591) Culori revendicate: negru, galben, alb.

(511) NCL(12-2025)

- 04 - uleiuri și unsori industriale, ceară; lubrifianti; produse pentru absorbția, umezirea și compactarea pulberilor; combustibili și materiale pentru iluminat; lumânări și fitiluri pentru iluminat;
- 07 - mașini, mașini-unelte, unelte acționate electric; motoare, cu excepția celor pentru vehiculele terestre; componente de cuplare și transmisie a mașinilor, cu excepția celor pentru vehiculele terestre; unelte agricole, altele decât uneltele de mână, acționate manual; incubatoare pentru ouă; mașini automate de vânzare;
- 17 - cauciuc, gutapercă, gumă, azbest, mică, neprelucrate și semiprelucrate, și înlocuitori pentru toate aceste materiale; materiale plastice și rășini extrudate destinate utilizării în producție; materiale de călăfăuire, etanșare și izolare; țevi, tuburi și furtunuri flexibile, nemetalice.
- (531) CFE(9) 01.15.15; 27.05.08; 29.01.13.

(210) **054650**

(220) 23.01.2025

(730) **BARAN Petru, MD**

Str. Grigore Alexandrescu nr. 13, ap. 52,
MD-2008, Chișinău, Republica Moldova

(540)



(511) NCL(12-2025)

- 30 - cafea, ceai, cacao și înlocuitori ai acestora; orez, paste făinoase și tăiței; tapioca și sago; făină și preparate din cereale; pâine, produse de patiserie și cofetărie; ciocolată; înghețată, șerburi și alte înghețate comestibile; zahăr, miere, sirop de melasă; drojdie, praf de copt; sare, condimente, mirodenii, plante aromatice conservate; oțet, sosuri și alte condimente; gheață (apă înghețată);
- 35 - publicitate; administrarea, organizarea și managementul afacerilor; lucrări de birou;
- 43 - servicii de alimentație publică; servicii de cazare temporară.
- (531) CFE(9) 08.01.07; 26.01.05; 27.05.08.

(210) **054652**

(220) 24.01.2025

(730) **LIVRALUM S.R.L., societate comercială, MD**

Str. Vasile Lupu nr. 42/N, ap. 1,
MD-2008, Chișinău, Republica Moldova

(540)

EFAPEL

- (511) NCL(12-2025)
 09 - aparate și instrumente științifice, pentru cercetare, de navigare, geodezice, fotografice, cinematografice, audiovizuale, optice, de cântărire, de măsurare, de semnalizare, de detectare, de testare, de verificare, de salvare și didactice; aparate și instrumente pentru conducerea, distribuirea, transformarea, acumularea, reglarea sau controlul distribuției sau utilizării energiei electrice; aparate și instrumente pentru înregistrarea, transmiterea, reproducerea sau procesarea sunetului, imaginilor sau a datelor; suporturi media înregistrate și descărcabile, software pentru calculatoare, suporturi media digitale sau analogice de înregistrare și de stocare fără conținut; mecanisme pentru aparate cu preplată; case de marcat, dispozitive de calculat; calculatoare și dispozitive periferice pentru calculatoare; costume de scafandru, măști pentru scafandri, dopuri de urechi pentru scafandri, clești de nas pentru scafandri și înotători, mănuși pentru scafandri, aparate de respirat pentru înot subacvatic; extinctoare;
- 11 - aparate și instalații de iluminat, de încălzire, de răcire, de producere a vaporilor, de coacere, de uscare, de ventilare, de distribuire a apei și de uz sanitar.

- (210) **054653**
 (220) 24.01.2025
 (730) **MAZUR Remus, MD**
 Str. Serghei Lazo nr. 34, ap. 20,
 MD-2004, Chișinău, Republica Moldova
 (540)



THERMO

- (591) Culori revendicate: roșu, alb.
 (511) NCL(12-2025)
 09 - aparate și instrumente științifice, pentru cercetare, de navigare, geodezice, fotografice, cinematografice, audiovizuale, optice, de cântărire, de măsurare, de semnalizare, de detectare, de testare, de verificare, de salvare și didactice; aparate și instrumente pentru conducerea, distribuirea, transformarea, acumularea, reglarea sau controlul distribuției sau utilizării energiei electrice; aparate și instrumente pentru înregistrarea, transmiterea, reproducerea sau procesarea sunetului, imaginilor sau a datelor; suporturi media înregistrate și descărcabile, software pentru calculatoare, suporturi media digitale sau analogice de înregistrare și de stocare fără conținut; mecanisme pentru aparate cu preplată; case de marcat, dispozitive de calculat; calculatoare și dispozitive periferice pentru calculatoare; costume de scafandru, măști pentru scafandri, dopuri de urechi pentru scafandri, clești de nas pentru scafandri și înotători, mănuși pentru scafandri, aparate de respirat pentru înot subacvatic; extinctoare;
- 11 - aparate și instalații de iluminat, de încălzire, de răcire, de producere a vaporilor, de coacere, de uscare, de ventilare, de distribuire a apei și de uz sanitar.
- (531) CFE(9) 26.04.18; 27.05.24; 29.01.12.

- (210) **054654**
 (220) 24.01.2025
 (730) **TCL Technology Group Corporation, CN**
 TCL Technology Building, 17 Huifeng 3rd
 Road, Zhongkai High Technology Development
 District, Huizhou, Guangdong, China
 (540)

TCL SOLAR

- (511) NCL(12-2025)
 09 - programe de calculator, descărcabile; aplicații software de calculatoare descărcabile pentru telefoane mobile; programe de calculatoare descărcabile; echipamente de procesare a datelor; emițătoare de semnale electronice; echipamente electronice pentru comunicarea datelor; hub-uri pentru automatizarea caselor; disjunctoare; dispozitive elec-

- trice de comandă pentru gestiunea energiei; dulapuri de distribuție (electricitate); relee electrice; întrerupătoare; tablouri de comandă (electricitate); invertoare (electricitate); invertoare fotovoltaice; redresoare; aparate și instalații fotovoltaice pentru generarea energiei solare; celule fotovoltaice; baterii galvanice; stații de încărcare pentru mașini electrice; alimentatoare pentru acumulate; stații de alimentare pentru vehicule electrice; colectoare electrice; transformatoare electrice; pupitre de distribuție (electricitate); materiale pentru rețeaua de electricitate (fire, cabluri); circuite integrate; semiconductoare; aparate electrice de măsurare;
- 37 - închirierea mașinilor de curățat; construcții; reparații sau întreținere a aparatelor și sistemelor de fabricare a circuitelor integrate; construcție de centrale de energie eoliană; reparare și întreținere de instalații pentru energie eoliană; reparația sau întreținerea mașinilor și aparatelor de distribuție sau control al energiei electrice; instalarea, repararea și întreținerea computerelor și a perifericelor de computer; instalarea și întreținerea instalațiilor fotovoltaice; generatoare; consultații pentru construcții; instalarea și reparația aparatelor electrice; întreținerea și reparația vehiculelor; servicii de reîncărcare a vehiculelor electrice; închirierea încărcătoarelor de baterii;
- 42 - consultanță în proiectarea și dezvoltarea hardware pentru computere; monitorizarea operării sistemului informatic prin acces de la distanță; furnizarea sistemelor informatice virtuale prin tehnică cloud; furnizarea motoarelor de căutare în Internet; stocarea electronică a datelor; servicii de criptare a datelor; furnizarea programelor informatice on-line nedescărcabile; conversia programelor și datelor, altele decât conversia fizică; proiectarea de software; cercetarea tehnologică; cercetarea științifică în domeniul energiei; furnizarea informațiilor, consilierea și consultanță privind compensarea emisiilor de dioxid de carbon; consiliere în domeniul economisirii de energie; cercetare în domeniul inteligenței artificiale; cercetarea și dezvoltarea produselor noi pentru terți; conceperea sistemelor fotovoltaice solare; crearea și dezvoltarea de software în domeniul aplicațiilor mobile; găzduirea platformelor de software pentru colaborare de lucru bazată pe realitate virtuală; furnizarea serviciilor de autentificare a utilizatorilor printr-o tehnologie de deschidere a unei sesiuni unice pentru aplicații software on-line; întreținerea programelor de calculator; dezvoltarea platformelor de calculatoare; furnizarea informațiilor referitoare la tehnologia calculatoarelor și programare prin intermediul unui site; servicii de asistență IT (depanarea de software); crearea și întreținerea site-urilor web pentru terți; consultanță în materie de design web; furnizarea informațiilor, consilierea și consultanță științifică în legătură cu zero emisii net; audit în domeniul energiei; proiectare și planificare tehnică de uzine electrice; desen tehnic; consultanță în arhitectură; realizarea planurilor (construcții); cercetarea științifică în domeniul energiei regenerabile; servicii de stocare în cloud pentru date electronice.
- (531) CFE(9) 27.05.09.
-
- (210) **054655**
 (220) 24.01.2025
 (730) **OPICONSULTING GRUP S.R.L., MD**
 MD-6827, Suruceni, Ialoveni, Republica Moldova
 (540)
-
- (591) Culori revendicate: sur de diferite nuanțe, negru.
 (511) NCL(12-2025)
 33 - băuturi alcoolice, cu excepția berii; preparate alcoolice pentru fabricarea băuturilor;
 34 - tutun și înlocuitori de tutun; țigări și trabucuri; țigări electronice și vaporizatoare orale pentru fumători; articole pentru fumători; chibrituri.
- (531) CFE(9) 27.05.24; 29.01.12.
-

(210) **054656**
 (220) 24.01.2025
 (730) **PESCAR Alexandru, RO**
 Județ Hunedoara, oraș Hunedoara, str. Munteniei nr. 4, bl. V3, ap. 69, România
 (540)

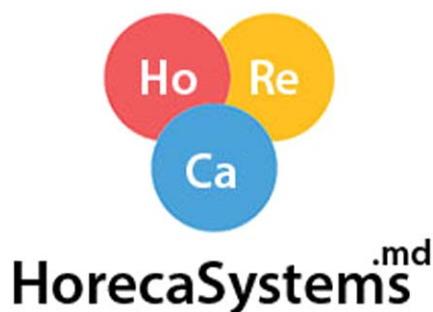

(526) Elementele mărcii asupra cărora solicitantul declară că renunță la invocarea oricărui drept exclusiv: „Horeca”, „Systems”, „.md”, „Ho”, „Re”, „Ca”, cu excepția executării grafice deosebite.
 (591) Culori revendicate: alb, negru, roșu, albastru, portocaliu.
 (511) NCL(12-2025)
 42 - servicii științifice și tehnologice, precum și servicii de cercetare și creație, referitoare la acestea; servicii de analiză industrială, cercetare industrială și proiectare industrială; servicii de control al calității și de autentificare; crearea și dezvoltarea calculatoarelor și programelor de calculator.
 (531) CFE(9) 26.01.06; 26.01.18; 27.05.01; 29.01.15.

(210) **054657**
 (220) 21.01.2025
 (730) **GUȚU Alexandr, MD**
 Str. Anton Crihan nr. 29/1,
 MD-2009, Chișinău, Republica Moldova
 (540)

ChouChou

(511) NCL(12-2025)
 29 - carne, pește, păsări și vânat; extracte din carne; fructe și legume conservate, congelate, uscate și fierte; jeleuri, dulceturi, compoturi; ouă; lapte, brânzeturi, unt, iaurt și alte

produse lactate; uleiuri și grăsimi comestibile;

- 30 - cafea, ceai, cacao și înlocuitori ai acestora; orez, paste făinoase și tăiței; tapioca și sago; făină și preparate din cereale; pâine, produse de patiserie și cofetărie; ciocolată; înghețată, șerbeturi și alte înghețate comestibile; zahăr, miere, sirop de melasă; drojdie, praf de copt; sare, condimente, mirodenii, plante aromatice conservate; oțet, sosuri și alte condimente; gheață (apă înghețată);
- 32 - bere; băuturi nealcoolice; ape minerale și carbogazoase; băuturi din fructe și sucuri de fructe; siropuri și alte preparate pentru fabricarea băuturilor nealcoolice;
- 33 - băuturi alcoolice, cu excepția berii; preparate alcoolice pentru fabricarea băuturilor;
- 35 - servicii on-line de tranzacționare, și anume servicii de operare on-line pe piețe pentru vânzătorii și cumpărătorii de produse și servicii; servicii on-line de tranzacționare în care vânzătorii afișează produsele sau serviciile care urmează să fie oferite spre vânzare, achiziționare sau spre licitare prin intermediul Internetului, în scopul facilitării vânzării de produse și servicii de către terți prin intermediul unei rețele de calculatoare; oferire de răspuns evaluativ și evaluări de produse și servicii oferite de vânzători, evaluarea valorii și a prețurilor produselor și serviciilor oferite de vânzători, serviciilor de performanță a cumpărătorilor și vânzătorilor, serviciilor de livrare, precum și experiența globală de tranzacționare în legătură cu acestea; oferirea unui ghid de căutare de publicitate on-line care oferă produse și servicii ale vânzătorilor; oferirea unei baze de date de căutare on-line de evaluare pentru cumpărători și vânzători; publicitate; gestiunea afacerilor comerciale; administrare comercială; lucrări de birou; servicii de comercializare pentru terți prestate de supermarketuri, hipermarketuri, buticuri, magazine, gherete, chioșcuri și tarabe;
- 43 - servicii de alimentație publică; servicii de cazare temporară.

(210) **054658**
 (220) 24.01.2025
 (730) **SPORTS CLUB „SHERIFF”, societate pe acțiuni de tip închis, MD**
 Str. Taras Sevchenko nr. 81,
 MD-3300, Tiraspol, Republica Moldova

(540)



(591) Culori revendicate: galben, negru, alb.

(511) NCL(12-2025)

41 - educație; instruire; divertisment; activități sportive și culturale.

(531) CFE(9) 01.01.10; 21.03.01; 24.11.25; 27.05.09; 29.01.13.

(210) **054659**

(220) 27.01.2025

(730) **BIRIUC Andrei, MD**

Str. Ștefan cel Mare și Sfânt nr. 3, bloc A, ap. 51, MD-3129, Bălți, Republica Moldova

(540)

KALIF

(511) NCL(12-2025)

25 - îmbrăcăminte, încălțăminte, articole care servesc la acoperirea capului;

35 - publicitate; administrarea, organizarea și managementul afacerilor; lucrări de birou;

43 - servicii de alimentație publică; servicii de cazare temporară.

(531) CFE(9) 27.05.25.

(210) **054660**

(220) 28.01.2025

(730) **BT-TABAC HOLDING S.R.L., MD**

Str. Serghei Lazo nr. 124/1, MD-7422, Tvardița, Taraclia, Republica Moldova

(540)



(511) NCL(12-2025)

34 - tutun și înlocuitori de tutun; țigări și trabucuri; țigări electronice și vaporizatoare orale pentru fumători; articole pentru fumători; chibrituri

(531) CFE(9) 03.01.02; 03.01.22; 24.01.15; 24.01.18; 24.01.19; 27.05.24.

(210) **054661**

(220) 28.01.2025

(730) **POPA Alexandru, MD**

Str. Alexandru Hâjdeu nr. 110, ap. 7, MD-2005, Chișinău, Republica Moldova

(540)

LIVADA LUI BUNELU

- (511) NCL(12-2025)
- 29 - carne, pește, păsări și vânat; extracte din carne; fructe și legume conservate, congelate, uscate și fierte; jeleuri, dulcețuri, compoturi; ouă; lapte, brânzeturi, unt, iaurt și alte produse lactate; uleiuri și grăsimi comestibile;
- 30 - cafea, ceai, cacao și înlocuitori ai acestora; orez, paste făinoase și tăiței; tapioca și sago; făină și preparate din cereale; pâine, produse de patiserie și cofetărie; ciocolată; înghețată, șerbeturi și alte înghețate comestibile; zahăr, miere, sirop de melasă; drojdie, praf de copt; sare, condimente, mirodenii, plante aromatice conservate; oțet, sosuri și alte condimente; gheață (apă înghețată);
- 31 - produse agricole, de acvacultură, horticoale și forestiere, brute și neprelucrate; cereale și semințe crude și neprocesate; fructe și legume proaspete, plante aromatice proaspete; plante și flori naturale; bulbi, răsaduri și semințe pentru plantare; animale vii; hrană și băuturi pentru animale; malț;
- 32 - bere; băuturi nealcoolice; ape minerale și carbogazoase; băuturi din fructe și sucuri de fructe; siropuri și alte preparate pentru fabricarea băuturilor nealcoolice.

(210) **054662**
 (220) 28.01.2025
 (730) **POPA Alexandru, MD**
 Str. Alexandru Hâjdeu nr. 110, ap. 7,
 MD-2005, Chișinău, Republica Moldova
 (540)

FERMA LUI BUNELU

- (511) NCL(12-2025)
- 29 - carne, pește, păsări și vânat; extracte din carne; fructe și legume conservate, congelate, uscate și fierte; jeleuri, dulcețuri, compoturi; ouă; lapte, brânzeturi, unt, iaurt și alte produse lactate; uleiuri și grăsimi comestibile;
- 30 - cafea, ceai, cacao și înlocuitori ai acestora; orez, paste făinoase și tăiței; tapioca și sago; făină și preparate din cereale; pâine, produse de patiserie și cofetărie; ciocolată; înghețată, șerbeturi și alte înghețate comestibile; zahăr, miere, sirop de melasă; drojdie, praf de copt; sare, condimente, mirodenii, plante aromati-

ce conservate; oțet, sosuri și alte condimente; gheață (apă înghețată);

- 31 - produse agricole, de acvacultură, horticoale și forestiere, brute și neprelucrate; cereale și semințe crude și neprocesate; fructe și legume proaspete, plante aromatice proaspete; plante și flori naturale; bulbi, răsaduri și semințe pentru plantare; animale vii; hrană și băuturi pentru animale; malț.

(210) **054663**
 (220) 23.01.2025
 (730) **COSIUC Alexandr, MD**
 Str. Vi. Komarov nr. 23, ap. 68,
 MD-3300, Tiraspol, Republica Moldova
 (540)



(591) Culori revendicate: alb, galben, negru.
 (511) NCL(12-2025)
 39 - transport; ambalarea și depozitarea mărfurilor; organizarea de călătorii.
 (531) CFE(9) 02.01.01; 02.01.23; 09.07.21;
 26.04.09; 27.05.01; 29.01.13.

(210) **054664**
 (220) 28.01.2025
 (730) **ADAM Ion, MD**
 Str. Bogdan Petriceicu Hasdeu nr. 26/B, ap.
 5, MD-4404, Călărași, Republica Moldova
 (540)



- (591) Culori revendicate: bordo, alb, negru.
 (511) NCL(12-2025)
 44 - servicii medicale; servicii veterinare; servicii de igienă și de îngrijire a frumuseții pentru oameni sau animale; servicii de agricultură, acvacultură, horticultură și silvicultură.
 (531) CFE(9) 26.11.01; 27.05.11; 29.01.13.

- (210) **054665**
 (220) 28.01.2025
 (730) **SOLTAN Constantin, MD**
 Str. Duminica Mare nr. 2, MD-4829,
 Porumbeni, Criuleni, Republica Moldova
 (540)



- (591) Culori revendicate: alb, roșu, maro-deschis.
 (511) NCL(12-2025)
 30 - cafea, ceai, cacao și înlocuitori ai acestora; orez, paste făinoase și tăiței; tapioca și sago; făină și preparate din cereale; pâine, produse de patiserie și cofetărie; ciocolată; înghețată, șerburi și alte înghețate comestibile; zahăr, miere, sirop de melasă; drojdie, praf de copt; sare, condimente, mirodenii, plante aromatice conservate; oțet, sosuri și alte condimente; gheață (apă înghețată);
 35 - publicitate; administrarea, organizarea și managementul afacerilor; lucrări de birou;
 43 - servicii de alimentație publică; servicii de cazare temporară.
 (531) CFE(9) 26.01.18; 26.01.20; 27.05.09; 29.01.13.

- (210) **054666**
 (220) 28.01.2025
 (730) **SMIRNOV Vladimir, MD**
 Str. Mincu nr. 11, ap. 14,
 MD-2005, Chișinău, Republica Moldova
 (540)



- (511) NCL(12-2025)
 05 - preparate farmaceutice, medicale și de uz veterinar; produse igienice de uz medical; alimente și substanțe dietetice adaptate pentru uz medical sau veterinar, alimente pentru bebeluși; suplimente dietetice pentru oameni și animale; plasturi, materiale pentru pansamente; materiale pentru plombarea dinților și pentru mulaje dentare; dezinfectante; produse pentru distrugerea animalelor dăunătoare; fungicide, erbicide;
 16 - hârtie și carton; produse de imprimare; articole pentru legătorie; fotografii; articole de papetărie și de birou, cu excepția mobilei; adezivi pentru papetărie sau menaj; materiale de desen și materiale pentru artiști; pensule; materiale didactice și de instruire; foi, folii și pungi din plastic pentru împachetare și ambalare; caractere și clișee tipografice;
 25 - îmbrăcăminte, încălțăminte, articole care servesc la acoperirea capului;
 29 - carne, pește, păsări și vânat; extracte din carne; fructe și legume conservate, congelate, uscate și fierte; jeleurii, dulțuri, compoturi; ouă; lapte, brânzeturi, unt, iaurt și alte produse lactate; uleiuri și grăsimi comestibile;
 30 - cafea, ceai, cacao și înlocuitori ai acestora; orez, paste făinoase și tăiței; tapioca și sago; făină și preparate din cereale; pâine, produse de patiserie și cofetărie; ciocolată; înghețată, șerburi și alte înghețate comestibile; zahăr, miere, sirop de melasă; drojdie, praf de copt; sare, condimente, mirodenii, plante aromatice conservate; oțet, sosuri și alte condimente; gheață (apă înghețată);

- 31 - produse agricole, de acvacultură, horticole și forestiere, brute și neprelucrate; cereale și semințe crude și neprocesate; fructe și legume proaspete, plante aromatice proaspete; plante și flori naturale; bulbi, răsaduri și semințe pentru plantare; animale vii; hrană și băuturi pentru animale; malț;
- 32 - bere; băuturi nealcoolice; ape minerale și carbogazoase; băuturi din fructe și sucuri de fructe; siropuri și alte preparate pentru fabricarea băuturilor nealcoolice;
- 39 - transport; ambalarea și depozitarea mărfurilor; organizarea de călătorii;
- 41 - educație; instruire; divertisment; activități sportive și culturale;
- 43 - servicii de alimentație publică; servicii de cazare temporară.
- (531) CFE(9) 02.01.08; 02.01.23; 26.01.14.

(210) **054667**

(220) 28.01.2025

(730) **SMIRNOV Vladimir, MD**

Str. Mincu nr. 11, ap. 14,

MD-2005, Chișinău, Republica Moldova

(540)

MULTISPORT

Rețea de supermarketuri sportive
Primul Pas Spre Victoriile Tale!

- (526) Elementele mărcii asupra cărora solicitantul declară că renunță la invocarea oricărui drept exclusiv: „Rețea de supermarketuri sportive”, „Primul Pas Spre Victoriile Tale”, cu excepția executării grafice deosebite.
- (511) NCL(12-2025)
- 05 - preparate farmaceutice, medicale și de uz veterinar; produse igienice de uz medical; alimente și substanțe dietetice adaptate pentru uz medical sau veterinar, alimente pentru bebeluși; suplimente dietetice pentru oameni și animale; plasturi, materiale pentru pansamente; materiale pentru plombarea dinților și pentru mulaje dentare; dezinfectante; produse pentru distrugerea animalelor dăunătoare; fungicide, erbicide;

- 16 - hârtie și carton; produse de imprimare; articole pentru legătorie; fotografii; articole de papetărie și de birou, cu excepția mobilei; adezivi pentru papetărie sau menaj; materiale de desen și materiale pentru artiști; pensule; materiale didactice și de instruire; foi, folii și pungi din plastic pentru împachetare și ambalare; caractere și clișee tipografice;
- 25 - îmbrăcăminte, încălțăminte, articole care servesc la acoperirea capului;
- 29 - carne, pește, păsări și vânat; extracte din carne; fructe și legume conservate, congelate, uscate și fierte; jeleuri, dulceturi, compoturi; ouă; lapte, brânzeturi, unt, iaurt și alte produse lactate; uleiuri și grăsimi comestibile;
- 30 - cafea, ceai, cacao și înlocuitori ai acestora; orez, paste făinoase și tăiței; tapioca și sago; făină și preparate din cereale; pâine, produse de patiserie și cofetărie; ciocolată; înghețată, șerburi și alte înghețate comestibile; zahăr, miere, sirop de melasă; drojdie, praf de copt; sare, condimente, mirodenii, plante aromatice conservate; oțet, sosuri și alte condimente; gheață (apă înghețată);
- 31 - produse agricole, de acvacultură, horticole și forestiere, brute și neprelucrate; cereale și semințe crude și neprocesate; fructe și legume proaspete, plante aromatice proaspete; plante și flori naturale; bulbi, răsaduri și semințe pentru plantare; animale vii; hrană și băuturi pentru animale; malț;
- 32 - bere; băuturi nealcoolice; ape minerale și carbogazoase; băuturi din fructe și sucuri de fructe; siropuri și alte preparate pentru fabricarea băuturilor nealcoolice;
- 39 - transport; ambalarea și depozitarea mărfurilor; organizarea de călătorii;
- 41 - educație; instruire; divertisment; activități sportive și culturale;
- 43 - servicii de alimentație publică; servicii de cazare temporară.
- (531) CFE(9) 02.01.08; 02.01.23; 26.01.14; 27.05.11.

(210) **054668**

(220) 29.01.2025

(730) **Thai Agri Foods Public Company Limited, TH**

155/1 Village No.1, Thepharak Road, Bang Sao Thong District, 10570 Samut Prakan, Thailanda

(540)

AROY-D

(511) NCL(12-2025)

- 29 - lapte de cocos; lapte de nucă de cocos pentru uz culinar; înlocuitori de lapte; băuturi pe bază de lapte de cocos; ulei de cocos pentru alimente; fructe în conservă, conserve de legume; ouă de prepeliță; supe; preparate pentru supe; murături; legume în saramură; ghimbir murat; fructe în saramură; pulpă de fructe;
- 30 - sos, orez, condimente alimentare, mirodenii, ierburi conservate; sosuri (condimente); pastă de curry; sosuri pentru gătit, sos iute; sos de chili; sos de soia; sos de ardei iute sriracha, sos dulce și acrișor; sos de peste; hârtie de orez comestibilă; fidele de orez, orez vermicelli; zahăr de palmier; făină de orez; făină de orez glutinos; făină de tapioca.

(210) **054669**

(220) 29.01.2025

(730) **DARII Valeriu, MD**

MD-5616, Corlăteni, Rîșcani, Republica Moldova

(540)

LEGENDA HAIDUCULUI

(511) NCL(12-2025)

- 05 - preparate farmaceutice, medicale și de uz veterinar; produse igienice de uz medical; alimente și substanțe dietetice adaptate pentru uz medical sau veterinar, alimente pentru bebeluși; suplimente dietetice pentru oameni și animale; plasturi, materiale pentru pansamente; materiale pentru plombarea dinților și pentru mulaje dentare; dezinfectante; produse pentru distrugerea animalelor dăunătoare; fungicide, erbicide;
- 33 - băuturi alcoolice, cu excepția berii; preparate alcoolice pentru fabricarea băuturilor.

(210) **054670**

(220) 29.01.2025

(730) **ROM-CRIS S.R.L., societate comercială, MD**

MD-5140, Tîrnova, Dondușeni, Republica Moldova

(540)

Picu Ricu

(511) NCL(12-2025)

- 29 - carne, pește, păsări și vânat; extracte din carne; fructe și legume conservate, congelate, uscate și fierte; jeleurii, dulcețuri, compoturi; ouă; lapte, brânzeturi, unt, iaurt și alte produse lactate; uleiuri și grăsimi comestibile;
- 31 - produse agricole, de acvacultură, horticoale și forestiere, brute și neprelucrate; cereale și semințe crude și neprocesate; fructe și legume proaspete, plante aromatice proaspete; plante și flori naturale; bulbi, răsaduri și semințe pentru plantare; animale vii; hrană și băuturi pentru animale; malț;
- 35 - publicitate; administrarea, organizarea și managementul afacerilor; lucrări de birou;
- 39 - transport; ambalarea și depozitarea mărfurilor; organizarea de călătorii.

(531) CFE(9) 27.05.01.

(210) **054671**

(220) 30.01.2025

(730) **Apple Inc., US**

One Apple Park Way, Cupertino, CA 95014, Statele Unite ale Americii

(540)

**Ceramic Shield**

- (511) NCL(12-2025)
 09 - ecrane de afișare pentru calculatoare, telefoane mobile și dispozitive electronice mobile; huse pentru calculatoare, telefoane mobile și dispozitive electronice digitale mobile.
 (531) CFE(9) 26.05.10; 26.15.15; 27.05.01.

- (210) **054672**
 (220) 30.01.2025
 (730) **Limited Liability Company ACT, RU**
 119002, Bolshoy Vlasyevsky lane, building 14, building 2, room 36, Moscova, Federația Rusă
 (540)

the act

- (511) NCL(12-2025)
 03 - luciu de buze; apă parfumată; apă micelară; apă de colonie; deodorante pentru oameni sau pentru animale; bețișoare parfumate pentru îmborspătarea aerului; produse de parfumerie; balsamuri pentru păr; creme pentru articole din piele; cremă pentru albirea pielii; creme cosmetice; fixative pentru păr; loțiuni capilare; loțiuni de uz cosmetic; loțiune după bărbierit; măști de frumusețe; uleiuri de uz cosmetic; uleiuri de curățare; săpunuri deodorante; săpunuri; ocluzoare cu gel pentru ochi de uz cosmetic; produse pentru bărbierit; preparate cosmetice pentru baie; preparate pentru ondularea părului; preparate pentru albirea articolelor din piele; preparate cosmetice pentru slăbire; preparate pentru îngrijirea unghiilor; produse de protecție solară; pudră pentru față; produse cosmetice pentru sprâncene; produse pentru bronzare (cosmetice); produse cosmetice pentru gene; produse cosmetice pentru îngrijirea pielii; cosmetice; produse de curățare pentru igiena personală intimă, nemedicinale; hidratantși pentru piele, de uz cosmetic; seruri de uz cosmetic; pudră de talc pentru toaletă; tonice pentru uz cosmetic; șampoane uscate; șampoane; deodorante și antiperspirante; balsamuri, altele decât cele de uz medicinal; preparate cosmetice pentru baie și duș; săruri de baie; cosmetice pentru copii;
 35 - publicitate; furnizarea de informații comerciale și de consiliere pentru consumatori în ceea

ce privește alegerea produselor și serviciilor; prezentarea produselor prin toate mijloacele de comunicare pentru vânzarea cu amănuntul; promovarea vânzărilor pentru terți; servicii de marketing; servicii de aprovizionare pentru terți (achiziții de bunuri și servicii pentru alte întreprinderi).

- (531) CFE(9) 24.17.01; 24.17.25; 27.05.01.

- (210) **054675**
 (220) 27.01.2025
 (730) **BESCHIERU Nichita, MD**
 Str. Nicolae Milescu Spătarul nr. 23, ap. 79, MD-2075, Chișinău, Republica Moldova
 (540)



- (511) NCL(12-2025)
 16 - hârtie și carton; produse de imprimare; articole pentru legătorie; fotografii; articole de papetărie și de birou, cu excepția mobilei; adezivi pentru papetărie sau menaj; materiale de desen și materiale pentru artiști; pensule; materiale didactice și de instruire; foi, folii și pungă din plastic pentru împachetare și ambalare; caractere și clișee tipografice;
 33 - băuturi alcoolice, cu excepția berii; preparate alcoolice pentru fabricarea băuturilor.
 (531) CFE(9) 26.04.18; 27.05.24; 27.07.23.

- (210) **054676**
 (220) 28.01.2025
 (730) **ORHEI-VIT S.R.L., MD**
 Str. Industrială nr. 40, MD-2037, Chișinău, Republica Moldova

(540)

HotFrost

(511) NCL(12-2025)

- 07 - mașini, mașini-unelte, unelte acționate electrice; motoare, cu excepția celor pentru vehiculele terestre; componente de cuplare și transmisie a mașinilor, cu excepția celor pentru vehiculele terestre; unelte agricole, altele decât uneltele de mână, acționate manual; incubatoare pentru ouă; mașini automate de vânzare;
- 11 - aparate și instalații de iluminat, de încălzire, de răcire, de producere a vaporilor, de coacere, de uscare, de ventilare, de distribuire a apei și de uz sanitar;
- 35 - publicitate; administrarea, organizarea și managementul afacerilor; lucrări de birou.

(210) **054677**

(220) 30.01.2025

(730) **HEXAGON TECHNOLOGY S.R.L., MD**

Bd. Mircea cel Bătrân nr. 22/5, of. 200,
MD-2044, Chișinău, Republica Moldova

(540)

(511) NCL(12-2025)

- 30 - cafea, ceai, cacao și înlocuitori ai acestora; orez, paste făinoase și tăiței; tapioca și sago; făină și preparate din cereale; pâine, produse de patiserie și cofetărie; ciocolată; înghețată, șerburi și alte înghețate comestibile; zahăr, miere, sirop de melasă; drojdie, praf de copt; sare, condimente, mirodenii, plante aromatice conservate; oțet, sosuri și alte condimente; gheață (apă înghețată);
- 35 - publicitate; gestiunea afacerilor comerciale; administrare comercială; lucrări de birou; servicii operaționale on-line de negociere, inclusiv de operare on-line pe piețe pentru vânzătorii de produse și/sau servicii; servicii de negociere on-line în care vânzătorul afișează produsele care urmează să fie oferite spre vânzare, pentru care cererea de ofer-

tă se face prin intermediul Internetului, pentru a facilita vânzarea produselor și serviciilor printr-o rețea de calculatoare și furnizarea de feedback evaluativ și evaluări de produse și servicii ale vânzătorilor, evaluarea valorii, prețurilor produselor și a serviciilor oferite de vânzătorii, evaluarea performanței cumpărătorilor și vânzătorilor, serviciilor de livrare, precum și experiența globală de negociere în legătură cu acestea; servicii de publicitate, servicii de comercializare pentru terți prestate de supermarketuri, hipermarketuri, buticuri, magazine, gherete, chioșcuri și tarabe;

43 - servicii de alimentație publică; servicii de cazare temporară.

(531) CFE(9) 02.09.01; 27.05.08.

(210) **054678**

(220) 30.01.2025

(730) **Partidul Politic Mișcarea Alternativa Națională, MD**

Str. Petru Movilă nr. 23/7,
MD-2004, Chișinău, Republica Moldova

(540)

ALTERNATIVA NAȚIONALĂ

(591) Culori revendicate: gri.

(511) NCL(12-2025)

- 35 - publicitate; administrarea, organizarea și managementul afacerilor; lucrări de birou;
- 41 - educație; instruire; divertisment; activități sportive și culturale.

(531) CFE(9) 27.05.01; 29.01.06.

(210) **054679**

(220) 30.01.2025

(730) **Partidul Politic Mișcarea Alternativa Națională, MD**

Str. Petru Movilă nr. 23/7,
MD-2004, Chișinău, Republica Moldova

(540)

ALTERNATIVA

(591) Culori revendicate: gri.

(511) NCL(12-2025)

- 35 - publicitate; administrarea, organizarea și managementul afacerilor; lucrări de birou.

(531) CFE(9) 27.05.01; 29.01.06.

(210) **054680**
 (220) 30.01.2025
 (730) **Partidul Politic Mișcarea Alternativa Națională, MD**
 Str. Petru Movilă nr. 23/7,
 MD-2004, Chișinău, Republica Moldova
 (540)

ALTERNATIVA

(591) Culori revendicate: verde.
 (511) NCL(12-2025)
 35 - publicitate; administrarea, organizarea și managementul afacerilor; lucrări de birou;
 41 - educație; instruire; divertisment; activități sportive și culturale.
 (531) CFE(9) 27.05.01; 29.01.03.

(210) **054681**
 (220) 30.01.2025
 (730) **Partidul Politic Mișcarea Alternativa Națională, MD**
 Str. Petru Movilă nr. 23/7,
 MD-2004, Chișinău, Republica Moldova
 (540)

ALTERNATIVA NAȚIONALĂ

(591) Culori revendicate: verde.
 (511) NCL(12-2025)
 35 - publicitate; administrarea, organizarea și managementul afacerilor; lucrări de birou;
 41 - educație; instruire; divertisment; activități sportive și culturale.
 (531) CFE(9) 27.05.01; 29.01.03.

(210) **054682**
 (220) 30.01.2025
 (730) **McDonald's Corporation, a corporation organized and existing under the laws of the State of Delaware, US**
 110 N. Carpenter Street, Chicago, Illinois
 60607, Statele Unite ale Americii
 (540)

McDONALDLAND

(511) NCL(12-2025)
 43 - servicii de restaurant.

(210) **054684**
 (220) 28.01.2025
 (730) **AMAFTIOAE Ion, MD**
 Str. Miron Costin nr. 17, bloc 7, ap. 3,
 MD-2068, Chișinău, Republica Moldova
 (540)



(591) Culori revendicate: alb, violet, negru.
 (511) NCL(12-2025)
 35 - publicitate; administrarea, organizarea și managementul afacerilor; lucrări de birou;
 36 - servicii financiare, monetare și bancare; servicii de asigurări; servicii imobiliare.
 (531) CFE(9) 15.09.11; 26.01.22; 27.05.01; 29.01.13.

(210) **054685**
 (220) 29.01.2025
 (730) **NOBEL ILAC SANAYII VE TICARET ANONIM SIRKETI, reprezentanța companiei turcești, MD**
 Bd. Moscova nr. 6, of. 25,
 MD-2068, Chișinău, Republica Moldova
 (540)

Nikitabs

(511) NCL(12-2025)
 05 - preparate farmaceutice, medicale și de uz veterinar; produse igienice de uz medical; alimente și substanțe dietetice adaptate pentru uz medical sau veterinar, alimente pentru bebeluși; suplimente dietetice pentru oameni și animale; plasturi, materiale pentru pansamente; materiale pentru plombarea dinților și pentru mulaje dentare; dezinfectante; produse pentru distrugerea animalelor dăunătoare; fungicide, erbicide.

(210) **054686**
 (220) 30.01.2025
 (730) **PEAK HOUSE S.R.L., MD**
 Bd. Mircea cel Bătrân nr. 20/3, ap. 10,
 MD-2044, Chișinău, Republica Moldova

(540)



- (511) NCL(12-2025)
 19 - materiale, nemetalice, pentru clădiri și construcții; conducte rigide, nemetalice, pentru construcții; asfalt, smoală, gudron și bitum; construcții transportabile, nemetalice; monumente, nemetalice;
 37 - servicii de construcții; servicii de instalații și reparații; extracții miniere, foraje pentru extracția de petrol și gaze.
 (531) CFE(9) 26.03.12; 26.03.18; 26.03.24; 26.13.25; 27.01.05; 27.05.01.

- (210) **054699**
 (220) 29.01.2025
 (730) **BESCHIERU Nichita, MD**
 Str. Nicolae Milescu Spătarul nr. 23, ap. 79,
 MD-2075, Chișinău, Republica Moldova
 (540)

double espresso

- (511) NCL(12-2025)
 33 - băuturi alcoolice, cu excepția berii; preparate alcoolice pentru fabricarea băuturilor.

- (210) **054711**
 (220) 30.01.2025
 (730) **SĂLCUȚA S.R.L., MD**
 MD-4323, Sălcuța, Căușeni, Republica Moldova
 (540)
108

ALTESSE

- (511) NCL(12-2025)
 33 - băuturi alcoolice, cu excepția berii; preparate alcoolice pentru fabricarea băuturilor.

- (210) **054712**
 (220) 30.01.2025
 (730) **SĂLCUȚA S.R.L., MD**
 MD-4323, Sălcuța, Căușeni, Republica Moldova
 (540)

APERTUS

- (511) NCL(12-2025)
 33 - băuturi alcoolice, cu excepția berii; preparate alcoolice pentru fabricarea băuturilor.

- (210) **054713**
 (220) 30.01.2025
 (730) **SĂLCUȚA S.R.L., MD**
 MD-4323, Sălcuța, Căușeni, Republica Moldova
 (540)

SALCIA

- (511) NCL(12-2025)
 33 - băuturi alcoolice, cu excepția berii; preparate alcoolice pentru fabricarea băuturilor.

- (210) **054773**
 (220) 31.01.2025
 (730) **COGÎLNIC S.R.L., firmă de producție și comerț, MD**
 Str. Decebal nr. 137,
 MD-4101, Cimișlia, Republica Moldova
 (540)

AQUA CIM

(511) NCL(12-2025)
32 - bere; băuturi nealcoolice; ape minerale și carbogazoase; băuturi din fructe și sucuri de fructe; siropuri și alte preparate pentru fabricarea băuturilor nealcoolice.

(210) **054569**
(220) 06.01.2025
(730) **DEOCTA TRADE S.R.L., MD**
Str. Onisifor Ghibu nr. 10, ap. 74,
MD-2071, Chișinău, Republica Moldova
(540)

(210) **054889**
(220) 26.02.2025
(730) **Universitatea de Stat de Medicina și Farmacie „Nicolae Testemițanu”, instituție publică, MD**
Bd. Ștefan cel Mare și Sfânt nr. 165,
MD-2004, Chișinău, Republica Moldova
(540)

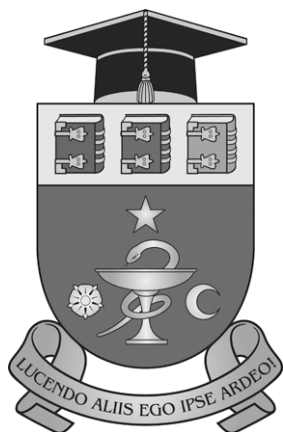

(511) NCL(12-2025)
41 - educație; instruire; divertisment; activități sportive și culturale;
42 - servicii științifice și tehnologice, precum și servicii de cercetare și creație, referitoare la acestea; servicii de analiză industrială, cercetare industrială și proiectare industrială; servicii de control al calității și de autentificare; crearea și dezvoltarea calculatoarelor și programelor de calculator;
44 - servicii medicale; servicii veterinare; servicii de igienă și de îngrijire a frumuseții pentru oameni sau animale; servicii de agricultură, acvacultură, horticultură și silvicultură.
(531) CFE(9) 01.01.02; 01.07.06; 03.11.02; 09.07.22; 20.07.02; 24.01.07; 24.01.09; 24.01.18; 25.01.06; 27.05.01.



(591) Culori revendicate: verde-deschis, verde-închis, alb.
(511) NCL(12-2025)
06 - metale comune și aliajele lor, minereuri; materiale metalice pentru edificare și construcții; construcții transportabile metalice; cabluri și fire neelectrice din metal comun; mici articole de fierărie; containere metalice pentru depozitare sau transport; seifuri;
16 - hârtie și carton; produse de imprimare; articole pentru legătorie; fotografii; articole de papetărie și de birou, cu excepția mobilei; adezivi pentru papetărie sau menaj; materiale pentru pictură și pentru artiști; pensule; materiale didactice și de instruire; folii, pelicule și pungi din plastic pentru ambalare și împachetare; caractere și clișee tipografice;
21 - ustensile și recipiente pentru menaj sau de bucătărie; vase de bucătărie și articole de masă, cu excepția cuțitelor, furculițelor și lingurilor; piepteni și bureți; perii, cu excepția pensulelor; materiale pentru perii; articole pentru curățare; sticlă brută sau semiprelucrată, cu excepția sticlei de construcție; articole de sticlă, articole de porțelan și faianță.
(531) CFE(9) 05.03.13; 05.03.14; 25.03.01; 25.03.25; 28.05.00; 29.01.13.

Mărci înregistrate în baza cererilor acceptate parțial

(111) **40300**
 (151) 04.10.2024
 (181) 08.09.2033
 (210) 052215
 (220) 08.09.2023
 (730) **MUSTEAȚĂ Dragoș, MD**
 Str. Kiev nr. 8, bloc 1, ap. 58,
 MD-2068, Chișinău, Republica Moldova
 (540)



(526) Elementele mărcii asupra cărora nu se extinde dreptul exclusiv: „CHALLENGE”, „COMPETIȚIA PENTRU CEL MAI PUTERNIC OM DIN ȚARĂ”, cu excepția executării grafice deosebite.

(511) NCL(12-2023)
 41 - educație; instruire; divertisment; activități sportive și culturale.

(531) CFE(9) 01.01.05; 01.01.10; 02.01.08; 26.01.14; 26.01.21; 27.05.24.

(111) **40312**
 (151) 15.11.2024
 (181) 14.11.2033
 (210) 052503
 (220) 14.11.2023
 (730) **RAILEAN Serghei, MD**
 Str. 31 August nr. 11/1, ap. 45,
 MD-4201, Ștefan Vodă, Republica Moldova

(540)



(526) Elementele mărcii asupra cărora nu se extinde dreptul exclusiv: „ONLINE FILARMONICA”, cu excepția executării grafice deosebite.

(511) NCL(12-2023)
 41 - educație; instruire; divertisment; activități sportive și culturale.

(531) CFE(9) 24.17.12; 24.17.14; 25.05.02; 27.05.19.

(111) **40403**
 (151) 30.10.2024
 (181) 31.08.2033
 (210) 052174
 (220) 31.08.2023
 (730) **Limited Liability Company „ATM”, RU**
 Office 14, floor 1, building 2, house 18, Bolotnikovskaya st. RU-117149 Moscow, Federația Rusă

(540)

UTM electric

(526) Elementele mărcii asupra cărora nu se extinde dreptul exclusiv: „electric”, pentru produse/serviciile din clasele 06, 07, 09, 11, 12, 17, 35.

(511) NCL(12-2023)

- 01 - combustanți (aditivi chimici pentru carburanți); adezivi pentru uz industrial; soluții antispumante pentru acumulatori; preparate de finisare folosite în procesul de fabricație a oțelului; aditivi chimici pentru carburanți; aditivi dispersanți pentru benzine; compoziții pentru repararea camerelor de aer ale pneurilor; alcaline; antigeluri; argon; produse chimice pentru decalaminarea motoarelor; preparate pentru sudură; produse chimice folosite la prevenirea condensării; catalizatori; produse chimice de recondiționat pielea; mastic pentru pneuri; lichide pentru circuite hidraulice; produse corozive; lichide de frână; agenți frigoriferanți; soluții pentru repararea pneurilor; flux pentru sudură; fluide pentru transmisii; preparate antifierbere pentru agenții de răcire ai motoarelor; agenți de răcire pentru motoare de vehicule; geluri pentru electroforeză; chit pentru geamuri; aditivi chimici pentru uleiuri; pastă termică;
- 02 - substanțe de conservare contra ruginii; căptușeli de protecție pentru șasiuri de vehicule; grunduri;
- 03 - lichide pentru spălarea parbrizelor;
- 06 - aliaje de sudură; plăcuțe metalice pentru vehicule; broaște metalice pentru vehicule; bile de oțel; piulițe metalice; dispozitive de blocat roțile (gheare);
- 07 - filtre pentru curățarea aerului de răcire pentru motoare; condensatoare de aer; alimentatoare pentru carburatoare; dispozitive de aprindere pentru motoarele cu combustie internă; alternatoare; vane (organe de mașini); arbori de mașini; vilbrochenuri; lagăre cu autoungere; motoare pentru aeronautică; inele de ungere (părți de mașini); segmenti de pistoane; perii de dinam; tambure de mașini; dinamuri pentru biciclete; biele de mașini sau de motoare; rulmenți cu bile; bujii de încălzire pentru motoare diesel; aparate pentru spălat sticle; perii (piese de mașini); curele de mașini; capote metalice (părți de mașini); injectoare pentru motoare; carburatoare; ungător (mașini); pompe centrifuge; suporturi de lagăre pentru mașini; suporturi de mașini; perii de cărbune (electricitate); dălți pentru mașini; supape cu clapete pentru mașini; compresoare (mașini); turbocompressoare; condensatoare de vapori (organe de mașini); instalații de condensare; pulii (organe de mașini); cuplaje (părți de motoare); generatoare de electricitate; curele de dinam; benzi de elevatoare; lagăre (organe de mașini); chiulase de motor; cilindri de mașini; dema-

roare pentru motoare; reductoare de presiune (piese de mașini); dinamuri; pompe (componente ale mașinilor sau ale motoarelor); cuțite de cositoare; pistoane de cilindri; pre-setupe (presgarnituri) (piese de mașini); pompe de gresare; turbine hidraulice; cilindri de tipografie (mașini); manivele (organe de mașini); magnetouri de aprindere; ciocane (organe de mașini); ciocane pneumatice; regulatoare (organe de mașini); membrane pentru pompe; pistoane de motoare; regulatoare de viteză pentru mașini și motoare; scule manuale acționate în alt mod decât manual; unelte (organe de mașini); lagăre pentru fusuri; lagăre pentru arbori de transmisie; aerografe pentru aplicarea culorilor; mașini de găurit; pistoane (organe de mașini sau de motoare); pompe (mașini); pompe de aer (instalații de garaje); pompe pentru instalații de încălzire; pompe de vid (mașini); benzi adezive pentru pulii; regulatoare de presiune (componente de mașini); supape de presiune (organe de mașini); arcuri (componente ale mașinilor); dispozitive electrice de manevrat perdele; robinete (organe de mașini și de motoare); angrenaje de mașini; roți de mașini; volanți de mașini; rulmenți cu ace; inele cu bile pentru rulmenți; curele pentru motoare; mașini electrice de sudat; burdufuri (piese de mașini); calapoade pentru încălțăminte (organe de mașini); statoare; dispozitive pentru încălzit apa (componente ale mașinilor); compresor de supraalimentare; sănii portcuțit (organe de mașini); fusuri; transmisii de mașini; turbine, altele decât cele pentru vehicule terestre; tambure de înfășurat furtunuri; motoare de vehicule pe perne de aer; ventilatoare pentru motoare; cuplaje, altele decât cele pentru vehicule terestre; mașini de ascuțit; discuri abrazive (organe de mașini); motoare cu aer comprimat; pompe de aer comprimat; bujii de aprindere pentru motoare cu explozie; pistoane-plonjor (piese de mașini); lagăre (organe de mașini sau de motoare); motoare pentru bărci; cutii de viteze, altele decât cele pentru vehicule terestre; perii acționate electric (piese de mașini); lanțuri de acționare, altele decât cele pentru vehicule terestre; convertizoare de cuplu, altele decât cele pentru vehiculele terestre; lanțuri de transmisie, altele decât cele pentru vehicule terestre; mandrine pentru mașini de găurit (organe de mașini); motoare, altele decât cele pentru vehicule terestre; dispozitive de comandă pentru mașini sau motoare; matrițe de tipografie; compresoare pentru frigidere; robinete

de descărcare; curele de ventilatoare pentru motoare; mecanisme de transmisie (altele decât cele pentru vehiculele terestre); cilindri de motoare; reductoare, altele decât cele pentru vehicule terestre; sape de foraj (organe de mașini); schimbătoare de căldură (organe de mașini); tobe de eșapament pentru motoare; motoare electrice, altele decât cele pentru vehicule terestre; filtre (organe de mașini sau de motoare); motoare hidraulice; dispozitive de conversie a combustibilului pentru motoare cu ardere internă; radiatoare (de răcire) pentru motoare; țevi pentru cazane de încălzit (organe de mașini); comenzi hidraulice pentru mașini și motoare; comenzi pneumatice pentru mașini și motoare; cartere pentru mașini și motoare; pistoale (scule cu cartușe explozive); cuplaje cardanice; convertizoare catalitice; instalații centrale de curățat cu vid; aparate de curățat cu aburi; grupuri electrogene de rezervă; vase de expansiune (organe de mașini); aparate de curățat cu presiune mare; țevi de eșapament pentru motoare; cultivatoare cu motor; dispozitive pentru deschiderea ușilor, hidraulice; demaroare cu pedală pentru motocicletă; dispozitive pentru deschiderea ușilor, pneumatice; turbine eoliene; electrozi pentru mașinile de sudură; aparate de sudură cu arc electric; dispozitiv de tăiere cu arc electric; lămpi de lipit; mașini suflante; dispozitive electrice de închidere pentru uși; sisteme electrice de deschidere a ușilor; pompe de combustibil (cu autoreglare); dispozitive pentru deschiderea ferestrelor (electrice); dispozitive pentru închiderea ferestrelor, electrice; dispozitive pentru deschiderea ferestrelor, hidraulice; dispozitive pentru închiderea ferestrelor, hidraulice; dispozitive pentru deschiderea ferestrelor, pneumatice; dispozitive pentru închiderea ferestrelor, pneumatice; dispozitive hidraulice pentru închiderea ușilor; dispozitive pneumatice pentru închiderea ușilor; cricuri pneumatice; suporturi de motor, altele decât cele pentru vehicule terestre; șurubelnițe electrice; joystickuri sub formă de piese de aparate, altele decât pentru aparate de jocuri; arbori cu came pentru motoare de vehicule; benzi de rulare din cauciuc sub formă de piese de șenile pentru mașini de construcții; benzi de rulare din cauciuc sub formă de piese de șenile pentru mașini și aparate de încărcat/descărcat; benzi de rulare din cauciuc sub formă de piese de șenile pentru mașini agricole; benzi de rulare din cauciuc sub formă de piese de șenile pentru mașini de minerit; benzi de

rulare din cauciuc sub formă de piese de șenile pentru pluguri de zăpadă; pompe pentru înot contra curentului; pompe de distribuție a combustibilului pentru stațiile de alimentare; actuatoare lineare pneumatice sau hidraulice, altele decât cele pentru vehicule terestre;

- 08 - bare de tăiat (scule de mână); alezoare; alonje pentru burghie de filetat; tarozi (scule); sape de foraj;
- 09 - bobine electrice; dispozitive de protecție, de uz personal, împotriva accidentelor; baterii pentru vehicule; recipiente de acumulare; carcase de acumulare; plăci pentru acumulare electrice; avertizoare cu sirene de alarmă; avertizoare acustice; magneți; bobine electromagnetice; aparate pentru analiza aerului; dispozitive electrice pentru combustie la distanță; acumulatori pentru aprindere; altimetre; mănuși din azbest pentru protecția împotriva accidentelor; îmbrăcăminte din azbest pentru protecția împotriva focului; ampermetre; tuburi amplificatoare; anemometre; inele de calibrare; baterii anodice; antene; ochelari antireflex; apărătoare împotriva orbirii; dispozitive antiparaziți (electricitate); transformatoare electrice; avertizoare de incendiu; avertizoare automate de pierdere a presiunii în instalațiile pneumatice; avertizoare sonore electrice; aparate de cântărit; instrumente pentru măsurarea greutateii; borne (electricitate); bușoane indicatoare de presiune pentru valve; butoane de sonerie; cutii de derivație (electricitate); învelișuri pentru cabluri electrice; calculatoare; gabarite (instrumente de măsură); căști de protecție; măști respiratorii, altele decât cele pentru respirație artificială; măști de sudură; lăntșoare pentru ochelari fără brațe; aparate de reglare a căldurii; clopote de semnalizare; colectoare electrice; cutii de distribuție (electricitate); comutatoare; condensatoare electrice; conductoare electrice; conductoare de electricitate; contactoare; cutii de joncțiune (electricitate); tablouri de distribuție; contacte electrice; aparate electrice de reglare; aparate electrice de supraveghere; aparate de control al vitezei pentru vehicule; convertizoare electrice; aparate electrice de comutație; întrerupătoare; limitatoare (electricitate); fișe de conectare (electricitate); redresoare; comutatoare (electricitate); tablouri de distribuție (electricitate); măsuri; indicatoare ale nivelului de apă; receptoare telefonice; indicatoare de pierderi de electricitate; aparate electrice de măsurare; cabluri electrice;

tablouri de comandă (electricitate); racorduri de linii electrice; conexiuni; relee electrice; kilometraje pentru vehicule; firme mecanice; balanțe; termostate electrice; instrumente și mașini pentru testarea materialelor; joje; indicatoare de nivel de carburant; parascânteii; aparate pentru siguranța traficului feroviar; fire electrice; fire magnetice; filtre pentru măști respiratorii (nemedicale); alimentatoare pentru acumulate; aparate de înaltă frecvență; siguranțe; mănuși de protecție împotriva accidentelor; aparate pentru analiza gazelor; gazometre (instrumente de măsură); rigle (instrumente de măsură); holograme; fire de identificare pentru fire electrice; învelișuri de identificare pentru fire electrice; pompe de incendiu; aparate de măsurat înclinarea unei pante; taximetre; indicatoare de cantitate; vacuumetre; indicatoare de viteză; inductoare electrice; induse (electricitate); echipamente de procesare a datelor; oglinzi de inspecție pentru lucrări; invertoare (electricitate); lanterne optice; lanterne magice; lanterne de semnalizare; lasere, altele decât cele de uz medical; lupe (optică); firme luminoase; firme de neon; ochelari; oculare; produse de optică; măști de protecție, nu de uz medical; instrumente matematice; nivelmetre cu mercur; aparate de măsură de precizie; instrumente de măsurare; comutatoare orare automate; oglinzi (optică); baterii galvanice; acumulate electrice; nivele cu bulă de aer; instrumente de nivelare; octante; ohmmetre; undametre; aparate și instrumente optice; programe de calculator înregistrate; dispozitive pentru controlarea ozonului, altele decât cele pentru uz medical; micrometre; panouri pentru semnalizare luminoasă sau mecanică; dispozitive automate de control al direcției pentru vehicule; aparate de măsurare a presiunii; înregistratoare de presiune; aparate de proiecție; dispozitive catodice de protecție împotriva coroziunii; radare; aparate de radio pentru vehicule; raportoare (instrumente de măsură; bobine de șoc (impedanță); conexiuni de cablu (electricitate); încuitori electrice; triunghiuri de semnalizare pentru avarie; tahometre; disjunctoare; teodolite; termostate pentru vehicule; contor de rotații; regulatoare de tensiune pentru vehicule; instrumente azimutale; suporturi pentru bobine electrice; circuite integrate; semiconductoare; cipuri (circuite integrate); catozi; fire de cupru (izolate); tuburi cu descărcare electrică, altele decât cele pentru iluminat; distribuitoare dozatoare, nu de uz medical (aparate de măsură); fibre optice; cititoare de

coduri de bare; plăci pentru circuitele integrate; cronografe (aparate de înregistrare a timpului); regulatoare (variatoare) electrice de lumină; microprocesoare; cititoare optice de caractere; procesoare (unități centrale de prelucrare); curele de siguranță (altele decât cele pentru scaune de vehicule sau echipament sportiv); scanere (echipamente pentru procesarea datelor); tranzistoare (electronică); aparate pentru diagnosticare, altele decât cele de uz medical; cabluri de demaror pentru motoare; ochelari de soare; mănuși izolante pentru protecție împotriva accidentelor; sisteme de pontaj (dispozitive de înregistrare a timpului); aparate de comandă pentru vehicule (calculatoare de bord); magneți decorativi; cabluri coaxiale; cabluri optice; ventile electromagnetice (întrerupătoare electromagnetice); dispozitive de protecție a surselelor de tensiune; regulatoare pentru iluminarea scenică; transpondere; stroboscoape; calorimetre; fluometre; stații de alimentare pentru vehicule electrice; camere retrovizoare pentru vehicule; software pentru economizor de ecran; termostate digitale pentru control climatic; senzori piezoelectrice; diode organice electroluminescente (OLED); diode emițătoare de lumină cu puncte quantice (QLED); prize electrice; senzori de parcare pentru vehicule; dispozitive de afișaj pe parbriz pentru autovehicule (afișaj HUD); scanere (aparate) pentru efectuarea de diagnoze auto; amplificatoare pentru servomotoare; controlere electronice pentru servomotoare; controlere pentru servomotoare; măști anti-praf cu purificare de aer încorporată; dispozitive de acționare, electrice; elemente de acționare liniare (electrice);

- 11 - dispozitive pentru răcirea aerului; filtre pentru aer condiționat; instalații de climatizare; instalații de filtrare a aerului; lămpi electrice; faruri pentru automobile; lămpi de iluminat; lanterne de iluminat; lanterne de biciclete; capace filetate de radiatoare; ventilatoare de aer condiționat; becuri indicatoare de direcție pentru automobile; instalații de climatizare pentru vehicule; instalații de încălzire pentru vehicule; aparate electrice de încălzire; instalații de încălzire; termoplonjoare; instalații de conducte de apă; aparate de climatizare a aerului; lumini pentru motociclete; dispozitive de dezghețare pentru vehicule; aparate pentru deshidratare; difuzoare (iluminat); aparate și instalații de iluminat; plafoniere; radiatoare electrice; aparate pentru purificarea gazelor; evaporatoare; radiatoare (încălzire); aparate și mașini pentru purificarea aerului; aparate

- și mașini frigorifice; proiectoare pentru vehicule; serpentine (elemente pentru instalații de distilare, de încălzire sau de răcire); ventilatoare (componentele instalațiilor de aer condiționat); aparate de iluminat pentru vehicule; instalații și aparate de ventilație (aer condiționat); acumulate de aburi; pompe de căldură; mașini de irigații pentru agricultură; aparate de iluminat cu diode luminescente (LED); lanterne pentru cap; semnalizatoare pentru biciclete; lumini de drum pentru vehicule;
- 12 - cuplaje pentru vehicule terestre; camere de aer pentru pneuri; truse pentru repararea camerelor de aer; pompe de aer (accesorii pentru vehicule); amortizoare de suspensie pentru vehicule; arcuri amortizoare pentru vehicule; antiderapante pentru roți de vehicule; lanțuri antiderapante; dispozitive de remorcare pentru vehicule; capote de motoare pentru vehicule; șasiuri pentru automobile; avertizoare acustice de marșarier pentru vehicule; portbagaje pentru vehicule; valve de bandaje pentru vehicule; bare de torsiune pentru vehicule; rastele pentru biciclete; roți de vehicule; capote de vehicule; hamuri de siguranță pentru scaune de vehicule; butuci de roată pentru vehicule; lanțuri pentru vehiculele pe două roți; cârme; șenile pentru vehicule; parașocuri de vehicule; circuite hidraulice pentru vehicule; ghidoane pentru vehicule pe două roți; pneuri pentru vehicule pe două roți; angrenaje de biciclete; frâne de vehicule pe două roți; apărătoare de noroi pentru vehicule pe două roți; jante pentru roți de biciclete și vehicule pe două roți; manivele pentru vehicule pe două roți; motoare de vehicule pe două roți; butuci de roată pentru vehiculele pe două roți; pedale pentru vehicule pe două roți; pompe de biciclete și vehicule pe două roți; spițe de bicicletă; roți de vehicule pe două roți; șei de bicicletă; angrenaje pentru vehicule terestre; motoare electrice pentru vehicule terestre; ambreiaje pentru vehicule terestre; anvelope (pneuri); greutate pentru echilibrarea roților de vehicule; osii; fuzete pentru osii; ștergătoare de parbriz; plase de portbagaje pentru vehicule; jante; frâne pentru vehicule; frete pentru butuci de roată; motoare pentru vehicule terestre; scări pentru vehicule; mecanisme de propulsie pentru vehicule terestre; roți libere pentru vehicule terestre; parbrize; cramioane pentru pneuri; anvelope pneumatice; portiere de vehicule; spițe de roți pentru vehicule; arcuri de suspensie pentru vehicule; retrovizoare; jante de roți pentru vehicule; turbine pentru vehicule terestre; petice adezive de cauciuc pentru repararea camerelor de aer; dispozitive antifurt pentru vehicule; dispozitive antiiorbire pentru vehicule; parașocuri pentru automobile; amortizoare pentru automobile; alarme antifurt pentru vehicule; claxoane pentru vehicule; camere de aer pentru vehicule pe două roți; garnituri pentru frână pentru vehicule; saboți de frână pentru vehicule; cutii de viteze pentru vehiculele terestre; lanțuri de transmisie pentru vehicule terestre; convertizoare de cuplu pentru vehicule terestre; indicatoare de direcție pentru vehicule; volane pentru vehicule; cauciucuri fără cameră pentru vehicule pe două roți; demultiplicatoare pentru vehicule terestre; bușoane pentru rezervoarele de benzină ale vehiculelor; biele pentru vehicule terestre, cu excepția celor care intră în alcătuirea motoarelor; arbori de transmisie pentru vehicule terestre; airbaguri (dispozitive de protecție pentru automobile); roți de cărucioare (vehicule); spoiler pentru vehicule; ștergătoare de faruri; plăcuțe de frână pentru automobile; brichete pentru automobile; discuri de frână pentru vehicule; șasiuri de motor, pentru vehicule terestre; oglinzi retrovizoare laterale pentru vehicule; joystickuri pentru vehicule; scrumiere pentru automobile; lanțuri pentru motociclete; cadre de motociclete; ghidoane pentru motociclete; motoare pentru motociclete; pneuri solide pentru roți de vehicule; piulițe de jante pentru roți de vehicule; clipsuri pentru capota vehiculelor;
- 17 - dopuri din cauciuc; clapete din cauciuc; tampoane amortizoare din cauciuc; conducte flexibile nemetalice; garnituri de etanșare pentru cilindri; dielectrice (izolatoare); garnituri pentru ambreiaje; umpluturi pentru rosturi de dilatare; compoziții chimice pentru obturarea scurgerilor; garnituri de etanșare; materiale semiprelucrate pentru garnituri de frână; uleiuri izolante; țesături izolante; lacuri izolante; chit; manșoane nemetalice pentru țevi; manșoane din cauciuc pentru protecția organelor de mașini; garnituri pentru îmbinări; țevi de racordare pentru radiatoare de vehicule; valve din cauciuc sau din fibre vulcanizate; benzi autoadezive, altele decât pentru papețarie, uz medical sau casnic; izolatoare pentru cabluri; materiale plastice semiprelucrate; izolatori electrici; izolatori; folii antireflex, pentru geamuri; materiale refractare izolante; benzi adezive izolatoare; opritoare din cauciuc pentru uși; fittinguri, nu din metal, pentru țevi flexibile; racorduri nemetalice pentru țevi rigide;

35 - publicitate exterioară; agenții de import-export; prezentare de produse; publicitate directă prin poștă; reactualizarea materialelor publicitare; distribuire de eșantioane; servicii de expertiză în materie de eficiența afacerilor; estimare în afaceri comerciale; consultanță privind organizarea afacerii; publicare de texte publicitare; publicitate; publicitate radiofonică; publicitate televizată; decorarea vitrinelor; studii de marketing; gestionare de fișiere informatice; închiriere de spații publicitare; promovarea vânzărilor pentru terți; servicii de abonamente la ziare, pentru terți; publicitate prin corespondență; sistematizarea informațiilor în fișiere electronice; organizare de târguri comerciale; publicitate on-line într-o rețea informatizată; închiriere de timp publicitar în mijloacele de comunicare; servicii de comparare a prețurilor; prezentarea produselor prin toate mijloacele de comunicare pentru vânzarea cu amănuntul; informații și asistență comerciale pentru consumatori; facturare; redactare de texte publicitare; producție de clipuri publicitare; servicii de marketing; servicii de telemarketing; publicitate de tip pay-per-click (PPC); furnizare de informații de afaceri prin intermediul unui site; furnizarea unei piețe online pentru cumpărătorii și vânzătorii de bunuri și servicii; dezvoltare de concepții de publicitate; închiriere de panouri de afișare (panouri publicitare); indexare web în scop comercial sau publicitar; redactare de scenarii pentru scopuri publicitare; înregistrarea de comunicate scrise și de date; producție de programe de teleshopping; promovare de produse și servicii prin sponsorizarea evenimentelor sportive; marketing destinat unui anumit scop; servicii de relații media; servicii de comunicații corporative; furnizarea de clasamente ale utilizatorilor în scopuri comerciale sau publicitare; servicii de generare de exemple (crearea interesului potențial al consumatorilor pentru produsele și serviciile companiei); servicii publicitare pentru crearea identității de brand pentru alte persoane; promovare de produse prin influenceri.

(111) **40404**
 (151) 01.10.2024
 (181) 21.07.2033
 (210) 051917
 (220) 21.07.2023
 (730) **Limited Liability Company „ATM”, RU**
 Office 14, floor 1, building 2, house 18, Bolotnikovskaya st. RU-117149 Moscow, Federația Rusă

(540)

KRAUF

(511) NCL(12-2023)

01 - combustanți; soluții antispumante pentru acumulatori; preparate de finisare folosite în procesul de fabricație a oțelului; aditivi chimici pentru combustanți; aditivi dispersanți pentru benzine; compoziții pentru repararea camerelor de aer ale pneurilor; alcaline; anti-geluri; argon; produse chimice pentru decalaminarea motoarelor; preparate pentru sudură; produse chimice folosite la prevenirea condensării; catalizatori; produse chimice de recondiționat pielea; mastic pentru pneuri; lichide pentru circuite hidraulice; produse corozive; lichide de frână; agenți refrigeranți; soluții pentru repararea pneurilor; flux pentru sudură; fluide pentru transmisii; preparate antifierbere pentru agenții de răcire ai motoarelor; agenți de răcire pentru motoare de vehicule; geluri pentru electroforeză; chit pentru geamuri; aditivi chimici pentru uleiuri; pastă termică;

02 - substanțe de conservare contra ruginii; căptușeli de protecție pentru șasiuri de vehicule; grunduri;

03 - lichide pentru spălarea parbrizelor;

06 - aliaje de sudură; bile de oțel; dispozitive de blocat roțile (gheare);

07 - filtre pentru curățarea aerului de răcire pentru motoare; condensatoare de aer; alimentatoare pentru carburatoare; dispozitive de aprindere pentru motoarele cu combustie internă; alternatoare; vane (organe de mașini); arbori de mașini; vilbrochenuri; lagăre cu autoungere; motoare pentru aeronautică; inele de ungere (părți de mașini); segmenti de pistoane; tambure de mașini; dinamuri pentru biciclete; biele de mașini sau de motoare; rulmenți cu bile; bujii de încălzire pentru motoare diesel; perii (piese de mașini); curele de mașini; capote metalice (părți de mașini); injectoare pentru motoare; carburatoare; pompe centri-

fuge; suporturi de lagăre pentru mașini; suporturi de mașini; dălți pentru mașini; turbo-compresoare; condensatoare de vapori (organe de mașini); pulii (organe de mașini); cuplaje (părți de motoare); curele de dinam; lagăre (organe de mașini); chiulase de motor; cilindri de mașini; demaroare pentru motoare; reductoare de presiune (piese de mașini); pompe (componente ale mașinilor sau ale motoarelor); pistoane de cilindri; pre-setupe (presgarnituri) (piese de mașini); turbine hidraulice; manivele (organe de mașini); magnetouri de aprindere; regulatoare (organe de mașini); membrane pentru pompe; pistoane de motoare; regulatoare de viteză pentru mașini și motoare; lagăre pentru fusuri; lagăre pentru arbori de transmisie; pistoane (organe de mașini sau de motoare); regulatoare de presiune (componente de mașini); supape de presiune (organe de mașini); arcuri (componente ale mașinilor); robinete (organe de mașini și de motoare); angrenaje de mașini; roți de mașini; volanți de mașini; rulmenți cu ace; inele cu bile pentru rulmenți; curele pentru motoare; burdufuri (piese de mașini); dispozitive pentru încălzit apa (componente ale mașinilor); compresor de supraalimentare; săni portcuțit (organe de mașini); fusuri; transmisii de mașini; turbine, altele decât cele pentru vehicule terestre; tambure de înfășurat furtunuri; motoare de vehicule pe perne de aer; ventilatoare pentru motoare; cuplaje, altele decât cele pentru vehicule terestre; motoare cu aer comprimat; bujii de aprindere pentru motoare cu explozie; pistoane-plonjor (piese de mașini); lagăre (organe de mașini sau de motoare); motoare pentru bărci; cutii de viteze, altele decât cele pentru vehicule terestre; lanțuri de acționare, altele decât cele pentru vehicule terestre; convertizoare de cuplu, altele decât cele pentru vehiculele terestre; lanțuri de transmisie, altele decât cele pentru vehicule terestre; motoare, altele decât cele pentru vehicule terestre; dispozitive de comandă pentru mașini sau motoare; compresoare pentru frigidere; curele de ventilatoare pentru motoare; mecanisme de transmisie (altele decât cele pentru vehiculele terestre); cilindri de motoare; reductoare, altele decât cele pentru vehicule terestre; schimbătoare de căldură (organe de mașini); tobe de eșapament pentru motoare; motoare electrice, altele decât cele pentru vehicule terestre; filtre (organe de mașini sau de motoare); motoare hidraulice; dispozitive de conversie a combustibilului pentru motoare cu ardere internă;

radiatoare (de răcire) pentru motoare; țevi pentru cazane de încălzit (organe de mașini); comenzi hidraulice pentru mașini și motoare; comenzi pneumatice pentru mașini și motoare; cartere pentru mașini și motoare; cuplaje cardanice; convertizoare catalitice; vase de expansiune (organe de mașini); țevi de eșapament pentru motoare; demaroare cu pedală pentru motociclete; pompe de combustibil (cu autoreglare); suporturi de motor, altele decât cele pentru vehicule terestre; joystickuri sub formă de piese de aparate, altele decât pentru aparate de jocuri; arbori cu came pentru motoare de vehicule; actuatori lineare pneumatice sau hidraulice, altele decât cele pentru vehicule terestre;

- 09 - dispozitive de protecție, de uz personal, împotriva accidentelor; avertizoare cu sirene de alarmă; avertizoare acustice; altimetre; mănuși din azbest pentru protecția împotriva accidentelor; îmbrăcăminte din azbest pentru protecția împotriva focului; ampermetre; anemometre; inele de calibrare; ochelari antireflex; apărătoare împotriva orbirii; avertizoare de incendiu; avertizoare automate de pierdere a presiunii în instalațiile pneumatice; aparate de cântărit; instrumente pentru măsurarea greutateii; bușoane indicatoare de presiune pentru valve; gabarite (instrumente de măsură); căști de protecție; măști respiratorii, altele decât cele pentru respirație artificială; măști de sudură; lăntișoare pentru ochelari fără brațe; aparate de reglare a căldurii; clopote de semnalizare; aparate de control al vitezei pentru vehicule; indicatoare ale nivelului de apă; receptoare telefonice; kilometraje pentru vehicule; firme mecanice; balanțe; instrumente și mașini pentru testarea materialelor; joje; indicatoare de nivel de carburant; parascânteii; aparate pentru siguranța traficului feroviar; filtre pentru măști respiratorii (nemedicale); mănuși de protecție împotriva accidentelor; aparate pentru analiza gazelor; gazometre (instrumente de măsură); rigle (instrumente de măsură); holograme; pompe de incendiu; aparate de măsurat înclinarea unei pante; taximetre; indicatoare de cantitate; vacuummetre; indicatoare de viteză; echipamente de procesare a datelor; oglinzi de inspecție pentru lucrări; lanterne optice; lanterne de semnalizare; lasere, altele decât cele de uz medical; lupe (optică); firme luminoase; firme de neon; ochelari; oculare; produse de optică; măști de protecție, nu de uz medical; instrumente matematice; nivelmetre cu mercur; aparate de măsură de precizie; instrumente de măsură

- re; oglinzi (optică); nivele cu bulă de aer; instrumente de nivelare; octante; ohmmetre; undametre; aparate și instrumente optice; programe de calculator înregistrate; dispozitive pentru controlarea ozonului, altele decât cele pentru uz medical; micrometre; panouri pentru semnalizare luminoasă sau mecanică; dispozitive automate de control al direcției pentru vehicule; aparate de măsurare a presiunii; înregistratoare de presiune; aparate de proiecție; dispozitive catodice de protecție împotriva coroziunii; radare; aparate de radio pentru vehicule; raportoare (instrumente de măsură; triunghiuri de semnalizare pentru avarie; tahometre; teodolite; termostate pentru vehicule; contor de rotații; instrumente azimutale; distribuitoare dozatoare, nu de uz medical (aparate de măsură); fibre optice; cronografe (aparate de înregistrare a timpului); cititoare optice de caractere; curele de siguranță (altele decât cele pentru scaune de vehicule sau echipament sportiv); ochelari de soare; sisteme de pontaj (dispozitive de înregistrare a timpului); aparate de comandă pentru vehicule (calculatoare de bord); magneți decorativi; transpondere; stroboscoape; calorimetre; fluometre; camere retrovizoare pentru vehicule; software pentru economizor de ecran; termostate digitale pentru control climatic; senzori piezoelectrice; senzori de parcare pentru vehicule; dispozitive de afișaj pe parbriz pentru autovehicule (afișaj HUD); măști antipraf cu purificare de aer încorporată; mănuși izolante pentru protecție împotriva accidentelor;
- 11 - dispozitive pentru răcirea aerului; filtre pentru aer condiționat; instalații de climatizare; instalații de filtrare a aerului; lămpi electrice; faruri pentru automobile; lămpi de iluminat; lanterne de iluminat; lanterne de biciclete; capace filetate de radiatoare; ventilatoare de aer condiționat; becuri indicatoare de direcție pentru automobile; instalații de climatizare pentru vehicule; instalații de încălzire pentru vehicule; aparate electrice de încălzire; instalații de încălzire; termoplonjoare; instalații de conducte de apă; aparate de aer climatizat; lumini pentru motociclete; dispozitive de dezghețare pentru vehicule; aparate pentru deshidratare; difuzoare (iluminat); aparate și instalații de iluminat; plafoniere; radiatoare electrice; aparate pentru purificarea gazelor; evaporatoare; radiatoare (încălzire); aparate și mașini pentru purificarea aerului; aparate și mașini frigorifice; proiectoare pentru vehicule; serpentine (elemente pentru instalații de distilare, de încălzire sau de răcire); ventilaatoare (componentele instalațiilor de aer condiționat); aparate de iluminat pentru vehicule; instalații și aparate de ventilație (aer condiționat); acumulatoare de aburi; pompe de căldură; mașini de irigații pentru agricultură; aparate de iluminat cu diode luminescente (LED); lanterne pentru cap; semnalizatoare pentru biciclete; lumini de drum pentru vehicule;
- 12 - cuplaje pentru vehicule terestre; camere de aer pentru pneuri; truse pentru repararea camerelor de aer; pompe de aer (accesorii pentru vehicule); amortizoare de suspensie pentru vehicule; arcuri amortizoare pentru vehicule; antiderapante pentru roți de vehicule; lanțuri antiderapante; dispozitive de remorcare pentru vehicule; capote de motoare pentru vehicule; șasiuri pentru automobile; avertizoare acustice de marșarier pentru vehicule; portbagaje pentru vehicule; valve de bandaje pentru vehicule; bare de torsiune pentru vehicule; rastele pentru biciclete; roți de vehicule; capote de vehicule; hamuri de siguranță pentru scaune de vehicule; butuci de roată pentru vehicule; lanțuri pentru vehiculele pe două roți; cârme; șenile pentru vehicule; parașocuri de vehicule; circuite hidraulice pentru vehicule; ghidoane pentru vehicule pe două roți; pneuri pentru vehicule pe două roți; angrenaje de biciclete; frâne de vehicule pe două roți; apărătoare de noroi pentru vehicule pe două roți; jante pentru roți de biciclete și vehicule pe două roți; manivele pentru vehicule pe două roți; motoare de vehicule pe două roți; butuci de roată pentru vehiculele pe două roți; pedale pentru vehicule pe două roți; pompe de biciclete și vehicule pe două roți; spițe de bicicletă; roți de vehicule pe două roți; șei de bicicletă; angrenaje pentru vehicule terestre; motoare electrice pentru vehicule terestre; ambreiaje pentru vehicule terestre; anvelope (pneuri); greutateți pentru echilibrarea roților de vehicule; osii; fuzete pentru osii; ștergătoare de parbriz; plase de portbagaje pentru vehicule; jante; frâne pentru vehicule; frete pentru butuci de roată; motoare pentru vehicule terestre; scări pentru vehicule; mecanisme de propulsie pentru vehicule terestre; roți libere pentru vehicule terestre; parbrize; cramponi pentru pneuri; anvelope pneumatice; portiere de vehicule; spițe de roți pentru vehicule; arcuri de suspensie pentru vehicule; retrovizoare; jante de roți pentru vehicule; turbine pentru vehicule terestre; petice adezive de cauciuc pentru repararea camerelor de aer; dispozitive antifurt pentru vehicule; dis-

- pozitive antiorbire pentru vehicule; parașouri pentru automobile; amortizoare pentru automobile; alarme antifurt pentru vehicule; claxoane pentru vehicule; camere de aer pentru vehicule pe două roți; garnituri pentru frână pentru vehicule; saboți de frână pentru vehicule; cutii de viteze pentru vehiculele terestre; lanțuri de transmisie pentru vehicule terestre; convertizoare de cuplu pentru vehicule terestre; indicatoare de direcție pentru vehicule; volane pentru vehicule; cauciucuri fără cameră pentru vehicule pe două roți; demultiplicatoare pentru vehicule terestre; bușoane pentru rezervoarele de benzină ale vehiculelor; biele pentru vehicule terestre, cu excepția celor care intră în alcătuirea motoarelor; arbori de transmisie pentru vehicule terestre; airbaguri (dispozitive de protecție pentru automobile); roți de cărucioare (vehicule); spoiler pentru vehicule; ștergătoare de faruri; plăcuțe de frână pentru automobile; brichete pentru automobile; discuri de frână pentru vehicule; șasiuri de motor, pentru vehicule terestre; oglinzi retrovizoare laterale pentru vehicule; joystickuri pentru vehicule; scrumiere pentru automobile; lanțuri pentru motociclete; cadre de motociclete; ghidoane pentru motociclete; pneuri solide pentru roți de vehicule; piulițe de jante pentru roți de vehicule; clip-suri pentru capota vehiculelor;
- 17 - manșoane din cauciuc pentru protecția organelor de mașini; benzi autoadezive, altele decât pentru papetărie, uz medical sau casnic; izolatoare pentru cabluri; folii antireflex, pentru geamuri; opritoare din cauciuc pentru uși;
- 25 - îmbrăcăminte pentru automobiliști; combinezoane (îmbrăcăminte); confecții; haine de stradă; mănuși (articole de îmbrăcăminte); tricouri;
- 35 - publicitate exterioară; agenții de import-export; prezentare de produse; publicitate directă prin poștă; reactualizarea materialelor publicitare; distribuire de eșantioane; publicare de texte publicitare; publicitate; publicitate radiofonică; publicitate televizată; decorarea vitrinelor; închiriere de spații publicitare; servicii de abonamente la ziare, pentru terți; publicitate prin corespondență; organizare de târguri comerciale; publicitate on-line într-o rețea informatizată; închiriere de timp publicitar în mijloacele de comunicare; prezentarea produselor prin toate mijloacele de comunicare pentru vânzarea cu amănuntul; producție de clipuri publicitare; publicitate de tip pay-per-click (PPC); dezvoltare de concepții de publicitate; închiriere de panouri de afișare (panouri publicitare); indexare web în scop comercial sau publicitar; redactare de scenarii pentru scopuri publicitare; producție de programe de teleshopping; servicii de relații media; servicii de comunicații corporative; servicii de generare de exemple (crearea interesului potențial al consumatorilor pentru produsele și serviciile companiei); servicii publicitare pentru crearea identității de brand pentru alte persoane.
-
- (111) **40405**
 (151) 10.12.2024
 (181) 21.07.2033
 (210) 051918
 (220) 21.07.2023
 (730) **Limited Liability Company „ATM”, RU**
 Office 14, floor 1, building 2, house 18, Bolotnikovskaya st. RU-117149 Moscow, Federația Rusă
- (540)
- ## Motorherz
- (511) NCL(12-2023)
- 01 - combustanți; adevizi pentru uz industrial; soluții antispumante pentru acumulatori; preparate de finisare folosite în procesul de fabricație a oțelului; aditivi chimici pentru carburanți; aditivi dispersanți pentru benzine; compoziții pentru repararea camerelor de aer ale pneurilor; alcaline; antigeluri; argon; produse chimice pentru decalaminarea motoarelor; preparate pentru sudură; produse chimice folosite la prevenirea condensării; catalizatori; produse chimice de recondiționat pielea; mastic pentru pneuri; lichide pentru circuite hidraulice; produse corozive; lichide de frână; agenți refrigeranți; soluții pentru repararea pneurilor; flux pentru sudură; fluide pentru transmisii; preparate antifierbere pentru agenții de răcire ai motoarelor; agenți de răcire pentru motoare de vehicule; geluri pentru electroforeză; chit pentru geamuri; aditivi chimici pentru uleiuri; pastă termică;
- 02 - substanțe de conservare contra ruginii; căptușeli de protecție pentru șasiuri de vehicule; grunduri;
- 03 - lichide pentru spălarea parbrizelor;

06 - aliaje de sudură; plăcuțe metalice pentru vehicule; broaște metalice pentru vehicule; bile de oțel; piulițe metalice; dispozitive de blocat roțile (gheare);

07 - filtre pentru curățarea aerului de răcire pentru motoare; condensatoare de aer; alimentatoare pentru carburatoare; dispozitive de aprindere pentru motoarele cu combustie internă; alternatoare; vane (organe de mașini); arbori de mașini; vilbrochenuri; lagăre cu autoungere; motoare pentru aeronautică; inele de ungere (părți de mașini); perii de dinam; tambure de mașini; dinamuri pentru biciclete; biele de mașini sau de motoare; rulmenți cu bile; bujii de încălzire pentru motoare diesel; aparate pentru spălat sticle; perii (piese de mașini); curele de mașini; capote metalice (părți de mașini); injectoare pentru motoare; carburatoare; ungător (mașini); pompe centrifuge; suporturi de lagăre pentru mașini; suporturi de mașini; perii de cărbune (electricitate); dălți pentru mașini; supape cu clapete pentru mașini; compresoare (mașini); turbo-compresoare; condensatoare de vapori (organe de mașini); instalații de condensare; pulii (organe de mașini); cuplaje (părți de motoare); generatoare de electricitate; curele de dinam; benzi de elevatoare; lagăre (organe de mașini); chiulase de motor; cilindri de mașini; reductoare de presiune (piese de mașini); dinamuri; cuțite de cositoare; pistoane de cilindri; presetupe (presgamituri) (piese de mașini); pompe de gresare; turbine hidraulice; cilindri de tipografie (mașini); manivele (organe de mașini); magnetouri de aprindere; ciocane (organe de mașini); ciocane pneumatice; regulatoare (organe de mașini); membrane pentru pompe; pistoane de motoare; regulatoare de viteză pentru mașini și motoare; scule manuale acționate în alt mod decât manual; unelte (organe de mașini); lagăre pentru fusuri; lagăre pentru arbori de transmisie; mașini de găurit; pistoane (organe de mașini sau de motoare); pompe de aer (instalații de garaje); pompe pentru instalații de încălzire; benzi adezive pentru pulii; regulatoare de presiune (componente de mașini); supape de presiune (organe de mașini); arcuri (componente ale mașinilor); dispozitive electrice de manevrat perdele; robinete (organe de mașini și de motoare); angrenaje de mașini; roți de mașini; volanți de mașini; rulmenți cu ace; inele cu bile pentru rulmenți; curele pentru motoare; mașini electrice de sudat; burdufuri (piese de mașini); calapoade pentru încălțăminte (organe de mașini); statoare; dispoziti-

ve pentru încălzit apa (componente ale mașinilor); compresor de supraalimentare; săni portcuțit (organe de mașini); fusuri; transmisii de mașini; turbine, altele decât cele pentru vehicule terestre; tambure de înfășurat furtunuri; motoare de vehicule pe perne de aer; ventilatoare pentru motoare; cuplaje, altele decât cele pentru vehicule terestre; mașini de ascuțit; discuri abrazive (organe de mașini); motoare cu aer comprimat; pompe de aer comprimat; bujii de aprindere pentru motoare cu explozie; lagăre (organe de mașini sau de motoare); motoare pentru bărci; cutii de viteze, altele decât cele pentru vehicule terestre; perii acționate electric (piese de mașini); lanțuri de acționare, altele decât cele pentru vehicule terestre; convertizoare de cuplu, altele decât cele pentru vehiculele terestre; lanțuri de transmisie, altele decât cele pentru vehicule terestre; mandrine pentru mașini de găurit (organe de mașini); motoare, altele decât cele pentru vehicule terestre; dispozitive de comandă pentru mașini sau motoare; matrițe de tipografie; compresoare pentru frigidere; robinetși de descărcare; curele de ventilatoare pentru motoare; mecanisme de transmisie (altele decât cele pentru vehiculele terestre); cilindri de motoare; reductoare, altele decât cele pentru vehicule terestre; sape de foraj (organe de mașini); schimbătoare de căldură (organe de mașini); tobe de eșapament pentru motoare; motoare electrice, altele decât cele pentru vehicule terestre; filtre (organe de mașini sau de motoare); motoare hidraulice; dispozitive de conversie a combustibilului pentru motoare cu ardere internă; radiatoare (de răcire) pentru motoare; țevi pentru cazane de încălzit (organe de mașini); comenzi hidraulice pentru mașini și motoare; comenzi pneumatice pentru mașini și motoare; cartere pentru mașini și motoare; pistoale (scule cu cartușe explozive); cuplaje cardanice; convertizoare catalitice; instalații centrale de curățat cu vid; aparate de curățat cu aburi; grupuri electrogene de rezervă; vase de expansiune (organe de mașini); aparate de curățat cu presiune mare; țevi de eșapament pentru motoare; cultivatoare cu motor; aérografe pentru aplicarea culorilor; dispozitive pentru deschiderea ușilor, hidraulice; demaroare cu pedală pentru motociclete; dispozitive pentru deschiderea ușilor, pneumatice; turbine eoliene; electrozi pentru mașinile de sudură; aparate de sudură cu arc electric; dispozitiv de tăiere cu arc electric; lămpi de lipit; mașini suflante; dispozitive electrice de

- închidere pentru uși; sisteme electrice de deschidere a ușilor; dispozitive pentru deschiderea ferestrelor (electrice); dispozitive pentru închiderea ferestrelor, electrice; dispozitive pentru deschiderea ferestrelor, hidraulice; dispozitive pentru închiderea ferestrelor, hidraulice; dispozitive pentru deschiderea ferestrelor, pneumatice; dispozitive pentru închiderea ferestrelor, pneumatice; dispozitive hidraulice pentru închiderea ușilor; dispozitive pneumatice pentru închiderea ușilor; cricuri pneumatice; suporturi de motor, altele decât cele pentru vehicule terestre; șurubelnițe electrice; joystickuri sub formă de piese de aparate, altele decât pentru aparate de jocuri; arbori cu came pentru motoare de vehicule; benzi de rulare din cauciuc sub formă de piese de șenile pentru mașini de construcții; benzi de rulare din cauciuc sub formă de piese de șenile pentru mașini și aparate de încărcat/descărcat; benzi de rulare din cauciuc sub formă de piese de șenile pentru mașini agricole; benzi de rulare din cauciuc sub formă de piese de șenile pentru mașini de minerit; benzi de rulare din cauciuc sub formă de piese de șenile pentru pluguri de zăpadă; pompe pentru înțot contra curențului; pompe de distribuție a combustibilului pentru stațiile de alimentare; actuatori lineare pneumatice sau hidraulice, altele decât cele pentru vehicule terestre;
- 08 - bare de tăiat (scule de mână); alezoare; alonje pentru burghie de filetat; tarozi (scule); sape de foraj;
- 09 - bobine electrice; dispozitive de protecție, de uz personal, împotriva accidentelor; baterii pentru vehicule; recipiente de acumuloare; carcase de acumuloare; plăci pentru acumuloare electrice; avertizoare cu sirene de alarmă; avertizoare acustice; magneți; bobine electromagnetice; aparate pentru analiza aerului; dispozitive electrice pentru combustie la distanță; acumulatori pentru aprindere; altimetre; mănuși din azbest pentru protecția împotriva accidentelor; îmbrăcăminte din azbest pentru protecția împotriva focului; ampermetre; tuburi amplificatoare; anemometre; inele de calibrare; baterii anodice; antene; ochelari antireflex; apărătoare împotriva orbirii; dispozitive antiparaziți (electricitate); transformatoare electrice; avertizoare de incendiu; avertizoare automate de pierdere a presiunii în instalațiile pneumatice; avertizoare sonore electrice; aparate de cântărit; instrumente pentru măsurarea greutateii; borne (electricitate); bușoane indicatoare de

presiune pentru valve; butoane de sonerie; cutii de derivație (electricitate); învelișuri pentru cabluri electrice; calculatoare; gabarite (instrumente de măsură); căști de protecție; măști respiratorii, altele decât cele pentru respirație artificială; măști de sudură; lăntișoare pentru ochelari fără brațe; aparate de reglare a căldurii; clopote de semnalizare; colectoare electrice; cutii de distribuție (electricitate); comutatoare; condensatoare electrice; conductoare electrice; conductoare de electricitate; contactoare; cutii de joncțiune (electricitate); tablouri de distribuție; contacte electrice; aparate electrice de reglare; aparate electrice de supraveghere; aparate de control al vitezei pentru vehicule; convertizoare electrice; aparate electrice de comutație; întrerupătoare; limitatoare (electricitate); fișe de conectare (electricitate); redresoare; comutatoare (electricitate); tablouri de distribuție (electricitate); măsuri; indicatoare ale nivelului de apă; receptoare telefonice; indicatoare de pierderi de electricitate; aparate electrice de măsurare; cabluri electrice; tablouri de comandă (electricitate); racorduri de linii electrice; conexiuni; relee electrice; kilometraje pentru vehicule; firme mecanice; balanțe; termostate electrice; instrumente și mașini pentru testarea materialelor; joje; indicatoare de nivel de carburant; parascânteii; aparate pentru siguranța traficului feroviar; fire electrice; fire magnetice; filtre pentru măști respiratorii (nemedicale); alimentatoare pentru acumuloare; aparate de înaltă frecvență; siguranțe; mănuși de protecție împotriva accidentelor; aparate pentru analiza gazelor; gazometre (instrumente de măsură); rigle (instrumente de măsură); holograme; fire de identificare pentru fire electrice; învelișuri de identificare pentru fire electrice; pompe de incendiu; aparate de măsurat înclinarea unei pante; taximetre; indicatoare de cantitate; vacuummetre; indicatoare de viteză; inductoare electrice; induse (electricitate); echipamente de procesare a datelor; oglinzi de inspecție pentru lucrări; invertoare (electricitate); lanterne optice; lanterne magice; lanterne de semnalizare; lasere, altele decât cele de uz medical; lupe (optică); firme luminoase; firme de neon; ochelari; oculare; produse de optică; măști de protecție, nu de uz medical; instrumente matematice; nivelmetre cu mercur; aparate de măsură de precizie; instrumente de măsurare; comutatoare orare automate; oglinzi (optică); baterii galvanice; acumuloare electrice; nivele cu bulă de aer; instrumente de nivelare; octante; oh-

mmetre; undametre; aparate și instrumente optice; programe de calculator înregistrate; dispozitive pentru controlarea ozonului, altele decât cele pentru uz medical; micrometre; panouri pentru semnalizare luminoasă sau mecanică; dispozitive automate de control al direcției pentru vehicule; aparate de măsurare a presiunii; înregistratoare de presiune; aparate de proiecție; dispozitive catodice de protecție împotriva coroziunii; radare; aparate de radio pentru vehicule; raportoare (instrumente de măsură; bobine de șoc (impedanță; conexiuni de cablu (electricitate); încuitori electrice; triunghiuri de semnalizare pentru avarie; tahometre; disjunctoare; teodolite; termostate pentru vehicule; contor de rotații; regulatoare de tensiune pentru vehicule; instrumente azimutale; suporturi pentru bobine electrice; circuite integrate; semiconductoare; cipuri (circuite integrate); catozi; fire de cupru (izolate); tuburi cu descărcare electrică, altele decât cele pentru iluminat; distribuitoare dozatoare, nu de uz medical (aparate de măsură); fibre optice; cititoare de coduri de bare; plăci pentru circuitele integrate; cronografe (aparate de înregistrare a timpului); regulatoare (variatoare) electrice de lumină; microprocesoare; cititoare optice de caractere; procesoare (unități centrale de prelucrare); curele de siguranță (altele decât cele pentru scaune de vehicule sau echipament sportiv); scanere (echipamente pentru procesarea datelor); tranzistoare (electronică); aparate pentru diagnosticare, altele decât cele de uz medical; cabluri de demaror pentru motoare; ochelari de soare; sisteme de pontaj (dispozitive de înregistrare a timpului); aparate de comandă pentru vehicule (calculatoare de bord); magneți decorativi; cabluri coaxiale; cabluri optice; ventile electromagnetice (întrerupătoare electromagnetice); dispozitive de protecție a surselor de tensiune; regulatoare pentru iluminarea scenică; transpondere; stroboscoape; calorimetre; fluometre; stații de alimentare pentru vehicule electrice; camere retrovizoare pentru vehicule; software pentru economizor de ecran; termostate digitale pentru control climatic; senzori piezoelectrics; diode organice electroluminescente (OLED); diode emițătoare de lumină cu puncte quantice (QLED); prize electrice; senzori de parcare pentru vehicule; dispozitive de afișaj pe parbriz pentru autovehicule (afișaj HUD); scanere (aparate) pentru efectuarea de diagnoze auto; amplificatoare pentru servomotoare; controlere electronice pentru servomotoare; contro-

lere pentru servomotoare; măști antipraf cu purificare de aer încorporată; dispozitive de acționare, electrice; elemente de acționare liniare (electrice);

- 11 - dispozitive pentru răcirea aerului; filtre pentru aer condiționat; instalații de climatizare; instalații de filtrare a aerului; lămpi electrice; faruri pentru automobile; lămpi de iluminat; lanterne de iluminat; lanterne de biciclete; capace filetate de radiatoare; ventilatoare de aer condiționat; becuri indicatoare de direcție pentru automobile; instalații de climatizare pentru vehicule; instalații de încălzire pentru vehicule; aparate electrice de încălzire; instalații de încălzire; termoplonjoare; instalații de conducte de apă; aparate de aer climatizat; lumini pentru motociclete; dispozitive de dezghețare pentru vehicule; aparate pentru deshidratare; difuzoare (iluminat); aparate și instalații de iluminat; plafoniere; radiatoare electrice; aparate pentru purificarea gazelor; evaporatoare; radiatoare (încălzire); aparate și mașini pentru purificarea aerului; aparate și mașini frigorifice; proiectoare pentru vehicule; ventilatoare (componentele instalațiilor de aer condiționat); aparate de iluminat pentru vehicule; instalații și aparate de ventilație (aer condiționat); acumulate de aburi; pompe de căldură; mașini de irigații pentru agricultură; aparate de iluminat cu diode luminescente (LED); lanterne pentru cap; semnalizatoare pentru biciclete; lumini de drum pentru vehicule;
- 12 - cuplaje pentru vehicule terestre; camere de aer pentru pneuri; truse pentru repararea camerelor de aer; pompe de aer (accesorii pentru vehicule); amortizoare de suspensie pentru vehicule; arcuri amortizoare pentru vehicule; antiderapante pentru roți de vehicule; lanțuri antiderapante; dispozitive de remorcare pentru vehicule; capote de motoare pentru vehicule; șasiuri pentru automobile; avertizoare acustice de marșarier pentru vehicule; portbagaje pentru vehicule; valve de bandaje pentru vehicule; bare de torsiune pentru vehicule; rastele pentru biciclete; roți de vehicule; capote de vehicule; hamuri de siguranță pentru scaune de vehicule; butuci de roată pentru vehicule; lanțuri pentru vehiculele pe două roți; cârme; șenile pentru vehicule; parașocuri de vehicule; circuite hidraulice pentru vehicule; ghidoane pentru vehicule pe două roți; pneuri pentru vehicule pe două roți; angrenaje de biciclete; frâne de vehicule pe două roți; apărătoare de noroi pentru vehicule pe două roți; jante pentru roți

de biciclete și vehicule pe două roți; manivele pentru vehicule pe două roți; motoare de vehicule pe două roți; butuci de roată pentru vehiculele pe două roți; pedale pentru vehicule pe două roți; pompe de biciclete și vehicule pe două roți; spițe de bicicletă; roți de vehicule pe două roți; șei de bicicletă; angrenaje pentru vehicule terestre; motoare electrice pentru vehicule terestre; ambreiaje pentru vehicule terestre; anvelope (pneuri); greutateți pentru echilibrarea roților de vehicule; osii; fuzete pentru osii; ștergătoare de parbriz; plase de portbagaje pentru vehicule; jante; frâne pentru vehicule; frete pentru butuci de roată; motoare pentru vehicule terestre; scări pentru vehicule; mecanisme de propulsie pentru vehicule terestre; roți libere pentru vehicule terestre; parbrize; cramioane pentru pneuri; anvelope pneumatice; portiere de vehicule; spițe de roți pentru vehicule; arcuri de suspensie pentru vehicule; retrovizoare; jante de roți pentru vehicule; turbine pentru vehicule terestre; petice adezive de cauciuc pentru repararea camerelor de aer; dispozitive antifurt pentru vehicule; dispozitive antiorbire pentru vehicule; parașocuri pentru automobile; amortizoare pentru automobile; alarme antifurt pentru vehicule; claxoane pentru vehicule; camere de aer pentru vehicule pe două roți; garnituri pentru frână pentru vehicule; saboți de frână pentru vehicule; cutii de viteze pentru vehiculele terestre; lanțuri de transmisie pentru vehicule terestre; convertizoare de cuplu pentru vehicule terestre; indicatoare de direcție pentru vehicule; volane pentru vehicule; cauciucuri fără cameră pentru vehicule pe două roți; demultiplicatoare pentru vehicule terestre; bușoane pentru rezervoarele de benzină ale vehiculelor; biele pentru vehicule terestre, cu excepția celor care intră în alcătuirea motoarelor; arbori de transmisie pentru vehicule terestre; airbaguri (dispozitive de protecție pentru automobile); roți de cărucioare (vehicule); spoiler pentru vehicule; ștergătoare de faruri; plăcuțe de frână pentru automobile; brichete pentru automobile; discuri de frână pentru vehicule; șasiuri de motor, pentru vehicule terestre; oglinzi retrovizoare laterale pentru vehicule; joystickuri pentru vehicule; scrumiere pentru automobile; lanțuri pentru motociclete; cadre de motociclete; ghidoane pentru motociclete; motoare pentru motociclete; pneuri solide pentru roți de vehicule; piulițe de jante pentru roți de vehicule; clip-suri pentru capota vehiculelor;

16 - carton; cataloage;

122

- 17 - dopuri din cauciuc; clapete din cauciuc; tam-poane amortizoare din cauciuc; conducte flexibile nemetalice; garnituri de etanșare pentru cilindri; dielectrice (izolatoare); garnituri pentru ambreiaje; umpluturi pentru rosturi de dilatare; compoziții chimice pentru obturarea scurgerilor; garnituri de etanșare; materiale semiprelucrate pentru garnituri de frână; uleiuri izolante; țesături izolante; lacuri izolante; chit; manșoane nemetalice pentru țevi; manșoane din cauciuc pentru protecția organelor de mașini; garnituri pentru îmbinări; țevi de racordare pentru radiatoare de vehicule; valve din cauciuc sau din fibre vulcanizate; benzi autoadezive, altele decât pentru pape-tărie, uz medical sau casnic; izolatoare pen-tru cabluri; materiale plastice semiprelucrate; izolatori electrici; izolatori; folii antireflex, pen-tru geamuri; materiale refractare izolante; benzi adezive izolatoare; opritoare din cau-ciuc pentru uși; fittinguri, nu din metal, pentru țevi flexibile; racorduri nemetalice pentru țevi rigide;
- 25 - îmbrăcăminte pentru automobiliști; combine-zoane (îmbrăcăminte); confecții; haine de stradă; mănuși (articole de îmbrăcăminte); tricouri;
- 35 - publicitate exterioară; agenții de import-export; prezentare de produse; publicitate directă prin poștă; reactualizarea materialelor publicitare; distribuire de eșantioane; servicii de expertiză în materie de eficiența afaceri-lor; estimare în afaceri comerciale; consul-tanță privind organizarea afacerii; publicare de texte publicitare; publicitate; publicitate radiofonică; publicitate televizată; decorarea vitrinelor; studii de marketing; gestionare de fișiere informatice; închiriere de spații publi-citare; servicii de abonamente la ziare, pentru terți; publicitate prin corespondență; sistema-tizarea informațiilor în fișiere electronice; organizare de târguri comerciale; publicitate on-line într-o rețea informatizată; închiriere de timp publicitar în mijloacele de comunica-re; servicii de comparare a prețurilor; prezen-tarea produselor prin toate mijloacele de comunicare pentru vânzarea cu amănuntul; informații și asistență comerciale pentru con-sumatori; facturare; redactare de texte publi-citare; producție de clipuri publicitare; servicii de marketing; servicii de telemarketing; pu-blicitate de tip pay-per-click (PPC); furnizare de informații de afaceri prin intermediul unui site; furnizarea unei piețe online pentru cum-părătorii și vânzătorii de bunuri și servicii; dezvoltare de concepții de publicitate; închi-

riere de panouri de afișare (panouri publicitare); indexare web în scop comercial sau publicitar; redactare de scenarii pentru scopuri publicitare; înregistrarea de comunicate scrise și de date; producție de programe de teleshopping; promovare de produse și servicii prin sponsorizarea evenimentelor sportive; marketing destinat unui anumit scop; servicii de relații media; servicii de comunicații corporative; furnizarea de clasamente ale utilizatorilor în scopuri comerciale sau publicitare; servicii de generare de exemple (crearea interesului potențial al consumatorilor pentru produsele și serviciile companiei); servicii publicitare pentru crearea identității de brand pentru alte persoane; promovare de produse prin influenceri.

- (111) **40537**
 (151) 18.01.2025
 (181) 27.12.2033
 (210) 052750
 (220) 27.12.2023
 (730) **UNIMAS-INOVAȚIE S.R.L., MD**
 Str. Cetatea Bistriței nr. 52,
 MD-5901, Fălești, Republica Moldova
 (540)

ЗУБЕР

- (511) NCL(12-2023)
 20 - mobile, oglinzi, rame pentru tablouri; containere, nemetalice, pentru depozitare sau transport; oase neprelucrate sau semiprelucrate, coarne, fanoane de balenă sau sidef; scoici; spumă de mare; chihlimbar galben.
 (531) CFE(9) 28.05.00.

- (111) **40540**
 (151) 20.01.2025
 (181) 01.04.2034
 (210) 053222
 (220) 01.04.2024
 (730) **IMENSITATE S.R.L., MD**
 Str. Nicolae Testemițanu nr. 23,
 MD-2025, Chișinău, Republica Moldova

(540)



ISTORII CU GUST!

- (526) Elementele mărcii asupra cărora nu se extinde dreptul exclusiv: „gusto”, „chef”, cu excepția executării grafice deosebite.
 (511) NCL(12-2024)
 29 - carne, pește, păsări și vânat; extracte din carne; fructe și legume conservate, congelate, uscate și fierte; jeleurii, dulceturi, compoturi; ouă; lapte, brânzeturi, unt, iaurt și alte produse lactate; uleiuri și grăsimi comestibile;
 30 - cafea, ceai, cacao și înlocuitori ai acestora; orez, paste făinoase și tăiței; tapioca și sago; făină și preparate din cereale; pâine, produse de patiserie și cofetărie; ciocolată; înghețată, șerbeturi și alte înghețate comestibile; zahăr, miere, sirop de melasă; drojdie, praf de copt; sare, condimente, mirodenii, plante aromatice conservate; oțet, sosuri și alte condimente; gheață (apă înghețată);
 35 - publicitate; administrarea, organizarea și managementul afacerilor; lucrări de birou;
 43 - servicii de alimentație publică; servicii de cazare temporară.
 (531) CFE(9) 01.15.21; 09.07.19; 25.03.03; 27.03.15; 27.05.09.

- (111) **40557**
 (151) 22.01.2025
 (181) 28.12.2033
 (210) 052726
 (220) 28.12.2023
 (730) **IMENSITATE S.R.L., MD**
 Str. Nicolae Testemițanu nr. 23,
 MD-2025, Chișinău, Republica Moldova
 (540)

Artico

(511) NCL(12-2023)

30 - cafea, ceai, cacao și înlocuitori ai acestora; orez, paste făinoase și tăiței; tapioca și sago; făină și preparate din cereale; pâine, produse de patiserie și cofetărie; ciocolată; înghețată, șerburi și alte înghețate comestibile; zahăr, miere, sirop de melasă; drojdie, praf de copt; sare, condimente, mirodenii, plante aromatice conservate; oțet, sosuri și alte condimente; gheață (apă înghețată).

39 - transport; ambalarea și depozitarea mărfurilor; organizarea de călătorii;

42 - servicii științifice și tehnologice, precum și servicii de cercetare și creație, referitoare la acestea; servicii de analiză industrială, cercetare industrială și proiectare industrială; servicii de control al calității și de autentificare; crearea și dezvoltarea calculatoarelor și programelor de calculator.

(531) CFE(9) 26.03.01; 27.01.05; 27.05.02.

(111) 40561

(151) 22.01.2025

(181) 28.02.2034

(210) 053040

(220) 28.02.2024

(730) LICHEROV Veaceslav, MD

Str. Igor Vieru nr. 11, ap. 52,

MD-2075, Chișinău, Republica Moldova

(540)



(526) Elementele mărcii asupra cărora nu se extinde dreptul exclusiv: „ENERGY MARKET”, „GROUP”, cu excepția executării grafice deosebite.

(511) NCL(12-2024)

04 - uleiuri și unsori industriale, ceară; lubrifianti; produse pentru absorbția, umezirea și compactarea pulberilor; combustibili și materiale pentru iluminat; lumânări și fitiluri pentru iluminat;

37 - servicii de construcții; servicii de instalații și reparații; extracții miniere, foraje pentru extracția de petrol și gaze;

(111) 40566

(151) 24.01.2025

(181) 05.04.2034

(210) 053266

(220) 05.04.2024

(730) GUȚU Serghei, MD

Str. Ion Neculce nr. 12/1, ap. 85,

MD-2064, Chișinău, Republica Moldova

(540)



(526) Elementele mărcii asupra cărora nu se extinde dreptul exclusiv: toate elementele verbale, cu excepția „BEERMASTER”, cu excepția executării grafice deosebite.

(511) NCL(12-2024)

32 - bere.

(531) CFE(9) 01.01.03; 02.01.15; 02.01.25; 05.11.02; 07.03.08; 07.15.01; 07.15.22; 11.03.02; 19.01.06; 24.03.12; 24.03.16; 27.05.09.

(111) **40568**
 (151) 24.01.2025
 (181) 26.04.2034
 (210) 053400
 (220) 26.04.2024
 (730) **JOINT STOCK COMPANY „FARMAK”, UA**
 63, st. Kyrylivska Kyiv 04080, Ucraina
 (540)

(111) **40577**
 (151) 13.01.2025
 (181) 16.08.2033
 (210) 052078
 (220) 16.08.2023
 (730) **ANDERSEN KIDS S.R.L., MD**
 Str. Igor Vieru nr. 8/3,
 MD-2075, Chişinău, Republica Moldova
 (540)

INTUBAN

(511) NCL(12-2024)
 05 - preparate farmaceutice; medicamente pentru oameni; anestezice; soluții pentru injecții; toate produsele sus-menționate, cu excepția preparatelor biologice de uz medical, ierburilor medicinale.



(111) **40572**
 (151) 24.01.2025
 (181) 06.06.2033
 (210) 051736
 (220) 06.06.2023
 (730) **ONICI Dorina, MD**
 Str. Ștefan cel Mare, MD-4239,
 Tudora, Ștefan-Vodă, Republica Moldova
 (540)

(526) Elementele mărcii asupra cărora nu se extinde dreptul exclusiv: „TOYS”, cu excepția executării grafice deosebite.

(511) NCL(12-2023)
 35 - servicii de comercializare prestate de magazine de vânzare cu amănuntul și angro; vânzare la licitații; operații de export-import; comercializarea mărfurilor; comercializarea produselor alimentare și băuturilor; servicii de comercializare pentru terți prestate de magazine specializate; servicii de comercializare pentru terți prestate de magazine de firmă.

(531) CFE(9) 03.05.01; 03.05.20; 09.07.01; 09.07.17; 09.07.25; 26.01.02; 26.01.15; 26.01.18; 27.05.09.



(526) Elementele mărcii asupra cărora nu se extinde dreptul exclusiv: „Pensiunea”, „Tudora”, cu excepția executării grafice deosebite.

(511) NCL(12-2023)
 35 - publicitate; administrarea, organizarea și managementul afacerilor; lucrări de birou;
 41 - educație; instruire; divertisment; activități sportive și culturale;
 43 - servicii de alimentație publică; servicii de cazare temporară.

(531) CFE(9) 07.01.20; 07.01.24; 07.03.02; 07.03.11; 25.01.13; 27.05.10.

(111) **40578**
 (151) 13.01.2025
 (181) 16.08.2033
 (210) 052079
 (220) 16.08.2023
 (730) **ANDERSEN KIDS S.R.L., MD**
 Str. Igor Vieru nr. 8/3,
 MD-2075, Chişinău, Republica Moldova

(540)



(526) Elementele mărcii asupra cărora nu se extinde dreptul exclusiv: „TOYS”, cu excepția executării grafice deosebite.

(511) NCL(12-2023)

35 - servicii de comercializare prestate de magazine de vânzare cu amănuntul și angro; vânzare la licitații; operații de export-import; comercializarea mărfurilor; comercializarea produselor alimentare și băuturilor; servicii de comercializare pentru terți prestate de magazine specializate; servicii de comercializare pentru terți prestate de magazine de firmă.

(531) CFE(9) 03.05.01; 03.05.20; 09.07.01; 09.07.17; 09.07.25; 26.01.02; 26.01.15; 26.01.18; 27.05.09.

(111) **40583**

(151) 27.01.2025

(181) 12.02.2034

(210) 052938

(220) 12.02.2024

(730) **BALAN Mihai, MD**

Str. Petru Zadnipru nr. 16, ap. 57,

MD-2044, Chișinău, Republica Moldova

(540)

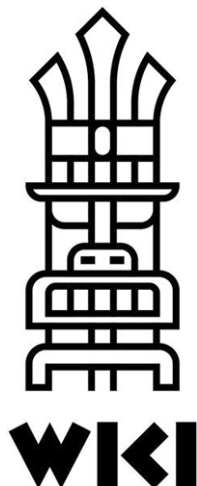

(511) NCL(12-2024)

29 - carne, pește, păsări și vânat; extracte din carne; fructe și legume conservate, congelate, uscate și fierte; jeleurii, dulceturi, compoturi; ouă; lapte, brânzeturi, unt, iaurt și alte produse lactate; uleiuri și grăsimi comestibile;

30 - cafea, ceai, cacao și înlocuitori ai acestora; orez, paste făinoase și tăiței; tapioca și sago; făină și preparate din cereale; pâine, produse de patiserie și cofetărie; ciocolată; înghețată, șerbeturi și alte înghețate comestibile; zahăr, miere, sirop de melasă; drojdie, praf de copt; sare, condimente, mirodenii, plante aromatice conservate; oțet, sosuri și alte condimente; gheață (apă înghețată);

32 - bere; băuturi nealcoolice; ape minerale și carbogazoase; băuturi din fructe și sucuri de fructe; siropuri și alte preparate pentru fabricarea băuturilor nealcoolice;

35 - publicitate; lucrări de birou;

43 - servicii de alimentație publică; servicii de cazare temporară.

(531) CFE(9) 04.05.02; 04.05.03; 04.05.21; 26.13.25; 27.05.17.

(111) **40596**

(151) 28.01.2025

(181) 24.08.2033

(210) 052141

(220) 24.08.2023

(730) **CĂLĂRAȘI DIVIN S.R.L., MD**

Str. Călărașilor nr. 10,

MD-4401, Călărași, Republica Moldova

(540)



- (526) Elementele mărcii asupra cărora nu se extinde dreptul exclusiv: „CĂLĂRAȘI”, „DIVIN”, „Limited”, cu excepția executării grafice deosebite.
- (554) Marcă tridimensională.
- (511) NCL(12-2023)
33 - rachiu de vin învechit.
- (531) CFE(9) 02.01.20; 19.07.01; 19.07.17; 25.01.15; 27.05.09.

- (111) **40598**
(151) 30.01.2025
(181) 05.04.2034
(210) 053245
(220) 05.04.2024
(730) **TAGAER S.R.L., societate comercială, MD**
Str. Mesager nr. 5/2, ap. 17,
MD-2069, Chișinău, Republica Moldova
(540)

- (111) **40597**
(151) 28.01.2025
(181) 22.12.2033
(210) 052711
(220) 22.12.2023
(730) **IMENSITATE S.R.L., MD**
Str. Nicolae Testemițanu nr. 23,
MD-2025, Chișinău, Republica Moldova
(540)



BARDO
BEER. WINE. SPIRITS

- (526) Elementele mărcii asupra cărora nu se extinde dreptul exclusiv: „BEER”, „WINE”, „SPIRITS”, cu excepția executării grafice deosebite.
- (511) NCL(12-2023)
32 - bere; băuturi nealcoolice; ape minerale și carbogazoase; băuturi din fructe și sucuri de fructe; siropuri și alte preparate pentru fabricarea băuturilor nealcoolice;
- 33 - băuturi alcoolice, cu excepția berii; preparate alcoolice pentru fabricarea băuturilor; toate produsele sus-menționate, cu excepția băuturilor spirtoase și lichiorurilor distilate cu un conținut minim de alcool de 22% ABV, niciunul dintre produsele sus-menționate nu sunt și nu au legătură cu vinul sau produse pe bază de vin;
- 35 - publicitate; administrarea, organizarea și managementul afacerilor; lucrări de birou.

- (511) NCL(12-2024)
24 - textile și înlocuitori de textile; lenjerie de uz casnic; perdele din material textil sau plastic;
25 - îmbrăcăminte, încălțăminte, articole care servesc la acoperirea capului.
(531) CFE(9) 27.05.24.

- (111) **40599**
(151) 31.01.2025
(181) 27.12.2033
(210) 052754
(220) 27.12.2023
(730) **RUDEACENCO Ion, MD**
MD-3432, Leușeni, Hîncești, Republica Moldova

(540)



- (591) Culori revendicate: alb, roz, cafeniu.
 (511) NCL(12-2023)
 43 - servicii de alimentație publică; servicii de cazare temporară.
 (531) CFE(9) 05.07.16; 08.01.15; 08.01.16; 08.01.17; 26.13.01; 27.05.09; 29.01.13.

- (111) **40601**
 (151) 29.01.2025
 (181) 13.04.2033
 (210) 051488
 (220) 13.04.2023
 (730) **Uniunea micilor producători de vinuri „DIONYSOS”, asociație obștească, MD**
 Str. A. Pușkin nr. 50A, ap. 25,
 MD-2005, Chișinău, Republica Moldova
 (540)

#VinulMeu

- (526) Elementele mărcii asupra cărora nu se extinde dreptul exclusiv: „Vinul”.
 (511) NCL(12-2023)
 35 - publicitate; administrarea, organizarea și managementul afacerilor; lucrări de birou;
 41 - educație; instruire; divertisment; activități sportive și culturale;
 45 - servicii juridice; servicii de securitate pentru protecția fizică a bunurilor materiale și a persoanelor; servicii matrimoniale, servicii de

rețele de socializare on-line; servicii funerare; babysitting.

(531) CFE(9) 24.17.07; 24.17.25.

- (111) **40604**
 (151) 30.01.2025
 (181) 01.12.2033
 (210) 052606
 (220) 01.12.2023
 (730) **TORNER Olga, UA**
 Str. Mykhailivska, 24B, ap. 20, 01001, Kiev,
 Ucraina
 (540)

theinsider.md

- (526) Elementele mărcii asupra cărora nu se extinde dreptul exclusiv: „.md”.
 (511) NCL(12-2023)
 09 - aparate și instrumente științifice, pentru cercetare, de navigare, geodezice, fotografice, cinematografice, audiovizuale, optice, de cântărire, de măsurare, de semnalizare, de detectare, de testare, de verificare, de salvare și didactice; aparate și instrumente pentru conducerea, distribuirea, transformarea, acumularea, reglarea sau controlul distribuției sau utilizării energiei electrice; aparate și instrumente pentru înregistrarea, transmiterea, reproducerea sau procesarea sunetului, imaginilor sau a datelor; suporturi media înregistrate și descărcabile, software pentru calculatoare, suporturi media digitale sau analogice de înregistrare și de stocare fără conținut; mecanisme pentru aparate cu preplată; case de marcat, dispozitive de calculat; calculatoare și dispozitive periferice pentru calculatoare; costume de scafandru, măști pentru scafandri, dopuri de urechi pentru scafandri, clești de nas pentru scafandri și înotători, mănuși pentru scafandri, aparate de respirat pentru înot subacvatic; extinctoare; toate produsele sus-menționate provenite din Republica Moldova;
 38 - servicii de telecomunicații;
 41 - educație; instruire; divertisment; activități sportive și culturale.

(111) **40613**
 (151) 30.01.2025
 (181) 27.02.2034
 (210) 053015
 (220) 27.02.2024
 (730) **ROMOLUX COMPANY S.R.L., MD**
 Str. Ștefan Vodă nr. 61,
 MD-3401, Hîncești, Republica Moldova
 (540)



(526) Elementele mărcii asupra cărora nu se extinde dreptul exclusiv: „DRAPERII PREMIUM”, „PERFECT PENTRU CASA TA”, cu excepția executării grafice deosebite.
 (511) NCL(12-2024)
 24 - draperii.
 (531) CFE(9) 09.01.11; 09.01.20; 27.05.24.

(111) **40625**
 (151) 06.02.2025
 (181) 22.08.2033
 (210) 052145
 (220) 22.08.2023
 (730) **LEMI INVEST S.A., întreprindere cu capital străin, MD**
 Str. Arborilor nr. 21,
 MD-2025, Chișinău, Republica Moldova
 (540)

Arena Mall

(526) Elementele mărcii asupra cărora nu se extinde dreptul exclusiv: „Mall”, pentru toate serviciile; „Arena”, pentru serviciile din clasa 41.
 (511) NCL(12-2023)
 36 - servicii financiare, monetare și bancare; servicii de asigurări; servicii imobiliare;
 41 - educație; instruire; divertisment; activități sportive și culturale.

(111) **40626**
 (151) 06.02.2025
 (181) 22.08.2033
 (210) 052146
 (220) 22.08.2023
 (730) **LEMI INVEST S.A., întreprindere cu capital străin, MD**
 Str. Arborilor nr. 21,
 MD-2025, Chișinău, Republica Moldova
 (540)

Arena Shopping Centre

(526) Elementele mărcii asupra cărora nu se extinde dreptul exclusiv: „Shopping Centre”, pentru toate serviciile; „Arena”, pentru serviciile din clasa 41.
 (511) NCL(12-2023)
 36 - servicii financiare, monetare și bancare; servicii de asigurări; servicii imobiliare;
 41 - educație; instruire; divertisment; activități sportive și culturale.

(111) **40627**
 (151) 06.02.2025
 (181) 22.08.2033
 (210) 052147
 (220) 22.08.2023
 (730) **LEMI INVEST S.A., întreprindere cu capital străin, MD**
 Str. Arborilor nr. 21,
 MD-2025, Chișinău, Republica Moldova
 (540)

Arena Shopping City

(526) Elementele mărcii asupra cărora nu se extinde dreptul exclusiv: „Shopping City”, pentru toate serviciile; „Arena”, pentru serviciile din clasa 41.
 (511) NCL(12-2023)
 36 - servicii financiare, monetare și bancare; servicii de asigurări; servicii imobiliare;
 41 - educație; instruire; divertisment; activități sportive și culturale.

(111) **40629**
 (151) 06.02.2025
 (181) 24.01.2034
 (210) 052853
 (220) 24.01.2024
 (730) **LANIVIR-CONS S.R.L., MD**
 Str. Muncești nr. 170,
 MD-2002, Chișinău, Republica Moldova
 (540)



(526) Elementele mărcii asupra cărora nu se extinde dreptul exclusiv: „PROFI”, „BOX”, cu excepția executării grafice deosebite.

(511) NCL(12-2024)

06 - metale comune și aliajele lor, minereuri; materiale metalice pentru edificare și construcții; construcții transportabile metalice; cabluri și fire neelectrice din metal comun; mici articole de fierărie; containere metalice pentru depozitare sau transport; seifuri;

08 - scule și instrumente de mână, acționate manual; tacâmuri; arme albe, cu excepția armelor de foc; aparate de ras;

17 - cauciuc, gutapercă, gumă, azbest, mică, neprelucrate și semiprelucrate, și înlocuitori pentru toate aceste materiale; materiale plastice și rășini extrudate destinate utilizării în producție; materiale de călăfătuire, etanșare și izolare; țevi, tuburi și furtunuri flexibile, nemetalice;

19 - materiale, nemetalice, pentru clădiri și construcții; conducte rigide, nemetalice, pentru construcții; asfalt, smoală, gudron și bitum; construcții transportabile, nemetalice; monumente, nemetalice;

35 - servicii on-line de tranzacționare, și anume servicii de operare on-line pe piețe pentru vânzătorii și cumpărătorii de produse și servicii; servicii on-line de tranzacționare în care vânzătorii afișează produsele sau serviciile care urmează să fie oferite spre vânzare, achiziționare sau spre licitare prin intermediul Internetului, în scopul facilitării vânzării de produse și servicii de către terți prin intermediul unei rețele de calculatoare; oferire de răspuns evaluativ și evaluări de produse și servicii oferite de vânzătorii, evaluarea valorii

și a prețurilor produselor și serviciilor oferite de vânzătorii, serviciilor de performanță a cumpărătorilor și vânzătorilor, serviciilor de livrare, precum și experiența globală de tranzacționare în legătură cu acestea; oferirea unui ghid de căutare de publicitate on-line care oferă produse și servicii ale vânzătorilor; oferirea unei baze de date de căutare on-line de evaluare pentru cumpărătorii și vânzătorii; agenții de import-export; publicitate; gestiunea afacerilor comerciale; administrare comercială; lucrări de birou; servicii de vânzare cu amănuntul sau angro; servicii furnizate prin intermediul magazinelor de vânzare cu amănuntul, prin punctele de vânzare angro, prin intermediul automatelor pentru vânzarea produselor, cataloagelor cu comandă prin poștă sau cu comandă prin mijloace electronice, prin intermediul site-urilor web sau al emisiunilor de tip teleshopping; servicii de achiziție pentru terți; relații publice; închirierea automatelor pentru vânzarea produselor; servicii de comercializare pentru terți prestate de supermarketuri, hipermarketuri, buticuri, magazine, gherete, chioșcuri și tarabe;

40 - tratarea materialelor; reciclarea gunoaielor și deșeurilor; filtrarea aerului și tratarea apei; servicii de imprimare; conservarea alimentelor și a băuturilor.

(531) CFE(9) 14.03.03; 16.01.01; 26.01.06; 26.04.16; 26.04.18; 26.11.21; 27.03.15; 27.05.08.

(111) **40643**
 (151) 10.02.2025
 (181) 07.03.2034
 (210) 053080
 (220) 07.03.2024
 (730) **FANUC CORPORATION, JP**
 3580, Shibokusa Aza-Komanba, Oshinomura, Minamitsuru-gun, Yamanashi, Japonia
 (540)

FANUC ROBOCUT

(526) Elementele mărcii asupra cărora nu se extinde dreptul exclusiv: „ROBOCUT”.

(511) NCL(12-2024)

07 - mașini cu descărcare electrică; alte mașini și mașini-unelte pentru prelucrarea metalelor.

(111) **40644**
(151) 10.02.2025
(181) 07.03.2034
(210) 053081
(220) 07.03.2024
(730) **FANUC CORPORATION, JP**
3580, Shibokusa Aza-Komanba, Oshino-
mura, Minamitsuru-gun, Yamanashi, Japonia
(540)

FANUC ROBODRILL

(526) Elementele mărcii asupra cărora nu se extin-
de dreptul exclusiv: „ROBODRILL”.
(511) NCL(12-2024)
07 - centre pentru prelucrarea metalelor; alte
mașini de prelucrat metale și mașini-unelte
pentru prelucrarea metalelor.

(111) **40658**
(151) 07.01.2025
(181) 31.05.2033
(210) 051723
(220) 31.05.2023
(730) **VINĂRIA PURCARI S.R.L., întreprindere
mixtă, MD**
MD-4229, Purcari, Ștefan-Vodă, Republica
Moldova
(540)

ROSÉ DE PURCARI

(526) Elementele mărcii asupra cărora nu se extin-
de dreptul exclusiv: „ROSÉ”, „PURCARI”.
(511) NCL(12-2023)
33 - vinuri.

Lista certificatelor de înregistrare a mărcilor eliberate în februarie 2025

Se publică următoarele date: numărul curent, numărul de depozit, data de depozit, numărul de ordine al înregistrării, data înregistrării, clasele conform CIPS, titularul, codul țării conform normei ST.3 OMPI, numărul BOPI în care a fost publicată cererea de înregistrare, numărul BOPI în care a fost publicată marca înregistrată în baza cererii acceptate parțial

Nr. crt.	(210) Nr. de depozit	(220) Data de depozit	(111) Nr. înregistrării	(151) Data înregistrării	(511) Clase	(730) Titular, cod ST.3 OMPI	(441) Nr. BOPI	(450) Nr. BOPI
1	2	3	4	5	6	7	8	9
1	052215	08.09.2023	40300	04.10.2024	41	MUSTEAȚĂ Dragoș, MD	11/2023	3/2025
2	052503	14.11.2023	40312	15.11.2024	41	RAILEAN Serghei, MD	1/2024	3/2025
3	052174	31.08.2023	40403	30.10.2024	01,02,03,06,07,08,09,11,12,17,35	Limited Liability Company „ATM”, RU	11/2023	3/2025
4	051917	21.07.2023	40404	01.10.2024	01,02,03,06,07,09,11,12,17,25,35	Limited Liability Company „ATM”, RU	10/2023	3/2025
5	051918	21.07.2023	40405	10.12.2024	01,02,03,06,07,08,09,11,12,16,17,25,35	Limited Liability Company „ATM”, RU	10/2023	3/2025
6	053280	11.04.2024	40414	20.12.2024	43	MORAR Aurel, MD	6/2024	
7	053311	17.04.2024	40443	21.12.2024	05	GM Pharmaceuticals LTD, GE	6/2024	
8	053374	26.04.2024	40534	16.01.2025	05	FARMAK GROUP LIMITED, CY	7/2024	
9	053398	07.05.2024	40535	16.01.2025	33	Aiko Importers INC, US	7/2024	
10	053471	17.05.2024	40536	16.01.2025	05	T.P.I. - PHARM S.R.L., MD	7/2024	
11	052750	27.12.2023	40537	18.01.2025	20	UNIMAS-INOVAȚIE S.R.L., MD	2/2024	3/2025
12	053044	29.02.2024	40538	18.01.2025	16,21,40	BESCHIERU Nichita, MD	4/2024	
13	053194	29.03.2024	40539	20.01.2025	33	VERIORG S.R.L., MD	5/2024	
14	053222	01.04.2024	40540	20.01.2025	29,30,35,43	IMENSITATE S.R.L., MD	6/2024	3/2025
15	053303	15.04.2024	40541	20.01.2025	33	VERIORG S.R.L., MD	6/2024	
16	053448	14.05.2024	40542	20.01.2025	37	CEBOTARESCU Dumitru, MD	7/2024	
17	053458	17.05.2024	40543	20.01.2025	30	POJOGA Nicolae, MD	7/2024	
18	053459	17.05.2024	40544	20.01.2025	30	POJOGA Nicolae, MD	7/2024	
19	053499	24.05.2024	40545	20.01.2025	36,37	IMC GROUP S.R.L., MD	7/2024	
20	053507	24.05.2024	40546	20.01.2025	32,33,34	OPICONSULTING GRUP S.R.L., MD	7/2024	
21	053508	24.05.2024	40547	20.01.2025	32,34	OPICONSULTING GRUP S.R.L., MD	7/2024	
22	053584	10.06.2024	40548	20.01.2025	35,36,37	DUAL COMPANY S.R.L., MD	8/2024	
23	051299	10.03.2023	40549	17.01.2025	35	PACFOL-PLUS S.R.L., MD	5/2023	
24	053246	08.04.2024	40550	17.01.2025	09,42	INTEL CORPORATION, US	7/2024	
25	053247	08.04.2024	40551	17.01.2025	09,42	INTEL CORPORATION, US	7/2024	
26	053405	03.05.2024	40552	17.01.2025	09,42	NEBULAB S.R.L., MD	7/2024	
27	053294	15.04.2024	40553	14.01.2025	30	MUȘAT Natalia, MD	6/2024	
28	053141	18.03.2024	40554	15.01.2025	25,35	SPÎNU Victoria, MD	6/2024	
29	053075	06.03.2024	40555	20.01.2025	37,40	GHEORGHELAȘ Constantin, MD	5/2024	
30	053117	15.03.2024	40556	20.01.2025	05	Cytokinetics, Incorporated, US	6/2024	
31	052726	28.12.2023	40557	22.01.2025	30	IMENSITATE S.R.L., MD	2/2024	3/2025
32	053040	28.02.2024	40561	22.01.2025	04,37,39,42	LICHEROV Veaceslav, MD	4/2024	3/2025
33	053146	19.03.2024	40562	21.01.2025	25,29,30,32,33,35,41,43	CIUHRIL Alexandru, MD	5/2024	
34	053349	23.04.2024	40563	22.01.2025	35	VERDEȘ Valeriu, MD	6/2024	







1	2	3	4	5	6	7	8	9
35	053252	03.04.2024	40564	22.01.2025	24,25,26,35	TEDIMM S.R.L., MD	6/2024	
36	053500	24.05.2024	40565	20.01.2025	44	GAVRILIUC Alexandru, MD	7/2024	
37	053266	05.04.2024	40566	24.01.2025	32	GUȚU Serghei, MD	6/2024	3/2025
38	053313	16.04.2024	40567	24.01.2025	09	TP-LINK CORPORATION LIMITED, HK	8/2024	
39	053400	26.04.2024	40568	24.01.2025	05	JOINT STOCK COMPANY „FARMAK”, UA	6/2024	3/2025
40	053460	17.05.2024	40569	24.01.2025	30	POJOGA Nicolae, MD	7/2024	
41	053462	17.05.2024	40570	24.01.2025	30	POJOGA Nicolae, MD	7/2024	
42	053552	03.06.2024	40571	24.01.2025	33	BILINKIS Alexandr, MD	8/2024	
43	051736	06.06.2023	40572	24.01.2025	35,41,43	ONICI Dorina, MD	8/2023	3/2025
44	052878	30.01.2024	40573	23.01.2025	09	BEJAN Alexandru, MD	3/2024	
45	052879	30.01.2024	40574	23.01.2025	09	BEJAN Alexandru, MD	3/2024	
46	053074	06.03.2024	40575	23.01.2025	35,36,41	PREMIER ACCOUNTING SERVICES S.R.L., MD	5/2024	
47	052877	30.01.2024	40576	24.01.2025	09	SCOROBOGACI Maxim, MD	3/2024	
48	052078	16.08.2023	40577	13.01.2025	35	ANDERSEN KIDS S.R.L., MD	10/2023	3/2025
49	052079	16.08.2023	40578	13.01.2025	35	ANDERSEN KIDS S.R.L., MD	10/2023	3/2025
50	053064	06.03.2024	40579	27.01.2025	28,35,41,43	CHISELIOV Aliona, MD	5/2024	
51	053262	11.04.2024	40580	27.01.2025	29	CHISELIOV Aliona, MD	6/2024	
52	053544	29.05.2024	40581	27.01.2025	35,43	CHISELIOV Aliona, MD	8/2024	
53	053546	30.05.2024	40582	27.01.2025	35,43	CHISELIOV Aliona, MD	8/2024	
54	052938	12.02.2024	40583	27.01.2025	29,30,32,35,43	BALAN Mihai, MD	4/2024	3/2025
55	053063	06.03.2024	40584	27.01.2025	29,30,35	BALAN Anatolie, MD	5/2024	
56	053073	06.03.2024	40585	28.01.2025	35	REVOMAG S.R.L., MD	5/2024	
5	053120	11.03.2024	40586	27.01.2025	41,43	TELEAGA Marina, MD	6/2024	
58	053161	14.03.2024	40587	27.01.2025	20,35	PIROGAN Inna, MD	6/2024	
59	053164	14.03.2024	40588	27.01.2025	20,35	PIROGAN Inna, MD	6/2024	
60	053278	05.04.2024	40589	27.01.2025	39	CALÎN Ivan, MD	6/2024	
61	053288	12.04.2024	40590	27.01.2025	07,08,11,21	SADCENCO Artur, MD	6/2024	
62	053369	28.04.2024	40591	27.01.2025	09,16,41	OLISAIEV Konstantyn, UA	6/2024	
63	053263	11.04.2024	40592	27.01.2025	20,35	PIROGAN Inna, MD	6/2024	
64	051710	06.06.2023	40593	28.01.2025	35,45	MYAVVO SOLUTIONS S.R.L., MD	8/2023	
65	051711	06.06.2023	40594	28.01.2025	35,45	MYAVVO SOLUTIONS S.R.L., MD	8/2023	
66	053451	15.05.2024	40595	29.01.2025	11,21,35	TRIFAN Iana, MD	7/2024	
67	052141	24.08.2023	40596	28.01.2025	33	CĂLĂRAȘI DIVIN S.R.L., MD	10/2023	3/2025
68	052711	22.12.2023	40597	28.01.2025	32,33,35	IMENSITATE S.R.L., MD	2/2024	3/2025
69	053245	05.04.2024	40598	30.01.2025	24,25	TAGAER S.R.L., societate comercială, MD	6/2024	3/2025
70	052754	27.12.2023	40599	31.01.2025	43	RUDEACENCO Ion, MD	2/2024	3/2025
71	050787	20.10.2022	40600	29.01.2025	09,16,25,28,41	LEGO Juris A/S, DK	1/2023	
72	051488	13.04.2023	40601	29.01.2025	35,41,45	Uniunea micilor producători de vinuri „DIONYSOS”, asociație obștească, MD	6/2023	3/2025
73	052995	21.02.2024	40602	27.01.2025	35,36,37,41,43,44	BRAȘOVEANU Oleg, MD BRAȘOVEANU Anatolie, MD	5/2024	
74	052691	16.12.2023	40603	30.01.2025	33	BESCHIERU Nichita, MD	2/2024	
75	052606	01.12.2023	40604	30.01.2025	09,38,41	TORNER Olga, UA	2/2024	3/2025
76	052991	20.02.2024	40605	31.01.2025	07,09,38,42	AGCO Corporation, US	5/2024	
77	053096	10.03.2024	40606	30.01.2025	33	BESCHIERU Nichita, MD	5/2024	
78	053097	11.03.2024	40607	31.01.2025	03	The Procter & Gamble Company, US	5/2024	

1	2	3	4	5	6	7	8	9
79	053100	12.03.2024	40608	31.01.2025	03	The Procter & Gamble Company, US	5/2024	
80	053101	12.03.2024	40609	31.01.2025	03	The Procter & Gamble Company, US	5/2024	
81	053125	15.03.2024	40610	31.01.2025	35,44	LUNGU Chirill, MD	5/2024	
82	053147	22.03.2024	40611	30.01.2025	31,35	ISTRATUC TATIANA ANTON, gospodărie țărănească, MD	5/2024	
83	053199	01.04.2024	40612	30.01.2025	35,36	BIROUL ISTORIILOR DE CREDIT INFODEBIT CREDIT REPORT S.R.L., MD	6/2024	
84	053015	27.02.2024	40613	30.01.2025	24	ROMOLUX COMPANY S.R.L., MD	4/2024	3/2025
85	053475	20.05.2024	40614	03.02.2025	35,38,41	Proiectul media „CU SENS”, asociație obștească, MD	7/2024	
86	053476	20.05.2024	40615	03.02.2025	35,38,41	Proiectul media „CU SENS”, asociație obștească, MD	7/2024	
87	053477	21.05.2024	40616	03.02.2025	30,32,33,43	TUCANO COFFEE GLOBAL S.R.L., RO	7/2024	
88	053480	17.05.2024	40617	03.02.2025	04	ELITAUTO PRIM S.R.L., MD	7/2024	
89	053482	21.05.2024	40618	03.02.2025	04,07,08,20	OLISGRUP S.R.L., MD	7/2024	
90	053497	23.05.2024	40619	03.02.2025	35,41	SNIGUR Radu, MD	7/2024	
91	053498	24.05.2024	40620	03.02.2025	35,38	STRATAN Ecaterina, MD	7/2024	
92	053149	19.03.2024	40621	05.02.2025	16,21,33,40	BESCHIERU Nichita, MD	5/2024	
93	052908	29.01.2024	40622	04.02.2025	30,35	SANDRILIONA S.R.L., societate comercială, MD	3/2024	
94	052909	29.01.2024	40623	04.02.2025	30,35	SANDRILIONA S.R.L., societate comercială, MD	3/2024	
95	052910	29.01.2024	40624	04.02.2025	30,35	SANDRILIONA S.R.L., societate comercială, MD	3/2024	
96	052145	22.08.2023	40625	06.02.2025	36,41	LEMI INVEST S.A., întreprindere cu capital străin, MD	10/2023	3/2025
97	052146	22.08.2023	40626	06.02.2025	36,41	LEMI INVEST S.A., întreprindere cu capital străin, MD	10/2023	3/2025
98	052147	22.08.2023	40627	06.02.2025	36,41	LEMI INVEST S.A., întreprindere cu capital străin, MD	10/2023	3/2025
99	052640	05.12.2023	40628	06.02.2025	20,35,37,38,39,42,43	NEGRU Victor, MD	2/2024	
100	052853	24.01.2024	40629	06.02.2025	06,08,17,19,35,40	LANIVIR-CONS S.R.L., MD	3/2024	3/2025
101	053276	16.04.2024	40630	05.02.2025	24,35	ELEGANCE DESIGN STUDIO S.R.L., MD	6/2024	
102	053329	24.04.2024	40631	04.02.2025	20,35	COROPCEANU Serghei, MD	6/2024	
103	053249	10.04.2024	40632	05.02.2025	41,43	SAVIVAS PRIM S.R.L., MD	6/2024	
104	053564	29.05.2024	40633	03.02.2025	30,41,42,43	ANDERSEN KIDS S.R.L., MD	7/2024	
105	053378	30.04.2024	40634	06.02.2025	01,35,44	AGROPRIORITET S.R.L., MD	6/2024	
106	053080	07.03.2024	40643	10.02.2025	07	FANUC CORPORATION, JP	5/2024	3/2025
107	053081	07.03.2024	40644	10.02.2025	07	FANUC CORPORATION, JP	5/2024	3/2025
108	053322	19.04.2024	40645	08.02.2025	09	Honor Device Co., Ltd., CN	6/2024	
109	053323	19.04.2024	40646	08.02.2025	09	Honor Device Co., Ltd., CN	6/2024	
110	051723	31.05.2023	40658	07.01.2025	33	VINĂRIA PURCARI S.R.L., întreprindere mixtă, MD	7/2023	3/2025
111	053380	30.04.2024	40690	06.02.2025	01,05,35,44	AGROPRIORITET S.R.L., MD	6/2024	
112	053381	30.04.2024	40691	06.02.2025	01,35,44	AGROPRIORITET S.R.L., MD	6/2024	

Lista mărcilor reînnoite

Se publică următoarele date: numărul curent, numărul înregistrării reînnoite, data expirării termenului de reînnoire, clasele conform CIPS, reproducerea mărcii, titularul și adresa, codul țării conform normei ST.3 OMPI

Nr. crt.	(116) Nr. înregistrării reînnoite	(186) Data expirării reînnoirii	(511) Clase	(540) Reproducerea mărcii	(730) Titular și adresă, cod ST.3 OMPI
1	2	3	4	5	6
1	3R 580	17.03.2034	06,07,09		ESAB AKTIEBOLAG, SE Lindholmsallén 9, Box 8004, 402 77 Gothenburg, Suedia
2	3R 1735	18.03.2034	29,30,32	SUNPRIDE	Refresco Beverages UK Limited, GB Citrus Grove Side Ley, Kegworth, Derby, England, DE74 2FJ, Regatul Unit
3	3R 2081	22.11.2034	01	ZEOSIL	RHODIA CHIMIE, FR 9, rue des Cuirassiers, Immeuble Silex 2 Solvay - 69003 LYON, Franța
4	3R 2117	08.09.2034	03	ACE	Fater S.p.A., IT Via Mare Adriatico, 122 - 65010 Spoltore (Pesca- ra), Italia
5	3R 2256	22.11.2034	01	TIXOLEX	RHODIA CHIMIE, FR 9, rue des Cuirassiers, Immeuble Silex 2 Solvay - 69003 LYON, Franța
6	3R 2257	22.11.2034	01	TIXOSIL	RHODIA CHIMIE, FR 9, rue des Cuirassiers, Immeuble Silex 2 Solvay - 69003 LYON, Franța
7	3R 2338	06.10.2034	01,05,12,17, 25	UNIROYAL	MC Projects B.V. Maastricht, succursale de Granges-Paccot, CH Chamblioux-Parc 12, c/o Compagnie Financière Michelin Suisse SA, 1763 Granges-Paccot, Elveția
8	3R 2373	01.03.2034	32	BRAHMA	AMBEV S.A., BR Rua Dr. Renato Paes de Barros, no. 1017, 3rd floor-part, Itaim Bibi, São Paulo, Brazilia
9	3R 2609	19.12.2034	03,08	REVLON	Revlon Consumer Products LLC, US 55 Water Street, New York, New York 10041, Statele Unite ale Americii
10	3R 2612	19.12.2034	03	COLORSILK	Revlon Consumer Products LLC, US 55 Water Street, New York, New York 10041, Statele Unite ale Americii
11	3R 2689	30.12.2034	05	Церукал	TEVA GmbH, DE Graf-Arco-Straße 3, 89079 Ulm, Germania
12	3R 2691	30.12.2034	05	Контрикал	TEVA GmbH, DE Graf-Arco-Straße 3, 89079 Ulm, Germania
13	3R 2692	30.12.2034	05	конвульсофин	TEVA GmbH, DE Graf-Arco-Straße 3, 89079 Ulm, Germania
14	3R 2694	30.12.2034	05	Коринфар	TEVA GmbH, DE Graf-Arco-Straße 3, 89079 Ulm, Germania
15	3R 2696	30.12.2034	05	ФИНЛЕПСИН	TEVA GmbH, DE Graf-Arco-Straße 3, 89079 Ulm, Germania
16	3R 2709	30.12.2034	05	Рудотель	TEVA GmbH, DE Graf-Arco-Straße 3, 89079 Ulm, Germania
17	3R 2711	30.12.2034	05	Триампур композитум	TEVA GmbH, DE Graf-Arco-Straße 3, 89079 Ulm, Germania
18	3R 2783	16.09.2034	12		MC Projects B.V. Maastricht, succursale de Granges-Paccot, CH Chamblioux-Parc 12, c/o Compagnie Financière Michelin Suisse SA, 1763 Granges-Paccot, Elveția
19	3R 2990	30.12.2034	19	CORIAN	DuPont Safety & Construction, Inc., US 974 Centre Road, Wilmington, DE 19805, Statele Unite ale Americii
20	3R 2997	30.12.2034	22,27	TYPAR	DuPont Safety & Construction, Inc., US 974 Centre Road, Wilmington, DE 19805, Statele Unite ale Americii











1	2	3	4	5	6
21	3R 3011	28.12.2034	10	VYGON	VYGON, FR 5/11, rue Adeline, 95440 ECOUEN, Franța
22	3R 3012	28.12.2034	24,25,27		I.W.S. NOMINEE COMPANY LIMITED, GB Valley Drive, Ilkley, West Yorkshire, LS29 8PB, Regatul Unit
23	3R 3013	28.12.2034	33	FLORIO	DUCA DI SALAPARUTA S.p.A., IT Via Vincenzo Florio 1, 91025 Marsala, Trapani, Italia
24	3R 3042	28.12.2034	07	JOY	Joy Global Underground Mining LLC, a limited liability company organized under the laws of the State of Delaware, US 40 Pennwood Place, Suite 100, Warrendale, Pen- nsylvania 15086, Statele Unite ale Americii
25	3R 3069	14.12.2034	01,06,07,08, 09,11		AIR PRODUCTS AND CHEMICALS, INC., US 1940 Air Products Boulevard, Allentown, State of Pennsylvania 18106-5500, Statele Unite ale Ame- ricii
26	3R 3071	10.11.2034	05	BOTOX	ALLERGAN INC., corporația statului Delaware, US 1 N. Waukegan Road, North Chicago, Illinois 60064, Statele Unite ale Americii
27	3R 3153	23.12.2034	03	MACLEANS	Haleon UK IP Limited, GB Building 5, First Floor, The Heights, Weybridge, Surrey, KT13 0NY, England, Regatul Unit
28	3R 3173	28.12.2034	09		Warner Communications LLC, US One Time Warner Center, New York, New York, 10019, Statele Unite ale Americii
29	3R 3179	26.12.2034	05	VISIPAQUE	GE HEALTHCARE AS, NO Nycovein 2, 0485 Oslo 4, Norvegia
30	3R 3183	26.12.2034	05	OMNISCAN	GE HEALTHCARE AS, NO Nycovein 2, 0485 Oslo 4, Norvegia
31	3R 3184	26.12.2034	05	OMNIPAQUE	GE HEALTHCARE AS, NO Nycovein 2, 0485 Oslo 4, Norvegia
32	3R 3205	28.12.2034	30	DUPLO	FERRERO S.p.A., IT Piazzale Pietro Ferrero 1, 12051 Alba, Cuneo, Italia
33	3R 3257	29.12.2034	01,04		Illinois Tool Works Inc., a Delaware corporation, US 155 Harlem Avenue, Glenview, Illinois 60025, Statele Unite ale Americii
34	3R 3275	16.12.2034	09	TEC	Toshiba Tec Kabushiki Kaisha (Toshiba Tec Cor- poration), JP 1-11-1, Osaki, Shinagawa-ku, Tokyo, Japonia
35	3R 3281	28.12.2034	07,09	SQUARE D	SNA HOLDINGS INS., US 800 Federal Street, City of Andover, State of Mas- sachusetts 01810, Statele Unite ale Americii
36	3R 3282	28.12.2034	07,09		SNA HOLDINGS INS., US 800 Federal Street, City of Andover, State of Mas- sachusetts 01810, Statele Unite ale Americii
37	3R 3383	20.12.2034	09		Warner Bros. Entertainment Inc., corporație orga- nizată și existentă conform legilor statului Delawa- re, US 4000 Warner Boulevard, Burbank, California 91522, Statele Unite ale Americii
38	3R 3454	19.12.2034	31		HY-LINE INTERNATIONAL, an Iowa Partnership, US 1755 West Lakes Parkway, Box 65190, West Des Moines, Iowa 50266, Statele Unite ale Americii
39	3R 3457	28.12.2034	10	GYPSONA	BSN medical Limited, GB Willerby, Hull, East Yorkshire HU10 6FE, Regatul Unit
40	3R 3473	30.12.2034	22,23,24	KEVLAR	DuPont Safety & Construction, Inc., US 974 Centre Road, Wilmington, DE 19805, Statele Unite ale Americii
41	3R 3474	30.12.2034	01,07,09,16, 17,22,23,24, 25	NOMEX	DuPont Safety & Construction, Inc., US 974 Centre Road, Wilmington, DE 19805, Statele Unite ale Americii

1	2	3	4	5	6
42	3R 3479	29.12.2034	42		KENTUCKY FRIED CHICKEN INTERNATIONAL HOLDINGS LLC, US 7100 Corporate Drive, Plano, Texas 75024, Statele Unite ale Americii
43	3R 3481	29.12.2034	29,30,42	KENTUCKY FRIED CHICKEN	KENTUCKY FRIED CHICKEN INTERNATIONAL HOLDINGS LLC, US 7100 Corporate Drive, Plano, Texas 75024, Statele Unite ale Americii
44	3R 3491	30.12.2034	29,30	THIN'N CRISPY	PIZZA HUT International, LLC, US 7100 Corporate Drive, Plano, Texas 75024, Statele Unite ale Americii
45	3R 3493	30.12.2034	29,30,42		PIZZA HUT International, LLC, US 7100 Corporate Drive, Plano, Texas 75024, Statele Unite ale Americii
46	3R 3494	30.12.2034	29,30	PERSONAL PAN PIZZA	PIZZA HUT International, LLC, US 7100 Corporate Drive, Plano, Texas 75024, Statele Unite ale Americii
47	3R 3541	23.12.2034	03,05,21	AQUAFRESH	Haleon UK IP Limited, GB Building 5, First Floor, The Heights, Weybridge, Surrey, KT13 0NY, England, Regatul Unit
48	3R 3591	30.12.2034	09		Warner Bros. Entertainment Inc., corporație din statul Delaware, US 4000 Warner Boulevard, Burbank, California 91522, Statele Unite ale Americii
49	3R 3609	29.12.2034	16		DC Comics, a General Partnership organized and existing under the laws of the State of New York, US 2900 West Alameda Avenue, Burbank CA 91505, Statele Unite ale Americii
50	3R 3610	29.12.2034	09,14,16,25,28		DC Comics, a General Partnership organized and existing under the laws of the State of New York, US 2900 West Alameda Avenue, Burbank CA 91505, Statele Unite ale Americii
51	3R 3611	29.12.2034	16	ROBIN 	DC Comics, a General Partnership organized and existing under the laws of the State of New York, US 2900 West Alameda Avenue, Burbank CA 91505, Statele Unite ale Americii
52	3R 3612	29.12.2034	09,16,41	SUPERGIRL	DC Comics, a General Partnership organized and existing under the laws of the State of New York, US 2900 West Alameda Avenue, Burbank CA 91505, Statele Unite ale Americii
53	3R 3613	29.12.2034	09,14,25,28		DC Comics, a General Partnership organized and existing under the laws of the State of New York, US 2900 West Alameda Avenue, Burbank CA 91505, Statele Unite ale Americii
54	3R 3614	29.12.2034	09,14,16,25,28		DC Comics, a General Partnership organized and existing under the laws of the State of New York, US 2900 West Alameda Avenue, Burbank CA 91505, Statele Unite ale Americii
55	3R 3733	17.03.2035	01,02,03,04,05,06,07,08,09,10,11,12,13,14,15,16,17,18,19,20,21,22,23,24,25,26,27,28,29,30,31,32,33,34,35,36,37,38,39,40,41,42		LINELLA S.R.L., MD Șos. Muncești nr. 121, MD-2002, Chișinău, Republica Moldova
56	3R 3772	22.12.2034	05	FLEXAR	A. Menarini Portugal - Farmacêutica, S.A., PT Quinta da Fonte - Edifício D. Manuel I - Piso 2A, Rua dos Malhões n. 1, 2770-071 Paço de Arcos, Portugalia

1	2	3	4	5	6
57	3R 3773	22.12.2034	05	ФЛЕКСАР	A. Menarini Portugal - Farmacêutica, S.A., PT Quinta da Fonte - Edifício D. Manuel I - Piso 2A, Rua dos Malhões n. 1, 2770-071 Paço de Arcos, Portugalia
58	3R 3820	22.12.2034	05	ЛУЗОПРЕСС	Istituto Luso Farmaco d'Italia S.p.A., IT Milanofiori - Strada 6 - Edificio L, 20089 Rozzano (Milano), Italia
59	3R 3821	22.12.2034	05	МОНОЧИНКВЕ	Istituto Luso Farmaco d'Italia S.p.A., IT Milanofiori - Strada 6 - Edificio L, 20089 Rozzano (Milano), Italia
60	3R 3896	28.12.2034	34	LUCKY STRIKE	British American Tobacco (Brands) Inc., US 251 Little Falls Drive, Suite 100, Wilmington, DE 19808-1674, Statele Unite ale Americii
61	3R 3944	28.12.2034	07	FLEETGUARD	CUMMINS FILTRATION INC., US 26 Century Boulevard, 5th Floor North, Nashville, Tennessee, 37214, Statele Unite ale Americii
62	3R 3962	03.10.2034	25	JORDACHE	JORDACHE ENTERPRISES, INC., US 1385 Broadway 7th Floor, New York, NY 10018, Statele Unite ale Americii
63	3R 3973	30.12.2034	05	ЭНО	Haleon UK IP Limited, GB Building 5, First Floor, The Heights, Weybridge, Surrey, KT13 0NY, England, Regatul Unit
64	3R 4048	20.12.2034	32		SAN MIGUEL BREWING INTERNATIONAL LIMITED, CN 9/F Citimark Building 28 Yuen Shun Circuit, Sha Tin, NT, China
65	3R 4114	22.12.2034	35,36,37,39, 42		Brink's Network, Incorporated, corporație organiza- tă și existentă conform legilor statului Delaware, US 1801 Bayberry Court, Richmond, Virginia, 23226, Statele Unite ale Americii
66	3R 4121	22.12.2034	35,36,37,39, 42	BRINKS	Brink's Network, Incorporated, corporație organiza- tă și existentă conform legilor statului Delaware, US 1801 Bayberry Court, Richmond, Virginia, 23226, Statele Unite ale Americii
67	3R 4129	28.12.2034	32	SAN MIGUEL	SAN MIGUEL BREWING INTERNATIONAL LIMITED, CN 9/F Citimark Building 28 Yuen Shun Circuit, Sha Tin, NT, China
68	3R 4131	28.12.2034	24,25,27		I.W.S. NOMINEE COMPANY LIMITED, GB Valley Drive, Ilkley, West Yorkshire, LS29 8PB, Regatul Unit
69	3R 4132	28.12.2034	23		I.W.S. NOMINEE COMPANY LIMITED, GB Valley Drive, Ilkley, West Yorkshire, LS29 8PB, Regatul Unit
70	3R 4139	30.12.2034	05	ENGERIX B	GlaxoSmithKline Biologicals S.A., BE Rue de l'Institut 89, B-1330 Rixensart, Belgia
71	3R 4145	05.01.2035	42	PERSONAL PAN PIZZA	Pizza Hut International, LLC, US 7100 Corporate Drive, Plano, Texas 75024, State- le Unite ale Americii
72	3R 4146	05.01.2035	42	THIN'N CRISPY	Pizza Hut International, LLC, US 7100 Corporate Drive, Plano, Texas 75024, State- le Unite ale Americii
73	3R 4171	27.02.2035	30	КОНФЕТТЕРНА РАФФАЭЛЛО	SOREMARTEC S.A., LU 16, Route de Trèves, L-2633 Senningerberg, Lu- xemburg
74	3R 4347	23.01.2035	09,16,25,41	U2	NOT US LIMITED, an Ireland corporation, IE 18 Hanover Quay, Grand Canal Dock, Dublin 2, D02 WC57, Irlanda
75	3R 4426	14.03.2035	03	NU SKIN	NSE Products, Inc., US 75 West Center Street Provo, Utah, 84601, Statele Unite ale Americii

1	2	3	4	5	6
76	3R 5026	30.12.2034	09,25,28	CATWOMAN	DC Comics, a General Partnership organized and existing under the laws of the State of New York, US 2900 West Alameda Avenue, Burbank CA 91505, Statele Unite ale Americii
77	2R 12472	21.01.2035	31,42,44		Centrul Național de Cercetare și Producere a Semințelor, instituție publică, MD MD-4834, Pașcani, Criuleni, Republica Moldova
78	2R 13128	11.11.2034	33	ФОРВАРД	MOLD-NORD S.A., fabrică de vinuri din Fălești, MD Str. Ștefan cel Mare nr. 1, MD-5901, Fălești, Republica Moldova
79	2R 13251	22.12.2034	21	TÊTE-À-TÊTE	TAROL-DD S.R.L., MD Str. Jubiliară nr. 41/A, MD-2019, Codru, Chișinău, Republica Moldova
80	2R 13286	09.12.2034	30	ORĂȘENEASCĂ	FRANZELUȚA S.A., combinat de panificație din Chișinău, MD Str. Sarmizegetusa nr. 30, MD-2032, Chișinău, Republica Moldova
81	2R 13288	09.12.2034	30	PREFERATE	FRANZELUȚA S.A., combinat de panificație din Chișinău, MD Str. Sarmizegetusa nr. 30, MD-2032, Chișinău, Republica Moldova
82	2R 13290	09.12.2034	30	FARMEC	FRANZELUȚA S.A., combinat de panificație din Chișinău, MD Str. Sarmizegetusa nr. 30, MD-2032, Chișinău, Republica Moldova
83	2R 13360	09.12.2034	30	INELUȘ	FRANZELUȚA S.A., combinat de panificație din Chișinău, MD Str. Sarmizegetusa nr. 30, MD-2032, Chișinău, Republica Moldova
84	2R 13389	23.12.2034	35,38		ARAX IMPEX S.R.L., MD Str. Mitropolit Dosoftei nr. 118, MD-2004, Chișinău, Republica Moldova
85	2R 13396	04.01.2035	16	TIKKURILA	Tikkurila Oyj, FI Heidehofintie 2, 01300 Vantaa, Finlanda
86	2R 13528	24.02.2035	29,30,35,39,43	linella	LINELLA S.R.L., MD Șos. Muncăști nr. 121, MD-2002, Chișinău, Republica Moldova
87	2R 13607	09.12.2034	30	NAPOLEON	FRANZELUȚA S.A., combinat de panificație din Chișinău, MD Str. Sarmizegetusa nr. 30, MD-2032, Chișinău, Republica Moldova
88	2R 13647	09.03.2035	12	L200	Mitsubishi Jidosha Kogyo Kabushiki Kaisha, JP 1-21, Shibaura 3-chome, Minato-ku, Tokyo 108-8410, Japonia
89	2R 13694	23.09.2034	33	BARZA NEAGRĂ	Ministerul Agriculturii și Industriei Alimentare al Republicii Moldova, MD Bd. Ștefan cel Mare și Sfânt nr. 162, MD-2004, Chișinău, Republica Moldova
90	2R 13788	27.01.2035	33	PREMIER VMK	MOLDAVSCHII STANDART S.R.L., întreprindere cu capital străin, fabrică de vinuri și divinuri, MD Str. Iu. Gagarin nr. 30, MD-7422, Tvardița, Taraclia, Republica Moldova
91	2R 14214	23.06.2035	05	HERCEPTIN	Genentech, Inc., a Delaware corporation, US 1 DNA Way, South San Francisco, California 94080, Statele Unite ale Americii
92	2R 14653	17.11.2034	06,35,37,40,42	<i>EvroFasad</i> 	MEGATEK GRUP S.R.L., MD Str. Grenoble nr. 128, MD-2048, Codru, Chișinău, Republica Moldova
93	2R 14729	13.10.2034	33	МОЛДАВСКИЙ СТИЛЬ	ZOLOTOI AIST S.R.L., întreprindere cu capital străin, fabrică de vinuri și coniacuri, MD Str. Iu. Gagarin nr. 34, MD-7422, Tvardița, Taraclia, Republica Moldova

1	2	3	4	5	6
94	2R 14968	27.12.2034	33		Ministerul Agriculturii și Industriei Alimentare al Republicii Moldova, MD Bd. Ștefan cel Mare și Sfânt nr. 162, MD-2004, Chișinău, Republica Moldova
95	R 26644	10.06.2034	03		Obshchestvo s ogranichennoy otvetstvennost'yu „Koordiniroyushchy raspredelitel'ny tsestr „EFKO-Kaskad”, RU ul. Frunze, 4, g. Alekseevka, Belgorodskaya obl., 309850, Federația Rusă
96	R 26915	10.06.2034	03		Obshchestvo s ogranichennoy otvetstvennost'yu „Koordiniroyushchy raspredelitel'ny tsestr „EFKO-Kaskad”, RU ul. Frunze, 4, g. Alekseevka, Belgorodskaya obl., 309850, Federația Rusă
97	R 27254	21.07.2034	16,35,41		Ministerul Agriculturii și Industriei Alimentare al Republicii Moldova, MD Bd. Ștefan cel Mare și Sfânt nr. 162, MD-2004, Chișinău, Republica Moldova
98	R 27281	09.10.2034	39	PANDATUR	CURMEI Ion, MD Str. Melestiu nr. 26, bloc 10, ap. 91, MD-2038, Chișinău, Republica Moldova
99	R 27328	21.05.2034	09,35,38,42	starlab 	STARLAB S.R.L., MD Str. Columna nr. 170, MD-2004, Chișinău, Republica Moldova
100	R 27376	22.12.2034	38,41	Academia lui Moș Crăciun	CLIPA SIDERALĂ, fundație de caritate pentru copii, MD Str. Nicolai Dimo nr. 17, bloc 4, MD-2068, Chișinău, Republica Moldova
101	R 27435	02.09.2034	09,42	ARRIS	ARRIS Enterprises LLC, US 3871 Lakefield Drive, Suwanee, GA 30024, Statele Unite ale Americii
102	R 27450	14.01.2035	05	SALTUS	ADAMA Agan Ltd., IL P.O. Box 262, Northern Industrial Zone, Ashdod 7710201, Israel
103	R 27465	13.01.2035	44	MEDFAMILY centru medical	CERNELEA Denis, MD Str. Muncești nr. 54, ap. 66, MD-2002, Chișinău, Republica Moldova
104	R 27471	22.01.2035	43	HYATT CENTRIC	HYATT INTERNATIONAL CORPORATION, US 150 North Riverside Plaza, 14th Floor, Chicago, IL 60606, Statele Unite ale Americii
105	R 27477	08.09.2034	14	SWISS MILITARY	Swiss Confederation represented by Federal Office for Defence Procurement armassuisse Federal Department of Defence Civil Protection and Sport, CH Guisanplatz 1, CH-3003 Bern, Elveția
106	R 27661	18.02.2035	02		ZINCENCO Alexandr, MD Str. Dimineții nr. 28, MD-2002, Chișinău, Republica Moldova ZINCENCO Andrei, MD Str. Acad. Ilie Untilă nr. 21, MD-2025, Chișinău, Republica Moldova ZINCENCO Nicolai, MD Str. Andrei Doga nr. 45/2, ap. 50, MD-2024, Chișinău, Republica Moldova ZINCENCO Ludmila, MD Str. Acad. Ilie Untilă nr. 21, MD-2025, Chișinău, Republica Moldova
107	R 27733	30.12.2034	05		Universal Protein Supplements Corporation dba Universal Nutrition, US 3 Terminal Road, New Brunswick, New Jersey 08901, Statele Unite ale Americii
108	R 27734	30.12.2034	05	ANIMAL	Universal Protein Supplements Corporation dba Universal Nutrition, US 3 Terminal Road, New Brunswick, New Jersey 08901, Statele Unite ale Americii

1	2	3	4	5	6
109	R 27735	30.12.2034	05	ANIMAL PAK	Universal Protein Supplements Corporation dba Universal Nutrition, US 3 Terminal Road, New Brunswick, New Jersey 08901, Statele Unite ale Americii
110	R 27760	15.12.2034	05	COGLAVAX	CEVA SANTE ANIMALE, FR 10 avenue de la Ballastiere, 33500 Libourne, Franța
111	R 27762	22.01.2035	34		GOGU Marin, MD Str. Trei Fintini nr. 4, MD-4301, Căușeni, Republica Moldova
112	R 27776	22.12.2034	39		CHRISTIAN'76 TOUR S.R.L., RO Bulevardul Nicolae Bălcescu, nr. 25, sector 1, București, România
113	R 27810	27.03.2035	06,19,35,37		GHEORGHITA Andrian, MD Str. Mesager nr. 5/1, ap. 47, MD-2069, Chișinău, Republica Moldova
114	R 27846	11.03.2035	29		OSIPOV MARIA, gospodărie țărănească din satul Popeasca, raionul Ștefan Vodă, MD MD-4228, Popeasca, Ștefan Vodă, Republica Moldova
115	R 27862	31.03.2035	44		INCRUS S.R.L., MD Str. Alexandru cel Bun nr. 108/1, MD-2005, Chișinău, Republica Moldova
116	R 27932	29.12.2034	01,05,09,10, 29,32,41,44, 45		Abbott Laboratories, US 100 Abbott Park Road, Abbott Park, Illinois 60064, Statele Unite ale Americii
117	R 27939	19.12.2034	34		Karelia Tobacco Company Inc, GR Athinon Street, GR-24100 Kalamata, Grecia
118	R 28003	23.12.2034	32,41,44,45	ABBOTT	Abbott Laboratories, US 100 Abbott Park Road, Abbott Park, Illinois 60064, Statele Unite ale Americii
119	R 28011	18.02.2035	17		ZINCENCO Alexandr, MD Str. Dimineții nr. 28, MD-2002, Chișinău, Republica Moldova ZINCENCO Andrei, MD Str. Acad. Ilie Untilă nr. 21, MD-2025, Chișinău, Republica Moldova ZINCENCO Nicolai, MD Str. Andrei Doga nr. 45/2, ap. 50, MD-2024, Chișinău, Republica Moldova ZINCENCO Ludmila, MD Str. Acad. Ilie Untilă nr. 21, MD-2025, Chișinău, Republica Moldova
120	R 28014	21.10.2034	25		TATARCIUC Nadejda, MD Str. Păcii nr. 9/2, MD-4300, Căușeni, Republica Moldova GHEORGHITA Andrian, MD Str. Mesager nr. 5, bloc 1, ap. 74, MD-2069, Chișinău, Republica Moldova
121	R 28015	27.03.2035	06,19		GHEORGHITA Andrian, MD Str. Mesager nr. 5/1, ap. 47, MD-2069, Chișinău, Republica Moldova
122	R 28016	27.03.2035	06,19,20		GHEORGHITA Andrian, MD Str. Mesager nr. 5/1, ap. 47, MD-2069, Chișinău, Republica Moldova
123	R 28126	28.11.2034	32,33	COBZAR	MORAR Victoria, MD Str-la 2 Ciocîrliei nr. 6, bloc 1, ap. 12, MD-2021, Chișinău, Republica Moldova
124	R 28127	28.11.2034	32,33	ZDOROFF	MORAR Victoria, MD Str-la 2 Ciocîrliei nr. 6, bloc 1, ap. 12, MD-2021, Chișinău, Republica Moldova
125	R 28128	28.11.2034	33	VICTOR	MORAR Victoria, MD Str-la 2 Ciocîrliei nr. 6, bloc 1, ap. 12, MD-2021, Chișinău, Republica Moldova

1	2	3	4	5	6
126	R 28392	30.07.2035	05	SPINRAZA	Biogen MA Inc., a Massachusetts corporation, US 225 Binney Street, Cambridge, Massachusetts 02142, Statele Unite ale Americii
127	R 28727	19.01.2035	30,43	TAZO	ekaterra Group IP Holdings B.V., NL Weena 455, 3013 AL Rotterdam, Regatul Țărilor de Jos
128	R 29069	04.03.2035	34		MOREN GROUP S.A., MH Trust Company Complex, Ajeltake Road, Ajeltake Island, Majuro, Marshal Islands MH96960, Insulele Marshall
129	R 29254	30.12.2034	05		Universal Protein Supplements Corporation dba Universal Nutrition, US 3 Terminal Road, New Brunswick, New Jersey 08901, Statele Unite ale Americii
130	R 29394	24.12.2034	25,28,41		Viacom Overseas Holdings C.V., a Netherland Partnership, NL NDSM-plein 6, 1033 WB Amsterdam, Regatul Țărilor de Jos
131	R 29395	17.12.2034	18,25,28,30, 41	TMNT	Viacom Overseas Holdings C.V., a Netherland Partnership, NL NDSM-plein 6, 1033 WB Amsterdam, Regatul Țărilor de Jos
132	R 29396	17.12.2034	18,25,28,30, 41	TEENAGE MUTANT NINJA TURTLES	Viacom Overseas Holdings C.V., a Netherland Partnership, NL NDSM-plein 6, 1033 WB Amsterdam, Regatul Țărilor de Jos
133	R 30859	28.11.2034	32,33	MORAR	MORAR Victoria, MD Str-la 2 Ciocîrliei nr. 6, bloc 1, ap. 12, MD-2021, Chișinău, Republica Moldova
134	R 31720	04.03.2035	34		MOREN GROUP S.A., MH Trust Company Complex, Ajeltake Road, Ajeltake Island, Majuro, Marshal Islands MH96960, Insulele Marshall
135	R 38132	19.12.2034	34		Karelia Tobacco Company Inc, GR Athinon Street, GR-24100 Kalamata, Grecia

IV

Indicații geografice, denumiri de origine, specialități tradiționale garantate / Geographical indications, appellations of origin, traditional specialties guaranteed

Protecția juridică a indicațiilor geografice, a denumirilor de origine și a specialităților tradiționale garantate pe teritoriul Republicii Moldova se asigură în temeiul înregistrării lor la AGEPI, în modul stabilit de Legea nr. 66/2008 privind protecția indicațiilor geografice, denumirilor de origine și specialităților tradiționale garantate, sau în baza tratatelor internaționale, inclusiv a acordurilor bilaterale, la care Republica Moldova este parte.

Înregistrarea denumirii de origine sau a indicației geografice generează apariția dreptului de utilizare a acestora. Denumirea de origine și indicația geografică înregistrate nu pot fi cesionate, licențiate și nu pot face obiectul unor drepturi reale.

Orice persoană fizică sau juridică din aria geografică corespunzătoare care produce și/sau prelucrează, și/sau prepară produse în conformitate cu prevederile caietului de sarcini pentru o denumire de origine protejată sau pentru o indicație geografică protejată poate depune la AGEPI o cerere privind acordarea dreptului de utilizare a acesteia.

În prezenta Secțiune se publică: datele privind cererile de înregistrare a indicațiilor geografice denumirilor de origine, specialităților tradiționale garantate; indicațiile geografice, denumirile de origine și specialitățile tradiționale garantate cărora li s-a acordat protecție pe teritoriul Republicii Moldova; cererile privind acordarea dreptului de utilizare pentru o denumire de origine protejată sau pentru o indicație geografică protejată; datele privind acordarea dreptului de utilizare pentru o denumire de origine protejată sau pentru o indicație geografică protejată; listele indicațiilor geografice propuse spre protecție în Republica Moldova în baza acordurilor bilaterale.

Legal protection of geographical indications, appellations of origin and traditional specialties guaranteed in the Republic of Moldova shall be afforded on the basis of registration with the AGEPI, as established by Law No 66/2008 on the Protection of Geographical Indications, Appellations of Origin and Traditional Specialties Guaranteed, or under international treaties, including bilateral agreements, to which the Republic of Moldova is a party.

Registration of an appellation of origin or a geographical indication generates the right to use thereof. A registered appellation of origin or a geographical indication may not be assigned, licensed and it may not form a subject matter of any real rights.

Any natural or legal person from the respective geographical area, who produces and/or processes and/or prepares products conforming to the specification for a protected appellation of origin or protected geographical indication, shall be entitled to apply to AGEPI, seeking to be granted the right to use it.

Data on applications for registration of geographical indications, appellations of origin, traditional specialties guaranteed; geographical indications, appellations of origin and traditional specialties guaranteed that have been granted protection in the Republic of Moldova; requests for grant of the right to use a protected appellation of origin or a protected geographical indication; data on grant of the right to use a protected appellation of origin or a protected geographical indication; lists of geographical indications proposed for protection in the Republic of Moldova on the basis of bilateral agreements shall be published in this Section.

**Indicații geografice, denumiri de origine, specialități
tradiționale garantate pentru care este solicitată
protecție pe teritoriul Republicii Moldova /
Geographical indications, appellations of origin,
traditional specialties guaranteed for which protection is
sought in the Republic of Moldova**

În conformitate cu Legea nr. 66/2008 privind protecția indicațiilor geografice, denumirilor de origine și specialităților tradiționale garantate, cererea de înregistrare a unei denumiri de origine, a unei indicații geografice sau a unei specialități tradiționale garantate se depune la AGEPI.

În termen de 3 luni de la data publicării cererii depuse în conformitate cu Legea nr. 66/2008, orice persoană care are un interes legitim este în drept să formuleze o opoziție împotriva acordării protecției / dreptului de utilizare, după caz. Opoziția argumentată va fi prezentată în scris la AGEPI, fiind însoțită de dovada achitării taxei stabilite.

In accordance with Law No 66/2008 on the Protection of Geographical Indications, Appellations of Origin and Traditional Specialties Guaranteed, the application for registration of an appellation of origin, a geographical indication or a traditional specialty guaranteed shall be filed with AGEPI.

Within three months from the date of publication of the application filed in accordance with Law no. 66/2008, any person having a legitimate interest is entitled to file an opposition against the grant of protection / right of use, where appropriate. The reasoned opposition shall be filed in writing with AGEPI, accompanied by the proof of payment of the prescribed fee.

**Lista persoanelor fizice sau juridice care
au dobândit dreptul de utilizare
a denumirii de origine protejate /
indicației geografice protejate**

Se publică următoarele date: numărul curent, deținătorul dreptului de utilizare a denumirii de origine protejate / indicației geografice protejate, categoria de producător, denumirea de origine protejată (DOP) / indicația geografică protejată (IGP), autoritatea competentă, numărul și data actului de luare la evidență, atribuit de autoritatea competentă

Nr. crt.	Deținătorul dreptului de utilizare	Categoria de producător	Denumirea de origine protejată / indicația geografică protejată	Autoritatea competentă, numărul și data actului de luare la evidență
1	Distileria Bulboaca S.R.L., MD MD-6512, Bulboaca, Anenii Noi, Republica Moldova	Producător de produse vitivinicole	IGP Divin	Oficiul Național al Viei și Vinului, nr. 12D din 24.01.2025

V

Design industrial / Industrial design

Protecția juridică a desenelor și modelelor industriale în Republica Moldova se asigură în modul stabilit de Legea nr. 161/2007 privind protecția desenelor și modelelor industriale.

Cererea de înregistrare a desenului sau modelului industrial se depune la AGEPI, personal sau prin reprezentant, de către persoana care dispune de dreptul asupra desenului sau modelului industrial. Cererea trebuie să conțină documentele prevăzute la art. 32(1), (2) din Lege.

În prezenta Secțiune se publică datele referitoare la cererile de înregistrare a DMI, în special datele bibliografice cu indicarea produsului și reprezentările DMI; datele privind DMI înregistrate; datele privind DMI reînnoite; datele privind DMI înregistrate și cele reînnoite în Republica Moldova conform Aranjamentului de la Haga.

Desenele și modelele industriale înregistrate și reînnoite conform Aranjamentului de la Haga, la care Republica Moldova este parte, se publică în Buletinul de Desene și Modele Internaționale ("Bulletin des dessins et modes internationaux / International Designs Bulletin / Boletín de Dibujos y Modelos Internacionales"). Buletinul include atât datele bibliografice în limbile franceză, engleză și spaniolă, cât și reproducerea desenelor și modelelor industriale înregistrate și este expus pe Internet pe site-ul OMPI, accesibil publicului. În BOPI se publică listele acestor desene și modele industriale înregistrate în Republica Moldova, aranjate în ordinea numerelor de înregistrare internațională, precum și ale celor reînnoite în Republica Moldova, aranjate în ordinea numerelor de înregistrare internațională.

Ponderea semantică a părții verbale ce se conține în desenele sau modelele industriale nu se protejează.

Legal protection of industrial designs in the Republic of Moldova shall be afforded in the mode established by Law No 161/2007 on the Protection of Industrial Designs.

The industrial design application shall be filed with the AGEPI, in person or through a representative, by the person to whom the right to the industrial design belongs. The application shall contain the documents provided for in Art. 32(1), (2) of the Law.

Data on ID registration applications, especially bibliographic data indicating the product and ID representations; data on registered ID; data on renewed ID; data on ID registered and renewed in the Republic of Moldova under the Hague Agreement shall be published in this Section.

Industrial designs registered and renewed under the Hague Agreement, to which the Republic of Moldova is a party, shall be published in the Bulletin des dessins et modes internationaux / International Designs Bulletin / Boletín de Dibujos y Modelos Internacionales. The Bulletin comprises both bibliographic data in French, English and Spanish and registered industrial design reproductions and is displayed on the Internet on the WIPO website, accessible to the public. The lists of industrial designs registered in the Republic of Moldova, arranged in the order of international registration numbers, as well as of those renewed in the Republic of Moldova, arranged in the order of international registration numbers shall be published in BOPI.

The semantic portion of the verbal part contained in the industrial designs is not protected.

**CODURILE INID PENTRU IDENTIFICAREA DATELOR BIBLIOGRAFICE
REFERITOARE LA DESENE ȘI MODELE INDUSTRIALE, CONFORM NORMEI ST. 80 OMPI**

**LIST OF INID CODES CONCERNING BIBLIOGRAPHIC DATA RELATING
TO INDUSTRIAL DESIGNS, ACCORDING TO WIPO STANDARD ST. 80**

- (11) Numărul certificatului**
Number of the certificate
- (15) Data înregistrării**
Date of the registration
- (18) Data prevăzută de expirare a termenului de valabilitate a înregistrării**
Expected expiration date of the registration
- (20) Numărul desenului și modelului industrial**
Number of the industrial design
- (21) Numărul de depozit**
Number of the application
- (22) Data de depozit**
Date of filing of the application
- (23) Data priorității de expunere**
Date of the exhibition priority
- (28) Numărul de desene și modele industriale**
Number of industrial designs
- (30) Date referitoare la prioritate conform Convenției de la Paris**
Data relating to priority under the Paris Convention
- (31) Numărul cererii prioritare**
Number of the priority application
- (32) Data de depozit a cererii prioritare**
Date of filing of the priority application
- (33) Țara cererii prioritare, codul conform normei ST. 3 OMPI**
Country of the priority application, code according to WIPO Standard ST. 3
- (43) Data publicării cererii de înregistrare a desenului și modelului industrial**
Date of publication of the application for the registration of the industrial design
- (44) Data publicării hotărârii de înregistrare a desenului și modelului industrial**
Date of publication of the decision on registration of the industrial design
- (45) Data publicării certificatului**
Date of publication of the certificate
- (46) Data de expirare a termenului de amânare a publicării**
Date of expiration of deferment
- (51) Clasificarea internațională a desenelor și modelelor industriale (clasa și subclasa Clasificării de la Locarno)**
International Classification for Industrial Designs (classes and subclasses of the Locarno Classification)
- (54) Indicarea produsului**
Designation of product
- (55) Reprezentarea desenului și modelului industrial**
Reproduction of the industrial design
- (57) Culorile revendicate**
Indication of colors claimed

- (62) Numărul cererii divizionare
Number of the divisional application
- (71) Numele/denumirea și adresa solicitantului (solicitanților), codul țării conform normei ST. 3 OMPI
Name and address of the applicant(s), code of the country according to WIPO Standard ST. 3
- (72) Numele autorului (autorilor), codul țării conform normei ST. 3 OMPI
Name of the author(s), code of the country according to WIPO Standard ST. 3
- (73) Numele/denumirea și adresa titularului (titularilor), codul țării conform normei ST. 3 OMPI
Name and address of the owner(s), code of the country according to WIPO Standard ST. 3
- (74) Numele mandatarului autorizat
Name of the patent attorney
- (80) Datele de depozit internațional conform Aranjamentului de la Haga
Data related to the international registration of industrial designs under the Hague Agreement

**CODURILE OMPI PENTRU CODIFICAREA TITLURILOR INFORMAȚIILOR
REFERITOARE LA DESENE ȘI MODELE INDUSTRIALE, PUBLICATE
ÎN BULETINUL OFICIAL DE PROPRIETATE INTELECTUALĂ CONFORM NORMEI ST. 17**

**WIPO CODES ON CODING OF HEADINGS OF ANNOUNCEMENTS CONCERNING
INDUSTRIAL DESIGNS PUBLISHED IN THE OFFICIAL BULLETIN OF INTELLECTUAL
PROPERTY IN ACCORDANCE WITH THE STANDARD ST. 17**

- BA1L** Cereri de înregistrare a desenelor și modelelor industriale publicate
Applications for the registration of published industrial designs
- FF4L** Lista desenelor și modelelor industriale înregistrate
List of registered industrial designs
- FF4L** Lista desenelor și modelelor industriale înregistrate, aranjate în ordinea numerelor de înregistrare (semestrial)
List of registered industrial designs, grouped according to the numerical index (half-yearly)
- FF4L** Lista desenelor și modelelor industriale înregistrate, aranjate în ordinea claselor CIDMI (semestrial)
List of registered industrial designs, grouped in accordance with the ICID classes (half-yearly)
- FA9L** Lista desenelor și modelelor industriale retrase
List of withdrawn industrial designs
- FC4L** Lista desenelor și modelelor industriale respinse
List of rejected industrial designs
- FG4L** Lista certificatelor de înregistrare a desenelor și modelelor industriale eliberate
List of issued industrial design certificates
- FG4L** Lista desenelor și modelelor industriale înregistrate în Republica Moldova conform Aranjamentului de la Haga, aranjate în ordinea numerelor de înregistrare internațională (lunar, semestrial)
List of industrial designs registered under the Hague Agreement, grouped in accordance with international numerical index (monthly, half-yearly)
- FG4L** Lista desenelor și modelelor industriale înregistrate în Republica Moldova conform Aranjamentului de la Haga, aranjate în ordinea claselor CIDMI (lunar, semestrial)
List of industrial designs registered under the Hague Agreement, grouped in accordance with the ICID classes (monthly, half-yearly)

ND4L Lista desenelor și modelelor industriale reînnoite

List of renewed industrial designs

ND4L Lista desenelor și modelelor industriale reînnoite în Republica Moldova conform Aranjamentului de la Haga

List of industrial designs renewed under the Hague Agreement

FC9L Lista desenelor și modelelor industriale respinse în Republica Moldova conform Aranjamentului de la Haga, aranjate în ordinea numerelor de înregistrare internațională

List of industrial designs rejected in the Republic of Moldova according to the Hague Agreement, grouped in accordance with international numerical order

MK4L Lista certificatelor de înregistrare a desenelor și modelelor industriale al căror termen de valabilitate a expirat (inclusiv termenul de grație)

List of industrial design certificates the term of validity of which has expired (including the grace period)

NF4L Lista certificatelor de înregistrare a desenelor și modelelor industriale revalidate

List of revalidated industrial design certificates

BA1L Cereri de înregistrare a desenelor și modelelor industriale / Applications for registration of industrial designs

Orice persoană interesată are dreptul să depună la AGEPI opoziții sau observații motivate împotriva înregistrării desenelor sau modelelor industriale în termen de 3 luni de la data publicării acestor cereri în BOPI, dacă este îndeplinită cel puțin una din condițiile prevăzute la art. 26(1) din Legea nr. 161/2007 privind protecția desenelor și modelelor industriale.

Any person concerned may file with the AGEPI reasoned oppositions or observations against registration of industrial designs within 3 months following the date of publication of those applications in BOPI, if at least one of the conditions set forth in Art. 26(1) of the Law No 161/2007 on the Protection of Industrial Designs has been met.

(21) f 2024 0044
 (22) 04.12.2024
 (28) 1

(71) SIMPALS S.R.L., MD
 Str. Calea Orheiului nr. 28/1, MD-2059,
 Chişinău, Republica Moldova
 (51) **LOC (14) Cl. 14-03**
 (54) **Aparat de comunicare**

(55)

Remarcă: ponderea semantică a părții verbale nu se protejează



1.1



1.2



1.3



1.4

(21) f 2024 0045
 (22) 10.12.2024
 (28) 1
 (71) KRASNIKOVA Larisa, MD
 Str. Mihai Eminescu nr. 60, ap. 7,
 MD-2001, Chişinău, Republica Moldova

COROBAN Viorica, MD
 Bd. Decebal nr. 89, ap. 263, MD-2038,
 Chişinău, Republica Moldova
 (74) Panasenco Oxana
 (51) **LOC (14) Cl. 09-01**
 (54) **Butelie**

(21) f 2024 0045

(55)

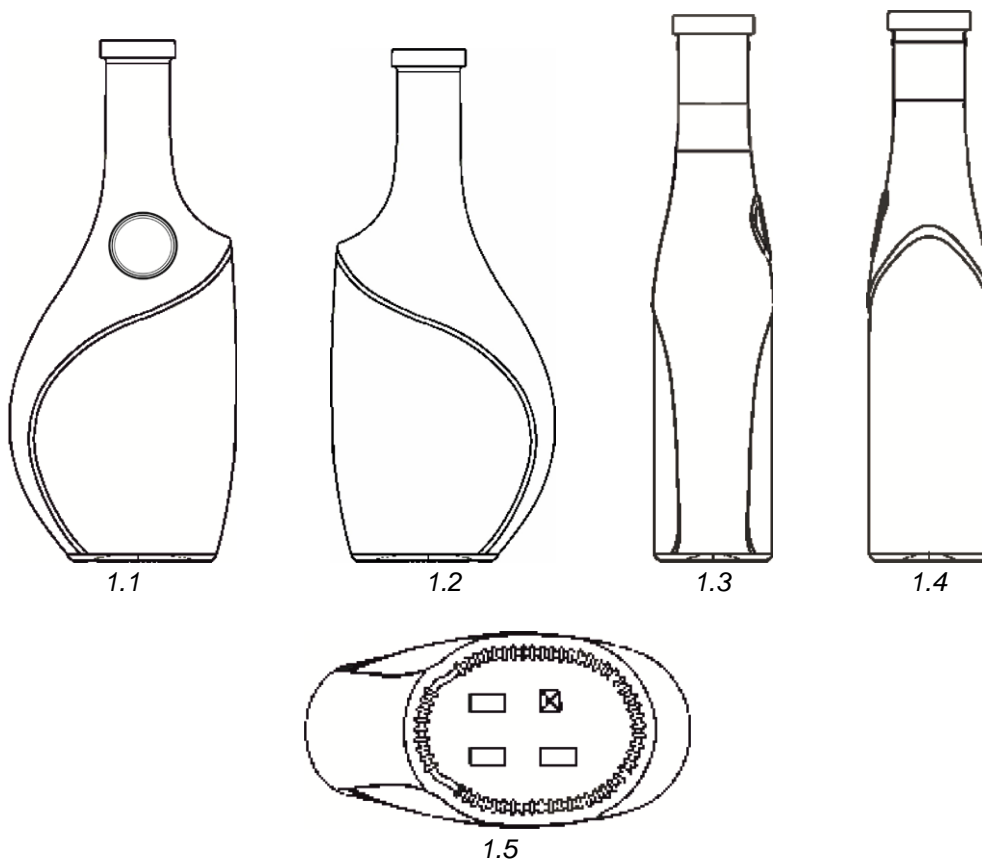

(21) f 2024 0047

(22) 20.12.2024

(28) 92

(71)(72) DOROGOCUPLEA Nina, MD

Str. D. Râșcanu nr. 1, ap. 10, MD-2024,

Chișinău, Republica Moldova

(51) **LOC (14) CI. 11-02; 26-04**

(54) **Statuete-lumânări**

(55)

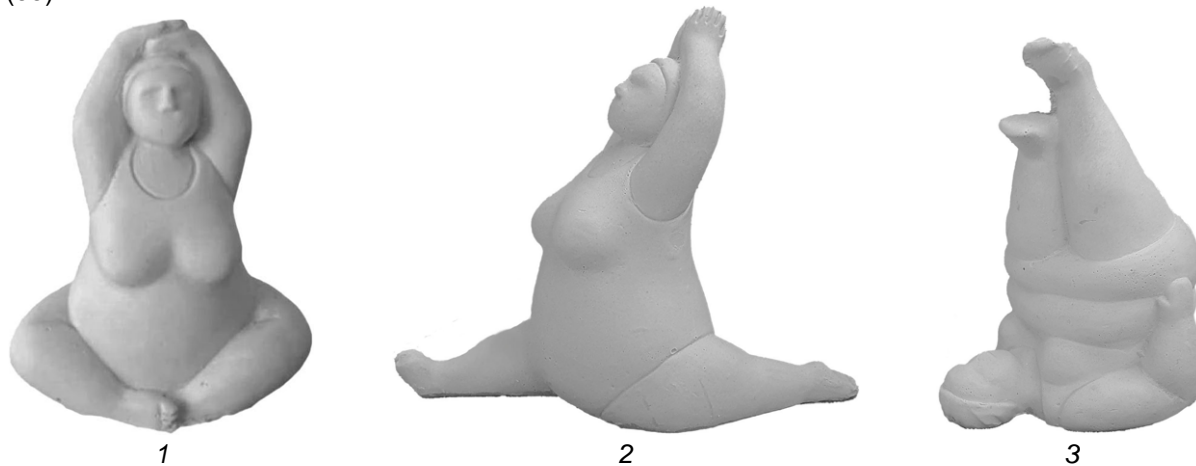

(21) f 2024 0047



4



5



6



7



8



9

(21) f 2024 0047



10



11

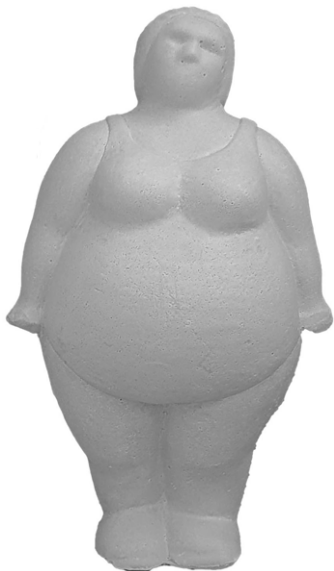

12



13



14



15



16



17

(21) f 2024 0047



18



19



20



21



22



23



24



25

(21) f 2024 0047



26



27



28



29



30



31



32

(21) f 2024 0047



33



34



35



36



37



38



39

(21) f 2024 0047



40



41



42



43



44



45



46

(21) f 2024 0047



47



48



49



50



51



52



53

(21) f 2024 0047



54



55



56.1



56.2



57.1



57.2

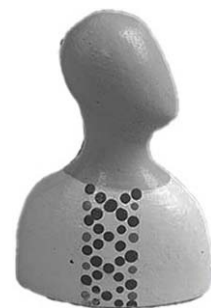

57.3

(21) f 2024 0047



58



59



60

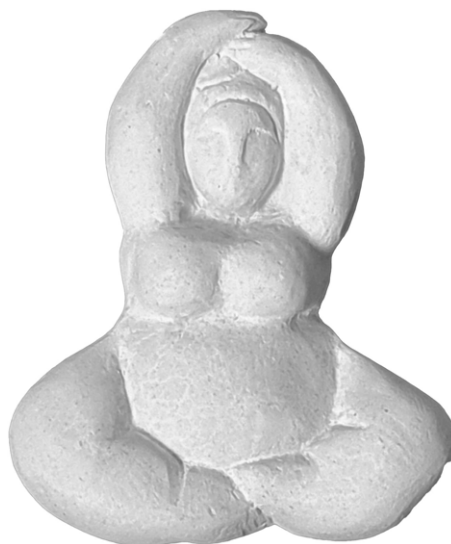

61



62



63

(21) f 2024 0047



64



65



66



67



68



69

(21) f 2024 0047



70



71



72



73



74



75

(21) f 2024 0047



76



77



78



79

(21) f 2024 0047



80



81



82



83

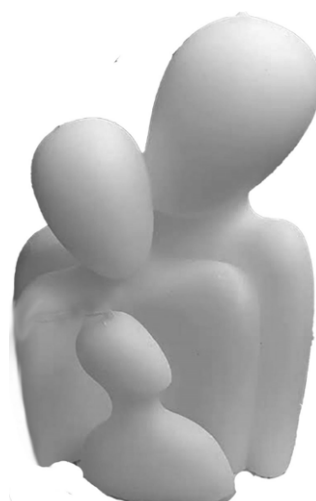

84.1



84.2



84.3



85



86

(21) f 2024 0047



87



88



89



90



91



92.1



92.2



92.3



92.4

- (21) f 2024 0049
 (22) 30.12.2024
 (28) 5
 (57) Culori revendicate: desenul 1 – roz de diferite nuanțe, negru, roșu, auriu de diferite nuanțe, cafeniu;
 desenul 2 – roz de diferite nuanțe, negru, roșu, auriu de diferite nuanțe, cafeniu;
 desenul 3 – roz de diferite nuanțe, alb, roșu, auriu de diferite nuanțe, cafeniu;

- desenul 4 – violet de diferite nuanțe, negru, roșu, auriu de diferite nuanțe, cafeniu;
 desenul 5 – verde de diferite nuanțe, alb, roșu, auriu de diferite nuanțe, cafeniu.
 (71) LEAHOVEȚHII Dmitrii, MD
 Str. Bogdan Voievod nr. 6/1, ap. 5,
 MD-2068, Chișinău, Republica Moldova
 (74) DIDENCO Anastasia
 (51) **LOC (14) Cl. 19-08**
 (54) **Etichete**

(55)

Remarcă: ponderea semantică a părții verbale nu se protejează



1



2



3

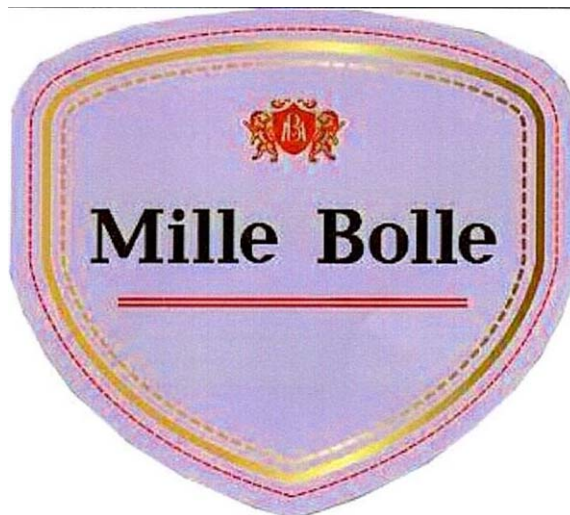

4

(21) f 2024 0049



5

(21) f 2025 0001

(22) 23.01.2025

(28) 1

(71)(72) BESCHIERU Nichita, MD

Str. Nicolae Milescu Spătarul nr. 23,

ap. 79, MD-2075, Chişinău,

Republica Moldova

(51) **LOC (15) Cl. 09-01**

(54) **Butelie**

(55)

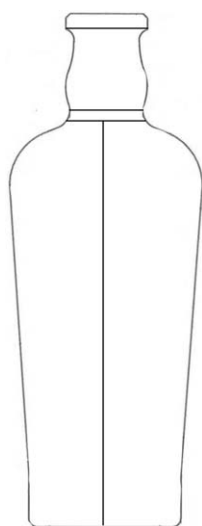

1.1

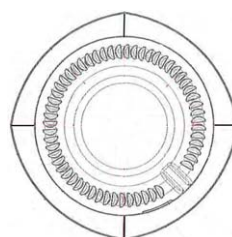

1.2

(21) f 2025 0004

(22) 05.02.2025

(28) 1

(71)(72) BESCHIERU Nichita, MD

Str. Nicolae Milescu Spătarul nr. 23,

(21) f 2025 0004

ap. 79, MD-2075, Chişinău,

Republica Moldova

(51) **LOC (15) Cl. 09-01**

(54) **Butelie**

(55)



1

FF4L Lista desenelor și modelelor industriale înregistrate

Se publică următoarele date: numărul curent, numărul de depozit, data de depozit, clasele conform CIDMI, numărul de desene și modele industriale (numărul desenului și modelului industrial), titularul, codul țării conform normei ST. 3 OMPI, numărul BOPI în care a fost publicată cererea

Nr. crt.	(21) Nr. de depozit	(22) Data de depozit	(51) Clase	(28) (20) Nr. de desene și modele industriale	(73) Titular, cod ST. 3 OMPI	(43) Nr. BOPI
1	f 2023 0015	06.09.2023	09-01	1	GELIBERT S.R.L., MD Str. Bălțului nr. 2/A, MD-6201, Sîngerei, Republica Moldova	3/2024
2	f 2024 0018	22.04.2024	19-08	5	REAL PRODUS S.R.L., SOCIETATE COMERCIALĂ, MD Str. Lenin nr. 197, MD-6116, Tomai, UTA Găgăuzia, Republica Moldova	9/2024

FG4L Lista certificatelor de înregistrare a desenelor și modelelor industriale eliberate

Se publică următoarele date: numărul curent, numărul certificatului, clasele conform CIDMI, numărul de depozit, data de depozit, numărul de desene și modele industriale, titularul, codul țării conform normei ST.3 OMPI, numărul BOPI în care a fost publicată înregistrarea

Nr. crt.	(11) Nr. certificatului	(51) Clase	(21) Nr. de depozit	(22) Data de depozit	(28) Nr. de desene și modele industriale	(73) Titular, cod ST.3 OMPI	(44) Nr. BOPI
1	2056	09-01	f 2024 0015	04.04.2024	1	BESCHIERU Nichita, MD	12/2024
2	2057	09-01	f 2024 0021	02.05.2024	3	FLONQ LTD, GB	12/2024
3	2058	26-05	f 2024 0003	14.02.2024	4	STOG Constantin, MD	12/2024

ND4L Lista desenelor și modelelor industriale reînnoite

Se publică următoarele date: numărul curent, numărul certificatului, data expirării termenului de reînnoire, numărul de depozit, data de depozit, clasele conform CIDMI, numărul de desene și modele industriale reînnoite, titularul și adresa, codul țării conform normei ST. 3 OMPI, nr. BOPI în care a fost publicată înregistrarea

Nr. crt.	(11) Nr. certifica- tului	(18) Data expirării reînnoirii	(21) Nr. de depozit	(22) Data de depozit	(51) Clase	(28) Nr. de desene și modele industriale reînnoite	(73) Titularul și adresa, cod ST. 3 OMPI	(43)(44)(45) Nr. BOPI
1	2	3	4	5	6	7	8	9
1	1312	12.07.2030	f 2010 0072	12.07.2010	09-01	1	TOMAI-VINEX S.A., SOCIETATE COMERCIALĂ, MD Str. Ferapontievsciaia nr. 1, MD-3801, Comrat, UTA Găgăuzia, Republica Moldova	10/2010 4/2011 7/2011

1	2	3	4	5	6	7	8	9
2	1911	09.01.2030	f 2020 0001	09.01.2020	32-00	1	GUȚU Serghei, MD Str. Ion Neculce nr. 12/1, ap. 85, MD-2069, Chișinău, Republica Moldova	3/2020 10/2020 1/2021
3	1951	31.07.2030	f 2020 0039	31.07.2020	09-01	1	BESCHIERU Nichita, MD Str. Nicolae Milescu Spătarul nr. 23, ap. 79, MD-2075, Chișinău, Republica Moldova	10/2020 8/2021 11/2021

FG4L Lista desenelor și modelelor industriale înregistrate în Republica Moldova conform Aranjamentului de la Haga, aranjate în ordinea numerelor de înregistrare internațională

Se publică următoarele date: numărul curent, numărul înregistrării internaționale, data înregistrării internaționale, data priorității, titularul, codul țării conform normei ST.3 OMPI, denumirea desenului și modelului industrial, clasele conform CIDMI, numărul de desene și modele industriale, data prevăzută de expirare a termenului de valabilitate a înregistrării, numărul Buletinului de Desene și Modele Internaționale (IDB) în care a fost publicată cererea de înregistrare

Nr. crt.	(11) Nr. înregistrării	(15) Data înregistrării (23)(30) Prioritate	(73) Titular, cod ST.3 OMPI	(54) Denumirea desenului și modelului industrial	(51) Clase	(28) Nr. de desene și modele industriale	(18) Valabilitate	Nr. IDB
1	2	3	4	5	6	7	8	9
1	DM/229048	18.05.2023 21.11.2022, WIPO125276; DAS: 9FF7, IB	FERRARI S.p.A., IT	1.-2. Mașină de jucărie / 1.-2. Toy car / 1.-2. Voiture en tant que jouet	21-01	2	18.05.2028	21/2024
2	DM/229049	18.05.2023 21.11.2022, WIPO125272; DAS: EC32, IB	FERRARI S.p.A., IT	1.-2. Automobil / 1.-2. Car / 1.-2. Voiture	12-08	2	18.05.2028	21/2024
3	DM/231477	10.08.2023 13.02.2023, WIPO128609, IB	FERRARI S.p.A., IT	1.-2. Automobil / 1.-2. Car / 1.-2. Voiture	12-08	2	10.08.2028	33/2024
4	DM/231478	17.08.2023 20.02.2023, WIPO128949; DAS: B57B, IB	FERRARI S.p.A., IT	1.-2. Mașină de jucărie / 1.-2. Toy car / 1.-2. Voiture en tant que jouet	21-01	2	17.08.2028	34/2024
5	DM/231542	10.08.2023 13.02.2023, WIPO128608; DAS: CA11, IB	FERRARI S.p.A., IT	1.-2. Model de vehicul la scară redusă / 1.-2. Scale model vehicle / 1.-2. Modèles réduit de véhicules	21-01	2	10.08.2028	33/2024
6	DM/231689	21.08.2023	BLANCPAIN SA, CH	1. Cutie pentru ceasuri / 1. Watch box / 1. Coffret pour montres	03-01	1	21.08.2028	8/2024

1	2	3	4	5	6	7	8	9
7	DM/231739	17.08.2023 20.02.2023, WIPO128957; DAS: 2CB7, IB	FERRARI S.p.A., IT	1.-2. Automobil / 1.-2. Car / 1.-2. Voiture	12-08	2	17.08.2028	34/2024
8	DM/231911	22.08.2023 21.08.2023, WIPO136899, IB	BLANCPAIN SA, CH	1. Cutie pentru ceasuri / 1. Watch box / 1. Coffret pour montres	03-01	1	22.08.2028	8/2024
9	DM/232646	23.08.2023 21.08.2023, WIPO136898, IB	BLANCPAIN SA, CH	1.-5. Ceas / 1.-5. Watch / 1.-5. Montre	10-02	5	23.08.2028	8/2024
10	DM/232696	25.08.2023 23.08.2023, WIPO137004, IB	BLANCPAIN SA, CH	1.-4. Cutie pentru ceas cu ambalaj; 5. Cutie pentru ceas / 1.-4. Watch box with packaging; 5. Watch box / 1.-4. Écrin de montre avec emballage; 5. Écrin de montre	03-01	5	25.08.2028	9/2024
11	DM/232697	21.08.2023	BLANCPAIN SA, CH	1.-5. Ceas / 1.-5. Watch / 1.-5. Montre	10-02	5	21.08.2028	8/2024
12	DM/232706	23.08.2023	BLANCPAIN SA, CH	1. Cutie pentru ceas cu ambalaj; 2. Cutie pentru ceas / 1. Watch box with packaging; 2. Watch box / 1. Écrin de montre avec emballage; 2. Écrin de montre	03-01	2	23.08.2028	8/2024
13	DM/232892	25.10.2023 26.04.2023, WIPO132020; DAS: EF36, IB	FERRARI S.p.A., IT	1.-3. Vehicul la scară redușă / 1.-3. Scale model car / 1.-3. Modèle réduit de voiture	21-01	3	25.10.2028	43/2024
14	DM/232896	25.10.2023 26.04.2023, WIPO132015; DAS: 78BF, IB	FERRARI S.p.A., IT	1.-3. Vehicul / 1.-3. Car / 1.-3. Voiture	12-08	3	25.10.2028	43/2024
15	DM/233631	01.12.2023	BLANCPAIN SA, CH	1. Cadran pentru ceas; 2. Masă oscilantă / 1. Watch dial; 2. Oscillating mass / 1. Cadran de montre; 2. Masse oscillante	10-07	2	01.12.2028	23/2024
16	DM/234061	24.11.2023	OMEGA SA (OMEGA AG) (OMEGA LTD.), CH	1. Indicator pentru ceas / 1. Watch hand / 1. Aiguille de montre	10-07	1	24.11.2028	21/2024
17	DM/234316	22.12.2023	OMEGA SA (OMEGA AG) (OMEGA LTD.), CH	1. Cadran pentru ceas / 1. Watch dial / 1. Cadran de montre	10-07	1	22.12.2028	26/2024
18	DM/234700	08.12.2023	OMEGA SA (OMEGA AG) (OMEGA LTD.), CH	1. Cadran pentru ceas / 1. Watch dial / 1. Cadran de montre	10-07	1	08.12.2028	24/2024
19	DM/235833	12.01.2024	HARRY WINSTON SA, CH	1. Cadran pentru ceas / 1. Watch dial / 1. Cadran de montre	10-07	1	12.01.2029	28/2024

1	2	3	4	5	6	7	8	9
20	DM/235890	19.01.2024	OMEGA SA (OMEGA AG) (OMEGA LTD.), CH	1. Cadran pentru ceas / 1. Watch dial / 1. Cadran de montre	10-07	1	19.01.2029	29/2024
21	DM/235904	11.01.2024	OMEGA SA (OMEGA AG) (OMEGA LTD.), CH	1.-5. Cadran pentru ceas / 1.-5. Watch dial / 1.-5. Cadran de montre	10-07	5	11.01.2029	28/2024
22	DM/236892	15.03.2024	PRIVATE JOINT STOCK COMPANY "TECHNOLO- GIA", UA	1.-6. Robinet / 1.-6. Tap / 1.-6. Robinet	23-01	6	15.03.2029	20/2024
23	DM/237167	19.10.2023 19.04.2023, 1305/4, GE	LTD Meama, GE	1.-7. Cafetieră / 1.-7. Coffee maker / 1.-7. Cafetiere	07-02	7	19.10.2028	22/2024
24	DM/238364	03.07.2024 02.04.2024, CH2024- 00172; DAS: C6F0, CH	Montres Tudor SA, CH	1. Cadran pentru ceas cu ace și lunetă / 1. Watch dial with hands and bezel / 1. Cadran de montre avec aiguilles et lunette	10-07	1	03.07.2029	29/2024
25	DM/238849	17.07.2024 05.03.2024, 147908; DAS: C46E, CH	ROLEX SA, CH	1. Cadran pentru ceas / 1. Watch dial / 1. Cadran de montre	10-07	1	17.07.2029	32/2024
26	DM/238862	18.07.2024 08.03.2024, 147914; DAS: EA42, CH	ROLEX SA, CH	1. Carcasă pentru ceas / 1. Watch case / 1. Boîte de montre	10-07	1	18.07.2029	32/2024
27	DM/239463	22.07.2024 24.01.2024, 3-2024-00214, VN	Vinfast Trading and Production Joint Stock Company, VN	1. Automobil / 1. Automobile / 1. Automobile	12-08	1	22.07.2029	35/2024

VI



Modificări intervenite în statutul juridic al cererilor și titlurilor de protecție a obiectelor de proprietate industrială / Amendments made in the legal status of applications and titles of protection of industrial property objects

În prezenta Secțiune sunt publicate modificările intervenite în situația juridică a cererilor și titlurilor de protecție: modificări ale denumirilor solicitanților/titularilor, ale adreselor acestora; date despre cererile retrase, respinse, repuse în termenele omise; titluri de protecție anulate, revalidate; decăderi din drepturi; date privind contractele de cesiune, licență, gaj și franchising; lista eratelor.

Amendments made in the legal status of applications and titles of protection: amendments of the applicants/rightowners names, addresses thereof; data on withdrawn, rejected, refiled in the omitted terms applications; cancelled, reinstated titles of protection; deprivations of rights; data on assignment, license, pledge and franchising agreements; list of errata shall be published in this Section.

Lista modificărilor

Se publică următoarele date: numărul curent, obiectul de proprietate industrială, numărul de depozit, numărul titlului de protecție, numărul BOPI, datele inițiale, datele modificate

Nr. crt.	OPI	Nr. de depozit	Nr. titlului de protecție	Nr. BOPI	Date inițiale	Date modificate
1	2	3	4	5	6	7
1	Cerere de înregistrare a mărcii	053129	-	5/2024	(540)  (531) CFE(9) 01.01.02; 03.04.02; 03.04.24; 20.05.01; 25.01.13; 27.05.01; 29.01.13.	(540)  (531) CFE(9) 01.01.02; 03.04.02; 03.04.24; 20.05.01; 27.05.01; 29.01.13.
2	Marcă	003321	2R 2265	11/1995 3/2005 11/2012 11/2014 1/2015 3/2015 9/2017	(730) Valeant Pharmaceuticals Ireland, IE	(730) VALEANT PHARMACEUTICALS IRELAND LIMITED, IE
3	Marcă	003321	2R 2265	11/1995 3/2005 11/2012 11/2014 1/2015 3/2015 9/2017	(730) VALEANT PHARMACEUTICALS IRELAND LIMITED, IE	(730) BAUSCH HEALTH IRELAND LIMITED, IE
4	Mărci	003639 003642	2R 2609 2R 2612	12/1995 10/2004 9/2014	(730) 237 Park Avenue, New York, New York 10017, Statele Unite ale Americii	(730) 55 Water Street, New York, New York 10041, Statele Unite ale Americii
5	Marcă	003816	2R 2883	1/1996 12/2004 2/2005 10/2014 11/2020	(730) Str. Mesterul Manole nr. 7, MD-2023, Chișinău, Republica Moldova	(730) Str. Mesterul Manole nr. 7, MD-2037, Chișinău, Republica Moldova
6	Mărci	003524 003525	2R 2902 2R 2903	1/1996 11/2004 11/2005 2/2012 2/2015 3/2015	(730) PUIG FRANCE, Société par actions simplifiée, FR	(730) PUIG HOLDINGS FRANCE, Société par actions simplifiée, FR
7	Marcă	003907	2R 3066	2/1996 11/1999 10/2005 3/2015	(730) 1300 N. Market Street, Suite 504, Wilmington, Delaware 19801, Statele Unite ale Americii	(730) 155 Harlem Avenue, Glenview, Illinois 60025, Statele Unite ale Americii
8	Marcă	003893	2R 3069	2/1996 04/2005 12/2014	(730) AIR PRODUCTS AND CHEMICALS, INC., cor- porația statului Delaware, US 7201 Hamilton Boulevard,	(730) AIR PRODUCTS AND CHEMICALS, INC., US

					Allentown, Pennsylvania 18195-1501, Statele Unite ale Americii	1940 Air Products Boulevard, Allentown, State of Pennsylvania 18106-5500, Statele Unite ale Americii
9	Marcă	004343	2R 3099	2/1996 4/2005 7/2012 3/2015	(730) 1 Royal Bank Place, Buchanan Street, Glasgow, G1 3AA, Scotland, Regatul Unit	(730) 4TH FLOOR, 115 GEORGE STREET, EDINBURGH, SCOTLAND EH2 4JN, Regatul Unit
10	Marcă	004103	2R 3257	3/1996 4/2005 12/2005 3/2015	(730) 3600 West Lake Avenue, Glenview, Illinois 60026, Statele Unite ale Americii	(730) 155 Harlem Avenue, Glenview, Illinois 60025, Statele Unite ale Americii
11	Marcă	004446	2R 3292	3/1996 3/2005 8/2005 3/2015	(730) Ayazağa, Cendere Yolu 10, 34396, Levent, Istanbul, Turcia	(730) Istanbul Deri Organize Sanayi Bölgesi, Güderi Caddesi, No. 1 X-1 Özel Parsel Tuzla Istanbul, Turcia
12	Marcă	003867	2R 3944	4/1996 10/1996 4/2005 3/2015	(730) 500 Jackson Street, Columbus, Indiana, Statele Unite ale Americii	(730) 26 Century Boulevard, 5th Floor North, Nashville, Tennessee, 37214, Statele Unite ale Americii
13	Marcă	003089	2R 3962	11/1995 10/1996 10/2004 8/2014 10/2014	(730) 1400 Broadway, New-York, NY 10018, Statele Unite ale Americii	(730) 1385 Broadway 7th Floor, New York, NY 10018, Statele Unite ale Americii
14	Marcă	003526	2R 4196	4/1996 12/1996 4/2005 01/2010 6/2015	(730) BISQUIT DUBOUCHE ET CIE, FR 90 boulevard de Paris, 16100, COGNAC, Franța	(730) MARNIER-LAPOSTOLLE BISQUIT, FR 32 Rue de Monceau, 75008 Paris, Franța
15	Marcă	004249	2R 4347	7/1996 2/1997 3/2005 6/2015	(730) 30/32 Sir John Rogerson's Quay, Dublin 2, Irlanda	(730) 18 Hanover Quay, Grand Canal Dock, Dublin 2, D02 WC57, Irlanda
16	Mărci	005700	2R 5344	8/1997 2/1998 7/2006 11/2016	(730) BÎRNAZ Valentin, MD Str-la Sihastrului nr. 1, MD-2028, Chișinău, Republica Moldova	(730) BÎRNAZ Nina, MD Str. Sihastrului stradela 1, nr. 28, MD-2028, Codru, Chișinău, Republica Moldova
17	Marcă	010005	2R 8433	8/2001 1/2002 9/2011 9/2021 1/2022	(730) DuPont Nutrition USA, Inc., US 974 Centre Road, Wilmington, DE 19805, Statele Unite ale Americii	(730) International N&H USA, Inc., US 200 Powder Mill Road, Building 353, Wilmington, Delaware 19803, Statele Unite ale Americii
18	Mărci	014588	2R 12220	12/2004 5/2005 5/2024	(730) SOLOVIOV Evghenii, MD Str. Jubileului nr. 1, MD-2019, Chișinău, Republica Moldova	(730) SOLOVIOVA Serafima, MD Str. Jubiliară nr. 1, MD-2011, Codru, Chișinău, Republica Moldova
		022092	R 17507	9/2008 2/2009 11/2017		SOLOVIOV Ana, MD Str. Ismail nr. 84, ap 101, MD-2001, Chișinău, Republica Moldova
		022091	R 17668	10/2008 3/2009 11/2017		CVIN-COM S.R.L., societate comercială, MD Șos. Hîncești nr. 351,
		028181	R 22154	2/2011		

		039295	32589	2/2012 12/2020 9/2016 9/2019		MD-6801, Ialoveni, Republica Moldova
19	Marcă	016046	R 12472	2/2005 7/2005 1/2016	(730) Institutul de Cercetări Științifice pentru Porumb și Sorg, MD	(730) Centrul Național de Cercetare și Producere a Semințelor, instituție publică, MD
20	Marcă	016041	R 13416	11/2005 4/2006 4/2015 9/2015	(730) Kocide LLC, US 9145 Guilford Road, Suite 175, Columbia, MD 21046, Statele Unite ale Americii	(730) COSACO LLC, US 12701 Almeda Road, Houston, Texas 77045, Statele Unite ale Americii
21	Marcă	015740	R 13474	12/2005 5/2006 3/2015	(730) ACCENT TEHNO S.A., MD Str. 31 August 1989 nr. 67, bloc B, MD-2001, Chișinău, Republica Moldova	(730) ACCENT TEHNO S.R.L., MD Str. Bulgară nr. 33/1, MD-2001, Chișinău, Republica Moldova
22	Marcă	016186	R 13524	12/2005 5/2006 12/2007 2/2015	(730) 6001 Bollinger Canyon Road, San Ramon, CA 94583, Statele Unite ale Americii	(730) ATTN: TRADEMARK & COPYRIGHT GROUP, 1400 Smith St., Houston, TX 77002, Statele Unite ale Americii
23	Mărci	016218 017047 016564	R 13543 R 14395 R 15160	12/2005 5/2006 4/2015 8/2006 1/2007 6/2015 3/2007 8/2007 2/2014 4/2015	(730) EURO-ALCO S.R.L., întreprindere mixtă, MD	(730) EURO-ALCO S.R.L., MD
24	Marcă	015739	R 14653	1/2006 3/2007 10/2014 11/2014	(730) MEGATEK GRUP S.R.L., întreprindere cu capital străin, MD Str. Industrială nr. 3/1, MD-2091, Sîngera, Chișinău, Republica Moldova	(730) MEGATEK GRUP S.R.L., MD Str. Grenoble nr. 128, MD-2048, Codru, Chișinău, Republica Moldova
25	Marcă	029972	R 24677	2/2012 12/2013 10/2021	(730) GRAND RESURS S.R.L., întreprindere mixtă, MD	(730) GRAND RESURS S.R.L., MD
26	Marcă	034840	R 26890	9/2014 6/2015 4/2024	(730) OMC Chambers, P.O.Box 3152, Road Town, Tortola, Insulele Virgine Britanice	(730) OMC Chambers, Wickhams Cay 1, Road Town, Tortola, Insulele Virgine Britanice
27	Marcă	036282	27776	1/2015 2/2016	(730) S.C. "Christian 76 Tour" S.R.L., RO Str. Pridvorului nr. 17, bl. 11, sc. 2, et. 1, ap. 23, sector 4, București, România	(730) "Christian'76 Tour" S.R.L., RO Bulevardul Nicolae Bălcescu, nr. 25, sector 1, București, România

1	2	3	4	5	6	7
28	Marcă	035987	28014	1/2015 4/2016	(730) GUDUMAC Nadejda, MD Str. Păcii nr. 9/2, MD-4300, Căușeni, Republica Moldova GHEORGHÎȚĂ Andrian, MD Str. Mesager nr. 5, bloc 1, ap. 74, MD-2069, Chișinău, Republica Moldova	(730) TATARCIUC Nadejda, MD Str. Păcii nr. 9/2, MD-4300, Căușeni, Republica Moldova GHEORGHÎȚĂ Andrian, MD Str. Mesager nr. 5, bloc 1, ap. 74, MD-2069, Chișinău, Republica Moldova
29	Mărci	036202 036204 036205 036203	28126 28127 28128 30859	2/2015 6/2016 2/2015 6/2018	(730) Str. Pietrarilor nr. 14, bloc 3, ap. 5, MD-2021, Chișinău, Republica Moldova	(730) Str-la 2 Ciocîrliei nr. 6, bloc 1, ap. 12, MD-2021, Chișinău, Republica Moldova
30	Marcă	039382	29507	9/2016 6/2017	(730) Str. Alecu Russo nr. 61/6, ap. 53, MD-2044, Chișinău, Republica Moldova	(730) Str. Grădinarilor nr. 11, MD-2059, Chișinău, Republica Moldova
31	Marcă	037135	29734	7/2015 8/2017	(730) Instituția Privată Centrul pentru Jurnalism Independent, MD	(730) Centrul pentru Jurnalism Inde- pendent, asociație obștească, MD
32	Mărci	042148 044546 044545	32606 33590 33637	5/2018 9/2019 9/2019 6/2020	(730) Str. Igor Vieru nr. 2/1, ap. 18, MD-2075, Chișinău, Republi- ca Moldova	(730) Str. Albișoara nr. 4, et. 2, of. 2021, MD-2005, Chișinău, Republica Moldova
33	Marcă	044740	34298	11/2019 11/2020 8/2020 8/2023 2/2024	(730) Str. Alba-Iulia nr. 113, ap. 302, MD-2071, Chișinău, Republica Moldova	(730) Str. Măceșilor, nr. 5, MD-2028, Chișinău, Republica Moldova
34	Marcă	047289	35900	3/2021 1/2022	(730) Str. Grenoble nr. 128/3, ap. 50, MD-2011, Codru, Chișinău, Republica Moldova	(730) Str-la Nicolae Dimo, nr. 4, MD-2003, Durlești, Chișinău, Republica Moldova
35	Mărci	046322 052104	36343 39615	1/2021 5/2022 10/2023 7/2024	(730) GARDIAN APP S.R.L., MD	(730) GARDY S.R.L., MD
36	Marcă	049591	38223	9/2022 7/2023	(730) Essentra Filter Products De- velopment Co. Pte. Ltd., SG 36 Robinson Road #17-01, Singapore 068877, Singa- pore	(730) FILTRONA DEVELOPMENT CO. PTE. LTD, SG 36 ROBINSON ROAD, #17- 01/06, CITY HOUSE, SINGA- PORE 068877, Singapore
37	Mărci	052112 052113	39721 39793	11/2023 8/2024 11/2023 9/2024	(730) Upfield Europe B.V., NL	(730) Flora Food Global Principal B.V., NL
38	Desen/ model industrial	f 2004 0146	3R 757	7/2005 3/2006 10/2019	(73) Ayazaga, Cendere Yolu No. 10, 80670 Levent Istanbul, Turcia	(73) Istanbul Deri Organize Sanayi Bölgesi Güderi Caddesi, N: 1, X-1, Özel Parsel Tuzla Istan- bul, Turcia

Lista contractelor de cesiune

Se publică următoarele date: numărul curent, obiectul de proprietate industrială, numărul și data depozitului, numărul titlului de protecție, numărul BOPI, date despre cedent, date despre cesionar, numărul și data înregistrării contractului

Nr. crt.	OPI	Nr. și data depozitului	Nr. titlului de protecție	Nr. BOPI	Date despre cedent	Date despre cesionar	Nr. și data înregistrării contractului
1	2	3	4	5	6	7	8
1	Marcă	051648 17.05.2023	39101	7/2023 3/2024	(730) PUZUR Lilian, MD Str. Trandafirilor nr. 11/5, ap. 33, MD-2028, Chișinău, Republica Moldova	(730) SEORIN COMPANY Co., Ltd., KR 361, Chuncheonsunhwan- ro, Dong-myeon, Chuncheon-si, Gangwon-do 24315, Republica Coreea	4065 03.02.2025
2	Marcă	003981 30.12.1994 63274, 1972.10.23, SU	2R 3462	4/1996 4/2005 4/2015 3/2022	(730) Corteva Agriscience LLC, US 9330 Zionsville Road, Indianapolis, Indiana 46268, Statele Unite ale Americii	(730) UPL Mauritius Lim- ited, MU 6th Floor, Suite 157B, Harbor Front Building, President John Kennedy Street, Port Louis, Mauritius	4066 03.02.2025
3	Marcă	041580 23.11.2017	33738	3/2018 7/2020	(730) PASCARU Adrian, MD Str. Ginta Latină nr. 13/1, ap. 8, MD-2044, Chișinău, Republica Moldova	(730) CIBIZOV Denis, MD Str-la Haltei nr. 1 B, MD-2023, Chișinău, Republica Moldova	4067 03.02.2025
4	Marcă	047289 22.12.2020	35900	3/2021 1/2022	(730) CORAL LINE S.R.L., MD Str-la Nicolae Dimo, nr. 4, MD-2003, Durlești, Chișinău, Republica Moldova	(730) CORAL LINE S.R.L., MD Str-la Nicolae Dimo, nr. 4, MD-2003, Durlești, Chișinău, Republica Moldova CRM Lines Compa- ny S.R.L., MD Bd. Decebal nr. 99F, ap. 51, MD-2038, Chișinău, Republica Moldova	4068 13.02.2025
5	Marcă	046355 14.07.2020	35173	9/2020 8/2021	(730) TAKUMI GROUP S.R.L., MD str. Miciurin nr. 5, MD-2055, Vatra, Chișinău, Republica Moldova	(730) ȚOIU Valentin, MD Str. Miciurin nr. 5, MD-2055, Vatra, Chișinău, Republica Moldova VRANCEAN Serghei, MD Str. Mihai Eminescu nr. 4, MD-2055, Vatra, Chișinău, Republica Moldova	4069 13.02.2025
6	Marcă	003827 28.12.1994 68392, 1974.04.22,	2R 3048	2/1996 2/1996 3/2005 10/2014	(730) ORIENT TOKEI KA- BUSHIKI KAISHA (also trading as ORI-	(730) Seiko Epson Ka- bushiki Kaisha (also trading as Seiko	4070 13.02.2025

		SU		12/2024	ENT WATCH CO., LTD.), JP 1-6, Shinjuku 4-chome, Shinjuku-ku, Tokyo, Japonia	Epson Corporation), JP 1-6, Shinjuku 4-chome, Shinjuku-ku, Tokyo, Japonia	
7	Marcă	036747 23.03.2015	28053	4/2015 5/2016 9/2024 12/2024	(730) BRI HOLDINGS EAST LTD., AE Suite 517, Level 15, Al Sarab Tower, Abu Dhabi Global Market Square, Al Maryah Island, Abu Dhabi, Emiratele Arabe Unite	(730) WNWHP, LLC, US 530 Firth Avenue, New York, NY 10036, Statele Unite ale Americii	4071 17.02.2025
8	Marcă	050297 29.07.2022	38089	9/2022 6/2023	(730) PUZUR Lilian, MD Str. Trandafirilor nr. 11/5, ap. 33, MD-2028, Chişinău, Republica Moldova	(730) SKIN 1004 Co., Ltd., KR 4th Floor, 8, Teheran-ro 2-gil, Gangnam-gu, Seoul, Republica Coreea	4072 17.02.2025
9	Mărci	050520 14.09.2022 050519 14.09.2022	38353 38443	11/2022 8/2023 11/2022 9/2023	(730) KRIS GRUP S.R.L., MD Str. Kalinin nr. 21, MD-6101, Ceadir-Lunga, UTA Găgăuzia, Republica Moldova	(730) IVANOV Serghei, MD Str. Cotovschi nr. 21, MD-3800, Comrat, UTA Găgăuzia, Republica Moldova,	4073 17.02.2025
10	Cerere de înregistrare a mărcii	053992 10.09.2024		11/2024	(730) CUZNEŢOV Iurie, MD Str. A. Şciusev nr. 17, ap. 6, MD-2001, Chişinău, Republica Moldova	(730) NEW CITY S.R.L., MD Str. Calea Ieşilor nr. 8/1, MD-2069, Chişinău, Republica Moldova	4075 18.02.2025
11	Cerere de brevet de invenție	a 2022 0052 05.04.2017		5/2023	(71) BOEHRINGER INGELHEIM ANIMAL HEALTH USA INC., US 3239 Satellite Blvd. Duluth, GA 30096, Statele Unite ale Americii	(71) BOEHRINGER INGELHEIM VET-MEDICA GMBH, DE Binger Strasse 173, 55216 Ingelheim am Rhein, Germania	4076 18.02.2025
12	Marcă	046461 27.07.2020	34894	9/2020 5/2021	(730) DIACONU Sergiu, MD Bd. Mircea cel Bătrîn nr. 13/1, ap. 37, MD-2044, Chişinău, Republica Moldova	(730) GHIMZA Alexandr, MD Bd. Decebal nr. 17/J, ap. 8, MD-2002, Chişinău, Republica Moldova	4077 19.02.2025
13	Marcă	002639 29.07.1994 118259, 15.01.1990, SU	3R 1224	4/1995 11/2005 10/2008 8/2014 9/2014 8/2024	(730) SABIC Global Technologies B.V., NL Plasticslaan 1, 4612 PX Bergen op Zoom, Regatul Țărilor de Jos	(730) F&S B.V., NL Plasticslaan 1, 4612PX Bergen op Zoom, Regatul Țărilor de Jos	4078 19.02.2025

1	2	3	4	5	6	7	8
14	Marcă	003830 28.12.1994 86944, 1979.08.14, SU	2R 2665	1/1996 8/2005 4/2007 6/2007 7/2007 2/2015 4/2015	(730) ADAMA Irvita N.V., AN Pos Cabai Office Park, Unit 13, Curaçao, Antilele Olandeze	(730) Adama Makhteshim LTD, IL P.O. Box 60, Beer Sheva 8410001, Israel	4080 20.02.2025
15	Marcă	001782 24.05.1994 102944, 18.11.1985, SU	3R 710	12/1994 9/2004 3/2005 6/2014 9/201 10/2014 8/2024 12/2024	(730) Adama Fahrenheit B.V., Curaçao Branch, CW Pos Cabai Office Park, Unit 13, Cura- çao	(730) Adama Agan Ltd., IL P.O. Box 262, Northern Industrial Zone, Ashdod 7710201, Israel	4081 20.02.2025
16	Marcă	045998 28.04.2020	34598	6/2020 3/2021	(730) Paul Nicolau, RO Bd. Pipera nr. 168A, Bl. A, et. 4, ap. 46, Oraș Voluntari, Județul Ilfov, România	(730) PESCOFISH S.R.L., RO Str. Nicolae G. Caramfil nr. 49, cam: 2, etaj 3, Sectorul 1, București, România	4082 21.02.2025
17	Marcă	048135 20.05.2021	36328	8/2021 5/2022	(730) BABIN Pavel, MD Str. Poștei nr. 92, ap. 6, MD-2059, Chișinău, Republica Moldova	(730) BEST COLOR COMPANY S.R.L., MD Str. Vasile Alecsan- dri nr. 70, ap. 18, MD-2001, Chișinău, Republica Moldova	4083 24.02.2025

Lista contractelor de licență

Se publică următoarele date: numărul curent, obiectul de proprietate industrială, numărul și data depozitului, numărul titlului de protecție, numărul BOPI, date despre licențiar, date despre licențiat, informații privind contractul de licență, numărul și data înregistrării contractului

Nr. crt.	OPI	Nr. și data depozitului	Nr. titlului de protecție	Nr. BOPI	Licențiar	Licențiat	Informații privind contractul de licență	Nr. și data înregistrării contractului
1	2	3	4	5	6	7	8	9
1	Marcă	013400 10.06.2003	2R 11130	4/2004 10/2004 3/2009 10/2009 4/2011 10/2013 11/2013 7/2014 10/2016 5/2018 7/2023	(730) REAZANOVA Elena, MD Str. Miron Costin nr. 11, bloc 3, ap. 24, MD-2068, Chișinău, Republica Moldova	(791) DEVELOPMENT- GROUP S.R.L., întreprindere cu capital străin, MD Str. Industrială nr. 40, MD-2023, Chișinău, Republi- ca Moldova	1. Licență neex- clusivă. 2. Termenul de valabilitate al contractului - din 01.10.2024 pe perioada de valabilitate a mărcii. 3. Teritoriul de acțiune al con- tractului - Re- publica Moldova.	4074 17.02.2025

1	2	3	4	5	6	7	8	9
2	Marcă	041299 06.10.2017	31174	11/2017 9/2018 6/2023 9/2023	(730) BUSUIOC Sergiu, MD Str. Mihail Frunze nr. 1K/4, ap. 8, MD-4839, Stăuceni, Chișinău, Republica Moldova	(791) VALSERO GRUP S.R.L., MD Str. Burebista nr. 29, MD-2032, Chișinău, Republi- ca Moldova	1. Licență exclu- sivă. 2. Termenul de acțiune al con- tractului din 01.01.2025 pe perioada de valabilitate a mărcii. 3. Teritoriul de acțiune al con- tractului - Re- publica Moldova.	4079 20.02.2025

Modificări în contractele de licență

În baza cererii nr. 4403 din 16.12.2024 privind modificarea contractului de licență exclusivă nr. 2215 înregistrat la 14.01.2017 (BOPI nr. 2/2017), referitor la mărcile nr. nr. **R 16149, R16150**, încheiat între licențiarul **DMITRIEVA Olga, MD** și licențiatul **VIRIM-IMPEX S.R.L., MD**, se acceptă modificările în redacția Acordului Adițional din 10.12.2024 prin modificarea tipului contractului din contract de licență exclusivă în contract de licență neexclusivă.

MM4A Lista brevetelor de invenție a căror valabilitate a încetat înainte de termen prin neachitarea taxei de menținere în vigoare a brevetului, conform art. 68 din Legea nr. 50/2008 (cu dreptul de restabilire)

Se publică următoarele date: numărul curent, titularul și codul țării conform normei ST.3 OMPI, numărul de brevet, numărul de depozit, data de depozit, data încetării valabilității

Nr. crt.	(73) Titular, cod ST.3 OMPI	(11) Nr. brevet	(21) Nr. depozit	(22) Data depozit	Data încetării valabilității
1	NATURIN GmbH & Co, DE	4222	a 2009 0065	2009.06.16	2024.06.16
2	INSTITUȚIA PUBLICĂ UNIVERSITATEA DE STAT DIN MOLDOVA, MD	4707	a 2019 0051	2019.06.20	2024.06.20
3	BOSTAN Viorel, MD; BOSTAN Ion, MD; VACULENCO Maxim, MD	4834	a 2020 0055	2020.06.11	2024.06.11

MM4A Lista brevetelor de invenție a căror valabilitate a încetat înainte de termen prin neachitarea taxei de menținere în vigoare a brevetului, conform art. 68 din Legea nr. 50-XVI/2008, pentru care termenul de restabilire a expirat

Se publică următoarele date: numărul curent, titularul și codul țării conform normei ST. 3 OMPI, numărul brevetului, numărul depozitului, data depozitului, data încetării valabilității

Nr. crt.	(73) Titular, cod ST. 3 OMPI	(11) Nr. brevet	(21) Nr. depozit	(22) Data depozit	Data încetării valabilității
1	2	3	4	5	6
1	INSTITUTUL DE MICROBIOLOGIE ȘI BIOTEHNOLOGIE, MD; INSTITUTUL DE INGINERIE ELECTRONICĂ ȘI NANOTEHNOLOGII "D. Ghițu", MD	4566	a 2017 0050	2017.05.04	2023.05.04
2	INSTITUTUL DE CHIMIE AL MOLDOVEI, MD	4665	a 2018 0034	2018.04.25	2023.04.25

1	2	3	4	5	6
3	UNIVERSITATEA DE STAT DIN MOLDOVA, MD	4627	a 2018 0035	2018.04.26	2023.04.26
4	INSTITUȚIA PUBLICĂ UNIVERSITATEA TEHNICĂ A MOLDOVEI, MD	4598	a 2018 0039	2018.05.15	2023.05.15
5	UNIVERSITATEA DE STAT DIN MOLDOVA, MD	4667	a 2018 0048	2018.06.14	2023.06.14

FC9Y Lista cererilor de brevet de invenție de scurtă durată respinse

Se publică următoarele date: numărul curent, codul țării conform ST. 3 OMPI, numărul depozitului, data depozitului, numărul BOPI în care a fost publicată cererea de brevet de invenție, articolul din Legea nr.50/2008 în baza căruia a fost respinsă cererea

Nr. crt.	Cod ST. 3 OMPI	(21) Nr. depozit	(22) Data depozit	(41) Nr. BOPI	Art.
1	MD	s 2024 0012	2024.02.09	-	12(1)
2	MD	s 2024 0013	2024.02.09	-	12(1)
3	MD	s 2024 0114	2024.11.29	-	33(9)

MM9Y Lista brevetelor de invenție de scurtă durată a căror valabilitate a încetat înainte de termen prin neachitarea taxei de menținere în vigoare a brevetului, conform art. 68 din Legea nr. 50/2008 (cu dreptul de restabilire)

Se publică următoarele date: numărul curent, titularul și codul țării conform normei ST.3 OMPI, numărul de brevet, numărul de depozit, data de depozit, data încetării valabilității

Nr. crt.	(73) Titular, cod ST.3 OMPI	(11) Nr. brevet	(21) Nr. depozit	(22) Data depozit	Data încetării valabilității
1	UNIVERSITATEA DE STAT DE MEDICINĂ ȘI FARMACIE "NICOLAE TESTEMIȚANU" DIN REPUBLICA MOLDOVA, MD	1388	s 2019 0058	2019.06.12	2024.06.12
2	UNIVERSITATEA DE STAT DE MEDICINĂ ȘI FARMACIE "NICOLAE TESTEMIȚANU" DIN REPUBLICA MOLDOVA, MD	1407	s 2019 0059	2019.06.17	2024.06.17

MM9Y Lista brevetelor de invenție de scurtă durată a căror valabilitate a încetat înainte de termen prin neachitarea taxei de menținere în vigoare a brevetului, conform art. 68 din Legea nr. 50 /2008, pentru care termenul de restabilire a expirat

Se publică următoarele date: numărul curent, titularul și codul țării conform normei ST. 3 OMPI, numărul brevetului, numărul depozitului, data depozitului, data încetării valabilității

Nr. crt.	(73) Titular, cod ST. 3 OMPI	(11) Nr. brevet	(21) Nr. depozit	(22) Data depozit	Data încetării valabilității
1	INSTITUTUL DE TEHNICĂ AGRICOLĂ "MECAGRO", MD	1092	s 2016 0073	2016.06.03	2023.06.03

MM4E Lista brevetelor europene validate a căror valabilitate a încetat înainte de termen prin neachitarea taxei de menținere în vigoare a brevetului, conform art. 68 din Legea nr. 50/2008 (cu dreptul de restabilire)

Se publică următoarele date: numărul curent, titularul și codul țării conform normei ST.3 OMPI, numărul de brevet, numărul de depozit MD/EP, data de depozit, data încetării valabilității

Nr. crt.	(73) Titular, cod ST.3 OMPI	(11) Nr. brevet	(21) Nr. depozit MD/EP	(22) Data depozit	Data încetării valabilității
1	CARBONX IP 3 B.V., NL;	MD/EP 3475367	e 2019 0531 17734057.7	2017.06.28	2024.06.28
2	JANSSEN SCIENCES IRELAND UNLIMITED COMPANY, IE;	MD/EP 3316969	e 2018 0478 16734637.8	2016.07.01	2024.07.01

MM4E Lista brevetelor europene validate a căror valabilitate a încetat înainte de termen prin neachitarea taxei de menținere în vigoare a brevetului, conform art. 68 din Legea nr. 50/2008, pentru care termenul de restabilire a expirat

Se publică următoarele date: numărul curent, titularul și codul țării conform normei ST. 3 OMPI, numărul brevetului, numărul depozitului MD/EP, data depozitului, data încetării valabilității

Nr. crt.	(73) Titular, cod ST. 3 OMPI	(11) Nr. brevet	(21) Nr. depozit MD/EP	(22) Data depozit	Data încetării valabilității
1	IMMATICS BIOTECHNOLOGIES GMBH, DE;	MD/EP 3500593	e 2019 0706 17739220.6	2017.07.04	2023.07.04
2	4D PHARMA LEÓN, S.L.U., ES;	MD/EP 3652491	e 2020 0539 18755314.4	2018.07.16	2023.07.16
3	4D PHARMA RESEARCH LIMITED, GB;	MD/EP 3723777	e 2020 1083 19755806.7	2019.06.25	2023.06.25

MM9E Lista brevetelor pentru soi de plantă a căror valabilitate a încetat înainte de termen prin neachitarea taxei de menținere în vigoare a brevetului, conform art. 59 din Legea nr. 39/2008 (cu dreptul de restabilire)

Se publică următoarele date: numărul curent, titularul și codul țării conform normei ST.3 OMPI, numărul brevetului, numărul depozitului, data depozitului, data publicării hotărârii de acordare a brevetului, data încetării valabilității

Nr. crt.	(73) Titular, cod ST.3 OMPI	(11) Nr. brevet	(21) Nr. depozit	(22) Data depozit	(45) Data publicării Hotărârii de acordare.	Data încetării valabilității
1	C.I.V. - CONSORZIO ITALIANO VIVAISTI - SOCIETA CONSORTILE A R.L., IT	274	v 2016 0022	2016.12.31	2018.05.31	2024.05.31





Lista cererilor de înregistrare a mărcilor retrase

Se publică următoarele date: numărul curent, numărul de depozit, data de depozit, data retragerii cererii, motivele de retragere în conformitate cu Legea nr. 38/2008, numărul BOPI în care a fost publicată cererea de înregistrare a mărcii

Nr. crt.	(210) Nr. de depozit	(220) Data de depozit	Data retragerii	Motivele de retragere	Nr. BOPI
1	048110	14.05.2021	11.02.2025	Art. 44 (4) a, Punc. 39 (2)	10/2021
2	050540	28.09.2022	26.02.2025	Art. 44 (4) a	1/2023
3	051622	11.05.2023	12.02.2025	Art. 44 (4) a	7/2023
4	051623	11.05.2023	12.02.2025	Art. 44 (4) a	7/2023
5	051634	17.05.2023	26.02.2025	Art. 44 (4) a	9/2023
6	051753	08.06.2023	11.02.2025	Art. 44 (4) a	8/2023
7	051853	06.07.2023	12.02.2025	Art. 44 (4) a	9/2023
8	051957	27.07.2023	26.02.2025	Art. 44 (4) a	9/2023
9	052025	02.08.2023	12.02.2025	Art. 44 (4) a	10/2023
10	052037	09.08.2023	12.02.2025	Art. 44 (4) a	11/2023
11	052326	28.09.2023	12.02.2025	Art. 44 (4) a	11/2023
12	052379	13.10.2023	19.02.2025	Art. 44 (1)	12/2023
13	053519	28.05.2024	12.02.2025	Art. 44 (1)	7/2024
14	054037	17.09.2024	28.02.2025	Art. 44 (1)	11/2024
15	054335	19.11.2024	18.02.2025	Art. 44 (1)	1/2025

Lista cererilor de înregistrare a mărcilor respinse







Se publică următoarele date: numărul curent, numărul de depozit, data de depozit, reproducerea mărcii, solicitantul și codul țării conform normei ST.3 OMPI, data expedierii deciziei de respingere, numărul BOPI în care a fost publicată cererea de înregistrare a mărcii



Nr crt.	(210) Nr. de depozit	(220) Data de depozit	(540) Reproducerea mărcii	(730) Solicitant cod ST.3 OMPI	Data expedierii deciziei de respingere	(441) Nr. BOPI
1	2	3	4	5	6	7
1	052679	14.12.2023		KORZH YEVHEN UA	10.02.2025	3/2024
2	052738	02.01.2024		Comitetul Național Olimpic și Sportiv din Republica Moldova, MD	06.02.2025	3/2024
3	052739	02.01.2024		Comitetul Național Olimpic și Sportiv din Republica Moldova, MD	06.02.2025	3/2024
4	053049	01.03.2024		AT Magnis Services Ltd., CY	10.02.2025	5/2024
5	053150	20.03.2024		MOLDPRES, agenție informațională de stat, instituție publică, MD	10.02.2025	5/2024

1	2	3	4	5	6	7
6	053197	29.03.2024	NOTA 10	BUCURIA DULCE S.R.L., MD	03.02.2025	5/2024
7	053202	27.03.2024		WINE-TRADEMARKS S.R.L., MD	03.02.2025	5/2024
8	053370	28.04.2024	SIN ROOM	PINCEVSCII Eduard, MD	18.02.2025	6/2024
9	053433	09.05.2024	Dental Club	NEVSKAIA Alisa, MD	27.02.2025	7/2024











Lista certificatelor de înregistrare a mărcilor al căror termen de valabilitate a expirat (inclusiv termenul de grație) conform art. 16 (5) din Legea nr. 38/2008

Se publică următoarele date: numărul curent, numărul de ordine al înregistrării, numărul de depozit, reproducerea mărcii, data expirării valabilității, titularul și codul țării conform normei ST. 3 OMPI

Nr. crt.	(111/116) Numărul de ordine al înregistrării	(210) Numărul de depozit	(540) Reproducerea mărcii	(181/186) Data expirării valabilității	(730) Titularul, cod ST. 3 OMPI
1	2	3	4	5	6
1	2R 263	000485	CHATELLE FRERES	13.08.2024	CAMUS LA GRANDE MARQUE, société anonyme, FR 29 rue Marguerite de Navarre, 16100 Cognac, Franța
2	2R 1413	002845		12.08.2024	Diageo Chateau & Estate Wines Company, US 240 Gateway Road West, Napa, California 94558, Statele Unite ale Americii
3	2R 1476	002853	QUEEN ANNE	12.08.2024	Hill, Thomson & Co. Ltd., GB Kilmalid, Stirling Road, Dumbarton, Scotland G82 2SS, Regatul Unit
4	2R 1966	002786		09.08.2024	THE SCOTCH HOUSE LIMITED, GB Horseferry House, Horseferry Road, London, SW1P 2AW, Regatul Unit
5	2R 1968	002789		09.08.2024	Choice Hotels International, Inc., US 915 Meeting Street, Suite 600, North Bethesda, Maryland 20852, Statele Unite ale Americii
6	2R 1970	002791		09.08.2024	Choice Hotels International, Inc., US 915 Meeting Street, Suite 600, North Bethesda, Maryland 20852, Statele Unite ale Americii
7	2R 1971	002792		09.08.2024	Choice Hotels International, Inc., US 915 Meeting Street, Suite 600, North Bethesda, Maryland 20852, Statele Unite ale Americii
8	2R 1972	002793	MST CONTINUS	09.08.2024	MUNDIPHARMA AG, CH St. Alban-Rheinweg 74, 4020 BASEL, Elveția
9	2R 2293	003393		15.08.2024	Koninklijke Douwe Egberts B.V., NL Oosterdoksstraat 80, 1011 DK Amsterdam, Regatul Țărilor de Jos
10	2R 2299	002842	FMC	15.08.2024	FMC Corporation, US 1735 Market Street, Philadelphia, Pennsylvania 19103, Statele Unite ale Americii
11	2R 2372	003114	VASAPROSTAN	10.08.2024	GlaxoSmithKline Intellectual Property Limited, GB GSK Medicines Research Centre, Gunnels Wood Road, Stevenage, SG1 2NY, Regatul Unit
12	2R 2584	003163	BOURJOIS	18.08.2024	COTY FRANCE, Société par actions simplifiée, FR 14 rue du Quatre-Septembre 75002 Paris, Franța
13	2R 2642	003158	EVASION	18.08.2024	BOURJOIS, SOCIETE PAR ACTIONS SIMPLIFIEE, FR 12-14 rue Victor Noir, 92200 NEUILLY SUR SEINE, Franța
14	2R 2644	003160	RAMAGE	18.08.2024	BOURJOIS, SOCIETE PAR ACTIONS SIMPLIFIEE, FR 12-14 rue Victor Noir, 92200 NEUILLY SUR SEINE, Franța

1	2	3	4	5	6
15	2R 2645	003161	GLAMOUR	18.08.2024	COTY FRANCE, Société par actions simplifiée, FR 14 rue du Quatre-Septembre 75002 Paris, Franța
16	2R 2646	003162	SOIR DE PARIS	18.08.2024	COTY FRANCE, Société par actions simplifiée, FR 14 rue du Quatre-Septembre 75002 Paris, Franța
17	2R 2841	002708	COMPET	15.08.2024	SHARP KABUSHIKI KAISHA (also trading as SHARP CORPORATION), JP 22-22, Nagaike-cho, Abeno-ku, Osaka, Japonia
18	2R 2940	002684		11.08.2024	Henkel AG & Co. KGaA, DE Henkelstrasse 67, 40191 Düsseldorf, Germania
19	2R 2947	002691	IMPERIAL LEATHER	11.08.2024	PZ CUSSONS (INTERNATIONAL) LIMITED, GB Manchester Business Park, 3500 Aviator Way, Manchester, M22 5TG, Regatul Unit
20	2R 3059	002655		01.08.2024	BRITISH-AMERICAN TOBACCO (BRANDS) LIMITED, GB Globe House, 4 Temple Place, London WC2R 2PG, Regatul Unit
21	2R 3344	002916	NATROSOL	04.08.2024	Hercules Incorporated, US 500 Hercules Road, Wilmington, Delaware 19808, Statele Unite ale Americii
22	2R 3429	002911	СОФРАДЕХ	10.08.2024	AVENTIS PHARMA S.A., FR 20, avenue Raymond Aron, 92160 Antony, Franța
23	2R 3508	003209	VITANA	10.08.2024	VITANA A.S., CZ CZ-27732 BYŠICE, Republica Cehă
24	2R 3678	002737		23.08.2024	MASTERCARD INTERNATIONAL INCORPORATED, US 2000 Purchase Street, Purchase, New York 10577-2509, Statele Unite ale Americii
25	2R 3810	003273		24.08.2024	THE BODY SHOP INTERNATIONAL LIMITED, GB Watersmead, Littlehampton, West Sussex, BN17 6LS, Regatul Unit
26	R 12274	015365		02.08.2024	BURCEAC Evgheni, MD Str. A. Pușkin nr. 44, ap. 17, MD-2012, Chișinău, Republica Moldova GHITENȘTEIN Danil, MD Str. Mihai Eminescu nr. 60, ap. 7, MD-2001, Chișinău, Republica Moldova
27	R 12274A	015365		02.08.2024	COROBAN Viorica, MD Bd. Decebal nr. 89, ap. 263, MD-2038, Chișinău, Republica Moldova GHITENȘTEIN Sofia, MD Str. Mihai Eminescu nr. 60, ap. 7, MD-2001, Chișinău, Republica Moldova
28	R 12274B	015365		02.08.2024	KRASNICOVA Larisa, MD Str. Mihai Eminescu nr. 60, ap. 7, MD-2001, Chișinău, Republica Moldova COROBAN Viorica, MD Bd. Decebal nr. 89, ap. 263, MD-2038, Chișinău, Republica Moldova
29	R 12856	015280		12.08.2024	NINEVIA S.R.L., MD Str. A. Pușkin nr. 22, MD-2005, Chișinău, Republica Moldova
30	R 12904	015252	SĂNĂTATE ÎN FIECARE ZI	02.08.2024	LAPMOL S.R.L., întreprindere cu capital străin, MD Str. Uzinelor nr. 17, MD-2023, Chișinău, Republica Moldova
31	R 12905	015253	MAXILIFE	02.08.2024	LAPMOL S.R.L., întreprindere cu capital străin, MD Str. Uzinelor nr. 17, MD-2023, Chișinău, Republica Moldova
32	R 12907	015300	ADARTREL	18.08.2024	SmithKline Beecham Limited, GB 980 Great West Road, Brentford, Middlesex, TW8 9GS, Regatul Unit
33	R 12934	015347	ABTEI	24.08.2024	Omega Pharma Innovation & Development NV, BE Venecoweg 26, 9810 NAZARETH, Belgia
34	R 12938	015368		09.08.2024	MEDIA ALIANȚA S.R.L., MD Str. București nr. 76, MD-2012, Chișinău, Republica Moldova
35	R 12961	015430	JOHNNIE WALKER GOLD LABEL	13.08.2024	Diageo Brands B.V., NL Molenwerf 10-12, Amsterdam 1014 BG, Regatul Țărilor de Jos
36	R 12963	015432		02.08.2024	MARS, INCORPORATED, US 6885 Elm Street, McLean, Virginia 22101-3883, Statele Unite ale Americii

1	2	3	4	5	6
37	R 12995	015496		16.08.2024	PÎSLARI Octavian, MD Str. Conev nr. 46, bloc A, ap. 26, MD-3100, Bălți, Republica Moldova
38	R 13151	015291	moldpres	17.08.2024	MOLDPRES, întreprindere de stat, agenție informațională, MD Str. A. Pușkin nr. 22, MD-2012, Chișinău, Republica Moldova
39	R 13271	015336	СТАРЫЙ МЕЛЬНИК	25.08.2024	EFES VITANTA MOLDOVA BREWERY S.A., întreprindere mixtă, MD Str. Uzinelor nr. 167, MD-2023, Chișinău, Republica Moldova
40	R 14006	015500	МУСКАТНОЕ НАСТРОЕНИЕ	26.08.2024	ALIANȚA-VIN S.R.L., MD Str. 31 August 1989 nr. 101, ap. 2, MD-2012, Chișinău, Republica Moldova
41	26808	035542	TATA	01.08.2024	REAZANOVA Elena, MD Str. Miron Costin nr. 11, bloc 3, ap. 24, MD-2068, Chișinău, Republica Moldova
42	26858	035619	ShanIPV	12.08.2024	SHANTHA BIOTECHNICS LIMITED, IN 3rd & 4th Floor, Vasantha Chambers, Fateh Maidan Road, Basheerbagh Hyderabad, 500 004 ANDHRA PRADESH, India
43	26860	035631		14.08.2024	MÎRZAC Valerian, MD Str. Pavel Boțu nr. 11, MD-2009, Chișinău, Republica Moldova
44	26872	035581		07.08.2024	GROZA Alexandr, MD Str. Albișoara nr. 84, bloc 2, MD-2005, Chișinău, Republica Moldova
45	26873	035582	ANTICA SIGNORIA	07.08.2024	HI-TECH DECOR S.R.L., MD Str. Andrei Doga nr. 32, bloc 2, ap. (of.) 89, MD-2024, Chișinău, Republica Moldova
46	26885	035558	SVP-75	01.08.2024	SUPRATEN PLUS S.R.L., întreprindere mixtă, MD Str. Petricani nr. 84, MD-2059, Chișinău, Republica Moldova
47	26886	035559	SVG-75	01.08.2024	SUPRATEN PLUS S.R.L., întreprindere mixtă, MD Str. Petricani nr. 84, MD-2059, Chișinău, Republica Moldova
48	26894	035556	MobiasLeasing	01.08.2024	MOBIASBANCA-Groupe Societe Generale S.A., bancă comercială, MD Bd. Ștefan cel Mare și Sfânt nr. 81A, MD-2012, Chișinău, Republica Moldova
49	26895	035594		11.08.2024	EFES VITANTA MOLDOVA BREWERY S.A., întreprindere mixtă, MD Str. Uzinelor nr. 167, MD-2023, Chișinău, Republica Moldova
50	26901	035656		20.08.2024	EXPERTVIN S.R.L., MD Str. Alba-Iulia nr. 75/V, of. 810, MD-2071, Chișinău, Republica Moldova
51	26905	035578	PATRÓN	06.08.2024	Bacardi Martini Patrón International GmbH, CH Quaistrasse 11, 8200 Schaffhausen, Elveția
52	26916	035678	PEGATEC	26.08.2024	OLFIL-PROM S.R.L., societate comercială, MD Str. Alexandru cel Bun nr. 20, MD-2001, Chișinău, Republica Moldova
53	26923	035572	ALDES	07.08.2024	ASFARMA MEDİKAL DENTAL URUNLER VE ILAC SANAYI TICARET ANONIM ŞİRKETİ, REPRESENTANȚA COMPANIEI TURCEȘTI, MD Bd. Moscova nr. 17/4, MD-2068, Chișinău, Republica Moldova
54	26938	035699	EVÖLAR	28.08.2024	EVOLAR S.R.L., societate comercială, MD Str. Dragomir nr. 4, MD-3100, Bălți, Republica Moldova
55	27004	035664		22.08.2024	SPAMOL S.R.L., întreprindere cu capital străin, MD Str. M. Sadoveanu nr. 42/3, MD-2075, Chișinău, Republica Moldova
56	27007	035632		14.08.2024	Novozymes Berlin GmbH, DE Gustav-Meyer-Allee 25 D-13355 Berlin, Germania
57	27027	035564	CT6	01.08.2024	GENERAL MOTORS LLC, a limited liability company organized and existing under the laws of the State of Delaware, US 300 Renaissance Center, City of Detroit, State of Michigan 48265-3000, Statele Unite ale Americii

1	2	3	4	5	6
58	27029	035686		28.08.2024	GUDUMAC Nadejda, MD Str. Păcii nr. 9, ap. 2, MD-4300, Căușeni, Republica Moldova GHEORGHITĂ Andrian, MD Str. Mesager nr. 5, bloc 1, ap. 47, MD-2069, Chișinău, Republica Moldova
59	27036	035576		05.08.2024	SADRO URSU S.R.L., MD Str. Uzinelor nr. 188, MD-2023, Chișinău, Republica Moldova
60	27054	035563	CT5	01.08.2024	GENERAL MOTORS LLC, a limited liability company organized and existing under the laws of the State of Delaware, US 300 Renaissance Center, City of Detroit, State of Mi- chigan 48265-3000, Statele Unite ale Americii
61	27065	035590		08.08.2024	BADIA Ruslan, MD Bd. Cuza-Vodă nr. 40, ap. 82 A, MD-2060, Chișinău, Republica Moldova
62	27069	035575		05.08.2024	MIHALCIUC Serghei, MD Str. Maiakovskii nr. 57, MD-6104, Ceadrî-Lunga, Republica Moldova
63	27105	035620	DREAM CARD	13.08.2024	CEBOTARESCU Dumitru, MD Str. Matei Basarab nr. 2, ap. 82, MD-2068, Chișinău, Republica Moldova
64	27108	035676		25.08.2024	VIORICA-COSMETIC S.A., MD Str. Mesager nr. 1, MD-2069, Chișinău, Republica Moldova
65	27112	035635	ВИНОГРАДНОЕ СЕРДЦЕ	15.08.2024	CUZNEȚOV Iurie, MD Str. A. Șciusev nr. 17, ap. 6, MD-2001, Chișinău, Republica Moldova
66	27113	035666		22.08.2024	ROGATCHINA Natalia, MD Str. Mihai Eminescu nr. 11 A, MD-2009, Chișinău, Republica Moldova
67	27125	035566	DIRT DESTROYER	04.08.2024	Shulton, Inc., US One Procter & Gamble Plaza, Cincinnati, Ohio, Statele Unite ale Americii
68	27126	035684	HARDEST WORKING COLLECTION	26.08.2024	Shulton, Inc., US One Procter & Gamble Plaza, Cincinnati, Ohio, Statele Unite ale Americii
69	27133	035682		25.08.2024	CUSTUROV Liliana, MD Str. Alba-Iulia nr. 25, ap. 18, MD-2093, Grătiești, Chișinău, Republica Moldova
70	27150	035655		18.08.2024	British American Tobacco (Brands) Inc., US 2711 Centerville Road, Suite 300, Wilmington, Dela- ware 19808, Statele Unite ale Americii
71	27152	035679	MABITAL PROFİ	26.08.2024	SUPRATEN S.A., MD Str. Petricani nr. 84, MD-2059, Chișinău, Republica Moldova
72	27214	035673	KILL BLIN	26.08.2024	KILOVATII Alexandr, MD Bd. C. Negruzzi nr. 6, bloc 2, ap. 5, MD-2001, Chișinău, Republica Moldova
73	27221	035633	BSagor	14.08.2024	SÎRBU Anatolie, MD Bd. Renașterii nr. 44, ap.1, MD-2024, Chișinău, Republica Moldova
74	27229	035622		13.08.2024	Philip Morris Brands S.A.R.L., CH Quai Jeanrenaud 3, CH-2000 Neuchâtel, Elveția
75	27233	035634	Сан Саныч	14.08.2024	STOCK COMPANY CLOSED NON-DIVERSIFIED VENTURE CORPORATE INVESTMENT FUND „ARISTON”, UA 59 Zhilyanska street, office 102, Kyiv, 01033, Ucraina
76	27273	035645		19.08.2024	STOIANOV Ramiro, MD Str. N. Moroșanu nr. 10, MD-2009, Chișinău, Republica Moldova
77	27276	035657		20.08.2024	Philip Morris Brands S.A.R.L., CH Quai Jeanrenaud 3, CH-2000 Neuchâtel, Elveția
78	27324	035667	MEDASIG.MD	25.08.2024	BAICEV Alexandr, MD Drumul Viilor nr. 26/1, ap. 59, MD-2009, Chișinău, Republica Moldova
79	27330	035697	BLACK FLAG	29.08.2024	COLUSVIN S.R.L., întreprindere mixtă, MD Str. Muncești nr. 801, MD-2029, Chișinău, Republica Moldova















1	2	3	4	5	6
80	27337	035680	OLIMP	26.08.2024	FAUTOR S.R.L., MD Str. Petru Movilă nr. 23/2, ap.16, MD-2004, Chişinău, Republica Moldova
81	27421	035615		11.08.2024	CLOSED JOINT-STOCK COMPANY „MULTI- ACTIVITY MANUFACTURING COMPANY „KRZ””, RU Ul. Druzhnaya 18, Ryazan, 390017, Federația Rusă
82	27422	035646		15.08.2024	MasterCard International Incorporated, corporație organizată și existentă conform legilor statului Dela- ware, US 2000 Purchase Street, Purchase, New York 10577, Statele Unite ale Americii
83	27427	035610		14.08.2024	ROLLING INTERNATIONAL S.R.L., întreprindere cu capital străin, MD Bd. Moscova nr. 5, MD-2068, Chişinău, Republica Moldova
84	27466	035696	MIRAM-LUX	29.08.2024	PISTOL Mihail, MD Str. Izvoarelor nr. 106, MD-2019, Codru, Chişinău, Republica Moldova
85	27517	035642	CITY TOUR	18.08.2024	City Tour S.R.L., MD Str. Andrei Doga nr. 27A, ap. 17, MD-2024, Chişinău, Republica Moldova
86	27569	035674	STREET Art cafe	26.08.2024	KILOVATII Alexandr, MD Bd. C. Negruzzi nr. 6, bloc 2, ap. 5, MD-2001, Chişinău, Republica Moldova
87	27596	035569		05.08.2024	BORŞEVICI Andrei, MD Str. A. Puşkin nr. 44, ap. 74, MD-2005, Chişinău, Republica Moldova
88	27675	035643	ALPHA MOTO	19.08.2024	EPIDAVR S.R.L., firmă, MD Str. Uzinelor nr. 143, MD-2023, Chişinău, Republica Moldova
89	27696	035670		25.08.2024	Philip Morris Brands S.A.R.L., CH Quai Jeanrenaud 3, CH-2000 Neuchâtel, Elveția
90	27717	035624	INTEL	13.08.2024	INTEL CORPORATION, corporație organizată și exis- tentă conform legilor statului Delaware, US 2200 Mission College Boulevard, Santa Clara, Califor- nia 95052-8119, Statele Unite ale Americii
91	27758	035659	ECONOM plus	21.08.2024	FALCOM TEXTIL S.R.L., MD Str. Luceafărul nr. 34, MD-5901, Făleşti, Republica Moldova
92	27916	035577	UNICORN	07.08.2024	SÎRBULEȚ Ion, MD Bd. Mircea cel Bătrîn nr. 39, ap. 105, MD-2075, Chişinău, Republica Moldova GALUȘCA Sergiu, MD Str. Voluntarilor nr. 7, MD-2023, Truşeni, Chişinău, Republica Moldova
93	27962	035591		11.08.2024	NEVA FURNITURE S.R.L., MD Str-la 1 Ciocârliei nr. 9, MD-2021, Chişinău, Republica Moldova
94	27969	035605	SIMPLY	12.08.2024	AUCHAN RETAIL INTERNATIONAL, FR 40 avenue de Flandre, 59170 Croix, Franța
95	28465	035641	БУРЁНКА	18.08.2024	FRANZELUȚA S.A., combinat de panificație din Chişinău, MD Str. Sarmizegetusa nr. 30, MD-2032, Chişinău, Republica Moldova

Lista mărcilor a căror valabilitate a înregistrării expiră în august 2025

Se publică următoarele date: numărul curent, numărul de ordine al înregistrării, numărul de depozit, reproducerea mărcii, data expirării valabilității, titularul și codul țării conform normei ST. 3 OMPI

Nr. crt.	(111/116) Nr. de ordine al înregistrării	(210) Nr. de depozit	(540) Reproducerea mărcii	(181/186) Data expirării valabilității	(730) Titularul, cod ST. 3 OMPI
1	2	3	4	5	6
1	3R 138	000725	Handycam	13.08.2025	Sony Group Corporation, JP
2	2R 3970A	004833		21.08.2025	Ministerul Agriculturii și Industriei Alimentare al Republicii Moldova, MD
3	2R 4238	004791		10.08.2025	COMBINATUL DE ARTICOLE DIN CARTON S.A., MD
4	2R 4467	004775	MONTERREY	04.08.2025	Tresmontes Lucchetti S.A, CL
5	2R 4468	004805		04.08.2025	Tresmontes Lucchetti S.A, CL
6	2R 4548	004838		22.08.2025	PAPASTRATOS CIGARETTES MANUFACTURING COMPANY S.A., GR
7	2R 4711	004826	GOODYEAR	25.08.2025	THE GOODYEAR TIRE & RUBBER COMPANY, US
8	2R 4725	005065		10.08.2025	CRICOVA S.A., combinat de vinuri, MD
9	2R 4785	004814		14.08.2025	MARS, INCORPORATED, US
10	2R 4917	005032	LIFEBUOY	15.08.2025	Unilever Global IP Limited, GB
11	2R 5105	005467	CNN	25.08.2025	Cable News Network, Inc., US
12	2R 5116	004956		25.08.2025	DC Comics, a General Partnership organized and existing under the laws of the State of New York, US
13	2R 5305	004834	JAVA	28.08.2025	Oracle America, Inc., US
14	R 13685	017601	МИЛОСЕРДИЕ	10.08.2025	CUZNEȚOV Iurie, MD
15	R 14335	017519		01.08.2025	Media Security S.R.L., MD
16	R 14337	017573	PEGAS ПЕГАС	05.08.2025	CASCADVIN S.R.L., MD
17	R 14348	017619		18.08.2025	ȚURCAN Oleg, MD SCURTU Ion, MD
18	R 14392	017628		16.08.2025	PĂSLARI Octavian, MD
19	R 14402	017637		17.08.2025	Emirates, AE
20	R 14403	017638		17.08.2025	Emirates, AE
21	R 14404	017639	داناتا Dnata	17.08.2025	Dnata, AE
22	R 14407	017647		17.08.2025	Emirates, AE
23	R 14416	017666	OLD GOLD	25.08.2025	WINE-TRADEMARKS S.R.L., MD
24	R 14417	017667	SBARRO	26.08.2025	Sbarro Franchise Co. LLC., US
25	R 14427	017513		02.08.2025	EXPROTEH S.R.L., MD
26	R 14429	017537	HELIOS	03.08.2025	CASCADVIN S.R.L., MD
27	R 14430	017539		03.08.2025	ȘABAZOVA Olga, MD
28	R 14432	017557	AKAI	04.08.2025	Phenomenon Agents Limited, VG

1	2	3	4	5	6
29	R 14435	017596		11.08.2025	CABIGRUP S.R.L., societate comercială, MD
30	R 14436	017597		11.08.2025	CABIGRUP S.R.L., MD
31	R 14438	017602	SAFMARINE	10.08.2025	Maersk Line A/S, DK
32	R 14440	017615	BEAUTY BEGINS HERE	15.08.2025	Mary Kay Inc., corporație din statul Delaware, US
33	R 14441	017616	AFFECTION	15.08.2025	Mary Kay Inc., corporație din statul Delaware, US
34	R 14442	017620		18.08.2025	YILDIZ HOLDING A.S., TR
35	R 14476	017544		03.08.2025	NISENBOIM Alexandru, MD MARTÎNOV Vladimir, MD
36	R 14478	017556	ФОРТУНА FORTUNA	04.08.2025	ALCOLUX S.R.L., MD
37	R 14497	017594		11.08.2025	CABIGRUP S.R.L., societate comercială, MD
38	R 14498	017595		11.08.2025	CABIGRUP S.R.L., societate comercială, MD
39	R 14544	017775	Десант	08.08.2025	Private Enterprise „Svitile”, UA
40	R 14692	017528	FAMILIA	01.08.2025	HAYAT KIMYA SANAYI A.Ş., TR
41	R 14693	017656	MILAGRO	22.08.2025	Milagro Food Industries LTD, GB
42	R 14756	017522		01.08.2025	AIUDAG S.R.L., întreprindere cu capital străin, MD
43	R 15034	017555	КНЯЖИЙ ГРАД	04.08.2025	ALCOLUX S.R.L., MD
44	R 15098	017545	Master LUX	03.08.2025	AGROPIESE TGR GRUP S.R.L., întreprindere mixtă, MD
45	R 15161	017633	МОНАРХ MONARH	17.08.2025	GHITENȘTEIN Danil, MD BURCEAC Evgheni, MD
46	R 15161A	017633	МОНАРХ MONARH	17.08.2025	BESCHIERU Nichita, MD
47	R 15913	017521	ЗОЛОТОЙ ВЕК	01.08.2025	CORAVI CAPITAL LIMITED, CY
48	R 16211	017803	BELLA BABY HAPPY	24.08.2025	Toruńskie Zakłady Materialów Opa-trunkowych, Spółka Akcyjna, PL
49	R 16301	017603		10.08.2025	Maersk Line A/S, DK
50	R 16559	017776	hike	08.08.2025	Private Enterprise „Svitile”, UA
51	28101	037411	BOMBA	03.08.2025	CIBIZOV Denis, MD
52	28106	037516		26.08.2025	Kaufland Dienstleistung GmbH & Co. KG, DE
53	28153	037502	ANDROID ONE	19.08.2025	Google LLC, a Limited Liability Company organized under laws of State of Delaware, US
54	28154	037508		25.08.2025	DUO-EGO S.R.L., MD
55	28155	037511		25.08.2025	REZNIC Iurie, MD
56	28156	037515		26.08.2025	TOPAZ S.A., uzină, întreprindere mixtă, MD
57	28158	037438		11.08.2025	DIVITIA GRATIAE, universitate, instituție religioasă, MD
58	28222	037510		24.08.2025	MONSTER ENERGY COMPANY, a Delaware corporation, US
59	28228	037420	VIORICA	05.08.2025	VIORICA - COSMETIC S.A., MD
60	28242	037499	SEBAS	24.08.2025	ACCEMOB GRUP S.R.L., societate comercială, MD
61	28254	037474	RATOL	14.08.2025	BASF PLC, GB

1	2	3	4	5	6
62	28268	037493		18.08.2025	JARDAN Vladimir, MD
63	28304	037500		19.08.2025	Philip Morris Brands S.A.R.L., CH
64	28305	037501		19.08.2025	Philip Morris Brands S.A.R.L., CH
65	28309	037488		17.08.2025	CORPORACION HABANOS, S.A., CU
66	28328	037413	CAR CANE	03.08.2025	E. MISHAN & SONS, INC., US
67	28334	037462		13.08.2025	ȚARUȘ Alexandru, MD
68	28335	037475	TERPAL	14.08.2025	BASF SE, DE
69	28336	037505	GREY	21.08.2025	Reemtsma Cigarettenfabriken GmbH, DE
70	28362	037425		05.08.2025	EVENIMENTE NRG S.R.L., MD
71	28363	037431		06.08.2025	OUȘ Igor, MD
72	28364	037458	SCULPTOR	12.08.2025	BASF SE, DE
73	28365	037459	ARCHITECT	12.08.2025	BASF SE, DE
74	28378	037455	Coraxon	12.08.2025	CORAXON S.R.L., MD
75	28380	037429	SCHOLL	05.08.2025	Scholl's Wellness Company Limited, GB
76	28383	037521		26.08.2025	Colgate-Palmolive Company, a Delaware company, US
77	28396	037448	Dabur	12.08.2025	DABUR INDIA LIMITED, IN
78	28397	037449	Vatika	12.08.2025	DABUR INDIA LIMITED, IN
79	28398	037450	Dermoviva	12.08.2025	DABUR INDIA LIMITED, IN
80	28399	037451	Miswak	12.08.2025	DABUR INDIA LIMITED, IN
81	28409	037428		05.08.2025	Smith & Nephew plc, GB
82	28410	037430		05.08.2025	BEJAN Tudor, MD
83	28411	037453	BIO ZENTRALE	11.08.2025	IGNATIEV Vadim, MD
84	28413	037422		06.08.2025	RĂUT S.A., MD
85	28418	037421	MADAM WONG	06.08.2025	TRUFFE S.R.L., MD
86	28419	037495	ARTENGO	18.08.2025	CEPOI Victor, MD
87	28420	037496	VicoPack	18.08.2025	CEPOI Victor, MD
88	28437	037465	ROYAL PRESENT	14.08.2025	ALIANȚA-VIN S.R.L., întreprindere mixtă, MD
89	28438	037467	Поцелуй Амура	14.08.2025	ALIANȚA-VIN S.R.L., întreprindere mixtă, MD
90	28439	037468	SWEET PRESENT	14.08.2025	ALIANȚA-VIN S.R.L., întreprindere mixtă, MD
91	28440	037469	Хмельная Ночь	14.08.2025	ALIANȚA-VIN S.R.L., întreprindere mixtă, MD
92	28441	037472	VINO LA MAMALIGA	14.08.2025	ALIANȚA-VIN S.R.L., întreprindere mixtă, MD
93	28442	037492		18.08.2025	BLANARI Vadim, MD
94	28462	037460	ALEGE CEEA CE CONTEAZA	12.08.2025	The Coca-Cola Company, US
95	28463	037527	TORTITZI	31.08.2025	Savory World Ltd., CY
96	28486	037526		31.08.2025	MLS Co., LTD., CN
97	28487	037481		14.08.2025	PHILIP MORRIS PRODUCTS S.A., CH
98	28500	037461	SHIVAKI	12.08.2025	MOLDOVAN Eugeniu, MD

1	2	3	4	5	6
99	28504	037514		25.08.2025	KENTUCKY FRIED CHICKEN INTERNATIONAL HOLDINGS LLC, US
100	28508	037436		11.08.2025	VILDVAST-PREST S.R.L., MD
101	28516	037485	MAGITEC	17.08.2025	IACUBAȘ Igor, MD
102	28528	037441		10.08.2025	AVDARMA PROECT S.R.L., MD
103	28560	037415		04.08.2025	POPESCU Cristina, MD
104	28595	037456		12.08.2025	ȚUGUI Nicolae, MD
105	28684	037489	PETIT CHATEAU	17.08.2025	MIGDAL-P S.A., MD
106	28685	037523		27.08.2025	LEANCĂ Natalia, MD
107	28753	037484		17.08.2025	JARDAN Vladimir, MD
108	28801	037479	Dabur Amla	19.08.2025	DABUR INDIA LIMITED, IN
109	28802	037470	МУСКАТНЫЙ ПОЦЕЛУЙ	14.08.2025	ALIANȚA-VIN S.R.L., întreprindere mixtă, MD
110	28940	037466	Мускатный Мед	14.08.2025	ALIANȚA-VIN S.R.L., întreprindere mixtă, MD
111	28970	037435		11.08.2025	ISP INTER S.R.L., MD
112	28989	037503	SLĂBESTE. MODELEAZĂ. MENTINE.	20.08.2025	TOMAȘ Galina, MD
113	29067	037437		11.08.2025	Gallaher Limited, GB
114	29301	037491	2GO	18.08.2025	BUX Mihail, MD
115	29392	037490	TO GO	18.08.2025	BUX Mihail, MD
116	29423	037483		17.08.2025	JARDAN Vladimir, MD
117	29651	037524		29.08.2025	TURKCELL İLETİŞİM HİZMETLERİ ANONİM ŞİRKETİ, TR
118	29704	037476		18.08.2025	OCHSNER Nadejda, MD
119	29773	037494	KAISERHOFF	18.08.2025	CEPOI Victor, MD
120	29796	037487		18.08.2025	DARURILE BASARABIEI S.R.L., societate comercială, MD
121	29797	037454		12.08.2025	GENERAL MEDIA GROUP S.R.L., MD
122	30320	037426		05.08.2025	GOGU Marin, MD
123	31025	037497		24.08.2025	S.C. INTERMARK S.R.L., RO

Lista duplicatelor certificatelor de înregistrare a mărcilor

Se publică următoarele date: numărul curent, numărul de ordine al înregistrării, titularul, codul țării conform normei ST.3 OMPI, data eliberării duplicatului

Nr. crt.	(111) Nr. de ordine al înregistrării	(730) Titular, cod ST.3 OMPI	Data eliberării duplicatului
1	40238	CONFORT S.R.L., firmă de producție și comerț, MD	19.02.2025

FC4L Lista desenelor și modelelor industriale respinse

Se publică următoarele date: numărul curent, numărul de depozit, data de depozit, numărul de desene și modele industriale, data adoptării hotărârii de respingere, numărul BOPI în care a fost publicată cererea

Nr. crt.	(21) Nr. de depozit	(22) Data de depozit	(28) Nr. de desene și modele industriale	Data adoptării hotărârii de respingere	(43) Nr. BOPI
1	f 2024 0014	01.04.2024	1	11.02.2025	6/2024
2	f 2024 0017	11.04.2024	3	06.02.2025	6/2024
3	f 2024 0019	29.04.2024	1	11.02.2025	6/2024

MK4L Lista certificatelor de înregistrare a desenelor și modelelor industriale al căror termen de valabilitate a expirat (inclusiv termenul de grație) conform art. 14 din Legea nr. 161/2007

Se publică următoarele date: numărul curent, titularul, codul țării conform normei ST. 3 OMPI, numărul certificatului, numărul de depozit, data de depozit, data expirării termenului de valabilitate

Nr. crt.	(73) Titular, cod ST. 3 OMPI	(11) Nr. certificatului	(21) Nr. de depozit	(22) Data de depozit	(18) Data expirării termenului de valabilitate
1	CAMERA DE COMERȚ ȘI INDUSTRIE A REPUBLICII MOLDOVA, MD Bd. Ștefan cel Mare nr.151, MD-2004, Chișinău, Republica Moldova	251	f 2000 0008	23.02.2000	23.02.2025
2	PROVITUS GRUP S.R.L., SOCIETATE COMERCIALĂ, MD Str. Mitropolit Varlaam nr. 69 A, MD-2012, Chișinău, Republica Moldova	1877	f 2019 0053	08.08.2019	08.08.2024
3	PEPSICO, INC., CORPORAȚIE DIN STATUL NORTH CAROLINA, US 700 Anderson Hill Road, Purchase, New York 10577, Statele Unite ale Americii	1878	f 2019 0055	09.08.2019	09.08.2024

Lista eratelor

Se publică următoarele date: numărul curent, obiectul de proprietate industrială, numărul de depozit, numărul titlului de protecție, numărul BOPI, datele inițiale care au fost publicate, datele rectificate

Nr. crt.	OPI	(210) Nr. de depozit	Nr. titlului de protecție	(442) Nr. BOPI	Date inițiale	Date rectificate
1	Marcă	015767	R 13864	9/2005 8/2006 3/2015	(730) DEMIMAX GRUP INFO-MARKET S.R.L., agenție de presă, MD	(730) DEMIMAX GRUP INFOMARKET.MD S.R.L., agenție de presă, MD
2	Marcă	048008	36239	7/2021 4/2022	(730) TARAN Dumitru, MD	(730) ȚARAN Dumitru, MD
3	Marcă	048007	36379	7/2021 5/2022	(730) TARAN Dumitru, MD	(730) ȚARAN Dumitru, MD
4	Marcă	050665	38928	12/2022 1/2024	(730) TARAN Dumitru, MD	(730) ȚARAN Dumitru, MD
5	Marcă	053100	40608	5/2024	-	(591) Culori revendicate: alb, negru.
6	Marcă	054318	-	1/2025	(730) BALAN Mihail, MD	(730) BALAN Mihai, MD

VII

Comisia de contestații a AGEPI / Appeals Board of AGEPI



În prezenta Secțiune se publică informații privind rezultatele examinării contestațiilor depuse la Comisia de contestații a AGEPI.

Information on the results of examination of appeals lodged with the Appeals Board of AGEPI shall be published in this Section.

Lista contestațiilor examinate la Comisia de contestații în luna februarie 2025 în privința cărora procedura a fost finalizată

Se publica următoarele date: numărul curent, denumirea OPI, numărul și data depozitului, numărul titlului de protecție, solicitantul sau titularul, contestatarul, data depunerii și obiectul contestației, data examinării contestației, rezultatul examinării contestației

Nr. crt.	Denumirea OPI Nr. și data depozitului/ Nr. titlului de protecție Solicitant / Titular	Contestatar	Data depunerii și obiectul contestației	Data examinării contestației/ pronunțării hotărârii	Rezultatul examinării contestației
1	2	3	4	5	6
1	Marcă națională RUCHEEK-TECHNOPRIBOR 049930 11.04.2022 BRAGARI Vladimir, MD	BEM INNA S.R.L., societate comercială, MD	12.01.2023 împotriva înregistrării mărcii	14.02.2025	1. Se respinge revendicarea contestatarului. 2. Se menține în vigoare Decizia Direcției mărci și design industrial din 13.12.2022. 3. Se transmite dosarul în Direcția mărci și design industrial pentru continuarea procedurilor. 4. Hotărârea poate fi atacată în instanța de contencios administrativ – Judecătoria Chișinău, sediul Râșcani (mun. Chișinău, str. Kiev, nr. 3) – în termen de 30 de zile din data notificării integrale a acesteia.
2	Marcă națională Lucru.md 049617 09.02.2022 VLOȘCINSCHI Andrei, MD	EUROACORD S.R.L., MD	17.01.2023 împotriva înregistrării mărcii	14.02.2025	1. Se acceptă parțial revendicarea contestatarului. 2. Se abrogă Decizia Direcției mărci și design industrial din 18.11.2022 și se respinge cererea de înregistrare a mărcii nr. depozit 049617 din 09.02.2022, solicitant – Andrei VLOȘCINSCHI, MD. 3. Se restituie taxa achitată pentru înregistrarea și eliberarea certificatului de înregistrare a mărcii în cuantum de 125 de euro. 4. Se transmite dosarul în arhivă. 5. Hotărârea poate fi atacată în instanța de contencios administrativ – Judecătoria Chișinău, sediul Râșcani (mun. Chișinău, str. Kiev, nr. 3) – în termen de 30 de zile din data notificării integrale a acesteia.
3	Marcă națională BRICO 044772 23.08.2019 FLOAREA SOARELUI S.A., MD	FLOAREA SOARELUI S.A., MD	07.10.2020 împotriva deciziei de respingere totală a cererii de înregistrare a mărcii	14.02.2025	1. Se acceptă revendicarea contestatarului. 2. Se abrogă Decizia Direcției mărci și design industrial din 31.07.2020 și se acceptă înregistrarea mărcii solicitate pentru produsele revendicate în cerere din clasa 04 conform Clasificării internaționale a produselor și serviciilor în scopul înregistrării mărcilor. 3. Se transmite dosarul în Direcția mărci și design industrial pentru continuarea procedurilor. 4. Hotărârea poate fi atacată în instanța de contencios administrativ – Judecătoria Chișinău, sediul Râșcani (mun. Chișinău, str. Kiev, nr. 3) – în termen de 30 de zile din data notificării integrale a acesteia.

1	2	3	4	5	6
4	<p>Marcă națională</p>  <p>050553 21.09.2022</p> <p>BLANARI Igor, MD</p>	BLANARI Igor, MD	10.06.2024 privind repunerea în dreptul de a contesta împotriva deciziei prin care s-a considerat retrasă cererea de înregistrare a mărcii	06.02.2025	<p>1. Se repune în dreptul de a contesta solicitantul cererii de înregistrare a mărcii nr. depozit 050553 din 21.09.2022.</p> <p>2. Încheierea poate fi atacată în instanța de contencios administrativ – Judecătoria Chișinău, sediul Râșcani (mun. Chișinău, str. Kiev, nr. 3) – în termen de 15 zile din data notificării integrale a acesteia.</p>
5	<p>Marcă națională</p>  <p>050553 21.09.2022</p> <p>BLANARI Igor, MD</p>	BLANARI Igor, MD	10.06.2024 împotriva deciziei prin care s-a considerat retrasă cererea de înregistrare a mărcii	14.02.2025	<p>1. Se acceptă revendicarea contestatarului.</p> <p>2. Se abrogă Decizia Direcției mărci și design industrial din 28.02.2024.</p> <p>3. În termen de până la o lună din data expedierii prezentei hotărâri, solicitantul urmează să achite taxa pentru înregistrarea și eliberarea certificatului de înregistrare a mărcii în cuantum de 250 de euro (pct. 35 lit. a) din Nomenclatorul serviciilor cu semnificație juridică în domeniul protecției obiectelor proprietății intelectuale, aprobat prin Hotărârea Guvernului nr. 774/1994) și taxa suplimentară în mărime de 50% din taxa menționată mai sus – 125 de euro (art. 84 alin. (6) al Legii privind protecția mărcilor nr. 38/2008), total – 375 de euro.</p> <p>4. Se transmite dosarul în Direcția mărci și design industrial pentru continuarea procedurilor.</p> <p>5. Hotărârea poate fi atacată în instanța de contencios administrativ – Judecătoria Chișinău, sediul Râșcani (mun. Chișinău, str. Kiev, nr. 3) – în termen de 30 de zile din data notificării integrale a acesteia.</p> <p>Notă: Solicitantul sau titularul dreptului de protecție al mărcii beneficiază de reduceri în cuantum de 50% din tariful stabilit, dacă este persoană fizică sau dacă este o întreprindere care întrunește criteriile legale stabilite întreprinderilor mici și mijlocii.</p>
6	<p>Marcă națională</p>  <p>034666 19.02.2014</p> <p>nr. certificat 26599</p> <p>EDIGAREAN Samvel, MD</p>	EDIGAREAN Samvel, MD	02.10.2024 privind repunerea în dreptul de a reînnoi marca	14.02.2025	<p>1. Se repune în drepturi titularul mărcii nr. 26599 și se reia procedura de reînnoire.</p> <p>2. În termen de până la o lună din data expedierii prezentei hotărâri, titularul va achita taxa pentru reînnoirea valabilității certificatului de înregistrare a mărcii pe o perioadă de 10 ani pentru o clasă de produse și servicii – 250 de euro și pentru fiecare clasă de produse și servicii, depășind 1 – 50 de euro (2*50=100 de euro) (pct. 37 din Nomenclatorul serviciilor cu semnificație juridică în domeniul protecției obiectelor proprietății intelectuale, aprobat prin Hotărârea Guvernului nr. 774/1997), precum și 50% din cuantumul tarifului menționat mai sus, care constituie 175 de euro (pct. 6 din Note la Hotărârea Guvernului nr. 774/1997), total – 525 de euro.</p> <p>3. Se transmite dosarul în Direcția mărci și design industrial pentru continuarea procedurilor.</p> <p>4. Hotărârea poate fi atacată în instanța de contencios administrativ - Judecătoria Chișinău, sediul Râșcani (mun. Chișinău, str. Kiev, nr. 3) – în termen de 30 de zile din data notificării integrale a acesteia.</p> <p>Notă: Solicitantul sau titularul dreptului de protecție al mărcii beneficiază de reduceri în cuantum de 50% din tariful stabilit, dacă este</p>

					persoană fizică sau dacă este o întreprindere care întrunește criteriile legale stabilite întreprinderilor mici și mijlocii.
7	Marcă națională MAC-Profen 051536 26.04.2023 NGUYEN SI TRUNG KY, MD	NGUYEN SI TRUNG KY, MD	15.06.2024 împotriva deciziei de respingere totală a cererii de înregistrare a mărcii	14.02.2025	1. Se respinge revendicarea contestatarului. 2. Se menține în vigoare Decizia Direcției mărci și design industrial din 15.04.2024. 3. Se transmite dosarul în arhivă. 4. Hotărârea poate fi atacată în instanța de contencios administrativ – Judecătoria Chișinău, sediul Râșcani (mun. Chișinău, str. Kiev, nr. 3) – în termen de 30 de zile din data notificării integrale a acesteia.
8	Marcă națională CARDIOSALIN 051656 19.05.2023 NGUYEN SI TRUNG KY, MD	NGUYEN SI TRUNG KY, MD	25.06.2024 împotriva deciziei de respingere parțială a cererii de înregistrare a mărcii	14.02.2025	1. Se acceptă revendicarea contestatarului. 2. Se abrogă Decizia Direcției mărci și design industrial din 30.04.2024 și se acceptă înregistrarea mărcii solicitate pentru totalitatea produselor revendicate în cerere din clasa 05 conform Clasificării internaționale a produselor și serviciilor în scopul înregistrării mărcilor. 3. În termen de până la o lună din data expedierii prezentei hotărâri, solicitantul urmează să achite taxa pentru înregistrarea și eliberarea certificatului de înregistrare a mărcii în cuantum de 250 de euro (pct. 35 lit. a) din Nomenclatorul serviciilor cu semnificație juridică în domeniul protecției obiectelor proprietății intelectuale, aprobat prin Hotărârea Guvernului nr. 774/1997). 4. Se transmite dosarul în Direcția mărci și design industrial pentru continuarea procedurilor. 5. Hotărârea poate fi atacată în instanța de contencios administrativ – Judecătoria Chișinău, sediul Râșcani (mun. Chișinău, str. Kiev, nr. 3) – în termen de 30 de zile din data notificării integrale a acesteia.
9	Marcă națională FARMAZOLIN 052859 29.01.2024 JOINT STOCK COMPANY „FARMAK”, UA	JOINT STOCK COMPANY „FARMAK”, UA	10.12.2024 împotriva deciziei de respingere parțială a cererii de înregistrare a mărcii	14.02.2025	1. Se acceptă revendicarea contestatarului, în temeiul scrisorii de acord prezentate. 2. Se abrogă Decizia Direcției mărci și design industrial din 11.11.2024 și se acceptă înregistrarea mărcii pentru produsele „preparate farmaceutice; medicamente de uz uman; picături nazale; medicamente pentru tratamentul congestiei nazale cauzate de răceală, febră, rinită alergică, sinuzită; preparate de uz veterinar; produse igienice de uz medical; alimente și substanțe dietetice adaptate pentru uz medical sau veterinar, alimente pentru bebeluși; suplimente dietetice pentru oameni și animale; plasturi, materiale pentru pansamente; materiale pentru plombarea dinților și pentru mulaje dentare; dezinfectante; produse pentru distrugerea animalelor dăunătoare; fungicide, erbicide” din clasa 05 conform Clasificării internaționale a produselor și serviciilor în scopul înregistrării mărcilor. 3. Se transmite dosarul în Direcția mărci și design industrial pentru continuarea procedurilor. 4. Hotărârea poate fi atacată în instanța de contencios administrativ – Judecătoria Chișinău, sediul Râșcani (mun. Chișinău, str. Kiev, nr. 3) – în termen de 30 de zile din data notificării integrale a acesteia.

1	2	3	4	5	6
10	Marcă națională GALLET 052633 07.12.2023 HENESA, LLC, US	HENESA, LLC, US	07.12.2024 împotriva deciziei de respingere parțială a cererii de înregistrare a mărcii	14.02.2025	<ol style="list-style-type: none"> 1. Se respinge revendicarea contestatarului. 2. Se menține în vigoare Decizia Direcției mărci și design industrial din 07.10.2024. 3. În termen de până la o lună din data expedierii prezentei hotărâri, solicitantul urmează să achite taxa pentru înregistrarea și eliberarea certificatului de înregistrare a mărcii în cuantum de 250 de euro (pct. 35 lit. a) din Nomenclatorul serviciilor cu semnificație juridică în domeniul protecției obiectelor proprietății intelectuale, aprobat prin Hotărârea Guvernului nr. 774/1997). 4. Se transmite dosarul în Direcția mărci și design industrial pentru continuarea procedurilor. 5. Hotărârea poate fi atacată în instanța de contencios administrativ – Judecătoria Chișinău, sediul Râșcani (mun. Chișinău, str. Kiev, nr. 3) – în termen de 30 de zile din data notificării integrale a acesteia.
11	Marcă națională VIORICA DE BULBOACA 051340 17.03.2023 CASTEL MIMI S.R.L., MD	CASTEL MIMI S.R.L., MD	07.05.2024 împotriva deciziei de respingere totală a cererii de înregistrare a mărcii	28.02.2025	<ol style="list-style-type: none"> 1. Se acceptă parțial revendicarea contestatarului. 2. Se abrogă Decizia Direcției mărci și design industrial din 05.03.2024 și se acceptă înregistrarea mărcii pentru produsele revendicate în cerere din clasa 33 conform Clasificării internaționale a produselor și serviciilor în scopul înregistrării mărcilor. Dreptul exclusiv nu se va extinde asupra elementelor verbale „VIORICA”, „BULBOACA”. 3. Se transmite dosarul în Direcția mărci și design industrial pentru continuarea procedurilor. 4. Hotărârea poate fi atacată în instanța de contencios administrativ – Judecătoria Chișinău, sediul Râșcani (mun. Chișinău, str. Kiev, nr. 3) – în termen de 30 de zile din data notificării integrale a acesteia.
12	Marcă națională ROSÉ DAY 051342 17.03.2023 CASTEL MIMI S.R.L., MD	CASTEL MIMI S.R.L., MD	07.05.2024 împotriva deciziei de respingere totală a cererii de înregistrare a mărcii	28.02.2025	<ol style="list-style-type: none"> 1. Se respinge revendicarea contestatarului. 2. Se menține în vigoare Decizia Direcției mărci și design industrial din 05.03.2024. 3. Se transmite dosarul în arhivă. 4. Hotărârea poate fi atacată în instanța de contencios administrativ – Judecătoria Chișinău, sediul Râșcani (mun. Chișinău, str. Kiev, nr. 3) – în termen de 30 de zile din data notificării integrale a acesteia.
13	Marcă națională ROȘU DE BULBOACA 051335 17.03.2023 CASTEL MIMI S.R.L., MD	CASTEL MIMI S.R.L., MD	07.05.2024 împotriva deciziei de respingere totală a cererii de înregistrare a mărcii	28.02.2025	<ol style="list-style-type: none"> 1. Se acceptă parțial revendicarea contestatarului. 2. Se abrogă Decizia Direcției mărci și design industrial din 05.03.2024 și se acceptă înregistrarea mărcii pentru produsele revendicate în cerere din clasa 33 conform Clasificării internaționale a produselor și serviciilor în scopul înregistrării mărcilor. Dreptul exclusiv nu se va extinde asupra elementelor verbale „ROȘU”, „BULBOACA”. 3. Se transmite dosarul în Direcția mărci și design industrial pentru continuarea procedurilor. 4. Hotărârea poate fi atacată în instanța de contencios administrativ – Judecătoria Chișinău, sediul Râșcani (mun. Chișinău, str. Kiev, nr. 3) – în termen de 30 de zile din data notificării integrale a acesteia.

1	2	3	4	5	6
14	Marcă națională NEGRU DE BULBOACA 051336 17.03.2023 CASTEL MIMI S.R.L., MD	CASTEL MIMI S.R.L., MD	07.05.2024 împotriva deciziei de respingere totală a cererii de înregistrare a mărcii	28.02.2025	1. Se acceptă parțial revendicarea contestatarului. 2. Se abrogă Decizia Direcției mărci și design industrial din 05.03.2024 și se acceptă înregistrarea mărcii pentru produsele revendicate în cerere din clasa 33 conform Clasificării internaționale a produselor și serviciilor în scopul înregistrării mărcilor. Dreptul exclusiv nu se va extinde asupra elementelor verbale „NEGRU”, „BULBOACA”. 3. Se transmite dosarul în Direcția mărci și design industrial pentru continuarea procedurilor. 4. Hotărârea poate fi atacată în instanța de contencios administrativ – Judecătoria Chișinău, sediul Râșcani (mun. Chișinău, str. Kiev, nr. 3) – în termen de 30 de zile din data notificării integrale a acesteia.
15	Marcă națională ALB DE BULBOACA 051337 17.03.2023 CASTEL MIMI S.R.L., MD	CASTEL MIMI S.R.L., MD	07.05.2024 împotriva deciziei de respingere totală a cererii de înregistrare a mărcii	28.02.2025	1. Se acceptă parțial revendicarea contestatarului. 2. Se abrogă Decizia Direcției mărci și design industrial din 05.03.2024 și se acceptă înregistrarea mărcii pentru produsele revendicate în cerere din clasa 33 conform Clasificării internaționale a produselor și serviciilor în scopul înregistrării mărcilor. Dreptul exclusiv nu se va extinde asupra elementelor verbale „ALB”, „BULBOACA”. 3. Se transmite dosarul în Direcția mărci și design industrial pentru continuarea procedurilor. 4. Hotărârea poate fi atacată în instanța de contencios administrativ – Judecătoria Chișinău, sediul Râșcani (mun. Chișinău, str. Kiev, nr. 3) – în termen de 30 de zile din data notificării integrale a acesteia.
16	Marcă națională ROSÉ DE BULBOACA 051338 17.03.2023 CASTEL MIMI S.R.L., MD	CASTEL MIMI S.R.L., MD	07.05.2024 împotriva deciziei de respingere totală a cererii de înregistrare a mărcii	28.02.2025	1. Se acceptă parțial revendicarea contestatarului. 2. Se abrogă Decizia Direcției mărci și design industrial din 05.03.2024 și se acceptă înregistrarea mărcii pentru produsele revendicate în cerere din clasa 33 conform Clasificării internaționale a produselor și serviciilor în scopul înregistrării mărcilor. Dreptul exclusiv nu se va extinde asupra elementelor verbale „ROSÉ”, „BULBOACA”. 3. Se transmite dosarul în Direcția mărci și design industrial pentru continuarea procedurilor. 4. Hotărârea poate fi atacată în instanța de contencios administrativ – Judecătoria Chișinău, sediul Râșcani (mun. Chișinău, str. Kiev, nr. 3) – în termen de 30 de zile din data notificării integrale a acesteia.
17	Marcă națională RIESLING DE BULBOACA 051339 17.03.2023 CASTEL MIMI S.R.L., MD	CASTEL MIMI S.R.L., MD	07.05.2024 împotriva deciziei de respingere totală a cererii de înregistrare a mărcii	28.02.2025	1. Se acceptă parțial revendicarea contestatarului. 2. Se abrogă Decizia Direcției mărci și design industrial din 05.03.2024 și se acceptă înregistrarea mărcii pentru produsele revendicate în cerere din clasa 33 conform Clasificării internaționale a produselor și serviciilor în scopul înregistrării mărcilor. Dreptul exclusiv nu se va extinde asupra elementelor verbale „RIESLING”, „BULBOACA”. 3. Se transmite dosarul în Direcția mărci și design industrial pentru continuarea

					procedurilor. 4. Hotărârea poate fi atacată în instanța de contencios administrativ – Judecătoria Chișinău, sediul Râșcani (mun. Chișinău, str. Kiev, nr. 3) – în termen de 30 de zile din data notificării integrale a acesteia.
18	Marcă internațională AUBURN IR 1742029 01.06.2023 Philip Morris Products S.A., CH	Philip Morris Products S.A., CH	10.12.2024 împotriva deciziei de respingere totală a cererii de înregistrare a mărcii	14.02.2025	1. Se respinge revendicarea contestatarului. 2. Se menține în vigoare Decizia Direcției mărci și design industrial din 08.10.2024. 3. Se transmite dosarul în Direcția mărci și design industrial pentru continuarea procedurilor. 4. Hotărârea poate fi atacată în instanța de contencios administrativ – Judecătoria Chișinău, sediul Râșcani (mun. Chișinău, str. Kiev, nr. 3) – în termen de 30 de zile din data notificării integrale a acesteia.
19	Marcă internațională Madruzzo IR 713 199 06.05.1999 MIP METRO Group Intellectual Property GmbH & Co. KG, DE	MIP METRO Group Intellectual Property GmbH & Co. KG, DE	18.11.2024 împotriva deciziei de respingere totală a cererii de înregistrare a mărcii	14.02.2025	1. Se acceptă parțial revendicarea contestatarului. 2. Se abrogă Decizia Direcției mărci și design industrial din 20.09.2024 și se acceptă protecția mărcii solicitate pentru produsele revendicate în cerere din clasa 33 conform Clasificării internaționale a produselor și serviciilor în scopul înregistrării mărcilor. 3. Se transmite dosarul în Direcția mărci și design industrial pentru continuarea procedurilor. 4. Hotărârea poate fi atacată în instanța de contencios administrativ – Judecătoria Chișinău, sediul Râșcani (mun. Chișinău, str. Kiev, nr. 3) – în termen de 30 de zile din data notificării integrale a acesteia.
20	Marcă internațională  IR 1707333 14.09.2022 VALEO, FR	VALEO, FR	19.11.2024 împotriva deciziei de respingere parțială a cererii de înregistrare a mărcii	14.02.2025	1. Se acceptă revendicarea contestatarului. 2. Se abrogă Decizia Direcției mărci și design industrial din 26.09.2024 și se acceptă protecția mărcii solicitate pentru totalitatea produselor și serviciilor revendicate în cerere din clasele 07, 09, 11, 12, 36, 37, 39, 42 conform Clasificării internaționale a produselor și serviciilor în scopul înregistrării mărcilor. 3. Se transmite dosarul în Direcția mărci și design industrial pentru continuarea procedurilor. 4. Hotărârea poate fi atacată în instanța de contencios administrativ – Judecătoria Chișinău, sediul Râșcani (mun. Chișinău, str. Kiev, nr. 3) – în termen de 30 de zile din data notificării integrale a acesteia.
21	Marcă internațională  IR 1658328 11.02.2022 Tovarystvo z obmezhenoiu vidpovidalnistiu „Prior Development”, UA	Tovarystvo z obmezhenoiu vidpovidalnistiu „Prior Development”, UA	24.11.2023 împotriva deciziei de respingere totală a cererii de înregistrare a mărcii	14.02.2025	1. Se acceptă revendicarea contestatarului. 2. Se abrogă Decizia Direcției mărci și design industrial din 08.11.2023 și se acceptă protecția mărcii solicitate pentru serviciile revendicate în cerere din clasa 35 conform Clasificării internaționale a produselor și serviciilor în scopul înregistrării mărcilor. Dreptul exclusiv nu se va extinde asupra elementului verbal „MULTIMARKET”, cu excepția executării grafice deosebite. 3. Se transmite dosarul în Direcția mărci și design industrial pentru continuarea procedurilor. 4. Hotărârea poate fi atacată în instanța de contencios administrativ – Judecătoria Chișinău, sediul Râșcani (mun. Chișinău, str. Kiev, nr. 3) – în termen de 30 de zile din data notificării integrale a acesteia.

1	2	3	4	5	6
22	Marcă internațională EYESIGHT IR 1749481 31.07.2023 Apple Inc., US	Apple Inc., US	16.12.2024 împotriva deciziei de respingere totală a cererii de înregistrare a mărcii	28.02.2025	1. Se respinge revendicarea contestatarului. 2. Se menține în vigoare Decizia Direcției mărci și design industrial din 23.10.2024. 3. Se transmite dosarul în Direcția mărci și design industrial pentru continuarea procedurilor. 4. Hotărârea poate fi atacată în instanța de contencios administrativ – Judecătoria Chișinău, sediul Râșcani (mun. Chișinău, str. Kiev, nr. 3) – în termen de 30 de zile din data notificării integrale a acesteia.

IX

Decizii ale instanțelor judecătorești / Court decisions

**Cu privire la aplicarea sechestrului asupra
OPI înregistrate pe numele titularului
S.C. „Unifun” S.R.L.**

Întru executarea Încheierii Judecătorei Chișinău, sediul Central din 17.02.2025 (dosar nr. 2i-126/25), prin care s-a dispus aplicarea sechestrului asupra bunurilor debitorului S.C. "Unifun" S.R.L., IDNO 1005600013404:

- se aplică sechestrul asupra mărcii nr. 35272 din 14.04.2020 și asupra operei literare conform certificatului seria OL nr. 3054/1356 din 25.12.2006, înregistrate pe numele titularului UNIFUN S.R.L., societate comercială/Î.C.S. UNIFUN S.R.L., IDNO 1005600013404;

- pe perioada aplicării sechestrului, se sistează orice procedură legală ce ține de statutul juridic al OPI sus-menționate, inclusiv transmiterea drepturilor asupra acestora.

**Cu privire la executarea Hotărârii Judecătorei Chișinău (sediul Centru)
din 02.11.2023 privind constatarea notorietății mărcii verbale
STREET&SPORT din 31.12.2018, după Wellcliff S.R.L.**

Întru executarea Hotărârii Judecătorei Chișinău (sediul Centru) din 02.11.2023 la cererea de chemare în judecată depusă de Wellcliff S.R.L. către FLO Magazacilik ve Pazarlama AŞ privind constatarea notorietății mărcii verbale, în temeiul art. 32⁷ al Legii nr. 38/2008 privind protecția mărcilor:

- se consideră notorie pe teritoriul Republicii Moldova marca verbală STREET&SPORT pentru serviciile din clasa 35 conform CIPS, după Wellcliff S.R.L., Str. Arborilor nr. 9/3, MD-2025, Chișinău, Republica Moldova, începând cu data de 31.12.2018;

- se introduc în Registrul Mărcilor Notorii și în Baza de Date „Mărci Naționale” datele referitoare la marca notorie STREET&SPORT.

**Cu privire la aplicarea sechestrului asupra
OPI înregistrate pe numele titularului
„Histrios” S.R.L.**

Întru executarea Încheierii Judecătorei Orhei, sediul Central din 04.02.2025 (dosar nr. 2i-4/2025), prin care s-a dispus aplicarea sechestrului asupra bunurilor debitorului „Histrios” S.R.L., IDNO 1006606006159:

- se aplică sechestrul asupra mărcii nr. 34665 din 12.05.2020, înregistrate pe numele titularului HISTRIOS S.R.L., societatea comercială, IDNO 1006606006159, Str. Sportului nr. 7, MD-3541, Peresecina, Orhei, Republica Moldova/Str. Mihai Eminescu nr. 15, MD-3541, Peresecina, Orhei, Republica Moldova;

- pe perioada aplicării sechestrului, se sistează orice procedură legală ce ține de statutul juridic al mărcii nr. 34665 din 12.05.2020, inclusiv transmiterea drepturilor asupra acesteia.

**Cu privire la executarea Hotărârii Judecătorei
Chișinău, sediul Centru din 29.10.2024,
privind decăderea parțială din drepturi a titularului
mărcii internaționale  nr. IR 854344**

Întru executarea Hotărârii Judecătorei Chișinău, sediul Centru din 29.10.2024, în pricina civilă la cererea de chemare în judecată depusă de Kia Corporation cu privire la decăderea parțială din drepturi asupra mărcii, în temeiul art. 14 și art. 20 alin. (1) lit. a) și alin. (2) ale Legii nr. 38/2008 privind protecția mărcilor:

- este decăzut din drepturile asupra mărcii internaționale  nr. IR 854344 din 28.12.2004, pentru toate serviciile din clasa 37 conform Clasificării Internaționale a Produselor și Serviciilor în scopul înregistrării mărcilor, titularul KIA Far East Limited, CH, 11F, Gold & Silver Commercial Building, 12-18 Mercer Street, Sheung Wan, Hong Kong, China, începând cu data de 05.03.2024.

**Cu privire la aplicarea sechestrului asupra
OPI înregistrate pe numele titularului
„Buelo” S.R.L.**

Întru executarea Hotărârii Judecătorei Chișinău, sediul Central din 06.03.2025 (dosar nr. 2i-175/25), prin care s-a dispus aplicarea sechestrului asupra bunurilor debitorului „Buelo” S.R.L., IDNO 1009600008613:

- se aplică sechestrul asupra cererilor de înregistrare a mărcilor cu nr. depozit 053511 din 22.05.2024, nr. depozit 053512 din 22.05.2024, nr. depozit 053513 din 22.05.2024, nr. depozit 054106 din 25.09.2024, nr. depozit 054107 din 25.09.2024, mărcilor nr. R 19858 din 01.06.2009, nr. R 20031 din 06.08.2009, nr. R 25069 din 21.03.2013, nr. R 25882 din 06.09.2013, nr. 29219 din 24.05.2016, nr. 29752 din 21.09.2016, nr. 30118 din 21.09.2016, nr. 32129 din 04.07.2018, nr. 32186 din 04.07.2018, nr. 32298 din 04.07.2018, nr. 34423 din 03.01.2020, nr. 35251 din 23.06.2020, nr. 36266 din 26.04.2021, nr. 37628 din 25.01.2022, nr. 39593 din 30.06.2023, nr. 40769 din 22.05.2024, fonogramei conform certificatului seria FO nr. 6038 din 18.07.2018 și asupra operei literare conform certificatului seria OL nr. 6039 din 18.07.2018, depuse/înregistrate pe numele solicitantului/titularului BUELO S.R.L., IDNO 1009600008613;

- pe perioada aplicării sechestrului, se sistează orice procedură legală ce ține de statutul juridic al OPI sus-menționate, inclusiv transmiterea drepturilor asupra acestora.

© AGEPI:

Str. Andrei Doga nr. 24, bloc 1,
MD-2024, Chişinău, Republica Moldova
tel.: (022) 400-508; (022) 188-607
e-mail: office@agepi.gov.md
<http://agepi.gov.md/>

Consiliul editorial:

Eugeniu Rusu (preşedinte), dr. Natalia Mogol, dr. Viorel Iustin,
dr. Simion Leviţchi, Diana Stici, Liliana Vieru, Vadim Ursu, Victoria Andriuţă

Redactor-şef: Victoria Andriuţă

Redactor: Ştefan Secăreanu

Tehnoredactare computerizată: Ludmila Patraşco

Coperta: Ludmila Patraşco

B O P I nr. 3/2025

Imprimat la AGEPI

ISSN 2345-1815

