

**AGENȚIA DE STAT  
PENTRU PROPRIETATEA INTELLECTUALĂ  
CHIȘINĂU – REPUBLICA MOLDOVA**

**BULETIN OFICIAL  
DE  
PROPRIETATE INTELLECTUALĂ**

**The Official Bulletin  
of Intellectual Property**

**3  
2024**

Publicat la 31 martie 2024

# PUBLICAȚIILE AGEPI

## **Buletinul Oficial de Proprietate Intelectuală (BOPI):**

- apare din anul 1993, având o periodicitate lunară;
- include informații privind cererile din domeniul proprietății intelectuale depuse la AGEPI, titlurile de protecție acordate și certificatele înregistrate, modificările în statutul juridic al obiectelor de proprietate industrială, hotărârile Comisiei de contestații, deciziile instanțelor judecătorești privind litigiile în domeniul proprietății intelectuale, acte normative naționale și tratate internaționale, comunicări și alte informații de ordin general ce vizează domeniul proprietății intelectuale.

## **Revista de proprietate intelectuală, știință și educație „Intellectus”:**

- apare din anul 1995, având o periodicitate semestrială;
- este o publicație științifică, recenzată, cu acces deschis, acreditată, prin Decizia Consiliului de conducere al Agenției Naționale de Asigurare a Calității în Educație și Cercetare nr. 23 din 30 septembrie 2022 cu privire la evaluarea, clasificarea și monitorizarea revistelor științifice, în categoria de clasificare B la profilurile: Științe juridice; Științe economice; Științe inginerești și tehnologii;
- abordează multilateral diverse aspecte ale proprietății intelectuale, prevederile legislației naționale și internaționale în domeniu, publică studii semnate de cercetători și inventatori din diferite domenii ale științei, economiei, educației și tehnicii.

Abonarea la publicațiile AGEPI pe suport de hârtie este nelimitată și poate fi efectuată direct la AGEPI (inclusiv prin e-mail).

## **Pentru informații detaliate privind condițiile de abonare, accesați:**

<http://agepi.gov.md/ro/services/biblioteca-pi>

**Telefon de contact:** (+373 22) 188-597

A p a r e  
din octombrie 1993

**Nr. 3**

31 martie 2024

**Agencia de Stat  
pentru  
Proprietatea Intelectuală**

Director general	(+37322) 400-508
Director general adjunct	(+37322) 188-600
Director general adjunct	(+37322) 188-502
Direcția brevete	(+37322) 188-646
Direcția mărci și design industrial	(+37322) 188-530
Direcția drept de autor	(+37322) 188-625
Direcția comunicare, relații internaționale și integrare europeană	(+37322) 188-583
Direcția juridică	(+37322) 188-560
Direcția management instituțional	(+37322) 188-688
Colegiul de redacție	(+37322) 188-589

<http://agepi.gov.md/>  
e-mail: [office@agepi.gov.md](mailto:office@agepi.gov.md)

© AGEPI  
Str. Andrei Doga nr. 24, bloc 1,  
MD-2024, Chișinău,  
Republica Moldova

**CUPRINS**

Informație generală	5
<b>I. Invenții</b>	7
BB1A Cereri de brevet de invenție publicate	15
BB2A Cereri de brevet european pentru care s-a solicitat validarea în Republica Moldova publicate	19
FF4A Brevete de invenție acordate	47
FF9Y Brevete de invenție de scurtă durată acordate	50
FG9A Publicarea traducerii fasciculului de brevet european validat în Republica Moldova	54
FG4A Lista brevetelor de invenție eliberate	62
FG9Y Lista brevetelor de invenție de scurtă durată eliberate	62
<b>II. Soiuri de plante</b>	63
FF9E Brevete pentru soi de plantă acordate	65
FG9E Brevete pentru soi de plantă eliberate	67
<b>III. Mărci</b>	68
Cereri de înregistrare	71
Mărci înregistrate în baza cererilor acceptate parțial	134
Lista certificatelor de înregistrare a mărcilor eliberate în februarie 2024	152
Lista mărcilor reînnoite	154
<b>IV. Indicații geografice, denumiri de origine, specialități tradiționale garantate</b>	
<b>V. Design industrial (Desene și modele industriale)</b>	161
BA1L Cereri de înregistrare	165
ND4L Lista desenelor și modelelor industriale reînnoite	167
FG4L Lista desenelor și modelelor industriale înregistrate în Republica Moldova conform Aranjamentului de la Haga, aranjate în ordinea numerelor de înregistrare internațională	168
<b>VI. Modificări intervenite în statutul juridic al cererilor și titlurilor de protecție</b>	171
Lista modificărilor	172
Lista contractelor de cesiune	184
FC9A Lista cererilor de brevet de invenție respinse	186
MM4A Lista brevetelor de invenție a căror valabilitate a încetat înainte de termen prin neachitarea taxei (cu dreptul de restabilire)	186
MM4A Decăderi din drepturile ce decurg din brevetul de invenție prin neachitarea taxelor stabilite	186
FC9Y Lista cererilor de brevet de invenție de scurtă durată respinse	187
MM9Y Lista brevetelor de invenție de scurtă durată a căror valabilitate a încetat înainte de termen prin neachitarea taxei (cu dreptul de restabilire)	187
MM9Y Lista brevetelor de invenție de scurtă durată a căror valabilitate a încetat înainte de termen prin neachitarea taxei, pentru care termenul de restabilire a expirat	188
MK4A Lista brevetelor de invenție de scurtă durată a căror valabilitate a expirat	188
ND4Y Lista brevetelor de invenție de scurtă durată al căror termen de valabilitate a fost prelungit	189
MM4E Lista brevetelor europene validate a căror valabilitate a încetat înainte de termen prin neachitarea taxei (cu dreptul de restabilire)	189
TH4A Publicarea traducerii corectate a fasciculului de brevet european validat în Republica Moldova	190
Lista cererilor de înregistrare a mărcilor retrase	191
Renunțări la mărci	191
Lista cererilor de înregistrare a mărcilor respinse	191
Lista certificatelor de înregistrare a mărcilor al căror termen de valabilitate a expirat (inclusiv termenul de grație)	192
Lista mărcilor valabilitatea înregistrării cărora expiră în august 2024	196
Lista duplicatelor certificatelor de înregistrare a mărcilor	202
FC4L Lista desenelor și modelelor industriale respinse	202
FC9L Lista desenelor și modelelor industriale respinse în Republica Moldova conform Aranjamentului de la Haga	203
Lista eratelor	203
<b>VII. Comisia de contestații a AGEPI</b>	204
<b>VIII. Comisia de mediere</b>	
<b>IX. Decizii ale instanțelor judecătorești</b>	209
<b>X. Monitor</b>	211
<b>XI. Materiale de informare din domeniul proprietății intelectuale</b>	

## CONTENTS

General information .....	5
<b>I. Inventions</b> .....	7
<b>BB1A</b> Published patent applications .....	15
<b>BB2A</b> Published European patent applications for which validation in the Republic of Moldova has been requested .....	19
<b>FF4A</b> Granted patents for invention .....	47
<b>FF9Y</b> Granted short-term patents for invention .....	50
<b>FG9A</b> Publication of the translation of the European patent specification validated in the Republic of Moldova .....	54
<b>FG4A</b> List of issued patents for invention .....	62
<b>FG9Y</b> List of issued short-term patents for invention .....	62
<b>II. Plant varieties</b> .....	63
<b>FF9E</b> Granted plant variety patents .....	65
<b>FG9E</b> Issued plant variety patents .....	67
<b>III. Trademarks</b> .....	68
Applications for registration .....	71
Trademarks registered on the basis of partially accepted applications .....	134
List of trademark registration certificates issued in February 2024 .....	152
List of renewed trademarks .....	154
<b>IV. Geographical indications, appellations of origin, traditional specialties guaranteed</b> .....	
<b>V. Industrial design</b> .....	161
<b>BA1L</b> Applications for registration .....	165
<b>ND4L</b> List of renewed industrial designs .....	167
<b>FG4L</b> List of industrial designs registered in the Republic of Moldova according to the Hague Agreement grouped in the numerical order .....	168
<b>VI. Amendments made in the legal status of applications and titles of protection</b> .....	171
List of amendments .....	172
List of assignment agreements .....	184
<b>FC9A</b> List of rejected patent applications .....	186
<b>MM4A</b> List of invalid patents for invention by nonpayment of fee (with the right of revalidation) .....	186
<b>MM4A</b> Forfeiture of the rights deriving from a patent for invention .....	186
<b>FC9Y</b> List of rejected short-term patent applications .....	187
<b>MM9Y</b> List of invalid short-term patents for invention by nonpayment of fee (with the right of revalidation) .....	187
<b>MM9Y</b> List of invalid short-term patents for invention by nonpayment of fee, for which the term of revalidation has expired .....	188
<b>MK4A</b> List of short-term patents for invention the term of validity of which has expired .....	188
<b>ND4Y</b> List of short-term patents for invention whose term of validity has been extended .....	189
<b>MM4E</b> List of invalid of validated European patents by nonpayment of fee (with the right of revalidation) .....	189
<b>TH4A</b> Publication of the corrected translation of the European patent specification validated in the Republic of Moldova .....	190
List of withdrawn trademark applications .....	191
Surrender of trademarks .....	191
List of rejected trademark applications .....	191
List of trademark registration certificates the term of validity of which has expired (including the grace period) .....	192
List of trademarks the term of validity of which expires in August 2024 .....	196
List of duplicates of trademark registration certificates .....	202
<b>FC4L</b> List of rejected industrial designs .....	202
<b>FC9L</b> List of industrial designs rejected in the Republic of Moldova according to the Hague Agreement .....	203
List of errata .....	203
<b>VII. Appeals Board of the AGEPI</b> .....	204
<b>VIII. Mediation Board</b> .....	
<b>IX. Court decisions</b> .....	209
<b>X. Monitor</b> .....	211
<b>XI. Intellectual property information materials</b> .....	211

## СОДЕРЖАНИЕ

Общая информация .....	5
<b>I. Изобретения</b> .....	7
<b>BB1A</b> Опубликованные заявки на патент на изобретение .....	15
<b>BB2A</b> Опубликованные заявки на европейский патент, для которых была испрошена валидация в Республике Молдова .....	19
<b>FF4A</b> Предоставленные патенты на изобретения .....	47
<b>FF9Y</b> Предоставленные краткосрочные патенты на изобретения .....	50
<b>FG9A</b> Публикация перевода патентного документа к европейскому патенту, валидированному в Республике Молдова .....	54
<b>FG4A</b> Перечень выданных патентов на изобретения .....	62
<b>FG9Y</b> Перечень выданных краткосрочных патентов на изобретения .....	62
<b>II. Сорты растений</b> .....	63
<b>FF9E</b> Предоставленные патенты на сорт растения .....	65
<b>FG9E</b> Выданные патенты на сорт растения .....	67
<b>III. Товарные знаки</b> .....	68
Заявки на регистрацию .....	71
Товарные знаки, зарегистрированные на основании частично акцептированных заявок .....	134
Перечень свидетельств о регистрации товарных знаков, выданных в феврале 2024 г. ....	152
Перечень продленных товарных знаков .....	154
<b>IV. Географические указания, наименования мест происхождения, гарантированные традиционные продукты</b> .....	
<b>V. Промышленные рисунки и модели</b> .....	161
<b>BA1L</b> Заявки на регистрацию .....	165
<b>ND4L</b> Перечень продленных промышленных рисунков и моделей .....	167
<b>FG4L</b> Перечень промышленных рисунков и моделей, зарегистрированных в Республике Молдова в соответствии с Гаагским соглашением, расположенных в порядке номеров .....	168
<b>VI. Изменения в юридическом статусе заявок и охранных документов</b> .....	171
Перечень изменений .....	172
Перечень договоров об уступке .....	184
<b>FC9A</b> Перечень отклоненных заявок на патент .....	186
<b>MM4A</b> Перечень патентов на изобретения, срок действия которых истек в связи с неуплатой таксы (с правом восстановления) .....	186
<b>MM4A</b> Аннулирование прав, вытекающих из патента на изобретение, в связи с неуплатой установленных такс .....	186
<b>FC9Y</b> Перечень отклоненных заявок на краткосрочный патент .....	187
<b>MM9Y</b> Перечень краткосрочных патентов на изобретения, срок действия которых истек в связи с неуплатой таксы (с правом восстановления) .....	187
<b>MM9Y</b> Перечень краткосрочных патентов на изобретения, срок действия которых истек в связи с неуплатой таксы, для которых срок восстановления истек .....	188
<b>MK4A</b> Перечень краткосрочных патентов на изобретения, срок действия которых истек .....	188
<b>ND4Y</b> Перечень краткосрочных патентов на изобретения, срок действия которых был продлен .....	189
<b>MM4E</b> Перечень валидированных европейских патентов, срок действия которых истек в связи с неуплатой таксы (с правом восстановления) .....	189
<b>TH4A</b> Публикация исправленного варианта перевода патентного документа к европейскому патенту, валидированному в Республике Молдова .....	190
Перечень отозванных заявок на товарные знаки .....	191
Отказ от товарных знаков .....	191
Перечень отклоненных заявок на товарные знаки .....	191
Перечень свидетельств о регистрации товарных знаков, срок действия которых истек (включая льготный период) .....	192
Перечень товарных знаков, срок действия которых истекает в августе 2024 г. ....	196
Перечень дубликатов свидетельств о регистрации товарных знаков .....	202
<b>FC4L</b> Перечень отклоненных промышленных рисунков и моделей .....	202
<b>FC9L</b> Перечень промышленных рисунков и моделей, отклоненных в Республике Молдова в соответствии с Гаагским соглашением .....	203
Перечень поправок .....	203
<b>VII. Комиссия AGEPI по рассмотрению возражений</b> .....	204
<b>VIII. Комиссия по медиации</b> .....	
<b>IX. Решения судебных инстанций</b> .....	209
<b>X. Monitor</b> .....	211
<b>XI. Информационные материалы из области интеллектуальной собственности</b> .....	

## Informație generală

Buletinul Oficial de Proprietate Intelectuală conține informații din domeniul PI.  
Secțiuni speciale sunt destinate invențiilor, soiurilor de plante, mărcilor,  
indicațiilor geografice, denumirilor de origine, desenelor și modelelor industriale.  
Persoanele interesate pot urmări regimul juridic al cererilor de solicitare a protecției, al obiectelor  
de proprietate industrială brevetate și înregistrate pe teritoriul Republicii Moldova.  
În Buletin se publică acte oficiale, regulamente, convenții internaționale, acorduri bilaterale,  
norme și standarde în domeniu etc.

## General information

The Official Bulletin of Intellectual Property contains information in the field of IP.  
Special sections are provided for inventions, plant varieties, trademarks,  
geographical indications, appellations of origin, and industrial designs.  
Interested persons can familiarize themselves with the legal regime of the applications for  
protection, of the industrial property objects patented and registered in the Republic of Moldova.  
Official documents, regulations, international conventions,  
bilateral agreements, standards in the field, etc., shall be published in the Bulletin.

## Общая информация

Официальный бюллетень интеллектуальной собственности содержит разнообразную  
информацию. Специальные разделы предназначены для изобретений, сортов растений,  
товарных знаков, географических указаний, наименований мест происхождения, промышленных  
рисунков и моделей. Заинтересованные лица смогут проследить за юридическим статусом  
заявок на охрану промышленной собственности, запатентованных и зарегистрированных  
в Республике Молдова объектов промышленной собственности. В бюллетене публикуются  
официальные документы, положения, международные конвенции, двусторонние соглашения,  
нормы и стандарты в области промышленной собственности и т.д.

Extras din codurile normalizate ale Organizației Mondiale de Proprietate Intelectuală (norma ST. 3 OMPI) referitoare la organizațiile internaționale și țările care eliberează sau înregistrează titluri de proprietate industrială (lista este actualizată de OMPI în 2023)

AD	Andorra	EA	Organizația Eurasiatică de Brevete (OEAB)	JP	Japonia	PH	Filipine
AE	Emiratele Arabe Unite	EC	Ecuador	KE	Kenya	PK	Pakistan
AF	Afganistan	EE	Estonia	KG	Kârgâzstan	PL	Polonia
AL	Albania	EG	Egipt	KH	Cambodgia	PT	Portugalia
AM	Armenia	EM	Oficiul Uniunii Europene pentru Proprietate Intelectuală (EUIPO)	KP	Republica Populară Democrată Coreeană	PY	Paraguay
AO	Angola	EP	Oficiul European de Brevete (OEB)	KR	Republica Coreea	QA	Qatar
AP	Organizația Regională Africană de Proprietate Intelectuală (ARIPO)	ES	Spania	KW	Kuweit	QZ	Oficiul Comunitar pentru Soiuri de Plante (Uniunea Europeană) (CPVO)
AR	Argentina	ET	Etiopia	KY	Insulele Cayman	RO	România
AT	Austria	EU	Uniunea Europeană	KZ	Kazahstan	RS	Serbia
AU	Australia	FI	Finlanda	LA	Republica Democrată Populară Laos	RU	Federația Rusă
AZ	Azerbaidjan	FK	Insulele Falkland (Malvine)	LB	Liban	RW	Rwanda
BA	Bosnia și Herțegovina	FR	Franța	LI	Liechtenstein	SA	Arabia Saudită
BD	Bangladesh	GB	Regatul Unit	LK	Sri Lanka	SE	Suedia
BE	Belgia	GE	Georgia	LR	Liberia	SG	Singapore
BF	Burkina Faso	GG	Guernsey	LS	Lesotho	SI	Slovenia
BG	Bulgaria	GH	Ghana	LT	Lituania	SK	Slovacia
BM	Insulele Bermude	GI	Gibraltar	LU	Luxemburg	SL	Sierra Leone
BN	Brunei Darussalam	GL	Groenlanda	LV	Letonia	SM	San Marino
BR	Brazilia	GM	Gambia	LY	Libia	SN	Senegal
BS	Bahamas	GN	Guineea	MA	Maroc	SO	Somalia
BT	Bhutan	GR	Grecia	MC	Monaco	SV	Salvador
BX	Oficiul din Benelux pentru Proprietate Intelectuală (BOIP)	GT	Guatemala	MD	Republica Moldova	SY	Republica Arabă Siriană
BY	Belarus	GW	Guineea-Bissau	ME	Muntelegru	TD	Ciad
CA	Canada	GY	Guyana	MG	Madagascar	TH	Thailanda
CF	Republica Centrafricană	HK	Hong Kong, China	MK	Macedonia de Nord	TJ	Tadjikistan
CG	Congo	HN	Honduras	MN	Mongolia	TM	Turkmenistan
CH	Elveția	HR	Croația	MR	Mauritania	TN	Tunisia
CI	Coasta de Fildeș	HT	Haiti	MS	Montserrat	TR	Turcia
CL	Chile	HU	Ungaria	MT	Malta	TT	Trinidad și Tobago
CM	Camerun	IB	Biroul Internațional al Organizației Mondiale de Proprietate Intelectuală (OMPI)	MU	Mauritius	TW	Taiwan Provincie Chineză
CN	China	ID	Indonezia	MV	Maldive	UA	Ucraina
CO	Columbia	IE	Irlanda	MX	Mexic	US	Statele Unite ale Americii
CR	Costa Rica	IL	Israel	MY	Malaezia	UY	Uruguay
CU	Cuba	IN	India	MZ	Mozambic	UZ	Uzbekistan
CV	Republica Capului Verde	IQ	Irak	NG	Nigeria	VC	Sfântul Vincent și Grenadinele
CY	Cipru	IR	Iran (Republica Islamică)	NI	Nicaragua	VE	Venezuela (Republica Bolivariană)
CZ	Cehia	IS	Islanda	NL	Regatul Țărilor de Jos	VG	Insulele Virgine Britanice
DE	Germania	IT	Italia	NO	Norvegia	VN	Vietnam
DK	Danemarca	IT	Italia	NP	Nepal	WO	Organizația Mondială de Proprietate Intelectuală (OMPI)
DO	Republica Dominicană	JM	Jamaica	NZ	Noua Zeelandă	YE	Yemen
DZ	Algeria	JO	Iordania	OA	Organizația Africană de Proprietate Intelectuală (OAPI)	ZA	Africa de Sud
				OM	Oman		
				PA	Panama		
				PE	Peru		

# I

## Invenții / Inventions / Изобретения

**P**rotecția juridică a invențiilor în Republica Moldova se asigură în temeiul Legii nr. 50/2008 privind protecția invențiilor.

În conformitate cu Legea, brevetele de invenție sunt eliberate de AGEPI și certifică prioritatea, calitatea de autor și dreptul exclusiv al titularilor de brevete asupra invențiilor. O invenție este brevetabilă dacă este nouă, rezultă dintr-o activitate inventivă și este susceptibilă de aplicare industrială.

Cererea de brevet se depune la AGEPI de către orice persoană care dispune de dreptul de a solicita brevet, personal sau prin reprezentant, și trebuie să includă documentele prevăzute la art. 33 din Lege.

În prezenta Secțiune se publică datele referitoare la cererile de brevet de invenție, brevetele și brevetele de scurtă durată acordate, în special datele bibliografice, rezumatele și, după caz, materialele grafice ale acestora, datele bibliografice referitoare la cererile de brevet european pentru care se solicită validarea în Republica Moldova și la brevetele europene validate, precum și listele brevetelor și brevetelor de scurtă durată eliberate.

Rezumatele cererilor de brevet și ale brevetelor acordate se publică în ordinea indicilor Clasificării Internaționale de Brevete (CIB), prima literă din indice fiind simbolul unei secțiuni CIB.

**L**egal protection of inventions in the Republic of Moldova shall be afforded on the basis of the Law No. 50/2008 on the Protection of Inventions.

In accordance with this Law, patents for invention shall be granted by the AGEPI and shall certify the priority, the authorship and the exclusive right of patent owners in the inventions. An invention may be patented if it is new, if it involves an inventive step and if it is susceptible of industrial application.

The patent application shall be filed with the AGEPI, directly or through a representative, by any person entitled to apply for a patent, and shall contain the documents provided for in Art. 33 of the Law.

Data on patent applications, granted patents and short-term patents for invention, particularly bibliographic data, abstracts and, where appropriate, graphic materials thereof, bibliographic data on European patent applications for which validation in the Republic of Moldova is requested and on validated European patents, and lists of issued patents and short-term patents for invention shall be published in this Section.

The abstracts of the patent applications and of the granted patents are published in the order of the International Patent Classification (IPC) indexes, the first letter being the symbol of a IPC section.

**П**равовая охрана изобретений в Республике Молдова обеспечивается на основе Закона № 50/2008 об охране изобретений.

В соответствии с Законом, патенты на изобретения выдаются AGEPI и удостоверяют приоритет, авторство и исключительное право патентообладателей на изобретения. Изобретение патентоспособно, если оно является новым, имеет изобретательский уровень и применимо в промышленности.

Заявка на патент подается в AGEPI лицом, которому принадлежит право на получение патента, лично или через представителя и должна содержать документы, предусмотренные в ст. 33 Закона.

В данном Разделе публикуются сведения о заявках на изобретения, о предоставленных патентах на изобретения и краткосрочных патентах, в частности библиографические данные, рефераты и при необходимости их графические изображения, библиографические данные, относящиеся к заявкам на европейские патенты, валидация которых была испрошена в Республике Молдова, и к валидированным европейским патентам, а также перечни выданных патентов на изобретения и краткосрочных патентов на изобретения.

Рефераты заявок на патент и на предоставленные патенты публикуются в порядке индексов Международной патентной классификации (МПК), первая буква индекса обозначая раздел МПК.

**CODURILE INID ÎN BAZA NORMEI OMPI ST.9  
PENTRU IDENTIFICAREA DATELOR BIBLIOGRAFICE REFERITOARE  
LA DOCUMENTELE DE BREVET, PUBLICATE DE AGEPI**

**INID CODES FOR THE IDENTIFICATION BIBLIOGRAPHIC DATA  
IN PATENT DOCUMENTS PUBLISHED BY AGEPI,  
ACCORDING TO WIPO STANDARD ST.9**

**КОДЫ ИНИД (INID) ДЛЯ ИДЕНТИФИКАЦИИ БИБЛИОГРАФИЧЕСКИХ ДАННЫХ,  
ОТНОСЯЩИХСЯ К ПАТЕНТНЫМ ДОКУМЕНТАМ, В СООТВЕТСТВИИ  
СО СТАНДАРТОМ ST.9 ВОИС, ПУБЛИКУЕМЫЕ AGEPI**

- (11) Numărul titlului de protecție  
Number of the title of protection  
Номер охранного документа
- (12) Denumirea tipului de document  
Designation of the kind of document  
Наименование типа документа
- (13) Codul tipului de document conform normei ST.16 OMPI  
Kind-of-document code according to WIPO Standard ST.16  
Код вида документа в соответствии со Стандартом ST.16 ВОИС
- (15) Informații privind corectarea sau modificarea documentului  
Document correction or modification information  
Информация об исправлениях или изменениях, внесенных в документ
- (21) Numărul de depozit  
Number assigned to the application  
Номер заявки
- (22) Data de depozit  
Date of filing the application  
Дата подачи заявки
- (23) Data priorității de expoziție  
Date of exhibition priority  
Дата выставочного приоритета
- (31) Numărul cererii prioritare  
Number assigned to priority application  
Номер приоритетной заявки
- (32) Data de depozit a cererii prioritare  
Date of filing of priority application  
Дата подачи приоритетной заявки
- (33) Țara cererii prioritare, codul conform normei ST.3 OMPI  
Country of the priority application, code according to WIPO Standard ST.3  
Страна приоритетной заявки, код в соответствии со Стандартом ST.3 ВОИС
- (41) Data publicării cererii: numărul BOPI, anul  
Date of publication of the application: number of BOPI, year  
Дата публикации заявки: номер BOPI, год
- (45) Data publicării hotărârii de acordare a titlului de protecție: numărul BOPI, anul  
Date of publication of the decision of grant of the title of protection: number of BOPI, year  
Дата публикации решения о предоставлении охранного документа: номер BOPI, год
- (46) Data publicării traducerii revendicărilor cererii de brevet european  
Date of publication of the translation of the claims of an European patent application  
Дата публикации перевода формулы заявки на европейский патент  
Data publicării traducerii revendicărilor modificate  
Date of publication of the translation of the amended claims  
Дата публикации перевода измененной формулы



- (47) **Data eliberării titlului de protecție: numărul BOPI, anul**  
Date of issuance of the title of protection: number of BOPI, year  
Дата выдачи охранного документа: номер BOPI, год
- (48) **Data publicării documentului corectat sau modificat**  
Date of publication of a corrected or modified document  
Дата публикации скорректированного или измененного документа
- (49) **Data publicării traducerii fasciculului de brevet european validat**  
Date of publication of the translation of the validated European patent specification  
Дата публикации перевода патентного документа валидированного европейского патента  
**Data publicării traducerii fasciculului de brevet european validat menținut în forma modificată**  
Date of publication of the translation of the validated European patent specification maintained in its amended form  
Дата публикации перевода патентного документа валидированного европейского патента в измененной форме
- (51) **Clasificarea Internațională de Brevete**  
International Patent Classification  
Международная патентная классификация
- (54) **Titlul invenției sau denumirea soiului de plantă**  
Title of the invention or name of the plant variety  
Название изобретения или наименование сорта растения
- (56) **Lista documentelor referitoare la stadiul anterior**  
List of prior art documents  
Перечень документов-аналогов
- (57) **Rezumatul sau revendicările**  
Abstract or claims  
Реферат или формула изобретения
- (62) **Numărul și data depozitului cererii anterioare din care prezentul document este divizionar**  
Number and filing date of the earlier application from which the present patent document has been divided up  
Номер и дата подачи более ранней заявки, из которой выделен настоящий документ
- (67) **Numărul cererii transformate și data transformării**  
Number of converted patent application and date of conversion  
Номер преобразованной заявки и дата преобразования
- (68) **Numărul și data de publicare a brevetului de bază pentru certificatul complementar de protecție**  
Number and publication date of the basic patent for the supplementary protection certificate  
Номер и дата публикации основного патента для дополнительного свидетельства об охране
- (71) **Numele solicitantului (solicitanților), codul țării conform normei ST.3 OMPI**  
Name(s) of applicant(s), code of the country according to WIPO Standard ST.3  
Имя заявителя (заявителей), код страны в соответствии со Стандартом ST.3 ВОИС
- (72) **Numele inventatorului (inventatorilor) sau amelioratorului (amelioratorilor), codul țării conform normei ST.3 OMPI**  
Name(s) of inventor(s) or breeder(s), code of the country according to WIPO Standard ST.3  
Имя изобретателя (изобретателей) или селекционера (селекционеров) код страны в соответствии со Стандартом ST.3 ВОИС
- (73) **Numele sau denumirea titularului (titularilor), codul țării conform normei ST.3 OMPI**  
Name(s) of owner(s), code of the country according to WIPO Standard ST.3  
Имя или наименование патентовладельца (патентовладельцев), код страны в соответствии со Стандартом ST.3 ВОИС
- (74) **Numele mandatarului autorizat**  
Name of patent attorney  
Имя патентного поверенного
- (80) **Data publicării de către OEB a mențiunii acordării brevetului european**  
Date of publication of the mention of the grant of the European patent by the EPO  
Дата публикации ЕПВ сведений о предоставлении европейского патента  
**Data publicării de către OEB a mențiunii privind menținerea brevetului european în forma modificată**  
Date of publication of the mention of the grant of the European patent by the EPO in its amended form  
Дата публикации ЕПВ сведений о поддержании европейского патента в измененной форме

- (82) Data publicării solicitării de validare a brevetului european  
Date of publication of the request for validation of the European patent  
Дата публикации заявки о валидации европейского патента
- (85) Data deschiderii fazei naționale în conformitate cu PCT  
Date of commencement of the national phase pursuant to PCT  
Дата открытия национальной фазы в соответствии с PCT
- (86) Cerere internațională (PCT): numărul și data de depozit  
PCT international application: number and filing date  
Международная заявка (PCT): номер и дата подачи
- (87) Publicarea cererii internaționale (PCT) sau cererii comunitare pentru soi de plantă (EC): numărul și data  
Publication of the PCT international application or the community plant variety application (EC): number and date  
Публикация международной заявки (PCT) или заявки на сорт растения Евросоюза: номер и дата подачи
- (92) Numărul și data primei autorizații de lansare pe piață în Republica Moldova a produsului medicamentos sau fitofarmaceutic  
Number and date of the first national authorization to place the medicinal or phytopharmaceutical product on the market in the Republic of Moldova  
Номер и дата первого разрешения на продажу фармацевтического или фитофармацевтического продукта на территории Республики Молдова
- (94) Data expirării termenului de valabilitate a certificatului complementar de protecție  
Date of expiry of the term of validity of the supplementary protection certificate  
Дата истечения срока действия дополнительного свидетельства об охране
- (95) Denumirea produsului protejat printr-un brevet de bază pentru care a fost cerut sau eliberat certificatul complementar de protecție  
Name of the product protected by a basic patent and in respect of which the supplementary protection certificate has been applied for or issued  
Название продукта охраняемого основным патентом, в отношении которого было испрашено или выдано дополнительное свидетельство об охране
- (96) Numărul cererii și data de depozit a cererii de brevet european  
Number and filing date of the European patent application  
Номер и дата подачи заявки на европейский патент
- (97) Numărul și data publicării de către OEB a cererii de brevet european  
Number and date of publication of the European patent application by the EPO  
Номер и дата публикации ЕПВ заявки на европейский патент

**CODURILE PENTRU IDENTIFICAREA DIFERITELOR TIPURI  
DE DOCUMENTE DE BREVET ÎN BAZA NORMEI OMPI ST.16,  
PUBLICATE DE AGEPI**

**CODES FOR THE IDENTIFICATION OF DIFFERENT KINDS  
OF PATENT DOCUMENTS ACCORDING TO WIPO  
STANDARD ST.16, PUBLISHED BY AGEPI**

**КОДЫ ДЛЯ ИДЕНТИФИКАЦИИ РАЗЛИЧНЫХ ВИДОВ ПАТЕНТНЫХ  
ДОКУМЕНТОВ В СООТВЕТСТВИИ СО СТАНДАРТОМ ВОИС ST.16,  
ПУБЛИКУЕМЫЕ AGEPI**

**1.1 CODURILE PENTRU DOCUMENTELE DE BREVET DE INVENȚIE  
CODES FOR PATENT DOCUMENTS  
КОДЫ ДЛЯ ПАТЕНТНЫХ ДОКУМЕНТОВ**

- A0** – cerere de brevet de invenție publicată înainte de termenul legal de 18 luni de la data de depozit sau data priorității recunoscute  
– patent application published before the established term of 18 months after the filing date or recognized priority date  
– заявка на патент на изобретение, опубликованная раньше установленного 18-месячного срока с даты подачи или даты признанного приоритета
- A1** – cerere de brevet de invenție publicată în termenul legal, împreună cu raportul de documentare  
– patent application published within the established term with a search report

- заявка на патент на изобретение, опубликованная в установленный срок вместе с отчетом о поиске
- A2** – cerere de brevet de invenție publicată în termenul legal, fără raportul de documentare
  - patent application published within the established term without a search report
  - заявка на патент на изобретение, опубликованная в установленный срок без отчета о поиске
- A3** – raport de documentare al cererii de brevet de invenție (publicat ulterior publicării cererii)
  - search report of a patent application (published after publication of the application)
  - отчет о поиске заявки на изобретение (опубликованный после публикации заявки)
- A8** – cerere de brevet de invenție publicată cu corecturi sau modificări în pagina de capăt (bibliografică) a documentului
  - patent application published with corrected or modified first page of the document
  - заявка на патент на изобретение, опубликованная с исправлениями или изменениями в титульном листе
- A9** – cerere de brevet de invenție cu corecturi sau modificări ale oricărei părți a documentului
  - patent application with corrections or amendments to any part of the document
  - заявка на патент на изобретение, опубликованная с исправлениями или изменениями любой части документа
- B1** – brevet de invenție acordat
  - granted patent for invention
  - предоставленный патент на изобретение
- B2** – brevet de invenție acordat, amendat în urma procedurilor de opoziție
  - granted patent for invention, amended after opposition procedures
  - предоставленный патент на изобретение, измененный вследствие процедур возражения
- B8** – brevet de invenție acordat, cu corecturi sau modificări în pagina de capăt (bibliografică) a documentului
  - granted patent for invention with corrected or modified first page of the document
  - предоставленный патент на изобретение, с исправлениями или изменениями в титульном листе
- B9** – brevet de invenție acordat, cu corecturi sau modificări ale oricărei părți a documentului
  - granted patent for invention with corrections or amendments to any part of the document
  - предоставленный патент на изобретение, с исправлениями или изменениями любой части документа
- C1** – brevet de invenție eliberat
  - issued patent for invention
  - выданный патент на изобретение
- C3** – brevet de invenție eliberat, amendat în urma procedurilor de limitare sau anulare
  - issued patent for invention, amended after limitation or cancellation procedures
  - выданный патент на изобретение, измененный вследствие процедур ограничения или признания патента недействительным
- C8** – brevet de invenție eliberat, cu corecturi sau modificări în pagina de capăt (bibliografică) a documentului
  - issued patent for invention with corrections or amendments to the front (bibliographic) page of the document
  - выданный патент на изобретение, с изменениями или исправлениями в титульном листе документа
- C9** – brevet de invenție eliberat, cu corecturi sau modificări ale oricărei părți a documentului
  - issued patent for invention with corrections or amendments to any part of the document
  - выданный патент на изобретение, с изменениями или исправлениями в любой части документа
- T1** – traducerea revendicărilor cererii de brevet european
  - translation of the claims of a European patent application
  - перевод формулы заявки на европейский патент
- T2** – traducerea fasciculului de brevet european validat
  - translation of the validated European patent specification
  - перевод валидированного европейского патента
- T3** – traducerea fasciculului de brevet european validat menținut în forma modificată
  - translation of the validated European patent specification maintained in its amended form
  - перевод валидированного европейского патента, поддерживаемого в измененной форме
- T4** – traducerea fasciculului de brevet european validat menținut în forma limitată
  - translation of the validated European patent specification maintained in limited form
  - перевод валидированного европейского патента, поддерживаемого в ограниченной форме
- T8** – traducerea corectată a fasciculului de brevet european validat cu corecturi în pagina de capăt (bibliografică) a documentului
  - corrected translation of the validated European patent specification with corrections to the front (bibliographic) page of the document
  - скорректированный перевод валидированного европейского патента, с исправлениями в титульном листе документа

- T9** – traducerea corectată a fasciculului de brevet european validat cu corecturi ale oricărei părți a documentului  
 – corrected translation of the validated European patent specification with corrections to any part of the document  
 – скорректированный перевод валидированного европейского патента, с исправлениями в любой части документа

**1.2 CODURILE PENTRU DOCUMENTELE DE BREVET DE INVENȚIE DE SCURTĂ DURATĂ  
 CODES FOR SHORT-TERM PATENT DOCUMENTS  
 КОДЫ ДЛЯ КРАТКОСРОЧНЫХ ПАТЕНТНЫХ ДОКУМЕНТОВ**

- U0** – cerere de brevet de invenție de scurtă durată publicată înainte de termenul legal de 18 luni de la data de depozit sau data priorității recunoscute  
 – short-term patent application published before the established term of 18 months after the filing date or recognized priority date  
 – заявка на краткосрочный патент на изобретение, опубликованная раньше установленного 18-месячного срока с даты подачи или даты признанного приоритета
- U1** – cerere de brevet de invenție de scurtă durată publicată la termen, împreună cu raportul de documentare  
 – short-term patent application published within the established term together with a search report  
 – заявка на краткосрочный патент на изобретение, опубликованная в срок вместе с отчетом о поиске
- U2** – cerere de brevet de invenție de scurtă durată publicată la termen, fără raportul de documentare  
 – short-term patent application published within the established term without a search report  
 – заявка на краткосрочный патент на изобретение, опубликованная в срок без отчета о поиске
- U3** – raport de documentare al unei cereri de brevet de invenție de scurtă durată (publicat ulterior publicării cererii)  
 – search report of a short-term patent application (published after publication of the application)  
 – отчет о поиске по заявке на краткосрочный патент на изобретение (опубликованный после публикации заявки)
- Y** – brevet de invenție de scurtă durată acordat  
 – granted short-term patent for invention  
 – предоставленный краткосрочный патент на изобретение
- Y3** – brevet de invenție de scurtă durată acordat, amendat în urma procedurii de opoziție  
 – granted short-term patent for invention, amended after opposition procedure  
 – предоставленный краткосрочный патент на изобретение, измененный вследствие процедуры возражения
- Y8** – brevet de invenție de scurtă durată acordat, cu corecturi sau modificări în pagina de capăt (bibliografică) a documentului  
 – granted short-term patent for invention with corrections or amendments to the front (bibliographic) page of the document  
 – предоставленный краткосрочный патент на изобретение, с изменениями или исправлениями в титульном листе документа
- Y9** – brevet de invenție de scurtă durată acordat, cu corecturi sau modificări ale oricărei părți a documentului  
 – granted short-term patent for invention with corrections or amendments to any part of the document  
 – предоставленный краткосрочный патент на изобретение, с изменениями или исправлениями в любой части документа
- Z** – brevet de invenție de scurtă durată eliberat  
 – issued short-term patent for invention  
 – выданный краткосрочный патент на изобретение
- Z4** – brevet de invenție de scurtă durată eliberat, amendat în urma procedurilor de limitare sau de anulare  
 – issued short-term patent for invention, amended after limitation or cancellation procedures  
 – выданный краткосрочный патент на изобретение, измененный вследствие процедур ограничения или признания патента недействительным
- Z5** – brevet de invenție de scurtă durată prelungit  
 – extended short-term patent for invention  
 – продленный краткосрочный патент на изобретение
- Z6** – brevet de invenție de scurtă durată prelungit, amendat în urma procedurii de prelungire  
 – extended short-term patent for invention, amended after extension procedure  
 – продленный краткосрочный патент на изобретение, измененный вследствие процедуры продления
- Z8** – brevet de invenție de scurtă durată eliberat sau prelungit, cu corecturi sau modificări în pagina de capăt (bibliografică) a documentului  
 – issued or extended short-term patent for invention with corrections or amendments to the front (bibliographic) page of the document  
 – выданный или продленный краткосрочный патент на изобретение, с изменениями или исправлениями в титульном листе документа
- Z9** – brevet de invenție de scurtă durată eliberat sau prelungit, cu corecturi sau modificări ale oricărei părți  
 – issued or extended short-term patent for invention with corrections or amendments to any part of the document

- выданный или продленный краткосрочный патент на изобретение, с изменениями или исправлениями любой части документа

**CODURILE OMPI PENTRU CODIFICAREA TITLURILOR INFORMAȚIILOR  
REFERITOARE LA INVENȚII, PUBLICATE ÎN BULETINUL OFICIAL  
DE PROPRIETATE INTELECTUALĂ CONFORM NORMEI ST.17**

**WIPO CODES ON CODING OF HEADINGS OF ANNOUNCEMENTS CONCERNING  
INVENTIONS MADE IN THE OFFICIAL BULLETIN OF INTELLECTUAL PROPERTY  
IN ACCORDANCE WITH THE STANDARD ST.17**

**КОДЫ ВОИС ДЛЯ КОДИРОВАНИЯ ЗАГОЛОВКОВ ИНФОРМАЦИИ,  
ОТНОСЯЩЕЙСЯ К ИЗОБРЕТЕНИЯМ, ПУБЛИКУЕМОЙ В ОФИЦИАЛЬНОМ  
БЮЛЛЕТЕНЕ ИНТЕЛЛЕКТУАЛЬНОЙ СОБСТВЕННОСТИ  
В СООТВЕТСТВИИ СО СТАНДАРТОМ ST.17**

- BB1A** Cereri de brevet de invenție publicate  
Published patent applications  
Опубликованные заявки на патент на изобретение
- BB1Y** Cereri de brevet de invenție de scurtă durată publicate  
Published short-term patent applications  
Опубликованные заявки на краткосрочные патенты
- BB2A** Cereri de brevet european pentru care s-a solicitat validarea în Republica Moldova publicate  
Published European patent applications for which validation in the Republic of Moldova has been requested  
Опубликованные заявки на европейский патент, для которых была запрошена валидация в Республике Молдова
- FF4A** Brevete de invenție acordate  
Granted patents for invention  
Предоставленные патенты на изобретения
- FF9Y** Brevete de invenție de scurtă durată acordate  
Granted short-term patents for invention  
Предоставленные краткосрочные патенты на изобретения
- FG9A** Publicarea traducerii fasciculului de brevet european validat în Republica Moldova  
Publication of the translation of the European patent specification validated in the Republic of Moldova  
Публикация перевода патентного документа к европейскому патенту, валидированному в Республике Молдова
- FA9A** Lista cererilor de brevet de invenție retrase  
List of withdrawn patent applications  
Перечень отозванных заявок на патент
- FC9A** Lista cererilor de brevet de invenție respinse  
List of rejected patent applications  
Перечень отклоненных заявок на патент
- FG4A** Lista brevetelor de invenție eliberate  
List of issued patents for invention  
Перечень выданных патентов на изобретения
- FG9Y** Lista brevetelor de invenție de scurtă durată eliberate  
List of issued short-term patents for invention  
Перечень выданных краткосрочных патентов на изобретение
- FA9Y** Lista cererilor de brevet de invenție de scurtă durată retrase  
List of withdrawn short-term patent applications  
Перечень отозванных заявок на краткосрочный патент
- FC9Y** Lista cererilor de brevet de invenție de scurtă durată respinse  
List of rejected short-term patent applications  
Перечень отклоненных заявок на краткосрочный патент
- FC9E** Lista cererilor de publicare a traducerii fasciculului de brevet european respinse  
List of rejected applications for the publication of the translation of the European patent specification  
Перечень отклоненных заявлений о публикации перевода патентного документа европейского патента

- MM4A** Decăderi din drepturile ce decurg din brevet de invenție  
Forfeiture of rights deriving from the patent for invention  
Утеря прав, вытекающих из патента на изобретение
- MK4A** Lista brevetelor de invenție a căror durată de valabilitate a expirat  
List of expired patents for invention  
Перечень патентов на изобретения, срок действия которых истек
- HC4A** Brevete de invenție acordate, cu corecturi sau modificări în pagina de capăt (bibliografică) a documentului  
Granted patents for invention with corrected or modified first page of the document  
Предоставленные патенты на изобретения, с исправлениями или изменениями в титульном листе
- MM9Y** Decăderi din drepturile ce decurg din brevet de invenție de scurtă durată  
Forfeiture of rights deriving from the short-term patent for invention  
Утеря прав, вытекающих из краткосрочного патента на изобретение
- ND4Y** Lista brevetelor de invenție de scurtă durată al căror termen de valabilitate a fost prelungit  
List of short-term patents for invention whose term of validity has been extended  
Перечень краткосрочных патентов на изобретения, срок действия которых был продлен
- MK4Y** Lista brevetelor de invenție de scurtă durată a căror valabilitate a expirat  
List of short-term patents for invention whose term of validity has been expired  
Перечень краткосрочных патентов на изобретения, срок действия которых истек
- ML9Y** Lista cererilor de prelungire a termenului de valabilitate a brevetului de invenție de scurtă durată respinse  
List of refused applications for extension of the term of validity of a short-term patent  
Перечень отклоненных заявок на продление срока действия краткосрочного патента
- TC9Y** Lista brevetelor de invenție de scurtă durată eliberate, cu corecturi sau modificări în pagina de capăt (bibliografică) a documentului  
List of issued short-term patents for invention with corrected or modified first page of the document  
Перечень выданных краткосрочных патентов на изобретения, с исправлениями или изменениями в титульном листе
- TH4A** Publicarea traducerii corectate a fasciculului de brevet european validat în Republica Moldova  
Publication of the corrected translation of the European patent specification validated in the Republic of Moldova  
Публикация исправленного варианта перевода патентного документа к европейскому патенту, валидированному в Республике Молдова
- LD4E** Publicarea traducerii fasciculului de brevet european validat în Republica Moldova menținut în forma limitată  
Publication of the translation of the European patent specification validated in the Republic of Moldova, maintained in limited form  
Публикация перевода патентного документа валидированного в Республике Молдова европейского патента, поддерживаемого в ограниченной форме

## SECȚIUNILE CLASIFICĂRII INTERNAȚIONALE DE BREVETE (CIB)

### INTERNATIONAL PATENT CLASSIFICATION SECTIONS (IPC)

#### РАЗДЕЛЫ МЕЖДУНАРОДНОЙ ПАТЕНТНОЙ КЛАССИФИКАЦИИ (МПК)

- |          |  |          |  |
|----------|--|----------|--|
| <b>A</b> | <b>NECESITĂȚI CURENTE ALE VIEȚII</b><br><b>HUMAN NECESSITIES</b><br>УДОВЛЕТВОРЕНИЕ ЖИЗНЕННЫХ<br>ПОТРЕБНОСТЕЙ ЧЕЛОВЕКА  | <b>E</b> | <b>CONSTRUCȚII FIXE</b><br><b>FIXED CONSTRUCTIONS</b><br>СТРОИТЕЛЬСТВО   |
| <b>B</b> | <b>TEHNICI INDUSTRIALE DIVERSE</b><br><b>TRANSPORT PERFORMING</b><br><b>OPERATIONS. TRANSPORTING</b><br><b>РАЗЛИЧНЫЕ ТЕХНОЛОГИЧЕСКИЕ</b><br><b>ПРОЦЕССЫ. ТРАНСПОРТИРОВАНИЕ</b> | <b>F</b> | <b>MECANICĂ. ILUMINAT. ÎNCĂLZIRE. ARMAMENT.</b><br><b>EXPLOZIVE</b><br><b>MECHANICAL ENGINEERING. LIGHTING. HEATING.</b><br><b>WEAPONS. BLASTING</b><br><b>МЕХАНИКА. ОСВЕЩЕНИЕ. ОТОПЛЕНИЕ. ОРУЖИЕ.</b><br><b>ВЗРЫВНЫЕ РАБОТЫ</b> |
| <b>C</b> | <b>CHIMIE ȘI METALURGIE</b><br><b>CHEMISTRY. METALLURGY</b><br>ХИМИЯ И МЕТАЛЛУРГИЯ   | <b>G</b> | <b>FIZICĂ</b><br><b>PHYSICS</b><br>ФИЗИКА  |
| <b>D</b> | <b>TEXTILE ȘI HÂRTIE</b><br><b>TEXTILES. PAPER</b><br>ТЕКСТИЛЬ И БУМАГА  | <b>H</b> | <b>ELECTRICITATE</b><br><b>ELECTRICITY</b><br>ЭЛЕКТРИЧЕСТВО  |

## BB1A Cereri de brevet de invenție publicate / Published patent applications / Опубликованные заявки на патент на изобретение

**P**ublicarea în BOPI a cererilor de brevet asigură solicitantului o protecție provizorie în condițiile prevăzute de art. 19 din Legea nr. 50/2008 privind protecția invențiilor. La data publicării în BOPI a datelor bibliografice privind cererea de brevet de invenție, AGEPI pune la dispoziția publicului, în format electronic, pe pagina <http://www.db.agepi.md/inventions/Search.aspx>, descrierea, revendicările, rezumatul și, după caz, desenele, așa cum au fost depuse aceste documente.

Conform art. 89(1) din Lege, după publicarea cererii de brevet orice persoană poate să prezinte la AGEPI observații referitor la brevetabilitatea invenției care constituie obiectul cererii de brevet.

**P**ublication of patent applications in BOPI provides for the applicant a provisional protection in accordance with Art. 19 of the Law No. 50/2008 on the Protection of Inventions. AGEPI shall, on the date of publication in BOPI of the bibliographic data on the patent application, make available to the public, in electronic format, on the page <http://www.db.agepi.md/inventions/Search.aspx>, the description, the claims, the abstract and, where appropriate, the drawings, as these documents were filed.

According to Art. 89(1) of the Law, in any proceedings before the AGEPI, following the publication of the patent application, any third party may present observations concerning the patentability of the invention to which the application relates.

**П**убликация заявок на патент в BOPI обеспечивает заявителю временную охрану на условиях, предусмотренных в ст. 19 Закона № 50/2008 об охране изобретений. На дату публикации в BOPI библиографических данных о заявке на патент, AGEPI предоставляет общественности в электронном формате, на странице <http://www.db.agepi.md/inventions/Search.aspx>, описание, формулу изобретения, реферат и, при необходимости, рисунки в том виде, в каком эти документы были представлены.

Согласно ст. 89(1) Закона, после публикации заявки на патент любое лицо вправе представить в AGEPI свои замечания в отношении патентоспособности изобретения, являющегося предметом заявки на патент.

- (21) a 2023 0027 (13) A2  
 (51) Int. Cl.: C07D 401/04 (2006.01)  
 A01N 43/40 (2006.01)  
 A01N 43/52 (2006.01)
- (22) 2019.07.12  
 (31) 62/698035; 62/778992  
 (32) 2018.07.14; 2018.12.13  
 (33) US; US  
 (62) a 2021 0006, 2019.07.12  
 (85) 2021.02.09  
 (86) PCT/US2019/041547, 2019.07.12  
 (87) WO 2020/018362 A1, 2020.01.23  
 (71) FMC CORPORATION, US  
 (72) ZHANG Wenming, US  
 (74) LAZICOV Tatiana  
 (54) **Amestecuri de pesticide cu conținut de indazoli**  
 (57) Invenția se referă la compuși cu formula 2, precum și la compoziții care conțin compuși cu formula 2 sau combinații ale acestora și la metode pentru combaterea unui dăunător nevertebrat, incluzând contactarea unui dăunător nevertebrat sau a mediului său cu o cantitate biologic eficientă de compus sau compoziție.

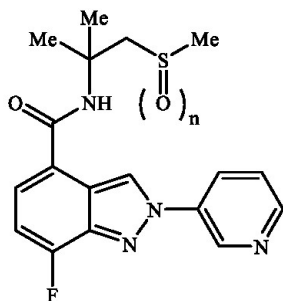

Compus cu formula 2

Revendicări: 10

\*  
\* \*

- (54) **Pesticidal mixtures comprising indazoles**  
 (57) The invention relates to compounds of Formula 2, as well as to compositions containing compounds of Formula 2, or combinations thereof and methods for controlling an invertebrate pest comprising contacting the invertebrate pest or its environment with a biologically effective amount of a compound or a composition.

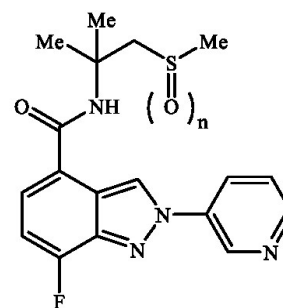

Compound of Formula 2

Claims: 10

\*  
\* \*

- (54) **Смеси пестицидов с содержанием индазоли**  
 (57) Изобретение относится к соединениям формулы 2, а также к композициям, содержащим соединения формулы 2 или их комбинации, и к способам борьбы беспозвоночного вредителя, включающие взаимодействие беспозвоночного вредителя или его окружающей среды с биологически эффективным количеством соединения или композиции.

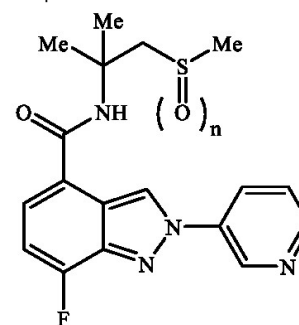

Соединение формулы 2

П. формулы: 10

- (21) a 2022 0042 (13) A2  
 (51) Int. Cl.: C21D 1/44 (2016.01)  
 C23C 8/40 (2016.01)  
 C23C 8/46 (2016.01)  
 C23C 8/50 (2016.01)
- (22) 2022.09.15  
 (71)(72) PERETEATCU Pavel, MD; CRACAN Cornel, MD; RĂILEANU Daniela, MD  
 (54) **Determinarea procedurii de prelucrare complexă a suprafețelor metalice**  
 (57) Invenția se referă la tehnologii electrofizice de prelucrare complexă a suprafețelor materialelor, în special la durificarea suprafețelor oțelului.



rilor cu conținut scăzut de carbon <0,3% C prin încălzire în plasmă electrolitică de tensiune joasă cu acțiune suplimentară asupra procesului cu un câmp magnetic de inducție variabilă, suprapus zonei de prelucrare.

Procedeul de formare a straturilor durificate prin prelucrare complexă a oțelurilor cu conținut scăzut de carbon constă în saturarea suprafeței piesei de prelucrat (anodului) cu ioni de carbon și azot în procesul de încălzire în plasma electrolitică.

Esența procedeeului constă în aceea că ionii de carbon și azot, apăruți în urma disocierii carbonului și substanțelor, care conțin azot, în apă sub influența temperaturii înalte a plamei electrolitice, formate în jurul piesei de prelucrat, se adsorb de suprafața metalului, formând diferite structuri între ionii elementului de saturare și metalului de bază. Câmpul magnetic, suprapus zonei de prelucrare, accelerează difuzia atomilor adsorbiți în direcția mării adâncimii de penetrare a lor în suprafața piesei de prelucrat.

Parametrii de prelucrare au următoarele valori: tensiunea de încălzire electrolitică  $U=150...250$  V, inducția câmpului magnetic  $B=0,01...0,2$  T și durata prelucrării  $\tau=3...5$  min.

Revendicări: 1

\*  
\* \*

(54) **Determination of the process for complex machining of metal surfaces**

(57) The invention relates to electrophysical technologies for complex machining of material surfaces, in particular to hardening the surfaces of low-carbon steels <0.3% C by heating in low-voltage electrolyte plasma with additional action on the process with a magnetic field of variable induction, imposed on the machining zone.

The process of forming strengthened layers by complex processing of low-carbon steels consists in saturating the surface of the workpiece (anode) with carbon and nitrogen ions during heating in an electrolyte plasma.

Summary of the process consists in that carbon and nitrogen ions appeared as a result of the dissociation of carbon and nitrogen-containing substances in water under the action of high temperature of the electrolyte plasma, formed around the workpiece, are adsorbed by the metal surface, forming various structures between the ions of the saturating element and the base metal. The magnetic field, imposed on the machining zone, accelerates the diffusion of adsorbed

atoms towards increasing the depth of their penetration into the surface of the workpiece.

The machining parameters have the following values: electrolytic heating voltage  $U=150...250$  V, magnetic field induction  $B=0.01...0.2$  T and machining duration  $\tau=3...5$  min.

Claims: 1

\*  
\* \*

(54) **Определение способа комплексной обработки металлических поверхностей**

(57) Изобретение относится к электрофизическим технологиям комплексной обработки поверхностей материалов, в частности, к упрочнению поверхностей низкоуглеродистых сталей <0,3% C нагревом в электролитной плазме низкого напряжения при дополнительном воздействии на процесс магнитным полем переменной индукции, наложенным на зону обработки.

Способ формирования упрочнённых слоёв комплексной обработкой низкоуглеродистых сталей заключается в насыщении поверхности обрабатываемой детали (анода) ионами углерода и азота в процессе нагрева в электролитной плазме.

Сущность способа состоит в том, что ионы углерода и азота, возникшие в результате диссоциации углерода и азотосодержащих веществ в воде под воздействием высокой температуры электролитной плазмы, образованной вокруг обрабатываемой детали, адсорбируются поверхностью металла, образуя различные структуры между ионами насыщающего элемента и основного металла. Магнитное поле, наложенное на зону обработки, ускоряет диффузию адсорбированных атомов в сторону увеличения глубины их проникновения в поверхность обрабатываемой детали.

Параметры обработки имеют следующие значения: напряжение электролитного нагрева  $U=150...250$  В, индукция магнитного поля  $B=0,01...0,2$  Т и длительность обработки  $\tau=3...5$  мин.

П. формулы: 1

(21) a 2022 0039 (13) A2

(51) Int. Cl.: F04D 7/06 (2006.01)  
F04D 13/00 (2006.01)  
F04D 13/02 (2006.01)  
F04D 13/06 (2006.01)  
H02K 17/16 (2006.01)

- (22) 2022.09.05  
 (71) BELOUS Nicolae, MD  
 (72) BELOUS Nicolae, MD; BELOUS Alina, MD  
 (74) EREMIJA Nicolae  
 (54) **Pompă de circulație a apei pentru instalații de încălzire**  
 (57) Invenția se referă la construcția de mașini și poate fi utilizată la circulația apei pentru instalații de încălzire.  
 Pompa de circulație a apei pentru instalații de încălzire constă dintr-un corp, un motor bipolar asincron și un rotor cu elice. În rotorul, care rotește elicea pentru circulația apei în motor, sunt executate găuri cu diametrul de 8...10 mm, adâncimea de 8...10 mm și intervalul dintre găuri de 5 mm, în trei rânduri egal distanțate. Găurile permit normalizarea temperaturii bobinelor și corpului motorului, ce face posibilă folosirea pompei un timp îndelungat.

Revendicări: 1

Figuri: 3

\*  
\* \*

- (54) **Water circulation pump for heating installations**  
 (57) The invention relates to mechanical engineering and can be used in water circulation for heating installations.  
 The water circulation pump for heating installations consists of a housing, a two-pole asynchronous motor and a vane rotor. In the

rotor, which rotates the vane for water circulation in the motor, are made holes of a diameter of 8...10 mm, a depth of 8...10 mm and a distance between the holes of 5 mm, in three equally spaced rows. The holes allow the temperature of the coils and the motor housing to be normalized, which makes it possible to use the pump for a long time.

Claims: 1

Fig.: 3

\*  
\* \*

- (54) **Водяной циркуляционный насос для отопительных установок**  
 (57) Изобретение относится к машиностроению и может быть использовано при циркуляции воды для отопительных установок.  
 Водяной циркуляционный насос для отопительных установок состоит из корпуса, двухполюсного асинхронного двигателя и крыльчатого ротора. В роторе, который вращает крыльчатку для циркуляции воды в двигателе, выполнены отверстия диаметром 8...10 мм, глубиной 8...10 мм и расстоянием между отверстиями 5 мм, в три равноудаленных ряда. Отверстия позволяют нормализовать температуру катушек и корпуса двигателя, что делает возможным использование насоса длительное время.

П. формулы: 1

Фиг.: 3

**BB2A Cereri de brevet european  
pentru care s-a solicitat validarea  
în Republica Moldova publicate /  
Published European patent applications  
for which validation in the Republic  
of Moldova has been requested /  
Опубликованные заявки на европейский  
патент, для которых была испрашена  
валидация в Республике Молдова**

**A** GEPI publică fiecare solicitare de validare după informarea de către OEB privind achitarea taxei stabilite pentru validare, dar nu înainte de expirarea unui termen de 18 luni de la data depunerii sau, dacă o prioritate a fost revendicată, de la data celei mai vechi priorități. O cerere de brevet european, pentru care s-a plătit taxa de validare, și un brevet european validat vor avea aceleași efecte ca și o cerere de brevet sau un brevet în conformitate cu Legea nr. 50/2008 privind protecția invențiilor.

**A** GEPI shall publish any request for validation after it has been informed by the EPO that the prescribed validation fee has been paid, but not before the expiry of a time limit of 18 months from the filing date or, if priority has been claimed, the earliest priority date. A European patent application for which the validation fee has been paid and a validated European patent shall have the same effects as a patent application and a patent in accordance with the Law No. 50/2008 on the Protection of Inventions.

**К** аждое ходатайство о валидации публикуется Агентством после получения от ЕПВ подтверждения оплаты установленной таксы за валидацию, но не ранее истечения 18-месячного срока с даты подачи или, если испрашен приоритет, с даты наиболее раннего приоритета. Заявка на европейский патент, по которой была оплачена такса за валидацию, и валидированный европейский патент имеют то же действие, что и заявка на патент и патент в соответствии с Законом № 50/2008 об охране изобретений.

- (21) **e 2024 0196 (13) A1**  
 (51) **Int.Cl.:** **A61M 5/178** (2006.01.01)  
**A61M 5/24** (2006.01.01)  
**A61M 5/31** (2006.01.01)  
 (96) 21936742.2, 2021.10.19  
 (87) WO 2022/217875, 2022.10.20  
 (31) 202110411143; 202120784042U  
 (32) 2021.04.16; 2021.04.16  
 (33) CN; CN  
 (71) SHANDONG WEGO PREFILLS PHARMACEUTICAL PACKAGING CO., LTD., CN  
 (72) NI Shili, CN; SUN Xiaofeng, CN; XU Qianhe, CN; LI Wenzheng, CN; LI Zhifei, CN  
 (54) **Stilou injector reglabil preumplut cu doze multiple**  
**Multi-dose adjustable pre-charge injection pen**  
**Многодозовая предварительно заполненная инъекционная ручка**
- 
- (21) **e 2024 0197 (13) A1**  
 (51) **Int.Cl.:** **H01R 4/18** (2006.01.01)  
**H01R 43/02** (2006.01.01)  
**H01R 43/048** (2006.01.01)  
**H01R 43/28** (2006.01.01)  
 (96) 22152340.0, 2022.01.20  
 (97) 4216371, 2023.07.26  
 (71) KOMAX HOLDING AG, CH  
 (72) KHU Peter, AT; ZELZER Andreas, DE  
 (54) **Procedeu de conectare a unui cablu electric cu o piesă de contact**  
**Method for connecting an electrical cable with a contact piece**  
**Способ соединения электрического кабеля с контактной деталью**
- 
- (21) **e 2024 0198 (13) A1**  
 (51) **Int.Cl.:** **A21D 2/36** (2006.01.01)  
**A23L 33/10** (2016.01.01)  
**A23L 33/21** (2016.01.01)  
**A23L 33/105** (2016.01.01)  
 (96) 22208428.7, 2022.11.18  
 (97) 4324330, 2024.02.21  
 (31) 44144422  
 (32) 2022.06.10  
 (33) PL  
 (71) UNIWERSYTET PRZYRODNICZY W POZNA- NIU, PL
- (72) MAKOWSKA Agnieszka, PL; WASZKOWIAK Katarzyna, PL; MYSZKA Kamila, PL; ZIELINSKA-DAWIDZIAK Magdalena, PL; KMIECIK Dominik, PL  
 (54) **Pâine care conține făină de in fermentată și procedeu de producere a acesteia**  
**Bread containing fermented flaxseed meal and method of its production**  
**Хлеб, содержащий ферментированную льняную муку, и способ его производства**
- 
- (21) **e 2024 0199 (13) A1**  
 (51) **Int.Cl.:** **C07C 235/36** (2006.01.01)  
**C07C 271/34** (2006.01.01)  
**C07C 303/34** (2006.01.01)  
**C07D 221/00** (2006.01.01)  
**C07F 9/09** (2006.01.01)  
 (96) 22210424.2, 2019.10.11  
 (97) 4209483, 2023.07.12  
 (31) 201862744293P  
 (32) 2018.10.11  
 (33) US  
 (71) CALICO LIFE SCIENCES LLC, US; ABBVIE INC., US  
 (72) MARTIN Kathleen Ann, US; SIDRAUSKI Carmela, US; DART Michael J., US; FROST Jennifer M., US; TONG Yunsong, US; XU Xiangdong, US; SHI Lei, US; MURAUSKI Kathleen, US; PLIUSHCHEV Marina, US; BROWN Brian S., US; VOIGHT Eric, US; RANDOLPH John T., US  
 (54) **Modulatori de promedicamente ai căii integrate de stres**  
**Prodrug modulators of the integrated stress pathway**  
**Пролекарственные модуляторы интегрированного пути стресса**
- 
- (21) **e 2024 0200 (13) A1**  
 (51) **Int.Cl.:** **C07D 413/14** (2006.01.01)  
**A61K 31/423** (2006.01.01)  
**A61P 37/00** (2006.01.01)  
 (96) 22211893.7, 2019.03.29  
 (97) 4212529, 2023.07.19  
 (31) 201862650821P; 201862687964P  
 (32) 2018.03.30; 2018.06.21  
 (33) US; US  
 (71) INCYTE CORPORATION, US

- (72) WU Liangxing, US; LI Jingwei, US; YAO Wenqing, US
- (54) **Compuși heterociclici în calitate de imunomodulatori**  
**Heterocyclic compounds as immunomodulators**  
**Гетероциклические соединения в качестве иммуномодуляторов**

- 
- (21) **e 2024 0201 (13) A1**
- (51) **Int.Cl.:** **B01F 21/20** (2022.01.01)  
**B01F 25/316** (2022.01.01)
- (96) 22717667.4, 2022.03.29
- (87) WO 2022/219439, 2022.10.20
- (31) 202100009689
- (32) 2021.04.16
- (33) IT
- (71) I.V.A.R. S.P.A., IT
- (72) BERLOTTI Umberto, IT; CONTINI Mario, IT
- (54) **Dispozitiv și procedeu pentru tratarea fluidelor**  
**Device and method for treating fluids**  
**Устройство и способ обработки жидкостей**

- 
- (21) **e 2024 0202 (13) A1**
- (51) **Int.Cl.:** **A24B 13/00** (2006.01.01)  
**A24B 15/10** (2006.01.01)  
**A24B 15/28** (2006.01.01)  
**A24B 15/42** (2006.01.01)
- (96) 22718265.6, 2022.04.08
- (87) WO 2022/219310, 2022.10.20
- (31) 202105305
- (32) 2021.04.14
- (33) GB
- (71) ZANOPRIMA LIFESCIENCES LIMITED, GB
- (72) BONDU Vinod Kumar Reddy, GB; MCCAGUE Raymond, GB; JACKSON William, GB; CASSELS-SMITH George, GB; NARASIMHAN Ashok Srinivasan, GB
- (54) **Compoziție de nicotină susținută**  
**Supported nicotine composition**  
**Поддерживаемая никотиновая композиция**

- (21) **e 2024 0203 (13) A1**
- (51) **Int.Cl.:** **C10B 49/14** (2006.01.01)  
**C10B 53/07** (2006.01.01)  
**C10G 9/34** (2006.01.01)  
**C10B 7/10** (2006.01.01)  
**A62D 3/32** (2007.01.01)  
**C01F 11/24** (2006.01.01)  
**C10B 53/00** (2006.01.01)
- (96) 22718750.7, 2022.04.01
- (87) WO 2022/219260, 2022.10.20
- (31) 2103945
- (32) 2021.04.16
- (33) FR
- (71) CRYMIROTECH, FR
- (72) LEPINAY Maxime, FR
- (54) **Procedeu de gazeificare a substanței care conține carbon prin cataliză în săruri topite și instalație asociată**  
**Process for gasifying a carbon-containing substance by molten salt catalysis, and associated plant**  
**Способ газификации углеродсодержащего вещества посредством катализа в расплавленных солях и связанная с ним установка**

- 
- (21) **e 2024 0204 (13) A1**
- (51) **Int.Cl.:** **A61K 39/12** (2006.01.01)  
**A61K 39/295** (2006.01.01)
- (96) 22720218.1, 2022.04.12
- (87) WO 2022/221335, 2022.10.20
- (31) 202163174463P; 202163175011P; 202163241959P; 202263322121P
- (32) 2021.04.13; 2021.04.14; 2021.09.08; 2022.03.21
- (33) US; US; US; US
- (71) MODERNATX, INC., US
- (72) NACHBAGAUER Raffael, US; HENRY Carole, US; STEWART-JONES Guillaume, US; NARAYANAN Elisabeth, US; BENNETT Hamilton, US; CARFI Andrea, US
- (54) **Vaccinuri combinate împotriva virusurilor respiratorii**  
**Respiratory virus combination vaccines**  
**Комбинированные вакцины против респираторных вирусов**

- (21) **e 2024 0205 (13) A1**  
 (51) **Int.Cl.:** *C07D 213/64* (2006.01.01)  
*A01N 43/00* (2006.01.01)  
*C07D 213/85* (2006.01.01)  
*C07D 213/89* (2006.01.01)  
*C07D 401/04* (2006.01.01)  
*C07D 409/04* (2006.01.01)  
 (96) 22720840.2, 2022.04.11  
 (87) WO 2022/221165, 2022.10.20  
 (31) 202163174332P  
 (32) 2021.04.13  
 (33) US  
 (71) FMC CORPORATION, US  
 (72) LONG Jeffrey Keith, US; AKWABOAH Daniel, US  
 (54) **Piridone fungicide**  
**Fungicidal pyridones**  
**Фунгицидные пиридоны**
- 
- (21) **e 2024 0206 (13) A1**  
 (51) **Int.Cl.:** *C07K 16/28* (2006.01.01)  
*A61K 39/395* (2006.01.01)  
*A61P 37/02* (2006.01.01)  
*C12N 15/13* (2006.01.01)  
*A61K 47/68* (2017.01.01)  
 (96) 22720859.2, 2022.04.13  
 (87) WO 2022/221409, 2022.10.20  
 (31) 202163174772P; 202163279762P  
 (32) 2021.04.14; 2021.11.16  
 (33) US; US  
 (71) VILLARIS THERAPEUTICS, INC., US  
 (72) FINLAY William James Jonathan, GB; HARRIS John E., US  
 (54) **Anticorpi anti-CD122 și utilizările acestora**  
**Anti-CD122 antibodies and uses thereof**  
**Антитела против CD122 и их применения**
- 
- (21) **e 2024 0207 (13) A1**  
 (51) **Int.Cl.:** *A61K 39/12* (2006.01.01)  
*A61K 39/295* (2006.01.01)  
 (96) 22720863.4, 2022.04.13  
 (87) WO 2022/221440, 2022.10.20  
 (31) 202163175007P; 202163242346P  
 (32) 2021.04.14; 2021.09.09  
 (33) US; US  
 (71) MODERNATX, INC., US
- (21) **e 2024 0208 (13) A1**  
 (51) **Int.Cl.:** *A61K 31/4738* (2006.01.01)  
*A61P 25/00* (2006.01.01)  
*A61P 25/14* (2006.01.01)  
 (96) 22720874.1, 2022.04.14  
 (87) WO 2022/221551, 2022.10.20  
 (31) 202163175379P; 202163189946P;  
 202163238502P  
 (32) 2021.04.15; 2021.05.18; 2021.08.30  
 (33) US; US; US  
 (71) NEUROCRINE BIOSCIENCES, INC., US  
 (72) LOEWEN Gordon, US; BRAR Satjit, US  
 (54) **Procedee de administrare a anumitor inhibitori ai VMAT2**  
**Methods for the administration of certain VMAT2 inhibitors**  
**Способы введения некоторых ингибиторов VMAT2**
- 
- (21) **e 2024 0209 (13) A1**  
 (51) **Int.Cl.:** *C12N 15/113* (2010.01.01)  
*A61K 31/713* (2006.01.01)  
*A61P 1/16* (2006.01.01)  
 (96) 22721206.5, 2022.04.13  
 (87) WO 2022/221430, 2022.10.20  
 (31) 202163174932P  
 (32) 2021.04.14  
 (33) US  
 (71) DICERNA PHARMACEUTICALS, INC., US  
 (72) SAXENA Utsav, US; DUDEK Henryk T., US; ABRAMS Marc, US; TURANOV Anton, US; BROWN Bob Dale, US  
 (54) **Compoziții și procedee de modulare a expresiei PNPLA3**  
**Compositions and methods for modulating PNPLA3 expression**  
**Композиции и способы модуляции экспрессии PNPLA3**

- (21) **e 2024 0210 (13) A1**
- (51) **Int.Cl.:** **A61K 31/137** (2006.01.01)  
**A61K 31/138** (2006.01.01)  
**A61K 31/4525** (2006.01.01)  
**A61K 31/4738** (2006.01.01)  
**A61K 31/49** (2006.01.01)  
**A61K 45/06** (2006.01.01)  
**A61P 25/00** (2006.01.01)  
**A61P 25/14** (2006.01.01)
- (96) 22721568.8, 2022.04.14
- (87) WO 2022/221546, 2022.10.20
- (31) 202163175378P; 202163189939P;  
202163238500P
- (32) 2021.04.15; 2021.05.18; 2021.08.30
- (33) US; US; US
- (71) NEUROCRINE BIOSCIENCES, INC., US
- (72) LOEWEN Gordon, US; BRAR Satjit, US
- (54) **Procedee de administrare combinată a deuterabenazinei și a unui inhibitor al CYP2D6**  
**Methods for the combined administration of deuterabenazine and a CYP2D6 inhibitor**  
**Способы комбинированного введения дейтетрабеназина и ингибитора CYP2D6**

- (21) **e 2024 0211 (13) A1**
- (51) **Int.Cl.:** **C07D 401/14** (2006.01.01)  
**C07D 471/04** (2006.01.01)  
**C07D 487/10** (2006.01.01)  
**A61P 35/00** (2006.01.01)  
**A61K 31/45** (2006.01.01)
- (96) 22721972.2, 2022.04.15
- (87) WO 2022/221673, 2022.10.20
- (31) 202163175678P
- (32) 2021.04.16
- (33) US
- (71) ARVINAS OPERATIONS, INC., US
- (72) BERLIN Michael, US; DONG Hanqing, US;  
SHERMAN Dan, US; SNYDER Lawrence B.,  
US; WANG Jing, US; ZHANG Wei, US
- (54) **Modulatori ai proteolizei BCL6 și procedee de utilizare asociate**  
**Modulators of BCL6 proteolysis and associated methods of use**  
**Модуляторы протеолиза BCL6 и связанные с ними способы применения**

- (21) **e 2024 0212 (13) A1**
- (51) **Int.Cl.:** **A61K 9/50** (2006.01.01)  
**A61K 9/107** (2006.01.01)
- (96) 22722561.2, 2022.04.15
- (87) WO 2022/219599, 2022.10.20
- (31) 202100009650
- (32) 2021.04.16
- (33) IT
- (71) SALIX S.R.L., IT
- (72) BUSON Cristina, IT; BAGGIO Roberto, IT
- (54) **Microcapsulă solidă cu capacitate de autoemulsionare**  
**Solid microcapsule having self-emulsifying capacity**  
**Твердая микрокапсула, обладающая способностью к самоэмульгированию**

- (21) **e 2024 0213 (13) A1**
- (51) **Int.Cl.:** **C07K 16/28** (2006.01.01)  
**A61K 31/5375** (2006.01.01)  
**A61K 39/395** (2006.01.01)  
**A61K 47/68** (2017.01.01)  
**A61P 35/00** (2006.01.01)
- (96) 22724166.8, 2022.04.11
- (87) WO 2022/221170, 2022.10.20
- (31) 202163173782P; 202163233519P
- (32) 2021.04.12; 2021.08.16
- (33) US; US
- (71) INCYTE CORPORATION, US
- (72) KOBBLISH Holly K., US; HESS Rodrigo, US
- (54) **Terapie combinată care conține un inhibitor al FGFR și un agent de țintire a Nectin-4**  
**Combination therapy comprising an FGFR inhibitor and a Nectin-4 targeting agent**  
**Комбинированная терапия, включающая ингибитор FGFR и агент, нацеленный на Нектин-4**

- (21) **e 2024 0214 (13) A1**
- (51) **Int.Cl.:** **A01N 59/00** (2006.01.01)  
**B01J 21/06** (2006.01.01)  
**B01J 23/02** (2006.01.01)  
**B01J 23/48** (2006.01.01)  
**B01J 23/72** (2006.01.01)  
**B01J 35/00** (2024.01.01)  
**B01J 35/02** (2006.01.01)

- (96) 22728687.9, 2022.04.13  
 (87) WO 2022/220702, 2022.10.20  
 (31) 202100176  
 (32) 2021.04.15  
 (33) RO  
 (71) SPECTRUM BLUE AS, NO  
 (72) BUCURESTEANU Razvan-Catalin, RO  
 (54) **Pigment anorganic cu funcție de catalizator activat de lumină**  
**Inorganic pigment with the function of light activated catalyst**  
**Неорганический пигмент с функцией светоактивируемого катализатора**

- 
- (21) **e 2024 0215 (13) A1**  
 (51) **Int.Cl.: A61K 31/52 (2006.01.01)**  
**A61P 17/02 (2006.01.01)**  
**A61P 3/10 (2006.01.01)**  
 (96) 22787365.0, 2022.03.25  
 (87) WO 2022/218136, 2022.10.20  
 (31) 202110411356  
 (32) 2021.04.16  
 (33) CN  
 (71) ENERGENESIS BIOMEDICAL CO., LTD., TW  
 (72) CHIO Jen-yi, TW; CHEN Han-min, TW; LIN Jiun-tsai, TW; CHENG Yi-fang, TW; YOUNG Guang-huar, TW; HUANG Chun-fang, TW  
 (54) **Utilizarea adeninei în prepararea medicamentului pentru tratamentul ulcerelor diabetice**  
**Use of adenine in preparation of drug for treating diabetic ulcers**  
**Применение аденина при приготовлении лекарственного препарата для лечения диабетических язв**

- 
- (21) **e 2024 0216 (13) A1**  
 (51) **Int.Cl.: B01D 53/02 (2006.01.01)**  
**B01D 53/04 (2006.01.01)**  
**C25B 1/04 (2021.01.01)**  
 (96) 22788581.1, 2022.04.11  
 (87) WO 2022/220892, 2022.10.20  
 (31) 202163258157P  
 (32) 2021.04.13  
 (33) US  
 (71) INFINIUM TECHNOLOGY, LLC, US

- (72) MCGINNIS Glenn, US; WRIGHT Harold, US; CALDWELL Matthew, US; HANBURY Orion, US; MATTANA Alex, US; SCHUETZLE Robert, US; SCHUETZLE Dennis, US; GALLOWAY Anja Rumplecker, US; BUCHER James, US  
 (54) **Procedeu de purificare și conversie a dioxidului de carbon cu utilizarea energiei regenerabile**  
**Process for purification and conversion of carbon dioxide using renewable energy**  
**Способ очистки и преобразования диоксида углерода с использованием возобновляемой энергии**

- 
- (21) **e 2024 0217 (13) A1**  
 (51) **Int.Cl.: A61K 39/395 (2006.01.01)**  
**A61P 21/04 (2006.01.01)**  
**A61P 21/00 (2006.01.01)**  
 (96) 22788750.2, 2022.04.12  
 (87) WO 2022/221239, 2022.10.20  
 (31) 202163173919P; 202163219155P; 202263266880P  
 (32) 2021.04.12; 2021.07.07; 2022.01.18  
 (33) US; US; US  
 (71) MOMENTA PHARMACEUTICALS, INC., US  
 (72) BLACK Shawn, US; RAMCHANDREN Sindhu, US; ZHU Yaowei, US  
 (54) **Compoziții și metode pentru tratarea miasteniei gravis pediatrice**  
**Compositions and methods for treating pediatric myasthenia gravis**  
**Композиции и методы лечения детской миастении гравис**

- 
- (21) **e 2024 0218 (13) A1**  
 (51) **Int.Cl.: A61K 39/245 (2006.01.01)**  
**A61K 9/127 (2006.01.01)**  
**A61K 39/00 (2006.01.01)**  
**A61K 47/14 (2017.01.01)**  
**A61K 47/18 (2017.01.01)**  
**A61K 47/24 (2006.01.01)**  
**A61K 47/28 (2006.01.01)**  
**A61P 31/22 (2006.01.01)**  
**C07K 14/005 (2006.01.01)**  
**C12N 7/00 (2006.01.01)**  
 (96) 22788824.5, 2022.04.13  
 (87) WO 2022/221359, 2022.10.20  
 (31) 202163174287P  
 (32) 2021.04.13  
 (33) US



- (71) MODERNATX, INC., US  
 (72) CHANDRAMOULI Sumana, US; BOLLMAN Brooke, US; LAI Yen-Ting, US; STEWART-JONES Guillaume, US; CARFI Andrea, US  
 (54) **Vaccinuri ARNm împotriva virusului Epstein-Barr**  
**Epstein-Barr virus mRNA vaccines**  
**мРНК-вакцины против вируса Эпштейн-Барра**

- (21) **e 2024 0219 (13) A1**  
 (51) **Int.Cl.:** **C07D 231/14** (2006.01.01)  
**C07D 401/04** (2006.01.01)  
**C07D 401/12** (2006.01.01)  
 (96) 22788930.0, 2022.04.14  
 (87) WO 2022/221526, 2022.10.20  
 (31) 202163174860P  
 (32) 2021.04.14  
 (33) US  
 (71) BIOCRYST PHARMACEUTICALS, INC., US  
 (72) KOTIAN Pravin L., US; BABU Yarlagadda S., US; ZHANG Weihe, US; LU Peng-Cheng, US; DANG Zhao, US; RAMAN Krishnan, US  
 (54) **Inhibitori heteroaromatici biciclici ai KLK5**  
**Bicyclic heteroaromatic inhibitors of KLK5**  
**Бициклические гетероароматические ингибиторы KLK5**

- (21) **e 2024 0220 (13) A1**  
 (51) **Int.Cl.:** **A61K 47/54** (2017.01.01)  
**C12N 15/113** (2010.01.01)  
 (96) 22788947.4, 2022.04.14  
 (87) WO 2022/221550, 2022.10.20  
 (31) 202163174776P; 202163203776P; 202263324437P  
 (32) 2021.04.14; 2021.07.30; 2022.03.28  
 (33) US; US; US  
 (71) ARO BIOTHERAPEUTICS COMPANY, US  
 (72) KULKARNI Swapnil, US; ADDIS Russell C., US; NADLER Steven G., US; XIN Yao, US; DRUZINA Zhanna, US; O'NEIL Karyn T., US; KOLAKOWSKI Robert V., US; ANDERSON Stephen J., US  
 (54) **Conjugate domeniu FN3-ARNim și utilizările acestora**  
**FN3 domain-siRNA conjugates and uses thereof**

**Конъюгаты домен FN3-миРНК и их применения**

- (21) **e 2024 0221 (13) A1**  
 (51) **Int.Cl.:** **B01D 53/62** (2006.01.01)  
**B01D 53/34** (2006.01.01)  
**C01B 32/60** (2017.01.01)  
**B01D 53/78** (2006.01.01)  
**B01D 53/14** (2006.01.01)  
**C01B 32/50** (2017.01.01)  
**C01F 11/18** (2006.01.01)  
**C01F 5/24** (2006.01.01)  
 (96) 22789128.0, 2022.04.14  
 (87) WO 2022/221861, 2022.10.20  
 (31) 202163174977P  
 (32) 2021.04.14  
 (33) US  
 (71) CARBONFREE CHEMICALS HOLDINGS, LLC, US  
 (72) JONES Joe, US  
 (54) **Procedee și compoziții pentru sechestrarea dioxidului de carbon**  
**Methods and compositions for the sequestration of carbon dioxide**  
**Способы и композиции для секвестрации диоксида углерода**

- (21) **e 2024 0222 (13) A1**  
 (51) **Int.Cl.:** **C07K 16/28** (2006.01.01)  
**A61P 35/00** (2006.01.01)  
**A61K 35/17** (2015.01.01)  
**C12N 5/0783** (2010.01.01)  
**C07K 16/24** (2006.01.01)  
**C07K 16/30** (2006.01.01)  
**C07K 16/32** (2006.01.01)  
**C07K 16/40** (2006.01.01)  
**C07K 16/42** (2006.01.01)  
 (96) 23153152.6, 2021.08.14  
 (97) 4218932, 2023.08.02  
 (31) PCT/GB2020/0519; 202102222; 202102224  
 (32) 2020.08.14; 2021.02.17; 2021.02.17  
 (33) WO; GB; GB  
 (71) GAMMADELTA THERAPEUTICS LIMITED, GB  
 (72) UDEN Mark, GB; TUNA Mihriban, GB; MOUNT Natalie, GB; GOOD Robert, GB; FREEDMAN Joshua, GB; BHUMBRA Shefali, GB; NUSSBAUMER Oliver, GB; MEHTA Raj Jaysukhlal, GB

(54) **Anticorpi multispecifici anti-TCR delta variabil 1**  
**Multispecific anti-TCR delta variable 1 antibodies**  
**Мультиспецифические антитела против дельта-вариабельного 1 TCR**

(21) **e 2024 0223 (13) A1**

(51) **Int.Cl.: A61K 38/00** (2006.01.01)

(96) 23216403.8, 2016.08.05

(97) 4324472, 2024.02.21

(31) 201562201289P; 201513921

(32) 2015.08.05; 2015.08.06

(33) US; GB

(71) IMMATICS BIOTECHNOLOGIES GMBH, DE

(72) MAHR Andrea, DE; WEINSCHENK Toni, DE; SCHOOR Oliver, DE; FRITSCHKE Jens, DE; SINGH Harpreet, DE; MÜLLER Phillip, DE; LEIBOLD Julia, AT; GOLDFINGER Valentina, DE

(54) **Noi peptide și combinație de peptide pentru utilizare în imunoterapie împotriva cancerului de prostată și a altor tipuri de cancer**  
**Novel peptides and combination of peptides for use in immunotherapy against prostate cancer and other cancers**  
**Новые пептиды и комбинация пептидов для применения в иммунотерапии рака простаты и других видов рака**

(21) **e 2024 0224 (13) A1**

(51) **Int.Cl.: C12P 5/02** (2006.01.01)  
**C05F 17/50** (2020.01.01)  
**B09B 3/40** (2022.01.01)

(96) 21725561.1, 2021.04.19

(87) WO 2022/223852, 2022.10.27

(71) ECONWARD TECH, S.L., ES

(72) APARICIO GAYA Julio César, ES; SALGUERO CARVAJAL Alberto, ES; SOLER Julián Alberto, ES; MENA SANZ Javier, ES; GARCÍA CANO Rubén, ES

(54) **Procedeu industrial de obținere a biogazului prin co-digestie anaerobă**  
**Production process for producing biogas by means of anaerobic co-digestion**  
**Производственный способ получения биогаза путем анаэробного совместного сбраживания**

(21) **e 2024 0225 (13) A1**

(51) **Int.Cl.: C07D 239/88** (2006.01.01)  
**C07D 405/12** (2006.01.01)  
**C07D 401/12** (2006.01.01)  
**C07D 401/14** (2006.01.01)  
**C07D 405/14** (2006.01.01)  
**C07D 417/14** (2006.01.01)  
**C07D 413/14** (2006.01.01)  
**A61K 31/517** (2006.01.01)  
**A61P 29/00** (2006.01.01)  
**A61P 35/00** (2006.01.01)

(96) 22212226.9, 2018.12.20

(97) 4212515, 2023.07.19

(31) 201762608747P; 201862691025P

(32) 2017.12.21; 2018.06.28

(33) US; US

(71) RIBON THERAPEUTICS INC., US

(72) SCHENKEL Laurie B., US; VASBINDER Melissa Marie, US; KUNTZ Kevin Wayne, US; SWINGER Kerren Kalai, US

(54) **Chinazolinone în calitate de inhibitori ai PARP14**  
**Quinazolinones as PARP14 inhibitors**  
**Хиназолиноны в качестве ингибиторов PARP14**

(21) **e 2024 0226 (13) A1**

(51) **Int.Cl.: A61K 38/30** (2006.01.01)  
**A61K 47/66** (2017.01.01)  
**A61P 13/10** (2006.01.01)  
**C07K 14/65** (2006.01.01)

(96) 22716982.8, 2022.04.14

(87) WO 2022/223428, 2022.10.27

(31) 21169118

(32) 2021.04.19

(33) EP

(71) VERSAMEB AG, CH

(72) ZUIDVELD Klaas Pieter, CH; SELVARAJ Justin Antony, DE; HILLMANN-WÜLLNER Petra, CH; METZGER Friedrich, DE

(54) **Metodă de tratament al simptomelor tractului urinar inferior**  
**Method of treating lower urinary tract symptoms**  
**Метод лечения симптомов нижних мочевых путей**

- (21) **e 2024 0227 (13) A1**  
 (51) **Int.Cl.:** **A61K 31/00** (2006.01.01)  
**A61K 33/00** (2006.01.01)  
**A61K 39/395** (2006.01.01)  
**C07K 16/28** (2006.01.01)  
**C12N 9/26** (2006.01.01)  
 (96) 22720780.0, 2022.04.21  
 (87) WO 2022/224187, 2022.10.27  
 (31) 202163177518P; 202163180690P;  
 202263309230P  
 (32) 2021.04.21; 2021.04.28; 2022.02.11  
 (33) US; US; US  
 (71) JANSSEN BIOTECH, INC., US  
 (72) KNOBLAUCH Roland, US; TORNE Satyen,  
 US  
 (54) **Formulări de anticorpi bispecifici cu con-**  
**centrație mare**  
**High concentration bispecific antibody**  
**formulations**  
**Составы биспецифических антител с**  
**высокой концентрацией**

- (21) **e 2024 0228 (13) A1**  
 (51) **Int.Cl.:** **A61K 31/4985** (2006.01.01)  
**A61P 25/28** (2006.01.01)  
 (96) 22721236.2, 2022.04.19  
 (87) WO 2022/225902, 2022.10.27  
 (31) 202163177023P; 202163229251P  
 (32) 2021.04.20; 2021.08.04  
 (33) US; US  
 (71) TISENTO THERAPEUTICS INC., US  
 (72) JIA Lei, US; MERMERIAN Ara, US; BARDEN  
 Timothy Claude, US; LEE Thomas Wai-Ho,  
 US; IYER Karthik, US; RENNIE Glen Robert,  
 US; IYENGAR Rajesh R., US; JUNG Joon, US;  
 RENHOWE Paul Allan, US; CORREIA Susana  
 Dos Santos, US; GERMANO Peter, US  
 (54) **Tratamentul bolilor SNC cu stimulatori ai**  
**GCs**  
**Treatment of CNS diseases with sGC stimu-**  
**lators**  
**Лечение заболеваний ЦНС стимулятора-**  
**ми рГЦ**

- (21) **e 2024 0229 (13) A1**  
 (51) **Int.Cl.:** **C07D 487/04** (2006.01.01)  
**A61P 9/00** (2006.01.01)  
 (96) 22721237.0, 2022.04.19

- (87) WO 2022/225903, 2022.10.27  
 (31) 202163177020P; 202163229248P  
 (32) 2021.04.20; 2021.08.04  
 (33) US; US  
 (71) TISENTO THERAPEUTICS INC., US  
 (72) JIA Lei, US; MERMERIAN Ara, US; BARDEN  
 Timothy Claude, US; LEE Thomas Wai-Ho,  
 US; IYER Karthik, US; RENNIE Glen Robert,  
 US; IYENGAR Rajesh R., US; JUNG Joon, US;  
 RENHOWE Paul Allan, US  
 (54) **Stimulatori ai GCs**  
**sGC stimulators**  
**Стимуляторы рГЦ**

- (21) **e 2024 0230 (13) A1**  
 (51) **Int.Cl.:** **A61K 9/51** (2006.01.01)  
**A61K 9/00** (2006.01.01)  
 (96) 22722078.7, 2022.04.22  
 (87) WO 2022/226318, 2022.10.27  
 (31) 202163179033P; 202163229761P  
 (32) 2021.04.23; 2021.08.05  
 (33) US; US  
 (71) MODERNATX, INC., US  
 (72) BRADER Mark, US; BANKS Jessica, US; GY-  
 AWALI Dipendra, US; KLOCZEWIAK Marek,  
 US; COX James C., US  
 (54) **Formulări de nanoparticule lipidice stabili-**  
**zate cu izochinolină**  
**Isoquinoline-stabilized lipid nanoparticle**  
**formulations**  
**Составы липидных наночастиц, стабили-**  
**зированных изохинолином**

- (21) **e 2024 0231 (13) A1**  
 (51) **Int.Cl.:** **C07K 16/24** (2006.01.01)  
**C07K 16/06** (2006.01.01)  
 (96) 22722640.4, 2022.04.22  
 (87) WO 2022/226339, 2022.10.27  
 (31) 202163178938P  
 (32) 2021.04.23  
 (33) US  
 (71) AMGEN INC., US  
 (72) ZHANG Hao, US; POLOZOVA Alla, US;  
 FITZPATRICK Kelly, US; ABRAMS Kristin, US;  
 XIANG Dong, US; JOUBERT Marisa, US

(54) **Compoziții de anticorpi anti-TSLP și utilizările acestora**  
**Anti-TSLP antibody compositions and uses thereof**  
**Композиции антител против TSLP и их применения**

(21) **e 2024 0232 (13) A1**

(51) **Int.Cl.:** **A61C 13/34** (2006.01.01)  
**A61C 13/10** (2006.01.01)  
**A61C 13/103** (2006.01.01)

(96) 22722743.6, 2022.04.13

(87) WO 2022/223398, 2022.10.27

(31) 21382337

(32) 2021.04.19

(33) EP

(71) IMPLANT PROTESIS DENTAL 2004 S.L., ES

(72) NIEVES PÉREZ Miguel Ángel, ES; ESPINACH VILLANUEVA David, ES

(54) **Model de lucru pentru realizarea unei proteze dentare pentru un bont dentar și procedeu de fabricare a modelului de lucru**  
**Working model to perform a dental prosthesis for a tooth stump, and method to make the working model**

**Рабочая модель для изготовления зубного протеза на культю зуба и способ изготовления рабочей модели**

(21) **e 2024 0233 (13) A1**

(51) **Int.Cl.:** **A61K 9/00** (2006.01.01)  
**A61K 9/51** (2006.01.01)

(96) 22722940.8, 2022.04.22

(87) WO 2022/226277, 2022.10.27

(31) 202163179107P; 202163229747P

(32) 2021.04.23; 2021.08.05

(33) US; US

(71) MODERNATX, INC., US

(72) HENNESSY Edward J., US

(54) **Formulări stabilizate**  
**Stabilized formulations**  
**Стабилизированные составы**

(21) **e 2024 0234 (13) A1**

(51) **Int.Cl.:** **A61K 31/4245** (2006.01.01)  
**A61K 31/427** (2006.01.01)  
**A61P 9/04** (2006.01.01)  
**A61K 31/165** (2006.01.01)  
**A61K 31/422** (2006.01.01)  
**A61K 31/437** (2006.01.01)  
**A61K 31/44** (2006.01.01)  
**A61K 31/505** (2006.01.01)  
**A61K 31/506** (2006.01.01)  
**A61K 31/519** (2006.01.01)

(96) 22723295.6, 2022.04.22

(87) WO 2022/226388, 2022.10.27

(31) 202163178901P

(32) 2021.04.23

(33) US

(71) TENAYA THERAPEUTICS, INC., US

(72) MANDEGAR Mohammad A., US; YANG Jin, US; HOEY Timothy C., US

(54) **Inhibitori HDAC6 pentru utilizare în tratamentul cardiomiopatiei dilatative**  
**HDAC6 inhibitors for use in the treatment of dilated cardiomyopathy**  
**Ингибиторы HDAC6 для применения при лечении дилатационной кардиомиопатии**

(21) **e 2024 0235 (13) A1**

(51) **Int.Cl.:** **A61K 9/00** (2006.01.01)  
**A61K 9/51** (2006.01.01)  
**A61K 38/00** (2006.01.01)  
**C12N 11/14** (2006.01.01)  
**C07K 14/765** (2006.01.01)  
**C12N 9/82** (2006.01.01)  
**C12N 9/96** (2006.01.01)

(96) 22724083.5, 2022.04.21

(87) WO 2022/223699, 2022.10.27

(31) 21169848; 22151420

(32) 2021.04.22; 2022.01.13

(33) EP; EP

(71) PERSEO PHARMA AG, CH

(72) LAPRÉVOTTE Emilie, FR; DUDAL Yves Victor René, CH; BRIAND Manon, CH; CARLINI Emanuele, DE; SHAHGALDIAN Patrick, FR

(54) **Compoziții biocatalitice funcționalizate**  
**Functionalized biocatalytical compositions**  
**Функционализированные биокаталитические композиции**

- (21) **e 2024 0236 (13) A1**
- (51) **Int.Cl.:** **A23J 3/20** (2006.01.01)  
**A23J 3/22** (2006.01.01)  
**A23L 31/00** (2016.01.01)  
**A23L 33/195** (2016.01.01)  
**C12M 1/16** (2006.01.01)  
**C12N 1/14** (2006.01.01)  
**A23J 3/26** (2006.01.01)
- (96) 22725229.3, 2022.04.25
- (87) WO 2022/229072, 2022.11.03
- (31) 21171629
- (32) 2021.04.30
- (33) EP
- (71) MILLOW HOLDING AB, SE
- (72) TAHERZADEH Mohammad J., SE; HELLWIG Coralie, SE; LUKITAWESA Lukitawesa, SE; WAINAINA Steven, SE; AGNIHOTRI Swarnima, SE
- (54) **Procedeu și sistem pentru fabricarea biomasei bogate în proteine care conține o ciupercă filamentoasă comestibilă**  
**A method and a system for manufacturing a protein-rich biomass comprising edible filamentous fungus**  
**Способ и система получения богатой белком биомассы, содержащей съедобный нитчатый гриб**
- 
- (21) **e 2024 0237 (13) A1**
- (51) **Int.Cl.:** **A61K 9/00** (2006.01.01)  
**A61K 9/127** (2006.01.01)  
**A61K 8/00** (2006.01.01)  
**A61P 1/00** (2006.01.01)  
**A61K 31/728** (2006.01.01)
- (96) 22728285.2, 2022.05.23
- (87) WO 2022/249028, 2022.12.01
- (31) 202100013787
- (32) 2021.05.27
- (33) IT
- (71) FARMIGEA S.P.A., IT
- (72) SANSÒ Marco Aldo, IT; NEGGIANI Fabio, IT
- (54) **Compoziție pentru utilizare în tratamentul afecțiunilor oculare, cum ar fi sindromul ochiului uscat, în special după o intervenție chirurgicală la ochi**  
**A composition for use in the treatment of ocular affections, such as dry eye disease, especially after eye surgery**  
**Композиция для применения при лечении заболеваний глаз, таких как синдром сухого глаза, особенно после хирургической операции на глазах**
- 
- (21) **e 2024 0238 (13) A1**
- (51) **Int.Cl.:** **A61M 1/36** (2006.01.01)  
**A61M 1/34** (2006.01.01)  
**A61M 1/16** (2006.01.01)
- (96) 22792203.6, 2022.04.08
- (87) WO 2022/225723, 2022.10.27
- (31) 202163177164P
- (32) 2021.04.20
- (33) US
- (71) LOWELL THERAPEUTICS, LLC, US
- (72) WILKIE James A., US; CHAWLA Lakhmir, US
- (54) **Procedeu de pregătire a unui circuit extracorporal pentru anticoagulare**  
**Methods of preparing an extracorporeal circuit for anticoagulation**  
**Способы подготовки экстракорпорального контура для антикоагуляции**
- 
- (21) **e 2024 0239 (13) A1**
- (51) **Int.Cl.:** **C07K 14/195** (2006.01.01)  
**C12N 9/00** (2006.01.01)  
**C12N 9/10** (2006.01.01)  
**C12N 9/12** (2006.01.01)
- (96) 22792366.1, 2022.04.20
- (87) WO 2022/226005, 2022.10.27
- (31) 202163177749P; 202163177759P; 202163177739P; 202163177744P; 202163177764P; 202163177767P; 202163177746P; 202163177753P
- (32) 2021.04.21; 2021.04.21; 2021.04.21; 2021.04.21; 2021.04.21; 2021.04.21; 2021.04.21; 2021.04.21; 2021.04.21
- (33) US; US; US; US; US; US; US; US
- (71) JANSSEN BIOTECH, INC., US
- (72) PERRY William Lloyd III, US
- (54) **Materiale și metode pentru fosfotransferaze îmbunătățite**  
**Materials and methods for improved phosphotransferases**  
**Материалы и методы для улучшенных фосфотрансфераз**
- 
- (21) **e 2024 0240 (13) A1**
- (51) **Int.Cl.:** **A61K 9/127** (2006.01.01)  
**C07C 229/04** (2006.01.01)  
**C12N 15/88** (2006.01.01)
- (96) 22792369.5, 2022.04.20
- (87) WO 2022/226008, 2022.10.27

- (31) 202163176943P; 202163217869P  
 (32) 2021.04.20; 2021.07.02  
 (33) US; US  
 (71) GENERATION BIO CO., US  
 (72) STANTON Matthew G., US; NOLTING Birte, US; MILSTEAD Andrew, US  
 (54) **Lipide cationice și compozițiile acestora**  
**Cationic lipids and compositions thereof**  
**Катионные липиды и их композиции**

- (33) US; US; US; US; US; US; US; US; US; US; US; US  
 (71) NUBIS COMMUNICATIONS, INC., US  
 (72) WINZER Peter Johannes, US; ZHANG Ron, US  
 (54) **Sisteme de comunicații cu surse optice de alimentare**  
**Communication systems having optical power supplies**  
**Системы связи, имеющие источники оптического питания**

- (21) **e 2024 0241 (13) A1**  
 (51) **Int.Cl.:** **C07K 14/005** (2006.01.01)  
**C12N 7/02** (2006.01.01)  
**C12N 15/86** (2006.01.01)  
 (96) 22792603.7, 2022.04.22  
 (87) WO 2022/226346, 2022.10.27  
 (31) 202163179129P  
 (32) 2021.04.23  
 (33) US  
 (71) ASIMOV, INC., US  
 (72) GAM Jeremy J., US; NIELSEN Alec A. K., US  
 (54) **Sisteme de producție stabile pentru producerea vectorilor lentivirali**  
**Stable production systems for lentiviral vector production**  
**Стабильные производственные системы для производства лентивирусных векторов**

- (21) **e 2024 0243 (13) A1**  
 (51) **Int.Cl.:** **A61L 11/00** (2006.01.01)  
 (96) 23020030.5, 2023.01.20  
 (97) 4215220, 2023.07.26  
 (31) 202200001019  
 (32) 2022.01.21  
 (33) IT  
 (71) NEWSTER SYSTEM S.R.L., IT  
 (72) CASALBONI Giorgio, IT; CATAPANO Enrico, IT; ACQUAVIVA Matteo, IT  
 (54) **Sistem de recuperare a lichidului și aparat de dezinfectie a deșeurilor**  
**Liquid recovery system and waste disinfection apparatus**  
**Система рекуперации жидкости и аппарат для дезинфекции отходов**

- (21) **e 2024 0242 (13) A1**  
 (51) **Int.Cl.:** **H05K 7/02** (2006.01.01)  
**H05K 7/04** (2006.01.01)  
**H05K 7/10** (2006.01.01)  
**H05K 7/14** (2006.01.01)  
**H05K 7/18** (2006.01.01)  
**H05K 7/20** (2006.01.01)  
 (96) 22792706.8, 2022.04.22  
 (87) WO 2022/226528, 2022.10.27  
 (31) 202163178501P; 202163192852P;  
 202163208759P; 202163210437P;  
 202163212013P; 202163223685P;  
 202163225779P; 202163245005P;  
 202163245011P; 202163245559P;  
 202163272025P; 202263324429P  
 (32) 2021.04.22; 2021.05.25; 2021.06.09;  
 2021.06.14; 2021.06.17; 2021.07.20;  
 2021.07.26; 2021.09.16; 2021.09.16;  
 2021.09.17; 2021.10.26; 2022.03.28

- (21) **e 2024 0244 (13) A1**  
 (51) **Int.Cl.:** **A61L 2/26** (2006.01.01)  
**A61L 11/00** (2006.01.01)  
**A61L 2/06** (2006.01.01)  
**A61L 2/07** (2006.01.01)  
 (96) 23020038.8, 2023.01.23  
 (97) 4215218, 2023.07.26  
 (31) 202200001103  
 (32) 2022.01.24  
 (33) IT  
 (71) NEWSTER SYSTEM S.R.L., IT  
 (72) CASALBONI Giorgio, IT; CATAPANO Enrico, IT; ACQUAVIVA Matteo, IT; COPERTARO Benedetta, IT; TREVISSON Laura, IT; PERICOLI Marco, IT; MAGRINI Gianluca, IT  
 (54) **Celulă de sterilizare a deșeurilor**  
**Waste sterilisation cell**  
**Ячейка для стерилизации отходов**

- (21) **e 2024 0245 (13) A1**  
 (51) **Int.Cl.:** *G09F 3/20* (2006.01.01)  
 (96) 23158551.4, 2023.02.24  
 (97) 4261810, 2023.10.18  
 (31) 102022109319  
 (32) 2022.04.14  
 (33) DE  
 (71) LIDL DIENSTLEISTUNG GMBH & CO. KG, DE  
 (72) CICHUTA Denis, DE; GRESS Philipp, DE; BECKER Fabian Siegfried Engelbert, DE  
 (54) **Suport publicitar și raft-vitrină echipat cu acesta**  
**Advertising holder and display shelf equipped therewith**  
**Рекламная подставка и оборудованная ею полка-витрина**

- (21) **e 2024 0246 (13) A1**  
 (51) **Int.Cl.:** *A61K 31/5377* (2006.01.01)  
*A61K 31/616* (2006.01.01)  
*A61P 9/10* (2006.01.01)  
*A61K 9/24* (2006.01.01)  
 (96) 22193333.6, 2022.08.31  
 (97) 4331586, 2024.03.06  
 (71) ADAMED PHARMA S.A., PL  
 (72) BERDZIK-KALARUS Sylwia, PL; OWCZARZ-RABIEGA Malgorzata, PL  
 (54) **Terapie anticoagulantă cu regim de dozare îmbunătățit**  
**Anticoagulant therapy with an improved dosage regimen**  
**Антикоагулянтная терапия с улучшенным режимом дозирования**

- (21) **e 2024 0247 (13) A1**  
 (51) **Int.Cl.:** *B27N 3/00* (2006.01.01)  
*C09J 103/02* (2006.01.01)  
*D21J 1/04* (2006.01.01)  
 (96) 22206254.9, 2022.11.08  
 (97) 4331795, 2024.03.06  
 (31) 44218822  
 (32) 2022.09.02  
 (33) PL  
 (71) UNIWERSYTET PRZYRODNICZY W POZNA- NIU, PL  
 (72) MIRSKI Radoslaw, PL; WALKIEWICZ Joanna, PL; DERKOWSKI Adam, PL

- (54) **Procedeu de producere a plăcilor aglome- rate prin formare umedă pe bază de liant ecologic**  
**Method for the production of wet-formed par- ticleboards based on an ecological binder**  
**Способ производства древесностружеч- ных плит мокрого формования на основе экологического связующего**

- (21) **e 2024 0248 (13) A1**  
 (51) **Int.Cl.:** *A61K 31/225* (2006.01.01)  
*A61P 25/02* (2006.01.01)  
 (96) 22214115.2, 2015.11.16  
 (97) 4215191, 2023.07.26  
 (31) 201462080783P; 201562140255P; 201562232963P  
 (32) 2014.11.17; 2015.03.30; 2015.09.25  
 (33) US; US; US  
 (71) BIOGEN MA INC., US  
 (72) NOVAS Mark, US; ZHANG Rui (Ray), US  
 (54) **Compoziție care conține fumarat pentru utilizare într-o metodă de tratament al sclerozei multiple**  
**Composition comprising a fumarate for use in a method of treating multiple sclerosis**  
**Композиция, содержащая фумарат, для применения в методе лечения рассеян- ного склероза**

- (21) **e 2024 0249 (13) A1**  
 (51) **Int.Cl.:** *A61K 31/635* (2006.01.01)  
*A61K 31/7125* (2006.01.01)  
*A61K 45/06* (2006.01.01)  
*A61P 35/00* (2006.01.01)  
*A61P 35/02* (2006.01.01)  
 (96) 22216202.6, 2017.07.28  
 (97) 4218768, 2023.08.02  
 (31) 201662370018P; 16197293; 201662422738P  
 (32) 2016.08.02; 2016.11.04; 2016.11.16  
 (33) US; EP; US  
 (71) GERON CORPORATION, US  
 (72) HUANG Fei, US; RUSSBULDT Joshua J., US; RIZO Aleksandra, US  
 (54) **Combinatii de imetelstat și venetoclax pentru utilizare în tratamentul cancerului hematologic**

**Combinations of imetelstat and venetoclax for use in the treatment of haematological cancer**

**Комбинации иметелстата и венетоклакса для применения при лечении гематологического рака**

- 
- (21) **e 2024 0250 (13) A1**  
 (51) **Int.Cl.:** *B03C 1/01* (2006.01.01)  
*C02F 1/48* (2023.01.01)  
 (96) 22382063.0, 2022.01.27  
 (97) 4219018, 2023.08.02  
 (71) CAPTOPLASTIC, S.L., ES; UNIVERSIDAD AUTÓNOMA DE MADRID, ES  
 (72) MUÑOZ GARCÍA Macarena, ES; PARRA SÁNCHEZ Raquel, ES; MARTÍNEZ DE PEDRO Zahara, ES; CASAS DE PEDRO José Antonio, ES  
 (54) **Procedeu de îndepărtare magnetică continuă a microplastului prezent în matricele apoase**  
**Process for the continuous magnetic removal of microplastics present in aqueous matrices**  
**Способ непрерывного магнитного удаления микропластика, присутствующего в водных матрицах**
- 

- (21) **e 2024 0251 (13) A1**  
 (51) **Int.Cl.:** *F03D 13/25* (2016.01.01)  
*F03D 7/04* (2006.01.01)  
*F03D 7/02* (2006.01.01)  
 (96) 22722258.5, 2022.04.12  
 (87) WO 2022/228885, 2022.11.03  
 (31) 2104346; 2104345; 2104348  
 (32) 2021.04.27; 2021.04.27; 2021.04.27  
 (33) FR; FR; FR  
 (71) COFFRATHERM, FR  
 (72) DURAND Philippe, FR  
 (54) **Sistem de turbine eoliene cu mast articulat**  
**Wind turbine system having an articulated mast**  
**Система ветряных турбин с шарнирно-сочлененной мачтой**
- 

- (21) **e 2024 0252 (13) A1**  
 (51) **Int.Cl.:** *C12N 15/113* (2010.01.01)  
*A61K 31/713* (2006.01.01)  
*A61K 47/54* (2017.01.01)  
*A61P 7/00* (2006.01.01)  
 (96) 22722648.7, 2022.04.25  
 (87) WO 2022/231999, 2022.11.03  
 (31) 202163179607P; 202163278227P  
 (32) 2021.04.26; 2021.11.11  
 (33) US; US  
 (71) ALNYLAM PHARMACEUTICALS, INC., US  
 (72) DEATON Aimee M., US; GANSNER John Michael, US; MCININCH James D., US; SCHLEGEL Mark K., US; GARFINKEL Benjamin P., US  
 (54) **Compoziții de iARN al proteazei transmembranare, serinei 6 (TMPRSS6) și procedee de utilizare a acestora**  
**Transmembrane protease, serine 6 (TMPRSS6) iRNA compositions and methods of use thereof**  
**Композиции iRNA трансмембранной протеазы, серина 6 (TMPRSS6) и способы их применения**
- 

- (21) **e 2024 0253 (13) A1**  
 (51) **Int.Cl.:** *C07D 213/06* (2006.01.01)  
*A61P 25/28* (2006.01.01)  
 (96) 22722958.0, 2022.04.25  
 (87) WO 2022/232017, 2022.11.03  
 (31) 202163179570P  
 (32) 2021.04.26  
 (33) US  
 (71) NEUROCRINE BIOSCIENCES, INC., US  
 (72) CUEVA-GARCIA Juan Pablo, US; ASHWEEK Neil J., US; REGAN Collin, US  
 (54) **Modulatori ai GPR52 și procedee de utilizare**  
**GPR52 modulators and methods of use**  
**Модуляторы GPR52 и способы применения**
- 

- (21) **e 2024 0254 (13) A1**  
 (51) **Int.Cl.:** *C07D 471/04* (2006.01.01)  
 (96) 22723872.2, 2022.04.25  
 (87) WO 2022/232060, 2022.11.03  
 (31) 202163180043P; 202163286764P



- (32) 2021.04.26; 2021.12.07  
 (33) US; US  
 (71) NEUROCRINE BIOSCIENCES, INC., US  
 (72) TUCKER John Lloyd, US  
 (54) **Procedee de sinteză a valbenazinei**  
**Processes for the synthesis of valbenazine**  
**Способы синтеза валбеназина**

- (21) **e 2024 0255 (13) A1**  
 (51) **Int.Cl.:** **A61P 31/14** (2006.01.01)  
**A61K 9/127** (2006.01.01)  
**A61K 48/00** (2006.01.01)  
**C07K 16/10** (2006.01.01)  
**C12N 15/63** (2006.01.01)  
 (96) 22723907.6, 2022.04.27  
 (87) WO 2022/232286, 2022.11.03  
 (31) 202163180460P; 202163182563P  
 (32) 2021.04.27; 2021.04.30  
 (33) US; US  
 (71) GENERATION BIO CO., US; VIR BIOTECHNOLOGY, INC., US  
 (72) SILVER Nathaniel, US; BENIGNI Fabio, CH  
 (54) **Vectori ADN non-virali care exprimă anticorpi anti-coronavirus și utilizările acestora**  
**Non-viral DNA vectors expressing anti-coronavirus antibodies and uses thereof**  
**Невирусные ДНК-векторы, экспрессирующие антитела против коронавируса и их применения**

- (21) **e 2024 0256 (13) A1**  
 (51) **Int.Cl.:** **A61K 31/4709** (2006.01.01)  
**A61P 7/06** (2006.01.01)  
 (96) 22723933.2, 2022.04.28  
 (87) WO 2022/232460, 2022.11.03  
 (31) PCT/US2021/0303; PCT/US2022/0156  
 (32) 2021.04.30; 2022.02.08  
 (33) WO; WO  
 (71) AGIOS PHARMACEUTICALS, INC., US  
 (72) BARBIER Ann, US; BOWDEN Christopher, US; HAWKINS Peter, US; IYER Varsha Venkatachalam, US; JOUVIN Marie-Helene, US  
 (54) **Procedee de titrare a mitapivatului**  
**Methods for titrating mitapivat**  
**Способы титрования митапивата**

- (21) **e 2024 0257 (13) A1**  
 (51) **Int.Cl.:** **C07C 227/04** (2006.01.01)  
**C07C 229/56** (2006.01.01)  
**C07C 231/12** (2006.01.01)  
**C07C 233/65** (2006.01.01)  
**C07C 201/12** (2006.01.01)  
**C07C 205/57** (2006.01.01)  
 (96) 22724186.6, 2022.04.28  
 (87) WO 2022/232366, 2022.11.03  
 (31) 202163182091P  
 (32) 2021.04.30  
 (33) US  
 (71) FMC CORPORATION, US; FMC AGRO SINGAPORE PTE. LTD., SG  
 (72) CORBETT Richard M., US; BALDYCHEV Ivan Sergeyevich, US; SHAPIRO Rafael, US; STAUFFER Christina S., US  
 (54) **Hydrogenarea acidului nitrobenzoic și a nitrobenzamidei**  
**Hydrogenation of nitrobenzoic acid and nitrobenzamide**  
**Гидрирование нитробензойной кислоты и нитробензамида**

- (21) **e 2024 0258 (13) A1**  
 (51) **Int.Cl.:** **A61K 47/64** (2017.01.01)  
**A61P 35/00** (2006.01.01)  
 (96) 22724607.1, 2022.04.28  
 (87) WO 2022/232808, 2022.11.03  
 (31) 202163181640P  
 (32) 2021.04.29  
 (33) US  
 (71) CYBREXA 2, INC., US  
 (72) PARALKAR Vishwas, US; DECILLIS Arthur P., US  
 (54) **Regimuri de dozare a conjugatelor peptidice de inhibitori ai topoizomerazei I**  
**Dosing regimens of peptide conjugates of topoisomerase I inhibitors**  
**Режимы дозирования пептидных конъюгатов ингибиторов топоизомеразы I**

- (21) **e 2024 0259 (13) A1**  
 (51) **Int.Cl.:** **C12N 15/113** (2010.01.01)  
 (96) 22724984.4, 2022.04.28  
 (87) WO 2022/232343, 2022.11.03  
 (31) 202163181356P; 202163232335P  
 (32) 2021.04.29; 2021.08.12

- (33) US; US  
 (71) ALNYLAM PHARMACEUTICALS, INC., US  
 (72) DEATON Aimee M., US; ZUBER Jeffrey, US  
 (54) **Compoziții de ARNi al traductorului de semnal și activatorului factorului de transcripție 6 (STAT6) și procedee de utilizare a acestora**  
**Signal transducer and activator of transcription factor 6 (STAT6) iRNA compositions and methods of use thereof**  
**Композиции иРНК преобразователя сигнала и активатора транскрипционного фактора 6 (STAT6) и способы их применения**
- 
- (21) **e 2024 0260 (13) A1**  
 (51) **Int.Cl.:** **A61K 9/19** (2006.01.01)  
**A61K 9/51** (2006.01.01)  
**A61K 47/18** (2017.01.01)  
**A61K 47/26** (2006.01.01)  
**A61K 31/7088** (2006.01.01)  
 (96) 22725005.7, 2022.04.29  
 (87) WO 2022/232585, 2022.11.03  
 (31) 202163181592P; 202163210389P  
 (32) 2021.04.29; 2021.06.14  
 (33) US; US  
 (71) MODERNATX, INC., US  
 (72) GOLDMAN Johnathan, US; HASSETT Kimberly, US; PENG Xiaohan, US; SULLIVAN Sarah, US  
 (54) **Procedee de liofilizare pentru prepararea agenților terapeutici formulați din lipide**  
**Lyophilization methods for preparing lipid formulated therapeutics**  
**Способы лиофилизации для приготовления терапевтических агентов сформулированных из липидов**
- 
- (21) **e 2024 0261 (13) A1**  
 (51) **Int.Cl.:** **B62D 21/10** (2006.01.01)  
**B62D 21/16** (2006.01.01)  
**B62D 29/04** (2006.01.01)  
**B60K 16/00** (2020.01.01)  
**B60R 19/20** (2006.01.01)  
 (96) 22726116.1, 2022.04.28  
 (87) WO 2022/229354, 2022.11.03  
 (31) 2104460; 2104595  
 (32) 2021.04.29; 2021.04.30  
 (33) FR; FR
- (71)(72) PAYARD Benoit, FR  
 (54)  **Vehicul gonflabil pliabil**  
**Folding inflatable vehicle**  
**Складной надувной автомобиль**
- 
- (21) **e 2024 0262 (13) A1**  
 (51) **Int.Cl.:** **C07D 237/34** (2006.01.01)  
**C07D 403/04** (2006.01.01)  
**C07D 403/12** (2006.01.01)  
**C07D 403/14** (2006.01.01)  
**C07D 471/04** (2006.01.01)  
**C07D 487/04** (2006.01.01)  
**A61P 25/28** (2006.01.01)  
**A61P 29/00** (2006.01.01)  
**A61P 35/00** (2006.01.01)  
**A61P 37/00** (2006.01.01)  
**A61K 31/502** (2006.01.01)  
 (96) 22727001.4, 2022.04.28  
 (87) WO 2022/229315, 2022.11.03  
 (31) 21171231  
 (32) 2021.04.29  
 (33) EP  
 (71) JANSSEN PHARMACEUTICA NV, BE  
 (72) OEHLRICH Daniel, BE; VAN OPDENBOSCH Nina, BE; LAMKANFI Mohamed, BE; CAÑELLAS ROMAN Santiago, ES; VAN GOOL Michel Luc Maria, ES; DIÉGUEZ VÁZQUEZ Alejandro, ES  
 (54) **Derivați de ftalazinonă în calitate de inhibitori ai inflamazomului NLRP3**  
**Phthalazinone derivatives as NLRP3 inflammasome inhibitors**  
**Производные фталазинона в качестве ингибиторов NLRP3-инфламмосомы**
- 
- (21) **e 2024 0263 (13) A1**  
 (51) **Int.Cl.:** **A61P 31/14** (2006.01.01)  
**A61K 9/127** (2006.01.01)  
**A61K 48/00** (2006.01.01)  
**C07K 16/10** (2006.01.01)  
**C12N 15/63** (2006.01.01)  
**C12N 15/85** (2006.01.01)  
 (96) 22728695.2, 2022.04.27  
 (87) WO 2022/232289, 2022.11.03  
 (31) 202163180382P  
 (32) 2021.04.27  
 (33) US  
 (71) GENERATION BIO CO., US  
 (72) SILVER Nathaniel, US; KERR Douglas Anthony, US; SAMAYOA Phillip, US; JINDAL Sid-

dharth, US; GAGNE Raphael, US

- (54) **Vectori ADN non-virali care exprimă anticorpi terapeutici și utilizările acestora**  
**Non-viral DNA vectors expressing therapeutic antibodies and uses thereof**  
**Невирусные ДНК-векторы, экспрессирующие терапевтические антитела, и их применения**

(21) e 2024 0264 (13) A1

- (51) **Int.Cl.:** C12Q 1/6809 (2018.01.01)  
 A61K 31/497 (2006.01.01)  
 A61K 31/519 (2006.01.01)  
 A61K 31/5377 (2006.01.01)  
 A61P 35/00 (2006.01.01)  
 C07D 413/04 (2006.01.01)  
 C07D 471/04 (2006.01.01)  
 C07D 487/04 (2006.01.01)  
 C12Q 1/68 (2018.01.01)  
 C12Q 1/6886 (2018.01.01)

(96) 22794155.6, 2022.04.28

(87) WO 2022/226655, 2022.11.03

(31) 202163180741P; 202163278585P

(32) 2021.04.28; 2021.11.12

(33) US; US

(71) REPARE THERAPEUTICS INC., CA

(72) REIS Jorge Sergio, CA; KOEHLER Maria, CA; RIMKUNAS Victoria, CA; GLODZIK Dominik, CA; ZINDA Michael, CA; DABER Robert, US; SILVERMAN Ian, CA

- (54) **Metode de tratament al cancerelor cu mutație bialelică cu pierderea funcției sau cu supraexpresia genelor**  
**Methods of treating cancers having a biallelic loss of function or gene overexpression mutation**  
**Методы лечения видов рака с двуаллельной мутацией потери функции или сверхэкспрессии генов**

(21) e 2024 0265 (13) A1

(51) **Int.Cl.:** A61K 31/519 (2006.01.01)

(96) 22795113.4, 2022.04.26

(87) WO 2022/229835, 2022.11.03

(31) 202141019263

(32) 2021.04.27

(33) IN

(71) AURIGENE ONCOLOGY LIMITED, IN

(72) PODDUTOORI Ramulu, IN; VIJAYKUMAR BHAT Uday, IN; THIMMASANDRA SEET-

HAPPA Devaraja, IN

- (54) **Procedeu de obținere a inhibitorului CDK**  
**Process for preparing a CDK inhibitor**  
**Способ получения ингибитора CDK**

(21) e 2024 0266 (13) A1

- (51) **Int.Cl.:** A61B 5/1455 (2006.01.01)  
 A61M 11/00 (2006.01.01)  
 A61M 16/08 (2006.01.01)  
 A61M 16/20 (2006.01.01)  
 A61M 16/00 (2006.01.01)  
 A61M 16/06 (2006.01.01)

(96) 22795124.1, 2022.04.29

(87) WO 2022/229909, 2022.11.03

(31) 202163182251P; 2021221460

(32) 2021.04.30; 2021.08.24

(33) US; AU

(71) FISHER & PAYKEL HEALTHCARE LIMITED, NZ

(72) PINKHAM Maximilian Ichabod, NZ; GARCIA Enrico Alvarez, NZ; VAN SCHALKWYK Andre, NZ; O'DONNELL Kevin Peter, NZ; TATKOV Stanislav, NZ

- (54) **Interfață a pacientului**  
**Patient interface**  
**Интерфейс пациента**

(21) e 2024 0267 (13) A1

- (51) **Int.Cl.:** A61K 48/00 (2006.01.01)  
 A61P 27/02 (2006.01.01)  
 C07K 14/705 (2006.01.01)

(96) 22796467.3, 2022.04.25

(87) WO 2022/232001, 2022.11.03

(31) 202163179753P

(32) 2021.04.26

(33) US

(71) PRESIDENT AND FELLOWS OF HARVARD COLLEGE, US

(72) WANG Sean K., US; CEPKO Constance L., US

- (54) **Compoziții pe bază de CD47 și metode de tratament al bolilor oculare degenerative**  
**CD47 compositions and methods for the treatment of degenerative ocular diseases**  
**Композиции на основе CD47 и методы лечения дегенеративных заболеваний глаз**

- (21) **e 2024 0268 (13) A1**  
 (51) **Int.Cl.:** *C07K 16/10* (2006.01.01)  
*A61K 39/215* (2006.01.01)  
*A61K 39/395* (2006.01.01)  
*A61P 31/14* (2006.01.01)  
*C07K 14/165* (2006.01.01)  
 (96) 22796627.2, 2022.04.27  
 (87) WO 2022/232255, 2022.11.03  
 (31) 202163181138P  
 (32) 2021.04.28  
 (33) US  
 (71) THE TRUSTEES OF COLUMBIA UNIVERSITY IN THE CITY OF NEW YORK, US  
 (72) HO David D., US; HUANG Yaoxing, US; NAIR Manoj S., US  
 (54) **Anticorpi pentru tratamentul și prevenirea COVID-19 și a variantelor emergente**  
**Antibodies for the treatment and prevention of COVID-19 and emerging variants**  
**Антитела для лечения и профилактики COVID-19 и его новых вариантов**
- 
- (21) **e 2024 0269 (13) A1**  
 (51) **Int.Cl.:** *H01M 10/26* (2006.01.01)  
*H01M 8/18* (2006.01.01)  
*H01M 4/24* (2006.01.01)  
*H01M 50/429* (2021.01.01)  
 (96) 22796775.9, 2022.04.28  
 (87) WO 2022/232465, 2022.11.03  
 (31) 202163181757P  
 (32) 2021.04.29  
 (33) US  
 (71) FORM ENERGY, INC., US  
 (72) THOMPSON Annelise Christine, US; GIBSON Michael Andrew, US; WOODFORD William Henry, US; EISENACH Rebecca Marie, US; NEWHOUSE Jocelyn Marie, US; PERKINS Nicholas Reed, US; TAYLOR Olivia Claire, US; SCHRODER Kjell William, US; THOMAS-ALYEA Karen, US  
 (54) **Formulări de electroliți și aditivi pentru sisteme electrochimice cu anod de fier**  
**Electrolyte formulations and additives for iron anode electrochemical systems**  
**Составы электролитов и добавки для электрохимических систем с железным анодом**
- 
- (21) **e 2024 0270 (13) A1**  
 (51) **Int.Cl.:** *A61K 31/506* (2006.01.01)  
*C07D 403/14* (2006.01.01)  
*A61P 25/16* (2006.01.01)  
 (96) 22796791.6, 2022.04.29  
 (87) WO 2022/232487, 2022.11.03  
 (31) 202163182207P  
 (32) 2021.04.30  
 (33) US  
 (71) DENALI THERAPEUTICS INC., US  
 (72) JENNINGS Danna L., US; DARYANI Vinay M., US; HUNTWORK-RODRIGUEZ Sarah, US  
 (54) **Metode de tratament și monitorizare a bolii Parkinson**  
**Methods for treating and monitoring Parkinson's disease**  
**Методы лечения и мониторинга болезни Паркинсона**
- 
- (21) **e 2024 0271 (13) A1**  
 (51) **Int.Cl.:** *C12N 15/10* (2006.01.01)  
*C12N 9/22* (2006.01.01)  
*C12P 19/34* (2006.01.01)  
 (96) 22796828.6, 2022.04.29  
 (87) WO 2022/232542, 2022.11.03  
 (31) 202163182241P  
 (32) 2021.04.30  
 (33) US  
 (71) ALNYLAM PHARMACEUTICALS, INC., US  
 (72) TAN Min, US; BROWN Christopher, US; JADHAV Vasant, US  
 (54) **Redirecționarea riscului pentru editarea ARN**  
**Redirecting risk for RNA editing**  
**Перенаправление риска для редактирования РНК**
- 
- (21) **e 2024 0272 (13) A1**  
 (51) **Int.Cl.:** *A61K 41/00* (2020.01.01)  
 (96) 22796855.9, 2022.04.29  
 (87) WO 2022/232586, 2022.11.03  
 (31) 202163182750P  
 (32) 2021.04.30  
 (33) US  
 (71) PERFUSE THERAPEUTICS, INC., US  
 (72) LIN Cheng-Wen, US; GLENDENNING Angela Dawn, US; GURKAN Sevgi, US

- (54) **Tratamentul bolilor oculare cu utilizarea antagoniștilor receptorilor de endotelină**  
**Treatment of ocular diseases using endothelin receptor antagonists**  
**Лечение глазных заболеваний с применением антагонистов рецепторов эндотелина**

- 
- (21) **e 2024 0273 (13) A1**  
(51) **Int.Cl.:** **A61K 31/422** (2006.01.01)  
**C07D 413/10** (2006.01.01)  
**C07D 413/12** (2006.01.01)  
**A61K 9/16** (2006.01.01)  
**A61P 27/02** (2006.01.01)  
(96) 22796857.5, 2022.04.29  
(87) WO 2022/232588, 2022.11.03  
(31) 202163182559P; 202163287737P  
(32) 2021.04.30; 2021.12.09  
(33) US; US  
(71) PERFUSE THERAPEUTICS, INC., US  
(72) LIN Cheng-Wen, US; GLENDENNING Angela Dawn, US; GURKAN Sevgi, US  
(54) **Compoziții farmaceutice și sisteme de livrare intravitreală a medicamentelor pentru tratamentul bolilor oculare**  
**Pharmaceutical compositions and intravitreal drug delivery systems for the treatment of ocular diseases**  
**Фармацевтические композиции и системы интравитреальной доставки лекарственных средств для лечения глазных заболеваний**

- 
- (21) **e 2024 0274 (13) A1**  
(51) **Int.Cl.:** **C07D 239/42** (2006.01.01)  
**C07D 401/04** (2006.01.01)  
**C07D 401/12** (2006.01.01)  
(96) 22796883.1, 2022.04.29  
(87) WO 2022/232632, 2022.11.03  
(31) 202163182741P; 202163256393P;  
PCT/US2021/0600  
(32) 2021.04.30; 2021.10.15; 2021.11.19  
(33) US; US; WO  
(71) DENALI THERAPEUTICS INC., US  
(72) BAGDASARIAN Alex L., US; BUCHER Cyril, US; CRAIG II Robert A., US; DE VICENTE FIDALGO Javier, US; ESTRADA Anthony A., US; FOX Brian M., US; HU Cheng, US; HUFFMAN Benjamin J., US; LEXA Katrina W., US;

NILEWSKI Lizanne G., US; OSIPOV Maksim, US; THOTTUMKARA Arun, US

- (54) **Compuși, compoziții și procedee**  
**Compounds, compositions, and methods**  
**Соединения, композиции и способы**

- 
- (21) **e 2024 0275 (13) A1**  
(51) **Int.Cl.:** **A61K 31/4375** (2006.01.01)  
**A61K 9/20** (2006.01.01)  
**C07D 401/12** (2006.01.01)  
**A61P 9/00** (2006.01.01)  
(96) 22796995.3, 2022.04.29  
(87) WO 2022/232838, 2022.11.03  
(31) 202163182757P  
(32) 2021.04.30  
(33) US  
(71) PLIANT THERAPEUTICS, INC., US  
(72) TURNER Scott, US; LEFEBVRE Eric, US; DECARIS Martin, US  
(54) **Regimuri de dozare extinse pentru inhibitori ai integrinei**  
**Expanded dosage regimens for integrin inhibitors**  
**Расширенные режимы дозирования ингибиторов интегрин**

- 
- (21) **e 2024 0276 (13) A1**  
(51) **Int.Cl.:** **C07K 14/725** (2006.01.01)  
**C07K 14/78** (2006.01.01)  
**A61P 35/00** (2006.01.01)  
**A61K 39/00** (2006.01.01)  
**C07K 16/28** (2006.01.01)  
**C07K 16/18** (2006.01.01)  
**C07K 16/30** (2006.01.01)  
**C12N 5/0783** (2010.01.01)  
**C12N 15/62** (2006.01.01)  
(96) 23150210.5, 2018.11.05  
(97) 4219543, 2023.08.02  
(31) 102017125888; 201762582202P  
(32) 2017.11.06; 2017.11.06  
(33) DE; US  
(71) IMMATICS BIOTECHNOLOGIES GMBH, DE  
(72) MAURER Dominik, DE; HOFMANN Martin, DE; HUTT Meike, DE; BUNK Sebastian, DE; UNVERDORBEN Felix, DE; ALTEN Leonie, DE; WAGNER Claudia, DE

(54) **Noi receptori de celule T modificați și imunoterapie cu utilizarea acestora**  
**Novel engineered T-cell receptors and immune therapy using the same**  
**Новые модифицированные Т-клеточные рецепторы и иммунотерапия с их использованием**

---

(21) e 2024 0277 (13) A1

(51) Int.Cl.: **C07K 14/315** (2006.01.01)  
**C12N 7/00** (2006.01.01)  
**A61K 48/00** (2006.01.01)

(96) 23153644.2, 2018.06.27

(97) 4219529, 2023.08.02

(31) 201762525708P

(32) 2017.06.27

(33) US

(71) REGENERON PHARMACEUTICALS, INC., US

(72) SABIN Leah, US; SCHOENHERR Christopher, US; ECONOMIDES Aris N., US; KYRATSOUS Christos, US; MURPHY Andrew J., US

(54) **Particule virale recombinante modificate cu tropism și utilizările acestora pentru introducerea țintită a materialului genetic în celulele umane**  
**Tropism-modified recombinant viral particles and uses thereof for the targeted introduction of genetic material into human cells**  
**Тропизм-модифицированные рекомбинантные вирусные частицы и их применения для направленного введения генетического материала в клетки человека**

---

(21) e 2024 0278 (13) A1

(51) Int.Cl.: **C07K 16/28** (2006.01.01)  
**A61P 35/00** (2006.01.01)  
**A61K 35/17** (2015.01.01)  
**C12N 5/0783** (2010.01.01)  
**C07K 16/24** (2006.01.01)  
**C07K 16/30** (2006.01.01)  
**C07K 16/32** (2006.01.01)  
**C07K 16/40** (2006.01.01)  
**C07K 16/42** (2006.01.01)

(96) 23187269.8, 2021.08.14

(97) 4269444, 2023.11.01

(31) PCT/GB2020/0519; 202102222; 202102224

(32) 2020.08.14; 2021.02.17; 2021.02.17

(33) WO; GB; GB

(71) GAMMADELTA THERAPEUTICS LIMITED, GB

(72) UDEN Mark, GB; TUNA Mihriban, GB; MOUNT Natalie, GB; GOOD Robert, GB; FREEDMAN Joshua, GB; BHUMBRA Shefali, GB; NUSSBAUMER Oliver, GB; MEHTA Raj Jaysukhlal, GB

(54) **Anticorpi multispecifici anti-TCR delta variabil 1**  
**Multispecific anti-TCR delta variable 1 antibodies**  
**Мультиспецифические антитела против дельта-вариабельного 1 TCR**

---

(21) e 2024 0279 (13) A1

(51) Int.Cl.: **A61P 35/00** (2006.01.01)  
**A61K 35/17** (2015.01.01)  
**C07K 16/28** (2006.01.01)  
**C12N 5/0783** (2010.01.01)  
**C07K 16/30** (2006.01.01)  
**C07K 16/32** (2006.01.01)  
**C07K 16/40** (2006.01.01)  
**C07K 16/42** (2006.01.01)

(96) 23187270.6, 2021.08.14

(97) 4265642, 2023.10.25

(31) PCT/GB2020/0519; 202102222; 202102224

(32) 2020.08.14; 2021.02.17; 2021.02.17

(33) WO; GB; GB

(71) GAMMADELTA THERAPEUTICS LIMITED, GB

(72) UDEN Mark, GB; TUNA Mihriban, GB; MOUNT Natalie, GB; GOOD Robert, GB; FREEDMAN Joshua, GB; BHUMBRA Shefali, GB; NUSSBAUMER Oliver, GB; MEHTA Raj Jaysukhlal, GB

(54) **Anticorpi multispecifici anti-TCR delta variabil 1**  
**Multispecific anti-TCR delta variable 1 antibodies**  
**Мультиспецифические антитела против дельта-вариабельного 1 TCR**

---

(21) e 2024 0280 (13) A1

(51) Int.Cl.: **C07K 16/28** (2006.01.01)  
**A61P 35/00** (2006.01.01)  
**A61K 35/17** (2015.01.01)  
**C12N 5/0783** (2010.01.01)  
**C07K 16/24** (2006.01.01)  
**C07K 16/30** (2006.01.01)  
**C07K 16/32** (2006.01.01)  
**C07K 16/40** (2006.01.01)  
**C07K 16/42** (2006.01.01)

(96) 23187271.4, 2021.08.14

- (97) 4265643, 2023.10.25  
 (31) PCT/GB2020/0519; 202102222; 202102224  
 (32) 2020.08.14; 2021.02.17; 2021.02.17  
 (33) WO; GB; GB  
 (71) GAMMADELTA THERAPEUTICS LIMITED, GB  
 (72) UDEN Mark, GB; TUNA Mihriban, GB; MOUNT Natalie, GB; GOOD Robert, GB; FREEDMAN Joshua, GB; BHUMBRA Shefali, GB; NUSSBAUMER Oliver, GB; MEHTA Raj Jaysukhlal, GB  
 (54) **Anticorpi multispecifici anti-TCR delta variabil 1**  
**Multispecific anti-TCR delta variable 1 antibodies**  
**Мультиспецифические антитела против дельта-вариабельного 1 TCR**

---

(21) e 2024 0281 (13) A1

- (51) **Int.Cl.:** *C07K 16/28* (2006.01.01)  
*A61P 35/00* (2006.01.01)  
*A61K 35/17* (2015.01.01)  
*C12N 5/0783* (2010.01.01)  
*C07K 16/24* (2006.01.01)  
*C07K 16/30* (2006.01.01)  
*C07K 16/32* (2006.01.01)  
*C07K 16/40* (2006.01.01)  
*C07K 16/42* (2006.01.01)  
 (96) 23187272.2, 2021.08.14  
 (97) 4269445, 2023.11.01  
 (31) PCT/GB2020/0519; 202102222; 202102224  
 (32) 2020.08.14; 2021.02.17; 2021.02.17  
 (33) WO; GB; GB  
 (71) GAMMADELTA THERAPEUTICS LIMITED, GB  
 (72) UDEN Mark, GB; TUNA Mihriban, GB; MOUNT Natalie, GB; GOOD Robert, GB; FREEDMAN Joshua, GB; BHUMBRA Shefali, GB; NUSSBAUMER Oliver, GB; MEHTA Raj Jaysukhlal, GB  
 (54) **Anticorpi multispecifici anti-TCR delta variabil 1**  
**Multispecific anti-TCR delta variable 1 antibodies**  
**Мультиспецифические антитела против дельта-вариабельного 1 TCR**

(21) e 2024 0282 (13) A1

- (51) **Int.Cl.:** *C07K 16/28* (2006.01.01)  
*A61P 35/00* (2006.01.01)  
*A61K 35/17* (2015.01.01)  
*C12N 5/0783* (2010.01.01)  
*C07K 16/24* (2006.01.01)  
*C07K 16/30* (2006.01.01)  
*C07K 16/32* (2006.01.01)  
*C07K 16/40* (2006.01.01)  
*C07K 16/42* (2006.01.01)  
 (96) 23187273.0, 2021.08.14  
 (97) 4269446, 2023.11.01  
 (31) PCT/GB2020/0519; 202102222; 202102224  
 (32) 2020.08.14; 2021.02.17; 2021.02.17  
 (33) WO; GB; GB  
 (71) GAMMADELTA THERAPEUTICS LIMITED, GB  
 (72) UDEN Mark, GB; TUNA Mihriban, GB; MOUNT Natalie, GB; GOOD Robert, GB; FREEDMAN Joshua, GB; BHUMBRA Shefali, GB; NUSSBAUMER Oliver, GB; MEHTA Raj Jaysukhlal, GB  
 (54) **Anticorpi multispecifici anti-TCR delta variabil 1**  
**Multispecific anti-TCR delta variable 1 antibodies**  
**Мультиспецифические антитела против дельта-вариабельного 1 TCR**

---

(21) e 2024 0283 (13) A1

- (51) **Int.Cl.:** *A61P 35/00* (2006.01.01)  
*A61P 37/00* (2006.01.01)  
*A61P 37/04* (2006.01.01)  
*C07D 213/81* (2006.01.01)  
*C07D 263/57* (2006.01.01)  
*C07D 413/06* (2006.01.01)  
*C07D 413/14* (2006.01.01)  
*C07D 471/04* (2006.01.01)  
*C07D 519/00* (2006.01.01)  
*A61K 31/429* (2006.01.01)  
*A61K 31/437* (2006.01.01)  
*A61K 31/4375* (2006.01.01)  
*A61K 31/4427* (2006.01.01)  
 (96) 22187015.7, 2017.12.21  
 (97) 4223369, 2023.08.09  
 (31) 201662437998P; 201662438038P;  
 201662438020P; 201662438009P;  
 201662438001P; 201762487356P;  
 201762487457P; 201762487336P;  
 201762487362P; 201762487341P;  
 201762487365P; 201762551011P;  
 201762551033P; 201762569936P

- (32) 2016.12.22; 2016.12.22; 2016.12.22;  
2016.12.22; 2016.12.22; 2017.04.19;  
2017.04.19; 2017.04.19; 2017.04.19;  
2017.04.19; 2017.04.19; 2017.08.28;  
2017.08.28; 2017.10.09
- (33) US; US; US; US; US; US; US; US; US; US;  
US; US; US
- (71) INCYTE CORPORATION, US
- (72) LIU Phillip C., US; VOLGINA Alla, US; WYNN  
Richard, US; ZOLOTARJOVA Nina, US; WU  
Liangxing, US; XIAO Kaijiong, US; MEI Song,  
US; LU Liang, US; ZHU Wenyu, US; YE Yin-  
gda, US; WANG Haisheng, US; QIAN Ding-  
Quan, US; YAO Wenqing, US
- 
- (54) **Compuși imunomodulatori și procedee de  
utilizare**  
**Immunomodulator compounds and meth-  
ods of use**  
**Иммуномодуляторные соединения и спо-  
собы применения**
- 
- (21) **e 2024 0284** (13) A1  
(51) **Int.Cl.:** *C07K 16/30* (2006.01.01)  
*C07K 14/47* (2006.01.01)  
*C07K 14/725* (2006.01.01)  
*A61K 39/00* (2006.01.01)  
*A61P 35/00* (2006.01.01)
- (96) 22720737.0, 2022.05.04
- (87) WO 2022/233956, 2022.11.10
- (31) 21172351; 202163184689P
- (32) 2021.05.05; 2021.05.05
- (33) EP; US
- (71) IMMATICS BIOTECHNOLOGIES GMBH, DE
- (72) PSZOLLA Gabriele, DE; HOFMANN Martin, DE;  
HUTT Meike, DE; BUNK Sebastian, DE; UN-  
VERDORBEN Felix, DE; SCHWÖBEL Frank,  
DE; MAURER Dominik, DE; JAWORSKI Maike,  
DE; WAGNER Claudia, DE; SCHWÖRER Flori-  
an, DE; SCHUSTER Heiko, DE
- (54) **Proteine de legare a antigenului care leagă  
în mod specific PRAME**  
**Antigen binding proteins specifically bind-  
ing PRAME**  
**Антигенсвязывающие белки, специфиче-  
ски связывающие PRAME**
- 
- (21) **e 2024 0285** (13) A1  
(51) **Int.Cl.:** *C07K 16/28* (2006.01.01)  
(96) 22720738.8, 2022.05.04
- (87) WO 2022/233957, 2022.11.10
- (31) 21172352; 202163184698P
- (32) 2021.05.05; 2021.05.05
- (33) EP; US
- (71) IMMATICS BIOTECHNOLOGIES GMBH, DE
- (72) BUNK Sebastian, DE; HOFMANN Martin, DE;  
UNVERDORBEN Felix, DE
- (54) **Polipeptide de legare a antigenului BMA031**  
**BMA031 antigen binding polypeptides**  
**Антигенсвязывающие полипептиды**  
**BMA031**
- 
- (21) **e 2024 0286** (13) A1  
(51) **Int.Cl.:** *F28D 1/04* (2006.01.01)  
*F28F 21/08* (2006.01.01)  
*F28F 9/26* (2006.01.01)  
*F28D 21/00* (2006.01.01)
- (96) 22722357.5, 2022.05.02
- (87) WO 2022/234433, 2022.11.10
- (31) 202100011180
- (32) 2021.05.03
- (33) IT
- (71) FONDITAL S.P.A. A SOCIO UNICO, IT
- (72) NIBOLI Orlando, IT
- (54) **Radiator cu circulație a lichidului pentru**  
**controlul climatului interior și procedeu de**  
**fabricare a acestuia**  
**Liquid circulation radiator for indoor climate**  
**control and manufacturing method thereof**  
**Радиатор с циркуляцией жидкости для**  
**внутреннего климат-контроля и способ**  
**его изготовления**
- 
- (21) **e 2024 0287** (13) A1  
(51) **Int.Cl.:** *C12N 15/113* (2010.01.01)  
*A61K 31/713* (2006.01.01)
- (96) 22724205.4, 2022.05.02
- (87) WO 2022/235537, 2022.11.10
- (31) 202163183434P
- (32) 2021.05.03
- (33) US
- (71) ALNYLAM PHARMACEUTICALS, INC., US
- (72) VEST John, US
- (54) **Compoziții și metode de tratament al ami-  
loidozei mediate de transtiretină (TTR)**  
**Compositions and methods for treating**  
**transthyretin (TTR) mediated amyloidosis**



Композиции и методы лечения транстри-  
ретин (TTR)-опосредованного амилоидо-  
за

(21) **e 2024 0288 (13) A1**

(51) **Int.Cl.:** **A61P 35/00** (2006.01.01)  
**C07D 311/30** (2006.01.01)  
**C07D 405/04** (2006.01.01)  
**C07D 405/10** (2006.01.01)  
**C07D 405/12** (2006.01.01)  
**C07D 407/04** (2006.01.01)  
**C07D 413/10** (2006.01.01)  
**C07D 417/12** (2006.01.01)  
**A61K 31/352** (2006.01.01)  
**A61K 31/4155** (2006.01.01)  
**A61K 31/4433** (2006.01.01)  
**A61K 31/506** (2006.01.01)  
**A61K 31/4025** (2006.01.01)  
**A61K 31/427** (2006.01.01)

(96) 22724582.6, 2022.05.02

(87) WO 2022/235574, 2022.11.10

(31) 202163183355P; 202163227526P;  
202163250530P; 202163253232P

(32) 2021.05.03; 2021.07.30; 2021.09.30;  
2021.10.07

(33) US; US; US; US

(71) PETRA PHARMA CORPORATION, US

(72) ANDERSON Erin Danielle, US; ARONOW  
Sean Douglas, US; BOYLES Nicholas A., US;  
CHEN Xiaohong, US; DAWADI Surendra, US;  
HICKEY Eugene R., US; IRVIN Thomas  
Combs, US; KESICKI Edward A., US; KNIGHT  
Jennifer Lynn, US; KOLAKOWSKI Gabrielle R.,  
US; KUMAR Manoj, US; LONG Katelyn Fran-  
ces, US; MAYNE Christopher Glenn, US; PI-  
CADO Alfredo, US; POTOTSCHNIG Gerit Ma-  
ria, US; WANG Hua-Yu, US; WELCH Michael  
Brian, US; WIDJAJA Tien, US; WRIGHT Nat-  
han Edward, US

(54) **Inhibitori alosterici de cromenonă ai  
fosfoinozimid 3-kinazei (PI3K) pentru trata-  
mentul bolilor**

**Allosteric chromenone inhibitors of phos-  
phoinositide 3-kinase (PI3K) for the treat-  
ment of disease**

**Аллостерические хроменоновые ингиби-  
торы фосфоинозитид-3-киназы (PI3K)  
для лечения заболеваний**

(21) **e 2024 0289 (13) A1**

(51) **Int.Cl.:** **A61K 31/4155** (2006.01.01)  
**A61K 31/519** (2006.01.01)

**A61K 31/5377** (2006.01.01)

**A61K 39/395** (2006.01.01)

**A61K 45/06** (2006.01.01)

**A61P 17/00** (2006.01.01)

**A61P 17/04** (2006.01.01)

(96) 22725046.1, 2022.05.03

(87) WO 2022/235613, 2022.11.10

(31) 202163183249P

(32) 2021.05.03

(33) US

(71) INCYTE CORPORATION, US

(72) SMITH Paul, US; BROWN Kurt Andrew, US

(54) **Inhibitori ai căii JAK1 pentru tratamentul  
prurigo nodular**  
**JAK1 pathway inhibitors for the treatment  
of prurigo nodularis**  
**Ингибиторы пути JAK1 для лечения уз-  
ловатого пруриго**

(21) **e 2024 0290 (13) A1**

(51) **Int.Cl.:** **A61K 39/00** (2006.01.01)  
**C07K 14/725** (2006.01.01)  
**C07K 16/30** (2006.01.01)  
**C07K 16/28** (2006.01.01)

(96) 22725057.8, 2022.05.03

(87) WO 2022/235662, 2022.11.10

(31) 202163184183P; 202163239293P

(32) 2021.05.04; 2021.08.31

(33) US; US

(71) REGENERON PHARMACEUTICALS, INC., US

(72) BRAY Kevin, US; DELFINO Frank, US; DI-  
LILLO David, US

(54) **Receptori antigenici chimerici cu specifici-  
tate MAGE-A4 și utilizările acestora**  
**Chimeric antigen receptors with MAGE-A4  
specificity and uses thereof**  
**Химерные антигенные рецепторы со  
специфичностью MAGE-A4 и их приме-  
нения**

(21) **e 2024 0291 (13) A1**

(51) **Int.Cl.:** **C12N 5/071** (2010.01.01)

(96) 22725117.0, 2022.05.05

(87) WO 2022/235869, 2022.11.10

(31) 202163185735P

(32) 2021.05.07

(33) US

- (71) ASTELLAS INSTITUTE FOR REGENERATIVE MEDICINE, US  
 (72) D'ALESSIO Ana, US; KIMBREL Erin, US  
 (54) **Procedee de generare a hepatocitelor mature**  
**Methods of generating mature hepatocytes**  
**Способы получения зрелых гепатоцитов**

- 
- (21) **e 2024 0292 (13) A1**  
 (51) **Int.Cl.:** **A61K 9/08** (2006.01.01)  
**A61K 9/19** (2006.01.01)  
**A61K 47/10** (2017.01.01)  
**A61K 47/40** (2006.01.01)  
**A61K 47/69** (2017.01.01)  
**A61K 31/4178** (2006.01.01)  
 (96) 22726764.8, 2022.05.06  
 (87) WO 2022/234100, 2022.11.10  
 (31) 202106497; 202112820  
 (32) 2021.05.06; 2021.09.08  
 (33) GB; GB  
 (71) SPEPHARM AG, CH  
 (72) SMITH Samuel, GB; EDWARDS Luke, GB; SAUNDERS Susanna, GB; MENCUCCINI Lorenzo, IT  
 (54) **Formulări farmaceutice**  
**Pharmaceutical formulations**  
**Фармацевтические составы**

- 
- (21) **e 2024 0293 (13) A1**  
 (51) **Int.Cl.:** **A61K 31/519** (2006.01.01)  
**A61P 17/00** (2006.01.01)  
**A61P 17/04** (2006.01.01)  
 (96) 22726862.0, 2022.05.03  
 (87) WO 2022/235617, 2022.11.10  
 (31) 202163183225P  
 (32) 2021.05.03  
 (33) US  
 (71) INCYTE CORPORATION, US  
 (72) WENZEL Jörg, DE; SMITH Paul, US  
 (54) **Ruxolitinib pentru tratamentul prurigo nodular**  
**Ruxolitinib for the treatment of prurigo nodularis**  
**Руксолитиниб для лечения узловатого пруриго**

- (21) **e 2024 0294 (13) A1**  
 (51) **Int.Cl.:** **C07D 405/04** (2006.01.01)  
**A61P 15/16** (2006.01.01)  
**A61K 31/4025** (2006.01.01)  
 (96) 22726863.8, 2022.05.03  
 (87) WO 2022/235693, 2022.11.10  
 (31) 202163184014P; 202263307943P; 202263326524P  
 (32) 2021.05.04; 2022.02.08; 2022.04.01  
 (33) US; US; US  
 (71) REGENTS OF THE UNIVERSITY OF MINNESOTA, US  
 (72) GEORG Ingrid Gunda, US; CHERYALA Nar-sihmulu, US  
 (54) **Compuși și metode contraceptive**  
**Contraceptive compounds and methods**  
**Контрацептивные соединения и методы**

- 
- (21) **e 2024 0295 (13) A1**  
 (51) **Int.Cl.:** **A61K 9/06** (2006.01.01)  
**A61K 9/70** (2006.01.01)  
**A61K 31/155** (2006.01.01)  
**A61K 31/223** (2006.01.01)  
**A61K 47/18** (2017.01.01)  
**A61K 47/32** (2006.01.01)  
**A61P 17/02** (2006.01.01)  
 (96) 22727349.7, 2022.05.06  
 (87) WO 2022/234081, 2022.11.10  
 (31) 21382413  
 (32) 2021.05.07  
 (33) EP  
 (71) LABORATORIOS INIBSA, S.A., ES  
 (72) NEBOT TROYANO Joaquín, ES; ROCA I JUANES Ramon M., ES  
 (54) **Compoziție filmogenă in situ**  
**In-situ film-forming composition**  
**In-situ пленкообразующая композиция**

- 
- (21) **e 2024 0296 (13) A1**  
 (51) **Int.Cl.:** **C07D 241/08** (2006.01.01)  
**C07D 401/12** (2006.01.01)  
**C07D 405/12** (2006.01.01)  
**C07D 417/12** (2006.01.01)  
**A61K 31/496** (2006.01.01)  
**A61P 29/00** (2006.01.01)  
 (96) 22727539.3, 2022.05.05  
 (87) WO 2022/235859, 2022.11.10  
 (31) 202163185637P; 202163286691P  
 (32) 2021.05.07; 2021.12.07

- (33) US; US
- (71) MERCK SHARP & DOHME LLC, US
- (72) ARASAPPAN Ashok, US; BELL Ian M., US; COX Jason M., US; KELLY Michael J. III, US; LAYTON Mark Eric, US; LIU Hong, US; LIU Jian, US; SHAH Akshay A., US; VANHEYST Michael D., US
- (54) **Cicloalchil 3-oxopiperazincarboxamide și cicloheteroalchil 3-oxopiperazincarboxamide ca inhibitori Nav1.8**  
**Cycloalkyl 3-oxopiperazine carboxamides and cycloheteroalkyl 3-oxopiperazine carboxamides as Nav1.8 inhibitors**  
**Циклоалкил-3-оксопиперазинкарбоксамиды и циклогетероалкил-3-оксопиперазинкарбоксамиды в качестве ингибиторов Nav1.8**
- 
- (21) **e 2024 0297 (13) A1**
- (51) **Int.Cl.:** **C07K 16/24** (2006.01.01)  
**A61P 35/00** (2006.01.01)
- (96) 22727555.9, 2022.05.06
- (87) WO 2022/236134, 2022.11.10
- (31) 202163185989P; 202163203688P; 202163277035P
- (32) 2021.05.07; 2021.07.28; 2021.11.08
- (33) US; US; US
- (71) SURFACE ONCOLOGY, LLC, US
- (72) O'NEILL Alison, US; HARSHMAN Lauren, US; HILL Jonathan, US; CHUNG Jou-Ku, US; WHITE Kerry, US; ROSS Robert, US; LEE Benjamin, US
- (54) **Anticorpi anti-IL-27 și utilizările acestora**  
**Anti-IL-27 antibodies and uses thereof**  
**Анти-IL-27 антитела и их применения**
- 
- (21) **e 2024 0298 (13) A1**
- (51) **Int.Cl.:** **G06V 10/50** (2022.01.01)  
**G06V 10/82** (2022.01.01)
- (96) 22728326.4, 2022.05.06
- (87) WO 2022/236100, 2022.11.10
- (31) 21305595; 21305656; 21306599
- (32) 2021.05.07; 2021.05.19; 2021.11.17
- (33) EP; EP; EP
- (71) OWKIN, INC., US
- (72) SAILLARD Charlie, FR; SCHMAUCH Benoit, FR; AUBERT Victor, FR; AURÉLIE Kamoun, FR; LACROIX-TRIKI Magali, FR; GARBERIS Ingrid, FR; DRUBAY Damien, FR; ANDRÉ Fabrice, FR; CROS Jérôme, FR
- (54) **Sisteme și metode de identificare a subtipurilor moleculare de adenocarcinom ductal pancreatic**  
**Systems and methods for identification of pancreatic ductal adenocarcinoma molecular subtypes**  
**Системы и методы идентификации молекулярных подтипов панкреатической дуктальной аденокарциномы**
- 
- (21) **e 2024 0299 (13) A1**
- (51) **Int.Cl.:** **E01C 13/08** (2006.01.01)  
**B01J 2/00** (2006.01.01)  
**B29B 9/00** (2006.01.01)
- (96) 22728454.4, 2022.05.09
- (87) WO 2022/234142, 2022.11.10
- (31) 202106534; 202111672
- (32) 2021.05.07; 2021.08.13
- (33) GB; GB
- (71) GOE-IP AS, NO
- (72) RAVNÅS Asle, NO; RAVNÅS Mette, NO
- (54) **Particulă de umplutură pentru gazon artificial, procedeu de producere a unei astfel de particule de umplutură și utilizarea unei astfel de particule de umplutură**  
**Infill particle for artificial turf, method of producing such infill particle and use of such infill particle**  
**Частица наполнителя для искусственного газона, способ производства такой частицы наполнителя и применение такой частицы наполнителя**
- 
- (21) **e 2024 0300 (13) A1**
- (51) **Int.Cl.:** **C07K 16/28** (2006.01.01)  
**A61K 39/395** (2006.01.01)  
**A61P 35/00** (2006.01.01)
- (96) 22728462.7, 2022.05.09
- (87) WO 2022/234146, 2022.11.10
- (31) 202163185762P
- (32) 2021.05.07
- (33) US
- (71) GENMAB A/S, DK
- (72) SAHLIN Martin, DK; ABDULRAHMAN Abdallah, DK; COE Jesse, US; ABADIE Charles, US

(54) **Compoziții farmaceutice care conțin anticorpi bispecfici care se leagă la B7H4 și CD3**  
**Pharmaceutical compositions comprising bispecific antibodies binding to B7H4 and CD3**  
**Фармацевтические композиции, содержащие биспецифические антитела, связывающиеся с B7H4 и CD3**

(21) **e 2024 0301 (13) A1**

(51) **Int.Cl.:** *C07K 14/54* (2006.01.01)  
*A61P 35/00* (2006.01.01)

(96) 22730331.0, 2022.05.04

(87) WO 2022/235755, 2022.11.10

(31) 202163184620P

(32) 2021.05.05

(33) US

(71) ANKYRA THERAPEUTICS, INC., US

(72) SCHMIDT Michael, US; ZARBIS-PAPASTOITSIS Grigorios, US; WITTRUP Karl Dane, US; IRVINE Darrell, US

(54) **Polipeptide de fuziune**  
**Fusion polypeptides**  
**Слитые полипептиды**

(21) **e 2024 0302 (13) A1**

(51) **Int.Cl.:** *A61K 31/4245* (2006.01.01)  
*A61K 31/444* (2006.01.01)  
*A61P 3/00* (2006.01.01)  
*A61P 3/10* (2006.01.01)  
*A61P 9/00* (2006.01.01)  
*A61P 9/12* (2006.01.01)

(96) 22731345.9, 2022.05.04

(87) WO 2022/235842, 2022.11.10

(31) 202163183914P; 202163210676P;  
202163210690P

(32) 2021.05.04; 2021.06.15; 2021.06.15

(33) US; US; US

(71) TENAYA THERAPEUTICS, INC., US

(72) YANG Jin, US; MANDEGAR Mohammad A., US; HOEY Timothy C., US

(54) **2-Fluoroalchil-1,3,4-oxadiazol-5-il-tiazol, inhibitori ai HDAC6 pentru utilizare în tratamentul bolilor metabolice și HFpEF**  
**2-Fluoroalkyl-1,3,4-oxadiazol-5-yl-thiazol, HDAC6 inhibitors for use in the treatment of metabolic disease and HFpEF**  
**2-Фторалкил-1,3,4-оксадиазол-5-ил-тиазол, ингибиторы HDAC6 для применения при лечении метаболических заболеваний и HFpEF**

(21) **e 2024 0303 (13) A1**

(51) **Int.Cl.:** *A61K 47/55* (2017.01.01)  
*C07D 487/04* (2006.01.01)  
*C07D 495/00* (2006.01.01)  
*C07D 519/00* (2006.01.01)  
*A61K 31/53* (2006.01.01)  
*A61P 35/00* (2006.01.01)  
*A61P 35/02* (2006.01.01)  
*A61P 37/02* (2006.01.01)

(96) 22731839.1, 2022.05.05

(87) WO 2022/235945, 2022.11.10

(31) 202163184439P

(32) 2021.05.05

(33) US

(71) BIOGEN MA INC., US; C4 THERAPEUTICS, INC., US

(72) GUCKIAN Kevin M., US; STEFAN Eric, US; ANDERSON Corey Don, US; AHN Jae Young, US; O'SHEA Morgan Welzel, US; YAP Jeremy L., US; CHENG Xinpeng, US; HOPKINS Brian T., US; MARX Isaac, US; NEVALAINEN Marta, US

(54) **Compuși pentru țintirea degradării tirozin kinazei Bruton**  
**Compounds for targeting degradation of Bruton's tyrosine kinase**  
**Соединения для нацеливания на деградацию тирозинкиназы Брутона**

(21) **e 2024 0304 (13) A1**

(51) **Int.Cl.:** *C02F 3/12* (2023.01.01)  
*C02F 1/26* (2023.01.01)

(96) 22798785.6, 2022.05.17

(87) WO 2022/234587, 2022.11.10

(31) 28289421

- (32) 2021.05.03  
 (33) IL  
 (71)(72) FEFERBERG Ilan, IL  
 (54) **Sistem, procedeu și extract pentru colectarea și acumularea vaporilor pentru dizolvare în tinctură**  
**Fume harvesting and accumulation system, method and extract for dissolving in a tincture**  
**Система, способ и экстракт для сбора и накопления паров для растворения в настойке**

- 
- (21) **e 2024 0305 (13) A1**  
 (51) **Int.Cl.:** *C01B 3/02* (2006.01.01)  
 (96) 22799243.5, 2022.04.19  
 (87) WO 2022/235310, 2022.11.10  
 (31) 202117300261  
 (32) 2021.05.03  
 (33) US  
 (71) INFINIUM TECHNOLOGY, LLC, US  
 (72) SCHUETZLE Dennis, US; SCHUETZLE Robert, US; HANBURY Orion, US; CALDWELL Matthew, US; MCGINNIS Glenn, US; RODRIGUEZ Ramer, US  
 (54) **Sistem de reactor catalitic îmbunătățit și catalizator pentru conversia CO<sub>2</sub> captat și H<sub>2</sub> regenerabil în gaz de sinteză cu conținut de carbon scăzut**  
**Improved catalytic reactor system and catalyst for conversion of captured CO<sub>2</sub> and renewable H<sub>2</sub> into low-carbon syngas**  
**Усовершенствованная каталитическая реакторная система и катализатор для преобразования уловленного CO<sub>2</sub> и возобновляемого H<sub>2</sub> в низкоуглеродистый синтез-газ**

- 
- (21) **e 2024 0306 (13) A1**  
 (51) **Int.Cl.:** *C07D 401/14* (2006.01.01)  
*C07D 401/04* (2006.01.01)  
*C07D 413/14* (2006.01.01)  
 (96) 22799359.9, 2022.05.02  
 (87) WO 2022/235558, 2022.11.10  
 (31) 202163185608P  
 (32) 2021.05.07  
 (33) US  
 (71) MERCK SHARP & DOHME LLC, US

- (72) ARASAPPAN Ashok, US; BELL Ian M., US; COX Jason M., US; KELLY Michael J. III, US; LAYTON Mark Eric, US; LIU Hong, US; LIU Jian, US; SHAH Akshay A., US; VANHEYST Michael D., US  
 (54) **Aril 3-oxopiperazincarboxamide și heteroaril 3-oxopiperazincarboxamide în calitate de inhibitori ai Nav1.8**  
**Aryl 3-oxopiperazine carboxamides and heteroaryl 3-oxopiperazine carboxamides as Nav1.8 inhibitors**  
**Арил-3-оксопиперазинкарбоксамиды и гетероарил-3-оксопиперазинкарбоксамиды в качестве ингибиторов Nav1.8**

- 
- (21) **e 2024 0307 (13) A1**  
 (51) **Int.Cl.:** *A61K 39/12* (2006.01.01)  
*A61K 39/02* (2006.01.01)  
*C12N 15/86* (2006.01.01)  
*A61K 48/00* (2006.01.01)  
 (96) 22799655.0, 2022.05.06  
 (87) WO 2022/236014, 2022.11.10  
 (31) 202163185823P  
 (32) 2021.05.07  
 (33) US  
 (71) GENERATION BIO CO., US  
 (72) SAMAYOA Phillip, US; STANTON Matthew G., US; RAJENDRAN Raj, US; KLATTE Debra, US; SILVER Nathaniel, US; HAMM Luke S., US; MANGANIELLO Matthew, US; MOFFIT Jeffrey, US  
 (54) **Vectori ADN non-virali pentru livrarea vaccinurilor**  
**Non-viral DNA vectors for vaccine delivery**  
**Невирусные ДНК-векторы для доставки вакцин**

- 
- (21) **e 2024 0308 (13) A1**  
 (51) **Int.Cl.:** *A61K 48/00* (2006.01.01)  
*A61K 39/02* (2006.01.01)  
*A61K 39/12* (2006.01.01)  
*C12N 15/86* (2006.01.01)  
 (96) 22799657.6, 2022.05.06  
 (87) WO 2022/236016, 2022.11.10  
 (31) 202163185574P  
 (32) 2021.05.07  
 (33) US  
 (71) GENERATION BIO CO., US

- (72) MANGANIELLO Matthew, US; PARKHURST Benjamin, US
- (54) **Compoziții liofilizate de vectori ADN non-virali și utilizările acestora**  
**Lyophilized non-viral DNA vector compositions and uses thereof**  
**Лифолизованные композиции невирусных ДНК-векторов и их применения**

- (71) INCYTE CORPORATION, US
- (72) WU Liangxing, US; XIAO Kaijiong, US; YAO Wenqing, US
- (54) **Compuși heterociclici în calitate de imunomodulatori**  
**Heterocyclic compounds as immunomodulators**  
**Гетероциклические соединения в качестве иммуномодуляторов**

- (21) e 2024 0309 (13) A1
- (51) Int.Cl.: **A61K 38/17** (2006.01.01)  
**C07K 14/47** (2006.01.01)
- (96) 22799799.6, 2022.05.04
- (87) WO 2022/236286, 2022.11.10
- (31) 202163184682P; 202163186605P
- (32) 2021.05.05; 2021.05.10
- (33) US; US
- (71) UNIVERSITY OF TENNESSEE RESEARCH FOUNDATION, US; ATTRALUS, INC., US
- (72) WALL Jonathan S., US; FOSTER James S., US; PONS Jaume, US
- (54) **Fuziuni peptidă-Fc pentru tratamentul tulburărilor de amiloid**  
**Peptide-Fc fusions for treating amyloid disorders**  
**Слияния пептид-Fc для лечения амилоидных расстройств**

- (21) e 2024 0311 (13) A1
- (51) Int.Cl.: **C07D 413/14** (2006.01.01)  
**C07D 405/12** (2006.01.01)  
**C07D 405/14** (2006.01.01)  
**A61K 31/496** (2006.01.01)  
**A61P 3/10** (2006.01.01)
- (96) 23155747.1, 2019.06.11
- (97) 4219487, 2023.08.02
- (31) 201862684696P; 201962846944P; 201962851206P
- (32) 2018.06.13; 2019.05.13; 2019.05.22
- (33) US; US; US
- (71) PFIZER INC., US
- (72) ASPNES Gary Erik, DE; BAGLEY Scott W., US; CURTO John M., US; EDMONDS David James, US; FLANAGAN Mark E., US; FUTATSUGI Kentaro, US; GRIFFITH David A., US; HUARD Kim, US; LIAN Yajing, US; LIMBERAKIS Chris, US; LONDREGAN Allyn T., US; MATHIOWETZ Alan M., US; PIOTROWSKI David W., US; RUGGERI Roger B., US
- (54) **Agoniști ai receptorului GLP-1 și utilizările acestora**  
**GLP-1 receptor agonists and uses thereof**  
**Агонисты рецептора GLP-1 и их применения**

- (21) e 2024 0310 (13) A1
- (51) Int.Cl.: **C07D 471/04** (2006.01.01)  
**A61P 35/00** (2006.01.01)  
**A61P 37/00** (2006.01.01)  
**A61K 31/437** (2006.01.01)
- (96) 23152736.7, 2019.05.10
- (97) 4219492, 2023.08.02
- (31) 201862670249P; 201862688164P
- (32) 2018.05.11; 2018.06.21
- (33) US; US

## FF4A Brevete de invenție acordate / Granted patents for invention / Предоставленные патенты на изобретения

**O**rice persoană interesată are dreptul să ceară revocarea în tot sau în parte a hotărârii de acordare a brevetului în termen de 6 luni de la data publicării mențiunii privind acordarea brevetului. Opoziția se face în scris și motivat la AGEPI, în baza motivelor prevăzute de art. 57 alin. (2) din Legea nr. 50/2008 privind protecția invențiilor.

La data publicării în BOPI a hotărârii de acordare a brevetului în cazul în care acordarea brevetului a devenit efectivă înainte de expirarea termenului de 18 luni de la data de depozit sau, în cazul în care a fost revendicată o prioritate, de la data priorității, AGEPI pune la dispoziția publicului, în format electronic, pe pagina <http://www.db.agepi.md/inventions/Search.aspx>, descrierea, revendicările, rezumatul și, după caz, desenele, așa cum au fost depuse aceste documente.

**W**ithin 6 months as from the date of publication of the mention of the grant of the patent, any person shall be entitled to request the full or partial revocation of any decision to grant a patent. The opposition shall be reasoned and filed in writing with AGEPI according to the provisions of Art. 57(2) of the Law on the Protection of Inventions No. 50/2008.

AGEPI shall, on the date of publication in BOPI of the decision to grant a patent when the grant of the patent has become effective before the expiry of a period of eighteen months from the date of filing or, if priority has been claimed, as from the date of priority, make available to the public, in electronic format, on the website <http://www.db.agepi.md/inventions/Search.aspx>, the description, the claims, the abstract and, where appropriate, any drawings as filed.

**Л**юбое лицо вправе подать в AGEPI мотивированное возражение о полном или частичном аннулировании решения о предоставлении патента в течение 6 месяцев с даты публикации сведений о предоставлении патента. Возражение подается в письменной форме на основании мотивов, предусмотренных в части (2) ст. 57 Закона № 50/2008 об охране изобретений.

На дату публикации в BOPI решения о предоставлении патента в случае, если это решение принимается до истечения 18 месяцев с даты подачи заявки или, если испрашивался приоритет, с даты приоритета, AGEPI предоставляет общественности в электронном формате, на странице <http://www.db.agepi.md/inventions/Search.aspx>, описание, формулу изобретения, реферат и, при необходимости, рисунки в том виде, в каком эти документы были представлены.

- (11) **4888** (13) **B1**  
 (51) **Int. Cl.: A46B 9/04** (2006.01)  
       **A61C 15/00** (2006.01)  
       **A61C 17/16** (2006.01)  
 (21) a 2022 0049  
 (22) 2022.11.14  
 (31) RU 2021135597  
 (32) 2021.12.03  
 (33) RU  
 (71)(73) ASTRATA AG, CH  
 (72) JIANCHUN Liang, CN  
 (74) MARGINE Ion  
 (54) **Atașament cu un singur smoc pentru periută de dinți electrică**  
 (57) Invenția se referă la produse de igienă orală, în special la atașamente cu un singur smoc pentru periute de dinți electrice, și poate fi utilizată în industria de fabricare a periutelelor de dinți.

Atașamentul cu un singur smoc pentru periută de dinți electrică constă dintr-un corp alungit, un capăt al căruia este dotat cu un fixator pentru cuplarea cu mânerul periutei de dinți, un cap, atașat la celălalt capăt al corpului, și o parte de lucru, care reprezintă un smoc de fibre elastice, cilindric la bază și îngustându-se spre capăt. Smocul este format din inele concentrice de fibre, lungimea cărora în fiecare inel separat este aceeași și diferită de lungimea fibrelor în inelele adiacente. Îngustarea părții de lucru este executată în forma unui trunchi de con, suprafața laterală a căruia formează cu baza un unghi de 45°, astfel încât lungimea fibrelor crește treptat de la 4 mm la periferie până la 7 mm în centru, iar baza superioară a trunchiului de con are un diametru de 1 mm. Fibrele părții de lucru a atașamentului au o duritate variabilă, crescând de la periferie spre centru.

Revendicări: 9

Figuri: 4

- \*  
\* \*
- (54) **Mono-bundle nozzle for electric toothbrush**  
 (57) The invention relates to oral hygiene products, in particular to mono-bundle nozzles for electric toothbrushes and can be used in industry in the manufacture of toothbrushes. The mono-bundle nozzle for an electric toothbrush consists of an elongated body, one end of which is provided with a fastener for coupling with the toothbrush handle, a nozzle, attached to the second part of the body, and a working part, which is a mono-bundle of

elastic fibers, cylindrical at the base and tapering towards the end. The mono-bundle is formed of concentric rings of fibers, the length of which in each individual ring is the same and different from the length of the fibers in adjacent rings. The narrowing of the working part has the form of a truncated cone, the side surface of which forms an angle of 45° with the base, so that the length of the fibers smoothly increases from 4 mm at the periphery to 7 mm in the center, and the upper base of the cone has a diameter of 1 mm. The fibers of the working part of the nozzle have a variable stiffness that increases from the edge to the center.

Claims: 9

Fig.: 4

\*  
\* \*

- (54) **Монопучковая насадка для электрической зубной щетки**

(57) Изобретение относится к средствам гигиены полости рта, в частности к монопучковым насадкам для электрических зубных щеток, и может быть использовано в промышленности по производству зубных щеток.

Монопучковая насадка для электрической зубной щетки состоит из продолговатого корпуса, один конец которого снабжен креплением для соединения с ручкой зубной щетки, головки, прикрепленной к другому концу корпуса, и рабочей части, представляющей собой пучок упругих волокон, цилиндрический в основании и сужающийся к концу. Пучок сформирован концентрическими кольцами волокон, длина которых в каждом отдельном кольце одинакова и отлична от длины волокон в соседних кольцах. Сужение рабочей части выполнено в виде усеченного конуса, боковая поверхность которого образует с основанием угол в 45°, так что длина волокон плавно возрастает от 4 мм на периферии до 7 мм в центре, а верхнее основание усеченного конуса имеет диаметр 1 мм. Волокна рабочей части насадки имеют переменную жесткость, возрастающую от периферии к центру.

П. формулы: 9

Фиг.: 4



- (11) **4889** (13) **B1**
- (51) **Int. Cl.:** **C07D 207/277** (2006.01)  
**C07D 401/04** (2006.01)  
**C07D 401/12** (2006.01)  
**C07D 403/04** (2006.01)  
**C07D 407/04** (2006.01)  
**C07D 403/12** (2006.01)  
**C07D 407/12** (2006.01)  
**C07D 409/04** (2006.01)  
**C07D 413/12** (2006.01)  
**C07D 417/12** (2006.01)  
**A01N 43/36** (2006.01)  
**A01N 43/48** (2006.01)  
**A01N 43/40** (2006.01)  
**A01N 43/50** (2006.01)  
**A01N 43/76** (2006.01)

- (21) a 2016 0076
- (22) 2014.12.02
- (31) 61/911324
- (32) 2013.12.03
- (33) US
- (85) 2016.06.27
- (86) PCT/US2014/068073, 2014.12.02
- (87) WO 2015/084796 A1, 2015.06.11
- (71)(73) FMC CORPORATION, US
- (72) SATTERFIELD Andrew Duncan, US; SELBY Thomas Paul, US; TRAVIS David Andrew, US; PATEL Kanu Maganbhai, US; TAGGI Andrew Edmund, US

- (74) SOCOLOVA Olga
- (54) **Pirolidinone în calitate de erbicide**
- (57) Invenția se referă la compușii având formula 1, inclusiv toți stereoisomerii, *N*-oxizii și sărurile acestora, în care R<sup>1</sup>, R<sup>2</sup>, R<sup>3</sup>, R<sup>4</sup>, R<sup>5</sup>, R<sup>6</sup>, Q<sup>1</sup>, Q<sup>2</sup>, Y<sup>1</sup> și Y<sup>2</sup> sunt definiți în descriere. De asemenea, sunt dezvăluite compoziții care conțin compușii având formula 1 și metode pentru controlul vegetației nedorite constând în punerea în contact a vegetației nedorite sau a mediului acesteia cu o cantitate eficientă de compus sau compoziție conform invenției.

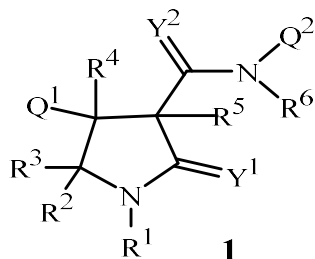

Revendicări: 25

\*  
\* \*

- (54) **Pyrrolidinones as herbicides**
- (57) The invention relates to compounds of Formula I, including all stereoisomers, *N*-oxides, and salts thereof, wherein R<sup>1</sup>, R<sup>2</sup>, R<sup>3</sup>, R<sup>4</sup>, R<sup>5</sup>, R<sup>6</sup>, Q<sup>1</sup>, Q<sup>2</sup>, Y<sup>1</sup> and Y<sup>2</sup> are as defined in the disclosure. Also disclosed are compositions containing the compounds of Formula I and methods for controlling undesired vegetation comprising contacting the undesired vegetation or its environment with an effective amount of a compound or a composition of the invention.

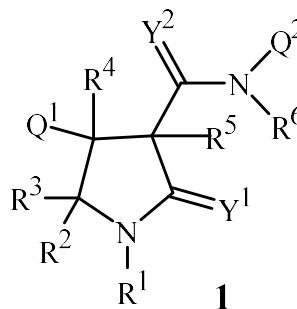

Claims: 25

\*  
\* \*

- (54) **Пирролидиноны в качестве гербицидов**
- (57) Изобретение относится к соединениям формулы 1, включая все стереоизомеры, *N*-оксиды и их соли, в которой R<sup>1</sup>, R<sup>2</sup>, R<sup>3</sup>, R<sup>4</sup>, R<sup>5</sup>, R<sup>6</sup>, Q<sup>1</sup>, Q<sup>2</sup>, Y<sup>1</sup> и Y<sup>2</sup> определены в описании. Также раскрываются композиции, содержащие соединения формулы 1 и методы контроля нежелательной растительности, заключающиеся во взаимодействии нежелательной растительности или окружающей ее среды с эффективным количеством соединения или композиции согласно изобретению.

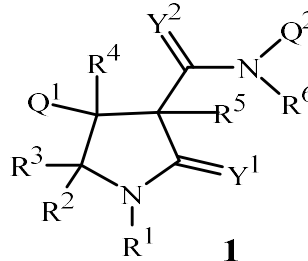

П. формулы: 25

**FF9Y Brevete de invenție  
de scurtă durată acordate /  
Granted short-term patents for invention /  
Предоставленные краткосрочные патенты  
на изобретения**

**O**rice persoana interesată are dreptul se ceară revocarea în tot sau în parte a hotărârii de acordare a brevetului în termen de 6 luni de la data publicării mențiunii privind acordarea brevetului. Opoziția se face în scris și motivat la AGEPI, în baza motivelor prevăzute de art. 57 alin. (2) din Legea nr. 50/2008 privind protecția invențiilor.

La data publicării în BOPI a hotărârii de acordare a brevetului în cazul în care acordarea brevetului a devenit efectivă înainte de expirarea termenului de 18 luni de la data de depozit sau, în cazul în care a fost revendicată o prioritate, de la data priorității, AGEPI pune la dispoziția publicului, în format electronic, pe pagina <http://www.db.agepi.md/inventions/Search.aspx>, descrierea, revendicările, rezumatul și, după caz, desenele, așa cum au fost depuse aceste documente.

**W**ithin 6 months as from the date of publication of the mention of the grant of the patent, any person shall be entitled to request the full or partial revocation of any decision to grant a patent. The opposition shall be reasoned and filed in writing with AGEPI according to the provisions of Art. 57(2) of the Law No. 50/2008 on the Protection of Inventions.

AGEPI shall, on the date of publication in BOPI of the decision to grant a patent when the grant of the patent has become effective before the expiry of a period of eighteen months from the date of filing or, if priority has been claimed, as from the date of priority, make available to the public, in electronic format, on the website <http://www.db.agepi.md/inventions/Search.aspx>, the description, the claims, the abstract and, where appropriate, any drawings as filed.

**Л**юбое лицо вправе подать в AGEPI мотивированное возражение о полном или частичном аннулировании решения о предоставлении патента в течение 6 месяцев с даты публикации сведений о предоставлении патента. Возражение подается в письменной форме на основании мотивов, предусмотренных в части (2) ст. 57 Закона № 50/2008 об охране изобретений.

На дату публикации в BOPI решения о предоставлении патента в случае, если это решение принимается до истечения 18 месяцев с даты подачи заявки или, если испрашивался приоритет, с даты приоритета, AGEPI предоставляет общественности в электронном формате, на странице <http://www.db.agepi.md/inventions/Search.aspx>, описание, формулу изобретения, реферат и, при необходимости, рисунки в том виде, в каком эти документы были представлены.

- (11) 1745 (13) Y
- (51) Int. Cl.: **B01D 3/04** (2006.01)  
**B01D 3/38** (2006.01)  
**C02F 1/02** (2023.01)  
**C02F 1/04** (2023.01)  
**C02F 1/14** (2023.01)
- (21) s 2023 0038
- (22) 2023.04.25
- (71)(72)(73) ALSALIEM Sulaiman, MD
- (54) **Dispozitiv pentru distilarea apei de mare**
- (57) Invenția se referă la ecologie și sănătate, și anume la dispozitive pentru distilarea apei de mare.

Dispozitivul, conform invenției, constă dintr-o carcasă cu două nivele (1, 34) și un sistem de răcire (28). Pereții nivelului superior (1) sunt executați din sticlă și formează o cupolă (4). Nivelul superior (1) este separat în trei secții (5, 21 și 37) prin pereți despărțitori (11 și 24) din sticlă. În cupola (4) primei secții (5) sunt executate orificii (12), în care cu ajutorul mecanismelor de fixare (14) sunt montate lentile convergente (13). În interiorul primei secții (5) sunt amplasate trei elemente arcuite (8) din metal, montate cu posibilitatea reglării distanței de la lentile (13) și destinate transmiterii căldurii pereților inferiori (6) și (22) din inox. În cupola (4) celei de-a doua secții (21), de asemenea, sunt montate lentile convergente (32). În cea de-a doua secție (21) sunt amplasate un senzor de temperatură (23) și un tub (33) cu perforații (36) pentru dispersarea apei de mare. În peretele despărțitor (24) este montat un ventilator (27) pentru transferul aburilor din cea de-a doua secție (21) în cea de-a treia secție (37), iar în partea inferioară a acestui perete (24) este executată o fereastră (29) pentru un aspirator robotizat (30). Peretele posterior (41) al celei de-a treia secții (37) este executat din inox, în centrul căruia este executată o gură de evacuare a vaporilor (42), la care este fixat un tub (43), unit cu sistemul de răcire (28). În interiorul nivelului inferior (34) al carcasei sunt situate un rezervor (46) pentru apa de mare filtrată, o pompă de apă (35) și un bloc electronic de control (47).

Revendicări: 1  
 Figuri: 5

\*  
 \* \*

- (54) **Seawater distillation device**
- (57) The invention relates to ecology and healthcare, namely to seawater distillation devices.  
 The device, according to the invention, consists of a two-level housing (1, 34) and a

cooling system (28). The walls of the upper level (1) are made of glass and form a dome (4). The upper level (1) is divided into three sections (5, 21 and 37) by glass partitions (11 and 24). In the dome (4) of the first section (5) are made holes (12), in which by means of locking mechanisms (14) are mounted collecting lenses (13). Inside the first section (5) are placed three arc-shaped metal elements (8), mounted with the possibility of adjusting the distance from the lenses (13) and designed to transfer heat to the lower walls (6) and (22) of stainless steel. In the dome (4) of the second section (21) are also mounted collecting lenses (32). In the second section (21) are placed a temperature sensor (23) and a tube (33) with seawater dispersion perforations (36). In the partition (24) is mounted a fan (27) for transfer of steam from the second section (21) into the third section (37), and in the lower part of this partition (24) is made a window (29) for a robot vacuum cleaner (30). The rear wall (41) of the third section (37) is made of stainless steel, in the center of which is made a vapor delivery hole (42), to which is attached a tube (43), connected to the cooling system (28). Inside the lower level (34) of the housing are placed a tank (46) for filtered seawater, a water pump (35) and an electronic control unit (47).

Claims: 1  
 Fig.: 5

\*  
 \* \*

- (54) **Устройство для дистилляции морской воды**
- (57) Изобретение относится к экологии и здравоохранению, а именно к устройствам для дистилляции морской воды.  
 Устройство, согласно изобретению, состоит из двухуровневого корпуса (1, 34) и системы охлаждения (28). Стены верхнего уровня (1) выполнены из стекла и образуют купол (4). Верхний уровень (1) разделен на три секции (5, 21 и 37) стеклянными перегородками (11 и 24). В куполе (4) первой секции (5) выполнены отверстия (12), в которых с помощью фиксирующих механизмов (14) смонтированы собирающие линзы (13). Внутри первой секции (5) расположены три дугообразных металлических элемента (8), смонтированные с возможностью регулирования расстояния от линз (13) и предназначенные для передачи тепла нижним стенам (6) и (22) из нержавеющей стали. В куполе (4) второй секции (21) также

смонтированы собирающие линзы (32). Во второй секции (21) размещены датчик температуры (23) и трубка (33) с перфорацией (36) для рассеивания морской воды. В перегородке (24) смонтирован вентилятор (27) для переноса пара из второй секции (21) в третью секцию (37), а в нижней части этой перегородки (24) выполнено окно (29) для робота-пылесоса (30). Задняя стена (41) третьей секции (37) выполнена из нержавеющей стали, в центре которой выполнено отверстие для отвода пара (42), к которому прикреплена трубка (43), соединенная с системой охлаждения (28). Внутри нижнего уровня (34) корпуса расположены резервуар (46) для фильтрованной морской воды, водяной насос (35) и электронный блок управления (47).

П. формулы: 1  
Фиг.: 5

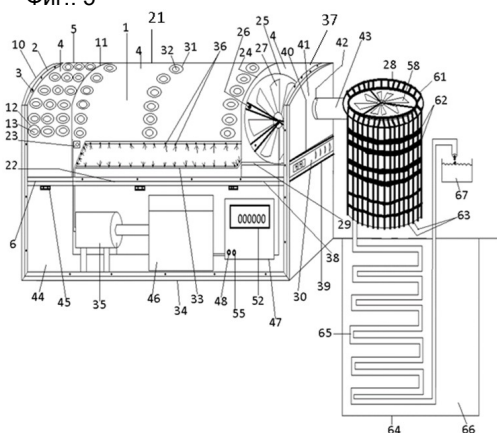

- (11) 1746 (13) Y  
(51) Int. Cl.: C23F 11/08 (2006.01)  
C23F 11/10 (2006.01)  
C23F 11/12 (2006.01)  
C23F 11/14 (2006.01)  
C07C 281/18 (2006.01)  
C07C 59/19 (2006.01)  
C07C 281/10 (2006.01)  
C07D 307/48 (2006.01)
- (21) s 2023 0056  
(22) 2023.07.25  
(71)(73) INSTITUȚIA PUBLICĂ UNIVERSITATEA DE STAT DIN MOLDOVA, MD  
(72) LOZAN Vasile, MD; PARȘUTIN Vladimir, MD; PARAMONOV Anatolii, MD; COVALI Alexandr, MD  
(54) **Procedeu de protecție a oțelului de coroziune în apă**

(57) Invenția se referă la domeniul protecției metalelor contra coroziunii în apă și poate fi utilizată pentru a inhiba coroziunea în sistemele închise de conducte din oțel.

Procedeu de protecție a oțelului de coroziune în apă constă în introducerea combinată sau succesivă în mediul apos, care este în contact cu suprafețele de oțel, a aminoguanizonei acidului piruvic și a furacilinei, respectiv, în concentrații de 0,05...1,5 și 0,05...0,2 g/L. Rezultatul tehnic constă în reducerea semnificativă a pierderilor de coroziune și suprimarea uniformă a coroziunii în timp.

Revendicări: 1

\*  
\* \*

(54) **Process for corrosion protection of steel in water**

(57) The invention relates to the field of corrosion protection of metals in water and can be used to inhibit corrosion in closed steel pipeline systems.

The process for corrosion protection of steel in water consists in the combined or successive introduction into the aqueous medium, in contact with steel surfaces, of pyruvic acid aminoguanisone and furaciline, respectively, in concentrations of 0.05...1.5 and 0.05...0.2 g/L.

The technical result consists in a significant reduction in corrosion losses and uniform suppression of corrosion over time.

Claims: 1

\*  
\* \*

(54) **Способ защиты стали от коррозии в воде**

(57) Изобретение относится к области защиты металлов от коррозии в воде и может быть использовано для ингибирования коррозии в замкнутых системах стальных трубопроводов.

Способ защиты стали от коррозии в воде состоит в совместном или последовательном введении в водную среду, контактирующую с поверхностями стали, аминокванизона пировиноградной кислоты и фурацилина, соответственно, в концентрациях 0,05...1,5 и 0,05...0,2 г/л.

Технический результат состоит в значительном снижении коррозионных потерь и равномерном подавлении коррозии во времени.

П. формулы: 1

- (11) 1747 (13) Y
- (51) Int. Cl.: F04D 29/22 (2006.01)
- (21) s 2023 0029
- (22) 2023.03.23

(71)(73) INSTITUȚIA PUBLICĂ UNIVERSITATEA TEHNICĂ A MOLDOVEI, MD

(72) BOSTAN Viorel, MD; PETCO Andrei, MD

(54) **Rotor al pompei hidraulice centrifuge**

(57) Invenția se referă la construcția de pompe, în special la rotoare ale pompelor hidraulice centrifuge.

Rotorul, conform invenției, conține pale (1) executate cu suprafața de lucru curbilinie în secțiunea transversală și amplasate cu un pas unghiular constant  $\alpha$  pe o circumferință de ieșire cu diametrul exterior  $D_2$  al rotorului. Palele (1) sunt executate cu o curbură variabilă cuprinsă între muchiile lor de intrare (6) și de ieșire (7), înscrise într-un unghi  $\beta$  și amplasate, respectiv, pe o circumferință de intrare cu diametrul interior  $D_1$  și pe circumferința de ieșire cu diametrul exterior  $D_2$  al rotorului. Palele (1) sunt amplasate între un disc cu butuc conducător (2) și un disc curbat (3). Palele (1) sunt executate pe lungimea lor cu o grosime variabilă.

Revendicări: 3  
Figuri: 7

\*  
\* \*

- (54) **Rotor of centrifugal hydraulic pump**
- (57) The invention relates to pump engineering, in particular to rotors of centrifugal hydraulic pumps.

The rotor, according to the invention, comprises blades (1), made with a curved working surface in cross-section and placed with a constant angular pitch  $\alpha$  on the exit circle with an outer diameter  $D_2$  of the rotor. The blades (1) are made with variable curvature, included between their inlet (6) and outlet (7) edges, inscribed in an angle  $\beta$  and placed, respectively, on the inlet circle with an inner diameter  $D_1$  and on the outlet circle with an outer diameter  $D_2$  of the rotor. The blades (1) are placed between the drive hub disk (2) and the curved disk (3). The blades (1) are made along their length with variable thickness.

Claims: 3  
Fig.: 7

\*  
\* \*

- (54) **Ротор центробежного гидронасоса**
- (57) Изобретение относится к насосостроению, в частности к роторам центробежных гидронасосов.

Ротор, согласно изобретению, содержит лопасти (1), выполненные с криволинейной рабочей поверхностью в поперечном сечении и размещенные с постоянным угловым шагом  $\alpha$  на окружности выхода с внешним диаметром  $D_2$  ротора. Лопасти (1) выполнены с переменной кривизной, включенной между их кромками входа (6) и выхода (7), вписанными в угол  $\beta$  и размещенными, соответственно, на окружности входа с внутренним диаметром  $D_1$  и на окружности выхода с внешним диаметром  $D_2$  ротора. Лопасти (1) размещены между диском с ведущей ступицей (2) и криволинейным диском (3). Лопасти (1) выполнены по своей длине с переменной толщиной.

П. формулы: 3  
Фиг.: 7

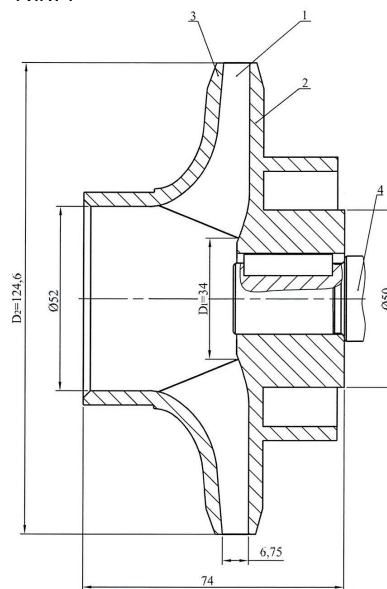

**FG9A Publicarea traducerii fasciculului de  
brevet european validat în Republica Moldova/  
Publication of the translation of the European  
patent specification validated  
in the Republic of Moldova/  
Публикация перевода описания  
изобретения к европейскому патенту,  
валидированному в Республике Молдова**

**B**revetul european validat conferă aceleași drepturi ca și cele conferite de un brevet, în conformitate cu Legea nr. 50/2008 privind protecția invențiilor, de la data publicării de către OEB a mențiunii privind eliberarea brevetului.

**T**he validated European patent shall confer as from the date of publication of the mention of the issuance of the patent by the EPO the same rights as would be conferred by a patent in accordance with the Law No. 50/2008 on the Protection of Inventions.

**B**алидированный европейский патент предоставляет те же права, что и патент в соответствии с Законом № 50/2008 об охране изобретений, с даты публикации ЕПВ сведений о выдаче патента.

- (11) **MD/EP 3283521 (13) T2**  
 (51) **Int.Cl.:** **C07K 16/28** (2006.01.01)  
**C07K 16/30** (2006.01.01)  
**A61K 47/68** (2017.01.01)  
**A61P 35/00** (2006.01.01)  
**A61K 31/40** (2006.01.01)
- (21) e 2018 0164  
 (96) 16715583.7, 2016.04.13  
 (97) 3283521, 2018.02.21  
 (80) EPB nr. 46/2023, 2023.11.15  
 (87) WO 2016/166122, 2016.10.20  
 (31) PCT/EP2015/0582  
 (32) 2015.04.15  
 (33) WO
- (71)(73) ASTELLAS PHARMA INC., JP; TRON -  
 TRANSLATIONALE ONKOLOGIE AN DER  
 UNIVERSITÄTSMEDIZIN DER JOHANNES  
 GUTENBERG- UNIVERSITÄT MAINZ GE-  
 MEINNÜTZIGE GMBH, DE
- (72) SAHIN Ugur, DE; TÜRECI Özlem, DE;  
 WALTER Korden, DE; KREUZBERG Maria,  
 DE; MITNACHT-KRAUS Rita, DE; LE GALL  
 Fabrice, DE; JACOBS Stefan, DE
- (74) FOCȘA Valentin
- (54) **Conjugate de medicamente care conțin  
 anticorpi împotriva claudinei 18.2**  
**Drug conjugates comprising antibodies  
 against claudin 18.2**  
**Конъюгаты лекарств, содержащие ан-  
 титела против клаудина 18.2**
- (57) Prezenta invenție furnizează conjugați  
 anticorp anti-CLDN18.2-medicament care  
 sunt eficienți pentru tratarea și/sau  
 prevenirea bolilor canceroase asociate cu  
 celulele care exprimă CLDN18.2, inclusiv  
 cancerul gastric, cancerul esofagian,  
 cancerul pancreatic, cancerul pulmonar,  
 cancerul ovarian, cancerul de colon, cancer  
 hepatic, cancer cap-gât și cancer al vezicii  
 biliare și metastaze ale acestora, în special  
 metastaza cancerului gastric cum ar fi  
 tumori Krukenberg, metastază peritoneală și  
 metastază în ganglioni limfatici. Bolile  
 preferate în mod special sunt  
 adenocarcinoame la stomac, esofag, ductul  
 pancreatic, ductele biliare, plămân și ovar.

Revendicări: 12  
 Figuri: 26  
 Secvențe: 51

- (57) The present invention provides anti-  
 CLDN18.2 antibody-drug conjugates which  
 are effective for treating and/or preventing  
 cancer diseases associated with cells ex-  
 pressing CLDN18.2, including gastric can-  
 cer, esophageal cancer, pancreatic cancer,  
 lung cancer, ovarian cancer, colon cancer,  
 hepatic cancer, head-neck cancer, and can-  
 cer of the gallbladder and metastases the-  
 reof.

Claims: 12  
 Fig.: 26  
 Sequences: 51

- (11) **MD/EP 3328893 (13) T2**  
 (51) **Int.Cl.:** **C07K 16/28** (2006.01.01)  
**C07K 16/30** (2006.01.01)  
**A61P 35/00** (2006.01.01)  
**A61P 35/04** (2006.01.01)  
**A61P 43/00** (2006.01.01)
- (21) e 2018 0567  
 (96) 16757163.7, 2016.08.01  
 (97) 3328893, 2018.06.06  
 (80) EPB nr. 39/2023, 2023.09.27  
 (87) WO 2017/021356, 2017.02.09  
 (31) 201562199939P; 201662290861P  
 (32) 2015.07.31; 2016.02.03  
 (33) US; US
- (71)(73) AMGEN RESEARCH (MUNICH) GMBH,  
 DE; AMGEN INC., US
- (72) RAUM Tobias, DE; KUFER Peter, DE; RAU  
 Doris, DE; ANLAHR Jonas, DE; BLUEMEL  
 Claudia, DE; HOFFMANN Patrick, DE;  
 NAHRWOLD Elisabeth, DE; BAILIS Julie,  
 US; MUENZ Markus, DE; BROZY Johan-  
 nes, DE; FRIEDRICH Matthias, DE; RAT-  
 TEL Benno, DE; BOGNER Pamela, DE;  
 WOLF Andreas, DE; POMPE Cornelius, DE
- (74) CORCODEL Angela
- (54) **Construcții de anticorpi bispecifici care  
 leagă mezotelina și CD3**  
**Bispecific antibody constructs binding  
 mesothelin and CD3**  
**Конструкции биспецифических анти-  
 тел, связывающие мезотелин и CD3**

\*  
 \* \*

(57) Prezenta invenție se referă la un construct de anticorp bispecific care cuprinde un prim domeniu de legare care se leagă la MSLN uman pe suprafața unei celule țintă și un al doilea domeniu de legare care se leagă la CD3 uman pe suprafața unei celule T. Mai mult, invenția furnizează o polinucleotidă care codifică constructul de anticorp, un vector care cuprinde respectiva polinucleotidă și o celulă gazdă transformată sau transfectată cu respectiva polinucleotidă sau vector. De asemenea, invenția furnizează un procedeu pentru producerea constructului de anticorp conform invenției, o utilizare medicală a constructului de anticorp menționat și un kit care cuprinde constructul de anticorp menționat.

Revendicări: 14

Figuri: 18

\*  
\* \*

(57) The present invention relates to a bispecific antibody construct comprising a first binding domain which binds to human MSLN on the surface of a target cell and a second binding domain which binds to human CD3 on the surface of a T-cell. Moreover, the invention provides a polynucleotide encoding the antibody construct, a vector comprising said polynucleotide and a host cell transformed or transfected with said polynucleotide or vector. Furthermore, the invention provides a process for the production of the antibody construct of the invention, a medical use of said antibody construct and a kit comprising said antibody construct.

Claims: 14

Fig.: 18

(11) **MD/EP 3430027 (13) T2**  
 (51) **Int.Cl.:** **A61K 39/00** (2006.01.01)  
**C07K 16/28** (2006.01.01)  
**A61P 35/00** (2006.01.01)  
**C07K 14/47** (2006.01.01)  
 (21) e 2019 0100  
 (96) 17710904.8, 2017.03.15  
 (97) 3430027, 2019.01.23  
 (80) EPB nr. 37/2023, 2023.09.13  
 (87) WO 2017/157972, 2017.09.21  
 (31) 201604458; 201662308944P

(32) 2016.03.16; 2016.03.16

(33) GB; US

(71)(73) IMMATICS BIOTECHNOLOGIES GMBH, DE

(72) MAHR Andrea, DE; SCHOOR Oliver, DE; WEINSCHENK Toni, DE

(74) FOCȘA Valentin

(54) **Peptide pentru utilizare în imunoterapia împotriva cancerului pulmonar nemicrocelular și a cancerului pulmonar microcelular**

**Peptide for use in immunotherapy against non-small cell lung cancer and small cell lung cancer**

**Пептиды для использования в иммунотерапии против немелкоклеточного рака легкого и мелкоклеточного рака легкого**

(57) În general, prezenta descriere se referă la peptide, proteine, acizi nucleici și celule pentru utilizare în metode imunoterapice. În particular, prezenta descriere se referă la imunoterapia cancerului. Prezenta descriere se referă în plus la epitopi ai peptidelor celulelor T asociate cu tumoarea, singure sau în asociere cu alte peptide asociate tumorilor care pot să servească, de exemplu, ca ingrediente active farmaceutice ale compozițiilor de vaccinuri care stimulează răspunsuri imune antitumorale, sau pentru a stimula celulele T *ex vivo* și transferul la pacienți. Peptidele legate la moleculele complexului cu histocompatibilitate majoră (MHC), sau peptide ca atare, pot fi, de asemenea, ținte ale anticorpilor, receptorilor celulelor T solubile și a altor molecule de legare.

Revendicări: 4

Figuri: 6

Secvențe: 25

\*  
\* \*

(57) The present invention relates to peptides, proteins, nucleic acids and cells for use in immunotherapeutic methods. In particular, the present invention relates to the immunotherapy of cancer. The present invention furthermore relates to tumor-associated T-cell peptide epitopes, alone or in combination with other tumor-associated peptides that can, for example, serve as active pharmaceutical ingredients of vaccine compositions that stimulate anti-tumor immune responses, or to stimulate T-cells *ex vivo* and



transfer into patients. Peptides bound to molecules of the major histocompatibility complex (MHC), or peptides as such, can also be targets of antibodies, soluble T-cell receptors, and other binding molecules.

Claims: 4

Fig.: 6

Sequences: 25

- (11) **MD/EP 3500241 (13) T2**
- (51) **Int.Cl.:** **A61K 9/00** (2006.01.01)  
**A61K 47/02** (2006.01.01)  
**A61K 47/10** (2017.01.01)  
**A61K 31/40** (2006.01.01)  
**A61K 31/573** (2006.01.01)  
**A61P 11/00** (2006.01.01)  
**A61P 43/00** (2006.01.01)  
**A61K 31/167** (2006.01.01)
- (21) e 2019 0710
- (96) 17758473.7, 2017.08.17
- (97) 3500241, 2019.06.26
- (80) EPB nr. 40/2023, 2023.10.04
- (87) WO 2018/033598, 2018.02.22
- (31) 16184608
- (32) 2016.08.17
- (33) EP
- (71)(73) CHIESI FARMACEUTICI S.P.A., IT
- (72) SCURI Mario, IT; COLI Pierfrancesco, IT; DELMONTE Giuseppe, IT
- (54) **Terapie combinată pentru BPOC**  
**Combination therapy for COPD**  
**Комбинированная терапия при ХОБЛ**
- (57) Prezenta invenție se referă la formulări farmaceutice de aerosoli pentru utilizare în tratarea bolii pulmonare obstructive cronice (BPOC) moderate/severe.

Revendicări: 9

Figuri: 4

\*  
\* \*

- (57) Aerosol formulations comprising glycopyrronium bromide, formoterol or a salt thereof, and beclometasone dipropionate are useful for the prevention or treatment of moderate/severe chronic obstructive pulmonary disease.

Claims: 9

Fig.: 4

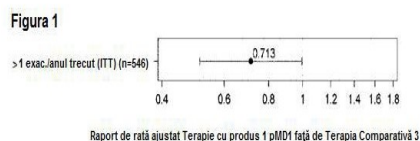

- (11) **MD/EP 3519572 (13) T2**
- (51) **Int.Cl.:** **C12N 15/113** (2010.01.01)
- (21) e 2019 0885
- (96) 17857565.0, 2017.09.29
- (97) 3519572, 2019.08.07
- (80) EPB nr. 47/2023, 2023.11.22
- (87) WO 2018/064593, 2018.04.05
- (31) 201662401723P; 201762450469P
- (32) 2016.09.29; 2017.01.25
- (33) US; US
- (71)(73) BIOGEN MA INC., US
- (72) KORDASIEWICZ Holly, US
- (74) SOCOLOVA Sofia
- (54) **Compuși și procedee de reducere a expresiei Tau**  
**Compounds and methods for reducing Tau expression**  
**Соединения и способы уменьшения экспрессии Тау**
- (57) Sunt furnizați compuși, metode și compoziții farmaceutice pentru reducerea cantității sau activității ARNm de Tau într-o celulă sau un animal și, în anumite cazuri, reducerea cantității de proteină Tau într-o celulă sau un animal. Astfel de compuși, metode și compoziții farmaceutice sunt utile pentru a ameliora cel puțin un simptom al unei boli neurodegenerative. Astfel de simptome includ pierderea memoriei, pierderea funcției motorii și creșterea numărului și/sau volumului de incluziuni neurofibrilare. Astfel de boli neurodegenerative pot include tauopatii, boala Alzheimer, demență fronto-temporală (FTD), FTDP-17 paralizie supranucleară progresivă (PSP), encefalopatie traumatică cronică (CTE), degenerare ganglionară corticobazală (CBD), epilepsie și sindromul Dravet.

Revendicări: 20

\*  
\* \*

(57) Provided are compounds, methods, and pharmaceutical compositions for reducing the amount or activity of Tau mRNA in a cell or animal, and in certain instances reducing the amount of Tau protein in a cell or animal. Such compounds, methods, and pharmaceutical compositions are useful to ameliorate at least one symptom of a neurodegenerative disease. Such symptoms include loss of memory, loss of motor function, and increase in the number and/or volume of neurofibrillary inclusions. Such neurodegenerative diseases include tauopathies, Alzheimer's Disease, Fronto-temporal Dementia (FTD), FTDP-17, Progressive Supranuclear Palsy (PSP), Chronic Traumatic Encephalopathy (CTE), Corticobasal Ganglionic Degeneration (CBD), Epilepsy, and Dravet's Syndrome.

Claims: 20

(11) **MD/EP 3551660 (13) T2**  
 (51) **Int.Cl.:** **C07K 16/28** (2006.01.01)  
**A61K 39/00** (2006.01.01)  
**A61P 11/00** (2006.01.01)  
**A61P 35/04** (2006.01.01)  
 (21) e 2019 1162  
 (96) 17818406.5, 2017.12.07  
 (97) 3551660, 2019.10.16  
 (80) EPB nr. 37/2023, 2023.09.13  
 (87) WO 2018/106862, 2018.06.14  
 (31) 201662431272P  
 (32) 2016.12.07  
 (33) US  
 (71)(73) AGENUS INC., US; LUDWIG INSTITUTE FOR CANCER RESEARCH LTD, CH; MEMORIAL SLOAN KETTERING CANCER CENTER, US  
 (72) VAN DIJK Marc, NL; MUNDT Cornelia Anne, DE; RITTER Gerd, US; SCHAER David, US; WOLCHOK Jedd David, US; MERGHOUB Taha, US; WILSON Nicholas Stuart, US; SAVITSKY David Adam, US; FINDEIS Mark Arthur, US; UNDERWOOD Dennis John, US; CUIILLEROT Jean-Marie, US; PROSCURSHIM Igor, US; SHEBANOVA Olga, US  
 (74) SOCOLOVA Sofia

(54) **Anticorpi anti-CTLA-4 și procedee de utilizare a acestora**  
**Anti-CTLA-4 antibodies and methods of use thereof**

**Антитела против CTLA-4 и способы их применения**

(57) Prezenta dezvăluire furnizează anticorpi care se leagă specific la CTLA-4 (de exemplu, CTLA-4 uman) și antagonizează funcția CTLA-4. De asemenea, sunt furnizate compoziții farmaceutice care cuprind acești anticorpi, acizi nucleici care codifică acești anticorpi, vectori de expresie și celule gazdă pentru obținerea acestor anticorpi, și metode de tratare a unui subiect utilizând acești anticorpi.

Revendicări: 14

Figuri: 14

\*  
\* \*

(57) The instant disclosure provides antibodies that specifically bind to CTLA-4 (e.g., human CTLA-4) and antagonize CTLA-4 function. Also provided are pharmaceutical compositions comprising these antibodies, nucleic acids encoding these antibodies, expression vectors and host cells for making these antibodies, and methods of treating a subject using these antibodies.

Claims: 14

Fig.: 14

Figura 7B

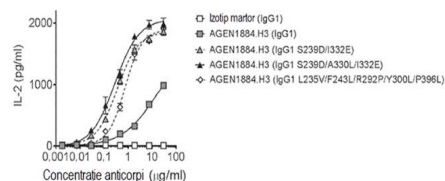

(11) **MD/EP 3791860 (13) T2**  
 (51) **Int.Cl.:** **A61K 9/00** (2006.01.01)  
**A61K 9/08** (2006.01.01)  
**A61K 47/18** (2017.01.01)  
**A61P 15/08** (2006.01.01)  
**A61K 38/24** (2006.01.01)  
**A61K 47/20** (2006.01.01)

(21) e 2021 0250

(96) 20202758.7, 2017.02.24

- (97) 3791860, 2021.03.17
- (80) EPB nr. 41/2023, 2023.10.11
- (31) 201603280
- (32) 2016.02.24
- (33) GB
- (71)(73) FERRING B.V., NL
- (72) SJÖGREN Helen Ulrika, SE; HØJER-PEDERSEN Charlotte, DK
- (74) CORCODEL Angela
- (54) **Formulare de gonadotropină lichidă stabilă**  
**Stable liquid gonadotropin formulation**  
**Стабильный жидкий состав гонадотропина**
- (57) Prezenta invenție se referă în general la domeniul stabilizării formulărilor de gonadotropine, în special formulărilor lichide de gonadotropine. Stabilizarea este realizată printr-o combinație specială de excipienți, de preferință arginină și metionină. Într-o variantă de realizare preferată, formularea nu cuprinde un tampon.

Revendicări: 14

Figuri: 2

\*  
\* \*

- (57) The present invention pertains in general to the field of the stabilization of gonadotropin formulations, in particular liquid formulations of gonadotropins. The stabilization is achieved by a particular combination of excipients, preferably arginine and methionine. In a preferred embodiment, the formulation does not comprise a buffer.

Claims: 14

Fig.: 2

- 
- (11) **MD/EP 3810602 (13) T2**
  - (51) **Int.Cl.:** C07D 413/04 (2006.01.01)  
C07D 413/12 (2006.01.01)  
C07D 417/12 (2006.01.01)  
C07D 261/20 (2006.01.01)  
A61P 35/00 (2006.01.01)  
A61K 31/423 (2006.01.01)
  - (21) e 2021 0392
  - (96) 19734722.2, 2019.06.20
  - (97) 3810602, 2021.04.28
  - (80) EPB nr. 44/2023, 2023.11.01
  - (87) WO 2019/243491, 2019.12.26

- (31) 201810092
- (32) 2018.06.20
- (33) GB
- (71)(73) CTXT PTY LTD, AU
- (72) STUPPLE Paul Anthony, AU; LAGIAKOS Helen Rachel, AU; MORROW Benjamin Joseph, AU; FOITZIK Richard Charles, AU; HEMLEY Catherine Fae, AU; CAMERINO Michelle Ang, AU; BOZIKIS Ylva Elisabet Bergman, AU; WALKER Scott Raymond, AU
- (74) LAZICOV Tatiana
- (54) **Compuși**  
**Compounds**  
**Соединения**
- (57) Un compus cu formula (I) sau o sare farmaceutică a acestuia.

Revendicări: 14

\*  
\* \*

- (57) A compound of formula (I), or a pharmaceutical salt thereof.

Claims: 14

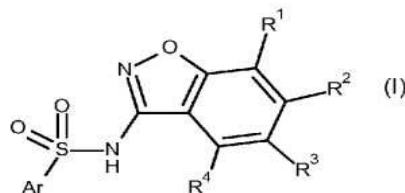

- 
- (11) **MD/EP 3892302 (13) T2**
  - (51) **Int.Cl.:** A61K 47/02 (2006.01.01)  
A61K 47/12 (2006.01.01)  
A61K 9/10 (2006.01.01)  
A61K 47/38 (2006.01.01)  
A61K 9/48 (2006.01.01)  
A61K 31/519 (2006.01.01)  
A61P 35/00 (2006.01.01)
  - (21) e 2021 1011
  - (96) 21161828.5, 2016.04.06
  - (97) 3892302, 2021.10.13
  - (80) EPB nr. 36/2023, 2023.09.06
  - (31) 201562143659P
  - (32) 2015.04.06
  - (33) US

- (71)(73) JANSSEN PHARMACEUTICA N.V., BE
- (72) GOLE Dilip, US; GUPTA Manish Kumar, IN; TAMBWEKAR Kaustubh, BE; NAIR Binuraj Krishnan, IN; BERNINI Maristella, BE; INGHELBRECHT Sabine, BE
- (74) PARASCA Dumitru
- (54) **Compoziții care conțin Ibrutinib**  
**Compositions containing Ibrutinib**  
**Композиции, содержащие Ибрутиниб**
- (57) Sunt discutate aici compoziții farmaceutice conținând Ibrutinib și procedee de preparare a acestora. Compozițiile pot fi utilizate în tratamentul unei varietăți de afecțiuni incluzând, fără limitare, tulburări proliferative cu celule B cum ar fi limfomul non-Hodgkin (limfom difuz cu celule B mari, limfom folicular, limfom cu celule de manta sau limfom Burkitt), macroglobulinemie Waldenstrom, mielom cu celule plasmatică, leucemie limfocitară cronică, limfom, sau leucemie. Aceste compoziții sunt concepute pentru ingerare orală. Compozițiile sunt conținute într-o capsulă cum ar fi standard sau disipantă sau într-o formulare lichidă cum ar fi o suspensie. Într-o realizare, compozițiile farmaceutice conțin Ibrutinib, o sare, pro-medicament, sau un metabolit al acestuia, celuloză microcristalină, croscarmeloză de sodiu, lauril sulfat de sodiu, și stearat de magneziu. Într-o altă realizare, compoziția farmaceutică conține Ibrutinib, o sare, pro-medicament, sau un metabolit al acestuia, celuloză microcristalină, carboximetilceluloză de sodiu, hidroxiropilmetilceluloză, acid citric monohidrat, fosfat acid de disodiu, sucraloză, parahidroxibenzoat de metil de sodiu, parahidroxibenzoat de etil de sodiu, acid clorhidric concentrat, hidroxid de sodiu, și apă.

Revendicări: 14  
Figuri: 3

\*  
\* \*

- (57) Discussed herein are pharmaceutical compositions containing Ibrutinib and processes for preparing them. The compositions may be utilized in the treatment of a variety of conditions including, without limitation, B-cell proliferative disorders such as non-Hodgkin lymphoma (diffuse large B cell lymphoma, follicular lymphoma, mantle cell lymphoma or Burkitt lymphoma), Waldenstrom macroglobulinemia, plasma cell myeloma, chronic lymphocytic leukemia,

lymphoma, or leukemia. These compositions are designed for oral ingestion. The compositions are contained within a capsule such as a standard or sprinkle or in a liquid formulation such as a suspension. In one embodiment, the pharmaceutical composition contains Ibrutinib, a salt, prodrug, or metabolite thereof, microcrystalline cellulose, croscarmellose sodium, sodium lauryl sulfate, and magnesium stearate. In another embodiment, the pharmaceutical composition contains Ibrutinib, a salt, prodrug, or metabolite thereof, microcrystalline cellulose, carboxymethylcellulose sodium, hydroxypropylmethylcellulose, citric acid monohydrate, disodium hydrogen phosphate, sucralose, sodium methyl parahydroxybenzoate, sodium ethyl parahydroxybenzoate, concentrated hydrochloric acid, sodium hydroxide, and water.

Claims: 14  
Fig.: 3

- 
- (11) **MD/EP 3983833 (13) T2**
- (51) **Int.Cl.:** *G02B 1/00* (2006.01.01)  
*G02B 5/20* (2006.01.01)  
*B82Y 30/00* (2011.01.01)  
*B82Y 40/00* (2011.01.01)  
*C01B 32/152* (2017.01.01)
- (21) e 2022 0431
- (96) 19732287.8, 2019.06.12
- (97) 3983833, 2022.04.20
- (80) EPB nr. 48/2023, 2023.11.29
- (87) WO 2020/249207, 2020.12.17
- (71)(73) FIELDPOINT (CYPRUS) LIMITED, CY
- (72) KORUGA Djuro, RS
- (74) SOCOLOVA Sofia
- (54) **Filtru optic bazat pe cuplarea lumină-materie în spații cavitare delimitate cuantic**  
**Optical filter based on light-matter coupling in quantum-confined cavity spaces**  
**Оптический фильтр, основанный на связи свет-материя в квантово-ограниченных пространствах**
- (57) Un filtru optic poate cuprinde o structură de strat care cuprinde o multitudine de straturi stivuite într-o direcție a grosimii a structurii de strat și include: o multitudine de straturi nano-fotonice formate dintr-un material nano-fonic cu simetrie icosaedrică sau do-

decaedrică și cel puțin un strat de substrat format dintr-un material transparent optic, în care acel cel puțin un strat de substrat este poziționat între două din multitudinea de straturi nano-fotonice în direcția grosimii structurii de strat.

Revendicări: 15

Figuri: 25

\*  
\* \*

(57) An optical filter may comprise a layer structure comprising a plurality of layers stacked in a thickness direction of the layer structure and including: a plurality of nano-phonic layers formed of a nano-phonic material with icosahedral or dodecahedral symmetry and at least one substrate layer formed of an optically transparent material, wherein one of the at least one substrate layer is positioned between two of the plurality nano-phonic layers in the thickness direction of the layer structure.

Claims: 15

Fig.: 25

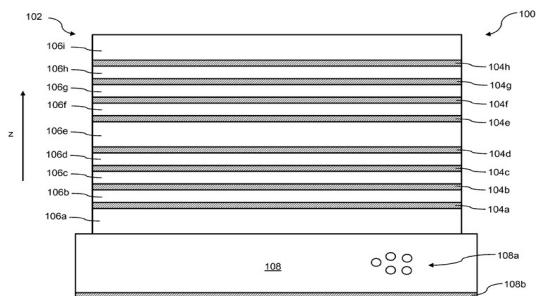

FIG. 8

(11) MD/EP 4010331 (13) T2

(51) Int.Cl.: C07D 401/12 (2006.01.01)  
C07D 401/14 (2006.01.01)

(21) e 2022 0658

(96) 20758409.5, 2020.08.07

(97) 4010331, 2022.06.15

(80) EPB nr. 40/2023, 2023.10.04

(87) WO 2021/026436, 2021.02.11

(31) 201962884480P

(32) 2019.08.08

(33) US

(71)(73) LES LABORATOIRES SERVIER, FR

(72) SIZEMORE Jacob Paul, US; ZHANG Shijie, US; VO Nha Huu, US

(74) CORCODEL Angela

(54) **Procedeu de obținere a ivosidenibului și a unui intermediar al acestuia**

**A method for preparing Ivosidenib and an intermediate thereof**

**Способ получения ивосидениба и его промежуточного соединения**

(57) Prezenta cerere se referă la o metodă pentru prepararea unui solvat de etanol cristalin substanțial și diastereomeric pur al Compusului IIa și utilizarea acestuia pentru sintetizarea Ivosidenibului.

Revendicări: 18

Figuri: 2

\*  
\* \*

(57) The present application relates to a method for preparing a substantially and diastereomerically pure crystalline ethanol solvate of Compound IIa and its use for synthesizing Ivosidenib.

Claims: 18

Fig.: 2

## FG4A Lista brevetelor de invenție eliberate

Se publică următoarele date: numărul curent, codul țării conform normei ST.3 OMPI, numărul de brevet, codul tipului de document conform normei ST.16 OMPI, indicii de clasificare conform CIB, numărul de depozit, data de depozit, numărul BOPI în care a fost publicată mențiunea privind acordarea brevetului

Nr. crt.	Cod ST. 3 OMPI	(11) Nr. de brevet	(13) Cod ST. 16 OMPI	(51) Indicii de clasificare	(21) Nr. de depozit	(22) Data de depozit	(45) Nr. BOPI
1	MD	4867	C1	<b>B82B 1/00</b> (2011.01) <b>B82B 3/00</b> (2011.01) <b>B82Y 40/00</b> (2011.01) <b>H01L 21/3063</b> (2006.01) <b>H01L 31/08</b> (2006.01) <b>H01L 31/09</b> (2006.01)	a 2020 0054	2020.06.09	8/2023

## FG9Y Lista brevetelor de invenție de scurtă durată eliberate

Se publică următoarele date: numărul curent, codul țării conform normei ST.3 OMPI, numărul de brevet, codul tipului de document conform normei ST.16 OMPI, indicii de clasificare conform CIB, numărul de depozit, data de depozit, numărul BOPI în care a fost publicată mențiunea privind acordarea brevetului

Nr. crt.	Cod ST. 3 OMPI	(11) Nr. de brevet	(13) Cod ST. 16 OMPI	(51) Indicii de clasificare	(21) Nr. de depozit	(22) Data de depozit	(45) Nr. BOPI
1	MD	1710	Z	<b>A01M 5/02</b> (2006.01) <b>A01K 67/033</b> (2006.01)	s 2023 0015	2023.02.20	8/2023
2	MD	1711	Z	<b>A61B 1/24</b> (2006.01) <b>A61B 1/247</b> (2006.01)	s 2022 0066	2022.09.29	8/2023
3	MD	1712	Z	<b>A61B 17/00</b> (2006.01) <b>A61K 35/16</b> (2006.01) <b>A61L 24/04</b> (2006.01)	s 2022 0088	2022.11.08	8/2023
4	MD	1713	Z	<b>A61K 31/704</b> (2006.01) <b>A61M 25/01</b> (2006.01) <b>A61P 35/00</b> (2006.01)	s 2021 0100	2021.11.23	8/2023
5	MD	1714	Z	<b>A61K 36/00</b> (2016.01) <b>A61K 36/48</b> (2016.01) <b>A61K 36/282</b> (2016.01) <b>A61K 36/288</b> (2016.01) <b>A61K 31/185</b> (2016.01) <b>A61K 31/198</b> (2016.01) <b>C07D 311/32</b> (2016.01)	s 2022 0086	2022.11.02	8/2023

## II

# Soiuri de plante / Plant varieties / Сорта растений

**P**rotecția juridică a soiurilor de plante în Republica Moldova se asigură în temeiul Legii nr. 39/2008 privind protecția soiurilor de plante.

În conformitate cu această Lege, brevetele pentru soi de plantă sunt eliberate de AGEPI și certifică prioritatea și paternitatea amelioratorului și dreptul exclusiv al titularului de brevet asupra soiului.

Un soi este brevetabil dacă este nou, distinct, omogen și stabil și este desemnat printr-o denumire conformă cu prevederile Legii.

Cererea de brevet pentru soi de plantă se depune la AGEPI de către orice persoană care, conform art. 11 și 12 din Lege, dispune de dreptul de a solicita brevet, personal sau prin reprezentant și trebuie să îndeplinească cerințele prevăzute la art. 33 din Lege.

În prezenta Secțiune se publică date privind cererile de brevet pentru soi de plantă depuse, brevetele pentru soi de plantă acordate și brevetele pentru soi de plantă eliberate conform procedurii naționale.

**L**egal protection of plant varieties in the Republic of Moldova shall be afforded on the bases of Law No. 39/2008 on the Protection of Plant Varieties.

In accordance with this Law, variety patents shall be granted by AGEPI and shall certify the priority of the variety, the authorship of the breeder and the exclusive right of the patent owner in the variety. The plant variety shall be patentable where it is new, distinct, uniform and stable and shall be designated by a denomination in accordance with the provisions of the Law.

The variety patent application shall be filed with the AGEPI by any person who, according to Art. 11 and 12 of the Law, is entitled to apply for a patent, in person or through a representative, and shall fulfill the requirements specified in Art. 33 of the Law.

Data concerning the filed plant variety applications, granted plant variety patents and plant variety patents issued according to the national procedure shall be published in this Section.

**П**равовая охрана сортов растений в Республике Молдова обеспечивается на основе Закона № 39/2008 об охране сортов растений.

В соответствии с этим Законом, патенты на сорта растений выдаются AGEPI и удостоверяют приоритет, авторство селекционера и исключительное право патентообладателя на сорт растения.

Сорт растения патентоспособен, если он является новым, отличимым, однородным и стабильным и обозначен наименованием в соответствии с требованиями Закона.

Заявка на патент на сорт растения подается в AGEPI любым лицом, которому согласно ст. 11 и 12 Закона принадлежит право на получение патента, лично или через представителя и должна содержать документы, предусмотренные в ст. 33 Закона.

В данном Разделе публикуются сведения о заявках на патенты на сорта растений, о предоставленных патентах на сорта растений и о выданных патентах на сорта растений согласно национальной процедуре.

**CODURILE OMPI PENTRU CODIFICAREA TITLURILOR INFORMAȚIILOR  
REFERITOARE LA SOIURILE DE PLANTE PUBLICATE ÎN BULETINUL OFICIAL  
DE PROPRIETATE INTELECTUALĂ CONFORM NORMEI ST. 17**

**WIPO CODES ON CODING OF HEADINGS OF ANNOUNCEMENTS CONCERNING  
PLANT VARIETIES MADE IN THE OFFICIAL BULLETIN  
OF INTELLECTUAL AL PROPERTY IN ACCORDANCE WITH THE STANDARD ST. 17**

**КОДЫ ВОИС ДЛЯ КОДИРОВАНИЯ ЗАГОЛОВКОВ ИНФОРМАЦИИ, ОТНОСЯЩЕЙСЯ  
К СОРТАМ РАСТЕНИЙ, ПУБЛИКУЕМОЙ В ОФИЦИАЛЬНОМ БЮЛЛЕТЕНЕ  
ИНТЕЛЛЕКТУАЛЬНОЙ СОБСТВЕННОСТИ В СООТВЕТСТВИИ СО СТАНДАРТОМ ST. 17**

- BZ9E** Cereri de brevet pentru soi de plantă publicate  
Published plant variety patent applications  
Опубликованные заявки на патент на сорт растения
- BA9E** Denumirile soiurilor  
Variety denominations  
Наименования сортов
- FF9E** Brevete pentru soi de plantă acordate  
Granted plant variety patents  
Предоставленные патенты на сорт растения
- FF9E** Lista brevetelor pentru soi de plantă acordate, aranjate în ordinea numerelor de brevete (anual)  
Numerical index of granted plant variety patents (yearly)  
Нумерационный указатель предоставленных патентов на сорт растения (годовой)
- FG9E** Brevete pentru soi de plantă eliberate  
Issued plant variety patents  
Выданные патенты на сорт растения
- FA9E** Lista cererilor de brevet pentru soi de plantă retrase  
List of withdrawn plant variety patent applications  
Перечень отозванных заявок на патент на сорт растения
- FC9E** Lista cererilor de brevet pentru soi de plantă respinse  
List of rejected plant variety patent applications  
Перечень отклоненных заявок на патент на сорт растения
- MC9E** Lista cererilor de brevet pentru soi de plantă anulate  
List of nullited plant variety patent applications  
Перечень аннулированных заявок на патент на сорт растения
- MM9E** Lista brevetelor pentru soi de plantă a căror valabilitate a încetat  
List of invalid plant variety patents  
Перечень патентов на сорт растения, действие которых прекращено
- HF9E** Lista brevetelor pentru soi de plantă revalidate  
List of revalidated plant variety patents  
Перечень восстановленных патентов на сорт растения



## **FF9E Brevete pentru soi de plantă acordate / Granted plant variety patents / Предоставленные патенты на сорт растения**

**O**rice hotărâre de acordare a brevetului pentru soi de plantă poate fi contestată de către o persoană, afectată de hotărârea respectivă în mod direct și personal.  
Contestația motivată se depune la AGEPI în termen de 2 luni de la data publicării hotărârii.

**A**ny decision to grant a plant variety patent may be appealed by a person directly and personally affected by that decision.  
The reasoned appeal shall be lodged with the AGEPI within 2 months as from the date of publication of the decision.

**Л**юбое решение о выдаче патента на сорт растения может быть обжаловано лицом, которого данное решение касается и к которому оно имеет непосредственное и прямое отношение.  
Мотивированный протест подается в AGEPI в течение двух месяцев с даты публикации решения.

**FF9E Brevete pentru soi de plantă acordate**  
**Granted plant variety patents**  
**Предоставленные патенты на сорт растения**

Se publică următoarele date: numărul curent, numărul de depozit, data de depozit, titularul, amelioratorul, denumirea comună (taxonul botanic), denumirea soiului, numărul de brevet, data acordării brevetului

Nr. crt.	Nr. de depozit / Data de depozit	a. Titularul b. Amelioratorul	Denumirea comună (Taxonul botanic)	Denumirea soiului	Nr. de brevet / Data acordării
No.	Application number / Filing date	a. Holder b. Breeder	Common name (Botanical taxon)	Variety denomination	Patent number / Date of grant
№ п/п	Номер заявки / Дата подачи	a. Патентообладатель b. Селекционер	Название вида (Ботанический таксон)	Наименование сорта	Номер патента / Дата предоставления патента
1	v 2019 0009 / 2019.03.26	a. INSTITUȚIA PUBLICĂ UNIVERSITATEA DE STAT DIN MOLDOVA, MD  b. PELEAH Elena, MD; MELNIC Victor, MD	MENTĂ ( <i>Mentha x verticillata</i> L.)  Peppermint ( <i>Mentha x verticillata</i> L.)  Мята ( <i>Mentha x verticillata</i> L.)	ARGINT	435 / 2024.03.31
2	v 2020 0029 / 2020.11.24	a. INSTITUȚIA PUBLICĂ UNIVERSITATEA DE STAT DIN MOLDOVA, MD  b. ALEXANDROV Eugeniu, MD; BOTNARI Vasile, MD; GAINA Boris, MD	VIȚĂ-DE-VIE ( <i>Vitis vinifera</i> L. ssp. <i>sativa</i> D.C x <i>Muscadinia rotundifolia</i> Michx.)  Grapevine ( <i>Vitis vinifera</i> L. ssp. <i>sativa</i> D.C x <i>Muscadinia rotundifolia</i> Michx.)  Виноград ( <i>Vitis vinifera</i> L. ssp. <i>sativa</i> D.C x <i>Muscadinia rotundifolia</i> Michx.)	SARMIS	436 / 2024.03.31
3	v 2020 0030 / 2020.11.24	a. INSTITUȚIA PUBLICĂ UNIVERSITATEA DE STAT DIN MOLDOVA, MD  b. ALEXANDROV Eugeniu, MD; BOTNARI Vasile, MD; GAINA Boris, MD	VIȚĂ-DE-VIE ( <i>Vitis vinifera</i> L. ssp. <i>sativa</i> D.C. x <i>Muscadinia rotundifolia</i> Michx.)  Grapevine ( <i>Vitis vinifera</i> L. ssp. <i>sativa</i> D.C. x <i>Muscadinia rotundifolia</i> Michx.)  Виноград ( <i>Vitis vinifera</i> L. ssp. <i>sativa</i> D.C. x <i>Muscadinia rotundifolia</i> Michx.)	TETHYS	437 / 2024.03.31

**FG9E Brevete pentru soi de plantă eliberate /**  
**Issued plant variety patents /**  
**Выданные патенты на сорт растения**

Se publică următoarele date: numărul curent, numărul de depozit, data de depozit,  
numele titularului, numele amelioratorului, denumirea comună (taxonul botanic),  
denumirea soiului, numărul de brevet, data acordării brevetului

Nr. crt.	Nr. de depozit / Data de depozit	a. Titularul b. Amelioratorul	Denumirea comună ( <i>Taxonul botanic</i> )	Denumirea soiului	Nr. de brevet / Data acordării
No.	Application number / Filing date	a. Holder b. Breeder	Common name ( <i>Botanical taxon</i> )	Variety denomination	Patent number / Date of grant
№ п/п	Номер заявки / Дата подачи	а. Патентообладатель b. Селекционер	Название вида ( <i>Ботанический таксон</i> )	Наименование сорта	Номер патента / Дата предоставления патента
1	v 2020 0013 / 2020.07.24	a. INSTITUȚIA PUBLICĂ UNIVERSITATEA DE STAT DIN MOLDOVA, MD b. MAKOVEI Milania, MD	TOMATE ( <i>Solanum lycopersicum</i> L.)  Tomato ( <i>Solanum lycopersicum</i> L.)  Томат ( <i>Solanum lycopersicum</i> L.)	PETRAMAK	424 / 2023.12.31
2	v 2020 0021 / 2020.09.07	a. INSTITUȚIA PUBLICĂ UNIVERSITATEA DE STAT DIN MOLDOVA, MD b. GONCEARIUC Maria, MD; BUTNĂRAȘ Violeta, MD; BOTNARENCO Pantelimon, MD; BALMUȘ Zinaida, MD; COTELEA Ludmila, MD	SOVĂRF GRECESC ( <i>Origanum vulgare</i> L. ssp. <i>hirtum</i> (Link) letsw.)  Greek oregano ( <i>Origanum vulgare</i> L. ssp. <i>hirtum</i> (Link) letsw.)  Душица ( <i>Origanum vulgare</i> L. ssp. <i>hirtum</i> (Link) letsw.)	SAVOARE	425 / 2023.12.31
3	v 2021 0006 / 2021.02.22	a. INSTITUȚIA PUBLICĂ UNIVERSITATEA DE STAT DIN MOLDOVA, MD b. GONCEARIUC Maria, MD; BUTNĂRAȘ Violeta, MD; MAȘCOVȚEVA Svetlana, MD; BOTNARENCO Pantelimon, MD; COTELEA Ludmila, MD; BALMUȘ Zinaida, MD	LEVĂNȚICĂ ( <i>Lavandula angustifolia</i> Mill.)  Lavender ( <i>Lavandula angustifolia</i> Mill.)  Лаванда ( <i>Lavandula angustifolia</i> Mill.)	FAVOARE	426 / 2023.12.31
4	v 2021 0007 / 2021.02.22	a. INSTITUȚIA PUBLICĂ UNIVERSITATEA DE STAT DIN MOLDOVA, MD b. GONCEARIUC Maria, MD; MAȘCOVȚEVA Svetlana, MD; BUTNĂRAȘ Violeta, MD; BOTNARENCO Pantelimon, MD; BALMUȘ Zinaida, MD; COTELEA Ludmila, MD	LEVĂNȚICĂ ( <i>Lavandula angustifolia</i> Mill.)  Lavender ( <i>Lavandula angustifolia</i> Mill.)  Лаванда ( <i>Lavandula angustifolia</i> Mill.)	SVETLANA	427 / 2023.12.31

# III

## Mărci / Trademarks

**P**rotecția juridică a mărcilor în Republica Moldova se asigură în temeiul înregistrării lor la AGEPI în modul stabilit de Legea nr. 38/2008 privind protecția mărcilor. În conformitate cu Legea, marca se autentifică prin certificatul de înregistrare eliberat de AGEPI. Certificatul de înregistrare confirmă prioritatea mărcii și dreptul exclusiv al titularului asupra mărcii pentru produsele și serviciile indicate în certificat.

În prezenta Secțiune se publică datele privind cererile de înregistrare, datele privind mărcile înregistrate în baza cererilor acceptate parțial, mărcile înregistrate și mărcile reînnoite prin procedura națională. Mărcile înregistrate conform Aranjamentului de la Madrid privind înregistrarea internațională a mărcilor și Protocolului referitor la Aranjamentul de la Madrid la care Republica Moldova este parte se publică în limbile franceză, engleză și spaniolă în Buletinul OMPI de Mărci Internaționale ("Gazette OMPI des marques internationales / WIPO Gazette of International Marks / Gaceta de la OMPI de Marcas Internacionales"). Buletinul include toate datele referitoare la înregistrările internaționale noi, la reînnoiri, la desemnări posterioare, precum și la modificări și alte acțiuni ce se referă la înregistrările internaționale. Buletinul este disponibil accesului public pe site-ul OMPI la adresele <https://www3.wipo.int/madrid/monitor/en/#gazette>, <https://www3.wipo.int/madrid/monitor/fr/#gazette> sau <https://www3.wipo.int/madrid/monitor/es/#gazette>.

**L**egal protection of trademarks in the Republic of Moldova shall be afforded on the basis of registration with the AGEPI, as established by Law No. 38/2008 on the Protection of Trademarks. According to this Law the trademark is certified by a registration certificate issued by AGEPI. The registration certificate attests the priority date of the trademark and the exclusive right of the owner in the trademark for the goods and services entered in the certificate.

Data on filed trademark applications, data on trademarks registered on the basis of partially accepted applications, registered trademarks and trademarks renewed under the national procedure shall be published in this Section.

Trademarks registered under the Madrid Agreement and the Protocol Concerning the International Registration of Marks to which the Republic of Moldova is a party shall be published in French, English and Spanish in the Gazette OMPI des marques internationales / WIPO Gazette of International Marks / Gaceta de la OMPI de Marcas Internacionales. The Gazette includes all relevant data on new international registrations, renewals, subsequent designations as well as amendments and other entries referred to the international registrations. The Gazette is available for public on the WIPO site at <https://www3.wipo.int/madrid/monitor/en/#gazette>, <https://www3.wipo.int/madrid/monitor/fr/#gazette> or <https://www3.wipo.int/madrid/monitor/es/#gazette>.

**CODURILE INID PENTRU IDENTIFICAREA DATELOR BIBLIOGRAFICE  
REFERITOARE LA MĂRCI, CONFORM NORMEI ST. 60 OMPI****LIST OF INID CODES CONCERNING BIBLIOGRAPHIC DATA  
RELATING TO MARKS, ACCORDING TO WIPO STANDARD ST. 60**

- (111) Numărul de ordine al înregistrării  
Serial number of the registration
- (116) Numărul de ordine al înregistrării reînnoite  
Serial number of the renewal
- (151) Data înregistrării  
Date of the registration
- (156) Data reînnoirii  
Date of the renewal
- (170) Termenul prevăzut de valabilitate a înregistrării / reînnoirii  
Expected duration of the registration/renewal
- (181) Data prevăzută de expirare a termenului de valabilitate a înregistrării  
Expected expiration date of the registration
- (186) Data prevăzută de expirare a termenului de valabilitate a reînnoirii  
Expected expiration date of the renewal
- (210) Numărul de depozit  
Number of the application
- (220) Data de depozit  
Date of filing of the application
- (230) Data priorității de expoziție  
Date of the exhibition priority
- (310) Numărul de depozit al cererii inițiale  
Number of the initial application
- (320) Data de depozit a cererii inițiale  
Date of filing of the initial application
- (330) Țara cererii inițiale, codul conform normei ST. 3 OMPI  
Country of the initial application, code according to WIPO Standard ST. 3
- (441) Data la care informațiile privind cererea neexaminată au fost făcute accesibile publicului  
Date of making information available to the public regarding the non-examined application
- (442) Data la care informațiile privind cererea examinată au fost făcute accesibile publicului  
Date of making information available to the public regarding the examined application
- (450) Data la care informațiile privind înregistrarea au fost făcute accesibile publicului  
Date of making information available to the public regarding the registration
- (510) Lista produselor când acestea nu sunt clasificate  
List of goods, if not classified
- (511) Indicarea claselor conform Clasificării internaționale a produselor și serviciilor în scopul înregistrării mărcilor (Clasificarea de la Nisa), lista produselor și serviciilor conform acestei clasificări  
The International Classification of Goods and Services for the Purposes of the Registration of Marks (Nice Classification), list of goods and/or services classified according thereto

- (526) Elementele mărcii asupra cărora nu se extinde dreptul exclusiv  
Marks elements to which the exclusive rights do not extend
- (531) Descrierea elementelor figurative ale mărcii conform Clasificării internaționale a elementelor figurative ale mărcilor (Clasificarea de la Viena)  
Description of the figurative elements of the mark according to the International Classification of the Figurative Elements of Marks (Vienna Classification)
- (540) Reproducerea mărcii  
Reproduction of the mark
- (550)\* Indicarea faptului că marca este proprietate a statului  
Indication to the effect that the mark is a state property
- (551) Indicarea faptului că marca este colectivă sau de certificare  
Indication to the effect that the mark is a collective mark or a certification mark
- (554) Indicarea faptului că marca este tridimensională  
Indication to the effect that the mark is a three-dimensional mark
- (556) Marcă sonoră, inclusiv caracteristicile  
Sound mark, including characteristics
- (580) Data înscrierii oricărui tip de tranzacție privind cererile de înregistrare sau înregistrările (de exemplu: modificare de titular, modificare de nume sau adresă, renunțare, expirare a protecției)  
Date of recording of any kind of transaction in respect of applications or registrations (for example: change in ownership, change in name or address, renunciation, termination of protection)
- (591) Indicarea culorilor revendicate  
Indication of colors claimed
- (641) Numărul și data altor cereri înrudite din punct de vedere juridic  
Number and date of other legally related applications
- (730) Numele/denumirea și adresa solicitantului sau titularului, codul țării conform normei ST. 3 OMPI  
Name and address of the applicant or the holder of the registration, country code according to WIPO Standard ST. 3
- (740) Numele reprezentantului  
Name of the representative
- (750) Adresa pentru corespondență  
Address for correspondence
- (770) Numele și adresa solicitantului sau titularului precedent (în caz de schimbare a titularului)  
Name and address of the applicant or holder (in case of change in ownership)
- (771) Numele precedent sau adresa precedentă a solicitantului sau titularului (fără schimbarea titularului)  
Previous name or address of the applicant or holder (in case of change in ownership)
- (791) Numele și adresa licențiatului  
Name and address of the licensee
- (800) Indicarea datelor conform Aranjamentului de la Madrid și Protocolului de la Madrid  
Indication of data under the Madrid Agreement and the Madrid Protocol
- (300)\* Date referitoare la prioritatea cererilor înregistrate la oficiul de brevete al fostei U.R.S.S. (numărul documentului, data depozitării, codul țării)  
Data relating to priority of the applications registered with the patent office of the former USSR (number of the document, application filing date, code of the country)

## Cereri de înregistrare / Applications for registration

În conformitate cu Legea nr. 38/2008 privind protecția mărcilor, cererea de înregistrare a mărcii se depune la AGEPI de către solicitant, personal sau prin intermediul unui reprezentant.

O cerere trebuie să se refere la o singură marcă și trebuie să conțină documentele prevăzute în art. 30 din Lege.

Orice persoană interesată în termen de 3 luni de la data publicării datelor cu privire la cererea depusă poate prezenta în scris la AGEPI observații motivate privind necesitatea de a refuza înregistrarea mărcii conform art. 7 și/sau să formuleze o opoziție la înregistrarea mărcii pe motiv că înregistrarea acesteia ar trebui refuzată în baza prevederilor art. 8 și/sau, după caz, art. 7 din Lege.

In accordance with the Law No. 38/2008 on the Protection of Trademarks a trademark registration application shall be filed with the AGEPI by the applicant, in person or through a representative.

An application shall relate to one trademark only and shall contain the documents provided for in Art. 30 of the Law.

Within three months of the date of publication of a trademark registration application, any person shall be entitled to submit its comments in writing to the AGEPI, providing justification of the need for refusal of the trademark registration on the basis of Article 7 and/or lodge an opposition against registration of a trademark on the grounds that its registration must be refused on the basis of Article 8 and/or, as appropriate, Article 7 of the Law.

- (210) **052562**  
 (220) 24.11.2023  
 (730) **Meta Platforms, Inc., US**  
 1601 Willow Road, Menlo Park, California  
 94025, Statele Unite ale Americii  
 (540)



- (591) Culori revendicate: albastru, negru.  
 (511) NCL(12-2023)  
 09 - hardware de calculatoare; software de calculatoare descărcabil; instrumente de dezvoltare software de calculatoare descărcabil; software descărcabil pentru interfața de programare a aplicațiilor (API); software descărcabil pentru sistem de operare pentru computer; software de calculatoare descărcabil; software descărcabil pentru aplicații mobile și software descărcabil pentru aplicații de calculator pentru dispozitive mobile și computere, toate pentru rețele sociale; software de calculatoare descărcabil, software de aplicații mobile descărcabile și software de aplicații de calculator descărcabil pentru dispozitive mobile și computere, toate pentru crearea, gestionarea și interacțiunea cu grupuri în cadrul comunităților virtuale; software de calculatoare descărcabil, software de aplicații mobile descărcabile și software de aplicații de calculator descărcabil pentru dispozitive mobile și computere, toate pentru crearea, gestionarea și interacțiunea cu o comunitate on-line; software de calculatoare descărcabil, software de aplicații mobile descărcabile și software de aplicații de calculator descărcabil pentru dispozitive mobile și computere, toate pentru crearea și gestionarea profilurilor de rețele sociale și a conturilor de utilizator; software de calculatoare descărcabil, software de aplicații mobile descărcabile și software de aplicații de calculator descărcabil pentru dispozitive mobile și computere, toate pentru organizarea evenimentelor, căutarea evenimentelor, calendarul și gestionarea evenimentelor; software de calculatoare descărcabil, software de aplicații mobile descărcabile și software de aplicații de calculator descărcabil pentru dispozitive mobile și computere, toate pentru îmbunătățirea accesului mobil la Internet prin computere, computere mobile și dispozitive de comunicații mobile; software de calculatoare descărcabil, software de aplicații mobile descărcabile și soft-

ware de aplicații de calculator descărcabil pentru dispozitive mobile și computere, toate pentru accesarea, răsfoirea și căutarea în baze de date on-line; software de calculatoare descărcabil, software de aplicație mobil descărcabil și software de aplicație de calculator descărcabil pentru dispozitive mobile și computere, toate pentru accesarea, colectarea, afișarea, editarea, legarea, modificarea, organizarea, etichetarea, transmiterea în flux, partajarea, stocarea, transmiterea textelor, imaginilor, audio, conținutului și datelor audiovizual și video; software descărcabil pentru computer, software descărcabil pentru aplicații mobile și software descărcabil pentru aplicații de calculator pentru dispozitive mobile și computere, toate pentru crearea, editarea, încărcarea, descărcarea, accesarea, vizualizarea, postarea, afișarea, etichetarea, bloggingul, streamingul, legarea, adnotarea, indicarea sentimentelor despre comentarea, interacțiunea, încorporarea și partajarea sau furnizarea în alt mod de media electronice, imagini, conținut video, audio, audiovizual, date și informații prin Internet și rețelele de comunicații; software de calculatoare descărcabil, software de aplicații mobile descărcabile și software de aplicații de calculator descărcabil pentru dispozitive mobile și computere, toate care permit transmiterea imaginilor, conținutului audio, audiovizual și video și datelor; software de calculatoare descărcabil, software descărcabil pentru aplicații mobile și software descărcabil pentru aplicații de calculator pentru dispozitive mobile și computere, toate pentru trimiterea și primirea de mesaje electronice, alerte, notificări și mementouri; software de calculatoare descărcabil, software de aplicații mobile descărcabile și software de aplicații de calculator descărcabil pentru dispozitive mobile și computere, toate pentru crearea accesării, răsfoirii și căutării de conținut audio, video și multimedia, jocuri și aplicații software și piețe de aplicații software; software de calculatoare descărcabil, software descărcabil pentru aplicații mobile și software descărcabil pentru aplicații de calculator pentru dispozitive mobile și computere, toate pentru utilizare în crearea, gestionarea, măsurarea și diseminarea publicității pentru terți; software de calculatoare descărcabil, software descărcabil pentru aplicații mobile și software descărcabil pentru aplicații de calculator pentru dispozitive mobile și computere, toate pentru utilizare în gestionarea relațiilor cu clienții



(CRM); software de calculatoare descărcabil, software de aplicații mobile descărcabile și software de aplicații de calculator descărcabil pentru dispozitive mobile și computere, toate pentru accesarea și vizualizarea textelor, imaginilor și datelor electronice referitoare la conferințe în domeniul dezvoltării de software; software de calculatoare descărcabil, software de aplicație mobil descărcabil și software de aplicație de calculator descărcabil pentru dispozitive mobile și computere, toate pentru utilizarea în facilitarea apelurilor prin protocol de voce prin Internet (VOIP), apeluri telefonice, apeluri video, mesaje text, mesaje instantanee și servicii de rețele sociale on-line; software de calculatoare descărcabil, software de aplicații mobile descărcabile și software de aplicații de calculator descărcabil pentru dispozitive mobile și computere, toate pentru construirea interfețelor cu utilizatorul; software de calculator descărcabil care permit dezvoltarea, evaluarea, testarea și întreținerea aplicațiilor software mobile pentru dispozitive de comunicații electronice portabile, și anume telefoane mobile, smartphone-uri, calculatoare portabile și tablete de calculator; software de calculatoare descărcabil pentru integrarea datelor electronice în medii reale în scopuri de divertisment, educație, jocuri, comunicare și rețele sociale; software de jocuri electronice descărcabile sub formă de jocuri video, jocuri pe calculator, jocuri multimedia interactive și jocuri virtuale, augmentate și cu realitate mixtă; software de calculatoare descărcabil, software de aplicații mobile descărcabile și software de aplicații de calculator descărcabil pentru dispozitive mobile și computere, toate pentru recunoașterea gesturilor, urmărirea obiectelor, controlul mișcării și vizualizarea conținutului; software de calculatoare descărcabil, software de aplicații mobile descărcabile și software de aplicații de calculator descărcabil pentru dispozitive mobile și computere, toate pentru configurarea, operarea și controlul dispozitivelor mobile, dispozitivelor purtate, telefoane mobile, computere și periferice de calculatoare; software de calculatoare descărcabil, software de aplicații mobile descărcabile și software de aplicații de calculator descărcabil pentru dispozitive mobile și computere, toate pentru navigarea în medii în realitate virtuală, realitate augmentată și realitate mixtă; software de calculatoare descărcabil, software de aplicații mobile descărcabile și software de aplicații de calculator

descărcabil pentru dispozitive mobile și computere, toate care permit utilizatorilor să experimenteze realitatea virtuală, realitatea augmentată și vizualizarea, manipularea și imersiunea în realitate mixtă; software de calculatoare descărcabil, software de aplicații mobile descărcabile și software de aplicații de calculator descărcabil pentru dispozitive mobile și computere, toate pentru utilizarea la crearea și proiectarea realității virtuale, realității augmentate și software a realității mixte; software de calculatoare descărcabil, software de aplicații mobile descărcabile și software de aplicații de calculator descărcabil pentru dispozitive mobile și computere, toate care permit dispozitivelor electronice să partajeze date și să comunice între ele; software de calculatoare descărcabil, software de aplicație mobil descărcabil și software de aplicație de calculator descărcabil pentru dispozitive mobile și computere, toate pentru alerte, mesaje, e-mailuri și mementouri și pentru înregistrarea, organizarea, transmiterea, manipularea, revizuirea și primirea textelor, datelor, audio, imaginilor și fișierelor digitale și ecranelor de afișare; software de calculatoare descărcabil, software de aplicații mobile descărcabile și software de aplicații de calculator descărcabil pentru dispozitive mobile și computere, toate pentru streaming de conținut multimedia de divertisment, conținut audiovizual, conținut video, text și date asociate; software descărcabil de calculator, software descărcabil pentru aplicații mobile și software descărcabil pentru aplicații de calculator pentru dispozitive mobile și computere, toate pentru modificarea fotografiilor, imaginilor și conținutului audio, video și audiovizual cu filtre fotografice și realității virtuale, realității mixte și realității augmentate (AR) efecte, și anume grafice, animații, texte, desene, geotag-uri, metadate taguri, hyperlinkuri; software de calculatoare descărcabil, software de aplicație mobil descărcabil și software de aplicație de calculator descărcabil pentru dispozitive mobile și computere, toate pentru utilizarea în a permite computerelor, consolelor de jocuri video, consolelor de jocuri video portabile, tabletelor, dispozitivelor mobile și telefoanelor mobile pentru a oferi realității virtuale, realității augmentate și experiențe de realități mixte; software de calculatoare descărcabil, software descărcabil pentru aplicații mobile și software descărcabil pentru aplicații de calculator pentru dispozitive mobile și compute-

re, toate pentru utilizarea inteligenței artificiale pentru automatizarea locuinței; software de calculatoare descărcabil, software descărcabil pentru aplicații mobile și software descărcabil pentru aplicații de calculator pentru dispozitive mobile și computere, toate pentru recunoașterea vocii pentru utilizare în legătură cu transmiterea vocii și a datelor; software de calculatoare descărcabil, software de aplicație mobile descărcabile și software de aplicație de calculatoare descărcabil pentru dispozitive mobile și computere, toate pentru controlul, integrarea, operarea, conectarea și gestionarea dispozitivelor compatibile cu Internetul obiectelor (IOT) și a dispozitivelor de informații controlate prin voce, și anume cloud dispozitive electronice inteligente de consum conectate și controlate vocal și dispozitive electronice de asistență personală; software de calculatoare descărcabil, software de aplicații mobile descărcabile și software de aplicații de calculator descărcabil pentru dispozitive mobile și computere, toate pentru facilitarea și aranjarea finanțării și distribuției de strângere de fonduri și donații; software de calculatoare descărcabil, software de aplicații mobile descărcabile și software de aplicații de calculator descărcabil pentru dispozitive mobile și computere, toate pentru servicii de strângere a fondurilor caritabile și serviciilor de donații financiare; software de calculatoare descărcabil, software de aplicații mobile descărcabile și software de aplicații de calculator descărcabil pentru dispozitive mobile și computere, toate care permit utilizatorilor să efectueze tranzacții de comerț electronic prin Internet și rețele de comunicații; software de calculatoare descărcabil, software de aplicații mobile descărcabile și software de aplicații de calculator descărcabil pentru dispozitive mobile și computere care le permit utilizatorilor să efectueze plăți și să transfere fonduri; software de calculatoare descărcabil, software de aplicații mobile descărcabile și software de aplicații de calculator descărcabil pentru dispozitive mobile și computere, toate pentru procesarea plăților electronice; software de calculatoare descărcabil, software de aplicații mobile descărcabile și software de aplicații de calculator descărcabil pentru dispozitive mobile și computere, toate pentru utilizare ca portofel de criptomonede; software de calculatoare descărcabil, software de aplicații mobile descărcabile și software de aplicații de calculator descărcabil pentru dispozitive mo-

bile și computere, toate pentru utilizare ca portofel digital; software de calculatoare descărcabil, software de aplicații mobile descărcabile și software de aplicații de calculator descărcabil pentru dispozitive mobile și computere, toate pentru gestionarea tranzacțiilor de plată electronică utilizând tehnologia registrului distribuit; software de calculatoare descărcabil, software de aplicații mobile descărcabile și software de aplicații de calculator descărcabil pentru dispozitive mobile și computere, toate pentru criptarea și permiterea transmiterii securizate a informațiilor digitale pe Internet; software de calculatoare descărcabil, software de aplicații mobile descărcabile și software de aplicații de calculator descărcabil pentru dispozitive mobile și computere, toate pentru gestionarea contractelor inteligente folosind tehnologia blockchain; software de calculatoare descărcabil, software de aplicații mobile descărcabile și software de aplicații de calculator descărcabil pentru dispozitive mobile și computere, toate pentru gestionarea tranzacțiilor de plată și schimb; software de calculatoare descărcabil pentru crearea unei monede digitale descentralizate și cu surse deschise, monede virtuale, criptomonede, active digitalizate, token digital pentru utilizare în tranzacții bazate pe blockchain; software de calculatoare descărcabil, software de aplicații mobile descărcabile și software de aplicații de calculator descărcabil pentru dispozitive mobile și computere, toate pentru utilizarea în comerțul electronic, stocarea, trimiterea, primirea, acceptarea și transmiterea monedelor digitale; software de calculatoare descărcabil, software de aplicații mobile descărcabile și software de aplicații de calculator descărcabil pentru dispozitive mobile și computere, toate pentru utilizarea în gestionarea tranzacțiilor de plată și schimb valutar digital; software de calculatoare descărcabil, software descărcabil pentru aplicații mobile și software descărcabil pentru aplicații de calculator pentru dispozitive mobile și computere, toate pentru utilizare în accesarea, citirea, urmărirea și utilizarea tehnologiei blockchain; software de calculatoare descărcabil, software descărcabil pentru aplicații mobile și software descărcabil pentru aplicații de calculator pentru dispozitive mobile și computere, toate pentru servicii de verificare, autentificare și gestionare a identificării rețelei în scopuri de securitate; software de calculatoare descărcabil, software de aplicații mobile descărcabile și

software de aplicații de calculator descărcabil pentru dispozitive mobile și computere, toate pentru utilizare ca simbol de securitate; software de calculatoare descărcabil, software de aplicații mobile descărcabile și software de aplicații de calculator descărcabil pentru dispozitive mobile și computere, toate pentru furnizarea, monitorizarea, urmărirea și compararea informațiilor despre sănătate, fitness, exerciții fizice și bunăstare; software de calculatoare descărcabil, software de aplicații mobile descărcabile și software de aplicații de calculator descărcabil pentru dispozitive mobile și computere, toate în domeniul fitnessului și exercițiilor fizice cu servicii de antrenamente personale, antrenamente, antrenamente și evaluări de fitness; software de calculatoare descărcabil, software de aplicație mobil descărcabil și software de aplicație de calculator descărcabil pentru dispozitive mobile și computere, toate pentru gestionarea serviciilor digitale de colecție, o piață pentru tranzacții și un registru care utilizează tehnologia software bazată pe blockchain și contracte inteligente pentru obiecte digitale de colecție care prezintă opere de artă digitale; obiecte digitale de colecție sub formă de fișiere multimedia descărcabile care conțin opere de artă digitale autentificate prin jetoane nefungibile (NFT); software descărcabil de inteligență artificială pentru învățarea automată; software descărcabil de inteligență artificială pentru percepția vizuală; software descărcabil de inteligență artificială pentru recunoașterea și traducerea vorbirii sau a limbii; software descărcabil de inteligență artificială pentru luarea deciziilor; software descărcabil de inteligență artificială pentru recunoașterea atingerii; software descărcabil de inteligență artificială pentru interogări conversaționale; software de inteligență artificială descărcabil pentru conversația limbajului natural în comenzi executabile de mașină; software de calculatoare descărcabil, software de aplicații mobile descărcabile și software de aplicații de calculator descărcabil pentru dispozitive mobile și computere, toate pentru producția artificială de vorbire și text uman; software de calculator descărcabil, software de aplicații mobile descărcabile și software de aplicații de calculator descărcabil pentru dispozitive mobile și computere, toate pentru procesarea, generarea, înțelegerea și analiza limbajului natural; software de calculatoare descărcabil, software de aplicații mobile descărcabile și software de

aplicații de calculator descărcabil pentru dispozitive mobile și computere, toate pentru software de procesare a limbajului și a vorbirii bazate pe învățarea automată; software de chatbot de calculator descărcabil pentru simularea conversațiilor; software descărcabil pentru asistent personal; software de asistent personal inteligent descărcabil pentru efectuarea sarcinilor sau serviciilor în numele unui utilizator, care este activat prin introducerea utilizatorului, conștientizarea locației și informații on-line; software descărcabil care știe locația pentru căutarea, determinarea și partajarea locațiilor; software descărcabil de control parental; publicații electronice descărcabile; software de realitate virtuală; software descărcabil de realitate virtuală; software de realitate augmentată; software descărcabil de realitate augmentată; software de realitate mixtă; software descărcabil pentru realitate mixtă; afișaj video montat pe cap; căști; căști de realitate virtuală; căști de realitate augmentată; căști de realitate mixtă; ochelari de realitate virtuală; ochelari de realitate augmentată; ochelari de realitate mixtă; hardware de calculatoare de realitate virtuală; hardware pentru computer cu realitate augmentată; hardware de calculatoare pentru jocuri cu realitate mixtă; controlere portabile de realitate virtuală; controlere portabile pentru realitate augmentată; controlere portabile pentru realitate mixtă; dispozitive periferice de calculatoare; periferice portabile pentru calculatoare, tablete, dispozitive mobile, telefoane mobile; hardware de calculatoare portabil; dispozitive de calcul portabile compuse în principal din software și ecrane de afișare pentru conectarea la computere, tablete, dispozitive mobile și telefoane mobile pentru a permite experiențe de realitate virtuală, realitate augmentată și realitate mixtă; dispozitive portabile de urmărire a activității; căști; dispozitive de streaming media digitală; baterii; încărcătoare de baterii; cabluri, și anume cabluri electronice, cabluri de alimentare și cabluri de conectare; adaptoare de alimentare; genți și huse special adaptate pentru dispozitive mobile; huse și huse de protecție pentru dispozitive mobile; suporturi, bretele, cleme și huse de transport special adaptate pentru dispozitive mobile; suporturi de perete pentru montarea dispozitivelor mobile; suporturi pentru dispozitive mobile; telecomenzi pentru dispozitive mobile; difuzoare audio; asistent digital personal; echipamente de telecomunicații; aparate și in-

- strumete de telecomunicații, și anume difuzoare și microfoane vândute ca elemente componente ale computerelor, dispozitive electronice digitale mobile și portabile pentru trimiterea și primirea apelurilor telefonice, mesajelor text, poștei electronice și alte date digitale și pentru utilizare în furnizarea accesului la Internet; ochelari inteligenți; curele pentru ceasuri inteligente; ceasuri inteligente; carduri de credit și carduri de plată codificate magnetic; căști de realitate virtuală pentru a juca jocuri video pentru conectarea la computer, console de jocuri video, console de jocuri video portabile, tablete, dispozitive mobile și telefoane mobile care permit experiențe de realitate virtuală; unități interactive de telecomandă pentru jocuri video; căști audio și vizuale pentru utilizare la jocuri video; joystickuri pentru computer; căști pentru jocuri adaptate pentru utilizare la jocuri video;
- 28 - console de jocuri multimedia electronice și interactive; periferice portabile pentru jocuri video special adaptate pentru computere, console de jocuri video, console de jocuri video portabile, tablete, dispozitive mobile și telefoane mobile; controlere de jocuri pentru jocuri pe calculator; unități portabile pentru jocuri electronice, pe calculator, interactive și video; dispozitive de jocuri, dispozitive mobile de jocuri, și anume aparate de jocuri cu sau fără ieșire video pentru jocuri de calculator și jocuri video; console de jocuri de calculator pentru utilizare cu un ecran sau monitor extern; aparate pentru jocuri electronice, altele decât cele adaptate pentru a fi utilizate cu un ecran sau un monitor extern; aparate pentru jocuri electronice adaptate pentru a fi utilizate cu un ecran sau monitor extern; genți special adaptate pentru jocuri video portabile și console de jocuri video; joystickuri pentru jocuri video; console de jocuri pe calculator pentru jocuri recreative; folii din plastic montate cunoscute sub denumirea învelișurilor pentru acoperirea și protejarea aparatelor electronice de joc, și anume console de jocuri video și unități portabile pentru jocuri video; controlere de jocuri sub formă de tastaturi pentru jocuri pe calculator; jocuri adaptate pentru utilizare cu receptoare de televiziune; unități de joystickuri portabile pentru jocuri video; console de jocuri portabile; jocuri electronice portabile adaptate pentru utilizare numai cu receptoare de televiziune; jocuri de mână cu afișaje cu cristale lichide; unități portabile pentru jocuri electronice pentru utilizare cu ecran sau monitor extern; aparate de jocuri video de acasă; aparate de jocuri LCD; cutii cu protecție de transport special adaptate pentru jocuri video portabile și console de jocuri video; aparat de jocuri video de sine stătător; suporturi pentru aparate electronice de joc, și anume console de jocuri video și unități portabile pentru jocuri video; unități de masă pentru jocuri electronice, altele decât în combinație cu un televizor sau un computer; controlere pentru console de jocuri; mașini de jocuri video arcade; console de jocuri video; jocuri și jucării; articole de gimnastică și sport necuprinse în alte clase; decorațiuni pentru brazi de Crăciun; aparate de culturism; aparate de antrenament corporal; echipament pentru antrenament corporal; echipamente pentru sport și jocuri; mașini de exerciții;
- 35 - publicitate on-line și promovarea bunurilor și serviciilor terților prin Internet; servicii de marketing, publicitate și promovare; furnizarea piețelor on-line pentru cumpărători și vânzători de bunuri și/sau servicii; facilitarea schimbului și vânzării de servicii și produse ale terților prin intermediul rețelelor de calculatoare și de comunicații; servicii de tranzacționare on-line prin care utilizatorii postează cereri de produse și negociază tranzacții prin Internet; furnizare de directoare a afacerilor on-line care prezintă afaceri, produse și servicii ale terților; servicii de publicitate clasificată; furnizarea informațiilor cu reclame clasificate on-line prin site-uri web; promovarea vânzărilor pentru terți prin facilitarea serviciilor de carduri cadou preplătite, și anume emiterea certificatelor de carduri cadou care pot fi răscumpărate pentru bunuri sau servicii; servicii de angajare și recrutare; servicii de cercetare a pieței; servicii de informații a pieței; servicii de consultanță și asistență în afaceri; gestionarea informațiilor comerciale, și anume raportare de informații comerciale și analiză a afacerilor în domeniile reclamei și marketingului; servicii de consultanță în afaceri în domeniul telecomunicațiilor, marketingului, reclamei, dezvoltării de aplicații software mobile, dezvoltării tehnologiei, managementului afacerilor, managementului relațiilor cu clienții și rețelelor sociale; servicii de creare a mărcii (consultanță, dezvoltare, management și marketing) pentru întreprinderi și/sau persoane fizice; furnizarea unei piețe on-line pentru efectuarea unor tranzacții folosind tehnologie software bazată pe blockchain și pe contracte inteligente privind opere de artă digitale de

- colecție; servicii caritabile, și anume promovarea conștientizării publicului cu privire la activități caritabile, filantropice, de voluntariat, servicii publice, comunitare și activități umanitare; proiectarea materialelor publicitare pentru terți; servicii de asociere, și anume promovarea adoptării, acceptării și dezvoltării tehnologiilor informaționale cu surse deschise; servicii de asociere care promovează interesele profesioniștilor și întreprinderilor în domeniul dezvoltării de aplicații software mobile; organizare și conducere de conferințe de afaceri și evenimente speciale în scopuri comerciale, promoționale sau publicitare; rețele de afaceri; servicii de magazine de vânzare cu amănuntul on-line cu hardware și software de realitate virtuală, realitate mixtă și realitate augmentată; servicii de magazine de vânzare cu amănuntul cu hardware și software de realitate virtuală, realitate mixtă și realitate augmentată; servicii de magazine de vânzare cu amănuntul on-line cu produse virtuale, și anume îmbrăcăminte pentru utilizarea în lumea virtuală on-line; servicii de magazine de vânzare cu amănuntul on-line în legătură cu dispozitive electronice de fitness, cântare personale, instrumente de urmărire a activității, îmbrăcăminte pentru fitness, sport și accesorii pentru produsele sus-menționate; servicii de magazine de vânzare cu amănuntul în legătură cu dispozitive electronice de fitness, cântare personale, instrumente de urmărire a activității, îmbrăcăminte de fitness, sport și accesorii pentru produsele sus-menționate; promovarea interesului public și conștientizarea problemelor care implică accesul la Internet pentru populația globală;
- 36 - servicii de tranzacții financiare, și anume furnizarea tranzacțiilor comerciale sigure și opțiunilor de plată; servicii de transfer electronic a fondurilor; servicii electronice de procesare a tranzacțiilor cu carduri de credit, card de debit și card cadou; servicii de plată de comerț electronic; servicii de tranzacții financiare; facilitarea și organizarea strângerii fondurilor și distribuirea donațiilor pentru strângerea fondurilor; servicii de carduri cadou preplătite, și anume emiterea certificatelor de carduri cadou care pot fi răscumpărate pentru bunuri sau servicii; schimb valutar virtual; transfer electronic de active digitale sub formă de monede virtuale; tranzacționare valutară; facilitarea transferurilor de echivalente electronice în numerar; servicii de tranzacționare cu criptomonede; procesarea plăților cu criptomonede; servicii de transfer valutar; servicii de schimb valutar; furnizarea informațiilor financiare; furnizarea informațiilor financiare în domeniile criptomonedei, monedei virtuale, jetoanelor digitale, monede digitale, jetoanelor de aplicații descentralizate și active bazate pe blockchain; consultanță financiară în domeniul activelor digitale, și anume criptomonede, monede virtuale, jetoane digitale, monede digitale, jetoane de aplicații descentralizate și active bazate pe blockchain; procesarea plăților electronice prin servicii de portofel electronic; schimb financiar; servicii electronice de tranzacționare financiară;
- 38 - servicii de telecomunicații; servicii de telecomunicații, și anume transmisie electronică a datelor, mesajelor, graficelor, fotografiilor, imaginilor, conținutului audio, video, audiovizual și informațiilor; servicii de chat pentru rețele sociale; furnizarea forumurilor on-line, camerelor de chat și panourilor electronice pentru transmiterea mesajelor între utilizatori în domeniul de interes general; servicii de comunicare prin protocolul de telefonie prin Internet (VOIP); servicii de teleconferință; facilitarea accesului la site-uri web ale terților sau la alte conținuturi electronice ale terților printr-o conectare universală; furnizarea accesului la bazele de date; servicii de difuzare audio, text și video prin Internet și rețele de comunicații; servicii de partajare a datelor și fotografiilor peer-to-peer, și anume transmisie electronică a fișierelor foto digitale, graficelor și conținutului audio între utilizatorii de Internet; streaming de conținut video, audiovizual și audiovizual interactiv prin Internet și rețele de comunicații; servicii de videoconferințe; servicii de mesagerie instantanee; transmitere și livrare electronică criptată de date recuperate; furnizarea accesului la Internet; servicii de furnizor a serviciilor de Internet;
- 41 - servicii de divertisment; servicii educaționale; activități sportive și culturale; furnizarea informațiilor de divertisment prin intermediul unui site web; servicii de divertisment, și anume furnizarea prin intermediul bazelor de date electronice și on-line interactive a unor informații cu privire la conținut definit de utilizator, conținut de la terți, fotografii, materiale video, audio, vizuale și audiovizuale în domeniul de interes general; servicii educaționale, divertisment, și anume furnizarea filmelor nedescărcabile, emisiunilor de televiziune, transmisiilor web, lucrărilor audiovizuale

și multimedia prin intermediul unui serviciu video la cerere, precum și informații, recenzii și recomandări privind filme, emisiuni de televiziune, transmisii web, audiovizuale și lucrări multimedia; servicii de divertisment, și anume comedie, dramă, documentare, seriile documentare, animate, mister și realitate web și seriale de televiziune furnizate pe Internet; furnizarea jocurilor pe calculator pentru utilizare în întreaga rețea de către utilizatorii rețelei; servicii de divertisment, și anume furnizarea videoclipurilor on-line cu jocuri jucate de terți; servicii de divertisment, și anume furnizarea jocurilor cu realitate virtuală, augmentată și mixtă, divertisment interactiv, conținut și experiențe virtuale, augmentate și în realitate mixtă; servicii de divertisment, și anume furnizarea jocurilor video on-line, jocuri pe calculator, jocuri electronice și jocuri interactive; furnizarea unui joc pe calculator care poate fi accesat de utilizatori într-o rețea globală și/sau pe Internet; furnizarea jocurilor on-line de realitate virtuală; furnizarea jocurilor on-line cu realitate augmentată; furnizarea jocurilor on-line cu realitate mixtă; furnizarea serviciilor on-line de jocuri de realitate virtuală cu jetoane crypto pentru utilizare în lumea virtuală; organizarea expozițiilor, evenimentelor și conferințelor în domeniile culturii, divertismentului, educației și rețelelor de socializare în scopuri nonprofit și necomerciale; organizarea expozițiilor și evenimentelor în domeniul dezvoltării de software, divertismentului interactiv, realității virtuale, realitate mixtă și realitate augmentată, industriei de electronice de larg consum și divertisment pentru jocuri video în scopuri de divertisment, culturale sau educaționale; servicii educaționale, și anume organizarea și desfășurarea conferințelor, cursurilor, seminarelor și instruirilor în domeniul reclamei, marketingului, rețelelor sociale, Internetului și rețelelor sociale și distribuirea materialelor de curs în legătură cu acestea; servicii de divertisment, și anume organizarea și desfășurarea competițiilor pentru încurajarea utilizării și dezvoltării de software și hardware de divertisment interactiv, realitate virtuală, realitate augmentată, realitate mixtă, electronice de consum și jocuri video; organizarea și desfășurarea competițiilor și evenimentelor de divertisment pentru jucători de jocuri video, de calculator, electronice sau multimedia interactive; organizarea și desfășurarea concursurilor în scopuri educaționale și de divertisment pentru dezvoltatorii de software; or-

ganizarea concursurilor, programe de premii pentru dezvoltatori de software; servicii educaționale, și anume organizarea și desfășurarea conferințelor, cursurilor, seminarelor și instruirilor în domeniul software cu surse deschise și al dezvoltării de software; servicii educaționale, și anume organizarea și conducerea conferințelor, cursurilor, seminarelor și instruirilor în domeniul realității virtuale, realității augmentate și realității mixte; servicii educaționale, și anume organizarea și conducerea conferințelor, cursurilor, seminarelor și instruirilor în domeniile inteligenței artificiale și Internetului obiectelor; servicii educaționale și de divertisment, și anume furnizarea articolelor on-line, manualelor, revistelor și blogurilor în domeniile dezvoltării de software, inteligenței artificiale, învățării automate și interfețelor utilizatorilor; servicii de divertisment și educaționale, și anume furnizarea articolelor on-line, manualelor, revistelor și blogurilor în domeniile dezvoltării de software, inteligenței artificiale, învățării automate și interfețelor utilizatorilor; servicii de divertisment și educaționale, și anume furnizarea articolelor on-line, manualelor, revistelor și blogurilor în domeniile dezvoltării de software, inteligenței artificiale, învățării automate și interfețelor utilizatorilor; servicii de divertisment și educaționale, și anume furnizarea articolelor on-line, manualelor, revistelor și blogurilor în domeniul publicității; servicii de divertisment și educaționale, și anume furnizarea articolelor on-line, manualelor, revistelor și blogurilor în domeniul rețelelor sociale; servicii de divertisment și educaționale, și anume furnizarea articolelor on-line, manualelor, revistelor și blogurilor în domeniile realității virtuale, realității augmentate și realității mixte; servicii educaționale, și anume furnizarea publicațiilor on-line în domeniul conținutului de rețele sociale; servicii de divertisment, și anume servicii de producție multimedia; producție video în realitate virtuală; producție video cu realitate augmentată; producție video în realitate mixtă; furnizare de formare; training în domeniul designului, reclamei și tehnologiilor de comunicare; instruire în domeniul planificării strategice media referitoare la publicitate, marketing și afaceri; servicii de publicare electronică, și anume publicarea textelor și lucrărilor grafice ale terților on-line, cu conținut de rețele sociale; oferirea și desfășurarea concursurilor menite să recunoască, recompenseze și să încurajeze indivizii și grupurile care se angajează în auto-îmbunătățire, auto-împlinire, caritate, filantropie, voluntariat, servicii publice, comunitare și activități umanitare, precum și împărtășirea produselor creative; servicii de divertisment, și anume furnizarea unui forum on-line pentru diseminarea conținutu-

lui, datelor și informațiilor în scopuri de divertisment, rețele sociale și de afaceri; servicii educaționale, și anume organizarea și conducerea conferințelor, cursurilor, seminarelor și instruirea în domeniul sănătății și bunăstării; servicii de divertisment, și anume concursuri și programe de acordare de stimulente concepute pentru a recompensa participanții la program care fac exerciții fizice, fac alegeri alimentare sănătoase și se angajează în alte activități de promovare a sănătății; servicii de antrenament de fitness; organizarea și conducerea conferințelor de afaceri și evenimentelor speciale în scopuri comerciale, promoționale sau publicitare;

- 42 - servicii științifice și tehnologice, de cercetare și proiectare aferente acestora; servicii de analiză și cercetare industrială; dezvoltare de software; furnizor de servicii a aplicațiilor (ASP); servicii informatice; furnizarea instrumentelor software on-line nedescărcabile pentru dezvoltarea de software; furnizare de software on-line nedescărcabil și servicii software ca serviciu (SaaS) care includ software, toate pentru construirea de interfețe cu utilizatorul; furnizare de software on-line nedescărcabil și servicii software ca serviciu (SaaS) care includ software, toate pentru personalizarea profilurilor personale și de grup sau a paginilor web cu informații definite sau specificate de utilizator, inclusiv audio, video, imagini, text, conținut și date; furnizare de software on-line nedescărcabil, servicii software ca serviciu (SaaS) cu software și servicii platformă ca serviciu (PaaS) cu platforme software pentru computer, toate pentru rețele sociale, gestionarea conținutului rețelelor sociale și crearea unei comunități virtuale; furnizare de software on-line nedescărcabil și servicii software ca serviciu (SaaS), toate pentru crearea și gestionarea profilurilor de rețele sociale și a conturilor de utilizator; furnizarea de software on-line nedescărcabil și servicii software ca serviciu (SaaS) care includ software și servicii platformă ca serviciu (PaaS) care includ platforme software pentru computer, toate pentru accesarea, colectarea, afișarea, editarea, legarea, modificarea, organizarea, etichetarea, streaming, partajarea, stocarea, transmiterea textelor, imaginilor, conținutului și datelor audio, audiovizual și video; furnizarea de software on-line nedescărcabil și servicii software ca serviciu (SaaS), toate pentru crearea, editarea, încărcarea, descărcarea, accesarea, vizualizarea, postarea, afișarea,

etichetarea, bloggingul, transmiterea în flux, legarea, adnotarea, indicarea sentimentului, comentarea, interacționarea cu, încorporarea, transmiterea și partajarea sau furnizarea în alt mod de medii electronice, imagini, conținut video, audio, audiovizual, date și informații prin Internet și rețelele de comunicații; furnizarea de software on-line nedescărcabil și servicii software ca serviciu (SaaS) care includ software, toate pentru a facilita apeluri vocale prin protocol Internet (VOIP), apeluri telefonice, apeluri video, mesaje text, mesaje electronice, mesaje instantanee și rețele sociale on-line servicii de rețea; găzduirea conținutului digital pe Internet; găzduirea conținutului de realitate virtuală, realitate mixtă și realitate augmentată pe Internet; furnizare de software on-line nedescărcabil și servicii software ca serviciu (SaaS), toate pentru căutarea, determinarea și partajarea locațiilor; furnizare de software de calculatoare on-line nedescărcabil care știe locația pentru căutarea, determinarea și partajarea locației de bunuri, servicii și evenimente de interes; furnizare de software on-line care nu poate fi descărcat pentru organizarea evenimentelor, căutarea evenimentelor, calendarul și gestionarea evenimentelor; furnizare de software on-line nedescărcabil pentru furnizarea informațiilor meteo bazate pe locație; furnizare de software de calculator on-line nedescărcabil pentru efectuarea de rezervări și rezervări; furnizare de software on-line nedescărcabil și servicii software ca serviciu (SaaS) care includ software, toate pentru accesarea, răsfoirea și căutarea în baze de date on-line, conținut audio, video și multimedia, jocuri și aplicații software, piețe de aplicații software; furnizare de software on-line nedescărcabil și servicii de software ca serviciu (SaaS), toate pentru găsirea conținutului și editorilor de conținut și pentru abonarea la conținut; furnizarea de software on-line nedescărcabil, servicii software ca serviciu (SaaS) care includ software și servicii platformă ca serviciu (PaaS) care includ platforme software pentru computer, toate pentru utilizare în proiectarea, gestionarea, măsurarea, analizarea, cumpărarea, diseminarea și servirea publicității; furnizare de software on-line care nu poate fi descărcat pentru managementul relațiilor cu clienții (CRM); furnizarea de software on-line nedescărcabil și servicii software ca serviciu (SaaS) care includ software, toate pentru furnizarea, găzduirea, gestionarea, dezvolta-

rea și întreținerea aplicațiilor, software, site-urilor web și bazelor de date în domeniile calculului clasării site-urilor web pe baza traficului utilizatorilor; furnizare on-line de software de calculator nedescărcabil și servicii de software ca serviciu (SaaS) care includ software, toate pentru comandarea și/sau achiziționarea bunurilor și serviciilor; furnizare de software on-line nedescărcabil pentru utilizare în furnizarea serviciilor de vânzare cu amănuntul și de comandă pentru o mare varietate de bunuri de larg consum; furnizare de software on-line nedescărcabil și servicii software ca serviciu (SaaS) care includ software, toate pentru facilitarea și aranjarea străngerilor de fonduri și distribuirea donațiilor pentru strângerea fondurilor; furnizare de software on-line nedescărcabil și servicii software ca serviciu (SaaS) care includ software, toate pentru servicii caritabile de strângere a fondurilor și serviciilor de donație on-line; furnizare de software on-line nedescărcabil, servicii software ca serviciu (SaaS) cu software și servicii platformă ca serviciu (SaaS) cu platforme software pentru computer, toate care permit utilizatorilor să efectueze tranzacții de comerț electronic prin Internet și rețele de comunicații; furnizarea serviciilor de autentificare a utilizatorilor folosind tehnologia de conectare unică pentru tranzacții de comerț electronic; furnizare de software on-line nedescărcabil și servicii software ca serviciu (SaaS) care includ software, toate pentru procesarea plăților electronice; furnizare de software on-line nedescărcabil și software ca serviciu (SaaS) cu software care permit utilizatorilor on-line să efectueze plăți și să transfere fonduri; furnizarea de software on-line nedescărcabil și servicii software ca serviciu (SaaS) care includ software, toate pentru furnizarea, găzduirea, gestionarea, dezvoltarea și întreținerea aplicațiilor, software, site-uri web și baze de date în domeniile tehnologiei informației, blockchain, monedă virtuală, digital monedă, criptomonedă și active digitale; furnizare de software on-line nedescărcabil pentru gestionarea securității criptografice a transmisiilor electronice prin rețele de calculatoare; furnizare de software on-line nedescărcabil pentru utilizare ca portofel digital; furnizare de software on-line care nu poate fi descărcat pentru utilizare ca portofel cu criptomonede; furnizarea de software on-line care nu poate fi descărcat pentru crearea și gestionarea contractelor inteligente folosind tehnologia blockchain; furniza-

rea de software on-line nedescărcabil, servicii software ca serviciu (SaaS) care includ software și servicii platformă ca serviciu (PaaS) care includ platforme software pentru computer, toate pentru utilizarea în comerțul electronic, stocarea, trimiterea, primirea, acceptarea și transmiterea monedei digitale și gestionarea plăților în monede digitale și a tranzacțiilor de schimb; furnizare de software on-line nedescărcabil și servicii software ca serviciu (SaaS) care includ software, toate pentru utilizare în schimbul de articole virtuale; furnizare de software on-line nedescărcabil și servicii software ca serviciu (SaaS), toate pentru furnizarea unei piețe virtuale; furnizarea bunurilor virtuale nedescărcabile on-line, și anume programe de calculator on-line nedescărcabile pentru crearea și comercializarea obiectelor de colecție digitale cu opere de artă digitale; furnizare de software on-line nedescărcabil pentru transferul electronic de fonduri și conversia valutară; furnizare de software on-line nedescărcabil sub formă de motor de interogare; furnizare de software on-line nedescărcabil și servicii de platformă ca serviciu (PaaS) cu platforme software de calculatoare, toate pentru software de automatizare a locuinței și de integrare a dispozitivelor de acasă; furnizare de software on-line nedescărcabil pentru dispozitive de comunicații mobile pentru îmbunătățirea accesului mobil la Internet prin computere, computere mobile și dispozitive de comunicații mobile; furnizare de software on-line nedescărcabil care permite utilizatorilor să acceseze și să descarce software de calculatoare; furnizare de software on-line nedescărcabil și servicii de software ca serviciu (SaaS) care includ software, toate pentru găzduirea aplicațiilor software de calculatoare ale terților; furnizarea de software on-line nedescărcabil și servicii software ca serviciu (SaaS) care includ software, toate pentru furnizarea, găzduirea, gestionarea, dezvoltarea și întreținerea aplicațiilor, software, site-urilor web și bazelor de date în domeniile comunicațiilor fără fir, accesului la informații mobile și gestionare de la distanță a datelor pentru livrarea fără fir de conținut către computere portabile, laptopuri și dispozitive electronice mobile; furnizare de software on-line nedescărcabil pentru conectarea calculatoarelor la bazele de date locale și rețele globale de calculatoare; furnizare de software on-line nedescărcabil și servicii software ca serviciu (SaaS) care oferă software care furnizează,



monitorizează, urmărește și compară informații despre sănătate, fitness, exerciții fizice și bunăstare; furnizare de software on-line nedescărcabil și servicii software ca serviciu (SaaS) care includ software, toate pentru configurarea, operarea și controlul dispozitivelor mobile, dispozitivelor purtate, telefoane mobile, computere și periferice de computer; furnizare de software on-line nedescărcabil și servicii software ca serviciu (SaaS) care includ software, toate pentru partajarea și afișarea locației unui utilizator, planificarea activităților cu alți utilizatori și formularea recomandărilor; servicii software ca serviciu (SaaS) care includ software utilizat pentru controlul, integrarea, operarea, conectarea și gestionarea dispozitivelor compatibile cu Internetul obiectelor (IoT) și a dispozitivelor de informații controlate vocal, și anume dispozitive electronice inteligente pentru consumatori conectate în cloud și controlate prin voce și dispozitive electronice de asistență personală; furnizare de software on-line care nu poate fi descărcat pentru criptarea și permiterea transmiterii securizate a informațiilor digitale prin Internet, precum și prin alte moduri de comunicare între dispozitive de calcul; furnizare de software on-line nedescărcabil, servicii software ca serviciu (SaaS) cu software și servicii platformă ca serviciu (PaaS) cu platforme software pentru computer, toate folosind inteligența artificială pentru învățarea automată; furnizare de software on-line nedescărcabil, servicii software ca serviciu (SaaS) cu software și servicii platformă ca serviciu (PaaS) cu platforme software pentru computer, toate folosind inteligența artificială pentru percepția vizuală; furnizare de software on-line nedescărcabil, servicii software ca serviciu (SaaS) cu software și servicii platformă ca serviciu (PaaS) cu platforme software pentru computer, toate folosind inteligența artificială pentru recunoașterea vorbirii sau a limbii și traducere; furnizare de software on-line nedescărcabil, servicii software ca serviciu (SaaS) care includ software și servicii platformă ca serviciu (PaaS) cu platforme software pentru computer, toate folosind inteligența artificială pentru luarea deciziilor; furnizare de software on-line nedescărcabil, servicii software ca serviciu (SaaS) cu software și servicii platformă ca serviciu (PaaS) cu platforme software pentru computer, toate folosind inteligența artificială pentru recunoașterea atingerii; furnizare de software on-line nedescărcabil,

servicii software ca serviciu (SaaS) cu software și servicii platformă ca serviciu (PaaS) cu platforme software pentru computer, toate folosind inteligența artificială pentru interogări conversaționale; furnizare de software on-line nedescărcabil, servicii software ca serviciu (SaaS) cu software și servicii platformă ca serviciu (PaaS) cu platforme software pentru computer, toate folosind inteligența artificială pentru conversația limbajului natural în comenzi executabile de mașină; furnizare de software on-line nedescărcabil și servicii software ca serviciu (SaaS) care includ software, toate pentru producția artificială de vorbire și text uman; furnizare de software on-line nedescărcabil și servicii software ca serviciu (SaaS) care includ software, toate pentru procesarea, generarea, înțelegerea și analiza limbajului natural; furnizare de software on-line nedescărcabil și servicii software ca serviciu (SaaS) care includ software, toate pentru software de procesare a vorbirii și a limbajului bazat pe învățarea automată; furnizare de software on-line nedescărcabil și servicii software ca serviciu (SaaS) care includ software, toate pentru crearea și generarea textelor; furnizare de software de chatbot on-line nedescărcabil pentru simularea conversațiilor; furnizare de software on-line de asistent personal inteligent, nedescărcabil, pentru efectuarea de sarcini sau servicii în numele unui utilizator, care este activat prin introducerea utilizatorului, conștientizarea locației și informații on-line; furnizare de software on-line nedescărcabil, servicii software ca serviciu (SaaS) cu software și servicii platformă ca serviciu (PaaS) cu platforme software pentru computer, toate pentru dezvoltarea, implementarea și gestionarea sistemelor informatice și a aplicațiilor; furnizarea de software on-line nedescărcabil și servicii software ca serviciu (SaaS) care includ software, toate pentru furnizarea, găzduirea, gestionarea, dezvoltarea și întreținerea aplicațiilor, software și site-uri web și baze de date în domeniile productivității personale, comunicațiilor fără fir și mobile aplicații; furnizarea de software on-line nedescărcabil care permite utilizatorilor să transfere date de identitate personală și să partajeze date de identitate personală cu și în, mai multe site-uri web; furnizare de software de autentificare on-line nedescărcabil pentru servicii de verificare, autentificare și gestionare a identificării rețelei în scopuri de securitate; servicii de asistență tehnică, și anume

depanarea sub formă de diagnosticare a problemelor hardware și software de calculatoare; programare pe calculator; servicii informatice, și anume servicii de furnizarea a găzduirii în cloud; servicii de configurare a rețelelor de calculatoare; servicii de cartografiere; stocare electronică a datelor; servicii de criptare a datelor; consultanță, proiectare, dezvoltare, instalare, reparare și întreținere de software de calculatoare; consultanță în proiectarea și dezvoltarea de hardware de calculatoare; servicii de cercetare și consultanță în domeniul tehnologiei informației și telecomunicațiilor; servicii de cercetare și dezvoltare în domeniul inteligenței artificiale; exploatarea datelor; dezvoltarea de standarde pentru conținutul rețelelor sociale de la terți; publicare pe web, și anume publicarea deciziilor privind conținutul rețelelor sociale de la terți;

- 45 - servicii de rețele sociale on-line; servicii de întâlniri; furnizarea informațiilor în domeniile rețelelor sociale și introducerii sociale; servicii juridice; revizuirea standardelor și practicilor referitoare la conținutul rețelelor sociale; consultanță de conformitate în domeniul rețelelor sociale; servicii de consultanță în domeniul rețelelor sociale on-line și al serviciilor de rețele sociale; furnizarea serviciilor de portar pentru a satisface nevoile persoanelor fizice, și anume efectuarea aranjamentelor și rezervărilor personale și furnizarea informațiilor specifice clienților pentru a satisface nevoile individuale; furnizarea serviciilor de portar pentru a satisface nevoile persoanelor fizice, și anume operarea rezervărilor, facilitarea achizițiilor personale, organizarea livrărilor personale, efectuarea aranjamentelor personale solicitate, furnizarea recomandărilor privind produsele și serviciile, furnizarea informațiilor specifice clienților pentru a satisface nevoile individuale; moderarea conținutului pentru site-uri web de rețele sociale, o comunitate on-line pentru utilizatorii înregistrați și camere de chat pe Internet; furnizarea informațiilor referitoare la conținutul rețelelor sociale.

(531) CFE(9) 24.17.08; 24.17.09; 24.17.25; 26.13.25; 27.05.21; 29.01.12.

(210) **052576**

(220) 24.11.2023

(730) **GOOD SPACE S.R.L., MD**

Str. Alexei Mateevici nr. 113 A,  
MD-2009, Chișinău, Republica Moldova

(540)



**ECO DRIVE**  
POWERING THE FUTURE

(511) NCL(12-2023)

- 09 - stații de alimentare pentru vehicule electrice; panouri solare pentru generarea electricității; panouri solare pentru producerea energiei electrice; panouri solare portabile pentru generarea electricității; aparate și instalații fotovoltaice pentru generarea energiei solare; aparate și instrumente pentru acumularea și stocarea curentului electric; aparate și instrumente pentru acumularea energiei electrice; aparate și instrumente pentru comanda curentului electric; componente electronice; aparate și instrumente pentru conducerea, distribuirea, transformarea, acumularea, reglarea sau comanda curentului electric; invertoare fotovoltaice; celule fotovoltaice; module fotovoltaice; instalații fotovoltaice pentru producerea electricității (centrale fotovoltaice); celule fotovoltaice calibrate de referință; aparate fotovoltaice pentru transformarea radiației solare în energie electrică; supercapacitori pentru stocarea energiei; supercondensatoare pentru stocarea energiei; colectoare de energie solară pentru generarea electricității; cabluri electrice de încărcare; transformatoare electrice; transformatoare electrice de voltaj; aplicații software; aplicații descărcabile destinate utilizării cu dispozitive mobile; aplicații software de calculatoare, descărcabile;
- 35 - achiziția contractelor de furnizare a energiei; agenții de import-export în domeniul energiei; servicii de facturare în domeniul energiei; prelucrarea administrativă a comenzilor de marfă; publicitate;
- 37 - instalarea și întreținerea instalațiilor fotovoltaice; instalarea celulelor și modulelor fotovoltaice; întreținerea, repararea și recondiționarea aparatelor și instalațiilor fotovoltaice; instalarea și întreținerea instalațiilor termice solare; întreținerea și repararea instalațiilor de încălzire;

- re solare; repararea și întreținerea instalațiilor pentru generarea energiei; servicii de reîncărcare a vehiculelor electrice; încărcarea bateriilor de vehicule; închirierea încărcătoarelor de baterii; instalarea echipamentelor electrice și electronice în automobile;
- 39 - distribuția energiei; distribuirea energiei reci-clabile; distribuirea energiei pentru încălzirea și răcirea clădirilor; depozitarea energiei;
- 40 - producerea energiei; generarea electricității din energie solară; producerea energiei electrice din surse regenerabile;
- 42 - conceperea sistemelor fotovoltaice solare; proiectarea și dezvoltarea de software pentru controlul, reglarea și monitorizarea sistemelor de energie solară; servicii de inginerie privind sistemele de alimentare cu energie; proiectarea și dezvoltarea rețelelor de distribuire a energiei; furnizarea de consiliere tehnică privind măsurile de economisire a energiei.
- (531) CFE(9) 05.03.13; 05.03.15; 14.01.10; 15.09.01; 15.09.10; 15.09.12; 27.03.11; 27.03.15; 27.05.08.

- (210) **052602**
- (220) 30.11.2023
- (310) 40-2023-0095983
- (320) 31.05.2023
- (330) KR
- (730) **LG Electronics Inc., KR**  
128, Yeoui-daero, Yeongdeungpo-gu, Seoul,  
07336, Republica Coreea
- (540)

# Life's Good.

- (511) NCL(12-2023)
- 07 - mașini de spălat electrice; mașini pentru spălat vesela; aspiratoare de uz casnic; tuburi pentru aspiratoare de praf; saci pentru aspiratoare; aspiratoare verticale; roboți industriali; roboți pentru menaj de uz casnic; suflante rotative electrice; compresoare; compresoare de aer; compresoare rotative electrice; compresoare pentru frigider; uscătoare rotative (fără căldură); mixere electrice de uz casnic; aspiratoare automate; mașini electrice de bucătărie; aparate de curățat cu aburi de uz

- casnic; aspiratoare electrice cu mâner; aspiratoare electrice pentru așternuturi;
- 09 - aparate pentru înregistrarea, transmiterea, reproducerea sunetului sau imaginilor; module hardware de calculatoare utilizate în dispozitive electronice care folosesc Internetul Lucrurilor (IoT); roboți umanoizi cu inteligență artificială; aplicații software pentru roboți; decodoare pentru televizoare cu proprietăți de recunoaștere a sunetului; concentratoare de comunicații; servere pentru automatizarea locuinței; difuzoare cu inteligență artificială; programe de calculator interactive cu inteligență artificială; televizoare; ecrane pentru televizoare; ecrane tactile; telecomenzi pentru televizoare; monitoare; ecrane de computer; computere; laptopuri; calculatoare portabile; tablete; software pentru telefoane inteligente; programe pentru sisteme de operare pentru telefoane inteligente; programe pentru sisteme de operare pentru televizoare; software de calculatoare pentru jocuri de realitate virtuală; aplicații software pentru plăți cu telefon mobil; aplicații software de calculatoare pentru telefoane mobile/televizoare inteligente/dispozitive portabile de telecomunicații destinate utilizării la implementarea Internetului Lucrurilor (IoT); mouse-uri pentru computer; imprimante; imprimante portabile; proiectoare; genți adaptate pentru laptopuri; huse pentru calculatoare tabletă; difuzoare; difuzoare pentru televizoare; difuzoare audio; boxe fără fir; componente audio; boxe; sisteme home cinema; DVD playere pentru home cinema; imprimante fotografice digitale; panouri informative digitale; aviziere electronice; aparate de sistem de poziționare globală (GPS); aparate LCD de afișare a informațiilor pentru mașini; aparate terminale telematice; antene pentru mașini; echipamente pentru portaluri inteligente; alimentatoare pentru acumulatori; încărcătoare fără fir; afișaje fixate pe cap care includ diode organice electroluminescente transparente; camere video pentru vehicule; camere retrovizoare pentru vehicule; senzori laterali de siguranță pentru mașini; ansambluri de baterii; distribuitoare de energie electrică; căști fără fir; player portabil multimedia; chei hardware USB (adaptoare de rețea fără fir); afișaje pentru telefoane mobile; dispozitive de telecomunicații portabile fără fir pentru primirea, stocarea și/sau transmiterea datelor și mesajelor; aparate cu afișaje video montate pe cap; căști audio; căști auriculare; cipuri semi-conductoare; procesoare pentru apli-

- cații; camere video pentru telefoane mobile; baterii pentru telefoane mobile; senzori de mișcare; aparat de control de la distanță; baterii solare; dispozitive de redare pentru discuri compacte cu format de disc optic care utilizează un laser albastru-violet; invertoare pentru vehicule terestre;
- 10 - aparate de masaj, de uz medical; aparate de masaj sub formă de pat; aparate de masaj; aparate electrice de masaj, de uz casnic; aparate de diagnosticare, de uz medical; aparate și instrumente medicale; aparate de masaj pentru corpul uman; aparate electrice pentru masajul pielii, pentru uz casnic; roboți chirurgicali; aparate și instrumente medicale utilizate în chirurgie; aparate medicale; aparate și instrumente medicale pentru utilizare în domeniul diagnosticului clinic; roboți de uz medical; roboți de diagnosticare medicală (aparate și instrumente medicale); roboți de uz stomatologic; roboți destinați facilitării mersului, de uz medical; roboți pentru ajutoare ortopedice și pentru mobilitate; roboți asistenți medicali pentru protecția coloanei vertebrale; roboți pentru corectarea posturii ortopedice; aparate robotizate pentru reabilitare medicală; roboți pentru fizioterapie și reabilitare; roboți medicali, care pot fi purtate pe corpul uman; dispozitive de măsurare a grăsimii corporale; dispozitive medicale pentru îmbunătățirea pielii cu ajutorul luminii LED; echipamente de diagnosticare a pielii, nu pentru uz medical; dispozitive pentru a spori strălucirea estetică a pielii; aparate pentru terapia de stimulare a pielii; aparate pentru îndepărtarea ridurilor pielii; paturi de uz medical; dispozitive pentru masajul și îngrijirea pielii cu lumină LED, nu pentru uz medical; aparate de înaltă frecvență utilizate pentru masajul estetic al pielii, nu de uz medical; echipament de înaltă frecvență pentru îngrijirea pielii, pentru uz medical; scaune de masaj (electrice), pentru uz medical; scaune de masaj (electrice), pentru uz casnic;
- 11 - instalații de aer condiționat de uz casnic; aparate cu aer cald; umidificatoare; dezumidificatoare de uz casnic; aparate pentru ionizarea apei de uz casnic; membrane pentru filtrarea apei; colectoare termice solare (încălzire); epuratoare de aer de uz casnic; aparate de încălzit; lămpi cu LED; mașini electrice de gătit; cuptoare cu microunde de uz casnic; mașini de gătit pe gaz, de uz casnic; cuptoare electrice; cuptoare de gătit cu gaz; aparate și instalații de gătit; plite încorporate; plite cu inducție, de uz casnic; frigide-
- re electrice; uscătoare electrice de rufe; uscătoare electrice de haine, de uz casnic; mașini electrice de întreținere a rufelor cu funcții de deodorizare, sterilizare și aburire a îmbrăcăminte, de uz casnic; uscătoare electrice de haine, cu funcții de sterilizare, deodorizare și tratare împotriva șifonării, de uz casnic; ventilatoare electrice (de uz casnic); uscătoare de păr (de uz casnic); mașini electrice de făcut cafea, de uz casnic; aparate electrice de prăjit pâine, de uz casnic; mașini electrice de gătit orez; oale electrice de gătit sub presiune; ibrice de ceai (electrice); micro filtre pentru tratarea apei; purificatoare pentru apa industrială; lampadare; lămpi incandescente; lămpi fluorescente; aparate de iluminat pentru vehicule; lumini de interior pentru automobile; instalații și aparate de ventilație (climatizare) pentru automobile; aparate de purificare a aerului pentru automobile; sisteme de încălzire pentru automobile; țevi ramificate pentru dispozitive de răcire a aerului; țevi ramificate pentru aparate de aer condiționat; țevi flexibile pentru instalații de răcire a aerului; țevi flexibile pentru aparate de aer condiționat; aparate aromaterapie; lavabouri; căzi cu duș; dușuri; chiuvete; purificatoare electrice de apă, de uz casnic; purificatoare neelectrice de apă, de uz casnic; aparate pentru purificarea apei, de uz comercial; răcitoare electrice de vin, de uz menajer; lanterne pentru cap;
- 21 - recipiente pentru creșterea plantelor, pentru uz casnic; aparate electrice pentru cultivarea legumelor, pentru uz casnic; incubatoare pentru culturi sterile, pentru uz casnic; instrumente pentru stropire, pentru uz casnic; recipiente pentru creșterea germenilor, pentru uz casnic; recipiente pentru culturi hidroponice, pentru uz casnic; suporturi pentru flori și plante pentru aranjarea florilor; jardiniere (ghivece); coșuri pentru plante; dispozitive pentru stropirea plantelor; terarii pentru cultivarea plantelor de interior; ghivece pentru flori; suporturi pentru ghivece; ghivece pentru creșterea răsadurilor; tăvi pentru cultivarea florilor și plantelor; dispozitive pentru udarea florilor și plantelor; seringi pentru udarea florilor și plantelor; pulverizatoare din plastic pentru furtunuri de apă; duze pentru furtunuri de apă; aparate cu LED-uri pentru cultivarea plantelor de interior, pentru uz casnic;
- 37 - întreținerea purificatoarelor de apă de uz casnic; instalarea echipamentelor pentru bucătărie; instalarea, întreținerea și reparația echipamentelor pentru bucătărie; instalarea, în-

treținerea și reparația mobilierului pentru bucătărie; instalarea seifurilor; instalarea și reparația sistemelor de încălzire, ventilație și aer condiționat; reparația aparatelor de încălzire și răcire; instalarea, întreținerea și reparația aparatelor de aer condiționat; reparația proiectoarelor LCD; reparația mașinilor de prelucrare a alimentelor și băuturilor; instalarea, întreținerea și reparația aparatelor de purificare a aerului; instalarea, întreținerea și reparația aparatelor de iluminat cu LED; reparația frigiderelor; reparația mașinilor și aparatelor de comunicații radio; instalarea, întreținerea și reparația aparatelor și echipamentelor electrice și electronice; instalarea, întreținerea și repararea aparatelor și instrumentelor de telecomunicații; instalarea, întreținerea și reparația hardware de calculatoare; servicii de curățare a conductelor de aer; dezinfectarea și spălarea aparatelor de purificare a apei; repararea aparatelor de uz casnic; reparația mașinilor și aparatelor de telecomunicații; reparația echipamentelor electronice.

- (210) **052625**  
 (220) 06.12.2023  
 (730) **BPAY S.R.L., MD**  
 Str. Mihai Viteazul nr. 3,  
 MD- 2004, Chișinău, Republica Moldova  
 (540)



- (526) Elementele mărcii asupra cărora solicitantul declară că renunță la invocarea oricărui drept exclusiv: „b”, „pay”, cu excepția executării grafice deosebite.  
 (511) NCL(12-2023)  
 09 - aparate și instrumente științifice, pentru cercetare, de navigare, geodezice, fotografice, cinematografice, audiovizuale, optice, de cântărire, de măsurare, de semnalizare, de detectare, de testare, de verificare, de salvare și didactice; aparate și instrumente pentru conducerea, distribuirea, transformarea, acumularea, reglarea sau controlul distribuției sau utilizării energiei electrice; aparate și instrumente pentru înregistrarea, transmiterea, reproduce-

rea sau procesarea sunetului, imaginilor sau a datelor; suporturi media înregistrate și descărcabile, software pentru calculatoare, suporturi media digitale sau analogice de înregistrare și de stocare fără conținut; mecanisme pentru aparate cu preplată; case de marcat, dispozitive de calculat; calculatoare și dispozitive periferice pentru calculatoare; costume de scafandru, măști pentru scafandri, dopuri de urechi pentru scafandri, clești de nas pentru scafandri și înotători, mănuși pentru scafandri, aparate de respirat pentru înot subacvatic; extincitoare;

- 35 - publicitate; administrarea, organizarea și managementul afacerilor; lucrări de birou;  
 36 - servicii financiare, monetare și bancare; servicii de asigurări; servicii imobiliare;  
 38 - servicii de telecomunicații;  
 42 - servicii științifice și tehnologice, precum și servicii de cercetare și creație, referitoare la acestea; servicii de analiză industrială, cercetare industrială și proiectare industrială; servicii de control al calității și de autentificare; crearea și dezvoltarea calculatoarelor și programelor de calculator.  
 (531) CFE(9) 01.15.15; 24.17.24; 26.13.25; 27.05.08.

- (210) **052646**  
 (220) 11.12.2023  
 (730) **Camera de Comerț și Industrie a Republicii Moldova, MD**  
 Bd. Ștefan cel Mare și Sfânt nr. 151,  
 MD-2004, Chișinău, Republica Moldova  
 (540)



- (591) Culori revendicate: bej, albastru.  
 (511) NCL(12-2023)  
 35 - publicitate; administrarea, organizarea și managementul afacerilor; lucrări de birou;  
 41 - educație; instruire; divertisment; activități sportive și culturale.  
 (531) CFE(9) 01.17.11; 25.07.07; 26.01.16; 27.05.11; 29.01.12.

- (210) **052647**  
 (220) 06.12.2023  
 (730) **ELGAOL S.R.L., societate comercială, MD**  
 Str. Dumbravei nr. 5, MD-2011,  
 Codru, Chișinău, Republica Moldova  
 (540)



- (591) Culori revendicate: verde, roșu, negru, alb.  
 (511) NCL(12-2023)  
 11 - aparate și instalații de iluminat, de încălzire, de răcire, de producere a vaporilor, de coacere, de uscare, de ventilare, de distribuire a apei și de uz sanitar;  
 17 - cauciuc, gutapercă, gumă, azbest, mică, neprelucrate și semiprelucrate, și înlocuitori pentru toate aceste materiale; materiale plastice și rășini extrudate destinate utilizării în producție; materiale de călăfăuire, etanșare și izolare; țevi, tuburi și furtunuri flexibile, nemetalice;  
 19 - materiale, nemetalice, pentru clădiri și construcții; conducte rigide, nemetalice, pentru construcții; asfalt, smoală, gudron și bitum; construcții transportabile, nemetalice; monumente, nemetalice;  
 35 - publicitate; administrarea, organizarea și managementul afacerilor; lucrări de birou;

- 37 - servicii de construcții; servicii de instalații și reparații; extracții miniere, foraje pentru extracția de petrol și gaze.  
 (531) CFE(9) 07.01.09; 07.01.24; 07.03.11; 27.05.09; 29.01.14.

- (210) **052679**  
 (220) 14.12.2023  
 (730) **KORZH YEVHEN, UA**  
 vul. Avtozavodska, b. 21A, kv. 42 m. Kyiv,  
 Ucraina  
 (540)

**NIKK M<sup>OLÉ</sup>**

- (511) NCL(12-2023)  
 03 - basma (vopsea cosmetică); luciu de buze; vopsele pentru păr; preparate pentru decolorare; produse de degresare, altele decât cele folosite în procesele de fabricație; adezivi pentru fixarea genelor false; adezivi pentru fixarea meșelor; adezivi pentru uz cosmetic; preparate pe bază de colagen de uz cosmetic; produse cosmetice pentru sprâncene; măști de frumusețe; produse cosmetice pentru gene; apă micelară; produse neutralizante pentru ondulație permanentă; creioane pentru sprâncene; creioane cosmetice; ocluzoare cu gel pentru ochi de uz cosmetic; preparate pentru îndreptarea părului; produse pentru depilat; preparate pentru ondularea părului; preparate din aloe vera pentru uz cosmetic; tonice pentru uz cosmetic; rimel; coloranți cosmetici; preparate fitocosmetice; henna (vopsea cosmetică).  
 (531) CFE(9) 26.01.26; 26.13.01; 26.13.25; 27.05.08.

- (210) **052692**  
 (220) 11.12.2023  
 (730) **BÎZGU Eugeniu, RO**  
 700443, Jud. IS, Mun. Iași, Ale. Sucidava nr. 13, bl. 259A, sc. tr. 1, et. mansardă, ap. 43, România

(540)



(591) Culori revendicate: violet, alb.

(511) NCL(12-2023)

- 17 - cauciuc, gutapercă, gumă, azbest, mică, neprelucrate și semiprelucrate, și înlocuitori pentru toate aceste materiale; materiale plastice și rășini extrudate destinate utilizării în producție; materiale de călăfătuire, etanșare și izolare; țevi, tuburi și furtunuri flexibile, nemetalice;
- 24 - textile și înlocuitori de textile; lenjerie de uz casnic; perdele din material textil sau plastic;
- 27 - covoare, preșuri, rogojini, linoleum și alte produse pentru acoperirea podelelor; tapete murale, nu din materiale textile;
- 35 - servicii on-line de tranzacționare, și anume servicii de operare on-line pe piețe pentru vânzătorii și cumpărătorii de produse și servicii; servicii on-line de tranzacționare în care vânzătorii afișează produsele sau serviciile care urmează să fie oferite spre vânzare, achiziționare sau spre licitare prin intermediul Internetului, în scopul facilitării vânzării de produse și servicii de către terți prin intermediul unei rețele de calculatoare; oferire de răspuns evaluativ și evaluări de produse și servicii oferite de vânzători, evaluarea valorii și a prețurilor produselor și serviciilor oferite de vânzători, serviciilor de performanță a cumpărătorilor și vânzătorilor, serviciilor de livrare, precum și experiența globală de tranzacționare în legătură cu acestea; oferirea unui ghid de căutare de publicitate on-line care oferă produse și servicii ale vânzătorilor; oferirea unei baze de date de căutare on-line de evaluare pentru cumpărători și vânzători;

publicitate; gestiunea afacerilor comerciale; administrare comercială; lucrări de birou; servicii de comercializare pentru terți prestate de supermarketuri, hipermarketuri, buticuri, magazine, gherete, chioșcuri și tarabe.

(531) CFE(9) 27.05.24; 29.01.12.

(210) **052716**

(220) 26.12.2023

(310) 40-2023-0165462

(320) 11.09.2023

(330) KR

(730) **HYUNDAI MOTOR COMPANY, KR**

12, Heolleung-ro, Seocho-gu, Seoul, Republica Coreea

(540)

## INSTER

(511) NCL(12-2023)

- 12 - mașini; mașini sport; furgonete; autobasculante; autocare; vehicule electrice; vehicule sportiv-utilitare.

(210) **052723**

(220) 26.12.2023

(730) **HIDROTERMCONSTRUCT S.R.L., MD**

MD-3251, Varnița, Anenii Noi, Republica Moldova

(540)

## HITCON

(591) Culori revendicate: gri, albastru de diferite nuanțe, portocaliu de diferite nuanțe.

(511) NCL(12-2023)

- 19 - materiale, nemetalice, pentru clădiri și construcții; conducte rigide, nemetalice, pentru construcții; asfalt, smoală, gudron și bitum; construcții transportabile, nemetalice; monumente, nemetalice.

(531) CFE(9) 26.04.04; 27.01.03; 27.05.08; 29.01.13.

(210) **052732**  
 (220) 28.12.2023  
 (730) **PRIVATE JOINT STOCK COMPANY  
 „MORSHIN MINERAL WATER FACTORY  
 „OSKAR””, UA**  
 vul. Heolohiv, 12A, Morshin, Lvivska obl.,  
 82482, Ucraina  
 (540)

# VOLYA

(511) NCL(12-2023)  
 32 - băuturi energizante.

(210) **052735**  
 (220) 29.12.2023  
 (730) **VIORICA-COSMETIC S.A., MD**  
 Str. Mesager nr. 1,  
 MD-2069, Chișinău, Republica Moldova  
 (540)



Collagen

(511) NCL(12-2023)  
 03 - cosmetice;  
 05 - suplimente alimentare și preparate dietetice;  
 preparate dietetice și nutritive; suplimente  
 alimentare și nutritive; amestecuri de băuturi  
 pentru suplimente alimentare; băuturi alimen-  
 tare suplimentare; suplimente alimentare  
 pentru oameni; suplimente alimentare pentru  
 oameni, cu excepția celor de uz medical;  
 suplimente alimentare sub formă de pulbere;  
 suplimente alimentare pentru îmbunătățirea  
 formei fizice și a rezistenței; suplimente ali-  
 mentare; suplimente alimentare sănătoase  
 realizate în principal din minerale; suplimente  
 alimentare sănătoase realizate în principal  
 din vitamine.

(531) CFE(9) 26.02.17; 27.05.01; 27.07.11.

(210) **052737**  
 (220) 02.01.2024  
 (730) **OCHIȘAN Andriana, MD**  
 Str. Lev Tolstoi nr. 74, ap. 56,  
 MD-2001, Chișinău, Republica Moldova  
 (540)

# VOCEA MOLDOVEI

(511) NCL(12-2024)  
 35 - publicitate; administrarea, organizarea și  
 managementul afacerilor; lucrări de birou;  
 41 - educație; instruire; divertisment; activități  
 sportive și culturale.

(210) **052738**  
 (220) 02.01.2024  
 (730) **Comitetul Național Olimpic și Sportiv din  
 Republica Moldova, MD**  
 Str. A. Pușkin nr. 11,  
 MD-2012, Chișinău, Republica Moldova  
 (540)



(526) Elementele mărcii asupra cărora solicitantul  
 declară că renunță la invocarea oricărui drept  
 exclusiv: „MOLDOVA”, cu excepția executării  
 grafice deosebite.  
 (591) Culori revendicate: albastru-deschis  
 (#0078D0), galben (#0078D0), verde  
 (#0078D0), roșu (#0078D0), negru  
 (#0078D0), alb (FFFFFF), albastru-închis  
 (#000049).



- (511) NCL(12-2024)
- 12 - vehicule; aparate de locomoție terestră, aeriană sau navală;
- 16 - hârtie și carton; produse de imprimare; articole pentru legătorie; fotografii; articole de papetărie și de birou, cu excepția mobilei; adezivi pentru papetărie sau menaj; materiale de desen și materiale pentru artiști; pensule; materiale didactice și de instruire; foi, folii și pungi din plastic pentru împachetare și ambalare; caractere și clișee tipografice;
- 25 - îmbrăcăminte, încălțăminte, articole care servesc la acoperirea capului;
- 28 - jocuri, jucării și articole pentru joacă; aparate pentru jocuri video; articole de gimnastică și sport; decorațiuni (ornamente) pentru pomul de Crăciun;
- 35 - publicitate; administrarea, organizarea și managementul afacerilor; lucrări de birou;
- 41 - educație; instruire; divertisment; activități sportive și culturale;
- 45 - servicii juridice; servicii de securitate pentru protecția fizică a bunurilor materiale și a persoanelor; servicii matrimoniale, servicii de rețele de socializare on-line; servicii funerare; babysitting.
- (531) CFE(9) 24.07.23; 24.09.02; 24.09.05; 24.09.16; 24.11.18; 25.01.13; 26.01.06; 27.05.17; 29.01.15.

- 
- (210) **052739**
- (220) 02.01.2024
- (730) **Comitetul Național Olimpic și Sportiv din Republica Moldova, MD**  
Str. A. Pușkin nr. 11,  
MD-2012, Chișinău, Republica Moldova
- (540)



- (526) Elementele mărcii asupra cărora solicitantul declară că renunță la invocarea oricărui drept exclusiv: „MOLDOVA”, cu excepția executării grafice deosebite.
- (591) Culori revendicate: albastru-deschis (#0078D0), galben (#0078D0), verde (#0078D0), roșu (#0078D0), negru (#0078D0), alb (FFFFFF), albastru-închis (#000049).
- (511) NCL(12-2024)
- 12 - vehicule; aparate de locomoție terestră, aeriană sau navală;
- 16 - hârtie și carton; produse de imprimare; articole pentru legătorie; fotografii; articole de papetărie și de birou, cu excepția mobilei; adezivi pentru papetărie sau menaj; materiale de desen și materiale pentru artiști; pensule; materiale didactice și de instruire; foi, folii și pungi din plastic pentru împachetare și ambalare; caractere și clișee tipografice;
- 25 - îmbrăcăminte, încălțăminte, articole care servesc la acoperirea capului;
- 28 - jocuri, jucării și articole pentru joacă; aparate pentru jocuri video; articole de gimnastică și sport; decorațiuni (ornamente) pentru pomul de Crăciun;
- 35 - publicitate; administrarea, organizarea și managementul afacerilor; lucrări de birou;
- 41 - educație; instruire; divertisment; activități sportive și culturale;
- 45 - servicii juridice; servicii de securitate pentru protecția fizică a bunurilor materiale și a persoanelor; servicii matrimoniale, servicii de rețele de socializare on-line; servicii funerare; babysitting.
- (531) CFE(9) 24.07.23; 24.09.02; 24.09.05; 24.09.16; 24.11.18; 25.01.13; 26.01.06; 27.05.17; 29.01.15.

- 
- (210) **052741**
- (220) 29.12.2023
- (730) **Aardvark Brands Collection Inc., VG**  
Palm Grove House, P.O. Box 438, Road Town, Tortola, Insulele Virgine Britanice
- (540)

**VESS**

(511) NCL(12-2023)

34 - foite absorbante pentru pipe de tutun; tabachere pentru țigări de foi care nu sunt realizate din metale; tabachere pentru țigarete care nu sunt realizate din metale prețioase; capete de țigarete; capete pentru portțigarete; foite pentru țigarete; carnete de hârtie pentru țigarete; țigarete; dispozitive de buzunar pentru rularea țigaretelor; țigarete conținând înlocuitori de tutun, cu excepția celor pentru uz medical; cigarillos (tip de trabuc de dimensiuni reduse); țigări de foi; foarfeci pentru țigări de foi; cremene; plante pentru fumat; brichete pentru fumători; chibrituri; pipe; punguțe de tutun; tutun.

(210) **052742**

(220) 03.01.2024

(730) **CARTALEANU Serghei, MD**

Str-la 3 Industrială nr. 2, ap. 25,  
MD-3200, Bender, Republica Moldova

(540)



(591) Culori revendicate: alb, albastru-închis, roșu.

(511) NCL(12-2024)

25 - îmbrăcăminte, încălțăminte, articole care servesc la acoperirea capului; ghete, încălțăminte de plajă, încălțăminte de sport, cizme, cizme cu șireturi, sandale, papuci de casă, pantofi, sneakers.

(531) CFE(9) 01.13.01; 01.13.15; 09.09.15; 26.01.06; 26.13.25; 27.05.01; 29.01.13.

(210) **052745**

(220) 04.01.2024

(730) **JURASSIC VIRTUAL REALITY PARK S.R.L., MD**

Șos. Hâncești nr. 59/1,  
MD-2028, Chișinău, Republica Moldova

(540)



(511) NCL(12-2024)

09 - aparate și instrumente științifice, pentru cercetare, de navigare, geodezice, fotografice, cinematografice, audiovizuale, optice, de cântărire, de măsurare, de semnalizare, de detectare, de testare, de verificare, de salvare și didactice; aparate și instrumente pentru conducerea, distribuția, transformarea, acumularea, reglarea sau controlul distribuției sau utilizării energiei electrice; aparate și instrumente pentru înregistrarea, transmiterea, reproducerea sau procesarea sunetului, imaginilor sau a datelor; suporturi media înregistrate și descărcabile, software pentru calculatoare, suporturi media digitale sau analogice de înregistrare și de stocare fără conținut; mecanisme pentru aparate cu preplată; case de marcat, dispozitive de calculat; calculatoare și dispozitive periferice pentru calculatoare; costume de scafandru, măști pentru scafandri, dopuri de urechi pentru scafandri, clești de nas pentru scafandri și înotători, mănuși pentru scafandri, aparate de respirat pentru înot subacvatic; extinctoare;

28 - jocuri, jucării și articole pentru joacă; aparate pentru jocuri video; articole de gimnastică și sport; decorațiuni (ornamente) pentru pomul de Crăciun;

35 - publicitate; administrarea, organizarea și managementul afacerilor; lucrări de birou;

41 - educație; instruire; divertisment; activități sportive și culturale;

43 - servicii de alimentație publică; servicii de cazare temporară.

(531) CFE(9) 03.15.00; 04.03.03; 27.03.03; 27.05.08.

(210) **052746**

(220) 05.01.2024

(730) **GUȚU Serghei, MD**

Str. Ion Neculce nr. 12/1, ap. 85,  
MD-2064, Chișinău, Republica Moldova

(540)



(511) NCL(12-2024)

32 - bere; băuturi nealcoolice; ape minerale și carbogazoase; băuturi din fructe și sucuri de fructe; siropuri și alte preparate pentru fabricarea băuturilor nealcoolice;

33 - băuturi alcoolice, cu excepția berii; preparate alcoolice pentru fabricarea băuturilor;

35 - publicitate; administrarea, organizarea și managementul afacerilor; lucrări de birou;

42 - servicii științifice și tehnologice, precum și servicii de cercetare și creație, referitoare la acestea; servicii de analiză industrială, cercetare industrială și proiectare industrială; servicii de control al calității și de autentificare; crearea și dezvoltarea calculatoarelor și programelor de calculator;

43 - servicii de alimentație publică; servicii de cazare temporară.

(531) CFE(9) 02.01.15; 02.01.25; 07.03.08; 19.01.06; 24.03.12; 24.03.16; 26.01.14; 26.01.16; 27.05.01.

(210) 052756

(220) 02.01.2024

(730) NEGRU Victor, MD

Bd. Decebal nr. 6, bloc 1, ap. 34,  
MD-2038, Chișinău, Republica Moldova

(540)



# Kitchen.md

(511) NCL(12-2024)

20 - mobile, oglinzi, rame pentru tablouri; containere, nemetalice, pentru depozitare sau transport; oase neprelucrate sau semiprelucrate, coarne, fanoane de balenă sau sidef; scoici; spumă de mare; chihlimbar galben;

35 - publicitate; administrarea, organizarea și managementul afacerilor; lucrări de birou;

37 - servicii de construcții; servicii de instalații și reparații; extracții miniere, foraje pentru extracția de petrol și gaze;

39 - transport; ambalarea și depozitarea mărfurilor; organizarea de călătorii.

(531) CFE(9) 11.01.01; 11.01.02; 11.01.04; 26.05.16; 27.05.15.

(210) 052757

(220) 03.01.2024

(730) CIOBANU Adrian, MD

Str. Cornului nr. 5, ap. 8,  
MD-2008, Chișinău, Republica Moldova

(540)

(591) Culori revendicate: violet, roz.

(511) NCL(12-2024)

30 - cafea, ceai, cacao și înlocuitori ai acestora; orez, paste făinoase și tăiței; tapioca și sago; făină și preparate din cereale; pâine, produse de patiserie și cofetărie; ciocolată; înghețată, șerbeturi și alte înghețate comestibile; zahăr, miere, sirop de melasă; drojdie, praf de copt; sare, condimente, mirodenii, plante aromatice conservate; oțet, sosuri și alte condimente; gheață (apă înghețată);

- 35 - publicitate; administrarea, organizarea și managementul afacerilor; lucrări de birou;  
 43 - servicii de alimentație publică; servicii de cazare temporară.  
 (531) CFE(9) 24.17.25; 26.04.04; 26.04.18; 27.05.01; 29.01.12.

- (210) **052758**  
 (220) 04.01.2024  
 (730) **BUCURIA DULCE S.R.L., MD**  
 Str. Mesager nr. 5/2, ap. 207,  
 MD-2069, Chișinău, Republica Moldova  
 (540)

## LAPTE DIN COPILĂRIE

- (511) NCL(12-2024)  
 30 - cafea, ceai, cacao și înlocuitori ai acestora; orez, paste făinoase și tăiței; tapioca și sago; făină și preparate din cereale; pâine, produse de patiserie și cofetărie; ciocolată; înghețată, șerburi și alte înghețate comestibile; zahăr, miere, sirop de melasă; drojdie, praf de copt; sare, condimente, mirodenii, plante aromatice conservate; oțet, sosuri și alte condimente; gheață (apă înghețată).

- (210) **052759**  
 (220) 04.01.2024  
 (730) **CROITOR Sergiu, MD**  
 Str. Suceava nr. 118, ap. 59,  
 MD-2051, Chișinău, Republica Moldova  
 (540)



- (526) Elementele mărcii asupra cărora solicitantul declară că renunță la invocarea oricărui drept exclusiv: „TRAVEL”, cu excepția executării grafice deosebite.  
 (591) Culori revendicate: azuriu, verde, alb, negru.  
 (511) NCL(12-2024)  
 39 - transport; ambalarea și depozitarea mărfurilor; organizarea de călătorii;  
 43 - servicii de alimentație publică; servicii de cazare temporară.  
 (531) CFE(9) 06.01.02; 06.01.04; 27.05.09; 29.01.14.

- (210) **052760**  
 (220) 09.01.2024  
 (730) **GHEORGHÎȚĂ Liliana, MD**  
 MD-6238, Sîngerei Noi, Sîngerei, Republica Moldova  
 (540)



*De la fete adunate...  
de la fetele din sate*

- (511) NCL(12-2024)  
 05 - preparate farmaceutice, medicale și de uz veterinar; produse igienice de uz medical; alimente și substanțe dietetice adaptate pentru uz medical sau veterinar, alimente pentru bebeluși; suplimente dietetice pentru oameni și animale; plasturi, materiale pentru pansamente; materiale pentru plombarea dinților și pentru mulaje dentare; dezinfectante; produse pentru distrugerea animalelor dăunătoare; fungicide, erbicide;  
 29 - carne, pește, păsări și vânat; extracte din carne; fructe și legume conservate, congela-

- te, uscate și fierte; jeleuri, dulceturi, compo-  
turi; ouă; lapte, brânzeturi, unt, iaurt și alte  
produse lactate; uleiuri și grăsimi comestibi-  
le;
- 30 - cafea, ceai, cacao și înlocuitori ai acestora;  
orez, paste făinoase și tăiței; tapioca și sago;  
făină și preparate din cereale; pâine, produse  
de patiserie și cofetărie; ciocolată; înghețată,  
șerburi și alte înghețate comestibile; zahăr,  
miere, sirop de melasă; drojdie, praf de copt;  
sare, condimente, mirodenii, plante aromati-  
ce conservate; oțet, sosuri și alte condimen-  
te; gheață (apă înghețată);
- 31 - produse agricole, de acvacultură, horticole și  
forestiere, brute și neprelucrate; cereale și  
semințe crude și neprocesate; fructe și le-  
gume proaspete, plante aromatice proaspe-  
te; plante și flori naturale; bulbi, răsaduri și  
semințe pentru plantare; animale vii; hrană și  
băuturi pentru animale; malt;
- 32 - bere; băuturi nealcoolice; ape minerale și  
carbogazoase; băuturi din fructe și sucuri de  
fructe; siropuri și alte preparate pentru fabri-  
carea băuturilor nealcoolice;
- 33 - băuturi alcoolice, cu excepția berii; preparate  
alcoolice pentru fabricarea băuturilor;
- 35 - publicitate; administrarea, organizarea și  
managementul afacerilor; lucrări de birou;
- 41 - educație; instruire; divertisment; activități  
sportive și culturale;
- 43 - servicii de alimentație publică; servicii de  
cazare temporară;
- 44 - servicii medicale; servicii veterinare; servicii  
de igienă și de îngrijire a frumuseții pentru  
oameni sau animale; servicii de agricultură,  
acvacultură, horticultură și silvicultură.
- (531) CFE(9) 05.03.13; 05.03.20; 05.13.08;  
27.05.09.

(210) **052761**  
(220) 10.01.2024  
(730) **VINĂRIA PURCARI S.R.L., întreprindere  
mixtă, MD**  
MD-4229, Purcari, Ștefan-Vodă, Republica  
Moldova  
(540)

## ADAMANT

- (511) NCL(12-2024)  
33 - băuturi alcoolice, cu excepția berii; preparate  
alcoolice pentru fabricarea băuturilor.

(210) **052762**  
(220) 10.01.2024  
(730) **VINĂRIA BOSTAVAN S.R.L., întreprindere  
mixtă, MD**  
MD-5352, Etulia, Vulcănești, UTA Găgăuzia,  
Republica Moldova  
(540)

## CATTLEYA

- (511) NCL(12-2024)  
33 - băuturi alcoolice, cu excepția berii; preparate  
alcoolice pentru fabricarea băuturilor.

(210) **052764**  
(220) 02.01.2024  
(730) **BESCHIERU Nichita, MD**  
Str. Nicolae Milescu Spătarul nr. 23, ap. 79,  
MD-2075, Chișinău, Republica Moldova  
(540)

## ARTABELLO

- (511) NCL(12-2024)  
33 - băuturi alcoolice, cu excepția berii; preparate  
alcoolice pentru fabricarea băuturilor.

(210) **052765**  
(220) 02.01.2024  
(730) **BESCHIERU Nichita, MD**  
Str. Nicolae Milescu Spătarul nr. 23, ap. 79,  
MD-2075, Chișinău, Republica Moldova  
(540)

## GUARNERI

(511) NCL(12-2024)  
33 - băuturi alcoolice, cu excepția berii; preparate alcoolice pentru fabricarea băuturilor.

---

(210) **052766**  
(220) 05.01.2024  
(730) **Shenzhen Foresight Innovations Technology Co., Ltd., CN**  
Floor 4, Building 1, Lichun, Taihua Wutong Industrial Park, Sanwei Community, Hangcheng Street, Bao'an district, Shenzhen, 518100, China

(540)



(511) NCL(12-2024)  
34 - țigarete electronice; capete de țigarete; arome, altele decât uleiuri esențiale, pentru utilizare în țigări electronice; arome, altele decât uleiuri esențiale, pentru tutun; țigarete, conținând înlocuitori de tutun, cu excepția celor pentru uz medical; soluții lichide pentru utilizare în țigări electronice; vaporizatoare orale pentru fumători; dispozitive pentru încălzirea tutunului în scopul inhalării; tutun de prizat; punguțe de tutun.

(531) CFE(9) 24.15.01; 24.15.07; 27.03.15; 27.05.08.

---

(210) **052767**  
(220) 05.01.2024  
(730) **Shenzhen Foresight Innovations Technology Co., Ltd., CN**  
Floor 4, Building 1, Lichun, Taihua Wutong Industrial Park, Sanwei Community, Hangcheng Street, Bao'an district, Shenzhen, 518100, China

(540)



(511) NCL(12-2024)  
34 - țigarete electronice; capete de țigarete; arome, altele decât uleiuri esențiale, pentru utilizare în țigări electronice; arome, altele decât uleiuri esențiale, pentru tutun; țigarete, conținând înlocuitori de tutun, cu excepția celor pentru uz medical; soluții lichide pentru utilizare în țigări electronice; vaporizatoare orale pentru fumători; dispozitive pentru încălzirea tutunului în scopul inhalării; tutun de prizat; punguțe de tutun.

---

(210) **052768**  
(220) 05.01.2024  
(730) **Shenzhen Foresight Innovations Technology Co., Ltd., CN**  
Floor 4, Building 1, Lichun, Taihua Wutong Industrial Park, Sanwei Community, Hangcheng Street, Bao'an district, Shenzhen, 518100, China

(540)



(511) NCL(12-2024)  
34 - țigarete electronice; capete de țigarete; arome, altele decât uleiuri esențiale, pentru utilizare în țigări electronice; arome, altele decât uleiuri esențiale, pentru tutun; țigarete, conținând înlocuitori de tutun, cu excepția celor pentru uz medical; soluții lichide pentru utilizare în țigări electronice; vaporizatoare orale pentru fumători; dispozitive pentru încălzirea tutunului în scopul inhalării; tutun de prizat; punguțe de tutun.

(531) CFE(9) 05.05.20; 15.01.13; 26.01.05; 26.02.05; 26.11.12; 26.13.25; 27.05.09.

---

(210) **052769**  
(220) 05.01.2024  
(730) **FARMAPRIM S.R.L., MD**  
Str. Crinilor nr. 5, MD-4829,  
Porumbeni, Criuleni, Republica Moldova

(540)

**INSTAGEL**

(511) NCL(12-2024)

05 - geluri topice de uz medical și terapeutic.

(210) **052770**

(220) 05.01.2024

(730) **Ghemin-Lux S.R.L., MD**

Str. Romană nr. 42,

MD-3606, Ungheni, Republica Moldova

(540)



(591) Culori revendicate: oranj, negru, bej de diferite nuanțe.

(511) NCL(12-2024)

24 - textile și înlocuitori de textile; lenjerie de uz casnic; perdele din materiale textile sau plastic; lenjerie de pat imprimată, din bumbac; articole confecționate din materiale textile; lenjerie de toaletă din țesături buclate, din bumbac; lenjerie de pat și pățuri; cuvertură de pat din alte materiale textile;

25 - halate;

27 - covorașe din materiale textile.

(531) CFE(9) 25.07.01; 25.07.08; 27.05.09; 29.01.13.

(210) **052771**

(220) 09.01.2024

(730) **LIVE TICKETS S.R.L., MD**

Str. Bogdan-Voievod nr. 12, ap. (of.) 209,

MD-2068, Chișinău, Republica Moldova

(540)

(511) NCL(12-2024)

35 - publicitate; administrarea, organizarea și managementul afacerilor; lucrări de birou;

41 - educație; instruire; divertisment; activități sportive și culturale.

(531) CFE(9) 20.05.05; 20.05.21; 20.05.25; 27.05.17.

(210) **052772**

(220) 09.01.2024

(730) **BeSweet S.A., MD**

Str. Uzinelor nr. 1,

MD-2023, Chișinău, Republica Moldova

(540)

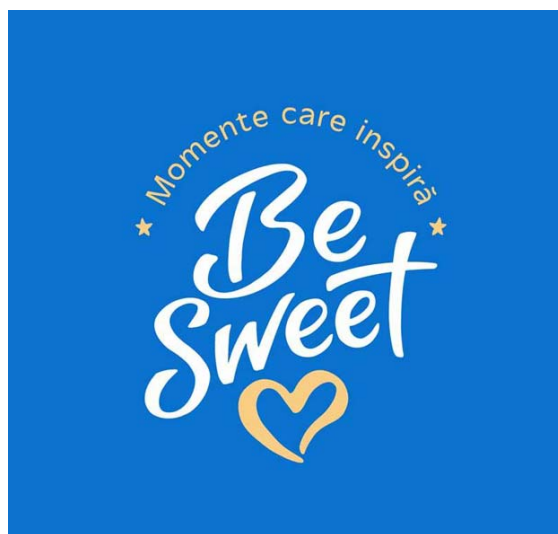

- (591) Culori revendicate: alb, albastru, galben.  
 (511) NCL(12-2024)  
 30 - cafea, ceai, cacao și înlocuitori ai acestora; orez, paste făinoase și tăiței; tapioca și sago; făină și preparate din cereale; pâine, produse de patiserie și cofetărie; ciocolată; înghețată, șerburi și alte înghețate comestibile; zahăr, miere, sirop de melasă; drojdie, praf de copt; sare, condimente, mirodenii, plante aromatice conservate; oțet, sosuri și alte condimente; gheață (apă înghețată).  
 (531) CFE(9) 01.01.03; 01.01.10; 02.09.01; 27.05.09; 29.01.13.

- (210) **052773**  
 (220) 09.01.2024  
 (730) **FRUNZE Ion, MD**  
 Str. Romană nr. 2, bloc 2, ap. 107,  
 MD-2005, Chișinău, Republica Moldova  
 (540)



- (591) Culori revendicate: alb, verde-deschis, verde-închis, albastru, oranj.  
 (511) NCL(12-2024)  
 03 - cosmetice și produse de toaletă nemedicinale; produse nemedicinale pentru curățarea dinților; produse de parfumerie, uleiuri esențiale; preparate pentru albit și alte substanțe pentru spălat; preparate pentru curățare, lustruire și șlefuire;  
 35 - publicitate; administrarea, organizarea și managementul afacerilor; lucrări de birou;  
 44 - servicii medicale; servicii veterinare; servicii de igienă și de îngrijire a frumuseții pentru oameni sau animale; servicii de agricultură, acvacultură, horticultură și silvicultură.  
 (531) CFE(9) 01.03.09; 05.03.13; 05.03.15; 26.01.15; 27.05.01; 29.01.14.

- (210) **052774**  
 (220) 09.01.2024  
 (730) **Mary Kay Inc., corporație din statul Delaware, US**  
 16251 Dallas Parkway, Addison, Texas  
 75001, Statele Unite ale Americii  
 (540)

## MARY KAY BOUNDLESS BLUE

- (511) NCL(12-2024)  
 03 - cosmetice; produse nemedicinale pentru îngrijirea pielii; produse de toaletă nemedicinale; parfumuri de uz personal.

- (210) **052775**  
 (220) 10.01.2024  
 (730) **Berlin-Chemie AG, DE**  
 Glienicke Weg 125, 12489 Berlin, Germania  
 (540)

## Respero

- (511) NCL(12-2024)  
 05 - preparate farmaceutice.

- (210) **052776**  
 (220) 10.01.2024  
 (730) **Berlin-Chemie AG, DE**  
 Glienicke Weg 125, 12489 Berlin, Germania  
 (540)

## Респеро

- (511) NCL(12-2024)  
 05 - preparate farmaceutice.  
 (531) CFE(9) 28.05.00.



- (210) **052777**  
 (220) 11.01.2024  
 (730) **KT & G Corporation, KR**  
 71, Beotkkot-gil, Daedeok-gu, Daejeon, Republica Coreea  
 (540)

## CONCORD

- (511) NCL(12-2024)  
 34 - tutun; țigarete, țigări; trabucuri; tutun de prizat; foițe pentru țigarete și țigări; pipe de tutun; filtre pentru țigarete; tabachere pentru țigarete sau trabucuri (cu excepția celor din metale prețioase), cutii pentru țigarete și țigări (cu excepția celor din metale prețioase); punguțe pentru tutun; brichete pentru țigarete (cu excepția celor din metale prețioase); chibrituri; dispozitive de curățat pipe de tutun; scrumiere (cu excepția celor din metale prețioase); foarfece pentru trabucuri.

- (210) **052779**  
 (220) 12.01.2024  
 (730) **ZINGALIUC Alexandru, MD**  
 Bd. Mircea cel Bătrîn nr. 34, bloc 1, ap. 51, MD-2044, Chișinău, Republica Moldova  
 (540)

## LE MEZON

- (511) NCL(12-2024)  
 33 - băuturi alcoolice, cu excepția berii; preparate alcoolice pentru fabricarea băuturilor;  
 35 - servicii on-line de tranzacționare, și anume servicii de operare on-line pe piețe pentru vânzătorii și cumpărătorii de produse și servicii; servicii on-line de tranzacționare în care vânzătorii afișează produsele sau serviciile care urmează să fie oferite spre vânzare, achiziționare sau spre licitare prin intermediul Internetului, în scopul facilitării vânzării de produse și servicii de către terți prin intermediul unei rețele de calculatoare; oferire de răspuns evaluativ și evaluări de produse și servicii oferite de vânzătorii, evaluarea valorii și a prețurilor produselor și serviciilor oferite de vânzătorii, serviciilor de performanță a cumpărătorilor și vânzătorilor, serviciilor de

livrare, precum și experiența globală de tranzacționare în legătură cu acestea; oferirea unui ghid de căutare de publicitate on-line care oferă produse și servicii ale vânzătorilor; oferirea unei baze de date de căutare on-line de evaluare pentru cumpărătorii și vânzătorii; publicitate; gestiunea afacerilor comerciale; administrare comercială; lucrări de birou; servicii de comercializare pentru terți prestate de supermarketuri, hipermarketuri, buticuri, magazine, gherete, chioșcuri și tarabe;  
 36 - servicii financiare, monetare și bancare; servicii de asigurări; servicii imobiliare;  
 37 - servicii de construcții; servicii de instalații și reparații; extracții miniere, foraje pentru extracția de petrol și gaze;  
 43 - servicii de alimentație publică; servicii de cazare temporară.

- (210) **052780**  
 (220) 12.01.2024  
 (730) **GAIUS Oleg, MD**  
 MD-3724, Onești, Strășeni, Republica Moldova  
 (540)



## Chemie Grass

- (591) Culori revendicate: albastru, verde, negru.  
 (511) NCL(12-2024)  
 03 - cosmetice și produse de toaletă nemedicinale; produse nemedicinale pentru curățarea dinților; produse de parfumerie, uleiuri esențiale; preparate pentru albit și alte substanțe pentru spălat; preparate pentru curățare, lustruire și șlefuire.  
 05 - preparate farmaceutice, medicale și de uz veterinar; produse igienice de uz medical; alimente și substanțe dietetice adaptate pentru uz medical sau veterinar, alimente pentru bebeluși; suplimente dietetice pentru oameni și animale; plasturi, materiale pentru pansa-

mente; materiale pentru plombarea dinților și pentru mulaje dentare; dezinfectante; produse pentru distrugerea animalelor dăunătoare; fungicide, erbicide;

- 35 - servicii on-line de tranzacționare, și anume servicii de operare on-line pe piețe pentru vânzătorii și cumpărătorii de produse și servicii; servicii on-line de tranzacționare în care vânzătorii afișează produsele sau serviciile care urmează să fie oferite spre vânzare, achiziționare sau spre licitare prin intermediul Internetului, în scopul facilitării vânzării de produse și servicii de către terți prin intermediul unei rețele de calculatoare; oferire de răspuns evaluativ și evaluări de produse și servicii oferite de vânzători, evaluarea valorii și a prețurilor produselor și serviciilor oferite de vânzători, serviciilor de performanță a cumpărătorilor și vânzătorilor, serviciilor de livrare, precum și experiența globală de tranzacționare în legătură cu acestea; oferirea unui ghid de căutare de publicitate on-line care oferă produse și servicii ale vânzătorilor; oferirea unei baze de date de căutare on-line de evaluare pentru cumpărători și vânzători; agenții de import-export; publicitate; gestiunea afacerilor comerciale; administrare comercială; lucrări de birou; servicii de vânzare cu amănuntul sau angro; servicii furnizate prin intermediul magazinelor de vânzare cu amănuntul, prin punctele de vânzare angro, prin intermediul automatelor pentru vânzarea produselor, cataloagelor cu comandă prin poștă sau cu comandă prin mijloace electronice, prin intermediul site-urilor web sau al emisiunilor de tip teleshopping; servicii de achiziție pentru terți; relații publice; închirierea automatelor pentru vânzarea produselor; servicii de comercializare pentru terți prestate de supermarketuri, hipermarketuri, buticuri, magazine, gherete, chioșcuri și tarabe.

(531) CFE(9) 24.15.07; 24.15.13; 27.05.19; 27.05.01; 29.01.13.

(210) **052781**

(220) 11.01.2024

(730) **ROYAL THAI GROUP S.R.L., MD**

Str. Mihail Kogălniceanu nr. 49, of. 10,  
MD-2009, Chișinău, Republica Moldova

(540)



# ENIGMA

SCENT OF MAGIC

(591) Culori revendicate: alb, auriu, negru.

(511) NCL(12-2024)

35 - publicitate; administrarea, organizarea și managementul afacerilor; lucrări de birou.

(531) CFE(9) 25.01.25; 26.13.25; 27.05.09; 29.01.13.

(210) **052782**

(220) 10.01.2024

(730) **TAROL-DD S.R.L., MD**

Str. Jubiliară nr. 41a, MD-2019,  
Codru, Chișinău, Republica Moldova

(540)



# evenssé

WELLNESS

(511) NCL(12-2024)

03 - cosmetice și produse de toaletă nemedicinale; produse nemedicinale pentru curățarea dinților; produse de parfumerie, uleiuri esențiale; preparate pentru albit și alte substanțe pentru spălat; preparate pentru curățare, lustruire și șlefuire;

35 - publicitate; administrarea, organizarea și managementul afacerilor; lucrări de birou.

(531) CFE(9) 05.03.13; 05.03.15; 05.05.20; 05.05.21; 26.04.15; 27.05.09.

(210) **052783**  
 (220) 10.01.2024  
 (730) **TAROL-DD S.R.L., MD**  
 Str. Jubiliară nr. 41a, MD-2019,  
 Codru, Chișinău, Republica Moldova  
 (540)



**estessé**  
 WELLNESS

(511) NCL(12-2024)  
 03 - cosmetice și produse de toaletă nemedicinale; produse nemedicinale pentru curățarea dinților; produse de parfumerie, uleiuri esențiale; preparate pentru albit și alte substanțe pentru spălat; preparate pentru curățare, lustruire și șlefuire;  
 35 - publicitate; administrarea, organizarea și managementul afacerilor; lucrări de birou.  
 (531) CFE(9) 05.03.13; 05.03.15; 05.05.20; 05.05.21; 26.04.15; 27.05.09.

(210) **052784**  
 (220) 10.01.2024  
 (730) **TAROL-DD S.R.L., MD**  
 Str. Jubiliară nr. 41a, MD-2019,  
 Codru, Chișinău, Republica Moldova  
 (540)



(511) NCL(12-2024)  
 03 - cosmetice și produse de toaletă nemedicinale; produse nemedicinale pentru curățarea dinților; produse de parfumerie, uleiuri esențiale; preparate pentru albit și alte substanțe pentru spălat; preparate pentru curățare, lustruire și șlefuire;  
 35 - publicitate; administrarea, organizarea și managementul afacerilor; lucrări de birou.  
 (531) CFE(9) 05.03.13; 05.03.15; 05.05.20; 05.05.21; 26.04.15.

(210) **052785**  
 (220) 11.01.2024  
 (730) **LINELLA S.R.L., MD**  
 Șos. Muncești nr. 121,  
 MD-2002, Chișinău, Republica Moldova  
 (540)

## Green Field

(511) NCL(12-2024)  
 29 - carne, pește, păsări și vânat; extracte din carne; fructe și legume conservate, congelate, uscate și fierte; jeleurii, dulceturi, compoturi; ouă; lapte, brânzeturi, unt, iaurt și alte produse lactate; uleiuri și grăsimi comestibile;  
 31 - produse agricole, de acvacultură, horticoale și forestiere, brute și neprelucrate; cereale și semințe crude și neprocesate; fructe și legume proaspete, plante aromatice proaspete; plante și flori naturale; bulbi, răsaduri și semințe pentru plantare; animale vii; hrană și băuturi pentru animale; malț.

(210) **052786**  
 (220) 11.01.2024  
 (730) **SHANGHAI AEROSPACE AUTOMOBILE ELECROMECHANICAL CO., LTD, CN**  
 NO.661, RONGQIAO ROAD, PUDONG NEW AREA, SHANGHAI, CHINA  
 (540)

**HT-SOLAR**

(511) NCL(12-2024)

09 - celule fotovoltaice; module fotovoltaice; panou fotovoltaic; baterii solare; celule solare; sisteme de automatizare pentru centrale electrice; invertoare pentru alimentare cu energie; aparate electrice de comunicație; aparate și instrumente pentru controlul energiei electrice; mașini pentru distribuirea energiei electrice; module solare; panouri solare electrice; centrale solare fotovoltaice; aparate și instrumente pentru conducerea, distribuirea, acumularea, reglarea sau controlul distribuției sau utilizării energiei electrice; invertoare (electricitate); aparate electrice de dozare; dispozitive electrice de control; cutie de convergență electrică.

(210) **052787**

(220) 11.01.2024

(730) **SHANGHAI AEROSPACE AUTOMOBILE ELECROMECHANICAL CO., LTD, CN**  
NO.661, RONGQIAO ROAD, PUDONG  
NEW AREA, SHANGHAI, CHINA

(540)

# HT-SAAE

(511) NCL(12-2024)

09 - celule fotovoltaice; module fotovoltaice; panou fotovoltaic; baterii solare; celule solare; sisteme de automatizare pentru centrale electrice; invertoare pentru alimentare cu energie; aparate electrice de comunicație; aparate și instrumente pentru controlul energiei electrice; mașini pentru distribuirea energiei electrice; module solare; panouri solare electrice; centrale solare fotovoltaice; aparate și instrumente pentru conducerea, distribuirea, acumulare, reglarea sau controlul distribuției sau utilizării energiei electrice; invertoare (electricitate); aparate electrice de dozare; dispozitive electrice de control; cutie de convergență electrică.

(210) **052788**

(220) 11.01.2024

(730) **SHANGHAI AEROSPACE AUTOMOBILE ELECROMECHANICAL CO., LTD, CN**  
NO.661, RONGQIAO ROAD, PUDONG  
NEW AREA, SHANGHAI, CHINA

(540)

# HTSolar

(511) NCL(12-2024)

09 - celule fotovoltaice; module fotovoltaice; panou fotovoltaic; baterii solare; celule solare; sisteme de automatizare pentru centrale electrice; invertoare pentru alimentare cu energie; aparate electrice de comunicație; aparate și instrumente pentru controlul energiei electrice; mașini pentru distribuirea energiei electrice; module solare; panouri solare electrice; centrale solare fotovoltaice; aparate și instrumente pentru conducerea, distribuirea, acumulare, reglarea sau controlul distribuției sau utilizării energiei electrice; invertoare (electricitate); aparate electrice de dozare; dispozitive electrice de control; cutie de convergență electrică.

(210) **052790**

(220) 11.01.2024

(730) **BODAC Vasile-Romulus, RO**  
Str. Dierna, nr. 1, sc. A, ap. 8, 225200, Jud.  
MH Mun. Orșova, România  
**RACOVIȚĂ Marian-Ionel, RO**  
Str. Gloriei nr. 11, bl. 317, sc. A, ap. 5,  
500138, Jud. BV Mun. Brașov, România

(540)

# SNEV

(511) NCL(12-2024)

33 - băuturi alcoolice, cu excepția berii; preparate alcoolice pentru fabricarea băuturilor.

(210) **052791**  
 (220) 15.01.2024  
 (730) **ILIEȘ-DENT S.R.L., MD**  
 Str. Liviu Deleanu nr. 5/6, ap. (of.) 31,  
 MD-2071, Chișinău, Republica Moldova  
 (540)



(511) NCL(12-2024)  
 05 - preparate farmaceutice, medicale și de uz veterinar; produse igienice de uz medical; alimente și substanțe dietetice adaptate pentru uz medical sau veterinar, alimente pentru bebeluși; suplimente dietetice pentru oameni și animale; plasturi, materiale pentru pansamente; materiale pentru plombarea dinților și pentru mlașe dentare; dezinfectante; produse pentru distrugerea animalelor dăunătoare; fungicide, erbicide;  
 10 - aparate și instrumente chirurgicale, medicale, dentare și veterinare; membre, ochi și dinți artificiali; articole ortopedice; materiale de sutură; dispozitive terapeutice și de asistență, adaptate pentru persoanele cu handicap; aparate de masaj; aparate, dispozitive și articole pentru sugari; aparate, dispozitive și articole pentru activitate sexuală;  
 35 - publicitate; administrarea, organizarea și managementul afacerilor; lucrări de birou;  
 41 - educație; instruire; divertisment; activități sportive și culturale;  
 44 - servicii medicale; servicii veterinare; servicii de igienă și de îngrijire a frumuseții pentru oameni sau animale; servicii de agricultură, acvacultură, horticultură și silvicultură.  
 (531) CFE(9) 26.02.05; 26.11.12; 27.05.24.

(210) **052792**  
 (220) 05.01.2024  
 (730) **BT-TABAC HOLDING S.R.L., MD**  
 Str. Bugeacului nr. 243, MD-6101,  
 Ceadr-Lunga, UTA Găgăuzia, Republica Moldova  
 (540)

**KAPELIA**

(511) NCL(12-2024)  
 34 - tutun și înlocuitori de tutun; țigări și trabucuri; țigări electronice și vaporizatoare orale pentru fumători; articole pentru fumători; chibrituri.

(210) **052793**  
 (220) 12.01.2024  
 (730) **SAILUN GROUP CO., LTD., CN**  
 No. 588, Maoshan Road, Huangdao District,  
 Qingdao City, Shandong, China  
 (540)

**SAILWELL**

(511) NCL(12-2024)  
 12 - camere de aer pentru pneuri; camere de aer pentru vehicule pe două roți; bandaje de roți pentru vehicule; anvelope (pneuri); butuci de roată pentru vehicule; benzi de rulare pentru reșaparea pneurilor; pneuri (anvelope); pneuri pentru autovehicule; pneuri solide pentru roți de vehicule; pneuri pentru vehicule pe două roți.

(210) **052794**  
 (220) 12.01.2024  
 (730) **Zhiji Automotive Technology Co., Ltd, CN**  
 Room 301, 3rd Floor, No. 268, Xiangke Road, China (Shanghai) Pilot Free Trade Zone, Shanghai, China  
 (540)

**IM**

(511) NCL(12-2024)  
 12 - vehicule de locomoție terestră, aeriană, navală și pe calea ferată; vehicule cu telecomandă, altele decât cele de jucărie; vehicule electrice; caroserii pentru automobile; motoare pentru vehicule terestre; tapițerii pentru vehicule; mașini; pneuri pentru autovehicule;

- scaune de siguranță pentru copii (pentru vehicule); dispozitive antifurt pentru vehicule; roți de vehicule; mecanisme de propulsie pentru vehicule terestre; circuite hidraulice pentru vehicule; mașini fără conducător (mașini autonome); butuci de roată pentru vehicule; automobile alimentate cu hidrogen; roboți autonomi pentru livrări; șasiuri pentru automobile; motoare electrice pentru vehicule terestre; mecanisme de transmisie pentru vehicule terestre;
- 37 - informații în domeniul reparațiilor; instalare, întreținere și reparații de mașinărie; întreținerea vehiculelor; servicii de depanare pentru vehicule; încărcare de baterii de vehicule; stații de service (alimentare cu carburant și întreținere); reșaparea pneurilor; întreținere și reparații de vehicule; instalare și reparații pentru instalații de încălzire; servicii de reîncărcare a vehiculelor electrice; montare personalizată de componente exterioare, interioare și mecanice pentru vehicule (tuning); gresarea vehiculelor; spălarea vehiculelor; tratamente preventive contra ruginii, pentru vehicule; vulcanizarea pneurilor (reparație); echilibrare anvelope; recondiționarea motoarelor uzate sau parțial distruse; închirierea încărcătoarelor portabile; închirierea încărcătoarelor de baterii; tuning pentru caroserii de automobile.
- (531) CFE(9) 27.05.17.

- (210) **052795**  
 (220) 12.01.2024  
 (730) **Zhiji Automotive Technology Co., Ltd, CN**  
 Room 301, 3rd Floor, No. 268, Xiangke Road, China (Shanghai) Pilot Free Trade Zone, Shanghai, China
- (540)



- (511) NCL(12-2024)
- 12 - vehicule de locomoție terestră, aeriană, navală și pe calea ferată; vehicule cu telecomandă, altele decât cele de jucărie; vehicule electrice; caroserii pentru automobile; motoare pentru vehicule terestre; tapițerii pentru vehicule; mașini; pneuri pentru autovehicule; scaune de siguranță pentru copii (pentru vehicule); dispozitive antifurt pentru vehicule; roți de vehicule; mecanisme de propulsie pentru vehicule terestre; circuite hidraulice pentru vehicule; mașini fără conducător (mașini autonome); butuci de roată pentru vehicule; automobile alimentate cu hidrogen; roboți autonomi pentru livrări; șasiuri pentru automobile; motoare electrice pentru vehicule terestre; mecanisme de transmisie pentru vehicule terestre;
- 37 - informații în domeniul reparațiilor; instalare, întreținere și reparații de mașinărie; întreținerea vehiculelor; servicii de depanare pentru vehicule; încărcare de baterii de vehicule; stații de service (alimentare cu carburant și întreținere); reșaparea pneurilor; întreținere și reparații de vehicule; instalare și reparații pentru instalații de încălzire; servicii de reîncărcare a vehiculelor electrice; montare personalizată de componente exterioare, interioare și mecanice pentru vehicule (tuning); gresarea vehiculelor; spălarea vehiculelor; tratamente preventive contra ruginii, pentru vehicule; vulcanizarea pneurilor (reparație); echilibrare anvelope; recondiționarea motoarelor uzate sau parțial distruse; închirierea încărcătoarelor portabile; închirierea încărcătoarelor de baterii; tuning pentru caroserii de automobile.
- (531) CFE(9) 26.07.04; 26.11.09; 26.13.25.

- (210) **052796**  
 (220) 12.01.2024  
 (730) **27 87 OLFACTIVE CREATIONS, S.L.U., ES**  
 C/Provenza, 242, entresuelo 1°(08008) Barcelona, Spania

(540)

27 87

PER SĚ

(511) NCL(12-2024)

03 - cosmetice și produse de toaletă nemedicinale; produse nemedicinale pentru curățarea dinților; produse de parfumerie, uleiuri esențiale; preparate pentru albit și alte substanțe pentru spălat; preparate pentru curățare, lustruire și șlefuire.

(531) CFE(9) 27.05.01; 27.07.01.

(210) **052797**

(220) 13.01.2024

(730) **LEX ACOUSTIC S.R.L., MD**

Str. Armenească nr. 53,  
MD-2012, Chișinău, Republica Moldova

(540)



(591) Culori revendicate: alb, verde.

(511) NCL(12-2024)

35 - publicitate; administrarea, organizarea și managementul afacerilor; lucrări de birou;

37 - servicii de construcții; servicii de instalații și reparații; extracții miniere, foraje pentru extracția de petrol și gaze.

(531) CFE(9) 07.01.08; 07.01.12; 07.01.24; 20.05.07; 27.05.09; 29.01.12.

(210) **052798**

(220) 15.01.2024

(730) **GHEȚIU Alexandru, MD**

MD-6812, Băcioi, Chișinău, Republica Moldova

(540)

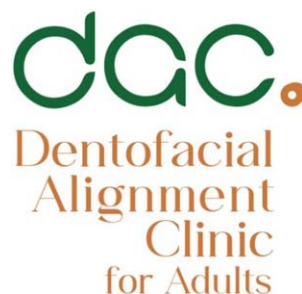

(591) Culori revendicate: alb, verde, galben.

(511) NCL(12-2024)

44 - servicii stomatologice.

(531) CFE(9) 26.01.03; 27.05.09; 29.01.13.

(210) **052799**

(220) 15.01.2024

(730) **GRIGOR Andrei, MD**

Str. Nicolae Milescu Spătarul nr. 19, bloc 2,  
ap. 87,  
MD-2075, Chișinău, Republica Moldova

(540)



(511) NCL(12-2024)

24 - textile și înlocuitori de textile; lenjerie de uz casnic; perdele din material textil sau plastic;

25 - îmbrăcăminte, încălțăminte, articole care servesc la acoperirea capului;

- 26 - dantele, șireturi și broderii, panglici și funde ca articole de mercerie; nasturi, capse și copci, ace și ace cu gămălie; flori artificiale; decorațiuni pentru păr; păr fals;
- 35 - publicitate; administrarea, organizarea și managementul afacerilor; lucrări de birou.
- (531) CFE(9) 27.05.09; 27.05.13.

- 
- (210) **052800**  
 (220) 15.01.2024  
 (730) **GRIGOR Andrei, MD**  
 Str. Nicolae Milescu Spătarul nr. 19, bloc 2, ap. 87,  
 MD-2075, Chișinău, Republica Moldova
- (540)

# KATEA GRI

F A S H I O N   D E S I G N E R

- (511) NCL(12-2024)
- 24 - textile și înlocuitori de textile; lenjerie de uz casnic; perdele din material textil sau plastic;
- 25 - îmbrăcăminte, încălțăminte, articole care servesc la acoperirea capului;
- 26 - dantele, șireturi și broderii, panglici și funde ca articole de mercerie; nasturi, capse și copci, ace și ace cu gămălie; flori artificiale; decorațiuni pentru păr; păr fals;
- 35 - publicitate; administrarea, organizarea și managementul afacerilor; lucrări de birou.
- (531) CFE(9) 26.11.01; 27.05.11.

- 
- (210) **052801**  
 (220) 15.01.2024  
 (730) **BUCURIA DULCE S.R.L., MD**  
 Str. Mesager nr. 5/2, ap. 207,  
 MD-2069, Chișinău, Republica Moldova
- (540)

# FIVE O'CLOCK

- (511) NCL(12-2024)
- 30 - cafea, ceai, cacao și înlocuitori ai acestora; orez, paste făinoase și tăiței; tapioca și sago; făină și preparate din cereale; pâine, produse de patiserie și cofetărie; ciocolată; înghețată, șerburi și alte înghețate comestibile; zahăr, miere, sirop de melasă; drojdie, praf de copt; sare, condimente, mirodenii, plante aromatice conservate; oțet, sosuri și alte condimente; gheață (apă înghețată).

- 
- (210) **052802**  
 (220) 15.01.2024  
 (730) **GAVRILIUC Iurie, MD**  
 Str. Ginta Latină nr.15, bloc 2, ap. 117,  
 MD-2044, Chișinău, Republica Moldova
- (540)

# BIJULUX

- (511) NCL(12-2024)
- 14 - metale prețioase și aliajele lor; bijuterii, pietre prețioase și semiprețioase; instrumente de ceasornicărie și pentru măsurarea timpului;
- 35 - publicitate; administrarea, organizarea și managementul afacerilor; lucrări de birou.

- 
- (210) **052803**  
 (220) 15.01.2024  
 (730) **POSTORONCĂ Lucia, MD**  
 Str. Petru Zadnipru nr. 3, ap. 111,  
 MD-2044, Chișinău, Republica Moldova
- (540)

# L Interiors

- (511) NCL(12-2024)
- 35 - publicitate; administrarea, organizarea și managementul afacerilor; lucrări de birou;
- 42 - servicii științifice și tehnologice, precum și servicii de cercetare și creație, referitoare la acestea; servicii de analiză industrială, cercetare industrială și proiectare industrială; servicii de control al calității și de autentificare; crearea și dezvoltarea calculatoarelor și programelor de calculator; proiectare industrială, proiectare de software și sisteme de



computer, design interior, design de ambalaje, design de arte grafice, design de rochii.

(210) **052804**  
 (220) 15.01.2024  
 (730) **POSTORONCĂ Lucia, MD**  
 Str. Petru Zadnipru nr. 3, ap. 111,  
 MD-2044, Chișinău, Republica Moldova  
 (540)



(511) NCL(12-2024)  
 35 - publicitate; administrarea, organizarea și managementul afacerilor; lucrări de birou;  
 42 - servicii științifice și tehnologice, precum și servicii de cercetare și creație, referitoare la acestea; servicii de analiză industrială, cercetare industrială și proiectare industrială; servicii de control al calității și de autentificare; crearea și dezvoltarea calculatoarelor și programelor de calculator; proiectare industrială, proiectare de software și sisteme de computer, design interior, design de ambalaje, design de arte grafice, design de rochii.  
 (531) CFE(9) 26.03.23; 26.11.09; 27.05.21.

(210) **052808**  
 (220) 09.01.2024  
 (730) **METALPORT PRIM S.R.L., MD**  
 Str. Ion Creangă nr. 8, MD-3736,  
 Vorniceni, Strășeni, Republica Moldova  
 (540)

**MUSTANG**

(511) NCL(12-2024)  
 08 - scule și instrumente de mână, acționate manual; tacâmuri; arme albe, cu excepția armelor de foc; aparate de ras.

(210) **052809**  
 (220) 09.01.2024  
 (730) **METALPORT PRIM S.R.L., MD**  
 Str. Ion Creangă nr. 8, MD-3736,  
 Vorniceni, Strășeni, Republica Moldova  
 (540)



(511) NCL(12-2024)  
 07 - mașini, mașini-unelte, unelte acționate electric; motoare, cu excepția celor pentru vehiculele terestre; componente de cuplare și transmisie a mașinilor, cu excepția celor pentru vehiculele terestre; unelte agricole, altele decât unelte de mână, acționate manual; incubatoare pentru ouă; mașini automate de vânzare;  
 08 - scule și instrumente de mână, acționate manual; tacâmuri; arme albe, cu excepția armelor de foc; aparate de ras.  
 (531) CFE(9) 05.03.13; 05.03.15; 27.05.10.

(210) **052810**  
 (220) 15.01.2024  
 (730) **CREȚU Dumitru, MD**  
 Str. Independenței nr. 18, ap. 68,  
 MD-2060, Chișinău, Republica Moldova

(540)



(511) NCL(12-2024)

- 24 - textile și înlocuitori de textile; lenjerie de uz casnic; perdele din material textil sau plastic;
- 25 - îmbrăcăminte, încălțăminte, articole care servesc la acoperirea capului;
- 26 - dantele, șireturi și broderii, panglici și funde ca articole de mercerie; nasturi, capse și copci, ace și ace cu gămălie; flori artificiale; decorațiuni pentru păr; păr fals.

(531) CFE(9) 02.09.01; 03.13.01; 09.01.03; 09.01.16; 09.05.10; 15.03.03; 25.01.13; 27.05.09.

(210) 052811

(220) 15.01.2024

(730) FOTESCU Victor, MD

MD-3620, Condrătești, Ungheni, Republica Moldova

(540)



(511) NCL(12-2024)

- 39 - transport; ambalarea și depozitarea mărfurilor; organizarea de călătorii.

(531) CFE(9) 01.05.02; 01.05.11; 18.05.01; 18.05.03; 27.05.01.

(210) 052812

(220) 18.01.2024

(730) PAN-ALKO S.R.L., MD

Str. Revaz Lomtadze nr. 4, MD-3715, Cojușna, Strășeni, Republica Moldova

(540)

## GIOCO DI COLORI

(511) NCL(12-2024)

- 33 - băuturi alcoolice, cu excepția berii; preparate alcoolice pentru fabricarea băuturilor.

(210) 052813

(220) 18.01.2024

(730) PAN-ALKO S.R.L., MD

Str. Revaz Lomtadze nr. 4, MD-3715, Cojușna, Strășeni, Republica Moldova

(540)

## CLAP BACK

(511) NCL(12-2024)

- 33 - băuturi alcoolice, cu excepția berii; preparate alcoolice pentru fabricarea băuturilor.

(210) 052814

(220) 12.01.2024

(730) GAVRILIUC Liviu, MD

Str. Pădurilor nr. 21, MD-2011, Codru, Chișinău, Republica Moldova

(540)

YUM@OJI

- (511) NCL(12-2024)  
 30 - cafea, ceai, cacao și înlocuitori ai acestora; orez, paste făinoase și tăiței; tapioca și sago; făină și preparate din cereale; pâine, produse de patiserie și cofetărie; ciocolată; înghețată, șerburi și alte înghețate comestibile; zahăr, miere, sirop de melasă; drojdie, praf de copt; sare, condimente, mirodenii, plante aromatice conservate; oțet, sosuri și alte condimente; gheață (apă înghețată).
- (531) CFE(9) 04.05.07; 04.05.21; 27.03.15; 27.05.08.

- 
- (210) **052815**  
 (220) 15.01.2024  
 (730) **VL GROUP SERVICE S.R.L., MD**  
 Bd. Decebal nr. 6/4, ap. 59,  
 MD-2038, Chișinău, Republica Moldova
- (540)



- (526) Elementele mărcii asupra cărora solicitantul declară că renunță la invocarea oricărui drept exclusiv: „™”, cu excepția executării grafice deosebite.
- (591) Culori revendicate: alb, verde, galben.  
 (511) NCL(12-2024)  
 29 - carne, pește, păsări și vânat; extracte din carne; fructe și legume conservate, congelate, uscate și fierte; jeleuri, dulcețuri, compoturi; ouă; lapte, brânzeturi, unt, iaurt și alte produse lactate; uleiuri și grăsimi comestibile.
- (531) CFE(9) 01.03.15; 07.03.11; 27.05.08; 29.01.13.

- 
- (210) **052816**  
 (220) 16.01.2024  
 (730) **DELUXE CHERRY S.R.L., MD**  
 MD-4646, Zăbriceni, Edineț, Republica Moldova

(540)



- (591) Culori revendicate: roșu, alb.  
 (511) NCL(12-2024)  
 07 - mașini, mașini-unelte, unelte acționate electrice; motoare, cu excepția celor pentru vehiculele terestre; componente de cuplare și transmisie a mașinilor, cu excepția celor pentru vehiculele terestre; unelte agricole, altele decât uneltele de mână, acționate manual; incubatoare pentru ouă; mașini automate de vânzare;
- 35 - publicitate; administrarea, organizarea și managementul afacerilor; lucrări de birou;
- 37 - servicii de construcții; servicii de instalații și reparații; extracții miniere, foraje pentru extracția de petrol și gaze.
- (531) CFE(9) 14.03.01; 14.03.07; 26.04.18; 27.03.15; 27.05.08; 29.01.12.

- 
- (210) **052817**  
 (220) 16.01.2024  
 (730) **SC ROTAKT SRL, RO**  
 Str. Depozitelor nr. 28, jud. Vâlcea, Râmnicu Vâlcea, România
- (540)

## ROTAKT

- (511) NCL(12-2024)  
 07 - mașini și mașini-unelte agricole; utilaje agricole; motosapă; motocultor; accesorii pentru lucrarea solului cu motocultivatorul de uz agricol (unelte acționate electrice); motocoase electrice; motocoase cu acumulator și motocoase cu motor termic; motocoase cu bară de cosire; mașini de semănat și plantat folie (unelte agricole remorcate de tractor sau motocultor); ansambluri pompă - motor (mașini unelte); mașini de măcinare; generatoare electrice; mașini de tuns gazonul cu motor termic sau electric sau cu acumulator;

- pompe de stropit; atomizoare de stropit culturile agricole; semănătoare (unelte agricole); pluguri cu discuri; pluguri de arat; mașini de modelare a solului; mașini de decorticat porumb; dispozitive de adunat fânul în căpițe; mașini agricole remorcabile; mașini agricole pentru arat și pentru cultivare; freze de zăpadă; remorcă pentru motocultor; motofierăstrău; mulgătoare, aparate de muls; moto-pompe și electropompe de apă; motoare termice pentru motocultoare și motocositoare; cositoare; mașini de cosit (electrice); mașini de cosit (care funcționează cu combustibil); accesorii pentru mașini și utilaje de cosit; cuțite de motocoasă; freze pentru motocultor; freze rotative (mașini); șine și lanțuri de motofierăstrău; mașini de tuns iarba;
- 08 - unelte și scule acționate manual; unelte agricole manuale; unelte manuale de grădinarit; pulverizatoare (unelte acționate manual); vaporizatoare (unelte manuale); discuri abrazive pentru tăiat și polizat (ustensile de mână); pânze de ferăstrău (părți de unelte); motocultoare (unelte acționate manual); instrumente manuale de tuns; pile de ascuțit;
- 35 - publicitate; conducerea și administrarea afacerilor; lucrări de birou; toate serviciile susmenționate în legătură cu mașini și mașini-unelte agricole, utilaje agricole, motosapa, motocultorul, accesorii pentru lucrarea solului cu motocultivatorul de uz agricol (unelte acționate electric), motocoase electrice, motocoase cu acumulator și motocoase cu motor termic, motocoase cu bară de cosire, mașini de semănat și plantat folie (unelte agricole remorcate de tractor sau motocultor), ansambluri de pompe-motor (mașini unelte), mașini de măcinare, generatoare electrice, mașini de tuns gazonul cu motor termic sau electric sau cu acumulator, pompe de stropit, atomizoare de stropit culturile agricole, semănătoare (unelte agricole), pluguri cu discuri, pluguri de arat, mașini de modelare a solului, mașini de decorticat porumb, dispozitive de adunat fânul în căpițe, mașini agricole remorcabile, mașini agricole pentru arat și pentru cultivare, freze de zăpadă, remorci pentru motocultoare, motofierăstraie, mulgătoare, aparate de muls, moto-pompe și electropompe de apă, motoare termice pentru motocultoare și motocositoare, cositoare, mașini de cosit (electrice), mașini de cosit (care funcționează cu combustibil), accesorii pentru mașini și utilaje de cosit, cuțite de motocoasă, freze pentru motocultor, freze rotative (mașini), șine și lanțuri de motofierăstrău, mașini de tuns iarba, unelte și scule acționate manual, unelte agricole manuale, unelte manuale de grădinarit, pulverizatoare (unelte acționate manual), vaporizatoare (unelte manuale), discuri abrazive pentru tăiat și polizat (ustensile de mână), pânze de ferăstrău (părți de unelte), motocultoare (unelte acționate manual), instrumente manuale de tuns, pile de ascuțit.
- 37 - servicii de reparații și întreținere în legătură cu mașini și mașini-unelte agricole, utilaje agricole, motosapa, motocultorul, accesorii pentru lucrarea solului cu motocultivatorul de uz agricol (unelte acționate electric), motocoase electrice, motocoase cu acumulator și motocoase cu motor termic, motocoase cu bară de cosire, mașini de semănat și plantat folie (unelte agricole remorcate de tractor sau motocultor), ansambluri de pompe - motor (mașini unelte), mașini de măcinare, generatoare electrice, mașini de tuns gazonul cu motor termic, electric sau cu acumulator, pompe de stropit, atomizoare de stropit culturile agricole, semănătoare (unelte agricole), pluguri cu discuri, pluguri de arat, mașini de modelare a solului, mașini de decorticat porumb, dispozitive de adunat fânul în căpițe, mașini agricole remorcabile, mașini agricole pentru arat și pentru cultivare, freze de zăpadă, remorci pentru motocultoare, motofierăstraie, mulgătoare, aparate de muls, moto-pompe și electropompe de apă, motoare termice pentru motocultoare și motocositoare, cositoare, mașini de cosit (electrice), mașini de cosit (care funcționează cu combustibil), accesorii pentru mașini și utilaje de cosit, cuțite de motocoasă, freze pentru motocultor, freze rotative (mașini), șine și lanțuri de motofierăstrău, mașini de tuns iarba, unelte și scule acționate manual, unelte agricole manuale, unelte manuale de grădinarit, pulverizatoare (unelte acționate manual), vaporizatoare (unelte manuale), discuri abrazive pentru tăiat și polizat (ustensile de mână), pânze de ferăstrău (părți de unelte), motocultoare (unelte acționate manual), instrumente manuale de tuns, pile de ascuțit.

(210) **052818**  
 (220) 16.01.2024  
 (730) **TOYOTA JIDOSHA KABUSHIKI KAISHA**  
 (also trading as Toyota Motor Corporation), JP  
 1, Toyota-cho, Toyota-shi, Aichi-ken, Japonia  
 (540)

## HZ350e

(511) NCL(12-2024)  
 12 - automobile și elemente de structură ale acestora.

(210) **052819**  
 (220) 16.01.2024  
 (730) **FUNDAȚIA PENTRU RELAȚII MOLDO-JAPONEZE, MD**  
 Str. A. Mateevici nr. 60,  
 MD-2009, Chișinău, Republica Moldova  
 (540)



FUNDAȚIA PENTRU RELAȚII MOLDO-JAPONEZE

モルドバ日本交流財団

FOUNDATION FOR MOLDOVAN-JAPANESE RELATIONS

(591) Culori revendicate: alb, roșu, negru.  
 (511) NCL(12-2024)  
 35 - publicitate; administrarea, organizarea și managementul afacerilor; lucrări de birou;  
 41 - educație; instruire; divertisment; activități sportive și culturale.  
 (531) CFE(9) 05.03.04; 05.03.19; 05.07.10; 26.01.15; 28.03.00; 29.01.13.

(210) **052820**  
 (220) 16.01.2024  
 (730) **BÎNZARU Valeriu, MD**  
 Str. Independenței nr. 10, bloc 3, ap. 4a,  
 MD-2060, Chișinău, Republica Moldova

(540)



(591) Culori revendicate: alb, galben, albastru, roșu, negru, gri, bej.

(511) NCL(12-2024)  
 35 - publicitate; administrarea, organizarea și managementul afacerilor; lucrări de birou;  
 41 - educație; instruire; divertisment; activități sportive și culturale.  
 (531) CFE(9) 01.03.01; 01.03.06; 01.15.11; 03.07.07; 06.01.02; 06.01.03; 25.07.25; 28.03.00; 29.01.15.

(210) **052821**  
 (220) 16.01.2024  
 (730) **POPOVICI Maxim, MD**  
 Str. Gheorghe Asachi nr. 71/7, ap. 19,  
 MD-2028, Chișinău, Republica Moldova  
 (540)



(511) NCL(12-2024)  
 12 - vehicule; aparate de locomoție terestră, aeriană sau navală;

- 28 - jocuri, jucării și articole pentru joacă; aparate pentru jocuri video; articole de gimnastică și sport; decorațiuni (ornamente) pentru pomul de Crăciun;
- 35 - publicitate; administrarea, organizarea și managementul afacerilor; lucrări de birou.
- (531) CFE(9) 03.07.07; 03.07.24; 03.07.25; 27.05.08.

- (210) **052822**  
 (220) 16.01.2024  
 (730) **TOYOTA JIDOSHA KABUSHIKI KAISHA (also trading as Toyota Motor Corporation), JP**  
 1, Toyota-cho, Toyota-shi, Aichi-ken, Japonia  
 (540)

## HZ450e

- (511) NCL(12-2024)  
 12 - automobile și elemente de structură ale acestora.

- (210) **052823**  
 (220) 16.01.2024  
 (730) **ROITMAN Serghei, MD**  
 Str. Liviu Deleanu nr. 2, ap. 186,  
 MD-2071, Chișinău, Republica Moldova  
 (540)



- (591) Culori revendicate: alb, roșu, negru.  
 (511) NCL(12-2024)  
 35 - publicitate; administrarea, organizarea și managementul afacerilor; lucrări de birou;  
 41 - educație; instruire; divertisment; activități sportive și culturale.  
 (531) CFE(9) 26.01.10; 26.07.09; 26.13.25; 27.05.21; 29.01.13.

- (210) **052824**  
 (220) 17.01.2024  
 (730) **GAMUREAC Iulian, MD**  
 Str. Tudor Strișca nr. 8, bloc 5, ap. 19,  
 MD-2048, Chișinău, Republica Moldova  
 (540)

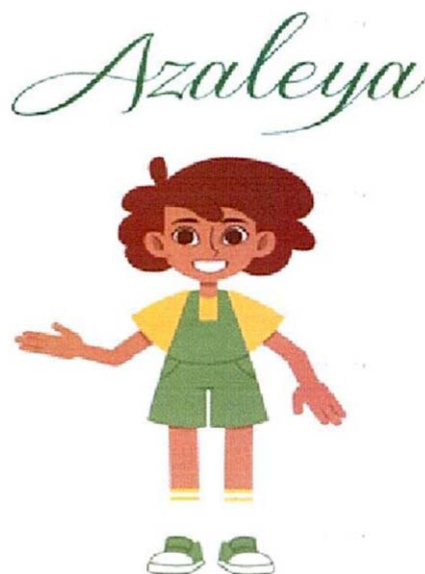

- (591) Culori revendicate: cafeniu, verde, galben, alb, roz, negru.  
 (511) NCL(12-2024)  
 40 - tratarea materialelor; reciclarea gunoaielor și deșeurilor; filtrarea aerului și tratarea apei; servicii de imprimare; conservarea alimentelor și a băuturilor;  
 41 - educație; instruire; divertisment; activități sportive și culturale.  
 (531) CFE(9) 02.05.03; 02.05.05; 02.05.23; 27.05.01; 29.01.15.

- (210) **052825**  
 (220) 17.01.2024  
 (730) **Laboratories Hyamed SA, CH**  
 Rue de Lausanne 20BIS, c/o Girardin Page  
 Family office SA, 1201 Geneve, Elveția  
 (540)



(511) NCL(12-2024)  
 10 - termometre de uz medical; aparate și instrumente medicale; echipament stomatologic; aparat de imagistică cu ultrasunete pentru scopuri medicale; plasturi cu efecte de răcire pentru uz medical; măști sanitare; piele artificială pentru uz chirurgical; proteze mamare; articole ortopedice; materiale pentru suturi.

(210) **052826**  
 (220) 17.01.2024  
 (730) **TOYOTA JIDOSHA KABUSHIKI KAISHA**  
 (also trading as **Toyota Motor Corporation**), JP  
 1, Toyota-cho, Toyota-shi, Aichi-ken, Japonia  
 (540)

## HZ550e

(511) NCL(12-2024)  
 12 - automobile și elemente de structură ale acestora.

(210) **052827**  
 (220) 18.01.2024  
 (730) **FABRICA OLOI PAK S.R.L., MD**  
 Str. Lenin nr. 54, MD-3802,  
 Comrat, UTA Găgăuzia, Republica Moldova  
 (540)



(591) Culori revendicate: albastru, roșu, alb.  
 (511) NCL(12-2024)  
 29 - carne, pește, păsări și vânat; extracte din carne; fructe și legume conservate, congelate, uscate și fierte; jeleurii, dulceturi, compoturi; ouă; lapte, brânzeturi, unt, iaurt și alte produse lactate; uleiuri și grăsimi comestibile;

33 - băuturi alcoolice, cu excepția berii; preparate alcoolice pentru fabricarea băuturilor.

(531) CFE(9) 26.01.20; 26.13.01; 27.05.24; 29.01.13.

(210) **052828**  
 (220) 18.01.2024  
 (730) **LED MARKET S.R.L., MD**  
 Șos. Muncești nr. 801,  
 MD-2002, Chișinău, Republica Moldova  
 (540)

## LED MARKET

(511) NCL(12-2024)  
 09 - aparate și instrumente științifice, de cercetare, navigație, topografie, fotografice, cinematografie, audiovizuale, optică, cântărire, măsurare, semnalizare, detectare, testare, inspecție, salvare și învățare; aparate și instrumente pentru conducerea, distribuția, transformarea, acumularea, reglementarea sau controlul distribuției sau utilizării energiei electrice; aparate și instrumente pentru înregistrarea, transmiterea, reproducerea sau procesarea sunetului, imaginilor sau datelor; suporturi de date stocate sau descărcabile, software pentru computere, suporturi de stocare digitale sau analog; mecanisme pentru aparate care funcționează cu fișe; case de marcat; dispozitive de calculat; computere și dispozitive periferice pentru computere; costume pentru scufundări; măști pentru scufundări, dopuri de urechi pentru scufundări, clești de nas pentru scufundări sau înot, mănuși pentru scufundări, aparate de respirat pentru înot subacvatic; dispozitive pentru stingerea incendiilor;

11 - aparate și instalații de iluminat, de încălzire, de răcire, de producere a aburului, de gătit, de uscare, de ventilare, de distribuire a apei și de uz sanitar.

(210) **052830**  
 (220) 19.01.2024  
 (730) **Société des Produits Nestlé S.A., CH**  
 1800 Vevey, Elveția

(540)

**INFASOURCE**

(511) NCL(12-2024)

05 - preparate alimentare și substanțe dietetice, de uz medical și clinic; alimente și substanțe alimentare pentru bebeluși; alimente și substanțe alimentare pentru copii și pacienți, de uz medical; suplimente nutritive de uz medical; preparate nutritive pentru sporirea energiei și/sau bogate în proteine, de uz medical; preparate cu aminoacizi, cu vitamine, cu oligoelemente și cu minerale pentru consum uman; fibre de plante comestibile (nu pentru scopuri nutritive), gelatină pentru uz medical; aminoacizi pentru consum uman și aminoacizi ca suplimente nutritive pentru consum uman, toate sus-menționate fiind lichide, solide, sub formă de pulbere și/sau sub formă de batoane alimentare; batoane alimentare sau pulbere cu conținut de aminoacizi pentru consum uman și/sau ca suplimente nutritive de uz medical; batoane pentru sporirea energiei pe bază de și/sau cu conținut de aminoacizi de uz medical.

(210) **052832**

(220) 19.01.2024

(730) **NEPOTU Ivan, MD**

Str. Romană nr. 2/3 A , ap. 2,  
MD-2005, Chișinău, Republica Moldova

(540)

**EMPIRICA**

BUSINESS SOLUTIONS

(591) Culori revendicate: alb, turcoaz, negru.

(511) NCL(12-2024)

35 - publicitate; administrarea, organizarea și managementul afacerilor; lucrări de birou;

36 - servicii financiare, monetare și bancare; servicii de asigurări; servicii imobiliare;

41 - educație; instruire; divertisment; activități sportive și culturale;

45 - servicii juridice; servicii de securitate pentru protecția fizică a bunurilor materiale și a persoanelor; servicii matrimoniale, servicii de rețele de socializare on-line; servicii funerare; babysitting.

(531) CFE(9) 24.07.23; 26.11.09; 26.11.21; 27.05.09; 29.01.13.

(210) **052833**

(220) 19.01.2024

(730) **TIM S.A., PL**

Ul. Regea 111, 43-382 Bielsko-Biała, Polonia

(540)

**AVRIM**

(591) Culori revendicate: alb, gri, auriu, negru.

(511) NCL(12-2024)

33 - băuturi alcoolice, cu excepția berii; preparate alcoolice pentru fabricarea băuturilor.

(531) CFE(9) 05.07.10; 26.01.06; 26.03.05; 27.05.09; 29.01.14.

(210) **052834**

(220) 19.01.2024

(730) **PÎNZARU Ion, MD**

MD-3522, Cucuruzeni, Orhei, Republica Moldova



(540)

## INTERIOR STORY

(511) NCL(12-2024)

- 06 - metale comune și aliajele lor, minereuri; materiale metalice pentru edificare și construcții; construcții transportabile metalice; cabluri și fire neelectrice din metal comun; mici articole de fierărie; containere metalice pentru depozitare sau transport; seifuri;
- 35 - publicitate; administrarea, organizarea și managementul afacerilor; lucrări de birou;
- 37 - servicii de construcții; servicii de instalații și reparații; extracții miniere, foraje pentru extracția de petrol și gaze.

(210) **052835**

(220) 19.01.2024

(730) **PRIMA FINANȚARE S.R.L., organizație de creditare nebancaară, MD**

Str. Națională nr. 10,  
MD-3606, Ungheni, Republica Moldova

(540)



(591) Culori revendicate: oranj, albastru, negru, alb.

(511) NCL(12-2024)

- 36 - servicii financiare, monetare și bancare; servicii de asigurări; servicii imobiliare.

(531) CFE(9) 26.04.04; 26.11.02; 27.05.01; 29.01.14.

(210) **052836**

(220) 22.01.2024

(730) **Instituția Publică Teatrul Național „Eugene Ionesco”, MD**

Bd. Grigore Vieru nr. 11,  
MD-2005, Chișinău, Republica Moldova

(540)



(511) NCL(12-2024)

- 41 - educație; instruire; divertisment; activități sportive și culturale.

(531) CFE(9) 02.09.04; 26.05.14; 27.05.10.

(210) **052837**

(220) 22.01.2024

(730) **PALADE Iurie, MD**

Str. Nicolae Sulac nr. 8, ap. 89,  
MD-2019, Chișinău, Republica Moldova

(540)

## Descoperim universul din ochii tăi

(511) NCL(12-2024)

- 40 - tratarea materialelor; reciclarea gunoaielor și deșeurilor; filtrarea aerului și tratarea apei; servicii de imprimare; conservarea alimentelor și a băuturilor;

- 41 - educație; instruire; divertisment; activități sportive și culturale.

(210) **052838**  
 (220) 15.01.2024  
 (730) **KVG LLC S.R.L., MD**  
 Str. Arborilor nr. 21, bloc A,  
 MD-2025, Chișinău, Republica Moldova  
 (540)



(511) NCL(12-2024)  
 35 - publicitate; administrarea, organizarea și managementul afacerilor; lucrări de birou;  
 37 - servicii de construcții; servicii de instalații și reparații; extracții miniere, foraje pentru extracția de petrol și gaze;  
 38 - servicii de telecomunicații;  
 39 - transport; ambalarea și depozitarea mărfurilor; organizarea de călătorii;  
 40 - tratarea materialelor; reciclarea gunoaielor și deșeurilor; filtrarea aerului și tratarea apei; servicii de imprimare; conservarea alimentelor și a băuturilor;  
 41 - educație; instruire; divertisment; activități sportive și culturale;  
 42 - servicii științifice și tehnologice, precum și servicii de cercetare și creație, referitoare la acestea; servicii de analiză industrială, cercetare industrială și proiectare industrială; servicii de control al calității și de autentificare; crearea și dezvoltarea calculatoarelor și programelor de calculator;  
 43 - servicii de alimentație publică; servicii de cazare temporară;  
 44 - servicii medicale; servicii veterinare; servicii de igienă și de îngrijire a frumuseții pentru oameni sau animale; servicii de agricultură, acvacultură, horticultură și silvicultură.  
 (531) CFE(9) 26.11.01; 27.05.11.

(210) **052840**  
 (220) 18.01.2024  
 (730) **BODAC Vasile-Romulus, RO**  
 Str. Dierna, nr. 1, sc. A, ap. 8, 225200, Jud. MH Mun. Orșova, România  
**RACOVITĂ Marian-Ionel, RO**  
 Str. Gloriei nr. 11, bl. 317, sc. A, ap. 5, 500138, Jud. BV Mun. Brașov, România

(540)

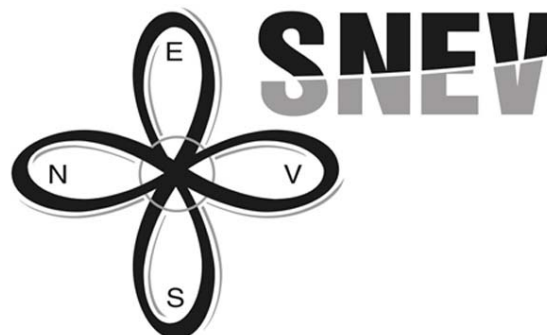

(511) NCL(12-2024)  
 25 - îmbrăcăminte, încălțăminte, articole care servesc la acoperirea capului;  
 32 - bere; băuturi nealcoolice; ape minerale și carbogazoase; băuturi din fructe și sucuri de fructe; siropuri și alte preparate pentru fabricarea băuturilor nealcoolice;  
 33 - băuturi alcoolice, cu excepția berii; preparate alcoolice pentru fabricarea băuturilor;  
 35 - publicitate; administrarea, organizarea și managementul afacerilor; lucrări de birou;  
 41 - educație; instruire; divertisment; activități sportive și culturale;  
 43 - servicii de alimentație publică; servicii de cazare temporară.  
 (531) CFE(9) 01.01.17; 05.05.19; 05.05.20; 05.05.21; 27.05.17.

(210) **052841**  
 (220) 19.01.2024  
 (730) **Yiwu Winning Star Supply Chain Management Co., Ltd., CN**  
 Rm. 1207, No. 999, Chouzhou North Road, Yiwu City, Zhejiang, China

(540)



(511) NCL(12-2024)

- 07 - aparate electromecanice pentru prepararea alimentelor; aspiratoare; mașini electrice de bucătărie; mixere electrice de uz casnic; storcătoare electrice de uz casnic pentru fructe; mașini electrice de bucătărie; mașini de spălat rufe; teluri electrice pentru uz casnic; mașini și aparate electrice de curățat; râșnițe de cafea, cu excepția celor manuale; mașini de tocat carnea, electrice; aparate electromecanice pentru prepararea băuturilor; dispozitive electrice pentru decojirea legumelor; mașini pentru spălat vesela; râșnițe de uz casnic, altele decât cele manuale; șurubelnițe electrice; frământătoare mecanice; foarfeci electrice;
- 08 - truse de manichiură; mașini de tuns părul, electrice și neelectrice; mașini de tuns barba; fiare de călcat; răzuitoare (unelte manuale); feliatoare de legume, acționate manual; tacâmuri (cuțite, furculițe și linguri); onduloare pentru păr; foarfeci de tuns; unelte pentru ascuțit; tăietoare de fructe; aparate pentru epilat, electrice sau neelectrice; instrumente de mână pentru ondularea părului; cuțite; deschizătoare neelectrice de conserve; clești pentru întors genele; aparate de tatuare; împletitoare de păr electrice; unelte de mână, acționate manual;
- 09 - difuzoare; căști audio; materiale pentru rețeaua de electricitate (fire, cabluri); baterii galvanice; fișe de conectare (electricitate); prize electrice; alimentatoare pentru acumulatoare; radiouri; invertoare (electricitate); transformatoare electrice; panouri solare pentru producerea energiei electrice; calculatoare de buzunar; televizoare; microfoane; player portabil multimedia; ochelari; cronografe (aparate de înregistrare a timpului); acumulatoare electrice; măsuri; baterii solare;
- 11 - aparate și instalații de gătit; grătare (aparate de gătit); percolatoare electrice de cafea; aparate vaporizatoare pentru haine; uscătoare de păr; aparate de refrigerare; mașini de făcut pâine; colectoare termice solare (încăl-

zire); încălzitoare de buzunar; mașini de gătit; fierbătoare electrice; aparate de prăjit cu aer; distribuitor de apă; cuptoare cu microunde; lămpi de iluminat; mașini electrice de făcut lapte de soia; prese de tortilla, electrice; mașini de gătit multifuncționale; ventilatoare electrice de uz personal; umidificatoare;

- 21 - bazine (recipient); veselă, altele decât cuțite, furculițe și linguri; cratițe; ustensile de bucătărie; oale de gătit (neelectrice); grătare (ustensile pentru gătit); dispozitive de măcinat de bucătărie, neelectrice; oale de gătit sub presiune, neelectrice; palete de amestecare neelectrice; fierbătoare neelectrice; friteuze neelectrice; flacoane de sticlă (recipiente); porțelanuri; recipiente de băut; râșnițe manuale de cafea; cafetiere neelectrice; periuțe de dinți; truse de toaletă; termosuri.

(531) CFE(9) 01.01.02; 01.01.14; 27.03.12; 27.05.08.

(210) **052843**

(220) 22.01.2024

(730) **CANDU Anatolie, MD**

Str. Barbu Lăutaru nr. 10/1, MD-2008,  
Stăuceni, Chișinău, Republica Moldova

(540)

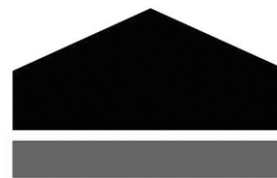

(511) NCL(12-2024)

- 17 - cauciuc, gutapercă, gumă, azbest, mică, neprelucrate și semiprelucrate, și înlocuitori pentru toate aceste materiale; materiale plastice și rășini extrudate destinate utilizării în producție; materiale de călăfătuire, etanșare și izolare; țevi, tuburi și furtunuri flexibile, nemetalice;
- 19 - materiale, nemetalice, pentru clădiri și construcții; conducte rigide, nemetalice, pentru construcții; asfalt, smoală, gudron și bitum; construcții transportabile, nemetalice; monumente, nemetalice;

- 35 - publicitate; administrarea, organizarea și managementul afacerilor; lucrări de birou;
- 37 - servicii de construcții; servicii de instalații și reparații; extracții miniere, foraje pentru extracția de petrol și gaze;
- 39 - transport; ambalarea și depozitarea mărfurilor; organizarea de călătorii;
- 42 - servicii științifice și tehnologice, precum și servicii de cercetare și creație, referitoare la acestea; servicii de analiză industrială, cercetare industrială și proiectare industrială; servicii de control al calității și de autentificare; crearea și dezvoltarea calculatoarelor și programelor de calculator.

(531) CFE(9) 07.01.24; 07.03.11; 26.07.21; 27.03.15; 27.05.01; 27.07.11.

(210) **052844**

(220) 22.01.2024

(730) **TRABULSEIH Amer, MD**

Str. Petru Rareș nr. 22, ap. 11,  
MD-2005, Chișinău, Republica Moldova

(540)



(511) NCL(12-2024)

- 44 - servicii medicale; servicii veterinare; servicii de igienă și de îngrijire a frumuseții pentru oameni sau animale; servicii de agricultură, acvacultură, horticultură și silvicultură.

(531) CFE(9) 02.09.10; 14.03.03; 19.13.01; 19.13.07; 24.13.01; 24.13.24; 27.05.10.

(210) **052845**

(220) 22.01.2024

(730) **TRABULSEIH Amer, MD**

Str. Petru Rareș nr. 22, ap. 11,  
MD-2005, Chișinău, Republica Moldova

(540)



(511) NCL(12-2024)

- 35 - publicitate; administrarea, organizarea și managementul afacerilor; lucrări de birou;
- 41 - educație; instruire; divertisment; activități sportive și culturale;
- 44 - servicii medicale; servicii veterinare; servicii de igienă și de îngrijire a frumuseții pentru oameni sau animale; servicii de agricultură, acvacultură, horticultură și silvicultură.

(531) CFE(9) 02.09.08; 04.05.21; 26.11.12; 27.05.11.

(210) **052846**

(220) 23.01.2024

(730) **PRAGMA SOLUTIONS S.R.L., MD**

Str. Ana Barbu nr. 9, MD-2092,  
Tohatin, Chișinău, Republica Moldova

(540)



- (591) Culori revendicate: albastru.  
 (511) NCL(12-2024)  
 35 - publicitate; administrarea, organizarea și managementul afacerilor; lucrări de birou;  
 37 - servicii de construcții; servicii de instalații și reparații; extracții miniere, foraje pentru extracția de petrol și gaze.  
 (531) CFE(9) 24.13.09; 24.13.25; 25.07.21; 26.03.23; 26.07.25; 26.11.09; 26.13.25; 27.05.01; 29.01.04.

- 
- (210) **052847**  
 (220) 23.01.2024  
 (730) **FTOMOV Denis, MD**  
 Str. Nicolae Dimo nr. 7/3, ap. 52,  
 MD-2068, Chișinău, Republica Moldova  
 (540)

# fragra

- (511) NCL(12-2024)  
 35 - publicitate; administrarea, organizarea și managementul afacerilor; lucrări de birou.

- 
- (210) **052848**  
 (220) 24.01.2024  
 (730) **LIVRALUM S.R.L., societate comercială, MD**  
 Str. Vasile Lupu nr. 42/N, ap. 1,  
 MD-2008, Chișinău, Republica Moldova  
 (540)

## DENKIRS

- (511) NCL(12-2024)  
 09 - aparate și instrumente științifice, pentru cercetare, de navigare, geodezice, fotografice, cinematografice, audiovizuale, optice, de cântărire, de măsurare, de semnalizare, de detectare, de testare, de verificare, de salvare și didactice; aparate și instrumente pentru conducerea, distribuirea, transformarea, acumularea, reglarea sau controlul distri-

buției sau utilizării energiei electrice; aparate și instrumente pentru înregistrarea, transmiterea, reproducerea sau procesarea sunetului, imaginilor sau a datelor; suporturi media înregistrate și descărcabile, software pentru calculatoare, suporturi media digitale sau analogice de înregistrare și de stocare fără conținut; mecanisme pentru aparate cu preplată; case de marcat, dispozitive de calculat; calculatoare și dispozitive periferice pentru calculatoare; costume de scafandru, măști pentru scafandri, dopuri de urechi pentru scafandri, clești de nas pentru scafandri și înotători, mănuși pentru scafandri, aparate de respirat pentru înot subacvatic; extincatoare;

- 11 - aparate și instalații de iluminat, de încălzire, de răcire, de producere a vaporilor, de coacere, de uscare, de ventilare, de distribuire a apei și de uz sanitar.

- 
- (210) **052849**  
 (220) 16.01.2024  
 (730) **NOVAC Andrei, MD**  
 Str-la Suvorov nr. 9, MD-3805,  
 Comrat, UTA Găgăuzia, Republica Moldova  
 (540)

## ZAHARIADI

- (511) NCL(12-2024)  
 33 - băuturi alcoolice, cu excepția berii; preparate alcoolice pentru fabricarea băuturilor.

- 
- (210) **052850**  
 (220) 16.01.2024  
 (730) **NOVAC Andrei, MD**  
 Str-la Suvorov nr. 9, MD-3805,  
 Comrat, UTA Găgăuzia, Republica Moldova  
 (540)

## KOVALIOTTI

- (511) NCL(12-2024)  
 33 - băuturi alcoolice, cu excepția berii; preparate alcoolice pentru fabricarea băuturilor.

(210) **052851**  
 (220) 16.01.2024  
 (730) **NOVAC Andrei, MD**  
 Str-la Suvorov nr. 9, MD-3805,  
 Comrat, UTA Găgăuzia, Republica Moldova  
 (540)

## RODOKANAKI

(511) NCL(12-2024)  
 33 - băuturi alcoolice, cu excepția berii; preparate alcoolice pentru fabricarea băuturilor.

(210) **052852**  
 (220) 24.01.2024  
 (730) **TOPORIVSCHI Ghenadie, MD**  
 Str. Carasiov nr. 4, bloc A,  
 MD-3100, Bălți, Republica Moldova  
 (540)

## IDEEA

(511) NCL(12-2024)  
 29 - carne, pește, păsări și vânat; extracte din carne; fructe și legume conservate, congelate, uscate și fierte; jeleuri, dulcețuri, compoturi; ouă; lapte, brânzeturi, unt, iaurt și alte produse lactate; uleiuri și grăsimi comestibile.

(210) **052853**  
 (220) 24.01.2024  
 (730) **LANIVIR-CONS S.R.L., MD**  
 Str. Muncești nr. 170,  
 MD-2002, Chișinău, Republica Moldova  
 (540)



(511) NCL(12-2024)  
 06 - metale comune și aliajele lor, minereuri; materiale metalice pentru edificare și construcții; construcții transportabile metalice; cabluri și fire neelectrice din metal comun; mici articole de fierărie; containere metalice pentru depozitare sau transport; seifuri;  
 08 - scule și instrumente de mână, acționate manual; tacâmuri; arme albe, cu excepția armelor de foc; aparate de ras;  
 17 - cauciuc, gutapercă, gumă, azbest, mică, neprelucrate și semiprelucrate, și înlocuitori pentru toate aceste materiale; materiale plastice și rășini extrudate destinate utilizării în producție; materiale de călăfăuire, etanșare și izolare; țevi, tuburi și furtunuri flexibile, nemetalice;  
 19 - materiale, nemetalice, pentru clădiri și construcții; conducte rigide, nemetalice, pentru construcții; asfalt, smoală, gudron și bitum; construcții transportabile, nemetalice; monumente, nemetalice;  
 35 - servicii on-line de tranzacționare, și anume servicii de operare on-line pe piețe pentru vânzătorii și cumpărătorii de produse și servicii; servicii on-line de tranzacționare în care vânzătorii afișează produsele sau serviciile care urmează să fie oferite spre vânzare, achiziționare sau spre licitare prin intermediul Internetului, în scopul facilitării vânzării de produse și servicii de către terți prin intermediul unei rețele de calculatoare; oferire de răspuns evaluativ și evaluări de produse și servicii oferite de vânzători, evaluarea valorii și a prețurilor produselor și serviciilor oferite de vânzători, serviciilor de performanță a cumpărătorilor și vânzătorilor, serviciilor de livrare, precum și experiența globală de tranzacționare în legătură cu acestea; oferirea unui ghid de căutare de publicitate on-line care oferă produse și servicii ale vânzătorilor; oferirea unei baze de date de căutare on-line de evaluare pentru cumpărători și vânzători; agenții de import-export; publicitate; gestiunea afacerilor comerciale; administrare comercială; lucrări de birou; servicii de vânzare cu amănuntul sau angro; servicii furnizate prin intermediul magazinelor de vânzare cu amănuntul, prin punctele de vânzare angro, prin intermediul automatelor pentru vânzarea produselor, cataloagelor cu comandă prin poștă sau cu comandă prin mijloace electronice, prin intermediul site-urilor web sau al emisiunilor de tip teleshopping; servicii de achiziție pentru terți; relații publice; închirierea automatelor pentru vânzarea produselor;

- servicii de comercializare pentru terți prestate de supermarketuri, hipermarketuri, buticuri, magazine, gherete, chioșcuri și tarabe;
- 40 - tratarea materialelor; reciclarea gunoaielor și deșeurilor; filtrarea aerului și tratarea apei; servicii de imprimare; conservarea alimentelor și a băuturilor.
- (531) CFE(9) 14.03.03; 16.01.01; 26.01.06; 26.04.16; 26.04.18; 26.11.21; 27.03.15; 27.05.08.

- (210) **052854**  
 (220) 25.01.2024  
 (730) **WENZHOU ETEK IMPORT & EXPORT CO., LTD., CN**  
 Building 4, No.288, Wei 17th Road, Yueqing Economic Development Zone, Yueqing City, Wenzhou City, Zhejiang Province, China

(540)



- (511) NCL(12-2024)  
 09 - întrerupătoare electrice; prize, fișe și alte dispozitive de cuplare (conexiuni electrice); disjunctoare; dulapuri de distribuție (electricitate); relee electrice; dispozitive de protecție a surselor de tensiune; regulatoare (variatoare) electrice de lumină; tablouri de comandă (electricitate); racorduri de linii electrice; materiale pentru rețeaua de electricitate (fire, cabluri); baterii galvanice; surse de alimentare portabile (baterii reîncărcabile); invertoare (electricitate); lanterne de semnalizare; stații de alimentare pentru vehicule electrice; instrumente pentru măsurarea electricității; contacte electrice; voltmetre; fire pentru siguranțe.

- (210) **052855**  
 (220) 26.01.2024  
 (730) **ENERGIE PURĂ S.R.L., MD**  
 Str. Ștefan cel Mare nr. 194, MD-4314, Fîrlădeni, Căușeni, Republica Moldova

(540)



- (511) NCL(12-2024)  
 40 - tratarea materialelor; reciclarea gunoaielor și deșeurilor; filtrarea aerului și tratarea apei; servicii de imprimare; conservarea alimentelor și a băuturilor.
- (531) CFE(9) 01.03.11; 01.03.17; 07.15.26; 27.05.24.

- (210) **052856**  
 (220) 29.01.2024  
 (730) **Nextpharm GmbH, AT**  
 Fleischmarkt 1/625 1010 Wien, Austria
- (540)

## Tetracycline Nextpharm

- (511) NCL(12-2024)  
 05 - preparate farmaceutice, medicale și de uz veterinar; produse igienice de uz medical; alimente și substanțe dietetice adaptate pentru uz medical sau veterinar, alimente pentru bebeluși; suplimente dietetice pentru oameni și animale; plasturi, materiale pentru pansamente; materiale pentru plombarea dinților și pentru mulaje dentare; dezinfectante; produse pentru distrugerea animalelor dăunătoare; fungicide, erbicide; picături pentru ochi; unguent pentru ochi de uz medical; antibiotice.

(210) **052857**  
 (220) 29.01.2024  
 (730) **JOINT STOCK COMPANY „FARMAK”, UA**  
 63, st. Kyrylivska Kyiv 04080, Ucraina  
 (540)

## DIAZOLIN

(511) NCL(12-2024)  
 05 - preparate farmaceutice, medicale și de uz veterinar; produse igienice de uz medical; alimente și substanțe dietetice adaptate pentru uz medical sau veterinar, alimente pentru bebeluși; suplimente dietetice pentru oameni și animale; plasturi, materiale pentru pansamente; materiale pentru plombarea dinților și pentru mulaje dentare; dezinfectante; produse pentru distrugerea animalelor dăunătoare; fungicide, erbicide.

(210) **052858**  
 (220) 29.01.2024  
 (730) **JOINT STOCK COMPANY „FARMAK”, UA**  
 63, st. Kyrylivska Kyiv 04080, Ucraina  
 (540)

## NAFTIZIN

(511) NCL(12-2024)  
 05 - preparate farmaceutice, medicale și de uz veterinar; produse igienice de uz medical; alimente și substanțe dietetice adaptate pentru uz medical sau veterinar, alimente pentru bebeluși; suplimente dietetice pentru oameni și animale; plasturi, materiale pentru pansamente; materiale pentru plombarea dinților și pentru mulaje dentare; dezinfectante; produse pentru distrugerea animalelor dăunătoare; fungicide, erbicide.

(210) **052859**  
 (220) 29.01.2024  
 (730) **JOINT STOCK COMPANY „FARMAK”, UA**  
 63, st. Kyrylivska Kyiv 04080, Ucraina

(540)

## FARMAZOLIN

(511) NCL(12-2024)  
 05 - preparate farmaceutice, medicale și de uz veterinar; produse igienice de uz medical; alimente și substanțe dietetice adaptate pentru uz medical sau veterinar, alimente pentru bebeluși; suplimente dietetice pentru oameni și animale; plasturi, materiale pentru pansamente; materiale pentru plombarea dinților și pentru mulaje dentare; dezinfectante; produse pentru distrugerea animalelor dăunătoare; fungicide, erbicide.

(210) **052860**  
 (220) 29.01.2024  
 (730) **JOINT STOCK COMPANY „FARMAK”, UA**  
 63, st. Kyrylivska Kyiv 04080, Ucraina  
 (540)

## TRIOMBRAS

(511) NCL(12-2024)  
 05 - preparate farmaceutice, medicale și de uz veterinar; produse igienice de uz medical; alimente și substanțe dietetice adaptate pentru uz medical sau veterinar, alimente pentru bebeluși; suplimente dietetice pentru oameni și animale; plasturi, materiale pentru pansamente; materiale pentru plombarea dinților și pentru mulaje dentare; dezinfectante; produse pentru distrugerea animalelor dăunătoare; fungicide, erbicide.

(210) **052861**  
 (220) 25.01.2024  
 (730) **Kingston Technology Corporation, US**  
 17600 Newhope Street, Fountain Valley, California 92708, Statele Unite ale Americii  
 (540)

## KINGSTON FURY



(511) NCL(12-2024)  
 09 - unități de stocare a datelor cu stare solidă (SSD); module de memorie dinamică cu acces aleatoriu (DRAM) pentru calculatoare și sisteme de jocuri; cititoare pentru cardurile de memorie; memorii USB; dispozitive de memorie flash, inclusiv carduri SD și micro SD; echipamente pentru calculatoare, și anume plăci de modernizare suplimentare și plăci de extindere a memoriei pentru calculatoare.

---

(210) **052862**  
 (220) 26.01.2024  
 (730) **ARMO-BETON S.R.L., MD**  
 Str. Uzinelor nr. 8, MD-6812,  
 Băcioi, Chișinău, Republica Moldova  
 (540)



(591) Culori revendicate: albastru, verde, cafeniu.  
 (511) NCL(12-2024)  
 06 - metale comune și aliajele lor, minereuri; materiale metalice pentru edificare și construcții; construcții transportabile metalice; cabluri și fire neelectrice din metal comun; mici articole de fierărie; containere metalice pentru depozitare sau transport; seifuri;  
 19 - materiale, nemetalice, pentru clădiri și construcții; conducte rigide, nemetalice, pentru construcții; asfalt, smoală, gudron și bitum; construcții transportabile, nemetalice; monumente, nemetalice;  
 35 - publicitate; administrarea, organizarea și managementul afacerilor; lucrări de birou;  
 39 - transport; ambalarea și depozitarea mărfurilor; organizarea de călătorii;  
 43 - servicii de alimentație publică; servicii de cazare temporară.  
 (531) CFE(9) 03.07.16; 06.01.01; 06.01.02; 07.11.20; 14.01.05; 27.05.01; 29.01.13.

(210) **052865**  
 (220) 29.01.2024  
 (730) **DYNINNO GROUP LIMITED, MT**  
 Level 2, Suite 1, Camilleri Buildings, Oratory  
 Street NAXXAR, NXR 2504, Malta  
 (540)



(591) Culori revendicate: roșu, oranj, negru, violet, alb.  
 (511) NCL(12-2024)  
 09 - aparate și instrumente științifice, pentru cercetare, de navigare, geodezice, fotografice, cinematografice, audiovizuale, optice, de cântărire, de măsurare, de semnalizare, de detectare, de testare, de verificare, de salvare și didactice; aparate și instrumente pentru conducerea, distribuția, transformarea, acumularea, reglarea sau controlul distribuției sau utilizării energiei electrice; aparate și instrumente pentru înregistrarea, transmiterea, reproducerea sau procesarea sunetului, imaginilor sau a datelor; suporturi media înregistrate și descărcabile, software pentru calculatoare, suporturi media digitale sau analogice de înregistrare și de stocare fără conținut; mecanisme pentru aparate cu preplată; case de marcat, dispozitive de calculat; calculatoare și dispozitive periferice pentru calculatoare; costume de scafandru, măști pentru scafandri, dopuri de urechi pentru scafandri, clești de nas pentru scafandri și înotători, mănuși pentru scafandri, aparate de respirat pentru înot subacvatic; extincătoare;  
 35 - publicitate; administrarea, organizarea și managementul afacerilor; lucrări de birou;  
 38 - servicii de telecomunicații;  
 41 - educație; instruire; divertisment; activități sportive și culturale.  
 (531) CFE(9) 26.03.04; 27.05.01; 29.01.15.

---

(210) **052866**  
 (220) 29.01.2024  
 (730) **Teknodome India Private Limited, IN**  
 B-94, Phase-2, Noida, Gautam Budh Nagar,  
 UP – 201305, India

(540)



(591) Culori revendicate: albastru-închis, roșu.

(511) NCL(12-2024)

07 - mașini de spălat rufe; dispozitive pentru încălzit apa (componente ale mașinilor); mașini și piese de mașini; mașini electrice de bucătărie; dispozitive de zdrobit de bucătărie, electrice; roboți de bucătărie; storcătoare electrice de suc; condensatoare și compresoare de aer; mașini electrice de amestecat alimente; mixere electrice de uz casnic; mașini pentru spălat vesela; mașini automate pentru spălat vesela; aspiratoare; aspiratoare electrice; mașini pentru șlefuirea podelei; motoare de acționare electrice pentru mașini;

09 - televizoare, inclusiv televizoare cu diode electroluminescente (LED); difuzoare; căști audio; ceasuri pentru unități centrale de procesare (CPU); surse de alimentare în comutație; aparatură de alimentare cu energie continuă (baterii); tastaturi fără fir; aparate de fotografiat; aparate cinematografice; camere de televiziune; camere video; laptopuri; telefoane mobile; telefoane celulare; periferice adaptate pentru a fi folosite la calculatoare, inclusiv mouse-uri pentru computer, imprimante, tastaturi de calculator; telefoane inteligente; tablete; ecrane cu diode emițătoare de lumină; ecrane de afișare cu cristale lichide; ecrane de proiecție; aparate de proiecție; receptoare audiovizuale; scanere de imagini; aparate digitale de înregistrare video; camere web; hardware pentru calculatoare; programe de calculatoare (software descărcabil); memorii USB; ecrane de computer; imprimante pentru calculator; carduri grafice; plăci de bază pentru calculatoare;

11 - aparate de refrigerare; frigidere; dulapuri frigorifice; aparate de climatizare; aparate și mașini pentru purificarea aerului; ghirlande luminoase pentru decorațiuni festive; cafetiere electrice; percolatoare electrice de cafea; fierbătoare electrice; mașini de gătit (cuptoare); grilluri electrice; aparate electrice de gătit, inclusiv cuptoare cu microunde și mașini de gătit multifuncționale; ventilatoare acționate electric folosite la ventilație; aparate de

încălzire electrice; friteoze electrice; aparate de prăjit cu aer; aparate electrice pentru gătit cu aburi; mașini electrice de gătit orez; mașini electrice de uscat vase.

(531) CFE(9) 16.01.08; 16.01.25; 26.01.10; 26.03.05; 27.05.19; 29.01.12.

(210) **052867**

(220) 29.01.2024

(730) **SKG Health Technologies Co., Ltd., CN**

23A Floor, Building 3, Zhongke R&D Park No. 009, Gaoxin South 1st Road, High-Tech Zone Community, Yuehai Street, Nanshan District, China

(540)



(511) NCL(12-2024)

09 - brățări de identificare magnetice și codificate; asistente personale digitale (PDA); costume haptice, altele decât cele de uz medical; software de calculatoare descărcabil; ochelari inteligenți; ceasuri inteligente; cântare cu analizoare de masă corporală; telefoane mobile; echipamente de procesare a datelor; aparate electrice de supraveghere; aparate pentru analize, altele decât cele de uz medical; termometre, altele decât cele de uz medical; aparate pentru diagnosticare, altele decât cele de uz medical; brățări conectate (instrumente de măsură); roboți umanoizi cu inteligență artificială pentru utilizare în cercetare științifică; simulatoare pentru exerciții de resuscitare; aparate de imagistică prin rezonanță magnetică (RMN), altele decât cele de uz medical; aparate și instalații de generare a razelor X, cu excepția celor pentru uz medical; cronografe (aparate de înregistrare a timpului); aparate de fotografiat.

(531) CFE(9) 03.07.06; 03.07.19; 03.07.24; 27.03.03; 27.05.17.

(210) **052868**  
 (220) 24.01.2024  
 (730) **CEPOI Victor, MD**  
 Șos. Balcani nr. 2, ap. 78,  
 MD-2001, Chișinău, Republica Moldova  
 (540)

Gori Gesha

(511) NCL(12-2024)  
 30 - cafea, ceai, cacao și înlocuitori ai acestora; orez, paste făinoase și tăiței; tapioca și sago; făină și preparate din cereale; pâine, produse de patiserie și cofetărie; ciocolată; înghețată, șerburi și alte înghețate comestibile; zahăr, miere, sirop de melasă; drojdie, praf de copt; sare, condimente, mirodenii, plante aromatice conservate; oțet, sosuri și alte condimente; gheață (apă înghețată);  
 35 - publicitate; administrarea, organizarea și managementul afacerilor; lucrări de birou;  
 43 - servicii de alimentație publică; servicii de cazare temporară.

(210) **052871**  
 (220) 22.01.2024  
 (730) **INVESTLUX IMOBIL S.R.L., MD**  
 Str. Budești nr. 2a, MD-2092,  
 Tohatin, Chișinău, Republica Moldova  
 (540)

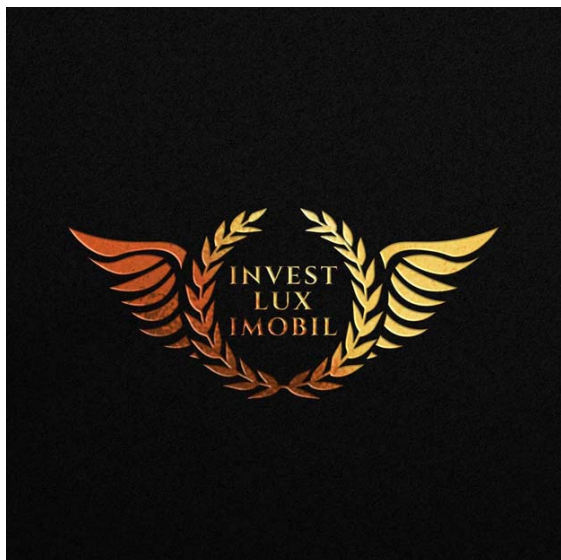

(591) Culori revendicate: negru, auriu, oranș.  
 (511) NCL(12-2024)  
 16 - hârtie și carton; produse de imprimărie; articole pentru legătorie; fotografii; articole de papetărie și de birou, cu excepția mobilei; adezivi pentru papetărie sau menaj; materiale de desen și materiale pentru artiști; pensule; materiale didactice și de instruire; foi, folii și pungi din plastic pentru împachetare și ambalare; caractere și clișee tipografice;  
 36 - servicii financiare, monetare și bancare; servicii de asigurări; servicii imobiliare;  
 41 - educație; instruire; divertisment; activități sportive și culturale;  
 45 - servicii juridice; servicii de securitate pentru protecția fizică a bunurilor materiale și a persoanelor; servicii matrimoniale, servicii de rețele de socializare on-line; servicii funerare; babysitting.  
 (531) CFE(9) 03.07.17; 05.13.01; 05.13.04; 27.05.01; 29.01.13.

(210) **052872**  
 (220) 26.01.2024  
 (730) **OSMAN Daniela, MD**  
 Str. Gh. Madan nr. 87, bloc 5, ap. 61,  
 MD-2020, Chișinău, Republica Moldova  
 (540)



- (511) NCL(12-2024)  
44 - servicii medicale; servicii veterinare; servicii de igienă și de îngrijire a frumuseții pentru oameni sau animale; servicii de agricultură, acvacultură, horticultură și silvicultură.
- (531) CFE(9) 02.09.10; 03.13.01; 26.13.25; 27.05.24.

- 
- (210) **052873**  
(220) 26.01.2024  
(730) **OSMAN Daniela, MD**  
Str. Gh. Madan nr. 87, bloc 5, ap. 61,  
MD-2020, Chișinău, Republica Moldova
- (540)



**MAGNUM CLINIC**  
*Estetic concept*

- (511) NCL(12-2024)  
44 - servicii medicale; servicii veterinare; servicii de igienă și de îngrijire a frumuseții pentru oameni sau animale; servicii de agricultură, acvacultură, horticultură și silvicultură.
- (531) CFE(9) 02.09.10; 03.13.01; 26.13.25; 27.05.11.

- 
- (210) **052874**  
(220) 26.01.2024  
(730) **OSMAN Daniela, MD**  
Str. Gh. Madan nr. 87, bloc 5, ap. 61,  
MD-2020, Chișinău, Republica Moldova

(540)

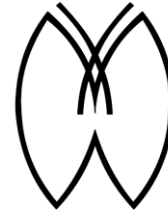

**MAGNUM DENT**

- (511) NCL(12-2024)  
44 - servicii medicale; servicii veterinare; servicii de igienă și de îngrijire a frumuseții pentru oameni sau animale; servicii de agricultură, acvacultură, horticultură și silvicultură.
- (531) CFE(9) 02.09.10; 03.13.01; 26.13.25; 27.05.01.

- 
- (210) **052875**  
(220) 29.01.2024  
(730) **NOBEL ILAC SANAYII VE TICARET ANONIM SIRKETI, reprezentanța companiei turcești, MD**  
Bd. Moscova nr. 6, of. 25,  
MD-2068, Chișinău, Republica Moldova

(540)

**Clavoxam**

- (511) NCL(12-2024)  
05 - medicamente și preparate farmaceutice antibacteriene; medicamente și preparate farmaceutice pentru uz sistemic pentru tratamentul infecțiilor bacteriene.

- 
- (210) **052876**  
(220) 30.01.2024  
(730) **BOGATÎI Dumitru, MD**  
Str. Alecu Russo nr. 59, bloc 1, ap. 17,  
MD-2044, Chișinău, Republica Moldova
- (540)

**Crafty Craft**

(511) NCL(12-2024)

09 - aparate și instrumente științifice, pentru cercetare, de navigare, geodezice, fotografice, cinematografice, audiovizuale, optice, de cântărire, de măsurare, de semnalizare, de detectare, de testare, de verificare, de salvare și didactice; aparate și instrumente pentru conducerea, distribuția, transformarea, acumularea, reglarea sau controlul distribuției sau utilizării energiei electrice; aparate și instrumente pentru înregistrarea, transmiterea, reproducerea sau procesarea sunetului, imaginilor sau a datelor; suporturi media înregistrate și descărcabile, software pentru calculatoare, suporturi media digitale sau analogice de înregistrare și de stocare fără conținut; mecanisme pentru aparate cu preplată; case de marcat, dispozitive de calculat; calculatoare și dispozitive periferice pentru calculatoare; costume de scafandru, măști pentru scafandri, dopuri de urechi pentru scafandri, clești de nas pentru scafandri și înotători, mănuși pentru scafandri, aparate de respirat pentru înot subacvatic; extincătoare.

(210) **052877**

(220) 30.01.2024

(730) **SCOROBGACI Maxim, MD**

Str. Ginta Latină nr. 12, bloc 12, ap. 47,  
MD-2044, Chișinău, Republica Moldova

(540)

## Monkey Tag

(511) NCL(12-2024)

09 - aparate și instrumente științifice, pentru cercetare, de navigare, geodezice, fotografice, cinematografice, audiovizuale, optice, de cântărire, de măsurare, de semnalizare, de detectare, de testare, de verificare, de salvare și didactice; aparate și instrumente pentru conducerea, distribuția, transformarea, acumularea, reglarea sau controlul distribuției sau utilizării energiei electrice; aparate și instrumente pentru înregistrarea, transmiterea, reproducerea sau procesarea sunetului, imaginilor sau a datelor; suporturi media înregistrate și descărcabile, software pentru calculatoare, suporturi media digitale sau analogice de înregistrare și de stocare fără

conținut; mecanisme pentru aparate cu preplată; case de marcat, dispozitive de calculat; calculatoare și dispozitive periferice pentru calculatoare; costume de scafandru, măști pentru scafandri, dopuri de urechi pentru scafandri, clești de nas pentru scafandri și înotători, mănuși pentru scafandri, aparate de respirat pentru înot subacvatic; extincătoare.

(210) **052878**

(220) 30.01.2024

(730) **BEJAN Alexandru, MD**

Str. Petru Zadnipru nr. 18, ap. 90,  
MD-2044, Chișinău, Republica Moldova

(540)

## Melon Playground

(511) NCL(12-2024)

09 - aparate și instrumente științifice, pentru cercetare, de navigare, geodezice, fotografice, cinematografice, audiovizuale, optice, de cântărire, de măsurare, de semnalizare, de detectare, de testare, de verificare, de salvare și didactice; aparate și instrumente pentru conducerea, distribuția, transformarea, acumularea, reglarea sau controlul distribuției sau utilizării energiei electrice; aparate și instrumente pentru înregistrarea, transmiterea, reproducerea sau procesarea sunetului, imaginilor sau a datelor; suporturi media înregistrate și descărcabile, software pentru calculatoare, suporturi media digitale sau analogice de înregistrare și de stocare fără conținut; mecanisme pentru aparate cu preplată; case de marcat, dispozitive de calculat; calculatoare și dispozitive periferice pentru calculatoare; costume de scafandru, măști pentru scafandri, dopuri de urechi pentru scafandri, clești de nas pentru scafandri și înotători, mănuși pentru scafandri, aparate de respirat pentru înot subacvatic; extincătoare.

(210) **052879**  
 (220) 30.01.2024  
 (730) **BEJAN Alexandru, MD**  
 Str. Petru Zadnipru nr. 18, ap. 90,  
 MD-2044, Chişinău, Republica Moldova  
 (540)

## People Ragdoll Playground

(511) NCL(12-2024)  
 09 - aparate și instrumente științifice, pentru cercetare, de navigare, geodezice, fotografice, cinematografice, audiovizuale, optice, de cântărire, de măsurare, de semnalizare, de detectare, de testare, de verificare, de salvare și didactice; aparate și instrumente pentru conducerea, distribuirea, transformarea, acumularea, reglarea sau controlul distribuției sau utilizării energiei electrice; aparate și instrumente pentru înregistrarea, transmiterea, reproducerea sau procesarea sunetului, imaginilor sau a datelor; suporturi media înregistrate și descărcabile, software pentru calculatoare, suporturi media digitale sau analogice de înregistrare și de stocare fără conținut; mecanisme pentru aparate cu preplată; case de marcat, dispozitive de calculat; calculatoare și dispozitive periferice pentru calculatoare; costume de scafandru, măști pentru scafandri, dopuri de urechi pentru scafandri, clești de nas pentru scafandri și înotători, mănuși pentru scafandri, aparate de respirat pentru înot subacvatic; extinctoare.

(210) **052881**  
 (220) 31.01.2024  
 (730) **TRANGA Natalia, MD**  
 Str. Eugen Coca nr. 35/1, ap. 42,  
 MD-2008, Chişinău, Republica Moldova  
 (540)



(511) NCL(12-2024)  
 35 - publicitate; administrarea, organizarea și managementul afacerilor; lucrări de birou;  
 43 - servicii de alimentație publică; servicii de cazare temporară.  
 (531) CFE(9) 01.01.05; 01.01.09; 26.04.03; 27.05.10.

(210) **052882**  
 (220) 31.01.2024  
 (730) **ATLANTO INVEST S.R.L., MD**  
 Str. Uzinelor nr. 17, of. 7,  
 MD-2023, Chişinău, Republica Moldova  
 (540)



**Snowball**®

(511) NCL(12-2024)  
 18 - piele și imitații de piele; piei de animale; genți de voiaj și de transport; umbrele și parasolare; bastoane; bice, harnașament și articole de șelărie; zgărzi, lese și îmbrăcăminte pentru animale;  
 35 - publicitate; administrarea, organizarea și managementul afacerilor; lucrări de birou.  
 (531) CFE(9) 05.05.20; 05.05.21; 15.01.13; 27.05.01.

(210) **052883**  
 (220) 31.01.2024  
 (730) **ATLANTO INVEST S.R.L., MD**  
 Str. Uzinelor nr. 17, of. 7,  
 MD-2023, Chişinău, Republica Moldova  
 (540)



- (511) NCL(12-2024)  
 18 - piele și imitații de piele; piei de animale; genți de voiaj și de transport; umbrele și parasolare; bastoane; bice, harnașament și articole de șelărie; zgărzi, lese și îmbrăcăminte pentru animale;  
 35 - publicitate; administrarea, organizarea și managementul afacerilor; lucrări de birou.  
 (531) CFE(9) 26.04.04; 26.04.12; 26.04.26; 27.05.09.

- (210) **052884**  
 (220) 31.01.2024  
 (730) **ATLANTO INVEST S.R.L., MD**  
 Str. Uzinelor nr. 17, of. 7,  
 MD-2023, Chișinău, Republica Moldova  
 (540)



- (511) NCL(12-2024)  
 18 - piele și imitații de piele; piei de animale; genți de voiaj și de transport; umbrele și parasolare; bastoane; bice, harnașament și articole de șelărie; zgărzi, lese și îmbrăcăminte pentru animale;  
 35 - publicitate; administrarea, organizarea și managementul afacerilor; lucrări de birou.  
 (531) CFE(9) 03.07.16; 03.07.24; 03.09.24; 18.05.03; 26.13.01; 27.05.01.

- (210) **052885**  
 (220) 31.01.2024  
 (730) **PEEKABOO S.R.L., MD**  
 Str. Gheorghe Șova nr. 27,  
 MD-5801, Telenești, Republica Moldova  
 (540)



- (511) NCL(12-2024)  
 24 - textile și înlocuitori de textile; lenjerie de uz casnic; perdele din material textil sau plastic;  
 25 - îmbrăcăminte, încălțăminte, articole care servesc la acoperirea capului;  
 28 - jocuri, jucării și articole pentru joacă; aparate pentru jocuri video; articole de gimnastică și sport; decorațiuni (ornamente) pentru pomul de Crăciun.  
 (531) CFE(9) 27.05.24.

- (210) **052886**  
 (220) 31.01.2024  
 (730) **GÎRBU Alexandr, MD**  
 Str. Tretiakov nr. 8, MD-3801,  
 Comrat, UTA Găgăuzia, Republica Moldova  
 (540)



- (591) Culori revendicate: alb, argintiu, verde de diferite nuanțe.  
 (511) NCL(12-2024)  
 44 - servicii medicale; servicii veterinare; servicii de igienă și de îngrijire a frumuseții pentru oameni sau animale; servicii de agricultură, acvacultură, horticultură și silvicultură.  
 (531) CFE(9) 02.09.10; 17.02.01; 17.02.02; 27.05.08; 29.01.13.

- (210) **052890**  
 (220) 30.01.2024  
 (730) **VIKNOGRAD S.R.L., întreprindere cu capital străin, MD**  
 Str. Bucuriei nr. 7,  
 MD-2004, Chișinău, Republica Moldova  
 (540)



- (511) NCL(12-2024)  
 06 - metale comune și aliajele lor, minereuri; materiale metalice pentru edificare și construcții; construcții transportabile metalice; cabluri și fire neelectrice din metal comun; mici articole

- de fierărie; containere metalice pentru depozitare sau transport; seifuri;
- 17 - cauciuc, gutapercă, gumă, azbest, mică, neprelucrate și semiprelucrate, și înlocuitori pentru toate aceste materiale; materiale plastice și rășini extrudate destinate utilizării în producție; materiale de călăfătuire, etanșare și izolare; țevi, tuburi și furtunuri flexibile, nemetalice;
- 19 - materiale, nemetalice, pentru clădiri și construcții; conducte rigide, nemetalice, pentru construcții; asfalt, smoală, gudron și bitum; construcții transportabile, nemetalice; monumente, nemetalice;
- 37 - servicii de construcții; servicii de instalații și reparații; extracții miniere, foraje pentru extracția de petrol și gaze;
- 40 - tratarea materialelor; reciclarea gunoaielor și deșeurilor; filtrarea aerului și tratarea apei; servicii de imprimare; conservarea alimentelor și a băuturilor.
- (531) CFE(9) 07.01.24; 26.03.23; 26.04.09; 26.04.18; 26.15.09; 27.05.02; 27.05.22.

- (210) **052899**  
 (220) 05.02.2024  
 (730) **JEREGHI Cristina, MD**  
 Str. Mihai Sadoveanu nr. 24/5, ap. 16,  
 MD-2044, Chișinău, Republica Moldova
- (540)

... Pensées

- (511) NCL(12-2024)
- 18 - piele și imitații de piele; piei de animale; genți de voiaj și de transport; umbrele și parasolare; bastoane; bice, harnașament și articole de șelărie; zgârzi, lese și îmbrăcăminte pentru animale;
- 25 - îmbrăcăminte, încălțăminte, articole care servesc la acoperirea capului.
- (531) CFE(9) 24.17.02; 27.05.01.

- (210) **052900**  
 (220) 02.02.2024  
 (730) **ROTARU Ion, MD**  
 Șos. Muncești nr. 240, ap. 47,  
 MD-2002, Chișinău, Republica Moldova

(540)

**FORTAN**  
**ΦΟΡΤΑΗ**

- (511) NCL(12-2024)
- 35 - publicitate; administrarea, organizarea și managementul afacerilor; lucrări de birou;
- 37 - servicii de construcții; servicii de instalații și reparații; extracții miniere, foraje pentru extracția de petrol și gaze.
- (531) CFE(9) 28.05.00.

- (210) **052902**  
 (220) 29.01.2024  
 (730) **SERGERUX S.R.L., MD**  
 Str. Ismail nr. 86/1, ap. 185,  
 MD-2001, Chișinău, Republica Moldova
- (540)



- (511) NCL(12-2024)
- 35 - publicitate; administrarea, organizarea și managementul afacerilor; lucrări de birou.
- (531) CFE(9) 24.17.02; 27.01.12; 27.05.24.

- (210) **052903**  
 (220) 31.01.2024  
 (730) **BESCHIERU Daria, MD**  
 Str. Nicolae Milescu Spătarul nr. 23, ap. 79,  
 MD-2075, Chișinău, Republica Moldova
- (540)

**BIOFOLIN**



(511) NCL(12-2024)  
 05 - preparate farmaceutice, medicale și de uz veterinar; produse igienice de uz medical; alimente și substanțe dietetice adaptate pentru uz medical sau veterinar, alimente pentru bebeluși; suplimente dietetice pentru oameni și animale; plasturi, materiale pentru pansamente; materiale pentru plombarea dinților și pentru mulaje dentare; dezinfectante; produse pentru distrugerea animalelor dăunătoare; fungicide, erbicide.

---

(210) **052907**  
 (220) 07.02.2024  
 (730) **MID ESTATE S.R.L., MD**  
 Str. Constantin Vârnăv nr. 19/3, ap. 5,  
 MD-2025, Chișinău, Republica Moldova  
 (540)



(591) Culori revendicate: verde (#5dbd95), alb (#ffffff).  
 (511) NCL(12-2024)  
 35 - publicitate; administrarea, organizarea și managementul afacerilor; lucrări de birou;  
 36 - servicii financiare, monetare și bancare; servicii de asigurări; servicii imobiliare.  
 (531) CFE(9) 07.01.24; 07.03.11; 27.05.09; 29.01.12.

---

(210) **052908**  
 (220) 29.01.2024  
 (730) **SANDRILIONA S.R.L., societate comercială, MD**  
 Str. Alexandru cel Bun nr. 5, bloc 5,  
 MD-6801, Ialoveni, Republica Moldova

(540)

### SAVUREAZĂ MOMENTUL SAVUREAZĂ SANDRA

(511) NCL(12-2024)  
 30 - cafea, ceai, cacao și înlocuitori ai acestora; orez, paste făinoase și tăiței; tapioca și sago; făină și preparate din cereale; pâine, produse de patiserie și cofetărie; ciocolată; înghețată, șerburi și alte înghețate comestibile; zahăr, miere, sirop de melasă; drojdie, praf de copt; sare, condimente, mirodenii, plante aromatice conservate; oțet, sosuri și alte condimente; gheață (apă înghețată);  
 35 - publicitate; administrarea, organizarea și managementul afacerilor; lucrări de birou.

---

(210) **052909**  
 (220) 29.01.2024  
 (730) **SANDRILIONA S.R.L., societate comercială, MD**  
 Str. Alexandru cel Bun nr. 5, bloc 5,  
 MD-6801, Ialoveni, Republica Moldova  
 (540)

### FROM YOUR MAGIC DREAMS

(511) NCL(12-2024)  
 30 - cafea, ceai, cacao și înlocuitori ai acestora; orez, paste făinoase și tăiței; tapioca și sago; făină și preparate din cereale; pâine, produse de patiserie și cofetărie; ciocolată; înghețată, șerburi și alte înghețate comestibile; zahăr, miere, sirop de melasă; drojdie, praf de copt; sare, condimente, mirodenii, plante aromatice conservate; oțet, sosuri și alte condimente; gheață (apă înghețată);  
 35 - publicitate; administrarea, organizarea și managementul afacerilor; lucrări de birou.

---

(210) **052910**  
 (220) 29.01.2024  
 (730) **SANDRILIONA S.R.L., societate comercială, MD**  
 Str. Alexandru cel Bun nr. 5, bloc 5,  
 MD-6801, Ialoveni, Republica Moldova

(540)

**DIN LUMEA VISELOR**

(511) NCL(12-2024)

30 - cafea, ceai, cacao și înlocuitori ai acestora; orez, paste făinoase și tăiței; tapioca și sago; făină și preparate din cereale; pâine, produse de patiserie și cofetărie; ciocolată; înghețată, șerburi și alte înghețate comestibile; zahăr, miere, sirop de melasă; drojdie, praf de copt; sare, condimente, mirodenii, plante aromatice conservate; oțet, sosuri și alte condimente; gheață (apă înghețată);

35 - publicitate; administrarea, organizarea și managementul afacerilor; lucrări de birou.

(210) **052919**

(220) 31.01.2024

(730) **LBC CLUB S.R.L., MD**

Str. M. Costin nr. 3/1, ap. 50,  
MD-2068, Chișinău, Republica Moldova

(540)



(511) NCL(12-2024)

41 - educație; instruire; divertisment; activități sportive și culturale.

(531) CFE(9) 25.12.01; 25.12.03; 27.05.01.

(210) **052928**

(220) 27.12.2023

(730) **ANNONA-PRIM S.R.L., MD**

Str. Petru Zadnipru nr. 4/3, ap. (of.) 509,  
MD-2044, Chișinău, Republica Moldova

(540)



(591) Culori revendicate: alb, roșu, bordo, verde deschis, verde-închis.

(511) NCL(12-2023)

03 - cosmetice și produse de toaletă nemedicinale; produse nemedicinale pentru curățarea dinților; produse de parfumerie, uleiuri esențiale; preparate pentru albit și alte substanțe pentru spălat; preparate pentru curățare, lustruire, degresare și șlefuire;

05 - preparate farmaceutice, medicale și de uz veterinar; produse igienice de uz medical; alimente și substanțe dietetice adaptate pentru uz medical sau veterinar, alimente pentru bebeluși; suplimente dietetice pentru oameni și animale; plasturi, materiale pentru pansamente; materiale pentru plombarea dinților și pentru mulaje dentare; dezinfectante; produse pentru distrugerea animalelor dăunătoare; fungicide, erbicide;

16 - hârtie și carton; produse de imprimare; articole pentru legătorie; fotografii; articole de papetărie și de birou, cu excepția mobilei; adezivi pentru papetărie sau menaj; materiale de desen și materiale pentru artiști; pensule; materiale didactice și de instruire; foi, folii și pungi din plastic pentru împachetare și ambalare; caractere și clișee tipografice;

29 - carne, pește, păsări și vânat; extracte din carne; fructe și legume conservate, congelate, uscate și fierte; jeleurii, dulceturi, compoturi; ouă; lapte, brânzeturi, unt, iaurt și alte produse lactate; uleiuri și grăsimi comestibile;

- 30 - cafea, ceai, cacao și înlocuitori ai acestora; orez, paste făinoase și tăiței; tapioca și sago; făină și preparate din cereale; pâine, produse de patiserie și cofetărie; ciocolată; înghețată, șerburi și alte înghețate comestibile; zahăr, miere, sirop de melasă; drojdie, praf de copt; sare, condimente, mirodenii, plante aromatice conservate; oțet, sosuri și alte condimente; gheață (apă înghețată);
- 35 - publicitate; administrarea, organizarea și managementul afacerilor; lucrări de birou;
- 43 - servicii de alimentație publică; servicii de cazare temporară.
- (531) CFE(9) 05.03.11; 05.03.13; 05.03.15; 26.03.05; 26.04.03; 26.04.11; 26.04.22; 27.05.09; 29.01.15.

---

(210) **052929**  
 (220) 27.12.2023  
 (730) **ANNONA-PRIM S.R.L., MD**  
 Str. Petru Zadnipro nr. 4/3, ap. (of.) 509,  
 MD-2044, Chișinău, Republica Moldova  
 (540)

## THEMRA

- (511) NCL(12-2023)
- 03 - cosmetice și produse de toaletă nemedicinale; produse nemedicinale pentru curățarea dinților; produse de parfumerie, uleiuri esențiale; preparate pentru albit și alte substanțe pentru spălat; preparate pentru curățare, lustruire, degresare și șlefuire;
- 05 - preparate farmaceutice, medicale și de uz veterinar; produse igienice de uz medical; alimente și substanțe dietetice adaptate pentru uz medical sau veterinar, alimente pentru bebeluși; suplimente dietetice pentru oameni și animale; plasturi, materiale pentru pansamente; materiale pentru plombarea dinților și pentru mulaje dentare; dezinfectante; produse pentru distrugerea animalelor dăunătoare; fungicide, erbicide;
- 16 - hârtie și carton; produse de imprimare; articole pentru legătorie; fotografii; articole de papetărie și de birou, cu excepția mobilei; adevizi pentru papetărie sau menaj; materiale de desen și materiale pentru artiști; pensule; materiale didactice și de instruire; foi, folii

- și pungi din plastic pentru împachetare și ambalare; caractere și clișee tipografice;
- 29 - carne, pește, păsări și vânat; extracte din carne; fructe și legume conservate, congelate, uscate și fierte; jeleurii, dulceturi, compoturi; ouă; lapte, brânzeturi, unt, iaurt și alte produse lactate; uleiuri și grăsimi comestibile;
- 30 - cafea, ceai, cacao și înlocuitori ai acestora; orez, paste făinoase și tăiței; tapioca și sago; făină și preparate din cereale; pâine, produse de patiserie și cofetărie; ciocolată; înghețată, șerburi și alte înghețate comestibile; zahăr, miere, sirop de melasă; drojdie, praf de copt; sare, condimente, mirodenii, plante aromatice conservate; oțet, sosuri și alte condimente; gheață (apă înghețată);
- 35 - publicitate; administrarea, organizarea și managementul afacerilor; lucrări de birou;
- 43 - servicii de alimentație publică; servicii de cazare temporară.

---

(210) **052952**  
 (220) 09.02.2024  
 (730) **MIDNIGHT WORKS S.R.L., MD**  
 Str. Nicolae Testemițanu nr. 29/5, ap. (of.)  
 301,  
 MD-2025, Chișinău, Republica Moldova  
 (540)

## Car for Sale Simulator 2023

- (511) NCL(12-2024)
- 09 - aparate și instrumente științifice, pentru cercetare, de navigare, geodezice, fotografice, cinematografice, audiovizuale, optice, de cântărire, de măsurare, de semnalizare, de detectare, de testare, de verificare, de salvare și didactice; aparate și instrumente pentru conducerea, distribuția, transformarea, acumularea, reglarea sau controlul distribuției sau utilizării energiei electrice; aparate și instrumente pentru înregistrarea, transmiterea, reproducerea sau procesarea sunetului, imaginilor sau a datelor; suporturi media înregistrate și descărcabile, software pentru calculatoare, suporturi media digitale sau

- analogice de înregistrare și de stocare fără conținut; mecanisme pentru aparate cu pre-plată; case de marcat, dispozitive de calculat; calculatoare și dispozitive periferice pentru calculatoare; costume de scafandru, măști pentru scafandri, dopuri de urechi pentru scafandri, clești de nas pentru scafandri și înotători, mănuși pentru scafandri, aparate de respirat pentru înot subacvatic; extinctoare;
- 28 - jocuri, jucării și articole pentru joacă; aparate pentru jocuri video; articole de gimnastică și sport; decorațiuni (ornamente) pentru pomul de Crăciun;
- 41 - educație; instruire; divertisment; activități sportive și culturale;
- 42 - servicii științifice și tehnologice, precum și servicii de cercetare și creație, referitoare la acestea; servicii de analiză industrială, cercetare industrială și proiectare industrială; servicii de control al calității și de autentificare; crearea și dezvoltarea calculatoarelor și programelor de calculator.

---

(210) **052953**

(220) 09.02.2024

(730) **MIDNIGHT WORKS S.R.L., MD**

Str. Nicolae Testemițanu nr. 29/5, ap. (of.)  
301,  
MD-2025, Chișinău, Republica Moldova

(540)

## Truck Simulator Driver USA 2024

(511) NCL(12-2024)

- 09 - aparate și instrumente științifice, pentru cercetare, de navigare, geodezice, fotografice, cinematografice, audiovizuale, optice, de cântărire, de măsurare, de semnalizare, de detectare, de testare, de verificare, de salvare și didactice; aparate și instrumente pentru conducerea, distribuția, transformarea, acumularea, reglarea sau controlul distribuției sau utilizării energiei electrice; aparate și instrumente pentru înregistrarea, transmiterea, reproducerea sau procesarea sunetului, imaginilor sau a datelor; suporturi media

înregistrate și descărcabile, software pentru calculatoare, suporturi media digitale sau analogice de înregistrare și de stocare fără conținut; mecanisme pentru aparate cu pre-plată; case de marcat, dispozitive de calculat; calculatoare și dispozitive periferice pentru calculatoare; costume de scafandru, măști pentru scafandri, dopuri de urechi pentru scafandri, clești de nas pentru scafandri și înotători, mănuși pentru scafandri, aparate de respirat pentru înot subacvatic; extinctoare;

- 28 - jocuri, jucării și articole pentru joacă; aparate pentru jocuri video; articole de gimnastică și sport; decorațiuni (ornamente) pentru pomul de Crăciun;

41 - educație; instruire; divertisment; activități sportive și culturale;

42 - servicii științifice și tehnologice, precum și servicii de cercetare și creație, referitoare la acestea; servicii de analiză industrială, cercetare industrială și proiectare industrială; servicii de control al calității și de autentificare; crearea și dezvoltarea calculatoarelor și programelor de calculator.

---

(210) **052954**

(220) 09.02.2024

(730) **MIDNIGHT WORKS S.R.L., MD**

Str. Nicolae Testemițanu nr. 29/5, ap. (of.)  
301, MD-2025, Chișinău, Republica Moldova

(540)

## Thief Simulator

(511) NCL(12-2024)

- 09 - aparate și instrumente științifice, pentru cercetare, de navigare, geodezice, fotografice, cinematografice, audiovizuale, optice, de cântărire, de măsurare, de semnalizare, de detectare, de testare, de verificare, de salvare și didactice; aparate și instrumente pentru conducerea, distribuția, transformarea, acumularea, reglarea sau controlul distribuției sau utilizării energiei electrice; aparate și instrumente pentru înregistrarea, transmiterea, reproducerea sau procesarea sunetului, imaginilor sau a datelor; suporturi media înregistrate și descărcabile, software pentru

calculatoare, suporturi media digitale sau analogice de înregistrare și de stocare fără conținut; mecanisme pentru aparate cu preplată; case de marcat, dispozitive de calculat; calculatoare și dispozitive periferice pentru calculatoare; costume de scafandru, măști pentru scafandri, dopuri de urechi pentru scafandri, clești de nas pentru scafandri și înotători, mănuși pentru scafandri, aparate de respirat pentru înot subacvatic; extinctoare;

- 28 - jocuri, jucării și articole pentru joacă; aparate pentru jocuri video; articole de gimnastică și sport; decorațiuni (ornamente) pentru pomul de Crăciun;
- 41 - educație; instruire; divertisment; activități sportive și culturale;
- 42 - servicii științifice și tehnologice, precum și servicii de cercetare și creație, referitoare la acestea; servicii de analiză industrială, cercetare industrială și proiectare industrială; servicii de control al calității și de autentificare; crearea și dezvoltarea calculatoarelor și programelor de calculator.

(210) **052993**

(220) 21.02.2024

(730) **DSD BEST COFFEE S.R.L., MD**

Str. Luceafărul nr. 11, MD-2089,  
Ciorescu, Chișinău, Republica Moldova

(540)



(591) Culori revendicate: negru, auriu.

(511) NCL(12-2024)

30 - cafea, ceai, cacao și înlocuitori ai acestora; orez, paste făinoase și tăiței; tapioca și sago; făină și preparate din cereale; pâine, produse de patiserie și cofetărie; ciocolată; înghețată, șerburi și alte înghețate comestibile; zahăr, miere, sirop de melasă; drojdie, praf de copt; sare, condimente, mirodenii, plante aromatice conservate; oțet, sosuri și alte condimente; gheață (apă înghețată);

43 - servicii de alimentație publică; servicii de cazare temporară.

(531) CFE(9) 26.01.18; 26.13.01; 27.05.01; 29.01.12.

## Mărci înregistrate în baza cererilor acceptate parțial

(111) **39014**  
 (151) 22.01.2024  
 (181) 11.04.2033  
 (210) 051465  
 (220) 11.04.2023  
 (730) **SolaX Power Network Technology (Zhejiang) Co., Ltd., CN**  
 No. 288, Shizhu Road, Tonglu Economic Development Zone, Tonglu County, Hangzhou City, Zhejiang Province, China  
 (540)



(526) Elementele mărcii asupra cărora nu se extinde dreptul exclusiv: „X”, „POWER”, cu excepția executării grafice deosebite.  
 (591) Culori revendicate: alb, sur, negru.  
 (511) NCL(12-2023)  
 09 - transformatoare electrice, invertoare (electricitate), pupitre de distribuție (electricitate), redresoare, aparate electrodinamice pentru, comandă de la distanță a semnalelor, aparate electrice de comunicație, baterii galvanice, baterii (acumulatoare) galvanice, materiale pentru rețeaua de electricitate (fire, cabluri), baterii solare, circuite integrate, stații de alimentare pentru vehicule electrice, sisteme de automatizare pentru centrale electrice, alimentatoare pentru acumulatoare (baterii), carcase de acumulatoare (baterii), celule fotovoltaice, stații de încărcare pentru mașini electrice, invertoare fotovoltaice, dulapuri de distribuție (electricitate), alimentatoare pentru acumulatoare.  
 (531) CFE(9) 14.01.05; 27.05.09; 27.05.21; 29.01.13.

(111) **39057**  
 (151) 07.01.2024  
 (181) 07.03.2033  
 (210) 051275  
 (220) 07.03.2023  
 (730) **BULAI Marina, MD**  
 Str. Dumbravei nr. 22/A,  
 MD-2081, Bubuieci, Republica Moldova  
 (540)



**LEVEL UP**  
 ENGLISH ACADEMY

(526) Elementele mărcii asupra cărora nu se extinde dreptul exclusiv: „LEVEL UP”, „ENGLISH ACADEMY”, cu excepția executării grafice deosebite.  
 (511) NCL(12-2023)  
 41 - educație; instruire; divertisment; activități sportive și culturale.  
 (531) CFE(9) 01.15.21; 24.07.01; 24.07.23; 24.17.24; 26.01.16; 26.11.22; 27.05.01.

(111) **39060**  
 (151) 11.01.2024  
 (181) 10.02.2033  
 (210) 051169  
 (220) 10.02.2023  
 (730) **AXIOMA CREDIT S.R.L., organizație de creditare nebancaară, MD**  
 Str. Calea Ieșilor nr. 10,  
 MD-2069, Chișinău, Republica Moldova

(540)



(526) Elementele mărcii asupra cărora nu se extinde dreptul exclusiv: „Credit”, cu excepția executării grafice deosebite.

(511) NCL(12-2023)

09 - aparate și instrumente științifice, pentru cercetare, de navigare, geodezice, fotografice, cinematografice, audiovizuale, optice, de cântărire, de măsurare, de semnalizare, de detectare, de testare, de verificare, de salvare și didactice; aparate și instrumente pentru conducerea, distribuirea, transformarea, acumularea, reglarea sau controlul distribuției sau utilizării energiei electrice; aparate și instrumente pentru înregistrarea, transmiterea, reproducerea sau procesarea sunetului, imaginilor sau a datelor; suporturi media înregistrate și descărcabile, software pentru calculatoare, suporturi media digitale sau analogice de înregistrare și de stocare fără conținut; mecanisme pentru aparate cu preplată; case de marcat, dispozitive de calculat; calculatoare și dispozitive periferice pentru calculatoare; costume de scafandru, măști pentru scafandri, dopuri de urechi pentru scafandri, clești de nas pentru scafandri și înotători, mănuși pentru scafandri, aparate de respirat pentru înot subacvatic; extinctoare;

35 - publicitate; administrarea, organizarea și managementul afacerilor; lucrări de birou;

36 - servicii financiare, monetare și bancare; servicii de asigurări; servicii imobiliare

(531) CFE(9) 02.01.22; 04.05.05; 24.01.08; 26.03.05; 26.03.14.

(111) **39061**

(151) 11.01.2024

(181) 27.03.2033

(210) 051373

(220) 27.03.2023

(730) **PRODIM STUDIO S.R.L., MD**

Str. Borodin nr. 24/2, MD-2003,

Durlești, Chișinău, Republica Moldova

(540)



(526) Elementele mărcii asupra cărora nu se extinde dreptul exclusiv: „CREATIVE STUDIO”, cu excepția executării grafice deosebite.

(591) Culori revendicate: verde, negru, alb.

(511) NCL(12-2023)

41 - educație; instruire; divertisment; activități sportive și culturale.

(531) CFE(9) 27.05.09; 29.01.13.

(111) **39071**

(151) 13.01.2024

(181) 16.08.2032

(210) 050383

(220) 16.08.2022

(730) **ACTIV ADVISORS S.R.L., MD**

Șos. Muncești nr. 803, bloc 3,

MD-2029, Chișinău, Republica Moldova

(540)

RO  
CO  
CO

(511) NCL(11-2022)

- 05 - preparate farmaceutice, medicale și de uz veterinar; produse igienice pentru medicină; alimente și substanțe dietetice adaptate pentru uz medical sau veterinar, alimente pentru bebeluși; suplimente alimentare pentru oameni și animale; plasturi, materiale pentru pansamente; materiale pentru plombarea dinților și pentru mulaje dentare; dezinfectante; produse pentru distrugerea animalelor dăunătoare; fungicide, erbicide;
- 16 - hârtie și carton; produse de imprimare; articole pentru legătorie; fotografii; articole de papetărie și de birou, cu excepția mobilei; adezivi pentru papetărie sau menaj; materiale de desen și materiale pentru artiști; pensule; materiale didactice și de instruire; foi, folii și pungi din plastic pentru împachetare și ambalare; caractere și clișee tipografice;
- 35 - servicii on-line de tranzacționare, și anume servicii de operare on-line pe piețe pentru vânzătorii și cumpărătorii de produse și servicii; servicii on-line de tranzacționare în care vânzătorii afișează produsele sau serviciile care urmează să fie oferite spre vânzare, achiziționare sau spre licitare prin intermediul Internetului, în scopul facilitării vânzării de produse și servicii de către terți prin intermediul unei rețele de calculatoare; oferire de răspuns evaluativ și evaluări de produse și servicii oferite de vânzătorii, evaluarea valorii și a prețurilor produselor și serviciilor oferite de vânzătorii, serviciilor de performanță a cumpărătorilor și vânzătorilor, serviciilor de livrare, precum și experiența globală de tranzacționare în legătură cu acestea; oferirea unui ghid de căutare de publicitate on-line

care oferă produse și servicii ale vânzătorilor; oferirea unei baze de date de căutare on-line de evaluare pentru cumpărătorii și vânzătorii; publicitate; gestiunea afacerilor comerciale; administrare comercială; lucrări de birou; servicii de comercializare pentru terți prestate de supermarketuri, hipermarketuri, buticuri, magazine, gherete, chioșcuri și tarabe.

(531) CFE(8) 27.01.03; 27.05.01.

(111) 39072

(151) 12.01.2024

(181) 17.01.2033

(210) 051029

(220) 17.01.2023

(730) **BALAN Vladimir, MD**

Str. 31 august nr. 131,

MD-3100, Bălți, Republica Moldova

(540)



**BioPlus Co.,Ltd.**

(526) Elementele mărcii asupra cărora nu se extinde dreptul exclusiv: „+”, „Bio”, „Plus”, „Co.,Ltd.”, cu excepția executării grafice deosebite.

(511) NCL(12-2023)

- 03 - cosmetice și produse de toaletă nemedicinale; produse nemedicinale pentru curățarea dinților; produse de parfumerie, uleiuri esențiale; preparate pentru albit și alte substanțe pentru spălat; preparate pentru curățare, lustruire, degresare și șlefuire;
- 05 - preparate farmaceutice, medicale și de uz veterinar; produse igienice de uz medical; alimente și substanțe dietetice adaptate pentru uz medical sau veterinar, alimente pentru bebeluși; suplimente dietetice pentru oameni și animale; plasturi, materiale pentru pansamente; materiale pentru plombarea dinților și pentru mulaje dentare; dezinfectante; produse pentru distrugerea animalelor dăunătoare; fungicide, erbicide.



(531) CFE(9) 24.17.02; 24.17.07; 26.05.08;  
26.05.18; 26.05.24; 27.05.10.

(531) CFE(9) 06.01.04; 24.07.15; 24.07.23;  
24.13.01; 24.13.24; 24.13.26; 26.03.01;  
26.03.16; 27.05.01; 29.01.13.

(111) **39074**  
(151) 12.01.2024  
(181) 07.03.2033  
(210) 051319  
(220) 07.03.2023  
(730) **A SWISS GROUP SA, CH**  
Rue Adrien-Lachenal 26, 1207 Genève,  
Elveția  
(540)

(111) **39075**  
(151) 14.01.2024  
(181) 03.03.2033  
(210) 051255  
(220) 03.03.2023  
(730) **Philip Morris Products S.A., CH**  
Quai Jeanrenaud 3, 2000 Neuchâtel, Elveția  
(540)



- (526) Elementele mărcii asupra cărora nu se extinde dreptul exclusiv: imaginea crucii și elementele verbale „SWISS PHARM”, cu excepția executării grafice deosebite.
- (591) Culori revendicate: roșu, alb, negru.
- (511) NCL(12-2023)
- 03 - cosmetice și produse de toaletă nemedicinale; produse nemedicinale pentru curățarea dinților; produse de parfumerie, uleiuri esențiale;
- 05 - preparate farmaceutice, medicale; produse igienice de uz medical; alimente și substanțe dietetice adaptate pentru uz medical sau veterinar, alimente pentru bebeluși; suplimente dietetice pentru oameni; plasturi, materiale pentru pansamente;
- 35 - publicitate; administrarea, organizarea și managementul afacerilor; lucrări de birou.

## CANARY WAVE

- (526) Elementele mărcii asupra cărora nu se extinde dreptul exclusiv: „CANARY”.
- (511) NCL(12-2023)
- 34 - vaporizatoare cu fir pentru țigări electronice și dispozitive electronice de fumat; tutun, brut sau prelucrat; produse din tutun, inclusiv țigări de foi, țigarete, cigarillos, tutun pentru rularea propriilor țigarete, tutun de pipă, tutun de mestecat, tutun de prizat, kretek; snus; înlocuitori de tutun (cu excepția celor pentru uz medical); articole pentru fumători, inclusiv foite și tuburi pentru țigarete, filtre pentru țigarete, recipiente de tutun, tabachere pentru țigarete și scrumiere pentru fumători, pipe, dispozitive de buzunar pentru rularea țigaretelor, brichete pentru fumători; chibrituri; bețe de tutun, produse din tutun pentru a fi încălzite, dispozitive electronice și părți ale acestora pentru încălzirea țigaretelor sau a tutunului pentru eliberarea de aerosoli care conțin nicotină pentru inhalare; soluții de nicotină lichidă pentru utilizare în țigări electronice; dispozitive electronice de fumat; țigări electronice; țigări electronice folosite ca înlocuitori ai țigărilor tradiționale; dispozitive electronice pentru inhalarea aerosolilor care conțin nicotină; dispozitive de vaporizare orale pentru fumători, produse din tutun și înlocuitori de tutun; articole pentru țigări electronice destinate fumătorilor; piese și accesorii pentru produsele sus-menționate incluse în clasa 34; stingătoare pentru țigarete și țigări de foi încălzite, precum și pentru bețe de tutun încălzite; huse pentru țigări electronice reîncărcabile.

(111) **39076**  
 (151) 14.01.2024  
 (181) 14.03.2033  
 (210) 051308  
 (220) 14.03.2023  
 (730) **Baldantoni Giovanni, RO**  
 Jud. Ilfov, sat Dobroești, șos. Dobroești-  
 Fundeni nr. 39, România  
 (540)



(526) Elementele mărcii asupra cărora nu se extinde dreptul exclusiv: „ASSOCIAZIONE CUOCHI ITALIANI”, cu excepția executării grafice deosebite.  
 (591) Culori revendicate: roșu, verde-închis, verde-deschis, alb, negru.  
 (511) NCL(12-2023)  
 41 - educație; instruire; divertisment; activități sportive și culturale; servicii de formare profesională; pregătire în sectorul restaurantelor.  
 (531) CFE(9) 09.07.19; 24.07.23; 26.04.16; 26.04.18; 26.13.01; 27.03.15; 27.05.09; 29.01.15.

(111) **39084**  
 (151) 16.01.2024  
 (181) 30.11.2032  
 (210) 050883  
 (220) 30.11.2022  
 (730) **BALABAN INTRAVEST S.R.L., societate comercială, MD**  
 MD-5024, Gura Căinarului, Florești,  
 Republica Moldova  
 (540)

**LUME**

(511) NCL(11-2022)  
 03 - cosmetice și produse de toaletă nemedicinale; produse nemedicinale pentru curățarea dinților; produse de parfumerie, uleiuri esențiale; preparate pentru albit și alte substanțe pentru spălat; preparate pentru curățare, lustruire, degresare și șlefuire;  
 05 - preparate farmaceutice, medicale și de uz veterinar; produse igienice pentru medicină; alimente și substanțe dietetice adaptate pentru uz medical sau veterinar, alimente pentru bebeluși; suplimente alimentare pentru oameni și animale; plasturi, materiale pentru pansamente; materiale pentru plombarea dinților și pentru mulaje dentare; dezinfectante; produse pentru distrugerea animalelor dăunătoare; fungicide, erbicide;  
 09 - aparate și instrumente științifice, pentru cercetare, de navigare, geodezice, fotografice, cinematografice, de salvare; aparate și instrumente pentru conducerea, distribuția, transformarea, acumularea, reglarea sau comanda curentului electric; aparate și instrumente pentru înregistrarea, transmiterea, reproducerea sau procesarea imaginilor sau datelor; suporturi media înregistrate și descărcabile, software de calculator, suporturi media digitale sau analogice de înregistrare și de stocare fără conținut; mecanisme pentru aparate cu preplată; case de marcat, dispozitive de calculat; calculatoare și dispozitive periferice de calculator; costume de scafandru, măști pentru scafandri, tampoane de urechi pentru scafandri, cleme nazale pentru scafandri și înotători, mănuși de scafandru, aparate de respirat sub apă pentru înot subacvatic; extinctoare;  
 12 - vehicule; aparate de locomoție terestră, aeriană sau navală;  
 14 - metale prețioase și aliajele lor; bijuterii, pietre prețioase și semiprețioase; instrumente de ceasornicărie și pentru măsurarea timpului;  
 16 - hârtie și carton; produse de imprimare; articole pentru legătorie; fotografii; articole de papetărie și de birou, cu excepția mobilei; adezivi pentru papetărie sau menaj; materiale de desen și materiale pentru artiști; pensule; materiale didactice și de instruire; foi, folii și pungi din plastic pentru împachetare și ambalare; caractere și clișee tipografice;  
 20 - mobile, oglinzi, rame pentru tablouri; containere, nu din metal, pentru depozitare sau transport; oase neprelucrate sau semiprelucrate, coarne, fanoane de balenă sau sidef; scoici; spumă de mare; chihlimbar galben;

- 25 - îmbrăcăminte, încălțăminte, articole care servesc la acoperirea capului;
- 29 - carne, pește, păsări și vânat; extracte din carne; fructe și legume conservate, congelate, uscate și fierte; jeleuri, dulceturi, compoturi; ouă; lapte, brânzeturi, unt, iaurt și alte produse lactate; uleiuri și grăsimi comestibile;
- 32 - bere; băuturi nealcoolice; ape minerale și carbogazoase; băuturi din fructe și sucuri de fructe; siropuri și alte preparate pentru fabricarea băuturilor nealcoolice;
- 33 - băuturi alcoolice, cu excepția berii; preparate alcoolice pentru fabricarea băuturilor;
- 39 - transport; ambalarea și depozitarea mărfurilor; organizarea de călătorii;
- 41 - educație; instruire; divertisment; activități sportive și culturale;
- 44 - servicii medicale; servicii veterinare; servicii de igienă și de îngrijire a frumuseții pentru oameni sau animale; servicii de agricultură, acvacultură, horticultură și silvicultură.
- 12 - vehicule; aparate de locomoție terestră, aeriană sau navală;
- 14 - metale prețioase și aliajele lor; bijuterii, pietre prețioase și semiprețioase; instrumente de ceasornicărie și pentru măsurarea timpului;
- 16 - hârtie și carton; produse de imprimărie; articole pentru legătorie; fotografii; articole de papetărie și de birou, cu excepția mobilei; adezivi pentru papetărie sau menaj; materiale de desen și materiale pentru artiști; pensule; materiale didactice și de instruire; foi, folii și pungi din plastic pentru împachetare și ambalare; caractere și clișee tipografice;
- 25 - îmbrăcăminte, încălțăminte, articole care servesc la acoperirea capului;
- 29 - carne, pește, păsări și vânat; extracte din carne; fructe și legume conservate, congelate, uscate și fierte; jeleuri, dulceturi, compoturi; ouă; lapte, brânzeturi, unt, iaurt și alte produse lactate; uleiuri și grăsimi comestibile;
- 30 - cafea, ceai, cacao și înlocuitori ai acestora; orez, paste făinoase și tăiței; tapioca și sago; făină și preparate din cereale; pâine, produse de patiserie și cofetărie; ciocolată; înghețată, șerburi și alte înghețate comestibile; zahăr, miere, sirop de melasă; drojdie, praf de copt; sare, condimente, mirodenii, plante aromatice conservate; oțet, sosuri și alte condimente; gheață (apă înghețată);
- 32 - bere; băuturi nealcoolice; ape minerale și carbogazoase; băuturi din fructe și sucuri de fructe; siropuri și alte preparate pentru fabricarea băuturilor nealcoolice;
- 39 - transport; ambalarea și depozitarea mărfurilor; organizarea de călătorii;
- 41 - educație; instruire; divertisment; activități sportive și culturale;
- 43 - servicii de alimentație publică; servicii de cazare temporară;
- 44 - servicii medicale; servicii veterinare; servicii de igienă și de îngrijire a frumuseții pentru oameni sau animale; servicii de agricultură, acvacultură, horticultură și silvicultură.

---

(111) **39085**

(151) 16.01.2024

(181) 30.11.2032

(210) 050884

(220) 30.11.2022

(730) **BALABAN INTRAVEST S.R.L., societate comercială, MD**

MD-5024, Gura Căinarului, Florești,  
Republica Moldova

(540)

## LUMINA

(511) NCL(11-2022)

03 - preparate pentru albit și alte substanțe pentru spălat; preparate pentru curățare, lustruire, degresare și șlefuire;

05 - preparate farmaceutice, medicale și de uz veterinar; produse igienice pentru medicină; alimente și substanțe dietetice adaptate pentru uz medical sau veterinar, alimente pentru bebeluși; suplimente alimentare pentru oameni și animale; plasturi, materiale pentru pansamente; materiale pentru plombarea dinților și pentru mulaje dentare; dezinfectante; produse pentru distrugerea animalelor dăunătoare; fungicide, erbicide;

---

(111) **39090**

(151) 18.01.2024

(181) 27.03.2033

(210) 051402

(220) 27.03.2023

(730) **BILINKIS Alexandr, MD**

Str. Valea Dicescu nr. 13/2,

MD-2009, Chișinău, Republica Moldova

(540)



SMOKE SHOP

(526) Elementele mărcii asupra cărora nu se extinde dreptul exclusiv: „SMOKE SHOP”, cu excepția executării grafice deosebite.

(511) NCL(12-2023)

34 - tutun și înlocuitori de tutun; țigări și trabucuri; țigări electronice și vaporizatoare orale pentru fumători; articole pentru fumători; chibrituri;

35 - publicitate; administrarea, organizarea și managementul afacerilor; lucrări de birou;

43 - servicii de alimentație publică; servicii de cazare temporară.

(531) CFE(9) 01.15.23; 05.03.01; 05.03.13; 05.03.14; 26.03.23; 26.13.25; 27.05.08.

(111) **39091**

(151) 20.01.2024

(181) 01.12.2032

(210) 050824

(220) 01.12.2022

(730) **TRUNOV Alexandr, MD**

Str. Decebal nr. 15/2 a,

MD-3600, Ungheni, Republica Moldova

(540)



(526) Elementele mărcii asupra cărora nu se extinde dreptul exclusiv: „Coffee”, cu excepția executării grafice deosebite.

(591) Culori revendicate: alb, albastru, portocaliu, negru.

(511) NCL(11-2022)

30 - cafea;

43 - servicii de alimentație publică; servicii de cazare temporară.

(531) CFE(8) 01.15.11; 26.11.13; 27.05.10; 29.01.14.

(111) **39095**

(151) 21.01.2024

(181) 03.03.2033

(210) 051271

(220) 03.03.2023

(730) **Philip Morris Products S.A., CH**

Quai Jeanrenaud 3, 2000 Neuchâtel, Elveția

(540)

## GOLD WAVE

(526) Elementele mărcii asupra cărora nu se extinde dreptul exclusiv: „GOLD”.

(511) NCL(12-2023)

34 - vaporizatoare cu fir pentru țigări electronice și dispozitive electronice de fumat; tutun, brut sau prelucrat; produse din tutun, inclusiv țigări de foi, țigarete, cigarillos, tutun pentru rularea propriilor țigarete, tutun de pipă, tutun de mestecat, tutun de prizat, kretek; snus; înlocuitori de tutun (cu excepția celor pentru uz medical); articole pentru fumători, inclusiv foite și tuburi pentru țigarete, filtre pentru țigarete, recipiente de tutun, tabachere pentru țigarete și scrumiere pentru fumători, pipe, dispozitive de buzunar pentru rularea țigaretelor, brichete pentru fumători; chibrituri; bețe de tutun, produse din tutun pentru a fi încălzite, dispozitive electronice și părți ale acestora pentru încălzirea țigaretelor sau a tutunului pentru eliberarea de aerosoli care conțin nicotină pentru inhalare; soluții de nicotină lichidă pentru utilizare în țigări electronice; dispozitive electronice de fumat; țigări electronice; țigări electronice folosite ca înlocuitori ai țigărilor tradiționale; dispozitive electronice pentru inhalarea aerosolilor care conțin nicotină; dispozitive de vaporizare orale pentru fumători, produse din tutun și înlocuitori de tutun; articole pentru țigări electronice destinate fumătorilor; piese și accesorii pentru produsele sus-menționate incluse în clasa 34; stingătoare pentru țigarete și țigări de foi încălzite, precum și pentru bețe de tutun încălzite; huse pentru țigări electronice reîncărcabile.

(111) **39096**  
 (151) 21.01.2024  
 (181) 10.03.2033  
 (210) 051289  
 (220) 10.03.2023  
 (730) **Philip Morris Products S.A., CH**  
 Quai Jeanrenaud 3, 2000 Neuchâtel, Elveția  
 (540)

## LOUNGE SILVER

(526) Elementele mărcii asupra cărora nu se extinde dreptul exclusiv: „SILVER”.  
 (511) NCL(12-2023)  
 34 - tutun brut sau prelucrat; produse de tutun; țigări de foi, țigarete, cigarillos, tutun pentru rularea propriilor țigarete, tutun de pipă, tutun de mestecat, tutun de prizat, kretek; snus; înlocuitori de tutun (cu excepția celor pentru uz medical); țigarete electronice; produse din tutun pentru a fi încălzite; dispozitive electronice și părți ale acestora pentru încălzirea țigaretelor sau a tutunului în scopul eliberării aerosolilor ce conțin nicotină pentru inhalare; soluții de nicotină lichidă pentru utilizare în țigarete electronice; articole pentru fumători, foițe pentru țigarete, tuburi pentru țigarete, filtre pentru țigarete, recipiente de tutun, tabachere pentru țigarete, scrumiere pentru fumători, pipe, dispozitive de buzunar pentru rularea țigaretelor, brichete pentru fumători, chibrituri.

(111) **39097**  
 (151) **21.01.2024**  
 (181) **30.03.2033**  
 (210) **051399**  
 (220) 30.03.2023  
 (730) **Philip Morris Products S.A., CH**  
 Quai Jeanrenaud 3, 2000 Neuchâtel, Elveția  
 (540)

## CHESTERFIELD ORIGINAL ORANGE

(526) Elementele mărcii asupra cărora nu se extinde dreptul exclusiv: „ORIGINAL”, „ORANGE”.  
 (511) NCL(12-2023)

34 - tutun brut sau prelucrat; produse de tutun; țigări de foi, țigarete, cigarillos, tutun pentru rularea propriilor țigarete, tutun de pipă, tutun de mestecat, tutun de prizat, kretek; snus; înlocuitori de tutun (cu excepția celor pentru uz medical); țigarete electronice; produse din tutun pentru a fi încălzite; dispozitive electronice și părți ale acestora pentru încălzirea țigaretelor sau a tutunului în scopul eliberării aerosolilor ce conțin nicotină pentru inhalare; soluții de nicotină lichidă pentru utilizare în țigarete electronice; articole pentru fumători, foițe pentru țigarete, tuburi pentru țigarete, filtre pentru țigarete, recipiente de tutun, tabachere pentru țigarete, scrumiere pentru fumători, pipe, dispozitive de buzunar pentru rularea țigaretelor, brichete pentru fumători, chibrituri.

(111) **39098**  
 (151) 21.01.2024  
 (181) 30.03.2033  
 (210) 051400  
 (220) 30.03.2023  
 (730) **Philip Morris Products S.A., CH**  
 Quai Jeanrenaud 3, 2000 Neuchâtel, Elveția  
 (540)

## CHESTERFIELD ORIGINAL BLUE

(526) Elementele mărcii asupra cărora nu se extinde dreptul exclusiv: „ORIGINAL”, „BLUE”.  
 (511) NCL(12-2023)  
 34 - tutun brut sau prelucrat; produse de tutun; țigări de foi, țigarete, cigarillos, tutun pentru rularea propriilor țigarete, tutun de pipă, tutun de mestecat, tutun de prizat, kretek; snus; înlocuitori de tutun (cu excepția celor pentru uz medical); țigarete electronice; produse din tutun pentru a fi încălzite; dispozitive electronice și părți ale acestora pentru încălzirea țigaretelor sau a tutunului în scopul eliberării aerosolilor ce conțin nicotină pentru inhalare; soluții de nicotină lichidă pentru utilizare în țigarete electronice; articole pentru fumători, foițe pentru țigarete, tuburi pentru țigarete, filtre pentru țigarete, recipiente de tutun, tabachere pentru țigarete, scrumiere pentru fumători, pipe, dispozitive de buzunar pentru rularea țigaretelor, brichete pentru fumători, chibrituri.

(111) **39099**  
 (151) 21.01.2024  
 (181) 14.04.2033  
 (210) 051481  
 (220) 14.04.2023  
 (730) **TROFIM Ariana, MD**  
 Str. Constantin Vârnab nr. 21/2,  
 MD-2025, Chişinău, Republica Moldova  
 (540)



(526) Elementele mărcii asupra cărora nu se extinde dreptul exclusiv: „P”, „PROTOCOL”, „.MD”, cu excepția executării grafice deosebite.  
 (591) Culori revendicate: albastru.  
 (511) NCL(12-2023)  
 41 - educație; instruire; divertisment; activități sportive și culturale.  
 (531) CFE(9) 24.17.02; 26.04.05; 26.04.18; 27.05.01; 27.05.21; 29.01.04.

(111) **39105**  
 (151) 24.01.2024  
 (181) 26.01.2033  
 (210) 051084  
 (220) 26.01.2023  
 (730) **TRICOLICI Veaceslav, MD**  
 Str. Vasile Lupu nr. 42, bloc G, ap. 4,  
 MD-2008, Chişinău, Republica Moldova  
 (540)



(526) Elementele mărcii asupra cărora nu se extinde dreptul exclusiv: „GOLD”, cu excepția executării grafice deosebite.  
 (511) NCL(12-2023)  
 30 - cafea, ceai, cacao și înlocuitori ai acestora; orez, paste făinoase și tăiței; tapioca și sago; făină și preparate din cereale; pâine, produse de patiserie și cofetărie; ciocolată; înghețată, șerburi și alte înghețate comestibile; zahăr, miere, sirop de melasă; drojdie, praf de copt; sare, condimente, mirodenii, plante aromati-

ce conservate; oțet, sosuri și alte condimente; gheață (apă înghețată);  
 34 - tutun și înlocuitori de tutun; țigări și trabucuri; țigări electronice și vaporizatoare orale pentru fumători; articole pentru fumători; chibrituri;  
 35 - publicitate; administrarea, organizarea și managementul afacerilor; lucrări de birou;  
 36 - servicii financiare, monetare și bancare; servicii de asigurări; servicii imobiliare.  
 (531) CFE(9) 26.04.17; 26.04.18; 27.05.01.

(111) **39106**  
 (151) 23.01.2024  
 (181) 13.03.2033  
 (210) 051292  
 (220) 13.03.2023  
 (730) **Federal State Unitary Enterprise Rossiya Segodnya International Information Agency, RU**  
 Zubovskiy blvd., 4, str.1,2,3 RU-119021,  
 Moscow, Federația Rusă  
 (540)



(526) Elementele mărcii asupra cărora nu se extinde dreptul exclusiv: „SPUTNIK”, cu excepția executării grafice deosebite.  
 (591) Culori revendicate: oranj, negru.  
 (511) NCL(12-2023)  
 38 - servicii de radiodifuziune; transmitere de mesaje; agenții de presă; transmitere de mesaje și imagini cu ajutorul calculatorului; transmisie de podcasturi; buletine electronice (telecomunicații).

(531) CFE(9) 26.03.01; 26.03.05; 26.03.18;  
27.05.01; 29.01.12.

(540)

(111) **39111**

(151) 25.01.2024

(181) 20.01.2033

(210) 051073

(220) 20.01.2023

(730) **IURICI DMV TRANS S.R.L., MD**

Str. Columna nr. 72/3, et. 2, of. 8,  
MD-2001, Chișinău, Republica Moldova

(540)



(526) Elementele mărcii asupra cărora nu se extinde dreptul exclusiv: „PRO”, „Atestat Auto”, cu excepția executării grafice deosebite.

(591) Culori revendicate: alb, negru, roșu.

(511) NCL(12-2023)

41 - educație; instruire; divertisment; activități sportive și culturale.

(531) CFE(9) 18.01.07; 18.01.08; 18.01.23;  
27.05.10; 29.01.13.

(111) **39112**

(151) 26.01.2024

(181) 26.01.2033

(210) 051081

(220) 26.01.2023

(730) **MUNTEANU Igor, MD**

Str. Mazililor nr. 32, ap. 31,  
MD-2038, Chișinău, Republica Moldova



(526) Elementele mărcii asupra cărora nu se extinde dreptul exclusiv: „PAZĂ PARTICULARĂ”, cu excepția executării grafice deosebite.

(511) NCL(12-2023)

09 - aparate și instrumente pentru înregistrarea, transmiterea, reproducerea sau procesarea sunetului, imaginilor sau a datelor; suporturi media înregistrate și descărcabile, software pentru calculatoare, suporturi media digitale sau analogice de înregistrare și de stocare fără conținut; mecanisme pentru aparate cu preplată; case de marcat; calculatoare și dispozitive periferice pentru calculatoare; costume de scafandru, măști pentru scafandri, dopuri de urechi pentru scafandri, clești de nas pentru scafandri și înotători, mănuși pentru scafandri, aparate de respirat pentru înot subacvatic; extincitoare;

37 - servicii de construcții; servicii de instalații și reparații; extracții miniere, foraje pentru extracția de petrol și gaze;

42 - servicii științifice și tehnologice, precum și servicii de cercetare și creație, referitoare la acestea; servicii de analiză industrială, cercetare industrială și proiectare industrială; servicii de control al calității și de autentificare; crearea și dezvoltarea calculatoarelor și programelor de calculator; toate serviciile sus-menționate, cu excepția serviciilor inginerilor care efectuează evaluări, aprecieri, lucrări de cercetare și redactare a rapoartelor;

45 - servicii juridice; servicii de securitate pentru protecția fizică a bunurilor materiale și a persoanelor; servicii matrimoniale, servicii de rețele de socializare on-line; servicii funerare; babysitting.

(531) CFE(9) 01.03.07; 02.01.02; 26.01.13; 26.01.14; 26.01.21; 27.05.24.

(111) **39114**

(151) 27.01.2024

(181) 13.01.2033

(210) 051027

(220) 13.01.2023

(730) **WIZARD CO., INC., US**

6 Sylvan Way, Parsippany, NEW JERSEY  
07054, Statele Unite ale Americii

(540)



(591) Culori revendicate: alb, roșu.

(511) NCL(12-2023)

09 - aparate științifice; software de calculatoare pentru birourile de închiriere de vehicule utilizate pentru a urmări rezervările și vehiculele, precum și pentru actualizarea datelor referitoare la vehicule, clienți și închirieri; software de calculatoare referitor la închirieri de vehicule; software descărcabil în formă de aplicație mobilă pentru servicii de închiriere sau servicii de leasing a vehiculelor; sistem de poziționare globală (GPS); terminale interactive pe calculator care conțin calculatoare, hardware de calculatoare, echipamente periferice pentru calculatoare și software de operare pentru calculatoare utilizate în servicii de închiriere sau servicii de leasing al vehiculelor; aparate de navigație pentru vehicule; aparate de radio prin sateliți; echipamente de telecomunicații și hardware pentru rețea de date, și anume dispozitive pentru transportarea și agregarea comunicațiilor vocale, a datelor și comunicațiilor video din multiple infrastructuri de rețea și protocoale de comunicare; toate produsele sus-menționate, cu excepția endoscoapelor video electronice,

pieselor, și anume a aparatelor de iluminare, a aparatelor de aprovizionare cu energie, a procesoarelor video, a monitoarelor televizate, a magnetofonelor video și a mijloacelor de înregistrare video;

35 - administrarea afacerilor în domeniul transportului și livrărilor; servicii de fidelizare a clienților și servicii de club a clienților în scopuri comerciale, promoționale și/sau publicitare; asistență în managementul afacerilor la înființarea și/sau exploatarea închirierii vehiculului și obiectelor de leasing; servicii prestate on-line de un magazin de vânzare cu amănuntul pentru vehicule motorizate; furnizarea programelor de stimulare a clienților prin emiterea și procesarea punctelor de fidelitate pentru achiziționarea on-line a produselor și serviciilor companiei; furnizarea programelor de stimulare a clienților prin emiterea și procesarea cupoanelor de fidelitate pentru partenerii de afaceri; managementul vehiculelor pe bază contractuală în sectorul public, și anume administrarea unei flote de vehicule pentru angajați guvernamentali; furnizarea documentelor de transport pentru terți; preluarea apelurilor pentru asistență pe marginea drumului; servicii de club a clienților în scopuri comerciale, promoționale și/sau publicitare; managementul afacerilor cu flote de transport pentru terți;

39 - servicii de transport și de depozitare; organizarea călătoriilor; servicii de transport cu autobuzul, închirierea mașinilor; servicii de transport cu automobile; servicii de șofer (cu automobile); coordonarea organizării de călătorii individuale și de grup; servicii de asistență rutieră de urgență (transport), și anume remorcare, troliu și livrare a cheilor; leasing de automobile; leasing de autoturisme; leasing de camioane; leasing de vehicule; efectuarea rezervărilor și rezervări pentru transport; servicii de rezervare de transport on-line; transport de pasageri; furnizarea informațiilor de călătorie prin intermediul unei baze de date de calculatoare on-line; informații de călătorie; rezervarea mașinilor de închiriat; închirierea furgonetelor pentru demenajări; închirierea echipamentelor GPS pentru navigație; închirierea camioanelor; închirierea vehiculelor; transport de călători; consultanță cu privire la transport; informații cu privire la transport; servicii prestate de agenții de turism, și anume efectuarea rezervărilor și rezervări pentru transport; servicii de rezervare de transport; servicii de cluburi de călătorii; servicii de agenție pentru organi-



zarea călătoriilor; organizarea călătoriilor; servicii de planificare a rutei de călătorie; servicii de conducere a vehiculelor; organizarea serviciilor de transport de pasageri pentru alte persoane;

- 42 - servicii informatice și servicii în domeniul științei; furnizarea unui site web cu tehnologie care permite utilizatorilor rezervarea călătoriilor și închirierea vehiculelor; software ca serviciu (SaaS) care oferă o platformă online pentru servicii de închiriere și leasing de vehicule.

(531) CFE(9) 26.04.18; 26.04.24; 27.05.17; 29.01.12.

(111) **39115**

(151) 27.01.2024

(181) 20.03.2033

(210) 051346

(220) 20.03.2023

(730) **SHIWERSKY STUDIO S.R.L., MD**

Str. Independenței nr. 50, ap. 194,  
MD-2072, Chișinău, Republica Moldova

(540)



- (526) Elementele mărcii asupra cărora nu se extinde dreptul exclusiv: „Cake”, cu excepția executării grafice deosebite.

(511) NCL(12-2023)

- 25 - îmbrăcăminte, încălțăminte, articole care servesc la acoperirea capului;

- 30 - produse de patiserie și cofetărie;

- 35 - publicitate; administrarea, organizarea și managementul afacerilor; lucrări de birou;

- 41 - educație; instruire; divertisment; activități sportive și culturale;

- 43 - servicii de alimentație publică; servicii de cazare temporară.

(531) CFE(9) 01.15.15; 26.13.01; 27.05.09.

(111) **39116**

(151) 27.01.2024

(181) 22.03.2033

(210) 051354

(220) 22.03.2023

(730) **UNTILA Constantin, MD**

Str. Grenoble nr. 255/1, ap. 33,  
MD-2060, Chișinău, Republica Moldova

(540)

## DENT1

(511) NCL(12-2023)

- 10 - aparate și instrumente chirurgicale, medicale, dentare și veterinare; membre, ochi și dinți artificiali; articole ortopedice; materiale de sutură; dispozitive terapeutice și de asistență, adaptate pentru persoanele cu handicap; aparate de masaj; aparate, dispozitive și articole pentru sugari; aparate, dispozitive și articole pentru activitate sexuală;

- 35 - publicitate; administrarea, organizarea și managementul afacerilor; lucrări de birou;

- 41 - educație; instruire; divertisment; activități sportive și culturale;

- 44 - servicii medicale; servicii veterinare; servicii de igienă și de îngrijire a frumuseții pentru oameni sau animale; servicii de agricultură, acvacultură, horticultură și silvicultură.

(111) **39117**

(151) 27.01.2024

(181) 03.04.2033

(210) 051429

(220) 03.04.2023

(730) **EUROPARC S.R.L., MD**

Str. Calea Leșilor nr. 10/B,  
MD-2069, Chișinău, Republica Moldova

(540)



(591) Culori revendicate: alb, albastru, violet.

(511) NCL(12-2023)

09 - aparate și instrumente științifice, pentru cercetare, de navigare, geodezice, fotografice, cinematografice, audiovizuale, optice, de cântărire, de măsurare, de semnalizare, de detectare, de testare, de verificare, de salvare și didactice; aparate și instrumente pentru conducerea, distribuția, transformarea, acumularea, reglarea sau controlul distribuției sau utilizării energiei electrice; aparate și instrumente pentru înregistrarea, transmiterea, reproducerea sau procesarea sunetului, imaginilor sau a datelor; suporturi media înregistrate și descărcabile, software pentru calculatoare, suporturi media digitale sau analogice de înregistrare și de stocare fără conținut; mecanisme pentru aparate cu preplată; case de marcat, dispozitive de calculat; calculatoare și dispozitive periferice pentru calculatoare; costume de scafandru, măști pentru scafandri, dopuri de urechi pentru scafandri, clești de nas pentru scafandri și înotători, mănuși pentru scafandri, aparate de respirat pentru înot subacvatic; extinctoare;

35 - lucrări de birou;

39 - transport; ambalarea și depozitarea mărfurilor; organizarea de călătorii;

42 - servicii științifice și tehnologice, precum și servicii de cercetare și creație, referitoare la acestea; servicii de analiză industrială, cercetare industrială și proiectare industrială; servicii de control al calității și de autentificare; crearea și dezvoltarea calculatoarelor și programelor de calculator.

(531) CFE(9) 03.07.19; 26.04.15; 27.05.01; 29.01.13.

(111) **39118**

(151) 27.01.2024

(181) 22.05.2033

(210) 051659

(220) 22.05.2023

(730) **CIUHRIL Alexandru, MD**

Str. Nichita Smochină nr. 29,

MD-2021, Chișinău, Republica Moldova

(540)



MADISON PARK

(526) Elementele mărcii asupra cărora nu se extinde dreptul exclusiv: „PARK”, cu excepția executării grafice deosebite.

(511) NCL(12-2023)

35 - publicitate; administrarea, organizarea și managementul afacerilor; lucrări de birou; toate serviciile sus-menționate, cu excepția celor ce se referă la preparate farmaceutice, preparate medicale, preparate veterinare, alimente și substanțe dietetice, aparate și echipamente medicale și veterinare;

41 - educație; instruire; divertisment; activități sportive și culturale;

43 - servicii de alimentație publică; servicii de cazare temporară.

(531) CFE(9) 09.01.20; 24.09.03; 26.07.19; 26.11.01; 26.13.25; 27.05.08.

(111) **39126**

(151) 30.01.2024

(181) 28.12.2032

(210) 050979

(220) 28.12.2022

(730) **CONDRATIEV Maxim, MD**

Bd. Moscova nr. 9, ap. 20,

MD-2068, Chișinău, Republica Moldova

**CONDRATIEVA Irina, MD**

Bd. Decebal nr. 82/2, ap. 119,

MD-2038, Chișinău, Republica Moldova

(540)



(526) Elementele mărcii asupra cărora nu se extinde dreptul exclusiv: „WORLD DANCE GRAND PRIX CHAMPIONSHIP”, cu excepția executării grafice deosebite.

(591) Culori revendicate: auriu, alb, negru, gri.

(511) NCL(11-2022)

35 - publicitate; administrarea, organizarea și managementul afacerilor; lucrări de birou;

41 - educație; instruire; divertisment; activități sportive și culturale.

(531) CFE(8) 01.01.02; 01.01.14; 01.01.15; 27.05.11; 29.01.14.

(111) **39127**

(151) 30.01.2024

(181) 21.12.2032

(210) 050956

(220) 21.12.2022

(730) **OLISGRUP S.R.L., MD**

MD-3739, Zubrești, Strășeni,

Republica Moldova

(540)



(526) Elementele mărcii asupra cărora nu se extinde dreptul exclusiv: „®”, cu excepția executării grafice deosebite.

(511) NCL(11-2022)

07 - mașini, mașini-unelte, unelte acționate electrice; motoare, cu excepția celor pentru vehiculele terestre; componente de cuplare și transmisie a mașinilor, cu excepția celor pentru vehiculele terestre; unelte agricole, altele decât unelte de mână, acționate manual; incubatoare pentru ouă; mașini automate de vânzare; toate produsele sus-menționate, cu excepția compresoarelor de dioxid de carbon și de amoniac, pompelor pentru pomparea dioxidului de carbon, condensatoarelor frigorifice de dioxid de carbon, gazificatoarelor de dioxid de carbon lichid;

08 - scule și instrumente de mână, acționate manual; cuțite, furculițe și linguri; arme albe, cu excepția armelor de foc; aparate de ras.

(531) CFE(8) 26.02.01; 26.07.09; 26.13.25; 27.05.01; 27.05.12; 27.05.17.

(111) **39128**

(151) 29.01.2024

(181) 28.06.2032

(210) 050183

(220) 28.06.2022

(730) **ORCHID FLOWERS S.R.L., MD**

Str. Mitropolit Petru Movilă nr. 14/1,

MD-2004, Chișinău, Republica Moldova

(540)



(526) Elementele mărcii asupra cărora nu se extinde dreptul exclusiv: „ORCHID”, „FLOWERS”, cu excepția executării grafice deosebite.

(511) NCL(11-2022)

31 - plante și flori naturale; bulbi, răsaduri și semințe pentru plantare;  
 41 - educație; instruire; divertisment; activități sportive și culturale.  
 (531) CFE(8) 05.03.13; 05.03.14; 26.04.18; 27.05.07; 27.05.11.

(111) **39129**  
 (151) 31.01.2024  
 (181) 09.09.2032  
 (210) 050471  
 (220) 09.09.2022  
 (730) **CĂLĂRAȘI DIVIN S.R.L., MD**  
 Str. Călărașilor nr. 10,  
 MD-4401, Călărași, Republica Moldova  
 (540)



# TUZARA

(526) Elementele mărcii asupra cărora nu se extinde dreptul exclusiv: „TUZARA”, cu excepția executării grafice deosebite.  
 (511) NCL(11-2022)  
 33 - băuturi alcoolice, cu excepția berii; preparate alcoolice pentru fabricarea băuturilor; toate produsele sus-menționate provenite din Tuzara.  
 (531) CFE(8) 05.13.07; 05.13.11; 05.13.25; 24.01.15; 24.01.25; 25.01.13; 25.01.15; 25.01.25; 27.05.01; 27.05.19.

(111) **39130**  
 (151) 25.01.2024  
 (181) 09.12.2031  
 (210) 049317  
 (220) 09.12.2021  
 (730) **MEDIA SHOW GRUP S.R.L., MD**  
 Str. Petricani nr. 17,  
 MD-2059, Chișinău, Republica Moldova  
 (540)



(526) Elementele mărcii asupra cărora nu se extinde dreptul exclusiv: „PRODUCTION”, cu excepția executării grafice deosebite.  
 (511) NCL(11-2021)  
 09 - aparate și instrumente fotografice, cinematografice; mecanisme pentru aparate cu preplată; mașini înregistratoare de încasat, dispozitive de calcul; extinctoare.  
 (531) CFE(8) 26.03.23; 26.11.09; 26.11.13; 27.05.17.

(111) **39134**  
 (151) 01.02.2024  
 (181) 20.04.2033  
 (210) 051500  
 (220) 20.04.2023  
 (730) **TRANGA Natalia, MD**  
 Str. Eugen Coca nr. 35/1, ap. 42,  
 MD-2008, Chișinău, Republica Moldova  
 (540)

# Ciao Bella

- (511) NCL(12-2023)
- 16 - carton; produse de imprimare; articole pentru legătorie; fotografii; articole de papetărie și de birou, cu excepția mobilei; adezivi pentru papetărie sau menaj; materiale de desen și materiale pentru artiști; pensule; materiale didactice și de instruire; foi, folii și pungi din plastic pentru împachetare și ambalare; caractere și clișee tipografice;
- 29 - carne, pește, păsări și vânat; extracte din carne; fructe și legume conservate, congelate, uscate și fierte; jeleuri, dulceturi, compoturi; ouă; lapte, brânzeturi, unt, iaurt și alte produse lactate; uleiuri și grăsimi comestibile;
- 30 - cafea, ceai, cacao și înlocuitori ai acestora; orez, paste făinoase și tăiței; tapioca și sago; făină și preparate din cereale; pâine, produse de patiserie și cofetărie; ciocolată; înghețată, șerburi și alte înghețate comestibile; zahăr, miere, sirop de melasă; drojdie, praf de copt; sare, condimente, mirodenii, plante aromatice conservate; oțet, sosuri și alte condimente; gheață (apă înghețată);
- 31 - produse agricole, de acvacultură, horticoale și forestiere, brute și neprelucrate; cereale și semințe crude și neprocesate; fructe și legume proaspete, plante aromatice proaspete; plante și flori naturale; bulbi, răsaduri și semințe pentru plantare; animale vii; hrană și băuturi pentru animale; malț;
- 35 - publicitate; administrarea, organizarea și managementul afacerilor; lucrări de birou;
- 40 - tratarea materialelor; reciclarea gunoaielor și deșeurilor; filtrarea aerului și tratarea apei; servicii de imprimare; conservarea alimentelor și a băuturilor;
- 41 - educație; instruire; divertisment; activități sportive și culturale;
- 43 - servicii de alimentație publică; servicii de cazare temporară.
- (531) CFE(9) 27.05.01.

(111) **39135**  
 (151) 01.02.2024  
 (181) 20.04.2033  
 (210) 051501  
 (220) 20.04.2023  
 (730) **TRANGA Natalia, MD**  
 Str. Eugen Coca nr. 35/1, ap. 42,  
 MD-2008, Chișinău, Republica Moldova

(540)



- (591) Culori revendicate: maro, portocaliu.
- (511) NCL(12-2023)
- 16 - carton; produse de imprimare; articole pentru legătorie; fotografii; articole de papetărie și de birou, cu excepția mobilei; adezivi pentru papetărie sau menaj; materiale de desen și materiale pentru artiști; pensule; materiale didactice și de instruire; foi, folii și pungi din plastic pentru împachetare și ambalare; caractere și clișee tipografice;
- 29 - carne, pește, păsări și vânat; extracte din carne; fructe și legume conservate, congelate, uscate și fierte; jeleuri, dulceturi, compoturi; ouă; lapte, brânzeturi, unt, iaurt și alte produse lactate; uleiuri și grăsimi comestibile;
- 30 - cafea, ceai, cacao și înlocuitori ai acestora; orez, paste făinoase și tăiței; tapioca și sago; făină și preparate din cereale; pâine, produse de patiserie și cofetărie; ciocolată; înghețată, șerburi și alte înghețate comestibile; zahăr, miere, sirop de melasă; drojdie, praf de copt; sare, condimente, mirodenii, plante aromatice conservate; oțet, sosuri și alte condimente; gheață (apă înghețată);
- 31 - produse agricole, de acvacultură, horticoale și forestiere, brute și neprelucrate; cereale și semințe crude și neprocesate; fructe și legume proaspete, plante aromatice proaspete; plante și flori naturale; bulbi, răsaduri și semințe pentru plantare; animale vii; hrană și băuturi pentru animale; malț;
- 35 - publicitate; administrarea, organizarea și managementul afacerilor; lucrări de birou;
- 40 - tratarea materialelor; reciclarea gunoaielor și deșeurilor; filtrarea aerului și tratarea apei; servicii de imprimare; conservarea alimentelor și a băuturilor;
- 41 - educație; instruire; divertisment; activități sportive și culturale;

43 - servicii de alimentație publică; servicii de cazare temporară.

(531) CFE(9) 24.17.01; 26.11.12; 27.05.11; 29.01.12.

(111) **39136**

(151) 04.02.2024

(181) 27.03.2033

(210) 051380

(220) 27.03.2023

(730) **IMENSITATE S.R.L., MD**

Str. Nicolae Testemițanu nr. 23,  
MD-2025, Chișinău, Republica Moldova

(540)



(526) Elementele mărcii asupra cărora nu se extinde dreptul exclusiv: „1”, „PRIMUL discounter”, cu excepția executării grafice deosebite.

(591) Culori revendicate: galben, roșu.

(511) NCL(12-2023)

29 - carne, pește, păsări și vânat; extracte din carne; fructe și legume conservate, congelate, uscate și fierte; jeleurii, dulceturi, compoturi; ouă; lapte, brânzeturi, unt, iaurt și alte produse lactate; uleiuri și grăsimi comestibile;

30 - cafea, ceai, cacao și înlocuitori ai acestora; orez, paste făinoase și tăiței; tapioca și sago; făină și preparate din cereale; pâine, produse de patiserie și cofetărie; ciocolată; înghețată, șerbeturi și alte înghețate comestibile; zahăr, miere, sirop de melasă; drojdie, praf de copt; sare, condimente, mirodenii, plante aromatice conservate; oțet, sosuri și alte condimente; gheață (apă înghețată);

35 - publicitate; administrarea, organizarea și managementul afacerilor; lucrări de birou.

(531) CFE(9) 20.05.11; 20.05.15; 20.05.16; 26.05.17; 27.05.10; 29.01.12.

(111) **39137**

(151) 04.02.2024

(181) 27.03.2033

(210) 051381

(220) 27.03.2023

(730) **IMENSITATE S.R.L., MD**

Str. Nicolae Testemițanu nr. 23,  
MD-2025, Chișinău, Republica Moldova

(540)



(526) Elementele mărcii asupra cărora nu se extinde dreptul exclusiv: „1”, cu excepția executării grafice deosebite.

(591) Culori revendicate: galben, roșu.

(511) NCL(12-2023)

29 - carne, pește, păsări și vânat; extracte din carne; fructe și legume conservate, congelate, uscate și fierte; jeleurii, dulceturi, compoturi; ouă; lapte, brânzeturi, unt, iaurt și alte produse lactate; uleiuri și grăsimi comestibile;

30 - cafea, ceai, cacao și înlocuitori ai acestora; orez, paste făinoase și tăiței; tapioca și sago; făină și preparate din cereale; pâine, produse de patiserie și cofetărie; ciocolată; înghețată, șerbeturi și alte înghețate comestibile; zahăr, miere, sirop de melasă; drojdie, praf de copt; sare, condimente, mirodenii, plante aromatice conservate; oțet, sosuri și alte condimente; gheață (apă înghețată);

35 - publicitate; administrarea, organizarea și managementul afacerilor; lucrări de birou.

(531) CFE(9) 20.05.11; 20.05.15; 20.05.16; 26.05.17; 29.01.12.

(111) **39142**  
 (151) 04.02.2024  
 (181) 27.04.2033  
 (210) 051593  
 (220) 27.04.2023  
 (730) **AROME PLACUTE S.R.L., MD**  
 Str. Alexandru cel Bun nr. 18 , ap. 27,  
 MD-3100, Bălți, Republica Moldova  
 (540)



(526) Elementele mărcii asupra cărora nu se extinde dreptul exclusiv: „THE BEST FRAGRANCE COLLECTION OF THE WORLD”, cu excepția executării grafice deosebite.  
 (591) Culori revendicate: roșu, alb, negru, galben, gri.  
 (511) NCL(12-2023)  
 03 - cosmetice și produse de toaletă nemedicinale; produse nemedicinale pentru curățarea dinților; produse de parfumerie, uleiuri esențiale; preparate pentru albit și alte substanțe pentru spălat; preparate pentru curățare, lustruire, degresare și șlefuire;  
 41 - educație; instruire; divertisment; activități sportive și culturale.  
 (531) CFE(9) 24.03.07; 24.03.18; 26.01.04; 26.01.21; 26.04.03; 27.05.09; 29.01.15.

(111) **39187**  
 (151) 16.09.2023  
 (181) 19.08.2032  
 (210) 050396  
 (220) 19.08.2022  
 (730) **GRIȚIUC Alexei, MD**  
 Str. M. Lomonosov nr. 45, ap. 38,  
 MD-4500, Dubăsari, Republica Moldova  
 (540)



(511) NCL(11-2022)  
 33 - băuturi alcoolice, cu excepția berii; preparate alcoolice pentru fabricarea băuturilor; toate produsele sus-menționate provenite din Orhei.  
 (531) CFE(8) 02.03.04; 02.03.12; 05.01.19; 05.03.04; 05.07.10; 05.07.25; 19.01.05; 19.01.06; 26.01.14; 27.05.02.

## Lista certificatelor de înregistrare a mărcilor eliberate în februarie 2024

Se publică următoarele date: numărul curent, numărul de depozit, data de depozit, numărul de ordine al înregistrării, data înregistrării, clasele conform CIPS, titularul, codul țării conform normei ST.3 OMPI, numărul BOPI în care a fost publicată cererea de înregistrare, numărul BOPI în care a fost publicată marca înregistrată în baza cererii acceptate parțial

Nr. crt.	(210) Nr. de depozit	(220) Data de depozit	(111) Nr. înregistrării	(151) Data înregistrării	(511) Clase	(730) Titular, cod ST.3 OMPI	(441) Nr. BOPI	(450) Nr. BOPI
1	2	3	4	5	6	7	8	9
1	051465	11.04.2023	39014	22.01.2024	09	SolaX Power Network Technology (Zhejiang) Co., Ltd., CN	6/2023	3/2024
2	051427	31.03.2023	39034	22.01.2024	19,35,37	JIAN Mariana, MD	6/2023	
3	049826	18.03.2022	39046	04.01.2024	30,35	BUCURIA S.A., MD	5/2022	
4	051118	01.02.2023	39050	04.01.2024	09,36,42	Western Union Holdings, Inc., a Georgia corporation, US	5/2023	
5	051194	20.02.2023	39051	09.01.2024	05	Corteva Agriscience LLC, US	5/2023	
6	051203	20.02.2023	39052	04.01.2024	16,28,35,38	GOMON Serghei, MD	4/2023	
7	051206	22.02.2023	39053	09.01.2024	16	Essity Hygiene and Health Aktiebolag, SE	5/2023	
8	051224	01.03.2023	39054	09.01.2024	30,32	MONSTER ENERGY COMPANY, a Delaware corporation, US	5/2023	
9	051237	03.03.2023	39055	04.01.2024	25,28	Al.Na.Siso S.R.L., MD	5/2023	
10	051238	03.03.2023	39056	05.01.2024	03,09,16,35,38,41	Moldcell S.A., întreprindere mixtă, MD	5/2023	
11	051275	07.03.2023	39057	07.01.2024	41	BULAI Marina, MD	5/2023	3/2024
12	051281	09.03.2023	39058	09.01.2024	03	Colgate-Palmolive Company, a Delaware corporation, US	5/2023	
13	051295	06.03.2023	39059	04.01.2024	35,39,43	BURLAC Tatiana, MD	5/2023	
14	051169	10.02.2023	39060	11.01.2024	09,35,36	AXIOMA CREDIT S.R.L., organizație de creditare nebancaară, MD	4/2023	3/2024
15	051373	27.03.2023	39061	11.01.2024	41	PRODIM STUDIO S.R.L., MD	6/2023	3/2024
16	051492	05.04.2023	39062	11.01.2024	32,35	GELIBERT S.R.L., MD	6/2023	
17	051551	25.04.2023	39063	11.01.2024	29,30,31,32,33	PANINELLA S.R.L., societate comercială, MD	6/2023	
18	051357	22.03.2023	39064	10.01.2024	37	MEȘINA Ana, MD	5/2023	
19	051417	03.04.2023	39066	09.01.2024	19	Holcim (Romania) SA, RO	6/2023	
20	051445	07.04.2023	39067	10.01.2024	17	MELNICIUC Roman, MD	6/2023	
21	050253	19.07.2022	39068	10.01.2024	29,33	ILINA S.R.L., firmă de producție și comerț, MD	10/2022	
22	051504	20.04.2023	39069	10.01.2024	44	AMER INTERNAȚIONAL S.R.L., întreprindere cu capital străin, MD	6/2023	
23	051352	21.03.2023	39070	11.01.2024	05	AGIO PHARMACEUTICALS LTD., IN	5/2023	
24	050383	16.08.2022	39071	13.01.2024	05,16,35	ACTIV ADVISORS S.R.L., MD	10/2022	3/2024
25	051029	17.01.2023	39072	12.01.2024	03,05	BALAN Vladimir, MD	3/2023	3/2024
26	051431	04.04.2023	39073	12.01.2024	43	RUSNAC Sabina, MD	6/2023	
27	051319	07.03.2023	39074	12.01.2024	03,05,35	A SWISS GROUP SA, CH	5/2023	3/2024
28	051255	03.03.2023	39075	14.01.2024	34	Philip Morris Products S.A., CH	5/2023	3/2024
29	051308	14.03.2023	39076	14.01.2024	41	Baldantoni Giovanni, RO	5/2023	3/2024
30	051433	04.04.2023	39077	14.01.2024	04,29,30,31	DANUBE OIL COMPANY S.R.L., MD	6/2023	
31	051487	12.04.2023	39078	14.01.2024	07,12,35	POPOVICI Maxim, MD	7/2023	



1	2	3	4	5	6	7	8	9
32	051639	17.05.2023	39079	14.01.2024	34	Philip Morris Products S.A., CH	7/2023	
33	051640	17.05.2023	39080	14.01.2024	34	Philip Morris Products S.A., CH	7/2023	
34	051647	17.05.2023	39081	14.01.2024	34	Philip Morris Products S.A., CH	7/2023	
35	051651	18.05.2023	39082	14.01.2024	34	Philip Morris Products S.A., CH	7/2023	
36	051676	25.05.2023	39083	14.01.2024	09,35,36,37,38,41	LAZARI Roman, MD	7/2023	
37	050883	30.11.2022	39084	16.01.2024	03,05,09,12,14,16,20,25,29,32,33,39,41,44	BALABAN INTRAVEST S.R.L., societate comercială, MD	1/2023	3/2024
38	050884	30.11.2022	39085	16.01.2024	03,05,12,14,16,25,29,30,32,39,41,43,44	BALABAN INTRAVEST S.R.L., societate comercială, MD	1/2023	3/2024
39	051212	21.02.2023	39086	16.01.2024	28,29,30,35	SIMBACOM-LUX S.R.L., societate comercială, MD	5/2023	
40	051345	20.03.2023	39087	18.01.2024	03	DUCK GLOBAL LICENSING AG (DUCK GLOBAL LICENSING SA) (DUCK GLOBAL LICENSING LTD), CH	5/2023	
41	051502	20.04.2023	39088	18.01.2024	05	ADAMA Agan Ltd., IL	6/2023	
42	051503	20.04.2023	39089	18.01.2024	05	ADAMA Agan Ltd., IL	6/2023	
43	051402	27.03.2023	39090	18.01.2024	34,35,43	BILINKIS Alexandr, MD	5/2023	3/2024
44	050824	01.12.2022	39091	20.01.2024	30,43	TRUNOV Alexandr, MD	2/2023	3/2024
45	051443	06.04.2023	39092	19.01.2024	03,05,10,21	CURADEN AG, CH	6/2023	
46	051444	06.04.2023	39093	21.01.2024	03,05,10,11,21,35,37,39,41,44	CURADEN AG, CH	7/2023	
47	042133	09.03.2018	39094	21.01.2024	34	Nicoventures Holdings Limited, GB	6/2018	
48	051271	03.03.2023	39095	21.01.2024	34	Philip Morris Products S.A., CH	5/2023	3/2024
49	051289	10.03.2023	39096	21.01.2024	34	Philip Morris Products S.A., CH	5/2023	3/2024
50	051399	30.03.2023	39097	21.01.2024	34	Philip Morris Products S.A., CH	5/2023	3/2024
51	051400	30.03.2023	39098	21.01.2024	34	Philip Morris Products S.A., CH	5/2023	3/2024
52	051481	14.04.2023	39099	21.01.2024	41	TROFIM Ariana, MD	6/2023	3/2024
53	051633	17.05.2023	39100	21.01.2024	30	CURCHI Mihail, MD	7/2023	
54	051648	17.05.2023	39101	21.01.2024	03	PUZUR Lilian, MD	7/2023	
55	051679	25.05.2023	39102	22.01.2024	34	Crystal Castle Limited, VG	7/2023	
56	051435	05.04.2023	39103	22.01.2024	35,44	SPITALUL CLINIC MUNICIPAL DE COPII NR. 1, Instituție Medico-Sanitară Publică, MD	6/2023	
57	051483	18.04.2023	39104	23.01.2024	29,30	JARDAN Vladimir, MD	6/2023	
58	051084	26.01.2023	39105	24.01.2024	30,34,35,36	TRICOLICI Veaceslav, MD	3/2023	3/2024
59	051292	13.03.2023	39106	23.01.2024	38	Federal State Unitary Enterprise Rossiya Segodnya International Information Agency, RU	5/2023	3/2024
60	051609	11.05.2023	39107	23.01.2024	33	Blue Spring Imports, Inc., US	7/2023	
61	051610	11.05.2023	39108	23.01.2024	33	Blue Spring Imports, Inc., US	7/2023	
62	051407	29.03.2023	39109	24.01.2024	41	IONEL Natalia, MD	6/2023	
63	051453	10.04.2023	39110	24.01.2024	17,19	POLISTIREN - CONSTRUCT S.R.L., MD	6/2023	
64	051073	20.01.2023	39111	25.01.2024	41	IURICI DMV TRANS S.R.L., MD	3/2023	3/2024
65	051081	26.01.2023	39112	26.01.2024	09,37,42,45	MUNTEANU Igor, MD	3/2023	3/2024
66	050863	30.11.2022	39113	27.01.2024	30,35,43	BURLACU Dumitru, RO	1/2023	
67	051027	13.01.2023	39114	27.01.2024	09,35,39,42	WIZARD CO., INC., US	6/2023	3/2024
68	051346	20.03.2023	39115	27.01.2024	25,30,35,41,43	SHIWERSKY STUDIO S.R.L., MD	5/2023	3/2024
69	051354	22.03.2023	39116	27.01.2024	10,35,41,44	UNTILA Constantin, MD	5/2023	3/2024
70	051429	03.04.2023	39117	27.01.2024	09,35,39,42	EUROPARC S.R.L., MD	6/2023	3/2024
71	051659	22.05.2023	39118	27.01.2024	35,41,43	CIUHRIL Alexandru, MD	7/2023	3/2024

1	2	3	4	5	6	7	8	9
72	051661	18.05.2023	39119	27.01.2024	35	ZUBCU Andrian, MD	7/2023	
73	051662	18.05.2023	39120	27.01.2024	37,42	ZUBCU Andrian, MD	7/2023	
74	051667	19.05.2023	39121	27.01.2024	30	BUCURIA DULCE S.R.L., MD	7/2023	
75	051568	28.04.2023	39122	28.01.2024	03,05,10,35,44	FARMACIA FAMILIEI S.R.L., MD	7/2023	
76	051248	02.03.2023	39123	26.01.2024	05	NGUYEN SI TRUNG KY, MD	5/2023	
77	051508	20.04.2023	39124	26.01.2024	07,11	CÎȘLĂLÎ Veaceslav, MD	6/2023	
78	051125	02.02.2023	39125	26.01.2024	09	Huawei Technologies Co., Ltd., CN	4/2023	
79	050979	28.12.2022	39126	30.01.2024	35,41	CONDRATIEV Maxim, MD CONDRATIEVA Irina, MD	3/2023	3/2024
80	050956	21.12.2022	39127	30.01.2024	07,08	OLISGRUP S.R.L., MD	2/2023	3/2024
81	050183	28.06.2022	39128	29.01.2024	31,41	ORCHID FLOWERS S.R.L., MD	8/2022	3/2024
82	050471	09.09.2022	39129	31.01.2024	33	CĂLĂRAȘI DIVIN S.R.L., MD	11/2022	3/2024
83	049317	09.12.2021	39130	25.01.2024	09	MEDIA SHOW GRUP S.R.L., MD	3/2022	3/2024
84	051181	16.02.2023	39132	31.01.2024	32	SC ALBRAU PROD SA, RO	4/2023	
85	051266	02.03.2023	39133	01.02.2024	44	COLOT Alexandru, MD	5/2023	
86	051500	20.04.2023	39134	01.02.2024	16,29,30,31,35,40,41,43	TRANGA Natalia, MD	6/2023	3/2024
87	051501	20.04.2023	39135	01.02.2024	16,29,30,31,35,40,41,43	TRANGA Natalia, MD	6/2023	3/2024
88	051380	27.03.2023	39136	04.02.2024	29,30,35	IMENSITATE S.R.L., MD	5/2023	3/2024
89	051381	27.03.2023	39137	04.02.2024	29,30,35	IMENSITATE S.R.L., MD	5/2023	3/2024
90	051577	28.04.2023	39138	04.02.2024	01,05,31,35	DIOLSEM S.R.L., societate comercială, MD	6/2023	
91	051582	03.05.2023	39139	04.02.2024	32,33,35	VINĂRIA DIN VALE S.R.L., MD	7/2023	
92	051586	03.05.2023	39140	04.02.2024	16,29,30,35,43	TRANGA Andrei, MD	7/2023	
93	051589	04.05.2023	39141	04.02.2024	07,11,35,37	AGA TECH S.R.L., MD	7/2023	
94	051593	27.04.2023	39142	04.02.2024	03,41	AROME PLACUTE S.R.L., MD	6/2023	3/2024
95	051600	08.05.2023	39143	04.02.2024	39	EDNATERIC - TRANS S.R.L., MD	7/2023	
96	051606	10.05.2023	39144	04.02.2024	20,21,28,35	CEBAN Alexandr, MD	7/2023	
97	051665	22.05.2023	39145	04.02.2024	03	POIAN Oleg, MD	7/2023	
98	051669	22.05.2023	39146	04.02.2024	06,19,35,37	R.U.F. STIL S.R.L., MD	7/2023	
99	051671	23.05.2023	39147	04.02.2024	30	BUCURIA DULCE S.R.L., MD	7/2023	
100	051672	23.05.2023	39148	04.02.2024	30,35	BUCURIA DULCE S.R.L., MD	7/2023	
101	050396	19.08.2022	39187	16.09.2023	33	GRIȚIUC Alexei, MD	10/2022	3/2024

## Lista mărcilor reînnoite

Se publică următoarele date: numărul curent, numărul înregistrării reînnoite, data expirării termenului de reînnoire, clasele conform CIPS, titularul și adresa, codul țării conform normei ST.3 OMPI, numerele BOPI în care au fost publicate cererea de înregistrare a mărcii și marca înregistrată

Nr. crt.	(116) Nr. înregistrării reînnoite	(186) Data expirării reînnoirii	(511) Clase	(730) Titular și adresă, cod ST.3 OMPI	(441/442) Nr. BOPI	(450) Nr. BOPI
1	2	3	4	5	6	7
1	3R 76	08.12.2033	07	Aktiebolaget Electrolux, SE SE-105 45 Stockholm, Suedia		7-8/1994
2	3R 77	08.12.2033	21	Aktiebolaget Electrolux, SE SE-105 45 Stockholm, Suedia		7-8/1994

1	2	3	4	5	6	7
3	3R 78	08.12.2033	11	Aktiebolaget Electrolux, SE SE-105 45 Stockholm, Suedia		6/1994
4	3R 91	14.12.2033	03	THE POLO/LAUREN COMPANY, L.P., US 650 Madison Avenue, New York, NY 10022, Statele Unite ale Americii		6/1994
5	3R 99	10.12.2033	03	THE POLO/LAUREN COMPANY, L.P., US 650 Madison Avenue, New York, NY 10022, Statele Unite ale Americii		6/1995
6	3R 410	31.03.2034	07,08,09	Stanley Black & Decker, Inc., US 1000 Stanley Drive, New Britain, Connecticut 06053, Statele Unite ale Americii		10/1994
7	3R 450	09.02.2034	34	Philip Morris Brands Sàrl, CH Quai Jeanrenaud 3, CH-2000 Neuchâtel, Elve- ția		10/1994
8	3R 456	11.02.2034	34	Philip Morris Brands Sàrl, CH Quai Jeanrenaud 3, CH-2000 Neuchâtel, Elve- ția		9/1994
9	3R 459	09.02.2034	34	Philip Morris Brands Sàrl, CH Quai Jeanrenaud 3, CH-2000 Neuchâtel, Elve- ția		9/1994
10	3R 463	11.02.2034	34	Philip Morris Brands Sàrl, CH Quai Jeanrenaud 3, CH-2000 Neuchâtel, Elve- ția		9/1994
11	3R 469	15.03.2034	34	Philip Morris Products S.A., CH Quai Jeanrenaud 3, CH-2000 Neuchâtel, Elve- ția		11/1994
12	3R 522	15.03.2034	34	Philip Morris Products S.A., CH Quai Jeanrenaud 3, CH-2000 Neuchâtel, Elve- ția		9/1994
13	3R 590	09.03.2034	05	Novo Nordisk A/S, DK Novo Allé, DK-2880 Bagsvaerd, Danemarca		11/1994
14	3R 649	07.02.2034	09	OKI ELECTRIC INDUSTRY Co., Ltd., JP 7-12 Toranomom 1-chome, Minato-ku, TOKYO, Japonia		12/1994
15	3R 678	09.02.2034	34	Philip Morris Brands Sàrl, CH Quai Jeanrenaud 3, CH-2000 Neuchâtel, Elve- ția		12/1994
16	3R 679	09.02.2034	34	Philip Morris Brands Sàrl, CH Quai Jeanrenaud 3, CH-2000 Neuchâtel, Elve- ția		12/1994
17	3R 790	01.03.2034	12	Opel Automobile GmbH, DE Bahnhofsplatz, 65423 Ruesselsheim am Main, Germania		12/1994
18	3R 791	01.03.2034	12	Opel Automobile GmbH, DE Bahnhofsplatz, 65423 Ruesselsheim am Main, Germania		12/1994
19	3R 800	23.12.2033	02,07,11,16, 29,30,31,32, 33,35,37,38, 39,42	BUCURIA S.A., MD Str. Columna nr. 162, MD-2004, Chișinău, Republica Moldova	7-8/1994	12/1994
20	3R 834	15.03.2034	01,02,03,04, 05,06,07,08, 09,11,12,14, 16,17,18,20, 21,22,24,25, 27,28,34,37	Opel Automobile GmbH, DE Bahnhofsplatz, 65423 Ruesselsheim am Main, Germania		1/1995
21	3R 904	02.12.2033	03	L' OREAL, SOCIÉTÉ ANONYME, FR 14, rue Royale, 75008, Paris, Franța		1/1995
22	3R 905	02.12.2033	03	L' OREAL, SOCIÉTÉ ANONYME, FR 14, rue Royale, 75008, Paris, Franța		1/1995
23	3R 906	03.12.2033	03	L' OREAL, SOCIÉTÉ ANONYME, FR 14, rue Royale, 75008, Paris, Franța		1/1995
24	3R 907	03.12.2033	03	L' OREAL, SOCIÉTÉ ANONYME, FR 14, rue Royale, 75008, Paris, Franța		1/1995
25	3R 908	03.12.2033	03	L' OREAL, SOCIÉTÉ ANONYME, FR 14, rue Royale, 75008, Paris, Franța		1/1995

1	2	3	4	5	6	7
26	3R 909	03.12.2033	03	L' OREAL, SOCIÉTÉ ANONYME, FR 14, rue Royale, 75008, Paris, Franța		1/1995
27	3R 910	03.12.2033	03	L' OREAL, SOCIÉTÉ ANONYME, FR 14, rue Royale, 75008, Paris, Franța		1/1995
28	3R 911	03.12.2033	03	L' OREAL, SOCIÉTÉ ANONYME, FR 14, rue Royale, 75008, Paris, Franța		1/1995
29	3R 913	03.12.2033	03	L' OREAL, SOCIÉTÉ ANONYME, FR 14, rue Royale, 75008, Paris, Franța		1/1995
30	3R 914	03.12.2033	03	L' OREAL, SOCIÉTÉ ANONYME, FR 14, rue Royale, 75008, Paris, Franța		1/1995
31	3R 966	02.12.2033	03	L' OREAL, SOCIÉTÉ ANONYME, FR 14, rue Royale, 75008, Paris, Franța		2/1995
32	3R 973	03.12.2033	03	L' OREAL, SOCIÉTÉ ANONYME, FR 14, rue Royale, 75008, Paris, Franța		2/1995
33	3R 1078	03.12.2033	03	L' OREAL, SOCIÉTÉ ANONYME, FR 14, rue Royale, 75008, Paris, Franța		3/1995
34	3R 1080	03.12.2033	03	L' OREAL, SOCIÉTÉ ANONYME, FR 14, rue Royale, 75008, Paris, Franța		3/1995
35	3R 1081	03.12.2033	03	L' OREAL, SOCIÉTÉ ANONYME, FR 14, rue Royale, 75008, Paris, Franța		3/1995
36	3R 1083	03.12.2033	03	L' OREAL, SOCIÉTÉ ANONYME, FR 14, rue Royale, 75008, Paris, Franța		3/1995
37	3R 1085	03.12.2033	03	L' OREAL, SOCIÉTÉ ANONYME, FR 14, rue Royale, 75008, Paris, Franța		3/1995
38	3R 1102	07.04.2034	30	NISSIN FOODS HOLDINGS CO., LTD., JP 1-1, Nishinakajima, 4-Chome, Yodogawa-Ku, Osaka, Japonia		3/1995
39	3R 1103	07.04.2034	30	NISSIN FOODS HOLDINGS CO., LTD., JP 1-1, Nishinakajima, 4-Chome, Yodogawa-Ku, Osaka, Japonia		3/1995
40	3R 1342	30.05.2034	34	Philip Morris Products S.A., CH Quai Jeanrenaud 3, CH-2000 Neuchâtel, Elve- ția		5/1995
41	3R 1740	21.03.2034	12	KIA CORPORATION, KR 12, Heolleung-ro, Seocho-gu, Seoul 06797, Republica Coreea	2/1995	7/1995
42	3R 1832	24.02.2034	12	KIA CORPORATION, KR 12, Heolleung-ro, Seocho-gu, Seoul 06797, Republica Coreea	2/1995	8/1995
43	3R 1993	26.05.2034	01,09,11	CANON KABUSHIKI KAISHA, JP 30-2, Shimomaruko 3-Chome, Ohta-ku, Tokyo, Japonia		9/1995
44	3R 1994	26.05.2034	09,11	CANON KABUSHIKI KAISHA, JP 30-2, Shimomaruko 3-Chome, Ohta-ku, Tokyo, Japonia		9/1995
45	3R 1995	26.05.2034	03,08,15,20, 22,34	CANON KABUSHIKI KAISHA, JP 30-2, Shimomaruko 3-Chome, Ohta-ku, Tokyo, Japonia		9/1995
46	3R 1996	26.05.2034	29	CANON KABUSHIKI KAISHA, JP 30-2, Shimomaruko 3-Chome, Ohta-ku, Tokyo, Japonia		9/1995
47	3R 1997	26.05.2034	05	CANON KABUSHIKI KAISHA, JP 30-2, Shimomaruko 3-Chome, Ohta-ku, Tokyo, Japonia		9/1995
48	3R 1998	26.05.2034	06	CANON KABUSHIKI KAISHA, JP 30-2, Shimomaruko 3-Chome, Ohta-ku, Tokyo, Japonia		9/1995
49	3R 1999	26.05.2034	07	CANON KABUSHIKI KAISHA, JP 30-2, Shimomaruko 3-Chome, Ohta-ku, Tokyo, Japonia		9/1995
50	3R 2000	26.05.2034	11	CANON KABUSHIKI KAISHA, JP 30-2, Shimomaruko 3-Chome, Ohta-ku, Tokyo, Japonia		9/1995
51	3R 2001	26.05.2034	14,18,21,24, 25,28,34	CANON KABUSHIKI KAISHA, JP 30-2, Shimomaruko 3-Chome, Ohta-ku, Tokyo, Japonia		9/1995

1	2	3	4	5	6	7
52	3R 2002	26.05.2034	17	CANON KABUSHIKI KAISHA, JP 30-2, Shimomaruko 3-Chome, Ohta-ku, Tokyo, Japonia		9/1995
53	3R 2003	26.05.2034	30	CANON KABUSHIKI KAISHA, JP 30-2, Shimomaruko 3-Chome, Ohta-ku, Tokyo, Japonia		9/1995
54	3R 2004	26.05.2034	09	CANON KABUSHIKI KAISHA, JP 30-2, Shimomaruko 3-Chome, Ohta-ku, Tokyo, Japonia		9/1995
55	3R 2007	26.05.2034	02	CANON KABUSHIKI KAISHA, JP 30-2, Shimomaruko 3-Chome, Ohta-ku, Tokyo, Japonia		9/1995
56	3R 2008	26.05.2034	13	CANON KABUSHIKI KAISHA, JP 30-2, Shimomaruko 3-Chome, Ohta-ku, Tokyo, Japonia		9/1995
57	3R 2009	26.05.2034	19	CANON KABUSHIKI KAISHA, JP 30-2, Shimomaruko 3-Chome, Ohta-ku, Tokyo, Japonia		9/1995
58	3R 2010	26.05.2034	23	CANON KABUSHIKI KAISHA, JP 30-2, Shimomaruko 3-Chome, Ohta-ku, Tokyo, Japonia		9/1995
59	3R 2011	26.05.2034	26	CANON KABUSHIKI KAISHA, JP 30-2, Shimomaruko 3-Chome, Ohta-ku, Tokyo, Japonia		9/1995
60	3R 2012	26.05.2034	27	CANON KABUSHIKI KAISHA, JP 30-2, Shimomaruko 3-Chome, Ohta-ku, Tokyo, Japonia		9/1995
61	3R 2013	26.05.2034	04	CANON KABUSHIKI KAISHA, JP 30-2, Shimomaruko 3-Chome, Ohta-ku, Tokyo, Japonia		9/1995
62	3R 2014	26.05.2034	32	CANON KABUSHIKI KAISHA, JP 30-2, Shimomaruko 3-Chome, Ohta-ku, Tokyo, Japonia		9/1995
63	3R 2093	31.05.2034	03,05	Johnson & Johnson, a New Jersey corpora- tion, US One Johnson & Johnson Plaza, New Brun- swick, New Jersey 08933, Statele Unite ale Americii		9/1995
64	3R 2099	26.05.2034	12	CANON KABUSHIKI KAISHA, JP 30-2, Shimomaruko 3-Chome, Ohta-ku, Tokyo, Japonia		9/1995
65	3R 2100	26.05.2034	31	CANON KABUSHIKI KAISHA, JP 30-2, Shimomaruko 3-Chome, Ohta-ku, Tokyo, Japonia		9/1995
66	3R 2101	26.05.2034	33	CANON KABUSHIKI KAISHA, JP 30-2, Shimomaruko 3-Chome, Ohta-ku, Tokyo, Japonia		9/1995
67	3R 2330	01.03.2034	12	Opel Automobile GmbH, DE Bahnhofsplatz, 65423 Ruesselsheim am Main, Germania	4/1995	11/1995
68	3R 2331	01.03.2034	12	Opel Automobile GmbH, DE Bahnhofsplatz, 65423 Ruesselsheim am Main, Germania	4/1995	11/1995
69	3R 2332	01.03.2034	12	Opel Automobile GmbH, DE Bahnhofsplatz, 65423 Ruesselsheim am Main, Germania	4/1995	11/1995
70	3R 2334	01.03.2034	12	Opel Automobile GmbH, DE Bahnhofsplatz, 65423 Ruesselsheim am Main, Germania	4/1995	11/1995
71	3R 2468	15.03.2034	05	JNTL Consumer Health I (Switzerland) GmbH, CH Gubellstrasse 34, CH-6300 Zug, Elveția		12/1995
72	3R 2571	26.05.2034	09	CANON KABUSHIKI KAISHA, JP 30-2, Shimomaruko 3-Chome, Ohta-ku, Tokyo, Japonia		12/1995

1	2	3	4	5	6	7
73	3R 2630	31.03.2034	05	Reckitt & Colman (Overseas) Health Limited, GB 103-105 Bath Road, Slough, Berkshire SL1 3UH, Regatul Unit	5/1995	12/1995
74	3R 3126	04.02.2034	12	GM Korea Company, KR Cheongcheon-Dong, 233 Bupyeongdaero Bupyeong-Gu, Incheon, 403-714, Republica Coreea	4/1995	2/1996
75	3R 3127	04.02.2034	12	GM Korea Company, KR Cheongcheon-Dong, 233 Bupyeongdaero Bupyeong-Gu, Incheon, 403-714, Republica Coreea	4/1995	2/1996
76	3R 3425	15.03.2034	01,06,07,08,09,11,12,15,17,18,19,20,21	Opel Automobile GmbH, DE Bahnhofplatz, 65423 Ruesselsheim am Main, Germania	9/1995	3/1996
77	3R 4035	26.05.2034	36	BANCA DE FINANȚE ȘI COMERȚ S.A., MD Str. A. Pușkin nr. 26, MD-2012, Chișinău, Republica Moldova	1/1996	11/1996
78	2R 11212	14.08.2033	29,31	GURMAND INVEST S.R.L., MD Str. Industrială nr. 14, bloc 1, MD-2023, Chișinău, Republica Moldova	5/2004	10/2004
79	2R 11851	16.12.2033	16,17,35	COMECOTEH S.R.L., MD Str. Industrială nr. 61/1, MD-2023, Chișinău, Republica Moldova	10/2004	3/2005
80	2R 11854	23.01.2034	05,35,44	Berlin-Chemie AG, DE Glienicke Weg 125, 12489 Berlin, Germania	10/2004	3/2005
81	2R 11855	23.01.2034	05,35,44	Berlin-Chemie AG, DE Glienicke Weg 125, 12489 Berlin, Germania	10/2004	3/2005
82	2R 11970	27.02.2034	12	Likinskii avtobusnii zavod OOO, RU Moskovskaia obl., 142670, g. Likino-Dulevo, ul. Kalinina, 1, Federația Rusă	10/2004	4/2005
83	2R 12031	26.12.2033	37	ACCENTRENT S.R.L., MD Str. Hristo Botev nr. 21, ap. 67, MD-2043, Chișinău, Republica Moldova	11/2004	4/2005
84	2R 12244	23.04.2034	06,07,37	METALICA-ZUEV S.R.L., MD Str. Gheorghe Asachi nr. 62, ap. 22, MD-2028, Chișinău, Republica Moldova	12/2004	5/2005
85	2R 12269	29.03.2034	30	Weaver Popcorn Manufacturing, Inc., US 4485 S. Perry Worth Road, Whitestown, Indiana 46075, Statele Unite ale Americii	12/2004	5/2005
86	2R 12389A	22.04.2034	35,39	COROBAN Viorica, MD Bd. Decebal nr. 89, ap. 263, MD-2038, Chișinău, Republica Moldova GHITENȘTEIN Sofia, MD Str. Mihai Eminescu nr. 60, ap. 7, MD-2001, Chișinău, Republica Moldova		12/2023
87	2R 12389B	22.04.2034	16,21	KRASNICOVA Larisa, MD Str. Mihai Eminescu nr. 60, ap. 7, MD-2001, Chișinău, Republica Moldova COROBAN Viorica, MD Bd. Decebal nr. 89, ap. 263, MD-2038, Chișinău, Republica Moldova		12/2023
88	2R 12395	03.06.2034	12	TOYOTA JIDOSHA KABUSHIKI KAISHA (also trading as Toyota Motor Corporation), JP 1, Toyota-cho, Toyota-shi, Aichi-ken, Japonia	1/2005	6/2005
89	2R 12422	14.01.2034	30	ORION CORPORATION, KR 30-10, Munbae-Dong, Yongsan-Ku, Seoul, Republica Coreea	2/2005	7/2005
90	2R 12463	09.06.2034	03,05,21	Unilever Global IP Limited, GB Port Sunlight, Wirral, Merseyside, Regatul Unit	2/2005	7/2005
91	2R 12577	16.06.2034	03,05,21	Unilever Global IP Limited, GB Port Sunlight, Wirral, Merseyside, Regatul Unit	3/2005	8/2005

1	2	3	4	5	6	7
92	2R 12715A	16.04.2034	21	BURCEAC Evgheni, MD Str. A. Puşkin nr. 44, ap. 17, MD-2012, Chişinău, Republica Moldova GHITENŞTEIN Danil, MD Str. Mihai Eminescu nr. 60, ap. 7, MD-2001, Chişinău, Republica Moldova		2/2023
93	2R 13459	14.04.2034	05,35,44	Berlin-Chemie AG, DE Glienicke Weg 125, 12489 Berlin, Germania	12/2005	5/2006
94	2R 13460	14.04.2034	05,35,44	Berlin-Chemie AG, DE Glienicke Weg 125, 12489 Berlin, Germania	12/2005	5/2006
95	R 25526	30.04.2033	35,36	1000 de mărunţişuri S.R.L., casă de comerţ, MD Bd. Dacia nr. 16/1, MD-2043, Chişinău, Republica Moldova	7/2013	7/2014
96	R 25665	15.07.2033	05	WORLD MEDICINE İLAÇLARI LİMİTED ŞİRKETİ, TR Evren Mah., Camiyolu Cad. No. 50 K.2, GÜNEŞLI/BAĞCILAR/İSTANBUL, Turcia	9/2013	8/2014
97	R 25732	26.09.2033	05	T.P.I. - PHARM S.R.L., MD Bd. Traian nr. 2/1, MD-2060, Chişinău, Republica Moldova	11/2013	8/2014
98	R 25786	11.07.2033	05,29,30,35	TOP-PHARMA S.R.L., societate comercială, MD Str. Al. Bernardazzi nr. 78, MD-2009, Chişinău, Republica Moldova	11/2013	8/2014
99	R 26130	09.07.2033	33	CĂLĂRAŞI DIVIN PLUS S.R.L., MD Str. Columna nr. 170, MD-2004, Chişinău, Republica Moldova	10/2013	11/2014
100	R 26151	14.12.2033	05	Gilead Sciences Ireland UC, IE IDA Business and Technology Park, Carrigto- hill, Co. Cork, Irlanda	3/2014	11/2014
101	R 26255	26.02.2034	18,25,35	TENTIUC Tamara, MD Str. Nicolai Dimo nr. 29/2, ap. 72, MD-2045, Chişinău, Republica Moldova	4/2014	12/2014
102	R 26261	06.03.2034	12	SAILUN GROUP CO., LTD., CN No. 588, Maoshan Road, Huangdao District, Qingdao City, Shandong, China	4/2014	12/2014
103	R 26333	21.01.2034	29,33,35,43	DRAGAN Vasile, MD Str. Vasile Lupu nr. 48/3, MD-2008, Chişinău, Republica Moldova	4/2014	1/2015
104	R 26351	20.02.2034	44	DENT PARK ESTETIX S.R.L., MD Str. Vasile Alecsandri nr. 90, MD-2012, Chişinău, Republica Moldova	5/2014	1/2015
105	R 26373B	03.04.2034	33	KRASNICOVA Larisa, MD Str. Mihai Eminescu nr. 60, ap. 7, MD-2001, Chişinău, Republica Moldova COROBAN Viorica, MD Bd. Decebal nr. 89, ap. 263, MD-2038, Chişinău, Republica Moldova		12/2023
106	R 26420	09.01.2034	12	The Goodyear Tire & Rubber Company, US 200 Innovation Way, 44316 Akron, Ohio, Sta- tele Unite ale Americii	4/2014	1/2015
107	R 26524	22.04.2034	12	CHONGQING CHANGAN AUTOMOBILE CO., LTD., CN 260 Jianxin East Road, Jiangbei District, Chongqing, China	6/2014	2/2015
108	R 26557	14.05.2034	33	EURO-ALCO S.R.L., MD Str. Bucuriei nr. 20, MD-2004, Chişinău, Republica Moldova	6/2014	3/2015
109	R 26561	14.05.2034	33	EURO-ALCO S.R.L., MD Str. Bucuriei nr. 20, MD-2004, Chişinău, Republica Moldova	6/2014	3/2015
110	R 26629	02.04.2034	35,36,37,38, 39,40,41,42, 43,44,45	CANON KABUSHIKI KAISHA, JP 30-2, Shimomaruko 3-Chome, Ohta-ku, Tokyo, Japonia	6/2014	3/2015

1	2	3	4	5	6	7
111	R 26662	22.05.2034	05	Gilead Sciences Ireland UC, IE IDA Business and Technology Park, Carrigtohill, Co. Cork, Irlanda	7/2014	3/2015
112	R 26674	20.12.2033	09	INTEL CORPORATION, corporație organizată și existentă conform legilor statului Delaware, US 2200 Mission College Boulevard, Santa Clara, California 95052-8119, Statele Unite ale Americii	6/2014	4/2015
113	R 26960	09.12.2033	20	ARAMA R S.R.L., MD Calea Orheiului nr. 107, ap. 31, MD-2020, Chișinău, Republica Moldova	3/2014	6/2015
114	R 27068	15.01.2034	05	TAROL-DD S.R.L., MD Str. Jubiliară nr. 41/A, MD-2019, Codru, Chișinău, Republica Moldova	3/2014	7/2015
115	R 27310	11.07.2033	05,35	TOP-PHARMA S.R.L., societate comercială, MD Str. Al. Bernardazzi nr. 78, MD-2009, Chișinău, Republica Moldova	11/2013	11/2015
116	R 27885	12.12.2033	33	BODRUG Gheorghe, MD Str. Mesager nr. 5/3, ap. 59, MD-2069, Chișinău, Republica Moldova	5/2014	3/2016



# V

## Design industrial / Industrial design

**P**rotecția juridică a desenelor și modelelor industriale în Republica Moldova se asigură în modul stabilit de Legea nr. 161/2007 privind protecția desenelor și modelelor industriale.

Cererea de înregistrare a desenului sau modelului industrial se depune la AGEPI, personal sau prin reprezentant, de către persoana care dispune de dreptul asupra desenului sau modelului industrial. Cererea trebuie să conțină documentele prevăzute la art. 32(1), (2) din Lege.

În prezenta Secțiune se publică datele referitoare la cererile de înregistrare a DMI, în special datele bibliografice cu indicarea produsului și reprezentările DMI; datele privind DMI înregistrate; datele privind DMI reînnoite; datele privind DMI înregistrate și cele reînnoite în Republica Moldova conform Aranjamentului de la Haga.

Desenele și modelele industriale înregistrate și reînnoite conform Aranjamentului de la Haga, la care Republica Moldova este parte, se publică în Buletinul de Desene și Modele Internaționale ("Bulletin des dessins et modes internationaux / International Designs Bulletin / Boletín de Dibujos y Modelos Internacionales"). Buletinul include atât datele bibliografice în limbile franceză, engleză și spaniolă, cât și reproducerea desenelor și modelelor industriale înregistrate și este expus pe Internet pe site-ul OMPI, accesibil publicului. În BOPI se publică listele acestor desene și modele industriale înregistrate în Republica Moldova, aranjate în ordinea numerelor de înregistrare internațională, precum și ale celor reînnoite în Republica Moldova, aranjate în ordinea numerelor de înregistrare internațională.

Ponderea semantică a părții verbale ce se conține în desenele sau modelele industriale nu se protejează.

**L**egal protection of industrial designs in the Republic of Moldova shall be afforded in the mode established by Law No. 161/2007 on the Protection of Industrial Designs.

The industrial design application shall be filed with the AGEPI, in person or through a representative, by the person to whom the right to the industrial design belongs. The application shall contain the documents provided for in Art. 32(1), (2) of the Law.

Data on ID registration applications, especially bibliographic data indicating the product and ID representations; data on registered ID; data on renewed ID; data on ID registered and renewed in the Republic of Moldova under the Hague Agreement shall be published in this Section.

Industrial designs registered and renewed under the Hague Agreement, to which the Republic of Moldova is a party, shall be published in the Bulletin des dessins et modes internationaux / International Designs Bulletin / Boletín de Dibujos y Modelos Internacionales. The Bulletin comprises both bibliographic data in French, English and Spanish and registered industrial design reproductions and is displayed on the Internet on the WIPO website, accessible to the public. In BOPI shall be published the lists of industrial designs registered in the Republic of Moldova, arranged in the order of international registration numbers, as well as of those renewed in the Republic of Moldova, arranged in the order of international registration numbers.

The semantic portion of the verbal part contained in the industrial designs is not protected.

**CODURILE INID PENTRU IDENTIFICAREA DATELOR BIBLIOGRAFICE  
REFERITOARE LA DESENE ȘI MODELE INDUSTRIALE, CONFORM NORMEI ST. 80 OMPI**

**LIST OF INID CODES CONCERNING BIBLIOGRAPHIC DATA RELATING  
TO INDUSTRIAL DESIGNS, ACCORDING TO WIPO STANDARD ST. 80**

- (11) Numărul certificatului  
Number of the certificate
- (15) Data înregistrării  
Date of the registration
- (18) Data prevăzută de expirare a termenului de valabilitate a înregistrării  
Expected expiration date of the registration
- (20) Numărul desenului și modelului industrial  
Number of the industrial design
- (21) Numărul de depozit  
Number of the application
- (22) Data de depozit  
Date of filing of the application
- (23) Data priorității de expunere  
Date of the exhibition priority
- (28) Numărul de desene și modele industriale  
Number of industrial designs
- (30) Date referitoare la prioritate conform Convenției de la Paris  
Data relating to priority under the Paris Convention
- (31) Numărul cererii prioritare  
Number of the priority application
- (32) Data de depozit a cererii prioritare  
Date of filing of the priority application
- (33) Țara cererii prioritare, codul conform normei ST. 3 OMPI  
Country of the priority application, code according to WIPO Standard ST. 3
- (43) Data publicării cererii de înregistrare a desenului și modelului industrial  
Date of publication of the application for the registration of the industrial design
- (44) Data publicării hotărârii de înregistrare a desenului și modelului industrial  
Date of publication of the decision on registration of the industrial design
- (45) Data publicării certificatului  
Date of publication of the certificate
- (46) Data de expirare a termenului de amânare a publicării  
Date of expiration of deferment
- (51) Clasificarea internațională a desenelor și modelelor industriale (clasa și subclasa Clasificării de la Locarno)  
International Classification for Industrial Designs (classes and subclasses of the Locarno Classification)
- (54) Indicarea produsului  
Designation of product
- (55) Reprezentarea desenului și modelului industrial  
Reproduction of the industrial design
- (57) Culorile revendicate  
Indication of colors claimed

- (62) Numărul cererii divizionare  
Number of the divisional application
- (71) Numele/denumirea și adresa solicitantului (solicitanților), codul țării conform normei ST. 3 OMPI  
Name and address of the applicant(s), code of the country according to WIPO Standard ST. 3
- (72) Numele autorului (autorilor), codul țării conform normei ST. 3 OMPI  
Name of the author(s), code of the country according to WIPO Standard ST. 3
- (73) Numele/denumirea și adresa titularului (titularilor), codul țării conform normei ST. 3 OMPI  
Name and address of the owner(s), code of the country according to WIPO Standard ST. 3
- (74) Numele mandatarului autorizat  
Name of the patent attorney
- (80) Datele de depozit internațional conform Aranjamentului de la Haga  
Data related to the international registration of industrial designs under the Hague Agreement

**CODURILE OMPI PENTRU CODIFICAREA TITLURILOR INFORMAȚIILOR  
REFERITOARE LA DESENE ȘI MODELE INDUSTRIALE, PUBLICATE  
ÎN BULETINUL OFICIAL DE PROPRIETATE INTELECTUALĂ CONFORM NORMEI ST. 17**

**WIPO CODES ON CODING OF HEADINGS OF ANNOUNCEMENTS CONCERNING  
INDUSTRIAL DESIGNS PUBLISHED IN THE OFFICIAL BULLETIN OF INTELLECTUAL  
PROPERTY IN ACCORDANCE WITH THE STANDARD ST. 17**

- BA1L** Cereri de înregistrare a desenelor și modelelor industriale publicate  
Applications for the registration of published industrial designs
- FF4L** Lista desenelor și modelelor industriale înregistrate  
List of registered industrial designs
- FF4L** Lista desenelor și modelelor industriale înregistrate, aranjate în ordinea numerelor de înregistrare (semestrial)  
List of registered industrial designs, grouped according to the numerical index (half-yearly)
- FF4L** Lista desenelor și modelelor industriale înregistrate, aranjate în ordinea claselor CIDMI (semestrial)  
List of registered industrial designs, grouped in accordance with the ICID classes (half-yearly)
- FA9L** Lista desenelor și modelelor industriale retrase  
List of withdrawn industrial designs
- FC4L** Lista desenelor și modelelor industriale respinse  
List of rejected industrial designs
- FG4L** Lista certificatelor de înregistrare a desenelor și modelelor industriale eliberate  
List of issued industrial design certificates
- FG4L** Lista desenelor și modelelor industriale înregistrate în Republica Moldova conform Aranjamentului de la Haga, aranjate în ordinea numerelor de înregistrare internațională (lunar, semestrial)  
List of industrial designs registered under the Hague Agreement, grouped in accordance with international numerical index (monthly, half-yearly)
- FG4L** Lista desenelor și modelelor industriale înregistrate în Republica Moldova conform Aranjamentului de la Haga, aranjate în ordinea claselor CIDMI (lunar, semestrial)  
List of industrial designs registered under the Hague Agreement, grouped in accordance with the ICID classes (monthly, half-yearly)

**ND4L** Lista desenelor și modelelor industriale reînnoite

List of renewed industrial designs

**ND4L** Lista desenelor și modelelor industriale reînnoite în Republica Moldova conform Aranjamentului de la Haga

List of industrial designs renewed under the Hague Agreement

**FC9L** Lista desenelor și modelelor industriale respinse în Republica Moldova conform Aranjamentului de la Haga, aranjate în ordinea numerelor de înregistrare internațională

List of industrial designs rejected in the Republic of Moldova according to the Hague Agreement, grouped in accordance with international numerical order

**MK4L** Lista certificatelor de înregistrare a desenelor și modelelor industriale al căror termen de valabilitate a expirat (inclusiv termenul de grație)

List of industrial design certificates the term of validity of which has expired (including the grace period)

**NF4L** Lista certificatelor de înregistrare a desenelor și modelelor industriale revalidate

List of revalidated industrial design certificates

## **BA1L Cereri de înregistrare a desenelor și modelelor industriale / Applications for registration of industrial designs**

**O**rice persoană interesată are dreptul să depună la AGEPI opoziții sau observații motivate împotriva înregistrării desenelor sau modelelor industriale în termen de 3 luni de la data publicării acestor cereri în BOPI, dacă este îndeplinită cel puțin una din condițiile prevăzute la art. 26(1) din Legea nr. 161/2007 privind protecția desenelor și modelelor industriale.

**A**ny person concerned may file with the AGEPI reasoned oppositions or observations against registration of industrial designs within 3 months following the date of publication of those applications in BOPI, if at least one of the conditions set forth in Art. 26(1) of the Law No. 161/2007 on the Protection of Industrial Designs has been met.

(51) **LOC (14) Cl. 09-01**

(21) f 2023 0015

(22) 06.09.2023

(28) 1

(71) GELIBERT S.R.L., MD

Str. Bălțului nr. 2/A,

MD-6201, Sîngerei, Republica Moldova

(54) **Butelie**

(55)

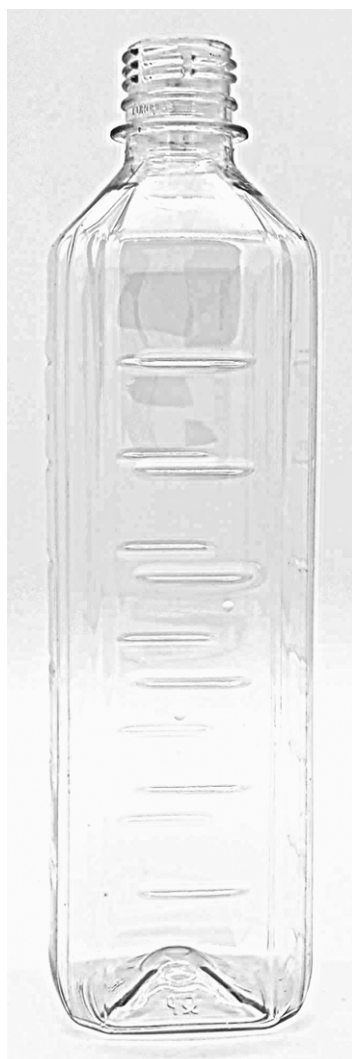

1.1



1.2

(21) f 2023 0015



1.3

## ND4L Lista desenelor și modelelor industriale reînnoite

Se publică următoarele date: numărul curent, numărul certificatului, data expirării termenului de reînnoire, numărul de depozit, data de depozit, clasele conform CIDMI, numărul de desene și modele industriale reînnoite, titularul și adresa, codul țării conform normei ST. 3 OMPI, nr. BOPI în care a fost publicată înregistrarea

Nr. crt.	(11) Nr. certifi- catului	(18) Data expirării reînnoirii	(21) Nr. de depo- zit	(22) Data de depozit	(51) Clase	(28) Nr. de desene și modele industriale reînnoite	(73) Titularul și adresa, cod ST. 3 OMPI	(43)(44)(45) Nr. BOPI
1	1606	14.04.2029	f 2014 0031	14.04.2014	19-08	6	CAPȚAN Alexandr, MD Str. Matei Basarab nr. 5/5, ap. 87, MD-2045, Chișinău, Republica Moldova	7/2014 1/2015 4/2015
2	1615	22.05.2029	f 2014 0037	22.05.2014	09-01	2	FABRICA DE STICLĂ DIN CHIȘINĂU, ÎNTREPRINDERE DE STAT, MD Str. Transnistria nr. 20, MD-2023, Chișinău, Republica Moldova	7/2014 3/2015 6/2015
3	1852	17.01.2029	f 2019 0006	17.01.2019	32-00	2	UNGUREANU Igori, MD Str. Cahul nr. 7/1, MD-2005, Chișinău, Republica Moldova	6/2019 12/2019 3/2020

## FG4L Lista desenelor și modelelor industriale înregistrate în Republica Moldova conform Aranjamentului de la Haga, aranjate în ordinea numerelor de înregistrare internațională

Se publică următoarele date: numărul curent, numărul înregistrării internaționale, data înregistrării internaționale, data priorității, titularul, codul țării conform normei ST.3 OMPI, denumirea desenului și modelului industrial, clasele conform CIDMI, numărul de desene și modele industriale, data prevăzută de expirare a termenului de valabilitate a înregistrării, numărul Buletinului de Desene și Modele Internaționale (IDB) în care a fost publicată cererea de înregistrare

Nr. crt.	(11) Nr. înregistrării	(15) Data înregistrării  (23)(30) <b>Prioritate</b>	(73) Titular, cod ST.3 OMPI	(54) Denumirea desenului și modelului industrial	(51) Clase	(28) Nr. de desene și modele industriale	(18) Valabilitate	Nr. IDB
1	2	3	4	5	6	7	8	9
1	DM/211889	11.12.2020	RENAULT s.a.s., FR	2.-4. Vehicul în miniatură / 2.-4. Miniature vehicle / 2.-4. Véhicule miniature	21-01	3	11.12.2025	24/2023
2	DM/211889A	11.12.2020	AMPERE SAS, FR	1, 5. Vehicul în miniatură / 1, 5. Miniature vehicle / 1, 5. Véhicule miniature	21-01	2	11.12.2025	24/2023
3	DM/223006	18.07.2022	BOGDAN ALIN CIORBAGIU, RO	1. Suport pentru saci de gunoi / 1. Support for rubbish bags / 1. Support pour sacs a ordures	09-09	1	18.07.2027	29/2023
4	DM/226684	09.02.2023	HARRY WINSTON SA, CH	1. Cadran pentru ceas / 1. Watch dial / 1. Cadran de montre	10-07	1	09.02.2028	32/2023
5	DM/226686	09.02.2023	HARRY WINSTON SA, CH	1. Cadran pentru ceas / 1. Watch dial / 1. Cadran de montre	10-07	1	09.02.2028	32/2023
6	DM/226980	17.02.2023	Compagnie des Montres Longines, Francillon S.A. (Longines Watch Co. Francillon Ltd.), CH	1. Ceas / 1. Watch / 1. Montre	10-02	1	17.02.2028	33/2023
7	DM/227186	21.02.2023	OMEGA SA (OMEGA AG) (OMEGA LTD.), CH	1. Ceas / 1. Watch / 1. Montre	10-02	1	21.02.2028	34/2023
8	DM/227356	28.02.2023	HARRY WINSTON SA, CH	1. Cadran pentru ceas / 1. Watch dial / 1. Cadran de montre	10-07	1	28.02.2028	35/2023
9	DM/227483	08.03.2023	Compagnie des Montres Longines, Francillon S.A. (Longines Watch Co. Francillon Ltd.), CH	1. Ceas / 1. Watch / 1. Montre	10-02	1	08.03.2028	36/2023



1	2	3	4	5	6	7	8	9
10	DM/227963	22.03.2023	OMEGA SA (OMEGA AG) (OMEGA LTD.), CH	1. Masă oscilantă / 1. Oscillating weight / 1. Masse oscillante	10-07	1	22.03.2028	38/2023
11	DM/228141	31.03.2023	Compagnie des Montres Longines, Francillon S.A. (Longines Watch Co. Francillon Ltd.), CH	1. Ceas de mână / 1. Wristwatch / 1. Montre- bracelet	10-02	1	31.03.2028	44/2023
12	DM/229342	06.04.2023  <b>06.03.2023, WIPO129637, IB</b>	FLONQ LTD, GB	1. Țigară electronică / 1. Electronic cigarette / 1. Cigarette électronique	27-07	1	06.04.2028	23/2023
13	DM/229601	25.05.2023  <b>30.11.2022, 015004776- 0001; DAS: 15D3, EM; 30.11.2022, 015004776- 0002; DAS: B2CF, EM; 30.11.2022, 015004776- 0003; DAS: D70B, EM; 30.11.2022, 015004776- 0004; DAS: DBDB, EM; 30.11.2022, 015004776- 0005; DAS: 3A11, EM; 30.11.2022, 015004776- 0006; DAS: A4D3, EM; 12.01.2023, 015008469- 0001; DAS: 3321, EM; 12.01.2023, 015008469- 0002; DAS: 7C19, EM</b>	QREAN Limited, GB	1.-8. Parte a blisterului / 1.-8. Part of blister package / 1.-8. Partie d'emballage-coque	09-05	8	25.05.2028	27/2023
14	DM/229934	21.06.2023  <b>10.03.2023, 2023-00130, CH</b>	ROLEX SA, CH	1. Ace pentru ceas / 1. Watch hands / 1. Aiguilles de montre	10-07	1	21.06.2028	27/2023
15	DM/229935	21.06.2023  <b>10.03.2023, 2023-00129, CH</b>	ROLEX SA, CH	1.-2. Închizătoare pentru cureaua ceasului / 1.-2. Watch bracelet clasp / 1.-2. Fermoir de bracelet de montre	10-07	2	21.06.2028	27/2023
16	DM/230206	03.07.2023  <b>20.03.2023, 2023-00170, CH</b>	ROLEX SA, CH	1. Ceas / 1. Watch / 1. Montre	10-02	1	03.07.2028	29/2023

1	2	3	4	5	6	7	8	9
17	DM/230288	21.04.2023  <b>02.01.2023, 015007743- 0001, EP</b>	AARKADA spółka z ograniczoną odpowiedzialn ością, PL	1. Instrument manual pentru modelarea capselor de podologie / 1. Manual tool for shaping podological clips / 1. Outil manuel pour la mise en forme d'agrafes de podologie	08-05	1	21.04.2028	29/2023
18	DM/230332	04.07.2023  <b>17.03.2023, 2023-00161, CH</b>	ROLEX SA, CH	1. Cadran pentru ceas / 1. Watch dial / 1. Cadran de montre	10-07	1	04.07.2028	30/2023
19	DM/230333	06.07.2023  <b>16.03.2023, 2023-00158, CH</b>	ROLEX SA, CH	1. Ceas / 1. Watch / 1. Montre	10-02	1	06.07.2028	30/2023
20	DM/230351	03.07.2023  <b>23.03.2023, 2023-00180, CH</b>	ROLEX SA, CH	1. Brațară pentru ceas cu coarne / 1. Watch bracelet with horns / 1. Bracelet de montre avec cornes	10-07	1	03.07.2028	30/2023
21	DM/230598	15.05.2023	Dm drogerie markt GmbH, AT	1.-7. Stand pentru vânzare; 8.-17. Separator de rafturi pentru stand de vânzare / 1.-7. Sales stand; 8.-17. Shelf divider for sales stand / 1.-7. Stand de vente; 8.- 17. Séparateur d'étagere pour stand de vente	20-02	17	15.05.2028	32/2023
22	DM/230681	25.07.2023  <b>23.03.2023, 2023-00182, CH</b>	ROLEX SA, CH	1. Ceas / 1. Watch / 1. Montre	10-02	1	25.07.2028	33/2023

## VI





### **Modificări intervenite în statutul juridic al cererilor și titlurilor de protecție a obiectelor de proprietate industrială / Amendments made in the legal status of applications and titles of protection of industrial property objects**

În prezenta Secțiune sunt publicate modificările intervenite în situația juridică a cererilor și titlurilor de protecție: modificări ale denumirilor solicitanților/titularilor, ale adreselor acestora; date despre cererile retrase, respinse, repuse în termenele omise; titluri de protecție anulate, revalidate; decăderi din drepturi; date privind contractele de cesiune, licență, gaj și franchising; lista eratelor.

Amendments made in the legal status of applications and titles of protection: amendments of the applicants/rightowners names, addresses thereof; data on withdrawn, rejected, refiled in the omitted terms applications; cancelled, reinstated titles of protection; deprivations of rights; data on assignment, license, pledge and franchising agreements; list of errata shall be published in this Section.

## Lista modificărilor

Se publică următoarele date: numărul curent, obiectul de proprietate industrială, numărul de depozit, numărul titlului de protecție, numărul BOPI, datele inițiale, datele modificate

Nr. crt.	OPI	Nr. de depozit	Nr. titlului de protecție	Nr. BOPI	Date inițiale	Date modificate
1	2	3	4	5	6	7
1	Cerere de înregistrare a mărcii	051562	-	6/2023	(540)  <b>Poly</b> (591) Culori revendicate: alb, roz de diferite nuanțe, galben, bej, negru, cafeniu.  (531) CFE(9) 03.01.08; 03.01.25; 04.02.20; 27.05.01; 29.01.15.	(540)  (591) Culori revendicate: alb, roz, galben, bej, negru, cafeniu.  (531) CFE(9) 03.01.08; 03.01.25; 04.02.20; 29.01.15.
2	Cerere de înregistrare a mărcii	051564	-	6/2023	(540)  WOMEN OF WINE OF MOLDOVA FEMEILE VINULUI MOLDOVEI	(540)  WOMEN OF WINE FEMEILE VINULUI
3	Cerere de înregistrare a mărcii	051488	-	6/2023	(511) NCL(12-2023) 33 - băuturi alcoolice, cu excepția berii; preparate alcoolice pentru fabricarea băuturilor; 35; 41; 45.	(511) NCL(12-2023) 33 - vinuri; 35; 41; 45.
4	Cerere de înregistrare a mărcii	045883	-	11/2020	(511) NCL(11-2020) 09; 12 - vehicule terestre și părți și accesorii pentru acestea, și anume piese structurale și componente de motorizări sub formă de motoare electrice, cutii de viteză și osii; caroserii pentru autovehicule; plase de portbagaje pentru vehicule; huse adaptate pentru vehicule; lanțuri antiderapante pentru vehicule; petice pentru repararea anvelopelor vehiculelor; pompe pentru umflarea anvelopelor vehiculelor; căptușeli interioare pentru automobile; panouri pentru	(511) NCL(11-2020) 09; 12 - vehicule terestre și părți și accesorii pentru acestea, și anume piese structurale și componente de motorizări sub formă de motoare electrice, cutii de viteză și osii; caroserii pentru autovehicule; plase de portbagaje pentru vehicule; huse adaptate pentru vehicule; lanțuri antiderapante pentru vehicule; petice pentru repararea anvelopelor vehiculelor; pompe pentru umflarea anvelopelor vehiculelor; căptușeli interioare pentru automoto-

				<p>interiorul automobilelor; interioare din piele personalizate pentru vehicule; suporturi pentru plăcuțe de înmatriculare; tapițerii pentru vehicule; vehicule electrice terestre; părți de vehicule electrice, și anume motoare; părți de vehicule electrice, și anume retrovizoare, ștergătoare de parbriz și hayoane; vehicule de înaltă performanță, electrice, care merg exclusiv cu baterie; scaune de vehicule; butuci de roată pentru vehicule; roți de vehicule; tapițerie, huse adaptate pentru vehicule; volane pentru vehicule; motoare pentru vehicule terestre; suporturi de portbagaj pentru capotă, amortizoare, arcuri, bare stabilizatoare și suspensii, toate pentru vehicule; panouri de ornament pentru structura caroseriei la vehicule; etriere de frână pentru vehicule terestre; huse pentru scaune de autovehicule (adaptate); șasiuri de motor, pentru vehicule; componente de vehicule, și anume furtunuri de servodirecție; indicatoare de direcție pentru vehicule; perne pentru scaune de vehicule; ansambluri de butuci de roată pentru vehicule; portschiuri pentru vehicule; oglinzi pentru vehicule, și anume oglinzi retrovizoare; angrenaje de marșarier pentru vehicule terestre; cârlige concepute special pentru a fi utilizate în vehicule pentru a ține accesoriile vehiculului; parbrize pentru vehicule; dispozitive antifurt pentru vehicule; anvelope, pneuri pentru vehicule; camere pentru pneuri de vehicule; pompe pentru umflat pneuri; piese de plastic pentru vehicule, și anume garnitură decorativă și protectoare din plastic extrudat pentru exterior și interior pentru automobile; vehicule terestre, și anume automobile electrice, camioane și vehicule sportive-utilitare; huse semi-ajustabile pentru</p>	<p>bile; panouri pentru interiorul automobilelor; interioare din piele personalizate pentru vehicule; suporturi pentru plăcuțe de înmatriculare; tapițerii pentru vehicule; vehicule electrice terestre; părți de vehicule electrice, și anume motoare; părți de vehicule electrice, și anume retrovizoare, ștergătoare de parbriz și hayoane; vehicule de înaltă performanță, electrice, care merg exclusiv cu baterie; scaune de vehicule; butuci de roată pentru vehicule; roți de vehicule; tapițerie, huse adaptate pentru vehicule; volane pentru vehicule; motoare pentru vehicule terestre; suporturi de portbagaj pentru capotă, amortizoare, arcuri, bare stabilizatoare și suspensii, toate pentru vehicule; panouri de ornament pentru structura caroseriei la vehicule; etriere de frână pentru vehicule terestre; huse pentru scaune de autovehicule (adaptate); șasiuri de motor, pentru vehicule; componente de vehicule, și anume furtunuri de servodirecție; indicatoare de direcție pentru vehicule; perne pentru scaune de vehicule; ansambluri de butuci de roată pentru vehicule; portschiuri pentru vehicule; oglinzi pentru vehicule, și anume oglinzi retrovizoare; angrenaje de marșarier pentru vehicule terestre; cârlige concepute special pentru a fi utilizate în vehicule pentru a ține accesoriile vehiculului; parbrize pentru vehicule; dispozitive antifurt pentru vehicule; anvelope, pneuri pentru vehicule; camere pentru pneuri de vehicule; pompe pentru umflat pneuri; piese de plastic pentru vehicule, și anume garnitură decorativă și protectoare din plastic extrudat pentru exterior și interior pentru automobile; vehicule terestre, și anume automobi-</p>
--	--	--	--	---	---

				<p>vehicule; compresoare de aer pentru frâne pentru vehicule terestre; cilindri pneumatici de frână pentru vehicule terestre; capote de motoare pentru vehicule; șasiuri pentru automobile; protecții de scaune pentru vehicule; piese de schimb pentru camioane și alte autovehicule; mecanism de transmisie pentru vehicule alcătuit din ambreiaj, transmisie, arbore și diferențial; capace pentru transmisie la vehicule terestre; plăcuțe de montare a transmisiei pentru vehicule terestre; cutii de transmisie pentru vehicule terestre; bare de remorcă pentru vehicule; protectoare împotriva stropilor pentru vehicule; trepte de atașare la vehicule terestre; jante de roți pentru vehicule și elemente de structură ale acestora; vehicule pentru orice tip de teren; senzori pentru vehicule terestre, și anume senzori de cuplu de servodirecție electrică, vânduți ca componentă a sistemului de servodirecție; jante de roți pentru vehicule; cutii de viteze pentru vehiculele terestre; frâne pentru vehicule; caroserii; mecanisme de transmisie pentru vehicule terestre; piese pentru vehicule, și anume apărătoare de soare pentru parbriz; piese pentru vehicule, și anume parasolare; piese de vehicule, și anume brațe pivotante; piese auto, și anume bielete; componente ale vehiculelor, și anume coloane de suspensie; componente de vehicule, și anume articulații homocinetice; ventile pentru anvelope de vehicule; componente ale vehiculelor terestre, și anume diferențialelor; protecții pentru capotă ca părți structurale de vehicule; arbori pentru vehicule terestre; garnituri pentru frână pentru vehicule; tambururi de frână pentru vehicule terestre; piese de suspensie pentru vehicule terestre, și anume arcuri lamelare; componente ale sistemu-</p>	<p>le electrice, camioane și vehicule sportive-utilitare; huse semi-ajustabile pentru vehicule; compresoare de aer pentru frâne pentru vehicule terestre; cilindri pneumatici de frână pentru vehicule terestre; capote de motoare pentru vehicule; șasiuri pentru automobile; protecții de scaune pentru vehicule; piese de schimb pentru camioane și alte autovehicule; mecanism de transmisie pentru vehicule alcătuit din ambreiaj, transmisie, arbore și diferențial; capace pentru transmisie la vehicule terestre; plăcuțe de montare a transmisiei pentru vehicule terestre; cutii de transmisie pentru vehicule terestre; bare de remorcă pentru vehicule; protectoare împotriva stropilor pentru vehicule; trepte de atașare la vehicule terestre; jante de roți pentru vehicule și elemente de structură ale acestora; vehicule pentru orice tip de teren; senzori pentru vehicule terestre, și anume senzori de cuplu de servodirecție electrică, vânduți ca componentă a sistemului de servodirecție; jante de roți pentru vehicule; cutii de viteze pentru vehiculele terestre; frâne pentru vehicule; caroserii; mecanisme de transmisie pentru vehicule terestre; piese pentru vehicule, și anume apărătoare de soare pentru parbriz; piese pentru vehicule, și anume parasolare; piese de vehicule, și anume brațe pivotante; piese auto, și anume bielete; componente ale vehiculelor, și anume coloane de suspensie; componente de vehicule, și anume articulații homocinetice; ventile pentru anvelope de vehicule; componente ale vehiculelor terestre, și anume diferențialelor; protecții pentru capotă ca părți structurale de vehicule; arbori pentru vehicule terestre; garnituri pentru frână pentru</p>
--	--	--	--	--	---

					<p>lui de suspensie pentru vehiculele terestre, și anume arcuri elicoidale; lame pentru ștergătoare de parbriz pentru vehicule; circuite hidraulice pentru vehicule; componente ale sistemului de suspensie pentru vehiculele terestre, și anume egalizatoare; plăcuțe pentru frâne cu discuri la vehicule; suporturi de pahare pentru vehicule; transmisii pentru vehiculele terestre și piese de schimb pentru acestea; curele pentru transmisii de vehicule terestre; sisteme de suspensie pentru vehicule terestre; rulmenți cu bilă pentru vehicule terestre; geamuri din sticlă pentru vehicule; alarme antifurt pentru vehicule; articole de fierărie pentru frâne (vehicule); suporturi de biciclete pentru vehicule; seturi de protecții pentru axe folosite la vehiculele terestre; lagăre de osie pentru vehicule de teren; frâne cu disc pentru vehicule terestre; recipiente de depozitare pentru portbagaje de acoperiș pentru vehicule terestre; vehicule sportive-utilitare; airbaguri pentru vehicule; geamuri de vehicule; centuri de siguranță pentru scaunele vehiculelor; valve de bandaje pentru vehicule; claxoane pentru mașini terestre, și anume curele de transmisie; ambreiaje pentru vehicule terestre; huse adaptate pentru vehicule destinate mașinilor și camioanelor pentru protejarea de la intemperii și starea vremii; dispozitive de vehicule pentru imobilizarea capului; airbaguri gonflabile utilizate în vehicule pentru prevenirea vătămărilor în accidente; lanțuri de transmisie pentru vehicule terestre; accesorii auto pentru piața pieselor de schimb auto, și anume geați, plase și țâvi pentru organizarea interiorului mașinii, special adaptate pentru a se potrivi în vehicule; hamuri de siguranță pentru</p>	<p>vehicule; tambururi de frână pentru vehicule terestre; piese de suspensie pentru vehicule terestre, și anume arcuri lamelare; componente ale sistemului de suspensie pentru vehiculele terestre, și anume arcuri elicoidale; lame pentru ștergătoare de parbriz pentru vehicule; circuite hidraulice pentru vehicule; componente ale sistemului de suspensie pentru vehiculele terestre, și anume egalizatoare; plăcuțe pentru frâne cu discuri la vehicule; suporturi de pahare pentru vehicule; transmisii pentru vehicule terestre și piese de schimb pentru acestea; curele pentru transmisii de vehicule terestre; sisteme de suspensie pentru vehicule terestre; rulmenți cu bilă pentru vehicule terestre; geamuri din sticlă pentru vehicule; alarme antifurt pentru vehicule; articole de fierărie pentru frâne (vehicule); suporturi de biciclete pentru vehicule; seturi de protecții pentru axe folosite la vehiculele terestre; lagăre de osie pentru vehicule de teren; frâne cu disc pentru vehicule terestre; recipiente de depozitare pentru portbagaje de acoperiș pentru vehicule terestre; vehicule sportive-utilitare; airbaguri pentru vehicule; geamuri de vehicule; centuri de siguranță pentru scaunele vehiculelor; valve de bandaje pentru vehicule; claxoane pentru vehicule; piese pentru mașini terestre, și anume curele de transmisie; ambreiaje pentru vehicule terestre; huse adaptate pentru vehicule destinate mașinilor și camioanelor pentru protejarea de la intemperii și starea vremii; dispozitive de vehicule pentru imobilizarea capului; airbaguri gonflabile utilizate în vehicule pentru prevenirea vătămărilor în accidente; lanțuri de trans-</p>
--	--	--	--	--	---	---

				<p>scaune de vehicule; garnituri de frână pentru vehicule terestre; piese pentru vehicule terestre, și anume osii; piese de vehicule terestre, și anume roți dințate ale mecanismului de acționare; piese de metal pentru vehicule, și anume garnitura decorativă și protectoare din metal pentru exteriorul și interiorul automobilelor; vehicule electrice, și anume automobile, camioane și vehicule sportive-utilitare; biciclete; avertizoare acustice de marșarier pentru vehicule; discuri de roată pentru vehicule; sisteme de alarmă pentru vehicule cu motor; relee de comandă pentru vehicule terestre și părți ale acestora; spoiler pentru vehicule; scări pentru vehicule; airbaguri (dispozitive de protecție pentru automobile); amortizoare pentru automobile; parașocuri pentru automobile; portbagaje pentru acoperișul mașinilor; piese pentru vehicule terestre, și anume trepte; piese de vehicule terestre, și anume apărătoare pentru noroi; piese de vehicule terestre, și anume protectoare împotriva stropilor; piese pentru vehicule, și anume amortizoare; portiere de vehicule; manete de indicatoare de direcție pentru vehicule; capace pentru rezervor pentru vehicule terestre; panouri de portiere pentru vehicule.</p>	<p>misie pentru vehicule terestre; accesorii auto pentru piața pieselor de schimb auto, și anume genți, plase și tăvi pentru organizarea interiorului mașinii, special adaptate pentru a se potrivi în vehicule; hamuri de siguranță pentru scaune de vehicule; garnituri de frână pentru vehicule terestre; piese pentru vehicule terestre, și anume osii; piese de vehicule terestre, și anume roți dințate ale mecanismului de acționare; piese de metal pentru vehicule, și anume garnitura decorativă și protectoare din metal pentru exteriorul și interiorul automobilelor; vehicule electrice, și anume automobile, camioane și vehicule sportive-utilitare; biciclete; avertizoare acustice de marșarier pentru vehicule; discuri de roată pentru vehicule; sisteme de alarmă pentru vehicule cu motor; relee de comandă pentru vehicule terestre și părți ale acestora; spoiler pentru vehicule; scări pentru vehicule; airbaguri (dispozitive de protecție pentru automobile); amortizoare pentru automobile; parașocuri pentru automobile; portbagaje pentru acoperișul mașinilor; piese pentru vehicule terestre, și anume trepte; piese de vehicule terestre, și anume apărătoare pentru noroi; piese de vehicule terestre, și anume protectoare împotriva stropilor; piese pentru vehicule, și anume amortizoare; portiere de vehicule; manete de indicatoare de direcție pentru vehicule; capace pentru rezervor pentru vehicule terestre; panouri de portiere pentru vehicule; toate produsele sus-menționate nefiind vehicule acvatice, aparate de locomoție navală, piese sau accesorii pentru vehicule acvatice sau pentru aparate de locomoție navală.</p>
--	--	--	--	--	---



1	2	3	4	5	6	7
5	Cerere de înregistrare a mărcii	047894	-	10/2021	(511) NCL(11-2021) 12 - vehicule terestre, părți și accesorii pentru acestea, și anume piese structurale și componente de motorizări sub formă de motoare electrice, cutii de viteză și osii; caroserii pentru autovehicule; plase de portbagaje pentru vehicule; huse adaptate pentru vehicule; lanțuri antiderapante pentru vehicule; petice pentru repararea anvelopelor vehiculelor; pompe pentru umflarea anvelopelor vehiculelor; căptușeli interioare pentru automobile; panouri pentru interiorul automobilelor; interioare din piele personalizate pentru vehicule; suporturi pentru plăcuțe de înmatriculare; tapițerii pentru vehicule; vehicule electrice terestre; părți de vehicule electrice, și anume motoare; părți de vehicule electrice, și anume retrovizoare, ștergătoare de parbriz și hayoane; vehicule de înaltă performanță, electrice, care merg exclusiv cu baterie; scaune de vehicule; butuci de roată pentru vehicule; roți de vehicule; tapițerie, huse adaptate pentru vehicule; volane pentru vehicule; motoare pentru vehicule terestre; suporturi de portbagaj pentru capotă, amortizoare, arcuri, bare stabilizatoare și suspensii, toate pentru vehicule; panouri de ornament pentru structura caroseriei la vehicule; etriere de frână pentru vehicule terestre; huse pentru scaune de autovehicule (adaptate); șasiuri de motor, pentru vehicule; componente de vehicule, și anume furtunuri de servodirecție; indicatoare de direcție pentru vehicule; perne pentru scaune de vehicule; ansambluri de butuci de roată pentru vehicule; portschiuri pentru vehicule; oglinzi pentru vehicule, și anume oglinzi retrovizoare; angrenaje de marșarier pentru vehicule terestre; cârlige con-	(511) NCL(11-2021) 12 - vehicule terestre, părți și accesorii pentru acestea, și anume piese structurale și componente de motorizări sub formă de motoare electrice, cutii de viteză și osii; caroserii pentru autovehicule; plase de portbagaje pentru vehicule; huse adaptate pentru vehicule; lanțuri antiderapante pentru vehicule; petice pentru repararea anvelopelor vehiculelor; pompe pentru umflarea anvelopelor vehiculelor; căptușeli interioare pentru automobile; panouri pentru interiorul automobilelor; interioare din piele personalizate pentru vehicule; suporturi pentru plăcuțe de înmatriculare; tapițerii pentru vehicule; vehicule electrice terestre; părți de vehicule electrice, și anume motoare; părți de vehicule electrice, și anume retrovizoare, ștergătoare de parbriz și hayoane; vehicule de înaltă performanță, electrice, care merg exclusiv cu baterie; scaune de vehicule; butuci de roată pentru vehicule; roți de vehicule; tapițerie, huse adaptate pentru vehicule; volane pentru vehicule; motoare pentru vehicule terestre; suporturi de portbagaj pentru capotă, amortizoare, arcuri, bare stabilizatoare și suspensii, toate pentru vehicule; panouri de ornament pentru structura caroseriei la vehicule; etriere de frână pentru vehicule terestre; huse pentru scaune de autovehicule (adaptate); șasiuri de motor, pentru vehicule; componente de vehicule, și anume furtunuri de servodirecție; indicatoare de direcție pentru vehicule; perne pentru scaune de vehicule; ansambluri de butuci de roată pentru vehicule; portschiuri pentru vehicule; oglinzi pentru vehicule, și anume oglinzi retrovizoare;

					<p>cepute special pentru a fi utilizate în vehicule pentru a ține accesoriile vehiculului; parbrize pentru vehicule; dispozitive antifurt pentru vehicule; anvelope, pneuri pentru vehicule; camere pentru pneuri de vehicule; pompe pentru umflat pneuri; piese de plastic pentru vehicule, și anume garnitură decorativă și protectoare din plastic extrudat pentru exterior și interior pentru automobile; vehicule terestre, și anume automobile electrice, camioane și vehicule sportive-utilitare; huse semi-ajustabile pentru vehicule; compresoare de aer pentru frâne pentru vehicule terestre; cilindri pneumatici de frână pentru vehicule terestre; capote de motoare pentru vehicule; șasiuri pentru automobile; protecții de scaune pentru vehicule; piese de schimb pentru camioane și alte autovehicule; mecanism de transmisie pentru vehicule alcătuit din ambreiaj, transmisie, arbore și diferențial; capace pentru transmisie la vehicule terestre; plăcuțe de montare a transmisiei pentru vehicule terestre; cutii de transmisie pentru vehicule terestre; bare de remorcare pentru vehicule; protectoare împotriva stropilor pentru vehicule; trepte de atașare la vehicule terestre; jante de roți pentru vehicule și elemente de structură ale acestora; vehicule pentru orice tip de teren; senzori pentru vehicule terestre, și anume senzori de cuplu de servodirecție electrică, vânduți ca componentă a sistemului de servodirecție; jante de roți pentru vehicule; cutii de viteze pentru vehiculele terestre; frâne pentru vehicule; caroserii; mecanisme de transmisie pentru vehicule terestre; piese pentru vehicule, și anume apărătoare de soare pentru parbriz; piese pentru vehicule, și anume parasolare; piese de vehicule, și anume brațe pivotante; piese auto, și anume bie-</p>	<p>angrenaje de marșarier pentru vehicule terestre; cârlige concepute special pentru a fi utilizate în vehicule pentru a ține accesoriile vehiculului; parbrize pentru vehicule; dispozitive antifurt pentru vehicule; anvelope, pneuri pentru vehicule; camere pentru pneuri de vehicule; pompe pentru umflat pneuri; piese de plastic pentru vehicule, și anume garnitură decorativă și protectoare din plastic extrudat pentru exterior și interior pentru automobile; vehicule terestre, și anume automobile electrice, camioane și vehicule sportive-utilitare; huse semi-ajustabile pentru vehicule; compresoare de aer pentru frâne pentru vehicule terestre; cilindri pneumatici de frână pentru vehicule terestre; capote de motoare pentru automobile; protecții de scaune pentru vehicule; piese de schimb pentru camioane și alte autovehicule; mecanism de transmisie pentru vehicule alcătuit din ambreiaj, transmisie, arbore și diferențial; capace pentru transmisie la vehicule terestre; plăcuțe de montare a transmisiei pentru vehicule terestre; cutii de transmisie pentru vehicule terestre; bare de remorcare pentru vehicule; protectoare împotriva stropilor pentru vehicule; trepte de atașare la vehicule terestre; jante de roți pentru vehicule și elemente de structură ale acestora; vehicule pentru orice tip de teren; senzori pentru vehicule terestre, și anume senzori de cuplu de servodirecție electrică, vânduți ca componentă a sistemului de servodirecție; jante de roți pentru vehicule; cutii de viteze pentru vehiculele terestre; frâne pentru vehicule; caroserii; mecanisme de transmisie pentru vehicule terestre; piese pentru vehicule, și anume apărătoare de</p>
--	--	--	--	--	---	---

				<p>lete; componente ale vehiculelor, și anume coloane de suspensie; componente de vehicule, și anume articulații homocinetice; ventile pentru anvelope de vehicule; componente ale vehiculelor terestre, și anume diferențialuri; protecții pentru capotă ca părți structurale de vehicule; arbori pentru vehicule terestre; garnituri pentru frână pentru vehicule; tambururi de frână pentru vehicule terestre; piese de suspensie pentru vehicule terestre, și anume arcuri lamelare; componente ale sistemului de suspensie pentru vehiculele terestre, și anume arcuri elicoidale; lame pentru ștergătoare de parbriz pentru vehicule; circuite hidraulice pentru vehicule; componente ale sistemului de suspensie pentru vehiculele terestre, și anume egalizatoare; plăcuțe pentru frâne cu discuri la vehicule; suporturi de pahare pentru vehicule; transmisii pentru vehicule terestre și piese de schimb pentru acestea; curele pentru transmisii de vehicule terestre; sisteme de suspensie pentru vehicule terestre; rulmenți cu bilă pentru vehicule terestre; geamuri din sticlă pentru vehicule; alarme antifurt pentru vehicule; articole de fierărie pentru frâne (vehicule); suporturi de biciclete pentru vehicule; seturi de protecții pentru axe folosite la vehiculele terestre; lagăre de osie pentru vehicule de teren; frâne cu disc pentru vehicule terestre; recipiente de depozitare pentru portbagaje de acoperiș pentru vehicule terestre; vehicule sportive-utilitare; airbaguri pentru vehicule; geamuri de vehicule; centuri de siguranță pentru scaunele vehiculelor; valve de bandaje pentru vehicule; claxoane pentru vehicule; piese pentru mașini terestre, și anume curele de transmisie; ambreiaje pentru vehi-</p>	<p>soare pentru parbriz; piese pentru vehicule, și anume parasolare; piese de vehicule, și anume brațe pivotante; piese auto, și anume bielete; componente ale vehiculelor, și anume coloane de suspensie; componente de vehicule, și anume articulații homocinetice; ventile pentru anvelope de vehicule; componente ale vehiculelor terestre, și anume diferențialuri; protecții pentru capotă ca părți structurale de vehicule; arbori pentru vehicule terestre; garnituri pentru frână pentru vehicule; tambururi de frână pentru vehicule terestre; piese de suspensie pentru vehicule terestre, și anume arcuri lamelare; componente ale sistemului de suspensie pentru vehiculele terestre, și anume arcuri elicoidale; lame pentru ștergătoare de parbriz pentru vehicule; circuite hidraulice pentru vehicule; componente ale sistemului de suspensie pentru vehiculele terestre, și anume egalizatoare; plăcuțe pentru frâne cu discuri la vehicule; suporturi de pahare pentru vehicule; transmisii pentru vehicule terestre și piese de schimb pentru acestea; curele pentru transmisii de vehicule terestre; sisteme de suspensie pentru vehicule terestre; rulmenți cu bilă pentru vehicule terestre; geamuri din sticlă pentru vehicule; alarme antifurt pentru vehicule; articole de fierărie pentru frâne (vehicule); suporturi de biciclete pentru vehicule; seturi de protecții pentru axe folosite la vehiculele terestre; lagăre de osie pentru vehicule de teren; frâne cu disc pentru vehicule terestre; recipiente de depozitare pentru portbagaje de acoperiș pentru vehicule terestre; vehicule sportive-utilitare; airbaguri pentru vehicule; geamuri de vehicule;</p>
--	--	--	--	--	---

				<p>le terestre; huse adaptate pentru vehicule destinate mașinilor și camioanelor pentru protejarea de la intemperii și starea vremii; dispozitive de vehicule pentru imobilizarea capului; airbaguri gonflabile utilizate în vehicule pentru prevenirea vătămarilor în accidente; lanțuri de transmisie pentru vehicule terestre; accesorii auto pentru piața pieselor de schimb auto, și anume genți, plase și tăvi pentru organizarea interiorului mașinii, special adaptate pentru a se potrivi în vehicule; hamuri de siguranță pentru scaune de vehicule; garnituri de frână pentru vehicule terestre; piese pentru vehicule terestre, și anume osii; piese de vehicule terestre, și anume roți dințate ale mecanismului de acționare; piese de metal pentru vehicule, și anume garnitura decorativă și protectoare din metal pentru exteriorul și interiorul automobilelor; vehicule electrice, și anume automobile, camioane și vehicule sportive-utilitare; biciclete; avertizoare acustice de marșarier pentru vehicule; discuri de roată pentru vehicule; sisteme de alarmă pentru vehicule cu motor; relee de comandă pentru vehicule terestre și părți ale acestora; spoiler pentru vehicule; scări pentru vehicule; airbaguri (dispozitive de protecție pentru automobile); amortizoare pentru automobile; parașocuri pentru automobile; portbagaje pentru acoperișul mașinilor; piese pentru vehicule terestre, și anume trepte; piese de vehicule terestre, și anume apărătoare pentru noroi; piese de vehicule terestre, și anume protectoare împotriva stropilor; piese pentru vehicule, și anume amortizoare; portiere de vehicule; manete de indicatoare de direcție pentru vehicule; capace pentru rezervor pentru vehicule terestre; panouri de portiere pentru vehicule.</p>	<p>centuri de siguranță pentru scaunele vehiculelor; valve de bandaje pentru vehicule; claxoane pentru vehicule; piese pentru mașini terestre, și anume curele de transmisie; ambreiaje pentru vehicule terestre; huse adaptate pentru vehicule destinate mașinilor și camioanelor pentru protejarea de la intemperii și starea vremii; dispozitive de vehicule pentru imobilizarea capului; airbaguri gonflabile utilizate în vehicule pentru prevenirea vătămarilor în accidente; lanțuri de transmisie pentru vehicule terestre; accesorii auto pentru piața pieselor de schimb auto, și anume genți, plase și tăvi pentru organizarea interiorului mașinii, special adaptate pentru a se potrivi în vehicule; hamuri de siguranță pentru scaune de vehicule; garnituri de frână pentru vehicule terestre; piese pentru vehicule terestre, și anume osii; piese de vehicule terestre, și anume roți dințate ale mecanismului de acționare; piese de metal pentru vehicule, și anume garnitura decorativă și protectoare din metal pentru exteriorul și interiorul automobilelor; vehicule electrice, și anume automobile, camioane și vehicule sportive-utilitare; biciclete; avertizoare acustice de marșarier pentru vehicule; discuri de roată pentru vehicule; sisteme de alarmă pentru vehicule cu motor; relee de comandă pentru vehicule terestre și părți ale acestora; spoiler pentru vehicule; scări pentru vehicule; airbaguri (dispozitive de protecție pentru automobile); amortizoare pentru automobile; parașocuri pentru automobile; portbagaje pentru acoperișul mașinilor; piese pentru vehicule terestre, și anume trepte; piese de vehicule terestre, și anume apărătoare pentru noroi; piese de vehi-</p>
--	--	--	--	--	---

						cule terestre, și anume protectoare împotriva stropilor; piese pentru vehicule, și anume amortizoare; portiere de vehicule; manete de indicatoare de direcție pentru vehicule; capace pentru rezervor pentru vehicule terestre; panouri de portiere pentru vehicule; toate produsele sus-menționate nefiind vehicule acvatice, aparate de locomoție navală, piese sau accesorii pentru vehicule acvatice sau pentru aparate de locomoție navală.
6	Cerere de înregistrare a mărcii	050840	-	2/2023 1/2024	(730) Gruppo Cimbali S.P.A., IT	(730) Cimbali Group S.P.A., IT
7	Mărci	000386	3R 154	7/1994 10/2001 2/2004 1/2011 10/2013 11/2023	(730) 5959 Las Colinas Boulevard, Irving, Texas 75039-2298, Statele Unite ale Americii	(730) 22777 Springwoods Village Parkway, Spring, TX 77389, Statele Unite ale Americii
		000372	2R 229	7/1994 10/2001 4/2005 1/2011 7/2014		
		000371	2R 230	7/1994 10/2001 5/2005 1/2011 9/2014		
		000370 000369	2R 231 2R 232	7/1994 10/2001 5/2005 1/2011 7/2014		
		000445 000448 000446 000453	3R 482 3R 484 3R 511 3R 512	9/1994 10/2001 2/2004 1/2011 10/2013 11/2023		
		003776 003774	2R 3008 2R 3017	2/1996 10/2000 4/2005 8/2014		
		003898	2R 3391	3/1996 4/2005 8/2014		
		003763 003765 003766	2R 3545 2R 3546 2R 3547	4/1996 10/2000 4/2005 8/2014		

		008813	2R 7898	11/2000 2/2000 4/2001 8/2009 5/2019		
		008995	2R 7900	11/2000 4/2000 4/2001 8/2009 8/2019		
		008812	2R 8095	3/2001 8/2001 8/2009 5/2019		
		014553	R 12203	12/2004 5/2005 7/2014		
		014552	R 13171	9/2005 2/2006 7/2014		
		022471	R 17772	10/2008 3/2009 1/2011 7/2017		
		019914	R 19202	5/2009 12/2009 1/2011 6/2016		
		034038	R 25898	1/2014 9/2014 11/2023		
		035053	26630	6/2014 3/2015		
		043054	32523	12/2018 8/2019		
		043616	33040	3/2019 12/2019		
		044840	34003	11/2019 10/2020		
8	Marcă	000671	2R 2406	4/1995 12/1995 10/2005 8/2009 11/2014 1/2015 3/2015	(730) Skyy Spirits, LLC, US	(730) CAMPARI AMERICA LLC, US
9	Mărci	002126 002127	2R 3126 2R 3127	4/1995 2/1996 11/2002 11/2004 4/2005 8/2012 4/2014	(730) 199-1 Cheongcheon - 2Dong, Bupyung - Gu, Incheon, Republica Coreea	(730) Cheongcheon-Dong, 233 Bupyeongdaero Bu- pyeong-Gu, Incheon, 403- 714, Republica Coreea

1	2	3	4	5	6	7
10	Mărci	013216  013217	R 10864  R 11113	12/2003 7/2004 9/2013  4/2004 10/2004 9/2013	(730) Str. Columna nr. 106, MD-2005, Chișinău, Republica Moldova	(730) Bd. Cuza Vodă nr. 13/7, of. 1, MD-2060, Chișinău, Republica Moldova
11	Marcă	013543	R 11167	4/2004 10/2004 1/2014	(730) Șos. Balcani nr. 4, bloc 3, ap. 45, MD-2071, Chișinău, Republica Moldova	(730) Str. Petru Movilă nr. 45, MD-3733, Dumbrava, Chișinău, Republica Mol- dova
12	Marcă	014132	R 11851	10/2004 3/2005 2/2014	(730) Drumul Viilor nr. 40, ap. 19, MD-2021, Chișinău, Re- publica Moldova	(730) Str. Industrială nr. 61/1, MD-2023, Chișinău, Re- publica Moldova
13	Mărci	014263  014334  034540	R 12042  R 13185  26833	11/2004 4/2005 3/2014 4/2014 5/2014  4/2005 2/2006 3/2014 4/2014 5/2014  4/2014 5/2015	(730) RENAISSANCE PERFECT S.R.L., întreprindere cu capital străin, MD	(730) RENAISSANCE PER- FECT S.R.L., MD
14	Mărci	028906 028907 028908  035574  038243 038244 038245 038448  042656 042657	R 22585 R 22586 R 22587  27222  29232 29233 29234 29235  32262 32263	7/2011 6/2012 5/2019 4/2021  11/2014 9/2015 6/2019  8/2016 4/2017  10/2018 6/2019 11/2019	(730) 10400 Fernwood Road, Bethesda, Maryland 20817, Statele Unite ale Americii	(730) 7750 Wisconsin Avenue, Bethesda, Maryland 20814, Statele Unite ale Americii
15	Marcă	034723	26261	4/2014 12/2014	(730) SAILUN CO., LTD., CN The West of Jiangshan Middle Road, Economic & Technological Development Zone (Hi-Tech Industrial Park), Qingdao, China	(730) SAILUN GROUP CO., LTD., CN No. 588, Maoshan Road, Huangdao District, Qing- dao City, Shandong, China
16	Marcă	034768	26389	5/2014 1/2015	(730) Instituția Privată Centrul pentru Jurnalism Inde- pendent, MD	(730) Asociația Obștească Cen- trul pentru Jurnalism Inde- pendent, MD
17	Marcă	034449	26405	4/2014 1/2015	(730) Taurusavenue 105, 2132 LS, Hoofddorp, Olanda	(730) Gustav Mahlerplein 5, Symphony Offices, 1082MS Amsterdam, Regatul Țărilor de Jos

1	2	3	4	5	6	7
18	Mărci	035125 035124	26557 26561	6/2014 3/2015	(730) EURO-ALCO S.R.L., întreprindere mixtă, MD	(730) EURO-ALCO S.R.L., MD
19	Marcă	034977	26585	6/2014 3/2015	(730) 7/F, Chung Pak Commer- cial Building, 2 Cho Yuen Street, Yau Tong Bay, Kowloon, Hong Kong	(730) Unit B, 2/F., Wah Shun Industrial Building No. 4 Cho Yuen Street, Yau Tong Bay, Kowloon, Hong Kong, China
20	Marcă	037725	28669	1/2016 11/2016	(730) 6 Shibo Road, Kunming, Yunnan, China	(730) 345 Panjing Street, Panlong District, Kunming, 650225, Yunnan, China
21	Marcă	040646	31516	8/2017 11/2018	(730) PAMESA CERAMICA, S.L., ES	(730) PAMESA PORCELA- NICO, S.L., ES
22	Marcă	041317	32251	3/2018 10/2019	(730) XPO LOGISTICS, INC., US	(730) XPO, Inc., US
23	Marcă	045977	34904	7/2020 5/2021	(730) Bd. Cuza-Vodă nr. 15, bloc 2, ap. 1, MD-2060, Chișinău, Republica Moldova	(730) str. Onisifor Ghibu nr. 2, ap. 28, MD-2071, Chișinău, Republica Moldova
24	Desen/ model industrial	f 2008 0094	2R 1178	4/2009 11/2009 2/2010 2/2019	(73) 9, prospect Stepana Bandery, korpus 5, office 501, Kyiv, 04073, Ucraina	(73) 13-15, vulytsya Bol- sunovs'ka, Kyiv, 01014, Ucraina

## Lista contractelor de cesiune

Se publică următoarele date: numărul curent, obiectul de proprietate industrială, numărul și data depozitului, numărul titlului de protecție, numărul BOPI, date despre cedent, date despre cesionar, numărul și data înregistrării contractului

Nr. crt.	OPI	Nr. și data depozitului	Nr. titlului de protecție	Nr. BOPI	Date despre cedent	Date despre cesionar	Nr. și data înregistrării contractului
1	2	3	4	5	6	7	8
1	Mărci	043912 07.03.2019  045610 18.02.2020	33305  34568	5/2019 3/2020 12/2023  4/2020 2/2021 12/2023	(730) Mylan Inc., US 1000 Mylan Boulevard Canonsburg, Penn- sylvania 15317, State- le Unite ale Americii	(730) BIOSIMILARS NEWCO LIMITED, GB 16 Great Queen Street, Covent Garden, London, WC2B 5AH, Regatul Unit	3881 05.02.2024
2	Marcă	034758 10.03.2014	30557	3/2017 3/2018	(730) BASVINEX S.A., MD Bd. Moscova nr. 21, ap. (of.) 408, MD-2045, Chișinău, Republica Moldova	(730) VINĂRIA ROMĂNEȘTI S.R.L., MD MD-3728, Românești, Strășeni, Republica Moldova	3882 05.02.2024



1	2	3	4	5	6	7	8
3	Marcă	050286 27.07.2022	38316	9/2022 8/2023	(730) KASS EXPO CARGO S.R.L., MD Șos. Balcani nr. 1, MD-2069, Chișinău, Republica Moldova	(730) BERLINSCHI Ruslan, MD MD-4324, Tănătari, Căușeni, Republica Moldova	3883 05.02.2024
4	Desen / model indus- trial	f 2021 0052 14.09.2021	1996	12/2021 8/2022	(73) INTER-TABAC S.R.L., SOCIETATE COMERCIALĂ, MD Str. Molodiojnaia nr. 5, MD-6101, Ceadîr- Lunga, Republica Moldova	(73) MOREN GROUP S.A., MH Trust Company Com- plex, Ajeltake Road, Ajeltake Island, Majuro, MH96960, Insulele Mar- shal	3884 06.02.2024
5	Cerere de înregistrare a mărcii	051934 25.07.2023	-	9/2023	(730) HG INNOVATION LIMITED, CN 19H MAXGRAND PLAZA, NO. 3 TAI YAU ST, SAN PO KONG, KLN, HONG KONG, China	(730) DIMENSION ETERNAL LIMITED, CN 19H MAXGRAND PLA- ZA, NO.3 TAI YAU STREET, SAN PO KONG, KOWLOON, HONG KONG, China	3885 06.02.2024
6	Brevete de inventie europene	e 2019 0287 2018.03.20  e 2019 0592 2018.03.20	MD/EP 3448859  MD/EP 3483164	3/2020  7/2020	(73) FORMA Therapeutics Inc., US 500 Arsenal St., Suite 100 Watertown, MA 02472, Statele Unite Ale Americii	(73) Novo Nordisk Health Care AG, CH The Circle 32/38, 8058 Zürich, Elveția	3886 07.02.2024
7	Marcă	007794 13.05.1998 75/440818 1998.02.26 US	2R 6863	7/1999 12/1999 6/2008 8/2008 7/2018 8/2018	(730) STMicroelectronics, Inc., corporație organ- izată și existentă con- form legilor statului Delaware, US 750 Canyon Drive, Suite 300, Coppell, Texas 75019, Statele Unite ale Americii	(730) STMicroelectronics In- ternational N.V., a Neth- erlands company, CH Champ-des-Filles 39, 1228 Plan-les-Quates, Geneva, Elveția	3887 07.02.2024
8	Cerere de înregistrare a mărcii	051895 12.07.2023	-	9/2023	(730) URÎTU Teodor, MD Str. Alecu Russo nr. 9/8, ap. 34, MD-2068, Chișinău, Republica Moldova	(730) ELDOR-TOP S.R.L., MD Str. Alecu Russo nr. 9/8, ap. 34, MD-2068, Chișinău, Republica Moldova	3877 08.02.2024
9	Cerere de înregistrare a mărcii	051896 12.07.2023	-	9/2023	(730) URÎTU Teodor, MD Str. Alecu Russo nr. 9/8, ap. 34, MD-2068, Chișinău, Republica Moldova	(730) ELDOR-TOP S.R.L., MD Str. Alecu Russo nr. 9/8, ap. 34, MD-2068, Chișinău, Republica Moldova	3888 09.02.2024
10	Cerere de înregistrare a mărcii	052105 21.08.2023	-	9/2023	(730) URÎTU Teodor, MD Str. Alecu Russo nr. 9/8, ap. 34, MD-2068, Chișinău, Republica Moldova	(730) ELDOR-TOP S.R.L., MD Str. Alecu Russo nr. 9/8, ap. 34, MD-2068, Chișinău, Republica Moldova	3889 09.02.2024

1	2	3	4	5	6	7	8
11	Marcă	039894 23.12.2016	30948	3/2017 5/2018	(730) VREMERE Lilia, MD Str. Plaiului nr. 10, MD-2002, Chișinău, Republica Moldova	(730) BOGNIBOV Oleg, MD Str. Valea Trandafirilor nr. 16, ap. 109, MD-2001, Chișinău, Republica Moldova	3890 05.02.2024

### FC9A Lista cererilor de brevet de invenție respinse

Se publică următoarele date: numărul curent, codul țării conform ST. 3 OMPI, numărul de depozit, data de depozit, numărul BOPI în care a fost publicată cererea de brevet de invenție, articolul din Legea nr.50/2008 în baza căruia a fost respinsă cererea

Nr. crt.	Cod ST. 3 OMPI	(21) Nr. de depozit	(22) Data de depozit	(41) Nr. BOPI	Art.
1	MD	a 2022 0024	2022.05.05	11/2023	8

### MM4A Lista brevetelor de invenție a căror valabilitate a încetat înainte de termen prin neachitarea taxei de menținere în vigoare a brevetului, conform art. 68 din Legea nr. 50/2008 (cu dreptul de restabilire)

Se publică următoarele date: numărul curent, titularul și codul țării conform normei ST.3 OMPI, numărul de brevet, numărul de depozit, data de depozit, data încetării valabilității

Nr. crt.	(73) Titular, cod ST.3 OMPI	(11) Nr. de brevet	(21) Nr. de depozit	(22) Data de depozit	Data încetării valabilității
1	INSTITUȚIA PUBLICĂ UNIVERSITATEA DE STAT DIN MOLDOVA, MD	4603	a 2018 0053	2018.06.28	2023.06.28
2	UNIVERSITATEA DE STAT DIN MOLDOVA, MD	4621	a 2018 0052	2018.06.28	2023.06.28

### MM4A Decăderi din drepturile ce decurg din brevetul de invenție prin neachitarea taxelor stabilite, conform articolului 60(5) din Legea nr. 50/2008 privind protecția invențiilor

Se publică următoarele date: numărul curent, codul țării conform normei ST.3 OMPI, numărul de brevet, codul tipului de document, indicii de clasificare conform CIB, numărul de depozit, data de depozit, numărul BOPI în care a fost publicată hotărârea de acordare a brevetului, data decăderii din drepturi

Nr. crt.	Cod ST.3 OMPI	(11) Nr. de brevet	(13) Codul tipului de document	(51) Indicii de clasificare	(21) Nr. de depozit	(22) Data de depozit	(45) Nr. BOPI	Data decăderii din drepturi
1	RU	4839	B1	<b>B28B 7/22</b> (2006.01) <b>E04G 11/02</b> (2006.01)	a 2020 0060	2018.12.11	12/2022	2018.12.11

## FC9Y Lista cererilor de brevet de invenție de scurtă durată respinse

Se publică următoarele date: numărul curent, codul țării conform ST.3 OMPI,  
numărul de depozit, data de depozit, numărul BOPI în care a fost publicată cererea de brevet  
de invenție, articolul din Legea nr.50/2008 în baza căruia a fost respinsă cererea

Nr. crt.	Cod ST. 3 OMPI	(21) Nr. de depozit	(22) Data de depozit	(41) Nr. BOPI	Art.
1	MD	s 2023 0033	2023.04.10	-	12(2)
2	MD	s 2023 0034	2023.04.10	-	12(2)
3	MD	s 2022 0043	2022.07.12	1/2024	6(2)
4	MD	s 2022 0051	2022.08.08	2/2024	12(1)

## MM9Y Lista brevetelor de invenție de scurtă durată a căror valabilitate a încetat înainte de termen prin neachitarea taxei de menținere în vigoare a brevetului, conform art. 68 din Legea nr. 50/2008 (cu dreptul de restabilire)

Se publică următoarele date: numărul curent, titularul și codul țării conform normei ST.3 OMPI,  
numărul de brevet, numărul de depozit, data de depozit, data încetării valabilității

Nr. crt.	(73) Titular, cod ST.3 OMPI	(11) Nr. de brevet	(21) Nr. de depozit	(22) Data depozit	Data încetării valabilității
	2	3	4	5	6
1	UNIVERSITATEA DE STAT DE MEDICINĂ ȘI FARMACIE „NICOLAE TESTEMIȚANU” DIN REPUBLICA MOLDOVA, MD	1302	s 2018 0077	2018.07.19	2023.07.19
2	INSTITUȚIA PUBLICĂ UNIVERSITATEA TEHNICĂ A MOLDOVEI, MD	1309	s 2018 0061	2018.06.21	2023.06.21
3	INSTITUȚIA PUBLICĂ UNIVERSITATEA TEHNICĂ A MOLDOVEI, MD	1310	s 2018 0065	2018.06.26	2023.06.26
4	UNIVERSITATEA DE STAT DE MEDICINĂ ȘI FARMACIE „NICOLAE TESTEMIȚANU” DIN REPUBLICA MOLDOVA, MD	1311	s 2018 0066	2018.06.27	2023.06.27
5	INSTITUȚIA PUBLICĂ UNIVERSITATEA TEHNICĂ A MOLDOVEI, MD	1316	s 2018 0063	2018.06.25	2023.06.25
6	INSTITUȚIA PUBLICĂ UNIVERSITATEA TEHNICĂ A MOLDOVEI, MD	1321	s 2018 0070	2018.07.06	2023.07.06
7	INSTITUȚIA PUBLICĂ UNIVERSITATEA TEHNICĂ A MOLDOVEI, MD	1322	s 2018 0059	2018.06.06	2023.06.06
8	INSTITUȚIA PUBLICĂ UNIVERSITATEA TEHNICĂ A MOLDOVEI, MD	1323	s 2018 0062	2018.06.25	2023.06.25
9	INSTITUȚIA PUBLICĂ UNIVERSITATEA TEHNICĂ A MOLDOVEI, MD	1326	s 2018 0021	2018.03.21	2023.03.21
10	INSTITUTUL DE PEDOLOGIE, AGROCHIMIE ȘI PROTECȚIE A SOLULUI „NICOLAE DIMO”, MD	1330	s 2018 0075	2018.07.16	2023.07.16

1	2	3	4	5	6
11	UNIVERSITATEA DE STAT DE MEDICINĂ ȘI FARMACIE „NICOLAE TESTEMIȚANU” DIN REPUBLICA MOLDOVA, MD	1331	s 2018 0071	2018.07.09	2023.07.09
12	UNIVERSITATEA DE STAT DE MEDICINĂ ȘI FARMACIE „NICOLAE TESTEMIȚANU” DIN REPUBLICA MOLDOVA, MD	1332	s 2018 0067	2018.07.02	2023.07.02
13	UNIVERSITATEA DE STAT DE MEDICINĂ ȘI FARMACIE „NICOLAE TESTEMIȚANU” DIN REPUBLICA MOLDOVA, MD	1344	s 2018 0072	2018.07.09	2023.07.09
14	INSTITUȚIA PUBLICĂ UNIVERSITATEA DE STAT DIN MOLDOVA, MD	1349	s 2018 0074	2018.07.16	2023.07.16
15	INSTITUȚIA PUBLICĂ INSTITUTUL ȘTIINȚIFICO-PRACTIC DE HORTICULTURĂ ȘI TEHNOLOGII ALIMENTARE, MD	1354	s 2018 0081	2018.08.01	2023.08.01
16	INSTITUȚIA PUBLICĂ UNIVERSITATEA TEHNICĂ A MOLDOVEI, MD	1364	s 2018 0042	2018.05.03	2023.05.03
17	INSTITUȚIA PUBLICĂ UNIVERSITATEA TEHNICĂ A MOLDOVEI, MD	1433	s 2018 0034	2018.04.04	2023.04.04
18	ÎM UZINA TOPAZ S.A., MD	1448	s 2019 0061	2019.06.25	2023.06.25
19	MEREUȚĂ Ion, MD; CARAUȘ Vladimir, MD; STRUTINSCHI Tudor, MD	1629	s 2021 0062	2021.07.22	2023.07.22

**MM9Y Lista brevetelor de invenție de scurtă durată a căror valabilitate a încetat înainte de termen prin neachitarea taxei de menținere în vigoare a brevetului, conform art. 68 din Legea nr. 50/2008, pentru care termenul de restabilire a expirat**

Se publică următoarele date: numărul curent, titularul și codul țării conform normei ST. 3 OMPI, numărul de brevet, numărul de depozit, data de depozit, data încetării valabilității

Nr. crt.	(73) Titular, cod ST. 3 OMPI	(11) Nr. de brevet	(21) Nr. de depozit	(22) Data de depozit	Data încetării valabilității
1	INSTITUTUL DE TEHNICĂ AGRICOLĂ „MECAGRO”, MD	964	s 2015 0064	2015.04.27	2022.04.27

**MK4A Lista brevetelor de invenție de scurtă durată a căror valabilitate a expirat**

Se publică următoarele date: numărul curent, titularul și codul țării conform normei ST.3 OMPI, numărul de brevet, numărul de depozit, data de depozit, data expirării duratei de valabilitate

Nr.	(73) Titular, cod ST.3 OMPI	(11) Nr. de brevet	(21) Nr. de depozit	(22) Data de depozit	Data expirării duratei de valabilitate
	2	3	4	5	6
1	INSTITUȚIA PUBLICĂ UNIVERSITATEA TEHNICĂ A MOLDOVEI, MD	1229	s 2017 0099	2017.10.06	2023.10.06
2	INSTITUȚIA PUBLICĂ UNIVERSITATEA TEHNICĂ A MOLDOVEI, MD	1230	s 2017 0100	2017.10.06	2023.10.06
3	SÎRBU Fiodor, MD	1241	s 2017 0107	2017.10.30	2023.10.30

1	2	3	4	5	6
4	CENTRUL NAȚIONAL DE SĂNĂTATE PUBLICĂ AL MINISTERULUI SĂNĂTĂȚII, MUNCII ȘI PROTECȚIEI SOCIALE AL REPUBLICII MOLDOVA, MD	1258	s 2017 0125	2017.12.05	2023.12.05
5	INSTITUȚIA PUBLICĂ INSTITUTUL ȘTIINȚIFICO-PRACTIC DE HORTICULTURĂ ȘI TEHNOLOGII ALIMENTARE, MD	1264	s 2017 0112	2017.11.02	2023.11.02
6	INSTITUȚIA PUBLICĂ „INSTITUTUL ȘTIINȚIFICO-PRACTIC DE HORTICULTURĂ ȘI TEHNOLOGII ALIMENTARE”, MD	1267	s 2017 0108	2017.10.31	2023.10.31
7	INSTITUȚIA PUBLICĂ INSTITUTUL ȘTIINȚIFICO-PRACTIC DE HORTICULTURĂ ȘI TEHNOLOGII ALIMENTARE, MD	1268	s 2017 0109	2017.10.31	2023.10.31
8	INSTITUȚIA PUBLICĂ UNIVERSITATEA TEHNICĂ A MOLDOVEI, MD	1277	s 2017 0144	2017.12.28	2023.12.28
9	INSTITUȚIA PUBLICĂ UNIVERSITATEA TEHNICĂ A MOLDOVEI, MD	1285	s 2017 0143	2017.12.28	2023.12.28

### ND4Y Lista brevetelor de invenție de scurtă durată al căror termen de valabilitate a fost prelungit

Se publică următoarele date: numărul curent, numărul de brevet, numărul de depozit, data de depozit, titularul, data expirării termenului de valabilitate a brevetului, data expirării termenului de valabilitate prelungit

Nr. crt.	(11) Nr. de brevet	(21) Nr. de depozit	(22) Data de depozit	(73) Titular	Data expirării termenului de valabilitate a brevetului	Data expirării termenului de valabilitate prelungit
1	1337	s 2018 0097	2018.10.03	PANICI Tudor, MD	2024.10.03	2028.10.03

### MM4E Lista brevetelor europene validate a căror valabilitate a încetat înainte de termen prin neachitarea taxei de menținere în vigoare a brevetului, conform art. 68 din Legea nr. 50/2008 (cu dreptul de restabilire)

Se publică următoarele date: numărul curent, titularul și codul țării conform normei ST.3 OMPI, numărul de brevet, numărul de depozit MD/EP, data de depozit, data încetării valabilității

Nr. crt.	(73) Titular, cod ST.3 OMPI	(11) Nr. de brevet	(21) Nr. de depozit MD/EP	(22) Data de depozit	Data încetării valabilității
1	4D PHARMA RESEARCH LIMITED, GB	MD/EP 3650033	e 2020 0527 19196804.9	2016.06.15	2023.06.15
2	IMMATICS BIOTECHNOLOGIES GMBH, DE	MD/EP 3500593	e 2019 0706 17739220.6	2017.07.04	2023.07.04
3	4D PHARMA RESEARCH LIMITED, GB	MD/EP 3804737	e 2021 0810 20189452.4	2018.06.14	2023.06.14
4	4D PHARMA RESEARCH LIMITED, GB	MD/EP 3723777	e 2020 1083 19755806.7	2019.06.25	2023.06.25
5	MERCK SHARP & DOHME LLC, US	MD/EP 3313832	e 2018 0446 16734151.0	2016.06.24	2023.06.24
6	4D PHARMA LEÓN, S.L.U., ES	MD/EP 3652491	e 2020 0539 18755314.4	2018.07.16	2023.07.16

**TH4A Publicarea traducerii corectate a fasciculului  
de brevet european validat în Republica Moldova/  
Publication of the corrected translation of the European  
patent specification validated in the Republic of Moldova/  
Публикация исправленного варианта перевода  
описания изобретения к европейскому патенту,  
валидированному в Республике Молдова**

Brevetul european validat conferă aceleași drepturi ca și cele conferite de un brevet, în conformitate cu Legea nr. 50/2008 privind protecția invențiilor, de la data publicării de către OEB a mențiunii privind eliberarea brevetului.

A validated European patent shall confer as from the date of publication of the mention of the issuance of the patent by the EPO the same rights as would be conferred by a patent in accordance with the Law No. 50/2008 on the Protection of Inventions.

Валидированный европейский патент предоставляет те же права, что и патент в соответствии с Законом № 50/2008 об охране изобретений, с даты публикации ЕПВ сведений о выдаче патента.

- |   |  |
|---|--|
| <p>(11) <b>MD/EP 3883606</b> (13) T3</p> <p>(15) Descriere/Revendicări</p> <p>(51) <b>Int.Cl.:</b> <b>A61K 39/395</b> (2006.01.01)<br/><b>C07K 14/54</b> (2006.01.01)</p> <p>(21) e 2021 0930</p> <p>(96) 19867085.3, 2019.09.24</p> <p>(97) 3883606, 2021.09.29</p> <p>(80) EPB nr. 28/2023, 2023.07.12</p> <p>(87) WO 2020/065532, 2020.04.02</p> <p>(31) 201862735501P; 201862769818P;<br/>201962895774P</p> <p>(32) 2018.09.24; 2018.11.20; 2019.09.04</p> <p>(33) US; US; US</p> <p>(71)(73) JANSSEN BIOTECH INC., US</p> <p>(72) JOHANNS Jewel, US; LI Katherine, US;<br/>MARANO Colleen, US; STRAUSS Richard,<br/>US; ZHANG Hongyan, US; ADEDOKUN<br/>Omoniyi, US; O'BRIEN Christopher, US;<br/>SHIELDS-TUTTLE Kimberly, US</p> <p>(74) PARASCA Dumitru</p> <p>(54) <b>Metodă sigură și eficientă de tratament al<br/>colitei ulcerative cu anticorpi anti-<br/>IL12/IL23</b><br/><b>Safe and effective method of treating ul-<br/>cerative colitis with anti-IL12/IL23 anti-<br/>body</b></p> | <p>(57) Sunt descrise metode și compoziții pentru<br/>tratamentul sigur și eficient dovedit clinic, al<br/>colitei ulcerative, în special al colitei ulcera-<br/>tive active moderată până la severă, la<br/>pacienții care au avut un răspuns inadecvat<br/>la, sau sunt intoleranți la o terapie con-<br/>vențională sau existentă, prin administrare<br/>intravenoasă și/sau subcutanată a unui anti-<br/>corp anti-IL-12/IL-23p40.</p> <p>Revendicări: 13<br/>Figuri: 1</p> <p style="text-align: center;">*<br/>* *</p> <p>(57) Described are methods and compositions for<br/>clinical proven safe and effective treatment of<br/>ulcerative colitis, particularly moderately to<br/>severely active ulcerative colitis in patients<br/>who have had an inadequate response to or<br/>are intolerant of a conventional or existing<br/>therapy by intravenous and/or subcutaneous<br/>administration of an anti-IL-12/IL-23p40 anti-<br/>body.</p> <p>Claims: 13<br/>Fig.: 1</p> |
|---|--|

## Lista cererilor de înregistrare a mărcilor retrase

Se publică următoarele date: numărul curent, numărul de depozit, data de depozit, data retragerii cererii, motivele de retragere în conformitate cu Legea nr. 38/2008, numărul BOPI în care a fost publicată cererea de înregistrare a mărcii

Nr. crt.	(210) Nr. de depozit	(220) Data de depozit	Data retragerii	Motivele de retragere	Nr. BOPI
1	049260	26.11.2021	08.02.2024	Art. 44 (4) a, Art. 44 (4) c	1/2022
2	049825	25.03.2022	28.02.2024	Art. 44 (4) a	7/2022
3	049911	11.04.2022	22.02.2024	Art. 44 (4) a	6/2022
4	050155	21.06.2022	22.02.2024	Art. 44 (4) a	8/2022
5	050256	18.07.2022	22.02.2024	Art. 44 (4) a	9/2022
6	050259	19.07.2022	22.02.2024	Art. 44 (4) a	9/2022
7	050437	02.09.2022	22.02.2024	Art. 44 (4) a	11/2022
8	050451	05.09.2022	28.02.2024	Art. 44 (4) a	11/2022
9	050482	14.09.2022	08.02.2024	Art. 44 (4) a	11/2022
10	050533	23.09.2022	28.02.2024	Art. 44 (4) b, Art. 44 (4) a	12/2022
11	050553	21.09.2022	28.02.2024	Art. 44 (4) a	11/2022
12	052330	05.10.2023	28.02.2024	Art. 44 (1)	12/2023
13	052718	21.12.2023	28.02.2024	Art. 44 (1)	2/2024

## Renunțări la mărci

În baza declarației de renunțare nr. 6481 din 22.12.2023 depuse de către titularul BUGA Ghenadie, str. Prieteniei nr. 21, MD-6526, Mereni, Anenii Noi, Republica Moldova și prin decizia AGEPI nr. 2363 din 26.02.2024, a fost acceptată renunțarea la marca nr. 38152.

## Lista cererilor de înregistrare a mărcilor respinse

Se publică următoarele date: numărul curent, numărul de depozit, data de depozit, denumirea mărcii, solicitantul și codul țării conform normei ST.3 OMPI, data expedierii deciziei de respingere, numărul BOPI în care a fost publicată cererea de înregistrare a mărcii

Nr. crt.	(210) Nr. de depozit	(220) Data de depozit	Denumirea mărcii	(730) Solicitant cod ST.3 OMPI	Data expedierii deciziei de res- pingere	(441) Nr. BOPI
1	2	3	4	5	6	7
1	049022	27.10.2021	ZOLOTOI VEK	TRI STAR Limited, UA	28.02.2024	1/2022
2	049735	10.03.2022	VEGAS	ALMIGOR S.R.L., MD	29.02.2024	4/2022
3	050243	14.07.2022	Kiwi	RECON MAC PLAST S.R.L., MD	12.02.2024	8/2022
4	050448	02.09.2022	FLO	FLO MAGAZACILIK VE PAZAR-LAMA ANONIM ŞIRKETI, TR	12.02.2024	11/2022
5	050961	23.12.2022	TECHNO PARK	BIOTEC-PRIM S.R.L., societate comercială, MD	28.02.2024	2/2023
6	051217	27.02.2023	FOODTHERAPY	BALABAN INTRAVEST S.R.L., societate comercială, MD	07.02.2024	4/2023
7	051249	02.03.2023	DEFLUCOL	NGUYEN SI TRUNG KY, MD	23.02.2024	5/2023
8	051256	03.03.2023	PUBLIKA	MORARU Viorel, MD	28.02.2024	5/2023
9	051258	03.03.2023	PUBLIKA TV	MORARU Viorel, MD	28.02.2024	5/2023
10	051301	13.03.2023	COFFEE CAPSULA	CERBOV Anton, MD	16.02.2024	5/2023
11	051365	22.03.2023	SL VOL 50cl	VERIORG S.R.L., MD	20.02.2024	5/2023
12	051367	22.03.2023	175cl SL	VERIORG S.R.L., MD	20.02.2024	5/2023
13	051368	22.03.2023	SL 70cl	VERIORG S.R.L., MD	20.02.2024	5/2023

1	2	3	4	5	6	7
14	051369	22.03.2023	175cl SL VOL	VERIORG S.R.L., MD	20.02.2024	5/2023
15	051410	31.03.2023	FINISH	BUCURIA DULCE S.R.L., MD	12.02.2024	5/2023
16	051450	10.04.2023	CHIH LIMBAR	BUCURIA DULCE S.R.L., MD	22.02.2024	6/2023
17	051460	07.04.2023	TIGER Neo	Jinko Solar Co., Ltd., CN	12.02.2024	6/2023
18	051476	12.04.2023	YANTARI	BUCURIA DULCE S.R.L., MD	22.02.2024	6/2023

## Lista certificatelor de înregistrare a mărcilor al căror termen de valabilitate a expirat (inclusiv termenul de grație) conform art. 16 (5) din Legea nr. 38/2008

Se publică următoarele date: numărul curent, numărul de ordine al înregistrării, numărul de depozit, denumirea mărcii, data expirării valabilității, titularul și codul țării conform normei ST. 3 OMPI

Nr. crt.	(111/116) Nr. de ordine al înregistrării	(210) Nr. de depozit	Denumirea mărcii	(181/186) Data expirării valabilității	(730) Titularul, cod ST. 3 OMPI
1	2	3	4	5	6
1	2R 1935	000258	CARLTON	26.08.2023	British American Tobacco (Brands) Inc., US 251 Little Falls Drive, Suite 100, Wilmington, DE 19808-1674, Statele Unite ale Americii
2	2R 3638	000212	TIX EXTRA	26.08.2023	THE PROCTER & GAMBLE COMPANY, US One Procter & Gamble Plaza, Cincinnati, Ohio, Statele Unite ale Americii
3	2R 3639	000213	TIX LEMON	26.08.2023	THE PROCTER & GAMBLE COMPANY, US One Procter & Gamble Plaza, Cincinnati, Ohio, Statele Unite ale Americii
4	2R 4041	000208	CONDOR	24.08.2023	Gallaher Limited, GB Members Hill, Brooklands Road, Weybridge, Surrey KT13 0QU, Regatul Unit
5	2R 4615	000209	TIX	26.08.2023	THE PROCTER & GAMBLE COMPANY, US One Procter & Gamble Plaza, Cincinnati, Ohio, Statele Unite ale Americii
6	2R 6597	000199	HOLLYWOOD	24.08.2023	SOUZA CRUZ S.A., BR Rua Candelaria, 66, Rio de Janeiro, RJ, Brazilia
7	2R 6598	000203	hollywood	24.08.2023	SOUZA CRUZ S.A., BR Rua Candelaria, 66, Rio de Janeiro, RJ, Brazilia
8	R 10109	013467	Marcă tridimensională	20.08.2023	FIRESTARTER-PLUS S.R.L., societate comercială, MD Str. Lenin nr. 204/A, ap. 1, MD-3801, Comrat, UTA Găgăuzia, Republica Mol- dova
9	R 10110	013468	G Gabiny	20.08.2023	Gabiny S.R.L., întreprindere cu capital străin, MD Str. T. Ciobanu nr. 2, MD-3502, Orhei, Republica Moldova
10	R 10976	013420	ЗВЕЗДНЫЙ СТАНДАРТ	08.08.2023	ZAO „Mega Vin”, RU Str. Strominka nr. 19, korp. 2, 107076, Moscova, Federația Rusă
11	R 11018	013379	Grand VC	06.08.2023	MOLD-NORD S.A., MD Str. Ștefan cel Mare nr. 1, MD-5901, Fălești, Republica Moldova
12	R 11061	013465	AT NERI KARRA	15.08.2023	DIMA GIDA TEKSTIL DERI İNŞAAT MADEN TU- RİZM ORMAN URUNLERI SANAYİ ve TİCARET LTD. ŞTİ., TR Yenibosna Merkez Mah. Atatürk Cad. No: 29, Blok B, Bahcelievler - İSTANBUL, Turcia
13	R 11062	013484	BEHRINGER	28.08.2023	RED CHIP COMPANY LTD, VG Trident Chambers, Wickhams Cay, Road Town, Insulele Virgine (Britanice)



1	2	3	4	5	6
14	R 11064	013503	ДОМАШНИЙ ВКУС	28.08.2023	UNITED WINE COMPANY S.R.L., întreprindere mixtă, MD Str. Mihai Eminescu nr. 5, MD-2012, Chişinău, Republica Moldova
15	R 11095	013432	Poezia rusă	15.08.2023	RENAISSANCE PERFECT S.R.L., întreprindere cu capital străin, MD Str. Chişinăului nr. 94/A, MD-2084, Cricova, Chişinău, Republica Moldova
16	R 11139	013422	ИМПРЕСИЯ	12.08.2023	Kraft Foods Schweiz Holding GmbH, CH Chollerstrasse 4, 6300 Zug, Elveţia
17	R 11140	013423	ZOLET	12.08.2023	Menarini International Operations Luxembourg S.A., LU 1, Avenue de la Gare, 1611 Luxembourg, Luxembourg
18	R 11141	013424	ЗОЛЕТ	12.08.2023	Menarini International Operations Luxembourg S.A., LU 1, Avenue de la Gare, 1611 Luxembourg, Luxembourg
19	R 11153	013483	BUGERA	28.08.2023	RED CHIP COMPANY LTD, VG Trident Chambers, Wickhams Cay, Road Town, Insulele Virgine (Britanice)
20	R 11158	013504	ДОМАШНИЕ ПОДВАЛЫ	28.08.2023	United Wine Company S.R.L., MD Str. Mihai Eminescu nr. 5, MD-2012, Chişinău, Republica Moldova
21	R 11159	013505	КРЕСТЬЯНСКИЙ ДВОРИК	28.08.2023	UNITED WINE COMPANY S.R.L., întreprindere mixtă, MD Str. Mihai Eminescu nr. 5, MD-2012, Chişinău, Republica Moldova
22	R 11226	013587	A Aspen EXPORT	22.08.2023	Japan Tobacco Inc., JP 1-1, Toranomom 4-chome, Minato-ku, Tokyo, Japonia
23	R 11433	013416	PT PROMETEU-T	08.08.2023	PROMETEU-T S.A., MD Str. Petricani nr. 33, MD-2059, Chişinău, Republica Moldova
24	R 11673	013430	IAPAA SERVICE	13.08.2023	IAPAA SERVICE S.R.L., MD Str. Alexandr Puşkin nr. 71, MD-6100, Ceadr-Lunga, Republica Moldova
25	R 11731	013440	Родовое гнездо	13.08.2023	DAAC Hermes S.A., MD Calea leşilor nr. 10, MD-2069, Chişinău, Republica Moldova
26	R 11732	013444	Родовое поместье	13.08.2023	DAAC Hermes S.A., MD Calea leşilor nr. 10, MD-2069, Chişinău, Republica Moldova
27	R 11749	013419	M V	08.08.2023	ZAO „Mega Vin”, RU Str. Strominka nr. 19, korp. 2, 107076, Moscova, Federaţia Rusă
28	R 11839	013366	STARORUSSKAIA	30.07.2023	Ministerul Agriculturii şi Industriei Alimentare al Republicii Moldova, MD Bd. Ştefan cel Mare şi Sfânt nr. 162, MD-2004, Chişinău, Republica Moldova
29	R 13141	013534	ИСКУССТВО ЧТИТЬ ТРАДИЦИИ	19.08.2023	MIGDAL-P S.A., MD Str. Alexandru Vlahuţă nr. 9a, ap. 2, MD-2005, Chişinău, Republica Moldova
30	R 15947	013360	CODRU	30.07.2023	Ministerul Agriculturii şi Industriei Alimentare al Republicii Moldova, MD Bd. Ştefan cel Mare şi Sfânt nr. 162, MD-2004, Chişinău, Republica Moldova
31	23374	029953	КОРВАЛТАБ	10.10.2021	Tovarişstvo z obmejenoiu vidpovidalnistiu „Farma Start”, UA bul. I. Lepse, bud. 8, m. Kiev, 03124, Ucraina
32	25531	033606	FIŞCA	09.08.2023	CHISELIOV Serghei, MD Str. Conev nr. 30, ap. 21, MD-3100, Bălţi, Republica Moldova
33	25540	033572	LUNA EXPERIENCE	01.08.2023	Bayer Intellectual Property GmbH, DE Alfred-Nobel-Str. 10, 40789 Monheim am Rhein, Germania

1	2	3	4	5	6
34	25547	033589	ICARER	06.08.2023	MARIAN Corneliu, MD Bd. Traian nr. 16, ap. 54, MD-2043, Chişinău, Republica Moldova
35	25599	033564	OSTOGARD	07.08.2023	Micro Labs Ltd., IN 27 Race Course Road, Bangalore - 560-001, India
36	25600	033565	URSODOX	07.08.2023	Micro Labs Ltd., IN 27 Race Course Road, Bangalore - 560-001, India
37	25613	033638	ДОЛИНА ЭТУЛИИ	21.08.2023	VINARIA BOSTAVAN S.R.L., întreprindere mixtă, MD MD-5352, Etulia, Vulcăneşti, UTA Găgăuzia, Republica Moldova
38	25621	033673	PPT	29.08.2023	PREȚURI PENTRU TINE S.R.L., MD Str. Grigore Ureche nr. 14, ap. 12, MD-2001, Chişinău, Republica Moldova
39	25622	033674	PPT	29.08.2023	PREȚURI PENTRU TINE S.R.L., MD Str. Grigore Ureche nr. 14, ap. 12, MD-2001, Chişinău, Republica Moldova
40	25623	033675	PPT	29.08.2023	PREȚURI PENTRU TINE S.R.L., MD Str. Grigore Ureche nr. 14, ap. 12, MD-2001, Chişinău, Republica Moldova
41	25672	033625	K LUMEA	16.08.2023	ALBOT Natalia, MD Str. Bogdan-Voievod nr. 10, ap. 29, MD-2068, Chişinău, Republica Moldova
42	25673	033637	BEE PROJECT	20.08.2023	BEE PROJECT S.R.L., MD Str. Tighina nr. 49/3, of. 54, MD-2001, Chişinău, Republica Moldova
43	25674	033644	IA mania	16.08.2023	ALBOT Natalia, MD Str. Bogdan-Voievod nr. 10, ap. 29, MD-2068, Chişinău, Republica Moldova
44	25681	033658	EAT & GO	21.08.2023	ȚURCAN Maxim, MD Bd. Traian nr. 6, bloc 4, ap. 43, MD-2043, Chişinău, Republica Moldova CHISELIOV Serghei, MD Str. Conev nr. 30, ap. 21, MD-3100, Bălți, Republica Moldova
45	25701	033588	ÎNCĂLZONE	06.08.2023	PEATA Olga, MD Str. Ion Vatamanu nr. 13/1, MD-2025, Chişinău, Republica Moldova
46	25717	033590	TRIPLE CORE FILTER	06.08.2023	British American Tobacco (Brands) Inc., US 251 Little Falls Drive, Suite 100, Wilmington, DE 19808-1674, Statele Unite ale Americii
47	25740	033575	CR CRAMA REGALĂ	06.08.2023	VINĂRIA DIN VALE S.R.L., MD Str. Alexei Mateevici nr. 34, MD-2012, Chişinău, Republica Moldova
48	25741	033627	MAMMAMIA	16.08.2023	MARIAN Corneliu, MD Bd. Traian nr. 16, ap. 54, MD-2043, Chişinău, Republica Moldova
49	25744	033657	LEXLINE	21.08.2023	DEMCAR-IMPEX S.R.L., societate comercială, MD Str. Bulgară nr. 99, ap. 11, MD-2001, Chişinău, Republica Moldova
50	25745	033662	EduCard	22.08.2023	CAUIA Alexandr, MD MD-4838, Slobozia-Duşca, Criuleni, Republica Moldova ALEXEI Anatolie, MD Str. Studenţilor nr. 3, bloc 1, MD-2045, Chişinău, Republica Moldova
51	25845	033583	COVERGIRL CLEAN	06.08.2023	Noxell Corporation, US 11050 York Road, Hunt Valley, Maryland 21030-2098, Statele Unite ale Americii
52	25846	033584	JUMBO GLOSS	06.08.2023	Noxell Corporation, US 11050 York Road, Hunt Valley, Maryland 21030-2098, Statele Unite ale Americii
53	25848	033591	TRUBLEND	07.08.2023	Noxell Corporation, US 11050 York Road, Hunt Valley, Maryland 21030-2098, Statele Unite ale Americii

1	2	3	4	5	6
54	25849	033592	FLAMED OUT	07.08.2023	Noxell Corporation, US 11050 York Road, Hunt Valley, Maryland 21030-2098, Statele Unite ale Americii
55	25850	033594	LIPSTAIN	07.08.2023	Noxell Corporation, US 11050 York Road, Hunt Valley, Maryland 21030-2098, Statele Unite ale Americii
56	25851	033595	CG SMOOTHERS	07.08.2023	Noxell Corporation, US 11050 York Road, Hunt Valley, Maryland 21030-2098, Statele Unite ale Americii
57	25866	033642	VIOLETTE	16.08.2023	VIORICA-COSMETIC S.A., MD Str. Mesager nr. 1, MD-2069, Chişinău, Republica Moldova
58	25876	033676	MOLDAVIAN MEDIA WEEK	29.08.2023	DIXI MEDIA S.R.L., agenție de publicitate, MD Bd. Moscova nr. 21, secția 3, etaj 3, MD-2068, Chişinău, Republica Moldova
59	25885	033586	EXACT EYELIGHTS	06.08.2023	Noxell Corporation, US 11050 York Road, Hunt Valley, Maryland 21030-2098, Statele Unite ale Americii
60	25886	033593	LASH BLAST 24H	07.08.2023	Noxell Corporation, US 11050 York Road, Hunt Valley, Maryland 21030-2098, Statele Unite ale Americii
61	25902	033582	Luckies	05.08.2023	British American Tobacco (Brands) Inc., US 251 Little Falls Drive, Suite 100, Wilmington, DE 19808-1674, Statele Unite ale Americii
62	25903	033645	Marcă figurativă	16.08.2023	Wenger S.A., CH Route de Bâle 63, 2800 Delémont, Elveția
63	25904	033656	LUCKY STRIKE Luckies 1871 RED R. A. PATTERSON TOBACCO COMPANY EST. RICH'D. VA. USA	20.08.2023	British American Tobacco (Brands) Inc., US 251 Little Falls Drive, Suite 100, Wilmington, DE 19808-1674, Statele Unite ale Americii
64	25907	033670	GLUTONUS	29.08.2023	Glutonus S.R.L., MD Str. Ștefan cel Mare nr. 17 A, MD-3711, Bucovăț, Strășeni, Republica Mol- dova
65	25921	029975	Marcă figurativă	18.10.2021	„HOROLISKII MOLOCINOKONSERVNI KOMBINAT DETSKIH PRODUKTOV”, socie- tate pe acțiuni publică, UA m. HOROL, str. Molodejnaia, 17, 37800, Ucraina
66	25971	033578	CHEEKERS	05.08.2023	Noxell Corporation, US 11050 York Road, Hunt Valley, Maryland 21030-2098, Statele Unite ale Americii
67	25972	033585	EYE ENHANCERS	06.08.2023	Noxell Corporation, US 11050 York Road, Hunt Valley, Maryland 21030-2098, Statele Unite ale Americii
68	25973	033597	PROFESSIONAL REMARKABLE	07.08.2023	Noxell Corporation, US 11050 York Road, Hunt Valley, Maryland 21030-2098, Statele Unite ale Americii
69	25983	033626	Holzfälle	16.08.2023	EMELIAN Vitalie, MD MD-3926, Moscovei, Cahul, Republica Moldo- va
70	25993	033613	M7	09.08.2023	M7 TOBACO TRADING FZCO, AE Plot No. S51302, Jebel Ali, Dubai, Emiratele Arabe Unite
71	26006	033579	CG CONTINUOUS COLOR	05.08.2023	Noxell Corporation, US 11050 York Road, Hunt Valley, Maryland 21030-2098, Statele Unite ale Americii
72	26092	033566	NeoSem	08.08.2023	DIEVEX S.R.L., MD Str. Columna nr. 46B, of. 403, MD-2001, Chişinău, Republica Moldova
73	26301	033639	СКБАРА СИСТЕМЫ КОНТРОЛЯ БАРА	14.08.2023	BRAGHIȘ Veaceslav, MD Str. Voluntarilor nr. 12/3, ap. 18, MD-2023, Chişinău, Republica Moldova

1	2	3	4	5	6
74	26303	033659	LIFE NEWS	22.08.2023	SPATARI Alexandr, MD Str. Alexe Mateevici nr. 7, ap. 2, MD-2050, Stăuceni, Chișinău, Republica Moldova
75	26362	033646	STAR GELATO	19.08.2023	CEBOTARESCU Dumitru, MD Str. Matei Basarab nr. 2, ap. 82, MD-2068, Chișinău, Republica Moldova
76	26438	033652	Lambretta	19.08.2023	BORDEIANU Tatiana, MD Str. Mioriței nr. 1, MD-2091, Sîngera, Chișinău, Republica Moldova
77	26526	033603	A A A Pik	07.08.2023	PIC Samuil, MD Str. Lipcani nr. 1 A, MD-2051, Chișinău, Republica Moldova
78	26651	033686	M MOLDOVA CAPITAL	20.08.2023	MOLDOVA REALTY S.R.L., MD Str. Mihai Eminescu nr. 24, MD-2012, Chișinău, Republica Moldova REALTY CAPITAL S.R.L., organizație de microfinanțare, MD Str. Kiev nr. 9, bloc 1, et. II, MD-2068, Chișinău, Republica Moldova
79	26991	033647	POCKET	19.08.2023	CEBOTARESCU Dumitru, MD Str. Matei Basarab nr. 2, ap. 82, MD-2068, Chișinău, Republica Moldova
80	27038	033577	CEB SHL Talent Measurement	06.08.2023	CEB Inc., US 1919 North Lynn Street, Arlington, Virginia 22209, Statele Unite ale Americii
81	27382	033581	MOON	05.08.2023	GÎRBU Ilie, MD MD-3616, Bușila, Ungheni, Republica Moldova

## Lista mărcilor valabilitatea înregistrării cărora expiră în august 2024

Se publică următoarele date: numărul curent, numărul de ordine al înregistrării, numărul de depozit, denumirea mărcii, data expirării valabilității, titularul și codul țării conform normei ST. 3 OMPI

Nr. crt.	(111/116) Nr. de ordine al înregistrării	(210) Nr. de depozit	Denumirea mărcii	(181/186) Data expirării valabilității	(730) Titularul, cod ST. 3 OMPI
1	2	3	4	5	6
1	2R 263	000485	CHATELLE FRERES	13.08.2024	CAMUS LA GRANDE MARQUE, société anonyme, FR
2	2R 1232	002648	BABYBEL	01.08.2024	FROMAGERIES BEL, FR
3	2R 1234	002650	VICTOR	02.08.2024	RCA TRADEMARK MANAGEMENT, FR
4	2R 1235	002652	RCA	02.08.2024	RCA TRADEMARK MANAGEMENT, FR
5	2R 1236	002658	DIANETICS	03.08.2024	Religious Technology Center, US
6	2R 1238	002765	САЕНТОЛОГИЯ	03.08.2024	Religious Technology Center, US
7	2R 1239	002766	SCIENTOLOGY	03.08.2024	Religious Technology Center, US
8	2R 1243	002770	Marcă figurativă	03.08.2024	Religious Technology Center, US
9	2R 1244	002771	Marcă figurativă	03.08.2024	Religious Technology Center, US
10	2R 1245	002772	S	03.08.2024	Religious Technology Center, US
11	2R 1246	002773	HUBBARD	03.08.2024	Religious Technology Center, US
12	2R 1247	002774	ДИАНЕТИКС	03.08.2024	Religious Technology Center, US
13	2R 1248	002775	THE BRIDGE	03.08.2024	Religious Technology Center, US
14	2R 1398	002651	GE	02.08.2024	GENERAL ELECTRIC COMPANY, US
15	2R 1413	002845	THE MONTEREY VINEYARD	12.08.2024	Diageo Chateau & Estate Wines Company, US
16	2R 1414	002850	ЛЕВИС	12.08.2024	LEVI STRAUSS & CO., corporația statului Delaware, US
17	2R 1415	002852	SOMETHING SPECIAL	12.08.2024	HILL, THOMSON & CO., LIMITED, GB
18	2R 1416	002856	YARDLEY	12.08.2024	Lornamead Group Limited, GB
19	2R 1417	002858	ETERNITY	15.08.2024	Calvin Klein Cosmetic Corporation, corporația statului Delaware, US

1	2	3	4	5	6
20	2R 1418	002859	OBESSION	15.08.2024	Calvin Klein Cosmetic Corporation, corporația statului Delaware, US
21	2R 1419	002860	ESCAPE	15.08.2024	Calvin Klein Cosmetic Corporation, corporația statului Delaware, US
22	2R 1468	002677	FUNAI	15.08.2024	FUNAI ELECTRIC CO., LTD, JP
23	2R 1471	002844	OLMECA	12.08.2024	PERNOD RICARD MEXICO, S.A. DE C.V., MX
24	2R 1472	002846	Marcă figurativă	12.08.2024	LEVI STRAUSS & CO., US
25	2R 1473	002847	LEVI'S 501	12.08.2024	LEVI STRAUSS & CO., corporația statului Delaware, US
26	2R 1474	002848	LEVI'S	12.08.2024	LEVI STRAUSS & CO., US
27	2R 1475	002849	LEVI'S	12.08.2024	LEVI STRAUSS & CO., corporația statului Delaware, US
28	2R 1476	002853	QUEEN ANNE	12.08.2024	HILL, THOMSON & CO., LIMITED, GB
29	2R 1478	002855	CAPTAIN MORGAN	12.08.2024	Diageo Scotland Limited, GB
30	2R 1612	002681	KUFNER	15.08.2024	Kufner Holding GmbH, DE
31	2R 1613	002857	BELL'S	12.08.2024	Diageo Scotland Limited, GB
32	2R 1779	002910	CYCOLOY	10.08.2024	SABIC Global Technologies B.V., NL
33	2R 1802	002941	P & W	10.08.2024	RAYTHEON TECHNOLOGIES CORPORATION, US
34	2R 1803	002942	PRATT & WHITNEY DEPENDABLE ENGINES	10.08.2024	RAYTHEON TECHNOLOGIES CORPORATION, US
35	2R 1805	002944	PRATT & WHITNEY	10.08.2024	RAYTHEON TECHNOLOGIES CORPORATION, US
36	2R 1955	002749	FISHER	09.08.2024	Fisher Controls International LLC, US
37	2R 1958	002753	Marcă figurativă	02.08.2024	Visa International Service Association, US
38	2R 1959	002752	HEINZ 57 VARIETIES	24.08.2024	H.J. Heinz Company Brands LLC, US
39	2R 1966	002786	sh	09.08.2024	THE SCOTCH HOUSE LIMITED, GB
40	2R 1967	002788	RODEWAY INN	09.08.2024	Choice Hotels International, Inc., US
41	2R 1968	002789	Quality	09.08.2024	Choice Hotels International, Inc., US
42	2R 1969	002790	CHOICE HOTEL	09.08.2024	Choice Hotels International, Inc., US
43	2R 1970	002791	Sleep Inn	09.08.2024	Choice Hotels International, Inc., US
44	2R 1971	002792	Clarion	09.08.2024	Choice Hotels International, Inc., US
45	2R 1972	002793	MST CONTINUS	09.08.2024	MUNDIPHARMA AG, CH
46	2R 1973	002794	LUXALON®	09.08.2024	HUNTER DOUGLAS INDUSTRIES B.V., NL
47	2R 1974	002795	JVC	09.08.2024	JVC KENWOOD CORPORATION, JP
48	2R 2019	003186	MERCEDES-BENZ	05.08.2024	Mercedes-Benz Group AG, DE
49	2R 2020	003187	MERCEDES-BENZ	05.08.2024	Mercedes-Benz Group AG, DE
50	2R 2102	002799	ALPINE	22.08.2024	Alpine Electronics, Inc., JP
51	2R 2103	002800	ALPINE	22.08.2024	Alpine Electronics, Inc., JP
52	2R 2224	003105	Marcă figurativă	22.08.2024	Mercedes-Benz Group AG, DE
53	2R 2227	003103	MERCEDES BENZ	22.08.2024	Mercedes-Benz Group AG, DE
54	2R 2228	003106	MERCEDES-BENZ	22.08.2024	Mercedes-Benz Group AG, DE
55	2R 2229	003107	Marcă figurativă	22.08.2024	Mercedes-Benz Group AG, DE
56	2R 2230	003108	Marcă figurativă	22.08.2024	Mercedes-Benz Group AG, DE
57	2R 2242	002664	FRUIT OF THE LOOM THE ORIGINAL SINCE 1851	09.08.2024	Fruit of the Loom, Inc., US
58	2R 2293	003393	DOUWE EGBERTS PICKWICK	15.08.2024	Koninklijke Douwe Egberts B.V., NL
59	2R 2299	002842	FMC	15.08.2024	FMC Corporation, US
60	2R 2340	003019	VISLON	17.08.2024	YKK CORPORATION, JP
61	2R 2344	003023	YKK	19.08.2024	YKK CORPORATION, JP
62	2R 2345	003025	Quicklon	19.08.2024	YKK CORPORATION, JP
63	2R 2369	003101	Marcă figurativă	22.08.2024	Mercedes-Benz Group AG, DE
64	2R 2370	003102	Marcă figurativă	22.08.2024	Mercedes-Benz Group AG, DE
65	2R 2371	003099	Мерседес-Бенц	22.08.2024	Mercedes-Benz Group AG, DE
66	2R 2372	003114	VASAPROSTAN	10.08.2024	GlaxoSmithKline Trading Services Limited, IE
67	2R 2490	003104	UNIMOG	22.08.2024	Daimler Truck AG, DE
68	2R 2584	003163	BOURJOIS	18.08.2024	COTY FRANCE, Société par actions simplifiée, FR

1	2	3	4	5	6
69	2R 2600	003157	Alka-Seltzer	18.08.2024	Bayer HealthCare LLC, US
70	2R 2642	003158	EVASION	18.08.2024	BOURJOIS, SOCIETE PAR ACTIONS SIMPLIFIEE, FR
71	2R 2644	003160	RAMAGE	18.08.2024	BOURJOIS, SOCIETE PAR ACTIONS SIMPLIFIEE, FR
72	2R 2645	003161	GLAMOUR	18.08.2024	COTY FRANCE, Société par actions simplifiée, FR
73	2R 2646	003162	SOIR DE PARIS	18.08.2024	COTY FRANCE, Société par actions simplifiée, FR
74	2R 2830	002696	SCOTTEX	01.08.2024	KIMBERLY-CLARK WORLDWIDE, INC., US
75	2R 2832	002699	SHARP	15.08.2024	SHARP KABUSHIKI KAISHA (also trading as SHARP CORPORATION), JP
76	2R 2833	002700	SHARP	15.08.2024	SHARP KABUSHIKI KAISHA (also trading as SHARP CORPORATION), JP
77	2R 2834	002701	SHARP	15.08.2024	SHARP KABUSHIKI KAISHA (also trading as SHARP CORPORATION), JP
78	2R 2835	002702	SHARP	15.08.2024	SHARP KABUSHIKI KAISHA (also trading as SHARP CORPORATION), JP
79	2R 2836	002703	SHARP	15.08.2024	SHARP KABUSHIKI KAISHA (also trading as SHARP CORPORATION), JP
80	2R 2840	002707	ELSI MATE	15.08.2024	SHARP KABUSHIKI KAISHA (also trading as SHARP CORPORATION), JP
81	2R 2841	002708	COMPET	15.08.2024	SHARP KABUSHIKI KAISHA (also trading as SHARP CORPORATION), JP
82	2R 2844	003189	Marcă figurativă	05.08.2024	Mercedes-Benz Group AG, DE
83	2R 2888	002851	Seven 7 Crown	12.08.2024	Diageo North America, Inc., US
84	2R 2939	002683	CUSSONS	11.08.2024	PZ CUSSONS (INTERNATIONAL) LIMITED, GB
85	2R 2940	002684	E	11.08.2024	Henkel AG & Co. KGaA, DE
86	2R 2943	002687	LUKSJA	11.08.2024	GR. SARANTIS ANONYMI VIOMICHANIKI & EMPORIKI ETAIRIA KALLYNTIKON ENDYMATON OIKIAKON & PHARMAKEFTIKON EIDON, GR
87	2R 2946	002690	MORNING FRESH	11.08.2024	PZ CUSSONS (INTERNATIONAL) LIMITED, GB
88	2R 2947	002691	IMPERIAL LEATHER	11.08.2024	PZ CUSSONS (INTERNATIONAL) LIMITED, GB
89	2R 2948	002719	DREHER	16.08.2024	Dreher Sörgyárak Zártkörűen Működő Részvénytársaság, HU
90	2R 2952	002736	KEMIRA	22.08.2024	KEMIRA OYJ, FI
91	2R 2979	002665	OLYMPUS	10.08.2024	OLYMPUS CORPORATION, JP
92	2R 2980	002692	MENNEN	11.08.2024	COLGATE-PALMOLIVE COMPANY, corporația statului Delaware, US
93	2R 2982	002694	Marcă tridimensională	11.08.2024	THE COCA-COLA COMPANY, corporația statului Delaware, US
94	2R 3059	002655	CAPSTAN	01.08.2024	BRITISH-AMERICAN TOBACCO (BRANDS) LIMITED, GB
95	2R 3344	002916	NATROSOL	04.08.2024	Hercules Incorporated, US
96	2R 3370	002723	CARRIER	19.08.2024	Carrier Corporation, US
97	2R 3374	002730	PLAYTEX	22.08.2024	HBI Branded Apparel Enterprises, LLC, a limited liability company organized under the laws of Delaware, US
98	2R 3376	002733	IKEA	22.08.2024	Inter-IKEA Systems B.V., NL
99	2R 3377	002734	IKEA®	22.08.2024	Inter-IKEA Systems B.V., NL
100	2R 3380	002744	ALLEN-BRADLEY	23.08.2024	ROCKWELL AUTOMATION, INC., US
101	2R 3381	002745	A-B	23.08.2024	ROCKWELL AUTOMATION, INC., US
102	2R 3429	002911	СОФРАДЕХ	10.08.2024	AVENTIS PHARMA S.A., FR
103	2R 3465	002738	MASTER CHARGE	23.08.2024	MASTERCARD INTERNATIONAL INCORPORATED, US
104	2R 3466	002739	NORDSON	23.08.2024	NORDSON CORPORATION, US
105	2R 3508	003209	VITANA	10.08.2024	VITANA A.S., CZ
106	2R 3678	002737	Marcă figurativă	23.08.2024	MASTERCARD INTERNATIONAL INCORPORATED, US
107	2R 3810	003273	THE BODY SHOP	24.08.2024	THE BODY SHOP INTERNATIONAL LIMITED, GB

1	2	3	4	5	6
108	R 12274	015365	Marcă tridimensională	02.08.2024	BURCEAC Evgheni, MD GHITENȘTEIN Danil, MD
109	R 12274A	015365	Marcă tridimensională	02.08.2024	COROBAN Viorica, MD GHITENȘTEIN Sofia, MD
110	R 12274B	015365	Marcă tridimensională	02.08.2024	KRASNICOVA Larisa, MD COROBAN Viorica, MD
111	R 12624	015369	SOCOVIDA СОКОВИТА	12.08.2024	ORHEI-VIT S.R.L., MD
112	R 12856	015280	NINEVIA	12.08.2024	NINEVIA S.R.L., MD
113	R 12857	015282	MAESTRO	12.08.2024	MasterCard International Incorporated, cor- porație organizată și existentă conform legi- lor statului Delaware, US
114	R 12860	015294	BABY HALL	18.08.2024	MANOLII S.R.L., întreprindere mixtă, MD
115	R 12904	015252	SĂNĂTATE ÎN FIECARE ZI	02.08.2024	LAPMOL S.R.L., întreprindere cu capital străin, MD
116	R 12905	015253	MAXILIFE	02.08.2024	LAPMOL S.R.L., întreprindere cu capital străin, MD
117	R 12907	015300	ADARTREL	18.08.2024	SmithKline Beecham Limited, GB
118	R 12934	015347	ABTEI	24.08.2024	Omega Pharma Innovation & Development NV, BE
119	R 12938	015368	DESTIN TOAST DE LUX	09.08.2024	MEDIA ALIANȚA S.R.L., MD
120	R 12959	015427	BLUE LABEL	13.08.2024	Diageo Brands B.V., NL
121	R 12960	015428	RED LABEL	13.08.2024	Diageo Brands B.V., NL
122	R 12961	015430	JOHNNIE WALKER GOLD LABEL	13.08.2024	Diageo Brands B.V., NL
123	R 12963	015432	Mars MAX	02.08.2024	MARS, INCORPORATED, US
124	R 12964	015433	GRANDEUR	20.08.2024	Hyundai Motor Company, companie cu răspundere limitată încorporată conform legilor din Republica Coreea, KR
125	R 12968	015448	A AMBIANȚA	19.08.2024	AMBIANȚA S.R.L., societate comercială, MD
126	R 12995	015496	Lambri VENI VIDI VICI	16.08.2024	PÎSLARI Octavian, MD
127	R 12996	015498	Marcă figurativă	13.08.2024	Diageo Brands B.V., NL
128	R 13151	015291	moldpres	17.08.2024	MOLDPRES, întreprindere de stat, agenție informațională, MD
129	R 13271	015336	СТАРЫЙ МЕЛЬНИК	25.08.2024	EFES VITANTA MOLDOVA BREWERY S.A., întreprindere mixtă, MD
130	R 13321	015295	aluplast	18.08.2024	Aluplast GmbH, DE
131	R 13465	015338	REAL	25.08.2024	The Coca-Cola Company, corporația statu- lui Delaware, US
132	R 13468	015499	JOHNNIE WALKER	13.08.2024	Diageo Brands B.V., NL
133	R 14006	015500	МУСКАТНОЕ НАСТРОЕНИЕ	26.08.2024	ALIANȚA-VIN S.R.L., MD
134	R 14144	015429	KEEP WALKING	13.08.2024	Diageo Brands B.V., NL
135	26808	035542	TATA	01.08.2024	REAZANOVA Elena, MD
136	26817	035560	CD CURTEA DOMNEASCĂ	01.08.2024	MADISOR S.R.L., MD
137	26834	035557	MConnect	01.08.2024	CENTRUL DE GUVERNARE ELECTRONI- CĂ, MD
138	26835	035561	VELICINSKY	01.08.2024	BODRUG Gheorghe, MD
139	26836	035562	ZLOTA ROZA	01.08.2024	BODRUG Gheorghe, MD
140	26858	035619	ShaniPV	12.08.2024	SHANTHA BIOTECHNICS LIMITED, IN
141	26860	035631	BioPlant	14.08.2024	MÎRZAC Valerian, MD
142	26872	035581	ECO FERESTRE	07.08.2024	GROZA Alexandr, MD
143	26873	035582	ANTICA SIGNORIA	07.08.2024	HI-TECH DECOR S.R.L., MD
144	26876	035606	КОМАНДОР COMANDOR	13.08.2024	SHNAIDER Iliana, MD
145	26885	035558	SVP-75	01.08.2024	SUPRATEN PLUS S.R.L., întreprindere mixtă, MD

1	2	3	4	5	6
146	26886	035559	SVG-75	01.08.2024	SUPRATEN PLUS S.R.L., întreprindere mixtă, MD
147	26894	035556	MobiasLeasing	01.08.2024	MOBIASBANCA-Groupe Societe Generale S.A., bancă comercială, MD
148	26895	035594	CALITATE VERIFICATĂ ÎN TIMP BERE МЯГКИЙ ХМЕЛЬ INGREDIENTE NATURALE	11.08.2024	EFES VITANTA MOLDOVA BREWERY S.A., întreprindere mixtă, MD
149	26901	035656	Le Grand Blue	20.08.2024	EXPERTVIN S.R.L., MD
150	26902	035681	OLIDOR	26.08.2024	GUȚU SERVICE S.R.L., MD
151	26905	035578	PATRÓN	06.08.2024	Bacardi Martini Patrón International GmbH, CH
152	26909	035616	Dulce Caprice	18.08.2024	JARDAN Vladimir, MD
153	26910	035617	Dulce Caprice	18.08.2024	JARDAN Vladimir, MD
154	26916	035678	PEGATEC	26.08.2024	OLFIL-PROM S.R.L., societate comercială, MD
155	26923	035572	ALDES	07.08.2024	ASFARMA MEDIKAL DENTAL URUNLER VE ILAC SANAYI TICARET ANONIM ŞİRKETI, REPREZENTANȚA COMPANIEI TURCEȘTI, MD
156	26938	035699	EVOLAR	28.08.2024	EVOLAR S.R.L., societate comercială, MD
157	26948	035662	ROCKTAPE	21.08.2024	Implus Footcare, LLC, US
158	26978	035647	Trimble	19.08.2024	Trimble Navigation Limited, US
159	27003	035683	M	26.08.2024	McDonald's Corporation, a corporation organized and existing under the laws of the State of Delaware, US
160	27004	035664	alpha wellness sensations	22.08.2024	SPAMOL S.R.L., întreprindere cu capital străin, MD
161	27007	035632	Pylopass	14.08.2024	Novozymes Berlin GmbH, DE
162	27013	035669	CASA OLARULUI	25.08.2024	GONCIARI Vasiliu, MD
163	27027	035564	CT6	01.08.2024	GENERAL MOTORS LLC, a limited liability company organized and existing under the laws of the State of Delaware, US
164	27029	035686	Marcă figurativă	28.08.2024	GUDUMAC Nadejda, MD GHEORGHÎĂ Andrian, MD
165	27036	035576	POPSHOW CORN	05.08.2024	SADRO URUSU S.R.L., MD
166	27054	035563	CT5	01.08.2024	GENERAL MOTORS LLC, a limited liability company organized and existing under the laws of the State of Delaware, US
167	27065	035590	CAFFÈ ROSSO	08.08.2024	BADIA Ruslan, MD
168	27069	035575	MetronLab 0 1 2 3 4 5 6	05.08.2024	MIHALCIUC Serghei, MD
169	27079	035565	BATSAM	01.08.2024	GLOBAL GURAYSH FZCO, AE
170	27082	035607	KONSTANTIN КОНСТАНТИН	14.08.2024	NOSACIOV Constantin, MD
171	27105	035620	DREAM CARD	13.08.2024	CEBOTARESCU Dumitru, MD
172	27108	035676	Marcă figurativă	25.08.2024	VIORICA-COSMETIC S.A., MD
173	27112	035635	ВИНОГРАДНОЕ СЕРДЦЕ	15.08.2024	CUZNEȚOV Iurie, MD
174	27113	035666	Л К	22.08.2024	ROGATCHINA Natalia, MD
175	27125	035566	DIRT DESTROYER	04.08.2024	Shulton, Inc., US
176	27126	035684	HARDEST WORKING COLLECTION	26.08.2024	Shulton, Inc., US
177	27133	035682	Sweet Emotions te surprinde cu-n ravas	25.08.2024	CUSTUROV Liliana, MD
178	27137	035698	Pânzele albe club de vacanță	28.08.2024	OSTASIM GRUP S.R.L., MD
179	27150	035655	HD	18.08.2024	British American Tobacco (Brands) Inc., US
180	27152	035679	MABITAL PROFI	26.08.2024	SUPRATEN S.A., MD
181	27214	035673	KILL BLIN	26.08.2024	KILOVATII Alexandr, MD
182	27216	035677	POTEHIN	26.08.2024	POTEHIN Olga, MD
183	27219	035629	CLEARFIL	14.08.2024	KURARAY CO., LTD., JP
184	27220	035630	KURASPER	14.08.2024	KURARAY CO., LTD., JP
185	27221	035633	BSagor	14.08.2024	SÎRBU Anatolie, MD



1	2	3	4	5	6
186	27226	035628	OXYGUARD	14.08.2024	KURARAY CO., LTD., JP
187	27227	035640	te Ador	15.08.2024	MARFESCU Tudor, MD
188	27229	035622	MICRO MARLBORO Less Smell	13.08.2024	Philip Morris Brands S.A.R.L., CH
189	27232	035691	POST-IT	28.08.2024	3M Company, US
190	27233	035634	Сан Саньч	14.08.2024	STOCK COMPANY CLOSED NON-DIVERSIFIED VENTURE CORPORATE INVESTMENT FUND „ARISTON”, UA
191	27252	035604	FUJITSU	08.08.2024	FUJITSU LIMITED, corporație organizată și existentă conform legilor Japoniei, Producători și Comercianți, JP
192	27253	035623	alpari	13.08.2024	Alpari Limited, VC
193	27255	035688	CHILL	28.08.2024	The Gillette Company LLC, US
194	27256	035689	FUSION PROSHIELD	28.08.2024	The Gillette Company LLC, US
195	27271	035661	pro optic	21.08.2024	HĂMURARU Marcel, MD
196	27272	035660	H HÎNCU	21.08.2024	ȚIMBALIST Stela, MD MUNTEANU Natalia, MD
197	27273	035645	W Wagon® western bar	19.08.2024	STOIANOV Ramiro, MD
198	27276	035657	MICRO MARLBORO DISCOVER SMOOTH TASTE LESS SMELL BE MARLBORO	20.08.2024	Philip Morris Brands S.A.R.L., CH
199	27303	035625	PANAVIA	14.08.2024	KURARAY CO., LTD., JP
200	27304	035626	SE BOND	14.08.2024	KURARAY CO., LTD., JP
201	27305	035627	TEETHMATE	14.08.2024	KURARAY CO., LTD., JP
202	27324	035667	MEDASIG.MD	25.08.2024	BAICEV Alexandr, MD
203	27330	035697	BLACK FLAG	29.08.2024	COLUSVIN S.R.L., întreprindere mixtă, MD
204	27337	035680	OLIMP	26.08.2024	FAUTOR S.R.L., MD
205	27420	035585	Mr. COCKTAIL	07.08.2024	GUTU Serghei, MD
206	27421	035615	Shingle гибкая черепица	11.08.2024	CLOSED JOINT-STOCK COMPANY „MULTI-ACTIVITY MANUFACTURING COMPANY „KRZ”, RU
207	27422	035646	Cirrus	15.08.2024	MasterCard International Incorporated, corporație organizată și existentă conform legilor statului Delaware, US
208	27427	035610	Le Chef	14.08.2024	ROLLING INTERNATIONAL S.R.L., întreprindere cu capital străin, MD
209	27432	035654	MISS REGINA VINULUI	18.08.2024	MACIUCA Mihail, MD
210	27446	035588	SMART COLOR	08.08.2024	ZINCENCO Alexandr, MD
211	27466	035696	MIRAM-LUX	29.08.2024	PISTOL Mihail, MD
212	27483	035692	DUBAI	28.08.2024	Government of Dubai Department of Tourism and Commerce Marketing, AE
213	27498	035589	Tümfix	08.08.2024	ZINCENCO Alexandr, MD
214	27517	035642	CITYTOUR	18.08.2024	City Tour S.R.L., MD
215	27564	035586	Nr1 city	08.08.2024	NISENBOIM Alexandru, MD MARTÎNOV Vladimir, MD
216	27569	035674	STREET Art cafe	26.08.2024	KILOVĂȚI Alexandr, MD
217	27596	035569	MM MISS UNIVERSITY	05.08.2024	BORȘEVICI Andrei, MD
218	27628	035690	SCOTCH	28.08.2024	3M Company, US
219	27675	035643	ALPHA MOTO	19.08.2024	EPIDAVR S.R.L., firmă, MD
220	27696	035670	BOND NEW BOND STREET W1 CITY OF WESTMINSTER CALITATE INTERNAȚIONALĂ CREATĂ ÎN LONDRA ÎN 1902	25.08.2024	Philip Morris Brands S.A.R.L., CH

			BEST QUALITY GUARANTEE SINCE 1902		
221	27717	035624	INTEL	13.08.2024	INTEL CORPORATION, corporație organizată și existentă conform legilor statului Delaware, US
222	27732	035618	SANITEC® igiene sicura	13.08.2024	ITALCHIMICA Srl, IT
223	27758	035659	ECONOM plus	21.08.2024	FALCOM TEXTIL S.R.L., MD
224	27916	035577	UNICORN	07.08.2024	SÎRBULEȚ Ion, MD GALUȘCA Sergiu, MD
225	27949	035587	NOVA® +	08.08.2024	ZINCENCO Alexandr, MD ZINCENCO Andrei, MD ZINCENCO Nicolai, MD ZINCENCO Ludmila, MD
226	27962	035591	NEVA Design Furniture	11.08.2024	NEVA FURNITURE S.R.L., MD
227	27969	035605	SIMPLY MARKET	12.08.2024	AUCHAN RETAIL INTERNATIONAL, FR
228	28080	035579	HIGER	06.08.2024	HIGER BUS COMPANY LIMITED, CN
229	28081	035580	HIGER	06.08.2024	HIGER BUS COMPANY LIMITED, CN
230	28465	035641	БУРЕНКА	18.08.2024	FRANZELUȚA S.A., combinat de panificație din Chișinău, MD

## Lista duplicatelor certificatelor de înregistrare a mărcilor

Se publică următoarele date: numărul curent, numărul de ordine al înregistrării, titularul, codul țării conform normei ST.3 OMPI, data eliberării duplicatului

Nr. crt.	(111) Nr. de ordine al înregistrării	(730) Titular, cod ST.3 OMPI	Data eliberării duplicatului
1	35538	LOCALS PROJECT S.R.L., MD	27.02.2024

## FC4L Lista desenelor și modelelor industriale respinse

Se publică următoarele date: numărul curent, numărul de depozit, data de depozit, numărul de desene și modele industriale, data adoptării hotărârii de respingere, numărul BOPI în care a fost publicată cererea

Nr. crt.	(21) Nr. de depozit	(22) Data de depozit	(28) Nr. de desene și modele industriale	Data adoptării hotărârii de respingere	(43) Nr. BOPI
1	f 2023 0007	27.04.2023	1	21.02.2024	6/2023

## FC9L Lista desenelor și modelelor industriale respinse în Republica Moldova conform Aranjamentului de la Haga, aranjate în ordinea numerelor de înregistrare internațională

Se publică următoarele date: numărul curent, numărul înregistrării internaționale,  
data înregistrării internaționale, data priorității, titularul, codul țării conform normei ST.3 OMPI,  
denumirea desenului și modelului industrial, clasele conform CIDMI, numărul de desene și modele industriale,  
numărul Buletinului de Desene și Modele Internaționale (IDB) în care a fost publicată cererea de înregistrare

Nr. crt.	(11) Nr. înregistrării	(15) Data înregistrării  (23)(30) <b>Prioritate</b>	(73) Titular, cod ST.3 OMPI	(54) Denumirea desenului și modelului industrial	(51) Clase	(28) Nr. de desene și modele industriale	Nr. IDB
1	DM/228833	12.04.2023	Foshan Alpicool Technology Co.,Ltd., CN	1. Casă prefabricată / 1. Prefabricated house / 1. Maison préfabriquée	25-03	1	20/2023
2	DM/229687	12.04.2023  <b>28.02.2023,</b> <b>2023300788414;</b> <b>DAS: FE99, CN</b>	Foshan Alpicool Technology Co.,Ltd., CN	1.-2. Casă prefabricată / 1.-2. Prefabricated house / 1.-2. Maison préfabriquée	25-03	2	25/2023
3	DM/229688	12.04.2023	Foshan Alpicool Technology Co.,Ltd., CN	1.-2. Casă prefabricată / 1.-2. Prefabricated house / 1.-2. Maison préfabriquée	25-03	2	25/2023
4	DM/229689	12.04.2023	Foshan Alpicool Technology Co.,Ltd., CN	1.-2. Casă prefabricată / 1.-2. Prefabricated house / 1.-2. Maison préfabriquée	25-03	2	25/2023

### Lista eratelor

Se publică următoarele date: numărul curent, obiectul de proprietate industrială, numărul de depozit,  
numărul titlului de protecție, numărul BOPI, datele inițiale care au fost publicate, datele rectificate

Nr. crt.	OPI	Nr. de depozit	Nr. titlului de protecție	Nr. BOPI	Date inițiale	Date rectificate
1	IGP	-	-	Ediție specială/2010 <a href="https://agepi.gov.md/sites/default/files/bopi/bopi_e_s_2010.pdf">https://agepi.gov.md/sites/default/files/bopi/bopi_e_s_2010.pdf</a>	Herefordshire cider/perry	Herefordshire Cider Herefordshire Perry
2	IGP	-	-		Worcestershire cider/perry	Worcestershire Cider Worcestershire Perry
3	IGP	-	-		Gloucestershire cider/perry	Gloucestershire Cider Gloucestershire Perry
4	IGP	-	-		Kentish ale and Kentish strong ale	Kentish ale Kentish strong ale
5	DOP	-	-		White Stilton cheese; Blue Stilton cheese	White Stilton cheese Blue Stilton cheese
6	Mărci	015233  015234	R 14556  R 14557		10/2023	(730) PEGASUS CO., LTD, JP 5-7-2, Sagisu, Fukushima-ku, Osaka 553-0002, Japonia

# VII



## **Comisia de Contestații a AGEPI / Appeals Board of AGEPI**

În prezenta Secțiune se publică informații privind rezultatele examinării contestațiilor depuse la Comisia de Contestații a AGEPI.



Information on the results of examination of appeals lodged with the Appeals Board of AGEPI shall be published in this Section.

## Lista contestațiilor examinate la Comisia de contestații în luna februarie 2024 în privința cărora procedura a fost finalizată

Se publica următoarele date: numărul curent, denumirea OPI, numărul și data depozitului, numărul titlului de protecție, solicitantul sau titularul, contestatarul, data depunerii și obiectul contestației, data examinării contestației, rezultatul examinării contestației

Nr. crt.	Denumirea OPI  Nr. și data depozitului/ Nr. titlului de protecție  Solicitant / Titular	Contestatar	Data depunerii și obiectul contestației	Data examinării contestației/ pronunțării hotărârii	Rezultatul examinării contestației
1	2	3	4	5	6
1	Marcă națională <b>Clan MacEvan</b>  049990 05.05.2022  CEREȘ Eduard, MD	The Scotch Whisky Association, GB	31.01.2023 împotriva înregistrării mărcii	22.02.2024	1. <b>Se respinge</b> revendicarea contestatarului. 2. <b>Se menține în vigoare</b> Decizia Direcției mărci și design industrial din 12.01.2023. 3. <b>Se transmite</b> dosarul în Direcția mărci și design industrial pentru continuarea procedurilor. 4. <b>Hotărârea poate fi atacată</b> în instanța de contencios administrativ - Judecătoria Chișinău, sediul Râșcani (mun. Chișinău, str. Kiev nr. 3) <b>în termen de 30 de zile</b> din data notificării integrale a acesteia.
2	Marcă națională   050322 29.07.2022  SHARLLY S.R.L., MD	EUROLUMINA S.R.L., MD	13.10.2023 împotriva înregistrării mărcii	22.02.2024	1. <b>Se respinge</b> revendicarea contestatarului. 2. <b>Se menține în vigoare</b> Decizia Direcției mărci și design industrial din 03.10.2023. 3. <b>Se transmite</b> dosarul în Direcția mărci și design industrial pentru continuarea procedurilor. 4. <b>Hotărârea poate fi atacată</b> în instanța de contencios administrativ - Judecătoria Chișinău, sediul Râșcani (mun. Chișinău, str. Kiev nr. 3) <b>în termen de 30 de zile</b> din data notificării integrale a acesteia.
3	Marcă națională <b>APERINI</b>  050158 20.06.2022  MI PIACE WINE S.R.L., MD	DAVIDE CAMPARI-MILANO N. V., NL	26.05.2023 împotriva înregistrării mărcii	22.02.2024	1. <b>Se respinge</b> revendicarea contestatarului. 2. <b>Se menține în vigoare</b> Decizia Direcției mărci și design industrial din 16.03.2023. 3. <b>Se transmite</b> dosarul în Direcția mărci și design industrial pentru continuarea procedurilor. 4. <b>Hotărârea poate fi atacată</b> în instanța de contencios administrativ - Judecătoria Chișinău, sediul Râșcani (mun. Chișinău, str. Kiev nr. 3) <b>în termen de 30 de zile</b> din data notificării integrale a acesteia.
4	Marcă națională   048349 30.06.2021  PĂDURARU Roman, MD	CASTEL MIMI S.R.L., MD	01.12.2022 împotriva înregistrării mărcii	22.02.2024	1. <b>Se respinge</b> revendicarea contestatarului. 2. <b>Se menține în vigoare</b> Decizia Direcției mărci și design industrial din 01.11.2022. 3. <b>Se transmite</b> dosarul în Direcția mărci și design industrial pentru continuarea procedurilor. 4. <b>Hotărârea poate fi atacată</b> în instanța de contencios administrativ - Judecătoria Chișinău, sediul Râșcani (mun. Chișinău, str. Kiev nr. 3) <b>în termen de 30 de zile</b> din data notificării integrale a acesteia.

1	2	3	4	5	6
5	Marcă națională <b>ARBORE</b>  047687 09.03.2021  DOMENIILE SPEIA S.R.L., MD	DOMENIILE SPEIA S.R.L., MD	29.08.2022 împotriva deciziei de respingere totală a cererii de înregistrare a mărcii	22.02.2024	1. <b>Se respinge</b> revendicarea contestatarului. 2. <b>Se menține în vigoare</b> Decizia Direcției mărci și design industrial din 17.06.2022. 3. <b>Se transmite</b> dosarul în arhivă. 4. <b>Hotărârea poate fi atacată</b> în instanța de contencios administrativ - Judecătoria Chișinău, sediul Râșcani (mun. Chișinău, str. Kiev nr. 3) <b>în termen de 30 de zile</b> din data notificării integrale a acesteia.
6	Marcă națională  HAIDUCII MILITARI ISTORIC A REPUBLICII MOLDOVA  050495 20.09.2022  BRUSNIC Victor, MD	BRUSNIC Victor, MD	08.09.2023 împotriva deciziei de respingere totală a cererii de înregistrare a mărcii	22.02.2024	1. <b>Se acceptă</b> revendicarea contestatarului. 2. <b>Se abrogă</b> Decizia Direcției mărci și design industrial din 18.08.2023 și <b>se acceptă</b> înregistrarea mărcii solicitate pentru serviciile revendicate în cerere din clasele 41, 45 conform Clasificării internaționale a produselor și serviciilor în scopul înregistrării mărcilor. Dreptul exclusiv nu se va extinde asupra elementelor verbale "MILITARI", "ISTORIC", "REPUBLICII MOLDOVA". 3. <b>Se transmite</b> dosarul în Direcția mărci și design industrial pentru continuarea procedurilor. 4. <b>Hotărârea poate fi atacată</b> în instanța de contencios administrativ - Judecătoria Chișinău, sediul Râșcani (mun. Chișinău, str. Kiev nr. 3) <b>în termen de 30 de zile</b> din data notificării integrale a acesteia.
7	Marcă națională <b>NOCIST</b>  047950 19.04.2021  SPECCHIASOL S.R.L., IT	SPECCHIASOL S.R.L., IT	11.01.2023 împotriva deciziei de respingere parțială a cererii de înregistrare a mărcii	22.02.2024	1. <b>Se acceptă</b> revendicarea contestatarului. 2. <b>Se abrogă</b> Decizia Direcției mărci și design industrial din 11.11.2022 și <b>se acceptă</b> înregistrarea mărcii solicitate pentru totalitatea produselor revendicate în cerere din clasa 05 conform Clasificării internaționale a produselor și serviciilor în scopul înregistrării mărcilor. 3. <b>În termen de până la o lună</b> din data expedierii prezentei hotărâri, solicitantul urmează să achite taxa pentru înregistrarea și eliberarea certificatului de înregistrare a mărcii în cuantum de <b>250 de euro</b> (pct. 35 lit. a) din Nomenclatorul serviciilor cu semnificație juridică în domeniul protecției obiectelor proprietății intelectuale, aprobat prin Hotărârea Guvernului nr. 774/1997). 4. <b>Se transmite</b> dosarul în Direcția mărci și design industrial pentru continuarea procedurilor. 5. <b>Hotărârea poate fi atacată</b> în instanța de contencios administrativ - Judecătoria Chișinău, sediul Râșcani (mun. Chișinău, str. Kiev nr. 3) <b>în termen de 30 de zile</b> din data notificării integrale a acesteia.
8	Marcă națională    050039 16.05.2022  FABRICA DE BERE DIN BENDER, societate pe acțiuni de tip închis, MD	FABRICA DE BERE DIN BENDER, societate pe acțiuni de tip închis, MD	08.12.2023 împotriva deciziei prin care s-a considerat retrasă cererea de înregistrare a mărcii	22.02.2024	1. <b>Se acceptă</b> revendicarea contestatarului. 2. <b>Se abrogă</b> Decizia Direcției mărci și design industrial din 29.11.2023. 3. <b>În termen de până la o lună</b> din data expedierii prezentei hotărâri, solicitantul urmează să achite taxa pentru înregistrarea și eliberarea certificatului de înregistrare a mărcii în cuantum de 250 de euro (pct. 35 lit. a) din Nomenclatorul serviciilor cu semnificație juridică în domeniul protecției obiectelor proprietății intelectuale, aprobat prin Hotărârea Guvernului nr. 774/1994) și taxa suplimentară în mărime de 50 % din taxa menționată mai sus - 125 de euro (art. 84 alin. (6) al Legii privind protecția mărcilor nr. 38/2008), <b>în total - 375 de euro</b> . 4. <b>Se transmite</b> dosarul în Direcția mărci și design industrial pentru continuarea procedurilor. 5. <b>Hotărârea poate fi atacată</b> în instanța de

					<p>contencios administrativ - Judecătoria Chişinău, sediul Râşcani (mun. Chişinău, str. Kiev nr. 3) <b>în termen de 30 de zile</b> din data notificării integrale a acesteia.</p> <p><b>Notă:</b> Solicitantul sau titularul dreptului de protecție al mărcii beneficiază de reduceri în cuantum de 50 % din tariful stabilit, dacă este persoană fizică sau dacă este o întreprindere care întrunește criteriile legale stabilite întreprinderilor mici și mijlocii.</p>
9	<p>Marcă națională</p>  <p>050730 11.11.2022</p> <p>Smithers-Oasis Company, US</p>	Smithers-Oasis Company, US	15.11.2023 împotriva deciziei de respingere totală a cererii de înregistrare a mărcii	22.02.2024	<p>1. <b>Se acceptă parțial</b> revendicarea contestatarului.</p> <p>2. <b>Se abrogă</b> Decizia Direcției mărci și design industrial din 20.09.2023 și <b>se acceptă</b> înregistrarea mărcii solicitate pentru produsele revendicate în cerere din clasa 02 conform Clasificării internaționale a produselor și serviciilor în scopul înregistrării mărcilor. Dreptul exclusiv nu se va extinde asupra elementelor verbale "DESIGN", "®", cu excepția executării grafice deosebite.</p> <p>3. <b>Se transmite</b> dosarul în Direcția mărci și design industrial pentru continuarea procedurilor.</p> <p>4. <b>Hotărârea poate fi atacată</b> în instanța de contencios administrativ - Judecătoria Chişinău, sediul Râşcani (mun. Chişinău, str. Kiev nr. 3) <b>în termen de 30 de zile</b> din data notificării integrale a acesteia.</p>
10	<p>Marcă internațională</p> <p><b>VIANI</b></p> <p>IR 1661062 22.02.2022</p> <p>Chemetall GmbH, DE</p>	Chemetall GmbH, DE	23.11.2023 împotriva deciziei de respingere parțială a cererii de înregistrare a mărcii	22.02.2024	<p>1. <b>Se respinge</b> revendicarea contestatarului.</p> <p>2. <b>Se menține în vigoare</b> Decizia Direcției mărci și design industrial din 06.10.2023.</p> <p>3. <b>Se transmite</b> dosarul în Direcția mărci și design industrial pentru continuarea procedurilor.</p> <p>4. <b>Hotărârea poate fi atacată</b> în instanța de contencios administrativ - Judecătoria Chişinău, sediul Râşcani (mun. Chişinău, str. Kiev nr. 3) <b>în termen de 30 de zile</b> din data notificării integrale a acesteia.</p>
11	<p>Marcă internațională</p> <p><b>BEYOND ZERO</b></p> <p>IR 1686317 03.08.2022</p> <p>TOYOTA JIDOSHA KABUSHIKI KAISHA (also trading as TOYOTA MOTOR CORPORATION), JP</p>	TOYOTA JIDOSHA KABUSHIKI KAISHA (also trading as TOYOTA MOTOR CORPORATION), JP	06.12.2023 împotriva deciziei de respingere parțială a cererii de înregistrare a mărcii	22.02.2024	<p>1. <b>Se acceptă</b> revendicarea contestatarului.</p> <p>2. <b>Se abrogă</b> Decizia Direcției mărci și design industrial din 10.11.2023 și se acceptă protecția mărcii pentru produsele și serviciile revendicate în cerere din clasele 07, 09, 12, 35 conform Clasificării internaționale a produselor și serviciilor în scopul înregistrării mărcilor.</p> <p>3. <b>Se transmite</b> dosarul în Direcția mărci și design industrial pentru continuarea procedurilor.</p> <p>4. <b>Hotărârea poate fi atacată</b> în instanța de contencios administrativ - Judecătoria Chişinău, sediul Râşcani (mun. Chişinău, str. Kiev nr. 3) <b>în termen de 30 de zile</b> din data notificării integrale a acesteia.</p>
12	<p>Marcă internațională</p>  <p>IR 1678012 30.06.2022</p> <p>Fédération Internationale de l'Art Photographique, LU</p>	Fédération Internationale de l'Art Photographique, LU	10.11.2023 împotriva deciziei de respingere totală a cererii de înregistrare a mărcii	22.02.2024	<p>1. <b>Se acceptă</b> revendicarea contestatarului.</p> <p>2. <b>Se abrogă</b> Decizia Direcției mărci și design industrial din 06.10.2023 și <b>se acceptă</b> protecția mărcii pentru serviciile revendicate în cerere din clasa 41 conform Clasificării internaționale a produselor și serviciilor în scopul înregistrării mărcilor. Dreptul exclusiv nu se va extinde asupra elementelor verbale "FEDERATION INTERNATIONALE DE L'ART PHOTOGRAPHIQUE", "SCIENTIA", "ARS", cu excepția executării grafice deosebite.</p> <p>3. <b>Se transmite</b> dosarul în Direcția mărci și design industrial pentru continuarea procedurilor.</p> <p>4. <b>Hotărârea poate fi atacată</b> în instanța de contencios administrativ - Judecătoria</p>

					Chişinău, sediul Râşcani (mun. Chişinău, str. Kiev nr. 3) <b>în termen de 30 de zile</b> din data notificării integrale a acesteia.
13	<p>Invenție</p> <p><b>Cazane de încălzit</b></p> <p>a 2020 0081 16.11.2020</p> <p>SOCOLOV Valerii, MD, SOCOLOV Lilia, MD, SOCOLOV Alexandru, MD</p>	<p>SOCOLOV Valerii, MD, SOCOLOV Lilia, MD, SOCOLOV Alexandru, MD</p>	<p>14.02.2023 împotriva hotărârii de acordare a brevetului de invenție</p>	22.02.2024	<p>1. <b>Se acceptă parțial</b> revendicarea contestatarului.</p> <p>2. <b>Se abrogă</b> Hotărârea Direcției brevete din 20.01.2023.</p> <p>3. <b>Se transmite</b> dosarul în Direcția brevete pentru emiterea hotărârii de acordare a brevetului de invenție pe numele solicitanților SOCOLOV Valerii, MD, SOCOLOV Lilia, MD, SOCOLOV Alexandru, MD în temeiul raportului de reexaminare din 26.12.2023.</p> <p>4. <b>Hotărârea poate fi atacată</b> în instanța de contencios administrativ - Judecătoria Chişinău, sediul Râşcani (mun. Chişinău, str. Kiev nr. 3) <b>în termen de 30 de zile</b> din data notificării integrale a acesteia.</p>



# IX

## **Decizii ale instanțelor judecătorești / Court decisions**

**Cu privire la aplicarea sechestrului asupra  
OPI înregistrate pe numele titularului  
XXXXXX XXX**

Întru executarea Încheierii Executorului judecătoresc Șapa Ludmila nr. 085s-1496r/2024 din 12.02.2024, prin care s-a dispus aplicarea sechestrului asupra bunurilor debitorului XXXXXX XXX, IDNP XXXXXXXXXXXXX:

- se aplică sechestrul asupra mărcii nr. 31510 din 16.01.2018, înregistrate pe numele titularului XXXXXX XXX, IDNP XXXXXXXXXXXXX, str. Alexei Mateevici nr. 56, MD-4839/32, Stăuceni, Chișinău, Republica Moldova;

- pe perioada aplicării sechestrului, se sistează orice procedură legală ce ține de statutul juridic al mărcii sus-menționate, inclusiv transmiterea drepturilor asupra acesteia.

**Cu privire la ridicarea sechestrului asupra  
OPI înregistrate pe numele titularului  
XXXXXX XXX**

Întru executarea Încheierii Executorului judecătoresc Șapa Ludmila nr. 085s-1496r/2024 din 26.02.2024, prin care s-a dispus ridicarea sechestrului asupra bunurilor debitorului XXXXXX XXX, IDNP XXXXXXXXXXXXX:

- se ridică sechestrul asupra mărcii nr. 31510 din 16.01.2018, înregistrate pe numele titularului XXXXXX XXX, IDNP XXXXXXXXXXXXX, str. Alexei Mateevici nr. 56, MD-4839/32, Stăuceni, Chișinău, Republica Moldova, aplicat în baza Încheierii Executorului judecătoresc Șapa Ludmila nr. 085s-1496r/2024 din 12.02.2024, prin Ordinul Directorului general al AGEPI nr. 29 din 26.02.2024.

- se reia orice procedură legală ce ține de statutul juridic al mărcii sus-menționate, inclusiv transmiterea drepturilor asupra acesteia.

**Cu privire la aplicarea interdicției asupra  
OPI înregistrate pe numele titularului  
ONEFISH BEER S.R.L.**

Întru executarea Încheierii Executorului judecătoresc Ciuchitu Radu nr. 073-1214/24 din 11.03.2024, prin care s-a dispus aplicarea interdicției pe dreptul de proprietate intelectuală a debitorului „Onefish Beer” S.R.L., IDNO 102160004862:

- se aplică interdicția asupra mărcii nr. 36170 din 09.03.2021, înregistrate pe numele titularului ONEFISH BEER S.R.L., str. Moara Roșie nr. 30/1, ap. 70A, MD-2005, Chișinău, Republica Moldova;

- pe perioada aplicării interdicției, se sistează orice procedură legală ce ține de statutul juridic al mărcii sus-menționate, inclusiv transmiterea drepturilor asupra acesteia.

**Cu privire la aplicarea sechestrului asupra  
OPI înregistrate pe numele titularului  
XXXXXXXXXX XXXXXX**

Întru executarea Încheierii Executorului judecătoresc Șapa Ludmila nr. 085p/a-112/2024 din 13.03.2024, prin care s-a dispus aplicarea sechestrului asupra drepturilor de proprietate intelectuală a debitorului XXXXXXXXXXXX XXXXXX, IDNP XXXXXXXXXXXXX:

- se aplică sechestrul asupra cererii de înregistrare a mărcii nr. depozit 052014 din 03.08.2023, depuse pe numele solicitantului XXXXXXXXXXXX XXXXXX, IDNP XXXXXXXXXXXXX, bd. Traian nr. 13, bloc 1, ap. 49, MD-2043, Chișinău, Republica Moldova;

- pe perioada aplicării sechestrului, se sistează orice procedură legală ce ține de statutul juridic al cererii de înregistrare a mărcii sus-menționate, inclusiv transmiterea drepturilor asupra acesteia.

X

## Monitor

În prezenta Secțiune se publică acte emise de Președintele, Parlamentul și Guvernul Republicii Moldova care reglementează protecția proprietății intelectuale în republică, ordine ale Directorului general al AGEPI, comunicate informative, comentarii și note explicative în baza acestora.

Acts issued by the President, Parliament and Government of the Republic of Moldova governing the intellectual property protection in our republic, orders of the Director General of the AGEPI, informative communications, comments and other explanatory notes based thereon shall be published in this Section.

**Cu privire la decizia de retragere a cererii de înregistrare a mărcii  
cu numărul de depozit 050293 din 29.07.2022,  
solicitant EMPREUS ONLINE S.R.L.**

În corespundere cu pct. 207 din Regulamentul privind procedura de depunere, examinare și înregistrare a mărcilor, aprobat prin Hotărârea Guvernului nr. 488/2009, se aduce la cunoștința EMPREUS ONLINE S.R.L., str. Independenței nr. 1/A, ap. 182, MD-2043, Chișinău, Republica Moldova, că la data de 16.01.2024 a fost emisă următoarea decizie:

„Se consideră retrasă cererea de înregistrare a mărcii cu numărul de depozit 050293. Datele privind retragerea se vor publica în BOPI.

Decizia poate fi contestată la Comisia de contestații a AGEPI, în termen de 2 luni de la data primirii ei<sup>1</sup>, conform art. 47(1) din Legea nr. 38/2008”.

Informația despre decizia de retragere a fost publicată în BOPI nr. 2/2024, pag. 185  
<https://www.agepi.gov.md/ro/bopi/2-2024>

---

<sup>1</sup> La stabilirea datei primirii se vor aplica prevederile pct. 207 din Regulamentul privind procedura de depunere, examinare și înregistrare a mărcilor, aprobat prin Hotărârea Guvernului nr. 488/2009.

**Cu privire la hotărârea de înregistrare  
a desenului și modelului industrial  
cu numărul de depozit f 2023 0001 din 10.01.2023,  
solicitant PRODAN Maxim**

În corespundere cu pct. 117 din Regulamentul privind procedura de depunere, examinare și înregistrare a desenelor și modelelor industriale, aprobat prin Hotărârea Guvernului nr. 1496/2008, se aduce la cunoștința dlui PRODAN Maxim, MD-3538, Morozeni, Orhei, Republica Moldova, că la data de 31.10.2023 a fost emisă următoarea hotărâre:

**Se înregistrează desenele și modelele industriale:  
(55) Reproducerea desenului/modelului industrial:**

\* - numerotarea conform datelor din cererea de înregistrare



1.1

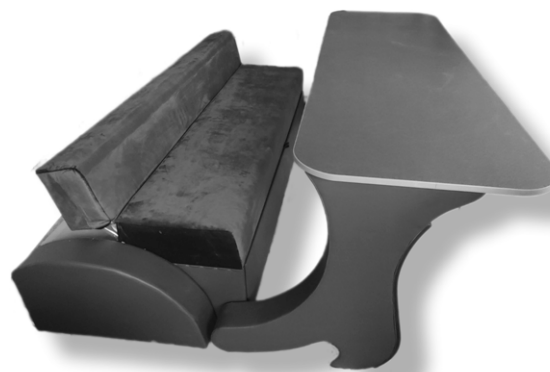

1.2



1.3

Prezenta hotărâre se publică în Buletinul Oficial de Proprietate Intelectuală nr. 11/2023.

Vă comunicăm că pentru eliberarea certificatului de înregistrare a desenului și modelului industrial trebuie să se achite taxa în termen de 3 luni de la data emiterii hotărârii de înregistrare (în cuantum de 70 euro (<http://agepi.gov.md/ro/design/taxe>)).

Taxa poate fi achitată și ulterior, în decurs de 6 luni de la data termenului omis, cu o majorare de 50% (art. 72(4) din Legea nr. 161/2007).

**În caz de neachitare a taxei în termenul stabilit, cererea se va considera retrasă. Informația corespunzătoare se va înscrie în Registrul național al cererilor de înregistrare a desenelor și modelelor industriale și se va publica în BOPI.**

În cazul în care taxa va fi achitată și nu va fi depusă nici o contestație împotriva înregistrării, în baza art. 52 din Legea nr. 161/2007 privind protecția desenelor și modelelor industriale AGEPI introduce datele privind înregistrarea în Registrul național de desene și modele industriale înregistrate și, în termen de 3 luni de la data înregistrării, eliberează Certificatul de înregistrare a desenului sau modelului industrial.

Conform art. 49 al Legii nr. 161/2007 privind protecția desenelor și modelelor industriale hotărârea poate fi contestată în Comisia de Contestație a AGEPI.

Contestația va fi însoțită de dovada de plată a taxei legale pentru depunerea contestației(<http://agepi.gov.md/ro/formulare/design>) și (<http://agepi.gov.md/ro/design/taxe>).

Conform art. 53(1) din Legea nr. 161/2007 privind protecția desenelor și modelelor industriale, în cazul expirării termenului de procedură în fața AGEPI având ca urmare directă pierderea drepturilor aferente cererii de înregistrare sau certificatului de înregistrare, solicitantul sau titularul poate fi restabilit în drepturi la cerere. Conform art. 53(2) din Legea nr. 161/2007, restabilirea în drepturi se efectuează cu condiția depunerii unei cereri în acest sens în decursul a 12 luni de la data expirării termenului de îndeplinire a acțiunii corespunzătoare, achitării taxei, îndeplinirii procedurii omise.

Formularele-tip și taxele pentru procedurile indicate pot fi accesate, corespunzător, pe adresele: <https://agepi.gov.md/ro/formulare/design> și <https://agepi.gov.md/ro/design/taxe>.

Solicitantul care dorește să beneficieze de înlesniri în baza HG nr. 774 din 13.08.1997 „Cu privire la nomenclatorul serviciilor cu semnificație juridică în domeniul protecției obiectelor proprietății intelectuale” va prezenta solicitarea acestora în scris, cu anexarea documentelor corespunzătoare.

Achitarea taxei se efectuează în lei moldovenești, conform cursului oficial stabilit de Banca Națională a Moldovei în raport cu euro la data plății.

Hotărârea integrală poate fi accesată la adresa:  
<http://www.db.agepi.md/DMI/Details?id=f%202023%200001>

---

La expirarea termenului de o lună după apariția publicației, documentul este considerat ca fiind notificat.

## ÎN ATENȚIA ÎNTREPRINDERILOR MICI ȘI MIJLOCII

Agenția de Stat pentru Proprietatea Intelectuală (AGEPI) oferă servicii de prediagnoză a proprietății intelectuale (PI), servicii care reprezintă un studiu particularizat al portofoliului obiectelor de PI din cadrul întreprinderii – invenții, mărci, desene și modele industriale, obiecte protejate prin dreptul de autor și drepturile conexe, inclusiv activitatea de comercializare, gestionare și utilizare eficientă a acestora.

### **Când trebuie să apelați la serviciul de prediagnoză a proprietății intelectuale?**

- atunci când vă propuneți implementarea tehnologiilor și produselor noi;
- în cazul dificultăților la înregistrarea obiectelor de proprietate intelectuală;
- dacă doriți să vă protejați produsele și serviciile;
- atunci când intenționați să utilizați mai eficient tehnologiile noi, cunoștințele, produsele informaționale, alte obiecte de proprietate intelectuală;
- dacă doriți să aveți o poziție fermă pe piață, să îmbunătățiți imaginea întreprinderii, produselor și serviciilor.

### **Pentru ce solicitați serviciul de prediagnoză a proprietății intelectuale?**

- pentru estimarea potențialului inovațional al întreprinderii și gradului de utilizare a acestuia;
- pentru stabilirea unor modalități adecvate de protecție a produselor intelectuale de care dispuneți;
- pentru diminuarea riscului de contrafacere a produselor.

### **Cum se derulează prediagnoza proprietății intelectuale?**

- specialiștii AGEPI efectuează o vizită la întreprindere sau, în condițiile situației epidemiologice din cauza pandemiei de COVID-19, o „vizită online”, în cadrul căreia împreună cu Dvs. examinează starea de lucruri în ceea ce privește utilizarea și protecția proprietății intelectuale (produselor, tehnologiilor, licențelor, brevetelor, know-how etc.);
- informația acumulată se generalizează și se întocmește un raport în care se specifică obiectele de proprietate intelectuală disponibile, modalitățile eficiente de protecție a acestora, recomandări particularizate privind modul în care PI poate impulsiona atingerea unor performanțe economice.

Serviciile de prediagnoză pentru întreprinderile mici și mijlocii se acordă gratuit.

Confidențialitatea informațiilor oferite și a rezultatelor studiului de prediagnoză este garantată.

Informații suplimentare pot fi obținute la tel.: (+373 22) 188-592, 400-500.

Buletinul Oficial de Proprietate Intelectuală poate fi consultat gratuit la Agenția de Stat pentru Proprietatea Intelectuală a Republicii Moldova (AGEPI) – în sala de lectură a bibliotecii sau online pe adresa: <http://agepi.gov.md/ro/publication/48>

Buletinul Oficial de Proprietate Intelectuală poate fi procurat la AGEPI. Persoanele interesate pot comanda contra cost exemplare individuale pe hârtie.

Abonarea la Buletinul Oficial de Proprietate Intelectuală pe suport de hârtie este nelimitată și poate fi efectuată direct la AGEPI (inclusiv prin fax, e-mail sau online).

**Prețurile de abonare:**

➔ BOPI pe suport de hârtie - 420 de lei pe 3 luni, 840 de lei pe 6 luni, 1680 de lei pe un an.

**Adresa AGEPI:**

Str. Andrei Doga nr. 24, bloc 1,  
MD-2024, Chișinău, Republica Moldova  
tel.: (022) 400-508; (022) 188-607  
e-mail: [office@agepi.gov.md](mailto:office@agepi.gov.md)  
<http://agepi.gov.md/>

---

**Consiliul editorial:**

Eugeniu Rusu (președinte), Andrei Popa, dr. Natalia Mogol, dr. Viorel Iustin,  
dr. Simion Levițchi, Diana Stici, Vadim Ursu, Victoria Andriuță

**Redactor-șef:** Victoria Andriuță

**Redactor:** Rodica Balan

**Tehnoredactare computerizată:** Ludmila Patrașco

**Coperta:** Ludmila Patrașco

---

B O P I nr. 3/2024

Imprimat la AGEPI

ISSN 2345-1815

