

**AGENȚIA DE STAT
PENTRU PROPRIETATEA INTELLECTUALĂ
CHIȘINĂU – REPUBLICA MOLDOVA**

**BULETIN OFICIAL
DE
PROPRIETATE INTELLECTUALĂ**

**The Official Bulletin
of Intellectual Property**

**3
2023**

Publicat la 31 martie 2023

PUBLICAȚIILE AGEPI

Buletinul Oficial de Proprietate Intelectuală (BOPI):

- apare din anul 1993, având o periodicitate lunară;
- include informații privind cererile din domeniul proprietății intelectuale depuse la AGEPI, titlurile de protecție acordate și certificatele înregistrate, modificările în statutul juridic al obiectelor de proprietate industrială, hotărârile Comisiei de contestații, deciziile instanțelor judecătorești privind litigiile în domeniul proprietății intelectuale, acte normative naționale și tratate internaționale, comunicări și alte informații de ordin general ce vizează domeniul proprietății intelectuale.

Revista de proprietate intelectuală, știință și educație „Intellectus”:

- apare din anul 1995, având o periodicitate semestrială;
- este o publicație științifică, recenzată, cu acces deschis, acreditată, prin Decizia Consiliului de conducere al Agenției Naționale de Asigurare a Calității în Educație și Cercetare nr. 23 din 30 septembrie 2022 cu privire la evaluarea, clasificarea și monitorizarea revistelor științifice, în categoria de clasificare B la profilurile: Științe juridice; Științe economice; Științe inginerești și tehnologii;
- abordează multilateral diverse aspecte ale proprietății intelectuale, prevederile legislației naționale și internaționale în domeniu, publică studii semnate de cercetători și inventatori din diferite domenii ale științei, economiei, educației și tehnicii.

Abonarea la publicațiile AGEPI pe suport de hârtie este nelimitată și poate fi efectuată direct la AGEPI (inclusiv prin fax, e-mail sau online).

Pentru informații detaliate privind condițiile de abonare, accesați:

<http://agepi.gov.md/ro/services/biblioteca-pi>

Telefon de contact: (+373 22) 188-597

A p a r e
din octombrie 1993

Nr. 3

31 martie 2023

**Agencia de Stat
pentru
Proprietatea Intelectuală**

Director general	(+37322) 400-508
Director general adjunct	(+37322) 188-600
Direcția brevete	(+37322) 188-646
Direcția mărci și design industrial	(+37322) 188-530
Direcția drept de autor	(+37322) 188-625
Direcția comunicare, relații internaționale și integrare europeană	(+37322) 188-583
Direcția juridică	(+37322) 188-560
Direcția management instituțional	(+37322) 188-688
Colegiul de redacție	(+37322) 188-589

<http://agepi.gov.md/>
e-mail: office@agepi.gov.md

© AGEPI
Str. Andrei Doga nr. 24, bloc 1,
MD-2024, Chișinău,
Republica Moldova

CUPRINS

Informație generală	5
I. Invenții	7
BB1A Cereri de brevet de invenție publicate	15
BB2A Cereri de brevet european pentru care s-a solicitat validarea în Republica Moldova publicate	23
FF4A Brevete de invenție acordate	52
FF9Y Brevete de invenție de scurtă durată acordate	54
FG9A Publicarea traducerii fasciculului de brevet european validat în Republica Moldova	61
FG4A Lista brevetelor de invenție eliberate	64
FG9Y Lista brevetelor de invenție de scurtă durată eliberate	64
II. Soiuri de plante	66
BZ9E Cereri de brevet pentru soi de plantă publicate	68
III. Mărci	70
Cereri de înregistrare	73
Mărci înregistrate în baza cererilor acceptate parțial	128
Lista certificatelor de înregistrare a mărcilor eliberate în februarie 2023	157
Lista mărcilor reînnoite	162
IV. Indicații geografice, denumiri de origine, specialități tradiționale garantate	168
Lista indicațiilor geografice sau a denumirilor de origine înregistrate	170
Lista certificatelor privind dreptul de utilizare a denumirilor de origine protejate sau a indicațiilor geografice protejate eliberate în februarie 2023	170
V. Design industrial (Desene și modele industriale)	171
FF4L Lista desenelor și modelelor industriale înregistrate	175
FG4L Lista certificatelor de înregistrare a desenelor și modelelor industriale eliberate	175
ND4L Lista desenelor și modelelor industriale reînnoite	175
FG4L Lista desenelor și modelelor industriale înregistrate în Republica Moldova conform Aranjamentului de la Haga, aranjate în ordinea numerelor de înregistrare internațională	176
VI. Modificări intervenite în statutul juridic al cererilor și titlurilor de protecție	177
Lista modificărilor	178
Lista contractelor de cesiune	180
FA9A Lista cererilor de brevet de invenție retrase	182
FC9A Lista cererilor de brevet de invenție respinse	183
MM4A Lista brevetelor de invenție a căror valabilitate a încetat înainte de termen prin neachitarea taxei (cu dreptul de restabilire)	183
MM4A Decăderi din drepturile ce decurg din brevetul de invenție prin neachitarea taxelor stabilite	183
FA9Y Lista cererilor de brevet de invenție de scurtă durată retrase	184
FC9Y Lista cererilor de brevet de invenție de scurtă durată respinse	184
MM9Y Lista brevetelor de invenție de scurtă durată a căror valabilitate a încetat înainte de termen prin neachitarea taxei (cu dreptul de restabilire)	185
MK4A Lista brevetelor de invenție de scurtă durată a căror valabilitate a expirat	185
MM4E Lista brevetelor europene validate a căror valabilitate a încetat înainte de termen prin neachitarea taxei (cu dreptul de restabilire)	185
MM4E Lista brevetelor europene validate a căror valabilitate a încetat înainte de termen prin neachitarea taxei, pentru care termenul de restabilire a expirat	186
TH4A Publicarea traducerii corectate a fasciculului de brevet european validat în Republica Moldova	186
MM9E Lista brevetelor pentru soi de plantă a căror valabilitate a încetat înainte de termen prin neachitarea taxei, pentru care termenul de restabilire a expirat	188
Lista cererilor de înregistrare a mărcilor retrase	188
Lista cererilor de înregistrare a mărcilor respinse	188
Lista certificatelor de înregistrare a mărcilor al căror termen de valabilitate a expirat (inclusiv termenul de grație)	189
Lista mărcilor valabilitatea înregistrării cărora expiră în august 2023	193
Lista duplicatelor certificatelor de înregistrare a mărcilor	196
FC4L Lista desenelor și modelelor industriale respinse	196
MK4L Lista certificatelor de înregistrare a desenelor și modelelor industriale al căror termen de valabilitate a expirat (inclusiv termenul de grație)	196
Lista eratelor	197
VII. Comisia de contestații a AGEPI	198
VIII. Comisia de mediere	
IX. Decizii ale instanțelor judecătorești	201
X. Monitor	
XI. Materiale de informare din domeniul proprietății intelectuale	

CONTENTS

General information	5
I. Inventions	7
BB1A Published patent applications	15
BB2A Published European patent applications for which validation in the Republic of Moldova has been requested	23
FF4A Granted patents for invention	52
FF9Y Granted short-term patents for invention	54
FG9A Publication of the translation of the European patent specification validated in the Republic of Moldova	61
FG4A List of issued patents for invention	64
FG9Y List of issued short-term patents for invention	64
II. Plant varieties	66
BZ9E Published plant variety patent applications	68
III. Trademarks	70
Applications for registration	73
Trademarks registered on the basis of partially accepted applications	128
List of trademark registration certificates issued in February 2023	157
List of renewed trademarks	162
IV. Geographical indications, appellations of origin, traditional specialties guaranteed	168
List of registered geographical indications or appellations of origin	170
List of Certificates for the Right of Use of Protected Appellations of Origin or Protected Geographical Indications issued in February 2023	170
V. Industrial design	171
FF4L List of registered industrial designs	175
FG4L List of issued industrial design registration certificates	175
ND4L List of renewed industrial designs	175
FG4L List of industrial designs registered in the Republic of Moldova according to the Hague Agreement grouped in the numerical order	176
VI. Amendments in the legal status of applications and titles of protection	177
List of amendments	178
List of assignment agreements	180
FA9A List of withdrawn patent applications	182
FC9A List of rejected patent applications	183
MM4A List of invalid patents for invention by nonpayment of fee (with the right of revalidation)	183
MM4A Forfeiture of the rights deriving from a patent for invention by non-payment of prescribed fees	183
FA9Y List of withdrawn short-term patent applications	184
FC9Y List of rejected short-term patent applications	184
MM9Y List of invalid short-term patents for invention by nonpayment of fee (with the right of revalidation)	185
MK4A List of short-term patents for invention the term of validity of which has expired	185
MM4E List of invalid of validated European patents by nonpayment of fee (with the right of revalidation)	185
MM4E List of invalid of validated European patents by nonpayment of fee, for which the term of revalidation has expired	186
TH4A Publication of the corrected translation of the European patent specification validated in the Republic of Moldova	186
MM9E List of invalid plant variety patents by nonpayment of fee, for which the term of revalidation has expired	188
List of withdrawn trademark applications	188
List of rejected trademark applications	188
List of trademark registration certificates the term of validity of which has expired (including the grace period)	189
List of trademarks the term of validity of which expires in August 2023	193
List of duplicates of trademark registration certificates	196
FC4L List of rejected industrial designs	196
MK4L List of industrial design registration certificates the term of validity of which has expired (including the grace period)	196
Errata	197
VII. Appeals Board of the AGEPI	198
VIII. Mediation Board	
IX. Court decisions	201
X. Monitor	
XI. Intellectual property information materials	

СОДЕРЖАНИЕ

Общая информация	5
I. Изобретения	7
BB1A Опубликованные заявки на патент на изобретение	15
BB2A Опубликованные заявки на европейский патент, для которых была испрошена валидация в Республике Молдова	23
FF4A Предоставленные патенты на изобретения	52
FF9Y Предоставленные краткосрочные патенты на изобретения	54
FG9A Публикация перевода патентного документа валидированного в Республике Молдова европейского патента	61
FG4A Перечень выданных патентов на изобретения	64
FG9Y Перечень выданных краткосрочных патентов на изобретения	64
II. Сорты растений	66
BZ9E Опубликованные заявки на патент на сорт растения	68
III. Товарные знаки	70
Заявки на регистрацию	73
Товарные знаки, зарегистрированные на основании частично акцептированных заявок	128
Перечень свидетельств о регистрации товарных знаков, выданных в феврале 2023 г.	157
Перечень продленных товарных знаков	162
IV. Географические указания, наименования мест происхождения, гарантированные традиционные продукты	168
Перечень зарегистрированных географических указаний или наименований мест происхождения	170
Перечень свидетельств о праве пользования охраняемыми наименованиями мест происхождения или охраняемыми географическими указаниями, выданных в феврале 2023 г.	170
V. Промышленные рисунки и модели	171
FF4L Перечень зарегистрированных промышленных рисунков и моделей	175
FG4L Перечень выданных свидетельств о регистрации промышленных рисунков и моделей	175
ND4L Перечень продленных промышленных рисунков и моделей	175
FG4L Перечень промышленных рисунков и моделей, зарегистрированных в Республике Молдова в соответствии с Гаагским соглашением, расположенных в порядке номеров	176
VI. Изменения в юридическом статусе заявок и охранных документов	177
Перечень изменений	178
Перечень договоров об уступке	180
FA9A Перечень отозванных заявок на патент	182
FC9A Перечень отклоненных заявок на патент	183
MM4A Перечень патентов на изобретения, срок действия которых истек в связи с неуплатой таксы (с правом восстановления)	183
MM4A Аннулирование прав, вытекающих из патента на изобретение, в связи с неуплатой установленных такс	183
FA9Y Перечень отозванных заявок на краткосрочный патент	184
FC9Y Перечень отклоненных заявок на краткосрочный патент	184
MM9Y Перечень краткосрочных патентов на изобретения, срок действия которых истек в связи с неуплатой таксы (с правом восстановления)	185
MK4A Перечень краткосрочных патентов на изобретения, срок действия которых истек	185
MM4E Перечень валидированных европейских патентов, срок действия которых истек в связи с неуплатой таксы (с правом восстановления)	185
MM4E Перечень валидированных европейских патентов, срок действия которых истек в связи с неуплатой таксы, для которых срок восстановления истек	186
TH4A Публикация исправленного варианта перевода патентного документа валидированного в Республике Молдова европейского патента	186
MM9E Перечень патентов на сорт растения, срок действия которых истек в связи с неуплатой таксы, для которых срок восстановления истек	188
Перечень отозванных заявок на товарные знаки	188
Перечень отклоненных заявок на товарные знаки	188
Перечень свидетельств о регистрации товарных знаков, срок действия которых истек (включая льготный период)	189
Перечень товарных знаков, срок действия которых истекает в августе 2023 г.	193
Перечень дубликатов свидетельств о регистрации товарных знаков	196
FC4L Перечень отклоненных промышленных рисунков и моделей	196
MK4L Перечень свидетельств о регистрации промышленных рисунков и моделей, срок действия которых истек (включая льготный период)	196
Перечень поправок	197
VII. Комиссия AGEPI по рассмотрению возражений	198
VIII. Комиссия по медиации	
IX. Решения судебных инстанций	201
X. Monitor	
XI. Информационные материалы из области интеллектуальной собственности	

Informație generală

Buletinul Oficial de Proprietate Intelectuală conține informații din domeniul PI.

Secțiuni speciale sunt destinate invențiilor, soiurilor de plante, mărcilor, indicațiilor geografice, denumirilor de origine, desenelor și modelelor industriale.

Persoanele interesate pot urmări regimul juridic al cererilor de solicitare a protecției, al obiectelor de proprietate industrială brevetate și înregistrate pe teritoriul Republicii Moldova.

În Buletin se publică acte oficiale, regulamente, convenții internaționale, acorduri bilaterale, norme și standarde în domeniu etc.

General information

The Official Bulletin of Intellectual Property contains different information.

Special sections are destined for inventions, plant varieties, trademarks, geographical indications, appellations of origin, industrial designs.

Users of this information will be able to follow the legal regime of the applications requiring protection, the industrial property objects patented and registered in the Republic of Moldova.

In the Bulletin are published official acts, regulations, international conventions, bilateral agreements, standards in the field etc.

Общая информация

Официальный бюллетень интеллектуальной собственности содержит разнообразную информацию. Специальные разделы предназначены для изобретений, сортов растений, товарных знаков, географических указаний, наименований мест происхождения, промышленных рисунков и моделей. Заинтересованные лица смогут проследить за юридическим статусом заявок на охрану промышленной собственности, запатентованных и зарегистрированных в Республике Молдова объектов промышленной собственности. В бюллетене публикуются официальные документы, положения, международные конвенции, двусторонние соглашения, нормы и стандарты в области промышленной собственности и т.д.

Extras din codurile normalizate ale Organizației Mondiale de Proprietate Intelectuală (norma ST. 3 OMPI) referitoare la organizațiile internaționale și țările care eliberează sau înregistrează titluri de proprietate industrială (lista este actualizată de OMPI în 2019)

AD	Andorra	EA	Organizația Eurasiatică de Brevete (OEAB)	JP	Japonia	PH	Filipine
AE	Emiratele Arabe Unite	EC	Ecuador	KE	Kenya	PK	Pakistan
AF	Afganistan	EE	Estonia	KG	Kârgâzstan	PL	Polonia
AL	Albania	EG	Egipt	KH	Cambodgia	PT	Portugalia
AM	Armenia	EM	Oficiul Uniunii Europene pentru Proprietate Intelectuală (EUIPO)	KP	Republica Populară Democrată Coreeană	PY	Paraguay
AO	Angola	EP	Oficiul European de Brevete (OEB)	KR	Republica Coreea	QA	Qatar
AP	Organizația Regională Africană de Proprietate Intelectuală (ARIPO)	ES	Spania	KW	Kuweit	QZ	Oficiul Comunitar pentru Soiuri de Plante (Uniunea Europeană) (CPVO)
AR	Argentina	ET	Etiopia	KY	Insulele Cayman	RO	România
AT	Austria	EU	Uniunea Europeană	KZ	Kazahstan	RS	Serbia
AU	Australia	FI	Finlanda	LA	Republica Democrată Populară Laos	RU	Federația Rusă
AZ	Azerbaidjan	FK	Insulele Falkland (Malvine)	LB	Liban	RW	Rwanda
BA	Bosnia și Herțegovina	FR	Franța	LI	Liechtenstein	SA	Arabia Saudită
BD	Bangladesh	GB	Regatul Unit	LK	Sri Lanka	SE	Suedia
BE	Belgia	GE	Georgia	LR	Liberia	SG	Singapore
BF	Burkina Faso	GG	Guernsey	LS	Lesotho	SI	Slovenia
BG	Bulgaria	GH	Ghana	LT	Lituania	SK	Slovacia
BM	Insulele Bermude	GI	Gibraltar	LU	Luxemburg	SL	Sierra Leone
BN	Brunei Darussalam	GL	Groenlanda	LV	Letonia	SM	San Marino
BR	Brazilia	GM	Gambia	LY	Libia	SN	Senegal
BS	Bahamas	GN	Guineea	MA	Maroc	SO	Somalia
BT	Bhutan	GR	Grecia	MC	Monaco	SV	Salvador
BX	Oficiul din Benelux pentru Proprietate Intelectuală (BOIP)	GT	Guatemala	MD	Republica Moldova	SY	Republica Arabă Siriană
BY	Belarus	GW	Guineea-Bissau	ME	Muntele Negru	TD	Ciad
CA	Canada	GY	Guyana	MG	Madagascar	TH	Thailanda
CF	Republica Centrafricană	HK	HONG KONG, China	MK	Macedonia de Nord	TJ	Tadjikistan
CG	Congo	HN	Honduras	MN	Mongolia	TM	Turkmenistan
CH	Elveția	HR	Croația	MR	Mauritania	TN	Tunisia
CI	Coasta de Fildeș	HT	Haiti	MS	Montserrat	TR	Turcia
CL	Chile	HU	Ungaria	MT	Malta	TT	Trinidad și Tobago
CM	Camerun	IB	Biroul Internațional al Organizației Mondiale de Proprietate Intelectuală (OMPI)	MU	Mauritius	TW	Taiwan Provincie Chineză
CN	China	ID	Indonezia	MV	Maldive	UA	Ucraina
CO	Columbia	IE	Irlanda	MX	Mexic	US	Statele Unite ale Americii
CR	Costa Rica	IL	Israel	MY	Malaezia	UY	Uruguay
CU	Cuba	IN	India	MZ	Mozambic	UZ	Uzbekistan
CV	Republica Capului Verde	IQ	Irak	NG	Nigeria	VC	Sfântul Vincent și Grenadinele
CY	Cipru	IR	Iran (Republica Islamică)	NI	Nicaragua	VE	Venezuela (Republica Bolivariană)
CZ	Cehia	IS	Islanda	NL	Olanda	VG	Insulele Virgine Britanice
DE	Germania	IT	Italia	NO	Norvegia	VN	Vietnam
DK	Danemarca	JM	Jamaica	NP	Nepal	WO	Organizația Mondială de Proprietate Intelectuală (OMPI)
DO	Republica Dominicană	JO	Iordania	NZ	Noua Zeelandă	YE	Yemen
DZ	Algeria			OA	Organizația Africană de Proprietate Intelectuală (OAPI)	ZA	Africa de Sud
				OM	Oman		
				PA	Panama		
				PE	Peru		

I

Invenții / Inventions / Изобретения

Protecția juridică a invențiilor în Republica Moldova se asigură în temeiul Legii nr. 50/2008 privind protecția invențiilor.

În conformitate cu Legea, brevetele de invenție sunt eliberate de AGEPI și certifică prioritatea, calitatea de autor și dreptul exclusiv al titularilor de brevete asupra invențiilor. O invenție este brevetabilă dacă este nouă, rezultă dintr-o activitate inventivă și este susceptibilă de aplicare industrială.

Cererea de brevet se depune la AGEPI de către orice persoană care dispune de dreptul de a solicita brevet, personal sau prin reprezentant, și trebuie să includă documentele prevăzute la art. 33 din Lege.

În prezenta Secțiune se publică datele referitoare la cererile de brevet de invenție, brevetele și brevetele de scurtă durată acordate, în special datele bibliografice, rezumatele și, după caz, materialele grafice ale acestora, datele bibliografice referitoare la cererile de brevet european pentru care se solicită validarea în Republica Moldova și la brevetele europene validate, precum și listele brevetelor și brevetelor de scurtă durată eliberate.

Rezumatele cererilor de brevet și ale brevetelor acordate se publică în ordinea indicilor Clasificării Internaționale de Brevete (CIB), prima literă din indice fiind simbolul unei secțiuni CIB.

Legal protection of inventions in the Republic of Moldova is afforded on the basis of the Law No. 50/2008 on the Protection of Inventions.

In accordance with this Law, the patents for invention are granted by the AGEPI and shall attest to the priority date, the authorship and the exclusive right of patent owners in the invention. An invention may be patented if it is new, if it involves an inventive step and if it is susceptible of industrial application.

The patent application shall be filed with the AGEPI, directly or through a representative, by any person entitled to apply for a patent, and shall contain the documents provided for in Art. 33 of the Law.

In the Section are published data on patent applications, granted patents and short-term patents for invention, particularly bibliographic data, abstracts and, where appropriate, graphic materials thereof, bibliographic data on European patent applications for which validation in the Republic of Moldova is sought and on validated European patents, and lists of issued patents and short-term patents for invention.

The abstracts of the patent applications and of the granted patents are published in the order of the International Patent Classification (IPC) indexes, the first letter being the symbol of a IPC section.

Правовая охрана изобретений в Республике Молдова обеспечивается на основе Закона № 50/2008 об охране изобретений.

В соответствии с Законом, патенты на изобретения выдаются AGEPI и удостоверяют приоритет, авторство и исключительное право патентообладателей на изобретения. Изобретение патентоспособно, если оно является новым, имеет изобретательский уровень и применимо в промышленности.

Заявка на патент подается в AGEPI лицом, которому принадлежит право на получение патента, лично или через представителя и должна содержать документы, предусмотренные в ст. 33 Закона.

В данном Разделе публикуются сведения о заявках на изобретения, о предоставленных патентах на изобретения и краткосрочных патентах, в частности библиографические данные, рефераты и при необходимости их графические изображения, библиографические данные, относящиеся к заявкам на европейские патенты, валидация которых была испрошена в Республике Молдова, и к валидированным европейским патентам, а также перечни выданных патентов на изобретения и краткосрочных патентов на изобретения.

Рефераты заявок на патент и на предоставленные патенты публикуются в порядке индексов Международной патентной классификации (МПК), первая буква индекса обозначая раздел МПК.

**CODURILE INID ÎN BAZA NORMEI OMPI ST.9
PENTRU IDENTIFICAREA DATELOR BIBLIOGRAFICE REFERITOARE
LA DOCUMENTELE DE BREVET, PUBLICATE DE AGEPI**

**INID CODES FOR THE IDENTIFICATION BIBLIOGRAPHIC DATA
IN PATENT DOCUMENTS PUBLISHED BY AGEPI,
ACCORDING TO WIPO STANDARD ST.9**

**КОДЫ ИНИД (INID) ДЛЯ ИДЕНТИФИКАЦИИ БИБЛИОГРАФИЧЕСКИХ ДАННЫХ,
ОТНОСЯЩИХСЯ К ПАТЕНТНЫМ ДОКУМЕНТАМ, В СООТВЕТСТВИИ
СО СТАНДАРТОМ ST.9 ВОИС, ПУБЛИКУЕМЫЕ AGEPI**

- (11) Numărul titlului de protecție
Number of the title of protection
Номер охранного документа
- (12) Denumirea tipului de document
Designation of the kind of document
Наименование типа документа
- (13) Codul tipului de document conform normei ST.16 OMPI
Kind-of-document code according to WIPO Standard ST.16
Код вида документа в соответствии со Стандартом ST.16 ВОИС
- (15) Informații privind corectarea sau modificarea documentului
Document correction or modification information
Информация об исправлениях или изменениях, внесенных в документ
- (21) Numărul de depozit
Number assigned to the application
Номер заявки
- (22) Data de depozit
Date of filing the application
Дата подачи заявки
- (23) Data priorității de expoziție
Date of exhibition priority
Дата выставочного приоритета
- (31) Numărul cererii prioritare
Number assigned to priority application
Номер приоритетной заявки
- (32) Data de depozit a cererii prioritare
Date of filing of priority application
Дата подачи приоритетной заявки
- (33) Țara cererii prioritare, codul conform normei ST.3 OMPI
Country of the priority application, code according to WIPO Standard ST.3
Страна приоритетной заявки, код в соответствии со Стандартом ST.3 ВОИС
- (41) Data publicării cererii: numărul BOPI, anul
Date of publication of the application: number of BOPI, year
Дата публикации заявки: номер BOPI, год
- (45) Data publicării hotărârii de acordare a titlului de protecție: numărul BOPI, anul
Date of publication of the decision of grant of the title of protection: number of BOPI, year
Дата публикации решения о предоставлении охранного документа: номер BOPI, год
- (46) Data publicării traducerii revendicărilor cererii de brevet european
Date of publication of the translation of the claims of an European patent application
Дата публикации перевода формулы заявки на европейский патент
Data publicării traducerii revendicărilor modificate
Date of publication of the translation of the amended claims
Дата публикации перевода измененной формулы

- (47) **Data eliberării titlului de protecție: numărul BOPI, anul**
Date of issuance of the title of protection: number of BOPI, year
Дата выдачи охранного документа: номер BOPI, год
- (48) **Data publicării documentului corectat sau modificat**
Date of publication of a corrected or modified document
Дата публикации скорректированного или измененного документа
- (49) **Data publicării traducerii fasciculului de brevet european validat**
Date of publication of the translation of the validated European patent specification
Дата публикации перевода патентного документа валидированного европейского патента
Data publicării traducerii fasciculului de brevet european validat menținut în forma modificată
Date of publication of the translation of the validated European patent specification maintained in its amended form
Дата публикации перевода патентного документа валидированного европейского патента в измененной форме
- (51) **Clasificarea Internațională de Brevete**
International Patent Classification
Международная патентная классификация
- (54) **Titlul invenției sau denumirea soiului de plantă**
Title of the invention or name of the plant variety
Название изобретения или наименование сорта растения
- (56) **Lista documentelor referitoare la stadiul anterior**
List of prior art documents
Перечень документов-аналогов
- (57) **Rezumatul sau revendicările**
Abstract or claims
Реферат или формула изобретения
- (62) **Numărul și data depozitului cererii anterioare din care prezentul document este divizionar**
Number and filing date of the earlier application from which the present patent document has been divided up
Номер и дата подачи более ранней заявки, из которой выделен настоящий документ
- (67) **Numărul cererii transformate și data transformării**
Number of converted patent application and date of conversion
Номер преобразованной заявки и дата преобразования
- (68) **Numărul și data de publicare a brevetului de bază pentru certificatul complementar de protecție**
Number and publication date of the basic patent for the supplementary protection certificate
Номер и дата публикации основного патента для дополнительного свидетельства об охране
- (71) **Numele solicitantului (solicitanților), codul țării conform normei ST.3 OMPI**
Name(s) of applicant(s), code of the country according to WIPO Standard ST.3
Имя заявителя (заявителей), код страны в соответствии со Стандартом ST.3 ВОИС
- (72) **Numele inventatorului (inventatorilor) sau amelioratorului (amelioratorilor), codul țării conform normei ST.3 OMPI**
Name(s) of inventor(s) or breeder(s), code of the country according to WIPO Standard ST.3
Имя изобретателя (изобретателей) или селекционера (селекционеров) код страны в соответствии со Стандартом ST.3 ВОИС
- (73) **Numele sau denumirea titularului (titularilor), codul țării conform normei ST.3 OMPI**
Name(s) of owner(s), code of the country according to WIPO Standard ST.3
Имя или наименование патентовладельца (патентовладельцев), код страны в соответствии со Стандартом ST.3 ВОИС
- (74) **Numele mandatarului autorizat**
Name of patent attorney
Имя патентного поверенного
- (80) **Data publicării de către OEB a mențiunii acordării brevetului european**
Date of publication of the mention of the grant of the European patent by the EPO
Дата публикации ЕПВ сведений о предоставлении европейского патента
Data publicării de către OEB a mențiunii privind menținerea brevetului european în forma modificată
Date of publication of the mention of the grant of the European patent by the EPO in its amended form
Дата публикации ЕПВ сведений о поддержании европейского патента в измененной форме

- (82) Data publicării solicitării de validare a brevetului european
Date of publication of the request for validation of the European patent
Дата публикации заявки о валидации европейского патента
- (85) Data deschiderii fazei naționale în conformitate cu PCT
Date of commencement of the national phase pursuant to PCT
Дата открытия национальной фазы в соответствии с PCT
- (86) Cerere internațională (PCT): numărul și data de depozit
PCT international application: number and filing date
Международная заявка (PCT): номер и дата подачи
- (87) Publicarea cererii internaționale (PCT) sau cererii comunitare pentru soi de plantă (EC): numărul și data
Publication of the PCT international application or the community plant variety application (EC): number and date
Публикация международной заявки (PCT) или заявки на сорт растения Евросоюза: номер и дата подачи
- (92) Numărul și data primei autorizații de lansare pe piață în Republica Moldova a produsului medicamentos sau fitofarmaceutic
Number and date of the first national authorization to place the medicinal or phytopharmaceutical product on the market in the Republic of Moldova
Номер и дата первого разрешения на продажу фармацевтического или фитофармацевтического продукта на территории Республики Молдова
- (94) Data expirării termenului de valabilitate a certificatului complementar de protecție
Date of expiry of the term of validity of the supplementary protection certificate
Дата истечения срока действия дополнительного свидетельства об охране
- (95) Denumirea produsului protejat printr-un brevet de bază pentru care a fost cerut sau eliberat certificatul complementar de protecție
Name of the product protected by a basic patent and in respect of which the supplementary protection certificate has been applied for or issued
Название продукта охраняемого основным патентом, в отношении которого было испрашено или выдано дополнительное свидетельство об охране
- (96) Numărul cererii și data de depozit a cererii de brevet european
Number and filing date of the European patent application
Номер и дата подачи заявки на европейский патент
- (97) Numărul și data publicării de către OEB a cererii de brevet european
Number and date of publication of the European patent application by the EPO
Номер и дата публикации ЕПВ заявки на европейский патент

**CODURILE PENTRU IDENTIFICAREA DIFERITELOR TIPURI
DE DOCUMENTE DE BREVET ÎN BAZA NORMEI OMPI ST.16,
PUBLICATE DE AGEPI**

**CODES FOR THE IDENTIFICATION OF DIFFERENT KINDS
OF PATENT DOCUMENTS ACCORDING TO WIPO
STANDARD ST.16, PUBLISHED BY AGEPI**

**КОДЫ ДЛЯ ИДЕНТИФИКАЦИИ РАЗЛИЧНЫХ ВИДОВ ПАТЕНТНЫХ
ДОКУМЕНТОВ В СООТВЕТСТВИИ СО СТАНДАРТОМ ВОИС ST.16,
ПУБЛИКУЕМЫЕ AGEPI**

(Lista completă a codurilor utilizate de AGEPI poate fi consultată pe web site-ul AGEPI:
http://agepi.gov.md/sites/default/files/2016/01/coduri_st16_ro_18.01.2016.pdf)

**1.1 CODURILE PENTRU DOCUMENTELE DE BREVET DE INVENȚIE
CODES FOR PATENT DOCUMENTS
КОДЫ ДЛЯ ПАТЕНТНЫХ ДОКУМЕНТОВ**

- A0** – cerere de brevet de invenție publicată înainte de termenul legal de 18 luni de la data de depozit sau data priorității recunoscute
– patent application published before the established term of 18 months after the filing date or recognized priority date
– заявка на патент на изобретение, опубликованная раньше установленного 18-месячного срока с даты подачи или даты признанного приоритета

- A1** – cerere de brevet de invenție publicată în termenul legal, împreună cu raportul de documentare
- patent application published within the established term with a search report
 - заявка на патент на изобретение, опубликованная в установленный срок вместе с отчетом о поиске
- A2** – cerere de brevet de invenție publicată în termenul legal, fără raportul de documentare
- patent application published within the established term without a search report
 - заявка на патент на изобретение, опубликованная в установленный срок без отчета о поиске
- A3** – raport de documentare al cererii de brevet de invenție (publicat ulterior publicării cererii)
- search report of a patent application (published after publication of the application)
 - отчет о поиске заявки на изобретение (опубликованный после публикации заявки)
- A8** – cerere de brevet de invenție publicată cu corecturi sau modificări în pagina de capăt (bibliografică) a documentului
- patent application published with corrected or modified first page of the document
 - заявка на патент на изобретение, опубликованная с исправлениями или изменениями в титульном листе
- A9** – cerere de brevet de invenție cu corecturi sau modificări ale oricărei părți a documentului
- patent application with corrections or amendments to any part of the document
 - заявка на патент на изобретение, опубликованная с исправлениями или изменениями любой части документа
- B1** – brevet de invenție acordat
- granted patent for invention
 - предоставленный патент на изобретение
- B2** – brevet de invenție acordat, amendat în urma procedurilor de opoziție
- granted patent for invention, amended after opposition procedures
 - предоставленный патент на изобретение, измененный вследствие процедур возражения
- B8** – brevet de invenție acordat, cu corecturi sau modificări în pagina de capăt (bibliografică) a documentului
- granted patent for invention with corrected or modified first page of the document
 - предоставленный патент на изобретение, с исправлениями или изменениями в титульном листе
- B9** – brevet de invenție acordat, cu corecturi sau modificări ale oricărei părți a documentului
- granted patent for invention with corrections or amendments to any part of the document
 - предоставленный патент на изобретение, с исправлениями или изменениями любой части документа
- C1** – brevet de invenție eliberat
- issued patent for invention
 - выданный патент на изобретение
- C3** – brevet de invenție eliberat, amendat în urma procedurilor de limitare sau anulare
- issued patent for invention, amended after limitation or cancellation procedures
 - выданный патент на изобретение, измененный вследствие процедур ограничения или признания патента недействительным
- C8** – brevet de invenție eliberat, cu corecturi sau modificări în pagina de capăt (bibliografică) a documentului
- issued patent for invention with corrections or amendments to the front (bibliographic) page of the document
 - выданный патент на изобретение, с изменениями или исправлениями в титульном листе документа
- C9** – brevet de invenție eliberat, cu corecturi sau modificări ale oricărei părți a documentului
- issued patent for invention with corrections or amendments to any part of the document
 - выданный патент на изобретение, с изменениями или исправлениями в любой части документа
- T1** – traducerea revendicărilor cererii de brevet european
- translation of the claims of a European patent application
 - перевод формулы заявки на европейский патент
- T2** – traducerea fasciculului de brevet european validat
- translation of the validated European patent specification
 - перевод валидированного европейского патента
- T3** – traducerea fasciculului de brevet european validat menținut în forma modificată
- translation of the validated European patent specification maintained in its amended form
 - перевод валидированного европейского патента, поддерживаемого в измененной форме
- T4** – traducerea fasciculului de brevet european validat menținut în forma limitată
- translation of the validated European patent specification maintained in limited form
 - перевод валидированного европейского патента, поддерживаемого в ограниченной форме
- T8** – traducerea corectată a fasciculului de brevet european validat cu corecturi în pagina de capăt (bibliografică) a documentului
- corrected translation of the validated European patent specification with corrections to the front (bibliographic) page of the document

- скорректированный перевод валидированного европейского патента, с исправлениями в титульном листе документа

- T9** – traducerea corectată a fasciculului de brevet european validat cu corecturi ale oricărei părți a documentului
- corrected translation of the validated European patent specification with corrections to any part of the document
 - скорректированный перевод валидированного европейского патента, с исправлениями в любой части документа

1.2 CODURILE PENTRU DOCUMENTELE DE BREVET DE INVENȚIE DE SCURTĂ DURATĂ CODES FOR SHORT-TERM PATENT DOCUMENTS КОДЫ ДЛЯ КРАТКОСРОЧНЫХ ПАТЕНТНЫХ ДОКУМЕНТОВ

- U0** – cerere de brevet de invenție de scurtă durată publicată înainte de termenul legal de 18 luni de la data de depozit sau data priorității recunoscute
- short-term patent application published before the established term of 18 months after the filing date or recognized priority date
 - заявка на краткосрочный патент на изобретение, опубликованная раньше установленного 18-месячного срока с даты подачи или даты признанного приоритета
- U1** – cerere de brevet de invenție de scurtă durată publicată la termen, împreună cu raportul de documentare
- short-term patent application published within the established term together with a search report
 - заявка на краткосрочный патент на изобретение, опубликованная в срок вместе с отчетом о поиске
- U2** – cerere de brevet de invenție de scurtă durată publicată la termen, fără raportul de documentare
- short-term patent application published within the established term without a search report
 - заявка на краткосрочный патент на изобретение, опубликованная в срок без отчета о поиске
- U3** – raport de documentare al unei cereri de brevet de invenție de scurtă durată (publicat ulterior publicării cererii)
- search report of a short-term patent application (published after publication of the application)
 - отчет о поиске по заявке на краткосрочный патент на изобретение (опубликованный после публикации заявки)
- Y** – brevet de invenție de scurtă durată acordat
- granted short-term patent for invention
 - предоставленный краткосрочный патент на изобретение
- Y3** – brevet de invenție de scurtă durată acordat, amendat în urma procedurii de opoziție
- granted short-term patent for invention, amended after opposition procedure
 - предоставленный краткосрочный патент на изобретение, измененный вследствие процедуры возражения
- Y8** – brevet de invenție de scurtă durată acordat, cu corecturi sau modificări în pagina de capăt (bibliografică) a documentului
- granted short-term patent for invention with corrections or amendments to the front (bibliographic) page of the document
 - предоставленный краткосрочный патент на изобретение, с изменениями или исправлениями в титульном листе документа
- Y9** – brevet de invenție de scurtă durată acordat, cu corecturi sau modificări ale oricărei părți a documentului
- granted short-term patent for invention with corrections or amendments to any part of the document
 - предоставленный краткосрочный патент на изобретение, с изменениями или исправлениями в любой части документа
- Z** – brevet de invenție de scurtă durată eliberat
- issued short-term patent for invention
 - выданный краткосрочный патент на изобретение
- Z4** – brevet de invenție de scurtă durată eliberat, amendat în urma procedurilor de limitare sau de anulare
- issued short-term patent for invention, amended after limitation or cancellation procedures
 - выданный краткосрочный патент на изобретение, измененный вследствие процедур ограничения или признания патента недействительным
- Z5** – brevet de invenție de scurtă durată prelungit
- extended short-term patent for invention
 - продленный краткосрочный патент на изобретение
- Z6** – brevet de invenție de scurtă durată prelungit, amendat în urma procedurii de prelungire
- extended short-term patent for invention, amended after extension procedure
 - продленный краткосрочный патент на изобретение, измененный вследствие процедуры продления
- Z8** – brevet de invenție de scurtă durată eliberat sau prelungit, cu corecturi sau modificări în pagina de capăt (bibliografică) a documentului
- issued or extended short-term patent for invention with corrections or amendments to the front (bibliographic) page of the document
 - выданный или продленный краткосрочный патент на изобретение, с изменениями или исправлениями в титульном листе документа

- Z9** – brevet de invenție de scurtă durată eliberat sau prelungit, cu corecturi sau modificări ale oricărei părți
– issued or extended short-term patent for invention with corrections or amendments to any part of the document
– выданный или продленный краткосрочный патент на изобретение, с изменениями или исправлениями любой части документа

**CODURILE OMPI PENTRU CODIFICAREA TITLURILOR INFORMAȚIILOR
REFERITOARE LA INVENȚII, PUBLICATE ÎN BULETINUL OFICIAL
DE PROPRIETATE INTELECTUALĂ CONFORM NORMEI ST.17**

**WIPO CODES ON CODING OF HEADINGS OF ANNOUNCEMENTS CONCERNING
INVENTIONS MADE IN THE OFFICIAL BULLETIN OF INTELLECTUAL PROPERTY
IN ACCORDANCE WITH THE STANDARD ST.17**

**КОДЫ ВОИС ДЛЯ КОДИРОВАНИЯ ЗАГОЛОВКОВ ИНФОРМАЦИИ,
ОТНОСЯЩЕЙСЯ К ИЗОБРЕТЕНИЯМ, ПУБЛИКУЕМОЙ В ОФИЦИАЛЬНОМ
БЮЛЛЕТЕНЕ ИНТЕЛЛЕКТУАЛЬНОЙ СОБСТВЕННОСТИ
В СООТВЕТСТВИИ СО СТАНДАРТОМ ST.17**

- BB1A** Cereri de brevet de invenție publicate
Published patent applications
Опубликованные заявки на патент на изобретение
- BB1Y** Cereri de brevet de invenție de scurtă durată publicate
Published short-term patent applications
Опубликованные заявки на краткосрочные патенты
- BB2A** Cereri de brevet european pentru care s-a solicitat validarea în Republica Moldova publicate
Published European patent applications for which validation in the Republic of Moldova has been requested
Опубликованные заявки на европейский патент, для которых была запрошена валидация в Республике Молдова
- FF4A** Brevete de invenție acordate
Granted patents for invention
Предоставленные патенты на изобретения
- FF9Y** Brevete de invenție de scurtă durată acordate
Granted short-term patents for invention
Предоставленные краткосрочные патенты на изобретения
- FG9A** Publicarea traducerii fasciculului de brevet european validat în Republica Moldova
Publication of the translation of the European patent specification validated in the Republic of Moldova
Публикация перевода описания изобретения к европейскому патенту, валидированному в Республике Молдова
- FA9A** Lista cererilor de brevet de invenție retrase
List of withdrawn patent applications
Перечень отозванных заявок на патент
- FC9A** Lista cererilor de brevet de invenție respinse
List of rejected patent applications
Перечень отклоненных заявок на патент
- FG4A** Lista brevetelor de invenție eliberate
List of issued patents for invention
Перечень выданных патентов на изобретения
- FG9Y** Lista brevetelor de invenție de scurtă durată eliberate
List of issued short-term patents for invention
Перечень выданных краткосрочных патентов на изобретение
- FA9Y** Lista cererilor de brevet de invenție de scurtă durată retrase
List of withdrawn short-term patent applications
Перечень отозванных заявок на краткосрочный патент
- FC9Y** Lista cererilor de brevet de invenție de scurtă durată respinse
List of rejected short-term patent applications
Перечень отклоненных заявок на краткосрочный патент
- FC9E** Lista cererilor de publicare a traducerii fasciculului de brevet european respinse
List of rejected applications for the publication of the translation of the European patent specification
Перечень отклоненных заявлений о публикации перевода патентного документа европейского патента

- MM4A** Decăderi din drepturile ce decurg din brevet de invenție
Forfeiture of rights deriving from the patent for invention
Утеря прав, вытекающих из патента на изобретение
- MM9Y** Decăderi din drepturile ce decurg din brevet de invenție de scurtă durată
Forfeiture of rights deriving from the short-term patent for invention
Утеря прав, вытекающих из краткосрочного патента на изобретение
- ND4Y** Lista brevetelor de invenție de scurtă durată al căror termen de valabilitate a fost prelungit
List of short-term patents for invention whose term of validity has been extended
Перечень краткосрочных патентов на изобретения, срок действия которых был продлен
- MK4A** Lista brevetelor de invenție a căror durată de valabilitate a expirat
List of expired patents for invention
Перечень патентов на изобретения, срок действия которых истек
- MK4Y** Lista brevetelor de invenție de scurtă durată a căror valabilitate a expirat
List of short-term patents for invention whose term of validity has been expired
Перечень краткосрочных патентов на изобретения, срок действия которых истек
- ML9Y** Lista cererilor de prelungire a termenului de valabilitate a brevetului de invenție de scurtă durată respinse
List of refused applications for extension of the term of validity of a short-term patent
Перечень отклоненных заявок на продление срока действия краткосрочного патента
- TH4A** Publicarea traducerii corectate a fasciculului de brevet european validat în Republica Moldova
Publication of the corrected translation of the European patent specification validated in the Republic of Moldova
Публикация исправленного варианта перевода описания изобретения к европейскому патенту, валидированному в Республике Молдова
- LD4E** Publicarea traducerii fasciculului de brevet european validat în Republica Moldova menținut în forma limitată
Publication of the translation of the European patent specification validated in the Republic of Moldova, maintained in limited form
Публикация перевода патентного документа валидированного в Республике Молдова европейского патента, поддерживаемого в ограниченной форме

SECȚIUNILE CLASIFICĂRII INTERNAȚIONALE DE BREVETE (CIB)

INTERNATIONAL PATENT CLASSIFICATION SECTIONS (IPC)

РАЗДЕЛЫ МЕЖДУНАРОДНОЙ ПАТЕНТНОЙ КЛАССИФИКАЦИИ (МПК)

- | | | | |
|----------|--|----------|--|
| A | NECESITĂȚI CURENTE ALE VIEȚII
HUMAN NECESSITIES
УДОВЛЕТВОРЕНИЕ ЖИЗНЕННЫХ
ПОТРЕБНОСТЕЙ ЧЕЛОВЕКА | E | CONSTRUCȚII FIXE
FIXED CONSTRUCTIONS
СТРОИТЕЛЬСТВО |
| B | TEHNICI INDUSTRIALE DIVERSE
TRANSPORT PERFORMING
OPERATIONS. TRANSPORTING
РАЗЛИЧНЫЕ ТЕХНОЛОГИЧЕСКИЕ
ПРОЦЕССЫ. ТРАНСПОРТИРОВАНИЕ | F | MECANICĂ. ILUMINAT. ÎNCĂLZIRE. ARMAMENT.
EXPLOZIVE
MECHANICAL ENGINEERING. LIGHTING. HEATING.
WEAPONS. BLASTING
МЕХАНИКА. ОСВЕЩЕНИЕ. ОТОПЛЕНИЕ. ОРУЖИЕ.
ВЗРЫВНЫЕ РАБОТЫ |
| C | CHIMIE ȘI METALURGIE
CHEMISTRY. METALLURGY
ХИМИЯ И МЕТАЛЛУРГИЯ | G | FIZICĂ
PHYSICS
ФИЗИКА |
| D | TEXTILE ȘI HÂRTIE
TEXTILES. PAPER
ТЕКСТИЛЬ И БУМАГА | H | ELECTRICITATE
ELECTRICITY
ЭЛЕКТРИЧЕСТВО |

BB1A Cereri de brevet de invenție publicate / Published patent applications / Опубликованные заявки на патент на изобретение

Publicarea în BOPI a cererilor de brevet asigură solicitantului o protecție provizorie în condițiile prevăzute de art. 19 din Legea nr. 50/2008 privind protecția invențiilor. Descrierile cererilor de brevet, ale căror rezumate sunt publicate în BOPI, se află în biblioteca AGEPI, accesibile publicului, și pot fi consultate direct gratuit sau se pot comanda copii, contra cost.

Conform art. 89(1) din Lege, după publicarea cererii de brevet orice persoană poate să prezinte la AGEPI observații referitoare la brevetabilitatea invenției care constituie obiectul cererii de brevet.

Publication of patent applications in BOPI provides for the applicant a provisional protection in accordance with Art. 19 of the Law No. 50/2008 on the Protection of Inventions. Descriptions of the patent applications, the abstracts of which are published in BOPI, are available to the public in the AGEPI library and may be consulted directly or copies may be ordered for payment of an additional fee.

According to Art. 89(1) of the Law, in any proceedings before the AGEPI, following the publication of the patent application, any third party may present observations concerning the patentability of the invention to which the application relates.

Публикация заявок на патент в BOPI обеспечивает заявителю временную охрану на условиях, предусмотренных в ст. 19 Закона № 50/2008 об охране изобретений. Описания к заявкам на патенты, рефераты которых опубликованы в BOPI, находятся в библиотеке AGEPI, общедоступны для ознакомления, а за дополнительную плату могут быть заказаны их копии.

Согласно ст. 89(1) Закона, после публикации заявки на патент любое лицо вправе представить в AGEPI свои замечания в отношении патентоспособности изобретения, являющегося предметом заявки на патент.

- (21) a 2022 0043 (13) A2
 (51) Int. Cl.: A61K 31/7076 (2006.01)
 A61P 31/14 (2006.01)
 C07H 19/207 (2006.01)
- (22) 2021.02.24
 (31) 62/982670; 62/994206; 63/032247; 63/039352;
 63/040985; 63/054680; 63/073328; 63/146456
 (32) 2020.02.27; 2020.03.24; 2020.05.29;
 2020.06.15; 2020.06.18; 2020.07.21;
 2020.09.01; 2021.02.05
 (33) US; US; US; US; US; US; US; US; US
 (85) 2022.09.27
 (86) PCT/US2021/019468, 2021.02.24
 (87) WO 2021/173713 A8, 2021.10.07
 (71) ATEA PHARMACEUTICALS, INC, US
 (72) SOMMADOSSI Jean-pierre, US; MOUSSA
 Adel, US
 (74) FOCȘA Valentin
 (54) **Compuși foarte activi împotriva COVID-19**
 (57) Prezenta invenție constă în utilizarea fosforamidaților de nucleotide purinice sau a sărurilor farmaceutic acceptabile ale acestora, administrate într-o cantitate eficientă pentru tratamentul sau prevenirea COVID-19, infecției cauzate de virusul SARS CoV-2 la o gazdă, de exemplu un om, care are nevoie de aceasta.

Revendicări: 111

Figuri: 11

*
 * *

- (54) **Highly active compounds against COVID-19**
 (57) The present invention consists in the use of purine nucleotide phosphoramidates or pharmaceutically acceptable salts thereof administered in an effective amount for the treatment or prevention of COVID-19, an infection caused by the SARS CoV-2 virus in a host, for example a human, in need thereof.

Claims: 111

Fig.: 11

*
 * *

- (54) **Очень активные соединения против COVID-19**
 (57) Настоящее изобретение состоит в применении фосфорамидатов пуриновых нуклеотидов или их фармацевтически приемлемых солей, вводимых в эффективном количестве для лечения или предупреждения COVID-19, инфекции, вызываемой вирусом SARS CoV-2 у хозяина, например человека, нуждающегося в этом.

П. формулы: 111

Фиг.: 11

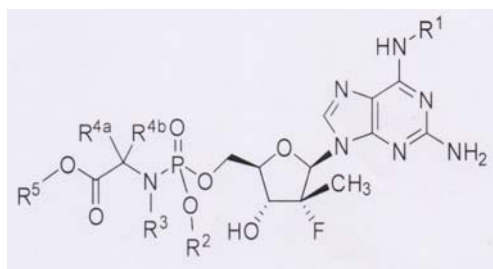

- (21) a 2021 0066 (13) A1
 (51) Int. Cl.: A61K 31/30 (2006.01)
 A61K 31/175 (2006.01)
 A61K 31/4402 (2006.01)
 A61P 35/00 (2006.01)
 A61P 39/06 (2006.01)
 C07F 1/08 (2006.01)
 C07C 337/08 (2006.01)
 C07D 213/50 (2006.01)
- (22) 2021.09.30
 (71) IP UNIVERSITATEA DE STAT DE MEDICINĂ
 ȘI FARMACIE „NICOLAE TESTEMIȚANU”
 DIN REPUBLICA MOLDOVA, MD
 (72) GUDUMAC Valentin, MD; PANTEA Valeriana,
 MD; CEBAN Emil, MD; ANDRONACHE Lilia,
 MD; ȚAPCOV Victor, MD; GULEA Aurelian,
 MD; GHINDA Sergiu, MD
 (54) **Utilizarea cloro-[N-etil-N'-[fenil(piridin-2-il)metiliden]carbamo-hidrazontioato}cupru în calitate de inhibitor al factorilor de creștere**
 (57) Invenția se referă la chimie și medicină, în particular la utilizarea unui compus coordina-tiv de cupru biologic activ din clasa tiosemi-carbazonaților metalelor de tranziție în calitate de inhibitor sintetic al factorilor de creștere. Acest complex poate găsi aplicare în medicină în calitate de preparat, care, inhibând producerea excesivă a factorilor de creștere în organism, previne dezvoltarea leziunilor celulare și tisulare, legate de acumularea excesivă a țesutului conjunctiv, procesele inflamatorii, patologiiile neurodegenerative, renale, cardiovasculare, ateroscleroza și carcinogeneza. Esența invenției constă în utilizarea cloro-[N-etil-N'-[fenil(piridin-2-il)metiliden]carbamo-hidrazontioato}cupru cu formula:

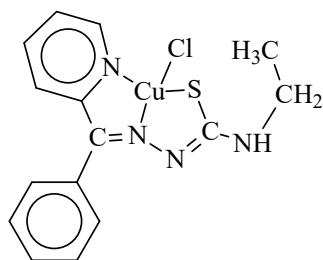

în calitate de inhibitor al factorilor de creștere selectați din grupul care constă din factorul de creștere endotelial vascular (VEGF), factorul de creștere derivat din trombocite (PDGF), factorul de creștere al fibroblastelor-beta (FGF-β) și factorul de creștere transformator beta (TGF-β).

Compusul menționat extinde arsenalul de inhibitori ai factorilor de creștere cu activitate biologică înaltă.

Revendicări: 1

*
* *

(54) **Use of chloro-{N-ethyl-N'-[phenyl(pyridin-2-yl)methylidene]carbamohydrazonothioate}copper as a growth factor inhibitor**

(57) The invention relates to chemistry and medicine, in particular to the use of a biologically active copper coordination compound of the class of transition metal thiosemicarbazidates as a synthetic growth factor inhibitor. This complex can find application in medicine as a preparation, which, by inhibiting the excessive production of growth factors in the organism, prevents the development of cell and tissue injuries, related to excessive accumulation of connective tissue, inflammatory processes, neurodegenerative, renal, cardiovascular pathologies, atherosclerosis and carcinogenesis. Summary of the invention consists in the use of chloro-{N-ethyl-N'-[phenyl(pyridin-2-yl)methylidene]carbamohydrazonothioate}copper with the formula:

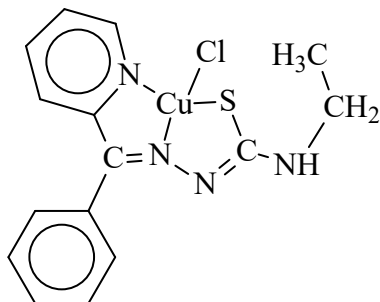

as an inhibitor of growth factors selected from the group consisting of vascular endothelial growth factor (VEGF), platelet-derived growth factor (PDGF), fibroblast growth factor-beta (FGF-β) and transforming growth factor-beta (TGF-β).

The said compound expands the arsenal of growth factor inhibitors with high biological activity.

Claims: 1

*
* *

(54) **Применение хлоро-{N-этил-N'-[фенил(пиридин-2-ил)метилен]карбамогидразонтиоато}меди в качестве ингибитора факторов роста**

(57) Изобретение относится к химии и медицине, в частности к использованию биологически активного координационного соединения меди класса тиосемикарбазонатов переходных металлов в качестве синтетического ингибитора факторов роста. Этот комплекс может найти применение в медицине в качестве препарата, который, подавляя чрезмерную выработку факторов роста в организме, предотвращает развитие клеточных и тканевых повреждений, связанных с чрезмерным накоплением соединительной ткани, воспалительными процессами, нейродегенеративными, почечными, сердечно-сосудистыми заболеваниями, атеросклерозом и карциногенезом.

Сущность изобретения заключается в применении хлоро-{N-этил-N'-[фенил(пиридин-2-ил)метилен]карбамогидразонтиоато}меди формулы:

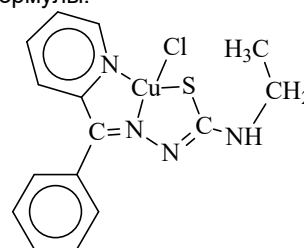

в качестве ингибитора факторов роста, выбранных из группы, состоящей из фактора роста эндотелия сосудов (VEGF), фактора роста тромбоцитов (PDGF), фактора роста фибробластов-бета (FGF-β) и трансформирующего фактора роста бета (TGF-β).

Упомянутое соединение расширяет арсенал ингибиторов факторов роста с высокой биологической активностью.

П. формулы: 1

- (21) a 2021 0067 (13) A2
 (51) Int. Cl.: C07F 1/08 (2006.01)
 C07C 337/08 (2006.01)
 C07C 47/56 (2006.01)
 A61K 31/30 (2006.01)
 A61K 31/175 (2006.01)
 A61P 35/00 (2006.01)
 A61P 39/06 (2006.01)
- (22) 2021.09.30
 (71) IP UNIVERSITATEA DE STAT DE MEDICINĂ
 ȘI FARMACIE „NICOLAE TESTEMIȚANU”
 DIN REPUBLICA MOLDOVA, MD
 (72) PANTEA Valeriana, MD; GUDUMAC Valentin,
 MD; GULEA Aurelian, MD; GRAUR Vasiliu,
 MD; ȚAPCOV Victor, MD; ANDRONACHE
 Lilia, MD; MATCOVSCHI Valerii, MD
 (54) **Acetato-2-[[{(metilsulfanil)[(prop-2-en-1-
 il)amino]metiliden}hidraziniliden]metil]
 fenolatoaquacupru în calitate de inductor
 sau activator al catalazei**
 (57) Invenția se referă la chimie și medicină, în
 particular la un compus coordinativ de cupru
 biologic activ din clasa tiosemicarbazonaților
 metalelor de tranziție. Acest compus coordi-
 nativ poate găsi aplicare în medicină în calita-
 te de inductor/activator sintetic al catalazei,
 care, activând producerea catalazei în orga-
 nism, poate preveni și/sau reduce instalarea
 patologiilor neurodegenerative, renale și car-
 diovasculare, aterosclerozei și carcinogene-
 zeii, proceselor inflamatorii, dezvoltarea leziu-
 nilor celulare și tisulare, legate de acumularea
 excesivă a radicalilor liberi ai oxigenului.
 Esența invenției constă în obținerea unui in-
 ductor/activator al catalazei în baza acetato-2-
 [[{(metilsulfanil)[(prop-2-en-1-il)amino]metili-
 den}hidraziniliden]metil]fenolatoaquacupru cu
 formula:

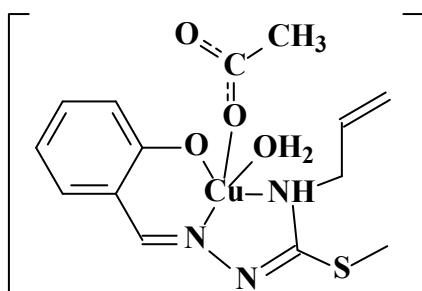

Compusul revendicat extinde arsenalul de in-
 ductori/activatori ai catalazei cu activitate bi-
 ologică înaltă.

Revendicări: 2

- (54) **Acetato-2-[[{(methylsulfanyl)[(prop-2-en-1-
 yl)amino]methylidene}hydrazinylidene]met-
 hyl]phenolatoaquacopper as a catalase in-
 ducer or activator**

- (57) The invention relates to chemistry and medi-
 cine, in particular to a biologically active cop-
 per coordination compound of the class of
 transition metal thiosemicarbazonates. This
 coordination compound can be used in medi-
 cine as a synthetic catalase inducer/activator,
 which, by activating the production of catalase
 in the organism, can prevent and/or reduce
 the occurrence of neurodegenerative, renal
 and cardiovascular pathologies, atherosclero-
 sis and carcinogenesis, inflammatory proces-
 ses, the development of cellular and tissue in-
 juries associated with excessive accumulation
 of oxygen free radicals.
 Summary of the invention consists in obtai-
 ning a catalase inductor/activator based on
 acetato-2-[[{(methylsulfanyl)[(prop-2-en-1-
 yl)amino]methylidene}hydrazinylidene]methyl]
 phenolatoaquacopper of the formula:

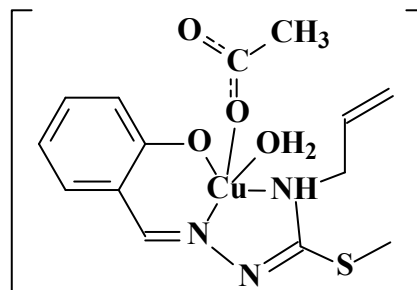

The claimed compound expands the arsenal
 of catalase inducers/activators with high bi-
 ological activity.

Claims: 2

- (54) **Ацетато-2-[[{(метилсульфанил)[(проп-2-
 ен-1-ил)амино]метиленден}гидразинили-
 ден]метил]фенолятоаквамедь в каче-
 стве индуктора или активатора ката-
 лазы**
 (57) Изобретение относится к химии и меди-
 цине, в частности к биологически активно-
 му координационному соединению меди
 класса тиосемикарбазонатов переходных
 металлов. Это координационное соедине-
 ние может найти применение в медицине в
 качестве синтетического индуктора/акти-
 ватора каталазы, который, активируя выра-
 ботку каталазы в организме, может пре-
 дотвратить и/или снизить возникновение
 нейродегенеративных, почечных и сердеч-
 но-сосудистых заболеваний, атеросклеро-
 за и канцерогенеза, воспалительных про-
 цессов, развитие клеточных и тканевых
 повреждений, связанных с чрезмерным
 накоплением свободных радикалов кисло-
 рода.

Сущность изобретения заключается в получении индуктора/активатора каталазы на основе ацетато-2-[[{(метилсульфанил) [(проп-2-ен-1-ил)амино]метилен]гидразинилиден) метил]фенолятоаквамеди формулы:

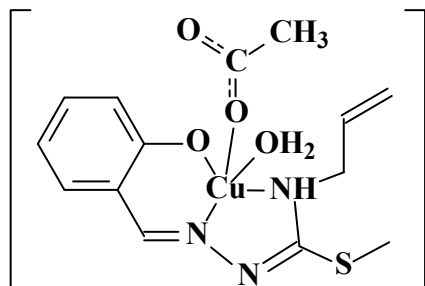

Предлагаемое соединение расширяет арсенал индукторов/активаторов каталазы, с высокой биологической активностью.

П. формулы: 2

(21) a 2021 0057 (13) A2

(51) Int. Cl.: F24H 4/02 (2006.01)

H01L 31/024 (2006.01)

H01L 31/048 (2006.01)

H01L 31/052 (2006.01)

H01L 31/0525 (2014.01)

H01L 31/053 (2014.01)

H02S 40/42 (2014.01)

H02S 40/44 (2014.01)

(22) 2021.09.03

(71) INSTITUTUL DE ENERGETICĂ, MD

(72) COVALENCO Nicolae Pavel, MD; COVALENCO Nicolae Nicolae, MD; TÎRȘU Mihai, MD; NEGURĂ Ion, MD

(54) **Sistem de panouri fotovoltaice-termice**

(57) Invenția se referă la panouri fotovoltaice, bazate pe conversia directă a energiei solare în energie electrică prin intermediul celulelor fotovoltaice, și la heliotehnică, în special la dispozitive de încălzit lichide.

Sistemul, conform invenției, include panouri fotovoltaice-termice (1, 2, 3), care sunt unite prin conducte de lichid (4, 5) și o pompă (8) cu evaporatorul unei pompe de căldură (PC), utilizând panourile (1, 2, 3) în calitate de colectoare de energie din mediu. Totodată condensatorul pompei (PC) este unit prin intermediul unei pompe (19) cu un schimbător de căldură (11) dintr-un vas de acumulare a apei calde menajere (12) și în paralel - cu un schimbător de căldură (17) dintr-un vas de acumulare a apei calde pentru încălzire (18), iar al doilea schimbător de căldură (20) este conectat prin intermediul unei pompe (24) la un sistem de încălzire (21). Procesele în pa-

nouri (1, 2, 3), vasul de acumulare (12) și vasul de acumulare (18) sunt controlate de un sistem de control cu relee de temperatură (27, 28, 29), respectiv.

Revendicări: 1

Figuri: 1

*
* *

(54) **System of photovoltaic thermal panels**

(57) The invention relates to photovoltaic panels based on direct conversion of solar energy into electrical energy by means of photovoltaic cells, and to solar technology, in particular to liquid heating devices.

The system, according to the invention, includes photovoltaic thermal panels (1, 2, 3), which are connected by means of liquid pipelines (4, 5) and a pump (8) to a heat pump evaporator (PC), using the panels (1, 2, 3) as collectors of energy from the environment. At the same time, the pump condenser (PC) is connected by means of a pump (19) to a heat exchanger (11) from a household hot water tank (12) and in parallel to a heat exchanger (17) from a hot water tank for heating (18), and the second heat exchanger (20) is connected by means of a pump (24) to a heating system (21). The processes in panels (1, 2, 3), tank (12) and tank (18) are controlled by a control system with temperature switches (27, 28, 29), respectively.

Claims: 1

Fig.: 1

*
* *

(54) **Система фотоэлектрических тепловых панелей**

(57) Изобретение относится к фотоэлектрическим панелям, основанным на прямом преобразовании солнечной энергии в электрическую энергию посредством фотоэлектрических элементов, и к гелиотехнике, в частности к жидкостным нагревательным устройствам.

Система, согласно изобретению, включает фотоэлектрические тепловые панели (1, 2, 3), которые соединены посредством жидкостных трубопроводов (4, 5) и насоса (8) с испарителем теплового насоса (PC), используя панели (1, 2, 3) в качестве коллекторов энергии из среды. При этом конденсатор насоса (PC) соединен посредством насоса (19) с теплообменником (11) из резервуара горячей воды для бытовых нужд (12) и параллельно - с теплообменником (17) из резервуара горячей воды для обо-

грева (18), а второй теплообменник (20) подключен посредством насоса (24) к системе отопления (21). Процессы в панелях (1, 2, 3), резервуаре (12) и резервуаре (18) контролируются системой контроля с реле температуры (27, 28, 29), соответственно.

П. формулы: 1

Фиг.: 1

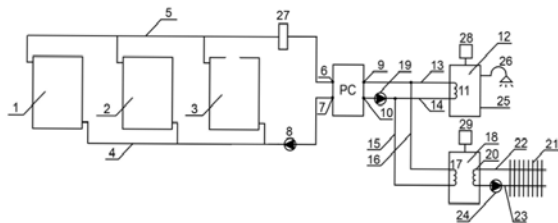

(21) a 2021 0056 (13) A2

(51) Int. Cl.: F24S 10/70 (2018.01)
H01L 31/024 (2006.01)
H01L 31/048 (2006.01)
H02S 10/30 (2014.01)
H02S 40/42 (2014.01)
H02S 40/44 (2014.01)

(22) 2021.09.03

(71) INSTITUTUL DE ENERGETICĂ, MD

(72) COVALENCO Nicolae Pavel, MD; COVALENCO Nicolae Nicolae, MD; TÎRȘU Mihai, MD; NEGURĂ Ion, MD

(54) **Panou fotovoltaic-termic**

(57) Invenția se referă la energetică, și anume la panouri fotovoltaice, bazate pe conversia directă a energiei solare în energie electrică prin intermediul celulelor fotovoltaice, și la heliotehnică, în special la dispozitive de încălzit lichide.

Panoul, conform invenției, include celule fotovoltaice (3) cu suprafața transparentă (2), conectate electric între ele, plasate pe o foaie din plastic (5), sub care este instalată o mușama (6) cu o multitudine de tuburi din material polimeric cu un distribuitor de apă rece (8) și un colector de apă caldă (9), toate fiind incluse într-un cadru metalic (1). Panoul constă din partea fotovoltaică și partea termică, totodată suprafața (2), mușama (6), distribuitorul (8) și colectorul (9) sunt comune, instalate în cadrul (1) comun. Distribuitorul (8) cu o parte din lungimea tuburilor este instalat în partea fotovoltaică, între foaia (5) cu un strat de pastă (12) cu conductivitate termică înaltă și un strat termoizolant elastic (14), urmat de un strat termoizolant (13), iar colectorul (9) cu o parte din lungimea tuburilor este

instalat în partea termică, sub suprafața (2) comună, și fixat pe stratul termoizolant (13).

Revendicări: 2

Figuri: 2

*
* *

(54) **Photovoltaic thermal panel**

(57) The invention relates to power engineering, namely to photovoltaic panels based on the direct conversion of solar energy into electrical energy by means of photovoltaic cells, and to solar technology, in particular to liquid heating devices.

The panel, according to the invention, includes photovoltaic cells (3) with transparent surface (2), electrically connected to each other, placed on a plastic sheet (5), under which is installed an oilcloth (6) with a plurality of tubes of polymeric material with a cold water distributor (8) and a hot water collector (9), all enclosed in a metal frame (1). The panel consists of a photovoltaic part and a thermal part, at the same time the surface (2), the oilcloth (6), the distributor (8) and the collector (9) are common, installed in a common frame (1). The distributor (8) with part of the length of the tubes is installed in the photovoltaic part, between the sheet (5) with a paste layer (12) with high thermal conductivity and an elastic heat-insulating layer (14), followed by a heat-insulating layer (13), and the collector (9) with part of the length of the tubes is installed in the thermal part, under the common surface (2), and fixed on the heat-insulating layer (13).

Claims: 2

Fig.: 2

*
* *

(54) **Фотоэлектрическая тепловая панель**

(57) Изобретение относится к энергетике, а именно к фотоэлектрическим панелям, основанным на прямом преобразовании солнечной энергии в электрическую энергию посредством фотоэлектрических элементов, и к гелиотехнике, в частности к жидкостным нагревательным устройствам.

Панель, согласно изобретению, включает фотоэлектрические элементы (3) с прозрачной поверхностью (2), электрически соединенные между собой, расположенные на пластиковом листе (5), под которым установлена клеенка (6) с множеством трубок из полимерного материала с распределителем холодной воды (8) и коллектором горячей воды (9), все заключенные в

металлической раме (1). Панель состоит из фотоэлектрической части и тепловой части, причем поверхность (2), клеенка (6), распределитель (8) и коллектор (9) являются общими, установленными в общей раме (1). Распределитель (8) с частью длины трубок установлен в фотоэлектрической части, между листом (5) со слоем пасты (12) с высокой теплопроводностью и эластичным теплоизоляционным слоем (14), за которым следует теплоизоляционный слой (13), а коллектор (9) с частью длины труб установлен в тепловой части, под общей поверхностью (2), и закреплен на теплоизоляционном слое (13).

П. формулы: 2
Фиг.: 2

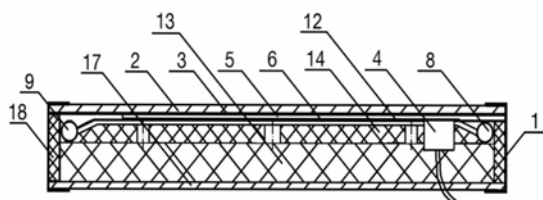

(21) a 2021 0061 (13) A2

(51) Int. Cl.: F24S 10/70 (2018.01)
F24S 80/10 (2018.01)
H01L 31/024 (2006.01)
H02S 40/44 (2014.01)

(22) 2021.09.09

(71) INSTITUTUL DE ENERGETICĂ, MD

(72) COVALENCO Nicolae Pavel, MD; COVALENCO Nicolae Nicolae, MD; TÎRȘU Mihai, MD; NEGURĂ Ion, MD

(54) **Schimbător de căldură pentru panoul fotovoltaic-termic**

(57) Invenția se referă la panouri fotovoltaice, bazate pe conversia directă a energiei solare în energie electrică prin intermediul celulelor fotovoltaice, și la heliotehnică, în special la dispozitive de încălzit lichide.

Schimbătorul de căldură, conform invenției, conține o mușama cu o multitudine de tuburi (6) din material polimeric cu un distribuitor de apă rece (7) și un colector de apă caldă (8). Mușama (6) este plasată într-un strat de pastă (9) cu conductivitate termică înaltă în așa mod, încât suprafața ei de primire a căldurii să fie maximă. Stratul (9) împreună cu mușama (6) formează o placă elastică, iar linia suprafeței plăcii de primire a căldurii este

tangențială la tuburile mușamei (6). Stratul (9) și mușama (6) constituie un element separat.

Stratul (9) poate fi turnat pe suprafața de transmitere a căldurii și împreună cu mușama (6) pot constitui un element întreg.

Revendicări: 3

Figuri: 2

*
* *

(54) **Heat exchanger for photovoltaic thermal panel**

(57) The invention relates to photovoltaic panels based on direct conversion of solar energy into electrical energy by means of photovoltaic cells, and to solar technology, in particular to liquid heating devices.

The heat exchanger, according to the invention, comprises an oilcloth with a plurality of tubes (6) of polymeric material with a cold water distributor (7) and a hot water collector (8). The oilcloth (6) is placed in a paste layer (9) with high thermal conductivity in such a way that its heat-receiving surface is maximum. The layer (9) together with the oilcloth (6) form an elastic plate, and the surface line of the heat receiving plate is tangential to the tubes of the oilcloth (6). The layer (9) and the oilcloth (6) constitute a separate element.

The layer (9) can be cast on the heat-transfer surface and together with the oilcloth (6) can form a one-piece element.

Claims: 3

Fig.: 2

*
* *

(54) **Теплообменник для фотоэлектрической тепловой панели**

(57) Изобретение относится к фотоэлектрическим панелям, основанным на прямом преобразовании солнечной энергии в электрическую энергию посредством фотоэлектрических элементов, и к гелиотехнике, в частности к жидкостным нагревательным устройствам.

Теплообменник, согласно изобретению, содержит клеенку с множеством трубок (6) из полимерного материала с распределителем холодной воды (7) и коллектором горячей воды (8). Клеенка (6) помещена в слой пасты (9) с высокой теплопроводностью таким образом, чтобы ее теплоприемная поверхность была максимальной.

Слой (9) вместе с клеенкой (6) образуют эластичную пластину, а линия поверхности пластины приема тепла тангенциальна к трубкам клеенки (6). Слой (9) и клеенка (6) составляют отдельный элемент. Слой (9) может быть налит на теплопередающей поверхности и вместе с клеенкой (6) могут составлять цельный элемент.

П. формулы: 3
Фиг.: 2

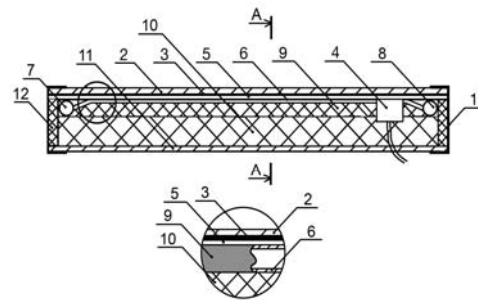

**BB2A Cereri de brevet european
pentru care s-a solicitat validarea
în Republica Moldova publicate /
Published European patent applications
for which validation in the Republic
of Moldova has been requested /
Опубликованные заявки на европейский
патент, для которых была испрошена
валидация в Республике Молдова**

A GEPI publică fiecare solicitare de validare după informarea de către OEB privind achitarea taxei stabilite pentru validare, dar nu înainte de expirarea unui termen de 18 luni de la data depunerii sau, dacă o prioritate a fost revendicată, de la data celei mai vechi priorități. O cerere de brevet european, pentru care s-a plătit taxa de validare, și un brevet european validat vor avea aceleași efecte ca și o cerere de brevet sau un brevet în conformitate cu Legea nr. 50/2008 privind protecția invențiilor.

A GEPI shall publish any request for validation after it has been informed by the EPO that the prescribed validation fee has been paid, but not before the expiry of a time limit of 18 months from the filing date or, if priority has been claimed, the earliest priority date. A European patent application for which the validation fee has been paid and a validated European patent shall have the same effects as a patent application and a patent in accordance with the Law No 50/2008 on the Protection of Inventions.

К аждое ходатайство о валидации публикуется Агентством после получения от ЕПВ подтверждения оплаты установленной таксы за валидацию, но не ранее истечения 18-месячного срока с даты подачи или, если испрошен приоритет, с даты наиболее раннего приоритета. Заявка на европейский патент, по которой была оплачена такса за валидацию, и валидированный европейский патент имеют то же действие, что и заявка на патент и патент в соответствии с Законом № 50/2008 об охране изобретений.

- (21) **e 2023 0197 (13) A1**
 (51) **Int.Cl.:** **C12N 1/20** (2006.01.01)
C12P 19/12 (2006.01.01)
 (96) 21217104.5, 2021.12.22
 (97) 4029931, 2022.07.20
 (31) 202011558467
 (32) 2020.12.25
 (33) CN
 (71) BEIJING LEILI MARINE BIOINDUSTRY INC., CN
 (72) TANG Jie, CN; YAN Guofu, CN
 (54) **Tulpină modificată genetic producătoare de alginat liază și procedeu de fermentare a acesteia**
Alginate lyase-producing genetic engineered strain and fermentation method thereof
Генетически модифицированный штамм, продуцирующий альгинат-лиазу, и способ его ферментации
-
- (21) **e 2023 0198 (13) A1**
 (51) **Int.Cl.:** **A61K 31/7072** (2006.01.01)
A61K 31/7076 (2006.01.01)
A61P 31/14 (2006.01.01)
 (96) 21716786.5, 2021.04.13
 (87) WO 2021/209419, 2021.10.21
 (31) 20169480
 (32) 2020.04.14
 (33) EP
 (71) JANSSEN PHARMACEUTICALS, INC., US
 (72) JONCKERS Tim Hugo Maria, BE; PAUWELS Frederik, BE; DEBING Yannick, BE
 (54) **Analogi nucleozidici bi- și monociclici pentru tratamentul hepatitei E**
Bi- and monocyclic nucleoside analogs for treatment of hepatitis E
Би- и моноциклические нуклеозидные аналоги для лечения гепатита E
-
- (21) **e 2023 0199 (13) A1**
 (51) **Int.Cl.:** **A61K 31/565** (2006.01.01)
A61K 31/585 (2006.01.01)
A61K 9/00 (2006.01.01)
A61P 15/18 (2006.01.01)
- (96) 21716951.5, 2021.04.16
 (87) WO 2021/209591, 2021.10.21
 (31) 20169870
 (32) 2020.04.16
 (33) EP
 (71) ESTETRA SRL, BE
 (72) FOIDART Jean-Michel, BE
 (54) **Compoziții contraceptive cu efecte adverse reduce**
Contraceptive compositions with reduced adverse effects
Контрацептивные композиции с уменьшенными побочными эффектами
-
- (21) **e 2023 0200 (13) A1**
 (51) **Int.Cl.:** **A61P 29/00** (2006.01.01)
C07D 471/04 (2006.01.01)
A61K 31/53 (2006.01.01)
 (96) 21717912.6, 2021.04.15
 (87) WO 2021/209539, 2021.10.21
 (31) 20382298
 (32) 2020.04.15
 (33) EP
 (71) JANSSEN PHARMACEUTICA NV, BE
 (72) OEHLRICH Daniel, BE; VAN GOOL Michiel Luc Maria, ES; VAN OPDENBOSCH Nina, BE; LAMKANFI Mohamed, BE; LEENAERTS Joseph Elisabeth, BE; MARTINEZ VITURRO Carlos Manuel, ES; MURATORE Michael Eric, BE
 (54) **Pirololo[1,2-d][1,2,4]triazin-2-il-acetamide în calitate de inhibitori ai căii inflamazomului NLRP3**
Pyrrolo[1,2-d][1,2,4]triazine-2-yl-acetamides as inhibitors of the NLRP3 inflammasome pathway
Пирроло[1,2-d][1,2,4]триазин-2-ил-ацетамиды в качестве ингибиторов пути инфламасома NLRP3
-
- (21) **e 2023 0201 (13) A1**
 (51) **Int.Cl.:** **C07K 16/28** (2006.01.01)
 (96) 21718860.6, 2021.04.14
 (87) WO 2021/209495, 2021.10.21
 (31) 202063009578P

- (32) 2020.04.14
 (33) US
 (71) LES LABORATOIRES SERVIER, FR
 (72) LINDSTED Trine, DK; MELANDER Eva Maria Carlsen, SE; RIVA Matteo, SE; PEDERSEN Mikkel Wandahl, DK; HANSEN Randi Westh, DK
 (54) **Anticorpi anti-FLT3 și compoziții**
Anti-FLT3 antibodies and compositions
Антитела к FLT3 и композиции

- (33) EP
 (71) FUNDACIÓ INSTITUT CATALÀ D'INVESTIGACIÓ QUÍMICA, ES; INSTITUCIÓ CATALANA DE RECERCA I ESTUDIS AVANÇATS (ICREA), ES
 (72) LLORET-FILLOL Julio, ES; BUCCI Alberto, IT
 (54) **Procedeu de preparare a electrodului pentru electrocataliză**
Method of preparation of electrode for electrocatalysis
Способ приготовления электрода для электрокатализа

- (21) **e 2023 0202 (13) A1**
 (51) **Int.Cl.:** **A61P 29/00** (2006.01.01)
C07D 471/04 (2006.01.01)
A61K 31/53 (2006.01.01)
 (96) 21719126.1, 2021.04.15
 (87) WO 2021/209552, 2021.10.21
 (31) 20382297
 (32) 2020.04.15
 (33) EP
 (71) JANSSEN PHARMACEUTICA NV, BE
 (72) OEHLRICH Daniel, BE; VAN GOOL Michiel Luc Maria, ES; VAN OPDENBOSCH Nina, BE; LAMKANFI Mohamed, BE; LLAVERIA CROS Josep, ES; MARTINEZ VITURRO Carlos Manuel, ES; VAN ROMPAEY Dries, BE
 (54) **Pirazolo[1,5-d][1,2,4]triazin-5(4H)-acetamide în calitate de inhibitori ai căii inflamazomului NLRP3**
Pyrazolo[1,5-d][1,2,4]triazine-5(4H)-acetamides as inhibitors of the NLRP3 inflammasome pathway
Пиразоло[1,5-d][1,2,4]триазин-5(4H)-ацетамиды в качестве ингибиторов пути инфламасома NLRP3

- (21) **e 2023 0204 (13) A1**
 (51) **Int.Cl.:** **G01B 11/26** (2006.01.01)
G01B 11/06 (2006.01.01)
G01B 11/02 (2006.01.01)
 (96) 21720560.8, 2021.03.26
 (87) WO 2021/209845, 2021.10.21
 (31) 202000007837
 (32) 2020.04.14
 (33) IT
 (71) TECNOSENS S.P.A., IT
 (72) COMINELLI Alessandro, IT; PERLETTI Matteo, IT; LENTINI Danilo, IT
 (54) **Dispozitiv de măsurare dimensională fără contact cu rezoluție micrometrică**
Non-contact dimensional measurement device with micrometric resolution
Устройство бесконтактного измерения размеров с микрометрическим разрешением

- (21) **e 2023 0203 (13) A1**
 (51) **Int.Cl.:** **C25B 1/04** (2006.01.01)
C25B 11/031 (2021.01.01)
C25B 11/055 (2021.01.01)
C25B 11/073 (2021.01.01)
C25B 11/077 (2021.01.01)
 (96) 21719887.8, 2021.04.15
 (87) WO 2021/209547, 2021.10.21
 (31) 20382294
 (32) 2020.04.15

- (21) **e 2023 0205 (13) A1**
 (51) **Int.Cl.:** **A01N 63/00** (2006.01.01)
A01N 59/00 (2006.01.01)
A01P 1/00 (2006.01.01)
 (96) 21721587.0, 2021.04.14
 (87) WO 2021/209753, 2021.10.21
 (31) 202005432
 (32) 2020.04.14
 (33) GB
 (71) QURES GROUP LTD, GB
 (72) STEAD Richard, GB

(54) **Compoziție solidă pentru producerea soluțiilor antibacteriene, antivirale, antifungice și dezinfectante**
Solid composition for producing antibacterial, antiviral, antifungal and disinfectant solutions
Твердая композиция для производства антибактериальных, противовирусных, противогрибковых и дезинфицирующих растворов

(21) **e 2023 0206 (13) A1**
(51) **Int.Cl.:** **A61K 9/50** (2006.01.01)
A61K 9/51 (2006.01.01)
A61K 9/00 (2006.01.01)
A61K 31/706 (2006.01.01)
A61P 19/08 (2006.01.01)
(96) 21721971.6, 2021.04.16
(87) WO 2021/209762, 2021.10.21
(31) 202005593
(32) 2020.04.17
(33) GB
(71) NANEXA AB, SE
(72) JOHANSSON Anders, SE; Rooth Mårten, SE; HELLRUP Joel, SE
(54) **Compoziție farmaceutică pe bază de ulei injectabilă**
Injectable oil-based pharmaceutical composition
Фармацевтическая композиция на масляной основе для инъекций

(21) **e 2023 0207 (13) A1**
(51) **Int.Cl.:** **C07D 519/00** (2006.01.01)
A61K 31/497 (2006.01.01)
A61P 35/00 (2006.01.01)
(96) 21722702.4, 2021.04.09
(87) WO 2021/211380, 2021.10.21
(31) 202063011701P; 202163151354P
(32) 2020.04.17; 2021.02.19
(33) US; US
(71) LOXO ONCOLOGY, INC., US
(72) BHARDWAJ Rajni Miglani, US; KERR Mark Steven, US; KJELL Douglas Patton, US; MERRITT Jeremy Miles, US; SELBO Jon Gordon, US; VISWANATH Shekhar Krishna, US

(54) **Inhibitor cristalin al RET**
Crystalline RET inhibitor
Кристаллический ингибитор RET

(21) **e 2023 0208 (13) A1**
(51) **Int.Cl.:** **C07K 16/28** (2006.01.01)
A61P 21/04 (2006.01.01)
A61P 21/00 (2006.01.01)
(96) 21724109.0, 2021.04.16
(87) WO 2021/212053, 2021.10.21
(31) 202063011986P; 202063038633P; 202063112375P
(32) 2020.04.17; 2020.06.12; 2020.11.11
(33) US; US; US
(71) NEW YORK UNIVERSITY, US; ARGENX IIP BV, BE
(72) BURDEN Steven J., US; KOIDE Shohei, US; KOIDE Akiko, US; LELOUP Nadia, US; OURY Julien, US; SILENCE Karen, BE; VANHAUWAERT Roeland, BE; BLANCHETOT Christophe, BE
(54) **Anticorpi terapeutici anti-MuSK**
Therapeutic MuSK antibodies
Терапевтические антитела к MuSK

(21) **e 2023 0209 (13) A1**
(51) **Int.Cl.:** **A61P 29/00** (2006.01.01)
A61K 31/4375 (2006.01.01)
A61P 35/00 (2006.01.01)
C07D 471/04 (2006.01.01)
(96) 21724424.3, 2021.04.15
(87) WO 2021/211864, 2021.10.21
(31) 202063011089P; 202163146899P
(32) 2020.04.16; 2021.02.08
(33) US; US
(71) INCYTE CORPORATION, US
(72) ZHU Wenyu, US; WANG Xiaozhao, US; SHVARTSBART Artem, US; YAO Wenqing, US; QI Chao, US; POLICARPO Rocco, US
(54) **Inhibitori ai KRAS triciclici fuzionați**
Fused tricyclic KRAS inhibitors
Конденсированные трициклические ингибиторы KRAS

- (21) **e 2023 0210 (13) A1**
 (51) **Int.Cl.:** **A61K 31/553** (2006.01.01)
A61K 45/06 (2006.01.01)
A61P 31/14 (2006.01.01)
A61K 31/573 (2006.01.01)
A61K 31/7052 (2006.01.01)
 (96) 21724839.2, 2021.04.16
 (87) WO 2021/211919, 2021.10.21
 (31) 202063011874P
 (32) 2020.04.17
 (33) US
 (71) GENZYME CORPORATION, US
 (72) SCHNYDER Sabine, US; CAMINIS John, US;
 FLORIAN Peter, US; HARRIS Keith, US;
 OFENGEIM Dimitry, US; STAUDINGER Heri-
 bert, US; ZELIC Matija, US
 (54) **Eclitasertib pentru utilizare în tratamentul**
stărilor care implică un răspuns hiperin-
flamator sistemic
Eclitasertib for use in treating conditions
involving systemic hyperinflammatory re-
sponse
Эклитасертиб для применения в лечении
состояний, связанных с системным ги-
первоспалительным ответом

-
- (21) **e 2023 0211 (13) A1**
 (51) **Int.Cl.:** **A61K 38/48** (2006.01.01)
A61K 8/66 (2006.01.01)
 (96) 21728435.5, 2021.04.15
 (87) WO 2021/209548, 2021.10.21
 (31) 20169540
 (32) 2020.04.15
 (33) EP
 (71) HENLEZ APS, DK
 (72) MOURITSEN Jeppe Christian, DK; NØRRE-
 GAARD-SARUP Rikke, DK; ØSTERGAARD
 Peter Rahbek, DK
 (54) **Compoziții și metode de tratament al**
stărilor legate de foliculii piloși
Compositions and methods for treating hair
follicle-linked conditions
Композиции и методы лечения состоя-
ний, связанных с волосными фоллику-
лами

- (21) **e 2023 0212 (13) A1**
 (51) **Int.Cl.:** **A61K 38/43** (2006.01.01)
A61K 31/00 (2006.01.01)
 (96) 21787769.5, 2021.04.16
 (87) WO 2021/209028, 2021.10.21
 (31) 202063011658P
 (32) 2020.04.17
 (33) US
 (71) BIO-CANCER TREATMENT INTERNATIO-
 NAL LIMITED, CN
 (72) CHEUNG Kwok-Ming, CN; CHENG Paul, CN
 (54) **Metode de tratament al infecțiilor virale cu**
utilizarea arginazei
Methods of treating viral infections using
arginase
Методы лечения вирусных инфекций с
применением аргиназы

-
- (21) **e 2023 0213 (13) A1**
 (51) **Int.Cl.:** **A61K 31/506** (2006.01.01)
C07D 401/14 (2006.01.01)
C07D 413/14 (2006.01.01)
 (96) 21787908.9, 2021.04.15
 (87) WO 2021/211882, 2021.10.21
 (31) 202063010108P
 (32) 2020.04.15
 (33) US
 (71) PYRAMID BIOSCIENCES, INC., US
 (72) PAL Kollol, US; DEB Prasant, IN; PRAKASH
 Hari, IN; BORUDE Avinash, IN
 (54) **Procedee de obținere a inhibitorilor recep-**
torilor tirozin-kinazici
Methods for preparing tyrosine receptor
kinase inhibitors
Способы получения ингибиторов тиро-
зинкиназных рецепторов

-
- (21) **e 2023 0214 (13) A1**
 (51) **Int.Cl.:** **A61K 31/4436** (2006.01.01)
A61P 37/02 (2006.01.01)
C07D 495/04 (2006.01.01)
 (96) 21788245.5, 2021.04.12
 (87) WO 2021/207828, 2021.10.21
 (31) 202063009059P; 202063022956P

- (32) 2020.04.13; 2020.05.11
- (33) US; US
- (71) UNIVERSITY HEALTH NETWORK, CA
- (72) BRAY Mark R., CA; MASON Jacqueline M., CA; WEI Xin, CA; DUNCAN Gordon, CA
- (54) **Metode de tratament al sindromului de eliberare a citokinelor**
Methods for treating cytokine release syndrome
Методы лечения синдрома высвобождения цитокинов
-
- (21) **e 2023 0215 (13) A1**
- (51) **Int.Cl.:** **C07D 213/74** (2006.01.01)
A61K 31/427 (2006.01.01)
A61K 31/4439 (2006.01.01)
A61K 31/444 (2006.01.01)
A61K 31/501 (2006.01.01)
A61K 31/506 (2006.01.01)
A61K 31/5377 (2006.01.01)
A61K 31/551 (2006.01.01)
A61P 3/10 (2006.01.01)
A61P 7/10 (2006.01.01)
A61P 9/04 (2006.01.01)
A61P 9/12 (2006.01.01)
A61P 11/00 (2006.01.01)
A61P 13/12 (2006.01.01)
A61P 21/04 (2006.01.01)
A61P 31/04 (2006.01.01)
A61P 35/00 (2006.01.01)
A61P 43/00 (2006.01.01)
C07D 237/20 (2006.01.01)
C07D 239/34 (2006.01.01)
C07D 239/42 (2006.01.01)
- (96) 21789367.6, 2021.04.15
- (87) WO 2021/210650, 2021.10.21
- (31) 2020073699
- (32) 2020.04.16
- (33) JP
- (71) TEIJIN PHARMA LIMITED, JP
- (72) SUGIYAMA Sakae, JP; YOKOSAKA Takuya, JP; MINAMIZONO Kunio, JP; KAWANA Asahi, JP; KANEKO Toshiyuki, JP; MARUYAMA Akinobu, JP; SASAKI Kosuke, JP; HOSODA Shinnosuke, JP; KOSHIMIZU Masaki, JP; TAKEUCHI Susumu, JP; KATO Kenta, JP; CHAKKA Nagasree, US; JOHNSON Brett M., US; WHITE Ryan d., US; ZHAO Wei, US
- (54) **Derivat arilic sau heteroarilic**
Aryl or heteroaryl derivative
Арильное или гетероарильное производное
-
- (21) **e 2023 0216 (13) A1**
- (51) **Int.Cl.:** **A61B 17/068** (2006.01.01)
A61F 2/00 (2006.01.01)
A61B 17/00 (2006.01.01)
- (96) 22159567.1, 2016.11.09
- (97) 4026500, 2022.07.13
- (31) 201514943165
- (32) 2015.11.17
- (33) US
- (71) ETHICON, INC., US
- (72) CARDINALE Michael, US; FERREIRA Daniel Paul, US; SOULS Doug, US; COHN Simon, US; GUO Jianxin, US
- (54) **Instrumente aplicatoare pentru distribuirea agrafelor chirurgicale cu tije articulate și elemente de control al articulației**
Applicator instruments for dispensing surgical fasteners having articulating shafts and articulation control elements
Инструменты-апликаторы для распределения хирургических скоб с шарнирными стержнями и элементами управления шарнирным соединением
-
- (21) **e 2023 0217 (13) A1**
- (51) **Int.Cl.:** **F16L 55/05** (2006.01.01)
E03B 7/10 (2006.01.01)
F16L 55/053 (2006.01.01)
- (96) 20723541.7, 2020.04.27
- (87) WO 2021/214530, 2021.10.28
- (31) 202016854946
- (32) 2020.04.22
- (33) US
- (71)(72) SODER Stephan, CH
- (54) **Dispozitiv pentru protecția conductei de apă împotriva expansiunii apei înghețate**
Device to protect water pipe from frozen water expansion
Устройство для защиты водопровода от расширения замерзшей воды

- (21) **e 2023 0218 (13) A1**
 (51) **Int.Cl.: G03B 15/06** (2006.01.01)
 (96) 20920760.4, 2020.12.11
 (87) WO 2021/212872, 2021.10.28
 (31) 202010317854
 (32) 2020.04.21
 (33) CN
 (71) GODOX PHOTO EQUIPMENT CO., LTD., CN
 (72) ZENG Weijun, CN
 (54) **Softbox și ansamblu mandrină pentru acesta**
Softbox and chuck assembly therefor
Софтбокс и патронный узел для него

- (21) **e 2023 0219 (13) A1**
 (51) **Int.Cl.: A45D 20/12** (2006.01.01)
 (96) 20944904.0, 2020.07.15
 (87) WO 2022/015191, 2022.01.20
 (71)(72) KAZANCEVA Elena Igorevna, RU
 (54) **Suport pentru uscător de păr**
Hairdryer holder
Держатель для фена

- (21) **e 2023 0220 (13) A1**
 (51) **Int.Cl.: A61K 38/12** (2006.01.01)
A61P 3/04 (2006.01.01)
 (96) 21204226.1, 2016.09.29
 (97) 4029513, 2022.07.20
 (31) 201562235003P
 (32) 2015.09.30
 (33) US
 (71) RHYTHM PHARMACEUTICALS, INC., US;
 CHARITÉ - UNIVERSITÄTSMEDIZIN BERLIN,
 DE
 (72) VAN DER PLOEG Leonardus H.T., US; HEN-
 DERSON Bart, US; KUHNEN Peter, DE
 (54) **Agoniști ai receptorului de melanocortină-4**
pentru tratamentul tulburărilor caracterizate
prin hipermetilarea genei POMC
Melanocortin-4 receptor agonists for the
treatment of disorders characterised by
POMC gene hypermethylation

Агонисты рецептора меланокортина-4
для лечения расстройств, характеризу-
ющихся гиперметилированием гена
ПОМК

- (21) **e 2023 0221 (13) A1**
 (51) **Int.Cl.: A61K 35/74** (2006.01.01)
A61P 29/00 (2006.01.01)
A61P 35/00 (2006.01.01)
A61P 1/02 (2006.01.01)
A61P 1/04 (2006.01.01)
A61P 1/12 (2006.01.01)
A61P 1/16 (2006.01.01)
A61P 7/00 (2006.01.01)
A61P 9/00 (2006.01.01)
A61P 9/10 (2006.01.01)
A61P 9/14 (2006.01.01)
A61P 11/00 (2006.01.01)
A61P 11/02 (2006.01.01)
A61P 11/06 (2006.01.01)
A61P 17/00 (2006.01.01)
A61P 17/06 (2006.01.01)
 (96) 21206284.8, 2016.11.23
 (97) 4029511, 2022.07.20
 (31) 201520638
 (32) 2015.11.23
 (33) GB
 (71) 4D PHARMA RESEARCH LIMITED, GB
 (72) MULDER Imke Elisabeth, GB; HOLT Amy
 Beth, GB; MCCLUSKEY Seanin Marie, GB;
 LENNON Grainne Clare, GB; AHMED Suaad,
 GB
 (54) **Compoziții care conțin tulpini bacteriene**
Compositions comprising bacterial strains
Композиции, содержащие бактериальные
штаммы

- (21) **e 2023 0222 (13) A1**
 (51) **Int.Cl.: A61K 47/68** (2017.01.01)
A61P 35/00 (2006.01.01)
 (96) 21719647.6, 2021.04.21
 (87) WO 2021/214126, 2021.10.28
 (31) 20382320
 (32) 2020.04.21
 (33) EP
 (71) PHARMA MAR, S.A., ES

- (72) LATORRE LOZANO Alfonso, ES; MARTÍNEZ BARRASA Valentín, ES; FRANCESCH SOLLOSO Andrés M., ES; CUEVAS MAR-CHANTE María Del Carmen, ES
- (54) **Conjugate anticorp-medicament**
Drug antibody conjugates
Конъюгаты антитело-лекарственное средство

-
- (21) **e 2023 0223 (13) A1**
- (51) **Int.Cl.:** **C07D 495/14** (2006.01.01)
C07D 513/14 (2006.01.01)
A61P 29/00 (2006.01.01)
A61K 31/53 (2006.01.01)
- (96) 21720494.0, 2021.04.23
- (87) WO 2021/214284, 2021.10.28
- (31) 20382332
- (32) 2020.04.23
- (33) EP
- (71) JANSSEN PHARMACEUTICA NV, BE
- (72) OEHLRICH Daniel, BE; VAN OPDENBOSCH Nina, BE; LAMKANFI Mohamed, BE; DIÉGU-EZ-VÁZQUEZ Alejandro, ES; VAN GOOL Michiel Luc Maria, ES; CAÑELLAS ROMAN Santiago, ES
- (54) **Compuși triciclici în calitate de inhibitori ai NLRP3**
Tricyclic compounds as inhibitors of NLRP3
Трициклические соединения в качестве ингибиторов NLRP3

-
- (21) **e 2023 0224 (13) A1**
- (51) **Int.Cl.:** **A61G 10/00** (2006.01.01)
- (96) 21721222.4, 2021.04.22
- (87) WO 2021/214700, 2021.10.28
- (31) 2004041
- (32) 2020.04.23
- (33) FR
- (71) SHIELD, FR
- (72) RIBOT Guillaume, FR; MUMFORD John, FR

- (54) **Ansamblu pentru conectare și transfer între celule cu atmosferă controlată, procedeu de implementare corespunzător și instalație cu atmosferă controlată**
Assembly for connection and transfer between controlled atmosphere cells, corresponding implementation method and controlled atmosphere facility
Узел для соединения и передачи между ячейками с регулируемой атмосферой, соответствующий способ реализации и установка с регулируемой атмосферой

-
- (21) **e 2023 0225 (13) A1**
- (51) **Int.Cl.:** **C07K 16/28** (2006.01.01)
A61P 35/00 (2006.01.01)
- (96) 21722580.4, 2021.04.23
- (87) WO 2021/215926, 2021.10.28
- (31) 2025425
- (32) 2020.04.24
- (33) NL
- (71) MERUS N.V., NL
- (72) WASSERMAN Ernesto Isaac, NL; BOL Cornelis Jacob Johannes George, NL; FATRAI Szabolcs, NL
- (54) **Tratamentul cancerului cu un anticorp care leagă LGR5 și EGFR**
Treatment of cancers with an antibody that binds LGR5 and EGFR
Лечение рака антителом, связывающим LGR5 и EGFR

-
- (21) **e 2023 0226 (13) A1**
- (51) **Int.Cl.:** **C07K 16/28** (2006.01.01)
A61P 31/00 (2006.01.01)
- (96) 21723607.4, 2021.04.19
- (87) WO 2021/216417, 2021.10.28
- (31) 202063012574P; 202063084821P; 202163136279P
- (32) 2020.04.20; 2020.09.29; 2021.01.12
- (33) US; US; US
- (71) JOUNCE THERAPEUTICS, INC., US
- (72) HARVEY Christopher, US; MURRAY Richard, US; HUEBNER Robert, US

- (54) **Compoziții și metode pentru vaccinare și tratamentul bolilor infecțioase**
Compositions and methods for vaccination and the treatment of infectious diseases
Композиции и методы для вакцинации и лечения инфекционных заболеваний

C07D 417/12 (2006.01.01)
C07D 409/12 (2006.01.01)
C07D 413/04 (2006.01.01)
C07D 417/14 (2006.01.01)
C07D 403/04 (2006.01.01)
C07D 417/04 (2006.01.01)
C07D 405/14 (2006.01.01)
A61K 31/415 (2006.01.01)
A61K 31/422 (2006.01.01)
A61K 31/427 (2006.01.01)
A61K 31/4439 (2006.01.01)

(21) **e 2023 0227** (13) **A1**

- (51) **Int.Cl.:** *C07K 14/55* (2006.01.01)
A61K 38/03 (2006.01.01)
A61K 38/20 (2006.01.01)
A61K 47/60 (2017.01.01)

(96) 21723840.1, 2021.04.20

(87) WO 2021/216478, 2021.10.28

(31) 202063013583P

(32) 2020.04.22

(33) US

(71) MERCK SHARP & DOHME LLC, US

(72) ABRAHAMS Cristina, US; BOWMAN Edward, US; LI Xiaofan, US; LIN Songnian, US; SOLIS Willy, US; STAFFORD Ryan, US; WILLINGHAM Aaron, US; YAM Alice, US; YANG Junhao, US; YIN Gang, US

- (54) **Conjugate de interleukină-2 umană polarizate spre dimerul beta gammac al receptorului de interleukină-2 și conjugate la un polimer nepeptidic, solubil în apă**

Human interleukin-2 conjugates biased for the interleukin-2 receptor beta gammac dimer and conjugated to a nonpeptidic, water-soluble polymer

Конъюгаты человеческого интерлейкина-2, смещенные к бета-гаммас-димеру рецептора интерлейкина-2 и конъюгированные с непептидным водорастворимым полимером

(96) 21723847.6, 2021.04.21

(87) WO 2021/216642, 2021.10.28

(31) 202063013996P

(32) 2020.04.22

(33) US

(71) ASSEMBLY BIOSCIENCES, INC., US

(72) HAYDAR Simon Nicolas, US; HECKRODT Thilo, US; WALKER Michael, US; ZHONG Min, US

- (54) **Compuși pirazolcarboxamidici pentru tratamentul VHB**

Pyrazole carboxamide compounds for treatment of HBV

Пиразолкарбоксамидные соединения для лечения ВГВ

(21) **e 2023 0229** (13) **A1**

- (51) **Int.Cl.:** *A61K 9/48* (2006.01.01)
A61K 31/4178 (2006.01.01)
A61P 11/00 (2006.01.01)

(96) 21724011.8, 2021.04.23

(87) WO 2021/214487, 2021.10.28

(31) 202006074

(32) 2020.04.24

(33) GB

(71) VICORE PHARMA AB, SE

(72) CAMBER Ola, SE; JOHANSSON Christina, SE

- (54) **Nouă compoziție cu eliberare prelungită pentru administrare perorală**

New delayed release composition for peroral administration

Новая композиция с замедленным высвобождением для перорального введения

(21) **e 2023 0228** (13) **A1**

- (51) **Int.Cl.:** *A61P 31/12* (2006.01.01)
C07D 231/38 (2006.01.01)
C07D 401/08 (2006.01.01)
C07D 417/08 (2006.01.01)
C07D 403/08 (2006.01.01)
C07D 413/08 (2006.01.01)
C07D 405/12 (2006.01.01)
C07D 413/12 (2006.01.01)

- (21) e 2023 0230 (13) A1
 (51) Int.Cl.: A61K 9/48 (2006.01.01)
 A61K 31/4178 (2006.01.01)
 A61K 47/02 (2006.01.01)
 A61K 47/10 (2006.01.01)
 A61P 11/00 (2006.01.01)
- (96) 21724012.6, 2021.04.23
 (87) WO 2021/214488, 2021.10.28
 (31) 202006079
 (32) 2020.04.24
 (33) GB
 (71) VICORE PHARMA AB, SE
 (72) CAMBER Ola, SE; EVERAERT Arnout, BE; GRUDÉN Stefan, SE
 (54) **Nouă compoziție de pulbere uscată pentru administrare perorală**
New dry powder composition for peroral administration
Новая композиция сухого порошка для перорального применения
-
- (21) e 2023 0231 (13) A1
 (51) Int.Cl.: C07D 213/56 (2006.01.01)
 C07D 239/26 (2006.01.01)
 C07D 401/12 (2006.01.01)
 C07D 405/12 (2006.01.01)
 A61P 25/00 (2006.01.01)
 A61K 31/44 (2006.01.01)
 A61K 31/443 (2006.01.01)
 A61K 31/4439 (2006.01.01)
 A61K 31/506 (2006.01.01)
- (96) 21724157.9, 2021.04.21
 (87) WO 2021/216705, 2021.10.28
 (31) 202063013862P
 (32) 2020.04.22
 (33) US
 (71) NEUROCRINE BIOSCIENCES, INC., US
 (72) CUEVA-GARCIA Juan PABLO, US; ASHWEK Neil J., US; REGAN Collin, US
 (54) **Modulatori ai GPR52 și procedee de utilizare**
GPR52 modulators and methods of use
Модуляторы GPR52 и способы применения
-
- (21) e 2023 0232 (13) A1
 (51) Int.Cl.: A61K 31/198 (2006.01.01)
 A61K 45/06 (2006.01.01)
 C07C 229/08 (2006.01.01)
 C07C 229/26 (2006.01.01)
 A61P 1/16 (2006.01.01)
 G01N 33/50 (2006.01.01)
- (96) 21724981.2, 2021.04.23
 (87) WO 2021/217006, 2021.10.28
 (31) 202063015175P
 (32) 2020.04.24
 (33) US
 (71) TEMPLE UNIVERSITY - OF THE COMMONWEALTH SYSTEM OF HIGHER EDUCATION, US
 (72) MERALI Salim, US; CHILDERS Wayne E., US; BARRERO Carlos, US; MORTON George C., US; RICO Mario Cesar, US
 (54) **Acid (S)-2-amino-6-((3-aminopropil)amino)hexanoic (APL) pentru utilizare în tratamentul steatohepatitei non-alcoolice (SHNA), inflamației hepatice, balonării hepatocelulare, fibrozei și steatozei hepatice**
(S)-2-amino-6-((3-aminopropyl)amino)hexanoic acid (APL) for use in the treatment of non-alcoholic steatohepatitis (NASH), liver inflammation, hepatocellular ballooning, liver fibrosis and steatosis
(S)-2-амино-6-((3-аминопропил)амино)гексановая кислота (APL) для применения при лечении неалкогольного стеатогепатита (НАСГ), воспаления печени, гепатоцеллюлярного баллонирования, фиброза и стеатоза печени
-
- (21) e 2023 0233 (13) A1
 (51) Int.Cl.: C07D 401/08 (2006.01.01)
 C07D 403/08 (2006.01.01)
 C07D 233/90 (2006.01.01)
 C07D 487/04 (2006.01.01)
 C07D 471/04 (2006.01.01)
 C07D 498/04 (2006.01.01)
 A61P 31/12 (2006.01.01)
 A61K 31/4164 (2006.01.01)
- (96) 21725867.2, 2021.04.21
 (87) WO 2021/216656, 2021.10.28
 (31) 202063014001P

- (32) 2020.04.22
 (33) US
 (71) ASSEMBLY BIOSCIENCES, INC., US
 (72) HECKRODT Thilo, US; WALKER Michael, US; ZHONG Min, US
 (54) **Compuși heteroarilcarboxamidici din 5 membri pentru tratamentul HBV**
5-Membered heteroaryl carboxamide compounds for treatment of HBV
5-Членные гетероарилкарбоксамидные соединения для лечения ВГВ

-
- (21) **e 2023 0234 (13) A1**
 (51) **Int.Cl.:** **C12N 5/0783** (2010.01.01)
G16H 10/00 (2018.01.01)
A61P 35/00 (2006.01.01)
G16H 20/00 (2018.01.01)
G16H 20/10 (2018.01.01)
G16H 20/17 (2018.01.01)
 (96) 21728131.0, 2021.04.22
 (87) WO 2021/216920, 2021.10.28
 (31) 202063013942P; 202163155711P;
 202163159806P
 (32) 2020.04.22; 2021.03.02; 2021.03.11
 (33) US; US; US
 (71) IOVANCE BIOTHERAPEUTICS, INC., US
 (72) BROOKS Anne, US; MACRIDES Steve, US; LANZI Kristin, US
 (54) **Sisteme și metode pentru coordonarea producției de celule pentru imunoterapie specifică pacientului**
Systems and methods for coordinating manufacturing of cells for patient-specific immunotherapy
Системы и способы координации производства клеток для специфической для пациента иммунотерапии

-
- (21) **e 2023 0235 (13) A1**
 (51) **Int.Cl.:** **A61K 31/195** (2006.01.01)
A61P 43/00 (2006.01.01)
A61P 29/00 (2006.01.01)
A61P 31/14 (2006.01.01)
 (96) 21728969.3, 2021.04.15
 (87) WO 2021/214497, 2021.10.28
 (31) 20200100200; 20200100695; 20210100216

- (32) 2020.04.21; 2020.11.23; 2021.03.29
 (33) GR; GR; GR
 (71) UNI-PHARMA KLEON TSETIS PHARMACEUTICAL LABORATORIES S.A., GR; TSETI IOULIA, GR
 (72) PANTOS Constantinos, GR; MOUROUZIS Iordanis, GR
 (54) **Compoziție farmaceutică care conține L-triiodotironină (T3) pentru utilizare în tratamentul hipoxemiei tisulare și sepsisului**
Pharmaceutical composition comprising L-triiodothyronine (T3) for use in the treatment of tissue hypoxemia and sepsis
Фармацевтическая композиция, содержащая L-трийодтиронин (Т3), для применения при лечении тканевой гипоксемии и сепсиса

-
- (21) **e 2023 0236 (13) A1**
 (51) **Int.Cl.:** **A01N 25/02** (2006.01.01)
A01N 25/04 (2006.01.01)
A01N 25/06 (2006.01.01)
A01N 25/30 (2006.01.01)
A01N 37/40 (2006.01.01)
A01N 47/36 (2006.01.01)
A01P 13/02 (2006.01.01)
A01P 21/00 (2006.01.01)
 (96) 21734245.0, 2021.04.21
 (87) WO 2021/215947, 2021.10.28
 (31) 43364920
 (32) 2020.04.23
 (33) PL
 (71) SZEWCZYK Roman, PL
 (72) WOZNICA Zenon, PL; WOS Kazimierz, PL; SZEWCZYK Roman, PL
 (54) **Adjuvant pentru produse agrochimice**
Adjuvant for agrochemicals
Адъювант для агрохимикатов

-
- (21) **e 2023 0237 (13) A1**
 (51) **Int.Cl.:** **H01M 4/24** (2006.01.01)
H01M 4/62 (2006.01.01)
H01M 10/42 (2006.01.01)
H01M 12/08 (2006.01.01)
H01M 10/24 (2006.01.01)
 (96) 21792963.7, 2021.04.21
 (87) WO 2021/216769, 2021.10.28

- (31) 202063013864P
 (32) 2020.04.22
 (33) US
 (71) FORM ENERGY, INC., US
 (72) GIBSON Michael Andrew, US; THOMPSON Annelise Christine, US; WOODFORD William Henry, US; CHIANG Yet-Ming, US
- (54) **Materiale poroase pentru electrozi de baterie**
Porous materials for battery electrodes
Пористые материалы для электродов батарей
-
- (21) **e 2023 0238 (13) A1**
 (51) **Int.Cl.:** **C12N 7/01** (2006.01.01)
C12N 15/86 (2006.01.01)
C12N 15/861 (2006.01.01)
 (96) 21793043.7, 2021.04.19
 (87) WO 2021/216456, 2021.10.28
 (31) 202063012703P
 (32) 2020.04.20
 (33) US
 (71) TENAYA THERAPEUTICS, INC., US
 (72) REID Christopher A., US; CHENG Ze, US
 (54) **Virus adeno-asociat cu capsidă modificată**
Adeno-associated virus with engineered capsid
Аденоассоциированный вирус с модифицированным капсидом
-
- (21) **e 2023 0239 (13) A1**
 (51) **Int.Cl.:** **A61K 39/215** (2006.01.01)
A61P 31/14 (2006.01.01)
C07K 14/005 (2006.01.01)
 (96) 21793162.5, 2021.04.17
 (87) WO 2021/216385, 2021.10.28
 (31) 202063012432P; 202063018768P;
 202063032116P; 202063037373P;
 202063041812P; 202163170350P
 (32) 2020.04.20; 2020.05.01; 2020.05.29;
 2020.06.10; 2020.06.19; 2021.04.02
 (33) US; US; US; US; US; US
 (71)(72) TRAN Lloyd Hung Loi, US
- (54) **Metode de profilaxie și tratament al COVID și COVID-19**
Methods for the prophylaxis and treatment of COVID and COVID-19
Методы профилактики и лечения COVID и COVID-19
-
- (21) **e 2023 0240 (13) A1**
 (51) **Int.Cl.:** **A61K 9/00** (2006.01.01)
A61K 9/48 (2006.01.01)
A61K 31/00 (2006.01.01)
 (96) 21835439.7, 2021.12.07
 (87) WO 2022/124914, 2022.06.16
 (31) 20770786; 2021900932; 2021221810
 (32) 2020.12.08; 2021.03.30; 2021.08.25
 (33) NZ; AU; AU
 (71) RUMINANT BIOTECH CORP LIMITED, NZ
 (72) LAY Mark Christopher, NZ; THOMAS Hayden Peter, NZ; GLADDEN Neil Richard, NZ; HAYMAN David Leslie, NZ; CORBETT Geoffrey Earie, NZ; BHUSAL Prabhat, NZ
 (54) **Îmbunătățiri ale dispozitivelor și procedeele de livrare a substanțelor la animale**
Improvements to devices and methods for delivery of substances to animals
Усовершенствования устройств и способов доставки веществ животным
-
- (21) **e 2023 0241 (13) A1**
 (51) **Int.Cl.:** **G01N 33/74** (2006.01.01)
G01N 33/50 (2006.01.01)
 (96) 22163144.3, 2018.12.18
 (97) 4036584, 2022.08.03
 (31) 201762607866P; 201762609059P
 (32) 2017.12.19; 2017.12.21
 (33) US; US
 (71) AETERNA ZENTARIS GMBH, DE
 (72) AMMER Nicola, DE; MUELLER Gilbert, DE; SACHSE Richard, DE; SINDERMAN Herbert, DE
 (54) **Metodă de evaluare a deficitului de hormon de creștere la om printr-o compoziție care conține macimorelină**

Method of assessing growth hormone deficiency in humans by a macimorelin containing composition

Метод оценки дефицита гормона роста у человека с помощью композиции, содержащей мациморелин

-
- (21) **e 2023 0242 (13) A1**
 (51) **Int.Cl.:** *C07D 471/04* (2006.01.01)
 A61P 35/00 (2006.01.01)
 A61K 31/519 (2006.01.01)
 (96) 22176014.3, 2018.09.07
 (97) 4141005, 2023.03.01
 (31) 201762556223P
 (32) 2017.09.08
 (33) US
 (71) AMGEN INC., US
 (72) LANMAN Brian Alan, US; BOOKER Shon, US; GOODMAN Clifford, US; REED Anthony B., US; LOW Jonathan D., US; WANG Hui-Ling, US; CHEN Ning, US; MINATTI Ana Elena, US; WURZ Ryan, US; CEE Victor J., US
 (54) **Inhibitori ai KRAS G12C și procedee de utilizare a acestora**
Inhibitors of KRAS G12C and methods of using the same
Ингибиторы KRAS G12C и способы их применения
-

- (21) **e 2023 0243 (13) A1**
 (51) **Int.Cl.:** *F16F 1/02* (2006.01.01)
 A44C 5/00 (2006.01.01)
 A44C 27/00 (2006.01.01)
 (96) 22722253.6, 2022.04.12
 (87) WO 2022/218954, 2022.10.20
 (31) 102021109448; 21191194
 (32) 2021.04.15; 2021.08.13
 (33) DE; EP
 (71) SONNENSEE GMBH, AT
 (72) IVANOV Oleksii, UA; VARTANOV Semen, AT
 (54) **Curea pliabilă pentru încheietura mâinii cu curea rabatabilă**
Folding strap for the wrist with fold-up strap
Складной ремешок для запястья с откидным ремешком
-

- (21) **e 2023 0244 (13) A1**
 (51) **Int.Cl.:** *G16H 10/40* (2018.01.01)
 G16H 40/40 (2018.01.01)
 (96) 20211802.2, 2020.12.04
 (97) 3989232, 2022.04.27
 (31) 202011046143
 (32) 2020.10.22
 (33) IN
 (71) RADIOMETER MEDICAL APS, DK
 (72) HASTRUP Morten, DK; RAJATHANAKODI Rajkamal, DK; LENKA Manoj, DK
 (54) **Transmiterea datelor sistemului analizor**
Transmission of analyser system data
Передача данных анализаторной системы
-

- (21) **e 2023 0245 (13) A1**
 (51) **Int.Cl.:** *A01K 59/00* (2006.01.01)
 A01K 59/04 (2006.01.01)
 A01K 47/04 (2006.01.01)
 (96) 20830221.6, 2020.12.18
 (87) WO 2021/170282, 2021.09.02
 (31) 2004181
 (32) 2020.04.27
 (33) FR
 (71) OUDIN Charles-Olivier, FR
 (72) OUDIN Charles-Olivier, FR; MOURAUD Julien, FR; OUDIN Amaury, FR
 (54) **Dispozitiv autonom pentru extragerea mierii dintr-un recipient care conține faguri**
Autonomous device for extracting honey from a receptacle comprising honeycombs
Автономное устройство для извлечения меда из емкости, состоящей из сот
-

- (21) **e 2023 0246 (13) A1**
 (51) **Int.Cl.:** *C07D 487/04* (2006.01.01)
 A61K 31/53 (2006.01.01)
 A61P 37/06 (2006.01.01)
 A61P 1/16 (2006.01.01)
 A61P 3/10 (2006.01.01)
 A61P 9/00 (2006.01.01)
 A61P 13/00 (2006.01.01)
 A61P 13/12 (2006.01.01)
 A61P 19/02 (2006.01.01)
-

- A61P 19/06** (2006.01.01)
A61P 25/28 (2006.01.01)
A61P 29/00 (2006.01.01)
A61P 31/14 (2006.01.01)
A61P 35/00 (2006.01.01)
- (96) 21721557.3, 2021.04.29
- (87) WO 2021/219784, 2021.11.04
- (31) 20382360
- (32) 2020.04.30
- (33) EP
- (71) JANSSEN PHARMACEUTICA NV, BE
- (72) OEHLRICH Daniel, BE; VAN GOOL Michiel Luc Maria, ES; VEGA-RAMIRO Juan Antonio, ES; LAMKANFI Mohamed, BE; VAN OPDEN-BOSCH Nina, BE
- (54) **Noi compuși de triazinoindol**
New triazinoindole compounds
Новые соединения триазиноиндола
-
- (21) **e 2023 0247** (13) **A1**
- (51) **Int.Cl.:** **C07D 417/06** (2006.01.01)
A61K 31/428 (2006.01.01)
A61P 25/00 (2006.01.01)
- (96) 21721939.3, 2021.04.29
- (87) WO 2021/219828, 2021.11.04
- (31) 20305421; 21305361
- (32) 2020.04.30; 2021.03.24
- (33) EP; EP
- (71) PERHA PHARMACEUTICALS, FR
- (72) DEAU Emmanuel, FR; GEORGE Pascal, FR; MEIJER Laurent, FR; MIEGE Frédéric, FR
- (54) **Noi derivați de imidazolonă în calitate de inhibitori ai proteinkinazelor, în particular DYRK1A, CLK1 și/sau CLK4**
New imidazolone derivatives as inhibitors of protein kinases in particular DYRK1A, CLK1 and/or CLK4
Новые производные имидазолон в качестве ингибиторов протеинкиназ, в частности DYRK1A, CLK1 и/или CLK4
-
- (21) **e 2023 0248** (13) **A1**
- (51) **Int.Cl.:** **A23D 7/005** (2006.01.01)
A23D 7/00 (2006.01.01)
A23L 29/10 (2016.01.01)
A23L 29/269 (2016.01.01)
A61K 8/06 (2006.01.01)
A61K 8/64 (2006.01.01)
A61K 8/65 (2006.01.01)
A61K 8/73 (2006.01.01)
- (96) 21721941.9, 2021.04.30
- (87) WO 2021/219845, 2021.11.04
- (31) 20382361
- (32) 2020.04.30
- (33) EP
- (71) CUBIQ FOODS, S.L., ES
- (72) REVILLA SÁNCHEZ Raquel, ES; MONTE-FELTRO Andrés Pablo, ES; LARA CAMBIL Armando, ES; JIMÉNEZ GARCÍA Nuria, ES; BAENA CHICO Silvia, ES
- (54) **Sistem de grăsimi structurat cu conținut redus în sau fără acizi grași trans și saturați și utilizările acestora pentru prepararea produselor alimentare**
Structured fat system with reduced content in or free from trans and saturated fatty acids and uses thereof for the preparation of foodstuffs
Структурированная жировая система с пониженным содержанием транс- и насыщенных жирных кислот или без них и их применение для приготовления пищевых продуктов
-
- (21) **e 2023 0249** (13) **A1**
- (51) **Int.Cl.:** **C07K 16/28** (2006.01.01)
A61P 35/00 (2006.01.01)
A61K 39/00 (2006.01.01)
- (96) 21722469.0, 2021.04.30
- (87) WO 2021/219871, 2021.11.04
- (31) 202062704258P
- (32) 2020.04.30
- (33) US
- (71) SAIROPA B.V., NL; RIJKSUNIVERSITEIT GRONINGEN, NL; ACADEMISCH ZIEKENHUIS GRONINGEN, NL

- (72) DE BRUYN Marco, NL; KOL Klaas Jan-Derek, NL; NIJMAN Hans Wilhelm, NL; VAN EENEN-NAAM Hans, NL; VAN DUIJNHOFEN Sander Martinus Johannes, NL
- (54) **Anticorpi anti-CD103**
Anti-CD103 antibodies
Антитела к CD103

- (54) **Compuși și procedee de țintire asupra interleukinei-34**
Compounds and methods targeting interleukin-34
Соединения и способы нацеливания на интерлейкин-34

-
- (21) **e 2023 0250 (13) A1**
- (51) **Int.Cl.:** *C07D 471/04* (2006.01.01)
C07D 519/00 (2006.01.01)
A61P 35/00 (2006.01.01)
A61K 31/437 (2006.01.01)
- (96) 21723012.7, 2021.04.28
- (87) WO 2021/220185, 2021.11.04
- (31) 202063018689P
- (32) 2020.05.01
- (33) US
- (71) PFIZER INC., US
- (72) BARBER Joyann, US; CHO-SCHULTZ Sujin, US; DEL BEL Matthew L, US; GALLEGRO Rebecca Anne, US; HE Mingying, US; JALAI Mehran, US; KANIA Robert Steven, US; MCTIGUE Michele Ann, US; NAIR Sajiv Krishnan, US; SCHMITT Anne-Marie Dechert, US; TUTTLE Jamison Bryce, US; ZHOU Dahui, US; ZHOU Ru, US
- (54) **Compuși de azalactam în calitate de inhibitori ai HPK1**
Azalactam compounds as HPK1 inhibitors
Соединения азалактама в качестве ингибиторов HPK1

-
- (21) **e 2023 0252 (13) A1**
- (51) **Int.Cl.:** *C07D 413/12* (2006.01.01)
C07D 413/14 (2006.01.01)
C07D 417/12 (2006.01.01)
C07D 231/40 (2006.01.01)
A61P 35/00 (2006.01.01)
A61K 31/422 (2006.01.01)
- (96) 21725633.8, 2021.04.23
- (87) WO 2021/222017, 2021.11.04
- (31) 202063015933P
- (32) 2020.04.27
- (33) US
- (71) ELI LILLY AND COMPANY, US
- (72) ANDERSON Erin D., US; ANDREWS Steven W., US; CONDROSKI Kevin R., US; IRVIN Thomas C., US; KOLAKOWSKI Gabrielle R., US; KUMAR Manoj, US; MCFADDIN Elizabeth A., US; MCKENNEY Megan L., US; MUNCHHOF Michael J., US; WELCH Michael B., US
- (54) **Compuși utili pentru inhibarea kinazei RET**
Compounds useful for inhibiting RET kinase
Соединения, полезные для ингибирования киназы RET

-
- (21) **e 2023 0251 (13) A1**
- (51) **Int.Cl.:** *A61P 25/28* (2006.01.01)
C07K 16/24 (2006.01.01)
G01N 33/68 (2006.01.01)
- (96) 21725335.0, 2021.04.23
- (87) WO 2021/222025, 2021.11.04
- (31) 202063017748P
- (32) 2020.04.30
- (33) US
- (71) ELI LILLY AND COMPANY, US
- (72) CHEDID Marcio, US; OBUNGU Victor H., US; SKORA Andrew Dixon, US; YE Ming, US

-
- (21) **e 2023 0253 (13) A1**
- (51) **Int.Cl.:** *C12N 15/113* (2010.01.01)
A61K 31/713 (2006.01.01)
C07H 21/00 (2006.01.01)
A61P 25/28 (2006.01.01)
- (96) 21725918.3, 2021.04.26
- (87) WO 2021/222065, 2021.11.04
- (31) 202063015867P
- (32) 2020.04.27
- (33) US
- (71) ALNYLAM PHARMACEUTICALS, INC., US

- (72) BOSTWICK Bret Lee, US; PENG Haiyan, US; MCININCH James D., US; CASTORENO Adam, US; SCHLEGEL Mark K., US
- (54) **Compoziții de agenți de iARN al apolipoproteinei E (APOE) și procedee de utilizare a acestora**
Apolipoprotein E (APOE) iRNA agent compositions and methods of use thereof
Композиции агентов иРНК аполипопротеина E (APOE) и способы их применения

- (21) **e 2023 0254 (13) A1**
- (51) **Int.Cl.: G01N 33/68 (2006.01.01)**
- (96) 21726482.9, 2021.04.26
- (87) WO 2021/222109, 2021.11.04
- (31) 202063015991P
- (32) 2020.04.27
- (33) US
- (71) BIOGEN MA INC., US
- (72) FRASER Kyle Bradley, US; MABROUK Omar Sharif, US; GRAHAM Danielle LeeZetta, US
- (54) **Metode de detectare a proteinei UBE3A**
Methods of detecting UBE3A protein
Методы обнаружения белка UBE3A

- (21) **e 2023 0255 (13) A1**
- (51) **Int.Cl.: C07K 16/28 (2006.01.01)**
A61P 35/00 (2006.01.01)
- (96) 21726775.6, 2021.04.29
- (87) WO 2021/222544, 2021.11.04
- (31) 202063019068P; 202063122848P
- (32) 2020.05.01; 2020.12.08
- (33) US; US
- (71) NGM BIOPHARMACEUTICALS, INC., US
- (72) DUEY Dana Yen Mei, US; EBENS JR. Allen James, US; KAPLAN Daniel David, US; LAM Chia-Ying Kao, US; MONDAL Kalyani, US; STONE Geoffrey William, US; WANG Yan, US
- (54) **Agenți de legare a ILT și procedee de utilizare a acestora**
ILT-binding agents and methods of use thereof
ILT-связывающие агенты и способы их применения

- (21) **e 2023 0256 (13) A1**
- (51) **Int.Cl.: A61K 31/713 (2006.01.01)**
C12N 15/113 (2010.01.01)
A61P 7/00 (2006.01.01)
- (96) 21726778.0, 2021.04.29
- (87) WO 2021/222549, 2021.11.04
- (31) 202063017725P; 202063119009P; 202163157899P
- (32) 2020.04.30; 2020.11.30; 2021.03.08
- (33) US; US; US
- (71) ALNYLAM PHARMACEUTICALS, INC., US
- (72) MCININCH James D., US; CASTORENO Adam, US; SCHLEGEL Mark K., US; FISHILEVICH Elane, US; YUCIUS Kristina, US; KAITTANIS Charalambos, US
- (54) **Compoziții de iARN al factorului B al complementului (CFB) și procedee de utilizare a acestora**
Complement factor B (CFB) iRNA compositions and methods of use thereof
Композиции иРНК фактора комплемента B (CFB) и способы их применения

- (21) **e 2023 0257 (13) A1**
- (51) **Int.Cl.: C07D 233/96 (2006.01.01)**
C07D 413/12 (2006.01.01)
C07D 413/14 (2006.01.01)
C07D 417/12 (2006.01.01)
C07D 417/14 (2006.01.01)
A61K 31/506 (2006.01.01)
A61P 35/00 (2006.01.01)
- (96) 21727315.0, 2021.04.30
- (87) WO 2021/222761, 2021.11.04
- (31) 202063018808P
- (32) 2020.05.01
- (33) US
- (71) CONSTELLATION PHARMACEUTICALS, INC., US
- (72) LEVELL Julian R., US; WILSON Jonathan E., US; COFFIN Aaron, US; TAVERAS Kennedy, US
- (54) **Modulatori ai TREX1**
Modulators of TREX1
Модуляторы TREX1

- (21) **e 2023 0258 (13) A1**
 (51) **Int.Cl.:** **C07D 215/20** (2006.01.01)
 (96) 21727657.5, 2021.04.30
 (87) WO 2021/222673, 2021.11.04
 (31) 202063017739P
 (32) 2020.04.30
 (33) US
 (71) EXELIXIS, INC., US
 (72) DEMORIN Frenel, US; SHAH Khalid, US; SHAKYA Sagar, US; WANG Yong, US; XU Wei, US
 (54) **Procedee de obținere a unui inhibitor de kinază**
Processes for the preparation of a kinase inhibitor
Способы получения ингибитора киназы

- A61K 9/00** (2006.01.01)
 (96) 21797784.2, 2021.04.26
 (87) WO 2021/220140, 2021.11.04
 (31) 202063015889P; 202063015894P; 202063015902P
 (32) 2020.04.27; 2020.04.27; 2020.04.27
 (33) US; US; US
 (71) JANSSEN BIOTECH, INC., US
 (72) BENSLEY Karen, US; CLARK Michael, US; LEU Jocelyn, US; XU Zhenhua, US
 (54) **Materiale și metode pentru tratarea artritei idiopatice juvenile**
Materials and methods for treating juvenile idiopathic arthritis
Материалы и методы лечения ювенильного идиопатического артрита

- (21) **e 2023 0259 (13) A1**
 (51) **Int.Cl.:** **C12N 5/10** (2006.01.01)
 (96) 21729978.3, 2021.04.27
 (87) WO 2021/222287, 2021.11.04
 (31) 202063016913P; 202063121781P; 202063124058P; 202063130100P; 202163165619P; 202163176221P
 (32) 2020.04.28; 2020.12.04; 2020.12.11; 2020.12.23; 2021.03.24; 2021.04.17
 (33) US; US; US; US; US; US
 (71) INTELLIA THERAPEUTICS, INC., US
 (72) NARENDRA Pooja Kyatsandra, US; BURNS Sean Michael, US; GUTIERREZ MARTINEZ Paula, US; KANJOLIA Arti Mahendra Prakash, US; MONTI Anthony, US; PRODEUS Aaron, US; ARREDOUANI Mohamed Simo, US; KILIÇ Özgün, US; LARIVIERE Reed Walker, US; SHARMA Palak Sushil, US; STAMPOULO-GLOU Eleni, US; ZHANG Qingzhan, US
 (54) **Procedee de livrare a celulelor *in vitro***
Methods of *in vitro* cell delivery
Способы доставки клеток *in vitro*

- (21) **e 2023 0261 (13) A1**
 (51) **Int.Cl.:** **A61K 31/426** (2006.01.01)
A61K 31/4422 (2006.01.01)
A61K 38/095 (2019.01.01)
A61K 38/12 (2006.01.01)
A61K 45/06 (2006.01.01)
A61P 15/00 (2006.01.01)
A61P 15/06 (2006.01.01)
 (96) 22153566.9, 2017.01.04
 (97) 4144351, 2023.03.08
 (31) 201614987586; 201662274674P; 201662395664P; 201662407918P
 (32) 2016.01.04; 2016.01.04; 2016.09.16; 2016.10.13
 (33) US; US; US; US
 (71) OBSEVA S.A., CH
 (72) NAXOS PAGE Patrick, FR; SCHWARZ Matthias, CH; JORAND-LEBRUN Catherine, FR; QUATTROPANI Anna, CH; POMEL Vincent, FR; LOUMAYE Ernest, CH; POHL Olivier, CH; GOTTELAND Jean-Pierre, CH
 (54) **Derivați ai hidroxipropiltiazolidincarboxamidei în calitate de inhibitori ai receptorului prostaglandinei F**
Hydroxypropylthiazolidine carboxamide derivatives as inhibitors of the prostaglandin F receptor
Производные гидроксипропилтиазолидинкарбоксамиды в качестве ингибиторов рецептора простагландина F

- (21) **e 2023 0260 (13) A1**
 (51) **Int.Cl.:** **C07K 16/24** (2006.01.01)
A61K 39/395 (2006.01.01)
A61P 19/02 (2006.01.01)
A61K 31/519 (2006.01.01)

- (21) e 2023 0262 (13) A1
 (51) Int.Cl.: **A61J 1/10** (2006.01.01)
A61J 1/20 (2006.01.01)
F26B 5/06 (2006.01.01)
- (96) 22191143.1, 2018.05.24
 (97) 4144333, 2023.03.08
 (31) 201715609870
 (32) 2017.05.31
 (33) US
 (71) ADIENNE PHARMA & BIOTECH SA, CH
 (72) DI Naro Antonio Francesco, CH
 (54) **Pungă flexibilă cu mai multe camere și procedee de utilizare a acesteia**
Multi chamber flexible bag and methods of using same
Гибкий многокамерный мешок и способы его применения
-
- (21) e 2023 0263 (13) A1
 (51) Int.Cl.: **F16H 55/18** (2006.01.01)
F16H 55/17 (2006.01.01)
F16H 55/08 (2006.01.01)
- (96) 20724077.1, 2020.05.05
 (87) WO 2021/223845, 2021.11.11
 (71) X-INVENT GMBH, AT
 (72) KÖNIG Harald, AT
 (54) **Angrenaj având cel puțin două rânduri de dinți decalajați în direcția axială și în sensul de rotație**
Gear having at least two rows of teeth offset axially and in the direction of rotation
Шестерня, имеющая не менее двух рядов зубьев, смещенных в осевом направлении и в направлении вращения
-
- (21) e 2023 0264 (13) A1
 (51) Int.Cl.: **C07F 9/6558** (2006.01.01)
A61K 31/7088 (2006.01.01)
C07F 9/6561 (2006.01.01)
C07H 21/00 (2006.01.01)
- (96) 21210674.4, 2016.08.05
 (97) 4039690, 2022.08.10
 (31) 201562201510P
 (32) 2015.08.05
 (33) US
- (71) EISAI R&D MANAGEMENT CO., LTD., JP
 (72) ENDO Atsushi, US; YU Robert T, US; FANG Francis, US; CHOI Hyeong-Wook, US; SHAN Mingde, US
 (54) **Fosforamidocloridat substanțial diastereomeric pur, procedeu și compoziție farmaceutică**
A substantially diastereomerically pure phosphoramidochloridate, a method and a pharmaceutical composition
Практически диастереомерно чистый фосфорамидохлоридат, способ и фармацевтическая композиция
-
- (21) e 2023 0265 (13) A1
 (51) Int.Cl.: **C07D 401/14** (2006.01.01)
C07D 413/14 (2006.01.01)
A61K 31/415 (2006.01.01)
A61K 31/454 (2006.01.01)
A61K 31/4709 (2006.01.01)
A61K 31/497 (2006.01.01)
A61K 31/506 (2006.01.01)
C07D 231/14 (2006.01.01)
C07D 401/06 (2006.01.01)
C07D 401/10 (2006.01.01)
C07D 403/10 (2006.01.01)
C07D 409/14 (2006.01.01)
- (96) 21215491.8, 2015.11.26
 (97) 4039681, 2022.08.10
 (31) 201421083
 (32) 2014.11.27
 (33) GB
 (71) KALVISTA PHARMACEUTICALS LIMITED, GB
 (72) DAVIE Rebecca Louise, GB; EDWARDS Hannah Joy, GB; EVANS David Michael, GB; HODGSON Simon Teanby, GB
 (54) **Compuși de N-((het)arilmetil)-heteroaril-carboxamide în calitate de inhibitori ai kalierei plasmatice**
N-((het)arylmethyl)-heteroaryl-carboxamides compounds as plasma kallikrein inhibitors
Соединения N-((гет)арилметил)-гетероарилкарбоксамидов в качестве ингибиторов плазменного калликреина
-

- (21) **e 2023 0266 (13) A1**
- (51) **Int.Cl.:** **A61K 31/41** (2006.01.01)
A61K 31/549 (2006.01.01)
A61P 7/10 (2006.01.01)
A61P 9/00 (2006.01.01)
A61P 9/12 (2006.01.01)
A61K 9/00 (2006.01.01)
A61K 9/12 (2006.01.01)
A61K 31/185 (2006.01.01)
A61K 31/255 (2006.01.01)
A61K 31/401 (2006.01.01)
A61K 31/403 (2006.01.01)
A61K 31/405 (2006.01.01)
A61K 31/4178 (2006.01.01)
A61K 31/4704 (2006.01.01)
A61K 31/567 (2006.01.01)
A61K 35/74 (2006.01.01)
A61K 38/00 (2006.01.01)
A61K 38/05 (2006.01.01)
A61K 45/06 (2006.01.01)
- (96) 21722513.5, 2021.05.05
- (87) WO 2021/224354, 2021.11.11
- (31) 20305447
- (32) 2020.05.06
- (33) EP
- (71) QUANTUM GENOMICS, FR; INSTITUT NATIONAL DE LA SANTÉ ET DE LA RECHERCHE MÉDICALE, FR; CENTRE NATIONAL DE LA RECHERCHE SCIENTIFIQUE, FR; COLLEGE DE FRANCE, FR
- (72) BALAVOINE Fabrice, FR; LLORENS-CORTES Catherine, FR; MARC Yannick, FR
- (54) **Combinatie farmaceutică care conține un inhibitor al aminopeptidazei A cerebrale, un diuretic și un blocant al sistemului renină-angiotensină sistemic**
Pharmaceutical combination comprising a brain aminopeptidase A inhibitor, a diuretic and a blocker of the systemic renin-angiotensin system
Фармацевтическая комбинация, содержащая ингибитор аминокептидазы А головного мозга, диуретик и блокатор системной ренин-ангиотензиновой системы
-
- (21) **e 2023 0267 (13) A1**
- (51) **Int.Cl.:** **G09C 5/00** (2006.01.01)
H04L 9/00 (2006.01.01)
- (96) 21722750.3, 2021.04.27
- (87) WO 2021/222959, 2021.11.11
- (31) 601412020
- (32) 2020.05.06
- (33) AT
- (71) TMIA GMBH, AT
- (72) AURACHER Jürgen, AT
- (54) **Dispozitiv de transformare a unui set de date cu o cheie secretă**
Device for transforming a dataset with a secret key
Устройство для преобразования набора данных с секретным ключом
-
- (21) **e 2023 0268 (13) A1**
- (51) **Int.Cl.:** **A61K 39/12** (2006.01.01)
A61P 31/14 (2006.01.01)
A61K 39/00 (2006.01.01)
A61K 48/00 (2006.01.01)
A61K 45/06 (2006.01.01)
- (96) 21723748.6, 2021.05.10
- (87) WO 2021/224503, 2021.11.11
- (31) 20173670
- (32) 2020.05.08
- (33) EP
- (71) AICURIS GMBH & CO. KG, DE
- (72) PAULSEN Daniela, NL; BIRKMANN Alexander, DE; LISCHKA Peter, DE; PFAFF Tamara, DE; ZIMMERMANN Holger, DE
- (54) **Parapoxvirus pentru condiționarea și tratamentul infecțiilor cu coronavirus**
Parapoxvirus for conditioning for and treatment of coronavirus infections
Парапоксвирус для кондиционирования и лечения коронавирусных инфекций
-
- (21) **e 2023 0269 (13) A1**
- (51) **Int.Cl.:** **A61K 31/00** (2006.01.01)
A61K 39/395 (2006.01.01)
A61P 35/02 (2006.01.01)
C07K 16/28 (2006.01.01)
- (96) 21724290.8, 2021.05.07
- (87) WO 2021/224499, 2021.11.11
- (31) 202063022212P; 202063078667P; 202063121690P
- (32) 2020.05.08; 2020.09.15; 2020.12.04
- (33) US; US; US
- (71) GENMAB A/S, DK

- (72) AHMADI Tahamtan, US; GUPTA Manish, US; LI TommyR, US; OLIVIERI Roberto, DK; DEMARCO Dena, US; HIEMSTRA Ida, NL; CHIU Christopher, US; ELLIOT Brian, US; AZARYAN Ada, US
- (54) **Anticorpi bispecifici împotriva CD3 și CD20**
Bispecific antibodies against CD3 and CD20
Биспецифические антитела против CD3 и CD20

(21) e 2023 0270 (13) A1

- (51) Int.Cl.: **A61K 31/454** (2006.01.01)
A61K 31/573 (2006.01.01)
A61K 31/58 (2006.01.01)
A61K 9/16 (2006.01.01)
A61K 9/20 (2006.01.01)
A61P 35/00 (2006.01.01)

(96) 21724665.1, 2021.05.07

(87) WO 2021/224469, 2021.11.11

(31) 20173749; 202163142919P; 202163174282P

(32) 2020.05.08; 2021.01.28; 2021.04.13

(33) EP; US; US

(71) JANSSEN PHARMACEUTICA NV, BE

(72) QUINTEN Thomas Ronald A., BE; DELAET Urbain Alfons C., BE; HEYNS Philip Erna H., BE; MARCOZZI Tatiana, BE; BERTELS Johny, BE; LUYTEN Katrien, BE; TAMBWEKAR Kaushtub Ramesh, BE; LOPEZ-GITLITZ Angela, US; HARTMAN KOK Paul J. A., BE

(54) **Tratamente ale cancerului de prostată cu combinații de acetat de abirateronă și niraparib**

Treatments of prostate cancer with combinations of abiraterone acetate and niraparib
Лечение рака предстательной железы комбинациями абиратерона ацетата и нирапариба

(21) e 2023 0271 (13) A1

- (51) Int.Cl.: **C07D 239/69** (2006.01.01)
A01N 25/02 (2006.01.01)
A01N 25/04 (2006.01.01)
A01N 25/12 (2006.01.01)
A01N 25/30 (2006.01.01)
A01N 43/54 (2006.01.01)

(96) 21724789.9, 2021.05.04

(87) WO 2021/224802, 2021.11.11

(31) 202063019871P; 202063024031P

(32) 2020.05.04; 2020.05.13

(33) US; US

(71) ADAMA MAKHTESHIM LTD., IL

(72) YARDENI Jenny, IL; SLOAN James, GB

(54) **Amestecuri și compoziții care conțin 5-fluoro-4-imino-3-metil-1-tosil-3,4-dihidropirimidin-2-onă și procedee de utilizare a acestora**

Mixtures and compositions comprising 5-fluoro-4-imino-3-methyl-1-tosyl-3,4-dihydro-pyrimidin-2-one, and methods of use thereof

Смеси и композиции, содержащие 5-фтор-4-имино-3-метил-1-тозил-3,4-дигидропиримидин-2-он, и способы их применения

(21) e 2023 0272 (13) A1

- (51) Int.Cl.: **A61K 31/454** (2006.01.01)
A61K 31/573 (2006.01.01)
A61K 31/58 (2006.01.01)
A61K 9/16 (2006.01.01)
A61K 9/20 (2006.01.01)
A61P 35/00 (2006.01.01)

(96) 21725098.4, 2021.05.07

(87) WO 2021/224467, 2021.11.11

(31) 20173749; 202163142919P; 202163174282P

(32) 2020.05.08; 2021.01.28; 2021.04.13

(33) EP; US; US

(71) JANSSEN PHARMACEUTICA NV, BE

(72) QUINTEN Thomas Ronald A, BE; DELAET Urbain Alfons C, BE; HEYNS Philip Erna H, BE; MARCOZZI Tatiana, BE; BERTELS Johny, BE; LUYTEN Katrien, BE; TAMBWEKAR Kaushtub Ramesh, BE; LOPEZ-GITLITZ Angela, US; HARTMAN KOK Paul J A, BE

(54) **Tratamentul cancerului de prostată cu o combinație de acetat de abirateronă și niraparib**

Treatment of prostate cancer with a combination of abiraterone acetate and niraparib
Лечение рака предстательной железы комбинацией абиратерона ацетата и нирапариба

- (21) **e 2023 0273 (13) A1**
- (51) **Int.Cl.:** **A61K 31/454** (2006.01.01)
A61K 31/573 (2006.01.01)
A61K 31/58 (2006.01.01)
A61K 9/16 (2006.01.01)
A61K 9/20 (2006.01.01)
A61P 35/00 (2006.01.01)
- (96) 21725101.6, 2021.05.07
- (87) WO 2021/224471, 2021.11.11
- (31) 20173749; 202163142919P; 202163174282P
- (32) 2020.05.08; 2021.01.28; 2021.04.13
- (33) EP; US; US
- (71) JANSSEN PHARMACEUTICA NV, BE
- (72) QUINTEN Thomas Ronald A, BE; DELAET Urbain Alfons C, BE; HEYNS Philip Erna H, BE; MARCOZZI Tatiana, BE; BERTELS Johny, BE; LUYTEN Katrien, BE; TAMBWEKAR Kaushtubh Ramesh, BE; LOPEZ-GITLITZ Angela, US; HARTMAN KOK Paul J A, BE
- (54) **Formulări farmaceutice de acetat de abirateronă și niraparib**
Pharmaceutical formulations of abiraterone acetate and niraparib
Фармацевтические составы абиратерона ацетата и нирапариба

- (21) **e 2023 0274 (13) A1**
- (51) **Int.Cl.:** **A61K 38/17** (2006.01.01)
A61P 35/00 (2006.01.01)
- (96) 21725594.2, 2021.04.28
- (87) WO 2021/224724, 2021.11.11
- (31) 202021019406
- (32) 2020.05.07
- (33) IN
- (71) UNICHEM LABORATORIES LTD, IN
- (72) SATHE Dhananjay, IN; IYAPPAN Sarvanakumar, IN; PAWAR Dilip, IN
- (54) **Proteine anticanceroase**
Anti-cancer proteins
Противораковые белки

- (21) **e 2023 0275 (13) A1**
- (51) **Int.Cl.:** **A01K 67/027** (2006.01.01)
C07K 14/705 (2006.01.01)
C12N 15/877 (2010.01.01)
C12N 15/90 (2006.01.01)

- C12Q 1/68** (2006.01.01)
- (96) 21726165.0, 2021.05.04
- (87) WO 2021/224599, 2021.11.11
- (31) 202063020128P; 202063021370P
- (32) 2020.05.05; 2020.05.07
- (33) US; US
- (71) GENUS PLC, GB
- (72) CIGAN Andrew Mark, US; LIGHTNER Jonathan Edward, US; CULBERTSON Matthew Scott, US; CHRISTIANSON William Thomas, US; BEATON Benjamin, US; BURGER Brian, US; BARNES Dylan, US; CAMPBELL Matthew, US
- (54) **Procedee de îmbunătățire a sănătății speciilor porcine prin inactivarea țintită a CD163**
Methods for improving the health of porcine species by targeted inactivation of CD163
Способы улучшения здоровья видов свиней путем направленной инактивации CD163

- (21) **e 2023 0276 (13) A1**
- (51) **Int.Cl.:** **C07D 487/04** (2006.01.01)
C07D 519/00 (2006.01.01)
A61P 35/00 (2006.01.01)
A61K 31/519 (2006.01.01)
- (96) 21726445.6, 2021.05.06
- (87) WO 2021/224636, 2021.11.11
- (31) 202006823; 202019922
- (32) 2020.05.07; 2020.12.16
- (33) GB; GB
- (71) ADORX THERAPEUTICS LIMITED, GB
- (72) MCCARTHY Clive, GB; MOULTON Benjamin, GB
- (54) **Antagoniști ai receptorului adenzinic A2a**
Antagonists of the adenosine A2a receptor
Антагонисты аденозинового рецептора A2a

- (21) **e 2023 0277 (13) A1**
- (51) **Int.Cl.:** **C07D 239/46** (2006.01.01)
A61K 31/505 (2006.01.01)
A61P 25/04 (2006.01.01)
- (96) 21726798.8, 2021.04.30

- (87) WO 2021/225878, 2021.11.11
 (31) 202063021806P
 (32) 2020.05.08
 (33) US
 (71) ELI LILLY AND COMPANY, US
 (72) SMITH Daryl Lynn, US; WINNEROSKI Leonard Larry Jr., US
 (54) **Derivați de 4-(2,6-difluorfenoxi)-6-(trifluorometil)pirimidin-2-amină în calitate de potențiatori ai receptorului hMrgX1 pentru tratamentul durerii**
4-(2,6-Difluorophenoxy)-6-(trifluoromethyl)pyrimidin-2-amine derivatives as potentiators of the hMrgX1 receptor for the treatment of pain
Производные 4-(2,6-дифторфенокси)-6-(трифторметил)пиримидин-2-амин в качестве потенциаторов рецептора hMrgX1 для лечения боли
-
- (21) **e 2023 0278 (13) A1**
 (51) **Int.Cl.:** *C07D 471/04* (2006.01.01)
A61P 35/00 (2006.01.01)
 (96) 21727336.6, 2021.05.04
 (87) WO 2021/226140, 2021.11.11
 (31) PCT/CN2020/0885
 (32) 2020.05.05
 (33) WO
 (71) QILU REGOR THERAPEUTICS INC., CN
 (72) HU Zhilong, CN; HE Hu, CN; ZHANG Fei, CN; ZHONG Wenge, US; ZHU Xiaotian, US
 (54) **Inhibitori ai CDK**
CDK inhibitors
Ингибиторы CDK
-
- (21) **e 2023 0279 (13) A1**
 (51) **Int.Cl.:** *C07D 403/10* (2006.01.01)
C07D 235/26 (2006.01.01)
C07D 401/06 (2006.01.01)
C07D 401/08 (2006.01.01)
C07D 401/12 (2006.01.01)
C07D 401/14 (2006.01.01)
C07D 403/06 (2006.01.01)
C07D 405/06 (2006.01.01)
-
- (96) 21727713.6, 2021.05.04
 (87) WO 2021/226003, 2021.11.11
 (31) 202063020614P
 (32) 2020.05.06
 (33) US
 (71) MERCK SHARP & DOHME LLC, US
 (72) CASH Brandon D., US; FU Wenlang, US; GI-AMBASU George Madalin, US; HAIDLE Andrew M., US; HOPKINS Brett A., US; LARSEN Matthew A., US; LESBURG Charles A., US; LIU Ping, US; MCGOWAN Meredith A., US; PU Qinglin, US; SANYAL Sulagna, US; SILIP-HAIVANH Phieng, US; WHITE Catherine M., US; YAN Xin, US
 (54) **Inhibitori ai IL4I1 și procedee de utilizare IL4I1 inhibitors and methods of use**
Ингибиторы IL4I1 и способы применения
-
- (21) **e 2023 0280 (13) A1**
 (51) **Int.Cl.:** *A01N 43/56* (2006.01.01)
A01N 43/647 (2006.01.01)
A01N 43/653 (2006.01.01)
A01P 3/00 (2006.01.01)
 (96) 21728705.1, 2021.05.05
 (87) WO 2021/226234, 2021.11.11
 (31) 202063020728P
 (32) 2020.05.06
 (33) US
 (71) FMC CORPORATION, US
 (72) BEREZNAK James Francis, US; BOLGUNAS Stephen P., US; TAGGI Andrew Edmund, US; VEGA-JIMENEZ Byron, US; UPPALAPATI Srinivasa Rao, US
 (54) **Fungicide tolilice substituite și amestecurile acestora**
Substituted tolyl fungicides and their mixtures
Замещенные толильные фунгициды и их смеси
-

- (21) **e 2023 0281 (13) A1**
 (51) **Int.Cl.:** *C03C 17/00* (2006.01.01)
C03C 17/02 (2006.01.01)
 (96) 21729210.1, 2021.05.06
 (87) WO 2021/224372, 2021.11.11
 (31) 102020112268
 (32) 2020.05.06
 (33) DE
 (71) EXXERGY GMBH, DE
 (72) BROWN John, DE; YOLDAS Bulent, DE; SAUER Thomas C., DE
 (54) **Îmbunătățirea rezistenței sticlei și a tenacității acesteia la rupere printr-un înveliș rezistent la abraziune**
Improvement of glass strength and fracture toughness by a non-brittle abrasion resistant coating
Повышение стойкости стекла и его ударной вязкости за счет стойкого к истиранию небьющегося покрытия

- 202063036683P; 202063039939P;
 202063046465P; 202063057767P;
 202063090667P; 202063113450P;
 202163153784P; 202163170368P
 (32) 2020.05.08; 2020.05.13; 2020.05.20;
 2020.05.22; 2020.05.28; 2020.06.01;
 2020.06.09; 2020.06.16; 2020.06.30;
 2020.07.28; 2020.10.12; 2020.11.13;
 2021.02.25; 2021.04.02
 (33) US; US; US; US; US; US; US; US; US; US;
 US; US; US; US
 (71) VIR BIOTECHNOLOGY, INC., US
 (72) CORTI Davide, CH; PIZZUTO Matteo Samuele, CH; PINTO Dora, CH; BELTRAMELLO Martina, CH; DE MARCO Anna, CH; CAMERONI Elisabetta, CH; SNELL Gyorgy, US; CZUDNOCHOWSKI Nadine, US; HAVENAR-DAUGHTON Colin, US; LEMPP Florian A., US; TELENTI Amalio, US; ZATTA Fabrizia, CH
 (54) **Anticorpi împotriva SARS-CoV-2**
Antibodies against SARS-CoV-2
Антитела против SARS-CoV-2

- (21) **e 2023 0282 (13) A1**
 (51) **Int.Cl.:** *E04C 5/07* (2006.01.01)
E04C 5/04 (2006.01.01)
 (96) 21729637.5, 2021.05.06
 (87) WO 2021/224853, 2021.11.11
 (31) 202000010243
 (32) 2020.05.07
 (33) IT
 (71) FIBRE NET HOLDING S.R.L., IT
 (72) ZAMPA Andrea, IT; DUDINE Allen, IT; ZANELLO Enrico, IT
 (54) **Plasă din material compozit**
Mesh made of a composite material
Сетка из композитного материала

- (21) **e 2023 0284 (13) A1**
 (51) **Int.Cl.:** *A61J 3/00* (2006.01.01)
B01F 13/10 (2006.01.01)
 (96) 21729930.4, 2021.05.04
 (87) WO 2021/224787, 2021.11.11
 (31) 202000009745
 (32) 2020.05.04
 (33) IT
 (71) BIOVALLEY GROUP S.P.A., IT
 (72) GIRIBONA Paolo, IT; MERLANI Enrico, IT; DESCHMANN Bastiano, IT; PAROVEL Bos-tjan, IT
 (54) **Aparat pentru prepararea medicamentelor, dispozitiv de cântărire inclus în aparat și procedeu de preparare a medicamentelor**
Apparatus for drug preparation, weighing device included in the apparatus, and method for drug preparation
Аппарат для приготовления лекарств, весовое устройство, включенное в аппарат, и способ приготовления лекарств

- (21) **e 2023 0283 (13) A1**
 (51) **Int.Cl.:** *C07K 16/10* (2006.01.01)
A61P 31/14 (2006.01.01)
A61K 39/395 (2006.01.01)
 (96) 21729694.6, 2021.05.07
 (87) WO 2021/226560, 2021.11.11
 (31) 202063022392P; 202063024372P;
 202063027814P; 202063029338P;
 202063031286P; 202063033045P;

- (21) **e 2023 0285 (13) A1**
 (51) **Int.Cl.:** *A61J 1/20* (2006.01.01)
A61M 5/178 (2006.01.01)
 (96) 21729931.2, 2021.05.04
 (87) WO 2021/224791, 2021.11.11
 (31) 202000009751
 (32) 2020.05.04
 (33) IT
 (71) BIOVALLEY GROUP S.P.A., IT
 (72) GIRIBONA Paolo, IT; MERLANI Enrico, IT;
 DESCHMANN Bastiano, IT; PAROVEL Bos-
 tjan, IT
 (54) **Grupă fluidică și aparat asociat pentru
 prepararea medicamentelor**
**Fluidic group and related apparatus for
 drug preparation**
**Жидкостная группа и связанный с ней
 аппарат для приготовления лекарств**

-
- (21) **e 2023 0286 (13) A1**
 (51) **Int.Cl.:** *C07D 401/14* (2006.01.01)
C07D 231/16 (2006.01.01)
A61P 35/04 (2006.01.01)
A61K 31/501 (2006.01.01)
 (96) 21730706.5, 2021.05.06
 (87) WO 2021/231174, 2021.11.18
 (31) 202063022475P; 202163149143P;
 202163177378P
 (32) 2020.05.09; 2021.02.12; 2021.04.20
 (33) US; US; US
 (71) ARVINAS OPERATIONS, INC., US
 (72) DONG Hanqing, US; DUGUID Robert J., US;
 JAGER Casey Keith, US; KAUSHAL Aditya
 Mohan, US; KENNEDY Samuel Elliott, US;
 NEESER Miranda Anell, US; REEVE Maxwell
 Marco, US; REO Joseph P., US; ZAHEDI Mo-
 hammad Mehdi, US; KATTUBOINA Venkata
 A., US; ALLAN Laura E.N., GB; CHEN Chung-
 pin Herman, US; GROSSO John A., US; HAS-
 KELL III Royal J., US; LLOYD Rhys, GB; REE-
 CE Hayley, GB; ROBERTSON Jerod, US; QIU
 Yuping, US
 (54) **Procedee de fabricare a unui compus bi-
 funcțional, forme ultrapure ale compusului
 bifuncțional și forme medicamentoase care
 îl conțin**

Methods of manufacturing a bifunctional
 compound, ultrapure forms of the bifunc-
 tional compound, and dosage forms com-
 prising the same
 Способы производства бифункциональ-
 ного соединения, ультрачистые формы
 бифункционального соединения и со-
 держащие его лекарственные формы

-
- (21) **e 2023 0287 (13) A1**
 (51) **Int.Cl.:** *F25J 1/00* (2006.01.01)
F25B 9/14 (2006.01.01)
F25J 1/02 (2006.01.01)
 (96) 21732956.4, 2021.05.04
 (87) WO 2021/224574, 2021.11.11
 (31) 2004428
 (32) 2020.05.05
 (33) FR
 (71) EOSGEN-TECHNOLOGIES, FR
 (72) VERNET Jean-Philippe Georges, FR
 (54) **Sistem de răcire, sistem de condiționare a
 aerului, ansamblu al motorului și procedee
 asociate**
**Cooling system, air-conditioning system,
 motor assembly and associated methods**
**Система охлаждения, система кондицио-
 нирования воздуха, узел двигателя и со-
 путствующие способы**

-
- (21) **e 2023 0288 (13) A1**
 (51) **Int.Cl.:** *C07D 253/08* (2006.01.01)
A61P 25/00 (2006.01.01)
A61K 31/53 (2006.01.01)
C07C 1/00 (2006.01.01)
C07H 1/00 (2006.01.01)
C07K 1/00 (2006.01.01)
 (96) 21734917.4, 2021.05.06
 (87) WO 2021/224680, 2021.11.11
 (31) 202063021895P
 (32) 2020.05.08
 (33) US
 (71) TAKEDA PHARMACEUTICAL COMPANY
 LIMITED, JP
 (72) BOWLIN Stephen Uriah, US; KAMEL Amin
 Mohamed, US

- (54) **Metaboliți ai benzotriazinonei substituiți ai agonistului GPR139**
Substituted benzotriazinone metabolites of a GPR139 agonist
Замещенные бензотриазиноновые метаболиты агониста GPR139

(21) **e 2023 0289 (13) A1**

- (51) **Int.Cl.:** **A61K 38/26** (2006.01.01)
A61P 3/04 (2006.01.01)
A61P 3/06 (2006.01.01)
A61P 3/10 (2006.01.01)
C07K 14/605 (2006.01.01)

(96) 21740614.9, 2021.06.21

(87) WO 2021/260530, 2021.12.30

(31) 202021026360; 202121002838

(32) 2020.06.22; 2021.01.20

(33) IN; IN

(71) SUN PHARMACEUTICAL INDUSTRIES LIMITED, IN

(72) THENNATI Rajamannar, IN; BURADE Vinod Sampatrao, IN; NATARAJAN Muthukumaran, IN; JOSHI Dhiren Rameshchandra, IN; GANDHI Manish Harendraprasad, IN; JIVANI Chandulal Thakarshibhai, IN; TIWARI Abhishek, IN; SONI Krunal Harishbhai, IN

- (54) **Agoniști duali ai GLP-1/GIP cu acțiune prelungită**
Long acting GLP-1/GIP dual agonists
Двойные агонисты GLP-1/GIP пролонгированного действия

(21) **e 2023 0290 (13) A1**

- (51) **Int.Cl.:** **H01M 10/54** (2006.01.01)
H01M 4/50 (2006.01.01)
H01M 12/08 (2006.01.01)
H01M 12/06 (2006.01.01)

(96) 21799498.7, 2021.05.06

(87) WO 2021/226409, 2021.11.11

(31) 202063021169P

(32) 2020.05.07

(33) US

(71) FORM ENERGY, INC., US

(72) PERKINS Nicholas Reed, US; CARUSO Isabella, US; MUMMA Rachel Elizabeth, US; TRAN Anthony, US; CHAKRABORTY Rupak,

US; VIA Matthew Edward, US; NEWHOUSE Jocelyn Marie, US; MILSHTEIN Jarrod David, US; SU Liang, US; GIBSON Michael Andrew, US; SMITH Danielle Cassidy, US; WOODFORD William Henry, US; KHAREY Amelie Nina, US

- (54) **Reciclarea bateriilor**
Battery recycling
Утилизация батарей

(21) **e 2023 0291 (13) A1**

- (51) **Int.Cl.:** **A61K 31/517** (2006.01.01)
A61P 25/16 (2006.01.01)
A61P 25/28 (2006.01.01)
C07D 471/04 (2006.01.01)

(96) 21799590.1, 2021.05.04

(87) WO 2021/226135, 2021.11.11

(31) 202063019768P

(32) 2020.05.04

(33) US

(71) AMGEN INC., US; VIGIL NEUROSCIENCE, INC., US

(72) CZABANIUK Lara C., US; HOPPER Timothy, US; HOUZE Jonathan B., US; RESCOURIO Gwenaella, US; SANTORA Vincent, US; WANG Haoxuan, US; WHITE Ryan D., US; WONG Alice R., US; WU Yongwei, US

- (54) **Compuși heterociclici în calitate de agoniști ai receptorului declanșator exprimat pe celulele mieloidale 2 și procedee de utilizare**
Heterocyclic compounds as triggering receptor expressed on myeloid cells 2 agonists and methods of use

Гетероциклические соединения в качестве агонистов триггерного рецептора, экспрессируемого на миелоидных клетках 2, и способы их применения

(21) **e 2023 0292 (13) A1**

- (51) **Int.Cl.:** **A61K 39/12** (2006.01.01)
C07K 14/005 (2006.01.01)
C07K 16/10 (2006.01.01)

(96) 21799675.0, 2021.04.30

(87) WO 2021/225912, 2021.11.11

(31) 202063021674P

(32) 2020.05.07

- (33) US
 (71) PLIANT THERAPEUTICS, INC., US
 (72) LEFEBVRE Eric, US; TURNER Scott, US; CHA Jacob, US; DONG Chengguo, US; HOM Timothy, US; JIANG Lan, US; LEFOTHERIS Katerina, US; LI Hui, US; MORGANS JR. David J., US; MUNOZ Manuel, US; REILLY Maureen, US; ZHENG Yajun, US; ANDERSON Kraig, US
- (54) **Tratamentul bolilor respiratorii cu compuși aminoacizi**
Treatment of respiratory diseases with amino acid compounds
Лечение респираторных заболеваний аминокислотными соединениями
-
- (21) **e 2023 0293 (13) A1**
 (51) **Int.Cl.:** **A61K 47/28** (2006.01.01)
 (96) 21799791.5, 2021.05.04
 (87) WO 2021/226092, 2021.11.11
 (31) 202063019530P
 (32) 2020.05.04
 (33) US
 (71) TRUSTEES OF TUFTS COLLEGE, US
 (72) XU Qiaobing, US
 (54) **Materiale sintetice asemănătoare lipidelor pentru livrare la creier**
Synthetic lipid-like materials for brain delivery
Синтетические липидоподобные материалы для доставки в головной мозг
-
- (21) **e 2023 0294 (13) A1**
 (51) **Int.Cl.:** **A61M 5/00** (2006.01.01)
A61M 5/178 (2006.01.01)
 (96) 21799874.9, 2021.04.30
 (87) WO 2021/225869, 2021.11.11
 (31) 202063020292P
 (32) 2020.05.05
 (33) US
 (71) MERCK SHARP & DOHME LLC, US
 (72) GILES Morgan B., US; FORSTER Seth P., US; BARRETT Stephanie Elizabeth, US; KOYNOV Athanas, US; TELLER Ryan S., US
- (54) **Sistem de livrare a medicamentelor pentru livrarea agenților antivirali și contraceptive-lor**
Drug delivery system for the delivery of antiviral agents and contraceptives
Система доставки лекарств для доставки противовирусных агентов и контрацептивов
-
- (21) **e 2023 0295 (13) A1**
 (51) **Int.Cl.:** **H01M 12/08** (2006.01.01)
H01M 12/06 (2006.01.01)
H01M 10/42 (2006.01.01)
H01M 4/38 (2006.01.01)
H01M 4/62 (2006.01.01)
H01M 4/24 (2006.01.01)
H01M 4/86 (2006.01.01)
 (96) 21799902.8, 2021.05.06
 (87) WO 2021/226399, 2021.11.11
 (31) 202063020709P
 (32) 2020.05.06
 (33) US
 (71) FORM ENERGY, INC., US
 (72) SMITH Danielle Cassidy, US; WOODFORD William Henry, US; MILSHEIN Jarrod David, US; THOMPSON Annelise Christine, US; ROUSSEAU Alexandra, US; SILVER Jessa, US
 (54) **Sistem de stocare a energiei electrochimic cu electrod decuplat**
Decoupled electrode electrochemical energy storage system
Электрохимическая система накопления энергии с развязанным электродом
-
- (21) **e 2023 0296 (13) A1**
 (51) **Int.Cl.:** **C07D 211/46** (2006.01.01)
A61K 31/445 (2006.01.01)
A61K 31/4525 (2006.01.01)
A61K 31/453 (2006.01.01)
A61K 31/4535 (2006.01.01)
A61K 31/454 (2006.01.01)
A61K 31/4545 (2006.01.01)
A61P 1/16 (2006.01.01)
A61P 25/00 (2006.01.01)
A61P 3/00 (2006.01.01)
C07D 401/10 (2006.01.01)
C07D 401/14 (2006.01.01)
C07D 405/06 (2006.01.01)
C07D 405/10 (2006.01.01)
C07D 409/06 (2006.01.01)

- C07D 413/10** (2006.01.01)
C07D 413/14 (2006.01.01)
C07D 417/06 (2006.01.01)
C07D 417/14 (2006.01.01)
- (96) 21799911.9, 2021.05.06
 (87) WO 2021/224864, 2021.11.11
 (31) 202063021401P; 202063110751P
 (32) 2020.05.07; 2020.11.06
 (33) US; US
 (71) ALECTOS THERAPEUTICS INC., CA
 (72) KAUL Ramesh, CA; MCEACHERN Ernest J., CA; SUN Jianyu, CA; VOCADLO David J., CA; ZHOU Yuanxi, CA; ZHU Yongbao, CA
- (54) **Inhibitori ai glucozilceramidazei non-lizozomale și utilizările acestora**
Non-lysosomal glucosylceramidase inhibitors and uses thereof
Ингибиторы нелизосомальной глюкозилцерамидазы и их применение
-
- (21) **e 2023 0297 (13) A1**
 (51) **Int.Cl.:** **C12N 15/90** (2006.01.01)
C12N 9/22 (2006.01.01)
C12N 15/113 (2010.01.01)
 (96) 21800128.7, 2021.05.04
 (87) WO 2021/226151, 2021.11.11
 (31) 202063019950P
 (32) 2020.05.04
 (33) US
 (71) EDITAS MEDICINE, INC., US; BLUEROCK THERAPEUTICS LP, US
 (72) ZURIS John Anthony, US; MARGULIES Carrie Marie, US; SOH Chew-Li, US; TONGE Peter, US; TOMISHIMA Mark James, US; MCAULIFFE Conor Brian, US; MONETTI Claudio, US
- (54) **Selectie prin knockin-ul genei esențiale**
Selection by essential-gene knock-in
Селекция путем нокина основного гена
-
- (21) **e 2023 0298 (13) A1**
 (51) **Int.Cl.:** **C07K 14/575** (2006.01.01)
 (96) 21800239.2, 2021.05.07
 (87) WO 2021/226439, 2021.11.11
 (31) 202063021814P
 (32) 2020.05.08
- (33) US
 (71) PRESIDENT AND FELLOWS OF HARVARD COLLEGE, US
 (72) KRUSE Andrew, US; ERLANDSON Sarah Cecilia, US
 (54) **Relaxine modificate și procedee de utilizare a acestora**
Engineered relaxins and methods of use thereof
Модифицированные релаксины и способы их применения
-
- (21) **e 2023 0299 (13) A1**
 (51) **Int.Cl.:** **A61K 39/395** (2006.01.01)
C07K 16/24 (2006.01.01)
A61P 1/00 (2006.01.01)
 (96) 21800332.5, 2021.05.05
 (87) WO 2021/224823, 2021.11.11
 (31) 202063020120P; 202163170121P; 202163180973P
 (32) 2020.05.05; 2021.04.02; 2021.04.28
 (33) US; US; US
 (71) JANSSEN BIOTECH, INC., US
 (72) ADEDOKUN Omoniyi, US; CHAN Daphne, US; CHEN Yang, US; SZAPARY Philippe, US
- (54) **Metode de tratament al bolii Crohn cu anti-corp specific anti-IL23**
Methods of treating Crohn's disease with anti-IL23 specific antibody
Методы лечения болезни Крона специфическим антителом против IL23
-
- (21) **e 2023 0300 (13) A1**
 (51) **Int.Cl.:** **A61K 31/5375** (2006.01.01)
C07D 239/72 (2006.01.01)
C07D 265/28 (2006.01.01)
C07D 243/34 (2006.01.01)
A61K 31/517 (2006.01.01)
C07H 19/22 (2006.01.01)
A61K 31/47 (2006.01.01)
 (96) 21800538.7, 2021.05.04
 (87) WO 2021/226629, 2021.11.11
 (31) 202063019772P
 (32) 2020.05.04
 (33) US

(71) AMGEN INC., US; VIGIL NEUROSCIENCE, INC., US

(72) CZABANIUK Lara C., US; HOPPER Timothy, US; HOUZE Jonathan B., US; PANTELEEV Jane, US; RESCOURIO Gwenaella, US; SANTORA Vincent, US; WANG Haoxuan, US; WHITE Ryan D., US; WONG Alice R., US; WU Yongwei, US; BOS Maxence, CA; MANCUSO John, CA; FRANZONI Ivan, CA

(54) **Compuși heterociclici în calitate de agoniști ai receptorului declanșator exprimat pe celulele mieloidale 2 și procedee de utilizare**
Heterocyclic compounds as triggering receptor expressed on myeloid cells 2 agonists and methods of use
Гетероциклические соединения в качестве агонистов триггерного рецептора, экспрессируемого на миелоидных клетках 2, и способы их применения

(21) e 2023 0301 (13) A1

(51) Int.Cl.: **C07D 211/46** (2006.01.01)
A61K 31/445 (2006.01.01)
A61K 31/4525 (2006.01.01)
A61K 31/453 (2006.01.01)
A61K 31/4535 (2006.01.01)
A61K 31/4545 (2006.01.01)
A61K 31/506 (2006.01.01)
A61P 1/16 (2006.01.01)
A61P 25/00 (2006.01.01)
A61P 3/00 (2006.01.01)
C07D 401/06 (2006.01.01)
C07D 401/10 (2006.01.01)
C07D 401/14 (2006.01.01)
C07D 405/06 (2006.01.01)
C07D 405/10 (2006.01.01)
C07D 409/06 (2006.01.01)
C07D 409/14 (2006.01.01)
C07D 413/14 (2006.01.01)
C07D 417/14 (2006.01.01)

(96) 21800654.2, 2021.05.06

(87) WO 2021/224865, 2021.11.11

(31) 202063021432P

(32) 2020.05.07

(33) US

(71) ALECTOS THERAPEUTICS INC., CA

(72) KAUL Ramesh, CA; MCEACHERN Ernest J., CA; SUN Jianyu, CA; VOCADLO David J., CA; ZHOU Yuanxi, CA; ZHU Yongbao, CA

(54) **Inhibitori ai glucozilceramidazei non-lizozomale și utilizările acestora**
Non-lysosomal glucosylceramidase inhibitors and uses thereof
Ингибиторы нелизосомальной глюкозилцерамидазы и их применение

(21) e 2023 0302 (13) A1

(51) Int.Cl.: **H04L 12/701** (2013.01.01)
H04N 21/63 (2011.01.01)
G06F 21/00 (2006.01.01)

(96) 21805127.4, 2021.05.07

(87) WO 2021/226656, 2021.11.18

(31) 2020901494

(32) 2020.05.09

(33) AU

(71) GT SYSTEMS PTY LTD, AU

(72) SAMPSON Keith Rhett, AU; LLORCA Jaime, US; HENDRY Colin, AU; HOLT Jonathan, US; STAUNTON-LAMBERT Kevin John, AU

(54) **Sistem și aparat de distribuție și management al mass-media**
Media distribution and management system and apparatus
Система и аппарат для распространения и управления средствами массовой информации

(21) e 2023 0303 (13) A1

(51) Int.Cl.: **H01M 4/38** (2006.01.01)
H01M 4/52 (2006.01.01)
H01M 10/24 (2006.01.01)
H01M 12/08 (2006.01.01)
H01M 4/24 (2006.01.01)

(96) 21808703.9, 2021.05.06

(87) WO 2021/236347, 2021.11.25

(31) 202063021610P

(32) 2020.05.07

(33) US

(71) FORM ENERGY, INC., US

(72) GIBSON Michael Andrew, US; CHIANG Yet-Ming, US; WOODFORD William Henry, US

(54) **Electrozi cu conținut de fier pentru celule electrochimice**
Iron-bearing electrodes for electrochemical cells
Железосодержащие электроды для электрохимических ячеек

Композиции, содержащие эстетрол, и их применение для облегчения симптомов, связанных с менопаузой

(21) **e 2023 0304 (13) A1**

(51) **Int.Cl.:** **A61K 31/565** (2006.01.01)
A61K 31/55 (2006.01.01)
A61K 31/57 (2006.01.01)
A61K 31/585 (2006.01.01)
A61P 5/30 (2006.01.01)

(96) 22155477.7, 2019.04.19

(97) 4056185, 2022.09.14

(31) 18168234; 18174985; 19150421

(32) 2018.04.19; 2018.05.30; 2019.01.04

(33) EP; EP; EP

(71) ESTETRA SRL, BE

(72) TAZIAUX Melanie, BE; RAUSIN Glwadys, BE; JOST Maud, BE; MAWET Marie, BE

(54) **Compoziții care conțin estetrol și utilizările acestora pentru atenuarea simptomelor asociate menopauzei**
Compositions comprising estetrol and their uses for alleviating menopause-associated symptoms

(21) **e 2023 0305 (13) A1**

(51) **Int.Cl.:** **A61K 31/4745** (2006.01.01)
C07D 401/12 (2006.01.01)
C07D 471/04 (2006.01.01)
A61P 35/00 (2006.01.01)

(96) 22189738.2, 2018.02.27

(97) 4147698, 2023.03.15

(31) 201762465047P

(32) 2017.02.28

(33) US

(71) MORPHIC THERAPEUTIC, INC., US

(72) HARRISON Bryce Alden, US; BURSAVICH Matthew Gregory, US; GERASYUTO Aleksey Lgorevich, US; HAHN Kristopher Neil, US; KONZE Kyle David, US; LIN Fu-Yang, US; LIPPA Blaise Scott, US; LUGOVSKOY Alexey Alexandrovich, US; ROGERS Bruce Nelsen, US; SVENSSON Mats Ake, US; TROAST Dawn Marie, US

(54) **Inhibitori ai (alfa-v)(beta-6) integrinei**
Inhibitors of (alpha-v)(beta-6) integrin
Ингибиторы (альфа-v)(бета-6) интегрин

FF4A Brevete de invenție acordate / Granted patents for invention / Предоставленные патенты на изобретения

Orice persoană interesată are dreptul să ceară revocarea în tot sau în parte a hotărârii de acordare a brevetului în termen de 6 luni de la data publicării mențiunii privind acordarea brevetului. Opoziția se face în scris și motivat la AGEPI, în baza motivelor prevăzute de art. 57 alin. (2) din Legea nr. 50/2008 privind protecția invențiilor.

Any person shall be entitled to request a full or partial revocation of any decision to grant a patent within 6 months as from the date of publication of the mention of the grant of the patent. The opposition shall be reasoned and filed in writing with AGEPI according to the provisions of Article 57(2) of the Law No. 50/2008 on the Protection of Inventions.

Любое лицо вправе подать в AGEPI мотивированное возражение о полном или частичном аннулировании решения о предоставлении патента в течение 6 месяцев с даты публикации сведений о предоставлении патента. Возражение подается в письменной форме на основании мотивов, предусмотренных в части (2) ст. 57 Закона № 50/2008 об охране изобретений.

- (11) **4849** (13) **B1**
 (51) **Int. Cl.:** **C12N 1/12** (2006.01)
 C12N 1/38 (2006.01)
 C12R 1/89 (2006.01)
 C12P 7/64 (2006.01)
 C01G 7/00 (2006.01)
 B82Y 5/00 (2011.01)
 (21) a 2022 0010
 (22) 2022.02.16
 (71)(73) INSTITUTUL DE MICROBIOLOGIE ȘI BIOTEHNOLOGIE, MD
 (72) RUDI Ludmila, MD; CHIRIAC Tatiana, MD; CEPOI Liliana, MD; RUDIC Valeriu, MD; VALUȚA Ana, MD; DJUR Svetlana, MD; DONI Veronica, MD; CODREANU Liviu, MD; MISCU Vera, MD; ROTARI Ion, MD; TAȘCA Valentina, MD
 (54) **Procedeu de cultivare a microalgei *Porphyridium cruentum***
 (57) Invenția se referă la biotehnologie, și anume la un procedeu de cultivare a microalgei *Porphyridium cruentum* în scopul obținerii de biomasă cu conținut sporit de lipide.
 Procedeu de cultivare a microalgei *Porphyridium cruentum* CNMN-AR-01 include cultivarea pe un mediu nutritiv ce conține, g/L: KCl 16,04; NaCl 12,52; KNO₃ 1,24; MgSO₄·7H₂O 2,5; CaCl₂ 0,118; K₂HPO₄·3H₂O 0,5; KI 0,05; KBr 0,05; 1 mL/L soluție de microelemente ce conține, mg/L: H₃BO₃ 2,86; MnCl₂·4H₂O 1,81; CuSO₄·5H₂O 0,08; MoO₃ 0,015; FeEDTA 0,5 mL; nanoparticule de Au de 5 nm stabilizate în citrat 4,8-5,1 nM și apă distilată restul, la temperatura de 25-28°C, pH 6,8-7,2, iluminarea continuă de 50-57 μM fotoni/m²·s, timp de 14 zile.
 Rezultatul invenției constă în sporirea biosintezei lipidelor și acumulării lor în biomasa microalgei *Porphyridium cruentum*.

Revendicări: 1

*
* *

- (54) **Process for cultivating *Porphyridium cruentum* microalga**
 (57) The invention relates to biotechnology, namely to a process for cultivating *Porphyridium cruentum* microalga in order to obtain biomass with a high lipid content.

The process for cultivating *Porphyridium cruentum* CNMN-AR-01 microalga comprises cultivation on a nutrient medium containing, g/l: KCl 16.04; NaCl 12.52; KNO₃ 1.24; MgSO₄·7H₂O 2.5; CaCl₂ 0.118; K₂HPO₄·3H₂O 0.5; KI 0.05; KBr 0.05; 1 mL/L solution of microelements containing, mg/L: H₃BO₃ 2.86; MnCl₂·4H₂O 1.81; CuSO₄·5H₂O 0.08; MoO₃ 0.015; FeEDTA 0.5 mL; Au nanoparticles 5 nm stabilized in citrate 4.8-5.1 nM and distilled water the rest, at a temperature of 25-28°C, pH 6.8-7.2, constant illumination of 50-57 μM photon/m²·s, within 14 days.
 The technical result consists in increasing the biosynthesis of lipids and their accumulation in the biomass of *Porphyridium cruentum* microalga.

Claims: 1

*
* *

- (54) **Способ культивирования микроводоросли *Porphyridium cruentum***
 (57) Изобретение относится к биотехнологии, а именно к способу культивирования микроводоросли *Porphyridium cruentum* с целью получения биомассы с высоким содержанием липидов.
 Способ культивирования микроводоросли *Porphyridium cruentum* CNMN-AR-01 включает культивирование на питательной среде, содержащей, г/л: KCl 16,04; NaCl 12,52; KNO₃ 1,24; MgSO₄·7H₂O 2,5; CaCl₂ 0,118; K₂HPO₄·3H₂O 0,5; KI 0,05; KBr 0,05; 1 мл/л раствора микроэлементов, содержащего, мг/л: H₃BO₃ 2,86; MnCl₂·4H₂O 1,81; CuSO₄·5H₂O 0,08; MoO₃ 0,015; FeEDTA 0,5 мл; наночастицы Au 5 нм, стабилизированные в цитрате 4,8-5,1 нМ, и дистиллированную воду остальное, при температуре 25-28°C, pH 6,8-7,2, постоянном освещении в 50-57 мкМ фотон/м²·с, в течение 14 дней.
 Технический результат состоит в повышении биосинтеза липидов и их накопления в биомассе микроводоросли *Porphyridium cruentum*.

П. формулы: 1

**FF9Y Brevete de invenție
de scurtă durată acordate /
Granted short-term patents for invention /
Предоставленные краткосрочные патенты
на изобретения**

Orice persoană interesată are dreptul să ceară revocarea în tot sau în parte a hotărârii de acordare a brevetului în termen de 6 luni de la data publicării mențiunii privind acordarea brevetului. Opoziția se face în scris și motivat la AGEPI, în baza motivelor prevăzute de art. 57 alin. (2) din Legea nr. 50/2008 privind protecția invențiilor.

Odată cu publicarea mențiunii privind acordarea brevetului de invenție de scurtă durată documentele cererii sunt expuse în biblioteca AGEPI, accesibile publicului, și pot fi consultate direct sau se pot comanda copii, contra cost.

Any person is in right to request a full or partial revocation of any decision to grant a patent within 6 months as from the date of publication of the mention of granting the patent. The opposition shall be reasoned and filed in writing with AGEPI according to the provisions of Art. 57(2) of the Law No. 50/2008 on the Protection of Inventions.

At the same time with the publication of the mention of the decision to grant a short-term patent for invention, the application documents, are exposed in the AGEPI library, available to the public, and can be consulted directly or copies may be ordered for payment of an additional fee.

Любое лицо вправе подать в AGEPI мотивированное возражение о полном или частичном аннулировании решения о предоставлении патента в течение 6 месяцев с даты публикации сведений о предоставлении патента. Возражение подается в письменной форме на основании положений, предусмотренных в части (2) ст. 57 Закона № 50/2008 об охране изобретений.

Одновременно с публикацией сведений о предоставлении краткосрочного патента на изобретение производится выкладка документов заявки в библиотеке AGEPI, общедоступных для ознакомления, а за дополнительную плату могут быть заказаны их копии.

- (11) **1674** (13) Y
 (51) **Int. Cl.:** **A01K 61/00** (2006.01)
A01K 61/10 (2017.01)
A01K 61/60 (2017.01)
A01K 79/02 (2006.01)
- (21) s 2022 0002
 (22) 2022.01.12
 (71)(73) INSTITUTUL DE ZOOLOGIE, MD
 (72) CREPIS Oleg, MD; BULAT Dumitru, MD;
 ZUBCOV Elena, MD; BULAT Denis, MD
 (54) **Complex mobil universal pentru reproducerea peștilor**
 (57) Invenția se referă la piscicultură, în special la complexe mobile universale pentru reproducerea peștilor, și poate fi utilizată pentru reproducerea peștilor cu ecologie de reproducere diferită în condițiile râurilor și lacurilor. Complexul, conform invenției, conține un doc plutitor, în care sunt amplasate un sistem de capturare a reproducătorilor, un sistem de reproducere a peștilor și un sistem de colectare și incubare a icrelor. Sistemul de capturare a reproducătorilor constă dintr-un compartiment (16) pentru colectarea reproducătorilor și un dispozitiv pentru deplasarea reproducătorilor, executat în formă de capcană din plasă, și este echipat cu surse de propagare a radiațiilor fizice (22). Sistemul de reproducere a peștilor conține un bazin cilindric (23) cu substraturi artificiale specifice speciei (35) și fund conic (24) cu un orificiu de scurgere central (25), în care este fixată o țeavă de evacuare perforată verticală (26), precum și compartimente cu motoare cu elice (28, 28a și 28b). Sistemul de colectare și incubare a icrelor conține un bazin dreptunghiular (41), în care sunt amplasate în rânduri recipiente (46a și 46b) pentru colectarea și incubarea icrelor, precum și un dispozitiv de colectare a icrelor depuse.

Revendicări: 4

Figuri: 10

*
 * *

- (54) **Universal mobile fish-breeding complex**
 (57) The invention relates to fish farming, in particular to universal mobile fish-breeding complexes, and can be used for breeding fish with different breeding ecology in river and lake conditions.
 The complex, according to the invention, comprises a floating dock, wherein are placed a spawner capture system, a fish spawning system and a spawn collection and incubation system. The spawner capture system consists

of a spawner collection compartment (16) and a spawner dislocation device, made in the form of a net trap, and is equipped with physical radiation sources (22). The fish spawning system comprises a cylindrical pool (23) with species-specific artificial substrates (35) and a conical bottom (24) with a central drain hole (25), wherein is fixed a vertical perforated drain pipe (26), and compartments with screw engines (28, 28a and 28b). The spawn collection and incubation system comprises a rectangular basin (41), wherein are placed in rows spawn collection and incubation containers (46a and 46b), and a laid spawn collection device.

Claims: 4

Fig.: 10

*
 * *

- (54) **Универсальный мобильный комплекс для разведения рыб**

- (57) Изобретение относится к рыбоводству, в частности к универсальным мобильным комплексам для разведения рыб, и может быть использовано для разведения рыб с различной экологией размножения в условиях рек и озер.

Комплекс, согласно изобретению, содержит плавучий док, в котором размещены система отлова производителей, система нереста рыб и система сбора и инкубации икры. Система отлова производителей состоит из отсека (16) для сбора производителей и устройства для перемещения производителей, выполненного в виде сетной ловушки, и снабжена источниками физических излучений (22). Система нереста рыб содержит цилиндрический бассейн (23) с видоспецифичными искусственными субстратами (35) и коническим дном (24) с центральным сливным отверстием (25), в котором закреплена вертикальная перфорированная сливная труба (26), а также отсеки с винтовыми двигателями (28, 28a и 28b). Система сбора и инкубации икры содержит прямоугольный бассейн (41), в котором размещены рядами емкости (46a и 46b) для сбора и инкубации икры, а также устройство для сбора отложенной икры.

П. формулы: 4

Фиг.: 10

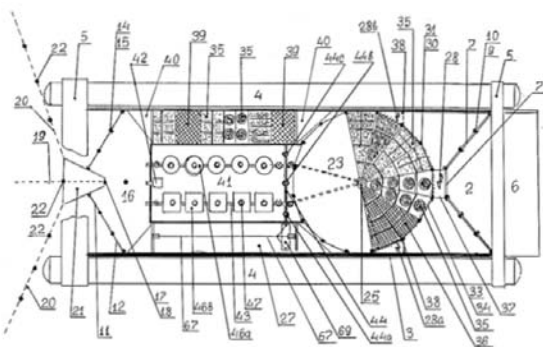

- (11) 1675 (13) Y
 (51) Int. Cl.: A23L 23/00 (2016.01)
 A23L 27/12 (2016.01)
 A23L 27/60 (2016.01)
 (21) s 2022 0040
 (22) 2022.06.22
 (71)(73) UNIVERSITATEA TEHNICĂ A MOLDOVEI,
 MD
 (72) COVALIOV Eugenia, MD; POPOVICI Violina,
 MD; SIMINIUC Rodica, MD; MACARI Artur,
 MD

- (54) **Procedeu de obținere a sosului funcțional din fructe de cătină albă**
 (57) Invenția se referă la industria alimentară, și anume la un procedeu de obținere a sosului funcțional din fructe de cătină albă. Procedeu, conform invenției, include sortarea, spălarea și pasarea fructelor de cătină, trecerea acestora printr-o sită care asigură separarea semințelor și pieluței cu obținerea unui piure de fructe de cătină, adăugarea în piure a zahărului, scorțișoarei, cuișoarelor, nucșoarei, agar-agarului și steviei, după care urmează tratarea termică a amestecului obținut la temperatura de 70...75°C timp de 10 min.

Revendicări: 1

- (54) **Process for producing a functional sauce from sea buckthorn fruits**
 (57) The invention relates to the food industry, namely to a process for producing a functional sauce from sea buckthorn fruits. The process, according to the invention, comprises sorting, washing and grinding sea buckthorn fruits, passing them through a sieve providing for the separation of seeds and skins to obtain sea buckthorn fruit puree, adding sugar, cinnamon, cloves, nutmeg, agar-agar and stevia to the puree, after which

follows the heat treatment of the resulting mixture at a temperature of 70...75°C for 10 min.

Claims: 1

- *
 * *
 (54) **Способ получения функционального соуса из плодов облепихи**
 (57) Изобретение относится к пищевой промышленности, а именно к способу получения функционального соуса из плодов облепихи.

Способ, согласно изобретению, включает сортировку, промывку и измельчение плодов облепихи, их пропускание через сито, обеспечивающее отделение семян и кожицы с получением пюре из плодов облепихи, добавление в пюре сахара, корицы, гвоздики, мускатного ореха, агар-агара и стевии, после чего следует термообработка полученной смеси при температуре 70...75°C в течение 10 мин.

П. формулы: 1

- (11) 1676 (13) Y
 (51) Int. Cl.: A61B 10/00 (2006.01)
 C12Q 1/6806 (2018.01)
 C12Q 1/6886 (2018.01)
 (21) s 2022 0056
 (22) 2022.09.07
 (71)(73) INSTITUȚIA MEDICO-SANITAR PUBLICĂ
 INSTITUTUL ONCOLOGIC, MD
 (72) TRIPAC Irina, MD; STRATAN Valentina, MD;
 SÎTNIC Victor, MD; ȚUTUIANU Valeriu, MD;
 POPA Cristina, MD
 (54) **Metodă de pronostic al evoluției cancerului endometrial de stadiul I-II**
 (57) Invenția se referă la medicină, în special la genetica moleculară, ginecologie și oncologie și poate fi utilizată pentru pronosticul evoluției cancerului endometrial de stadiul I-II. Esența invenției constă în aceea că se efectuează analiza ADN-ului genomic izolat cu utilizarea reacției de polimerizare în lanț unde se stabilește prezența epimutației MLH1, în cazul în care se determină prezența ei, se pronostichează o evoluție nefavorabilă a cancerului endometrial, iar în cazul în care nu se stabilește prezența mutației, se pronostichează o evoluție favorabilă a bolii.

Revendicări: 1

*
 * *

(54) **Method for predicting the course of stage I-II endometrial cancer**

(57) The invention relates to medicine, in particular to molecular genetics, gynecology and oncology, and can be used for predicting the course of stage I-II endometrial cancer.

Summary of the invention consists in that it is analyzed the isolated genomic DNA using the chain polymerization reaction, where is established the presence of MLH1 epimutation, if its presence is determined, an unfavorable course of endometrial cancer is predicted, and if the presence of mutation is not established, a favorable course of the disease is predicted.

Claims: 1

*
* *

(54) **Метод прогнозирования течения рака эндометрия I-II стадии**

(57) Изобретение относится к медицине, в частности к молекулярной генетике, гинекологии и онкологии, и может быть использовано для прогнозирования течения рака эндометрия I-II стадии.

Сущность изобретения состоит в том, что осуществляют анализ выделенной геномной ДНК с использованием реакции цепной полимеризации, где устанавливают наличие эпимутации MLH1, в случае если определяют ее наличие, прогнозируют неблагоприятное течение рака эндометрия, а в случае если не устанавливают наличие мутации, прогнозируют благоприятное течение заболевания.

П. формулы: 1

Esența invenției constă în aceea că se efectuează analiza ADN-ului genomic izolat cu ajutorul reacției de polimerizare în lanț, unde se determină prezența mutației c.389G>A (p.R130Q) a genei PTEN, în cazul în care se determină prezența ei, se pronostichează o evoluție nefavorabilă a cancerului endometrial, iar în cazul în care nu se determină prezența mutației, se pronostichează o evoluție favorabilă a bolii.

Revendicări: 1

*
* *

(54) **Method for predicting the course of stage I-II endometrial cancer**

(57) The invention relates to medicine, in particular to molecular genetics, gynecology and oncology, and can be used for predicting the course of stage I-II endometrial cancer.

Summary of the invention consists in that it is analyzed the isolated genomic DNA using the chain polymerization reaction, where is determined the presence of c.389G>A (p.R130Q) mutation of the PTEN gene, if its presence is determined, an unfavorable course of endometrial cancer is predicted, and if the presence of mutation is not determined, a favorable course of the disease is predicted.

Claims: 1

*
* *

(54) **Метод прогнозирования течения рака эндометрия I-II стадии**

(57) Изобретение относится к медицине, в частности к молекулярной генетике, гинекологии и онкологии, и может быть использовано для прогнозирования течения рака эндометрия I-II стадии.

Сущность изобретения состоит в том, что осуществляют анализ выделенной геномной ДНК с помощью реакции цепной полимеризации, где определяют наличие мутации c.389G>A (p.R130Q) гена PTEN, в случае если определяют ее наличие, прогнозируют неблагоприятное течение рака эндометрия, а в случае если не определяют наличие мутации, прогнозируют благоприятное течение заболевания.

П. формулы: 1

(11) 1677 (13) Y

(51) Int. Cl.: A61B 10/00 (2006.01)

C12Q 1/6806 (2018.01)

C12Q 1/6886 (2018.01)

(21) s 2022 0057

(22) 2022.09.07

(71)(73) INSTITUȚIA MEDICO-SANITAR PUBLICĂ
INSTITUTUL ONCOLOGIC, MD

(72) TRIPAC Irina, MD; STRATAN Valentina, MD;
SÎTNIC Victor, MD; ȚUTUIANU Valeriu, MD;
POPA Cristina, MD

(54) **Metodă de pronostic al evoluției cancerului endometrial de stadiul I-II**

(57) Invenția se referă la medicină, în special la genetica moleculară, ginecologie și oncologie și poate fi utilizată pentru pronosticul evoluției cancerului endometrial de stadiul I-II.

(11) 1678 (13) Y

(51) **Int. Cl.:** C04B 35/453 (2006.01)
 C04B 35/645 (2006.01)
 C04B 35/65 (2006.01)
 C01G 9/02 (2006.01)
 C01G 9/03 (2006.01)
 C30B 25/00 (2006.01)

(21) s 2022 0027

(22) 2022.04.13

(71)(73) UNIVERSITATEA DE STAT DIN MOLDOVA, MD

(72) COLIBABA Gleb, MD; RUSNAC Dumitru, MD

(54) **Procedeu de obținere a ceramicii de ZnO:Al la temperaturi scăzute**

(57) Invenția se referă la procedeele de obținere a materialelor semiconductoare și poate fi utilizată în tehnologia semiconductoarelor. Procedeu de obținere a ceramicii de ZnO:Al la temperaturi scăzute constă în sinterizarea pulberilor de ZnO și Al în cantitate de 0,5-6 at.% prin reacție chimică de transport într-un volum închis la o temperatură de 900-1150°C, timp de 24-72 de ore, în calitate de agent de transport se utilizează HCl cu presiunea inițială de 0,1-6 atm.

Revendicări: 1

Figuri: 4

*
* *(54) **Low-temperature method for producing ZnO:Al ceramics**

(57) The invention relates to semiconductor material manufacturing processes and can be used in semiconductor technology.

The low-temperature method for producing ZnO:Al ceramics consists in sintering ZnO and Al powders in an amount of 0.5-6 at.% by chemical transport reaction in a closed volume at a temperature of 900-1150°C, for 24-72 hours, as a transport agent is used HCl with an initial pressure of 0.1-6 atm.

Claims: 1

Fig.: 4

*
* *(54) **Низкотемпературный способ получения керамики ZnO:Al**

(57) Изобретение относится к способам получения полупроводниковых материалов и может быть использовано в полупроводниковой технологии.

Низкотемпературный способ получения керамики ZnO:Al заключается в спекании порошков ZnO и Al в количестве 0,5-6 ат.% путем химической транспортной реакции в замкнутом объеме при температуре 900-1150°C, в течение 24-72 часов, в качестве

транспортного агента используют HCl с начальным давлением 0,1-6 атм.

П. формулы: 1

Фиг.: 4

(11) 1679 (13) Y

(51) **Int. Cl.:** C12G 1/00 (2006.01)

(21) s 2021 0076

(22) 2021.09.06

(71)(73) UNIVERSITATEA TEHNICĂ A MOLDOVEI, MD

(72) BALANUȚĂ Anatol, MD; COVACI Ecaterina, MD; SCLIFOS Aliona, MD; SCUTARU Iurie, MD; ZGARDAN Dan, MD; PATRAȘ Antoanela, RO

(54) **Procedeu de fabricare a vinului**

(57) Invenția se referă la industria vinicolă, și anume la un procedeu de fabricare a vinului. Procedeu, conform invenției, include recepționarea strugurilor de soiuri albe sau roze, zdrobirea și desciorchinarea acestora cu obținerea mustuielii proaspete, macerarea mustuielii, separarea și deburbarea mustului proaspăt, fermentația alcoolică a mustului, totodată, spre sfârșitul fermentației alcoolice sau după finalizarea acesteia, se administrează o soluție de levuri plasmolizate, obținută la amestecarea levurilor uscate cu must sau cu soluție de zahăr tos.

Revendicări: 2

*
* *(54) **Process for producing wine**

(57) The invention relates to the wine industry, namely to a process for producing wine.

The process, according to the invention, comprises accepting the grapes of white or pink varieties, their crushing and destemming to obtain fresh marc, infusing the marc, separating and clarifying the fresh must, alcoholic fermentation of the must, at the same time closer to the end of alcoholic fermentation or after its completion, a solution of plasmolyzed yeast is introduced, obtained by mixing dry yeast with must or with a solution of granulated sugar.

Claims: 2

*
* *(54) **Способ производства вина**

(57) Изобретение относится к винодельческой промышленности, а именно к способу производства вина.

Способ, согласно изобретению, включает приемку винограда белых или розовых сортов, его дробление и гребнеотделение с получением свежей мезги, настаивание мезги, отделение и осветление свежего сусла, спиртовое брожение сусла, при этом ближе к концу спиртового брожения или после его завершения, вводят раствор плазмолизованных дрожжей, полученный при смешивании сухих дрожжей с суслом или раствором сахарного песка.

П. формулы: 2

- (11) **1680** (13) Y
 (51) **Int. Cl.:** C30B 30/02 (2006.01)
 C30B 13/08 (2006.01)
 C30B 13/22 (2006.01)
 C30B 33/04 (2006.01)
 (21) s 2022 0050
 (22) 2022.07.21
 (71)(73) INSTITUTUL DE INGINERIE
 ELECTRONICĂ ȘI NANOTEHNOLOGII "D.
 Ghițu", MD
 (72) KONOPKO Leonid, MD; NIKOLAEVA Albina,
 MD; PARA Gheorghe, MD
 (54) **Procedeu de recristalizare a microfirului
 pe bază de bismut în izolație de sticlă**
 (57) Invenția se referă la domeniul materialelor
 termoelectrice, și anume la procedee de
 recristalizare a microfibrelor din materiale
 anizotrope în izolație de sticlă.
 Procedeu de recristalizare a microfirului pe
 bază de bismut în izolație de sticlă constă în
 mișcarea microfirului printr-un condensator
 format din două plăci de cupru, care
 generează un câmp electric puternic,
 încălzirea microfirului cu un fascicul laser
 până la temperatura de topire a miezului cu
 formarea unei zone de topire înguste, care în
 direcția de mișcare a microfirului în interiorul
 condensatorului este imediat recristalizată de
 un flux de aer, cu direcția axei cristalografice
 C₃ a microfirului în direcția câmpului electric.

Revendicări: 1

Figuri: 1

*
 * *

- (54) **Process for recrystallization of bismuth-
 based microwire in glass insulation**
 (57) The invention relates to the field of thermo-
 electric materials, namely to processes for
 recrystallization of microwires of anisotropic
 materials in glass insulation.

The process for recrystallization of bismuth-
 based microwire in glass insulation consists in
 moving the microwire inside a capacitor,
 formed by two copper plates, generating a
 strong electric field, heating the microwire
 with a laser beam to the core melting tempera-
 ture with the formation of a narrow molten zone,
 which in the direction of the microwire
 movement inside the capacitor is immediately
 crystallized by an air flow, with the direction of
 the crystallographic axis C₃ of the microwire in
 the direction of the electric field.

Claims: 1

Fig.: 1

*
 * *

- (54) **Способ рекристаллизации микропро-
 вода на основе висмута в стеклянной
 изоляции**
 (57) Изобретение относится к области
 термоэлектрических материалов, а именно
 к способам рекристаллизации микропро-
 водов из анизотропных материалов в
 стеклянной изоляции.
 Способ рекристаллизации микропровода
 на основе висмута в стеклянной изоляции
 состоит в перемещении микропровода
 внутри конденсатора, образованного двумя
 медными пластинами, генерирующими
 сильное электрическое поле, нагреве
 микропровода лазерным лучом до темпе-
 ратуры плавления жилы с образованием
 узкой расплавленной зоны, которая по
 ходу движения микропровода внутри кон-
 денсатора сразу кристаллизуется воздуш-
 ным потоком, с направлением кристал-
 логографической оси C₃ микропровода по
 направлению электрического поля.

П. формулы: 1

Фиг.: 1

- (11) **1681** (13) Y
 (51) **Int. Cl.:** G03G 5/06 (2006.01)
 G03G 5/09 (2006.01)
 G03C 1/73 (2006.01)
 C07C 35/38 (2006.01)
 (21) s 2022 0010
 (22) 2022.02.16
 (71)(73) UNIVERSITATEA DE STAT DIN
 MOLDOVA, MD
 (72) CHIRIȚA Arcadi, MD
 (54) **Purtător pentru înregistrarea imaginilor în
 raze X**

- (57) Invenția se referă la înregistrarea informației optice, în special la purtători pentru înregistrarea imaginilor în raze X. Purtătorul, conform invenției, conține un substrat din lavsan, pe care sunt depuse consecutiv un strat conductibil semitransparent din crom, un strat fotosensibil pe bază de semiconductor calcogenic sticlos ($(As_2S_3)_{0,9}(SnSe)_{0,1}$), și un strat termoplastic pe bază de copolimer din butilmetacrilat și stiren, cu posibilitatea înregistrării imaginilor cu modificări fotoinduse în raze X, urmată de dezvoltarea termoplastică a unei imagini ascunse.

Revendicări: 1

Figuri: 3

*
* *

(54) **X-ray image registration carrier**

- (57) The invention relates to the registration of optical information, in particular to X-ray image registration carriers.

The carrier, according to the invention, comprises a lavsan substrate, on which are successively applied a conductive translucent layer of chromium, a photosensitive layer based on a chalcogenide glass-like semiconductor ($(As_2S_3)_{0,9}(SnSe)_{0,1}$), and a thermoplastic layer based on a copolymer of butyl methacrylate and styrene, with the possibility of registering images with X-ray photoinduced changes, followed by thermoplastic development of a latent image.

Claims: 1

Fig.: 3

*
* *

(54) **Носитель для регистрации рентгеновских изображений**

- (57) Изобретение относится к регистрации оптической информации, в частности к носителям для регистрации рентгеновских изображений.

Носитель, согласно изобретению, содержит подложку из лавсана, на которую последовательно нанесены проводящий полупрозрачный слой из хрома, фоточувствительный слой на основе халькогенидного стеклообразного полупроводника ($(As_2S_3)_{0,9}(SnSe)_{0,1}$), и термопластический слой на основе сополимера из бутилметакрилата и стирола, с возможностью регистрации изображений с рентгенофотоиндуцированными изменениями, с последующим термопластическим проявлением скрытого изображения.

П. формулы: 1

Фиг.: 3

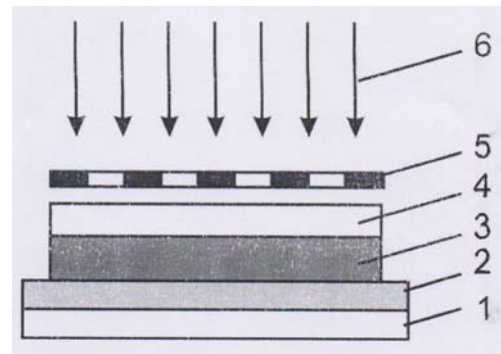

**FG9A Publicarea traducerii fasciculului de
brevet european validat în Republica Moldova/
Publication of the translation of the European
patent specification validated
in the Republic of Moldova/
Публикация перевода описания
изобретения к европейскому патенту,
валидированному в Республике Молдова**

Brevetul european validat conferă aceleași drepturi ca și cele conferite de un brevet, în conformitate cu Legea nr. 50/2008 privind protecția invențiilor, de la data publicării de către OEB a mențiunii privind eliberarea brevetului.

The validated European patent shall confer as from the date of publication of the mention of the issuance of the patent by the EPO the same rights as would be conferred by a patent in accordance with the Law No. 50/2008 on the Protection of Inventions.

Bалидированный европейский патент предоставляет те же права, что и патент в соответствии с Законом № 50/2008 об охране изобретений, с даты публикации ЕПВ сведений о выдаче патента.

- (11) **MD/EP 3609497 (13) T2**
 (51) **Int.Cl.:** **A61K 31/454** (2006.01.01)
A61K 31/573 (2006.01.01)
A61K 31/58 (2006.01.01)
A61P 35/00 (2006.01.01)
- (21) e 2020 0190
 (96) 18720895.4, 2018.04.09
 (97) 3609497, 2020.02.19
 (80) EPB nr. 41/2022, 2022.10.12
 (87) WO 2018/191141, 2018.10.18
 (31) 201762485164P
 (32) 2017.04.13
 (33) US
 (71)(73) JANSSEN PHARMACEUTICA NV, BE
 (72) YU Margaret K., US; SNYDER Linda Anne, US
 (74) PARASCA Dumitru
 (54) **Niraparib, acetat de abirateron și prednison pentru tratarea cancerului la prostată**
Niraparib, abiraterone acetate and prednisone for treating prostate cancer
Ниропариб, абиратерона ацетат и преднизолон для лечения рака предстательной железы
- (57) Sunt furnizate metode și compoziții pentru tratarea cancerului, prin administrarea unui pacient, care are nevoie de aceasta, a unei cantități eficiente terapeutic dintr-un inhibitor PARB, de ex. niraparib; a unei cantități eficiente dintr-un inhibitor CYP17, de ex. acetat de abirateron, și a unei cantități eficiente terapeutic dintr-un glucocorticoid, de ex. prednison.
- Revendicări: 15
 Figuri: 2
- *
* *
- (57) Provided are methods and compositions, for treating prostate cancer by administering to a patient in need thereof a therapeutically effective amount of a PARP inhibitor, e.g., niraparib; a therapeutically effective amount

of a CYP17 inhibitor, e.g., abiraterone acetate, and a therapeutically effective amount of a glucocorticoid, e.g., prednisone.

Claims: 15

Fig.: 2

-
- (11) **MD/EP 3735226 (13) T2**
 (51) **Int.Cl.:** **A61K 9/127** (2006.01.01)
A61K 31/4196 (2006.01.01)
- (21) e 2020 1148
 (96) 18834263.8, 2018.12.21
 (97) 3735226, 2020.11.11
 (80) EPB nr. 32/2022, 2022.08.10
 (87) WO 2019/135954, 2019.07.11
 (31) 201862612893P
 (32) 2018.01.02
 (33) US
 (71)(73) SCYNEXIS, INC., US
 (72) MOTHERAM Rajeshwar, US
 (74) CORCODEL Angela
 (54) **Compoziții injectabile de agenți antifungici triterpenoizi încapsulați în lipozomi**
Injectable compositions of triterpenoid antifungals encapsulated in liposomes
Иньекционные композиции тритерпеноидных противогрибковых средств, инкапсулированные в липосомы
- (57) Compozițiile injectabile de vezicule cu un singur strat care încapsulează compuși antifungici triterpenoizi derivați de enfumafungină pot fi administrate intravenos pentru a trata sau a preveni infecțiile fungice, având în același timp reacții locale reduse la locul de injectare. Compușii antifungici triterpenoizi derivați de enfumafungin sunt inhibitori ai sintezei (1,3)- β -D-glucanului și sunt utili în tratamentul sau prevenirea infecțiilor fungice, cum ar fi infecțiile fungice sistemice, inclusiv cele cauzate de speciile *Candida* și *Aspergillus*.

Revendicări: 20

*
* *

- (57) Injectable compositions of single bilayer vesicles encapsulating enfumafungin derived triterpenoid antifungal compounds can be administered intravenously to treat or prevent fungal infections, while having reduced local injection site reactions (ISRs). The enfumafungin derived triterpenoid antifungal compounds are inhibitors of (1,3)-β-D-glucan synthesis and are useful in the treatment or prevention of fungal infections, such as systemic fungal infections, including those caused by *Candida* and *Aspergillus* species.

Claims: 20

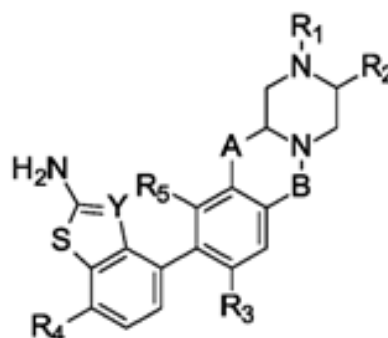

în care R₁, R₂, R₃, R₄, R₅, A, B, și Y sunt, cum s-au descris aici, săruri acceptabile farmaceutic ale acestora și metode de utilizare a acestor compuși și săruri pentru tratarea pacienților pentru cancer.

Revendicări: 24

*
* *

- (11) **MD/EP 3886991 (13) T2**
 (51) **Int.Cl.:** **A61P 35/00** (2006.01.01)
 C07D 487/04 (2006.01.01)
 C07D 498/04 (2006.01.01)
 A61K 31/553 (2006.01.01)
 (21) e 2021 0978
 (96) 20834024.0, 2020.12.04
 (97) 3886991, 2021.10.06
 (80) EPB nr. 38/2022, 2022.09.21
 (87) WO 2021/118877, 2021.06.17
 (31) 201962946586P
 (32) 2019.12.11
 (33) US
 (71)(73) ELI LILLY AND COMPANY, US
 (72) BOULET Serge Louis, US; FORTNER Kevin Charles, US; GUO Deqi, US; HYMAN David Michael, US; PENG Sheng-Bin, US; SI Chong, US
 (74) PARASCA Dumitru
 (54) **Inhibitori KRAS G12C**
 KRAS G12C inhibitors
 Ингибиторы KRAS G12C
 (57) Prezenta invenție furnizează compuși cu formula:

- (57) The present invention provides compounds of the formula:

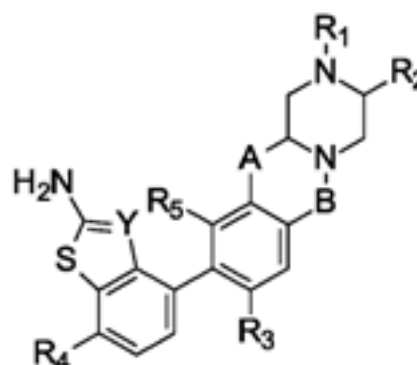

where R₁, R₂, R₃, R₄, R₅, A, B, and Y are as described herein, pharmaceutically acceptable salts thereof, and methods of using these compounds and salts for treating patients for cancer.

Claims: 24

FG4A Lista brevetelor de invenție eliberate

Se publică următoarele date: numărul curent, codul țării conform normei ST.3 OMPI, numărul brevetului, codul tipului de document conform normei ST.16 OMPI, indicii de clasificare conform CIB, numărul depozitului, data depozitului, numărul BOPI în care a fost publicată mențiunea privind acordarea brevetului

Nr. crt.	Cod ST. 3 OMPI	(11) Nr. brevet	(13) Cod ST. 16 OMPI	(51) Indici de clasificare	(21) Nr. depozit	(22) Data depozit	(45) Nr. BOPI
1	MD	4817	C1	A01K 67/00 (2006.01) A23K 20/147 (2016.01) A23K 50/30 (2016.01) A23K 10/16 (2016.01) A23K 10/38 (2016.01) A23K 10/30 (2016.01) A23L 33/145 (2016.01)	a 2021 0027	2021.04.29	8/2022
2	MD	4818	C1	A01N 47/28 (2006.01) A01N 37/38 (2006.01) A01N 37/10 (2006.01) A01N 31/16 (2006.01) A01N 55/02 (2006.01) A01P 21/00 (2006.01) A01C 1/06 (2006.01)	a 2021 0024	2021.04.27	8/2022
3	MD	4819	C1	A61K 31/722 (2006.01) A61K 31/345 (2006.01) A61K 47/36 (2006.01) A61K 47/55 (2017.01) A61K 47/61 (2017.01) C07D 307/75 (2006.01) C08F 287/00 (2006.01) A61P 31/04 (2006.01)	a 2020 0079	2020.10.28	8/2022
4	US	4820	C1	C07D 401/14 (2006.01) C07D 405/14 (2006.01) C07D 401/06 (2006.01) A61K 31/47 (2006.01) A61P 35/00 (2006.01)	a 2016 0136	2015.06.05	8/2022
5	MD	4821	C1	E04G 9/00 (2006.01) E04G 9/08 (2006.01) E04G 9/10 (2006.01) E04G 11/20 (2006.01) E04G 11/22 (2006.01) E04F 21/02 (2006.01) E04F 21/08 (2006.01) E04F 21/16 (2006.01)	a 2020 0075	2020.10.16	8/2022

FG9Y Lista brevetelor de invenție de scurtă durată eliberate

Se publică următoarele date: numărul curent, codul țării conform normei ST.3 OMPI, numărul brevetului, codul tipului de document conform normei ST.16 OMPI, indicii de clasificare conform CIB, numărul depozitului, data depozitului, numărul BOPI în care a fost publicată mențiunea privind acordarea brevetului

Nr. crt.	Cod ST. 3 OMPI	(11) Nr. brevet	(13) Cod ST. 16 OMPI	(51) Indici de clasificare	(21) Nr. depozit	(22) Data depozit	(45) Nr. BOPI
1	2	3	4	5	6	7	8
1	MD	1634	Z	A01G 13/00 (2006.01) A01G 13/02 (2006.01)	s 2021 0088	2021.10.08	8/2022
2	MD	1635	Z	A01G 17/00 (2006.01) A01G 3/00 (2006.01)	s 2021 0108	2021.12.22	8/2022
3	MD	1636	Z	A01N 43/653 (2006.01) A01P 3/00 (2006.01) C07D 249/08 (2006.01)	s 2022 0025	2020.10.15	8/2022
4	MD	1637	Z	A23C 21/00 (2006.01) A23J 1/20 (2006.01) A23J 3/08 (2006.01)	s 2021 0106	2021.12.13	8/2022

1	2	3	4	5	6	7	8
5	MD	1638	Z	A23N 12/08 (2006.01) F26B 3/34 (2006.01)	s 2021 0082	2021.09.27	8/2022
6	MD	1639	Z	A61B 3/00 (2006.01) A61B 10/00 (2006.01)	s 2022 0003	2022.01.21	8/2022
7	MD	1640	Z	A61B 3/00 (2006.01) A61B 10/00 (2006.01)	s 2022 0004	2022.01.21	8/2022

II

Soiuri de plante / Plant varieties / Сорта растений

Protecția juridică a soiurilor de plante în Republica Moldova se asigură în temeiul Legii nr. 39/2008 privind protecția soiurilor de plante.

În conformitate cu această Lege, brevetele pentru soi de plantă sunt eliberate de AGEPI și certifică prioritatea și paternitatea amelioratorului și dreptul exclusiv al titularului de brevet asupra soiului.

Un soi este brevetabil dacă este nou, distinct, omogen și stabil și este desemnat printr-o denumire conformă cu prevederile Legii.

Cererea de brevet pentru soi de plantă se depune la AGEPI de către orice persoană care, conform art. 11 și 12 din Lege, dispune de dreptul de a solicita brevet, personal sau prin reprezentant și trebuie să îndeplinească cerințele prevăzute la art. 33 din Lege.

În prezenta Secțiune se publică date privind cererile de brevet pentru soi de plantă depuse, brevetele pentru soi de plantă acordate și brevetele pentru soi de plantă eliberate conform procedurii naționale.

Legal protection of plant varieties in the Republic of Moldova shall be afforded in with the Law No. 39/2008 on the Protection of Plant Varieties.

In accordance with this Law, variety patents shall be granted by AGEPI and shall certify the priority of the variety, the authorship of the breeder and the exclusive right of the patent owner in the variety. The plant variety shall be patentable where it is new, distinct, uniform and stable and shall be designated by a denomination in accordance with the provisions of the Law.

The variety patent application shall be filed with the AGEPI by any person who, according to Art. 11 and 12 of the Law, is entitled to apply for a patent, in person or through a representative, and shall fulfill the requirements specified in Art. 33 of the Law.

Data concerning the filed plant variety applications, granted plant variety patents and plant variety patents issued according to the national procedure are published in the present Section.

Правовая охрана сортов растений в Республике Молдова обеспечивается на основе Закона № 39/2008 об охране сортов растений.

В соответствии с этим Законом, патенты на сорта растений выдаются AGEPI и удостоверяют приоритет, авторство селекционера и исключительное право патентообладателя на сорт растения.

Сорт растения патентоспособен, если он является новым, отличимым, однородным и стабильным и обозначен наименованием в соответствии с требованиями Закона.

Заявка на патент на сорт растения подается в AGEPI любым лицом, которому согласно ст. 11 и 12 Закона принадлежит право на получение патента, лично или через представителя и должна содержать документы, предусмотренные в ст. 33 Закона.

В данном Разделе публикуются сведения о заявках на патенты на сорта растений, о предоставленных патентах на сорта растений и о выданных патентах на сорта растений согласно национальной процедуре.

**CODURILE OMPI PENTRU CODIFICAREA TITLURILOR INFORMAȚIILOR
REFERITOARE LA SOIURILE DE PLANTE PUBLICATE ÎN BULETINUL OFICIAL
DE PROPRIETATE INTELECTUALĂ CONFORM NORMEI ST. 17**

**WIPO CODES ON CODING OF HEADINGS OF ANNOUNCEMENTS CONCERNING
PLANT VARIETIES MADE IN THE OFFICIAL BULLETIN
OF INTELLECTUAL AL PROPERTY IN ACCORDANCE WITH THE STANDARD ST. 17**

**КОДЫ ВОИС ДЛЯ КОДИРОВАНИЯ ЗАГОЛОВКОВ ИНФОРМАЦИИ, ОТНОСЯЩЕЙСЯ
К СОРТАМ РАСТЕНИЙ, ПУБЛИКУЕМОЙ В ОФИЦИАЛЬНОМ БЮЛЛЕТЕНЕ
ИНТЕЛЛЕКТУАЛЬНОЙ СОБСТВЕННОСТИ В СООТВЕТСТВИИ СО СТАНДАРТОМ ST. 17**

- BZ9E** Cereri de brevet pentru soi de plantă publicate
Published plant variety patent applications
Опубликованные заявки на патент на сорт растения
- BA9E** Denumirile soiurilor
Variety denominations
Наименования сортов
- FF9E** Brevete pentru soi de plantă acordate
Granted plant variety patents
Предоставленные патенты на сорт растения
- FF9E** Lista brevetelor pentru soi de plantă acordate, aranjate în ordinea numerelor de brevete (anual)
Numerical index of granted plant variety patents (yearly)
Нумерационный указатель предоставленных патентов на сорт растения (годовой)
- FG9E** Brevete pentru soi de plantă eliberate
Issued plant variety patents
Выданные патенты на сорт растения
- FA9E** Lista cererilor de brevet pentru soi de plantă retrase
List of withdrawn plant variety patent applications
Перечень отозванных заявок на патент на сорт растения
- FC9E** Lista cererilor de brevet pentru soi de plantă respinse
List of rejected plant variety patent applications
Перечень отклоненных заявок на патент на сорт растения
- MC9E** Lista cererilor de brevet pentru soi de plantă anulate
List of nullited plant variety patent applications
Перечень аннулированных заявок на патент на сорт растения
- MM9E** Lista brevetelor pentru soi de plantă a căror valabilitate a încetat
List of invalid plant variety patents
Перечень патентов на сорт растения, действие которых прекращено
- HF9E** Lista brevetelor pentru soi de plantă revalidate
List of revalidated plant variety patents
Перечень восстановленных патентов на сорт растения

BZ9E Cereri de brevet pentru soi de plantă publicate / Published plant variety patent applications / Опубликованные заявки на патент на сорт растения

Publicarea în BOPI a cererilor de brevet pentru soi de plantă asigură solicitantului o protecție provizorie în condițiile prevăzute de art. 26 din Legea nr. 39/2008 privind protecția soiurilor de plante.

Materialele cererilor de brevet pentru soi de plantă, informațiile despre care sunt publicate în BOPI, se află în biblioteca AGEPI, accesibile publicului, și pot fi consultate sau se pot comanda copii, contra cost.

Conform art. 49 din Lege, după publicarea cererii orice persoană poate să prezinte la AGEPI obiecții referitor la denumirea soiului și la satisfacerea condițiilor de brevetabilitate, în condițiile stabilite în Lege.

Publication in BOPI of plant variety patent applications provides to the applicant a provisional protection under the terms of Article 26 of Law No. 39/2008 on the Protection of Plant Varieties.

Plant variety patent application materials, information on which are published in BOPI, are in the AGEPI library, accessible to the public, and can be consulted or copies can be ordered fee.

According to Article 49 of the Law, after the publication of the application any person may file with the AGEPI objections to the denomination of the variety and to the compliance with the requirements of patentability, under the terms established in the Law.

Публикация заявок на патент на сорт растения в BOPI обеспечивает заявителю временную охрану на условиях, предусмотренных ст. 26 Закона № 39/2008 об охране сортов растений.

Материалы заявок на патент на сорт растения, сведения о которых опубликованы в BOPI, находятся в библиотеке AGEPI, общедоступны для ознакомления, а за определенную плату могут быть заказаны их копии.

Согласно ст. 49 Закона после публикации заявки любое лицо вправе подать в AGEPI возражения в отношении наименования сорта, а также возражения относительно несоответствия условиям патентоспособности, предусмотренным Законом.

BZ9E Cereri de brevet pentru soi de plantă publicate / Published plant variety patent applications / Опубликованные заявки на патент на сорт растения

Se publică următoarele date: numărul curent, numărul depozitului, data depozitului, solicitantul, amelioratorul, denumirea comună (taxonul botanic), denumirea propusă a soiului, data publicării

Nr. crt.	Nr. depozit/ Data depozit	a. Solicitantul b. Amelioratorul	Denumirea comună (<i>Taxonul botanic</i>)	Denumirea propusă a soiului	Data publicării
No.	Application number/ Filing date	a. Applicant b. Breeder	Common name (<i>Botanical taxon</i>)	Proposed variety denomination	Date of publication
№ п/п	Номер заяв- ки/ Дата подачи	a. Заявитель b. Селекционер	Название вида (<i>Ботанический так- сон</i>)	Предложенное наименование сорта	Дата публикации
1	v 2022 0019 / 2022.11.04	a. INSTITUTUL DE GENETICĂ, FIZIOLOGIE ȘI PROTECȚIE A PLANTELOR, MD b. GORE Andrei, MD; ROTARI Silvia, MD; LEATAMBORG Svetlana, MD; LUPAȘCU Galina, MD; JELEV Natalia, MD; PLATOVSCHII Nicolai, MD; ZDIORUC Nina, MD	GRĂU COMUN (<i>Triticum aestivum L.</i>) Wheat (<i>Triticum aestivum L.</i>) Пшеница мягкая (<i>Triticum aestivum L.</i>)	Bijuteria Zămbrenilor	2023.03.31
2	v 2022 0020 / 2022.12.20	a. INSTITUTUL DE FITOTEHNIE „PORUMBENI”, MD b. MUSTEAȚA Simion, MD; BOROZAN Pantelimon, MD; SPÎNU Valentina, MD; SPÎNU Alexei, MD	PORUMB (<i>Zea mays L.</i>) Maize (<i>Zea mays L.</i>) Кукуруза (<i>Zea mays L.</i>)	MKP 601	2023.03.31
3	v 2022 0021 / 2022.12.20	a. INSTITUTUL DE FITOTEHNIE „PORUMBENI”, MD b. MÎRZA Vitalie, MD; SPIVACENCO Anatolie, MD; MISTREȚ Silvia, MD; GRIBINCEA Vladimir, MD	PORUMB (<i>Zea mays L.</i>) Maize (<i>Zea mays L.</i>) Кукуруза (<i>Zea mays L.</i>)	MV 7341	2023.03.31

III

Mărci / Trademarks

Protecția juridică a mărcilor în Republica Moldova se asigură în temeiul înregistrării lor la AGEPI în modul stabilit de Legea nr. 38/2008 privind protecția mărcilor. În conformitate cu Legea, marca se autentifică prin certificatul de înregistrare eliberat de AGEPI. Certificatul de înregistrare confirmă prioritatea mărcii și dreptul exclusiv al titularului asupra mărcii pentru produsele și serviciile indicate în certificat.

În prezenta Secțiune se publică datele privind cererile de înregistrare, datele privind mărcile înregistrate în baza cererilor acceptate parțial, mărcile înregistrate și mărcile reînnoite prin procedura națională. Mărcile înregistrate conform Aranjamentului de la Madrid privind înregistrarea internațională a mărcilor și Protocolului referitor la Aranjamentul de la Madrid la care Republica Moldova este parte se publică în limbile franceză, engleză și spaniolă în Buletinul OMPI de Mărci Internaționale ("Gazette OMPI des marques internationales / WIPO Gazette of International Marks / Gaceta de la OMPI de Marcas Internacionales"). Buletinul include toate datele referitoare la înregistrările internaționale noi, la reînnoiri, la desemnări posterioare, precum și la modificări și alte acțiuni ce se referă la înregistrările internaționale. Buletinul este disponibil accesului public pe site-ul OMPI la adresele <https://www3.wipo.int/madrid/monitor/en/#gazette>, <https://www3.wipo.int/madrid/monitor/fr/#gazette> sau <https://www3.wipo.int/madrid/monitor/es/#gazette>.

Legal protection of trademarks in the Republic of Moldova shall be afforded on the basis of registration with the AGEPI, as established by Law No. 38/2008 on the Protection of Trademarks. According to this Law the trademark is certified by a registration certificate issued by AGEPI. The registration certificate attests the priority date of the trademark and the exclusive right of the owner in the trademark for the goods and services entered in the certificate.

Data on filed trademark applications, data on trademarks registered on the basis of partially accepted applications, registered trademarks and trademarks renewal under the national procedure shall be published in this Section.

Trademarks registered under the Madrid Agreement and the Protocol Concerning the International Registration of Marks to which the Republic of Moldova is party shall be published in French, English and Spanish in the Gazette OMPI des marques internationales / WIPO Gazette of International Marks / Gaceta de la OMPI de Marcas Internacionales. The Gazette includes all relevant data on new international registrations, renewals, subsequent designations as well as changes and other entries referred to the international registrations. The Gazette is available for public on the WIPO site at <https://www3.wipo.int/madrid/monitor/en/#gazette>, <https://www3.wipo.int/madrid/monitor/fr/#gazette> or <https://www3.wipo.int/madrid/monitor/es/#gazette>.

**CODURILE INID PENTRU IDENTIFICAREA DATELOR BIBLIOGRAFICE
REFERITOARE LA MĂRCI, CONFORM NORMEI ST. 60 OMPI****LIST OF INID CODES CONCERNING BIBLIOGRAPHIC DATA
RELATING TO MARKS, ACCORDING TO WIPO STANDARD ST. 60**

- (111) Numărul de ordine al înregistrării
Serial number of the registration
- (116) Numărul de ordine al înregistrării reînnoite
Serial number of the renewal
- (151) Data înregistrării
Date of the registration
- (156) Data reînnoirii
Date of the renewal
- (170) Termenul prevăzut de valabilitate a înregistrării / reînnoirii
Expected duration of the registration/renewal
- (181) Data prevăzută de expirare a termenului de valabilitate a înregistrării
Expected expiration date of the registration
- (186) Data prevăzută de expirare a termenului de valabilitate a reînnoirii
Expected expiration date of the renewal
- (210) Numărul de depozit
Number of the application
- (220) Data de depozit
Date of filing of the application
- (230) Data priorității de expoziție
Date of the exhibition priority
- (310) Numărul de depozit al cererii inițiale
Number of the initial application
- (320) Data de depozit a cererii inițiale
Date of filing of the initial application
- (330) Țara cererii inițiale, codul conform normei ST. 3 OMPI
Country of the initial application, code according to WIPO Standard ST. 3
- (441) Data la care informațiile privind cererea neexaminată au fost făcute accesibile publicului
Date of making information available to the public regarding the non-examined application
- (442) Data la care informațiile privind cererea examinată au fost făcute accesibile publicului
Date of making information available to the public regarding the examined application
- (450) Data la care informațiile privind înregistrarea au fost făcute accesibile publicului
Date of making information available to the public regarding the registration
- (510) Lista produselor când acestea nu sunt clasificate
List of goods, if not classified
- (511) Indicarea claselor conform Clasificării internaționale a produselor și serviciilor în scopul înregistrării mărcilor (Clasificarea de la Nisa), lista produselor și serviciilor conform acestei clasificări
The International Classification of Goods and Services for the Purposes of the Registration of Marks (Nice Classification), list of goods and/or services classified according thereto

- (526) Elementele mărcii asupra cărora nu se extinde dreptul exclusiv
Marks elements to which the exclusive rights do not extend
- (531) Descrierea elementelor figurative ale mărcii conform Clasificării internaționale a elementelor figurative ale mărcilor (Clasificarea de la Viena)
Description of the figurative elements of the mark according to the International Classification of the Figurative Elements of Marks (Vienna Classification)
- (540) Reproducerea mărcii
Reproduction of the mark
- (550)* Indicarea faptului că marca este proprietate a statului
Indication to the effect that the mark is a state property
- (551) Indicarea faptului că marca este colectivă sau de certificare
Indication to the effect that the mark is a collective mark or a certification mark
- (554) Indicarea faptului că marca este tridimensională
Indication to the effect that the mark is a three-dimensional mark
- (556) Marcă sonoră, inclusiv caracteristicile
Sound mark, including characteristics
- (580) Data înscrierii oricărui tip de tranzacție privind cererile de înregistrare sau înregistrările (de exemplu: modificare de titular, modificare de nume sau adresă, renunțare, expirare a protecției)
Date of recording of any kind of transaction in respect of applications or registrations (for example: change in ownership, change in name or address, renunciation, termination of protection)
- (591) Indicarea culorilor revendicate
Indication of colors claimed
- (641) Numărul și data altor cereri înrudite din punct de vedere juridic
Number and date of other legally related applications
- (730) Numele/denumirea și adresa solicitantului sau titularului, codul țării conform normei ST. 3 OMPI
Name and address of the applicant or the holder of the registration, country code according to WIPO Standard ST. 3
- (740) Numele reprezentantului
Name of the representative
- (750) Adresa pentru corespondență
Address for correspondence
- (770) Numele și adresa solicitantului sau titularului precedent (în caz de schimbare a titularului)
Name and address of the applicant or holder (in case of change in ownership)
- (771) Numele precedent sau adresa precedentă a solicitantului sau titularului (fără schimbarea titularului)
Previous name or address of the applicant or holder (in case of change in ownership)
- (791) Numele și adresa licențiatului
Name and address of the licensee
- (800) Indicarea datelor conform Aranjamentului de la Madrid și Protocolului de la Madrid
Indication of data under the Madrid Agreement and the Madrid Protocol
- (300)* Date referitoare la prioritatea cererilor înregistrate la oficiul de brevete al fostei U.R.S.S. (numărul documentului, data depozitării, codul țării)
Data relating to priority of the applications registered with the patent office of the former USSR (number of the document, application filing date, code of the country)

Cereri de înregistrare / Applications for registration

În conformitate cu Legea nr. 38/2008 privind protecția mărcilor, cererea de înregistrare a mărcii se depune la AGEPI de către solicitant, personal sau prin intermediul unui reprezentant.

O cerere trebuie să se refere la o singură marcă și trebuie să conțină documentele prevăzute în art. 30 din Lege.

Orice persoană interesată în termen de 3 luni de la data publicării datelor cu privire la cererea depusă poate prezenta în scris la AGEPI observații motivate privind necesitatea de a refuza înregistrarea mărcii conform art. 7 și/sau să formuleze o opoziție la înregistrarea mărcii pe motiv că înregistrarea acesteia ar trebui refuzată în baza prevederilor art. 8 și/sau, după caz, art. 7 din Lege.

In accordance with the Law No. 38/2008 on the Protection of Trademarks a trademark registration application shall be filed with the AGEPI by the applicant, in person or through a representative.

An application shall relate to one trademark only and shall contain the documents provided for in Art. 30 of the Law.

Within three months of the date of publication of a trademark registration application, any person shall be entitled to submit its comments in writing to the AGEPI, providing justification of the need for refusal of the trademark registration on the basis of Article 7 and/or lodge an opposition against registration of a trademark on the grounds that its registration must be refused on the basis of Article 8 and/or, as appropriate, Article 7 of the Law.

(210) **050457**
 (220) 13.09.2022
 (730) **SIMPLEX-CO S.R.L., societate comercială, MD**
 Str. Alba Iulia nr. 5A,
 MD-2051, Chișinău, Republica Moldova
 (540)



The logo for KÖPERTOP features the brand name in a bold, black, sans-serif font. A thick, black, curved underline sweeps beneath the letters, starting under the 'K' and ending under the 'P'.

(511) NCL(11-2022)
 11 - aparate și instalații de iluminat, de încălzire, de răcire, de producere a vaporilor, de coacere, de uscare, de ventilare, de distribuire a apei și instalații sanitare;
 17 - cauciuc, gutapercă, gumă, azbest, mică și înlocuitori ai acestor materiale, neprocesate și semiprocesate; materiale plastice și rășini extrudate destinate utilizării în producție; materiale de călăfătuire, etanșare și izolare; țevi, tuburi și furtunuri flexibile, nemetalice;
 35 - publicitate; administrarea, organizarea și managementul afacerilor; lucrări de birou;
 37 - servicii de construcții; servicii de instalare și reparații; extracție minieră, foraje pentru extracția de petrol și de gaze.
 (531) CFE(8) 26.11.13; 27.05.11.

(210) **050612**
 (220) 13.10.2022
 (730) **Discover Financial Services, US**
 2500 Lake Cook Road Riverwoods, Illinois
 60015, Statele Unite ale Americii
 (540)



(591) Culori revendicate: negru, galben, oranj, roșu, alb.

(511) NCL(11-2022)

36 - servicii de tranzacționare financiară, și anume servicii de autentificare și verificare a cardurilor de credit și de debit; operațiuni bancare comerciale, și anume grupare de servicii ale terților pentru a facilita obținerea de către întreprinderi mici a unui cont comercial, și anume îmbinarea ofertelor de carduri de credit și de debit ale terților cu conturile comerciale ale terților pentru a facilita acceptarea de către întreprinderi mici a cardurilor de plată; gestionarea și analiza conturilor financiare prin intermediul unei rețele informatice globale, și anume administrarea financiară a conturilor de carduri de credit și de debit și servicii de analiză financiară; servicii financiare, și anume emiterea cardurilor de credit și de debit; servicii de plată a facturilor; servicii de card de plată, și anume servicii de procesare a plăților cu carduri de credit, carduri de debit și carduri de numerar; servicii bancare; acordarea împrumuturilor pentru studenți; consilierea financiară privind serviciile de împrumuturi pentru studenți; tranzacții bancare la domiciliu; credit de nevoi personale garantat cu ipotecă; acordarea împrumuturilor; servicii de împrumut pentru consumatori; servicii de finanțare și împrumut; servicii de conturi curente; servicii privind conturi de economii; servicii referitoare la depozite; furnizarea unei rețele de plată, și anume furnizarea de procesare electronică a tranzacțiilor cu carduri de credit, carduri de debit și carduri preplătite cu valoare stocată, precum și a plăților electronice și a transferurilor de fonduri prin intermediul unei rețele globale de plăți computerizate; furnizarea unei rețele de plată cu carduri de debit, și anume furnizarea de procesare electronică a tranzacțiilor cu carduri de credit, carduri de debit și carduri preplătite cu valoare stocată, precum și a plăților electronice și a transferurilor de fonduri prin intermediul unei rețele globale de plăți computerizate; servicii de carduri de credit, și anume emiterea cardurilor de credit și procesarea plăților și tranzacțiilor cu carduri de credit; servicii de verificare a cardurilor de credit, servicii de autentificare a cardurilor de credit și servicii de factoring de carduri de credit, precum și servicii de numerar și reduceri pentru utilizarea cardurilor de credit ca parte a unui program de fidelizare a clienților; servicii de carduri preplătite oferite prin intermediul cardurilor cu

valoare stocată, și anume emiterea cardurilor preplătite cu valoare stocată și procesarea plăților și tranzacțiilor cu carduri preplătite cu valoare stocată, servicii de verificare a cardurilor preplătite, servicii de autorizare a cardurilor preplătite cu valoare stocată, servicii de autentificare a cardurilor preplătite; servicii de factoring cu carduri preplătite cu valoare stocată și servicii de numerar și reduceri pentru utilizarea cardurilor preplătite cu valoare stocată; servicii referitoare la carduri de debit, și anume emiterea cardurilor de debit și procesarea plăților și tranzacțiilor cu carduri de debit, servicii de verificare a cardurilor de debit, servicii de autentificare a cardurilor de debit; servicii de factoring pentru carduri de debit, servicii de numerar și de reduceri pentru utilizarea cardurilor de debit ca parte a unui program de fidelizare a clienților; servicii de plată în numerar prin utilizarea bancomatelor (ATM) și servicii de înlocuire a numerarului prestate prin carduri de credit; servicii prestate de puncte de vânzare și de tranzacții, și anume tranzacții electronice cu numerar, cu carduri de credit și carduri de debit; facilitarea mijloacelor electronice de la persoană la persoană prin intermediul unei rețele globale de calculatoare, și anume servicii de procesare a plăților cu carduri de credit, carduri de debit și carduri preplătite cu valoare stocată prin mijloace electronice prin intermediul unei rețele globale de calculatoare; servicii de administrare a riscurilor de credit; administrarea conturilor de economii; servicii de bancomate; servicii de procesare a cardurilor de credit și cardurilor de debit; servicii de procesare a plăților cu cecuri; compensarea și reconcilierea tranzacțiilor financiare ale consumatorilor prin intermediul unei rețele globale de calculatoare; recuperarea datoriilor; servicii de procesare a plăților cu carduri de credit și numerar; servicii de autorizare a cardurilor de credit; servicii de verificare a creditelor; recuperarea creanțelor; servicii financiare, respectiv decontarea datoriilor; operațiuni bancare electronice efectuate prin intermediul unei rețele globale de calculatoare; servicii bancare prin Internet; servicii electronice de emitere a împrumuturilor; servicii electronice de pregătire a împrumuturilor; transfer electronic de bani; evaluarea datelor ale birourilor de credit; analiză financiară; servicii de procesare a plăților pentru programele de loialitate; servicii bancare comerciale on-line; procesarea plăților cu carduri de credit și de debit fără

contact; procesarea plăților efectuate cu carduri de credit; procesarea plăților efectuate cu carduri de debit; furnizarea unui site web care oferă informații despre colegii sub formă de ajutor financiar și informații de finanțare pentru studenții universitari; furnizarea unui site web care oferă informații financiare; furnizarea de procesare electronică a transferurilor electronice de fonduri și transferurilor ACH, a plăților electronice cu carduri de credit, carduri de debit și cecuri electronice; servicii de plată în numerar și înlocuirea numerarului prestate prin carduri de credit; transfer electronic de fonduri; verificare de cecuri; servicii de încasare a cecurilor; oferirea recompenselor în numerar pentru utilizarea serviciilor bancare ca parte a unui program de fidelizare a clienților; servicii de autorizare și decontare a tranzacțiilor; transferuri electronice de fonduri pentru terți; servicii de informare financiară; furnizarea informațiilor financiare, și anume furnizarea informațiilor privind datele financiare și rapoartele financiare privind utilizarea cardurilor de credit și de debit; servicii de gestionare a creditelor, și anume consultanță privind creditele, servicii de evaluare a creditelor, gestionarea riscurilor de credit; difuzarea informațiilor financiare prin intermediul unei rețele informatice globale; oferirea recompenselor în numerar pentru utilizarea serviciilor bancare, a cardurilor de credit și a cardurilor de debit ca parte a unui program de fidelizare a clienților; oferirea programelor de stimulare în numerar pentru utilizatorii de carduri de credit, și anume prin reduceri în numerar și alte reduceri pentru utilizarea cardurilor de credit ca parte a unui program de fidelizare a clienților; oferirea reducerilor în numerar și altor reduceri pentru utilizarea cardurilor de credit ca parte a unui program de fidelizare a clienților; furnizarea împrumuturilor personale și linii de credit; servicii de plată a pensiilor; servicii de procesare a tranzacțiilor cu carduri cadou; servicii electronice de depunere a cecurilor la distanță; servicii de rambursare în cazul fraudelor în domeniul achizițiilor cu cardul de credit; servicii de credite pentru autovehicule; servicii de transfer de bani; servicii bancare on-line accesibile prin intermediul aplicațiilor mobile descărcabile; servicii de plată și de verificare a fondurilor; furnizarea unui site web care oferă informații financiare personale și consultanță financiară; furnizarea unui portal de Internet în domeniul tranzacțiilor financiare și al serviciilor de procesare a

plăților; furnizarea liniilor de credit de capital; servicii de raportare a creditelor de afaceri; servicii de verificare a creditului de afaceri; servicii prestate de fundații de caritate care oferă asistență financiară pentru programe și servicii ale terților; colectarea fondurilor de binefacere; servicii de acceptarea cecurilor electronice; recuperarea și colectarea creditelor; servicii de consultanță financiară universitară, asistarea studenților în aplicarea pentru burse și ajutor financiar; împrumuturi comerciale; servicii de consultanță referitoare la credit; servicii de asistență în domeniul creditelor; servicii privind conturile de debit cu utilizarea cardurilor de debit ce pot fi citite pe calculator; servicii de management al datorilor; servicii de primire a cecurilor; servicii de plată în comerțul electronic, și anume creare de conturi finanțate utilizate pentru achiziționarea bunurilor și serviciilor pe Internet; servicii de plată electronică care implică prelucrarea electronică și transmiterea ulterioară a datelor de plată a facturilor; evaluarea solvabilității companiilor și a persoanelor fizice; facilitarea și organizarea finanțării împrumuturilor; servicii de transfer și tranzacții a fondurilor de investiții; servicii de împrumuturi financiare; furnizarea conturilor on-line cu valoare stocată într-un mediu electronic; administrarea tranzacțiilor care implică fonduri extrase din titluri de valoare, acțiuni, fonduri, titluri de capital, obligațiuni, numerar sau alte tipuri de investiții financiare în planuri de pensionare folosind un card de credit sau de debit printr-o rețea globală de date; finanțarea conturilor de numerar on-line din carduri de numerar preplătite, conturi bancare și conturi de card de credit; operațiuni bancare comerciale; procesarea tranzacțiilor electronice de debit cu semnătură; furnizarea unui site web interactiv care conține sfaturi și informații în domeniul burselor universitare; furnizarea liniilor de credit cu capital propriu; furnizarea calculatoarelor financiare on-line; furnizarea informațiilor privind împrumuturile pentru studenți; servicii de finanțare imobiliară; servicii de emiteră a cardurilor de credit, servicii de factoring de carduri de credit, servicii de verificare și autentificare a cardurilor de credit; servicii de carduri preplătite cu valoare stocată oferite prin carduri cu valoare stocată, și anume emiteră și procesarea cardurilor preplătite; servicii electronice de procesare a tranzacțiilor cu carduri de credit și de debit; furnizarea punctelor de vânzare și punctelor de tranzacționare, și anume pro-

cesarea plăților la punctele de vânzare și de tranzacționare; servicii de procesare a plăților electronice legate de plățile efectuate prin intermediul cardurilor de credit, de debit și preplătite; furnizarea liniilor de credit de capitaluri proprii pentru locuințe; servicii de autentificare și verificare a cardurilor de credit și a tranzacțiilor de plată; facilitarea serviciilor de plată cu carduri de credit, carduri de debit și carduri preplătite cu valoare stocată prin mijloace electronice prin intermediul unei rețele globale de calculatoare; servicii de transfer electronic de fonduri; furnizarea informațiilor financiare, și anume furnizarea informațiilor financiare privind datele și rapoartele referitoare la cardurile de credit și de debit; furnizarea creditelor personale; furnizarea programelor stimulente în numerar, și anume oferirea recompenselor în numerar și de alte reduceri pentru utilizatorii de carduri de credit pentru utilizarea serviciilor de carduri de credit ca parte a unui program de fidelizare a clienților; servicii de acordarea creditelor ipotecare; servicii de consiliere cu privire la toate serviciile sus-menționate; furnizarea alertelor cu privire la orice activitate și modificare a tranzacțiilor financiare ale consumatorilor, și anume servicii bancare on-line cu alerte electronice care alertează utilizatorii de carduri de credit, carduri de debit și carduri preplătite cu privire la orice activitate și modificări ale tranzacțiilor financiare ale consumatorilor.

(531) CFE(8) 01.03.02; 01.05.01; 26.01.03; 26.01.24; 26.04.04; 26.04.18; 26.15.01; 27.05.08; 29.01.15.

(210) **050643**

(220) 17.10.2022

(730) **MUNTEAN Ivan, MD**

Str. A. Pușkin nr. 15, ap. 14,
MD-2012, Chișinău, Republica Moldova

(540)



- (511) NCL(11-2022)
 33 - băuturi alcoolice, cu excepția berii; preparate alcoolice pentru fabricarea băuturilor;
 35 - publicitate; administrarea, organizarea și managementul afacerilor; lucrări de birou;
 41 - educație; instruire; divertisment; activități sportive și culturale;
 43 - servicii de alimentație publică; servicii de cazare temporară.
 (531) CFE(8) 25.01.25; 26.04.16; 26.04.18; 27.05.01; 28.05.00.

- (210) **050880**
 (220) 06.12.2022
 (730) **MILEȘTII MICI, întreprindere de stat, combinat de vinuri de calitate, MD**
 MD-6819, Mileștii Mici, Ialoveni, Republica Moldova
 (540)



MILEȘTII MICI

- (511) NCL(11-2022)
 33 - băuturi alcoolice, cu excepția berii; preparate alcoolice pentru fabricarea băuturilor;
 35 - publicitate; administrarea, organizarea și managementul afacerilor; lucrări de birou.
 (531) CFE(8) 07.01.01; 07.01.24; 27.05.01.

- (210) **050888**
 (220) 09.12.2022
 (730) **FMC Corporation, US**
 2929 Walnut Street, Philadelphia, Pennsylvania 19104, Statele Unite ale Americii
 (540)

ISOFLEX

- (511) NCL(11-2022)
 05 - pesticide; insecticide; erbicide; fungicide, nematocide.

- (210) **050889**
 (220) 12.12.2022
 (730) **NGUYEN SI TRUNG KY, MD**
 Str. George Meniuc nr. 58,
 MD-2009, Chișinău, Republica Moldova
 (540)

SPASMOCALM

- (511) NCL(11-2022)
 05 - preparate farmaceutice, medicale și de uz veterinar; produse igienice pentru medicină; alimente și substanțe dietetice adaptate pentru uz medical sau veterinar, alimente pentru bebeluși; suplimente alimentare pentru oameni și animale.

- (210) **050896**
 (220) 13.12.2022
 (730) **STARNET DIGITAL CITY S.R.L., societate comercială, MD**
 Str. Columna nr. 170,
 MD-2004, Chișinău, Republica Moldova
 (540)

- (511) NCL(11-2022)
 35 - publicitate; administrarea, organizarea și managementul afacerilor; lucrări de birou;
 36 - servicii financiare, monetare și bancare; servicii de asigurări; afaceri imobiliare;
 37 - servicii de construcții; servicii de instalare și reparații; extracție minieră, foraje pentru extracția de petrol și de gaze;
 42 - servicii științifice și tehnologice, precum și servicii de cercetare și de creație, referitoare la acestea; servicii de analiză industrială, cercetare industrială și proiectare industrială; servicii de control al calității și de autentificare; crearea și dezvoltarea calculatoarelor și programelor de calculator;

45 - servicii juridice; servicii de securitate pentru protecția fizică a bunurilor materiale și a persoanelor; servicii personale și sociale oferite de către terți destinate să satisfacă nevoile indivizilor.

(531) CFE(8) 26.04.09; 26.07.20; 26.11.10; 26.11.14; 27.05.01.

(210) **050902**

(220) 14.12.2022

(730) **RELX Inc., a Delaware corporation, US**
230 Park Ave., Seventh Floor, New York, NY
10169, Statele Unite ale Americii

(540)

LexisNexis

(511) NCL(11-2022)

09 - aparate și instrumente științifice, nautice, geodezice, electrice, fotografice, cinematografice, optice, de cântărire, de măsurare, de semnalizare, de control (verificare), de siguranță (salvare) și didactice; aparate pentru înregistrarea, transmiterea, reproducerea sunetului sau imaginilor; suporturi de înregistrare magnetice, discuri acustice; bancomate; mecanisme pentru aparate cu preplată; case de marcat, dispozitive de calculat, echipament pentru prelucrarea informației și calculatoare; echipamente periferice pentru calculatoare; unități de disc pentru calculatoare; tastaturi pentru calculatoare; modeme; terminale de calculatoare; imprimante pentru calculatoare; extinctoare; părți și fișinguri pentru produsele sus-menționate cuprinse în clasa 09; software de calculatoare înregistrate (programe înregistrate); software pentru procesare de texte; software pentru acces la Internet; software pentru furnizarea accesului la baze de date personalizate on-line; software ce furnizează acces la baze de date cu informații referitoare la o gamă largă de subiecte destinate cercetărilor; software ce permit utilizatorilor să depună documentele în format electronic în instanțe de judecată și instituții de stat; software pentru gestionarea foilor de calcul; software utilizate pentru căutarea și afișarea cheltuielilor suportate pentru cercetările on-line; software pentru monitorizarea și verificarea citatelor din cărți, articole juridice, linkuri la ele sau acte juridice; software care selectează și afișează citate ale

cazurilor aferente și alte materiale juridice; software pentru întocmirea tabelor cu autorități competente în domeniul juridic; software pentru evidență contabilă;

16 - hârtie, carton și produse din aceste materiale, necuprinse în alte clase; hârtie pentru calculatoare; produse de imprimare; buletine informative în domeniul serviciilor de cercetări efectuate cu ajutorul calculatoarelor; cărți, pliante, broșuri și buletine informative referitoare la baze de date computerizate online; cărți; reviste, jurnale; tratate, lucrări științifice, monografii, cursuri (manuale); articole pentru legătorie; fotografii; articole de papetărie; adezivi pentru papetărie sau menaj; materiale pentru artiști; pensule; mașini de scris și articole de birou (cu excepția mobilei); materiale de instruire sau învățământ (cu excepția aparatelor); materiale plastice pentru ambalaj (necuprinse în alte clase); caractere tipografice; clișee tipografice;

35 - publicitate; gestiunea afacerilor comerciale; administrare comercială; lucrări de birou; asistență în afaceri și în materie de management referitoare la înființarea și întreținerea bibliotecilor computerizate private; compilarea și/sau sistematizarea de informații în baze de date computerizate;

38 - servicii de comunicații; comunicații prin terminale de calculatoare; închiriere de linii telefonice; furnizarea accesului la baze de date on-line interactive cu informații despre o gamă largă de subiecte de interes general, informații juridice, publicitate, știri și cercetări și întreținerea acestor baze de date; închirierea timpului de acces la baze de date computerizate interactive; furnizare de servicii de buletine informative electronice referitoare la serviciile de stocare și recuperarea informațiilor computerizate; furnizarea accesului la baze de date on-line interactive;

41 - educație; instruire; divertisment; activități sportive și culturale; publicare de cărți; publicare de texte, altele decât textele publicitare; servicii de învățământ; servicii de formare; conducerea seminarelor și programelor de instruire în domeniul cercetărilor efectuate cu ajutorul calculatoarelor;

42 - cercetări și proiectări industriale și științifice; programare pentru calculatoare; servicii de cercetare efectuate cu ajutorul calculatoarelor; servicii de consultanță în domeniul calculatoarelor, hardware de calculatoare, software de calculatoare și cercetărilor efectuate cu ajutorul calculatoarelor; închiriere de

hardware de calculatoare și software de calculatoare; consultanță tehnică cu privire la software și cercetări efectuate cu ajutorul calculatorului acordată prin telefon, poștă electronică, fax, personal și/sau prin expuneri în rețeaua globală de calculatoare, instalare și actualizare de software, întreținere de software de calculatoare; proiectare și implementare de pagini web în rețea pentru terți și conducerea cercetărilor cu ajutorul calculatoarelor pentru terți; creare de site-uri web; servicii de stocare electronică și extragere a informațiilor computerizate; întreținerea bazelor de date on-line interactive;

45 - cercetări juridice.

(210) **050904**

(220) 15.12.2022

(730) **Kurchenko Oleg Volodimirovich, UA**

Vul. Kozatskyi Shliakh, bud. 5, Kyivska Obl., m. Obukhiv 08700, Ucraina

(540)

Белый Уголь

(511) NCL(11-2022)

05 - suplimente alimentare pe bază de minerale, și anume enterosorbenți pe bază de dioxid de siliciu coloidal.

(531) CFE(8) 28.05.00.

(210) **050920**

(220) 13.12.2022

(730) **VISAN Sergiu, MD**

Str-la Avicena nr. 12, bloc 1,
MD-2025, Chișinău, Republica Moldova
LEFTEROV Alexandr, MD
Str. Lacului nr. 69,
MD-2009, Chișinău, Republica Moldova

(540)



Hometer

(591) Culori revendicate: alb, negru, albastru-deschis, albastru-închis.

(511) NCL(11-2022)

09 - aparate și instrumente științifice, pentru cercetare, de navigare, geodezice, fotografice, cinematografice, audiovizuale, optice, de cântărire, de măsurare, de semnalizare, de detectare, de testare, de verificare, de salvare și didactice; aparate și instrumente pentru conducerea, distribuția, transformarea, acumularea, reglarea sau comanda curentului electric; aparate și instrumente pentru înregistrarea, transmiterea, reproducerea sau procesarea sunetului, imaginilor sau datelor; suporturi media înregistrate și descărcabile, software de calculator, suporturi media digitale sau analogice de înregistrare și de stocare fără conținut; mecanisme pentru aparate cu preplată; case de marcat, dispozitive de calculat; calculatoare și dispozitive periferice de calculator; costume de scufundare, măști pentru scufundare, tampoane de urechi pentru scufundare, cleme nazale pentru scufundare și înotători, mănuși de scufundare, aparate de respirat sub apă pentru înot subacvatic; extintoare;

12 - vehicule; aparate de locomotie terestră, aeriană sau navală;

16 - hârtie și carton; produse de imprimare; articole pentru legătorie; fotografii; articole de papetărie și de birou, cu excepția mobilei; adezivi pentru papetărie sau menaj; materiale de desen și materiale pentru artiști; pensule; materiale didactice și de instruire; foi, folii și pungi din plastic pentru împachetare și ambalare; caractere și clișee tipografice;

25 - îmbrăcăminte, încălțăminte, articole care servesc la acoperirea capului;

- 28 - jocuri, jucării și articole pentru joacă; aparate pentru jocuri video; articole de gimnastică și sport; decorațiuni (ornamente) pentru pomul de Crăciun;
- 35 - publicitate; administrarea, organizarea și managementul afacerilor; lucrări de birou;
- 36 - servicii financiare, monetare și bancare; servicii de asigurări; afaceri imobiliare;
- 37 - servicii de construcții; servicii de instalare și reparații; extracție minieră, foraje pentru extracția de petrol și de gaze;
- 39 - transport; ambalarea și depozitarea mărfurilor; organizarea de călătorii;
- 41 - educație; instruire; divertisment; activități sportive și culturale;
- 42 - servicii științifice și tehnologice, precum și servicii de cercetare și de creație, referitoare la acestea; servicii de analiză industrială, cercetare industrială și proiectare industrială; servicii de control al calității și de autentificare; crearea și dezvoltarea calculatoarelor și programelor de calculator;
- 45 - servicii juridice; servicii de securitate pentru protecția fizică a bunurilor materiale și a persoanelor; servicii personale și sociale oferite de către terți destinate să satisfacă nevoile indivizilor.
- (531) CFE(8) 07.01.09; 07.01.24; 26.15.15; 26.15.25; 27.05.01; 29.01.14.

- (210) **050929**
 (220) 16.12.2022
 (730) **AUTOCAR IMEX S.R.L., MD**
 Str. Calea Basarabiei nr. 2,
 MD-2023, Chișinău, Republica Moldova
 (540)



- (511) NCL(11-2022)
 35 - publicitate, gestionarea afacerilor comerciale, administrarea comercială, lucrări de birou; comercializarea produselor;
- 36 - servicii financiare, monetare și bancare; servicii de asigurări; afaceri imobiliare.
- (531) CFE(8) 07.03.11; 07.03.12; 27.05.01; 27.05.08.

- (210) **050935**
 (220) 21.12.2022
 (730) **NOVA LINES INC S.R.L., MD**
 Bd. Decebal nr. 6,
 MD-2002, Chișinău, Republica Moldova
 (540)



- (511) NCL(11-2022)
 38 - servicii de telecomunicații.
 (531) CFE(8) 27.05.17.

- (210) **050940**
 (220) 23.12.2022
 (730) **DIMCEA Veaceslav, MD**
 Str. Cojocarilor nr. 20, bloc A, ap. 12,
 MD-2001, Chișinău, Republica Moldova
 (540)



- (511) NCL(11-2022)
 36 - servicii financiare, monetare și bancare; servicii de asigurări; afaceri imobiliare.
- (531) CFE(8) 07.01.24; 07.01.25; 07.03.01; 27.05.10.

- (210) **050943**
 (220) 17.12.2022
 (730) **PROTAD CONSULTING S.R.L., MD**
 Str. Serghei Lunchevici nr. 9, MD-4814,
 Budești, Chișinău, Republica Moldova

(540)



(511) NCL(11-2022)

09 - aparate și instrumente științifice, fotografice, cinematografice, audiovizuale, optice, de cântărire, de măsurare, de semnalizare, de detectare, de testare, de verificare, de salvare și didactice; ochelari; ochelari (optică); ochelari corectori; ochelari antireflex; ochelari fantezie; ochelari inteligenți; ochelari antipraf; ochelari antiorbire; ochelari pentru cicliști; lentile pentru ochelari; sticlă de ochelari; ochelari de vedere; ochelari pince-nez; tocuri de ochelari; rame de ochelari; cordoane pentru ochelari; lentile pentru ochelarii; rame de ochelari nemontate; ochelari cu lentile polarizate; ochelari cu prescripție medicală; lentile pentru ochelari de vedere; șnururi pentru ochelari fără brațe; ochelari de vedere pentru copii; tocuri pentru ochelari fără brațe; etuiuri pentru ochelari fără brațe; rame de ochelari fără brațe; lăntișoare pentru ochelari fără brațe; ochelari cu prescripție medicală pentru înot; tocuri pentru ochelari de vedere pentru copii; ochelari de vedere eliberați pe bază de rețetă.

(531) CFE(8) 27.05.01.

(210) **050944**

(220) 17.12.2022

(730) **PROTAD CONSULTING S.R.L., MD**
Str. Serghei Lunchevici nr. 9, MD-4814,
Budești, Chișinău, Republica Moldova

(540)



RENEANS

(511) NCL(11-2022)

09 - aparate și instrumente științifice, fotografice, cinematografice, audiovizuale, optice, de cântărire, de măsurare, de semnalizare, de detectare, de testare, de verificare, de salvare și didactice; ochelari; ochelari (optică); ochelari corectori; ochelari antireflex; ochelari fantezie; ochelari inteligenți; ochelari antipraf; ochelari antiorbire; ochelari pentru cicliști; lentile pentru ochelari; sticlă de ochelari; ochelari de vedere; ochelari pince-nez; tocuri de ochelari; rame de ochelari; cordoane pentru ochelari; lentile pentru ochelarii; rame de ochelari nemontate; ochelari cu lentile polarizate; ochelari cu prescripție medicală; lentile pentru ochelari de vedere; șnururi pentru ochelari fără brațe; ochelari de vedere pentru copii; tocuri pentru ochelari fără brațe; etuiuri pentru ochelari fără brațe; rame de ochelari fără brațe; lăntișoare pentru ochelari fără brațe; ochelari cu prescripție medicală pentru înot; tocuri pentru ochelari de vedere pentru copii; ochelari de vedere eliberați pe bază de rețetă.

(531) CFE(8) 26.11.13; 26.13.25; 27.05.01; 27.05.21.

(210) **050959**

(220) 22.12.2022

(730) **VOVK Rostyslav Orestovych, UA**
Kastelivka str., 9, ap. 11, Lviv, 79012, Ucraina

Blystiv Igor Vasyliovych, UA

Lubinska str., 95/47, Lviv, 79054, Ucraina

(540)



Petslike

(591) Culori revendicate: portocaliu, alb, roșu.

(511) NCL(11-2022)

03 - șampoane pentru animalele de companie (preparate de toaletă nemedicinale);

05 - suplimente alimentare; preparate cu oligoelemente pentru consum uman și animal; șampoane medicinale pentru animale de companie;

18 - îmbrăcăminte pentru animale; zgărzi pentru animale; lese din piele;

31 - hrană și băuturi pentru animale; furaje pentru animale; var pentru hrana animalelor; produse pentru îngrijirea animalelor; furaje pentru hrana animalelor; cereale pentru hrana animalelor; drojdie pentru hrana animalelor; materiale de așternut pentru animale; făină pentru animale; culturi de rădăcină pentru consumul animal, roșcove de chile (alimente pentru animale), făină de arahide pentru animale, turte de arahide pentru animale; reziduuri din tratarea grăunțelor de cereale pentru hrana animalelor, hrană pentru animale de companie; hrană sub formă de articole de ronțait pentru animale de companie, băuturi pentru animale de companie, făină de pește pentru consumul animal; hârtie destinată utilizării ca așternut pentru animale de companie; nisip aromat (litieră) pentru animale de companie, semințe de in pentru consum animal, făină din semințe de in pentru consum animal, germeți de grâu pentru consumul animal; nisip pentru litiere de animale de companie;

35 - prezentarea produselor prin toate mijloacele de comunicare pentru vânzarea cu amănuntul, și anume hrana animalelor, îmbrăcăminte pentru animale, accesorii pentru animale.

(531) CFE(8) 01.15.15; 03.06.03; 24.17.24; 27.05.01; 29.01.13.

(210) **050970**
 (220) 29.12.2022
 (730) **NGUYEN SI TRUNG KY, MD**
 Str. George Meniuc nr. 58,
 MD-2009, Chișinău, Republica Moldova
 (540)

STEMARIN Sinus

(526) Elementele mărcii asupra cărora solicitantul declară că renunță la invocarea oricărui drept exclusiv: „Sinus”.

(511) NCL(11-2022)
 05 - preparate farmaceutice, medicale și de uz veterinar; produse igienice pentru medicină; alimente și substanțe dietetice adaptate pentru uz medical sau veterinar, alimente pentru bebeluși; suplimente alimentare pentru oameni și animale; dezinfectante.

(210) **050971**
 (220) 29.12.2022
 (730) **NGUYEN SI TRUNG KY, MD**
 Str. George Meniuc nr. 58,
 MD-2009, Chișinău, Republica Moldova
 (540)

SINURIN

(511) NCL(11-2022)
 05 - preparate farmaceutice, medicale și de uz veterinar; produse igienice pentru medicină; alimente și substanțe dietetice adaptate pentru uz medical sau veterinar, alimente pentru bebeluși; suplimente alimentare pentru oameni și animale; dezinfectante.

(210) **050974**
 (220) 03.01.2023
 (730) **BRONFMAN Efim, MD**
 Str. Igor Vieru nr. 6, bloc 1, ap. 48,
 MD-2075, Chișinău, Republica Moldova
 (540)

SIGNAL

(511) NCL(12-2023)
 20 - mobile, oglinzi, rame pentru tablouri; containere, nemetalice, pentru depozitare sau transport; oase neprelucrate sau semiprelucrate, coarne, fanoane de balenă sau sifid; scoici; spumă de mare; chihlimbar galben.

35 - servicii on-line de tranzacționare, și anume servicii de operare on-line pe piețe pentru vânzătorii și cumpărătorii de produse și servicii; servicii on-line de tranzacționare în care vânzătorii afișează produsele sau serviciile care urmează să fie oferite spre vânzare, achiziționare sau spre licitare prin intermediul Internetului, în scopul facilitării vânzării de produse și servicii de către terți prin intermediul unei rețele de calculatoare; oferire de răspuns evaluativ și evaluări de produse și servicii oferite de vânzători, evaluarea valorii și a prețurilor produselor și serviciilor oferite de vânzători, serviciilor de performanță a cumpărătorilor și vânzătorilor, serviciilor de livrare, precum și experiența globală de tranzacționare în legătură cu acestea; oferirea unui ghid de căutare de publicitate on-line

care oferă produse și servicii ale vânzătorilor; oferirea unei baze de date de căutare on-line de evaluare pentru cumpărători și vânzători; publicitate; gestiunea afacerilor comerciale; administrare comercială; lucrări de birou; servicii de comercializare pentru terți prestate de supermarketuri, hipermarketuri, buticuri, magazine, gherete, chioșcuri și tarabe.

- (210) **050977**
 (220) 03.01.2023
 (730) **BRONFMAN Efim, MD**
 Str. Igor Vieru nr. 6, bloc 1, ap. 48,
 MD-2075, Chișinău, Republica Moldova
 (540)



- (511) NCL(12-2023)
 35 - servicii on-line de tranzacționare, și anume servicii de operare on-line pe piețe pentru vânzătorii și cumpărătorii de produse și servicii; servicii on-line de tranzacționare în care vânzătorii afișează produsele sau serviciile care urmează să fie oferite spre vânzare, achiziționare sau spre licitare prin intermediul Internetului, în scopul facilitării vânzării de produse și servicii de către terți prin intermediul unei rețele de calculatoare; oferire de răspuns evaluativ și evaluări de produse și servicii oferite de vânzătorii, evaluarea valorii și a prețurilor produselor și serviciilor oferite de vânzătorii, serviciilor de performanță a cumpărătorilor și vânzătorilor, serviciilor de livrare, precum și experiența globală de tranzacționare în legătură cu acestea; oferirea unui ghid de căutare de publicitate on-line care oferă produse și servicii ale vânzătorilor; oferirea unei baze de date de căutare on-line de evaluare pentru cumpărători și vânzători; publicitate; gestiunea afacerilor comerciale; administrare comercială; lucrări de birou; servicii de comercializare pentru terți prestate de supermarketuri, hipermarketuri, buticuri, magazine, gherete, chioșcuri și tarabe;

- 39 - transport; ambalarea și depozitarea mărfurilor; organizarea de călătorii;
 43 - servicii de alimentație publică; servicii de cazare temporară.
 (531) CFE(9) 05.07.21; 05.07.22; 27.03.11; 27.05.08.

- (210) **050978**
 (220) 27.12.2022
 (730) **TROPANEȚ Alina, MD**
 Bd. Dacia nr. 40, bloc 3, ap. 78,
 MD-2062, Chișinău, Republica Moldova
 (540)



- (511) NCL(11-2022)
 28 - jocuri, jucării și articole pentru joacă; aparate pentru jocuri video; articole de gimnastică și sport; decorațiuni (ornamente) pentru pomul de Crăciun;
 35 - publicitate; administrarea, organizarea și managementul afacerilor; lucrări de birou; servicii de publicitate on-line; organizarea expozițiilor în scopuri comerciale; organizarea și desfășurarea prezentărilor comerciale; vânzări angro și cu amănuntul; comercializarea florilor; operațiuni de export-import; servicii manageriale în organizarea și administrarea comerțului cu flori; servicii de consiliere în afaceri referitoare la comerțul cu flori; servicii de comercializare pentru terți prestate de magazine specializate, supermarketuri, hipermarketuri.
 (531) CFE(8) 26.01.18; 26.01.20; 26.01.21; 27.05.09.

(210) **050979**
 (220) 28.12.2022
 (730) **CONDRATIEV Maxim, MD**
 Bd. Moscova nr. 9, ap. 20,
 MD-2068, Chişinău, Republica Moldova
CONDRATIEVA Irina, MD
 Bd. Decebal nr. 82/2, ap. 119,
 MD-2038, Chişinău, Republica Moldova
 (540)



(591) Culori revendicate: auriu, alb, negru, gri.
 (511) NCL(11-2022)
 35 - publicitate; administrarea, organizarea și managementul afacerilor; lucrări de birou;
 41 - educație; instruire; divertisment; activități sportive și culturale.
 (531) CFE(8) 01.01.02; 01.01.14; 01.01.15; 27.05.11; 29.01.14.

(210) **050980**
 (220) 03.01.2023
 (730) **SOLOVIOVA Irina, MD**
 Str. Jubiliară nr. 1, MD-2019,
 Codru, Chişinău, Republica Moldova
 (540)



(591) Culori revendicate: alb, negru, galben.
 (511) NCL(12-2023)
 30 - cafea, ceai, cacao și înlocuitori ai acestora; orez, paste făinoase și tăiței; tapioca și sago; făină și preparate din cereale; pâine, produse de patiserie și cofetărie; ciocolată; înghețată, șerburi și alte înghețate comestibile; zahăr, miere, sirop de melasă; drojdie, praf de copt; sare, condimente, mirodenii, plante aromatice conservate; oțet, sosuri și alte condimente; gheață (apă înghețată);
 35 - publicitate; administrarea, organizarea și managementul afacerilor; lucrări de birou.
 (531) CFE(9) 26.11.13; 27.05.08; 29.01.13.

(210) **050981**
 (220) 04.01.2023
 (730) **CRUDU Diana, MD**
 Str. Caucaz nr. 72, MD-2003,
 Durlești, Chişinău, Republica Moldova
 (540)



(511) NCL(12-2023)
 33 - băuturi alcoolice, cu excepția berii; preparate alcoolice pentru fabricarea băuturilor.
 (531) CFE(9) 02.09.17; 27.05.01.

(210) **050982**
 (220) 04.01.2023
 (730) **Diamond Quest Limited, VG**
 OMC Chambers, P.O Box 3152 Road Town,
 Tortola, Insulele Virgine Britanice

(540)

 The logo for 'Blue Range' features the word 'Blue' in a large, bold, white font with a black outline, positioned above the word 'Range' which is in a similar style but with a more rounded, bubbly appearance.

(511) NCL(12-2023)

34 - vaporizatoare pentru țigări electronice și dispozitive electronice de fumat; vaporizatoare orale pentru fumători; tutun; produse din tutun, inclusiv țigări, țigarete, trabucuri, cigariilos (tip de trabuc de dimensiuni reduse), tutun de rulat, tutun de pipă, tutun de mestecat, tutun de prizat, țigări cu sau fără filtru; înlocuitori de tutun (nu pentru uz medical); țigarete care conțin înlocuitori de tutun, cu excepția celor pentru uz medical; articole pentru uz cu tutun, inclusiv foițe și tuburi pentru țigarete, filtre pentru țigări, recipiente de tutun, tabachere pentru țigarete (nu din metale prețioase) și scrumiere, pipe, dispozitive de buzunar pentru rularea țigărilor, capete de țigări, brichete; chibrituri; bețișoare de tutun, produse din tutun pentru a fi încălzite, dispozitive electronice și piesele acestora pentru încălzirea țigărilor sau tutunului; arome (altele decât uleiurile esențiale) pentru tutun; arome, altele decât uleiurile esențiale, pentru utilizare în țigări electronice; soluții lichide pentru utilizare în țigări electronice; dispozitive electronice pentru fumat; țigarete electronice; țigări electronice ca înlocuitor de țigări tradiționale; dispozitive electronice pentru inhalarea de aerosoli cu nicotină; vaporizatoare orale (dispozitive pentru inhalare) pentru fumători, produse din tutun și înlocuitori de tutun; articole pentru fumători pentru țigări electronice; dispozitive de stins țigarete și trabucuri încălzite, precum și bețișoare de tutun încălzit; carcase pentru țigarete electronice, încărcabile; dispozitive de buzunar pentru rularea țigaretelor.

(531) CFE(9) 27.05.02.

(210) 050983

(220) 05.01.2023

(730) **Diamond Quest Limited, VG**

OMC Chambers, P.O Box 3152 Road Town,
Tortola, Insulele Virgine Britanice

(540)

 The logo for 'SAAT' consists of the letters 'S', 'A', and 'A' in a large, bold, black font, followed by the letter 'T' in a slightly smaller, bold, black font.

(511) NCL(12-2023)

34 - vaporizatoare pentru țigări electronice și dispozitive electronice de fumat; vaporizatoare orale pentru fumători; tutun; produse din tutun, inclusiv țigări, țigarete, trabucuri, cigariilos (tip de trabuc de dimensiuni reduse), tutun de rulat, tutun de pipă, tutun de mestecat, tutun de prizat, țigări cu sau fără filtru; înlocuitori de tutun (nu pentru uz medical); țigarete care conțin înlocuitori de tutun, cu excepția celor pentru uz medical; articole pentru uz cu tutun, inclusiv foițe și tuburi pentru țigarete, filtre pentru țigări, recipiente de tutun, tabachere pentru țigarete (nu din metale prețioase) și scrumiere, pipe, dispozitive de buzunar pentru rularea țigărilor, capete de țigări, brichete; chibrituri; bețișoare de tutun, produse din tutun pentru a fi încălzite, dispozitive electronice și piesele acestora pentru încălzirea țigărilor sau tutunului; arome (altele decât uleiurile esențiale) pentru tutun; arome, altele decât uleiurile esențiale, pentru utilizare în țigări electronice; soluții lichide pentru utilizare în țigări electronice; dispozitive electronice pentru fumat; țigarete electronice; țigări electronice ca înlocuitor de țigări tradiționale; dispozitive electronice pentru inhalarea de aerosoli cu nicotină; vaporizatoare orale (dispozitive pentru inhalare) pentru fumători, produse din tutun și înlocuitori de tutun; articole pentru fumători pentru țigări electronice; dispozitive de stins țigarete și trabucuri încălzite, precum și bețișoare de tutun încălzit; carcase pentru țigarete electronice, încărcabile; dispozitive de buzunar pentru rularea țigaretelor.

(531) CFE(9) 27.05.01.

(210) **050988**
 (220) 04.01.2023
 (730) **VERWALTUNG S.R.L., MD**
 Str. Căușeni nr. 12,
 MD-2002, Chișinău, Republica Moldova
 (540)



(591) Culori revendicate: sur, oranj.
 (511) NCL(12-2023)
 35 - publicitate; administrarea, organizarea și managementul afacerilor; lucrări de birou;
 36 - servicii financiare, monetare și bancare; servicii de asigurări; servicii imobiliare;
 37 - servicii de construcții; servicii de instalații și reparații; extracții miniere, foraje pentru extracția de petrol și gaze;
 45 - servicii juridice; servicii de securitate pentru protecția fizică a bunurilor materiale și a persoanelor; servicii matrimoniale, servicii de rețele de socializare on-line; servicii funerare; babysitting.
 (531) CFE(9) 07.03.11; 27.03.15; 27.05.10; 29.01.12.

(210) **050989**
 (220) 05.01.2023
 (730) **Shine-Lotus S.R.L., MD**
 Str-la Muncești nr. 5,
 MD-2002, Chișinău, Republica Moldova
 (540)

Deluxe Enzo

(511) NCL(12-2023)
 01 - produse chimice destinate industriei, științelor, fotografiei, agriculturii, horticulturii și silviculturii; rășini artificiale în stare brută, materiale plastice în stare brută; compoziții pentru stingerea și prevenirea incendiilor; preparate pentru călire și sudură; substanțe pentru tăbăcirea blănurilor și pieilor de animale; adezivi pentru utilizare în industrie; chituri și alte produse de umplere; compost, gunoi de grajd, îngrășăminte; preparate biologice pentru utilizare în industrie și știință;

03 - cosmetice și produse de toaletă nemedicinale; produse nemedicinale pentru curățarea dinților; produse de parfumerie, uleiuri esențiale; preparate pentru albit și alte substanțe pentru spălat; preparate pentru curățare, lustruire, degresare și șlefuire.

(210) **050990**
 (220) 10.01.2023
 (730) **SUSLARI Alina, MD**
 Str. Nicolae Milescu Spătarul nr. 19, ap. 3,
 MD-2075, Chișinău, Republica Moldova
 (540)

NESTVILLE

(511) NCL(12-2023)
 33 - băuturi alcoolice, cu excepția berii; preparate alcoolice pentru fabricarea băuturilor.

(210) **050991**
 (220) 09.01.2023
 (730) **DISART GROUP S.R.L., MD**
 Șos. Balcani nr. 1, ap. (of.) 5,
 MD-2069, Chișinău, Republica Moldova
 (540)

MARCO RIZZI

(511) NCL(12-2023)
 25 - îmbrăcăminte, încălțăminte, articole care servesc la acoperirea capului;
 35 - publicitate; administrarea, organizarea și managementul afacerilor; lucrări de birou.

(210) **050992**
 (220) 05.01.2023
 (730) **SUNROOM S.R.L., MD**
 Str. Alba Iulia nr. 113, ap. 208,
 MD-2071, Chișinău, Republica Moldova
 (540)

SUNROOM

(511) NCL(12-2023)
 44 - servicii medicale; servicii veterinare; servicii de igienă și de îngrijire a frumuseții pentru oameni sau animale; servicii de agricultură, acvacultură, horticultură și silvicultură.

(210) **050993**
 (220) 06.01.2023
 (730) **CAIREAC Alexandr, MD**
 Str. Belgrad nr. 19, bloc 2, ap. 4,
 MD-2060, Chișinău, Republica Moldova
 (540)



(591) Culori revendicate: alb, negru, oranj.
 (511) NCL(12-2023)
 37 - servicii de construcții; servicii de instalații și reparații; extracții miniere, foraje pentru extracția de petrol și gaze;
 39 - transport; ambalarea și depozitarea mărfurilor; organizarea de călătorii.
 (531) CFE(9) 27.05.24; 29.01.13.

(210) **050994**
 (220) 06.01.2023
 (730) **VOLOVEI Ion, MD**
 MD-3545, Seliște, Orhei, Republica Moldova

(540)

N O R I

(591) Culori revendicate: alb, negru, roșu.
 (511) NCL(12-2023)
 41 - educație; instruire; divertisment; activități sportive și culturale;
 43 - servicii de alimentație publică; servicii de cazare temporară.
 (531) CFE(9) 24.17.02; 26.01.03; 27.05.08; 29.01.13.

(210) **050995**
 (220) 06.01.2023
 (730) **BASF Corporation, US**
 100 Park Avenue, Florham Park New Jersey,
 Statele Unite ale Americii
 (540)

INTEGRAL

(511) NCL(12-2023)
 01 - preparate biologice pentru utilizare în agricultură, horticultură și silvicultură, și anume inoculanți agricoli și horticoli, bacterii benefice și suplimente de sol pentru îmbunătățirea creșterii și sănătății plantelor;
 05 - preparate pentru distrugerea și combaterea verminei; insecticide, fungicide, erbicide, nematocide pentru controlul insectelor, pesticide pentru nematozi, agenți de control biologic, pesticide.

(210) **050996**
 (220) 09.01.2023
 (730) **SOLAR-PRIME S.R.L., MD**
 Bd. Moscova nr. 11, ap.(of.) 460,
 MD-2068, Chișinău, Republica Moldova
 (540)

E-PRIME

(511) NCL(12-2023)

- 09 - aparate și instrumente științifice, pentru cercetare, de navigare, geodezice, fotografice, cinematografice, audiovizuale, optice, de cântărire, de măsurare, de semnalizare, de detectare, de testare, de verificare, de salvare și didactice; aparate și instrumente pentru conducerea, distribuirea, transformarea, acumularea, reglarea sau controlul distribuției sau utilizării energiei electrice; aparate și instrumente pentru înregistrarea, transmiterea, reproducerea sau procesarea sunetului, imaginilor sau a datelor; suporturi media înregistrate și descărcabile, software pentru calculatoare, suporturi media digitale sau analogice de înregistrare și de stocare fără conținut; mecanisme pentru aparate cu preplată; case de marcat, dispozitive de calculat; calculatoare și dispozitive periferice pentru calculatoare; costume de scafandru, măști pentru scafandri, dopuri de urechi pentru scafandri, clești de nas pentru scafandri și înotători, mănuși pentru scafandri, aparate de respirat pentru înot subacvatic; extinctoare;
- 11 - aparate și instalații de iluminat, de încălzire, de răcire, de producere a vaporilor, de coacere, de uscare, de ventilare, de distribuire a apei și de uz sanitar.

ouă; lapte, brânzeturi, unt, iaurt și alte produse lactate; uleiuri și grăsimi comestibile;

- 30 - cafea, ceai, cacao și înlocuitori ai acestora; orez, paste făinoase și tăiței; tapioca și sago; făină și preparate din cereale; pâine, produse de patiserie și cofetărie; ciocolată; înghețată, șerbeturi și alte înghețate comestibile; zahăr, miere, sirop de melasă; drojdie, praf de copt; sare, condimente, mirodenii, plante aromatice conservate; oțet, sosuri și alte condimente; gheață (apă înghețată);
- 31 - produse agricole, de acvacultură, horticole și forestiere, brute și neprelucrate; cereale și semințe crude și neprocesate; fructe și legume proaspete, plante aromatice proaspete; plante și flori naturale; bulbi, răsaduri și semințe pentru plantare; animale vii; hrană și băuturi pentru animale; malț.

(531) CFE(9) 27.05.01.

(210) **050998**

(220) 09.01.2023

(730) **FLOAREA SOARELUI S.A., MD**

Str. 31 August nr. 6,

MD-3100, Bălți, Republica Moldova

(540)

FSC Floarea Soarelui Comerț

(210) **050997**

(220) 09.01.2023

(730) **FLOAREA SOARELUI S.A., MD**

Str. 31 August nr. 6,

MD-3100, Bălți, Republica Moldova

(540)

(511) NCL(12-2023)

- 04 - uleiuri și unsori industriale, ceară; lubrifianți; produse pentru absorbția, umezirea și compactarea pulberilor; combustibili și materiale pentru iluminat; lumânări și fitiluri pentru iluminat;
- 29 - carne, pește, păsări și vânat; extracte din carne; fructe și legume conservate, congelate, uscate și fierte; jeleuri, dulcețuri, compoturi;

(511) NCL(12-2023)

04 - uleiuri și unsori industriale, ceară; lubrifianți; produse pentru absorbția, umezirea și compactarea pulberilor; combustibili și materiale pentru iluminat; lumânări și fitiluri pentru iluminat;

29 - carne, pește, păsări și vânat; extracte din carne; fructe și legume conservate, congelate, uscate și fierte; jeleuri, dulcețuri, compoturi; ouă; lapte, brânzeturi, unt, iaurt și alte produse lactate; uleiuri și grăsimi comestibile;

30 - cafea, ceai, cacao și înlocuitori ai acestora; orez, paste făinoase și tăiței; tapioca și sago; făină și preparate din cereale; pâine, produse de patiserie și cofetărie; ciocolată; înghețată, șerbeturi și alte înghețate comestibile; zahăr, miere, sirop de melasă; drojdie, praf de copt; sare, condimente, mirodenii, plante aromatice conservate; oțet, sosuri și alte condimente; gheață (apă înghețată);

31 - produse agricole, de acvacultură, horticoale și forestiere, brute și neprelucrate; cereale și semințe crude și neprocesate; fructe și legume proaspete, plante aromatice proaspete; plante și flori naturale; bulbi, răsaduri și semințe pentru plantare; animale vii; hrană și băuturi pentru animale; malț.

(210) **050999**

(220) 10.01.2023

(730) **GOGU Marin, MD**

Str. Trei Fântâni nr. 4,

MD-4301, Căușeni, Republica Moldova

(540)

BLACKBURN
OVERDOSE

(511) NCL(12-2023)

34 - tutun și înlocuitori de tutun; țigări și trabucuri; țigări electronice și vaporizatoare orale pentru fumători; articole pentru fumători; chibrituri.

(531) CFE(9) 27.05.01; 27.05.11.

(210) **051000**

(220) 10.01.2023

(730) **KINESIO S.R.L., MD**

Str. Gheorghe Asachi nr. 69/2,

MD-2028, Chișinău, Republica Moldova

(540)

Kinesio
PHYSICAL THERAPY

(511) NCL(12-2023)

35 - publicitate; administrarea, organizarea și managementul afacerilor; lucrări de birou;

41 - educație; instruire; divertisment; activități sportive și culturale;

44 - servicii medicale; servicii veterinare; servicii de igienă și de îngrijire a frumuseții pentru oameni sau animale; servicii de agricultură, acvacultură, horticultură și silvicultură.

(531) CFE(9) 01.07.06; 01.07.07; 02.09.14; 02.09.15; 02.09.25; 27.03.02; 27.05.08.

(210) **051001**

(220) 10.01.2023

(730) **COTIC Andrei, MD**

Str. Ivan Krilov nr. 34, ap. 15,

MD-3100, Bălți, Republica Moldova

(540)



(591) Culori revendicate: alb, galben, albastru.

(511) NCL(12-2023)

35 - publicitate; administrarea, organizarea și managementul afacerilor; lucrări de birou;

37 - servicii de construcții; servicii de instalații și reparații; extracții miniere, foraje pentru extracția de petrol și gaze.

(531) CFE(9) 01.03.01; 01.03.02; 01.03.11; 15.07.03; 15.07.19; 26.04.18; 27.05.02; 29.01.13.

(210) **051002**
 (220) 10.01.2023
 (730) **VLOȘCINSCHI Andrei, MD**
 Str. Vasile Alecsandri nr. 11, ap. 53,
 MD-2009, Chișinău, Republica Moldova

(540)

munca.md

(526) Elementele mărcii asupra cărora solicitantul declară că renunță la invocarea oricărui drept exclusiv: „.md”.
 (511) NCL(12-2023)
 35 - publicitate; administrarea, organizarea și managementul afacerilor; lucrări de birou;
 38 - servicii de telecomunicații;
 41 - educație; instruire; divertisment; activități sportive și culturale;
 42 - servicii științifice și tehnologice, precum și servicii de cercetare și creație, referitoare la acestea; servicii de analiză industrială, cercetare industrială și proiectare industrială; servicii de control al calității și de autentificare; crearea și dezvoltarea calculatoarelor și programelor de calculator.

(210) **051003**
 (220) 10.01.2023
 (730) **DANU Ecaterina, MD**
 Str. Florilor nr. 43, MD-2089,
 Ciorescu, Chișinău, Republica Moldova
 (540)



(526) Elementele mărcii asupra cărora solicitantul declară că renunță la invocarea oricărui drept exclusiv: „ACADEMY”, cu excepția executării grafice deosebite.
 (511) NCL(12-2023)
 41 - educație; instruire; divertisment; activități sportive și culturale.
 (531) CFE(9) 02.05.08; 02.05.22; 02.05.24; 25.03.07; 27.01.12; 27.05.09.

(210) **051004**
 (220) 11.01.2023
 (730) **GRATA IERNATIONAL S.R.L., MD**
 Str. Vlaicu Pârcălab nr. 77,
 MD-2012, Chișinău, Republica Moldova
 (540)

EQUITY PARK

(511) NCL(12-2023)
 35 - publicitate; administrarea, organizarea și managementul afacerilor; lucrări de birou;
 36 - servicii financiare, monetare și bancare; servicii de asigurări; servicii imobiliare;
 37 - servicii de construcții; servicii de instalații și reparații; extracții miniere, foraje pentru extracția de petrol și gaze;
 43 - servicii de alimentație publică; servicii de cazare temporară.

(210) **051005**
 (220) 11.01.2023
 (730) **E-P EQUIPMENT CO., LTD., CN**
 NO.1 XIAQUAN VILLAGE, LINGFENG STREET, ANJI, HUZHOU, ZHEJIANG, CHINA
 (540)



(511) NCL(12-2023)

12 - camioane motostivuitoare; tractoare ghidate automat (fără șofer) pentru manevrarea materialelor; vehicule pentru transportarea mărfurilor; cărucioare de manipulare; circuite hidraulice pentru vehicule; pompe de aer (accesorii pentru vehicule); roboți autonomi pentru livrări; motoare pentru vehicule terestre; șasiuri pentru vehicule.

(531) CFE(9) 27.01.07; 27.05.17.

(210) 051006

(220) 11.01.2023

(730) Kurchenko Oleg Volodimirovich, UA

Vul. Kozatskyi Shliakh, bud. 5, Kyivska Obl., m. Obukhiv 08700, Ucraina

(540)



(511) NCL(12-2023)

05 - suplimente alimentare pe bază de minerale, și anume enterosorbenți pe bază de dioxid de siliciu coloidal.

(531) CFE(9) 26.04.10; 26.04.18; 26.04.24; 27.05.01; 28.05.00.

(210) 051007

(220) 11.01.2023

(730) RĂU Natalia, MD

Str. Vasile Lupu nr. 81, ap. 8, MD-2008, Chișinău, Republica Moldova

(540)



(591) Culori revendicate: galben, albastru de diferite nuanțe.

(511) NCL(12-2023)

41 - educație; instruire; divertisment; activități sportive și culturale;

44 - servicii medicale; servicii veterinare; servicii de igienă și de îngrijire a frumuseții pentru oameni sau animale; servicii de agricultură, acvacultură, horticultură și silvicultură;

45 - servicii juridice; servicii de securitate pentru protecția fizică a bunurilor materiale și a persoanelor; servicii matrimoniale, servicii de rețele de socializare on-line; servicii funerare; babysitting.

(531) CFE(9) 01.03.12; 01.03.17; 01.11.12; 24.17.15; 27.05.01; 29.01.12.

(210) 051008

(220) 11.01.2023

(730) Euroacord S.R.L., MD

Bd. Mircea cel Bătrîn nr. 13/1, of. 1f, MD-2042, Chișinău, Republica Moldova

(540)

delucru.md

(511) NCL(12-2023)

35 - publicitate; administrarea, organizarea și managementul afacerilor; lucrări de birou;

- 38 - servicii de telecomunicații;
41 - educație; instruire; divertisment; activități sportive și culturale.

(210) **051010**
(220) 12.01.2023
(730) **Sgambaro S.P.A., IT**
Via Chioggia, 11/A 31030, Castello di Godego (TV), Italia
(540)

PASTA JOLLY

- (526) Elementele mărcii asupra cărora solicitantul declară că renunță la invocarea oricărui drept exclusiv: „PASTA”.
(511) NCL(12-2023)
30 - paste uscate; paste făinoase umplute.

(210) **051011**
(220) 16.01.2023
(730) **MOTORNIUC Viorel, MD**
Bd. Mircea cel Bătrîn nr. 39, ap. 365,
MD-2075, Chișinău, Republica Moldova
(540)

Meringa

- (511) NCL(12-2023)
29 - carne, pește, păsări și vânat; extracte din carne; fructe și legume conservate, congelate, uscate și fierte; jeleuri, dulceturi, compoturi; ouă; lapte, brânzeturi, unt, iaurt și alte produse lactate; uleiuri și grăsimi comestibile;
30 - cafea, ceai, cacao și înlocuitori ai acestora; orez, paste făinoase și tăiței; tapioca și sago; făină și preparate din cereale; pâine, produse de patiserie și cofetărie; ciocolată; înghețată, șerbeturi și alte înghețate comestibile; zahăr, miere, sirop de melasă; drojdie, praf de copt; sare, condimente, mirodenii, plante aromatice conservate; oțet, sosuri și alte condimente; gheață (apă înghețată);
31 - produse agricole, de acvacultură, horticoale și forestiere, brute și neprelucrate; cereale și

semințe crude și neprocesate; fructe și legume proaspete, plante aromatice proaspete; plante și flori naturale; bulbi, răsaduri și semințe pentru plantare; animale vii; hrană și băuturi pentru animale; malt;

- 43 - servicii de alimentație publică; servicii de cazare temporară.

(210) **051012**
(220) 12.01.2023
(730) **OLISGRUP S.R.L., MD**
MD-3739, Zubrești, Strășeni, Republica Moldova
(540)

ZUTECHNOBR

- (511) NCL(12-2023)
07 - mașini, mașini-unelte, unelte acționate electrice; motoare, cu excepția celor pentru vehiculele terestre; componente de cuplare și transmisie a mașinilor, cu excepția celor pentru vehiculele terestre; unelte agricole, altele decât uneltele de mână, acționate manual; incubatoare pentru ouă; mașini automate de vânzare;
08 - scule și instrumente de mână, acționate manual; tacâmuri; arme albe, cu excepția armelor de foc; aparate de ras.

(210) **051013**
(220) 09.01.2023
(730) **URSU Valentina, MD**
MD-4438, Sipoteni, Călărași, Republica Moldova
RĂU Dumitru, MD
MD-4438, Sipoteni, Călărași, Republica Moldova
(540)



- (591) Culori revendicate: alb, negru, galben.
(511) NCL(12-2023)

- 35 - publicitate; administrarea, organizarea și managementul afacerilor; lucrări de birou;
- 42 - servicii științifice și tehnologice, precum și servicii de cercetare și creație, referitoare la acestea; servicii de analiză industrială, cercetare industrială și proiectare industrială; servicii de control al calității și de autentificare; crearea și dezvoltarea calculatoarelor și programelor de calculator.
- (531) CFE(9) 01.13.01; 01.13.10; 01.13.15; 15.01.13; 21.01.17; 24.17.02; 26.01.01; 26.13.25; 27.05.01; 29.01.13.

- (210) **051014**
 (220) 10.01.2023
 (730) **ALEXEI Serghei, MD**
 Str. Alba Lulia nr. 196, bloc 1, ap. 159,
 MD-2071, Chișinău, Republica Moldova
 (540)



- (511) NCL(12-2023)
 32 - bere; băuturi nealcoolice; ape minerale și carbogazoase; băuturi din fructe și sucuri de fructe; siropuri și alte preparate pentru fabricarea băuturilor nealcoolice.
- (531) CFE(9) 02.01.01; 02.01.23; 24.09.02; 24.09.11; 24.09.20; 26.04.03; 26.04.14; 27.05.01.

- (210) **051015**
 (220) 12.01.2023
 (730) **BELNIS S.R.L., MD**
 Str. Petricani nr. 19/1,
 MD-2059, Chișinău, Republica Moldova
 (540)



- (511) NCL(12-2023)
 05 - preparate farmaceutice, medicale și de uz veterinar; produse igienice de uz medical; alimente și substanțe dietetice adaptate pentru uz medical sau veterinar, alimente pentru bebeluși; suplimente dietetice pentru oameni și animale; plasturi, materiale pentru pansamente; materiale pentru plombarea dinților și pentru mulaje dentare; dezinfectante; produse pentru distrugerea animalelor dăunătoare; fungicide, erbicide.
- (531) CFE(9) 26.04.18; 26.04.24; 27.05.17.

- (210) **051016**
 (220) 12.01.2023
 (730) **INSTITUȚIA MEDICO-SANITARĂ PUBLICĂ SPITALUL CLINIC REPUBLICAN „TI-MOFEI MOȘNEAGA”, MD**
 Str. Testemițanu nr. 29,
 MD-2025, Chișinău, Republica Moldova

(540)



(591) Culori revendicate: alb, albastru.

(511) NCL(12-2023)

41 - educație; instruire; divertisment; activități sportive și culturale;

42 - servicii științifice și tehnologice, precum și servicii de cercetare și creație, referitoare la acestea; servicii de analiză industrială, cercetare industrială și proiectare industrială; servicii de control al calității și de autentificare; crearea și dezvoltarea calculatoarelor și programelor de calculator;

44 - servicii medicale; servicii veterinare; servicii de igienă și de îngrijire a frumuseții pentru oameni sau animale; servicii de agricultură, acvacultură, horticultură și silvicultură.

(531) CFE(9) 02.01.01; 02.01.23; 02.09.01; 02.09.14; 02.09.15; 03.11.03; 05.03.17; 05.03.20; 05.13.01; 24.03.12; 26.01.14; 26.01.21; 27.05.01; 29.01.12.

(210) 051017

(220) 12.01.2023

(730) Philip Morris Products S.A., CH

Quai Jeanrenaud 3, 2000 Neuchâtel, Elveția

(540)

PURPLE BURST

(511) NCL(12-2023)

34 - vaporizatoare cu fir pentru țigări electronice și dispozitive electronice de fumat; tutun, brut sau prelucrat; produse din tutun, inclusiv

țigări de foi, țigarete, cigarillos, tutun pentru rularea propriilor țigarete, tutun de pipă, tutun de mestecat, tutun de prizat, kretek; snus; înlocuitori de tutun (cu excepția celor pentru uz medical); articole pentru fumători, inclusiv foite și tuburi pentru țigarete, filtre pentru țigarete, recipiente de tutun, tabachere pentru țigarete și scrumiere pentru fumători, pipe, dispozitive de buzunar pentru rularea țigaretelor, brichete pentru fumători; chibrituri; bețe de tutun, produse din tutun pentru a fi încălzite, dispozitive electronice și părți ale acestora pentru încălzirea țigaretelor sau a tutunului pentru eliberarea de aerosoli care conțin nicotină pentru inhalare; soluții de nicotină lichidă pentru utilizare în țigări electronice; dispozitive electronice de fumat; țigări electronice; țigări electronice folosite ca înlocuitori ai țigărilor tradiționale; dispozitive electronice pentru inhalarea aerosolilor care conțin nicotină; dispozitive de vaporizare orale pentru fumători, produse din tutun și înlocuitori de tutun; articole pentru țigări electronice destinate fumătorilor; piese și accesorii pentru produsele sus-menționate incluse în clasa 34; stingătoare pentru țigarete și țigări de foi încălzite, precum și pentru bețe de tutun încălzite; huse pentru țigări electronice reîncărcabile.

(210) 051018

(220) 12.01.2023

(730) Philip Morris Products S.A., CH

Quai Jeanrenaud 3, 2000 Neuchâtel, Elveția

(540)

VEEV CANARY BURST

(511) NCL(12-2023)

34 - vaporizatoare cu fir pentru țigări electronice și dispozitive electronice de fumat; tutun, brut sau prelucrat; produse din tutun, inclusiv țigări de foi, țigarete, cigarillos, tutun pentru rularea propriilor țigarete, tutun de pipă, tutun de mestecat, tutun de prizat, kretek; snus; înlocuitori de tutun (cu excepția celor pentru uz medical); articole pentru fumători, inclusiv foite și tuburi pentru țigarete, filtre pentru țigarete, recipiente de tutun, tabachere pentru țigarete și scrumiere pentru fumători, pipe, dispozitive de buzunar pentru rularea țigaretelor, brichete pentru fumători; chibri-

turi; bețe de tutun, produse din tutun pentru a fi încălzite, dispozitive electronice și părți ale acestora pentru încălzirea țigaretelor sau a tutunului pentru eliberarea de aerosoli care conțin nicotină pentru inhalare; soluții de nicotină lichidă pentru utilizare în țigări electronice; dispozitive electronice de fumat; țigări electronice; țigări electronice folosite ca înlocuitori ai țigărilor tradiționale; dispozitive electronice pentru inhalarea aerosolilor care conțin nicotină; dispozitive de vaporizare orale pentru fumători, produse din tutun și înlocuitori de tutun; articole pentru țigări electronice destinate fumătorilor; piese și accesorii pentru produsele sus-menționate incluse în clasa 34; stingătoare pentru țigarete și țigări de foi încălzite, precum și pentru bețe de tutun încălzite; huse pentru țigări electronice reîncărcabile.

conțin nicotină; dispozitive de vaporizare orale pentru fumători, produse din tutun și înlocuitori de tutun; articole pentru țigări electronice destinate fumătorilor; piese și accesorii pentru produsele sus-menționate incluse în clasa 34; stingătoare pentru țigarete și țigări de foi încălzite, precum și pentru bețe de tutun încălzite; huse pentru țigări electronice reîncărcabile.

(210) **051019**
 (220) 12.01.2023
 (730) **Philip Morris Products S.A., CH**
 Quai Jeanrenaud 3, 2000 Neuchâtel, Elveția
 (540)

RED BURST

(511) NCL(12-2023)
 34 - vaporizatoare cu fir pentru țigări electronice și dispozitive electronice de fumat; tutun, brut sau prelucrat; produse din tutun, inclusiv țigări de foi, țigarete, cigarillos, tutun pentru rularea propriilor țigarete, tutun de pipă, tutun de mestecat, tutun de prizat, kretek; snus; înlocuitori de tutun (cu excepția celor pentru uz medical); articole pentru fumători, inclusiv foițe și tuburi pentru țigarete, filtre pentru țigarete, recipiente de tutun, tabachere pentru țigarete și scrumiere pentru fumători, pipe, dispozitive de buzunar pentru rularea țigaretelor, brichete pentru fumători; chibrituri; bețe de tutun, produse din tutun pentru a fi încălzite, dispozitive electronice și părți ale acestora pentru încălzirea țigaretelor sau a tutunului pentru eliberarea de aerosoli care conțin nicotină pentru inhalare; soluții de nicotină lichidă pentru utilizare în țigări electronice; dispozitive electronice de fumat; țigări electronice; țigări electronice folosite ca înlocuitori ai țigărilor tradiționale; dispozitive electronice pentru inhalarea aerosolilor care

(210) **051020**
 (220) 12.01.2023
 (730) **Philip Morris Products S.A., CH**
 Quai Jeanrenaud 3, 2000 Neuchâtel, Elveția
 (540)

MAUVE BURST

(511) NCL(12-2023)
 34 - vaporizatoare cu fir pentru țigări electronice și dispozitive electronice de fumat; tutun, brut sau prelucrat; produse din tutun, inclusiv țigări de foi, țigarete, cigarillos, tutun pentru rularea propriilor țigarete, tutun de pipă, tutun de mestecat, tutun de prizat, kretek; snus; înlocuitori de tutun (cu excepția celor pentru uz medical); articole pentru fumători, inclusiv foițe și tuburi pentru țigarete, filtre pentru țigarete, recipiente de tutun, tabachere pentru țigarete și scrumiere pentru fumători, pipe, dispozitive de buzunar pentru rularea țigaretelor, brichete pentru fumători; chibrituri; bețe de tutun, produse din tutun pentru a fi încălzite, dispozitive electronice și părți ale acestora pentru încălzirea țigaretelor sau a tutunului pentru eliberarea de aerosoli care conțin nicotină pentru inhalare; soluții de nicotină lichidă pentru utilizare în țigări electronice; dispozitive electronice de fumat; țigări electronice; țigări electronice folosite ca înlocuitori ai țigărilor tradiționale; dispozitive electronice pentru inhalarea aerosolilor care conțin nicotină; dispozitive de vaporizare orale pentru fumători, produse din tutun și înlocuitori de tutun; articole pentru țigări electronice destinate fumătorilor; piese și accesorii pentru produsele sus-menționate incluse în clasa 34; stingătoare pentru țigarete și țigări de foi încălzite, precum și pentru bețe de tutun încălzite; huse pentru țigări electronice reîncărcabile.

(210) **051021**
 (220) 12.01.2023
 (730) **Philip Morris Products S.A., CH**
 Quai Jeanrenaud 3, 2000 Neuchâtel, Elveția
 (540)

CORAL BURST

(511) NCL(12-2023)
 34 - vaporizatoare cu fir pentru țigări electronice și dispozitive electronice de fumat; tutun, brut sau prelucrat; produse din tutun, inclusiv țigări de foi, țigarete, cigarillos, tutun pentru rularea propriilor țigarete, tutun de pipă, tutun de mestecat, tutun de prizat, kretek; snus; înlocuitori de tutun (cu excepția celor pentru uz medical); articole pentru fumători, inclusiv foite și tuburi pentru țigarete, filtre pentru țigarete, recipiente de tutun, tabachere pentru țigarete și scrumiere pentru fumători, pipe, dispozitive de buzunar pentru rularea țigaretelor, brichete pentru fumători; chibrituri; bețe de tutun, produse din tutun pentru a fi încălzite, dispozitive electronice și părți ale acestora pentru încălzirea țigaretelor sau a tutunului pentru eliberarea de aerosoli care conțin nicotină pentru inhalare; soluții de nicotină lichidă pentru utilizare în țigări electronice; dispozitive electronice de fumat; țigări electronice; țigări electronice folosite ca înlocuitori ai țigărilor tradiționale; dispozitive electronice pentru inhalarea aerosolilor care conțin nicotină; dispozitive de vaporizare orale pentru fumători, produse din tutun și înlocuitori de tutun; articole pentru țigări electronice destinate fumătorilor; piese și accesorii pentru produsele sus-menționate incluse în clasa 34; stingătoare pentru țigarete și țigări de foi încălzite, precum și pentru bețe de tutun încălzite; huse pentru țigări electronice reîncărcabile.

(511) NCL(12-2023)
 34 - vaporizatoare cu fir pentru țigări electronice și dispozitive electronice de fumat; tutun, brut sau prelucrat; produse din tutun, inclusiv țigări de foi, țigarete, cigarillos, tutun pentru rularea propriilor țigarete, tutun de pipă, tutun de mestecat, tutun de prizat, kretek; snus; înlocuitori de tutun (cu excepția celor pentru uz medical); articole pentru fumători, inclusiv foite și tuburi pentru țigarete, filtre pentru țigarete, recipiente de tutun, tabachere pentru țigarete și scrumiere pentru fumători, pipe, dispozitive de buzunar pentru rularea țigaretelor, brichete pentru fumători; chibrituri; bețe de tutun, produse din tutun pentru a fi încălzite, dispozitive electronice și părți ale acestora pentru încălzirea țigaretelor sau a tutunului pentru eliberarea de aerosoli care conțin nicotină pentru inhalare; soluții de nicotină lichidă pentru utilizare în țigări electronice; dispozitive electronice de fumat; țigări electronice; țigări electronice folosite ca înlocuitori ai țigărilor tradiționale; dispozitive electronice pentru inhalarea aerosolilor care conțin nicotină; dispozitive de vaporizare orale pentru fumători, produse din tutun și înlocuitori de tutun; articole pentru țigări electronice destinate fumătorilor; piese și accesorii pentru produsele sus-menționate incluse în clasa 34; stingătoare pentru țigarete și țigări de foi încălzite, precum și pentru bețe de tutun încălzite; huse pentru țigări electronice reîncărcabile.

(210) **051023**
 (220) 12.01.2023
 (730) **Philip Morris Products S.A., CH**
 Quai Jeanrenaud 3, 2000 Neuchâtel, Elveția
 (540)

GOLD BURST

(210) **051022**
 (220) 12.01.2023
 (730) **Philip Morris Products S.A., CH**
 Quai Jeanrenaud 3, 2000 Neuchâtel, Elveția
 (540)

YELLOW BURST

(511) NCL(12-2023)
 34 - vaporizatoare cu fir pentru țigări electronice și dispozitive electronice de fumat; tutun, brut sau prelucrat; produse din tutun, inclusiv țigări de foi, țigarete, cigarillos, tutun pentru rularea propriilor țigarete, tutun de pipă, tutun de mestecat, tutun de prizat, kretek; snus; înlocuitori de tutun (cu excepția celor pentru uz medical); articole pentru fumători, inclusiv foite și tuburi pentru țigarete, filtre pentru

țigarete, recipiente de tutun, tabachere pentru țigarete și scrumiere pentru fumători, pipe, dispozitive de buzunar pentru rularea țigaretelor, brichete pentru fumători; chibrituri; bețe de tutun, produse din tutun pentru a fi încălzite, dispozitive electronice și părți ale acestora pentru încălzirea țigaretelor sau a tutunului pentru eliberarea de aerosoli care conțin nicotină pentru inhalare; soluții de nicotină lichidă pentru utilizare în țigări electronice; dispozitive electronice de fumat; țigări electronice; țigări electronice folosite ca înlocuitori ai țigărilor tradiționale; dispozitive electronice pentru inhalarea aerosolilor care conțin nicotină; dispozitive de vaporizare orale pentru fumători, produse din tutun și înlocuitori de tutun; articole pentru țigări electronice destinate fumătorilor; piese și accesorii pentru produsele sus-menționate incluse în clasa 34; stingătoare pentru țigarete și țigări de foi încălzite, precum și pentru bețe de tutun încălzite; huse pentru țigări electronice reîncărcabile.

tronice; dispozitive electronice de fumat; țigări electronice; țigări electronice folosite ca înlocuitori ai țigărilor tradiționale; dispozitive electronice pentru inhalarea aerosolilor care conțin nicotină; dispozitive de vaporizare orale pentru fumători, produse din tutun și înlocuitori de tutun; articole pentru țigări electronice destinate fumătorilor; piese și accesorii pentru produsele sus-menționate incluse în clasa 34; stingătoare pentru țigarete și țigări de foi încălzite, precum și pentru bețe de tutun încălzite; huse pentru țigări electronice reîncărcabile.

(210) **051024**
 (220) 12.01.2023
 (730) **Philip Morris Products S.A., CH**
 Quai Jeanrenaud 3, 2000 Neuchâtel, Elveția
 (540)

SUNGLOW BURST

(511) NCL(12-2023)
 34 - vaporizatoare cu fir pentru țigări electronice și dispozitive electronice de fumat; tutun, brut sau prelucrat; produse din tutun, inclusiv țigări de foi, țigarete, cigarillos, tutun pentru rularea propriilor țigarete, tutun de pipă, tutun de mestecat, tutun de prizat, kretek; snus; înlocuitori de tutun (cu excepția celor pentru uz medical); articole pentru fumători, inclusiv foite și tuburi pentru țigarete, filtre pentru țigarete, recipiente de tutun, tabachere pentru țigarete și scrumiere pentru fumători, pipe, dispozitive de buzunar pentru rularea țigaretelor, brichete pentru fumători; chibrituri; bețe de tutun, produse din tutun pentru a fi încălzite, dispozitive electronice și părți ale acestora pentru încălzirea țigaretelor sau a tutunului pentru eliberarea de aerosoli care conțin nicotină pentru inhalare; soluții de nicotină lichidă pentru utilizare în țigări elec-

(210) **051025**
 (220) 12.01.2023
 (730) **SUSLARI Alina, MD**
 Str. Nicolae Milescu Spătarul nr. 19, ap. 3,
 MD-2075, Chișinău, Republica Moldova
 (540)

King's Bridge

(511) NCL(12-2023)
 33 - băuturi alcoolice, cu excepția berii; preparate alcoolice pentru fabricarea băuturilor.

(210) **051026**
 (220) 13.01.2023
 (730) **BP SMART LINES S.R.L., MD**
 Str. Calea Dacilor nr. 152,
 MD-2075, Chișinău, Republica Moldova
 (540)

UREE GRANULATĂ



GRANULAR UREA AGRICULTURAL GRADE

(511) NCL(12-2023)

01 - produse chimice destinate industriei, științelor, fotografiei, agriculturii, horticulturii și silviculturii; rășini artificiale în stare brută, materiale plastice în stare brută; compoziții pentru stingerea și prevenirea incendiilor; preparate pentru călire și sudură; substanțe pentru tăbăcirea blănurilor și pieilor de animale; adezivi pentru utilizare în industrie; chituri și alte produse de umplere; compost, gunoi de grajd, îngrășăminte; preparate biologice pentru utilizare în industrie și știință.

(531) CFE(9) 05.03.13; 05.05.20; 05.05.21; 27.05.09.

(210) **051028**

(220) 16.01.2023

(730) **Vimar S.p.A., IT**

Viale Vicenza, 14, 36063 Marostica (Vicenza), Italia

(540)

**VIMAR NEVE**

(511) NCL(12-2023)

09 - dispozitive de comandă vocală; dispozitive electronice pentru transmiterea semnalelor de apel de primejdie; dispozitive electronice de control pentru perdele, copertine, rulouri exterioare și jaluzele; senzori de incendiu; senzori optici; senzori de căldură; senzori de vibrații; senzori cu ultrasunete; senzori utilizați în meteorologie; senzori de mișcare; difuzoare; amplificatoare pentru difuzoare; amplificatoare stereo; amplificatoare audio; router wireless; dispozitive pentru interconectarea rețelelor locale (router); repetoare de semnal fără fir; concentratoare de comunicații; portaluri pentru Internetul lucrurilor (IoT); transmițătoare de semnal fără fir; sisteme antiefracție și de asistență la distanță; aparate pentru trimiterea automată a apelurilor telefonice; dispozitive portabile a comunicațiilor de urgență; transmițătoare utilizate în comunicații de urgență; lumini de avertizare în caz de urgență; dispozitive de salvare, siguranță, protecție și semnalizare; echipamente de monitorizare la distanță; alarme pentru siguranță personală; software pentru transmiterea semnalelor de primejdie; plăci de acoperire pentru prize, întrerupătoare și

dispozitive electrice; prize de cablu; prize electrice pentru aplicații civile și industriale; întrerupătoare; variatoare electrice; relee electrice; prize, fișe și alte dispozitive de cuplare (conexiuni electrice); cutii electrice încorporate; cutii electrice de masă; cadre și suporturi pentru plăci de acoperire electrice; prize Ethernet; prize pentru antene; prize pentru telefon.

(531) CFE(9) 26.03.23; 26.04.02; 26.04.05; 26.04.11; 26.04.24; 27.05.01.

(210) **051029**

(220) 17.01.2023

(730) **BALAN Vladimir, MD**

Str. 31 august nr. 131,

MD-3100, Bălți, Republica Moldova

(540)

**BioPlus Co.,Ltd.**

(511) NCL(12-2023)

03 - cosmetice și produse de toaletă nemedicinale; produse nemedicinale pentru curățarea dinților; produse de parfumerie, uleiuri esențiale; preparate pentru albit și alte substanțe pentru spălat; preparate pentru curățare, lustruire, degresare și șlefuire;

05 - preparate farmaceutice, medicale și de uz veterinar; produse igienice de uz medical; alimente și substanțe dietetice adaptate pentru uz medical sau veterinar, alimente pentru bebeluși; suplimente dietetice pentru oameni și animale; plasturi, materiale pentru pansamente; materiale pentru plombarea dinților și pentru mulaje dentare; dezinfectante; produse pentru distrugerea animalelor dăunătoare; fungicide, erbicide.

(531) CFE(9) 24.17.02; 24.17.07; 26.05.08; 26.05.18; 26.05.24; 27.05.10.

(210) **051030**
 (220) 17.01.2023
 (310) 113717
 (320) 12.01.2023
 (330) KZ
 (730) **Philip Morris Products S.A., CH**
 Quai Jeanrenaud 3, 2000 Neuchâtel, Elveția
 (540)

YELLOW GREEN BURST

(511) NCL(12-2023)
 34 - vaporizatoare cu fir pentru țigări electronice și dispozitive electronice de fumat; tutun, brut sau prelucrat; produse din tutun, inclusiv țigări de foi, țigarete, cigarillos, tutun pentru rularea propriilor țigarete, tutun de pipă, tutun de mestecat, tutun de prizat, kretek; snus; înlocuitori de tutun (cu excepția celor pentru uz medical); articole pentru fumători, inclusiv foite și tuburi pentru țigarete, filtre pentru țigarete, recipiente de tutun, tabachere pentru țigarete și scrumiere pentru fumători, pipe, dispozitive de buzunar pentru rularea țigaretelor, brichete pentru fumători; chibrituri; bețe de tutun, produse din tutun pentru a fi încălzite, dispozitive electronice și părți ale acestora pentru încălzirea țigaretelor sau a tutunului pentru eliberarea de aerosoli care conțin nicotină pentru inhalare; soluții de nicotină lichidă pentru utilizare în țigări electronice; dispozitive electronice de fumat; țigări electronice; țigări electronice folosite ca înlocuitori ai țigărilor tradiționale; dispozitive electronice pentru inhalarea aerosolilor care conțin nicotină; dispozitive de vaporizare orale pentru fumători, produse din tutun și înlocuitori de tutun; articole pentru țigări electronice destinate fumătorilor; piese și accesorii pentru produsele sus-menționate incluse în clasa 34; stingătoare pentru țigarete și țigări de foi încălzite, precum și pentru bețe de tutun încălzite; huse pentru țigări electronice reîncărcabile.

(210) **051031**
 (220) 12.01.2023
 (730) **BEȘLIU Diana, MD**
 Str. Crestiuc nr. 9, ap. 40,
 MD-3600, Ungheni, Republica Moldova

(540)



(526) Elementele mărcii asupra cărora solicitantul declară că renunță la invocarea oricărui drept exclusiv: „STORIES”, cu excepția executării grafice deosebite.
 (591) Culori revendicate: verde-închis, verde-deschis, negru.
 (511) NCL(12-2023)
 30 - cafea, ceai, cacao și înlocuitori ai acestora; orez, paste făinoase și tăiței; tapioca și sago; făină și preparate din cereale; pâine, produse de patiserie și cofetărie; ciocolată; înghețată, șerburi și alte înghețate comestibile; zahăr, miere, sirop de melasă; drojdie, praf de copt; sare, condimente, mirodenii, plante aromatice conservate; oțet, sosuri și alte condimente; gheață (apă înghețată).
 (531) CFE(9) 26.01.18; 26.01.21; 26.07.01; 27.01.12; 27.05.21; 29.01.13.

(210) **051032**
 (220) 18.01.2023
 (730) **LAZU Silvia, MD**
 Str. Cetatea Albă nr. 38,
 MD-2002, Chișinău, Republica Moldova

(540)



(591) Culori revendicate: alb, cafeniu.

(511) NCL(12-2023)

25 - îmbrăcăminte, încălțăminte, articole care servesc la acoperirea capului;

35 - publicitate; administrarea, organizarea și managementul afacerilor; lucrări de birou.

(531) CFE(9) 05.13.03; 05.13.04; 24.09.01; 24.09.14; 24.09.22; 27.05.01; 27.05.21; 29.01.12.

(210) **051035**

(220) 18.01.2023

(730) **GUȚU Sorin, MD**Str. Gohberg nr. 16, MD-2011,
Codru, Chișinău, Republica Moldova

(540)

speedy pizza

(591) Culori revendicate: alb, roșu.

(511) NCL(12-2023)

35 - publicitate; administrarea, organizarea și managementul afacerilor; lucrări de birou;

43 - servicii de alimentație publică; servicii de cazare temporară.

(531) CFE(9) 27.05.01; 29.01.12.

(210) **051036**

(220) 19.01.2023

(730) **EV POINT S.R.L., societate comercială, MD**Str. Calea Ieșilor nr. 63/1, of. 26,
MD-2069, Chișinău, Republica Moldova

(540)

ev point

(511) NCL(12-2023)

07 - mașini, mașini-unelte, unelte acționate electric; motoare, cu excepția celor pentru vehiculele terestre; componente de cuplare și transmisie a mașinilor, cu excepția celor pentru vehiculele terestre; unelte agricole, altele decât uneltele de mână, acționate manual; incubatoare pentru ouă; mașini automate de vânzare;

09 - aparate și instrumente științifice, pentru cercetare, de navigare, geodezice, fotografice, cinematografice, audiovizuale, optice, de cântărire, de măsurare, de semnalizare, de detectare, de testare, de verificare, de salvare și didactice; aparate și instrumente pentru conducerea, distribuirea, transformarea, acumularea, reglarea sau controlul distribuției sau utilizării energiei electrice; aparate și instrumente pentru înregistrarea, transmiterea, reproducerea sau procesarea sunetului, imaginilor sau a datelor; suporturi media înregistrate și descărcabile, software pentru calculatoare, suporturi media digitale sau analogice de înregistrare și de stocare fără conținut; mecanisme pentru aparate cu preplată; case de marcat, dispozitive de calculat; calculatoare și dispozitive periferice pentru calculatoare; costume de scafandru, măști pentru scafandri, dopuri de urechi pentru scafandri, clești de nas pentru scafandri și înotători, mănuși pentru scafandri, aparate de respirat pentru înot subacvatic; extincitoare;

12 - vehicule; aparate de locomotie terestră, aeriană sau navală;

35 - publicitate; administrarea, organizarea și managementul afacerilor; lucrări de birou;

37 - servicii de construcții; servicii de instalații și reparații; extracții miniere, foraje pentru extracția de petrol și gaze;

39 - transport; ambalarea și depozitarea mărfurilor; organizarea de călătorii;

42 - servicii științifice și tehnologice, precum și servicii de cercetare și creație, referitoare la

acestea; servicii de analiză industrială, cercetare industrială și proiectare industrială; servicii de control al calității și de autentificare; crearea și dezvoltarea calculatoarelor și programelor de calculator.

- (210) **051037**
 (220) 19.01.2023
 (730) **EV POINT S.R.L., societate comercială, MD**
 Str. Calea leșilor nr. 63/1, of. 26,
 MD-2069, Chișinău, Republica Moldova
 (540)



- (511) NCL(12-2023)
 07 - mașini, mașini-unelte, unelte acționate electrice; motoare, cu excepția celor pentru vehiculele terestre; componente de cuplare și transmisie a mașinilor, cu excepția celor pentru vehiculele terestre; unelte agricole, altele decât uneltele de mână, acționate manual; incubatoare pentru ouă; mașini automate de vânzare;
 09 - aparate și instrumente științifice, pentru cercetare, de navigare, geodezice, fotografice, cinematografice, audiovizuale, optice, de cântărire, de măsurare, de semnalizare, de detectare, de testare, de verificare, de salvare și didactice; aparate și instrumente pentru conducerea, distribuirea, transformarea, acumularea, reglarea sau controlul distribuției sau utilizării energiei electrice; aparate și instrumente pentru înregistrarea, transmiterea, reproducerea sau procesarea sunetului, imaginilor sau a

datelor; suporturi media înregistrate și descărcabile, software pentru calculatoare, suporturi media digitale sau analogice de înregistrare și de stocare fără conținut; mecanisme pentru aparate cu preplată; case de marcat, dispozitive de calculat; calculatoare și dispozitive periferice pentru calculatoare; costume de scafandru, măști pentru scafandri, dopuri de urechi pentru scafandri, clești de nas pentru scafandri și înotători, mănuși pentru scafandri, aparate de respirat pentru înot subacvatic; extinctoare;

- 12 - vehicule; aparate de locomoție terestră, aeriană sau navală;
 35 - publicitate; administrarea, organizarea și managementul afacerilor; lucrări de birou;
 37 - servicii de construcții; servicii de instalații și reparații; extracții miniere, foraje pentru extracția de petrol și gaze;
 42 - servicii științifice și tehnologice, precum și servicii de cercetare și creație, referitoare la acestea; servicii de analiză industrială, cercetare industrială și proiectare industrială; servicii de control al calității și de autentificare; crearea și dezvoltarea calculatoarelor și programelor de calculator.
 (531) CFE(9) 01.15.03; 01.15.15; 05.03.14; 24.17.24; 26.13.25.

- (210) **051038**
 (220) 19.01.2023
 (730) **EV POINT PARKING SYSTEMS S.R.L., MD**
 Str. Calea leșilor nr. 63/1, of. 26,
 MD-2069, Chișinău, Republica Moldova
 (540)



- (511) NCL(12-2023)
- 07 - mașini, mașini-unelte, unelte acționate electrice; motoare, cu excepția celor pentru vehiculele terestre; componente de cuplare și transmisie a mașinilor, cu excepția celor pentru vehiculele terestre; unelte agricole, altele decât uneltele de mână, acționate manual; incubatoare pentru ouă; mașini automate de vânzare;
- 09 - aparate și instrumente științifice, pentru cercetare, de navigare, geodezice, fotografice, cinematografice, audiovizuale, optice, de cântărire, de măsurare, de semnalizare, de detectare, de testare, de verificare, de salvare și didactice; aparate și instrumente pentru conducerea, distribuirea, transformarea, acumularea, reglarea sau controlul distribuției sau utilizării energiei electrice; aparate și instrumente pentru înregistrarea, transmiterea, reproducerea sau procesarea sunetului, imaginilor sau a datelor; suporturi media înregistrate și descărcabile, software pentru calculatoare, suporturi media digitale sau analogice de înregistrare și de stocare fără conținut; mecanisme pentru aparate cu preplată; case de marcat, dispozitive de calculat; calculatoare și dispozitive periferice pentru calculatoare; costume de scafandru, măști pentru scafandri, dopuri de urechi pentru scafandri, clești de nas pentru scafandri și înotători, mănuși pentru scafandri, aparate de respirat pentru înot subacvatic; extinctoare;
- 12 - vehicule; aparate de locomotie terestră, aeriană sau navală;
- 35 - publicitate; administrarea, organizarea și managementul afacerilor; lucrări de birou;
- 37 - servicii de construcții; servicii de instalații și reparații; extracții miniere, foraje pentru extracția de petrol și gaze;
- 39 - transport; ambalarea și depozitarea mărfurilor; organizarea de călătorii;
- 42 - servicii științifice și tehnologice, precum și servicii de cercetare și creație, referitoare la acestea; servicii de analiză industrială, cercetare industrială și proiectare industrială; servicii de control al calității și de autentificare; crearea și dezvoltarea calculatoarelor și programelor de calculator.
- (531) CFE(9) 01.15.15; 07.05.11; 24.17.24; 26.01.05; 26.13.25.

- (210) **051039**
 (220) 10.01.2023
 (730) **GUȚU Sorin, MD**
 Str. Gohberg nr. 16, MD-2011,
 Codru, Chișinău, Republica Moldova
 (540)

Gusto Italiano

- (511) NCL(12-2023)
- 35 - publicitate; administrarea, organizarea și managementul afacerilor; lucrări de birou;
- 43 - servicii de alimentație publică; servicii de cazare temporară.
- (531) CFE(9) 26.11.01; 27.05.11.

- (210) **051041**
 (220) 11.01.2023
 (730) **VINĂRIA BOSTAVAN S.R.L., întreprindere mixtă, MD**
 MD-5352, Etulia, Vulcănești, UTA Găgăuzia,
 Republica Moldova
 (540)

vw & me

- (511) NCL(12-2023)
- 33 - băuturi alcoolice, cu excepția berii; preparate alcoolice pentru fabricarea băuturilor.
- (531) CFE(9) 24.17.25; 27.05.08.

- (210) **051042**
 (220) 13.01.2023
 (730) **BUCURIA S.A., MD**
 Str. Columna nr. 162,
 MD-2004, Chișinău, Republica Moldova

(540)

DECELUȘ

(511) NCL(12-2023)

- 30 - cafea, ceai, cacao și înlocuitori ai acestora; orez, paste făinoase și tăiței; tapioca și sago; făină și preparate din cereale; pâine, produse de patiserie și cofetărie; ciocolată; înghețată, șerburi și alte înghețate comestibile; zahăr, miere, sirop de melasă; drojdie, praf de copt; sare, condimente, mirodenii, plante aromatice conservate; oțet, sosuri și alte condimente; gheață (apă înghețată);
- 35 - publicitate; administrarea, organizarea și managementul afacerilor; lucrări de birou.

(210) **051043**

(220) 16.01.2023

(730) **PARASCHIV JUSTIN OVIDIU, RO**

Bd. Republicii nr. 164B, orașul PLOIEȘTI, județul Prahova, cod postal: 0102392, România

(540)



(591) Culori revendicate: bej, cafeniu, verde.

(511) NCL(12-2023)

- 29 - carne și extracte din carne de pui; ouă; păsări de curte, cu excepția celor vii.
- (531) CFE(9) 03.07.03; 03.07.24; 25.01.13; 25.05.02; 27.05.01; 29.01.13.

(210) **051044**

(220) 17.01.2023

(730) **Privesc.Eu S.R.L., MD**

Bd. Moscova nr. 17/1, ap. 95,
MD-2068, Chișinău, Republica Moldova

(540)



(591) Culori revendicate: alb, negru, albastru-deschis, gri.

(511) NCL(12-2023)

- 09 - aparate și instrumente științifice, pentru cercetare, de navigare, geodezice, fotografice, cinematografice, audiovizuale, optice, de cântărire, de măsurare, de semnalizare, de detectare, de testare, de verificare, de salvare și didactice; aparate și instrumente pentru conducerea, distribuirea, transformarea, acumularea, reglarea sau controlul distribuției sau utilizării energiei electrice; aparate și instrumente pentru înregistrarea, transmiterea, reproducerea sau procesarea sunetului, imaginilor sau a datelor; suporturi media înregistrate și descărcabile, software pentru calculatoare, suporturi media digitale sau analogice de înregistrare și de stocare fără conținut; mecanisme pentru aparate cu preplată; case de marcat, dispozitive de calculat; calculatoare și dispozitive periferice pentru calculatoare; costume de scafandru, măști pentru scafandri, dopuri de urechi pentru scafandri, clești de nas pentru scafandri și înotători, mănuși pentru scafandri, aparate de respirat pentru înot subacvatic; extinctoare;
- 35 - publicitate; administrarea, organizarea și managementul afacerilor; lucrări de birou;
- 38 - servicii de telecomunicații;
- 41 - educație; instruire; divertisment; activități sportive și culturale;
- 42 - servicii științifice și tehnologice, precum și servicii de cercetare și creație, referitoare la acestea; servicii de analiză industrială, cercetare industrială și proiectare industrială; servicii de control al calității și de autentificare; crearea și dezvoltarea calculatoarelor și programelor de calculator.
- (531) CFE(9) 16.01.04; 16.01.06; 16.01.25; 27.05.07; 29.01.14.

(210) **051045**
 (220) 17.01.2023
 (730) **HASL TECHNOLOGIES S.R.L., MD**
 Str. Alba Iulia nr. 79/1,
 MD-2071, Chişinău, Republica Moldova
 (540)



(511) NCL(12-2023)
 42 - servicii științifice și tehnologice, precum și servicii de cercetare și creație, referitoare la acestea; servicii de analiză industrială, cercetare industrială și proiectare industrială; servicii de control al calității și de autentificare; crearea și dezvoltarea calculatoarelor și programelor de calculator.

(531) CFE(9) 26.04.03; 26.04.04; 26.04.09; 26.11.07; 27.05.01.

(210) **051047**
 (220) 18.01.2023
 (730) **BUCURIA S.A., MD**
 Str. Columna nr. 162,
 MD-2004, Chişinău, Republica Moldova
 (540)

TRIUMF

(511) NCL(12-2023)
 30 - cafea, ceai, cacao și înlocuitori ai acestora; orez, paste făinoase și tăiței; tapioca și sago; făină și preparate din cereale; pâine, produse de patiserie și cofetărie; ciocolată; înghețată, șerbeturi și alte înghețate comestibile; zahăr, miere, sirop de melasă; drojdie, praf de copt; sare, condimente, mirodenii, plante aromatice conservate; oțet, sosuri și alte condimente; gheață (apă înghețată);
 35 - publicitate; administrarea, organizarea și managementul afacerilor; lucrări de birou.

(210) **051048**
 (220) 18.01.2023
 (730) **BUCURIA S.A., MD**
 Str. Columna nr. 162,
 MD-2004, Chişinău, Republica Moldova
 (540)

CIOBĂNAȘ

(511) NCL(12-2023)
 30 - cafea, ceai, cacao și înlocuitori ai acestora; orez, paste făinoase și tăiței; tapioca și sago; făină și preparate din cereale; pâine, produse de patiserie și cofetărie; ciocolată; înghețată, șerbeturi și alte înghețate comestibile; zahăr, miere, sirop de melasă; drojdie, praf de copt; sare, condimente, mirodenii, plante aromatice conservate; oțet, sosuri și alte condimente; gheață (apă înghețată);
 35 - publicitate; administrarea, organizarea și managementul afacerilor; lucrări de birou.

(210) **051049**
 (220) 18.01.2023
 (730) **GM Pharmaceuticals LTD, GE**
 Rustavi highway № 52, 0114 Tbilisi, Georgia
 (540)

РАНОЛАЗ RANOLAZ

(511) NCL(12-2023)
 05 - preparate farmaceutice, medicale și de uz veterinar; produse igienice de uz medical; alimente și substanțe dietetice adaptate pentru uz medical sau veterinar, alimente pentru bebeluși; suplimente dietetice pentru oameni și animale; plasturi, materiale pentru pansamente; materiale pentru plombarea dinților și pentru mulaje dentare; dezinfectante; produse pentru distrugerea animalelor dăunătoare; fungicide, erbicide.
 (531) CFE(9) 28.05.00.

(210) **051050**
 (220) 18.01.2023
 (730) **GM Pharmaceuticals LTD, GE**
 Rustavi highway № 52, 0114 Tbilisi, Georgia
 (540)

РАНОКОР RANOCOR

(511) NCL(12-2023)
 05 - preparate farmaceutice, medicale și de uz veterinar; produse igienice de uz medical; alimente și substanțe dietetice adaptate pentru uz medical sau veterinar, alimente pentru bebeluși; suplimente dietetice pentru oameni și animale; plasturi, materiale pentru pansamente; materiale pentru plombarea dinților și pentru mulaje dentare; dezinfectante; produse pentru distrugerea animalelor dăunătoare; fungicide, erbicide.
 (531) CFE(9) 28.05.00.

(210) **051051**
 (220) 18.01.2023
 (730) **GM Pharmaceuticals LTD, GE**
 Rustavi highway № 52, 0114 Tbilisi, Georgia
 (540)

Ариquis АПИКВИС

(511) NCL(12-2023)
 05 - preparate farmaceutice, medicale și de uz veterinar; produse igienice de uz medical; alimente și substanțe dietetice adaptate pentru uz medical sau veterinar, alimente pentru bebeluși; suplimente dietetice pentru oameni și animale; plasturi, materiale pentru pansamente; materiale pentru plombarea dinților și pentru mulaje dentare; dezinfectante; produse pentru distrugerea animalelor dăunătoare; fungicide, erbicide.
 (531) CFE(9) 28.05.00.

(210) **051052**
 (220) 18.01.2023
 (730) **COROVAI Iurie, MD**
 Str. Albișoara nr. 10, ap. 39,
 MD-2005, Chișinău, Republica Moldova
 (540)



(591) Culori revendicate: alb, verde-închis, verde-deschis.
 (511) NCL(12-2023)
 01 - produse chimice destinate industriei, științelor, fotografiei, agriculturii, horticulturii și silviculturii; rășini artificiale în stare brută, materiale plastice în stare brută; compoziții pentru stingerea și prevenirea incendiilor; preparate pentru călire și sudură; substanțe pentru tăbăcirea blănușilor și pieilor de animale; adezivi pentru utilizare în industrie; chituri și alte produse de umplere; compost, gunoi de grajd, îngrășăminte; preparate biologice pentru utilizare în industrie și știință;
 05 - preparate farmaceutice, medicale și de uz veterinar; produse igienice de uz medical; alimente și substanțe dietetice adaptate pentru uz medical sau veterinar, alimente pentru bebeluși; suplimente dietetice pentru oameni și animale; plasturi, materiale pentru pansamente; materiale pentru plombarea dinților și pentru mulaje dentare; dezinfectante; produse pentru distrugerea animalelor dăunătoare; fungicide, erbicide;
 35 - publicitate; administrarea, organizarea și managementul afacerilor; lucrări de birou.
 (531) CFE(9) 05.05.20; 05.05.21; 24.01.15; 24.01.16; 24.01.25; 27.05.08; 29.01.13.

(210) **051053**
 (220) 18.01.2023
 (730) **LEOMAR DUO S.R.L., MD**
 Bd. Constantin Negruzzi nr. 6, ap. 23,
 MD-2001, Chișinău, Republica Moldova
 (540)

PAUSA CAFFÈ

(511) NCL(12-2023)
 35 - publicitate; administrarea, organizarea și managementul afacerilor; lucrări de birou;
 43 - servicii de alimentație publică; servicii de cazare temporară.

(210) **051054**
 (220) 18.01.2023
 (730) **COROVAI Iurie, MD**
 Str. Albișoara nr. 10, ap. 39,
 MD-2005, Chișinău, Republica Moldova
 (540)



NOVACHEM LLC
 A CHEMICAL COMPANY

(526) Elementele mărcii asupra cărora solicitantul declară că renunță la invocarea oricărui drept exclusiv: „A CHEMICAL COMPANY”, cu excepția executării grafice deosebite.
 (591) Culori revendicate: alb, negru, galben, cafe-niu.
 (511) NCL(12-2023)
 01 - produse chimice destinate industriei, științelor, fotografiei, agriculturii, horticulturii și silviculturii; rășini artificiale în stare brută, materiale plastice în stare brută; compoziții pentru stingerea și prevenirea incendiilor; preparate pentru călire și sudură; substanțe

pentru tăbăcirea blănurilor și pieilor de animale; adezivi pentru utilizare în industrie; chituri și alte produse de umplere; compost, gunoi de grajd, îngrășăminte; preparate biologice pentru utilizare în industrie și știință;

05 - preparate farmaceutice, medicale și de uz veterinar; produse igienice de uz medical; alimente și substanțe dietetice adaptate pentru uz medical sau veterinar, alimente pentru bebeluși; suplimente dietetice pentru oameni și animale; plasturi, materiale pentru pansamente; materiale pentru plombarea dinților și pentru mulaje dentare; dezinfectante; produse pentru distrugerea animalelor dăunătoare; fungicide, erbicide;
 35 - publicitate; administrarea, organizarea și managementul afacerilor; lucrări de birou.
 (531) CFE(9) 05.05.20; 05.05.21; 05.07.22; 27.05.01; 29.01.14.

(210) **051055**
 (220) 18.01.2023
 (730) **TARGULDECARIERE S.R.L., MD**
 Str. Vlaicu Pîrcălab nr. 63,
 MD-2012, Chișinău, Republica Moldova
 (540)

Târgul de Cariere

(511) NCL(12-2023)
 35 - publicitate; administrarea, organizarea și managementul afacerilor; lucrări de birou;
 41 - educație; instruire; divertisment; activități sportive și culturale.

(210) **051056**
 (220) 19.01.2023
 (730) **POIANA CODRILOR S.R.L., societate comercială, MD**
 MD-6829, Ulmu, Ialoveni, Republica Moldova

(540)



(511) NCL(12-2023)

- 32 - bere; băuturi nealcoolice; ape minerale și carbogazoase; băuturi din fructe și sucuri de fructe; siropuri și alte preparate pentru fabricarea băuturilor nealcoolice;
- 33 - băuturi alcoolice, cu excepția berii; preparate alcoolice pentru fabricarea băuturilor;
- 35 - publicitate; administrarea, organizarea și managementul afacerilor; lucrări de birou;
- 43 - servicii de alimentație publică; servicii de cazare temporară.

(531) CFE(9) 03.04.07; 03.04.13; 03.04.14.

(210) **051057**

(220) 19.01.2023

(730) **POIANA CODRILOR S.R.L., societate comercială, MD**

MD-6829, Ulmu, Ialoveni, Republica Moldova

(540)



(591) Culori revendicate: alb, negru, gri.

(511) NCL(12-2023)

- 32 - bere; băuturi nealcoolice; ape minerale și carbogazoase; băuturi din fructe și sucuri de fructe; siropuri și alte preparate pentru fabricarea băuturilor nealcoolice;
- 33 - băuturi alcoolice, cu excepția berii; preparate alcoolice pentru fabricarea băuturilor;
- 35 - publicitate; administrarea, organizarea și managementul afacerilor; lucrări de birou;
- 43 - servicii de alimentație publică; servicii de cazare temporară.

(531) CFE(9) 03.04.07; 03.04.13; 03.04.14; 05.03.04; 05.07.10; 05.13.06; 29.01.13.

(210) **051058**

(220) 20.01.2023

(730) **VASILIEV Victor, MD**Str. Nicolae Milescu Spătarul nr. 9, ap. 150,
MD-2044, Chișinău, Republica Moldova

(540)

**PROIRVAS**

(511) NCL(12-2023)

35 - publicitate; administrarea, organizarea și managementul afacerilor; lucrări de birou.

(531) CFE(9) 01.03.01; 01.03.02; 01.03.12; 01.03.18; 01.15.07; 26.11.13; 26.13.25; 27.05.01.

(210) **051059**

(220) 20.01.2023

(730) **MOLDSERCON S.R.L., MD**Str. Igor Vieru nr. 17/1, ap. 3,
MD-2075, Chișinău, Republica Moldova

(540)



(511) NCL(12-2023)

17 - cauciuc, gutapercă, gumă, azbest, mică, neprelucrate și semiprelucrate, și înlocuitori pentru toate aceste materiale; materiale plastice și rășini extrudate destinate utilizării în producție; materiale de călăfătuire, etanșare și izolare; țevi, tuburi și furtunuri flexibile, nemetalice;

19 - materiale, nemetalice, pentru clădiri și construcții; conducte rigide, nemetalice, pentru construcții; asfalt, smoală, gudron și bitum; construcții transportabile, nemetalice; monumente, nemetalice;

36 - servicii financiare, monetare și bancare; servicii de asigurări; servicii imobiliare.

37 - servicii de construcții; servicii de instalații și reparații; extracții miniere, foraje pentru extracția de petrol și gaze;

42 - servicii științifice și tehnologice, precum și servicii de cercetare și creație, referitoare la acestea; servicii de analiză industrială, cercetare industrială și proiectare industrială; servicii de control al calității și de autentificare; crearea și dezvoltarea calculatoarelor și programelor de calculator.

(531) CFE(9) 26.04.18; 26.04.19; 27.05.09.

(210) **051060**

(220) 20.01.2023

(730) **GENCON SERVICE S.R.L., MD**Str. Ștefan cel Mare nr. 107, MD-2091,
Sîngera, Chișinău, Republica Moldova

(540)



(591) Culori revendicate: galben, alb, negru.

(511) NCL(12-2023)

35 - publicitate; administrarea, organizarea și managementul afacerilor; lucrări de birou.

(531) CFE(9) 15.01.13; 26.03.01; 26.03.23; 26.13.25; 27.05.01; 29.01.13.

(210) **051061**

(220) 20.01.2023

(730) **EUROPARC S.R.L., MD**Str. Calea Leșilor nr. 10/B,
MD-2069, Chișinău, Republica Moldova

(540)

EUROPARK

(511) NCL(12-2023)

09 - aparate și instrumente științifice, pentru cercetare, de navigare, geodezice, fotografice, cinematografice, audiovizuale, optice, de cântărire, de măsurare, de semnalizare, de

- detectare, de testare, de verificare, de salvare și didactice; aparate și instrumente pentru conducerea, distribuirea, transformarea, acumularea, reglarea sau controlul distribuției sau utilizării energiei electrice; aparate și instrumente pentru înregistrarea, transmiterea, reproducerea sau procesarea sunetului, imaginilor sau a datelor; suporturi media înregistrate și descărcabile, software pentru calculatoare, suporturi media digitale sau analogice de înregistrare și de stocare fără conținut; mecanisme pentru aparate cu preplată; case de marcat, dispozitive de calculat; calculatoare și dispozitive periferice pentru calculatoare; costume de scafandru, măști pentru scafandri, dopuri de urechi pentru scafandri, clești de nas pentru scafandri și înotători, mănuși pentru scafandri, aparate de respirat pentru înot subacvatic; extinctoare;
- 35 - publicitate; administrarea, organizarea și managementul afacerilor; lucrări de birou;
- 39 - transport; ambalarea și depozitarea mărfurilor; organizarea de călătorii;
- 42 - servicii științifice și tehnologice, precum și servicii de cercetare și creație, referitoare la acestea; servicii de analiză industrială, cercetare industrială și proiectare industrială; servicii de control al calității și de autentificare; crearea și dezvoltarea calculatoarelor și programelor de calculator.

- (210) **051062**
 (220) 23.01.2023
 (730) **STRATULAT Ana, MD**
 Str. București nr. 79, ap. 6,
 MD-2012, Chișinău, Republica Moldova
 (540)



- (591) Culori revendicate: cafeniu-închis, cafeniu-deschis, bej, alb.
 (511) NCL(12-2023)
 30 - cafea, ceai, cacao și înlocuitori ai acestora; orez, paste făinoase și tăiței; tapioca și sago; făină și preparate din cereale; pâine, produse de patiserie și cofetărie; ciocolată; înghețată, șerbeturi și alte înghețate comestibile; zahăr, miere, sirop de melasă; drojdie, praf de copt; sare, condimente, mirodenii, plante aromatice conservate; oțet, sosuri și alte condimente; gheață (apă înghețată);
 35 - publicitate; administrarea, organizarea și managementul afacerilor; lucrări de birou.
 (531) CFE(9) 08.01.08; 08.01.22; 08.01.25; 24.03.16; 26.01.16; 26.01.21; 27.05.09; 29.01.14.

- (210) **051063**
 (220) 23.01.2023
 (730) **NICULĂEȘ Ana, MD**
 Str. Mesager nr. 5, bloc 1, ap. 82,
 MD-2069, Chișinău, Republica Moldova
 (540)



- (591) Culori revendicate: cărămiziu, portocaliu, galben, violet, magenta, roz, negru.
 (511) NCL(12-2023)
 35 - publicitate; administrarea, organizarea și managementul afacerilor; lucrări de birou;
 44 - servicii medicale; servicii veterinare; servicii de igienă și de îngrijire a frumuseții pentru oameni sau animale; servicii de agricultură, acvacultură, horticultură și silvicultură.
 (531) CFE(9) 01.15.05; 02.09.14; 02.09.15; 03.07.17; 05.03.13; 27.05.01; 29.01.15.

(210) **051064**
 (220) 23.01.2023
 (730) **COJOCARU Igor, MD**
 MD-6821, Nimoreni, Ialoveni, Republica
 Moldova
 (540)



(591) Culori revendicate: negru, auriu, galben-deschis, galben-închis.
 (511) NCL(12-2023)
 03 - cosmetice și produse de toaletă nemedicinale; produse nemedicinale pentru curățarea dinților; produse de parfumerie, uleiuri esențiale; preparate pentru albit și alte substanțe pentru spălat; preparate pentru curățare, lustruire, degresare și șlefuire;
 10 - aparate și instrumente chirurgicale, medicale, dentare și veterinare; membre, ochi și dinți artificiali; articole ortopedice; materiale de sutură; dispozitive terapeutice și de asistență, adaptate pentru persoanele cu handicap; aparate de masaj; aparate, dispozitive și articole pentru sugari; aparate, dispozitive și articole pentru activitate sexuală;
 28 - jocuri, jucării și articole pentru joacă; aparate pentru jocuri video; articole de gimnastică și sport; decorațiuni (ornamente) pentru pomul de Crăciun;
 44 - servicii medicale; servicii veterinare; servicii de igienă și de îngrijire a frumuseții pentru oameni sau animale; servicii de agricultură, acvacultură, horticultură și silvicultură.
 (531) CFE(9) 01.03.07; 01.15.09; 02.09.10; 27.05.01; 29.01.14.

(210) **051065**
 (220) 23.01.2023
 (730) **ARTWOOD S.R.L., MD**
 Str. Igor Vieru nr. 15, ap. 3,
 MD-2075, Chișinău, Republica Moldova
 (540)

i s s i m o
 Home

(511) NCL(12-2023)
 11 - aparate și instalații de iluminat, de încălzire, de răcire, de producere a vaporilor, de coacere, de uscare, de ventilare, de distribuire a apei și de uz sanitar;
 20 - mobile, oglinzi, rame pentru tablouri; containere, nemetalice, pentru depozitare sau transport; oase neprelucrate sau semiprelucrate, coarne, fanoane de balenă sau sedef; scoici; spumă de mare; chihlimbar galben;
 24 - textile și înlocuitori de textile; lenjerie de uz casnic; perdele din material textil sau plastic;
 27 - covoare, preșuri, rogojini, linoleum și alte produse pentru acoperirea podelelor; tapete murale, nu din materiale textile;
 35 - publicitate; administrarea, organizarea și managementul afacerilor; lucrări de birou;
 42 - servicii științifice și tehnologice, precum și servicii de cercetare și creație, referitoare la acestea; servicii de analiză industrială, cercetare industrială și proiectare industrială; servicii de control al calității și de autentificare; crearea și dezvoltarea calculatoarelor și programelor de calculator.
 (531) CFE(9) 27.05.09.

(210) **051066**
 (220) 24.01.2023
 (730) **TRICOLICI Veaceslav, MD**
 Str. Vasile Lupu nr. 42, bloc G, ap. 4,
 MD-2008, Chișinău, Republica Moldova
 (540)

NATÜRLICH

(511) NCL(12-2023)

- 30 - cafea, ceai, cacao și înlocuitori ai acestora; orez, paste făinoase și tăiței; tapioca și sago; făină și preparate din cereale; pâine, produse de patiserie și cofetărie; ciocolată; înghețată, șerburi și alte înghețate comestibile; zahăr, miere, sirop de melasă; drojdie, praf de copt; sare, condimente, mirodenii, plante aromatice conservate; oțet, sosuri și alte condimente; gheață (apă înghețată);
- 32 - bere; băuturi nealcoolice; ape minerale și carbogazoase; băuturi din fructe și sucuri de fructe; siropuri și alte preparate pentru fabricarea băuturilor nealcoolice;
- 33 - băuturi alcoolice, cu excepția berii; preparate alcoolice pentru fabricarea băuturilor;
- 34 - tutun și înlocuitori de tutun; țigări și trabucuri; țigări electronice și vaporizatoare orale pentru fumători; articole pentru fumători; chibrituri;
- 35 - publicitate; administrarea, organizarea și managementul afacerilor; lucrări de birou.

(210) **051067**

(220) 25.01.2023

(730) **Swiss Pharma International AG, CH**

Lindenstrasse 22, 8008 Zürich, Elveția

(540)

MIZETAM

(511) NCL(12-2023)

- 05 - preparate farmaceutice și medicale; produse igienice de uz medical; alimente și substanțe dietetice adaptate pentru uz medical; suplimente dietetice pentru oameni.

(210) **051068**

(220) 19.01.2023

(730) **MANTEA Svetlana, MD**

MD-7214, Cobîlea, Șoldănești, Republica Moldova

(540)



(511) NCL(12-2023)

- 27 - covoare, preșuri, rogojini, linoleum și alte produse pentru acoperirea podelelor; tapete murale, nu din materiale textile;
- 29 - carne, pește, păsări și vânat; extracte din carne; fructe și legume conservate, congelate, uscate și fierte; jeleuri, dulceturi, compoturi; ouă; lapte, brânzeturi, unt, iaurt și alte produse lactate; uleiuri și grăsimi comestibile;
- 30 - cafea, ceai, cacao și înlocuitori ai acestora; orez, paste făinoase și tăiței; tapioca și sago; făină și preparate din cereale; pâine, produse de patiserie și cofetărie; ciocolată; înghețată, șerburi și alte înghețate comestibile; zahăr, miere, sirop de melasă; drojdie, praf de copt; sare, condimente, mirodenii, plante aromatice conservate; oțet, sosuri și alte condimente; gheață (apă înghețată);
- 39 - transport; ambalarea și depozitarea mărfurilor; organizarea de călătorii;
- 43 - servicii de alimentație publică; servicii de cazare temporară.
- (531) CFE(9) 05.03.02; 05.07.06; 07.01.09; 07.01.24; 07.03.02; 07.03.11; 26.04.15; 26.04.18; 27.05.01.

(210) **051069**

(220) 17.01.2023

(730) **AMADEUS INTERIORS S.R.L., MD**

Str. Nadejda Russo nr. 17,

MD-2024, Chișinău, Republica Moldova

(540)



(511) NCL(12-2023)

20 - mobile, oglinzi, rame pentru tablouri; containere, nemetalice, pentru depozitare sau transport; oase neprelucrate sau semiprelucrate, coarne, fanoane de balenă sau sedef; scoici; spumă de mare; chihlimbar galben;

35 - servicii on-line de tranzacționare, și anume servicii de operare on-line pe piețe pentru vânzătorii și cumpărătorii de produse și servicii; servicii on-line de tranzacționare în care vânzătorii afișează produsele sau serviciile care urmează să fie oferite spre vânzare, achiziționare sau spre licitare prin intermediul Internetului, în scopul facilitării vânzării de produse și servicii de către terți prin intermediul unei rețele de calculatoare; oferire de răspuns evaluativ și evaluări de produse și servicii oferite de vânzători, evaluarea valorii și a prețurilor produselor și serviciilor oferite de vânzători, serviciilor de performanță a cumpărătorilor și vânzătorilor, serviciilor de livrare, precum și experiența globală de tranzacționare în legătură cu acestea; oferirea unui ghid de căutare de publicitate on-line care oferă produse și servicii ale vânzătorilor; oferirea unei baze de date de căutare on-line de evaluare pentru cumpărători și vânzători; publicitate; gestiunea afacerilor comerciale; administrare comercială; lucrări de birou; servicii de comercializare pentru terți prestate de supermarketuri, hipermarketuri, buticuri, magazine, gherete, chioșcuri și tarabe;

42 - servicii științifice și tehnologice, precum și servicii de cercetare și creație, referitoare la acestea; servicii de analiză industrială, cercetare industrială și proiectare industrială; servicii de control al calității și de autentificare; crearea și dezvoltarea calculatoarelor și programelor de calculator.

(531) CFE(9) 26.04.18; 26.04.24; 27.05.24.

(210) **051070**

(220) 17.01.2023

(730) **AMADEUS INTERIORS S.R.L., MD**

Str. Nadejda Russo nr. 17,

MD-2024, Chișinău, Republica Moldova

(540)



(511) NCL(12-2023)

20 - mobile, oglinzi, rame pentru tablouri; containere, nemetalice, pentru depozitare sau transport; oase neprelucrate sau semiprelucrate, coarne, fanoane de balenă sau sedef; scoici; spumă de mare; chihlimbar galben;

35 - servicii on-line de tranzacționare, și anume servicii de operare on-line pe piețe pentru vânzătorii și cumpărătorii de produse și servicii; servicii on-line de tranzacționare în care vânzătorii afișează produsele sau serviciile care urmează să fie oferite spre vânzare, achiziționare sau spre licitare prin intermediul Internetului, în scopul facilitării vânzării de produse și servicii de către terți prin intermediul unei rețele de calculatoare; oferire de răspuns evaluativ și evaluări de produse și servicii oferite de vânzători, evaluarea valorii și a prețurilor produselor și serviciilor oferite de vânzători, serviciilor de performanță a cumpărătorilor și vânzătorilor, serviciilor de livrare, precum și experiența globală de tranzacționare în legătură cu acestea; oferirea unui ghid de căutare de publicitate on-line care oferă produse și servicii ale vânzătorilor; oferirea unei baze de date de căutare on-line de evaluare pentru cumpărători și vânzători; publicitate; gestiunea afacerilor comerciale; administrare comercială; lucrări de birou; servicii de comercializare pentru terți prestate de supermarketuri, hipermarketuri, buticuri, magazine, gherete, chioșcuri și tarabe.

(531) CFE(9) 01.01.02; 01.01.09; 26.04.03; 27.05.24.

(210) **051071**

(220) 19.01.2023

(730) **POPA Alexandru, MD**

Str. A. Hâjdeu nr. 110, ap. 7,

MD-2005, Chișinău, Republica Moldova

(540)

products
Alpo

(511) NCL(12-2023)

29 - carne, pește, păsări și vânat; extracte din carne; fructe și legume conservate, congelate, uscate și fierte; jeleuri, dulceturi, compoturi; ouă; lapte, brânzeturi, unt, iaurt și alte produse lactate; uleiuri și grăsimi comestibile;

30 - cafea, ceai, cacao și înlocuitori ai acestora; orez, paste făinoase și tăiței; tapioca și sago; făină și preparate din cereale; pâine, produse de patiserie și cofetărie; ciocolată; înghețată, șerburi și alte înghețate comestibile; zahăr, miere, sirop de melasă; drojdie, praf de copt; sare, condimente, mirodenii, plante aromatice conservate; oțet, sosuri și alte condimente; gheață (apă înghețată);

31 - produse agricole, de acvacultură, horticole și forestiere, brute și neprelucrate; cereale și semințe crude și neprocesate; fructe și legume proaspete, plante aromatice proaspete; plante și flori naturale; bulbi, răsaduri și semințe pentru plantare; animale vii; hrană și băuturi pentru animale; malț.

(531) CFE(9) 27.05.09.

(210) **051072**

(220) 20.01.2023

(730) **POPOV Serghei, MD**

Str. Albișoara nr. 84/2, et. 3, ap. 10,
MD-2005, Chișinău, Republica Moldova

(540)



ARRON
SERVICE CENTER

(591) Culori revendicate: alb, albastru, roșu, negru, bej.

(511) NCL(12-2023)

37 - servicii de reparații a telefoanelor, calculatoarelor, televizoarelor, aparatelor de cafea, imprimantelor multifuncționale, aparatelor de fotografiat.

(531) CFE(9) 02.01.15; 02.01.30; 14.07.09; 16.01.20; 27.05.09; 29.01.15.

(210) **051073**

(220) 20.01.2023

(730) **IURICI DMV TRANS S.R.L., MD**

Str. Columna nr. 72/3, et. 2, of. 8,
MD-2001, Chișinău, Republica Moldova

(540)



(591) Culori revendicate: alb, negru, roșu.

(511) NCL(12-2023)

41 - educație; instruire; divertisment; activități sportive și culturale.

(531) CFE(9) 18.01.07; 18.01.08; 18.01.23; 27.05.10; 29.01.13.

(210) **051074**

(220) 24.01.2023

(730) **NEGRU Victor, MD**

Bd. Decebal nr. 6, bloc 1, ap. 34,
MD-2038, Chișinău, Republica Moldova

(540)



(591) Culori revendicate: alb, negru, roșu.

(511) NCL(12-2023)

20 - mobile, oglinzi, rame pentru tablouri; containere, nemetalice, pentru depozitare sau transport; oase neprelucrate sau semiprelu-

crate, coarne, fanoane de balenă sau sedef; scoici; spumă de mare; chihlimbar galben;

35 - publicitate; administrarea, organizarea și managementul afacerilor; lucrări de birou.

(531) CFE(9) 18.01.07; 18.01.08; 18.01.23; 27.05.10; 29.01.13.

(210) **051075**
 (220) 25.01.2023
 (730) **PRISACARI Igor, MD**
 MD-6654, Zăluceni, Florești, Republica Moldova

(540)



PRISACARI

(511) NCL(12-2023)
 33 - băuturi alcoolice, cu excepția berii; preparate alcoolice pentru fabricarea băuturilor;

35 - publicitate; administrarea, organizarea și managementul afacerilor; lucrări de birou;

43 - servicii de alimentație publică; servicii de cazare temporară.

(531) CFE(9) 03.01.08; 03.01.24; 03.07.21; 03.07.24; 05.05.19; 22.05.01; 27.05.01.

(210) **051076**
 (220) 25.01.2023
 (730) **GRIȚCAN PĂNUȚĂ S.R.L., MD**
 Bd. Mircea cel Bătrîn nr. 39,
 MD-2075, Chișinău, Republica Moldova

(540)



ETNIK

(511) NCL(12-2023)
 20 - mobile, oglinzi, rame pentru tablouri; containere, nemetalice, pentru depozitare sau transport; oase neprelucrate sau semiprelucrate, coarne, fanoane de balenă sau sedef; scoici; spumă de mare; chihlimbar galben;

35 - publicitate; administrarea, organizarea și managementul afacerilor; lucrări de birou.

(531) CFE(9) 05.01.03; 05.01.04; 05.01.16; 05.01.21; 26.13.25; 27.05.01.

(210) **051077**
 (220) 25.01.2023
 (730) **VINĂRIA BOSTAVAN S.R.L., întreprindere mixtă, MD**
 MD-5352, Etulia, Vulcănești, UTA Găgăuzia, Republica Moldova

(540)

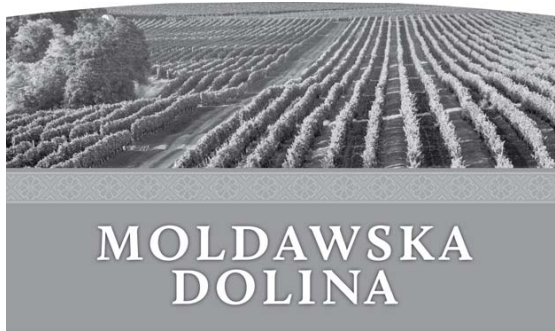

- (511) NCL(12-2023)
33 - băuturi alcoolice, cu excepția berii; preparate alcoolice pentru fabricarea băuturilor.
(531) CFE(9) 05.01.19; 06.07.25; 06.19.01; 06.19.07; 25.01.13; 25.01.15; 27.05.01.

- (210) **051078**
(220) 25.01.2023
(730) **PRIADKO Yevhenii, MD**
Bd. Dacia nr. 21, ap. 99,
MD-2038, Chișinău, Republica Moldova
(540)



- (591) Culori revendicate: turcoaz, negru.
(511) NCL(12-2023)
01 - substanțe și preparate chimice, inclusiv solvenți, solvenți-reagent, preparate chimice utilizate sub formă de solvenți; solvenți pentru lacuri; solvenți pentru vopsele; solvenți folosiți în procese de fabricație; solvenți folosiți la prelucrarea materialelor plastice; solvenți de curățare folosiți la procesele de fabricație; solvenți de degresare folosiți în procesele de fabricație; emulsionanți pentru solvenți; reactivi chimici, reactivi chimici folosiți împreună cu solvenți; reactivi chimici pentru scopuri nemedicale; reactivi chimici, de uz industrial; reactivi chimici folosiți în domeniul științific, alții decât cei de uz medical sau pentru scopuri veterinare.
(531) CFE(9) 01.15.24; 26.01.13; 26.01.20; 27.05.01; 29.01.12.

- (210) **051079**
(220) 25.01.2023
(730) **PRIADKO Yevhenii, MD**
Bd. Dacia nr. 21, ap. 99,
MD-2038, Chișinău, Republica Moldova
(540)

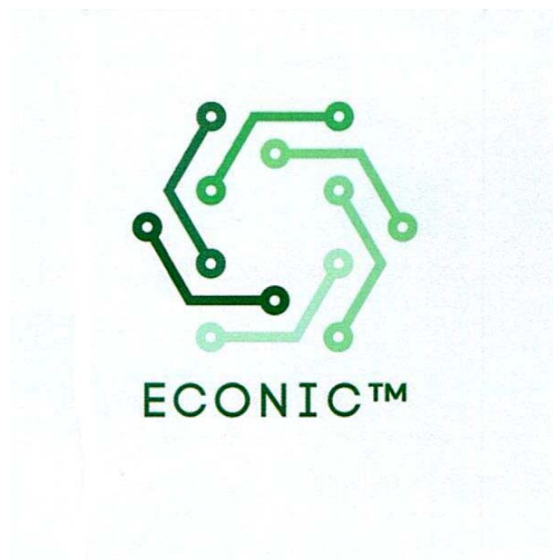

- (591) Culori revendicate: verde de diferite nuanțe.
(511) NCL(12-2023)
01 - substanțe și preparate chimice, inclusiv solvenți, solvenți multifuncționali, preparate chimice utilizate sub formă de solvenți; solvenți pentru lacuri; solvenți pentru vopsele; solvenți folosiți în procese de fabricație; solvenți folosiți la prelucrarea materialelor plastice; solvenți de curățare folosiți la procesele de fabricație; solvenți de degresare folosiți în procesele de fabricație; emulsionanți pentru solvenți; reactivi chimici, reactivi chimici folosiți împreună cu solvenți; reactivi chimici pentru scopuri nemedicale; reactivi chimici, de uz industrial; reactivi chimici folosiți în domeniul științific, alții decât cei de uz medical sau pentru scopuri veterinare.
(531) CFE(9) 01.13.01; 15.09.18; 24.17.02; 26.05.01; 26.07.03; 26.07.21; 26.13.25; 27.05.01; 29.01.03.

- (210) **051081**
(220) 26.01.2023
(730) **MUNTEANU Igor, MD**
Str. Mazililor nr. 32, ap. 31,
MD-2038, Chișinău, Republica Moldova

(540)



(511) NCL(12-2023)

- 09 - aparate și instrumente științifice, pentru cercetare, de navigare, geodezice, fotografice, cinematografice, audiovizuale, optice, de cântărire, de măsurare, de semnalizare, de detectare, de testare, de verificare, de salvare și didactice; aparate și instrumente pentru conducerea, distribuirea, transformarea, acumularea, reglarea sau controlul distribuției sau utilizării energiei electrice; aparate și instrumente pentru înregistrarea, transmiterea, reproducerea sau procesarea sunetului, imaginilor sau a datelor; suporturi media înregistrate și descărcabile, software pentru calculatoare, suporturi media digitale sau analogice de înregistrare și de stocare fără conținut; mecanisme pentru aparate cu preplată; case de marcat, dispozitive de calculat; calculatoare și dispozitive periferice pentru calculatoare; costume de scafandru, măști pentru scafandri, dopuri de urechi pentru scafandri, clești de nas pentru scafandri și înotători, mănuși pentru scafandri, aparate de respirat pentru înot subacvatic; extinctoare;
- 35 - publicitate; gestiunea afacerilor comerciale; administrare comercială;
- 36 - servicii financiare, monetare și bancare; servicii de asigurări; servicii imobiliare;
- 37 - servicii de construcții; servicii de instalații și reparații; extracții miniere, foraje pentru extracția de petrol și gaze;
- 39 - transport; ambalarea și depozitarea mărfurilor; organizarea de călătorii;
- 41 - educație; instruire; divertisment; activități sportive și culturale;

- 42 - servicii științifice și tehnologice, precum și servicii de cercetare și creație, referitoare la acestea; servicii de analiză industrială, cercetare industrială și proiectare industrială; servicii de control al calității și de autentificare; crearea și dezvoltarea calculatoarelor și programelor de calculator;
- 45 - servicii juridice; servicii de securitate pentru protecția fizică a bunurilor materiale și a persoanelor; servicii matrimoniale, servicii de rețele de socializare on-line; servicii funerare; babysitting.

(531) CFE(9) 01.03.07; 02.01.02; 26.01.13; 26.01.14; 26.01.21; 27.05.24.

(210) **051082**

(220) 26.01.2023

(730) **EȘANU Oxana, MD**

Str. Andrei Vînaru nr. 5, MD-2019,
Codru, Chișinău, Republica Moldova

(540)



(591) Culori revendicate: alb, roz.

(511) NCL(12-2023)

- 16 - hârtie și carton; produse de imprimare; articole pentru legătorie; fotografii; articole de papetărie și de birou, cu excepția mobilei; adezivi pentru papetărie sau menaj; materiale de desen și materiale pentru artiști; pensule; materiale didactice și de instruire; foi, folii și pungi din plastic pentru împachetare și ambalare; caractere și clișee tipografice;
- 35 - publicitate; administrarea, organizarea și managementul afacerilor; lucrări de birou;
- 41 - educație; instruire; divertisment; activități sportive și culturale.
- (531) CFE(9) 27.05.01; 27.05.21; 29.01.12.

(210) **051083**
 (220) 26.01.2023
 (730) **SUCMAN Vasili, MD**
 Str. Lenin nr. 302, MD-3813, Chirsova,
 UTA Găgăuzia, Republica Moldova
 (540)



(591) Culori revendicate: roșu de diferite nuanțe, negru.
 (511) NCL(12-2023)
 45 - servicii juridice; servicii de securitate pentru protecția fizică a bunurilor materiale și a persoanelor; servicii matrimoniale, servicii de rețele de socializare on-line; servicii funerare; babysitting.
 (531) CFE(9) 02.09.01; 03.06.11; 09.01.23; 27.05.01; 29.01.12.

(210) **051084**
 (220) 26.01.2023
 (730) **TRICOLICI Veaceslav, MD**
 Str. Vasile Lupu nr. 42, bloc G, ap. 4,
 MD-2008, Chișinău, Republica Moldova
 (540)



(511) NCL(12-2023)
 30 - cafea, ceai, cacao și înlocuitori ai acestora; orez, paste făinoase și tăiței; tapioca și sago; făină și preparate din cereale; pâine, produse de patiserie și cofetărie; ciocolată; înghețată, șerburi și alte înghețate comestibile; zahăr, miere, sirop de melasă; drojdie, praf de copt; sare, condimente, mirodenii, plante aromatice conservate; oțet, sosuri și alte condimente; gheață (apă înghețată);
 34 - tutun și înlocuitori de tutun; țigări și trabucuri; țigări electronice și vaporizatoare orale pentru fumători; articole pentru fumători; chibrituri;

35 - publicitate; administrarea, organizarea și managementul afacerilor; lucrări de birou;
 36 - servicii financiare, monetare și bancare; servicii de asigurări; servicii imobiliare.
 (531) CFE(9) 26.04.17; 26.04.18; 27.05.01.

(210) **051085**
 (220) 27.01.2023
 (730) **RAMERO SHOES S.R.L., MD**
 Str. Vasile Lupu nr. 61/3, ap. 135,
 MD-2008, Chișinău, Republica Moldova
 (540)



(591) Culori revendicate: roșu, negru, gri.
 (511) NCL(12-2023)
 25 - îmbrăcăminte, încălțăminte, articole care servesc la acoperirea capului;
 35 - publicitate; administrarea, organizarea și managementul afacerilor; lucrări de birou.
 (531) CFE(9) 02.09.19; 27.05.09; 29.01.13.

(210) **051086**
 (220) 27.01.2023
 (730) **ZENTIVA SA, RO**
 50 Theodor Pallady Boulevard, 3rd district,
 Bucharest, România
 (540)

ZENTINOR

(511) NCL(12-2023)
05 - preparate farmaceutice de uz uman; alimente și substanțe dietetice adaptate pentru uz medical, suplimente dietetice și nutritive; suplimente alimentare.

(210) **051088**
(220) 24.01.2023
(730) **ELLVICA S.R.L., MD**
Str. A. Pușkin nr. 24, ap. (of.) 16, MD-3801,
Comrat, UTA Găgăuzia, Republica Moldova
(540)



(511) NCL(12-2023)
09 - aparate și instrumente științifice, pentru cercetare, de navigare, geodezice, fotografice, cinematografice, audiovizuale, optice, de cântărire, de măsurare, de semnalizare, de detectare, de testare, de verificare, de salvare și didactice; aparate și instrumente pentru conducerea, distribuirea, transformarea, acumularea, reglarea sau controlul distribuției sau utilizării energiei electrice; aparate și instrumente pentru înregistrarea, transmiterea, reproducerea sau procesarea sunetului, imaginilor sau a datelor; suporturi media înregistrate și descărcabile, software pentru calculatoare, suporturi media digitale sau analogice de înregistrare și de stocare fără conținut; mecanisme pentru aparate cu preplată; case de marcat, dispozitive de calculat; calculatoare și dispozitive periferice pentru calculatoare; costume de scafandru, măști pentru scafandri, dopuri de urechi pentru scafandri, clești de nas pentru scafandri și înotători, mănuși pentru scafandri, aparate de respirat pentru înot subacvatic; extinctoare;
11 - aparate și instalații de iluminat, de încălzire, de răcire, de producere a vaporilor, de coacere, de uscare, de ventilare, de distribuire a apei și de uz sanitar;

37 - servicii de construcții; servicii de instalații și reparații; extracții miniere, foraje pentru extracția de petrol și gaze;
42 - servicii științifice și tehnologice, precum și servicii de cercetare și creație, referitoare la acestea; servicii de analiză industrială, cercetare industrială și proiectare industrială; servicii de control al calității și de autentificare; crearea și dezvoltarea calculatoarelor și programelor de calculator.
(531) CFE(9) 01.03.01; 01.03.09; 01.03.13; 05.05.20; 05.05.21; 27.05.10.

(210) **051089**
(220) 26.01.2023
(730) **NOBEL ILAC SANAYII VE TICARET ANONIM SIRKETI, reprezentanța companiei turcești, MD**
Bd. Moscova nr. 6, of. 25,
MD-2068, Chișinău, Republica Moldova
(540)

Linatin

(511) NCL(12-2023)
05 - medicamente antidiabetice.

(210) **051090**
(220) 30.01.2023
(730) **SPATARI Dan, MD**
Str. Anatol Corobceanu nr. 1B, ap. 13,
MD-2004, Chișinău, Republica Moldova
(540)

PROXYMO

(511) NCL(12-2023)
09 - aparate și instrumente științifice, pentru cercetare, de navigare, geodezice, fotografice, cinematografice, audiovizuale, optice, de cântărire, de măsurare, de semnalizare, de detectare, de testare, de verificare, de salvare și didactice; aparate și instrumente pentru conducerea, distribuirea, transformarea, acumularea, reglarea sau controlul distribuției sau utilizării energiei electrice; aparate și instrumente pentru înregistrarea, transmiterea, reproducerea

rea sau procesarea sunetului, imaginilor sau a datelor; suporturi media înregistrate și descărcabile, software pentru calculatoare, suporturi media digitale sau analogice de înregistrare și de stocare fără conținut; mecanisme pentru aparate cu preplată; case de marcat, dispozitive de calculat; calculatoare și dispozitive periferice pentru calculatoare; costume de scafandru, măști pentru scafandri, dopuri de urechi pentru scafandri, clești de nas pentru scafandri și înotători, mănuși pentru scafandri, aparate de respirat pentru înot subacvatic; extinctoare;

- 39 - transport; ambalarea și depozitarea mărfurilor; organizarea de călătorii;
- 42 - servicii științifice și tehnologice, precum și servicii de cercetare și creație, referitoare la acestea; servicii de analiză industrială, cercetare industrială și proiectare industrială; servicii de control al calității și de autentificare; crearea și dezvoltarea calculatoarelor și programelor de calculator.

(210) **051091**
 (220) 30.01.2023
 (730) **Philip Morris Products S.A., CH**
 Quai Jeanrenaud 3, 2000 Neuchâtel, Elveția
 (540)

INDIBLUE BURST

- (511) NCL(12-2023)
 34 - vaporizatoare cu fir pentru țigări electronice și dispozitive electronice de fumat; tutun, brut sau prelucrat; produse din tutun, inclusiv țigări de foi, țigarete, cigarillos, tutun pentru rularea propriilor țigarete, tutun de pipă, tutun de mestecat, tutun de prizat, kretek; snus; înlocuitori de tutun (cu excepția celor pentru uz medical); articole pentru fumători, inclusiv foițe și tuburi pentru țigarete, filtre pentru țigarete, recipiente de tutun, tabachere pentru țigarete și scrumiere pentru fumători, pipe, dispozitive de buzunar pentru rularea țigaretelor, brichete pentru fumători; chibrituri; bețe de tutun, produse din tutun pentru a fi încălzite, dispozitive electronice și părți ale acestora pentru încălzirea țigaretelor sau a tutunului pentru eliberarea de aerosoli care conțin nicotină pentru inhalare; soluții de nicotină lichidă pentru utilizare în țigări elec-

tronice; dispozitive electronice de fumat; țigări electronice; țigări electronice folosite ca înlocuitori ai țigărilor tradiționale; dispozitive electronice pentru inhalarea aerosolilor care conțin nicotină; dispozitive de vaporizare orale pentru fumători, produse din tutun și înlocuitori de tutun; articole pentru țigări electronice destinate fumătorilor; piese și accesorii pentru produsele sus-menționate incluse în clasa 34; stingătoare pentru țigarete și țigări de foi încălzite, precum și pentru bețe de tutun încălzite; huse pentru țigări electronice reîncărcabile.

(210) **051092**
 (220) 30.01.2023
 (730) **Philip Morris Products S.A., CH**
 Quai Jeanrenaud 3, 2000 Neuchâtel, Elveția
 (540)

VEEV AMBER BURST

- (511) NCL(12-2023)
 34 - vaporizatoare cu fir pentru țigări electronice și dispozitive electronice de fumat; tutun, brut sau prelucrat; produse din tutun, inclusiv țigări de foi, țigarete, cigarillos, tutun pentru rularea propriilor țigarete, tutun de pipă, tutun de mestecat, tutun de prizat, kretek; snus; înlocuitori de tutun (cu excepția celor pentru uz medical); articole pentru fumători, inclusiv foițe și tuburi pentru țigarete, filtre pentru țigarete, recipiente de tutun, tabachere pentru țigarete și scrumiere pentru fumători, pipe, dispozitive de buzunar pentru rularea țigaretelor, brichete pentru fumători; chibrituri; bețe de tutun, produse din tutun pentru a fi încălzite, dispozitive electronice și părți ale acestora pentru încălzirea țigaretelor sau a tutunului pentru eliberarea de aerosoli care conțin nicotină pentru inhalare; soluții de nicotină lichidă pentru utilizare în țigări electronice; dispozitive electronice de fumat; țigări electronice; țigări electronice folosite ca înlocuitori ai țigărilor tradiționale; dispozitive electronice pentru inhalarea aerosolilor care conțin nicotină; dispozitive de vaporizare orale pentru fumători, produse din tutun și înlocuitori de tutun; articole pentru țigări electronice destinate fumătorilor; piese și accesorii pentru produsele sus-menționate incluse în clasa 34; stingătoare pentru țigarete și

țigări de foi încălzite, precum și pentru bețe de tutun încălzite; huse pentru țigări electronice reîncărcabile.

(210) **051093**
 (220) 30.01.2023
 (730) **Philip Morris Products S.A., CH**
 Quai Jeanrenaud 3, 2000 Neuchâtel, Elveția
 (540)

VEEV MAGENTA BURST

(511) NCL(12-2023)
 34 - vaporizatoare cu fir pentru țigări electronice și dispozitive electronice de fumat; tutun, brut sau prelucrat; produse din tutun, inclusiv țigări de foi, țigarete, cigarillos, tutun pentru rularea propriilor țigarete, tutun de pipă, tutun de mestecat, tutun de prizat, kretek; snus; înlocuitori de tutun (cu excepția celor pentru uz medical); articole pentru fumători, inclusiv foite și tuburi pentru țigarete, filtre pentru țigarete, recipiente de tutun, tabachere pentru țigarete și scrumiere pentru fumători, pipe, dispozitive de buzunar pentru rularea țigaretelor, brichete pentru fumători; chibrituri; bețe de tutun, produse din tutun pentru a fi încălzite, dispozitive electronice și părți ale acestora pentru încălzirea țigaretelor sau a tutunului pentru eliberarea de aerosoli care conțin nicotină pentru inhalare; soluții de nicotină lichidă pentru utilizare în țigări electronice; dispozitive electronice de fumat; țigări electronice; țigări electronice folosite ca înlocuitori ai țigărilor tradiționale; dispozitive electronice pentru inhalarea aerosolilor care conțin nicotină; dispozitive de vaporizare orale pentru fumători, produse din tutun și înlocuitori de tutun; articole pentru țigări electronice destinate fumătorilor; piese și accesorii pentru produsele sus-menționate incluse în clasa 34; stingătoare pentru țigarete și țigări de foi încălzite, precum și pentru bețe de tutun încălzite; huse pentru țigări electronice reîncărcabile.

(210) **051094**
 (220) 30.01.2023
 (730) **DREGLEA Natalia, MD**
 Str. Ion Creangă nr. 58, ap. 80,
 MD-2064, Chișinău, Republica Moldova
 (540)



(511) NCL(12-2023)
 06 - metale comune și aliajele lor, minereuri; materiale metalice pentru edificare și construcții; construcții transportabile metalice; cabluri și fire neelectrice din metal comun; mici articole de fierărie; containere metalice pentru depozitare sau transport; seifuri;
 17 - cauciuc, gutapercă, gumă, azbest, mică, neprelucrate și semiprelucrate, și înlocuitori pentru toate aceste materiale; materiale plastice și rășini extrudate destinate utilizării în producție; materiale de călăfăuire, etanșare și izolare; țevi, tuburi și furtunuri flexibile, nemetalice;
 35 - publicitate; administrarea, organizarea și managementul afacerilor; lucrări de birou;
 37 - servicii de construcții; servicii de instalații și reparații; extracții miniere, foraje pentru extracția de petrol și gaze.
 (531) CFE(9) 05.03.13; 05.03.15; 05.03.20; 07.01.20; 07.01.25; 26.01.15; 26.11.08; 27.05.11.

(210) **051095**
 (220) 30.01.2023
 (730) **BUZU Veaceslav, MD**
 Str. Bogdan Voievod nr. 2C, ap. 83,
 MD-2068, Chișinău, Republica Moldova
 (540)

Casa TOR

- (511) NCL(12-2023)
- 29 - carne, pește, păsări și vânat; extracte din carne; fructe și legume conservate, congelate, uscate și fierte; jeleuri, dulcețuri, compoturi; ouă; lapte, brânzeturi, unt, iaurt și alte produse lactate; uleiuri și grăsimi comestibile;
- 31 - produse agricole, de acvacultură, horticoale și forestiere, brute și neprelucrate; cereale și semințe crude și neprocesate; fructe și legume proaspete, plante aromatice proaspete; plante și flori naturale; bulbi, răsaduri și semințe pentru plantare; animale vii; hrană și băuturi pentru animale; malt;
- 32 - bere; băuturi nealcoolice; ape minerale și carbogazoase; băuturi din fructe și sucuri de fructe; siropuri și alte preparate pentru fabricarea băuturilor nealcoolice;
- 33 - băuturi alcoolice, cu excepția berii; preparate alcoolice pentru fabricarea băuturilor;
- 35 - publicitate; administrarea, organizarea și managementul afacerilor; lucrări de birou;
- 41 - educație; instruire; divertisment; activități sportive și culturale;
- 43 - servicii de alimentație publică; servicii de cazare temporară.

- (210) **051096**
 (220) 30.01.2023
 (730) **MALCOCI Nicolae, MD**
 Str. Independenței nr. 1, MD-2088,
 Ghidighici, Chișinău, Republica Moldova
 (540)

ELECTR+PLUS
 TEHNICA CASEI TALE

- (511) NCL(12-2023)
- 07 - mașini, mașini-unelte, unelte acționate electrice; motoare, cu excepția celor pentru vehiculele terestre; componente de cuplare și transmisie a mașinilor, cu excepția celor pentru vehiculele terestre; unelte agricole, altele decât uneltele de mână, acționate manual; incubatoare pentru ouă; mașini automate de vânzare;
- 09 - aparate și instrumente științifice, pentru cercetare, de navigare, geodezice, fotografice, cinematografice, audiovizuale, optice, de cântărire, de măsurare, de semnalizare, de detectare, de testare, de verificare, de salvare și di-

dactice; aparate și instrumente pentru conducerea, distribuirea, transformarea, acumularea, reglarea sau controlul distribuției sau utilizării energiei electrice; aparate și instrumente pentru înregistrarea, transmiterea, reproducerea sau procesarea sunetului, imaginilor sau a datelor; suporturi media înregistrate și descărcabile, software pentru calculatoare, suporturi media digitale sau analogice de înregistrare și de stocare fără conținut; mecanisme pentru aparate cu preplată; case de marcat, dispozitive de calculat; calculatoare și dispozitive periferice pentru calculatoare; costume de scafandru, măști pentru scafandri, dopuri de urechi pentru scafandri, clești de nas pentru scafandri și înotători, mănuși pentru scafandri, aparate de respirat pentru înot subacvatic; extincitoare;

- 11 - aparate și instalații de iluminat, de încălzire, de răcire, de producere a vaporilor, de coacere, de uscare, de ventilare, de distribuire a apei și de uz sanitar.
- (531) CFE(9) 24.13.01; 24.13.22; 24.17.07; 26.01.16; 27.01.06; 27.03.15; 27.05.09.

- (210) **051098**
 (220) 30.01.2023
 (730) **EURODIVIN S.R.L., MD**
 Str. Pietrăriei nr. 19/5,
 MD-2069, Chișinău, Republica Moldova
 (540)

ГРАММА

- (511) NCL(12-2023)
- 33 - băuturi alcoolice, cu excepția berii; preparate alcoolice pentru fabricarea băuturilor.
- (531) CFE(9) 28.05.00.

- (210) **051099**
 (220) 30.01.2023
 (730) **EURODIVIN S.R.L., MD**
 Str. Pietrăriei nr. 19/5,
 MD-2069, Chișinău, Republica Moldova
 (540)

ГРАННА

- (511) NCL(12-2023)
33 - băuturi alcoolice, cu excepția berii; preparate alcoolice pentru fabricarea băuturilor.
(531) CFE(9) 28.05.00.

- (210) **051101**
(220) 31.01.2023
(730) **CORPORACIÓN HABANOS S.A., CU**
Avenida Tercera entre 78 y 80, Centro de Negocios Miramar, Edificio Habana, 3er. Piso, Playa, La Habana, Cuba
(540)



- (591) Culori revendicate: alb, maro-deschis, negru.
(511) NCL(12-2023)
34 - tutun și înlocuitori de tutun; țigări și țigarete; articole pentru fumători; chibrituri.
(531) CFE(9) 02.03.01; 02.03.02; 02.03.16; 02.03.23; 25.07.03; 27.05.01; 29.01.13.

- (210) **051102**
(220) 31.01.2023
(730) **Euroacord S.R.L., MD**
Bd. Mircea cel Bătrîn nr. 13/1, of. 1f, MD-2042, Chișinău, Republica Moldova
(540)



- (591) Culori revendicate: alb, roșu.
(511) NCL(12-2023)
09 - aparate și instrumente științifice, pentru cercetare, de navigare, geodezice, fotografice, cinematografice, audiovizuale, optice, de cântărire, de măsurare, de semnalizare, de detectare, de testare, de verificare, de salvare și didactice; aparate și instrumente pentru conducerea, distribuția, transformarea, acumularea, reglarea sau controlul distribuției sau utilizării energiei electrice; aparate și instrumente pentru înregistrarea, transmiterea, reproducerea sau procesarea sunetului, imaginilor sau a datelor; suporturi media înregistrate și descărcabile, software pentru calculatoare, suporturi media digitale sau analogice de înregistrare și de stocare fără conținut; mecanisme pentru aparate cu preplată; case de marcat, dispozitive de calculat; calculatoare și dispozitive periferice pentru calculatoare; costume de scafandru, măști pentru scafandri, dopuri de urechi pentru scafandri, clești de nas pentru scafandri și înotători, mănuși pentru scafandri, aparate de respirat pentru înot subacvatic; extinctoare;
35 - publicitate; administrarea, organizarea și managementul afacerilor; lucrări de birou;
38 - servicii de telecomunicații;
41 - educație; instruire; divertisment; activități sportive și culturale.
(531) CFE(9) 25.03.13; 26.04.04; 26.04.18; 27.05.24; 29.01.12.

- (210) **051103**
(220) 31.01.2023
(730) **Euroacord S.R.L., MD**
Bd. Mircea cel Bătrîn nr. 13/1, of. 1f, MD-2042, Chișinău, Republica Moldova
(540)



- (591) Culori revendicate: alb, roșu.
 (511) NCL(12-2023)
 09 - aparate și instrumente științifice, pentru cercetare, de navigare, geodezice, fotografice, cinematografice, audiovizuale, optice, de cântărire, de măsurare, de semnalizare, de detectare, de testare, de verificare, de salvare și didactice; aparate și instrumente pentru conducerea, distribuirea, transformarea, acumularea, reglarea sau controlul distribuției sau utilizării energiei electrice; aparate și instrumente pentru înregistrarea, transmiterea, reproducerea sau procesarea sunetului, imaginilor sau a datelor; suporturi media înregistrate și descărcabile, software pentru calculatoare, suporturi media digitale sau analogice de înregistrare și de stocare fără conținut; mecanisme pentru aparate cu preplată; case de marcat, dispozitive de calculat; calculatoare și dispozitive periferice pentru calculatoare; costume de scafandru, măști pentru scafandri, dopuri de urechi pentru scafandri, clești de nas pentru scafandri și înotători, mănuși pentru scafandri, aparate de respirat pentru înot subacvatic; extinctoare;
- 35 - publicitate; administrarea, organizarea și managementul afacerilor; lucrări de birou;
- 38 - servicii de telecomunicații;
- 41 - educație; instruire; divertisment; activități sportive și culturale.
- (531) CFE(9) 25.03.13; 26.04.04; 26.04.18; 27.05.24; 29.01.12.

- (210) **051104**
 (220) 31.01.2023
 (730) **Euroacord S.R.L., MD**
 Bd. Mircea cel Bătrîn nr. 13/1, of. 1f,
 MD-2042, Chișinău, Republica Moldova
 (540)



- (591) Culori revendicate: alb, roșu.
 (511) NCL(12-2023)
 09 - aparate și instrumente științifice, pentru cercetare, de navigare, geodezice, fotografice, cinematografice, audiovizuale, optice, de cântărire, de măsurare, de semnalizare, de detectare, de testare, de verificare, de salvare și didactice; aparate și instrumente pentru conducerea, distribuirea, transformarea, acumularea, reglarea sau controlul distribuției sau utilizării energiei electrice; aparate și instrumente pentru înregistrarea, transmiterea, reproducerea sau procesarea sunetului, imaginilor sau a datelor; suporturi media înregistrate și descărcabile, software pentru calculatoare, suporturi media digitale sau analogice de înregistrare și de stocare fără conținut; mecanisme pentru aparate cu preplată; case de marcat, dispozitive de calculat; calculatoare și dispozitive periferice pentru calculatoare; costume de scafandru, măști pentru scafandri, dopuri de urechi pentru scafandri, clești de nas pentru scafandri și înotători, mănuși pentru scafandri, aparate de respirat pentru înot subacvatic; extinctoare;
- 35 - publicitate; administrarea, organizarea și managementul afacerilor; lucrări de birou;
- 38 - servicii de telecomunicații;
- 41 - educație; instruire; divertisment; activități sportive și culturale.
- (531) CFE(9) 25.03.13; 26.04.04; 26.04.18; 27.05.24; 29.01.12.

- (210) **051105**
 (220) 31.01.2023
 (730) **Philip Morris Products S.A., CH**
 Quai Jeanrenaud 3, 2000 Neuchâtel, Elveția
 (540)

BLACK PURPLE BURST

- (511) NCL(12-2023)
 34 - vaporizatoare cu fir pentru țigări electronice și dispozitive electronice de fumat; tutun, brut sau prelucrat; produse din tutun, inclusiv țigări de foi, țigarete, cigarillos, tutun pentru rularea propriilor țigarete, tutun de pipă, tutun de mestecat, tutun de prizat, kretek; snus; înlocuitori de tutun (cu excepția celor pentru uz medical); articole pentru fumători, inclusiv foite și tuburi pentru țigarete, filtre pentru

țigarete, recipiente de tutun, tabachere pentru țigarete și scrumiere pentru fumători, pipe, dispozitive de buzunar pentru rularea țigaretelor, brichete pentru fumători; chibrituri; bețe de tutun, produse din tutun pentru a fi încălzite, dispozitive electronice și părți ale acestora pentru încălzirea țigaretelor sau a tutunului pentru eliberarea de aerosoli care conțin nicotină pentru inhalare; soluții de nicotină lichidă pentru utilizare în țigări electronice; dispozitive electronice de fumat; țigări electronice; țigări electronice folosite ca înlocuitori ai țigărilor tradiționale; dispozitive electronice pentru inhalarea aerosolilor care conțin nicotină; dispozitive de vaporizare orale pentru fumători, produse din tutun și înlocuitori de tutun; articole pentru țigări electronice destinate fumătorilor; piese și accesorii pentru produsele sus-menționate incluse în clasa 34; stingătoare pentru țigarete și țigări de foi încălzite, precum și pentru bețe de tutun încălzite; huse pentru țigări electronice reîncărcabile.

(210) **051109**

(220) 23.01.2023

(730) **AMG-AGRO MANAGEMENT GRUP S.R.L., societate comercială, MD**

Bd. Dacia nr. 45,

MD-2062, Chișinău, Republica Moldova

(540)



(526) Elementele mărcii asupra cărora solicitantul declară că renunță la invocarea oricărui drept exclusiv: „Management”, „Grup”, cu excepția executării grafice deosebite.

(591) Culori revendicate: alb, negru, roșu, verde.

(511) NCL(12-2023)

29 - carne, pește, păsări și vânat; extracte din carne; fructe și legume conservate, congelate, uscate și fierte; jeleuri, dulceturi, compoturi; ouă; lapte, brânzeturi, unt, iaurt și alte produse lactate; uleiuri și grăsimi comestibile;

30 - cafea, ceai, cacao și înlocuitori ai acestora; orez, paste făinoase și tăiței; tapioca și sago; făină și preparate din cereale; pâine, produse de patiserie și cofetărie; ciocolată; înghețată, șerbeturi și alte înghețate comestibile; zahăr, miere, sirop de melasă; drojdie, praf de copt; sare, condimente, mirodenii, plante aromatice conservate; oțet, sosuri și alte condimente; gheață (apă înghețată);

31 - produse agricole, de acvacultură, horticole și forestiere, brute și neprelucrate; cereale și semințe crude și neprocesate; fructe și legume proaspete, plante aromatice proaspete; plante și flori naturale; bulbi, răsaduri și semințe pentru plantare; animale vii; hrană și băuturi pentru animale; malț;

32 - bere; băuturi nealcoolice; ape minerale și carbogazoase; băuturi din fructe și sucuri de fructe; siropuri și alte preparate pentru fabricarea băuturilor nealcoolice;

33 - băuturi alcoolice, cu excepția berii; preparate alcoolice pentru fabricarea băuturilor;

35 - servicii on-line de tranzacționare, și anume servicii de operare on-line pe piețe pentru vânzătorii și cumpărătorii de produse și servicii; servicii on-line de tranzacționare în care vânzătorii afișează produsele sau serviciile care urmează să fie oferite spre vânzare, achiziționare sau spre licitare prin intermediul Internetului, în scopul facilitării vânzării de produse și servicii de către terți prin intermediul unei rețele de calculatoare; oferire de răspuns evaluativ și evaluări de produse și servicii oferite de vânzători, evaluarea valorii și a prețurilor produselor și serviciilor oferite de vânzători, serviciilor de performanță a cumpărătorilor și vânzătorilor, serviciilor de livrare, precum și experiența globală de tranzacționare în legătură cu acestea; oferirea unui ghid de căutare de publicitate on-line care oferă produse și servicii ale vânzătorilor; oferirea unei baze de date de căutare on-line de evaluare pentru cumpărători și vânzători;

- publicitate; gestiunea afacerilor comerciale; administrare comercială; lucrări de birou; servicii de comercializare pentru terți prestate de supermarketuri, hipermarketuri, buticuri, magazine, gherete, chioșcuri și tarabe;
- 39 - transport; ambalarea și depozitarea mărfurilor; organizarea de călătorii;
- 41 - educație; instruire; divertisment; activități sportive și culturale;
- 43 - servicii de alimentație publică; servicii de cazare temporară.
- (531) CFE(9) 26.04.02; 26.04.04; 26.11.13; 27.05.15; 27.05.17; 29.01.14.

-
- (210) **051110**
 (220) 24.01.2023
 (730) **ALEXEI Serghei, MD**
 Str. Alba Iulia nr. 196, bloc 1, ap. 159,
 MD-2071, Chișinău, Republica Moldova
- (540)

OMNI BEYOND

- (511) NCL(12-2023)
- 11 - aparate și instalații de iluminat, de încălzire, de răcire, de producere a vaporilor, de coacere, de uscare, de ventilare, de distribuire a apei și de uz sanitar;
- 28 - jocuri, jucării și articole pentru joacă; aparate pentru jocuri video; articole de gimnastică și sport; decorațiuni (ornamente) pentru pomul de Crăciun;
- 41 - educație; instruire; divertisment; activități sportive și culturale;
- 44 - servicii medicale; servicii veterinare; servicii de igienă și de îngrijire a frumuseții pentru oameni sau animale; servicii de agricultură, acvacultură, horticultură și silvicultură.

-
- (210) **051111**
 (220) 24.01.2023
 (730) **KIPERMAN Eli, US**
 122 Yorkshire drive, Morganville NJ, 07751,
 Statele Unite ale Americii

(540)



- (526) Elementele mărcii asupra cărora solicitantul declară că renunță la invocarea oricărui drept exclusiv: „WHISKEY”, cu excepția executării grafice deosebite.
- (591) Culori revendicate: alb, negru, maro de diferite nuanțe, albastru de diferite nuanțe, roșu de diferite nuanțe, galben, gri.
- (511) NCL(12-2023)
- 33 - băuturi alcoolice, cu excepția berii; preparate alcoolice pentru fabricarea băuturilor.
- (531) CFE(9) 01.15.11; 02.01.02; 02.01.04; 05.05.19; 05.05.22; 23.01.01; 25.01.15; 26.04.14; 26.04.15; 27.05.09; 29.01.15.

-
- (210) **051114**
 (220) 31.01.2023
 (730) **EUROLUMINA S.R.L., MD**
 Str. Industrială nr. 59M,
 MD-2037, Chișinău, Republica Moldova
- (540)

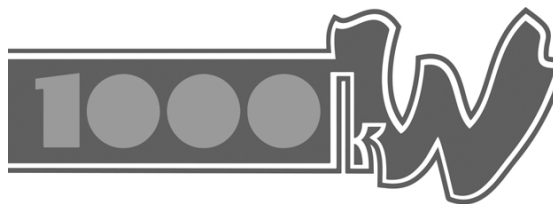

- (511) NCL(12-2023)
- 09 - aparate și instrumente științifice, pentru cercetare, de navigare, geodezice, fotografice, cinematografice, audiovizuale, optice, de cântărire, de măsurare, de semnalizare, de detectare, de testare, de verificare, de salvare și didactice; aparate și instrumente pentru conducerea, distribuirea, transformarea, acumularea, reglarea sau controlul distribuției sau utilizării energiei electrice; aparate și instrumente pentru înregistrarea, transmiterea, reproducerea sau procesarea sunetului, imaginilor sau a datelor; suporturi media înregistrate și descăr-

cabile, software pentru calculatoare, suporturi media digitale sau analogice de înregistrare și de stocare fără conținut; mecanisme pentru aparate cu preplată; case de marcat, dispozitive de calculat; calculatoare și dispozitive periferice pentru calculatoare; costume de scafandru, măști pentru scafandri, dopuri de urechi pentru scafandri, clești de nas pentru scafandri și înotători, mănuși pentru scafandri, aparate de respirat pentru înot subacvatic; extinctoare.

(531) CFE(9) 26.01.01; 26.04.17; 27.05.01; 27.05.12; 27.07.01.

(210) **051115**

(220) 31.01.2023

(730) **PÎNZARI Vladimir, MD**

Str. Alba Iulia nr. 77/6, ap. 78,
MD-2071, Chișinău, Republica Moldova

(540)

ARCHFOR

(511) NCL(12-2023)

35 - publicitate; administrarea, organizarea și managementul afacerilor; lucrări de birou;

42 - servicii științifice și tehnologice, precum și servicii de cercetare și creație, referitoare la acestea; servicii de analiză industrială, cercetare industrială și proiectare industrială; servicii de control al calității și de autentificare; crearea și dezvoltarea calculatoarelor și programelor de calculator.

(531) CFE(9) 27.05.01; 27.05.25.

(210) **051116**

(220) 31.01.2023

(730) **BESCHIERU Daria, MD**

Str. Nicolae Milescu Spătarul nr. 23, ap. 79,
MD-2075, Chișinău, Republica Moldova

(540)



(554) Marcă tridimensională.

(511) NCL(12-2023)

21 - ustensile și recipiente pentru menaj sau de bucătărie; articole de bucătărie și veselă, cu excepția furculițelor, cuțitelor și lingurilor; piepteni și bureți; perii, cu excepția pensulelor; materiale pentru perii; articole pentru curățare; sticlă brută sau semiprelucrată, cu excepția sticlei pentru construcții; sticlărie, porțelan și ceramică;

32 - bere; băuturi nealcoolice; ape minerale și carbogazoase; băuturi din fructe și sucuri de fructe; siropuri și alte preparate pentru fabricarea băuturilor nealcoolice;

33 - băuturi alcoolice, cu excepția berii; preparate alcoolice pentru fabricarea băuturilor.

(531) CFE(9) 19.07.01; 19.07.17; 19.07.22.

(210) **051171**

(220) 10.02.2023

(730) **Japan Tobacco Inc., JP**

1-1, Toranomom 4-chome, Minato-ku, Tokyo,
Japonia

(540)



(591) Culori revendicate: portocaliu, auriu, bej, alb.

(511) NCL(12-2023)

34 - tutun prelucrat sau neprelucrat; tutun de fumat, tutun de pipă, tutun de rulat, tutun de mestecat, snus cu tutun; țigarete, țigarete electronice, soluții lichide pentru utilizare în țigări electronice, vaporizatoare pentru tutun, țigări de foi, cigarillos (tip de trabuc de dimensiuni reduse); tutun de prizat; articole pentru fumători incluse în clasa 34; foite pentru țigarete, tuburi de țigară și chibrituri.

(531) CFE(9) 03.07.01; 03.07.16; 19.03.03; 19.03.24; 25.07.01; 25.07.02; 25.07.25; 27.05.08; 29.01.14.

Mărci înregistrate în baza cererilor acceptate parțial

(111) **37602**
 (151) 24.11.2022
 (181) 17.08.2031
 (210) 048588
 (220) 17.08.2021
 (730) **EFES VITANTA MOLDOVA BREWERY S.A., întreprindere mixtă, MD**
 Str. Uzinelor nr. 167,
 MD-2023, Chișinău, Republica Moldova

(540)



(526) Elementele mărcii asupra cărora nu se extinde dreptul exclusiv: „C”, „Chișinău”, „BERE”, „Blondă”, „1873”, cu excepția executării grafice deosebite.

(591) Culori revendicate: albastru de diferite nuanțe, auriu, alb, roșu.

(511) NCL(11-2021)

32 - bere.

(531) CFE(8) 05.07.02; 05.07.03; 05.11.15; 07.01.06; 24.09.08; 25.01.15; 25.01.17; 25.03.13; 27.05.09; 27.05.21; 29.01.15.

(111) **37652**

(151) 02.12.2022

(181) 23.12.2031

(210) 049379

(220) 23.12.2021

(730) **Gallaher Limited, GB**

Members Hill, Brooklands Road, Weybridge,
 Surrey KT13 0QU, Regatul Unit

(540)



(526) Elementele mărcii asupra cărora nu se extinde dreptul exclusiv: „CENTER HOLE”, „FILTER”, cu excepția executării grafice deosebite.

(591) Culori revendicate: alb, gri, albastru.

(511) NCL(11-2021)

34 - tutun prelucrat sau neprelucrat; tutun de fumat, tutun de pipă, tutun de rulat, tutun de mestecat, snus cu tutun; țigarete, țigarete electronice, soluții lichide pentru utilizare în țigări electronice, vaporizatoare pentru tutun, țigări de foi, cigarillos (tip de trabuc de dimensiuni reduse); tutun de prizat; articole pentru fumători incluse în clasa 34; foite pentru țigarete, tuburi de țigară și chibrituri.

(531) CFE(8) 10.01.10; 10.01.25; 14.01.01; 24.17.07; 26.04.16; 26.04.18; 27.05.08; 29.01.13.

(111) **37653**

(151) 02.12.2022

(181) 23.12.2031

(210) 049380

(220) 23.12.2021

(730) **Gallaher Limited, GB**

Members Hill, Brooklands Road, Weybridge,
 Surrey KT13 0QU, Regatul Unit

(540)



(526) Elementele mărcii asupra cărora nu se extinde dreptul exclusiv: „ARTISANAL”, „CURED TOBACCO”, cu excepția executării grafice deosebite.

(591) Culori revendicate: alb, gri, albastru.

(511) NCL(11-2021)

34 - tutun prelucrat sau neprelucrat; tutun de fumat, tutun de pipă, tutun de rulat, tutun de mestecat, snus cu tutun; țigarete, țigarete electronice, soluții lichide pentru utilizare în țigări electronice, vaporizatoare pentru tutun, țigări de foi, cigarillos (tip de trabuc de dimensiuni reduse); tutun de prizat; articole pentru fumători incluse în clasa 34; foițe pentru țigarete, tuburi de țigară și chibrituri.

(531) CFE(8) 01.03.17; 01.15.05; 01.15.24; 05.03.01; 10.01.10; 10.01.25; 24.17.07; 26.04.13; 26.04.18; 27.05.08; 29.01.13.

(111) **37656**

(151) 06.12.2022

(181) 13.10.2031

(210) 048956

(220) 13.10.2021

(730) **SKYNET S.R.L., MD**

Str. Transnistria nr. 6,

MD-2037, Chișinău, Republica Moldova

(540)



(526) Elementele mărcii asupra cărora nu se extinde dreptul exclusiv: „MALL”, cu excepția executării grafice deosebite.

(591) Culori revendicate: roșu.

(511) NCL(11-2021)

24 - textile și înlocuitori de textile; lenjerie de uz casnic; draperii din materiale textile sau plastice;

25 - îmbrăcăminte, încălțăminte, articole care servesc la acoperirea capului;

36 - servicii financiare, monetare și bancare; servicii de asigurări; afaceri imobiliare.

(531) CFE(8) 26.04.07; 26.04.18; 27.05.10; 29.01.01.

(111) **37657**

(151) 06.12.2022

(181) 08.09.2031

(210) 048736

(220) 08.09.2021

(730) **PEAK DEVELOPMENT S.R.L., MD**

Str. Alecu Russo nr. 15, biroul 52,

MD-2068, Chișinău, Republica Moldova

(540)

PEAK
development

- (526) Elementele mărcii asupra cărora nu se extinde dreptul exclusiv: „development”, cu excepția executării grafice deosebite.
- (511) NCL(11-2021)
- 12 - vehicule; aparate de locomoție terestră, aeriană sau navală;
- 20 - mobilier, oglinzi, rame; containere nemetalice pentru depozitare sau transport; oase, coarne, fanoane de balenă sau sedef prelucrate sau semiprelucrate; scoici; spumă de mare; chihlimbar galben.
- (531) CFE(8) 26.03.01; 26.03.07; 26.03.24; 27.01.05; 27.05.10.

-
- (111) **37659**
- (151) 05.12.2022
- (181) 31.01.2032
- (210) 049563
- (220) 31.01.2022
- (730) **SACHDEV Tatiana, MD**
Str. Petru Rareș nr. 36, ap. 111,
MD-2005, Chișinău, Republica Moldova
- (540)



- (526) Elementele mărcii asupra cărora nu se extinde dreptul exclusiv: „aligner”, cu excepția executării grafice deosebite.
- (511) NCL(11-2022)
- 05 - preparate farmaceutice, medicale și de uz veterinar; alimente și substanțe dietetice adaptate pentru uz medical sau veterinar, alimente pentru bebeluși; suplimente alimentare pentru oameni și animale; materiale pentru plombarea dinților și pentru mulaje dentare; produse pentru distrugerea animalelor dăunătoare; fungicide, erbicide;
- 10 - aparate și instrumente chirurgicale, medicale, dentare și veterinare; membre, ochi și dinți artificiali; articole ortopedice; material de sutură; dispozitive terapeutice și de asistență, adaptate pentru persoanele cu handicap; aparate de masaj; aparate, dispozitive și articole pentru alăptarea bebelușilor; aparate, dispozitive și articole pentru activitatea sexuală;

- 35 - publicitate; administrarea, organizarea și managementul afacerilor; lucrări de birou; toate serviciile sus-menționate, cu excepția promovării vânzărilor pentru terți cu privire la bandaje menstruale (tampoane), serviciilor de aprovizionare pentru terți (achiziții de bandaje menstruale (tampoane) pentru alte întreprinderi);
- 41 - educație; instruire; divertisment; activități sportive și culturale;
- 44 - servicii medicale; servicii veterinare; servicii de igienă și de îngrijire a frumuseții pentru oameni sau animale; servicii de agricultură, acvacultură, horticultură și silvicultură.
- (531) CFE(8) 02.09.10; 26.04.03; 26.04.07; 27.05.09.

-
- (111) **37667**
- (151) 08.12.2022
- (181) 06.09.2031
- (210) 048698
- (220) 06.09.2021
- (730) **ELITE VERNICI S.R.L., MD**
Str. Calea Orheiului nr. 111/8, et. 12,
MD-2020, Chișinău, Republica Moldova
- (540)



- (526) Elementele mărcii asupra cărora nu se extinde dreptul exclusiv: „Azienda”, „Colori”, „ELITE VERNICI”, „SRL”, cu excepția executării grafice deosebite.
- (511) NCL(11-2021)
- 04 - uleiuri și grăsimi industriale; ceară; lubrifianți; produse pentru absorbția, umezirea și compactarea pulberilor; combustibili și substanțe pentru iluminat; lumânări și fitiluri pentru iluminat;
- 35 - publicitate; managementul, organizarea și administrarea afacerilor comerciale; lucrări de birou.
- (531) CFE(8) 03.03.01; 04.03.05; 26.04.03; 26.04.15; 27.05.09; 27.05.10.

(111) **37670**
 (151) 08.12.2022
 (181) 10.02.2032
 (210) 049619
 (220) 10.02.2022
 (730) **SOCOLOV Anatolii, MD**
 Str. Florilor nr. 16, bloc 2, ap. 23,
 MD-2068, Chișinău, Republica Moldova
 (540)

"Dream Valley" Golf and Country Club

(526) Elementele mărcii asupra cărora nu se extinde dreptul exclusiv: „Golf and Country Club”.
 (511) NCL(11-2022)
 25 - îmbrăcăminte, încălțăminte, articole care servesc la acoperirea capului;
 28 - jocuri, jucării și articole pentru joacă; aparate pentru jocuri video; articole de gimnastică și sport; decorațiuni (ornamente) pentru pomul de Crăciun;
 35 - publicitate; administrarea, organizarea și managementul afacerilor; lucrări de birou;
 37 - servicii de construcții; servicii de instalare și reparații; extracție minieră, foraje pentru extracția de petrol și de gaze;
 39 - transport; ambalarea și depozitarea mărfurilor; organizarea de călătorii;
 41 - educație; instruire; divertisment; activități sportive și culturale;
 43 - servicii de alimentație publică; servicii de cazare temporară;
 44 - servicii medicale; servicii veterinare; servicii de igienă și de îngrijire a frumuseții pentru oameni sau animale; servicii de agricultură, acvacultură, horticultură și silvicultură.

(111) **37671**
 (151) 09.12.2022
 (181) 19.10.2031
 (210) 048995
 (220) 19.10.2021
 (730) **Limited Liability Company „Company «BTU-Center»”, UA**
 Ivana Mazepa Street, 3, office 174, Kyiv,
 01010, Ucraina
 (540)

METAWHITE

(511) NCL(11-2021)
 01 - produse chimice pentru utilizare în agricultură, horticultură și silvicultură; rășini artificiale în stare brută, materiale plastice în stare brută; compoziții extincatoare și de prevenire a incendiilor; preparate pentru călirea și sudura metalelor; materiale pentru tăbăcirea pieilor de animale; adezivi pentru utilizare în industrie; chituri și alte paste de umplură; compost, îngrășăminte, fertilizanți; preparate biologice pentru utilizare în industrie și științe; toate produsele sus-menționate, cu excepția alcoolului;
 05 - produse veterinare; substanțe și alimente dietetice de uz medical sau veterinar, alimente pentru sugari; suplimente dietetice pentru oameni și animale; plasturi, materiale pentru pansamente; materiale pentru plombarea dinților, ceară dentară;
 35 - publicitate; managementul, organizarea și administrarea afacerilor comerciale; lucrări de birou.

(111) **37679**
 (151) 09.12.2022
 (181) 22.10.2031
 (210) 049048
 (220) 22.10.2021
 (730) **BRESCIANI Dario, MD**
 Str-la 1 Colinei nr. 14, MD-2019,
 Codru, Chișinău, Republica Moldova
 (540)

G O L D

 A N D
 L U X U R Y

- (526) Elementele mărcii asupra cărora nu se extinde dreptul exclusiv: „LUXURY”, cu excepția executării grafice deosebite.
- (511) NCL(11-2021)
- 39 - transport; ambalarea și depozitarea mărfurilor; organizarea de călătorii.
- (531) CFE(8) 05.05.02; 05.05.11; 05.05.19; 05.05.20; 05.05.21; 05.13.25; 27.05.10.

-
- (111) **37680**
 (151) 11.12.2022
 (181) 14.12.2031
 (210) 049346
 (220) 14.12.2021
 (730) **NOVAC Andrei, MD**
 Str-la Suvorov nr. 9, MD-3805, Comrat,
 UTA Găgăuzia, Republica Moldova
 (540)

NOVAK ALEXANDER ESTATE

- (526) Elementele mărcii asupra cărora nu se extinde dreptul exclusiv: „ESTATE”.
- (511) NCL(11-2021)
- 33 - băuturi alcoolice, cu excepția berii; preparate alcoolice pentru fabricarea băuturilor.

-
- (111) **37683**
 (151) 09.12.2022
 (181) 12.10.2031
 (210) 048911
 (220) 12.10.2021
 (730) **GOLIMP-ART S.R.L., MD**
 Str. Mihail Sadoveanu nr. 42/6,
 MD-2075, Chișinău, Republica Moldova
ASSORTI-LOOK S.R.L., MD
 Str. Mihail Sadoveanu nr. 42/6,
 MD-2075, Chișinău, Republica Moldova
 (540)

#dordeșcoală

- (511) NCL(11-2021)
- 25 - îmbrăcăminte, încălțăminte, articole care servesc la acoperirea capului;

- 28 - jocuri, jucării și articole pentru joacă; aparate pentru jocuri video; articole de gimnastică și sport; decorațiuni (ornamente) pentru pomul de Crăciun;
- 35 - managementul, organizarea și administrarea afacerilor comerciale; lucrări de birou;
- 45 - servicii de securitate pentru protecția fizică a bunurilor materiale și a persoanelor; servicii personale și sociale oferite de către terți destinate să satisfacă nevoile indivizilor.
- (531) CFE(8) 24.17.05; 24.17.07; 24.17.09; 24.17.25; 27.05.08.

-
- (111) **37688**
 (151) 13.12.2022
 (181) 06.09.2031
 (210) 048695
 (220) 06.09.2021
 (730) **BIOLIFE MED S.R.L., MD**
 Str. Nicolae Testemițanu nr. 3/18,
 MD-2025, Chișinău, Republica Moldova
 (540)



- (526) Elementele mărcii asupra cărora nu se extinde dreptul exclusiv: „KETO Check”, cu excepția executării grafice deosebite.
- (591) Culori revendicate: albastru-închis, albastru-deschis.
- (511) NCL(11-2021)
- 10 - aparate și instrumente chirurgicale, medicale, dentare și veterinare; membre, ochi și dinți artificiali; articole ortopedice; materiale de sutură; dispozitive terapeutice și de asistență, adaptate pentru persoanele cu dizabilități; aparate de masaj; aparate, dispozitive și articole pentru alăptarea bebelușilor; aparate, dispozitive și articole pentru activitatea sexuală;
- 35 - publicitate; managementul, organizarea și administrarea afacerilor comerciale; lucrări de birou.
- (531) CFE(8) 02.01.16; 02.01.23; 02.03.16; 02.03.23; 04.05.03; 04.05.05; 26.02.01; 26.02.05; 26.02.07; 26.13.25; 27.05.10; 29.01.12.

- (111) **37689**
 (151) 13.12.2022
 (181) 19.10.2031
 (210) 048994
 (220) 19.10.2021
 (730) **Limited Liability Company „Company «BTU-Center»”, UA**
 Ivana Mazepy Street, 3, office 174, Kyiv, 01010, Ucraina
 (540)

LIPOSAM

- (511) NCL(11-2021)
 01 - produse chimice pentru utilizare în industrie, științe, fotografie, agricultură, horticultură și silvicultură; rășini artificiale în stare brută, materiale plastice în stare brută; compoziții extinctoare și de prevenire a incendiilor; preparate pentru călirea și sudura metalelor; materiale pentru tăbăcirea pieilor de animale; adezivi pentru utilizare în industrie; chituri și alte paste de umplutură; compost, îngrășămintă, fertilizanți; preparate biologice pentru utilizare în industrie și științe;
 35 - publicitate; managementul, organizarea și administrarea afacerilor comerciale; lucrări de birou.

-
- (111) **37690**
 (151) 13.12.2022
 (181) 28.10.2031
 (210) 049023
 (220) 28.10.2021
 (730) **CEBOTARESCU Dumitru, MD**
 Str. Matei Basarab nr. 2, ap. 82,
 MD-2068, Chișinău, Republica Moldova
 (540)

Star Club

- (526) Elementele mărcii asupra cărora nu se extinde dreptul exclusiv: „Club”.
 (511) NCL(11-2021)
 09 - aparate și instrumente științifice, de cercetare, de navigare, geodezice, fotografice, cinematografice, audiovizuale, optice, de cântărire, de măsurare, de semnalizare, de detectare, de testare, de inspectare, de salvare și didactice; aparate și instrumente pentru

conducerea, comutarea, transformarea, acumularea, reglarea sau controlul distribuției sau utilizării energiei electrice; aparate și instrumente pentru înregistrarea, transmiterea, reproducerea sau prelucrarea sunetului, imaginilor sau a datelor; suporturi digitale înregistrate și descărcabile, software de calculatoare, suporturi digitale sau analogice goale de înregistrare și de stocare; mecanisme pentru aparate cu preplată; mașini înregistratoare de încasat, dispozitive de calcul; calculatoare și dispozitive periferice pentru calculatoare; costume de scafandru; măști pentru scafandri, tamponi de urechi pentru scafandri, cleme nazale pentru scafandri și înotători, mănuși de scafandru, aparate de respirat sub apă pentru înot subacvatic; extinctoare; toate produsele susmenționate, cu excepția imprimantelor, imprimantelor utilizate pentru calculatoare, imprimantelor pentru terminale de vânzare, imprimantelor termice, dispozitivelor pentru citirea cardurilor, dispozitivelor pentru înregistrarea cardurilor, dispozitivelor pentru citirea/înregistrarea cardurilor, cititoarelor pentru identificarea frecvenței radio (RFID), audio-compuentelor în miniatură, microfoanelor, difuzoarelor audio, transductoarelor electroacustice, receptoarelor audio, căștilor auriculare, căștilor audio, aparatelor de transmitere a sunetului, aparatelor de reproducere a sunetului, soneriilor electrice ca componente electronice audio, soneriilor electromagnetice ca componente electronice audio;

- 16 - hârtie și carton; produse de imprimare; articole pentru legătorie; fotografii; articole de papetărie și de birou, cu excepția mobilei; adezivi pentru papetărie sau menaj; materiale pentru pictură și pentru artiști; pensule; materiale didactice și de instruire; folii, pelicule și pungi din plastic pentru ambalare și împachetare; caractere și clișee tipografice.

-
- (111) **37693**
 (151) 15.12.2022
 (181) 17.03.2031
 (210) 047712
 (220) 17.03.2021
 (310) 921633572; 921633793; 921633963;
 921634498; 921634340; 921634790;
 921634927; 921635079; 921635249;
 921635370; 921635486; 921635613;
 921635761; 921635834; 921636008;
 921636091; 921636172; 921636261;

921636318; 921636342; 921636369;
 921636393; 921636440; 921636482;
 921636512; 921636571; 921636580;
 921636636; 921636660; 921636687;
 921636709; 921636725

(320) 17.12.2020

(330) BR

(730) **GENERAL MOTORS LLC, a limited liability company organized and existing under the laws of the State of Delaware, US**

300 Renaissance Center, City of Detroit, State of Michigan 48265-3000, Statele Unite ale Americii

(540)



(511) NCL(11-2021)

01 - produse chimice pentru îngrijirea și întreținerea automobilelor; adezivi pentru uz industrial; cimenturi adezive; gaze refrigerente; antigeli; agenți de răcire pentru motoare de vehicule; produse anti-pete pentru țesături; lichide hidraulice, inclusiv lichide de frână, fluide pentru transmisii, lichide pentru servodirecție, lichide pentru ambreiaj; aditivi chimici pentru carburanți; aditivi chimici pentru uleiuri pentru motoare; aditivi dispersanți pentru benzine; antidetonanți pentru motoare cu ardere internă; produse chimice pentru decalaminarea motoarelor; produse pentru economisirea combustibilului; preparate antifierbere pentru agenții de răcire ai motoarelor; solvenți pentru spălătorul de parbriz; produse folosite la etanșarea pompelor pentru anvelopele automobilelor; produse de etanșare împotriva scurgerilor din sistemul de răcire al automobilelor; lianți pentru garni-

turile automobilelor; preparate chimice folosite la tratarea motoarelor și aditivi pentru benzină și motorină; produse chimice pentru curățarea sistemelor de alimentare cu combustibil ale automobilelor; produse chimice pentru curățarea motoarelor automobilelor; adeziv din cauciuc pentru repararea anvelopelor pneumatice, soluții pentru etanșarea anvelopelor; masticuri pentru repararea pneurilor;

02 - grăsimi contra ruginii pentru vehicule cu motor; vopsele, căptușeli de protecție pentru șasiuri de vehicule; produse anticorozive, produse care previn pierderea luciului metalelor, produse pentru protecția exteriorului și interiorului de vehicule și alte straturi de protecție, straturi de protecție anticorozive vândute ca un ingredient component al discurilor de frână pentru vehicule cu motor și al acoperirilor de pneuri; emailuri pentru automobile; vopsea pentru automobile; compuși pentru straturi de bază pentru automobile; substanțe de conservare contra ruginii pentru sistemul de răcire al automobilelor;

03 - preparate pentru curățare, lustruire, degresare, șlefuire și protecție, toate pentru întreținerea vehiculelor, parfumuri pentru bărbați și femei de uz personal; apă de toaletă; apă de parfum; apă de colonie; produse de parfumerie; produse pentru curățarea automobilelor, inclusiv detergenți pentru curățarea caroseriei automobilului, produse pentru curățarea motoarelor și produse pentru curățarea șasiurilor; produse pentru lustruirea automobilelor; preparate pentru curățarea sticlei; preparate pentru curățare și acoperiri de protecție pentru vinil și piele; soluții pentru curățarea covoarelor; produse pentru curățarea roților de automobile; preparate de curățare pentru îndepărtarea insectelor, gudronului, preparate pentru îndepărtarea cleiului; produse pentru curățarea frânelor; produse pentru curățarea carburatoarelor; produse de degresare; produse de curățare pentru mâini; creme de protecție și produse hidratante;

04 - preparate antiderapante pentru curele; uleiuri pentru angrenaje; aditivi non-chimici pentru combustibili; produse pentru îngrijirea și întreținerea automobilelor constând din uleiuri, lubrifianți sau unsoari; uleiuri și lichide pe bază de uleiuri pentru motoare și transmisii; ulei de motor; gazolină și motorină; lubrifianți de frână;

06 - inele metalice pentru chei, chei din metal, rame de metal pentru plăcuțe de înmatriculare, cutii decorative metalice, cutii metalice

pentru bani, casete metalice pentru bani, aliaje de metale comune, țevi din oțel, broaște metalice pentru vehicule, arcuri metalice, containere din metal, întinzătoare metalice pentru cadrele vehiculelor cu motor; indicatoare metalice, indicatoare de parcare metalice, indicatoare stradale metalice, containere din metal, statui ornamentale și sculpturi din metal, clopote de metal, lanțuri metalice, inele metalice pentru bătut la uși, încuietori metalice, trofee metalice, plăci de identitate metalice, seifuri metalice, articole de fierărie, țevi metalice, conducte metalice, și tuburi metalice toate pentru vehicule cu motor, șuruburi metalice, piulițe metalice, buloane metalice, șaibe de metal și elemente de fixare metalice;

- 07 - mașini și mașini-unelte, motoare (cu excepția celor pentru vehiculele terestre), cuplaje și curele de mașini (cu excepția celor pentru vehiculele terestre), instrumente agricole, incubatoare pentru ouă, turbine, rulmenți cu ace, pompe, supape (componente ale pompelor), simeringuri (etanșare), filtre, mașini de pulverizat, curele de transmisie, perii de dinam, carburatoare, radiatoare de răcire pentru motoarele cu combustie internă, ventilatoare de răcire, generatoare de electricitate, chiulase, roți de acționare, lanțuri de transmisie, curele de dinam, dinamuri, dispozitive de aprindere, distribuitoare de aprindere, injectoare, silențiatoare pentru țeavă de eșapament, curele de ventilator, pistoane de motoare, regulatoare de viteză pentru motoare, compresoare, robineti ca piese de mașini, aparate și instrumente de comandă pentru motoare, elemente de propulsie (altele decât cele pentru vehicule terestre), aparate de aprindere pentru motoarele cu combustie internă; aparate de aprindere pentru motoarele de vehicule cu motor, bujii pentru motoarele de vehicule cu motor, bujii de încălzire, capace de bujii, cabluri de bujii; pompe (mașini), compresoare de aer, compresoare pentru frigider, rulmenți cu ace, supape (componente ale pompelor), inele de ungere, pistoane de motoare, filtre de ulei pentru motoare (pentru vehicule cu motor), filtre de aer (pentru vehicule cu motor), pompe de ulei pentru motoare (pentru vehicule cu motor), turbine, injectoare (părți de motoare), roți de acționare (părți de motoare); lanțuri de transmisie (părți de motoare); tăvi de ulei pentru automobile; cilindri de motoare pentru automobile; motoare ale ștergătoarelor de parbriz pentru vehicule terestre; curele de ventilatoare pentru motoare, alternatoare,

magnetouri de aprindere pentru motoare, demaroare pentru motoare; dispozitive anti-poluare pentru motoare, tobe de eșapament pentru motoarele automobilelor, țevi de eșapament ale radiatoarelor de răcire pentru motoarele automobilelor, cuplaje, curele pentru motoare; pompe de apă pentru vehicule, comenzi hidraulice pentru mașini și motoare; comenzi pneumatice pentru mașini și motoare; condensatoare de aer; cuplaje cardanice, vilbrochenuri pentru motoarele automobilelor, arbori cu camă pentru motoarele automobilelor, volanți de motoare ale automobilelor, amortizoare de șocuri, biele pentru mașini sau motoare, regulatoare de viteză pentru mașini și motoare, racorduri ca componente ale mașinilor, echipamente de lubrifiere; bobine de aprindere pentru motoare cu combustie internă; sisteme electrice de deschidere a ușilor;

- 08 - ciocane (scule); șurubelnițe; clești; seturi de clichete și chei tubulare; chei reglabile și fixe; pile pentru lemn și metale; ferăstraie; dălți; ciocane de nituit, pene de antrenare și perforatoare de bandă; pistoale de capsat; clești pentru dezizolare de cabluri, scule de tăiat și clești de sertizare; șurubelnițe cu cap tubular; capete de șurubelnițe și cuți demontabile; cleme de prindere, menghine; centuri pentru unelte și buzunare pentru unelte; unelte utilitare multifuncționale, clești, clești pentru sârmă, șurubelnițe cu cap tubular pliabile, foarfece cu arc, șurubelnițe, pile, deschizătoare de conserve, ferăstraie pentru lemn;
- 09 - aparate și instrumente științifice, nautice, geodezice, electrice, fotografice, cinematografice, optice, de cântărire, de măsurare, de semnalizare, de control (verificare), de siguranță (salvare) și didactice pentru utilizare în domeniul automobilelor; aparate pentru înregistrare, discuri acustice; baterii și acumulatori electrice, aparate de radio și televiziune, dispozitive de redare pentru discuri audio, ampermetre, sisteme de alarmă antifracție, cutii de joncțiune pentru iluminat, cabluri și fire electrice, disjunctoare, vitezometre, bobine electrice, borne (electricitate) și întrerupătoare, indicatoare de nivel de apă, de lichide și de combustibil, aparate de măsurat înclinarea unei pante și contoare, microcipuri, aparate de reglare a temperaturii, aparate de control al vitezei pentru vehicule; aparate și instrumente de telecomunicație, telefoane, inclusiv telefoane mobile și celulare, emițătoare, receptoare, microprocesoare, calculatoare pentru utilizare în domeniul au-

tomobilelor, software de calculatoare pentru utilizare în domeniul automobilelor; sisteme de navigație pentru vehicule cu motor; sistem de poziționare globală, inclusiv calculatoare; emițătoare, receptoare și dispozitive pentru interfață de rețea; sisteme de localizare a vehiculelor cu motor, aparate pentru furnizarea notificărilor automate de la distanță a declanșării airbagurilor, microcipuri, controale; aparate pentru producerea, reproducerea, transmiterea și înregistrarea sunetului și materialelor video și piese ale acestora în domeniul vehiculelor, inclusiv radiouri, sisteme de televiziune, de divertisment și sisteme informaționale; difuzoare, amplificatoare, modemuri; monitoare video, ecrane de afișare cu cristale lichide; aparate pentru alarmare, avertizare, semnalizare și informare cu privire la operațiunile și pericolele referitoare la vehicule; baterii alcaline și cu litiu, invertoare (electricitate); acumulatori electrice pentru vehicule, recipiente de acumulatori; monitoare de calculator pentru utilizare în domeniul automobilelor; compasuri de măsurare; aparate de navigație pentru vehicule; sisteme de poziționare globală; aparate de monitorizare pentru vehicule; instrumente de măsurare pentru utilizare în domeniul automobilelor; inclinometre, compasuri (instrumente de măsură); kilometraje pentru vehicule, indicatoare automate pentru presiune joasă în pneurile vehiculelor, dispozitive automate de control al direcției pentru vehicule; aparate de măsurare a presiunii, aparate pentru indicarea temperaturii, tahometre, aparate pentru diagnosticare, altele decât cele de uz medical; sticlă optică; semiconductoare; ventile electromagnetice (întrerupătoare electromagnetice), senzori, cu excepția celor de uz medical; produse de optică, și anume ochelari de soare, ochelari, rame oftalmologice și tocure pentru acestea; lăntușoare, șnururi, tocure pentru ochelari și alte accesorii pentru ochelari; dispozitive electronice, și anume playere de muzică descărcate, organizatoare electronice, dispozitive de localizare electronice, dispozitive pentru măsurarea presiunii anvelopelor, memorii USB, genți adaptate pentru laptopuri; filme cinematografice, diapozitive, ochelari antireflex, ochelari și lentile de protecție și de siguranță; radiouri, televizoare, emițătoare-receptoare, balize luminoase și dispozitive de semnalizare și avertizare; discuri și benzi reflectorizante pentru purtat, triunghiuri de semnalizare pentru avarie și alte semne de avertizare a avarierii vehiculelor; veste de

salvare, protecția capului și îmbrăcăminte de protecție, echipament pentru scufundări, tuburi cu oxigen, măști pentru înot, ochelari de înot; sisteme de aprindere și părți ale lor, și anume cabluri de aprindere și acumulatori pentru aprindere; dispozitive de alarmă, aparate de semnalizare și avertizare; difuzoare; simulatoare de curse auto; magneți; aparate și instrumente de telecomunicație; telefoane mobile; piese și accesorii pentru telefoane mobile din această clasă; carcase pentru telefoane mobile; sisteme și aparate pentru notificarea automată a declanșării airbagurilor pentru vehicule; software de calculatoare pentru utilizare în vehicule cu motor; software de calculatoare pentru utilizare în comerțul și industria de vehicule cu motor; cutii și suporturi pentru discuri compacte și/sau benzi; dispozitive de afișaj electronice pentru vehicule; aparate de fotografiat și radiouri; software descărcabil prin Internet și dispozitive fără fir pentru utilizare în domeniul automobilelor; software descărcabil sub formă de o aplicație mobilă pentru utilizare în domeniul automobilelor; unități de alimentare cu energie electrică pentru vehicule; dispozitive de încărcare a bateriilor pentru vehicule electrice; aparate electronice de control al vitezei și sisteme de control al direcției vehiculelor; aparate electrice de monitorizare a siguranței pentru utilizare în domeniul automobilelor; dispozitive electrice de închidere și de siguranță; aparate pentru controlul energiei electrice; camere video și senzori pentru vehicule cu motor; suporturi de date magnetice; benzi, discuri, discuri compacte, casete și cartușe audio, video, de calculator și laser; înregistrări audio, înregistrări video; software pentru jocuri video și jocuri de calculator; publicații electronice descărcabile; înregistrări muzicale descărcabile; huse pentru telefoane mobile; suporturi adaptate pentru telefoane mobile; aparate pentru diagnosticarea vehiculelor cu motor și părți ale acestora, inclusiv carduri de memorie; instrumente electronice cu fișe pentru testarea de diagnostic a vehiculelor; recordere electronice destinate utilizării cu sisteme de calculator pentru vehicule cu motor; programe de calculator pentru citirea, diagnosticarea și analiza pieselor de vehicule și operațiunilor sistemelor de vehicule; module electronice pentru vehicule pentru transmiterea informațiilor de diagnosticare și despre starea de funcționare a vehiculelor; dispozitiv electronic folosit la citirea emisiilor motorului; software pentru aparate de diagnosticare a vehiculelor cu motor; aplicații software pentru

- conectarea șoferilor de vehicule și a pasagerilor și pentru coordonarea serviciilor de transport; software pentru utilizare în planificarea, monitorizarea și controlul transportului urban; software de calculatoare care permite comunicarea între vehicule și dispozitive conectate; asistente personale digitale (PDA); software de calculatoare înregistrate și utilizate pentru procesarea comenzilor vocale și pentru crearea răspunsurilor audio la comenzile vocale; software de calculatoare înregistrate care permit utilizarea în modul "mâini libere" (hands-free) a unui telefon mobil prin comenzi vocale și recunoaștere vocală; software de calculatoare înregistrate care permit comunicarea între vehicule și dispozitive conectate; comenzi electronice pentru facilitarea conducerii semi-autonome a unui vehicul terestru cu motor, vândute ca parte integrantă a acestuia; baterii, baterii electrice, pile de combustie, încărcătoare de baterii, baterii pentru vehicule, baterii electrice pentru vehicule, pile de combustie pentru vehicule; sistem modular de baterii pentru alimentarea vehiculelor electrice, care cuprinde grupuri de baterii configurabile, reîncărcabile; baterii reîncărcabile pentru alimentarea vehiculelor electrice; detectoare de profile; nivele cu bulă de aer;
- 11 - aparate de iluminat, de încălzire, de climatizare, dispozitive pentru răcirea aerului, dispozitive antiorbire pentru vehicule (armături de lămpi), lămpi de iluminat, becuri, reflectoare; aparate pentru dezaburirea și dezghețarea ferestrelor, schimbătoare de căldură, radiatoare (încălzire), aparate de încălzire a aerului, aparate și instalații pentru iluminat, aparate de ventilare, schimbătoare de căldură, radiatoare; acumulatori de căldură, serpentine pentru încălzire; instalații de filtrare a aerului, instalații de climatizare pentru vehicule, condensatoare de gaz, uscătoare de aer, dispozitive de dezghețare pentru vehicule, lanterne, instalații de climatizare, lămpi de iluminat și becuri de iluminat; încălzitoare, radiatoare, ventilatoare acționate electric folosite la ventilație, dezumidificatoare, dispozitive de iluminat; lămpi alimentate cu energie electrică, cu baterii sau cu gaz; felinare; dispozitive de aprindere a focurilor de tabără, grătarelor, grătarelor mari în aer liber, șemineurilor, felinarelor de corturi; abajururi și sticle de lampă; aparate de încălzire, de producere a vaporilor și de gătit alimentate cu electricitate sau cu gaz, și anume reșouri, mașini de gătit, grătare mari în aer liber, pre-încălzitoare, plite încălzite cu electricitate sau cu gaz pentru gătit, reșouri de păstrat mâncarea caldă, încălzitoare de buzunar; cutii frigorifice, electrice; instalații de uscare; uscătoare de păr; dușuri portabile, toalete transportabile; proiectoare pentru vehicule; faruri pentru automobile; aparate de iluminat pentru vehiculele cu motor;
- 12 - vehicule terestre cu motor, și anume automobile, vehicule sportiv-utilitare, camioane, furgonete, motoare pentru acestea și componente structurale ale acestora; aparate de zbor; nave; rulote și remorci; triciclete și biciclete; biciclete electrice; motoare pentru vehicule cu motor; motocicletă; bărci cu motor, elicoptere, trenuri electrice pentru vehicule feroviare, pneuri pentru vehicule, remorci pentru biciclete; vehicule alimentate cu hidrogen; vehicule alimentate cu celule de combustibil; motoare electrice pentru vehicule terestre; vehicule electrice; mecanisme de transmisie pentru vehicule terestre; agregate de acționare ale vehiculelor terestre; mecanisme de acționare interschimbabile pentru vehicule terestre; tablouri de bord, scaune și centuri de siguranță pentru vehicule;
- 14 - ceasuri cu brățară, ace de rever (bijuterii), butoni de manșetă, ceasuri, ceasuri de perete, instrumente pentru măsurarea timpului, ceasuri de cronometrare, ceasuri deșteptătoare, bijuterii, pandantive, inele; diamante, pietre prețioase; metale prețioase și aliajele lor și produse din metale prețioase sau placcate cu ele; casete de bijuterii; brățări de ceas; trofee și plachete; lanțuri metalice pentru chei, brelocuri metalice; brelocuri nemetalice;
- 16 - pixuri și stilouri, creioane, blocnotesuri de notițe, agende; afișe; calendare; decalcomanii; materiale tipărite; manuale, broșuri și cataloage referitoare la caracteristicile și comenzile, funcționarea, întreținerea, serviciul și reparația, precum și la faptele și specificațiile tehnice ale vehiculelor cu motor; articole de papetărie, mape, dosare, materiale pentru ambalat, și anume recipiente; materiale, indicatoare și desene publicitare, fotografii, reproduceri imprimare, și anume stampe litografice, imagini, albume de afișare, jurnale, hărți, instrumente de scris și de desen, markere, gume de șters, rigle pentru desen tehnic, compasuri de trasat; matrițe de hârtie parafinată, materiale de instruire și didactice; etichete pentru cadouri; ambalaj, panglici, funde, etichete și autocolante pentru cadouri, planșete cu clamă pentru hârtii, carnetete de tip memento sau de notițe, cărți

- poștale, felicitări, seturi de pictură, cărți de colorat; șervețele de masă de hârtie, fețe de masă din hârtie, invitații, autocolante, individualuri de masă, stegulețe și bannere din hârtie, suporturi de masă pentru pahare confecționate din hârtie, timbre poștale (de colecție), reviste; cleme metalice pentru bancnote; etuiuri pentru pașapoarte;
- 17 - pelicule vopsite, stratificate sau reflectorizante de căldură din plastic destinate utilizării pe geamurile de vehicule, folii antireflex pentru geamuri de vehicule, pelicule din materiale plastice, altele decât cele pentru ambalaje; inele de cauciuc, materiale de etanșare, tampoane amortizoare din cauciuc, garnituri de etanșare pentru conducte, compoziții chimice pentru obturarea scurgerilor, garnituri, dispozitive de etanșare, garnituri de etanșare, materiale semiprelucrate pentru garnituri de frână, garnituri pentru îmbinări; racorduri, cu excepția celor din metal, pentru țevi flexibile, tuburi din plastic, plăci din plastic, stâlpi din plastic, fâșii din plastic; conducte flexibile nemetalice; materiale calorifuge, compuși chimici pentru reținerea căldurii, materiale pentru izolație fonică, plăci și tuburi pentru izolare termică; materiale de izolare; umpluturi pentru rosturi de dilatare, materiale de umplutură din cauciuc sau plastic;
- 18 - rucsacuri, portmonee, serviete, cutii pentru cărți de vizită (portvizite), bagaje de mână, genți pentru curieri, genți de pânză, genți pentru haine, articole de voiaj, genți mici de voiaj (pentru sejururi scurte), genți, umbrele, portofele, geamantane mari, valize și genți de călătorie; produse din piele și imitații din piele, inclusiv genți pentru atleți, genți sportive, portbebeuri pentru transportul copiilor, genți de plajă, genți pentru cărți, genți pentru scutece, rucsacuri pentru camping, genți pentru gimnastică, genți, serviete pentru școlari, borsete, ranițe, genți de purtat la brâu, sacoșe pentru cumpărături, poșete, genți de mână, genți de umăr, gentuțe cosmetice, mape pentru documente, suporturi pentru cărți de credit, portchei, casete pentru monede; casete pentru accesorii de frumusețe; umbrele de soare; bastoane, genți de transport universale; etichete pentru bagaje; suporturi sub formă de portofele pentru chei și suporturi pentru cărți de vizită, curele, genți din piele pentru scule;
- 20 - lanțuri nemetalice pentru chei, suporturi nemetalice pentru chei, inele nemetalice pentru chei, etichete nemetalice de chei, plăcuțe de înmatriculare nemetalice, ecusoane din plastic, cadre (rame), perne pentru fotolii, taburete, scaune cu spătar, perne, perne pentru scaune; mese; firme; cutii pentru jucării; umerase și cuiere pentru haine, cârlige pentru îmbrăcăminte; echipamente din plastic, și anume inele de etanșare, nituri, dopuri, șuruburi, piulițe-fluturi și fittinguri pentru acestea, șaibe elastice, arcuri, manșoane de strângere, splintere, piulițe, discuri dințate, manșoane de cablu nemetalice, bobine, suporturi, tuburi și cleme; suporturi de umbrele, saci de dormit pentru camping; saltele pneumatice, scaune pentru camping, scaune pliabile; perne și pernițe; țărâși nemetalici pentru corturi, polițe pentru oale și tigăi; mobilier, oglinzi, produse (necuprinse în alte clase) din lemn, plută, trestie, stuf, răchită, solzi, ambră, sidex, saci de dormit, butoiașe nemetalice, bancuri de lucru, plăci cu număr de circulație, nemetalice, decorațiuni din materiale plastice pentru alimente, brățări de identificare, nemetalice, accesorii pentru mobilier, care nu sunt din metal, garnituri de uși (nemetalice); butoni din porțelan pentru uși; mânere pentru sertare, piese de mobilier, pătuțuri pentru copii; coșuri de dormit pentru nou-născuți; pătuțuri-leagăn pentru bebeluși; mese pentru schimbarea scutecelor; scaune înalte pentru bebeluși; balansoare; marsupii pentru transportul bebelușilor; suporturi pentru schimbarea bebelușilor; așternuturi; lăzi nemetalice; tablouri de afișare și standuri de prezentare; huse pentru îmbrăcăminte (garderoburi); șezlonguri pentru transatlantice; paie de băut; ventilatoare pentru uz personal; panere; tetiere; tablouri de agățat chei; dulăpioare; încuietori; tăblițe din lemn sau materiale plastice; plăcuțe decorative murale; statui și statuete din lemn, ceară, ipsos sau plastic; bariere independente; suporturi nemetalice pentru sticle; clopoței de vânt;
- 21 - articole de sticlărie, câni, recipiente izolante pentru băuturi pentru voiaj, flacoane; ustensile și recipiente pentru menaj sau bucătărie (cu excepția celor din metale prețioase sau placate cu acestea); piepteni și bureți; perii (cu excepția pensulelor); sticlă brută sau semiprelucrată (cu excepția sticlei pentru construcții); cutii din cristal, articole din sticlă pentru băuturi, recipiente de uz casnic din cristal, recipiente de uz casnic din porțelan, recipiente de uz casnic din ceramică, cești pentru băuturi din porțelan, cești pentru băuturi din ceramică, cești pentru băuturi din sticlă, pulverizatoare de parfum, pudră cosmetică compactă, nu din metale prețioase,

- machete de vehicule confecționate din cristal, fiind articole decorative, scobitori, sticlă pentru geamuri de vehicule (produse semi-prelucrate), sticle de plastic sau sticlă, stacane, chiuvete, platouri (veselă), suporturi pentru pahare (articole de masă), căni de cafea; seturi pentru zahăr și lapte; căni pentru bebeluși; borcane pentru prăjiturile; figurine din ceramică, sticlă și porțelan; cafetiere neelectrice; coșuri de hârtii; găleți de plastic; suporturi pentru duș; cutii pentru ceai; forme de tort; spatule pentru servirea tortului; bidoane; shakere; recipiente izolate termic pentru alimente sau băuturi; forme pentru biscuiți, tirbușoane; sticle de apă din plastic vândute goale; carafe, sticle pentru băuturi pentru sportivi; servicii (veselă); ustensile de bucătărie, inclusiv sucitoare pentru patiserie, șpăcluri, spatule, teluri, recipiente pentru săpun, recipiente pentru alimente și sufertașe; vase de bucătărie, inclusiv oale, tigăi, cafetiere, cești, ustensile de gătit, grătare, cârlige de rufe, mănuși de bucătărie; mănuși pentru cuptor, recipiente și cutii portabile pentru bani și alimente, băuturi, bijuterii, produse de îngrijire personală, produse de curățat, articole de uz casnic și de bucătărie; material pentru curățare, măști, perii de praf, fârașe, cârpe de șters praf, cârpe de curățat, cădițe portabile pentru nou născuți, bazine (recipiente), cuști pentru animale de companie; vase; stropitori; ghivece de flori; limbi de încălțat pantofii; deschizătoare de sticle; solnițe de sare și piper, borcane pentru bomboane și biscuiți, suporturi pentru linguri, suporturi de farfurii, tăvi, suporturi pentru șervețele de masă, linguri de servit, răcitoare pentru băuturi, recipiente pentru apă și băuturi, lăzi portabile pentru gheață, recipiente pentru gheață, tăvi pentru gheață, suporturi pentru sticle, cești de hârtie și plastic, farfurii, articole decorative și opere de artă din sticlă, porțelan sau faianță, mănere, cârlige; sticlă colorată decorativă, coșuri; lăzi de gunoi; indicatoare, insigne și embleme din sticlă sau porțelan; cutii frigorifice portabile, neelectrice, amestecătoare pentru cocktailuri; recipiente termoizolante pentru alimente și băuturi; dispozitive electrice care au un element de încălzire și un component emițător de unde sonore pentru atragerea și nimicirea insectelor; recipiente și ustensile de menaj din metale prețioase;
- 22 - corturi, frânghii nemetalice; saci pentru transportul și înmagazinarea mărfurilor în vrac;
- 24 - prosoape pentru golf, pături, fanioane textile;
- textile și articole textile; așternuturi de pat, lenjerie, prosoape, materiale textile pentru baie, și anume pentru spălarea feței; insigne, fanioane și bannere textile; huse pentru mobilă; huse pentru perne; huse pentru a fi umplute cu granule de polistiren pentru a forma scaune și perne; învelitori din materiale textile pentru mobile; perdele din materiale textile și țesături, batiste, lenjerie de uz casnic, cearșafuri, cuverturi matlasate (lenjerie de pat), fețe de pernă, tapet din materiale textile, storuri din materiale textile, draperii, lenjerie de masă, perdele pentru duș; fanioane din materiale plastice, prosoape de șters paharele; prosoape și suporturi pentru pahare din material textil, inclusiv suporturi pentru pahare din material textil cu partea din spate din cauciuc, destinate utilizării în baruri; steaguri din plastic;
- 25 - îmbrăcăminte, inclusiv șorțuri (îmbrăcăminte), șepci (articole de îmbrăcăminte), paltoane, cămăși pentru costum, mănuși (articole de îmbrăcăminte), tricouri de golf, pălării, jachete (îmbrăcăminte), cravate, tricouri polo, îmbrăcăminte rezistentă la ploaie, mantale de ploaie, mantii, eșarfe, îmbrăcăminte de dormit, papuci de casă, cozorocuri, pantaloni de trening, bluze sport, pulovere, tricouri; articole care servesc la acoperirea capului, cămăși, jersey, jachete rezistente la vânt, șosete, lenjerie de corp, costume pentru condus, pantaloni salopetă cu pieptar, costume bărbătești și taioare, ciorapi, tricotaje, șorturi, bluze, topuri (articole vestimentare), pantaloni largi, pantaloni, fuste, rochii, cape și pelerine, impermeabile, jiletci, articole de îmbrăcăminte tricotate, fulare (îmbrăcăminte), halate, halate de baie, articole de îmbrăcăminte pentru copii și bebeluși, bavete, articole de îmbrăcăminte de ocazie, articole de îmbrăcăminte pentru sport, articole de îmbrăcăminte pentru odihnă activă, articole de îmbrăcăminte pentru petrecerea timpului liber, îmbrăcăminte de noapte, cardigane, veste, șaluri, centuri, mănuși (articole de îmbrăcăminte), mitene, colanți, jeans denim, articole purtate în jurul gâtului, cravate, costume de baie întregi, manșete (îmbrăcăminte), încălțăminte, inclusiv pantofi, sandale, cizme, sneakers;
- 26 - cataramă de curea, cu excepția celor din metal prețios, pentru îmbrăcăminte, insigne (altele decât cele din metale prețioase);
- 27 - covorașe, preșuri și covoare pentru vehicule, învelitori pentru pardoseli, inclusiv preșuri și carpete;

- 28 - jocuri, jucării, articole pentru joacă și echipament de sport, vehicule (jucării), biciclete de jucărie, biciclete electrice de jucărie; crose de golf, mingi de golf, genți de golf, genți pentru crose de golf, mănuși de golf, suporturi pentru mingi de golf, unelte de refacere a gazonului (accesorii de golf), jocuri, jucării, articole pentru joacă și echipament de sport din această clasă; mănuși confecționate special pentru sport, aparate și articole pentru exerciții și antrenamente fizice; jucării pentru jocuri educative din această clasă; covorașe pentru joacă; căluți-balansoar (jucării); mașini de jucărie, modele de vehicule la scară redusă (miniaturi) și mașini cu sloturi și piese ale acestora; puzzle-uri; genți adaptate pentru echipamente de sport, vehicule de jucărie cu baterii cu telecomandă, vehicule de jucărie cu fricțiune și kituri de machete (lucru manual); jocuri de masă, console portabile pentru jocuri video; baloane, păpuși, jucării de pluș, titireze (jucării), măști de jucărie, jocuri de masă, blocuri de construcție (jucării), case de păpuși, patine cu roțile și skateboarduri, patine pe gheață, planșe de windsurfing, labe pentru înotători, leagăne; corzi și plase pentru articole, jocuri și rachete sportive; rachete pentru tenis, squash, jocuri de palete cu minge; echipament pentru tir cu arcul, echipament pentru atletism; mingi, mănuși, protecții, băte, bețe, crose, marca-toare și suporturi pentru mingi, toate utilizate pentru jocuri sportive; protecții pentru corp, genunchiere și protecții de încheieturi, toate pentru orice fel de jocuri; aparate pentru alpinism, tir cu arcul, scrimă, gimnastică și box; bare și echipamente de exerciții acționate mecanic; vergi de undițe, gute, cârlige, momeli, plute, greutate de plumb și mulinete, toate pentru pescuit, schiuri, bețe de schiuri; cărți de joc, jocuri electronice; aparate de jocuri electronice; globuri de sticlă cu zăpada în interior;
- 34 - articole pentru fumători, brichete pentru trabucuri și țigarete (care nu se folosesc în vehiculele terestre), portțigarete pentru țigări de foi, punguțe de tutun, tabachere pentru țigarete, recipiente de tutun, scrumiere, pipe, dispozitive de curățat pipe de tutun, suporturi pentru chibrituri, cremeni pentru brichete, butelii cu gaz lichefiat pentru brichete pentru fumători, chibrituri de siguranță;
- 35 - publicitate, servicii de promovare și servicii de relații cu publicul referitoare la vehicule cu motor, sporturi cu vehicule cu motor și industria vehiculelor cu motor; servicii de vânzare angro și cu amănuntul din această clasă referitoare la vehiculele cu motor și piesele și accesoriile pentru vehicule cu motor; publicitate, servicii de promovare și servicii de relații cu publicul referitoare la evenimente de divertisment, culturale și sportive; servicii de vânzare cu amănuntul on-line cu o platformă software de calculatoare pentru gestionarea conexiunii aplicațiilor software descărcate cu sistemele electrice, informaționale și de divertisment pentru vehicule terestre; servicii de management și consultanță în afaceri; management, organizare și consultanță pentru afaceri; informații pentru afaceri; furnizarea informațiilor de afaceri prin intermediul unui site web; agenții de import-export; promovarea vânzărilor pentru terți; servicii de marketing; gestionarea unei piețe on-line pentru cumpărătorii și vânzătorii de produse și servicii; difuzarea materialelor publicitare și reclame; publicitate radiofonică; publicitate televizată; publicitate on-line într-o rețea de calculatoare; servicii de afaceri referitoare la transportul de bunuri și servicii; administrarea programelor de fidelizare a clienților; vânzare prin licitație publică; servicii de vânzare cu amănuntul pentru vehicule, piese și accesorii pentru vehicule;
- 36 - asigurări și servicii financiare; servicii de finanțare în leasing; sponsorizarea evenimentelor de divertisment, culturale și sportive și a participanților la acestea; cliring și reconciliere pentru tranzacții financiare printr-o rețea globală de calculatoare; servicii de consiliere și consultanță financiară; afaceri financiare și afaceri monetare, și anume servicii de informații, management și analiză financiară; informații financiare; informații financiare furnizate prin mijloace electronice în domeniul vehiculelor cu motor; consultanță financiară privind împrumuturile; servicii financiare, și anume împrumuturi cu gajarea vehiculului; consultanță financiară cu privire la contractele de finanțare și garanție pentru vehicule cu motor, proprietăți imobiliare, case, apartamente, clădiri comerciale și proprietăți, aparate de uz casnic, echipamente de birou, mobilier și alte bunuri; servicii de asigurare și finanțare în domeniul asigurărilor proprietăților, proprietăților imobiliare, proprietăților private, asigurărilor contra accidentelor și asigurărilor de viață, precum și în domeniul construcțiilor, renovărilor, reparațiilor de clădiri; servicii de card de credit; servicii ipotecare imobiliare; servicii de agenții imobiliare;

- servicii de evaluare imobiliară; servicii de închiriere și leasing imobiliar; finanțarea achizițiilor și împrumuturilor pentru vehicule cu motor; evaluarea financiară a vehiculelor;
- 37 - întreținere, reparații și servicii de vehicule cu motor și de motoare; servicii de reparații și întreținere de diagnostic pentru vehicule cu motor; întreținere, servicii și reparații de piese și accesorii pentru vehicule cu motor; servicii de reparații în regim de urgență pe marginea drumului pentru vehicule cu motor; instalarea, întreținerea, reparația și servicii pentru sisteme și aparate de detectare, notificare și localizare a furtului de vehicule;
- 38 - servicii de telecomunicații, inclusiv transmitere electronică de voce, mesaje și date; servicii de telecomunicații referitoare la detectarea, notificarea și localizarea vehiculelor cu motor; servicii de telefonie mobilă fără fir; furnizarea conexiunilor de telecomunicații la o rețea globală de calculatoare; transmisie de sunete, imagini și date text pe Internet; servicii de buletine informative electronice pe Internet; servicii telegrafice; servicii de comunicații prin telefon folosind linii de Internet; transmisie de mesaje prin calculator; furnizarea informațiilor referitoare la comunicațiile de date (inclusiv furnizarea informațiilor prin rețele de comunicații fără fir sau prin cablu); comunicații prin satelit; servicii de poștă electronică; furnizarea conexiunilor de telecomunicații prin terminale de calculator; servicii de comunicații de rețea cu valoare adăugată; servicii de transmisie; difuzarea programelor de televiziune; televiziune prin cablu; servicii de radiodifuziune; furnizarea accesului la un site web pe Internet în scopul rețelelor sociale; furnizarea de chartroom pe Internet; servicii de difuzare pe pagini web; comunicare prin calculator și dispozitive electronice mobile; furnizarea accesului la baze de date computerizate, electronice și on-line; transmisie electronică de date, mesaje și informații; furnizarea forumurilor on-line pentru comunicare pe teme de interes general; furnizarea legăturilor de comunicații on-line care transferă utilizatorii site-urilor web către alte pagini web locale și globale; facilitarea accesului la site-uri web ale terților prin intermediul unei autentificări universale; furnizarea serviciilor de camere de chat on-line și buletine informative electronice; servicii de difuzare audio, text și video prin rețele de calculatoare sau alte rețele de comunicații și anume, încărcarea, plasarea, afișarea, etichetarea și transmiterea electronică de date, informații, materiale audio și imagini video; furnizarea serviciilor de comunicații pe Internet; furnizarea conexiunilor de telecomunicații de la vehicule cu motor la o stație centrală; comunicații prin terminale de calculator; comunicații prin rețele de fibră optică; comunicații prin telefoane celulare; furnizarea informațiilor în domeniul telecomunicațiilor; furnizarea conexiunilor de telecomunicații la o rețea globală de calculatoare; furnizarea accesului la baze de date; furnizarea accesului utilizatorilor la rețele globale de calculatoare; transmisii prin satelit; transmitere de mesaje și imagini cu ajutorul calculatorului; difuzarea datelor; transmisia de fișiere digitale; mesaje electronice; transmisie video la cerere; transmitere de mesaje;
- 40 - fabricarea pilelor de combustie; fabricarea vehiculelor cu motor și de piese pentru vehicule cu motor;
- 41 - servicii de educație și instruire, inclusiv servicii de educație și instruire referitoare la vehicule cu motor, sporturi cu vehicule cu motor și industria vehiculelor cu motor; servicii de educație referitoare la fabricarea, distribuția, transportul, utilizarea, reparația și întreținerea vehiculelor cu motor și pieselor de vehicule cu motor; educație și instruire pentru șoferi; rezervarea locurilor pentru divertisment și distracții; planificarea, organizarea și desfășurarea evenimentelor de divertisment, sportive și culturale, inclusiv organizarea și desfășurarea evenimentelor de divertisment, sportive și culturale referitoare la vehicule cu motor, sporturi cu vehicule cu motor și industria vehiculelor cu motor; organizarea turneelelor și competițiilor; organizarea și producția spectacolelor și spectacolelor în direct; organizarea evenimentelor sociale; înregistrare, producție și distribuție de filme, înregistrări video și audio, programe radiofonice și de televiziune; furnizare de imagini, materiale video, muzică și jocuri on-line, nedescărcabile, dintr-o rețea de calculatoare; divertisment în direct; servicii de coordonare a evenimentelor; producție de programe de televiziune, de televiziune pe telefonul mobil și radiofonice; producție de programe radiofonice și de televiziune pentru Internet și alte mijloace media; furnizarea programelor multimedia de divertisment prin servicii de televiziune, de bandă largă, fără fir și on-line; furnizarea publicațiilor electronice dintr-o rețea globală de calculatoare pe Internet, nedescărcabile; organizarea și găzduirea evenimentelor de divertisment în scopul colectării de fonduri;

- organizarea evenimentelor de colectare de fonduri de binefacere care reprezintă furnizarea serviciilor de divertisment, sportive și culturale; servicii de caritate, și anume educație și instruire; informații în materie de educație; informații în materie de jocuri sportive; servicii de formare; organizarea și conducerea de seminarii; servicii de bibliotecă; furnizarea publicațiilor electronice on-line; traducere și interpretare; servicii de cluburi pentru divertisment și educație; organizarea competițiilor legate de vehicule cu motor și curse de automobile; furnizarea informațiilor de divertisment șoferilor și pasagerilor de vehicule; furnizarea informațiilor educaționale șoferilor și pasagerilor de vehicule; furnizarea divertismentului pentru șoferii și pasagerii de vehicule; exploatarea instalațiilor sportive; închirierea jucăriilor; închirierea echipamentelor pentru jocuri; servicii asigurate de grădinile zoologice; oferirea modelelor pentru artiști; organizarea loteriilor;
- 42 - furnizarea informațiilor meteorologice și despre pericole rutiere; software ca serviciu (SaaS) pentru utilizare în industria automobilelor; furnizarea on-line de software web de calculatoare în legătură cu industria automobilelor; furnizarea on-line de aplicații web pentru utilizare în industria automobilelor; asigurarea utilizărilor de software descărcabil on-line în legătură cu industria automobilelor; găzduirea de software și baze de date pentru utilizare în industria automobilelor; găzduirea de software ca serviciu (SaaS) în legătură cu industria automobilelor; platformă ca serviciu (PaaS) care oferă o platformă de software de calculatoare utilizată pentru reglementarea utilizatorilor care asigură utilizarea temporară a software on-line nedescărcabil în legătură cu industria automobilelor; furnizare de uz temporar de software nedescărcabil pentru baze de date computerizate on-line și baze de date consultabile on-line în legătură cu industria automobilelor; proiectare și dezvoltare de software de calculatoare pentru vehicule cu motor; furnizarea informațiilor cu privire la serviciile sus-menționate șoferilor și pasagerilor de vehicule cu motor prin intermediul sistemelor de poziționare globală și tehnologiei prin satelit; cercetare și dezvoltare în domeniul automobilelor; testarea (inspecție) vehiculelor pentru verificarea stării adecvate pentru circulația pe drumuri publice; servicii de monitorizare la distanță prestate în reparația și întreținerea vehiculelor cu motor; servicii de inspecție pentru clădiri (expertize); servicii de inginerie pentru sisteme de frână, sisteme de direcție și alte piese (componente);
- 45 - detectarea și localizarea furtului de vehicule prin intermediul sistemelor electronice; servicii de portar, întocmirea contractelor pentru terți, servicii de localizare a vehiculelor furate; servicii prestate de gardă de securitate; servicii de asistență rutieră de urgență care includ deschiderea încuietorilor, servicii de recuperare și localizare a vehiculelor furate; servicii de securitate pentru recuperarea vehiculelor cu motor terestre furate, inclusiv decelerarea vehiculului de la distanță prin transmiterea semnalelor unui dispozitiv electronic în vehiculul cu motor.
- (531) CFE(8) 26.04.04; 26.04.18; 26.11.01; 27.05.11; 27.05.17.
-
- (111) **37694**
 (151) 15.12.2022
 (181) 19.04.2031
 (210) 047953
 (220) 19.04.2021
 (730) **SUSHI MASTER Public Company Limited, CY**
 1, Iasonos Str., 1st floor, Office 104, 1082, Nicosia, Cipru
- (540)
-
- (526) Elementele mărcii asupra cărora nu se extinde dreptul exclusiv: „SUSHI”, cu excepția executării grafice deosebite.
- (591) Culori revendicate: alb, negru, roșu.
- (511) NCL(11-2021)
- 30 - cafea, ceai, cacao și înlocuitori de cafea; orez, paste făinoase și tăiței; tapioca și sago; făină și preparate din cereale; pâine, produse de patiserie și cofetărie; ciocolată; înghețată, șerburi și alte tipuri de gheață comestibilă; zahăr, miere, sirop de melasă; drojdie, praf de copt; sare; mirodenii, condimente, zarzavaturi conservate; oțet, sosuri și alte preparate de condimentare; gheață (apă înghețată);
- 35 - servicii de promovare a vânzărilor pentru terți, servicii de strângere la un loc, în beneficiul terților, a unei varietăți de produse, servi-

cii de publicitate, servicii cum ar fi distribuirea eșantioanelor direct sau prin poștă, servicii de publicare a textelor publicitare;

43 - servicii de alimentație publică; servicii de cazare temporară.

(531) CFE(8) 02.01.04; 02.01.08; 02.01.16; 08.05.01; 08.05.15; 08.05.25; 08.07.25; 26.01.14; 27.05.01; 29.01.13.

(111) **37696**

(151) 14.12.2022

(181) 28.01.2032

(210) 049573

(220) 28.01.2022

(730) **Moldpresa Grup S.R.L., MD**

Str. Ștefan Vodă nr. 3, MD-2003,
Durești, Chișinău, Republica Moldova

(540)

INFO BOOTHS

(526) Elementele mărcii asupra cărora nu se extinde dreptul exclusiv: „INFO”.

(511) NCL(11-2022)

16 - hârtie și carton; produse de imprimare; articole pentru legătorie; fotografii; articole de papetărie și de birou, cu excepția mobilei; adezivi pentru papetărie sau menaj; materiale de desen și materiale pentru artiști; pensule; materiale didactice și de instruire; foi, folii și pungi din plastic pentru împachetare și ambalare; caractere și clișee tipografice;

30 - cafea, ceai, cacao și înlocuitori ai acestora; orez, paste făinoase și tăiței; tapioca și sago; făină și preparate din cereale; pâine, produse de patiserie și cofetărie; ciocolată; înghețată, șerburi și alte înghețate comestibile; zahăr, miere, sirop de melasă; drojdie, praf de copt; sare, condimente, mirodenii, plante aromatice conservate; oțet, sosuri și alte condimente; gheață (apă înghețată).

(111) **37697**

(151) 16.12.2022

(181) 03.08.2031

(210) 048570

(220) 03.08.2021

(730) **PAPAS GROUP S.R.L., MD**

Șos. Hîncești nr. 22, bloc A, of. 32,
MD-2028, Chișinău, Republica Moldova

(540)



(526) Elementele mărcii asupra cărora nu se extinde dreptul exclusiv: „MICROGREEN”, „Microplante”, „GREENS”, „KINZA”, „MD”, „@”, cu excepția executării grafice deosebite.

(591) Culori revendicate: alb, negru, verde, sur, bej, cafeniu.

(511) NCL(11-2021)

31 - fructe și legume proaspete, ierburi proaspete.

(531) CFE(8) 02.01.15; 02.01.25; 05.03.16; 05.07.23; 05.11.10; 05.11.11; 06.19.01; 06.19.09; 06.19.11; 19.01.03; 25.01.19; 27.05.09; 28.05.00; 29.01.15.

(111) **37698**

(151) 16.12.2022

(181) 19.10.2031

(210) 048990

(220) 19.10.2021

(730) **Limited Liability Company „Company «BTU-Center»”, UA**

Ivana Mazepy Street, 3, office 174, Kyiv,
01010, Ucraina

(540)

AKTOVERM FORMULA

(511) NCL(11-2021)

01 - produse chimice pentru utilizare în fotografie, rășini artificiale în stare brută, materiale plastice în stare brută; compoziții extinctoare și

- de prevenire a incendiilor; preparate pentru călirea și sudura metalelor; materiale pentru tăbăcirea pieilor de animale; adezivi pentru utilizare în industrie; chituri și alte paste de umplură; compost, îngrășămintă, fertilizant; preparate biologice pentru utilizare în industrie și științe;
- 05 - produse farmaceutice, medicale și de uz veterinar; produse igienice de uz medical; substanțe și alimente dietetice de uz medical sau veterinar, alimente pentru sugari; suplimente dietetice pentru oameni și animale; plasturi, materiale pentru pansamente; materiale pentru plombarea dinților, ceară dentară; dezinfectante;
- 35 - publicitate; managementul, organizarea și administrarea afacerilor comerciale; lucrări de birou.

(111) **37699**
 (151) 16.12.2022
 (181) 02.11.2031
 (210) 049071
 (220) 02.11.2021
 (730) **ADVANCED DATA SECURITY SOLUTIONS S.R.L., MD**
 Str. Alexandru cel Bun nr. 95, ap. 9,
 MD-2012, Chișinău, Republica Moldova
 (540)



- (526) Elementele mărcii asupra cărora nu se extinde dreptul exclusiv: „Advanced Data Security Solutions”, cu excepția executării grafice deosebite.
- (591) Culori revendicate: albastru de diferite nuanțe, alb.
- (511) NCL(11-2021)
- 09 - aparate și instrumente științifice, de cercetare, de navigare, geodezice, fotografice, cinematografice, audiovizuale, optice, de cântărire, de măsurare, de semnalizare, de detectare, de testare, de inspectare, de salvare și didactice; aparate și instrumente pentru conducerea, comutarea, transformarea, acumularea, reglarea sau controlul distribuției sau utilizării energiei electrice; aparate și instrumente pentru înregistrarea, transmiterea, reproducerea sau prelucrarea sunetului,

lui, imaginilor sau a datelor; suporturi digitale înregistrate și descărcabile, software de calculatoare, suporturi digitale sau analogice goale de înregistrare și de stocare; mecanisme pentru aparate cu preplată; mașini înregistratoare de încasat, dispozitive de calcul; calculatoare și dispozitive periferice pentru calculatoare; costume de scafandru; măști pentru scafandri, tampoane de urechi pentru scafandri, cleme nazale pentru scafandri și înotători, mănuși de scafandru, aparate de respirat sub apă pentru înot subacvatic; extinctoare;

- 42 - servicii științifice și tehnologice, precum și servicii de cercetare și de creație, referitoare la acestea; servicii de analiză, servicii de cercetare industrială și design industrial; servicii de control al calității și de autentificare; crearea și dezvoltarea hardware și software de calculator.

(531) CFE(8) 01.01.02; 01.01.09; 26.04.09; 26.04.18; 27.05.10; 29.01.12.

(111) **37733**
 (151) 30.12.2022
 (181) 12.10.2031
 (210) 048932
 (220) 12.10.2021
 (730) **TODIRĂȘCU Vadim, MD**
 Str. Aerogării nr. 18, MD-2091,
 Singera, Chișinău, Republica Moldova
 (540)

AMICI

- (511) NCL(11-2021)
- 43 - servicii de alimentație publică; servicii de cazare temporară.

(111) **37739**
 (151) 29.12.2022
 (181) 14.04.2032
 (210) 049931
 (220) 14.04.2022
 (730) **MAGMA S.r.l. Unipersonale, (Italian limited liability company), IT**
 Via San Marco 18, 20121 Milano, Italia

(540)



(511) NCL(11-2021)

43 - servicii pentru asigurarea hranei și băuturilor; restaurante, cafenele și restaurante cu auto-servire; bufete cu autoservire, cantine, servicii specifice barurilor de cocteiluri, snack-baruri, catering, baruri; servicii de restaurant; servicii de catering; servicii de ospitalitate (alimente și băuturi); servicii de alimente și băuturi; servicii de restaurant și cafenea; servicii de bar; servicii de restaurant cu auto-servire.

(531) CFE(8) 03.07.07; 03.07.16; 03.07.21; 03.07.24; 27.05.08.

(591) Culori revendicate: alb, negru, maro, galben-deschis, galben-închis, oranj.

(511) NCL(11-2021)

29 - carne, pește, păsări și vânat; extracte din carne; fructe și legume conservate, congelate, uscate și fierte; jeleuri, dulcețuri, compoturi; ouă; lapte, brânzeturi, unt, iaurt și alte produse lactate; uleiuri și grăsimi de uz alimentar;

30 - cafea, ceai, cacao și înlocuitori de cafea; orez, paste făinoase și tăiței; tapioca și sago; făină și preparate din cereale; pâine, produse de patiserie și cofetărie; ciocolată; înghețată, șerbeturi și alte tipuri de gheață comestibilă; zahăr, miere, sirop de melasă, drojdie, praf de copt; sare; mirodenii, condimente, zarzavaturi conservate; oțet, sosuri și alte preparate de condimentare; gheață (apă înghețată);

32 - bere; băuturi nealcoolice; ape minerale și gazoase; băuturi din fructe și sucuri de fructe; siropuri și alte preparate nealcoolice pentru fabricarea băuturilor;

33 - băuturi alcoolice, cu excepția berii; preparate alcoolice pentru fabricarea băuturilor.

(531) CFE(8) 11.03.20; 11.03.25; 19.03.01; 19.07.20; 19.08.07; 27.01.12; 29.01.15.

(111) 37744

(151) 30.12.2022

(181) 09.09.2031

(210) 048726

(220) 09.09.2021

(730) **Asociația Băștinașilor din comuna Sărata Veche, asociație obștească, MD**
MD-5947, Sărata Veche, Fălești,
Republica Moldova

(540)



(526) Elementele mărcii asupra cărora nu se extinde dreptul exclusiv: „Rețetele Casei”, cu excepția executării grafice deosebite.

(111) 37750

(151) 02.01.2023

(181) 16.03.2032

(210) 049780

(220) 16.03.2022

(730) **BLOMBERG Karl Robert, MD**

Bd. Dacia nr. 5, ap. 29,

MD-2038, Chișinău, Republica Moldova

(540)

Pinky CyberSafe

(526) Elementele mărcii asupra cărora nu se extinde dreptul exclusiv: „Cyber Safe”.

(511) NCL(11-2022)

09 - aparate și instrumente științifice, pentru cercetare, de navigare, geodezice, fotografice, cinematografice, audiovizuale, optice, de cântărire, de măsurare, de semnalizare, de detectare, de testare, de verificare, de salvare și didactice; aparate și instrumente pentru conducerea, distribuirea, transformarea, acumularea, reglarea sau comanda curentului electric; aparate și instrumente pentru

înregistrarea, transmiterea, reproducerea sau procesarea sunetului, imaginilor sau datelor; suporturi media înregistrate și descărcabile, software de calculator, suporturi media digitale sau analogice de înregistrare și de stocare fără conținut; mecanisme pentru aparate cu preplată; case de marcat, dispozitive de calculat; calculatoare și dispozitive periferice de calculator; costume de scafandru, măști pentru scafandri, tampoane de urechi pentru scafandri, cleme nazale pentru scafandri și înotători, mănuși de scafandru, aparate de respirat sub apă pentru înot subacvatic; extinctoare;

- 42 - servicii științifice și tehnologice, precum și servicii de cercetare și de creație, referitoare la acestea; servicii de analiză industrială, cercetare industrială și proiectare industrială; servicii de control al calității și de autentificare; crearea și dezvoltarea calculatoarelor și programelor de calculator;
- 45 - servicii juridice; servicii de securitate pentru protecția fizică a bunurilor materiale și a persoanelor; servicii personale și sociale oferite de către terți destinate să satisfacă nevoile indivizilor.

- (111) **37754**
 (151) 27.12.2022
 (181) 09.11.2030
 (210) 047055
 (220) 09.11.2020
 (730) **VERWALTUNG S.R.L., societate comercială, MD**
 Str. Independenței nr. 24/1, ap. 78,
 MD-2060, Chișinău, Republica Moldova
 (540)



- (526) Elementele mărcii asupra cărora nu se extinde dreptul exclusiv: „Bloc”, „Expert”, „ADMINISTRARE BLOCURI”, cu excepția executării grafice deosebite.
- (591) Culori revendicate: negru, oranj, sur.
- (511) NCL(11-2020)
 45 - servicii juridice; servicii de securitate pentru protecția fizică a bunurilor materiale și a persoanelor; servicii personale și sociale oferite de către terți destinate să satisfacă nevoile indivizilor.
- (531) CFE(8) 07.01.08; 07.01.12; 07.01.24; 07.03.11; 27.05.11; 27.05.17; 29.01.13.

- (111) **37765**
 (151) 04.01.2023
 (181) 07.03.2032
 (210) 049722
 (220) 07.03.2022
 (730) **BELAR-GRUP S.R.L., societate comercială, MD**
 Str. Vasile Alecsandri nr. 54, bloc 1,
 MD-2012, Chișinău, Republica Moldova
 (540)

ETREBELLE

- (511) NCL(11-2022)
 03 - cosmetice și produse de toaletă nemedicinale; produse nemedicinale pentru curățarea dinților; produse de parfumerie, uleiuri esențiale; preparate pentru albit și alte substanțe pentru spălat; preparate pentru curățare, lustruire, degresare și șlefuire;
- 05 - preparate farmaceutice, medicale și de uz veterinar; produse igienice pentru medicină; alimente și substanțe dietetice adaptate pentru uz medical sau veterinar, alimente pentru bebeluși; suplimente alimentare pentru oameni și animale; plasturi, materiale pentru pansamente; materiale pentru plombarea dinților și pentru mulaje dentare; dezinfectante; produse pentru distrugerea animalelor dăunătoare; fungicide, erbicide.

(111) **37771**
 (151) 06.01.2023
 (181) 22.03.2032
 (210) 049811
 (220) 22.03.2022
 (730) **CIALCRIS S.R.L., societate comercială, MD**
 Str. Livezilor nr. 86, MD-2003,
 Durlăști, Chișinău, Republica Moldova

(540)

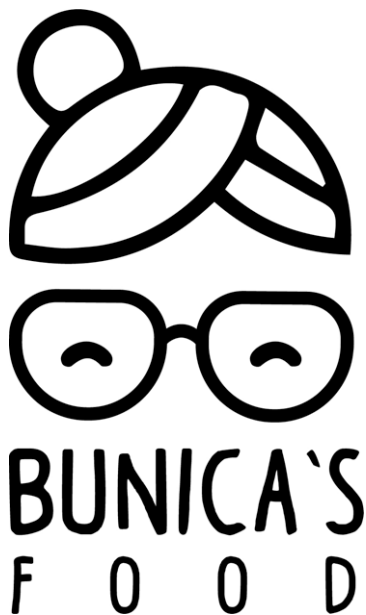

(526) Elementele mărcii asupra cărora nu se extinde dreptul exclusiv: „FOOD”, cu excepția executării grafice deosebite.
 (511) NCL(11-2022)
 39 - transport; ambalarea și depozitarea mărfurilor; organizarea de călătorii.
 (531) CFE(8) 02.03.01; 02.03.04; 02.03.11; 02.03.23; 16.03.13; 27.05.01.

(111) **37774**
 (151) 07.01.2023
 (181) 20.10.2031
 (210) 048975
 (220) 20.10.2021
 (730) **GOLBAN Daniel, MD**
 Str. Cotului nr. 24, MD-4814,
 Budești, Chișinău, Republica Moldova

(540)



(526) Elementele mărcii asupra cărora nu se extinde dreptul exclusiv: „cleaning”, „®”, cu excepția executării grafice deosebite.
 (511) NCL(11-2021)
 37 - servicii de construcții; servicii de instalare și reparații; extracții miniere, forare de petrol și gaze.
 (531) CFE(8) 05.05.01; 05.05.03; 05.05.19; 05.05.20; 05.05.21; 26.11.13; 27.05.01.

(111) **37775**
 (151) 09.01.2023
 (181) 11.02.2032
 (210) 049627
 (220) 11.02.2022
 (730) **GORCEAC Ivan, MD**
 Șos. Hîncești nr. 64, bloc B, ap. 4,
 MD-2028, Chișinău, Republica Moldova

(540)

GARAGEFOOD

(511) NCL(11-2022)
 29 - carne, pește, păsări și vânat; extracte din carne; fructe și legume conservate, congelate, uscate și fierte; jeleurii, dulceturi, compoturi; ouă; lapte, brânzeturi, unt, iaurt și alte produse lactate; uleiuri și grăsimi comestibile;
 32 - bere; băuturi nealcoolice; ape minerale și carbogazoase; băuturi din fructe și sucuri de fructe; siropuri și alte preparate pentru fabricarea băuturilor nealcoolice;
 33 - băuturi alcoolice, cu excepția berii; preparate alcoolice pentru fabricarea băuturilor.

(111) **37792**
 (151) 15.01.2023
 (181) 08.04.2029
 (210) 044083
 (220) 08.04.2019
 (730) **GBS S.R.L., MD**
 Str. Bogdan-Voievod nr. 6, bloc 4, ap. 21,
 MD-2068, Chişinău, Republica Moldova
 (540)



(526) Elementele mărcii asupra cărora nu se extinde dreptul exclusiv: „AUTO”, „reţea magazine piese auto”, cu excepţia executării grafice deosebite.
 (591) Culori revendicate: alb, verde de diferite nuanţe, albastru.
 (511) NCL(11-2019)
 07 - maşini, maşini-unelte, scule cu acţionare mecanică; motoare, cu excepţia celor pentru vehiculele terestre; cuplaje şi organe de transmisie, cu excepţia celor pentru vehiculele terestre; instrumente agricole, altele decât cele acţionate manual; incubatoare pentru ouă; maşini automate de vânzare;
 12 - vehicule; aparate de locomoţie terestră, aeriană sau navală;
 35 - publicitate; gestiunea afacerilor comerciale; administrare comercială; lucrări de birou;
 37 - construcţii; reparaţii; servicii de instalare;
 39 - transport; ambalarea şi depozitarea mărfurilor; organizarea de călătorii.
 (531) CFE(8) 14.03.03; 14.03.09; 14.07.09; 26.07.25; 26.13.25; 27.05.10; 27.05.24; 29.01.13.

(111) **37793**
 (151) 15.01.2023
 (181) 08.04.2029
 (210) 044084
 (220) 08.04.2019
 (730) **GBS S.R.L., MD**
 Str. Bogdan-Voievod nr. 6, bloc 4, ap. 21,
 MD-2068, Chişinău, Republica Moldova

(540)



(526) Elementele mărcii asupra cărora nu se extinde dreptul exclusiv: „AUTO”, „staţie de deservire tehnică”, cu excepţia executării grafice deosebite.
 (591) Culori revendicate: alb, verde de diferite nuanţe, albastru.
 (511) NCL(11-2019)
 07 - maşini, maşini-unelte, scule cu acţionare mecanică; motoare, cu excepţia celor pentru vehiculele terestre; cuplaje şi organe de transmisie, cu excepţia celor pentru vehiculele terestre; instrumente agricole, altele decât cele acţionate manual; incubatoare pentru ouă; maşini automate de vânzare;
 12 - vehicule; aparate de locomoţie terestră, aeriană sau navală;
 35 - publicitate; gestiunea afacerilor comerciale; administrare comercială; lucrări de birou;
 37 - construcţii; reparaţii; servicii de instalare;
 39 - transport; ambalarea şi depozitarea mărfurilor; organizarea de călătorii.
 (531) CFE(8) 14.03.03; 14.03.09; 14.07.09; 26.07.25; 26.13.25; 27.05.10; 29.01.13.

(111) **37795**
 (151) 15.01.2023
 (181) 15.04.2032
 (210) 049932
 (220) 15.04.2022
 (730) **ZINCENCO Alexandr, MD**
 Str. Dimineţii nr. 28,
 MD-2002, Chişinău, Republica Moldova
ZINCENCO Andrei, MD
 Str. Acad. Ilie Ţiţilă nr. 21,
 MD-2025, Chişinău, Republica Moldova
ZINCENCO Nicolai, MD
 Str. Dimineţii nr. 28,
 MD-2002, Chişinău, Republica Moldova
ZINCENCO Ludmila, MD
 Str. Acad. Ilie Ţiţilă nr. 21,
 MD-2025, Chişinău, Republica Moldova

(540)



(591) Culori revendicate: negru, alb, roșu, oranj, galben, verde, albastru, indigo, violet.

(511) NCL(11-2022)

02 - vopsele, finisuri, lacuri; substanțe de protecție contra ruginii și contra deteriorării lemnului; vopsele, cerneluri pentru imprimare, marcare și gravură; rășini naturale în stare brută; metale sub formă de folie și pulbere pentru utilizare în vopsire, decorare, tipărire și artă;

35 - publicitate; administrarea, organizarea și managementul afacerilor; lucrări de birou.

(531) CFE(8) 01.15.01; 26.02.01; 26.02.07; 26.02.18; 27.01.12; 27.05.08; 29.01.15.

(111) **37796**

(151) 15.01.2023

(181) 14.04.2032

(210) 049935

(220) 14.04.2022

(730) **FARMACIA FAMILIEI S.R.L., MD**

Str. Burebista nr. 23,
MD-2032, Chișinău, Republica Moldova

(540)

DITA

(511) NCL(11-2022)

03 - cosmetice și produse de toaletă nemedicinale; produse nemedicinale pentru curățarea dinților; produse de parfumerie, uleiuri esențiale; preparate pentru albit și alte substanțe pentru spălat; preparate pentru curățare, lustruire, degresare și șlefuire;

05 - preparate farmaceutice, medicale și de uz veterinar; produse igienice pentru medicină; alimente și substanțe dietetice adaptate pentru uz medical sau veterinar, alimente pentru bebeluși; suplimente alimentare pentru oameni și animale; plasturi, materiale pentru

pansamente; materiale pentru plombarea dinților și pentru mulaje dentare; dezinfectante; produse pentru distrugerea animalelor dăunătoare; fungicide, erbicide;

10 - aparate și instrumente chirurgicale, medicale, dentare și veterinare; membre artificiale, ochi și dinți; articole ortopedice; material de sutură; dispozitive terapeutice și de asistență, adaptate pentru persoanele cu handicap; aparate de masaj; aparate, dispozitive și articole pentru alăptarea bebelușilor; aparate, dispozitive și articole pentru activitatea sexuală;

44 - servicii medicale; servicii veterinare; servicii de igienă și de îngrijire a frumuseții pentru oameni sau animale; servicii de agricultură, acvacultură, horticultură și silvicultură.

(111) **37797**

(151) 16.01.2023

(181) 02.06.2031

(210) 048234

(220) 02.06.2021

(730) **STIVEL-VEST S.R.L., MD**

Str. Toma Istrati nr. 1, MD-4427,
Nișcani, Călărași, Republica Moldova

(540)

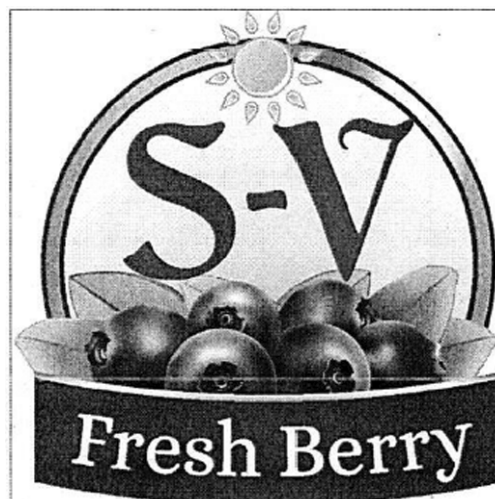

(526) Elementele mărcii asupra cărora nu se extinde dreptul exclusiv: „Fresh Berry”, cu excepția executării grafice deosebite.

(511) NCL(11-2021)

31 - fructe și legume proaspete.

(531) CFE(8) 01.03.09; 01.03.15; 05.03.15;
05.07.08; 05.07.09; 05.07.25; 25.01.06;
26.01.13; 26.01.15; 27.05.24.

(540)

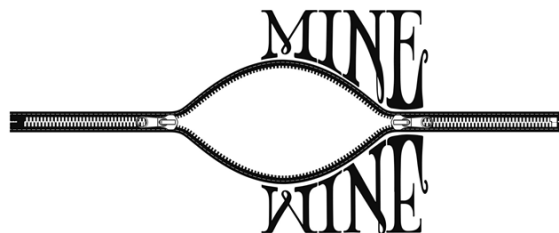

(111) **37798**

(151) 16.01.2023

(181) 10.03.2032

(210) 049758

(220) 10.03.2022

(730) **Corporația de Finanțare Rurală S.A., organizație de creditare nebancaară, MD**

Str. Ion Creangă nr. 10/5,
MD-2064, Chișinău, Republica Moldova

(540)



(526) Elementele mărcii asupra cărora nu se extinde dreptul exclusiv: „CORPORAȚIA DE FINANȚARE”, cu excepția executării grafice deosebite.

(591) Culori revendicate: verde, roșu, albastru-închis, alb.

(511) NCL(11-2022)

35 - publicitate; administrarea, organizarea și managementul afacerilor; lucrări de birou;

36 - servicii financiare, monetare și bancare; servicii de asigurări; afaceri imobiliare.

(531) CFE(8) 26.01.08; 26.03.03; 26.03.23;
26.07.09; 27.05.17; 29.01.14.

(526) Elementele mărcii asupra cărora nu se extinde dreptul exclusiv: „WINE”, cu excepția executării grafice deosebite.

(511) NCL(11-2021)

33 - băuturi alcoolice.

(531) CFE(8) 09.05.15; 27.05.08; 27.05.10.

(111) **37813**

(151) 17.01.2023

(181) 06.11.2030

(210) 047049

(220) 06.11.2020

(730) **VINĂRIA ȚIGANCA S.R.L., societate comercială, MD**

Str. Țarinii nr. 107, ap. 9,
MD-2069, Chișinău, Republica Moldova

(540)

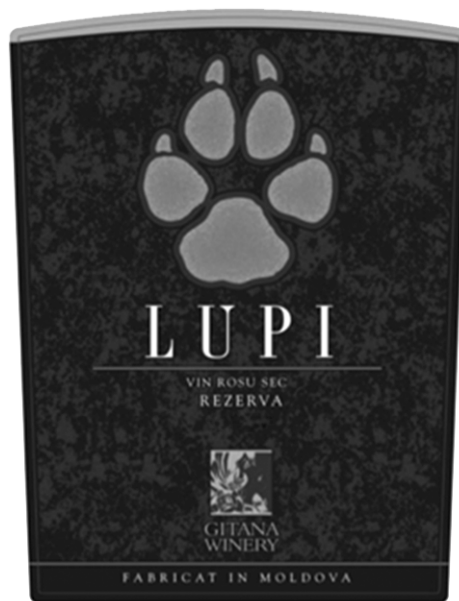

(111) **37803**

(151) 13.01.2023

(181) 19.08.2031

(210) 048617

(220) 19.08.2021

(730) **PAN-ALKO S.R.L., MD**

Str. Revaz Lomtadze nr. 4, MD-3715,
Cojușna, Strășeni, Republica Moldova

(526) Elementele mărcii asupra cărora nu se extinde dreptul exclusiv: „VIN ROȘU SEC”, „REZERVA”, „WINERY”, „FABRICAT ÎN MOLDOVA”.

DOVA”, cu excepția executării grafice deosebite.

(511) NCL(11-2020)

33 - băuturi alcoolice, cu excepția berii; preparate alcoolice pentru fabricarea băuturilor.

(531) CFE(8) 02.03.01; 02.03.16; 02.03.23; 03.06.03; 25.01.15; 26.04.15; 27.05.11; 27.05.24.

(111) **37819**

(151) 20.01.2023

(181) 10.01.2032

(210) 049758

(220) 10.01.2022

(310) 25-68

(320) 13.07.2021

(330) JO

(730) **Nakhla Tobacco Co S.A.E., EG**

Unit (03-02-03) - Second Floor Building 3, Administrative and Commercial Market Area (A), 90th Street, Fifth Settlement, New Cairo, Egipt

(540)



(526) Elementele mărcii asupra cărora nu se extinde dreptul exclusiv: „SINCE 1913”, „ORIGINAL WATERPIPE TOBACCO”, cu excepția executării grafice deosebite.

(591) Culori revendicate: roșu, alb, verde.

(511) NCL(11-2022)

(320) 13.07.2021

34 - tutun prelucrat sau neprelucrat; tutun de fumat, tutun de pipă, tutun de rulat, tutun de mestecat, snus cu tutun; țigarete, țigarete electronice, țigări de foi, cigarillos (tip de trabuc de dimensiuni reduse); tutun de prizat; articole pentru fumători incluse în clasa 34; foite pentru țigarete, tuburi de țigară și chibrituri;

(220) 10.01.2022

34 - soluții lichide pentru utilizare în țigări electronice, vaporizatoare pentru tutun.

(531) CFE(8) 05.01.05; 05.01.12; 05.01.16; 05.07.13; 25.07.21; 26.01.15; 27.05.10; 28.01.00; 29.01.13.

(111) **37824**

(151) 29.12.2022

(181) 06.07.2031

(210) 048433

(220) 06.07.2021

(730) **COMBINATUL DE PÂINE DIN BĂLȚI S.A., MD**

Str. Ștefan cel Mare nr. 111, MD-3100, Bălți, Republica Moldova

(540)



(526) Elementele mărcii asupra cărora nu se extinde dreptul exclusiv: „COAPTĂ CU DRĂGOSTE”, cu excepția executării grafice deosebite.

(511) NCL(11-2021)

30 - cafea, ceai, cacao și înlocuitori de cafea; orez, paste făinoase și tăiței; tapioca și sago; făină și preparate din cereale; pâine, produse de patiserie și cofetărie; ciocolată; înghețată, șerburi și alte tipuri de gheață comestibilă; zahăr, miere, sirop de melasă; drojdie, praf de copt; sare; mirodenii, condimente, zarzavaturi conservate; oțet, sosuri și alte preparate de condimentare; gheață (apă înghețată).

(531) CFE(8) 02.09.01; 05.03.13; 05.03.16; 05.07.02; 05.07.03; 25.07.25; 25.12.25; 26.04.04; 26.04.15; 26.04.18; 27.05.08.

(111) **37831**

(151) 23.01.2023

(181) 07.06.2031

(210) 048287

(220) 07.06.2021

(730) **BESCHIERU Nichita, MD**

Str. Nicolae Milescu Spătarul nr. 23, ap. 79,
MD-2075, Chișinău, Republica Moldova

(540)



(554) Marcă tridimensională.

(511) NCL(11-2021)

33 - băuturi alcoolice, cu excepția berii; preparate alcoolice pentru fabricarea băuturilor.

(531) CFE(8) 19.07.02; 19.07.17; 19.07.20; 19.08.05; 19.08.07.

(111) **37838**

(151) 25.01.2023

(181) 09.11.2031

(210) 049098

(220) 09.11.2021

(730) **CIBOTARAȘ Igor, MD**

Str. Liviu Deleanu nr. 3, ap. 48,
MD-2071, Chișinău, Republica Moldova

(540)



(591) Culori revendicate: verde, negru.

(511) NCL(11-2021)

29 - carne, pește, păsări și vânat; extracte din carne; fructe și legume conservate, congelate, uscate și fierte; jeleuri, dulceturi, compoturi; ouă; lapte, brânzeturi, unt, iaurt și alte produse lactate;

30 - cafea, ceai, cacao și înlocuitori de cafea; orez, paste făinoase și tăiței; tapioca și sago; făină și preparate din cereale; pâine, produse de patiserie și cofetărie; ciocolată; înghețată, șerburi și alte tipuri de gheață comestibilă; zahăr, miere, sirop de melasă; drojdie, praf de copt; sare; mirodenii, condimente, zarzavaturi conservate; oțet, sosuri și alte preparate de condimentare; gheață (apă înghețată);

31 - produse agricole, de acvacultură, horticoale și forestiere brute și neprelucrate; cereale și semințe crude și neprelucrate; fructe și legume proaspete, ierburi proaspete; plante și flori naturale; bulbi, răsaduri și semințe pentru plantare; animale vii; hrană și băuturi pentru animale; malț;

32 - bere; băuturi nealcoolice; ape minerale și gazoase; băuturi din fructe și sucuri de fructe; siropuri și alte preparate nealcoolice pentru fabricarea băuturilor;

35 - publicitate; managementul, organizarea și administrarea afacerilor comerciale; lucrări de birou.

(531) CFE(8) 05.03.17; 05.03.20; 27.05.11; 29.01.12.

(111) **37839**
 (151) 25.01.2023
 (181) 21.12.2031
 (210) 049366
 (220) 21.12.2021
 (730) **BUCURIA DULCE S.R.L., MD**
 Str. Mesager nr. 5, bloc 2,
 MD-2069, Chișinău, Republica Moldova
 (540)

START

(511) NCL(11-2021)
 30 - cafea, înlocuitori de cafea; orez, paste făinoase și tăiței; tapioca și sago; făină și preparate din cereale; pâine, produse de patiserie și cofetărie; ciocolată; înghețată, șerbeturi și alte tipuri de gheață comestibilă; zahăr, miere, sirop de melasă; drojdie, praf de copt; sare; mirodenii, condimente, zarzavaturi conservate; oțet, sosuri și alte preparate de condimentare; gheață (apă înghețată).

(111) **37843**
 (151) 27.01.2023
 (181) 02.02.2032
 (210) 049588
 (220) 02.02.2022
 (730) **AGROPIESE TGR GRUP S.R.L., MD**
 Șos. Muncești nr. 271/7,
 MD-2002, Chișinău, Republica Moldova
 (540)

Master LUX

(526) Elementele mărcii asupra cărora nu se extinde dreptul exclusiv: „LUX”, cu excepția executării grafice deosebite.
 (511) NCL(11-2022)
 01 - produse chimice destinate industriei, științelor, fotografiei, agriculturii, horticulturii și silviculturii; rășini artificiale în stare brută, materiale plastice în stare brută; compoziții pentru stingerea și prevenirea incendiilor; preparate pentru călire și sudură; substanțe pentru tăbăcirea de blănuri și piei de animale; adezivi pentru utilizare în industrie; chituri și alte produse de umplere; compost, gunoi de grajd, îngrășăminte; preparate biologice pentru utilizare în industrie și știință;

04 - uleiuri și unsori industriale; ceară; lubrifianți; produse pentru absorbția, umezirea și compactarea pulberilor; combustibili și materiale pentru iluminat; lumânări și fitiluri pentru iluminat;
 07 - unelte acționate electric; unelte agricole, altele decât unelte de mână, acționate manual; incubatoare pentru ouă; mașini automate de vânzare;
 08 - scule și instrumente de mână, acționate manual; cuțite, furculițe și linguri; arme albe, cu excepția armelor de foc; aparate de ras;
 12 - aparate de locomotie terestră, aeriană sau navală; toate produsele sus-menționate, cu excepția vehiculelor terestre, automobilelor terestre, pieselor separate și/sau de schimb pentru ele incluse în această clasă;
 17 - cauciuc, gutapercă, gumă, azbest, mică și înlocuitori ai acestor materiale, neprocesate și semiprocesate; materiale plastice și rășini extrudate destinate utilizării în producție; materiale de călăfătuire, etanșare și izolare; țevi, tuburi și furtunuri flexibile, nemetalice;
 35 - publicitate; administrarea, organizarea și managementul afacerilor; lucrări de birou;
 37 - servicii de construcții; servicii de instalare și reparații; extracție minieră, foraje pentru extracția de petrol și de gaze; toate serviciile sus-menționate, cu excepția serviciilor de schimbare, echilibrare și montare a anvelopelor;
 39 - transport; ambalarea și depozitarea mărfurilor; organizarea de călătorii.
 (531) CFE(8) 15.07.01; 15.07.21; 26.03.16; 27.05.01.

(111) **37850**
 (151) 27.01.2023
 (181) 26.03.2032
 (210) 049839
 (220) 26.03.2022
 (730) **ROȘCA Diana, MD**
 Str. Constantin Stamati nr. 35, MD-6813,
 Costești, Ialoveni, Republica Moldova

(540)



(526) Elementele mărcii asupra cărora nu se extinde dreptul exclusiv: „Basarabiei”, cu excepția executării grafice deosebite.

(591) Culori revendicate: albastru-închis, albastru-deschis.

(511) NCL(11-2022)

16 - hârtie și carton; produse de imprimare; articole pentru legătorie; fotografii; articole de papetărie și de birou, cu excepția mobilei; adezivi pentru papetărie sau menaj; materiale de desen și materiale pentru artiști; pensule; materiale didactice și de instruire; foi, folii și pungii din plastic pentru împachetare și ambalare; caractere și clișee tipografice;

35 - publicitate; administrarea, organizarea și managementul afacerilor; lucrări de birou;

41 - educație; instruire; divertisment; activități sportive și culturale.

(531) CFE(8) 05.05.20; 05.05.21; 24.17.08; 24.17.09; 24.17.25; 27.03.15; 27.05.09; 29.01.12.

(111) **37851**

(151) 27.01.2023

(181) 18.02.2032

(210) 049656

(220) 18.02.2022

(730) **OSOIANU Iuliana, MD**

Str. Petricani nr. 19/5, dep. 17,
MD-2059, Chișinău, Republica Moldova

(540)



(526) Elementele mărcii asupra cărora nu se extinde dreptul exclusiv: „termopane”, „md”, „FA-

BRICA DE FERESTRE ȘI ROLETE”, cu excepția executării grafice deosebite.

(591) Culori revendicate: verde-închis, albastru-deschis.

(511) NCL(11-2022)

06 - metale comune și aliajele lor; minereuri; materiale metalice pentru edificare și construcții; construcții transportabile metalice; cabluri și fire neelectrice din metale comune; mici articole de fierărie; containere metalice pentru depozitare sau transport; seifuri;

19 - materiale, nu din metal, pentru edificare și construcție; conducte rigide, nu din metal, pentru edificare; asfalt, smoală, gudron și bitum; construcții transportabile, nu din metal; monumente nemetalice;

35 - publicitate; administrarea, organizarea și managementul afacerilor; lucrări de birou.

(531) CFE(8) 07.03.02; 26.03.04; 26.03.05; 26.04.11; 27.05.09; 29.01.12.

(111) **37852**

(151) 27.01.2023

(181) 18.02.2032

(210) 049657

(220) 18.02.2022

(730) **OSOIANU Iuliana, MD**

Str. Petricani nr. 19/5, dep. 17,
MD-2059, Chișinău, Republica Moldova

(540)



(526) Elementele mărcii asupra cărora nu se extinde dreptul exclusiv: „CASA”, „ventana”, cu excepția executării grafice deosebite.

(591) Culori revendicate: verde-închis, albastru-deschis.

(511) NCL(11-2022)

06 - metale comune și aliajele lor; minereuri; materiale metalice pentru edificare și construcții; construcții transportabile metalice; cabluri și fire neelectrice din metale comune; mici articole de fierărie; containere metalice pentru depozitare sau transport; seifuri;

19 - materiale, nu din metal, pentru edificare și construcție; conducte rigide, nu din metal, pentru edificare; asfalt, smoală, gudron și

bitum; construcții transportabile, nu din metal; monumente nemetalice;

35 - publicitate; administrarea, organizarea și managementul afacerilor; lucrări de birou.

(531) CFE(8) 07.01.24; 07.03.02; 07.03.11; 26.03.23; 26.13.25; 27.05.01; 29.01.12.

(111) **37854**

(151) 29.01.2023

(181) 22.02.2032

(210) 049671

(220) 22.02.2022

(730) **BEM INNA S.R.L., societate comercială, MD**

Str. Studenților nr. 12/1, ap. 92,
MD-2045, Chișinău, Republica Moldova

(540)



(526) Elementele mărcii asupra cărora nu se extinde dreptul exclusiv: „ROTOR”, cu excepția executării grafice deosebite.

(591) Culori revendicate: negru, galben.

(511) NCL(11-2022)

07 - mașini, mașini-unelte, unelte acționate electric; motoare, cu excepția celor pentru vehiculele terestre; componente de cuplare și transmisie a mașinilor, cu excepția celor pentru vehiculele terestre; unelte agricole, altele decât unelte de mână, acționate manual; incubatoare pentru ouă; mașini automate de vânzare.

(531) CFE(8) 26.04.18; 27.05.24; 29.01.12.

(111) **37855**

(151) 29.01.2023

(181) 18.02.2032

(210) 049749

(220) 07.03.2022

(730) **BESCHIERU Daria, MD**

Str. Nicolae Milescu Spătarul nr. 23, ap. 79,
MD-2075, Chișinău, Republica Moldova

(540)



(526) Elementele mărcii asupra cărora nu se extinde dreptul exclusiv: forma buteliei pentru produsele din clasa 21.

(554) Marcă tridimensională.

(511) NCL(11-2022)

21 - ustensile și recipiente pentru menaj sau de bucătărie; articole de bucătărie și veselă, cu excepția furculițelor, cuțitelor și lingurilor; piepteni și bureți; perii, cu excepția pensulelor; materiale pentru perii; articole pentru curățare; sticlă brută sau semiprelucrată, cu excepția sticlei pentru construcții; sticlărie, porțelan și ceramică;

32 - bere; băuturi nealcoolice; ape minerale și carbogazoase; băuturi din fructe și sucuri de fructe; siropuri și alte preparate pentru fabricarea băuturilor nealcoolice;

33 - băuturi alcoolice, cu excepția berii; preparate alcoolice pentru fabricarea băuturilor.

(531) CFE(8) 19.07.01; 19.07.17; 19.07.22; 27.05.13.

(111) **37858**

(151) 30.01.2023

(181) 03.03.2032

(210) 049721

(220) 03.03.2022

(730) **ALDIABAT Mohammad, MD**

Str. Alba Iulia nr. 168, ap. 52,
MD-2051, Chișinău, Republica Moldova

(540)

CENTRUL MEDICAL
SONOMED
Expert

(526) Elementele mărcii asupra cărora nu se extinde dreptul exclusiv: „CENTRUL MEDICAL”, „Expert”, cu excepția executării grafice deosebite.

(511) NCL(11-2022)

44 - servicii medicale; servicii veterinare; servicii de igienă și de îngrijire a frumuseții pentru oameni sau animale; servicii de agricultură, acvacultură, horticultură și silvicultură.

(531) CFE(8) 19.13.22; 19.13.25; 27.03.15; 27.05.08.

(111) **37859**

(151) 30.01.2023

(181) 22.03.2032

(210) 049813

(220) 22.03.2022

(730) **ALDIABAT Mohammad, MD**

Str. Alba Iulia nr. 168, ap. 52,

MD-2051, Chișinău, Republica Moldova

(540)

CENTRUL MEDICAL
SONOEXPERT

(526) Elementele mărcii asupra cărora nu se extinde dreptul exclusiv: „CENTRUL MEDICAL”, cu excepția executării grafice deosebite.

(511) NCL(11-2022)

44 - servicii medicale; servicii veterinare; servicii de igienă și de îngrijire a frumuseții pentru oameni sau animale; servicii de agricultură, acvacultură, horticultură și silvicultură.

(531) CFE(8) 19.13.22; 19.13.25; 27.03.15; 27.05.08.

Lista certificatelor de înregistrare a mărcilor eliberate în februarie 2023

Se publică următoarele date: numărul curent, numărul de depozit, data de depozit, numărul de ordine al înregistrării, data înregistrării, clasele conform CIPS, titularul, codul țării conform normei ST.3 OMPI, numărul BOPI în care a fost publicată cererea de înregistrare

Nr. crt.	(210) Nr. de depozit	(220) Data de depozit	(111) Nr. înregistrării	(151) Data înregistrării	(511) Clase	(730) Titular, cod ST.3 OMPI	(441) Nr. BOPI	(450) Nr. BOPI
1	2	3	4	5	6	7	8	9
1	048588	17.08.2021	37602	24.11.2022	32	EFES VITANTA MOLDOVA BREWERY S.A., întreprindere mixtă, MD	12/2021	3/2023
2	049483	18.01.2022	37651	05.12.2022	29,30	DF World of Spices GmbH, DE	4/2022	
3	049379	23.12.2021	37652	02.12.2022	34	Gallaher Limited, GB	3/2022	3/2023
4	049380	23.12.2021	37653	02.12.2022	34	Gallaher Limited, GB	3/2022	3/2023
5	048903	07.10.2021	37654	01.12.2022	02,03,04	Cristian Colzani, IT	1/2022	
6	049774	15.03.2022	37655	01.12.2022	36	BULEVARD IMOBIL S.R.L., MD	5/2022	
7	048956	13.10.2021	37656	06.12.2022	24,25,36	SKYNET S.R.L., MD	1/2022	3/2023
8	048736	08.09.2021	37657	06.12.2022	12,20	PEAK DEVELOPMENT S.R.L., MD	11/2021	3/2023
9	049653	16.02.2022	37658	05.12.2022	12,17	SAILUN GROUP CO., LTD., CN	4/2022	
10	049563	31.01.2022	37659	05.12.2022	05,10,35,41,44	SACHDEV Tatiana, MD	3/2022	3/2023
11	049349	16.12.2021	37660	05.12.2022	33	BESCHIERU Daria, MD	5/2022	
12	048638	20.08.2021	37662	07.12.2022	09	MIRON Pavel, MD	11/2021	
13	048737	08.09.2021	37663	07.12.2022	08,11,21	MIRON Pavel, MD	11/2021	
14	049652	16.02.2022	37664	07.12.2022	03,31	MAGIC DESIGN S.R.L., MD	5/2022	
15	049902	07.04.2022	37665	07.12.2022	35,43	BOTNARI Dan, MD	5/2022	
16	048698	06.09.2021	37667	08.12.2022	04,35	ELITE VERNICI S.R.L., MD	11/2021	3/2023
17	049682	24.02.2022	37668	08.12.2022	03,09	Hangzhou Shishi Technology Co., Ltd., CN	5/2022	
18	049684	24.02.2022	37669	08.12.2022	05,10	Hangzhou Ulike Technology Co., Ltd., CN	5/2022	
19	049619	10.02.2022	37670	08.12.2022	25,28,35,37,39,41,43,44	SOCOLOV Anatolii, MD	4/2022	3/2023
20	048995	19.10.2021	37671	09.12.2022	01,05,35	Limited Liability Company „Company «BTU-Center»”, UA	1/2022	3/2023
21	049475	14.01.2022	37672	09.12.2022	09,35,37,41	Orange Brand Services Limited, GB	6/2022	
22	049478	13.01.2022	37673	09.12.2022	39	PARCUL DE AUTOBUZE ȘI TAXIMETRE NR. 9 DIN BRICE- NI S.R.L., MD	5/2022	
23	049677	23.02.2022	37674	09.12.2022	41,43	NISTOR Vasilisa, MD	5/2022	
24	049709	02.03.2022	37675	09.12.2022	34	Gallaher Limited, GB	5/2022	
25	049777	14.03.2022	37676	09.12.2022	33	BARZA ALBĂ S.A., MD	5/2022	
26	049797	17.03.2022	37677	09.12.2022	09,16,35,36,41,42	EXIMBANK S.A., bancă comercială, MD	5/2022	
27	049878	06.04.2022	37678	09.12.2022	33	DOMENIILE CUZA S.R.L., MD	5/2022	
28	049048	22.10.2021	37679	09.12.2022	39	BRESCIANI Dario, MD	2/2022	3/2023
29	049346	14.12.2021	37680	11.12.2022	33	NOVAC Andrei, MD	2/2022	3/2023
30	049683	24.02.2022	37681	11.12.2022	09,10	Hangzhou Ulike Technology Co., Ltd., CN	5/2022	
31	049915	11.04.2022	37682	11.12.2022	05	BILIM İLAÇ SANAYİ VE TİCAR- ET ANONİM ŞİRKETİ, TR	6/2022	
32	048911	12.10.2021	37683	09.12.2022	25,28,35,45	GOLIMP-ART S.R.L., MD ASSORTI-LOOK S.R.L., MD	2/2022	3/2023

1	2	3	4	5	6	7	8	9
33	049812	22.03.2022	37684	12.12.2022	19,37	LARIDAN LUX S.R.L., MD	5/2022	
34	048083	22.04.2021	37685	13.12.2022	07,11	Posco International Corporation, KR	7/2021	
35	048273	10.06.2021	37686	13.12.2022	09,11	Posco International Corporation, KR	9/2021	
36	048274	10.06.2021	37687	13.12.2022	09,11	Posco International Corporation, KR	9/2021	
37	048695	06.09.2021	37688	13.12.2022	10,35	BIOLIFE MED S.R.L., MD	12/2021	3/2023
38	048994	19.10.2021	37689	13.12.2022	01,35	Limited Liability Company „Company «BTU-Center»”, UA	1/2022	3/2023
39	049023	28.10.2021	37690	13.12.2022	09,16	CEBOTARESCU Dumitru, MD	1/2022	3/2023
40	047946	17.04.2021	37691	13.12.2022	18,25,35	OVS S.p.A, IT	7/2021	
41	049610	04.02.2022	37692	13.12.2022	01,02,07,09,16,17,22,35,40	BIOLINPACK S.R.L., MD	4/2022	
42	047712	17.03.2021	37693	15.12.2022	01,02,03,04,06,07,08,09,11,12,14,16,17,18,20,21,22,24,25,26,27,28,34,35,36,37,38,40,41,42,45	GENERAL MOTORS LLC, a limited liability company organized and existing under the laws of the State of Delaware, US	2/2022	3/2023
43	047953	19.04.2021	37694	15.12.2022	30,35,43	SUSHI MASTER Public Company Limited, CY	7/2021	3/2023
44	049607	04.02.2022	37695	14.12.2022	05	CIUHRII Ceslav, MD	4/2022	
45	049573	28.01.2022	37696	14.12.2022	16,30	Moldpresa Grup S.R.L., MD	3/2022	3/2023
46	048570	03.08.2021	37697	16.12.2022	31	PAPAS GROUP S.R.L., MD	12/2021	3/2023
47	048990	19.10.2021	37698	16.12.2022	01,05,35	Limited Liability Company „Company «BTU-Center»”, UA	1/2022	3/2023
48	049071	02.11.2021	37699	16.12.2022	09,42	ADVANCED DATA SECURITY SOLUTIONS S.R.L., MD	2/2022	3/2023
49	049729	04.03.2022	37700	16.12.2022	33	GSH Trademarks Limited, CY	5/2022	
50	049731	04.03.2022	37701	16.12.2022	33	GSH Trademarks Limited, CY	5/2022	
51	049816	22.03.2022	37702	18.12.2022	35,36,41	FILLI PARTNER S.R.L., MD	5/2022	
52	049817	22.03.2022	37703	18.12.2022	35,36,37,41	FILLI PARTNER S.R.L., MD	5/2022	
53	049961	20.04.2022	37731	28.12.2022	36	Derayah Financial Company, SA	6/2022	
54	049963	21.04.2022	37732	28.12.2022	43	URŽICA Igor, MD	6/2022	
55	048932	12.10.2021	37733	30.12.2022	43	TODIRAȘCU Vadim, MD	2/2022	3/2023
56	049580	02.02.2022	37734	29.12.2022	03,05	Jadran – Galenski Laboratorij d.d., HR	6/2022	
57	049581	02.02.2022	37735	29.12.2022	03,05	Jadran – Galenski Laboratorij d.d., HR	6/2022	
58	049629	11.02.2022	37736	29.12.2022	01,16,35	COMECOTEH S.R.L., MD	6/2022	
59	049631	11.02.2022	37737	29.12.2022	01	SEKISUI KAGAKU KOGYO KABUSHIKI KAISHA (doing business as SEKISUI CHEMICAL CO., LTD.), JP	6/2022	
60	049905	11.04.2022	37738	29.12.2022	05	Novartis AG, CH	6/2022	
61	049931	14.04.2022	37739	29.12.2022	43	MAGMA S.r.l. Unipersonale, (Italian limited liability company), IT	6/2022	3/2023
62	049945	17.04.2022	37740	29.12.2022	01,02,35	ELITSERVICE-AUTO S.R.L., societate comercială, MD	6/2022	
63	049964	12.04.2022	37741	29.12.2022	35,36,37,38,39,40,41,42,43,44,45	FLORMIN-COM S.R.L., MD	6/2022	
64	049965	12.04.2022	37742	29.12.2022	35,36,37,38,39,40,41,42,43,44,45	FLORMIN-COM S.R.L., MD	6/2022	
65	049979	21.04.2022	37743	29.12.2022	33	CIOBANU Ghenadie, MD	6/2022	

1	2	3	4	5	6	7	8	9
66	048726	09.09.2021	37744	30.12.2022	29,30,32,33	Asociația Băștinașilor din comuna Sărata Veche, asociație obștească, MD	2/2022	3/2023
67	049960	19.04.2022	37745	30.12.2022	43	ACORTAMEX S.R.L., societate comercială, MD	6/2022	
68	049985	03.05.2022	37746	30.12.2022	05	NOBEL ILAC SANAYII VE TICARET ANONIM SIRKETI, reprezentanța companiei turcești, MD	6/2022	
69	049986	03.05.2022	37747	30.12.2022	05	Société des Produits Nestlé S.A., CH	6/2022	
70	049987	03.05.2022	37748	30.12.2022	05	Société des Produits Nestlé S.A., CH	6/2022	
71	049999	05.05.2022	37749	30.12.2022	09,11,35,37,39	ULTRA DISTRIBUTION S.R.L., MD	6/2022	
72	049780	16.03.2022	37750	02.01.2023	09,42,45	BLOMBERG Karl Robert, MD	5/2022	3/2023
73	049977	26.04.2022	37751	02.01.2023	16,36,38,39,41,45	VICTORIABANK S.A., bancă comercială, MD	6/2022	
74	047055	09.11.2020	37754	27.12.2022	45	VERWALTUNG S.R.L., societate comercială, MD	3/2021	3/2023
75	048532	03.08.2021	37755	29.12.2022	09	VIVO MOBILE COMMUNICATION CO., LTD., CN	10/2021	
76	048655	09.08.2021	37756	07.12.2022	32	GUȚU Serghei, MD	11/2021	
77	049771	11.03.2022	37757	04.01.2023	16,25,35,41	STĂVILĂ Victor, MD	5/2022	
78	049531	25.01.2022	37758	29.12.2022	09,11	TP-LINK CORPORATION LIMITED, HK	6/2022	
79	049906	11.04.2022	37759	04.01.2023	05	BILIM İLAÇ SANAYI VE TİCARET ANONİM ŞİRKETİ, TR	6/2022	
80	049907	11.04.2022	37760	04.01.2023	05	BILIM İLAÇ SANAYI VE TİCARET ANONİM ŞİRKETİ, TR	6/2022	
81	049909	11.04.2022	37761	04.01.2023	05	BILIM İLAÇ SANAYI VE TİCARET ANONİM ŞİRKETİ, TR	6/2022	
82	049912	11.04.2022	37762	04.01.2023	05	BILIM İLAÇ SANAYI VE TİCARET ANONİM ŞİRKETİ, TR	6/2022	
83	049913	11.04.2022	37763	04.01.2023	05	BILIM İLAÇ SANAYI VE TİCARET ANONİM ŞİRKETİ, TR	6/2022	
84	049914	11.04.2022	37764	04.01.2023	05	BILIM İLAÇ SANAYI VE TİCARET ANONİM ŞİRKETİ, TR	6/2022	
85	049722	07.03.2022	37765	04.01.2023	03,05	BELAR-GRUP S.R.L., societate comercială, MD	4/2022	3/2023
86	049923	04.04.2022	37766	06.01.2023	25,35	CULEVA Corina, MD	5/2022	
87	049778	15.03.2022	37767	06.01.2023	01	ENBIO S.R.L., societate comercială, MD	5/2022	
88	049367	21.12.2021	37768	06.01.2023	05	Joint Stock Company „Lekhim”, UA	6/2022	
89	049368	21.12.2021	37769	06.01.2023	05	Joint Stock Company „Lekhim”, UA	6/2022	
90	048454	15.07.2021	37770	06.01.2023	35,37	TRESMUS-GRUP S.R.L., MD	10/2021	
91	049811	22.03.2022	37771	06.01.2023	39	CIALCRIS S.R.L., societate comercială, MD	5/2022	3/2023
92	049951	20.04.2022	37772	06.01.2023	01,05	BASF SE, DE	6/2022	
93	050015	10.05.2022	37773	06.01.2023	20,35	HERMON GROUP S.R.L., MD	6/2022	
94	048975	20.10.2021	37774	07.01.2023	37	GOLBAN Daniel, MD	2/2022	3/2023
95	049627	11.02.2022	37775	09.01.2023	29,32,33	GORCEAC Ivan, MD	4/2022	3/2023
96	049967	22.04.2022	37776	09.01.2023	05	Getz Pharma International FZ LLC, AE	6/2022	
97	049968	22.04.2022	37777	09.01.2023	05	Getz Pharma International FZ LLC, AE	6/2022	
98	049969	22.04.2022	37778	09.01.2023	05	Getz Pharma International FZ LLC, AE	6/2022	

1	2	3	4	5	6	7	8	9
99	049970	22.04.2022	37779	09.01.2023	05	Getz Pharma International FZ LLC, AE	6/2022	
100	049877	05.04.2022	37780	30.12.2022	35	NESTEROV Alexandru, MD	5/2022	
101	049928	14.04.2022	37781	10.01.2023	03,05	Biologische Heilmittel Heel GmbH, DE	6/2022	
102	049929	14.04.2022	37782	10.01.2023	03,05	Biologische Heilmittel Heel GmbH, DE	6/2022	
103	049807	21.03.2022	37783	11.01.2023	35	Brands for Less (BFL) FZCO, AE	6/2022	
104	049604	26.01.2022	37784	11.01.2023	25,35	CUȘNIR Irina, MD STARODUBOV Iurii, MD	4/2022	
105	049763	15.03.2022	37785	11.01.2023	29,35	BÎTIU Marian, MD	5/2022	
106	048709	08.09.2021	37786	13.01.2023	30	AZAMET-GRUP S.R.L., MD	11/2021	
107	049708	02.03.2022	37787	31.12.2022	35,41	SPĂTARU Alina, MD	4/2022	
108	049863	29.03.2022	37788	12.01.2023	30,43	RICA RICA S.R.L., MD	5/2022	
109	049891	07.04.2022	37790	13.01.2023	16	FALCOM TEXTIL S.R.L., MD	5/2022	
110	049628	09.02.2022	37791	13.01.2023	09,41	ITV Studios Limited, GB	5/2022	
111	044083	08.04.2019	37792	15.01.2023	07,12,35,37,39	GBS S.R.L., MD	6/2019	3/2023
112	044084	08.04.2019	37793	15.01.2023	07,12,35,37,39	GBS S.R.L., MD	6/2019	3/2023
113	048333	30.06.2021	37794	15.01.2023	33	KRISTEV Simion, MD	12/2021	
114	049932	15.04.2022	37795	15.01.2023	02,35	ZINCENCO Alexandr, MD ZINCENCO Andrei, MD ZINCENCO Nicolai, MD ZINCENCO Ludmila, MD	6/2022	3/2023
115	049935	14.04.2022	37796	15.01.2023	03,05,10,44	FARMACIA FAMILIEI S.R.L., MD	6/2022	3/2023
116	048234	02.06.2021	37797	16.01.2023	31	STIVEL-VEST S.R.L., MD	9/2021	3/2023
117	049758	10.03.2022	37798	16.01.2023	35,36	Corporația de Finanțare Rurală S.A., organizație de creditare nebanară, MD	5/2022	3/2023
118	048686	02.09.2021	37799	16.01.2023	25	BUDACA Alexandru, MD	11/2021	
119	048687	02.09.2021	37800	16.01.2023	25	BUDACA Alexandru, MD	11/2021	
120	048688	02.09.2021	37801	16.01.2023	25	BUDACA Alexandru, MD	11/2021	
121	048615	19.08.2021	37802	13.01.2023	33	PAN-ALKO S.R.L., MD	11/2021	
122	048617	19.08.2021	37803	13.01.2023	33	PAN-ALKO S.R.L., MD	11/2021	3/2023
123	048618	19.08.2021	37804	13.01.2023	33	PAN-ALKO S.R.L., MD	11/2021	
124	049854	01.04.2022	37805	13.01.2023	33	PAN-ALKO S.R.L., MD	5/2022	
125	048868	05.10.2021	37806	13.01.2023	32,33	PAN-ALKO S.R.L., MD	12/2021	
126	049654	17.02.2022	37807	16.01.2023	25,43	SARCHISEAN Armais, MD	4/2022	
127	049655	17.02.2022	37808	16.01.2023	32	The Coca-Cola Company, US	5/2022	
128	049769	15.03.2022	37809	16.01.2023	07	Shenzhen Wanhai Shuntuo Technology Co., Ltd., CN	5/2022	
129	048940	14.10.2021	37810	16.01.2023	05,40,42,44	BeiGene, LTD., KY	2/2022	
130	049552	27.01.2022	37811	16.01.2023	05	EUROFARMACO S.A., întreprindere cu capital străin, MD	6/2022	
131	048692	06.09.2021	37812	16.01.2023	29,30	Savory World Ltd., CY	12/2021	
132	047049	06.11.2020	37813	17.01.2023	33	VINĂRIA ȚIGANCA S.R.L., so- cietate comercială, MD	3/2021	3/2023
133	049590	03.02.2022	37814	18.01.2023	07,12	Massey Ferguson Corp., US	5/2022	
134	049638	15.02.2022	37815	17.01.2023	02	PPG INDUSTRIES OHIO, INC., a corporation organized and existing under the laws of the State of Delaware, US	5/2022	
135	049873	05.04.2022	37816	18.01.2023	05,10,35,41,44	SACHDEV Tatiana, MD	5/2022	
136	049479	18.01.2022	37817	18.01.2023	25,36,37	BOTILY S.R.L., MD	5/2022	

1	2	3	4	5	6	7	8	9
137	049436	10.01.2022	37819	20.01.2023	34	Nakhla Tobacco Co S.A.E., EG	3/2022	3/2023
138	050113	08.06.2022	37820	20.01.2023	44	TIMOȘENCO Igor, MD	7/2022	
139	050133	14.06.2022	37821	20.01.2023	05	NOBEL İLAÇ SANAYII VE TİCARET ANONİM ŞİRKETİ, reprezentanța companiei turcești, MD	7/2022	
140	050149	16.06.2022	37822	20.01.2023	30	BUCURIA DULCE S.R.L., MD	7/2022	
141	050152	17.06.2022	37823	20.01.2023	34	Philip Morris Products S.A., CH	7/2022	
142	048433	06.07.2021	37824	29.12.2022	30	COMBINATUL DE PÂINE DIN BĂLȚI S.A., MD	9/2021	3/2023
143	049784	17.03.2022	37825	19.01.2023	25	BOLBOCEANU Inga, MD	5/2022	
144	049983	22.04.2022	37826	19.01.2023	33,35,41	CASTEL MIMI S.R.L., MD	6/2022	
145	049805	18.03.2022	37827	20.01.2023	35,36	ELEMENT STIL S.R.L., MD	5/2022	
146	049206	26.11.2021	37828	20.01.2023	35,43	GOLAN Dumitru, MD	1/2022	
147	049555	27.01.2022	37829	12.01.2023	06,11,12	MGB-COMERȚ S.R.L., MD MG-COMPLET S.R.L., societate comercială, MD	6/2022	
148	050118	10.06.2022	37830	20.01.2023	44	HAGBA GRIȚCO S.R.L., MD	7/2022	
149	048287	07.06.2021	37831	23.01.2023	33	BESCHIERU Nichita, MD	9/2021	3/2023
150	049464	12.01.2022	37832	23.01.2023	05,29,30,43	BESCHIERU Daria, MD	3/2022	
151	049695	01.03.2022	37833	23.01.2023	02,16	PENTEL KABUSHIKI KAISHA (also trading as Pentel Co., Ltd.), JP	5/2022	
152	049773	15.03.2022	37834	23.01.2023	33	AXENTI Cătălina-Francesca, MD	5/2022	
153	048316	22.06.2021	37835	24.01.2023	29,35	FERNANDO GARCIA DE LA CRUZ PASCUAL, ES EUSEBIO GARCIA DE LA CRUZ PASCUAL, ES	9/2021	
154	049852	30.03.2022	37836	23.01.2023	16	UNIVACCO TECHNOLOGY INC., TW	6/2022	
155	049876	30.03.2022	37837	23.01.2023	35,41,42,43,45	Universitatea de Stat „Alecu Russo” din Bălți, MD	6/2022	
156	049098	09.11.2021	37838	25.01.2023	29,30,31,32,35	CIBOTARAȘ Igor, MD	2/2022	3/2023
157	049366	21.12.2021	37839	25.01.2023	30	BUCURIA DULCE S.R.L., MD	2/2022	3/2023
158	049850	29.03.2022	37841	25.01.2023	09,16,36,38,41,42	Wikimedia Foundation, Inc., US	6/2022	
159	047771	30.03.2021	37842	27.01.2023	11,19,20	BIEN YAPI ÜRÜNLERİ SANAYİ TURİZM VE TİCARET ANONİM ŞİRKETİ, TR	1/2022	
160	049588	02.02.2022	37843	27.01.2023	01,04,07,08,12,17,35,37,39	AGROPIESE TGR GRUP S.R.L., MD	4/2022	3/2023
161	050128	10.06.2022	37844	27.01.2023	33	TARTCOMVIN S.R.L., societate comercială, MD	7/2022	
162	050129	10.06.2022	37845	27.01.2023	09	Shenzhen MicroBT Electronics Technology Co., Ltd., CN	7/2022	
163	050130	10.06.2022	37846	27.01.2023	09	Shenzhen MicroBT Electronics Technology Co., Ltd., CN	7/2022	
164	050132	13.06.2022	37847	27.01.2023	01,04,09,31,35,36,39,42	ANCOM-AGRO S.R.L., MD	7/2022	
165	049522	24.01.2022	37848	26.01.2023	03,35,44	FROMARINE S.R.L., MD	6/2022	
166	049924	11.04.2022	37849	26.01.2023	02,19,35	TEZISM GRUP S.R.L., societate comercială, MD	6/2022	
167	049839	26.03.2022	37850	27.01.2023	16,35,41	ROȘCA Diana, MD	5/2022	3/2023
168	049656	18.02.2022	37851	27.01.2023	06,19,35	OSOIANU Iuliana, MD	5/2022	3/2023
169	049657	18.02.2022	37852	27.01.2023	06,19,35	OSOIANU Iuliana, MD	5/2022	3/2023
170	049579	01.02.2022	37853	29.01.2023	32	EFES VITANTA MOLDOVA BREWERY S.A., întreprindere mixtă, MD	4/2022	

1	2	3	4	5	6	7	8	9
171	049671	22.02.2022	37854	29.01.2023	07	BEM INNA S.R.L., societate comercială, MD	5/2022	3/2023
172	049749	07.03.2022	37855	29.01.2023	21,32,33	BESCHIERU Daria, MD	5/2022	3/2023
173	049557	27.01.2022	37857	31.01.2023	09,35,37,38,42,45	Hangzhou Hikstorage Technology Co., Ltd., CN	4/2022	
174	049721	03.03.2022	37858	30.01.2023	44	ALDIABAT Mohammad, MD	4/2022	3/2023
175	049813	22.03.2022	37859	30.01.2023	44	ALDIABAT Mohammad, MD	5/2022	3/2023
176	050119	10.06.2022	37860	30.01.2023	35,37,43	LUKOVSKAIA Liubov, MD	7/2022	
177	049926	13.04.2022	37861	31.01.2023	21,30,35	TEHNOLOGIE PRIM S.R.L., MD	6/2022	

Lista mărcilor reînnoite

Se publică următoarele date: numărul curent, numărul înregistrării reînnoite, data expirării termenului de reînnoire, clasele conform CIPS, titularul și adresa, codul țării conform normei ST.3 OMPI, numerele BOPI în care au fost publicate cererea de înregistrare a mărcii și marca înregistrată

Nr. crt.	(116) Nr. înregistrării reînnoite	(186) Data expirării reînnoirii	(511) Clase	(730) Titular și adresă, cod ST.3 OMPI	(441/442) Nr. BOPI	(450) Nr. BOPI
1	2	3	4	5	6	7
1	3R 175	11.03.2033	16,35,42	Agenția de Stat pentru Proprietatea Intelectuală, MD Str. Andrei Doga nr. 24, bloc 1, MD-2024, Chișinău, Republica Moldova	1/1994	4-5/1994
2	2R 9662	29.01.2033	33	Ministerul Agriculturii și Industriei Alimentare al Republicii Moldova, MD Bd. Ștefan cel Mare și Sfânt nr. 162, MD-2004, Chișinău, Republica Moldova	4/2003	9/2003
3	2R 10380	13.01.2033	12	HYUNDAI MOTOR COMPANY, KR 231, Yangjae-Dong, Seocho-Gu, Seoul, Republica Coreea	10/2003	4/2004
4	2R 10384	22.01.2033	16	KIMBERLY-CLARK WORLDWIDE, INC., US NEENAH, Wisconsin 54956, Statele Unite ale Americii	10/2003	4/2004
5	2R 10532	27.11.2032	33	Diageo Brands B.V., NL Molenwerf 10-12, 1014 BG Amsterdam, Olanda	11/2003	5/2004
6	2R 10591	21.02.2033	35,38,39	United Parcel Service of America, Inc., US 55 Glenlake Parkway, N.E., Atlanta, Georgia 30328, Statele Unite ale Americii	11/2003	6/2004
7	2R 10599	04.03.2033	30	BUCURIA S.A., MD Str. Columna nr. 162, MD-2004, Chișinău, Republica Moldova	11/2003	6/2004
8	2R 10621	05.03.2033	29,30,35,39	SNEC-LUX S.R.L., MD Bd. Traian nr. 8, bloc 1, ap. 25, MD-2060, Chișinău, Republica Moldova	11/2003	6/2004
9	2R 10622	06.03.2033	05	BASF SE, DE Carl-Bosch-Strasse 38, Ludwigshafen am Rhein, Germania	11/2003	6/2004
10	2R 10642	21.03.2033	11	ALFA AGIL S.R.L., firmă de producție și comerț, MD Str. Alba-Iulia nr. 75, MD-2071, Chișinău, Republica Moldova	11/2003	6/2004
11	2R 10828	29.05.2033	30	NISSIN FOODS HOLDINGS CO., LTD., JP 1-1, Nishinakajima, 4-Chome, Yodogawa-Ku, Osaka, Japonia	12/2003	7/2004
12	2R 10955	27.06.2033	12	TOYOTA JIDOSHA KABUSHIKI KAISHA (also trading as TOYOTA MOTOR CORPORATION), JP 1, Toyota-Cho, Toyota-shi, Aichi-ken, Japonia	1/2004	8/2004

1	2	3	4	5	6	7
13	2R 11094	31.01.2033	01,05	ARYSTA LIFESCIENCE, FR Route d'Artix, 64150 Nogueres, Franța	10/2003	10/2004
14	2R 11182	05.12.2032	25	COOGI PARTNERS LLC, US 112 Windsor Gate, Lake Success, New York 11020, Statele Unite ale Americii	4/2004	10/2004
15	2R 11265	01.10.2032	09,37	ALEX S & E S.R.L., MD Str. Ion Pruncul nr. 4/1, MD-2005, Chișinău, Republica Moldova	8/2003	11/2004
16	2R 11739	04.03.2033	30	BUCURIA S.A., MD Str. Columna nr. 162, MD-2004, Chișinău, Republica Moldova	5/2004	3/2005
17	2R 11908	14.02.2033	30	Bahlsen GmbH & Co. KG, DE Podbielskistraße 11 30163, Hannover, Germania	11/2003	3/2005
18	2R 13259	23.01.2033	32	THE COCA-COLA COMPANY, corporația statu- lui Delaware, US One Coca-Cola Plaza, Atlanta, GA 30313, State- le Unite ale Americii	9/2005	3/2006
19	R 23838	20.03.2032	05	MSD International Holdings 2 GmbH, CH Weystasse 20, 6006 Lucerne, Elveția	6/2012	5/2013
20	R 24509	02.10.2032	35	EMILIO PUCCI INTERNATIONAL S.r.l., IT Via Fieno 3, Cap 20123 Milano, Italia	12/2012	11/2013
21	R 24582	12.10.2032	35,38	TOMAȘ Galina, MD Bd. Decebal nr. 72, bloc 5, ap. 21, MD-2038, Chișinău, Republica Moldova	12/2012	10/2013
22	R 24628	11.09.2032	35,38,42	Miraza S.R.L., societate comercială, MD Str. N. Zelinski nr. 15/3, ap.(of.) 82, MD-2038, Chișinău, Republica Moldova	12/2012	12/2013
23	R 24658	26.12.2032	16,35	CARTNORD S.R.L., MD Str. Columna nr. 170, MD-2004, Chișinău, Republica Moldova	2/2013	12/2013
24	R 24691	02.11.2032	01,02,19	PPG ROMÂNIA S.A., RO Str. Cătănoaia nr. 33, sector 3, București, Ro- mânia	2/2013	12/2013
25	R 24692	02.11.2032	01,02,19	PPG ROMÂNIA S.A., RO Str. Cătănoaia nr. 33, sector 3, București, Ro- mânia	2/2013	12/2013
26	R 24716	20.11.2032	35	eBay Inc., US 2025 Hamilton Avenue, San Jose, California 95125, Statele Unite ale Americii	1/2013	12/2013
27	R 24736	18.12.2032	18,25,35	BITPROGRAM S.R.L., societate comercială, MD Str. Tinereții nr. 3, MD-3436, Mingir, Hîncești, Republica Moldova	3/2013	1/2014
28	R 24826	29.01.2033	01,05	BASF SE, DE Carl-Bosch-Strasse 38, Ludwigshafen am Rhein, Germania	3/2013	1/2014
29	R 24829	06.02.2033	30	Unilever IP Holdings B.V., NL Weena 455, 3013 AL Rotterdam, Olanda	4/2013	1/2014
30	R 24837	28.01.2033	09,35,36,38, 41,42	COJOCARU Andrian, MD MD-4576, Molovata Nouă, Dubăsari, Republica Moldova TOPALO Arcadie, MD Str. Anton Ablor nr. 14, MD-2019, Codru, Chișinău, Republica Moldova	3/2013	1/2014
31	R 24865	05.02.2033	16	KIMBERLY-CLARK WORLDWIDE, INC., US NEENAH, Wisconsin 54956, Statele Unite ale Americii	4/2013	2/2014
32	R 24925	01.02.2033	09,16,35,38, 41	Moldcell S.A., întreprindere mixtă, MD Str. Belgrad nr. 3, MD-2060, Chișinău, Republica Moldova	4/2013	2/2014
33	R 24929	11.12.2032	03	Mary Kay Inc., corporație din statul Delaware, US 16251 Dallas Parkway, Addison, Texas 75001, Statele Unite ale Americii	3/2013	2/2014

1	2	3	4	5	6	7
34	R 24944	22.02.2033	35,41,42	EDU HUB S.R.L., MD Bd. Dacia nr. 45/A, MD-2062, Chişinău, Republica Moldova	4/2013	2/2014
35	R 24961	06.03.2033	09,16,35,38, 40,41,42,45	Agenția de Stat pentru Proprietatea Intelectuală, MD Str. Andrei Doga nr. 24/1, MD-2024, Chişinău, Republica Moldova	5/2013	2/2014
36	R 24965	28.01.2033	20,35	STEJAUR S.A., firmă de producție și comerț, MD Str. Maria Drăgan nr. 11/1, MD-2044, Chişinău, Republica Moldova	4/2013	2/2014
37	R 24970	13.02.2033	06,09,20,35, 37	MECTEHCOMPLET S.R.L., MD Bd. Cuza-Vodă nr. 20, ap. 4, MD-2060, Chişinău, Republica Moldova	5/2013	2/2014
38	R 24975	07.03.2033	30	BUCURIA PENTRU TOȚI S.R.L., întreprindere mixtă, MD Str. Mesager nr. 5, bloc 2, MD-2069, Chişinău, Republica Moldova	5/2013	2/2014
39	R 24977	14.03.2033	18,25,28,35	Mircad-Com S.R.L., MD Str. Şciusev nr. 86, MD-2012, Chişinău, Republica Moldova	5/2013	3/2014
40	R 24982	12.03.2033	43	ZACAREAN Sarchis, MD Str. Valeriu Cupcea nr. 10, MD-2012, Chişinău, Republica Moldova	5/2013	2/2014
41	R 24996	12.02.2033	05	Respublikanskoe Unitarnoe Proizvodstvennoe Predpriyatie "Belmedpreparaty", BY Ul. Fabritsiusa 30, Minsk, 220007, Belarus	4/2013	3/2014
42	R 25025	21.01.2033	04,34	Al Mass International Ltd, VG Craigmuir Chamber, PO Box 71, Road Town, Tortola VG1110, Insulele Virgine (Britanice)	4/2013	3/2014
43	R 25031	30.01.2033	07	ADVALOREM S.R.L., societate comercială, MD Str. Gh. Asachi nr. 29, ap. 15, MD-2028, Chişinău, Republica Moldova	5/2013	3/2014
44	R 25047	06.03.2033	30,35	SUDZUCKER MOLDOVA S.R.L., MD Str. 27 August nr. 1, MD-5201, Drochia, Republica Moldova	5/2013	3/2014
45	R 25049	21.02.2033	05	Biogen MA Inc., a Massachusetts corporation, US 225 Binney Street, Cambridge, Massachusetts 02142, Statele Unite ale Americii	4/2013	3/2014
46	R 25057	10.12.2032	20,35,37,40	NUMINA S.R.L., firmă de producție și comerț, MD Str. Maria Drăgan nr. 11, MD-2044, Chişinău, Republica Moldova	4/2013	3/2014
47	R 25058	02.10.2032	35	EMILIO PUCCI INTERNATIONAL S.r.l., IT Via Fieno 3, Cap 20123 Milano, Italia	12/2012	3/2014
48	R 25059	22.02.2033	01	Omex Agrifluids Limited, GB Saddlebow Road, Kings Lynn, Norfolk, PE34 3JA, Regatul Unit	5/2013	3/2014
49	R 25076	10.04.2033	05	PRODIAFARM S.R.L., societate comercială, MD Calea Orheiului nr. 103/3, MD-2020, Chişinău, Republica Moldova	6/2013	3/2014
50	R 25102	25.01.2033	30	Barilla G. e R. Fratelli - Societa per Azioni, IT Via Mantova 166 - PARMA, Italia	4/2013	3/2014
51	R 25112	08.05.2032	35,41,42	ASOCIAȚIA BUSINESSULUI EUROPEAN, aso- ciație obștească, MD Str. Vlaicu Pârcălab nr. 30, of. 7, MD-2012, Chişinău, Republica Moldova	6/2012	4/2014
52	R 25117	12.02.2033	05	Biogen MA Inc., a Massachusetts corporation, US 225 Binney Street, Cambridge, Massachusetts 02142, Statele Unite ale Americii	4/2013	4/2014

1	2	3	4	5	6	7
53	R 25122	02.04.2033	05	Biogen MA Inc., a Massachusetts corporation, US 225 Binney Street, Cambridge, Massachusetts 02142, Statele Unite ale Americii	6/2013	4/2014
54	R 25158	17.01.2033	34	British American Tobacco (Brands) Inc., US 251 Little Falls Drive, Suite 100, Wilmington, DE 19808-1674, Statele Unite ale Americii	5/2013	4/2014
55	R 25162	29.01.2033	01	Corteva Agriscience LLC, US 9330 Zionsville Road, Indianapolis, IN 46268, Statele Unite ale Americii	5/2013	4/2014
56	R 25172	30.01.2033	43	ENCIU Liuba, MD Str. Salcîmilor nr. 22, bl. 8, ap. 69, MD-2002, Chişinău, Republica Moldova	5/2013	4/2014
57	R 25202	27.02.2033	25	MAGOMEDOV Rustam, MD MD-6830, Văsieni, Ialoveni, Republica Moldova	5/2013	4/2014
58	R 25203	12.03.2033	05	Omega Pharma Innovation & Development N.V., BE Venecoweg 26, 9810 NAZARETH, Belgia	5/2013	4/2014
59	R 25204	12.03.2033	05	Omega Pharma Innovation & Development N.V., BE Venecoweg 26, 9810 NAZARETH, Belgia	5/2013	4/2014
60	R 25205	12.03.2033	05	Omega Pharma Innovation & Development N.V., BE Venecoweg 26, 9810 NAZARETH, Belgia	5/2013	4/2014
61	R 25211	12.03.2033	05	Omega Pharma Innovation & Development N.V., BE Venecoweg 26, 9810 NAZARETH, Belgia	5/2013	4/2014
62	R 25325	26.03.2033	16	Private Joint-Stock Company „Kyiv Cardboard and Paper Mill”, UA Ul. Kievskaia 130, g. Obuhov, Kievskaia obl., 08700, Ucraina	6/2013	6/2014
63	R 25336	14.05.2033	07,10	CANON KABUSHIKI KAISHA, JP 30-2, Shimomaruko 3-Chome, Ohta-ku, Tokyo, Japonia	8/2013	5/2014
64	R 25357	13.12.2032	41	OPEN ENGLISH, LLC, a company organized under the Laws of Delaware, United States of America, PA Calles 50 y Aquilino de la Guardia Plaza Banco General, Piso 14, Panama, Panama	6/2013	5/2014
65	R 25364	16.01.2033	39	Enterprise Holdings, Inc., US 600 Corporate Park Drive, St. Louis, Missouri 63105, Statele Unite ale Americii	5/2013	5/2014
66	R 25365	16.01.2033	39	Enterprise Holdings, Inc., US 600 Corporate Park Drive, St. Louis, Missouri 63105, Statele Unite ale Americii	5/2013	5/2014
67	R 25366	16.01.2033	39	Enterprise Holdings, Inc., US 600 Corporate Park Drive, St. Louis, Missouri 63105, Statele Unite ale Americii	5/2013	5/2014
68	R 25371	16.01.2033	39	Enterprise Holdings, Inc., US 600 Corporate Park Drive, St. Louis, Missouri 63105, Statele Unite ale Americii	5/2013	5/2014
69	R 25399	21.01.2033	03	Mary Kay Inc., corporație din statul Delaware, US 16251 Dallas Parkway, Addison, Texas 75001, Statele Unite ale Americii	5/2013	5/2014
70	R 25423	17.04.2033	05	TETIS INTERNATIONAL CO S.R.L., MD Calea Orheiului nr. 103, bloc 3, MD-2020, Chişinău, Republica Moldova	8/2013	5/2014
71	R 25453	29.03.2033	34	PHILIP MORRIS PRODUCTS S.A., CH Quai Jeanrenaud 3, CH-2000 Neuchâtel, Elveția	7/2013	6/2014
72	R 25464	16.01.2033	03	SHISEIDO COMPANY, LIMITED, JP 7-5-5 Ginza, Chuo-Ku, Tokyo 104-8010, Japonia	3/2013	6/2014
73	R 25466	08.04.2033	34	PHILIP MORRIS PRODUCTS S.A., CH Quai Jeanrenaud 3, CH-2000 Neuchâtel, Elveția	8/2013	6/2014

1	2	3	4	5	6	7
74	R 25476	28.03.2033	09,16,38,41	Twentieth Century Fox Film Corporation, a Delaware corporation, US 10201 West Pico Boulevard, Los Angeles, California 90035, Statele Unite ale Americii	7/2013	6/2014
75	R 25477	28.03.2033	09,16,38,41	Twentieth Century Fox Film Corporation, a Delaware corporation, US 10201 West Pico Boulevard, Los Angeles, California 90035, Statele Unite ale Americii	7/2013	6/2014
76	R 25478	10.04.2033	05	PRODIAFARM S.R.L., societate comercială, MD Calea Orheiului nr. 103/3, MD-2020, Chişinău, Republica Moldova	6/2013	8/2014
77	R 25525	29.07.2033	02,35	ZINCENCO Alexandr, MD Str. Dimineţii nr. 28, MD-2002, Chişinău, Republica Moldova ZINCENCO Andrei, MD Str. Acad. Ilie Untilă nr. 21, MD-2025, Chişinău, Republica Moldova ZINCENCO Nicolai, MD Str. Andrei Doga nr. 45/2, ap. 50, MD-2024, Chişinău, Republica Moldova ZINCENCO Ludmila, MD Str. Acad. Ilie Untilă nr. 21, MD-2025, Chişinău, Republica Moldova	10/2013	7/2014
78	R 25538	07.06.2033	05	Biogen MA Inc., a Massachusetts corporation, US 225 Binney Street, Cambridge, Massachusetts 02142, Statele Unite ale Americii	9/2013	7/2014
79	R 25561	06.03.2033	30	KINJIRUSHI KABUSHIKI KAISHA (also trading as Kinjirushi Co., Ltd.), JP 61, Yahata-Hontori 2-Chome, Nakagawa-Ku, Nagoya-Shi, Aichi-Ken, Japonia	8/2013	7/2014
80	R 25610	07.12.2032	03,09,14,18,25	EMILIO PUCCI INTERNATIONAL S.r.l., IT Via Fieno 3, Cap 20123 Milano, Italia	3/2013	8/2014
81	R 25631	19.06.2033	05	Johnson & Johnson, a corporation organized and existing under the laws of the State of New Jersey, US One Johnson & Johnson Plaza, New Brunswick, New Jersey, 08933, Statele Unite ale Americii	8/2013	8/2014
82	R 25690	23.01.2033	20,35,37,43	BRONFMAN Efim, MD Str. Igor Vieru nr. 6, bloc 1, ap. 48, MD-2075, Chişinău, Republica Moldova	5/2013	8/2014
83	R 25778	24.06.2033	30	LEPILOV Natalia, MD Str. 1 Mai nr. 53, ap. 1, MD-3500, Orhei, Republica Moldova	10/2013	8/2014
84	R 25779	24.06.2033	30	LEPILOV Natalia, MD Str. 1 Mai nr. 53, ap. 1, MD-3500, Orhei, Republica Moldova	10/2013	8/2014
85	R 25928	12.03.2033	05	Omega Pharma Innovation & Development N.V., BE Venecoweg 26, 9810 NAZARETH, Belgia	5/2013	9/2014
86	R 26086	05.12.2032	21,24,26,28,35	BMA International EC, BH P.O. Box: 3002, Manama, Bahrain	4/2013	11/2014
87	R 26089	08.04.2033	04	ALEXEI Serghei, MD Str. Alba-Iulia nr. 196, bloc 1, ap. 159, MD-2071, Chişinău, Republica Moldova	6/2013	11/2014
88	R 26202	17.05.2033	29,30,31,32,33,35,36,41	ALEXEI Serghei, MD Str. Alba-Iulia nr. 196, bloc 1, ap. 159, MD-2071, Chişinău, Republica Moldova	8/2013	12/2014
89	R 26252	04.02.2033	32,35	GUȚU Serghei, MD Str. Ion Neculce nr. 12, bloc 1, ap. 85, MD-2064, Chişinău, Republica Moldova	4/2013	12/2014
90	R 26256	21.02.2033	05	Johnson & Johnson, a corporation organized and existing under the laws of the State of New Jersey, US One Johnson & Johnson Plaza, New Brunswick, New Jersey, 08933, Statele Unite ale Americii	4/2013	12/2014

1	2	3	4	5	6	7
91	R 26575	02.05.2033	33	VINĂRIA BOSTAVAN S.R.L., întreprindere mixtă, MD MD-5352, Etulia, Vulcănești, UTA Găgăuzia, Republica Moldova	7/2013	3/2015
92	R 26730	03.10.2032	38	BASARADIO S.R.L., MD Str. Alecu Russo nr. 1, of. 146, MD-2068, Chișinău, Republica Moldova	1/2013	3/2015
93	R 27516	11.02.2033	35	GEAMGIU GRUP S.R.L., MD Str. Mesager nr. 1/3, MD-2069, Chișinău, Republica Moldova	4/2013	2/2016
94	R 28147	07.05.2033	33	VINĂRIA PURCARI S.R.L., întreprindere mixtă, MD MD-4229, Purcari, Ștefan-Vodă, Republica Moldova	11/2013	6/2016

IV

Indicații geografice, denumiri de origine, specialități tradiționale garantate / Geographical indications, appellations of origin, traditional specialties guaranteed

Protecția juridică a indicațiilor geografice, a denumirilor de origine și a specialităților tradiționale garantate pe teritoriul Republicii Moldova se asigură în temeiul înregistrării lor la AGEPI, în modul stabilit de Legea nr. 66/2008 privind protecția indicațiilor geografice, denumirilor de origine și specialităților tradiționale garantate, sau în baza tratatelor internaționale, inclusiv a acordurilor bilaterale, la care Republica Moldova este parte.

Înregistrarea denumirii de origine sau a indicației geografice generează apariția dreptului de utilizare a acestora. Denumirea de origine și indicația geografică înregistrate nu pot fi cesionate, licențiate și nu pot face obiectul unor drepturi reale.

Orice persoană fizică sau juridică din aria geografică corespunzătoare care produce și/sau prelucrează, și/sau prepară produse în conformitate cu prevederile caietului de sarcini pentru o denumire de origine protejată sau pentru o indicație geografică protejată poate depune la AGEPI o cerere privind acordarea dreptului de utilizare a acesteia.

În prezenta Secțiune se publică: datele privind cererile de înregistrare a indicațiilor geografice, denumirilor de origine, specialităților tradiționale garantate; indicațiile geografice, denumirile de origine și specialitățile tradiționale garantate cărora li s-a acordat protecție pe teritoriul Republicii Moldova; cererile privind acordarea dreptului de utilizare pentru o denumire de origine protejată sau pentru o indicație geografică protejată; datele privind acordarea dreptului de utilizare pentru o denumire de origine protejată sau pentru o indicație geografică protejată; datele privind reînnoirea dreptului de utilizare pentru o denumire de origine protejată sau pentru o indicație geografică protejată; listele indicațiilor geografice ale Uniunii Europene propuse spre protecție în Republica Moldova în baza Acordului între Republica Moldova și Uniunea Europeană privind protecția indicațiilor geografice ale produselor agricole și alimentare.

Legal protection of geographical indications, appellations of origin and traditional specialties guaranteed in the Republic of Moldova shall be afforded on the basis of registration with the AGEPI, as established by Law No. 66/2008 on the Protection of Geographical Indications, Appellations of Origin and Traditional Specialties Guaranteed, or under international treaties, including bilateral agreements, to which the Republic of Moldova is party.

Registration of an appellation of origin or a geographical indication generates the right to use thereof. A registered appellation of origin or a geographical indication may not be assigned, licensed and it may not form a subject matter of any real rights.

Any natural or legal person from the respective geographical area, who produces and/or processes and/or prepares products conforming to the specification for a protected appellation of origin or protected geographical indication, shall be entitled to apply to AGEPI, seeking to be granted the right to use it.

In this Section shall be published: data on applications for registration of geographical indications, appellations of origin, traditional specialties guaranteed; geographical indications, appellations of origin and traditional specialties guaranteed that have been granted protection in the Republic of Moldova; requests for grant of the right to use a protected appellation of origin or a protected geographical indication; data on grant of the right to use a protected appellation of origin or a protected geographical indication; data on renewal of the right to use a protected appellation of origin or a protected geographical indication; the Lists of Geographical Indications of the European Union proposed for protection in the Republic of Moldova on the bases of the Agreement between the Government of the Republic of Moldova and the European Union on the Protection of Geographical Indications for Agricultural Products and Foodstuffs.

Lista indicațiilor geografice sau a denumirilor de origine înregistrate

Se publică următoarele date: numărul curent, numărul și data de depozit, numărul de ordine și data înregistrării, indicația geografică protejată (IGP)/denumirea de origine protejată (DOP), clasa/produsul, solicitantul, codul țării conform normei ST.3 OMPI, numărul BOPI în care a fost publicată cererea de înregistrare

Nr. crt.	Nr. și data de depozit	Nr. și data înregistrării	IGP/DOP	Clasa/produsul	Solicitant, cod ST.3 OMPI	Nr. BOPI
1	IG-013 11.02.2020	IG-12 13.02.2023	IGP KAURMA DE BUGEAC	29 - produse din carne.	Uniunea de Persoane Juridice „Asociația Producătorilor și Procesatorilor de Carne din Bugeac”, MD Str. Gagarin nr. 27, MD-7422, Tvardița, Taraclia, Republica Moldova	10/2020

Lista certificatelor privind dreptul de utilizare a denumirilor de origine protejate sau a indicațiilor geografice protejate eliberate în februarie 2023

Se publică următoarele date: numărul curent, numărul de ordine și data înregistrării, numărul și data eliberării certificatului privind dreptul de utilizare, denumirea indicației geografice protejate (IGP)/denumirii de origine protejate (DOP), clasa/produsul, deținătorul dreptului de utilizare, numărul BOPI în care a fost publicată cererea de înregistrare

Nr. crt.	Nr. și data înregistrării	Nr. și data eliberării certificatului privind dreptul de utilizare	IGP/DOP	Clasa/produsul	Deținător al dreptului de utilizare	Nr. BOPI
1	DO-14 28.05.2022	DO-14/01 22.02.2023	DOP DEALUL CRAVEȚ	33 - vin, vin spumant, vin spumant de calitate, vin spumant de calitate de tip aromat.	CLASICVINAGRO S.R.L., MD MD-5810, Budăi, Telenești, Republica Moldova	12/2021
2	DO-14 28.05.2022	DO-14/02 22.02.2023	DOP DEALUL CRAVEȚ	33 - vin, vin spumant, vin spumant de calitate, vin spumant de calitate de tip aromat.	DUCATES GRUP S.R.L., societate comercială, MD MD-5810, Budăi, Telenești, Republica Moldova	12/2021
3	DO-14 28.05.2022	DO-14/03 22.02.2023	DOP DEALUL CRAVEȚ	33 - vin, vin spumant, vin spumant de calitate, vin spumant de calitate de tip aromat.	RĂDĂCINI WINES S.R.L., MD Șos. Muncești nr. 121, MD-2002, Chișinău, Republica Moldova	12/2021

V

Design industrial / Industrial design

Protecția juridică a desenelor și modelelor industriale în Republica Moldova se asigură în modul stabilit de Legea nr. 161/2007 privind protecția desenelor și modelelor industriale.

Cererea de înregistrare a desenului sau modelului industrial se depune la AGEPI, personal sau prin reprezentant, de către persoana care dispune de dreptul asupra desenului sau modelului industrial. Cererea trebuie să conțină documentele prevăzute la art. 32(1), (2) din Lege.

În prezenta Secțiune se publică datele referitoare la cererile de înregistrare a DMI, în special datele bibliografice cu indicarea produsului și reprezentările DMI; datele privind DMI înregistrate; datele privind DMI reînnoite; datele privind DMI înregistrate și cele reînnoite în Republica Moldova conform Aranjamentului de la Haga.

Desenele și modelele industriale înregistrate și reînnoite conform Aranjamentului de la Haga, la care Republica Moldova este parte, se publică în Buletinul de Desene și Modele Internaționale ("Bulletin des dessins et modes internationaux / International Designs Bulletin / Boletín de Dibujos y Modelos Internacionales"). Buletinul include atât datele bibliografice în limbile franceză, engleză și spaniolă, cât și reproducerea desenelor și modelelor industriale înregistrate și este expus pe Internet pe site-ul OMPI, accesibil publicului. În BOPI se publică listele acestor desene și modele industriale înregistrate în Republica Moldova, aranjate în ordinea numerelor de înregistrare internațională și a claselor CIDMI, precum și ale celor reînnoite în Republica Moldova, aranjate în ordinea numerelor de înregistrare internațională.

Ponderea semantică a părții verbale ce se conține în desenele sau modelele industriale nu se protejează.

Legal protection of industrial designs in the Republic of Moldova is provided in the mode established by Law No. 161/2007 on the Protection of Industrial Designs.

The industrial design application shall be filed with the AGEPI, in person or through a representative, by the person to whom the right to the industrial design belongs. The application shall contain the documents provided for in Art. 32(1), (2) of the Law.

In this Section shall be published data on ID registration applications, especially bibliographic data indicating the product and ID representations; data on registered ID; data on renewed ID; data on ID registered and renewed in the Republic of Moldova under the Hague Agreement.

Industrial designs registered and renewed under the Hague Agreement, to which the Republic of Moldova is party, shall be published in the Bulletin des dessins et modes internationaux / International Designs Bulletin / Boletín de Dibujos y Modelos Internacionales. The Bulletin comprises both bibliographic data in French, English and Spanish and registered industrial design reproductions and is exposed over the Internet on the WIPO site, accessible to the public. In BOPI shall be published the lists of industrial designs registered in the Republic of Moldova, arranged in the order of international registration numbers and ICID classes, as well as of those renewed in the Republic of Moldova, arranged in the order of international registration numbers.

The semantic portion of the verbal part contained in the industrial designs is not protected.

**CODURILE INID PENTRU IDENTIFICAREA DATELOR BIBLIOGRAFICE
REFERITOARE LA DESENE ȘI MODELE INDUSTRIALE, CONFORM NORMEI ST. 80 OMPI**

**LIST OF INID CODES CONCERNING BIBLIOGRAPHIC DATA RELATING
TO INDUSTRIAL DESIGNS, ACCORDING TO WIPO STANDARD ST. 80**

- (11) Numărul certificatului**
Number of the certificate
- (15) Data înregistrării**
Date of the registration
- (18) Data prevăzută de expirare a termenului de valabilitate a înregistrării**
Expected expiration date of the registration
- (20) Numărul desenului și modelului industrial**
Number of the industrial design
- (21) Numărul de depozit**
Number of the application
- (22) Data de depozit**
Date of filing of the application
- (23) Data priorității de expunere**
Date of the exhibition priority
- (28) Numărul de desene și modele industriale**
Number of industrial designs
- (30) Date referitoare la prioritate conform Convenției de la Paris**
Data relating to priority under the Paris Convention
- (31) Numărul cererii prioritare**
Number of the priority application
- (32) Data de depozit a cererii prioritare**
Date of filing of the priority application
- (33) Țara cererii prioritare, codul conform normei ST. 3 OMPI**
Country of the priority application, code according to WIPO Standard ST. 3
- (43) Data publicării cererii de înregistrare a desenului și modelului industrial**
Date of publication of the application for the registration of the industrial design
- (44) Data publicării hotărârii de înregistrare a desenului și modelului industrial**
Date of publication of the decision on registration of the industrial design
- (45) Data publicării certificatului**
Date of publication of the certificate
- (46) Data de expirare a termenului de amânare a publicării**
Date of expiration of deferment
- (51) Clasificarea internațională a desenelor și modelelor industriale (clasa și subclasa Clasificării de la Locarno)**
International Classification for Industrial Designs (classes and subclasses of the Locarno Classification)
- (54) Indicarea produsului**
Designation of product
- (55) Reprezentarea desenului și modelului industrial**
Reproduction of the industrial design
- (57) Culorile revendicate**
Indication of colors claimed

- (62) Numărul cererii divizionare
Number of the divisional application
- (71) Numele/denumirea și adresa solicitantului (solicitanților), codul țării conform normei ST. 3 OMPI
Name and address of the applicant(s), code of the country according to WIPO Standard ST. 3
- (72) Numele autorului (autorilor), codul țării conform normei ST. 3 OMPI
Name of the author(s), code of the country according to WIPO Standard ST. 3
- (73) Numele/denumirea și adresa titularului (titularilor), codul țării conform normei ST. 3 OMPI
Name and address of the owner(s), code of the country according to WIPO Standard ST. 3
- (74) Numele mandatarului autorizat
Name of the patent attorney
- (80) Datele de depozit internațional conform Aranjamentului de la Haga
Data related to the international registration of industrial designs under the Hague Agreement

**CODURILE OMPI PENTRU CODIFICAREA TITLURILOR INFORMAȚIILOR
REFERITOARE LA DESENE ȘI MODELE INDUSTRIALE, PUBLICATE
ÎN BULETINUL OFICIAL DE PROPRIETATE INTELECTUALĂ CONFORM NORMEI ST. 17**

**WIPO CODES ON CODING OF HEADINGS OF ANNOUNCEMENTS CONCERNING
INDUSTRIAL DESIGNS PUBLISHED IN THE OFFICIAL BULLETIN OF INTELLECTUAL
PROPERTY IN ACCORDANCE WITH THE STANDARD ST. 17**

- BA1L** Cereri de înregistrare a desenelor și modelelor industriale publicate
Applications for the registration of published industrial designs
- FF4L** Lista desenelor și modelelor industriale înregistrate
List of registered industrial designs
- FF4L** Lista desenelor și modelelor industriale înregistrate, aranjate în ordinea numerelor de înregistrare (semestrial)
List of registered industrial designs, grouped according to the numerical index (half-yearly)
- FF4L** Lista desenelor și modelelor industriale înregistrate, aranjate în ordinea claselor CIDMI (semestrial)
List of registered industrial designs, grouped in accordance with the ICID classes (half-yearly)
- FA9L** Lista desenelor și modelelor industriale retrase
List of withdrawn industrial designs
- FC4L** Lista desenelor și modelelor industriale respinse
List of rejected industrial designs
- FG4L** Lista certificatelor de înregistrare a desenelor și modelelor industriale eliberate
List of issued industrial design certificates
- FG4L** Lista desenelor și modelelor industriale înregistrate în Republica Moldova conform Aranjamentului de la Haga, aranjate în ordinea numerelor de înregistrare internațională (lunar, semestrial)
List of industrial designs registered under the Hague Agreement, grouped in accordance with international numerical index (monthly, half-yearly)
- FG4L** Lista desenelor și modelelor industriale înregistrate în Republica Moldova conform Aranjamentului de la Haga, aranjate în ordinea claselor CIDMI (lunar, semestrial)
List of industrial designs registered under the Hague Agreement, grouped in accordance with the ICID classes (monthly, half-yearly)

ND4L Lista desenelor și modelelor industriale reînnoite

List of renewed industrial designs

ND4L Lista desenelor și modelelor industriale reînnoite în Republica Moldova conform Aranjamentului de la Haga

List of industrial designs renewed under the Hague Agreement

FC9L Lista desenelor și modelelor industriale respinse în Republica Moldova conform Aranjamentului de la Haga, aranjate în ordinea numerelor de înregistrare internațională

List of industrial designs rejected in the Republic of Moldova according to the Hague Agreement, grouped in accordance with international numerical order

MK4L Lista certificatelor de înregistrare a desenelor și modelelor industriale al căror termen de valabilitate a expirat (inclusiv termenul de grație)

List of industrial design certificates the term of validity of which has expired (including the grace period)

NF4L Lista certificatelor de înregistrare a desenelor și modelelor industriale revalidate

List of revalidated industrial design certificates

FF4L Lista desenelor și modelelor industriale înregistrate

Se publică următoarele date: numărul curent, numărul de depozit, data de depozit, clasele conform CIDMI, numărul de desene și modele industriale (numărul desenului și modelului industrial), titularul, codul țării conform normei ST. 3 OMPI, numărul BOPI în care a fost publicată cererea

Nr. crt.	(21) Nr. de depozit	(22) Data de depozit	(51) Clase	(28)(20) Nr. de desene și modele industriale (nr. desenului și modelului industrial)	(73) Titular, cod ST. 3 OMPI	(43) Nr. BOPI
1	f 2021 0057	22.11.2021	07-01	7 (1, 2, 5, 6, 7, 12, 14)	AXENTI Cătălina-Francesca, MD Str. Renașterii nr. 50, MD-4839, Stăuceni, Chișinău, Republica Moldova	6/2022
2	f 2022 0029	28.07.2022	09-03	17	CAZACU Victor, MD Str. Florilor nr. 40, MD-4228, Popeasca, Ștefan Vodă, Republica Moldova	10/2022

FG4L Lista certificatelor de înregistrare a desenelor și modelelor industriale eliberate

Se publică următoarele date: numărul curent, numărul certificatului, clasele conform CIDMI, numărul de depozit, data de depozit, numărul de desene și modele, titularul, codul țării conform normei ST.3 OMPI, numărul BOPI în care a fost publicată înregistrarea

Nr. crt.	(11) Nr. certificatului	(51) Clase	(21) Nr. de depozit	(22) Data de depozit	(28) Nr. de desene și modele industriale	(73) Titular, cod ST.3 OMPI	(44) Nr. BOPI
1	2013	09-03	f 2022 0009	23.02.2022	1	TATAROV Veaceslav, MD	12/2022
2	2014	32-00	f 2022 0012	22.03.2022	4	GADAI Anastasia, MD	12/2022

ND4L Lista desenelor și modelelor industriale reînnoite

Se publică următoarele date: numărul curent, numărul certificatului, data expirării termenului de reînnoire, numărul de depozit, data de depozit, clasele conform CIDMI, numărul de desene și modele industriale reînnoite (numărul desenului și modelului industrial reînnoit), titularul și adresa, codul țării conform normei ST. 3 OMPI, nr. BOPI în care a fost publicată înregistrarea

Nr. crt.	(11) Nr. certifica- tului	(18) Data expirării reînnoirii	(21) Nr. de depozit	(22) Data de depozit	(51) Clase	(28) Nr. de desene și modele industriale reînnoite	(73) Titularul și adresa, cod ST. 3 OMPI	(43)(44)(45) Nr. BOPI
1	1514	23.05.2028	f 2013 0050	23.05.2013	19-08	2	BUCURIA S.A., MD Str. Columna nr. 162, MD-2004, Chișinău, Republica Moldova	7/2013 12/2013 3/2014
2	1806	24.01.2028	f 2018 0006	24.01.2018	21-01	11	GEEK TOYS S.R.L., MD Str. Alexe Mateevici nr. 111, ap. 1, MD-2009, Chișinău, Republica Moldova	3/2018 11/2018 2/2019

FG4L Lista desenelor și modelelor industriale înregistrate în Republica Moldova conform Aranjamentului de la Haga, aranjate în ordinea numerelor de înregistrare internațională

Se publică următoarele date: numărul curent, numărul înregistrării internaționale, data înregistrării internaționale, data priorității, titularul, codul țării conform normei ST.3 OMPI, denumirea desenului și modelului industrial, clasele conform CIDMI, numărul de desene și modele industriale, data prevăzută de expirare a termenului de valabilitate a înregistrării, numărul Buletinului de Desene și Modele Internaționale (IDB) în care a fost publicată cererea de înregistrare

Nr. crt.	(11) Nr. înregistrării	(15) Data înregistrării (23)(30) Prioritate	(73) Titular, cod ST.3 OMPI	(54) Denumirea desenului și modelului industrial	(51) Clase	(28) Nr. de desene și modele industriale	(18) Valabilitate	Nr. IDB
1	DM/217732	18.11.2021	Audio Technology Switzerland SA, CH	1. Recorder / 1. Record player / 1. Tourne- disque	14-01	1	18.11.2026	20/2022
2	DM/220838	11.05.2022 12.11.2021, DM/217524; DAS: F7F2, WO	FERRARI S.p.A., IT	1.-8. Automobil / 1.-8. Car / 1.-8. Voiture	12-08	8	11.05.2027	21/2022
3	DM/220948	18.01.2022 31.08.2021, WIPO108063, IB	Eyco Direkt Anstalt, LI	1.-3. Găleată (pentru uz casnic); 4.-5. Racletă pentru podea / 1.-3. Bucket (household); 4.- 5. Floor squeegee / 1.-3. Seau (à usage ménager); 4.-5. Raclette pour sols	07-07, 05	5	18.01.2027	22/2022
4	DM/220975	17.02.2022	FEMAŞ METAL SANAYİ VE TİCARET ANONİM ŞİRKETİ, TR	1.-9. Cuptor pentru bucătărie; 10.-13. Plită; 14.-16. Buton pentru panoul de gătit / 1.-9. Oven (cooking); 10.-13. Cooking hob; 14.-16. Cooking panel button / 1.-9. Four de cuisine; 10.-13. Plaque de cuisson; 14.-16. Bouton de panneau de cuisson	07-02	16	17.02.2027	22/2022
5	DM/221149	09.03.2022	Dmitrij Sergeevich Voloshin, RU	1. Dispozitiv pentru comunicare / 1. Communication device / 1. Dispositif de communication	14-03	1	09.03.2027	23/2022

VI



Modificări intervenite în statutul juridic al cererilor și titlurilor de protecție a obiectelor de proprietate industrială / Amendments in the legal status of applications and titles of protection of industrial property objects

În prezenta Secțiune sunt publicate modificările intervenite în situația juridică a cererilor și titlurilor de protecție: modificări ale denumirilor solicitanților/titularilor, ale adreselor acestora; date despre cererile retrase, respinse, repuse în termenele omise; titluri de protecție anulate, revalidate; decăderi din drepturi; date privind contractele de cesiune, licență, gaj și franchising; lista eratelor.

In the present Section there are published amendments made in the legal status of applications and titles of protection: amendments of the applicants/rightowners names, addresses thereof; data on withdrawn, rejected, refiled in the omitted terms applications; cancelled, reinstated titles of protection; deprivations of rights; data on assignment, license, pledge and franchising agreements; errata.

Lista modificărilor

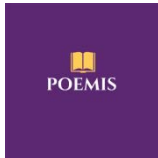
Se publică următoarele date: numărul curent, obiectul de proprietate industrială, numărul depozitului, numărul titlului de protecție, numărul BOPI, datele inițiale, datele modificate

Nr crt	OPI	Nr. depozit	Nr. titlului de protecție	Nr. BOPI	Date inițiale	Date modificate
1	2	3	4	5	6	7
1	Cerere de înregistrare a mărcii	048732	-	11/2021	(540)  (531) CFE(8) 20.07.01; 20.07.02; 27.05.10; 29.01.13.	(540)  (531) CFE(8) 20.07.01; 20.07.02; 27.05.17; 29.01.13.
2	Brevet de invenție european validat	e 2019 0332	MD/EP 3455625	4/2019 12/2020	(73) BioNTech RNA Pharmaceuticals GmbH, DE TRON - Translationale Onkologie an der Universitätsmedizin der Johannes Gutenberg-Universität Mainz gemeinnützige GmbH, DE	(73) BioNTech SE, DE TRON - Translationale Onkologie an der Universitätsmedizin der Johannes Gutenberg-Universität Mainz gemeinnützige GmbH, DE
3	Desen/ model industrial	f 2014 0024	R 1592	12/2014 3/2015 12/2018 2/2019 5/2019	(73) RAMSERVICE S.R.L., MD Str. Pietrăriei nr. 19/5, MD-2024, Chișinău, Republica Moldova	(73) EURODIVIN S.R.L., MD Str. Pietrăriei nr. 19/5, MD-2069, Chișinău, Republica Moldova
4	Desen/ model industrial	f 2021 0055	-	6/2022	(55)  1	(55)  1
5	Mărci	000659 000660	2R 651 2R 752	12/1994 6/2004 9/2014 10/2014 8/2016	(730) SANDEN HOLDINGS CORPORATION, JP	(730) Sanden Corporation, JP
6	Marcă	013015	R 9954	7/2003 12/2003 12/2009 4/2010 6/2013	(730) Bd. Cuza-Vodă nr. 25/4, ap. 21, MD-2072, Chișinău, Republica Moldova	(730) Str. Lev Tolstoi nr. 24/1, ap. 58, MD-2001, Chișinău, Republica Moldova
7	Marcă	012203	R 10531	11/2003 5/2004 12/2012	(730) Husqvarna Aktiebolag, SE	(730) Husqvarna AB, SE
8	Marcă	011948	R 11265	8/2003 11/2004 1/2013 2/2013	(730) ALEX S & E S.R.L., întreprindere cu capital străin, MD Str. Pruncului nr. 4/1, MD-2065, Chișinău, Republica Moldova	(730) ALEX S & E S.R.L., MD Str. Ion Pruncul nr. 4/1, MD-2005, Chișinău, Republica Moldova

1	2	3	4	5	6	7
9	Marcă	013988	R 11730	8/2004 2/2005 3/2014	(730) 25-12, Youido-Dong, Yongdungpo-Gu, Seoul, Republica Coreea	(730) 1-2 block, DMC district, Sangam-dong, Mapo-gu, Seoul, Republica Coreea
10	Mărci	025877 025879 025880 025878	R 20184 R 20185 R 20186 R 20187	12/2009 10/2010 10/2019 11/2019 3/2020	(730) Namekina str., 16, 117997 Moscow, Federația Rusă	(730) Intra-City Area the Municipal District Lakhta-Olgino, Lakhtinsky Avenue, d. 2 k. 3 str. 1, 197229, St. Petersburg, Federația Rusă
11	Marcă	028762	R 22317	5/2011 3/2012 4/2021	(730) Netflix, Inc., a corporation of Delaware, US 100 Winchester Circle, Los Gatos, California 95032, Statele Unite ale Americii	(730) Netflix, Inc., US 121 Albright Way, Los Gatos, CA 95032, Statele Unite ale Americii
12	Marcă	032420	24784	3/2013 1/2014	(730) U Kabelovny 130, 102 37 Praha 10, Dolni Měcholupy, Republica Cehă	(730) U Kabelovny 529/16, 102 00 Praha 10, Dolni Měcholupy, Cehia
13	Marcă	032293	24856	3/2013 2/2014	(730) Bd. Moscova nr. 15, bloc 3, ap. 7, MD-2068, Chișinău, Republica Moldova	(730) Str. Columna nr. 170, MD-2004, Chișinău, Republica Moldova
14	Mărci	032337 032338 032339 032502	24921 24922 24923 24924	3/2013 2/2014	(730) Zakrıtıoe akcıınerıoe obııcestvo „International Paper”, RU 188991, g. Svetogorsk, ul. Zavodskaja, d. 17, Federația Rusă	(730) NPAO Svetogorsk PPM, RU 17 Zavodskaya street, Svetogorsk, Vyborg district, Leningrad region, 188991, Federația Rusă
15	Marcă	033007	25037	6/2013 3/2014	(730) Str. Valea Crucii nr. 22, ap. 62, MD-2072, Chișinău, Republica Moldova	(730) Str. Independenței nr. 4/6, ap. 61, MD-2043, Chișinău, Republica Moldova
16	Marcă	032351	25057	4/2013 3/2014	(730) Str. Pădurii nr. 12, MD-2002, Chișinău, Republica Moldova	(730) Str. Maria Drăgan nr. 11, MD-2044, Chișinău, Republica Moldova
17	Mărci	032873 032874 032875 032872	25132 25133 25134 26628	6/2013 4/2014 6/2013 3/2015	(730) CENTRUL DE GUVERNARE ELECTRONICĂ, MD Piața Marii Adunări Naționale nr. 1, MD-2033, Chișinău, Republica Moldova	(730) AGENȚIA DE GUVERNARE ELECTRONICĂ, instituție publică, MD Bd. Ștefan cel Mare și Sfânt nr. 134, MD-2012, Chișinău, Republica Moldova
18	Marcă	033255	25341	8/2013 5/2014	(730) Str. Mitropolit Dosoftei nr. 128, of. 6, MD-2004, Chișinău, Republica Moldova	(730) Str. Sfatul Țării nr. 61/A, MD-2004, Chișinău, Republica Moldova
19	Marcă	033266	25527	8/2013 7/2014	(730) Str. Sfatul Țării nr. 61, of. 1A, MD-2004, Chișinău, Republica Moldova	(730) Str. Sfatul Țării nr. 61/A, MD-2004, Chișinău, Republica Moldova
20	Marcă	036272	27336	1/2015 9/2015	(730) Lampousas, 1, P.C. 1095, Nicosia, Cipru	(730) Skopa 10, Tribune House, CY-1075 Nicosia, Cipru
21	Marcă	040856	30687	9/2017 4/2018	(730) Str. Alecu Russo nr. 15, of. 30, MD-2068, Chișinău, Republica Moldova	(730) Str. Industrială nr. 1, MD-4829, Măgdăcești, Criuleni, Republica Moldova
22	Mărci	046179 046180	35911 35912	10/2020 2/2022	(730) 100 Winchester Circle, Los Gatos, California 95032, Statele Unite ale Americii	(730) 121 Albright Way, Los Gatos, CA 95032, Statele Unite ale Americii
23	Mărci	048181 048182	37076 37077	1/2022 10/2022	(730) 14-18, Takatsuji-cho, Mizuho-ku, Nagoya City, 467-8525, Japonia	(730) 1-1-1, Higashisakura, Higashi-ku, Nagoya-shi, Japonia

În Lista persoanelor fizice sau juridice care au dobândit dreptul de utilizare a denumirii de origine protejate/indicației geografice protejate, publicată în BOPI nr. 12/2022, pag. 179, se modifică deținătorul dreptului de utilizare indicat la poziția 24, din RĂDĂCINI WINES S.R.L., MD, Șos. Muncești nr. 121, MD-2002, Chișinău, Republica Moldova în RADACINI WINES S.R.L., MD, Str. Petru Ungureanu nr. 3, MD-2084, Cricova, Chișinău, Republica Moldova.

Lista contractelor de cesiune

Se publică următoarele date: numărul curent, obiectul de proprietate industrială, numărul și data depozitului, date despre prioritate, numărul titlului de protecție, numărul BOPI, date despre cedent, date despre cesionar, numărul și data înregistrării contractului

Nr. crt.	OPI	Nr. și data depozitului	Nr. titlului de protecție	Nr. BOPI	Date despre cedent	Date despre cesionar	Nr. și data înregistrării contractului
1	2	3	4	5	6	7	8
1	Mărci	025266 13.04.2009 025267 13.04.2009 025268 13.04.2009	R 19729 R 19730 R 19731	7/2009 5/2010 9/2010 7/2011 7/2012 5/2019 7/2019 10/2019	(730) ŠKODA INVESTMENT a.s., CZ Emila Škody 2922/1, Jižní Předměstí, 301 00 Plzeň, Cehia	(730) ŠKODA AUTO a.s., CZ tř. Václava Klementa 869, Mladá Boleslav, CZ-293 01, Mladá Boleslav II, Cehia	3686 07.02.2023
2	Mărci	025266 13.04.2009 025267 13.04.2009 025268 13.04.2009	R 19729A R 19730A R 19731A	7/2011 5/2012 4/2018 6/2019	(730) ŠKODA TRANSPORTA- TION a.s., CZ Emila Škody 2922/1, Jižní Předměstí, 301 00 Plzeň, Cehia	(730) ŠKODA AUTO a.s., CZ tř. Václava Klementa 869, Mladá Boleslav, CZ-293 01, Mladá Boleslav II, Cehia	3696 07.02.2023
3	Mărci	025266 13.04.2009 025267 13.04.2009 025268 13.04.2009	R 19729B R 19730B R 19731B	6/2012 2/2020	(730) ŠKODA ELECTRIC a.s., CZ Průmyslová 610/2a, Doudlevec, 301 00 Plzeň, Cehia	(730) ŠKODA AUTO a.s., CZ tř. Václava Klementa 869, Mladá Boleslav, CZ-293 01, Mladá Boleslav II, Cehia	3697 07.02.2023
4	Mărci	042886 01.08.2018 046915 13.10.2020	32976 35399	11/2018 12/2019 1/2021 9/2021	(730) UCB Biopharma SRL, BE Allée de la Recherche 60, B-1070 Brussels, Belgia	(730) R-Pharm International LLC, RU 19, bld. 1, Berzarina street, first floor, premise V, room 9 Moscow, 123154, Federația Rusă	3699 08.02.2023
5	Marcă	034370 27.12.2013	27243	4/2014 9/2015	(730) DND MEDIA S.R.L., MD Str. Serghei Lazo nr. 40, MD-2004, Chișinău, Republica Moldova	(730) CASTEL MIMI S.R.L., MD Str. Dacia nr. 1, MD-6512, Bulboaca, Anenii Noi, Re- publica Moldova	3700 08.02.2023
6	Cerere de înregistrare a mărcii	050481 12.09.2022	-	11/2022	(730) COZOVEACHIN Gheorghe, MD Str. Aron Pumnul nr. 140, MD-2043, Chișinău, Republica Moldova	(730) Powerlog S.R.L., MD Bd. Decebal nr. 6, MD-2002, Chișinău, Repub- lica Moldova	3701 08.02.2023
7	Marcă	047376 20.01.2021	35682	3/2021 12/2021	(730) WINE-TRADEMARKS S.R.L., MD Str. Andrei Lupan nr. 4, ap. 2, MD-2059, Chișinău, Republica Moldova	(730) F&I BEVERAGES AG, CH CHE-159.234.191, Baar- erstrasse 52, CH-6300 Zug, Elveția	3702 08.02.2023

1	2	3	4	5	6	7	8
8	Marcă	045318 18.12.2019	34632	3/2020 3/2021	(730) Zuccardi, José Alberto, AR CLARK 317, MENDOZA 5500, Argentina	(730) MIP METRO Group Intellectual Property GmbH & Co. KG, DE Metro-Straße 1 D-40235 Düsseldorf, Germania CIPS: 33 - băuturi alcoolice, cu excepția berii; preparate alcoolice pentru fabricarea băuturilor; toate produsele sus-menționate provenite din Argentina.	3704 08.02.2023
9	Marcă	015405 14.09.2004	R 12950	7/2005 12/2005 3/2015 4/2015	(730) Pfizer Health AB, SE Vetenskapsvägen 10, 191 90, Sollentuna, Suedia	(730) PFIZER PFE US HOLD- INGS 4 LLC, US 235 East 42nd Street, New York, NY 10017, Statele Unite ale Americii	3705 13.02.2023
10	Mărci	043318 06.11.2018 043319 06.11.2018 043415 21.11.2018 043668 16.01.2019	32695 32696 32734 33021	1/2019 10/2019 3/2019 12/2019	(730) Pharmacia & Upjohn Company LLC, US 7000 Portage Road, Kal- amazoo, MI 49001, Statele Unite ale Americii	(730) PFIZER PFE US HOLD- INGS 4 LLC, US 235 East 42nd Street, New York, NY 10017, Statele Unite ale Americii	3706 13.02.2023
11	Marcă	003684 20.12.1994 84230, 1978.08.22, SU	2R 2508	12/1995 6/2005 7/2007 8/2007 8/2015 9/2015	(730) PHARMACIA & UPJOHN COMPANY LLC, US 7000 Portage Road, Kal- amazoo, Michigan 49001, Statele Unite ale Americii	(730) UPJOHN US 2 LLC, US 235 East 42nd Street, New York, N.Y. 10017, Statele Unite ale Americii	3707 13.02.2023
12	Marcă	016215 15.02.2005	R 13541A	1/2018	(730) KRASNICOVA Larisa, MD Str. Mihai Eminescu nr. 60, 60, ap. 7, MD-2001, Chișinău, Republica Moldova	(730) KRASNICOVA Larisa, MD Str. Mihai Eminescu nr. 60, ap. 7, MD-2001, Chișinău, Republica Moldova COROBAN Viorica, MD Bd. Decebal nr. 89, ap. 263, MD-2038, Chișinău, Repub- lica Moldova	3708 13.02.2023
13	Mărci	037429 05.08.2015 039325 09.08.2016 039319 09.08.2016 039297 03.08.2016 041427 02.11.2017 041451 06.11.2017	28380 29560 29713 29989 31558 31559	10/2015 9/2016 11/2016 7/2017 11/2016 8/2017 11/2016 11/2017 2/2018 12/2018 2/2018 12/2018	(730) LRC Products Limited, GB 103-105 Bath Road, Slough, SL1 3UH, Regatul Unit	(730) Saturn Newco Limited, GB 103-105 Bath Road, Slough, Berkshire, SL1 3UH, Re- gatul Unit	3709 14.02.2023

1	2	3	4	5	6	7	8
14	Mărci	007496 26.01.1998 010655 28.09.2001	2R 6526 2R 9023	2/1999 8/1999 5/2008 6/2008 11/2008 4/2013 2/2016 3/2018 5/2002 10/2002 5/2008 10/2013 2/2016 2/2022	(730) Hilton Worldwide Holding LLP, GB Maple Court Central Park Reeds Crescent Watford WD24 4QQ, Regatul Unit	(730) Hilton Worldwide Manage Limited, GB Maple Court Central Park Reeds Crescent Watford WD24 4QQ, Hertfordshire, Regatul Unit	3710 14.02.2023
15	Marcă	045854 03.04.2020	35271	9/2020 9/2021	(730) Alibaba Group Holding Limited, KY Fourth Floor, One Capital Place, P. O. Box 847, George Town, Grand Cayman, Insulele Cayman	(730) Alibaba Singapore Holding Private Limited, SG 8 Shenton Way, #45-01 AXA Tower, Singapore 068811, Singapore	3711 14.02.2023
16	Marcă	016215 15.02.2005	R 13541C	3/2019	(730) SNEJINSCAIA Nelli, MD Str. V. Dokuceaev nr. 2, ap. 104, MD-2028, Chișinău, Republica Moldova	(730) EURO-ALCO S.R.L., MD Str. Bucuriei nr. 20, MD-2004, Chișinău, Republica Moldova	3712 14.02.2023
17	Marcă	014967 10.06.2004	R 13038B	3/2019	(730) SNEJINSCAIA Nelli, MD Str. V. Dokuceaev nr. 2, ap. 104, MD-2028, Chișinău, Republica Moldova	(730) EURO-ALCO S.R.L., MD Str. Bucuriei nr. 20, MD-2004, Chișinău, Republica Moldova	3713 14.02.2023
18	Cerere de înre- gistrare a mărcii	049883 07.04.2022	-	5/2022	(730) MediaMAGNAT Grup S.R.L., societate comer- cială, MD Str. Ferdeului nr. 4, MD-2005, Chișinău, Republica Moldova	(730) Hape International (Ningbo) Ltd., CN 9-27 Nanhai Road, Beilun, Ningbo, Zhejiang, China	3714 14.02.2023
19	Marcă	021394 21.06.2007	R 16908	4/2008 9/2008 8/2017	(730) TRIBOI Vladislav, MD Șos. Hîncești nr. 60/2, ap. 21, MD-2021, Chișinău, Republica Moldova	(730) Basilur Tea Export (PVT) Limited, LK 143/6 Weedyiabandara Mawatha, Kellanimulla, Angoda, Sri Lanka	3716 15.02.2023

FA9A Lista cererilor de brevet de invenție retrase

Se publică următoarele date: numărul curent, codul țării conform normei ST. 3 OMPI, numărul depozitului, data depozitului, numărul BOPI în care a fost publicată cererea de brevet de invenție, articolul din Legea nr.50/2008 în baza căruia a fost retrasă cererea

Nr. crt.	Cod ST. 3 OMPI	(21) Nr. depozit	(22) Data depozit	(41) Nr. BOPI	Art.
1	MD	a 2019 0093	2019.12.17	6/2021	46, 91(2)

FC9A Lista cererilor de brevet de invenție respinse

Se publică următoarele date: numărul curent, codul țării conform ST. 3 OMPI, numărul depozitului, data depozitului, numărul BOPI în care a fost publicată cererea de brevet de invenție, articolul din Legea nr.50/2008 în baza căruia a fost respinsă cererea

Nr. crt.	Cod ST. 3 OMPI	(21) Nr. depozit	(22) Data depozit	(41) Nr. BOPI	Art.
1	MD	a 2022 0023	2022.04.29	-	10

MM4A Lista brevetelor de invenție a căror valabilitate a încetat înainte de termen prin neachitarea taxei de menținere în vigoare a brevetului, conform art. 68 din Legea nr. 50/2008 (cu dreptul de restabilire)

Se publică următoarele date: numărul curent, titularul și codul țării conform normei ST.3 OMPI, numărul brevetului, numărul depozitului, data depozitului, data încetării valabilității

Nr. crt.	(73) Titular, cod ST.3 OMPI	(11) Nr. brevet	(21) Nr. depozit	(22) Data depozit	Data încetării valabilității
1	RICHTER-HELM BIOTEC GMBH & CO. KG, DE	4384	a 2013 0099	2012.05.21	2022.05.21
2	INSTITUTUL DE MICROBIOLOGIE ȘI BIOTEHNOLOGIE AL ACADEMIEI DE ȘTIINȚE A MOLDOVEI, MD	4474	a 2016 0086	2016.07.15	2022.07.15
3	INSTITUTUL DE MICROBIOLOGIE ȘI BIOTEHNOLOGIE AL ACADEMIEI DE ȘTIINȚE A MOLDOVEI, MD	4498	a 2016 0083	2016.07.15	2022.07.15
4	INSTITUTUL DE MICROBIOLOGIE ȘI BIOTEHNOLOGIE AL ACADEMIEI DE ȘTIINȚE A MOLDOVEI, MD	4499	a 2016 0084	2016.07.15	2022.07.15

MM4A Decăderi din drepturile ce decurg din brevetul de invenție prin neachitarea taxelor stabilite, conform art. 60(5) din Legea nr. 50/2008

Se publică următoarele date: numărul curent, codul țării conform normei ST.3 OMPI, numărul brevetului, codul tipului de document, indicii de clasificare conform CIB, numărul depozitului, data depozitului, numărul BOPI în care a fost publicată hotărârea de acordare a brevetului, data decăderii din drepturi

Nr. crt.	Cod ST.3 OMPI	(11) Nr. brevet	(13) Codul tipului de document	(51) Indicii de clasificare	(21) Nr. depozit	(22) Data depozit	(45) Nr. BOPI	Data decăderii din drepturi
1	2	3	4	5	6	7	8	9
1	IT	4773	B1	A01G 9/12 (2006.01) A01G 17/10 (2006.01)	a 2017 0076	2015.02.06	11/2021	2015.02.06
2	US	4779	B1	C07D 207/26 (2006.01) C07D 207/273 (2006.01) C07D 209/52 (2006.01) C07D 215/48 (2006.01) C07D 217/02 (2006.01) C07D 217/22 (2006.01) C07D 217/24 (2006.01)	a 2016 0106	2015.03.26	12/2021	2015.03.26

				C07D 239/86 (2006.01) C07D 239/88 (2006.01) C07D 263/24 (2006.01) C07D 401/12 (2006.01) C07D 401/14 (2006.01) C07D 403/12 (2006.01) C07D 405/12 (2006.01) C07D 405/14 (2006.01) C07D 413/12 (2006.01) C07D 417/12 (2006.01) C07D 487/04 (2006.01) C07D 491/056 (2006.01) C07D 498/04 (2006.01) C07C 69/94 (2006.01) C07C 235/66 (2006.01) C07F 7/18 (2006.01) A61K 31/47 (2006.01) A61K 31/4709 (2006.01) A61K 31/472 (2006.01) A61K 31/4725 (2006.01) A61K 31/517 (2006.01) A61P 19/02 (2006.01) A61P 29/00 (2006.01) A61P 11/06 (2006.01) A61P 13/12 (2006.01) A61P 17/06 (2006.01)				
--	--	--	--	--	--	--	--	--

FA9Y Lista cererilor de brevet de invenție de scurtă durată retrase

Se publică următoarele date: numărul curent, codul țării conform normei ST. 3 OMPI, numărul depozitului, data depozitului, numărul BOPI în care a fost publicată cererea de brevet de invenție, articolul din Legea nr.50/2008 în baza căruia a fost retrasă cererea

Nr. crt.	Cod ST. 3 OMPI	(21) Nr. depozit	(22) Data depozit	(41) Nr. BOPI	Art.
1	MD	s 2021 0056	2021.06.29	12/2022	51(6)

FC9Y Lista cererilor de brevet de invenție de scurtă durată respinse

Se publică următoarele date: numărul curent, codul țării conform ST. 3 OMPI, numărul depozitului, data depozitului, numărul BOPI în care a fost publicată cererea de brevet de invenție, articolul din Legea nr.50/2008 în baza căruia a fost respinsă cererea

Nr. crt.	Cod ST. 3 OMPI	(21) Nr. depozit	(22) Data depozit	(41) Nr. BOPI	Art.
1	MD	s 2022 0092	2022.11.08	-	33(9)

**MM9Y Lista brevetelor de invenție de scurtă durată
a căror valabilitate a încetat înainte de termen prin
neachitarea taxei de menținere în vigoare a brevetului,
conform art. 68 din Legea nr. 50/2008 (cu dreptul de restabilire)**

Se publică următoarele date: numărul curent, titularul și codul țării conform normei ST.3 OMPI, numărul brevetului, numărul depozitului, data depozitului, data încetării valabilității

Nr. crt.	(73) Titular, cod ST.3 OMPI	(11) Nr. brevet	(21) Nr. depozit	(22) Data depozit	Data încetării valabilității
1	UNIVERSITATEA TEHNICĂ A MOLDOVEI, MD	1251	s 2017 0084	2017.07.04	2022.07.04
2	INSTITUTUL DE FIZICĂ APLICATĂ, MD; INSTITUTUL DE CHIMIE AL ACADEMIEI DE ȘTIINȚE A MOLDOVEI, MD	1257	s 2017 0085	2017.07.07	2022.07.07

**MK4A Lista brevetelor de invenție de scurtă durată
a căror valabilitate a expirat**

Se publică următoarele date: numărul curent, titularul și codul țării conform normei ST.3 OMPI, numărul brevetului, numărul depozitului, data depozitului, data expirării duratei de valabilitate

Nr.	(73) Titular, cod ST.3 OMPI	(11) Nr. brevet	(21) Nr. depozit	(22) Data depozit	Data expirării duratei de valabilitate
1	POPA Eduard, MD	761	s 2013 0006	2013.01.21	2023.01.21
2	CEAPA Grigore, MD	1124	s 2016 0107	2016.09.28	2022.09.28
3	INSTITUTUL DE TEHNICĂ AGRICOLĂ „MECAGRO”, MD	1141	s 2016 0111	2016.10.05	2022.10.05
4	CEAPA Grigore, MD	1150	s 2016 0121	2016.11.07	2022.11.07
5	UNIVERSITATEA TEHNICĂ A MOLDOVEI, MD	1151	s 2016 0137	2016.11.28	2022.11.28
6	UNIVERSITATEA TEHNICĂ A MOLDOVEI, MD	1176	s 2016 0158	2016.12.23	2022.12.23

**MM4E Lista brevetelor europene validate a căror valabilitate
a încetat înainte de termen prin neachitarea taxei
de menținere în vigoare a brevetului, conform art. 68 din
Legea nr. 50/2008 (cu dreptul de restabilire)**

Se publică următoarele date: numărul curent, titularul și codul țării conform normei ST.3 OMPI, numărul brevetului, numărul depozitului MD/EP, data depozitului, data încetării valabilității

Nr. crt.	(73) Titular, cod ST.3 OMPI	(11) Nr. brevet	(21) Nr. depozit MD/EP	(22) Data depozit	Data încetării valabilității
1	JANSSEN SCIENCES IRELAND UNLIMITED COMPANY, IE;	MD/EP 3317286	e 2018 0475 16733102.4	2016.07.01	2022.07.01
2	DOMPÉ FARMACEUTICI S.P.A., IT;	MD/EP 3322438	e 2018 0523 16738165.6	2016.07.12	2022.07.12

**MM4E Lista brevetelor europene validate a căror
valabilitate a încetat înainte de termen prin neachitarea
taxei de menținere în vigoare a brevetului, conform art. 68
din Legea nr. 50/2008, pentru care termenul
de restabilire a expirat**

Se publică următoarele date: numărul curent, titularul și codul țării conform normei ST. 3 OMPI, numărul brevetului, numărul depozitului MD/EP, data depozitului, data încetării valabilității

Nr. crt.	(73) Titular, cod ST. 3 OMPI	(11) Nr. brevet	(21) Nr. depozit MD/EP	(22) Data depozit	Data încetării valabilității
1	GRUPPO MECCANICHE LUCIANI S.R.L., IT	MD/EP 3141360	e 2017 0123 16187358.3	2016.09.06	2021.09.06

**TH4A Publicarea traducerii corectate a fasciculusului
de brevet european validat în Republica Moldova/
Publication of the corrected translation of the European
patent specification validated in the Republic of Moldova/
Публикация исправленного варианта перевода
описания изобретения к европейскому патенту,
валидированному в Республике Молдова**

Brevetul european validat conferă aceleași drepturi ca și cele conferite de un brevet, în conformitate cu Legea nr. 50/2008 privind protecția invențiilor, de la data publicării de către OEB a mențiunii privind eliberarea brevetului.

A validated European patent shall confer as from the date of publication of the mention of the issuance of the patent by the EPO the same rights as would be conferred by a patent in accordance with the Law No. 50/2008 on the Protection of Inventions.

Валидированный европейский патент предоставляет те же права, что и патент в соответствии с Законом № 50/2008 об охране изобретений, с даты публикации ЕПВ сведений о выдаче патента.

- (11) **MD/EP 3236985 (13) T3**
- (15) Revendicări
- (51) **Int.Ci.: A61K 38/04 (2006.01.01)**
C07K 7/00 (2006.01.01)
C07K 7/06 (2006.01.01)
C07K 7/08 (2006.01.01)
A61P 35/00 (2006.01.01)
- (21) e 2017 0224
- (96) 15813809.9, 2015.12.16
- (97) 3236985, 2017.11.01
- (80) EPB nr. 39/2019, 2019.09.25
- (87) WO 2016/102272, 2016.06.30
- (31) 201423016; 201462096165P; 201501017
- (32) 2014.12.23; 2014.12.23; 2015.01.21
- (33) GB; US; GB
- (71)(73) IMMATICS BIOTECHNOLOGIES GMBH, DE
- (72) WEINSCHENK Toni, DE; MAHR Andrea, DE; FRITSCHKE Jens, DE; MÜLLER Phillip, DE; WIEBE Anita, DE; MISSEL Sarah, DE
- (74) SOKOLOVA Sofia
- (54) **Noi peptide și combinații de peptide pentru utilizare în imunoterapie împotriva carcinomului hepatocelular (HCC) și altor tipuri de cancer**
Novel peptides and combination of peptides for use in immunotherapy against hepatocellular carcinoma (HCC) and other cancers
Новые пептиды и комбинация пептидов для использования в иммунотерапии против гепатоцеллюлярной карциномы (ГЦК) и других видов рака
- (57) Prezenta invenție se referă la peptide, proteine, acizi nucleici și celule pentru utilizare în metode imunoterapeutice. În particular, prezenta invenție se referă la imunoterapia cancerului. În plus, prezenta invenție se referă la epitopii peptidici ai celulelor T citotoxice asociate tumorii, singuri sau asociați cu alte peptide asociate tumorii, care pot servi, de exemplu, drept componente farmaceutice active ale formulilor de vaccin care stimulează răspunsurile imunitare anti-tumorale sau pentru stimularea celulelor T *ex vivo* și transferarea în pacienți. Peptidele legate de molecule ale complexului major de histocompatibilitate (MHC), sau peptidele ca atare, pot fi, de asemenea, ținte ale anticorpilor, ale receptorilor solubili ai celulelor T și ale altor molecule de legare. În special,

prezenta invenție se referă la mai multe secvențe peptidice noi și variantele acestora derivate din moleculele HLA de clasă I și de clasă II ale celulelor tumorale umane care se pot folosi în formule de vaccin pentru inducerea de răspunsuri imunitare anti-tumorale sau drept ținte pentru dezvoltarea de compuși sau celule active din punct de vedere farmaceutic/imunologic.

Revendicări: 14

Figuri: 4

Secvențe: 348

*
* *

- (57) The present invention relates to peptides, proteins, nucleic acids and cells for use in immunotherapeutic methods. In particular, the present invention relates to the immunotherapy of cancer. The present invention furthermore relates to tumor-associated T-cell peptide epitopes, alone or in combination with other tumor-associated peptides that can for example serve as active pharmaceutical ingredients of vaccine compositions that stimulate anti-tumor immune responses, or to stimulate T cells *ex vivo* and transfer into patients. Peptides bound to molecules of the major histocompatibility complex (MHC), or peptides as such, can also be targets of antibodies, soluble T-cell receptors, and other binding molecules. In particular, the present invention relates to several novel peptide sequences and their variants derived from HLA class I and class II molecules of human tumor cells that can be used in vaccine compositions for eliciting anti-tumor immune responses or as targets for the development of pharmaceutically / immunologically active compounds and cells.

Claims: 14

Fig.: 4

Sequences: 348

MM9E Lista brevetelor pentru soi de plantă a căror valabilitate a încetat înainte de termen prin neachitarea taxei de menținere în vigoare a brevetului, conform art. 59 din Legea nr. 39/2008 (cu termenul de restabilire expirat)

Se publică următoarele date: numărul curent, titularul și codul țării conform normei ST.3 OMPI, numărul brevetului, numărul depozitului, data depozitului, data publicării hotărârii de acordare a brevetului, data încetării valabilității

Nr. crt.	(73) Titular, cod ST.3 OMPI	(11) Nr. brevet	(21) Nr. depozit	(22) Data depozit	(45) Data publicării hotărârii de acordare	Data încetării valabilității
1	INSTITUȚIA PUBLICĂ, INSTITUTUL DE CERCETĂRI PENTRU CULTURILE DE CÎMP „SELECȚIA”, MD	128	v 2010 0005	2010.01.15	2013.04.30	2021.04.30

Lista cererilor de înregistrare a mărcilor retrase

Se publică următoarele date: numărul curent, numărul de depozit, data de depozit, data retragerii cererii, motivele de retragere în conformitate cu Legea nr. 38/2008, numărul BOPI în care a fost publicată cererea de înregistrare a mărcii

Nr. crt.	(210) Nr. de depozit	(220) Data de depozit	Data retragerii	Motivele de retragere	Nr. BOPI
1	046629	23.08.2020	08.02.2023	Art. 44 (4) a	12/2020
2	047138	26.11.2020	08.02.2023	Art. 44 (4) a	3/2021
3	047640	05.03.2021	08.02.2023	Art. 44 (4) a	7/2021
4	047686	17.03.2021	08.02.2023	Art. 44 (4) a	8/2021
5	047839	09.04.2021	08.02.2023	Art. 44 (4) a	8/2021
6	047958	20.04.2021	08.02.2023	Art. 44 (4) a	7/2021
7	047960	20.04.2021	08.02.2023	Art. 44 (4) a	7/2021
8	048042	04.05.2021	08.02.2023	Art. 44 (4) a	7/2021
9	048797	22.09.2021	08.02.2023	Art. 44 (4) a	12/2021
10	050221	05.07.2022	20.02.2023	Art. 44 (1)	8/2022
11	050222	05.07.2022	20.02.2023	Art. 44 (1)	8/2022
12	050224	05.07.2022	20.02.2023	Art. 44 (1)	8/2022
13	050225	05.07.2022	28.02.2023	Art. 44 (1)	8/2022
14	050226	05.07.2022	20.02.2023	Art. 44 (1)	8/2022
15	050942	13.12.2022	20.02.2023	Art. 44 (1)	2/2023

Lista cererilor de înregistrare a mărcilor respinse

Se publică următoarele date: numărul curent, numărul de depozit, data de depozit, denumirea mărcii, solicitantul și codul țării conform normei ST.3 OMPI, data expedierii deciziei de respingere, numărul BOPI în care a fost publicată cererea de înregistrare a mărcii

Nr crt.	(210) Nr. de depozit	(220) Data de depozit	(540) Reproducerea mărcii	(730) Solicitant cod ST.3 OMPI	Data expedierii deciziei de respingere	(441) Nr. BOPI
1	2	3	4	5	6	7
1	047992	23.04.2021	ARC	INTEL CORPORATION, US	10.02.2023	10/2021
2	048430	16.07.2021	little beatle sing dance play	GORDIENCO Natalia, MD	08.02.2023	9/2021
3	049277	07.12.2021	Sport 7777	CASA MEDIA CORP S.R.L., MD	08.02.2023	2/2022
4	049291	25.11.2021	RESTAURANT Butoiaș	DOGARU Dumitru, MD	22.02.2023	6/2022

1	2	3	4	5	6	7
5	049451	11.01.2022	Marcă tridimensională	PANUȘ Grigore, MD	28.02.2023	3/2022
6	049469	14.01.2022	FUNKY CAT	Great Wall Motor Company Limited, CN	08.02.2023	3/2022
7	049500	17.01.2022	Marcă tridimensională	CASTEL MIMI S.R.L., MD	17.02.2023	3/2022
8	049501	17.01.2022	Marcă tridimensională	CASTEL MIMI S.R.L., MD	17.02.2023	3/2022
9	049503	24.01.2022	MTZ by TEHNOWORKER	OLISGRUP S.R.L., MD	28.02.2023	5/2022
10	049551	27.01.2022	RoBiotic	EUROFARMACO S.A., MD	22.02.2023	6/2022
11	049612	07.02.2022	M.MONRO	GHERMAN Alina, MD	24.02.2023	4/2022
12	049640	15.02.2022	CASA INGLEZI	PRISACARU Rodica, MD	08.02.2023	4/2022
13	049658	18.02.2022	e-condominiu	CEBAN Sergiu, MD	02.02.2023	4/2022
14	049730	04.03.2022	KHOR	GSH Trademarks Limited, CY	17.02.2023	5/2022
15	049746	10.03.2022	SVEN	ALMIGOR S.R.L., MD	08.02.2023	4/2022
16	049806	21.03.2022	myskin.md	PUZUR Lilian, MD	28.02.2023	5/2022
17	049808	21.03.2022	cosmeticshop.md	PUZUR Lilian, MD	28.02.2023	5/2022
18	049809	21.03.2022	Pomodoro	NERUH Serghei, MD	02.02.2023	5/2022
19	049838	18.03.2022	TIDO	CHISELIOV Aliona, MD	10.02.2023	5/2022
20	049890	07.04.2022	Foxia Inspirată de alegerile tale	FALCOM TEXTIL S.R.L., MD	28.02.2023	5/2022
21	049942	18.04.2022	HINOMOTO	RUSNAC Alexandru, MD	28.02.2023	6/2022
22	049966	22.04.2022	ZETRO	Getz Pharma International FZ LLC, AE	24.02.2023	6/2022
23	050007	11.05.2022	ION	POJOGA Cătălina, MD	28.02.2023	6/2022

Lista certificatelor de înregistrare a mărcilor al căror termen de valabilitate a expirat (inclusiv termenul de grație) conform art. 16 (5) din Legea nr. 38/2008

Se publică următoarele date: numărul curent, numărul de ordine al înregistrării, numărul de depozit, denumirea mărcii, data expirării valabilității, titularul și codul țării conform normei ST. 3 OMPI

Nr. crt.	(111/116) Nr. înregistrării	(210) Nr. de depozit	(540) Denumirea mărcii	(181/186) Data expirării valabilității	(730) Titularul, cod ST. 3 OMPI
1	2	3	4	5	6
1	R 9739	011676	AROMA LIVEZII АРОМА ЛИБЕЗИЙ	07.08.2022	Ministerul Agriculturii și Industriei Alimentare al Republicii Moldova, MD Bd. Ștefan cel Mare și Sfint nr. 162, MD-2004, Chișinău, Republica Moldova
2	R 9880	011674	RIXOS	06.08.2022	SUROV Maxim, MD Str. Andrei Doga nr. 37, ap. 39, MD-2024, Chișinău, Republica Moldova
3	R 9943	011729	Манинил® 5	20.08.2022	Berlin-Chemie AG, DE Glienicke Weg 125, 12489 Berlin, Germania
4	R 9944	011730	Манинил® 5	20.08.2022	Berlin-Chemie AG, DE Glienicke Weg 125, 12489 Berlin, Germania
5	R 9946	011741	Marcă figurativă	22.08.2022	GlaxoSmithKline Consumer Healthcare (UK) IP Limited, GB 980 Great West Road, Brentford, Middlesex, TW8 9GS, Anglia, Regatul Unit
6	R 10021	011709	Becel	15.08.2022	UNILEVER BCS EUROPE B.V., NL Weena 455, 3013AL Rotterdam, Olanda
7	R 10027	011780	СТЕПХ СТЕРН	09.08.2022	ZOLOTOI AIST S.R.L., întreprindere cu capital străin, fabrică de vinuri și coniacuri, MD Str. Iurie Gagarin nr. 34, MD-7422, Tvardița, Taraclia, Republica Moldova
8	R 10044	011668	REYATAZ	02.08.2022	Bristol-Myers Squibb Holdings Ireland Unlimited Company, CH Hinterbergstrasse 16, 6312 Steinhausen, Elveția
9	R 10161	011713	OPTIMUS Plus	21.08.2022	O.P.T.I.M.U.S.-PLUS S.R.L., MD Str. Vasile Alecsandri nr. 107 „a”, MD-2012, Chișinău, Republica Moldova

1	2	3	4	5	6
10	R 10486	011663	Nemiroff	01.08.2022	Nemiroff Intellectual Property Establishment, LI Haus Rechsteiner, P.O. Box 634/ Städtle 31, LI-9490 Vaduz, Liechtenstein
11	R 10487	011664	Nemiroff	01.08.2022	Nemiroff Intellectual Property Establishment, LI Haus Rechsteiner, P.O. Box 634/ Städtle 31, LI-9490 Vaduz, Liechtenstein
12	R 10488	011665	Nemiroff	01.08.2022	Nemiroff Intellectual Property Establishment, LI Haus Rechsteiner, P.O. Box 634/ Städtle 31, LI-9490 Vaduz, Liechtenstein
13	R 10489	011666	N Nemiroff	01.08.2022	Nemiroff Intellectual Property Establishment, LI Haus Rechsteiner, P.O. Box 634/ Städtle 31, LI-9490 Vaduz, Liechtenstein
14	R 10490	011667	Nemiroff	01.08.2022	Nemiroff Intellectual Property Establishment, LI Haus Rechsteiner, P.O. Box 634/ Städtle 31, LI-9490 Vaduz, Liechtenstein
15	23971	031613	FLEET	15.08.2022	C.B. Fleet Company, Incorporated, (a Virginia corporation), US 4615 Murray Place, Lynchburg, Virginia 24502, Statele Unite ale Americii
16	24030	031578	KOTEX LUX	03.08.2022	KIMBERLY-CLARK WORLDWIDE, INC., US NEENAH, Wisconsin 54956, Statele Unite ale Americii
17	24064	031502	FERAMENTA	18.07.2022	FERAMENTA S.R.L., societate comercială, MD Str. Ștefan cel Mare nr. 112/1, MD-3900, Cahul, Republica Moldova
18	24127	031649	MELPAMID	20.08.2022	BOSNALIJEK, Pharmaceutical and Chemical Industry, Joint Stock Company, BA Str. Jukićeva 53, 71000 Sarajevo, Bosnia - Herțegovina
19	24142	031575	AX	02.08.2022	Giorgio Armani S.p.A., IT Via Borgonuovo 11, 20121 Milano, Italia
20	24144	031619	KARDIKET	14.08.2022	GlaxoSmithKline Trading Services Limited, IE 12 Riverwalk Citywest Business Campus, Dublin 24, Irlanda
21	24157	031617	MR LAVINA	17.08.2022	LAVINA GRUP S.R.L., MD Str. 27 August nr. 96, MD-2003, Durlăști, Chișinău, Republica Moldova
22	24158	031708	ROTHMANS SWITCH	30.08.2022	Rothmans of Pall Mall Limited, CH Route de France 17, Boncourt, 2926, Elveția
23	24178	031623	e Centrul de Guver- nare Electronică	06.08.2022	CENTRUL DE GUVERNARE ELECTRONICĂ, MD Piața Marii Adunări Naționale nr. 1, MD-2033, Chișinău, Republica Moldova
24	24199	031355	uni Choco	14.08.2022	MOLDRETAIL GROUP S.R.L., MD Șos. Muncești nr. 121, MD-2002, Chișinău, Republica Moldova
25	24232	031689	XD	30.08.2022	Harrington Development Inc., PA Elvira Mendez Street, Vallarino Bldg., 3rd Floor, Panama, Panama
26	24233	031692	DESIRE	30.08.2022	Harrington Development Inc., PA Elvira Mendez Street, Vallarino Bldg., 3rd Floor, Panama, Panama
27	24234	031695	i2	30.08.2022	Harrington Development Inc., PA Elvira Mendez Street, Vallarino Bldg., 3rd Floor, Panama, Panama
28	24235	031698	X1	30.08.2022	Harrington Development Inc., PA Elvira Mendez Street, Vallarino Bldg., 3rd Floor, Panama, Panama
29	24252	031652	WEST COAST CHILL	20.08.2022	Joseph Company International, Inc., US 1711 Langley Avenue, Irvine, CA 92614, Statele Unite ale Americii
30	24253	031653	MICROCOOL	20.08.2022	Joseph Company International, Inc., US 1711 Langley Avenue, Irvine, CA 92614, Statele Unite ale Americii
31	24271	031686	CHILL CAN	30.08.2022	Joseph Company International, Inc., US 1711 Langley Avenue, Irvine, California 92614, Statele Unite ale Americii

1	2	3	4	5	6
32	24310	031630	RED&WHITE INTERNATIONAL QUALITY CALITATE INTERNAȚIONALĂ	21.08.2022	PHILIP MORRIS BRANDS S.A.R.L., CH Quai Jeanrenaud 3, CH-2000 Neuchâtel, Elveția
33	24334	031651	W WESTCOAST CHILL	20.08.2022	Joseph Company International, Inc., US 1711 Langley Avenue, Irvine, CA 92614, Statele Unite ale Americii
34	24405	031670	IMPRESSION BLOND	29.08.2022	Gaudal Limited, CY 35 Thekla Lysioti Street, Eagle Star House, 6 th Floor, 3030 Limassol, Cipru
35	24406	031671	IMPRESSION FANTASY	29.08.2022	Gaudal Limited, CY 35 Thekla Lysioti Street, Eagle Star House, 6 th Floor, 3030 Limassol, Cipru
36	24407	031672	IMPRESSION PLUS	29.08.2022	Gaudal Limited, CY 35 Thekla Lysioti Street, Eagle Star House, 6 th Floor, 3030 Limassol, Cipru
37	24408	031673	IMPRESSION	29.08.2022	Gaudal Limited, CY 35 Thekla Lysioti Street, Eagle Star House, 6 th Floor, 3030 Limassol, Cipru
38	24414	031620	MAYBE BE MARLBORO	17.08.2022	PHILIP MORRIS BRANDS S.A.R.L., CH Quai Jeanrenaud 3, CH-2000 Neuchâtel, Elveția
39	24415	031621	DON'T BE A MAYBE BE MARLBORO	17.08.2022	PHILIP MORRIS BRANDS S.A.R.L., CH Quai Jeanrenaud 3, CH-2000 Neuchâtel, Elveția
40	24418	031707	Bella Napoli	30.08.2022	CORVO Giovanni, IT Str. Monterusso nr. 69, 80172, Pozzuoli-Napoli, Italia
41	24484	031644	SINDICARD	23.08.2022	UNIBANK S.A., bancă comercială, MD Str. Mitropolit G. Bănulescu-Bodoni nr. 45, MD-2012, Chișinău, Republica Moldova
42	24513	031597	Times Rooms Hotel	07.08.2022	ROYAL ANGORA S.R.L., întreprindere cu capital străin, MD Str. Vasile Alecsandri nr. 129, ap. 16, MD-2019, Chișinău, Republica Moldova
43	24543	031676	BETTY ICE Rocket	30.08.2022	BETTY ICE S.R.L., întreprindere cu capital străin, MD Str. Uzinelor nr. 6 A, MD-2023, Chișinău, Republica Moldova
44	24546	031681	Quickly BETTY ICE	30.08.2022	BETTY ICE S.R.L., întreprindere cu capital străin, MD Str. Uzinelor nr. 6 A, MD-2023, Chișinău, Republica Moldova
45	24550	031641	ACCELERA	23.08.2022	NATVEX-COM S.R.L., întreprindere mixtă, MD Str. Ginta Latină nr. 13, ap. 73, MD-2044, Chișinău, Republica Moldova
46	24551	031642	RADAR	23.08.2022	NATVEX-COM S.R.L., întreprindere mixtă, MD Str. Ginta Latină nr. 13, ap. 73, MD-2044, Chișinău, Republica Moldova
47	24603	031685	BETTY ICE Balleto	30.08.2022	BETTY ICE S.R.L., întreprindere cu capital străin, MD Str. Uzinelor nr. 6 A, MD-2023, Chișinău, Republica Moldova
48	24667	031618	Scorpionii	17.08.2022	SCORPAN Ion, MD Str. Trandafirilor nr. 31, bloc 2, ap. 37, MD-2038, Chișinău, Republica Moldova
49	24676	031577	TRAX	03.08.2022	GENERAL MOTORS LLC, a limited liability company organized and existing under the laws of the State of Delaware, US 300 Renaissance Center, City of Detroit, State of Michigan 48265-3000, Statele Unite ale Americii
50	24798	031593	XPRESS MONEY simple.fast.safe	07.08.2022	UAE EXCHANGE CENTRE LLC, AE PO Box: 170, Bldg. of heirs of Yousef & Moh'd Abdulla Al Sayegh, Sheikh Hamdan Street, Abu Dhabi, Emiratele Arabe Unite
51	24799	031683	BETTY ICE OR-SETTO	30.08.2022	BETTY ICE S.R.L., întreprindere cu capital străin, MD Str. Uzinelor nr. 6 A, MD-2023, Chișinău, Republica Moldova
52	24807	031638	ДОБРОДЕТЕЛЬ	10.08.2022	PLĂMĂDEALĂ Vasile, MD Str. 27 august nr. 96, MD-2003, Durlești, Chișinău, Republica Moldova

1	2	3	4	5	6
53	24849	031666	tortik	29.08.2022	CANTACOM S.R.L., MD Str. Ion Creangă nr. 20/4, ap. 8, MD-2069, Chișinău, Republica Moldova
54	24870	031585	Systemax	06.08.2022	SYSTEMAX INC., US 11 Harbor Park Drive, Port Washington, New York 11050, Statele Unite ale Americii
55	24885	031590	TSAREFF	06.08.2022	„Tsareff” Company Limited, RU Oktyabrskaya naberezhnaya, 50, litera A, pom. 100-H, (C.P. 987), Saint Petersburg, 193230, Federația Rusă
56	24886	031591	Царёвъ Czarev	06.08.2022	„Tsareff” Company Limited, RU Oktyabrskaya naberezhnaya, 50, litera A, pom. 100-H, (C.P. 987), Saint Petersburg, 193230, Federația Rusă
57	25014	031635	ROUNDUP MAX	22.08.2022	MONSANTO TECHNOLOGY LLC, a Delaware Limited Liability Company, US 800 North Lindbergh Boulevard, St. Louis, Mis- souri, Statele Unite ale Americii
58	25040	031648	FarmAgro	28.08.2022	FarmAgro AG S.R.L., MD MD-6819, Mileștii Mici, Ialoveni, Republica Mol- dova
59	25095	031699	FX TOPAZ STYLE EFFECTS	30.08.2022	Harrington Development Inc., PA Elvira Mendez Street, Vallarino Bldg., 3rd Floor, Panama, Panama
60	25096	031700	FX TOPAZ STYLE EFFECTS	30.08.2022	Harrington Development Inc., PA Elvira Mendez Street, Vallarino Bldg., 3rd Floor, Panama, Panama
61	25107	031665	DRIVE NIGHT CLUB	29.08.2022	DRIVE S.R.L., întreprindere cu capital străin, MD Calea Orheiului nr. 109, MD-2020, Chișinău, Republica Moldova
62	25145	031646	B BOHMANN	24.08.2022	JUCĂRIE S.R.L., firmă de producție și comerț, MD Str. Minsk nr. 10, MD-2002, Chișinău, Republica Moldova
63	25186	031628	BH BANKET HALL	15.08.2022	ROYAL MART S.R.L., întreprindere mixtă, MD Str. Uzinelor nr. 21A, MD-2023, Chișinău, Republica Moldova
64	25360	031693	G6	30.08.2022	Harrington Development Inc., PA Elvira Mendez Street, Vallarino Bldg., 3rd Floor, Panama, Panama
65	25367	031624	AVIATEHNOLOGIE	17.08.2022	AVIATEHNOLOGIE S.A., MD Bd. Dacia nr. 49/6, MD-2062, Chișinău, Republica Moldova
66	25394	031573	NITIFOR НИТИФОР	02.08.2022	ALMEDI GRUP S.R.L., MD Str. Nicolai Dimo nr. 13/1, ap. 21, MD-2068, Chișinău, Republica Moldova
67	25495	031654	Marlboro GOLD FINE TOUCH GOLD STYLE. NEW LOOK.	21.08.2022	PHILIP MORRIS BRANDS S.A.R.L., CH Quai Jeanrenaud 3, CH-2000 Neuchâtel, Elveția
68	25496	031655	MARLBORO GOLD	21.08.2022	PHILIP MORRIS BRANDS S.A.R.L., CH Quai Jeanrenaud 3, CH-2000 Neuchâtel, Elveția
69	27213	031589	ГОРОД СОЛНЦА	06.08.2022	PIC Samuil, MD Str. Lipcani nr. 1 A, MD-2051, Chișinău, Republica Moldova

Lista mărcilor valabilitatea înregistrării cărora expiră în august 2023

Se publică următoarele date: numărul curent, numărul de ordine al înregistrării, numărul de depozit, denumirea mărcii, data expirării valabilității, titularul și codul țării conform normei ST. 3 OMPI

Nr. crt.	(111/116) Nr. înregis- trării	(210) Nr. de depozit	(540) Denumirea mărcii	(181/186) Data expirării valabilității	(730) Titularul, cod ST. 3 OMPI
1	2	3	4	5	6
1	2R 421	000163	ЗИНГЕР	11.08.2023	The Singer Company Limited S.ar.I., LU
2	2R 726	000165	SINGER	11.08.2023	The Singer Company Limited S.ar.I., LU
3	2R 727	000166	SINGER	11.08.2023	The Singer Company Limited S.ar.I., LU
4	2R 742	000164	S	11.08.2023	The Singer Company Limited S.ar.I., LU
5	2R 1124	000211	Marcă figurativă	26.08.2023	REEBOK INTERNATIONAL LIMITED, GB
6	2R 1130	000150	®	02.08.2023	Playboy Enterprises International, Inc., US
7	2R 1331	000151	PLAYMATE ®	02.08.2023	Playboy Enterprises International, Inc., US
8	2R 1332	000153	PLAYBOY ®	02.08.2023	Playboy Enterprises International, Inc., US
9	2R 1643	000169	LEGEND	24.08.2023	HONDA GIKEN KOGYO KABUSHIKI KAISHA, also trading as HONDA MOTOR CO., LTD., JP
10	2R 1646	000172	PRELUDE	24.08.2023	HONDA GIKEN KOGYO KABUSHIKI KAISHA, also trading as HONDA MOTOR CO., LTD., JP
11	2R 1935	000258	CARLTON	26.08.2023	British American Tobacco (Brands) Inc., US
12	2R 2127	000206	COCKTAIL	24.08.2023	Gallaher Limited, GB
13	2R 2128	000207	STATE LINE	24.08.2023	Gallaher Limited, GB
14	2R 2514	000248	BANK OF AMERICA	26.08.2023	Bank of America Corporation (corporația statului Delaware), US
15	2R 3638	000212	TIX EXTRA	26.08.2023	The Procter & Gamble Company, US
16	2R 3639	000213	TIX LEMON	26.08.2023	The Procter & Gamble Company, US
17	2R 4041	000208	CONDOR	24.08.2023	Gallaher Limited, GB
18	2R 4302	000154	VTEC	04.08.2023	HONDA GIKEN KOGYO KABUSHIKI KAISHA, also trading as HONDA MOTOR CO., LTD., JP
19	2R 4615	000209	TIX	26.08.2023	The Procter & Gamble Company, US
20	2R 6597	000199	HOLLYWOOD	24.08.2023	SOUZA CRUZ S.A., BR
21	2R 6598	000203	hollywood	24.08.2023	SOUZA CRUZ S.A., BR
22	R 10109	013467	Marcă tridimensională	20.08.2023	FIRESTARTER-PLUS S.R.L., societate comercială, MD
23	R 10110	013468	G Gabiny	20.08.2023	Gabiny S.R.L., întreprindere cu capital străin, MD
24	R 10873	013390	Marcă tridimensională	04.08.2023	AROMA S.A., MD
25	R 10976	013420	ЗВЕЗДНЫЙ СТАНДАРТ	08.08.2023	ZAO „Mega Vin”, RU
26	R 11018	013379	Grand VC	06.08.2023	MOLD-NORD S.A., MD
27	R 11061	013465	AT NERI KARRA	15.08.2023	DIMA GIDA TEKSTIL DERI İNŞAAT MADEN TURİZM ORMAN ÜRÜNLERİ SANAYİ ve TİCARET LTD. ŞTİ., TR
28	R 11062	013484	BEHRINGER	28.08.2023	RED CHIP COMPANY LTD, VG
29	R 11064	013503	ДОМАШНИЙ ВКУС	28.08.2023	UNITED WINE COMPANY S.R.L., întreprindere mixtă, MD
30	R 11065	013506	Gök-Oguz	29.08.2023	OLIVITTA S.R.L., MD
31	R 11095	013432	Poezia rusă	15.08.2023	RENAISSANCE PERFECT S.R.L., întreprindere cu capital străin, MD
32	R 11139	013422	ИМПРЕСИЯ	12.08.2023	Kraft Foods Schweiz Holding GmbH, CH
33	R 11140	013423	ZOLET	12.08.2023	Menarini International Operations Luxembourg S.A., LU
34	R 11141	013424	ЗОЛЕТ	12.08.2023	Menarini International Operations Luxembourg S.A., LU
35	R 11142	013427	OKI	12.08.2023	Mewah Brands (S) Pte Ltd, SG
36	R 11153	013483	BUGERA	28.08.2023	RED CHIP COMPANY LTD, VG
37	R 11158	013504	ДОМАШНИЕ ПОДВАЛЫ	28.08.2023	UNITED WINE COMPANY S.R.L., întreprindere mixtă, MD
38	R 11159	013505	КРЕСТЬЯНСКИЙ ДВОРИК	28.08.2023	UNITED WINE COMPANY S.R.L., întreprindere mixtă, MD
39	R 11184	013485	PURELL	28.08.2023	GOJO Industries, Inc., US
40	R 11212	013439	GURMAND OLIO-TERRA	14.08.2023	GURMAND INVEST S.R.L., MD

MD - BOPI 3/2023

1	2	3	4	5	6
41	R 11226	013587	A Aspen EXPORT	22.08.2023	Japan Tobacco Inc., JP
42	R 11278	013436	FRAPPUCCINO	06.08.2023	Starbucks Corporation, US
43	R 11279	013437	STARBUCKS COFFEE	06.08.2023	Starbucks Corporation, US
44	R 11280	013438	STARBUCKS	06.08.2023	Starbucks Corporation, US
45	R 11360	013701	IZVORUL ALB	22.08.2023	COCA-COLA ROMANIA S.R.L., RO
46	R 11405	013495	Golden	22.08.2023	GUANGXI GOLDEN THROAT CO., LTD., CN
47	R 11408	013497	SUN Internet	28.08.2023	SUN COMMUNICATIONS S.R.L., întreprindere mixtă, MD
48	R 11409	013498	SUN TV	28.08.2023	SUN COMMUNICATIONS S.R.L., întreprindere mixtă, MD
49	R 11433	013416	PT PROMETEU-T	08.08.2023	Prometeu-T S.A., MD
50	R 11673	013430	IAPAA SERVICE	13.08.2023	IAPAA SERVICE S.R.L., MD
51	R 11698	013496	SUN Communications	28.08.2023	SUN COMMUNICATIONS S.R.L., întreprindere mixtă, MD
52	R 11731	013440	Родовое гнездо	13.08.2023	DAAC Hermes S.A., MD
53	R 11732	013444	Родовое поместье	13.08.2023	DAAC Hermes S.A., MD
54	R 11749	013419	MV	08.08.2023	ZAO „Mega Vin”, RU
55	R 11842	013703	NEXT	26.08.2023	CERNEI Andrei, MD
56	R 12005	013443	Живая вода	13.08.2023	DAAC Hermes S.A., MD
57	R 12315	013441	Живое масло	13.08.2023	DAAC Hermes S.A., MD
58	R 12316	013442	Живой сок	13.08.2023	DAAC Hermes S.A., MD
59	R 13141	013534	ИСКУССТВО ЧТИТЬ ТРАДИЦИИ	19.08.2023	MIGDAL-P S.A., MD
60	25529	033598	DTX	07.08.2023	Discovery Communications, LLC, a limited liability company organized under the laws of the State of Delaware, US
61	25530	033599	DISCOVERY TUR- BO XTRA	07.08.2023	Discovery Communications, LLC, a limited liability company organized under the laws of the State of Delaware, US
62	25531	033606	FIȘCA	09.08.2023	CHISELIOV Serghei, MD
63	25540	033572	LUNA EXPERIEN- CE	01.08.2023	Bayer Intellectual Property GmbH, DE
64	25547	033589	ICARER	06.08.2023	MARIAN Corneliu, MD
65	25569	033600	Casa Cristea	08.08.2023	CASA-CRISTEA, întreprindere individuală, MD
66	25577	033573	LUNA SENSATION	01.08.2023	Bayer Intellectual Property GmbH, DE
67	25599	033564	OSTOGARD	07.08.2023	Micro Labs Ltd., IN
68	25600	033565	URSODOX	07.08.2023	Micro Labs Ltd., IN
69	25608	033571	MOBIMALL	07.08.2023	UNIUNEA PRODUCĂTORILOR DE MOBILĂ, MD
70	25613	033638	ДОЛИНА ЭТУЛИЙ	21.08.2023	VINARIA BOSTAVAN S.R.L., întreprindere mixtă, MD
71	25620	033653	DOR	20.08.2023	Biroul pentru relații cu diaspora al Cancelariei de Stat a Republicii Moldova, MD
72	25621	033673	PPT	29.08.2023	PREȚURI PENTRU TINE S.R.L., MD
73	25622	033674	PPT	29.08.2023	PREȚURI PENTRU TINE S.R.L., MD
74	25623	033675	PPT	29.08.2023	PREȚURI PENTRU TINE S.R.L., MD
75	25632	033601	Hi - Q	07.08.2023	SANGSIN BRAKE CO., LTD., KR
76	25633	033602	SANGSIN BRAKE	07.08.2023	SANGSIN BRAKE CO., LTD., KR
77	25672	033625	K LUMEA	16.08.2023	ALBOT Natalia, MD
78	25673	033637	BEE PROJECT	20.08.2023	BEE PROJECT S.R.L., MD
79	25674	033644	IA mania	16.08.2023	ALBOT Natalia, MD
80	25681	033658	EAT & GO	21.08.2023	ȚURCAN Maxim, MD CHISELIOV Serghei, MD
81	25701	033588	ÎNCĂLZONE	06.08.2023	PEATA Olga, MD
82	25717	033590	TRIPLE CORE FIL- TER	06.08.2023	British American Tobacco (Brands) Inc., US
83	25728	033616	FAIRY	13.08.2023	The Procter & Gamble Company, US
84	25739	033562	MV STEEL	07.08.2023	MEZANIN -V S.R.L., MD
85	25740	033575	CR CRAMA REGALĂ	06.08.2023	VINĂRIA DIN VALE S.R.L., MD
86	25741	033627	MAMMAMIA	16.08.2023	MARIAN Corneliu, MD
87	25744	033657	LEXLINE	21.08.2023	DEM CAR-IMPEX S.R.L., societate comercială, MD

1	2	3	4	5	6
88	25745	033662	EduCard	22.08.2023	CAUIA Alexandr, MD ALEXEI Anatolie, MD
89	25746	033668	HOCO	28.08.2023	ASV GRUP CAPITAL S.R.L., MD
90	25791	033620	MARRY ME	13.08.2023	KILOVATII Alexandr, MD
91	25819	033605	АСПИД	08.08.2023	Akționerное обșcestvo Firma „Avgust”, RU
92	25820	033608	FAIRY	09.08.2023	The Procter & Gamble Company, US
93	25821	033615	Marcă figurativă	13.08.2023	The Procter & Gamble Company, US
94	25822	033629	СКУТУМ	16.08.2023	Akționerное обșcestvo Firma „Avgust”, RU
95	25845	033583	COVERGIRL CLEAN	06.08.2023	Noxell Corporation, US
96	25846	033584	JUMBO GLOSS	06.08.2023	Noxell Corporation, US
97	25847	033587	OUTLAST	06.08.2023	The Procter & Gamble Company, US
98	25848	033591	TRUBLEND	07.08.2023	Noxell Corporation, US
99	25849	033592	FLAMED OUT	07.08.2023	Noxell Corporation, US
100	25850	033594	LIPSTAIN	07.08.2023	Noxell Corporation, US
101	25851	033595	CG SMOOTHERS	07.08.2023	Noxell Corporation, US
102	25862	033679	LIGGETT DUCAT	29.08.2023	Gallaher Limited, GB
103	25866	033642	VIOLETTE	16.08.2023	VIORICA-COSMETIC S.A., MD
104	25876	033676	MOLDAVIAN ME- DIA WEEK	29.08.2023	DIXI MEDIA S.R.L., agenție de publicitate, MD
105	25885	033586	EXACT EYELIGHTS	06.08.2023	Noxell Corporation, US
106	25886	033593	LASH BLAST 24H	07.08.2023	Noxell Corporation, US
107	25890	033665	DELIUM	23.08.2023	PT. INDUSTRI KARET DELI, ID
108	25891	033666	Deli Tire	23.08.2023	PT. INDUSTRI KARET DELI, ID
109	25900	033680	T TEDI	29.08.2023	IP-GMW Sp. Z o.o. S.K.A., PL
110	25902	033582	Luckies	05.08.2023	British American Tobacco (Brands) Inc., US
111	25903	033645	Marcă figurativă	16.08.2023	Wenger S.A., CH
112	25904	033656	Luckies LUCKY STRIKE 1871 RED R.A. PATTERSON TO- BACCO COMPANY E ST . RICH'D.VA.USA	20.08.2023	British American Tobacco (Brands) Inc., US
113	25907	033670	GLUTONUS	29.08.2023	Glutonus S.R.L., MD
114	25933	033654	36 CHOCOCHIPSURI DE BUCURIE	22.08.2023	BUCURIA PENTRU TOȚI S.R.L., întreprindere mix- tă, MD
115	25971	033578	CHEEKERS	05.08.2023	Noxell Corporation, US
116	25972	033585	EYE ENHANCERS	06.08.2023	Noxell Corporation, US
117	25973	033597	PROFESSIONAL REMARKABLE	07.08.2023	Noxell Corporation, US
118	25983	033626	Holzfaller	16.08.2023	EMELIAN Vitalie, MD
119	25985	033643	STANLEY	16.08.2023	Stanley Black & Decker, Inc., US
120	25993	033613	M7	09.08.2023	M7 TOBACO TRADING FZCO, AE
121	26001	033664	City Park	23.08.2023	ȚIMBROVSKI Alexei, MD LUKOVSKI Valentin, MD
122	26006	033579	CG CONTINUOUS COLOR	05.08.2023	Noxell Corporation, US
123	26016	033622	GREAT MASTER	13.08.2023	Hongta Tobacco (Group) Co., Ltd., CN
124	26025	033619	УПЛЫТЬ УЕХАТЬ УЛЕТЕТЬ	13.08.2023	MERAJI Nicolai, MD
125	26092	033566	NeoSem	08.08.2023	DIEVEX S.R.L., MD
126	26115	033655	MERENDA	22.08.2023	BUCURIA PENTRU TOȚI S.R.L., întreprindere mix- tă, MD
127	26247	033610	СИБИРСКАЯ® КЛЕТЧАТКА	15.08.2023	DMITRIEVA Olga, MD
128	26276	033663	FARM	22.08.2023	PLANTAGE CONFECÇÃO E COMÉRCIO DE ROUPAS LTDA., BR
129	26301	033639	СКБАРА СИСТЕМЫ КОНТРОЛЯ БАРА	14.08.2023	BRAGHIȘ Veaceslav, MD
130	26302	033563	Pegas® CARNE ȘI MEZELURI	07.08.2023	PEGAS S.R.L., firmă comercială de producție, MD
131	26303	033659	LIFE NEWS	22.08.2023	SPATARI Alexandr, MD
132	26362	033646	STAR GELATO	19.08.2023	CEBOTARESCU Dumitru, MD
133	26407	033617	SUPER TOP CHAL- LENGE	13.08.2023	BRICO-COM S.R.L, MD

1	2	3	4	5	6
134	26438	033652	Lambretta	19.08.2023	BORDEIANU Tatiana, MD
135	26526	033603	A PIK	07.08.2023	PIC Samuil, MD
136	26564	033611	TRUFE BUCURIA	16.08.2023	BUCURIA S.A., MD
137	26651	033686	M MOLDOVA CAPITAL	20.08.2023	MOLDOVA REALTY S.R.L., MD REALTY CAPITAL S.R.L., organizație de microfi- nanțare, MD
138	26896	033618	SUPER TOP	13.08.2023	BRICO-COM S.R.L, MD
139	26991	033647	POCKET	19.08.2023	CEBOTARESCU Dumitru, MD
140	27038	033577	CEB SHL Talent Measu- rement	06.08.2023	CEB Inc., US
141	27174	033661	ADMIRALS BAS- KETBALL ACADE- MY	22.08.2023	MORARI Nicolae, MD
142	27382	033581	MOON	05.08.2023	GÎRBU Ilie, MD

Lista duplicatelor certificatelor de înregistrare a mărcilor

Se publică următoarele date: numărul curent, numărul de ordine al înregistrării, titularul, codul țării conform normei ST.3 OMPI, data eliberării duplicatului

Nr. crt.	(111) Nr. de ordine al înregistrării	(730) Titular, cod ST.3 OMPI	Data eliberării duplicatului
1	35943	E MELIAN Vitalie, MD	27.02.2023

FC4L Lista desenelor și modelelor industriale respinse

Se publică următoarele date: numărul curent, numărul de depozit, data de depozit, numărul de desene și modele industriale (numărul desenului și modelului industrial), data adoptării hotărârii de respingere, numărul BOPI în care a fost publicată cererea

Nr. crt.	(21) Nr. de depozit	(22) Data de depozit	(28)(20) Nr. de desene și modele industriale (nr. desenului și modelului industrial)	Data adoptării hotărârii de respingere	(43) Nr. BOPI
1	f 2021 0057	22.11.2021	6 (3, 4, 8, 9, 10, 11)	23.02.2023	6/2022
2	f 2022 0002	21.01.2022	1	23.02.2023	4/2022





MK4L Lista certificatelor de înregistrare a desenelor și modelelor industriale al căror termen de valabilitate a expirat (inclusiv termenul de grație) conform art. 14 din Legea nr. 161/2007

Se publică următoarele date: numărul curent, titularul, codul țării conform normei ST. 3 OMPI, numărul certificatului, numărul de depozit, data de depozit, data expirării termenului de valabilitate

Nr. crt.	(73) Titular, cod ST. 3 OMPI	(11) Nr. certificatului	(21) Nr. de depozit	(22) Data de depozit	(18) Data expirării termenului de valabilitate
1	ORHEI-VIT S.A., MD Str. Mesager nr. 16, MD-2069, Chișinău, Republica Moldova	1554	f 2012 0078	08.08.2012	08.08.2022
2	SAMOILĂ Irina, MD Bd. Dimitrie Cantemir nr. 3, ap. 149, MD-2001, Chișinău, Republica Moldova	1780	f 2017 0041	23.08.2017	23.08.2022
3	INVINPROM S.R.L., MD Str. Vinzavodskaja nr. 1, MD-3813, Chirsova, UTA Găgăuzia, Republica Moldova	1782	f 2017 0042	25.08.2017	25.08.2022

Lista eratelor

Se publică următoarele date: numărul curent, obiectul de proprietate industrială, numărul depozitului, numărul titlului de protecție, numărul BOPI, datele inițiale care au fost publicate, datele rectificate

Nr. crt.	OPI	Nr. titlului de protecție	Nr. de depozit	Nr. BOPI	Date inițiale	Date rectificate
1	Cerere de înregistrare a desenului/ modelului industrial	-	f 2022 0010	8/2022	(55)  5  6	(55)  5  6
2	Cerere de înregistrare a desenului/ modelului industrial	-	f 2022 0036	1/2023	(51) 12-08	(51) 12-10

VII



Comisia de Contestații a AGEPI / Appeals Board of AGEPI

În prezenta Secțiune se publică informații privind rezultatele examinării contestațiilor depuse la Comisia de Contestații a AGEPI.

This Section publishes information on the results of examination of appeals lodged with the Appeals Board of AGEPI.

Lista contestațiilor examinate la Comisia de Contestații în luna februarie 2023 în privința cărora procedura a fost finalizată

Se publică următoarele date: numărul curent, denumirea OPI, numărul și data depozitului, numărul titlului de protecție, solicitantul sau titularul, contestatarul, data depunerii și obiectul contestației, data examinării contestației, rezultatul examinării contestației

Nr. crt.	Denumirea OPI Nr. și data depozitului/ Nr. titlului de protecție Solicitant / Titular	Contestatar	Data depunerii și obiectul contestației	Data examinării contestației/ pronunțării hotărârii	Rezultatul examinării contestației
1	2	3	4	5	6
1	<p>Marcă națională</p>  <p>048677 01.09.2021</p> <p>MAZUR Anna, MD</p>	MAZUR Anna, MD	23.11.2022 împotriva deciziei de respingere totală a cererii de înregistrare a mărcii	24.02.2023	<p>1. Se respinge revendicarea contestatarului. 2. Se menține în vigoare Decizia Direcției mărci și design industrial din 14.09.2022. 3. Se transmite dosarul în arhivă. 4. Hotărârea poate fi atacată în instanța de contencios administrativ - Judecătoria Chișinău, sediul Râșcani (mun. Chișinău, str. Kiev, nr. 3) în termen de 30 de zile din data notificării integrale a acesteia.</p>
2	<p>Marcă națională</p> <p>COLIER</p> <p>049281 06.12.2021</p> <p>BESCHIERU Daria, MD</p>	AROMINT-LUX S.R.L., MD	29.09.2022 împotriva înregistrării mărcii	24.02.2023	<p>1. Se acceptă parțial revendicarea contestatarului. 2. Se abrogă Decizia Direcției mărci și design industrial din 01.09.2022 și se acceptă înregistrarea mărcii solicitate pentru produsele revendicate în cerere din clasa 33, cu excepția vinurilor, inclusiv vinurilor spumante conform Clasificării internaționale a produselor și serviciilor în scopul înregistrării mărcilor. 3. Se transmite dosarul în Direcția mărci și design industrial pentru continuarea procedurilor. 4. Hotărârea poate fi atacată în instanța de contencios administrativ - Judecătoria Chișinău, sediul Râșcani (mun. Chișinău, str. Kiev, nr. 3) în termen de 30 de zile din data notificării integrale a acesteia.</p>
3	<p>Marcă națională</p>  <p>049161 22.11.2021</p> <p>Philip Morris Products S.A., CH</p>	Philip Morris Products S.A., CH	30.11.2022 împotriva deciziei de înregistrare a mărcii cu excluderea de la protecție exclusivă a elementului verbal „blends”	24.02.2023	<p>1. Se respinge revendicarea contestatarului. 2. Se menține în vigoare Decizia Direcției mărci și design industrial din 30.09.2022. 3. Se transmite dosarul în Direcția mărci și design industrial pentru continuarea procedurilor. 4. Hotărârea poate fi atacată în instanța de contencios administrativ - Judecătoria Chișinău, sediul Râșcani (mun. Chișinău, str. Kiev, nr. 3) în termen de 30 de zile din data notificării integrale a acesteia.</p>
4	<p>Marcă internațională</p>  <p>IR 1571162</p>	GREE ELECTRIC APPLIANCES, INC. OF ZHUHAI, CN	03.11.2022 împotriva deciziei de respingere parțială a cererii de înregistrare a mărcii	24.02.2023	<p>1. Se acceptă revendicarea contestatarului. 2. Se abrogă Decizia Direcției mărci și design industrial din 30.09.2022 și se acceptă protecția mărcii solicitate pentru produsele revendicate în cerere din clasele 07, 09, 11 conform Clasificării internaționale a produselor și serviciilor în scopul înregistrării mărcilor.</p>

	29.10.2020 GREE ELECTRIC APPLIANCES, INC. OF ZHUHAI, CN				3. Se transmite dosarul în Direcția mărci și design industrial pentru continuarea procedurilor. 4. Hotărârea poate fi atacată în instanța de contencios administrativ - Judecătoria Chișinău, sediul Râșcani (mun. Chișinău, str. Kiev, nr. 3) în termen de 30 de zile din data notificării integrale a acesteia.
5	Marcă internațională KINGHOME IR 1570950 29.10.2020 GREE ELECTRIC APPLIANCES, INC. OF ZHUHAI, CN	GREE ELECTRIC APPLIANCES, INC. OF ZHUHAI, CN	03.11.2022 împotriva deciziei de respingere parțială a cererii de înregistrare a mărcii	24.02.2023	1. Se acceptă revendicarea contestatarului. 2. Se abrogă Decizia Direcției mărci și design industrial din 07.10.2022 și se acceptă protecția mărcii solicitate pentru produsele revendicate în cerere din clasele 07, 09, 11 conform Clasificării internaționale a produselor și serviciilor în scopul înregistrării mărcilor. 3. Se transmite dosarul în Direcția mărci și design industrial pentru continuarea procedurilor. 4. Hotărârea poate fi atacată în instanța de contencios administrativ - Judecătoria Chișinău, sediul Râșcani (mun. Chișinău, str. Kiev, nr. 3) în termen de 30 de zile din data notificării integrale a acesteia.
6	Marcă internațională GARDEN GOURMET IR 1623398 15.07.2021 Société des Produits Nestlé S.A., CH	Société des Produits Nestlé S.A., CH	05.12.2022 împotriva deciziei de respingere parțială a cererii de înregistrare a mărcii	24.02.2023	1. Se acceptă parțial revendicarea contestatarului. 2. Se abrogă Decizia Direcției mărci și design industrial din 28.10.2022 și se acceptă protecția mărcii solicitate pentru serviciile revendicate în cerere din clasele 35, 41, 43, 44 conform Clasificării internaționale a produselor și serviciilor în scopul înregistrării mărcilor (CIPS). Dreptul exclusiv nu se va extinde asupra elementului verbal „GOURMET” pentru „servicii de alimentație publică” din clasa 43 conform CIPS. 3. Se transmite dosarul în Direcția mărci și design industrial pentru continuarea procedurilor. 4. Hotărârea poate fi atacată în instanța de contencios administrativ - Judecătoria Chișinău, sediul Râșcani (mun. Chișinău, str. Kiev, nr. 3) în termen de 30 de zile din data notificării integrale a acesteia.
7	Marcă internațională Garden Gourmet IR 1627787 30.08.2021 Société des Produits Nestlé S.A., CH	Société des Produits Nestlé S.A., CH	05.12.2022 împotriva deciziei de respingere parțială a cererii de înregistrare a mărcii	24.02.2023	1. Se acceptă parțial revendicarea contestatarului. 2. Se abrogă Decizia Direcției mărci și design industrial din 23.11.2022 și se acceptă protecția mărcii solicitate pentru produsele și serviciile revendicate în cerere din clasele 29, 30, 35, 41, 43, 44 conform Clasificării internaționale a produselor și serviciilor în scopul înregistrării mărcilor (CIPS). Dreptul exclusiv nu se va extinde asupra elementului verbal „Gourmet”, cu excepția executării grafice deosebite, pentru „servicii de alimentație publică” din clasa 43 conform CIPS. 3. Se transmite dosarul în Direcția mărci și design industrial pentru continuarea procedurilor. 4. Hotărârea poate fi atacată în instanța de contencios administrativ - Judecătoria Chișinău, sediul Râșcani (mun. Chișinău, str. Kiev, nr. 3) în termen de 30 de zile din data notificării integrale a acesteia.

IX

Decizii ale instanțelor judecătorești / Court decisions

**Cu privire la ridicarea sechestrului asupra
OPI înregistrate pe numele titularului
XXXXX XXXXXXXX**

Întru executarea Încheierii executorului judecătoresc Șapa Ludmila nr. 085s-1234r/2023 din 09.03.2023, prin care s-a dispus anularea măsurilor de asigurare aplicate asupra bunurilor debitorului XXXXX XXXXXXXX, IDNP 0981405898260:

- se ridică sechestrul asupra mărcii nr. 32920 din 20.11.2018, înregistrate pe numele titularului XXXXX XXXXXXXX, IDNP 0981405898260, Str. Valea Trandafirilor nr. 24, ap. 1, MD-2001, Chișinău, Republica Moldova, aplicat în baza Încheierii executorului judecătoresc Șapa Ludmila nr.085s-1441/2022 din 20.12.2022, prin Ordinul Directorului general nr. 199 din 29.12.2022;

- se reia orice procedură legală ce ține de statutul juridic al mărcii nr. 32920 din 20.11.2018, inclusiv transmiterea drepturilor asupra acesteia.

**Cu privire la ridicarea sechestrului asupra
OPI înregistrate pe numele titularului
XXXXXX XXXXXXXX**

Întru executarea Încheierii executorului judecătoresc Șapa Ludmila nr. 085s-1269r/2023 din 09.03.2023, prin care s-a dispus anularea măsurilor de asigurare aplicate asupra bunurilor debitorului XXXXX XXXXXXXX, IDNP 2004038087190:

- se ridică sechestrul asupra mărcii nr. 30085 din 03.11.2015, înregistrate pe numele titularului XXXXX XXXXXXXX, IDNP 2004038087190, str. Podul Înalt nr. 18, ap. 7, MD-2023, Chișinău, Republica Moldova, aplicat în baza Încheierii executorului judecătoresc Șapa Ludmila nr. 085s-1269r/2023 din 06.02.2023, prin Ordinul Directorului general al AGEPI nr. 22 din 22.02.2023.

- se reia orice procedură legală ce ține de statutul juridic al mărcii nr. 30085 din 03.11.2015, inclusiv transmiterea drepturilor asupra acesteia.

ÎN ATENȚIA ÎNTREPRINDERILOR MICI ȘI MIJLOCII

Agenția de Stat pentru Proprietatea Intelectuală (AGEPI) oferă servicii de prediagnoză a proprietății intelectuale (PI), servicii care reprezintă un studiu particularizat al portofoliului obiectelor de PI din cadrul întreprinderii – invenții, mărci, desene și modele industriale, obiecte protejate prin dreptul de autor și drepturile conexe, inclusiv activitatea de comercializare, gestionare și utilizare eficientă a acestora.

Când trebuie să apelați la serviciul de prediagnoză a proprietății intelectuale?

- atunci când vă propuneți implementarea tehnologiilor și produselor noi;
- în cazul dificultăților la înregistrarea obiectelor de proprietate intelectuală;
- dacă doriți să vă protejați produsele și serviciile;
- atunci când intenționați să utilizați mai eficient tehnologiile noi, cunoștințele, produsele informaționale, alte obiecte de proprietate intelectuală;
- dacă doriți să aveți o poziție fermă pe piață, să îmbunătățiți imaginea întreprinderii, produselor și serviciilor.

Pentru ce solicitați serviciul de prediagnoză a proprietății intelectuale?

- pentru estimarea potențialului inovațional al întreprinderii și gradului de utilizare a acestuia;
- pentru stabilirea unor modalități adecvate de protecție a produselor intelectuale de care dispuneți;
- pentru diminuarea riscului de contrafacere a produselor.

Cum se derulează prediagnoza proprietății intelectuale?

- specialiștii AGEPI efectuează o vizită la întreprindere sau, în condițiile situației epidemiologice din cauza pandemiei de COVID-19, o „vizită online”, în cadrul căreia împreună cu Dvs. examinează starea de lucruri în ceea ce privește utilizarea și protecția proprietății intelectuale (produselor, tehnologiilor, licențelor, brevetelor, know-how etc.);
- informația acumulată se generalizează și se întocmește un raport în care se specifică obiectele de proprietate intelectuală disponibile, modalitățile eficiente de protecție a acestora, recomandări particularizate privind modul în care PI poate impulsiona atingerea unor performanțe economice.

Serviciile de prediagnoză pentru întreprinderile mici și mijlocii se acordă gratuit.

Confidențialitatea informațiilor oferite și a rezultatelor studiului de prediagnoză este garantată.

Informații suplimentare pot fi obținute la tel.: (+373 22) 188-592, 400-500.

Buletinul Oficial de Proprietate Intelectuală poate fi consultat gratuit la Agenția de Stat pentru Proprietatea Intelectuală a Republicii Moldova (AGEPI) – în sala de lectură a bibliotecii sau online pe adresa: <http://agepi.gov.md/ro/publication/48>

Buletinul Oficial de Proprietate Intelectuală poate fi procurat la AGEPI. Persoanele interesate pot comanda contra cost exemplare individuale pe hârtie.

Abonarea la Buletinul Oficial de Proprietate Intelectuală pe suport de hârtie este nelimitată și poate fi efectuată direct la AGEPI (inclusiv prin fax, e-mail sau online).

Prețurile de abonare:

➔ BOPI pe suport de hârtie - 420 de lei pe 3 luni, 840 de lei pe 6 luni, 1680 de lei pe un an.

Adresa AGEPI:

Str. Andrei Doga nr. 24, bloc 1,
MD-2024, Chișinău, Republica Moldova
tel.: (022) 400-508; (022) 188-607
e-mail: office@agepi.gov.md
<http://agepi.gov.md/>

Consiliul editorial:

Eugeniu Rusu (președinte), Andrei Popa, dr. Viorel Iustin, dr. Simion Levițchi,
Diana Stici, Vadim Ursu, Victoria Andriuță

Redactor-șef: Victoria Andriuță

Redactor: Rodica Balan

Tehnoredactare computerizată: Ludmila Patrașco

Coperta: Ludmila Patrașco
