

**AGENȚIA DE STAT  
PENTRU PROPRIETATEA INTELLECTUALĂ  
CHIȘINĂU – REPUBLICA MOLDOVA**

**BULETIN OFICIAL  
DE  
PROPRIETATE INTELLECTUALĂ**

**The Official Bulletin  
of Intellectual Property**

**3  
2022**

Publicat la 31 martie 2022

# PUBLICAȚIILE AGEPI

## **Buletinul Oficial de Proprietate Intelectuală (BOPI):**

- apare din anul 1993, având o periodicitate lunară;
- include informația oficială referitoare la cererile de brevetare/înregistrare a obiectelor de proprietate industrială (OPI) în Republica Moldova și titlurile de protecție acordate, la modificările intervenite în statutul juridic al cererilor și titlurilor de protecție ale OPI, precum și la rezultatele examinării contestațiilor în Comisia de contestații a AGEPI, deciziile instanțelor judecătorești privind litigiile legate de OPI, informații de ordin general.

## **Revista de proprietate intelectuală „Intellectus”:**

- apare din anul 1995, având o periodicitate semestrială (câte două numere reunite);
- abordează multilateral diverse aspecte ale proprietății intelectuale, prevederile legislației naționale și internaționale în domeniu, publică studii semnate de cercetători și inventatori din diferite domenii ale științei, economiei și tehnicii.

Abonarea la publicațiile AGEPI pe suport de hârtie este nelimitată și poate fi efectuată direct la AGEPI (inclusiv prin fax, e-mail sau online).

## **Pentru informații detaliate privind condițiile de abonare, accesați:**

<http://agepi.gov.md/ro/services/biblioteca-pi>

**Telefon de contact:** (+373 22) 40-05-97

**A p a r e  
din octombrie 1993**

**Nr. 3**

**31 martie 2022**

**Agencia de Stat  
pentru  
Proprietatea Intelectuală**

<b>Director general</b>	<b>(+37322) 40-05-08</b>
<b>Director general adjunct</b>	<b>(+37322) 40-06-61</b>
<b>Director general adjunct</b>	<b>(+37322) 40-06-00</b>
<b>Direcția brevete</b>	<b>(+37322) 40-06-46</b>
<b>Direcția mărci și design Industrial</b>	<b>(+37322) 40-05-30</b>
<b>Direcția drept de autor</b>	<b>(+37322) 40-05-55</b>
<b>Direcția comunicare și relații internaționale</b>	<b>(+37322) 40-05-83</b>
<b>Direcția juridică</b>	<b>(+37322) 40-05-60</b>
<b>Direcția management instituțional</b>	<b>(+37322) 40-06-42</b>
<b>Colegiul de redacție</b>	<b>(+37322) 40-05-89</b>

**http://agepi.gov.md/  
e-mail: office@agepi.gov.md  
fax: (+373 22) 44-01-19**

**© AGEPI  
Str. Andrei Doga nr. 24, bloc 1,  
MD-2024, Chișinău,  
Republica Moldova**

**CUPRINS**

	Informație generală .....	5
<b>I.</b>	<b>Invenții</b> .....	7
	<b>BB1Y</b> Cereri de brevet de invenție de scurtă durată publicate .....	15
	<b>BB2A</b> Cereri de brevet european pentru care s-a solicitat validarea în Republica Moldova publicate .....	21
	<b>FF4A</b> Brevete de invenție acordate .....	47
	<b>FF9Y</b> Brevete de invenție de scurtă durată acordate .....	52
	<b>FG9A</b> Publicarea traducerii fascicolului de brevet european validat în Republica Moldova .....	61
	<b>FG4A</b> Lista brevetelor de invenție eliberate .....	70
	<b>FG9Y</b> Lista brevetelor de invenție de scurtă durată eliberate .....	70
<b>II.</b>	<b>Soiuri de plante</b> .....	71
	<b>BZ9E</b> Cereri de brevet pentru soi de plantă publicate .....	73
	<b>FF9E</b> Brevete pentru soi de plantă acordate .....	75
<b>III.</b>	<b>Mărci</b> .....	77
	Cereri de înregistrare .....	80
	Mărci înregistrate în baza cererilor acceptate parțial .....	147
	Lista certificatelor de înregistrare a mărcilor eliberate în februarie 2022 .....	160
	Lista mărcilor reînnoite .....	163
<b>IV.</b>	<b>Indicații geografice, denumiri de origine, specialități tradiționale garantate</b> .....	
<b>V.</b>	<b>Design industrial (Desene și modele industriale)</b> .....	167
	<b>BA1L</b> Cereri de înregistrare .....	171
	<b>FF4L</b> Lista desenelor și modelelor industriale înregistrate .....	175
	<b>FG4L</b> Lista certificatelor de înregistrare a desenelor și modelelor industriale eliberate .....	175
	<b>ND4L</b> Lista desenelor și modelelor industriale reînnoite .....	175
	<b>FG4L</b> Lista desenelor și modelelor industriale înregistrate în Republica Moldova conform Aranjamentului de la Haga, aranjate în ordinea numerelor de înregistrare internațională și în ordinea claselor CIDMI .....	176,177
<b>VI.</b>	<b>Modificări intervenite în statutul juridic al cererilor și titlurilor de protecție</b> .....	179
	Lista modificărilor .....	180
	Lista contractelor de cesiune .....	182
	Lista contractelor de licență .....	183
	Radieri din Registrul național al contractelor de licență .....	184
	<b>FA9A</b> Lista cererilor de brevet de invenție retrase .....	184
	<b>FC9A</b> Lista cererilor de brevet de invenție respinse .....	185
	<b>MM4A</b> Lista brevetelor de invenție a căror valabilitate a încetat înainte de termen prin neachitarea taxei (cu dreptul de restabilire) .....	185
	<b>FC9Y</b> Lista cererilor de brevet de invenție de scurtă durată respinse .....	185
	<b>MM9Y</b> Lista brevetelor de invenție de scurtă durată a căror valabilitate a încetat înainte de termen prin neachitarea taxei (cu dreptul de restabilire) .....	185
	<b>MM4E</b> Lista brevetelor europene validate a căror valabilitate a încetat înainte de termen prin neachitarea taxei (cu dreptul de restabilire) .....	186
	<b>MM9E</b> Lista brevetelor pentru soi de plantă a căror valabilitate a încetat înainte de termen prin neachitarea taxei (cu dreptul de restabilire) .....	186
	<b>MM9E</b> Lista brevetelor pentru soi de plantă a căror valabilitate a încetat înainte de termen prin neachitarea taxei, pentru care termenul de restabilire a expirat .....	186
	Lista cererilor de înregistrare a mărcilor retrase .....	187
	Lista cererilor de înregistrare a mărcilor respinse .....	187
	Lista certificatelor de înregistrare a mărcilor al căror termen de valabilitate a expirat (inclusiv termenul de grație) .....	188
	Lista mărcilor valabilitatea înregistrării cărora expiră în august 2022 .....	192
	<b>FC4L</b> Lista desenelor și modelelor industriale respinse .....	195
	<b>MK4L</b> Lista certificatelor de înregistrare a desenelor și modelelor industriale al căror termen de valabilitate a expirat (inclusiv termenul de grație) .....	195
<b>VII.</b>	<b>Comisia de contestații a AGEPI</b> .....	197
<b>VIII.</b>	<b>Comisia de mediere</b> .....	
<b>IX.</b>	<b>Decizii ale instanțelor judecătorești</b> .....	201
<b>X.</b>	<b>Monitor</b> .....	
<b>XI.</b>	<b>Materiale de informare din domeniul proprietății intelectuale</b> .....	

## CONTENTS

	General information .....	5
I.	<b>Inventions</b> .....	7
	<b>BB1Y</b> Published short-term patent applications .....	15
	<b>BB2A</b> Published European patent applications for which validation in the Republic of Moldova has been requested .....	21
	<b>FF4A</b> Granted patents for invention .....	47
	<b>FF9Y</b> Granted short-term patents for invention .....	52
	<b>FG9A</b> Publication of the translation of the European patent specification validated in the Republic of Moldova .....	61
	<b>FG4A</b> List of issued patents for invention .....	70
	<b>FG9Y</b> List of issued short-term patents for invention .....	70
II.	<b>Plant varieties</b> .....	71
	<b>BZ9E</b> Published plant variety patent applications .....	73
	<b>FF9E</b> Granted plant variety patents .....	75
III.	<b>Trademarks</b> .....	77
	Applications for registration .....	80
	Trademarks registered on the basis of partially accepted applications .....	147
	List of trademark registration certificates issued in February 2022 .....	160
	List of renewed trademarks .....	163
IV.	<b>Geographical indications, appellations of origin, traditional specialties guaranteed</b> .....	
V.	<b>Industrial design</b> .....	167
	<b>BA1L</b> Applications for registration .....	171
	<b>FF4L</b> List of registered industrial designs .....	175
	<b>FG4L</b> List of issued industrial design registration certificates .....	175
	<b>ND4L</b> List of renewed industrial designs .....	175
	<b>FG4L</b> List of industrial designs registered in the Republic of Moldova according to the Hague Agreement grouped in the numerical order and in the order of the ICID .....	176,177
VI.	<b>Amendments in the legal status of applications and titles of protection</b> .....	179
	List of amendments .....	180
	List of assignment agreements .....	182
	List of license agreements .....	183
	Deletions from the National Register of License Contracts .....	184
	<b>FA9A</b> List of withdrawn patent applications .....	184
	<b>FC9A</b> List of rejected patent applications .....	185
	<b>MM4A</b> List of invalid patents for invention by nonpayment of fee (with the right of revalidation) ..	185
	<b>FC9Y</b> List of rejected short-term patent applications ..	185
	<b>MM9Y</b> List of invalid short-term patents for invention by nonpayment of fee (with the right of revalidation) ..	185
	<b>MM4E</b> List of invalid of validated European patents by nonpayment of fee (with the right of revalidation) ..	186
	<b>MM9E</b> List of invalid plant variety patents by nonpayment of fee (with the right of revalidation) ..	186
	<b>MM9E</b> List of invalid plant variety patents by nonpayment of fee, for which the term of revalidation has expired .....	186
	List of withdrawn trademark applications .....	187
	List of rejected trademark applications .....	187
	List of trademark registration certificates the term of validity of which has expired (including the grace period) .....	188
	List of trademarks the term of validity of which expires in August 2022 .....	192
	<b>FC4L</b> List of rejected industrial designs .....	195
	<b>MK4L</b> List of industrial design registration certificates the term of validity of which has expired (including the grace period) .....	195
VII.	<b>Appeals Board of the AGEPI</b> .....	197
VIII.	<b>Mediation Board</b> .....	
IX.	<b>Court decisions</b> .....	201
X.	<b>Monitor</b> .....	
XI.	<b>Intellectual property information materials</b> .....	

## СОДЕРЖАНИЕ

	Общая информация .....	5
I.	<b>Изобретения</b> .....	7
	<b>BB1Y</b> Опубликованные заявки на краткосрочный патент на изобретение .....	15
	<b>BB2A</b> Опубликованные заявки на европейский патент, для которых была запрошена валидация в Республике Молдова .....	21
	<b>FF4A</b> Предоставленные патенты на изобретения .....	47
	<b>FF9Y</b> Предоставленные краткосрочные патенты на изобретения .....	52
	<b>FG9A</b> Публикация перевода описания изобретения к европейскому патенту, валидированному в Республике Молдова .....	61
	<b>FG4A</b> Перечень выданных патентов на изобретения .....	70
	<b>FG9Y</b> Перечень выданных краткосрочных патентов на изобретения .....	70
II.	<b>Сорта растений</b> .....	71
	<b>BZ9E</b> Опубликованные заявки на патент на сорт растения ..	73
	<b>FF9E</b> Предоставленные патенты на сорт растения .....	75
III.	<b>Товарные знаки</b> .....	77
	Заявки на регистрацию .....	80
	Товарные знаки, зарегистрированные на основании частично акцептированных заявок .....	147
	Перечень свидетельств о регистрации товарных знаков, выданных в феврале 2022 г. ....	160
	Перечень продленных товарных знаков .....	163
IV.	<b>Географические указания, наименования мест происхождения, гарантированные традиционные продукты</b> .....	
V.	<b>Промышленные рисунки и модели</b> .....	167
	<b>BA1L</b> Заявки на регистрацию .....	171
	<b>FF4L</b> Перечень зарегистрированных промышленных рисунков и моделей .....	175
	<b>FG4L</b> Перечень выданных свидетельств о регистрации промышленных рисунков и моделей .....	175
	<b>ND4L</b> Перечень продленных промышленных рисунков и моделей .....	175
	<b>FG4L</b> Перечень промышленных рисунков и моделей, зарегистрированных в Республике Молдова в соответствии с Гаагским соглашением, расположенных в порядке номеров и по классам МКПО .....	176,177
VI.	<b>Изменения в юридическом статусе заявок и охранных документов</b> .....	179
	Перечень изменений .....	180
	Перечень договоров об уступке .....	182
	Перечень лицензионных договоров .....	183
	Исключения из Национального реестра лицензионных договоров .....	184
	<b>FA9A</b> Перечень отозванных заявок на патент .....	184
	<b>FC9A</b> Перечень отклоненных заявок на патент .....	185
	<b>MM4A</b> Перечень патентов на изобретения, срок действия которых истек в связи с неуплатой таксы (с правом восстановления) .....	185
	<b>FC9Y</b> Перечень отклоненных заявок на краткосрочный патент .....	185
	<b>MM9Y</b> Перечень краткосрочных патентов на изобретения, срок действия которых истек в связи с неуплатой таксы (с правом восстановления) .....	185
	<b>MM4E</b> Перечень валидированных европейских патентов, срок действия которых истек в связи с неуплатой таксы (с правом восстановления) .....	186
	<b>MM9E</b> Перечень патентов на сорт растения, срок действия которых истек в связи с неуплатой таксы (с правом восстановления) .....	186
	<b>MM9E</b> Перечень патентов на сорт растения, срок действия которых истек в связи с неуплатой таксы, для которых срок восстановления истек .....	186
	Перечень отозванных заявок на товарные знаки .....	187
	Перечень отклоненных заявок на товарные знаки .....	187
	Перечень свидетельств о регистрации товарных знаков, срок действия которых истек (включая льготный период) ....	188
	Перечень товарных знаков, срок действия которых истекает в августе 2022 г. ....	192
	<b>FC4L</b> Перечень отклоненных промышленных рисунков и моделей .....	195
	<b>MK4L</b> Перечень свидетельств о регистрации промышленных рисунков и моделей, срок действия которых истек (включая льготный период) .....	195
VII.	<b>Комиссия AGEPI по рассмотрению возражений</b> .....	197
VIII.	<b>Комиссия по медиации</b> .....	
IX.	<b>Решения судебных инстанций</b> .....	201
X.	<b>Monitor</b> .....	
XI.	<b>Информационные материалы из области интеллектуальной собственности</b> .....	

## Informație generală

Buletinul Oficial de Proprietate Intelectuală conține informație din domeniu.

Secțiuni speciale sunt destinate invențiilor, soiurilor de plante, mărcilor, indicațiilor geografice, denumirilor de origine, desenelor și modelelor industriale.

Persoanele interesante pot urmări regimul juridic al cererilor de solicitare a protecției, al obiectelor de proprietate industrială brevetate și înregistrate pe teritoriul Republicii Moldova. Buletinul include indexuri lunare și semestriale sistematizate. În Buletin se publică acte oficiale, regulamente, convenții internaționale, acorduri bilaterale, norme și standarde în domeniu etc.

## General information

The Official Bulletin of Intellectual Property contains different information.

Special sections are destined for inventions, plant varieties, trademarks, geographical indications, appellations of origin, industrial designs.

Users of this information will be able to follow the legal regime of the applications requiring protection, the industrial property objects patented and registered in the Republic of Moldova. The Bulletin comprises the monthly and semi-annual regular indexes. In the Bulletin are published official acts, regulations, international conventions, bilateral agreements, standards in the field etc.

## Общая информация

Официальный бюллетень интеллектуальной собственности содержит разнообразную информацию. Специальные разделы предназначены для изобретений, сортов растений, товарных знаков, географических указаний, наименований мест происхождения, промышленных рисунков и моделей. Заинтересованные лица смогут проследить за юридическим статусом заявок на охрану промышленной собственности, запатентованных и зарегистрированных в Республике Молдова объектов промышленной собственности. Бюллетень включает систематизированные ежемесячные и полугодовые указатели. В бюллетене публикуются официальные документы, положения, международные конвенции, двусторонние соглашения, нормы и стандарты в области промышленной собственности и т.д.

Extras din codurile normalizate ale Organizației Mondiale de Proprietate Intelectuală (norma ST. 3 OMPI) referitoare la organizațiile internaționale și țările care eliberează sau înregistrează titluri de proprietate industrială (lista este actualizată de OMPI în 2019)

AD	Andorra	EA	Organizația Eurasiatică de Brevete (OEAB)	JP	Japonia	PH	Filipine
AE	Emiratele Arabe Unite	EC	Ecuador	KE	Kenya	PK	Pakistan
AF	Afganistan	EE	Estonia	KG	Kârgâzstan	PL	Polonia
AL	Albania	EG	Egipt	KH	Cambodgia	PT	Portugalia
AM	Armenia	EM	Oficiul Uniunii Europene pentru Proprietate Intelectuală (EUIPO)	KP	Republica Populară Democrată Coreeană	PY	Paraguay
AO	Angola	EP	Oficiul European de Brevete (OEB)	KR	Republica Coreea	QA	Qatar
AP	Organizația Regională Africană de Proprietate Intelectuală (ARIPO)	ES	Spania	KW	Kuweit	QZ	Oficiul Comunitar pentru Soiuri de Plante (Uniunea Europeană) (CPVO)
AR	Argentina	ET	Etiopia	KY	Insulele Cayman	RO	România
AT	Austria	EU	Uniunea Europeană	KZ	Kazahstan	RS	Serbia
AU	Australia	FI	Finlanda	LA	Republica Democrată Populară Laos	RU	Federația Rusă
AZ	Azerbaidjan	FK	Insulele Falkland (Malvine)	LB	Liban	RW	Rwanda
BA	Bosnia și Herțegovina	FR	Franța	LI	Liechtenstein	SA	Arabia Saudită
BD	Bangladesh	GB	Regatul Unit	LK	Sri Lanka	SE	Suedia
BE	Belgia	GE	Georgia	LR	Liberia	SG	Singapore
BF	Burkina Faso	GH	Ghana	LS	Lesotho	SI	Slovenia
BG	Bulgaria	GI	Gibraltar	LT	Lituania	SK	Slovacia
BM	Insulele Bermude	GL	Groenlanda	LU	Luxemburg	SL	Sierra Leone
BN	Brunei Darussalam	GM	Gambia	LV	Letonia	SM	San Marino
BR	Brazilia	GN	Guineea	LY	Libia	SN	Senegal
BS	Bahamas	GR	Grecia	MA	Maroc	SO	Somalia
BT	Bhutan	GT	Guatemala	MC	Monaco	SV	Salvador
BX	Oficiul din Benelux pentru Proprietate Intelectuală (BOIP)	GW	Guineea-Bissau	MD	Republica Moldova	SY	Republica Arabă Siriană
BY	Belarus	GY	Guyana	ME	Muntelegru	TD	Ciad
CA	Canada	HK	HONG KONG, China	MG	Madagascar	TH	Thailanda
CF	Republica Centrafricană	HN	Honduras	MK	Macedonia de Nord	TJ	Tadjikistan
CG	Congo	HR	Croația	MN	Mongolia	TM	Turkmenistan
CH	Elveția	HT	Haiti	MR	Mauritania	TN	Tunisia
CI	Coasta de Fildeș	HU	Ungaria	MS	Montserrat	TR	Turcia
CL	Chile	IB	Biroul Internațional al Organizației Mondiale de Proprietate Intelectuală (OMPI)	MT	Malta	TT	Trinidad și Tobago
CM	Camerun	ID	Indonezia	MU	Mauritius	TW	Taiwan Provincie Chineză
CN	China	IE	Irlanda	MV	Maldive	UA	Ucraina
CO	Columbia	IL	Israel	MX	Mexic	US	Statele Unite ale Americii
CR	Costa Rica	IN	India	MY	Malaezia	UY	Uruguay
CU	Cuba	IQ	Irak	MZ	Mozambic	UZ	Uzbekistan
CV	Republica Capului Verde	IR	Iran (Republica Islamică)	NG	Nigeria	VC	Sfântul Vincent și Grenadinele
CY	Cipru	IS	Islanda	NI	Nicaragua	VE	Venezuela (Republica Bolivariană)
CZ	Cehia	IT	Italia	NL	Olanda	VG	Insulele Virgine Britanice
DE	Germania	JM	Jamaica	NO	Norvegia	VN	Vietnam
DK	Danemarca	JO	Iordania	NP	Nepal	WO	Organizația Mondială de Proprietate Intelectuală (OMPI)
DO	Republica Dominicană			NZ	Noua Zeelandă	YE	Yemen
DZ	Algeria			OA	Organizația Africană de Proprietate Intelectuală (OAPI)	ZA	Africa de Sud
				OM	Oman		
				PA	Panama		
				PE	Peru		

# I

## Invenții / Inventions / Изобретения

**P**rotecția juridică a invențiilor în Republica Moldova se asigură în temeiul Legii nr. 50/2008 privind protecția invențiilor.

În conformitate cu Legea, brevetele de invenție sunt eliberate de AGEPI și certifică prioritatea, calitatea de autor și dreptul exclusiv al titularilor de brevete asupra invențiilor. O invenție este brevetabilă, dacă este nouă, rezultă dintr-o activitate inventivă și este susceptibilă de aplicare industrială.

Cererea de brevet se depune la AGEPI de către orice persoană care dispune de dreptul de a solicita brevet, personal sau prin reprezentant, și trebuie să includă documentele prevăzute la art. 33 din Lege.

În prezenta Secțiune se publică datele referitoare la cererile de brevet de invenție, brevetele și brevetele de scurtă durată acordate, în special datele bibliografice, rezumatele și, după caz, materialele grafice ale acestora, datele bibliografice referitoare la cererile de brevet european pentru care se solicită validarea în Republica Moldova și la brevetele europene validate, precum și listele brevetelor și brevetelor de scurtă durată eliberate.

Rezumatele cererilor de brevet și ale brevetelor acordate se publică în ordinea indicilor Clasificării Internaționale de Brevete (CIB), prima literă din indice fiind simbolul unei secțiuni CIB.

**L**egal protection of inventions in the Republic of Moldova is afforded on the basis of the Law No. 50/2008 on the Protection of Inventions.

In accordance with this Law, the patents for invention are granted by the AGEPI and shall attest to the priority date, the authorship and the exclusive right of patent owners in the invention. An invention may be patented if it is new, if it involves an inventive step and if it is susceptible of industrial application.

The patent application shall be filed with the AGEPI, directly or through a representative, by any person entitled to apply for a patent, and shall contain the documents provided for in Art. 33 of the Law.

In the Section are published data on patent applications, granted patents and short-term patents for invention, particularly bibliographic data, abstracts and, where appropriate, graphic materials thereof, bibliographic data on European patent applications for which validation in the Republic of Moldova is sought and on validated European patents, and lists of issued patents and short-term patents for invention.

The abstracts of the patent applications and of the granted patents are published in the order of the International Patent Classification (IPC) indexes, the first letter being the symbol of a IPC section.

**П**равовая охрана изобретений в Республике Молдова обеспечивается на основе Закона № 50/2008 об охране изобретений.

В соответствии с Законом, патенты на изобретения выдаются AGEPI и удостоверяют приоритет, авторство и исключительное право патентообладателей на изобретения. Изобретение патентоспособно, если оно является новым, имеет изобретательский уровень и применимо в промышленности.

Заявка на патент подается в AGEPI лицом, которому принадлежит право на получение патента, лично или через представителя и должна содержать документы, предусмотренные в ст. 33 Закона.

В данном Разделе публикуются сведения о заявках на изобретения, о предоставленных патентах на изобретения и краткосрочных патентах, в частности библиографические данные, рефераты и при необходимости их графические изображения, библиографические данные, относящиеся к заявкам на европейские патенты, валидация которых была испрошена в Республике Молдова, и к валидированным европейским патентам, а также перечни выданных патентов на изобретения и краткосрочных патентов на изобретения.

Рефераты заявок на патент и на предоставленные патенты публикуются в порядке индексов Международной патентной классификации (МПК), первая буква индекса обозначая раздел МПК.

**CODURILE INID ÎN BAZA NORMEI OMPI ST.9  
PENTRU IDENTIFICAREA DATELOR BIBLIOGRAFICE REFERITOARE  
LA DOCUMENTELE DE BREVET, PUBLICATE DE AGEPI**

**INID CODES FOR THE IDENTIFICATION BIBLIOGRAPHIC DATA  
IN PATENT DOCUMENTS PUBLISHED BY AGEPI,  
ACCORDING TO WIPO STANDARD ST.9**

**КОДЫ ИНИД (INID) ДЛЯ ИДЕНТИФИКАЦИИ БИБЛИОГРАФИЧЕСКИХ ДАННЫХ,  
ОТНОСЯЩИХСЯ К ПАТЕНТНЫМ ДОКУМЕНТАМ, В СООТВЕТСТВИИ  
СО СТАНДАРТОМ ST.9 ВОИС, ПУБЛИКУЕМЫЕ AGEPI**

- (11) Numărul titlului de protecție  
Number of the title of protection  
Номер охранного документа
- (12) Denumirea tipului de document  
Designation of the kind of document  
Наименование типа документа
- (13) Codul tipului de document conform normei ST.16 OMPI  
Kind-of-document code according to WIPO Standard ST.16  
Код вида документа в соответствии со Стандартом ST.16 ВОИС
- (15) Informații privind corectarea sau modificarea documentului  
Document correction or modification information  
Информация об исправлениях или изменениях, внесенных в документ
- (21) Numărul de depozit  
Number assigned to the application  
Номер заявки
- (22) Data de depozit  
Date of filing the application  
Дата подачи заявки
- (23) Data priorității de expoziție  
Date of exhibition priority  
Дата выставочного приоритета
- (31) Numărul cererii prioritare  
Number assigned to priority application  
Номер приоритетной заявки
- (32) Data de depozit a cererii prioritare  
Date of filing of priority application  
Дата подачи приоритетной заявки
- (33) Țara cererii prioritare, codul conform normei ST.3 OMPI  
Country of the priority application, code according to WIPO Standard ST.3  
Страна приоритетной заявки, код в соответствии со Стандартом ST.3 ВОИС
- (41) Data publicării cererii: numărul BOPI, anul  
Date of publication of the application: number of BOPI, year  
Дата публикации заявки: номер BOPI, год
- (45) Data publicării hotărârii de acordare a titlului de protecție: numărul BOPI, anul  
Date of publication of the decision of grant of the title of protection: number of BOPI, year  
Дата публикации решения о предоставлении охранного документа: номер BOPI, год
- (46) Data publicării traducerii revendicărilor cererii de brevet european  
Date of publication of the translation of the claims of an European patent application  
Дата публикации перевода формулы заявки на европейский патент  
Data publicării traducerii revendicărilor modificate  
Date of publication of the translation of the amended claims  
Дата публикации перевода измененной формулы



- (47) **Data eliberării titlului de protecție: numărul BOPI, anul**  
Date of issuance of the title of protection: number of BOPI, year  
Дата выдачи охранного документа: номер BOPI, год
- (48) **Data publicării documentului corectat sau modificat**  
Date of publication of a corrected or modified document  
Дата публикации скорректированного или измененного документа
- (49) **Data publicării traducerii fasciculului de brevet european validat**  
Date of publication of the translation of the validated European patent specification  
Дата публикации перевода патентного документа валидированного европейского патента  
**Data publicării traducerii fasciculului de brevet european validat menținut în forma modificată**  
Date of publication of the translation of the validated European patent specification maintained in its amended form  
Дата публикации перевода патентного документа валидированного европейского патента в измененной форме
- (51) **Clasificarea Internațională de Brevete**  
International Patent Classification  
Международная патентная классификация
- (54) **Titlul invenției sau denumirea soiului de plantă**  
Title of the invention or name of the plant variety  
Название изобретения или наименование сорта растения
- (56) **Lista documentelor referitoare la stadiul anterior**  
List of prior art documents  
Перечень документов-аналогов
- (57) **Rezumatul sau revendicările**  
Abstract or claims  
Реферат или формула изобретения
- (62) **Numărul și data depozitului cererii anterioare din care prezentul document este divizionar**  
Number and filing date of the earlier application from which the present patent document has been divided up  
Номер и дата подачи более ранней заявки, из которой выделен настоящий документ
- (67) **Numărul cererii transformate și data transformării**  
Number of converted patent application and date of conversion  
Номер преобразованной заявки и дата преобразования
- (68) **Numărul și data de publicare a brevetului de bază pentru certificatul complementar de protecție**  
Number and publication date of the basic patent for the supplementary protection certificate  
Номер и дата публикации основного патента для дополнительного свидетельства об охране
- (71) **Numele solicitantului (solicitanților), codul țării conform normei ST.3 OMPI**  
Name(s) of applicant(s), code of the country according to WIPO Standard ST.3  
Имя заявителя (заявителей), код страны в соответствии со Стандартом ST.3 ВОИС
- (72) **Numele inventatorului (inventatorilor) sau amelioratorului (amelioratorilor), codul țării conform normei ST.3 OMPI**  
Name(s) of inventor(s) or breeder(s), code of the country according to WIPO Standard ST.3  
Имя изобретателя (изобретателей) или селекционера (селекционеров) код страны в соответствии со Стандартом ST.3 ВОИС
- (73) **Numele sau denumirea titularului (titularilor), codul țării conform normei ST.3 OMPI**  
Name(s) of owner(s), code of the country according to WIPO Standard ST.3  
Имя или наименование патентовладельца (патентовладельцев), код страны в соответствии со Стандартом ST.3 ВОИС
- (74) **Numele mandatarului autorizat**  
Name of patent attorney  
Имя патентного поверенного
- (80) **Data publicării de către OEB a mențiunii acordării brevetului european**  
Date of publication of the mention of the grant of the European patent by the EPO  
Дата публикации ЕПВ сведений о предоставлении европейского патента  
**Data publicării de către OEB a mențiunii privind menținerea brevetului european în forma modificată**  
Date of publication of the mention of the grant of the European patent by the EPO in its amended form  
Дата публикации ЕПВ сведений о поддержании европейского патента в измененной форме

- (82) **Data publicării solicitării de validare a brevetului european**  
Date of publication of the request for validation of the European patent  
Дата публикации заявки о валидации европейского патента
- (85) **Data deschiderii fazei naționale în conformitate cu PCT**  
Date of commencement of the national phase pursuant to PCT  
Дата открытия национальной фазы в соответствии с PCT
- (86) **Cerere internațională (PCT): numărul și data de depozit**  
PCT international application: number and filing date  
Международная заявка (PCT): номер и дата подачи
- (87) **Publicarea cererii internaționale (PCT) sau cererii comunitare pentru soi de plantă (EC): numărul și data**  
Publication of the PCT international application or the community plant variety application (EC): number and date  
Публикация международной заявки (PCT) или заявки на сорт растения Евросоюза: номер и дата подачи
- (92) **Numărul și data primei autorizații de lansare pe piață în Republica Moldova a produsului medicamentos sau fitofarmaceutic**  
Number and date of the first national authorization to place the medicinal or phytopharmaceutical product on the market in the Republic of Moldova  
Номер и дата первого разрешения на продажу фармацевтического или фитофармацевтического продукта на территории Республики Молдова
- (94) **Data expirării termenului de valabilitate a certificatului complementar de protecție**  
Date of expiry of the term of validity of the supplementary protection certificate  
Дата истечения срока действия дополнительного свидетельства об охране
- (95) **Denumirea produsului protejat printr-un brevet de bază pentru care a fost cerut sau eliberat certificatul complementar de protecție**  
Name of the product protected by a basic patent and in respect of which the supplementary protection certificate has been applied for or issued  
Название продукта охраняемого основным патентом, в отношении которого было испрашено или выдано дополнительное свидетельство об охране
- (96) **Numărul cererii și data de depozit a cererii de brevet european**  
Number and filing date of the European patent application  
Номер и дата подачи заявки на европейский патент
- (97) **Numărul și data publicării de către OEB a cererii de brevet european**  
Number and date of publication of the European patent application by the EPO  
Номер и дата публикации ЕПВ заявки на европейский патент

**CODURILE PENTRU IDENTIFICAREA DIFERITELOR TIPURI  
DE DOCUMENTE DE BREVET ÎN BAZA NORMEI OMPI ST.16,  
PUBLICATE DE AGEPI**

**CODES FOR THE IDENTIFICATION OF DIFFERENT KINDS  
OF PATENT DOCUMENTS ACCORDING TO WIPO  
STANDARD ST.16, PUBLISHED BY AGEPI**

**КОДЫ ДЛЯ ИДЕНТИФИКАЦИИ РАЗЛИЧНЫХ ВИДОВ ПАТЕНТНЫХ  
ДОКУМЕНТОВ В СООТВЕТСТВИИ СО СТАНДАРТОМ ВОИС ST.16,  
ПУБЛИКУЕМЫЕ AGEPI**

(Lista completă a codurilor utilizate de AGEPI poate fi consultată pe web site-ul AGEPI:  
[http://agepi.gov.md/sites/default/files/2016/01/coduri\\_st16\\_ro\\_18.01.2016.pdf](http://agepi.gov.md/sites/default/files/2016/01/coduri_st16_ro_18.01.2016.pdf))

**1.1 CODURILE PENTRU DOCUMENTELE DE BREVET DE INVENȚIE  
CODES FOR PATENT DOCUMENTS  
КОДЫ ДЛЯ ПАТЕНТНЫХ ДОКУМЕНТОВ**

- A0** – cerere de brevet de invenție publicată înainte de termenul legal de 18 luni de la data de depozit sau data priorității recunoscute
- patent application published before the established term of 18 months after the filing date or recognized priority date
  - заявка на патент на изобретение, опубликованная раньше установленного 18-месячного срока с даты подачи или даты признанного приоритета
- A1** – cerere de brevet de invenție publicată în termenul legal, împreună cu raportul de documentare
- patent application published within the established term with a search report
  - заявка на патент на изобретение, опубликованная в установленный срок вместе с отчетом о поиске
- A2** – cerere de brevet de invenție publicată în termenul legal, fără raportul de documentare
- patent application published within the established term without a search report
  - заявка на патент на изобретение, опубликованная в установленный срок без отчета о поиске
- A3** – raport de documentare al cererii de brevet de invenție (publicat ulterior publicării cererii)
- search report of a patent application (published after publication of the application)
  - отчет о поиске заявки на изобретение (опубликованный после публикации заявки)
- A8** – cerere de brevet de invenție publicată cu corecturi sau modificări în pagina de capăt (bibliografică) a documentului
- patent application published with corrected or modified first page of the document
  - заявка на патент на изобретение, опубликованная с исправлениями или изменениями в титульном листе
- A9** – cerere de brevet de invenție cu corecturi sau modificări ale oricărei părți a documentului
- patent application with corrections or amendments to any part of the document
  - заявка на патент на изобретение, опубликованная с исправлениями или изменениями любой части документа
- B1** – brevet de invenție acordat
- granted patent for invention
  - предоставленный патент на изобретение
- B2** – brevet de invenție acordat, amendat în urma procedurilor de opoziție
- granted patent for invention, amended after opposition procedures
  - предоставленный патент на изобретение, измененный вследствие процедур возражения
- B8** – brevet de invenție acordat, cu corecturi sau modificări în pagina de capăt (bibliografică) a documentului
- granted patent for invention with corrected or modified first page of the document
  - предоставленный патент на изобретение, с исправлениями или изменениями в титульном листе
- B9** – brevet de invenție acordat, cu corecturi sau modificări ale oricărei părți a documentului
- granted patent for invention with corrections or amendments to any part of the document
  - предоставленный патент на изобретение, с исправлениями или изменениями любой части описания, формулы изобретения и/или чертежей
- C1** – brevet de invenție eliberat
- issued patent for invention
  - выданный патент на изобретение
- C3** – brevet de invenție eliberat, amendat în urma procedurilor de limitare sau anulare
- issued patent for invention, amended after limitation or cancellation procedures
  - выданный патент на изобретение, измененный вследствие процедур ограничения или признания патента недействительным

- C8** – brevet de invenție eliberat, cu corecturi sau modificări în pagina de capăt (bibliografică) a documentului  
 – issued patent for invention with corrections or amendments to the front (bibliographic) page of the document  
 – выданный патент на изобретение, с изменениями или исправлениями в титульном листе документа
- C9** – brevet de invenție eliberat, cu corecturi sau modificări ale oricărei părți a documentului  
 – issued patent for invention with corrections or amendments to any part of the document  
 – выданный патент на изобретение, с изменениями или исправлениями в любой части документа
- T1** – traducerea revendicărilor cererii de brevet european  
 – translation of the claims of a European patent application  
 – перевод формулы заявки на европейский патент
- T2** – traducerea fasciculului de brevet european validat  
 – translation of the validated European patent specification  
 – перевод валидированного европейского патента
- T3** – traducerea fasciculului de brevet european validat menținut în forma modificată  
 – translation of the validated European patent specification maintained in its amended form  
 – перевод валидированного европейского патента, поддерживаемого в измененной форме
- T4** – traducerea fasciculului de brevet european validat menținut în forma limitată  
 – translation of the validated European patent specification maintained in limited form  
 – перевод валидированного европейского патента, поддерживаемого в ограниченной форме
- T8** – traducerea corectată a fasciculului de brevet european validat cu corecturi în pagina de capăt (bibliografică) a documentului  
 – corrected translation of the validated European patent specification with corrections to the front (bibliographic) page of the document  
 – скорректированный перевод валидированного европейского патента, с исправлениями в титульном листе документа
- T9** – traducerea corectată a fasciculului de brevet european validat cu corecturi ale oricărei părți a documentului  
 – corrected translation of the validated European patent specification with corrections to any part of the document  
 – скорректированный перевод валидированного европейского патента, с исправлениями в любой части документа

**1.2 CODURILE PENTRU DOCUMENTELE DE BREVET DE INVENȚIE DE SCURTĂ DURATĂ  
 CODES FOR SHORT-TERM PATENT DOCUMENTS  
 КОДЫ ДЛЯ КРАТКОСРОЧНЫХ ПАТЕНТНЫХ ДОКУМЕНТОВ**

- U0** – cerere de brevet de invenție de scurtă durată publicată înainte de termenul legal de 18 luni de la data de depozit sau data priorității recunoscută  
 – short-term patent application published before the established term of 18 months after the filing date or recognized priority date  
 – заявка на краткосрочный патент на изобретение, опубликованная раньше установленного 18-месячного срока с даты подачи или даты признанного приоритета
- U1** – cerere de brevet de invenție de scurtă durată publicată la termen, împreună cu raportul de documentare  
 – short-term patent application published within the established term together with a search report  
 – заявка на краткосрочный патент на изобретение, опубликованная в срок вместе с отчетом о поиске
- U2** – cerere de brevet de invenție de scurtă durată publicată la termen, fără raportul de documentare  
 – short-term patent application published within the established term without a search report  
 – заявка на краткосрочный патент на изобретение, опубликованная в срок без отчета о поиске
- U3** – raport de documentare al unei cereri de brevet de invenție de scurtă durată (publicat ulterior publicării cererii)  
 – search report of a short-term patent application (published after publication of the application)  
 – отчет о поиске по заявке на краткосрочный патент на изобретение (опубликованный после публикации заявки)
- Y** – brevet de invenție de scurtă durată acordat  
 – granted short-term patent for invention  
 – предоставленный краткосрочный патент на изобретение
- Y3** – brevet de invenție de scurtă durată acordat, amendat în urma procedurii de opoziție  
 – granted short-term patent for invention, amended after opposition procedure  
 – предоставленный краткосрочный патент на изобретение, измененный вследствие процедуры возражения
- Y8** – brevet de invenție de scurtă durată acordat, cu corecturi sau modificări în pagina de capăt (bibliografică) a documentului  
 – granted short-term patent for invention with corrections or amendments to the front (bibliographic) page of the document  
 – предоставленный краткосрочный патент на изобретение, с изменениями или исправлениями в титульном листе документа

- Y9** – brevet de invenție de scurtă durată acordat, cu corecturi sau modificări ale oricărei părți a documentului  
 – granted short-term patent for invention with corrections or amendments to any part of the document  
 – предоставленный краткосрочный патент на изобретение, с изменениями или исправлениями в любой части документа
- Z** – brevet de invenție de scurtă durată eliberat  
 – issued short-term patent for invention  
 – выданный краткосрочный патент на изобретение
- Z4** – brevet de invenție de scurtă durată eliberat, amendat în urma procedurilor de limitare sau de anulare  
 – issued short-term patent for invention, amended after limitation or cancellation procedures  
 – выданный краткосрочный патент на изобретение, измененный вследствие процедур ограничения или признания патента недействительным
- Z5** – brevet de invenție de scurtă durată prelungit  
 – extended short-term patent for invention  
 – продленный краткосрочный патент на изобретение
- Z6** – brevet de invenție de scurtă durată prelungit, amendat în urma procedurii de prelungire  
 – extended short-term patent for invention, amended after extension procedure  
 – продленный краткосрочный патент на изобретение, измененный вследствие процедуры продления
- Z8** – brevet de invenție de scurtă durată eliberat sau prelungit, cu corecturi sau modificări în pagina de capăt (bibliografică) a documentului  
 – issued or extended short-term patent for invention with corrections or amendments to the front (bibliographic) page of the document  
 – выданный или продленный краткосрочный патент на изобретение, с изменениями или исправлениями в титульном листе документа
- Z9** – brevet de invenție de scurtă durată eliberat sau prelungit, cu corecturi sau modificări ale oricărei părți  
 – issued or extended short-term patent for invention with corrections or amendments to any part of the document  
 – выданный или продленный краткосрочный патент на изобретение, с изменениями или исправлениями любой части документа

**CODURILE OMPI PENTRU CODIFICAREA TITLURILOR INFORMAȚIILOR  
 REFERITOARE LA INVENȚII, PUBLICATE ÎN BULETINUL OFICIAL  
 DE PROPRIETATE INTELECTUALĂ CONFORM NORMEI ST.17**

**WIPO CODES ON CODING OF HEADINGS OF ANNOUNCEMENTS CONCERNING  
 INVENTIONS MADE IN THE OFFICIAL BULLETIN OF INTELLECTUAL PROPERTY  
 IN ACCORDANCE WITH THE STANDARD ST.17**

**КОДЫ ВОИС ДЛЯ КОДИРОВАНИЯ ЗАГОЛОВКОВ ИНФОРМАЦИИ,  
 ОТНОСЯЩЕЙСЯ К ИЗОБРЕТЕНИЯМ, ПУБЛИКУЕМОЙ В ОФИЦИАЛЬНОМ  
 БЮЛЛЕТЕНЕ ИНТЕЛЛЕКТУАЛЬНОЙ СОБСТВЕННОСТИ  
 В СООТВЕТСТВИИ СО СТАНДАРТОМ ST.17**

- BB1A** Cereri de brevet de invenție publicate  
 Published patent applications  
 Опубликованные заявки на патент на изобретение
- BB1Y** Cereri de brevet de invenție de scurtă durată publicate  
 Published short-term patent applications  
 Опубликованные заявки на краткосрочные патенты
- BB2A** Cereri de brevet european pentru care s-a solicitat validarea în Republica Moldova publicate  
 Published European patent applications for which validation in the Republic of Moldova has been requested  
 Опубликованные заявки на европейский патент, для которых была запрошена валидация в Республике Молдова
- FF4A** Brevete de invenție acordate  
 Granted patents for invention  
 Предоставленные патенты на изобретения
- FF9Y** Brevete de invenție de scurtă durată acordate  
 Granted short-term patents for invention  
 Предоставленные краткосрочные патенты на изобретения
- FG9A** Publicarea traducerii fascicolului de brevet european validat în Republica Moldova  
 Publication of the translation of the European patent specification validated in the Republic of Moldova  
 Публикация перевода описания изобретения к европейскому патенту, валидированному в Республике Молдова

- FA9A** Lista cererilor de brevet de invenție retrase  
List of withdrawn patent applications  
Перечень отозванных заявок на патент
- FC9A** Lista cererilor de brevet de invenție respinse  
List of rejected patent applications  
Перечень отклоненных заявок на патент
- FG4A** Lista brevetelor de invenție eliberate  
List of issued patents for invention  
Перечень выданных патентов на изобретения
- FG9Y** Lista brevetelor de invenție de scurtă durată eliberate  
List of issued short-term patents for invention  
Перечень выданных краткосрочных патентов на изобретение
- FA9Y** Lista cererilor de brevet de invenție de scurtă durată retrase  
List of withdrawn short-term patent applications  
Перечень отозванных заявок на краткосрочный патент
- FC9Y** Lista cererilor de brevet de invenție de scurtă durată respinse  
List of rejected short-term patent applications  
Перечень отклоненных заявок на краткосрочный патент
- MM4A** Decăderi din drepturile ce decurg din brevet de invenție  
Forfeiture of rights deriving from the patent for invention  
Утеря прав, вытекающих из патента на изобретение
- MM9Y** Decăderi din drepturile ce decurg din brevet de invenție de scurtă durată  
Forfeiture of rights deriving from the short-term patent for invention  
Утеря прав, вытекающих из краткосрочного патента на изобретение
- ND4Y** Lista brevetelor de invenție de scurtă durată al căror termen de valabilitate a fost prelungit  
List of short-term patents for invention whose term of validity has been extended  
Перечень краткосрочных патентов на изобретения, срок действия которых был продлен
- MK4A** Lista brevetelor de invenție a căror durată de valabilitate a expirat  
List of expired patents for invention  
Перечень патентов на изобретения, срок действия которых истек
- MK4Y** Lista brevetelor de invenție de scurtă durată a căror valabilitate a expirat  
List of short-term patents for invention whose term of validity has been expired  
Перечень краткосрочных патентов на изобретения, срок действия которых истек
- ML9Y** Lista cererilor de prelungire a termenului de valabilitate a brevetului de invenție de scurtă durată respinse  
List of refused applications for extension of the term of validity of a short-term patent  
Перечень отклоненных заявок на продление срока действия краткосрочного патента

## SECȚIUNILE CLASIFICĂRII INTERNAȚIONALE DE BREVETE (CIB)

### INTERNATIONAL PATENT CLASSIFICATION SECTIONS (IPC)

#### РАЗДЕЛЫ МЕЖДУНАРОДНОЙ ПАТЕНТНОЙ КЛАССИФИКАЦИИ (МПК)

- |          |  |          |  |
|----------|--|----------|--|
| <b>A</b> | NECESITĂȚI CURENTE ALE VIEȚII<br>HUMAN NECESSITIES<br>УДОВЛЕТВОРЕНИЕ ЖИЗНЕННЫХ<br>ПОТРЕБНОСТЕЙ ЧЕЛОВЕКА                                      | <b>E</b> | CONSTRUCȚII FIXE<br>FIXED CONSTRUCTIONS<br>СТРОИТЕЛЬСТВО   |
| <b>B</b> | TEHNICI INDUSTRIALE DIVERSE.<br>TRANSPORT PERFORMING<br>OPERATIONS. TRANSPORTING<br>РАЗЛИЧНЫЕ ТЕХНОЛОГИЧЕСКИЕ<br>ПРОЦЕССЫ. ТРАНСПОРТИРОВАНИЕ | <b>F</b> | MECANICĂ. ILUMINAT. ÎNCĂLZIRE. ARMAMENT.<br>EXPLOZIVE<br>MECHANICAL ENGINEERING. LIGHTING. HEATING.<br>WEAPONS. BLASTING<br>МЕХАНИКА. ОСВЕЩЕНИЕ. ОТОПЛЕНИЕ. ОРУЖИЕ.<br>ВЗРЫВНЫЕ РАБОТЫ |
| <b>C</b> | CHIMIE ȘI METALURGIE<br>CHEMISTRY. METALLURGY<br>ХИМИЯ И МЕТАЛЛУРГИЯ   | <b>G</b> | FIZICĂ<br>PHYSICS<br>ФИЗИКА  |
| <b>D</b> | TEXTILE ȘI HÂRTIE<br>TEXTILES. PAPER<br>ТЕКСТИЛЬ И БУМАГА  | <b>H</b> | ELECTRICITATE<br>ELECTRICITY<br>ЭЛЕКТРИЧЕСТВО  |

## **BB1A Cereri de brevet de invenție publicate / Published patent applications / Опубликованные заявки на патент на изобретение**

**P**ublicarea în BOPI a cererilor de brevet asigură solicitantului o protecție provizorie în condițiile prevăzute de art. 19 din Legea nr. 50/2008 privind protecția invențiilor. Descrierile cererilor de brevet, ale căror rezumate sunt publicate în BOPI, se află în biblioteca AGEPI, accesibile publicului, și pot fi consultate direct sau se pot comanda copii, contra cost.

Conform art. 89(1) din Lege, după publicarea cererii de brevet orice persoană poate să prezinte la AGEPI observații referitor la brevetabilitatea invenției care constituie obiectul cererii de brevet.

**P**ublication of patent applications in BOPI provides for the applicant a provisional protection in accordance with Art. 19 of the Law No. 50/2008 on the Protection of Inventions. Descriptions of the patent applications, the abstracts of which are published in BOPI, are available to the public in the AGEPI library and may be consulted directly or copies may be ordered for payment of an additional fee.

According to Art. 89(1) of the Law, in any proceedings before the AGEPI, following the publication of the patent application, any third party may present observations concerning the patentability of the invention to which the application relates.

**П**убликация заявок на патент в BOPI обеспечивает заявителю временную охрану на условиях, предусмотренных в ст. 19 Закона № 50/2008 об охране изобретений. Описания к заявкам на патенты, рефераты которых опубликованы в BOPI, находятся в библиотеке AGEPI, общедоступны для ознакомления, а за дополнительную плату могут быть заказаны их копии.

Согласно ст. 89(1) Закона, после публикации заявки на патент любое лицо вправе представить в AGEPI свои замечания в отношении патентоспособности изобретения, являющегося предметом заявки на патент.

(21) **s 2020 0107 (13) U2**(51) **Int. Cl.:** *G01N 1/00* (2006.01)  
*G01N 1/34* (2006.01)  
*G01N 33/24* (2006.01)  
*B03C 1/00* (2006.01)  
*B07B 1/00* (2006.01)  
*B07B 13/04* (2006.01)

(22) 2020.09.09

(71)(72) MOVILĂ Vasile, MD

(54) **Obținerea prafului cosmic meteoric**

(57) Invenția se referă la obținerea în condiții de laborator a prafului cosmic meteoric (metalic). Obținerea prafului cosmic meteoric constă în separarea acestuia din praful neomogen, acumulat pe suprafața Terrei, utilizând câmpuri magnetice ale magneților permanenți și/sau ale electromagneților, combinate aleatoriu cu vibrația masei de praf cosmic neomogen cu impurități. Probele prafului cosmic meteoric neomogen, obținute inițial, se eliberează de impurități repetat treptat prin cernerea manuală a acestora, utilizând un ciur cu microperforații conice.

Revendicări: 3

Figuri: 1

\*  
\* \*(54) **Production of cosmic meteoric dust**

(57) The invention relates to the production of cosmic meteoric (metal) dust in laboratory conditions.

The production of cosmic meteoric dust consists in its separation from heterogeneous dust, accumulated on the surface of the Earth, using the magnetic fields of permanent magnets and/or electromagnets, randomly combined with the vibration of the heterogeneous cosmic dust mass with impurities. Samples of inhomogeneous cosmic meteoric dust, obtained initially, are repeatedly purified from impurities by means of their manual sieving, using a sieve with conical microholes.

Claims: 3

Fig.: 1

\*  
\* \*(54) **Получение космической метеорной пыли**

(57) Изобретение относится к получению космической метеорной (металлической) пыли в лабораторных условиях.

Получение космической метеорной пыли состоит в ее отделении от неоднородной пыли, скопившейся на поверхности Земли, используя магнитные поля постоянных магнитов и/или электромагнитов, сочетае-

мые случайным образом с вибрацией массы неоднородной космической пыли с примесями. Образцы неоднородной космической метеорной пыли, полученные первоначально, повторно постепенно очищают от примесей путем их ручного просеивания, используя сито с коническими микроотверстиями.

П. формулы: 3

Фиг.: 1

(21) **s 2020 0108 (13) U2**(51) **Int. Cl.:** *G01N 27/00* (2006.01)  
*G01N 33/20* (2006.01)  
*G01N 33/202* (2019.01)  
*G01N 33/2022* (2019.01)

(22) 2020.09.09

(71)(72) MOVILĂ Vasile, MD

(54) **Detector Testimoniu MOWASY pentru Al, Ag, Au, Cu**

(57) Invenția se referă la dispozitive și metode de detectare și identificare a fragmentelor de metale neferoase (Al, Ag, Au, Cu etc.) și aliajele acestora în condiții de laborator.

Detectorul Testimoniu MOWASY pentru Al, Ag, Au, Cu, conform invenției, constă dintr-un pendul gravitațional, executat prin înlocuirea greutății suspendate cu un magnet permanent (N-S), care conduce la suprapunerea câmpului gravitațional și câmpului magnetic al magnetului permanent (N-S), și la stabilirea legăturii interdependente permanente a acestor câmpuri la deplasarea manuală du-te-vino a metalelor neferoase de magnetul permanent (N-S) suspendat al pendulului și, ca urmare, la apariția mișcărilor oscilatorii sincronizate ale magnetului permanent (N-S) suspendat, respectând ritmul și amplitudinea cu păstrarea distanței în procesul de identificare a metalelor neferoase (Al, Ag, Au, Cu etc.).

Revendicări: 2

Figuri: 2

\*  
\* \*(54) **Testimonium MOWASY detector for Al, Ag, Au, Cu**

(57) The invention relates to devices and methods for detecting and identifying fragments of non-ferrous metals (Al, Ag, Au, Cu, etc.) and their alloys in laboratory conditions.

The Testimonium MOWASY detector for Al, Ag, Au, Cu, according to the invention, consists of a gravitational pendulum, made with



the replacement of a suspended weight by a permanent magnet (N-S), which leads to the superposition of the gravitational field and the magnetic field of the permanent magnet (N-S), and to the establishment of a constant interdependent connection of these fields during manual reciprocating transportation of nonferrous metals relative to the suspended permanent magnet (N-S) of the pendulum and, as a result, to the appearance of synchronous oscillatory motions of the suspended permanent magnet (N-S), observing the rhythm and amplitude while maintaining the distance in the process of identifying non-ferrous metals (Al, Ag, Au, Cu, etc.).

Claims: 2

Fig.: 2

\*  
\* \*

(54) **Детектор Тестимониу MOWASY для Al, Ag, Au, Cu**

(57) Изобретение относится к устройствам и способам обнаружения и идентификации фрагментов цветных металлов (Al, Ag, Au, Cu и др.) и их сплавов в лабораторных условиях.

Детектор Тестимониу MOWASY для Al, Ag, Au, Cu, согласно изобретению, состоит из гравитационного маятника, выполненного путём замены подвешенного груза на постоянный магнит (N-S), что приводит к наложению гравитационного поля и магнитного поля постоянного магнита (N-S), и к установлению постоянной взаимозависимой связи этих полей при ручном возвратно-поступательном перемещении цветных металлов относительно подвешенного постоянного магнита (N-S) маятника и, как следствие, к появлению синхронных колебательных движений подвешенного постоянного магнита (N-S), соблюдая ритм и амплитуду с сохранением расстояния в процессе идентификации цветных металлов (Al, Ag, Au, Cu и др.).

П. формулы: 2

Фиг.: 2

(21) s 2020 0109 (13) U2

(51) Int. Cl.: G01V 3/08 (2006.01)  
H01F 7/00 (2006.01)

(22) 2020.09.09

(71)(72) MOVILĂ Vasile, MD

(54) **Metoda identificării meteoriților**

(57) Invenția se referă la identificarea meteoriților feromagnetici (sideriți, sideroliți, litosideriți, tectiți cosmici) sau fragmentelor acestora, utilizând câmpul magnetic intens al magneților permanenți sau electromagneților, poziționați în apropierea zonei aflării meteoriților pe suprafața Terrei.

Invenția reprezintă un pendul gravitațional, în calitate de greutate suspendată a căruia slujește un magnet permanent, ceea ce face pendulul sensibil la identificarea meteoriților, care conțin Fe, Ni, Co, Cr, schimbând unghiul de oscilație. Meteoriții recuperați se curăță, examinează vizual și sub microscop, după care se determină parametri fizici (densitatea, duritatea suprafețelor, culoarea parțială și totală etc.), care, ca rezultat, permit constatarea motivată a prezenței meteoritului.

Revendicări: 2

Figuri: 2

\*  
\* \*

(54) **Method for identification of meteorites**

(57) The invention relates to the identification of ferromagnetic meteorites (space siderites, siderolites, lithosiderites, tektites) or fragments thereof using an intense magnetic field of permanent magnets or electromagnets, placed near the meteorite location area on the Earth's surface.

The invention is a gravitational pendulum, as a suspended load of which serves a permanent magnet, which makes the pendulum sensitive to the identification of meteorites that contain Fe, Ni, Co, Cr, changing the angle of oscillation. The extracted meteorites are cleaned, examined visually and under a microscope, after which physical parameters (density, surface hardness, partial and total color, etc.) are determined, which, as a result, make it possible to reasonably assess the presence of a meteorite.

Claims: 2

Fig.: 2

\*  
\* \*

(54) **Метод идентификации метеоритов**

(57) Изобретение относится к идентификации ферромагнитных метеоритов (космических сидеритов, сидеролитов, литосидеритов, тектитов) или их фрагментов, используя интенсивное магнитное поле постоянных магнитов или электромагнитов, расположенных вблизи зоны нахождения метеоритов на поверхности Земли.

Изобретение представляет собой гравитационный маятник, в качестве подвешенного груза которого служит постоянный магнит, что делает маятник чувствительным к идентификации метеоритов, которые содержат Fe, Ni, Co, Cr, изменяя угол колебания. Извлеченные метеориты очищаются, исследуются визуально и под микроскопом, после чего определяются физические параметры (плотность, твердость поверхностей, частичный и общий цвет и др.), которые, в результате, позволяют обоснованно оценить наличие метеорита.

П. формулы: 2  
Фиг.: 2

- (21) **s 2020 0111 (13) U2**  
(51) **Int. Cl.: G11C 27/02** (2006.01)  
**H03M 1/00** (2006.01)  
**H03M 1/12** (2006.01)
- (22) 2020.09.14  
(71) INSTITUTUL DE INGINERIE ELECTRONICĂ ȘI NANOTEHNOLOGII ILEN "D. Ghițu", MD  
(72) PENIN Alexandru, MD; SIDORENKO Anatolie, MD  
(54) **Dispozitiv pentru eșantionarea și stocarea valorilor de tensiune instantanee**  
(57) Invenția se referă la electronică și poate fi utilizată în convertoare analogice-digitale ale semnalelor de măsurare.  
Dispozitivul, conform invenției, conține o sursă a semnalului de măsurare (1), surse de tensiuni de referință (2) și (3), un bloc de generare a semnalului informațional (4), un bloc de eșantionare și stocare a tensiunii (5) în formă de comutator de eșantionare, blocuri de eșantionare și stocare a valorilor tensiunilor de referință (6) și (7), un bloc de recuperare a semnalului de măsurare (8). Blocurile (5), (6) și (7) conțin, respectiv, comutatoare de eșantionare (9), (10) și (11) cu rezistoare de limitare la ieșiri, condensatoare de stocare a tensiunilor (12), (13) și (14) cu rezistoare de pierdere, repetoare de tensiuni (15), (16) și (17) și un generator de control (18). Blocul de generare a semnalului informațional (4) conține un element de multiplicare (19) și două elemente de scădere (20) și (21). Blocul de recuperare a semnalului de măsurare (8) conține două elemente de scădere (22) și (23) și un element de divizare (24).

Revendicări: 3  
Figuri: 1

\*  
\* \*

(54) **Instantaneous voltage value sampling and storage device**

(57) The invention relates to electronics and can be used in analog-to-digital converters of measuring signals.

The device, according to the invention, comprises a measuring signal source (1), reference voltage sources (2) and (3), an information signal forming unit (4), a voltage sampling and storage unit (5) in the form of a sampling key, reference voltage value sampling and storage units (6) and (7), a measuring signal recovery unit (8). Units (5), (6) and (7) comprise, respectively, sampling switches (9), (10) and (11) with limiting resistors at the outputs, voltage storage capacitors (12), (13) and (14) with leakage resistors, voltage followers (15), (16) and (17) and a control generator (18). The information signal forming unit (4) comprises a multiplication element (19) and two subtraction elements (20) and (21). The measuring signal recovery unit (8) comprises two subtraction elements (22) and (23) and a dividing element (24).

Claims: 3  
Fig.: 1

\*  
\* \*

(54) **Устройство выборки и хранения мгновенного значения напряжения**

(57) Изобретение относится к электронике и может быть использовано в аналого-цифровых преобразователях измерительных сигналов.

Устройство, согласно изобретению, содержит источник измерительного сигнала (1), источники опорных напряжений (2) и (3), блок формирования информационного сигнала (4), блок выборки и хранения напряжения (5) в виде ключа выборки, блоки выборки и хранения значений опорных напряжений (6) и (7), блок восстановления измерительного сигнала (8). Блоки (5), (6) и (7) содержат, соответственно, переключатели выборки (9), (10) и (11) с ограничивающими резисторами на выходах, конденсаторы хранения напряжений (12), (13) и (14) с резисторами утечки, повторители напряжений (15), (16) и (17) и управляющий генератор (18). Блок формирования информационного сигнала (4) содержит элемент умножения (19) и два элемента вычитания (20) и (21). Блок восстановления измерительного сигнала (8)

содержит два элемента вычитания (22) и (23) и разделительный элемент (24).

П. формулы: 3  
Фиг.: 1

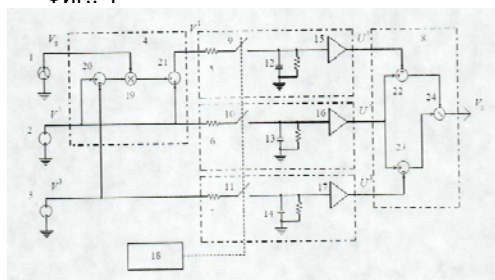

- (21) **s 2020 0114 (13) U2**  
 (51) **Int. Cl.: H01F 27/28 (2006.01)**  
**H01F 27/29 (2006.01)**  
 (22) 2020.09.18  
 (71) INSTITUTUL DE ENERGETICĂ, MD  
 (72) BOȘNEAGA Valeriu, MD; SUSLOV Victor, MD; TÎRȘU Mihai, MD; ANISIMOV Vladimir, MD  
 (54) **Dispozitiv tip transformator pentru interconectarea sistemelor energetice**  
 (57) Invenția se referă la electrotehnică, și poate fi utilizată, de exemplu, pentru interconectarea sistemelor energetice de curent alternativ trifazat.  
 Dispozitivul tip transformator, conform invenției, constă din transformatoare trifazate principal și suplimentar, totodată înfășurările transformatorului principal sunt conectate într-un circuit inelar cu  $m$ -prize, distribuite pe înfășurările circuitului inelar, la trei dintre care este conectat primul sistem energetic, iar la fiecare priză sunt conectate intrările a trei chei electronice, numerotate pe cerc, care sunt incluse în trei blocuri de chei identice separate. La ieșirile fiecărui bloc de chei sunt conectate, respectiv, înfășurările transformatorului suplimentar. În fiecare bloc ieșirile cheilor cu numere pare sunt conectate electric împreună și cuplate la primul terminal al înfășurării transformatorului suplimentar, iar ieșirile cheilor cu numere impare sunt conectate electric împreună și cuplate la al doilea terminal al înfășurării transformatorului suplimentar, totodată fiecare înfășurare dintre acestea conține  $n$ -prize, la fiecare dintre ele este conectată intrarea unei chei electronice de ieșire, care formează trei grupuri identice separate. În fiecare grup ieșirile acestor chei sunt conectate

electric împreună și cuplate la fazele celui de-al doilea sistem energetic.

Revendicări: 1  
Figuri: 3

(54) **Transformer device for interconnection of power systems**

(57) The invention relates to electrical engineering, and can be used, for example, to connect three-phase alternating current power systems.

The transformer device, according to the invention, consists of the main and additional three-phase transformers, at the same time the windings of the main transformer are connected in a ring circuit with  $m$ -taps distributed over the winding of the ring circuit, three of which are connected to the first power system, and the inputs of three electronic switches are connected to each tap, numbered in a circle, which are included in three separate identical blocks of keys. Windings of an additional transformer are connected to the outputs of each block of switches, respectively. In each block, the outputs of the switches with even numbers are electrically connected together and connected to the first terminal of the winding of the additional transformer, and the outputs of the switches with odd numbers are electrically connected together and connected to the second terminal of the winding of the additional transformer, at the same time each of these windings has  $n$ -taps, to each of which is connected the input of one output electronic switch, which form three separate identical groups. In each group, the outputs of these switches are electrically connected together and connected to the phases of the second power system.

Claims: 1  
Fig.: 3

(54) **Трансформаторное устройство для связи энергосистем**

(57) Изобретение относится к электротехнике, и может быть использовано, например, для связи энергосистем трехфазного переменного тока.

Трансформаторное устройство, согласно изобретению, состоит из основного и дополнительного трехфазных трансформаторов, причем обмотки основного трансформатора соединены в кольцевую схему

с  $m$ -отводами, распределенными по обмотке кольцевой схемы, к трем из которых подключена первая энергосистема, а к каждому отводу подключены входы трех электронных ключей, пронумерованных по кругу, которые входят в три отдельных одинаковых блока ключей. К выходам каждого блока ключей подключены, соответственно, обмотки дополнительного трансформатора. В каждом блоке выходы ключей с четными номерами электрически соединены вместе и подключены к первому выводу обмотки дополнительного трансформатора, а выходы ключей с нечетными

номерами электрически соединены вместе и подключены ко второму выводу обмотки дополнительного трансформатора, при этом каждая из этих обмоток имеет  $n$ -отводов, к каждому из которых подключен вход одного выходного электронного ключа, которые образуют три отдельные одинаковые группы. В каждой группе выходы этих ключей электрически соединены вместе и подключены к фазам второй энергосистемы.

П. формулы: 1

Фиг.: 3

---

---

---

**BB2A Cereri de brevet european  
pentru care s-a solicitat validarea  
în Republica Moldova publicate /  
Published European patent applications  
for which validation in the Republic  
of Moldova has been requested /  
Опубликованные заявки на европейский  
патент, для которых была испрашена  
валидация в Республике Молдова**

**A** GEPI publică fiecare solicitare de validare după informarea de către OEB privind achitarea taxei stabilite pentru validare, dar nu înainte de expirarea unui termen de 18 luni de la data depunerii sau, dacă o prioritate a fost revendicată, de la data celei mai vechi priorități. O cerere de brevet european, pentru care s-a plătit taxa de validare, și un brevet european validat vor avea aceleași efecte ca și o cerere de brevet sau un brevet în conformitate cu Legea nr. 50/2008 privind protecția invențiilor.

**A** GEPI shall publish any request for validation after it has been informed by the EPO that the prescribed validation fee has been paid, but not before the expiry of a time limit of 18 months from the filing date or, if priority has been claimed, the earliest priority date. A European patent application for which the validation fee has been paid and a validated European patent shall have the same effects as a patent application and a patent in accordance with the Law No 50/2008 on the Protection of Inventions.

**К** каждое ходатайство о валидации публикуется Агентством после получения от ЕПВ подтверждения оплаты установленной таксы за валидацию, но не ранее истечения 18-месячного срока с даты подачи или, если испрашен приоритет, с даты наиболее раннего приоритета. Заявка на европейский патент, по которой была оплачена такса за валидацию, и валидированный европейский патент имеют то же действие, что и заявка на патент и патент в соответствии с Законом № 50/2008 об охране изобретений.

- (21) e 2022 0177 (13) A1  
 (51) Int.Cl.: **A61K 9/20** (2006.01.01)  
**A61K 31/437** (2006.01.01)  
**A61K 31/4412** (2006.01.01)  
**A61K 47/00** (2006.01.01)  
**A61K 9/16** (2006.01.01)  
**A61K 31/4162** (2006.01.01)  
 (96) 20887631.8, 2020.10.31  
 (87) WO 2021/095048, 2021.05.20  
 (31) 201921046107  
 (32) 2019.11.13  
 (33) IN  
 (71) UNISON PHARMACEUTICALS PVT. LTD., IN  
 (72) SINGH Balvir, IN; SHINGALA Ramesh, IN;  
 PRAJAPATI Shivang, IN  
 (54) **Compoziții farmaceutice orodispersabile de apixaban**  
**Orally disintegrating pharmaceutical compositions of apixaban**  
**Перорально распадающиеся фармацевтические композиции аликсабана**

- (21) e 2022 0178 (13) A1  
 (51) Int.Cl.: **A61K 47/54** (2017.01.01)  
**A61P 1/16** (2006.01.01)  
**A61P 31/20** (2006.01.01)  
**C12N 15/11** (2006.01.01)  
**C12N 15/113** (2010.01.01)  
 (96) 21152689.2, 2018.04.10  
 (97) 3950004, 2022.02.09  
 (31) 201762484247P; 201762525071P  
 (32) 2017.04.11; 2017.06.26  
 (33) US; US  
 (71) ARBUTUS BIOPHARMA CORPORATION, CA  
 (72) HEYES James, CA; HOLLAND Richard J., CA;  
 JUDGE Adam, CA; LEE Amy C. H., CA; MARTIN Alan D., CA; SNEAD Nicholas Michael, CA; THI Emily P., CA; WOOD Mark, CA; YE Xin, CA  
 (54) **Compoziții țintite**  
**Targeted compositions**  
**Целевые композиции**

- (21) e 2022 0179 (13) A1  
 (51) Int.Cl.: **A61K 9/20** (2006.01.01)  
**A61K 31/445** (2006.01.01)  
**A61K 31/439** (2006.01.01)  
**A61K 31/55** (2006.01.01)  
**A61K 31/4545** (2006.01.01)  
**A61P 25/34** (2006.01.01)  
**A61P 25/32** (2006.01.01)  
**A61K 9/48** (2006.01.01)  
 (96) 19832276.0, 2019.11.28  
 (87) WO 2020/206511, 2020.10.15  
 (31) 11291019  
 (32) 2019.04.12  
 (33) BG  
 (71) SOPHARMA AD, BG  
 (72) ALEKSIEV Angel Aleksiev, BG; DASKALOV Veselin Evgeniev, BG; ALEKSIEV Angel Aleksiev, BG  
 (54) **Compoziție farmaceutică orală cu un alcaloid vegetal pentru tratamentul dependențelor**  
**Oral pharmaceutical composition with a plant alkaloid for treatment of dependencies**  
**Пероральная фармацевтическая композиция с растительным алкалоидом для лечения зависимостей**

- (21) e 2022 0180 (13) A1  
 (51) Int.Cl.: **C12N 15/113** (2010.01.01)  
**A61K 31/70** (2006.01.01)  
**C07H 21/02** (2006.01.01)  
**C07H 21/04** (2006.01.01)  
**A61P 17/00** (2006.01.01)  
 (96) 20210746.2, 2016.06.01  
 (97) 3851531, 2021.07.21  
 (31) 201562169454P  
 (32) 2015.06.01  
 (33) US  
 (71) SAREPTA THERAPEUTICS, INC., US  
 (72) MOURICH Dan V., US  
 (54) **Excluderea exonului indusă de antisens în colagenul de tip VII**  
**Antisense-induced exon exclusion in type VII collagen**  
**Антисмысловое исключение экзона в коллагене VII типа**

- (21) **e 2022 0181 (13) A1**  
 (51) **Int.Cl.:** **A61P 17/06** (2006.01.01)  
**C07K 16/24** (2006.01.01)  
 (96) 20710208.8, 2020.03.17  
 (87) WO 2020/207724, 2020.10.15  
 (31) 19382278  
 (32) 2019.04.12  
 (33) EP  
 (71) ALMIRALL S.A., ES  
 (72) PAU CHARLES Ignasi, ES  
 (54) **Metodă de tratament al psoriazisului în plăci rezistent la esterii ai acidului fumaric**  
**Method of treating fumaric acid ester-resistant plaque psoriasis**  
**Метод лечения бляшечного псориаза, устойчивого к сложным эфирам фумаровой кислоты**
- 
- (21) **e 2022 0182 (13) A1**  
 (51) **Int.Cl.:** **A61K 38/02** (2006.01.01)  
**A61K 35/00** (2006.01.01)  
 (96) 20716827.9, 2020.04.09  
 (87) WO 2020/208190, 2020.10.15  
 (31) 19168304  
 (32) 2019.04.10  
 (33) EP  
 (71) DEUTSCHES KREBSFORSCHUNGSZENTRUM STIFTUNG DES ÖFFENTLICHEN RECHTS, DE; HELMHOLTZ-ZENTRUM FÜR UMWELTFORSCHUNG GMBH-UFZ, DE  
 (72) OPITZ Christiane, DE; SADIK Ahmed, DE; SOMARRIBAS PATTERSON Luis Felipe, DE; MOHAPATRA Soumya, DE; PRENTZELL Mirja Tamara, DE; SECKER Philipp, DE; TRUMP Saskia, DE  
 (54) **Gena 1 indusă de interleukina-4 (IL4I1) în calitate de biomarker și utilizările acesteia**  
**Interleukin-4-induced gene 1 (IL4I1) as a biomarker and uses thereof**  
**Интерлейкин-4-индуцированный ген 1 (IL4I1) в качестве биомаркера и его применения**
- 
- (21) **e 2022 0183 (13) A1**  
 (51) **Int.Cl.:** **C07D 401/14** (2006.01.01)  
**C07D 213/74** (2006.01.01)  
**A61P 35/00** (2006.01.01)  
 (96) 20717667.8, 2020.04.10  
 (87) WO 2020/208222, 2020.10.15  
 (31) 201962832608P; 19178959  
 (32) 2019.04.11; 2019.06.07  
 (33) US; EP  
 (71) JANSSEN PHARMACEUTICA NV, BE  
 (72) THURING Johannes Wilhelmus J, BE; LU Tianbao, US; WU Tongfei, BE; DIELS Gaston Stanislas M, BE; BERTHELOT Didier Jean-Claude, FR; WROBLOWSKI Berthold, BE  
 (54) **Cicluri piridinice care conțin derivați în calitate de inhibitori ai MALT1**  
**Pyridine rings containing derivatives as MALT1 inhibitors**  
**Пиридиновые кольца, содержащие производные в качестве ингибиторов MALT1**
- 
- (21) **e 2022 0184 (13) A1**  
 (51) **Int.Cl.:** **A61P 35/00** (2006.01.01)  
**C07D 213/38** (2006.01.01)  
**C07D 213/75** (2006.01.01)  
**C07D 401/12** (2006.01.01)  
**C07D 401/14** (2006.01.01)  
**C07D 413/12** (2006.01.01)  
**C07D 417/14** (2006.01.01)  
**A61K 31/444** (2006.01.01)  
 (96) 20717867.4, 2020.04.09  
 (87) WO 2020/208138, 2020.10.15  
 (31) 19168505  
 (32) 2019.04.10  
 (33) EP  
 (71) CELLESTIA BIOTECH AG, CH  
 (72) LEHAL Rajwinder, CH; BOLD Guido, CH; URECH Charlotte, CH; ZOETE Vincent, CH  
 (54) **Compuși pentru tratamentul cancerului indus de oncovirus și procedee de utilizare a acestora**  
**Compounds for the treatment of oncovirus induced cancer and methods of use thereof**  
**Соединения для лечения рака, индуцированного онковирусом, и способы их применения**
-

- (21) **e 2022 0185 (13) A1**  
 (51) **Int.Cl.:** *C07D 213/73* (2006.01.01)  
*C07D 213/74* (2006.01.01)  
*C07C 217/90* (2006.01.01)  
*C07D 417/12* (2006.01.01)  
*C07D 213/30* (2006.01.01)  
*A61P 35/00* (2006.01.01)  
*A61K 31/44* (2006.01.01)  
 (96) 20717868.2, 2020.04.09  
 (87) WO 2020/208139, 2020.10.15  
 (31) 19168508  
 (32) 2019.04.10  
 (33) EP  
 (71) CELLESTIA BIOTECH AG, CH  
 (72) LEHAL Rajwinder, CH; BOLD Guido, CH; URECH Charlotte, CH; ZOETE Vincent, CH  
 (54) **Inhibitori ai căii de semnalizare Notch și utilizarea acestora în tratamentul cancerului**  
**Inhibitors of Notch signalling pathway and use thereof in treatment of cancers**  
**Ингибиторы сигнального пути Notch и их применение при лечении рака**
- 
- (21) **e 2022 0186 (13) A1**  
 (51) **Int.Cl.:** *C14B 1/30* (2006.01.01)  
*B29C 51/00* (2006.01.01)  
*B32B 9/02* (2006.01.01)  
*B32B 37/10* (2006.01.01)  
*B68F 1/00* (2006.01.01)  
*C14B 1/58* (2006.01.01)  
*C14B 1/44* (2006.01.01)  
 (96) 20718610.7, 2020.04.06  
 (87) WO 2020/207977, 2020.10.15  
 (31) 201900005366  
 (32) 2019.04.08  
 (33) IT  
 (71) EGAS CONSULTING SOCIETA' A RESPONSABILITA' LIMITATA SEMPLIFICATA, IT  
 (72) CINGOLANI Corrado Luigi, IT  
 (54) **Procedeu de fabricare a articolelor tridimensionale din piele**  
**Manufacturing process of three-dimensional leather objects**  
**Способ изготовления трехмерных кожаных изделий**
- 
- (21) **e 2022 0187 (13) A1**  
 (51) **Int.Cl.:** *C07K 16/42* (2006.01.01)  
*A61P 11/06* (2006.01.01)  
*A61P 37/08* (2006.01.01)  
 (96) 20718649.5, 2020.04.09  
 (87) WO 2020/208177, 2020.10.15  
 (31) 201905150  
 (32) 2019.04.11  
 (33) GB  
 (71) ARGENX IIP BV, BE  
 (72) SAUNDERS Michael, BE; BIGIRIMANA Rene, BE; BLANCHETOT Christophe, BE; CROM-HEECKE Marijn, BE; MCGUIRE Conor, BE  
 (54) **Anticorpi anti-IgE**  
**Anti-IgE antibodies**  
**Анти-IgE-антитела**
- 
- (21) **e 2022 0188 (13) A1**  
 (51) **Int.Cl.:** *F25D 17/08* (2006.01.01)  
*F25D 23/02* (2006.01.01)  
*F25D 25/02* (2006.01.01)  
*A47F 3/04* (2006.01.01)  
 (96) 20719691.6, 2020.04.07  
 (87) WO 2020/208347, 2020.10.15  
 (31) 201905036  
 (32) 2019.04.09  
 (33) GB  
 (71) AEROFOIL ENERGY LIMITED, GB  
 (72) MCANDREW Paul, GB; TURNER Ian, GB  
 (54) **Îmbunătățiri la afișarea frigiderelor și congelatoarelor**  
**Improvements to display refrigerators and freezers**  
**Улучшения отображения холодильников и морозильников**
- 
- (21) **e 2022 0189 (13) A1**  
 (51) **Int.Cl.:** *C07D 487/04* (2006.01.01)  
*A61P 35/00* (2006.01.01)  
*A61K 31/53* (2006.01.01)  
 (96) 20721083.2, 2020.04.08  
 (87) WO 2020/210293, 2020.10.15  
 (31) 201962833529P; 201962911016P; 201962930240P  
 (32) 2019.04.12; 2019.10.04; 2019.11.04  
 (33) US; US; US  
 (71) BLUEPRINT MEDICINES CORPORATION, US  
 (72) KIM Joseph L., US; DINEEN Thomas A., US; GUZI Timothy, US



- (54) **Derivați de pirolotriazină pentru tratamentul bolilor mediate de KIT și PDGFRA**  
**Pyrrolotriazine derivatives for treating KIT- and PDGFRA-mediated diseases**  
**Производные пирролотриазина для лечения KIT- и PDGFRA-опосредованных заболеваний**

- (32) 2019.04.12; 2019.11.08  
 (33) US; US  
 (71) MITOBRIDGE, INC., US  
 (72) BIDDLE Margaret, US; KLUGE Arthur, US; SASMAL Sanjita, IN; LAGU Bharat, US; WU Xinyuan, US; OGIYAMA Takashi, JP; BELL Eric, US

(21) **e 2022 0190 (13) A1**

- (51) **Int.Cl.:** **C12N 9/22** (2006.01.01)  
**C12N 15/113** (2010.01.01)  
**C12N 15/864** (2006.01.01)

- (96) 20721089.9, 2020.04.10  
 (87) WO 2020/210640, 2020.10.15  
 (31) 201962833523P  
 (32) 2019.04.12  
 (33) US  
 (71) VERTEX PHARMACEUTICALS INCORPORATED, US  
 (72) SAAYMAN Sheena, US; CAHALAN Stuart, US; YEN Angela, US; ESPANOLA Sophia, US; SPENCER Sarah Jean, US  
 (54) **Sisteme de editare a genelor pentru modificarea genei SCN9A sau SCN10A și procedee de utilizare a acestora**  
**Gene-editing systems for modifying a SCN9A or SCN10A gene and methods of use thereof**  
**Системы редактирования генов для модификации гена SCN9A или SCN10A и способы их применения**

(21) **e 2022 0191 (13) A1**

- (51) **Int.Cl.:** **A61P 3/10** (2006.01.01)  
**A61K 31/4184** (2006.01.01)  
**A61P 5/14** (2006.01.01)  
**A61P 7/00** (2006.01.01)  
**A61P 9/00** (2006.01.01)  
**A61P 17/00** (2006.01.01)  
**A61P 21/00** (2006.01.01)  
**A61P 25/28** (2006.01.01)  
**A61P 35/00** (2006.01.01)  
**C07D 235/30** (2006.01.01)  
**C07D 413/12** (2006.01.01)  
**C07D 413/14** (2006.01.01)  
**C07D 417/12** (2006.01.01)  
**C07D 417/14** (2006.01.01)  
**C07D 513/04** (2006.01.01)

- (96) 20722177.1, 2020.04.08  
 (87) WO 2020/210339, 2020.10.15  
 (31) 201962833031P; 201962932629P

(54) **Inductori ai HMOX1**  
**HMOX1 inducers**  
**Индукторы HMOX1**

(21) **e 2022 0192 (13) A1**

- (51) **Int.Cl.:** **A61K 31/5377** (2006.01.01)  
**A61K 39/395** (2006.01.01)  
**A61P 35/00** (2006.01.01)

- (96) 20722180.5, 2020.04.09  
 (87) WO 2020/210418, 2020.10.15  
 (31) 201962833432P  
 (32) 2019.04.12  
 (33) US  
 (71) CELGENE CORPORATION, US  
 (72) ANTON Maria Soraya Carrancio, US; BUCHHOLZ Tonia J., US; LOPEZ-GIRONA Antonia, US; NARLA Rama Krishna, US; PO-URDEHNAD Michael, US  
 (54) **Metode de tratament al limfomului non-Hodgkin cu utilizarea 2-(2,6-dioxopiperidin-3-il)-4-((2-fluoro-4-((3-morfolinoazetidin-1-il)metil)benzil)amino)izoinдолin-1,3-dionei**  
**Methods of treating non-Hodgkin lymphoma using 2-(2,6-dioxopiperidin-3-yl)-4-((2-fluoro-4-((3-morpholinoazetidin-1-yl)methyl)benzyl)amino)isoindoline-1,3-dione**  
**Методы лечения неходжкинской лимфомы с использованием 2-(2,6-диоксопиперидин-3-ил)-4-((2-фтор-4-((3-морфолиноазетидин-1-ил)метил)бензил)амино)изоиндолин-1,3-диона**

(21) **e 2022 0193 (13) A1**

- (51) **Int.Cl.:** **A61K 38/00** (2006.01.01)  
**A61K 9/08** (2006.01.01)  
**A61K 9/10** (2006.01.01)  
**A61K 47/14** (2017.01.01)

- (96) 20722945.1, 2020.04.10  
 (87) WO 2020/210723, 2020.10.15  
 (31) 201962832508P  
 (32) 2019.04.11

- (33) US  
 (71) R.P. SCHERER TECHNOLOGIES, LLC, US  
 (72) PLASSAT Vincent, FR; HILBOLD Benoit, FR; GALUS Aurélie, FR; POINTEAUX Thomas, FR; MEISSONNIER Julien, FR  
 (54) **Formulare pentru livrarea orală a proteinelor, peptidelor și moleculelor mici cu permeabilitate slabă**  
**Formulation for oral delivery of proteins, peptides and small molecules with poor permeability**  
**Состав для пероральной доставки белков, пептидов и малых молекул с плохой проницаемостью**

- 
- (21) **e 2022 0194 (13) A1**  
 (51) **Int.Cl.: C07K 16/28** (2006.01.01)  
 (96) 20723654.8, 2020.04.08  
 (87) WO 2020/210358, 2020.10.15  
 (31) 201962830961P  
 (32) 2019.04.08  
 (33) US  
 (71) BIOGEN MA INC., US  
 (72) GRAFF Christilyn, US; PALMER Christina, US; BLAKELEY Brett, US; MULLEN Tracey, US; GARDET Agnes, US  
 (54) **Anticorpi anti-integrină și utilizările acestora**  
**Anti-integrin antibodies and uses thereof**  
**Антитела к интегрину и их применения**

- 
- (21) **e 2022 0195 (13) A1**  
 (51) **Int.Cl.: C07D 471/04** (2006.01.01)  
**A61K 31/519** (2006.01.01)  
**A61P 13/12** (2006.01.01)  
 (96) 20723672.0, 2020.04.10  
 (87) WO 2020/210639, 2020.10.15  
 (31) PCT/CN2019/0819  
 (32) 2019.04.10  
 (33) WO  
 (71) GOLDFINCH BIO, INC., US  
 (72) GAO Yuejun, CN; XUE Wenfeng, CN  
 (54) **Forme cristaline ale inhibitorului piridazinic al TRPC**

**Crystal forms of a pyridazinone TRPC inhibitor**  
**Кристаллические формы пиридазинового ингибитора TRPC**

- 
- (21) **e 2022 0196 (13) A1**  
 (51) **Int.Cl.: A61K 38/00** (2006.01.01)  
**A61K 9/08** (2006.01.01)  
**A61K 9/10** (2006.01.01)  
**A61K 47/14** (2017.01.01)  
**A61K 31/4545** (2006.01.01)  
 (96) 20723680.3, 2020.04.10  
 (87) WO 2020/210722, 2020.10.15  
 (31) 201962832508P  
 (32) 2019.04.11  
 (33) US  
 (71) R.P. SCHERER TECHNOLOGIES, LLC, US; BIOHAVEN PHARMACEUTICAL HOLDING COMPANY LTD., US  
 (72) PLASSAT Vincent, FR; HILBOLD Benoit, FR; GALUS Aurélie, FR; POINTEAUX Thomas, FR; MEISSONNIER Julien, FR; DUBOWCHIK Gene M., US; CONWAY Charles M., US  
 (54) **Formulare pentru livrarea orală a proteinelor, peptidelor și moleculelor mici cu permeabilitate slabă**  
**Formulation for oral delivery of proteins, peptides and small molecules with poor permeability**  
**Состав для пероральной доставки белков, пептидов и малых молекул с плохой проницаемостью**

- 
- (21) **e 2022 0197 (13) A1**  
 (51) **Int.Cl.: C07K 16/28** (2006.01.01)  
**A61P 25/04** (2006.01.01)  
**A61P 35/00** (2006.01.01)  
 (96) 20724257.9, 2020.04.09  
 (87) WO 2020/210551, 2020.10.15  
 (31) 201962832218P  
 (32) 2019.04.10  
 (33) US  
 (71) REGENERON PHARMACEUTICALS, INC., US  
 (72) DALY Christopher, US; THURSTON Gavin, US; PAPADOPOULOS Nicholas, US

(54) **Anticorpi umani care leagă RET și procedee de utilizare a acestora**  
**Human antibodies that bind RET and methods of use thereof**  
**Человеческие антитела, связывающие RET, и способы их применения**

(21) **e 2022 0198 (13) A1**

(51) **Int.Cl.: H02P 9/00 (2006.01.01)**

(96) 20728957.0, 2020.05.11

(87) WO 2020/234018, 2020.11.26

(31) 19380008

(32) 2019.05.22

(33) EP

(71) SIEMENS GAMESA RENEWABLE ENERGY INNOVATION & TECHNOLOGY S.L., ES

(72) RIZO MORENTE Mario, ES; GUDE RODRIGUEZ Isaac, ES; BARENYS ESPADALER Mireia, ES; AGUDO ARAQUE Andres, ES

(54) **Sistem și procedeu de control al convertorului pe partea rotorului generatorului asincron cu dublă alimentare al turbinei eoliene**  
**Control system and method for the rotor side converter of a doubly-fed induction generator in a wind turbine**  
**Система и способ управления преобразователем на стороне ротора асинхронного генератора с двойным питанием ветровой турбины**

(21) **e 2022 0199 (13) A1**

(51) **Int.Cl.: G05F 1/20 (2006.01.01)**

**H02J 3/18 (2006.01.01)**

**H02J 3/38 (2006.01.01)**

(96) 20728965.3, 2020.05.12

(87) WO 2020/239425, 2020.12.03

(31) 19380009

(32) 2019.05.24

(33) EP

(71) SIEMENS GAMESA RENEWABLE ENERGY INNOVATION & TECHNOLOGY S.L., ES

(72) BARRENETXEA IÑARRA Manex, ES; CANALES SEGADÉ Jose María, ES; SANTODOMINGO LLAMAS Fernando, ES; LINARES FANO Miguel, ES; REBOLLO LÓPEZ Emilio David, ES

(54) **Control al transformatorului turbinei eoliene**  
**Wind turbine transformer control**  
**Управление трансформатором ветряной турбины**

(21) **e 2022 0200 (13) A1**

(51) **Int.Cl.: H02J 3/00 (2006.01.01)**

**H02J 3/24 (2006.01.01)**

**H02J 3/28 (2006.01.01)**

**H02J 3/32 (2006.01.01)**

**H02J 3/38 (2006.01.01)**

**G06Q 50/06 (2012.01.01)**

**G06Q 10/04 (2012.01.01)**

(96) 20732114.2, 2020.05.20

(87) WO 2020/234398, 2020.11.26

(31) 201900083; 19380030

(32) 2019.05.20; 2019.11.15

(33) ES; EP

(71) SIEMENS GAMESA RENEWABLE ENERGY INNOVATION & TECHNOLOGY S.L., ES

(72) MENDIZABAL ABASOLO Patxi, ES; ZUDAIRE LATIENDA Pedro Maria, ES

(54) **Control al centralei electrice hibride**  
**Controlling a hybrid power plant**  
**Управление гибридной электростанцией**

(21) **e 2022 0201 (13) A1**

(51) **Int.Cl.: B01D 3/14 (2006.01.01)**

**B01D 5/00 (2006.01.01)**

**H05K 7/20 (2006.01.01)**

(96) 20732999.6, 2020.04.09

(87) WO 2020/208415, 2020.10.15

(31) 201916379136

(32) 2019.04.09

(33) US

(71) LIQUIDSTACK HOLDING B.V., NL

(72) LAU Kar-Wing, HK

(54) **Procedeu și dispozitiv de regenerare a lichidelor dielectrice utilizate pentru răcirea prin imersie**  
**Method and apparatus for recovering dielectric fluids used for immersion cooling**  
**Способ и устройство для регенерации диэлектрических жидкостей, используемых для иммерсионного охлаждения**

- (21) e 2022 0202 (13) A1  
 (51) Int.Cl.: B29C 51/32 (2006.01.01)  
 B29C 51/26 (2006.01.01)  
 B29C 51/30 (2006.01.01)  
 B26F 1/38 (2006.01.01)  
 B29C 51/04 (2006.01.01)  
 B29L 31/00 (2006.01.01)  
 B29L 23/18 (2006.01.01)  
 B26F 1/44 (2006.01.01)  
 B26D 1/00 (2006.01.01)
- (96) 20745332.5, 2020.04.24  
 (87) WO 2020/218934, 2020.10.29  
 (31) PCT/RO2019/0000  
 (32) 2019.04.24  
 (33) WO  
 (71)(72) DRAGULINESCU Ionel-Dan, RO
- (54) **Presformă cu mai multe cavități cu cutie de presiune pentru cuțite pentru mașina de termoformare utilizată în procesul de termoformare continuă de mare serie a produselor din plastic subțire**  
**Multi-cavity mould with a knife pressure-box for a thermoforming machine used in the process of high-volume, continuous thermoforming of thin-gauge plastic products**  
**Многополостная пресс-форма с ножевой напорной коробкой для термоформовочной машины, используемой в процессе крупносерийного непрерывного термоформования тонколистовых изделий из пластмассы**
- 
- (21) e 2022 0203 (13) A1  
 (51) Int.Cl.: E02D 5/36 (2006.01.01)  
 E02D 5/48 (2006.01.01)
- (96) 20746319.1, 2020.04.08  
 (87) WO 2020/209741, 2020.10.15  
 (31) 201900223  
 (32) 2019.04.08  
 (33) RO  
 (71) SAIDEL Tudor, RO  
 (72) RADULESCU Cornel Mircea Valentin, RO;  
 SAIDEL Tudor, RO
- (54) **Metodă de construcție și dispozitiv pentru executarea unui pilon de beton turnat pe loc cu diametre multiple care descreșc cu adâncimea**  
**Construction method and device for execution of a cast in-situ pile with multiple diameters decreasing with depth**
- 
- (21) e 2022 0204 (13) A1  
 (51) Int.Cl.: C07D 471/04 (2006.01.01)  
 A61K 31/50 (2006.01.01)  
 C07D 237/22 (2006.01.01)  
 A61P 13/12 (2006.01.01)
- (96) 20786889.4, 2020.04.10  
 (87) WO 2020/210626, 2020.10.15  
 (31) 201962832632P; 202062991315P  
 (32) 2019.04.11; 2020.03.18  
 (33) US; US  
 (71) GOLDFINCH BIO, INC., US  
 (72) CORSON Donald T., US; KWONG Elizabeth Chu, CA; STUMPFIG Thomas E., US; SMITHEY Daniel T., US; SCHLESINGER Erica B., US
- (54) **Formulare uscată prin pulverizare de inhibitor piridazinonic al TRPC5**  
**Spray-dried formulation of a pyridazinone TRPC5 inhibitor**  
**Высушенный распылением состав пиридазинового ингибитора TRPC5**
- 
- (21) e 2022 0205 (13) A1  
 (51) Int.Cl.: A61K 39/39 (2006.01.01)  
 A61K 45/06 (2006.01.01)  
 A61P 37/04 (2006.01.01)
- (96) 20787135.1, 2020.04.10  
 (87) WO 2020/210632, 2020.10.15  
 (31) 201962832244P  
 (32) 2019.04.10  
 (33) US  
 (71) SLSG LIMITED LLC, US; MEMORIAL SLOAN KETTERING CANCER CENTER, US  
 (72) STERGIOU Angelos M., US; SARLIS Nicholas J., US; SCHEINBERG David A., US; DAO Tao, US
- (54) **Compoziție imunoterapeutică multivalentă și procedee de utilizare pentru tratamentul cancerului WT1-pozitiv**  
**Multi-valent immunotherapy composition and methods of use for treating WT1-positive cancers**

**Мультивалентная иммунотерапевтическая композиция и способы применения для лечения WT1-положительного рака**

- 
- (21) **e 2022 0206 (13) A1**  
 (51) **Int.Cl.:** *C07D 403/12* (2006.01.01)  
           *A61P 25/16* (2006.01.01)  
 (96) 20787582.4, 2020.04.10  
 (87) WO 2020/210684, 2020.10.15  
 (31) 201962832775P  
 (32) 2019.04.11  
 (33) US  
 (71) DENALI THERAPEUTICS INC., US  
 (72) DE VICENTE FIDALGO Javier, US; ESTRADA Anthony A., US; FENG Jianwen A., US; SWEENEY Zachary K., US  
 (54) **Compuși, compoziții și procedee**  
**Compounds, compositions and methods**  
**Соединения, композиции и способы**
- 

- (21) **e 2022 0207 (13) A1**  
 (51) **Int.Cl.:** *A61K 48/00* (2006.01.01)  
           *A61K 35/76* (2015.01.01)  
           *C12N 15/861* (2006.01.01)  
 (96) 20787609.5, 2020.04.10  
 (87) WO 2020/210633, 2020.10.15  
 (31) 201962833447P  
 (32) 2019.04.12  
 (33) US  
 (71) ENCODED THERAPEUTICS, INC., US  
 (72) BELLE Archana, US; TAGLIATELA Stephanie, US  
 (54) **Compoziții și procedee de administrare a agenților terapeutici**  
**Compositions and methods for administration of therapeutics**  
**Композиции и способы введения терапевтических средств**
- 

- (21) **e 2022 0208 (13) A1**  
 (51) **Int.Cl.:** *C07D 487/14* (2006.01.01)  
           *C07D 517/14* (2006.01.01)  
           *A61K 31/55* (2006.01.01)  
           *A61K 31/551* (2006.01.01)  
           *A61K 31/5517* (2006.01.01)  
           *A61P 35/00* (2006.01.01)

- (96) 20787651.7, 2020.04.08  
 (87) WO 2020/207395, 2020.10.15  
 (31) PCT/CN2019/0819  
 (32) 2019.04.09  
 (33) WO  
 (71) RANOK THERAPEUTICS (HANGZHOU) CO. LTD., CN  
 (72) YING Weiwen, US; YE Long, CN; FOLEY Kevin, US  
 (54) **Procedee și compoziții pentru degradarea țintită a proteinelor**  
**Methods and compositions for targeted protein degradation**  
**Способы и композиции для целенаправленной деградации белков**
- 

- (21) **e 2022 0209 (13) A1**  
 (51) **Int.Cl.:** *G06F 11/00* (2006.01.01)  
 (96) 20787968.5, 2020.04.10  
 (87) WO 2020/210730, 2020.10.15  
 (31) 201962832786P  
 (32) 2019.04.11  
 (33) US  
 (71) VILLAMAR Carlos R., US  
 (72) KERSEBOOM Jan Willem Olger Valentijn, NL; BELL Derk Alexander, NL; VILLAMAR Carlos R., US  
 (54) **Sistem și procedeu cu utilizarea registrului virtual**  
**System and method employing virtual ledger**  
**Система и способ с использованием виртуального реестра**
- 

- (21) **e 2022 0210 (13) A1**  
 (51) **Int.Cl.:** *C07D 401/04* (2006.01.01)  
           *C07D 405/04* (2006.01.01)  
           *C07D 487/04* (2006.01.01)  
           *A61K 31/497* (2006.01.01)  
           *A61P 3/10* (2006.01.01)  
 (96) 20788321.6, 2020.04.10  
 (87) WO 2020/207474, 2020.10.15  
 (31) PCT/CN2019/0823  
 (32) 2019.04.12  
 (33) WO  
 (71) QILU REGOR THERAPEUTICS INC., CN  
 (72) ZHONG Wenge, US; GUO Wei, CN

- (54) **Agoniști ai GLP-1R și utilizările acestora**  
**GLP-1R agonists and uses thereof**  
**Агонисты GLP-1R и их применения**

(21) e 2022 0211 (13) A1

(51) Int.Cl.: C07D 209/92 (2006.01.01)  
A61K 31/403 (2006.01.01)

(96) 20788335.6, 2020.04.10

(87) WO 2020/210630, 2020.10.15

(31) 201962833107P

(32) 2019.04.12

(33) US

(71) C4 THERAPEUTICS, INC., US

(72) HENDERSON James A., US; HE Minsheng, US; GOOD Andrew Charles, US; PHILIPPS Andrew J., US

- (54) **Agenți triciclici de degradare a Ikaros și Aiolos**  
**Tricyclic degraders of Ikaros and Aiolos**  
**Трициклические агенты деградации Ikaros и Aiolos**

(21) e 2022 0212 (13) A1

(51) Int.Cl.: C07D 413/14 (2006.01.01)  
C07D 417/14 (2006.01.01)  
C07D 493/08 (2006.01.01)  
C07D 471/08 (2006.01.01)  
C07F 9/6558 (2006.01.01)  
C07D 413/12 (2006.01.01)

(96) 21181833.1, 2017.08.23

(97) 3954684, 2022.02.16

(31) 201662378625P; 201762532983P

(32) 2016.08.23; 2017.07.14

(33) US; US

(71) ARDELYX, INC., US

(72) CHAO Jianhua, US; JAIN Rakesh, US; HU Lily, US; LEWIS Jason Gustaf, US; BARIBAULT Helene, US; CALDWELL Jeremy, US

- (54) **Procedeu de obținere a modulatorilor receptorilor hormonalii pentru tratamentul stărilor și tulburărilor metabolice**  
**Process for the preparation of hormone receptor modulators for treating metabolic conditions and disorders**  
**Способ получения модуляторов гормональных рецепторов для лечения метаболических состояний и нарушений**

(21) e 2022 0213 (13) A1

(51) Int.Cl.: C07D 401/14 (2006.01.01)  
A61K 31/437 (2006.01.01)  
A61K 31/4427 (2006.01.01)  
C07D 231/12 (2006.01.01)  
C07D 231/18 (2006.01.01)  
C07D 231/54 (2006.01.01)  
C07D 401/12 (2006.01.01)  
C07D 413/12 (2006.01.01)  
C07D 471/04 (2006.01.01)  
C07D 471/12 (2006.01.01)  
C07D 513/04 (2006.01.01)  
C07D 213/64 (2006.01.01)

(96) 21193297.5, 2017.01.13

(97) 3954681, 2022.02.16

(31) 201662278122P

(32) 2016.01.13

(33) US

(71) BRISTOL-MYERS SQUIBB COMPANY, US

(72) SMITH II Leon M., US; LADZIATA Vladimir, US; DELUCCA Indawati, US; PINTO Donald J. P., US; ORWAT Michael J., US; DILGER Andrew K., US; PABBISSETTY Kumar Balashanmuga, US; YANG Wu, US; SHAW Scott A., US; GLUNZ Peter W., US; PANDA Manoranjan, IN

- (54) **Salicilamide ale spiroheptanului și compuși înrudiți în calitate de inhibitori ai ROCK**  
**Spiroheptane salicylamides and related compounds as inhibitors of ROCK**  
**Салициламиды спирогептана и родственные соединения в качестве ингибиторов ROCK**

(21) e 2022 0214 (13) A1

(51) Int.Cl.: A61K 31/7076 (2006.01.01)  
A61K 31/675 (2006.01.01)  
A61P 35/02 (2006.01.01)

(96) 20204879.9, 2016.05.27

(97) 3851110, 2021.07.21

(31) 201562167750P; 201562262143P

(32) 2015.05.28; 2015.12.02

(33) US; US

(71) KITE PHARMA, INC., US; THE GOVERNMENT OF THE UNITED STATES OF AMERICA AS REPRESENTED BY THE SECRETARY, DEPARTMENT OF HEALTH AND HUMAN SERVICES, US

(72) BOT Adrian, US; GO William, US; JAIN Rajul, US; WIEZOREK Jeffrey S., US; KOCHENDERFER James N., US; ROSENBERG Steven A., US

(54) **Metode de condiționare a pacienților pentru terapia T-celulară**  
**Methods of conditioning patients for T cell therapy**  
**Методы кондиционирования пациентов для Т-клеточной терапии**

**[2-(phenyl)ethylamino]alkaneamide derivatives**

**Способ получения замещенных 2-[2-(фенил)этиламино]алканамидных производных**

(21) **e 2022 0215 (13) A1**

(51) **Int.Cl.:** **C07K 16/28** (2006.01.01)  
**A61P 35/00** (2006.01.01)  
**A61P 43/00** (2006.01.01)  
**A61K 39/00** (2006.01.01)

(96) 20216343.2, 2017.05.17

(97) 3848393, 2021.07.14

(31) 16170174

(32) 2016.05.18

(33) EP

(71) BOEHRINGER INGELHEIM INTERNATIONAL GMBH, DE

(72) ZETTL Markus, DE; LORENZ Ivo, US; SCHAFF Otmar, DE; WURM Melanie, DE; FORTIN Jean-Francois, CA; BRODEUR Scott, US; CANADA Keith A., US; CHLEWICKI Lukasz, US; DAVIDSON Walter Carroll, US; GUPTA Pan-kaj, US; GUPTA Priyanka, US; PEREZ Rocio K., US; WOSKA Jr. Joseph Robert, US; XIAO Haiguang, US; YANG Danlin, US

(54) **Molecule de anticorpi pentru tratamentul cancerului**  
**Antibody molecules for cancer treatment**  
**Молекулы антител для лечения рака**

(21) **e 2022 0217 (13) A1**

(51) **Int.Cl.:** **A61P 35/00** (2006.01.01)  
**A61K 31/445** (2006.01.01)  
**A61K 31/4545** (2006.01.01)  
**A61P 37/00** (2006.01.01)  
**C07D 211/24** (2006.01.01)  
**C07D 401/12** (2006.01.01)

(96) 20720038.7, 2020.04.17

(87) WO 2020/212581, 2020.10.22

(31) 201905520

(32) 2019.04.18

(33) GB

(71) MODERN BIOSCIENCES LIMITED, GB

(72) PATEL Lisa, GB; SMITH Stephen Allan, GB; COLLINGWOOD Stephen Paul, GB

(54) **Compuși N-acil-{4-[(4-aril-fenil)sulfonilmetil]piperidină} și utilizarea terapeutică a acestora**

**N-acyl-{4-[(4-aryl-phenyl)sulfonylmethyl]piperidine} compounds and their therapeutic use**

**Соединения N-ацил-{4-[(4-арилфенил)сульфонилметил]пиперидин} и их терапевтическое применение**

(21) **e 2022 0216 (13) A1**

(51) **Int.Cl.:** **C07C 237/06** (2006.01.01)  
**C07C 231/12** (2006.01.01)  
**C07C 253/08** (2006.01.01)  
**C07C 213/00** (2006.01.01)

(96) 20719143.8, 2020.04.08

(87) WO 2020/212227, 2020.10.22

(31) 19169714

(32) 2019.04.17

(33) EP

(71) NEWRON PHARMACEUTICALS S.P.A., IT

(72) SKRANC Wolfgang, AT; WOLBERG Michael, DE; RIEPL Matthias, DE; IMBODEN Christoph, CH; WALDVOGEL Erwin, CH

(54) **Procedeu de obținere a derivaților 2-[2-(fenil)etilamino]alcanamidici substituiți**  
**Process for the production of substituted 2-**

(21) **e 2022 0218 (13) A1**

(51) **Int.Cl.:** **C07C 237/06** (2006.01.01)  
**C07C 231/12** (2006.01.01)  
**C07C 41/30** (2006.01.01)

(96) 20720388.6, 2020.04.14

(87) WO 2020/212352, 2020.10.22

(31) 19169715

(32) 2019.04.17

(33) EP

(71) NEWRON PHARMACEUTICALS S.P.A., IT

(72) LEONG William, US; LAN Dongxiao, CN; ZHANG Weifang, CN; FANG Xiang, CN; WU Sizhong, CN

(54) **Procedeu de obținere a derivaților 2-[2-(fenil)etilamino]alcanamidici substituiți**

**Process for the production of substituted 2-[2-(phenyl) ethylamino]alkaneamide derivatives**

Способ получения замещенных 2-[2-(фенил)этиламино]алканамидных производных

- 
- (21) **e 2022 0219 (13) A1**  
 (51) **Int.Cl.:** *C09D 5/00* (2006.01.01)  
 (96) 20720802.6, 2020.04.20  
 (87) WO 2020/212622, 2020.10.22  
 (31) 102019110365; 102019118429  
 (32) 2019.04.18; 2019.07.08  
 (33) DE; DE  
 (71) BRILLUX GMBH & CO. KG, DE  
 (72) HÖRSTING Ingo, DE; LEUSMANN Jan, DE; BENDER Georg Dr., DE; BERG Jonas, DE  
 (54) **Material granular și material de acoperire fabricat din acesta**  
**Granular material and coating material produced therefrom**  
**Гранулированный материал и изготовленный из него материал покрытия**
- 

- (21) **e 2022 0220 (13) A1**  
 (51) **Int.Cl.:** *C07D 401/04* (2006.01.01)  
*C07D 401/14* (2006.01.01)  
*C07D 403/14* (2006.01.01)  
*C07D 471/04* (2006.01.01)  
*C07D 403/04* (2006.01.01)  
*C07D 417/14* (2006.01.01)  
*A61K 31/4725* (2006.01.01)  
*A61K 31/502* (2006.01.01)  
*A61P 35/02* (2006.01.01)  
 (96) 20721759.7, 2020.04.16  
 (87) WO 2020/212897, 2020.10.22  
 (31) 201962835113P  
 (32) 2019.04.17  
 (33) US  
 (71) JANSSEN BIOTECH, INC., US  
 (72) KUDUK Scott, US; ZHANG Zhuming, US; DE-RATT Lindsey, US; WANG Aihua, US  
 (54) **Inhibitori ai dihidroorotatdehidrogenazei**  
**Dihydroorotate dehydrogenase inhibitors**  
**Ингибиторы дигидрооротатдегидрогеназы**
- 

- (21) **e 2022 0221 (13) A1**  
 (51) **Int.Cl.:** *A61P 13/08* (2006.01.01)  
*A61P 35/00* (2006.01.01)  
*C07K 16/28* (2006.01.01)  
*C07K 16/30* (2006.01.01)  
 (96) 20721771.2, 2020.04.17  
 (87) WO 2020/212947, 2020.10.22  
 (31) 201962836270P  
 (32) 2019.04.19  
 (33) US  
 (71) JANSSEN BIOTECH, INC., US  
 (72) MCDEVITT Theresa, US; SHETTY Shoba, US; XIE Hong, US  
 (54) **Metode de tratament al cancerului de prostată cu anticorp anti-PSMA/CD3**  
**Methods of treating prostate cancer with an anti-PSMA/CD3 antibody**  
**Методы лечения рака простаты антителом против ПСМА/CD3**
- 

- (21) **e 2022 0222 (13) A1**  
 (51) **Int.Cl.:** *A61P 13/12* (2006.01.01)  
*A61P 35/00* (2006.01.01)  
*C07K 16/28* (2006.01.01)  
*C07K 16/30* (2006.01.01)  
 (96) 20721773.8, 2020.04.17  
 (87) WO 2020/212949, 2020.10.22  
 (31) 201962836287P  
 (32) 2019.04.19  
 (33) US  
 (71) JANSSEN BIOTECH, INC., US  
 (72) MCDEVITT Theresa, US; SHETTY Shoba, US; XIE Hong, US  
 (54) **Metode de tratament al cancerului renal cu anticorp anti-PSMA/CD3**  
**Methods of treating renal cancer with an anti-PSMA/CD3 antibody**  
**Методы лечения рака почек антителом против ПСМА/CD3**
- 

- (21) **e 2022 0223 (13) A1**  
 (51) **Int.Cl.:** *A61K 9/00* (2006.01.01)  
*A61K 9/08* (2006.01.01)  
*A61K 47/12* (2006.01.01)  
*A61K 47/38* (2006.01.01)  
*A61K 31/485* (2006.01.01)  
 (96) 20722231.6, 2020.04.17  
 (87) WO 2020/212549, 2020.10.22  
 (31) 201962835711P



- (32) 2019.04.18  
 (33) US  
 (71) CHIESI FARMACEUTICI S.P.A., IT  
 (72) CELLA Massimo, IT; THOMSON Merran Ann, IT; KRAFT Walter Karl, IT
- (54) **Metodă de tratament al sindromului de sevraj la opioide neonatal**  
**Method for treating neonatal opioid withdrawal syndrome**  
**Метод лечения неонатального синдрома отмены опиоидов**
- 
- (21) **e 2022 0224 (13) A1**  
 (51) **Int.Cl.: A61K 31/401 (2006.01.01)**  
**A61K 31/713 (2006.01.01)**  
**A61P 31/20 (2006.01.01)**
- (96) 20723963.3, 2020.04.17  
 (87) WO 2020/214976, 2020.10.22  
 (31) 201962836066P; 201962852749P; PCT/US2019/0460; 201962932346P  
 (32) 2019.04.18; 2019.05.24; 2019.08.09; 2019.11.07  
 (33) US; US; WO; US  
 (71) JANSSEN PHARMACEUTICALS, INC., US  
 (72) BIERMER Michael, DE; KALMEIJER Ronald Cornelis Marie, US; SIMMEN Kenneth Alan, GB; BEUMONT Maria Gloria, US; LENZ Oliver, BE; SNOEYS Jan, BE
- (54) **Terapie combinată pentru tratamentul infecției cu virusul hepatitei B**  
**Combination therapy for treating hepatitis B virus infection**  
**Комбинированная терапия для лечения инфекции вирусом гепатита B**
- 
- (21) **e 2022 0225 (13) A1**  
 (51) **Int.Cl.: A61K 47/64 (2017.01.01)**  
**A61P 21/00 (2006.01.01)**
- (96) 20724329.6, 2020.04.16  
 (87) WO 2020/214763, 2020.10.22  
 (31) 201962835836P  
 (32) 2019.04.18  
 (33) US  
 (71) SAREPTA THERAPEUTICS, INC., US  
 (72) RAKHADE Sanjay, US; CHARLESTON Jay, US
- (54) **Compoziții pentru tratamentul distrofiei musculare**  
**Compositions for treating muscular dystrophy**  
**Композиции для лечения мышечной дистрофии**
- 
- (21) **e 2022 0226 (13) A1**  
 (51) **Int.Cl.: A61K 31/135 (2006.01.01)**  
**A61K 31/355 (2006.01.01)**  
**A61K 31/357 (2006.01.01)**
- (96) 20790454.1, 2020.04.17  
 (87) WO 2020/214960, 2020.10.22  
 (31) 201962835707P; 201962926130P  
 (32) 2019.04.18; 2019.10.25  
 (33) US; US  
 (71) PREVEP LLC, US  
 (72) RUNDFELDT Chris, US
- (54) **Combinatii terapeutice, compoziții farmaceutice lichide, kit-uri pentru prepararea acestora și procedee de utilizare a acestora**  
**Therapeutic combinations, liquid pharmaceutical compositions, kits for their preparation, and methods of their use**  
**Терапевтические комбинации, жидкие фармацевтические композиции, наборы для их приготовления и способы их применения**
- 
- (21) **e 2022 0227 (13) A1**  
 (51) **Int.Cl.: A61K 48/00 (2006.01.01)**  
**G01N 33/50 (2006.01.01)**  
**G01N 33/68 (2006.01.01)**
- (96) 20790517.5, 2020.04.14  
 (87) WO 2020/214582, 2020.10.22  
 (31) 201962833875P  
 (32) 2019.04.15  
 (33) US  
 (71) LOGICBIO THERAPEUTICS, INC., US  
 (72) CHAU B. Nelson, US; LIAO Jing, US; GORDO Susana, US
- (54) **Monitorizarea terapiei genice**  
**Monitoring gene therapy**  
**Мониторинг генной терапии**
-

- (21) **e 2022 0228 (13) A1**  
 (51) **Int.Cl.:** *G06K 9/32* (2006.01.01)  
           *G06T 7/70* (2017.01.01)  
           *G06T 7/33* (2017.01.01)
- (96) 20790862.5, 2020.04.15  
 (87) WO 2020/214744, 2020.10.22  
 (31) 201962834384P  
 (32) 2019.04.15  
 (33) US  
 (71) CIRCINUS MEDICAL TECHNOLOGIES LLC, US  
 (72) DORMAN John Kyle, US
- (54) **Sistem de calibrare a orientării pentru captarea imaginii**  
**Orientation calibration system for image capture**  
**Система калибровки ориентации для захвата изображения**
- (96) 20791629.7, 2020.03.30  
 (87) WO 2020/214400, 2020.10.22  
 (31) 201962834087P; 201962938480P; 202016734713  
 (32) 2019.04.15; 2019.11.21; 2020.01.06  
 (33) US; US; US  
 (71) OSSIUM HEALTH, INC., US  
 (72) WOODS Erik J., US; JOHNSTONE Brian H., US; GU Dongsheng, US; SHERRY Aubrey Marie, US; MUSALL Kelsey Gwen, US; WOODS John R., US; HARDIN James, US; HOKS Alan, US
- (54) **Sistem și procedeu de extracție și crioconservare a măduvei osoase**  
**System and method for extraction and cryopreservation of bone marrow**  
**Система и способ извлечения и криоконсервации костного мозга**

- (21) **e 2022 0229 (13) A1**  
 (51) **Int.Cl.:** *A61B 34/20* (2016.01.01)  
           *A61B 17/17* (2006.01.01)  
           *A61F 2/46* (2006.01.01)
- (96) 20791555.4, 2020.04.15  
 (87) WO 2020/214645, 2020.10.22  
 (31) 201962834386P  
 (32) 2019.04.15  
 (33) US  
 (71) CIRCINUS MEDICAL TECHNOLOGIES LLC, US  
 (72) DORMAN John Kyle, US
- (54) **Aparat de atașare pentru fixarea dispozitivului medical de aliniere pentru alinierea instrumentului**  
**Attachment apparatus to secure a medical alignment device to align a tool**  
**Приспособление для закрепления медицинского выравнивающего устройства для выравнивания инструмента**
- (21) **e 2022 0231 (13) A1**  
 (51) **Int.Cl.:** *C07K 16/24* (2006.01.01)  
           *C07K 16/28* (2006.01.01)
- (96) 20792259.2, 2020.04.17  
 (87) WO 2020/215019, 2020.10.22  
 (31) 201962835349P  
 (32) 2019.04.17  
 (33) US  
 (71) MILLENNIUM PHARMACEUTICALS, INC., US  
 (72) MORA Jorge Rodrigo, US; GERBER Michele Luise, US; LINEBERRY Neil Bradford, US; GUAY Heath Michael, US
- (54) **Terapie combinată cu inhibitor al alfa4beta7 și inhibitor al IL-23**  
**Alpha4beta7 inhibitor and IL-23 inhibitor combination therapy**  
**Комбинированная терапия ингибитором альфа4бета7 и ингибитором ИЛ-23**

- (21) **e 2022 0230 (13) A1**  
 (51) **Int.Cl.:** *G01N 1/28* (2006.01.01)  
           *G01N 1/40* (2006.01.01)  
           *G01N 33/487* (2006.01.01)  
           *C12N 5/0775* (2010.01.01)  
           *C12N 5/0789* (2010.01.01)  
           *B25F 1/04* (2006.01.01)  
           *A61B 17/16* (2006.01.01)  
           *B26B 13/04* (2006.01.01)
- (96) 21191914.7, 2021.08.18  
 (97) 3957924, 2022.02.23  
 (31) 202010828661  
 (32) 2020.08.18
- (21) **e 2022 0232 (13) A1**  
 (51) **Int.Cl.:** *F24F 3/16* (2021.01.01)  
           *A61L 9/20* (2006.01.01)  
           *H01S 3/02* (2006.01.01)  
           *F24F 8/22* (2021.01.01)  
           *F24F 8/90* (2021.01.01)

- (33) CN  
 (71) GZ PHOTONICS TECHNOLOGY CO., LTD., CN  
 (72) MA Xiuquan, CN; ZHOU Shaowei, CN; LIU Qing, CN; XU Tianyu, CN  
 (54) **Dispozitiv de dezinfectare a climatizorului central**  
**Disinfecting device for central air conditioner**  
**Устройство для дезинфекции центрального кондиционера**

- 
- (21) **e 2022 0233 (13) A1**  
 (51) **Int.Cl.:** **C07K 14/005** (2006.01.01)  
**C12N 7/00** (2006.01.01)  
**C12N 15/86** (2006.01.01)  
**G01N 33/68** (2006.01.01)  
 (96) 20210237.2, 2017.08.14  
 (97) 3851449, 2021.07.21  
 (31) 201662375314P  
 (32) 2016.08.15  
 (33) US  
 (71) GENZYME CORPORATION, US  
 (72) JIN Xiaoying, US; O'RIORDAN Catherine R., US; LIU Lin, US; ZHANG Kate, US  
 (54) **Metode de detectare a AAV**  
**Methods for detecting AAV**  
**Методы обнаружения AAV**

- 
- (21) **e 2022 0234 (13) A1**  
 (51) **Int.Cl.:** **A61K 31/437** (2006.01.01)  
**A61P 13/12** (2006.01.01)  
**A61K 31/155** (2006.01.01)  
**A61K 31/55** (2006.01.01)  
 (96) 20721493.3, 2020.04.21  
 (87) WO 2020/216740, 2020.10.29  
 (31) 201905711  
 (32) 2019.04.24  
 (33) GB  
 (71) GALAPAGOS N.V., BE  
 (72) CONRATH Katja Els, BE; BRYNS Reginald Christophe Xavier, BE; CHRISTOPHE Thierry Jean-Claude Marie, BE; VAN DER GEEST Ronald, NL  
 (54) **Noi compuși și compoziții farmaceutice ale acestora pentru tratamentul bolilor de ri-nichi**

**Novel compounds and pharmaceutical compositions thereof for the treatment of kidney diseases**  
**Новые соединения и их фармацевтические композиции для лечения заболеваний почек**

- 
- (21) **e 2022 0235 (13) A1**  
 (51) **Int.Cl.:** **A61P 35/00** (2006.01.01)  
**C07D 491/22** (2006.01.01)  
**A61K 31/4375** (2006.01.01)  
**A61K 47/50** (2017.01.01)  
 (96) 20722197.9, 2020.04.10  
 (87) WO 2020/219287, 2020.10.29  
 (31) 201962839440P; 201962875169P; 202062978159P  
 (32) 2019.04.26; 2019.07.17; 2020.02.18  
 (33) US; US; US  
 (71) IMMUNOGEN, INC., US  
 (72) CHARI Ravi, US; WIDDISON Wayne C., US; LI Wei, US; PLEYNET David P., US  
 (54) **Derivați de camptotecină**  
**Camptothecin derivatives**  
**Производные камптотецина**

- 
- (21) **e 2022 0236 (13) A1**  
 (51) **Int.Cl.:** **A61K 39/395** (2006.01.01)  
**A61P 1/00** (2006.01.01)  
 (96) 20724301.5, 2020.04.15  
 (87) WO 2020/219314, 2020.10.29  
 (31) 201962836910P  
 (32) 2019.04.22  
 (33) US  
 (71) ELI LILLY AND COMPANY, US  
 (72) FRIEDRICH Stuart William, US; POLLACK Paul Frederick, US; TUTTLE Jay Lawrence, US  
 (54) **Mirikizumab pentru utilizare în metoda de tratament al bolii Crohn**  
**Mirikizumab for use in a method of treating Crohn's disease**  
**Мирикизумаб для применения в методе лечения болезни Крона**

(21) e 2022 0237 (13) A1

(51) Int.Cl.: **A61K 9/00** (2006.01.01)  
**A61K 9/19** (2006.01.01)  
**A61K 38/26** (2006.01.01)

(96) 20724361.9, 2020.04.20

(87) WO 2020/219391, 2020.10.29

(31) 201962839246P

(32) 2019.04.26

(33) US

(71) ELI LILLY AND COMPANY, US

(72) BROWN Gregory Nelson, US; VAN SCOIK  
Kurt Gard, US

(54) **Procedeu de preparare a formulărilor pep-  
tidice stabile**

**Method for preparing stable peptide formu-  
lations**

**Способ приготовления стабильных пеп-  
тидных композиций**

(21) e 2022 0238 (13) A1

(51) Int.Cl.: **A61P 35/00** (2006.01.01)  
**A61K 31/70** (2006.01.01)  
**C07H 15/22** (2006.01.01)  
**C07H 19/056** (2006.01.01)  
**A61K 47/60** (2017.01.01)  
**A61P 1/04** (2006.01.01)

(96) 20725311.3, 2020.04.21

(87) WO 2020/219417, 2020.10.29

(31) 201962838206P

(32) 2019.04.24

(33) US

(71) GLYCOMIMETICS, INC., US

(72) MAGNANI John L., US; PETERSON John M.,  
US; SARKAR Arun K., US; VOHRA Yusufbhai  
U., US; BAEK Myung-Gi, US; YANG Hong-  
Woon, US

(54) **Inhibitori glicomimetici multimerici legați de  
galactoză ai E-selectinelor, galectinei-3  
și/sau receptorilor chemokinici CXCR4**

**Galactose-linked multimeric glycomimetic  
inhibitors of E-selectins, galectin-3, and/or  
CXCR4 chemokine receptors**

**Связанные с галактозой мультимерные  
гликомиметические ингибиторы E-  
селектинов, галектин-3 и/или хемоки-  
новых рецепторов CXCR4**

(21) e 2022 0239 (13) A1

(51) Int.Cl.: **B32B 1/08** (2006.01.01)  
**B32B 5/02** (2006.01.01)  
**B32B 15/02** (2006.01.01)  
**B32B 15/04** (2006.01.01)  
**B32B 15/08** (2006.01.01)  
**B32B 15/085** (2006.01.01)  
**B32B 15/14** (2006.01.01)  
**B32B 27/08** (2006.01.01)  
**B32B 27/12** (2006.01.01)  
**B32B 27/32** (2006.01.01)  
**B32B 27/30** (2006.01.01)  
**B32B 27/36** (2006.01.01)  
**B32B 27/40** (2006.01.01)

(96) 20725934.2, 2020.04.21

(87) WO 2020/217164, 2020.10.29

(31) 201900006258

(32) 2019.04.23

(33) IT

(71) TECHINIT SRL, IT

(72) LAMENTI Riccardo, IT

(54) **Furtun multistrat și procedeu de fabricare a  
furtunului multistrat**

**Multilayer hose and method for manufactu-  
ring a multilayer hose**

**Многослойный шланг и способ  
изготовления многослойного шланга**

(21) e 2022 0240 (13) A1

(51) Int.Cl.: **C07K 16/28** (2006.01.01)  
**A61K 39/395** (2006.01.01)  
**G01N 33/564** (2006.01.01)  
**A61P 37/02** (2006.01.01)  
**A61P 29/00** (2006.01.01)  
**A61P 19/02** (2006.01.01)

(96) 20725974.8, 2020.04.24

(87) WO 2020/219960, 2020.10.29

(31) 201962837793P; 20305193

(32) 2019.04.24; 2020.02.27

(33) US; EP

(71) SANOFI BIOTECHNOLOGY, FR; REGENE-  
RON PHARMACEUTICALS, INC., US; ZIL-  
BERSTEIN Moshe E., FR

(72) BOYAPATI Anita, US; MSIHID Jérôme, FR;  
ZILBERSTEIN Moshe E., FR

(54) **Metode de diagnostic și tratament al artritei  
reumatoide**

**Methods of diagnosis and treatment of rhe-  
umatoid arthritis**

**Методы диагностики и лечения ревма-  
тоидного артрита**

- (21) **e 2022 0241 (13) A1**  
 (51) **Int.Cl.:** **A61K 39/395** (2006.01.01)  
**C07K 16/28** (2006.01.01)  
**A61P 35/00** (2006.01.01)  
**A61K 39/00** (2006.01.01)  
 (96) 20726267.6, 2020.04.23  
 (87) WO 2020/219681, 2020.10.29  
 (31) 201962837518P; 201962859699P; 20305145;  
 20305146  
 (32) 2019.04.23; 2019.06.10; 2020.02.17;  
 2020.02.17  
 (33) US; US; EP; EP  
 (71) SANOFI, FR  
 (72) CAMERON Béatrice, FR; CHIRON BLONDEL  
 Marielle, FR; DUMAS Jacques, FR; FOURNIER  
 Alain, FR; KINGSBURY Jonathan, US; LEMOINE  
 Cendrine, FR; MURRAY Brian, US; OSTBERG  
 Nathan, US; PATKE Sanket, US; VIRONE-  
 ODDOS Angela, FR; ZHANG Zichuan, US  
 (54) **Formulări și anticorpi anti-CD38**  
**Anti-CD38 antibodies and formulations**  
**Составы и антитела против CD38**
- 
- (21) **e 2022 0242 (13) A1**  
 (51) **Int.Cl.:** **A01B 49/06** (2006.01.01)  
**A01B 25/00** (2006.01.01)  
 (96) 20730126.8, 2020.04.23  
 (87) WO 2020/218931, 2020.10.29  
 (31) 42970819  
 (32) 2019.04.24  
 (33) PL  
 (71) MZURI - AGRO SPOLKA Z OGRANICZONA  
 ODPOWIEDZIALNOSCIA SPOLKA KOMAN-  
 DYTOWA, PL  
 (72) JASKULSKI Dariusz, PL; JASKULSKA Iwona,  
 PL; RÓZNIAK Marek, PL; KASZKOWIAK Jer-  
 zy, PL  
 (54) **Procedeu de cultivare a plantelor**  
**Plant cultivation method**  
**Способ выращивания растений**
- 
- (21) **e 2022 0243 (13) A1**  
 (51) **Int.Cl.:** **A61K 31/40** (2006.01.01)  
**A61K 31/155** (2006.01.01)  
**A61P 3/10** (2006.01.01)  
 (96) 20775259.3, 2020.09.17  
 (87) WO 2021/053076, 2021.03.25  
 (31) 201962901645P; 202063004230P  
 (32) 2019.09.17; 2020.04.02  
 (33) US; US  
 (71) NOVARTIS AG, CH  
 (72) PALDANIUS Paivi M., FI; KOTHNY Wolfgang,  
 DE; FOLEY James E., US; MATTHEWS David  
 R., GB; STUMVOLL Michael, DE; DEL PRATO  
 Stefano, IT  
 (54) **Terapie combinată cu vildagliptină și met-**  
**formină**  
**Combination therapy with vildagliptin and**  
**metformin**  
**Комбинированная терапия вилдаглипти-**  
**ном и метформином**
- 
- (21) **e 2022 0244 (13) A1**  
 (51) **Int.Cl.:** **A61K 35/17** (2015.01.01)  
**A61P 35/00** (2006.01.01)  
**A61P 35/02** (2006.01.01)  
**C07K 16/30** (2006.01.01)  
**C07K 16/32** (2006.01.01)  
**C07K 19/00** (2006.01.01)  
 (96) 20795219.3, 2020.04.24  
 (87) WO 2020/219989, 2020.10.29  
 (31) 201962839376P  
 (32) 2019.04.26  
 (33) US  
 (71) ALETA BIOTHERAPEUTICS INC., US  
 (72) LOBB Roy, US; RENNERT Paul, US  
 (54) **Compoziții și metode de tratament al can-**  
**cerului**  
**Compositions and methods for treatment**  
**of cancer**  
**Композиции и методы лечения рака**
- 
- (21) **e 2022 0245 (13) A1**  
 (51) **Int.Cl.:** **C12N 15/11** (2006.01.01)  
 (96) 20795521.2, 2020.04.24  
 (87) WO 2020/219941, 2020.10.29  
 (31) 201962839452P; 201962867098P  
 (32) 2019.04.26; 2019.06.26  
 (33) US; US  
 (71) GENEVANT SCIENCES GMBH, CH  
 (72) HEYES James, US; JUDGE Adam, US; LAM  
 Kieu Mong, US; MARTIN Alan D., US  
 (54) **Nanoparticule lipidice**  
**Lipid nanoparticles**  
**Липидные наночастицы**

- (21) e 2022 0246 (13) A1  
 (51) Int.Cl.: C07D 413/10 (2006.01.01)  
 A61K 31/191 (2006.01.01)  
 A61K 31/5377 (2006.01.01)  
 A61P 35/00 (2006.01.01)  
 C07C 57/15 (2006.01.01)  
 (96) 20795605.3, 2020.04.23  
 (87) WO 2020/215155, 2020.10.29  
 (31) 201962837858P  
 (32) 2019.04.24  
 (33) US  
 (71) UNIVERSITY HEALTH NETWORK, CA  
 (72) LI Sze-wan, CA; BRAY Mark Robert, CA  
 (54) **Forma cristalină S4 a inhibitorului PLK4 (1R,2S)-(E)-2-(3-(4-((cis-2,6-dimetilmorfolino)metil)stiril)-1H-imidazol-6-il)-5'-metoxispiro [ciclopropan-1,3'-indolin]-2'-onă fumarat**  
**Crystal form S4 of the PLK4 inhibitor (1R,2S)-(E)-2-(3-(4-((cis-2,6-dimethylmorpholino)methyl)styryl)-1H-imidazol-6-yl)-5'-methoxyspiro [cyclopropane-1,3'-indolin]-2'-one fumarate**  
**Кристаллическая форма S4 ингибитора PLK4 (1R,2S)-(E)-2-(3-(4-((цис-2,6-диметилморфолино)метил)стирил)-1H-имидазол-6-ил)-5'-метоксиспиро[циклопропан-1,3'-индолин]-2'-она фумарат**
- 
- (21) e 2022 0247 (13) A1  
 (51) Int.Cl.: E21B 36/00 (2006.01.01)  
 E21B 43/12 (2006.01.01)  
 (96) 20795859.6, 2020.04.22  
 (87) WO 2020/215150, 2020.10.29  
 (31) 3041700; 201962839308P  
 (32) 2019.04.26; 2019.04.26  
 (33) CA; US  
 (71) GENERAL ENERGY RECOVERY INC., CA  
 (72) THOMPSON Daniel, CA; KAY Brian, CA; SOPKO Wes, CA; WIEBE Kevin, CA  
 (54) **Dispozitiv, procedeu și instalarea găurii sondei pentru reducerea deteriorării termice a componentelor sondei în timpul injectării fluidului la temperaturi înalte**  
**Apparatus, method and wellbore installation to mitigate heat damage to well components during high temperature fluid injection**  
**Устройство, способ и установка ствола скважины для уменьшения теплового повреждения компонентов скважины при закачке высокотемпературной жидкости**
- 
- (21) e 2022 0248 (13) A1  
 (51) Int.Cl.: A43B 1/10 (2006.01.01)  
 A43B 3/10 (2006.01.01)  
 A43B 13/04 (2006.01.01)  
 A43B 23/02 (2006.01.01)  
 A43B 23/04 (2006.01.01)  
 B29D 35/00 (2010.01.01)  
 B29D 35/02 (2010.01.01)  
 (96) 21151940.0, 2021.01.15  
 (97) 3850977, 2021.07.21  
 (31) 202016745929  
 (32) 2020.01.17  
 (33) US  
 (71) TOTES ISOTONER CORPORATION, US  
 (72) BRAY Jr. Walter T., US; NICHOLS Lex, US  
 (54) **Talpă pentru încălțăminte, bocanci și sandale**  
**Footwear sole, boot and sandal**  
**Подошва для обуви, ботинок и сандалий**
- 
- (21) e 2022 0249 (13) A1  
 (51) Int.Cl.: H02S 20/24 (2014.01.01)  
 F24S 25/13 (2018.01.01)  
 F24S 25/16 (2018.01.01)  
 F24S 25/65 (2018.01.01)  
 F24S 25/70 (2018.01.01)  
 (96) 21176674.6, 2021.05.28  
 (97) 3917002, 2021.12.01  
 (31) 202005380; 202005544  
 (32) 2020.05.29; 2020.07.20  
 (33) BE; BE  
 (71) AVASCO SOLAR NV, BE  
 (72) BACKERS Eddy, BE  
 (54) **Structură de susținere pentru instalarea panourilor solare**  
**Support structure for installing solar panels**  
**Опорная конструкция для установки солнечных панелей**
- 
- (21) e 2022 0250 (13) A1  
 (51) Int.Cl.: C12N 15/82 (2006.01.01)  
 C07K 14/325 (2006.01.01)  
 A01H 5/00 (2018.01.01)  
 (96) 21187558.8, 2016.05.18  
 (97) 3960864, 2022.03.02  
 (31) 201562170345P  
 (32) 2015.06.03

- (33) US  
 (71) AGBIOME, INC., US  
 (72) PARKS Jessica, US; ROBERTS Kira Bulazel, US; THAYER Rebecca E., US  
 (54) **Gene pesticide și procedee de utilizare**  
**Pesticidal genes and methods of use**  
**Пестицидные гены и способы применения**

- 
- (21) **e 2022 0251 (13) A1**  
 (51) **Int.CI.: A63F 13/35** (2014.01.01)  
**A63F 13/54** (2014.01.01)  
**A63F 13/493** (2014.01.01)  
**A63F 13/61** (2014.01.01)  
 (96) 21737748.0, 2021.06.22  
 (87) WO 2021/260369, 2021.12.30  
 (31) 202063042296P  
 (32) 2020.06.22

- (33) US  
 (71) AUDIOMOB LTD, GB  
 (72) OBENG-BOAKYE Wilfred, GB; FACEY Christian, GB  
 (54) **Adăugarea conținutului audio la operele digitale**  
**Adding audio content to digital works**  
**Добавление аудиоконтента к цифровым произведениям**

- 
- (21) **e 2022 0252 (13) A1**  
 (51) **Int.CI.: A61K 31/4035** (2006.01.01)  
**A61K 31/555** (2006.01.01)  
**A61K 45/06** (2006.01.01)  
**A61P 1/04** (2006.01.01)  
**A61P 17/06** (2006.01.01)  
**A61P 19/02** (2006.01.01)

- (96) 19723291.1, 2019.04.30  
 (87) WO 2020/222773, 2020.11.05  
 (71) CELGENE CORPORATION, US  
 (72) SCHAFER Peter Henry, US; PLENGE Robert, US; ADAMS Mary, US; BEEBE Lisa, US; BUCHWALTER Gilles, US; CARR Tiffany, US; TZENG Te-Chen, US  
 (54) **Terapii combinate care includ apremilast și inhibitori ai Tyk2**  
**Combination therapies comprising apremilast and Tyk2 inhibitors**  
**Комбинированные терапии, включающие апремиласт и ингибиторы Tyk2**

- (21) **e 2022 0253 (13) A1**  
 (51) **Int.CI.: C12M 1/00** (2006.01.01)  
**B01D 53/52** (2006.01.01)  
**C01B 32/318** (2017.01.01)  
 (96) 19835486.2, 2019.12.09  
 (87) WO 2020/222038, 2020.11.05  
 (31) 201905293  
 (32) 2019.05.02  
 (33) BE  
 (71) DESOTEC NV, BE  
 (72) CRAEYE Johan, BE  
 (54) **Procedeu de desulfurare a gazelor care conțin metan**  
**Method for the desulfurization of methane-containing gases**  
**Способ десульфурации метансодержащих газов**

- 
- (21) **e 2022 0254 (13) A1**  
 (51) **Int.CI.: A61K 38/16** (2006.01.01)  
**A61P 9/10** (2006.01.01)  
**A61P 15/06** (2006.01.01)  
**A61P 17/02** (2006.01.01)  
**A61P 25/28** (2006.01.01)  
**C07K 14/16** (2006.01.01)  
**A61K 38/18** (2006.01.01)  
**C07K 14/155** (2006.01.01)  
**C07K 14/505** (2006.01.01)  
 (96) 20194685.2, 2020.09.04  
 (97) 3964225, 2022.03.09  
 (71) DOMPE' FARMACEUTICI S.P.A., IT  
 (72) CARUSO Arnaldo, IT; CACCURI Francesca, IT  
 (54) **Peptide care posedă activitate angiogenică**  
**Peptides endowed with angiogenic activity**  
**Пептиды, обладающие ангиогенной активностью**

- 
- (21) **e 2022 0255 (13) A1**  
 (51) **Int.CI.: A61K 31/195** (2006.01.01)  
**A61K 31/35** (2006.01.01)  
**A61K 31/365** (2006.01.01)  
**A61K 31/37** (2006.01.01)  
**A61K 31/415** (2006.01.01)  
**A61K 31/437** (2006.01.01)  
**A61K 31/472** (2006.01.01)  
**A61K 31/496** (2006.01.01)  
**A61K 31/497** (2006.01.01)  
**A61K 31/517** (2006.01.01)  
**A61K 31/519** (2006.01.01)  
**A61K 31/58** (2006.01.01)

- A61K 31/69** (2006.01.01)  
**A61K 31/704** (2006.01.01)  
**A61K 31/7076** (2006.01.01)
- (96) 20194693.6, 2020.09.04  
(97) 3964206, 2022.03.09  
(71) DOMPE' FARMACEUTICI S.P.A., IT; FRAUNHOFER GESELLSCHAFT ZUR FÖRDERUNG DER ANGEWANDTEN FORSCHUNG E.V., DE; KATHOLIEKE UNIVERSITEIT LEUVEN KU LEUVEN RESEARCH & DEVELOPMENT, BE  
(72) BECCARI Andrea Rosario, IT; TALARICO Carmine, IT; MANELFI Candida, IT; IACONI Daniela, IT; ZALIANI Andrea, DE; GRIBBON Philip, DE; GEISSLINGER Gerd, DE; CLAUSSEN Carsten, DE  
(54) **Compuși pentru tratamentul COVID-19**  
**Compounds for the treatment of COVID-19**  
**Соединения для лечения COVID-19**
- 
- (21) **e 2022 0256** (13) **A1**  
(51) **Int.Cl.:** **C07K 16/28** (2006.01.01)  
**A61K 39/395** (2006.01.01)  
**A61K 31/519** (2006.01.01)  
**A61K 45/06** (2006.01.01)  
**A61P 35/02** (2006.01.01)  
**A61P 35/04** (2006.01.01)  
**G01N 33/574** (2006.01.01)  
**G01N 33/50** (2006.01.01)  
**A61K 39/00** (2006.01.01)
- (96) 20722336.3, 2020.05.04  
(87) WO 2020/225196, 2020.11.12  
(31) 19172495  
(32) 2019.05.03  
(33) EP  
(71) MORPHOSYS AG, DE  
(72) KUFFER Christian, DE; FINGERLE - ROWSON Günter, DE; WINDERLICH Mark, DE; ENDELL Jan, DE  
(54) **Terapie anti-CD9 la pacienți cu un număr limitat de celule NK**  
**Anti-CD9 therapy in patients having a limited number of NK cells**  
**Анти-CD9-терапия у пациентов с ограниченным количеством NK-клеток**
- 
- (21) **e 2022 0257** (13) **A1**  
(51) **Int.Cl.:** **A61P 29/00** (2006.01.01)  
**C07C 69/593** (2006.01.01)  
**A61K 31/19** (2006.01.01)  
**A61K 31/215** (2006.01.01)  
**A61P 37/02** (2006.01.01)  
**C07C 57/13** (2006.01.01)  
**C07C 69/74** (2006.01.01)  
**C07C 69/66** (2006.01.01)  
**C07D 207/267** (2006.01.01)  
**C07D 211/54** (2006.01.01)  
**C07D 305/04** (2006.01.01)  
**C07D 307/06** (2006.01.01)  
**C07D 309/20** (2006.01.01)  
**C07C 69/608** (2006.01.01)  
**A61K 31/194** (2006.01.01)  
**C07C 69/003** (2006.01.01)  
**C07C 69/013** (2006.01.01)
- (96) 20723186.1, 2020.04.30  
(87) WO 2020/222010, 2020.11.05  
(31) 19172051; 19189910; 19217846; 20162494  
(32) 2019.04.30; 2019.08.02; 2019.12.19; 2020.03.11  
(33) EP; EP; EP; EP  
(71) SITRYX THERAPEUTICS LIMITED, GB  
(72) COOKE Michael Liam, GB; COUSIN David, GB; FYFE Matthew Colin Thor, GB; TEOBALD Barry John, GB; THOM Stephen Malcolm, GB  
(54) **Derivați ai acidului itaconic și utilizările acestora pentru tratamentul unei boli inflamatorii sau al unei boli asociate cu un răspuns imun nedorit**  
**Itaconic acid derivatives and uses thereof in treating an inflammatory disease or a disease associated with an undesirable immune response**  
**Производные итаконовой кислоты и их применения для лечения воспалительного заболевания или заболевания, связанного с нежелательным иммунным ответом**
- 
- (21) **e 2022 0258** (13) **A1**  
(51) **Int.Cl.:** **C07C 69/593** (2006.01.01)  
**A61P 29/00** (2006.01.01)  
**A61K 31/19** (2006.01.01)  
**A61K 31/194** (2006.01.01)  
**C07C 69/003** (2006.01.01)  
**C07C 69/013** (2006.01.01)  
**C07C 69/608** (2006.01.01)  
**C07C 69/66** (2006.01.01)  
**C07C 69/74** (2006.01.01)  
**C07C 211/40** (2006.01.01)  
**C07C 309/12** (2006.01.01)  
**C07C 309/23** (2006.01.01)  
**C07C 309/24** (2006.01.01)  
**C07C 309/27** (2006.01.01)



- (96) 20723187.9, 2020.04.30
- (87) WO 2020/222011, 2020.11.05
- (31) 19172051; 19189910; 19217846; 20162494
- (32) 2019.04.30; 2019.08.02; 2019.12.19; 2020.03.11
- (33) EP; EP; EP; EP
- (71) SITRYX THERAPEUTICS LIMITED, GB
- (72) COOKE Michael Liam, GB; COUSIN David, GB; FYFE Matthew Colin Thor, GB; TEOBALD Barry John, GB; THOM Stephen Malcolm, GB; WAUGH Thomas Michael, GB
- (54) **Derivați ai acidului itaconic și utilizările acestora pentru tratamentul unei boli inflamatorii sau al unei boli asociate cu un răspuns imun nedorit**  
**Itaconic acid derivatives and uses thereof in treating an inflammatory disease or a disease associated with an undesirable immune response**  
**Производные итаконовой кислоты и их применения для лечения воспалительного заболевания или заболевания, связанного с нежелательным иммунным ответом**
- 
- (21) **e 2022 0259 (13) A1**
- (51) **Int.Cl.: A61K 48/00 (2006.01.01)**  
**A61P 35/00 (2006.01.01)**
- (96) 20724574.7, 2020.04.30
- (87) WO 2020/222176, 2020.11.05
- (31) 201962840913P
- (32) 2019.04.30
- (33) US
- (71) CRISPR THERAPEUTICS AG, CH
- (72) BENTON Mark, US; HO Tony, US; KALAITZIDIS Demetrios, US; MORAWA Ewelina, US; TERRETT Jonathan Alexander, US
- (54) **Terapie celulară alogenă a tumorilor maligne B-celulare cu utilizarea celulelor T modificate genetic țintite asupra CD19**  
**Allogeneic cell therapy of B cell malignancies using genetically engineered T cells targeting CD19**  
**Аллогенная клеточная терапия В-клеточных злокачественных опухолей с использованием генно-модифицированных Т-клеток, нацеленных на CD19**
- 
- (21) **e 2022 0260 (13) A1**
- (51) **Int.Cl.: A61K 31/4035 (2006.01.01)**  
**A61K 31/555 (2006.01.01)**  
**A61K 45/06 (2006.01.01)**  
**A61P 1/04 (2006.01.01)**  
**A61P 17/06 (2006.01.01)**  
**A61P 19/02 (2006.01.01)**
- (96) 20725978.9, 2020.04.30
- (87) WO 2020/223431, 2020.11.05
- (31) PCT/US2019/0297
- (32) 2019.04.30
- (33) WO
- (71) CELGENE CORPORATION, US
- (72) SCHAFER Peter Henry, US; PLENGE Robert, US; ADAMS Mary, US; BEEBE Lisa, US; BUCHWALTER Gilles, US; CARR Tiffany, US; TZENG Te-Chen, US
- (54) **Terapii combinate care includ apremilast și inhibitori ai Tyk2**  
**Combination therapies comprising apremilast and Tyk2 inhibitors**  
**Комбинированные терапии, включающие апемиласт и ингибиторы Tyk2**
- 
- (21) **e 2022 0261 (13) A1**
- (51) **Int.Cl.: C07D 413/04 (2006.01.01)**  
**A61K 31/42 (2006.01.01)**  
**A61P 25/18 (2006.01.01)**
- (96) 20726654.5, 2020.04.30
- (87) WO 2020/223419, 2020.11.05
- (31) 201962841401P
- (32) 2019.05.01
- (33) US
- (71) BOEHRINGER INGELHEIM INTERNATIONAL GMBH, DE
- (72) SIEGER Peter, DE; GAO Joe Ju, US; YANG Bing-Shiou, US
- (54) **Forme solide ale inhibitorului GlyT1**  
**Solid forms of a GlyT1 inhibitor**  
**Твердые формы ингибитора GlyT1**
- 
- (21) **e 2022 0262 (13) A1**
- (51) **Int.Cl.: A61K 39/00 (2006.01.01)**  
**C07K 14/725 (2006.01.01)**  
**C12N 5/0783 (2010.01.01)**
- (96) 20727074.5, 2020.04.30
- (87) WO 2020/223571, 2020.11.05
- (31) 201962841578P

- (32) 2019.05.01  
 (33) US  
 (71) JUNO THERAPEUTICS, INC., US  
 (72) BURLEIGH Stephen Michael, US; NYE Christopher Heath, US  
 (54) **Celule care exprimă un receptor chimeric dintr-un locus CD247 modificat, polinucleotide și procedee asociate**  
**Cells expressing a chimeric receptor from a modified CD247 locus, related polynucleotides and methods**  
**Клетки, экспрессирующие химерный рецептор из модифицированного локуса CD247, связанные с ними полинуклеотиды и способы**
- 
- (21) e 2022 0263 (13) A1  
 (51) Int.Cl.: C07D 285/32 (2006.01.01)  
 C07D 417/04 (2006.01.01)  
 C07D 417/12 (2006.01.01)  
 C07D 417/14 (2006.01.01)  
 A61P 19/02 (2006.01.01)  
 A61K 31/5415 (2006.01.01)  
 (96) 20727455.6, 2020.04.28  
 (87) WO 2020/223255, 2020.11.05  
 (31) 201962840344P  
 (32) 2019.04.29  
 (33) US  
 (71) SOLENT THERAPEUTICS, LLC, US  
 (72) BIGI Simone, US; CHAMBERS Allison L., US; GIBSON Tony, US; PICKENS Jason, US; SWANN Steve, US; VASSAR Angie, US; ZHOU Feng, US; KONO Mitsunori, JP; SETO Masaki, JP; SHIOKAWA Zenyu, JP  
 (54) **Derivați de 3-amino-4H-benzo[e][1,2,4]tiadiazină 1,1-dioxid în calitate de inhibitori ai MRGX2**  
**3-Amino-4H-benzo[e][1,2,4]thiadiazine 1,1-dioxide derivatives as inhibitors of MRGX2**  
**Производные 3-амино-4H-бензо[e][1,2,4]тиадиазин 1,1-диоксида в качестве ингибиторов MRGX2**
- 
- (21) e 2022 0264 (13) A1  
 (51) Int.Cl.: A61K 31/7084 (2006.01.01)  
 A61K 31/7008 (2006.01.01)  
 A61P 37/02 (2006.01.01)  
 A61P 37/04 (2006.01.01)  
 A61P 37/06 (2006.01.01)  
 (96) 20727527.2, 2020.05.01  
 (87) WO 2020/227159, 2020.11.12  
 (31) 201962843266P; 201962857809P; 201962857797P; 201962857812P  
 (32) 2019.05.03; 2019.06.05; 2019.06.05; 2019.06.05  
 (33) US; US; US; US  
 (71) FLAGSHIP PIONEERING INNOVATIONS V, INC., US  
 (72) BARSOTTI Anthony Michael, US; CANTLEY Alexandra Masu, US; PARK Jason, US; COLE Douglas Gowers, US  
 (54) **Metode de modulare a activității imune/nivelului IRF sau STING sau de tratament al cancerului, care includ administrarea unui modulator STING și/sau modulator al receptorului purinergic sau a unui factor de semnalizare postcelular**  
**Methods of modulating immune activity/level of IRF or STING or of treating cancer, comprising the administration of a STING modulator and/or purinergic receptor modulator or postcellular signaling factor**  
**Методы модулирования иммунной активности/уровня IRF или STING или лечения рака, включающие введение модулятора STING и/или модулятора пуринергического рецептора или постклеточного сигнального фактора**
- 
- (21) e 2022 0265 (13) A1  
 (51) Int.Cl.: F16L 33/207 (2006.01.01)  
 (96) 20727706.2, 2020.04.22  
 (87) WO 2020/222088, 2020.11.05  
 (31) 201900006496  
 (32) 2019.05.02  
 (33) IT  
 (71) I.V.A.R. S.P.A., IT  
 (72) BERTOLOTTI Mr. Umberto, IT; CONTINI Mario, IT  
 (54) **Fiting pentru îmbinarea țevilor, în particular a țevilor flexibile**  
**Fitting for connecting pipes, in particular flexible pipes**  
**Фитинг для соединения труб, в частности гибких труб**
-

- (21) **e 2022 0266 (13) A1**  
 (51) **Int.Cl.:** **A61K 38/17** (2006.01.01)  
**A61K 39/395** (2006.01.01)  
**A61P 11/06** (2006.01.01)  
 (96) 20727763.3, 2020.04.30  
 (87) WO 2020/223541, 2020.11.05  
 (31) 201962841481P; 201962848248P;  
 201962898900P  
 (32) 2019.05.01; 2019.05.15; 2019.09.11  
 (33) US; US; US  
 (71) SANOFI BIOTECHNOLOGY, FR; REGENE-  
 RON PHARMACEUTICALS, INC., US  
 (72) GOULAOUIC Helene, US; JESSEL Andreas,  
 US; ABDULAI Raolat, US; TEPER Ariel, US;  
 BODDY Alex, US; HU Chih-Chi, US; DUKOVIC  
 Deborah, US; RUDDY Marcella, US; AMIN  
 Nikhil, US; HAREL Sivan, US; KALLIOLIAS  
 Georgios, US  
 (54) **Metode de tratament sau prevenire a astmu-  
 lui prin administrarea antagonistului IL-33**  
**Methods for treating or preventing asthma**  
**by administering an IL-33 antagonist**  
**Методы лечения или профилактики**  
**астмы путем введения антагониста IL-33**

- 
- (21) **e 2022 0267 (13) A1**  
 (51) **Int.Cl.:** **C07D 249/08** (2006.01.01)  
**C07D 403/12** (2006.01.01)  
 (96) 20727786.4, 2020.05.01  
 (87) WO 2020/223678, 2020.11.05  
 (31) 201962841649P  
 (32) 2019.05.01  
 (33) US  
 (71) KARYOPHARM THERAPEUTICS, INC., US  
 (72) AUSTAD Brian Clinton, US; ROE David G., CA  
 (54) **Procedeu de obținere a inhibitorilor XPO1 și**  
**a compușilor intermediari pentru utilizare la**  
**obținerea inhibitorilor XPO1**  
**Process for preparing XPO1 inhibitors and**  
**intermediates for use in the preparation of**  
**XPO1 inhibitors**  
**Способ получения ингибиторов XPO1 и**  
**промежуточных соединений для исполь-**  
**зования при получении ингибиторов**  
**XPO1**

- (21) **e 2022 0268 (13) A1**  
 (51) **Int.Cl.:** **E05B 47/00** (2006.01.01)  
**E05B 19/00** (2006.01.01)  
 (96) 20729230.1, 2020.04.19  
 (87) WO 2020/222224, 2020.11.05  
 (31) 26625819  
 (32) 2019.04.28  
 (33) IL  
 (71) MUL-T-LOCK TECHNOLOGIES LTD., IL  
 (72) BEN-AHARON Effi, IL; BORTMAN Asaf, IL  
 (54) **Element rotativ combinat al cheii magnetice**  
**Rotatable magnetic key combination ele-**  
**ment**  
**Вращающийся комбинированный эле-**  
**мент магнитного ключа**

- 
- (21) **e 2022 0269 (13) A1**  
 (51) **Int.Cl.:** **A61K 39/00** (2006.01.01)  
**C07K 14/725** (2006.01.01)  
**C07K 14/715** (2006.01.01)  
 (96) 20729274.9, 2020.04.30  
 (87) WO 2020/223535, 2020.11.05  
 (31) 201962841575P  
 (32) 2019.05.01  
 (33) US  
 (71) JUNO THERAPEUTICS, INC., US; EDITAS  
 MEDICINE, INC., US  
 (72) BURLEIGH Stephen Michael, US; CLEYRAT  
 Cedric, US; CHIN Melissa, US; HARBINSKI  
 Fred, US; NYE Christopher Heath, US; SAT-  
 HER Blythe D., US; VONG Queenie, US;  
 WELSTEAD G. Grant, US; WILSON Christop-  
 her, US  
 (54) **Celule care exprimă un receptor recombi-**  
**nant dintr-un locus TGFBR2 modificat, poli-**  
**nucleotide și procedee asociate**  
**Cells expressing a recombinant receptor**  
**from a modified TGFBR2 locus, related po-**  
**lynucleotides and methods**  
**Клетки, экспрессирующие рекомбинан-**  
**тный рецептор из модифицированного**  
**локуса TGFBR2, связанные с ними**  
**полинуклеотиды и способы**

- (21) e 2022 0270 (13) A1  
 (51) Int.Cl.: G09F 3/10 (2006.01.01)  
           G09F 3/02 (2006.01.01)  
 (96) 20742841.8, 2020.05.04  
 (87) WO 2020/222209, 2020.11.05  
 (31) 201900006478  
 (32) 2019.05.02  
 (33) IT  
 (71) PILOT ITALIA S.P.A., IT  
 (72) VIMERCATI Giancarlo, IT  
 (54) **Etichetă și procedeu de fabricație**  
**Label and manufacturing method**  
**Этикетка и способ изготовления**

- (21) e 2022 0271 (13) A1  
 (51) Int.Cl.: A61K 31/00 (2006.01.01)  
           A61K 31/64 (2006.01.01)  
           A61P 25/00 (2006.01.01)  
           A61P 29/00 (2006.01.01)  
           A61P 43/00 (2006.01.01)  
           A61P 7/04 (2006.01.01)  
 (96) 20798055.8, 2020.04.30  
 (87) WO 2020/223436, 2020.11.05  
 (31) 201962842021P  
 (32) 2019.05.02  
 (33) US  
 (71) BIOGEN CHESAPEAKE LLC, US  
 (72) ELKINS Jacob SB, US  
 (54) **Metodă de tratament al subiecților care su-**  
**feră de contuzii ale sistemului nervos cen-**  
**tral**  
**Method for treating subjects suffering from**  
**central nervous system contusions**  
**Метод лечения субъектов, страдающих**  
**от контузий центральной нервной**  
**системы**

- (21) e 2022 0272 (13) A1  
 (51) Int.Cl.: A61K 38/00 (2006.01.01)  
           A61P 27/02 (2006.01.01)  
           C07K 14/00 (2006.01.01)  
           A61K 47/02 (2006.01.01)  
           A61K 9/08 (2006.01.01)  
           A61P 43/00 (2006.01.01)  
 (96) 20798126.7, 2020.04.27  
 (87) WO 2020/223169, 2020.11.05  
 (31) 201962840296P  
 (32) 2019.04.29

- (33) US  
 (71) THE BOARD OF TRUSTEES OF THE LE-  
 LAND STANFORD JUNIOR UNIVERSITY, US  
 (72) COCHRAN Jennifer R., US  
 (54) **Metode de tratament ocular cu utilizarea**  
**unui fragment dimeric modificat genetic al**  
**factorului de creștere a hepatocitelor**  
**Methods of ocular treatment using an engi-**  
**neered dimeric fragment of hepatocyte**  
**growth factor**  
**Методы лечения глаз с использованием**  
**генетически модифицированного димер-**  
**ного фрагмента фактора роста**  
**гепатоцитов**

- (21) e 2022 0273 (13) A1  
 (51) Int.Cl.: B01D 15/00 (2006.01.01)  
           B01J 20/30 (2006.01.01)  
           A61J 1/14 (2006.01.01)  
 (96) 20798350.3, 2020.04.30  
 (87) WO 2020/223527, 2020.11.05  
 (31) 201962842071P  
 (32) 2019.05.02  
 (33) US  
 (71) TEARCLEAR CORP., US  
 (72) WILSON Michael, US; WILLIAMS Michael, US;  
 HAY Deniz, US; MALANGA Michael, US  
 (54) **Eliminarea conservantului din picăturile**  
**pentru ochi**  
**Preservative removal from eye drops**  
**Удаление консерванта из глазных капель**

- (21) e 2022 0274 (13) A1  
 (51) Int.Cl.: A61K 39/395 (2006.01.01)  
           C07K 16/28 (2006.01.01)  
           C07K 16/30 (2006.01.01)  
           A61P 35/00 (2006.01.01)  
 (96) 20798446.9, 2020.04.29  
 (87) WO 2020/223351, 2020.11.05  
 (31) 201962839974P; 201962860598P  
 (32) 2019.04.29; 2019.06.12  
 (33) US; US  
 (71) IMMUNOGEN, INC., US  
 (72) ADAMS Sharlene, US; SLOSS Callum M., US;  
 ZWEIDLER-MCKAY Patrick, US  
 (54) **Combinatii terapeutice care conțin imuno-**  
**conjugate anti-CD123**  
**Therapeutic combinations comprising anti-**

**CD123 immunoconjugates**  
**Терапевтические комбинации, содержа-**  
**щие иммуноконъюгаты против CD123**

- 
- (21) **e 2022 0275 (13) A1**  
 (51) **Int.Cl.:** *C07K 14/705* (2006.01.01)  
*C07K 16/28* (2006.01.01)  
*C07K 16/46* (2006.01.01)  
 (96) 20798751.2, 2020.04.28  
 (87) WO 2020/223221, 2020.11.05  
 (31) 201962840297P; 201962879864P  
 (32) 2019.04.29; 2019.07.29  
 (33) US; US  
 (71) IMMUNOGEN, INC., US  
 (72) AB Olga, US; KOHLI Neeraj, US; CHITTENDEN Thomas, US; SETIADY Julianto, US  
 (54) **Anticorpi și imunoconjugate de FR-alfa biparatopice**  
**Biparatopic FR-alpha antibodies and immunoconjugates**  
**Бипаратопные антитела и иммуноконъюгаты FR-альфа**
- 

- (21) **e 2022 0276 (13) A1**  
 (51) **Int.Cl.:** *H02J 3/00* (2006.01.01)  
 (96) 20798782.7, 2020.04.20  
 (87) WO 2020/221035, 2020.11.05  
 (31) 201910357968  
 (32) 2019.04.30  
 (33) CN  
 (71) BEIJING TENGINEER AIOT TECH CO., LTD., CN  
 (72) CHANG Hongshan, CN; HE Guang, CN  
 (54) **Metodă de identificare a zonei transformatorului și suport de informații citibil de o mașină**  
**Transformer area identification method and computer-readable storage medium**  
**Метод идентификации области трансформатора и машиночитаемый носитель информации**
- 

- (21) **e 2022 0277 (13) A1**  
 (51) **Int.Cl.:** *A61P 25/24* (2006.01.01)  
*A61K 31/451* (2006.01.01)  
*C07D 211/22* (2006.01.01)

- (96) 20808308.9, 2020.11.06  
 (87) WO 2021/089824, 2021.05.14  
 (31) 19207578; 202017090457  
 (32) 2019.11.07; 2020.11.05  
 (33) EP; US  
 (71) LOPHORA APS, DK  
 (72) KRISTENSEN Jesper Langgaard, DK; JENSEN Anders Asbjørn, DK; MÄRCHER-RØRSTED Emil, DK; LETH-PETERSEN Sebastian, DK  
 (54) **Agoniști ai 5-HT2A pentru utilizare în tratamentul depresiei**  
**5-HT2A agonists for use in treatment of depression**  
**Агонисты 5-HT2A для применения в лечении депрессии**
- 

- (21) **e 2022 0278 (13) A1**  
 (51) **Int.Cl.:** *C12Q 1/68* (2018.01.01)  
*G16B 20/00* (2019.01.01)  
 (96) 20814552.4, 2020.05.29  
 (87) WO 2020/240511, 2020.12.03  
 (31) 201962854226P  
 (32) 2019.05.29  
 (33) US  
 (71) HKG EPITHERAPEUTICS LIMITED, HK  
 (72) CHEISHVILI David, CA; SZYF Moshe, CA; WONG Chi Fat, HK; LI Hui, HK  
 (54) **Epiîmbătrânire: Un nou ecosistem pentru gestionarea îmbătrânirii sănătoase**  
**Epiaging: Novel ecosystem for managing healthy aging**  
**Эпистарение: Новая экосистема для управления здоровым старением**
- 

- (21) **e 2022 0279 (13) A1**  
 (51) **Int.Cl.:** *F24F 11/32* (2018.01.01)  
*F24F 11/52* (2018.01.01)  
*F24F 11/526* (2018.01.01)  
*F24F 11/64* (2018.01.01)  
*F24F 11/89* (2018.01.01)  
*F24F 110/10* (2018.01.01)  
*F24F 110/70* (2018.01.01)  
 (96) 21000009.7, 2021.01.15  
 (97) 3855087, 2021.07.28  
 (31) 202000001087  
 (32) 2020.01.21  
 (33) IT

- (71) FBP S.R.L., IT  
 (72) LAPENTA Gaetano, IT; SCARAMELLI Marco, IT  
 (54) **Procedeu de control al calității aerului în mediul interior al unei clădiri**  
**Method for controlling air quality in an indoor environment of a building**  
**Способ контроля качества воздуха во внутренней среде здания**

- 
- (21) e 2022 0280 (13) A1  
 (51) Int.Cl.: E01B 2/00 (2006.01.01)  
 E01D 19/12 (2006.01.01)  
 (96) 21151925.1, 2021.01.15  
 (97) 3851579, 2021.07.21  
 (31) 202000000772  
 (32) 2020.01.16  
 (33) IT  
 (71) ESSEN ITALIA SRL, IT  
 (72) IMPELLIZZIERI Leopoldo, IT; DI MARCO Vincenzo, IT  
 (54) **Structură portantă pentru susținerea temporară a liniilor ferate**  
**Supporting structure for the provisional support of railway tracks**  
**Несущая конструкция для временной поддержки железнодорожных путей**

- 
- (21) e 2022 0281 (13) A1  
 (51) Int.Cl.: C12N 7/00 (2006.01.01)  
 (96) 21185351.0, 2016.12.15  
 (97) 3964569, 2022.03.09  
 (31) 15200138; 16194124  
 (32) 2015.12.15; 2016.10.17

- (33) EP; EP  
 (71) JANSSEN VACCINES & PREVENTION B.V., NL  
 (72) LANGEDIJK Johannes Petrus Maria, NL; CALLENDRET Benoit C.S., NL; VAN MANEN Danielle, NL; KRARUP Anders, NL; STITZ Jorn, NL; WEGMANN Frank, NL; VELLINGA Jort, NL  
 (54) **Antigene ale virusului imunodeficienței umane, vectori, compoziții și procedee de utilizare a acestora**  
**Human immunodeficiency virus antigens, vectors, compositions, and methods of use thereof**  
**Антигены вируса иммунодефицита человека, векторы, композиции и способы их применения**

- 
- (21) e 2022 0282 (13) A1  
 (51) Int.Cl.: A61K 9/00 (2006.01.01)  
 A61K 9/16 (2006.01.01)  
 A61K 31/00 (2006.01.01)  
 A61K 38/095 (2019.01.01)  
 A61P 13/00 (2006.01.01)  
 A61K 38/00 (2006.01.01)  
 (96) 21728101.3, 2021.05.18  
 (87) WO 2021/234366, 2021.11.25  
 (31) 202007306; 202009905; 202018901  
 (32) 2020.05.18; 2020.06.29; 2020.12.01  
 (33) GB; GB; GB  
 (71) OREXO AB, SE  
 (72) SÄVMARKER Jonas, SE; RÖNN Robert, SE; FISCHER Andreas, SE  
 (54) **Compoziție farmaceutică nouă pentru livrarea medicamentelor**  
**New pharmaceutical composition for drug delivery**  
**Новая фармацевтическая композиция для доставки лекарств**

## FF4A Brevete de invenție acordate / Granted patents for invention / Предоставленные патенты на изобретения

**O**rice persoană interesată are dreptul să ceară revocarea în tot sau în parte a hotărârii de acordare a brevetului în termen de 6 luni de la data publicării mențiunii privind acordarea brevetului. Opoziția se face în scris și motivat la AGEPI, în baza motivelor prevăzute de art. 57 alin. (2) din Legea nr. 50/2008 privind protecția invențiilor.

**A**ny person shall be entitled to request a full or partial revocation of any decision to grant a patent within 6 months as from the date of publication of the mention of the grant of the patent. The opposition shall be reasoned and filed in writing with AGEPI according to the provisions of Article 57(2) of the Law No. 50/2008 on the Protection of Inventions.

**Л**юбое лицо вправе подать в AGEPI мотивированное возражение о полном или частичном аннулировании решения о предоставлении патента в течение 6 месяцев с даты публикации сведений о предоставлении патента. Возражение подается в письменной форме на основании мотивов, предусмотренных в части (2) ст. 57 Закона № 50/2008 об охране изобретений.

(11) 4798 (13) B1

(51) Int. Cl.: A61F 5/01 (2006.01)  
A61F 5/04 (2006.01)  
A61H 1/02 (2006.01)  
A63B 23/035 (2006.01)

(21) a 2019 0100

(22) 2019.12.30

(71)(72)(73) ARABADJI Vasili, MD

(54) **Echipament multifuncțional pentru prelucrarea articulațiilor**

(57) Invenția se referă la tehnica medicală, în special la echipamente multifuncționale pentru prelucrarea articulațiilor, și poate fi utilizată în ortopedie, traumatologie, medicina sportivă și de reabilitare pentru reabilitarea bolnavilor după fracturi, tratamentul artrozei deformante și bolilor degenerative ale articulațiilor, antrenarea sportivilor.

Echipamentul, conform invenției, conține o bază de sprijin (1), pe capetele căreia sunt fixate bare verticale (4), unite cu o bară orizontală (7). Pe una din barele verticale (4) este montat un motor electric (2), pe un ax (18) al căruia este fixat un capăt al unui cablu (5), celălalt capăt al căruia fiind fixat de o manșetă sau o garnitură, amplasată pe membrul pacientului. Pe bara orizontală (7) sunt amplasate două blocuri cu role (6 și 10), prin care este trecut cablul (5). Între blocurile cu role (6 și 10) este instalat un cursor (9), iar pe cablu (5), între cursor (9) și unul din blocurile cu role (6 și 10), este instalat un comutator electric bipozițional (8). Axul (18) motorului electric (2) este unit cu un element radial detașabil (19), amplasat cu posibilitatea reglării lungimii acestuia pe o tijă (16), unită printr-o articulație (15) cu o talpă detașabilă (11) cu fixatori (12), orificii (b) și cu un suport (13). Motorul electric (2) este unit cu un panou de comandă (14).

Revendicări: 1

Figuri: 2

\*  
\* \*(54) **Multifunctional joint processing equipment**

(57) The invention relates to medical equipment, in particular to multifunctional joint processing equipment, and can be used in orthopedics, traumatology, sports and restorative medicine for rehabilitation of patients after fractures, treatment of deforming arthrosis and degenerative diseases of joints, training of sportsmen.

The equipment, according to the invention, comprises a support base (1), on the ends of which are fixed vertical struts (4), connected to a horizontal crossbar (7). On one of the

vertical struts (4) is installed an electric motor (2), on an axle (18) of which is fixed one end of a cable (5), the other end of which is attached to a cuff or gasket, placed on the patient's limb. On the horizontal crossbar (7) are placed two roller blocks (6 and 10), through which the cable (5) is passed. Between the roller blocks (6 and 10) is installed a slider (9), and on the cable (5), between the slider (9) and one of the roller blocks (6 and 10) is installed a two-position electric switch (8). The axle (18) of the electric motor (2) is connected to a removable radial element (19), placed with the possibility of adjusting its length on a rod (16), connected by means of a hinge (15) to a removable sole (11) with fixatives (12), holes (b) and with a support (13). The electric motor (2) is connected to a control panel (14).

Claims: 1

Fig.: 2

\*  
\* \*(54) **Многофункциональное оборудование для разработки суставов**

(57) Изобретение относится к медицинской технике, в частности к многофункциональным оборудованьям для разработки суставов, и может быть использовано в ортопедии, травматологии, спортивной и восстановительной медицине для реабилитации больных после переломов, лечения деформирующего артроза и дегенеративных заболеваний суставов, тренировки спортсменов.

Оборудование, согласно изобретению, содержит опорное основание (1), на торцах которого закреплены вертикальные стойки (4), соединенные с горизонтальной переключной (7). На одной из вертикальных стоек (4) установлен электродвигатель (2), на оси (18) которого закреплен один конец троса (5), другой конец которого прикреплен к манжете или прокладке, размещенной на конечности пациента. На горизонтальной переключной (7) размещены два роликовых блока (6 и 10), через которые проведен трос (5). Между роликовыми блоками (6 и 10) установлен бегунок (9), а на тросе (5), между бегунком (9) и одним из роликовых блоков (6 и 10), установлен двухпозиционный электропереключатель (8). Ось (18) электродвигателя (2) соединена со съемным радиальным элементом (19), размещенным с возможностью регулирования его длины на стержне (16), соединенном посредством шарнира (15) со



съемной подошвой (11) с фиксаторами (12), отверстиями (b) и с подставкой (13). Электродвигатель (2) соединен с пультом управления (14).

П. формулы: 1

Фиг.: 2

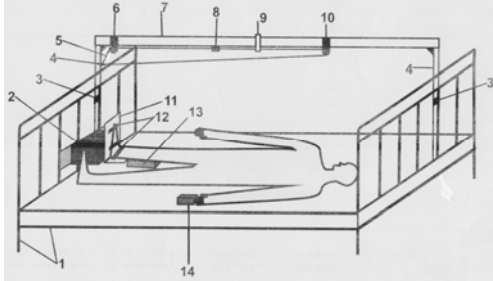

(11) **4799 (13) B1**

(51) **Int. Cl.: A61K 31/155 (2006.01)**  
**A61K 47/56 (2017.01)**  
**A61P 31/04 (2006.01)**

(21) a 2020 0046

(22) 2020.05.25

(71)(73) UNIVERSITATEA DE STAT DIN MOLDOVA, MD

(72) ROBU Ștefan, MD; GHIUCA Paul, RO; IANCU Lorena, RO; PRISACARI Viorel, MD; SAVVA Veronica, MD; SPATARU Petru, MD; ȚIULEANU Pavel, MD

(54) **Procedeu de obținere a unui material polimeric cu proprietăți antibacteriene**

(57) Invenția se referă la domeniul medicinei și farmaceuticii, și anume la procedee de obținere a unor materiale polimerice cu proprietăți antibacteriene.

Procedeu de obținere a unui material polimeric cu proprietăți antibacteriene, conform invenției, constă în interacțiunea clorhexidinei și a copolimerului stiren:butadienă grefat cu anhidrida maleică, dizolvați în cloroform, la un raport cantitativ al copolimerului și clorhexidinei de 1:(0,03-0,06), la temperatura de 60-70°C timp de 4-6 ore.

Rezultatul tehnic al invenției constă în reducerea timpului de sinteză și micșorarea prețului de cost al materialului polimeric obținut, ce formează pelicule cu grosimea de până la 100 μm.

Revendicări: 1

Figuri: 1

\*  
\* \*

(54) **Process for producing a polymeric material with antibacterial properties**

(57) The invention relates to the field of medicine and pharmaceuticals, namely to processes for producing polymeric materials with antibacterial properties.

The process for producing a polymeric material with antibacterial properties, according to the invention, consists in the interaction of chlorhexidine and styrene:butadiene copolymer grafted with maleic anhydride, dissolved in chloroform, in a quantitative ratio of copolymer and chlorhexidine of 1:(0.03-0.06), at a temperature of 60-70°C for 4-6 hours.

The technical result of the invention consists in reducing the synthesis time and cost saving of the produced polymeric material, which forms films of a thickness of up to 100 μm.

Claims: 1

Fig.: 1

\*  
\* \*

(54) **Способ получения полимерного материала с антибактериальными свойствами**

(57) Изобретение относится к области медицины и фармацевтики, а именно к способам получения полимерных материалов с антибактериальными свойствами.

Способ получения полимерного материала с антибактериальными свойствами, согласно изобретению, состоит во взаимодействии хлоргексидина и сополимера стирол:бутадиен, привитого малеиновым ангидридом, растворенных в хлороформе, в количественном соотношении сополимера и хлоргексидина 1:(0,03-0,06), при температуре 60-70°C в течение 4-6 часов. Технический результат изобретения заключается в сокращении времени синтеза и снижении себестоимости полученного полимерного материала, который образует пленки толщиной до 100 мкм.

П. формулы: 1

Фиг.: 1

(11) **4800 (13) B1**

(51) **Int. Cl.: C07D 401/14 (2006.01)**  
**C07D 405/14 (2006.01)**  
**C07D 403/14 (2006.01)**  
**C07D 487/08 (2006.01)**  
**C07D 519/00 (2006.01)**  
**A61K 31/506 (2006.01)**  
**A61P 35/00 (2006.01)**  
**A61P 37/00 (2006.01)**

(21) a 2017 0016

(22) 2015.08.07

- (31) 62/039969  
 (32) 2014.08.21  
 (33) US  
 (85) 2017.02.10  
 (86) PCT/IB2015/056021, 2015.08.07  
 (87) WO 2016/027195 A1, 2016.02.25  
 (71)(73) PFIZER INC., US  
 (72) FENSOME Andrew, US; GOPALSAMY Ariamala, US; GERSTENBERGER Brian S., US; EFREMOV Ivan Viktorovich, US; WAN Zhao-Kui, US; PIERCE Betsy, US; TELLIEZ Jean-Baptiste, US; TRUJILLO John I, US; ZHANG Liying, US; XING Li, US; SAIAH Eddine, US  
 (74) GLAZUNOV Nicolae  
 (54) **Compuși de aminopirimidinil ca inhibitori de JAK**  
 (57) Invenția se referă la compuși de aminopirimidinil cu formula generală (I):

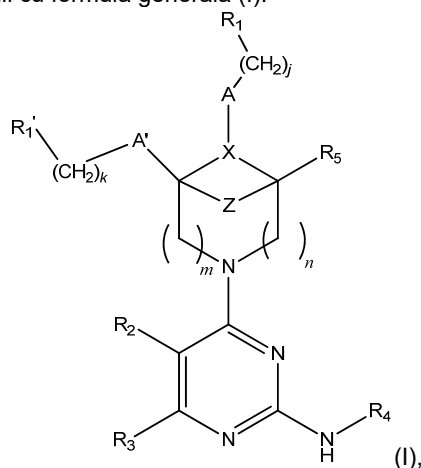

sau la sărurile farmaceutic acceptabile ale acestora, unde substituenții sunt definiți în descriere. De asemenea, sunt dezvăluite metode de tratament cu inhibitori ai Kinazei Janus (JAK), compoziții farmaceutice ce conțin compuși conform invenției și combinații cu alți agenți terapeutici.

Revendicări: 15

- \*  
\* \*
- (54) **Aminopyrimidinil compounds as JAK inhibitors**  
 (57) The invention relates to aminopyrimidinil compounds having the general Formula (I):

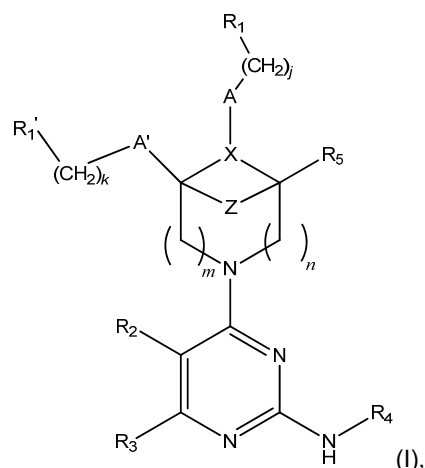

or to pharmaceutically acceptable salts thereof, wherein the substituents are as defined in the disclosure.

Also disclosed are methods of treatment with Janus Kinase (JAK) inhibitors, pharmaceutical compositions containing the compounds of the invention and combinations with other therapeutic agents.

Claims: 15

- \*  
\* \*
- (54) **Соединения аминопиримидинила в качестве ингибиторов JAK**  
 (57) Изобретение относится к соединениям аминопиримидинила общей формулы (I):

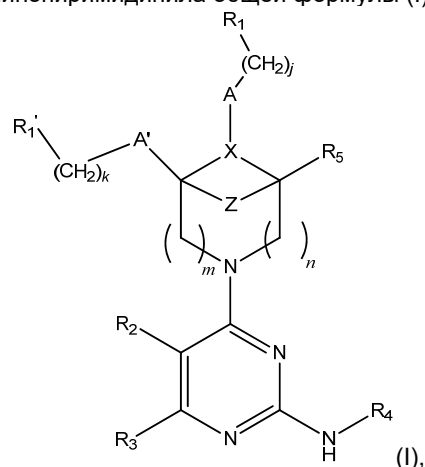

или к их фармацевтически приемлемым солям, где заместители определены в описании. Также раскрыты методы лечения ингибиторами Янус Киназы (JAK), фармацевтические композиции, содержащие соединения согласно изобретению и комбинации с другими терапевтическими агентами.

П. формулы: 15

- (11) **4801 (13) B1**  
 (51) **Int. Cl.: G01N 33/00** (2006.01)  
           **A61K 38/00** (2006.01)  
 (21) a 2018 0012  
 (22) 2015.12.03  
 (31) 62/086977; 62/088478; 62/153872;  
       62/173782; 62/218728  
 (32) 2014.12.03; 2014.12.05; 2015.04.28;  
       2015.06.10; 2015.09.15  
 (33) US; US; US; US; US  
 (85) 2017.11.24  
 (86) PCT/US2015/063595, 2015.12.03  
 (87) WO 2016/090077 A1, 2016.06.09  
 (71)(73) CELGENE CORPORATION, US; ACCEL-  
       ERON PHARMA INC., US  
 (72) ATTIE Kenneth M., US; ROVALDI Christo-  
       pher, US; LAADEM Abderrahmane, US  
 (74) SOCOLOV Olga  
 (54) **Antagoniști ai activin-ActRII și utilizarea**  
       **lor pentru tratamentul sindroamelor mie-**  
       **lodisplazice**  
 (57) Invenția se referă la metode pentru tratamen-  
       tul la un subiect al sindroamelor mielodispla-  
       zice (SMD) cu risc scăzut sau intermediar-1 la  
       mamifere, în care metodele cuprind adminis-  
       trarea inhibitorilor semnalizării activin-ActRII  
       la un subiect, care necesită tratament.

Revendicări: 15  
 Figuri: 20  
 Secvențe: 47

\*  
 \* \*

- (54) **Activin-ActRII antagonists and uses for**  
       **treating myelodysplastic syndromes**  
 (57) The invention relates to methods for the  
       treatment in a subject of low or intermediate-  
       1-risk myelodysplastic syndromes (MDS) in,  
       wherein the methods comprise administration  
       of Activin-ActRII signaling inhibitors to a sub-  
       ject in need of the treatment.

Claims: 15  
 Fig.: 20  
 Sequences: 47

\*  
 \* \*

- (54) **Антагонисты активина-ActRII и их**  
       **применение для лечения миелодиспла-**  
       **стических синдромов**  
 (57) Изобретение относится к методам лечения  
       у субъекта миелодиспластических синдро-  
       мов (МДС) с низким или промежуточным-1  
       риском у млекопитающих, где методы  
       включают введение ингибитора сигнализа-  
       ции активин-ActRII субъекту, который  
       нуждается в лечении.

П. формулы: 15  
 Фиг.: 20  
 Последовательности: 47

**FF9Y Brevete de invenție  
de scurtă durată acordate /  
Granted short-term patents for invention /  
Предоставленные краткосрочные патенты  
на изобретения**

**O**rice persoana interesată are dreptul să ceară revocarea în tot sau în parte a hotărârii de acordare a brevetului în termen de 6 luni de la data publicării mențiunii privind acordarea brevetului. Opoziția se face în scris și motivat la AGEPI, în baza motivelor prevăzute de art. 57 alin. (2) din Legea nr. 50/2008 privind protecția invențiilor.

Odată cu publicarea mențiunii privind acordarea brevetului de invenție de scurtă durată documentele cererii sunt expuse în biblioteca AGEPI, accesibile publicului, și pot fi consultate direct sau se pot comanda copii, contra cost.

**A**ny person is in right to request a full or partial revocation of any decision to grant a patent within 6 months as from the date of publication of the mention of granting the patent. The opposition shall be reasoned and filed in writing with AGEPI according to the provisions of Art. 57(2) of the Law No. 50/2008 on the Protection of Inventions.

At the same time with the publication of the mention of the decision to grant a short-term patent for invention, the application documents, are exposed in the AGEPI library, available to the public, and can be consulted directly or copies may be ordered for payment of an additional fee.

**Л**юбое лицо вправе подать в AGEPI мотивированное возражение о полном или частичном аннулировании решения о предоставлении патента в течение 6 месяцев с даты публикации сведений о предоставлении патента. Возражение подается в письменной форме на основании положений, предусмотренных в части (2) ст. 57 Закона № 50/2008 об охране изобретений.

Одновременно с публикацией сведений о предоставлении краткосрочного патента на изобретение производится выкладка документов заявки в библиотеке AGEPI, общедоступных для ознакомления, а за дополнительную плату могут быть заказаны их копии.

(11) 1602 (13) Y

(51) Int. Cl.: A01M 1/02 (2006.01)  
 A01M 1/04 (2006.01)  
 A01M 1/10 (2006.01)  
 A01M 1/14 (2006.01)  
 A01M 5/00 (2006.01)  
 A01M 5/06 (2006.01)

(21) s 2021 0024

(22) 2021.03.31

(71)(73) INSTITUTUL DE GENETICĂ, FIZIOLOGIE  
 ȘI PROTECȚIE A PLANTELOR AL MEC, MD  
 (72) GORBAN Victor, MD; TODIRAȘ Vladimir, MD;  
 SAVRANSCHII Denis, MD

(54) **Dispozitiv multifuncțional pentru atragerea și capturarea insectelor dăunătoare**

(57) Invenția se referă la agricultură, în special la dispozitive multifuncționale pentru atragerea și capturarea insectelor dăunătoare, și poate fi utilizată pentru protejarea de insectele dăunătoare a culturilor de seră și de câmp, precum și a produselor depozitate.

Dispozitivul multifuncțional, conform invenției, conține un corp (5), în care este montată o sursă de radiație optică (1) cu lungimea de undă de 310...365 nm, conectată printr-un releu fotoelectric (3) la o sursă de alimentare (2), amplasată deasupra corpului (5). Pe părțile laterale ale sursei de radiație optică (1) sunt amplasate ecrane reflectoare detașabile (7). În partea de jos a corpului (5) este amplasat un dispensator de feromoni sexuali (4). Sub corp (5) este amplasat un colector de insecte detașabil (6), executat în formă de set din trei unități funcționale interschimbabile.

Revendicări: 1

Figuri: 2

\*  
 \* \*

(54) **Multifunctional device for attracting and capturing harmful insects**

(57) The invention relates to agriculture, in particular to multifunctional devices for attracting and capturing harmful insects, and can be used for protecting hothouse and field crops, as well as stored products, from harmful insects.

The multifunctional device, according to the invention, comprises a housing (5), wherein is installed an optical radiation source (1) with a wavelength of 310...365 nm, connected by means of a photorelay (3) to a power source (2), placed above the housing (5). On the sides of the optical radiation source (1) are placed removable reflecting screens (7). In the lower part of the housing (5) is placed a sex pheromone dispenser (4). Under the housing (5) is placed a removable insect

collector (6), made in the form of a set of three functional interchangeable blocks.

Claims: 1

Fig.: 2

\*  
 \* \*

(54) **Многофункциональное устройство для привлечения и ловли вредных насекомых**

(57) Изобретение относится к сельскому хозяйству, в частности к многофункциональным устройствам для привлечения и ловли вредных насекомых, и может быть использовано для защиты от вредных насекомых тепличных и полевых культур, а также хранимых продуктов.

Многофункциональное устройство, согласно изобретению, содержит корпус (5), в котором установлен источник оптического излучения (1) с длиной волны 310...365 нм, подключенный посредством фотореле (3) к источнику питания (2), расположенному над корпусом (5). По боковым сторонам источника оптического излучения (1) расположены отражающие съемные экраны (7). В нижней части корпуса (5) размещен диспенсер половых феромонов (4). Под корпусом (5) размещен съемный коллектор насекомых (6), выполненный в виде набора из трех функциональных взаимозаменяемых блоков.

П. формулы: 1

Фиг.: 2

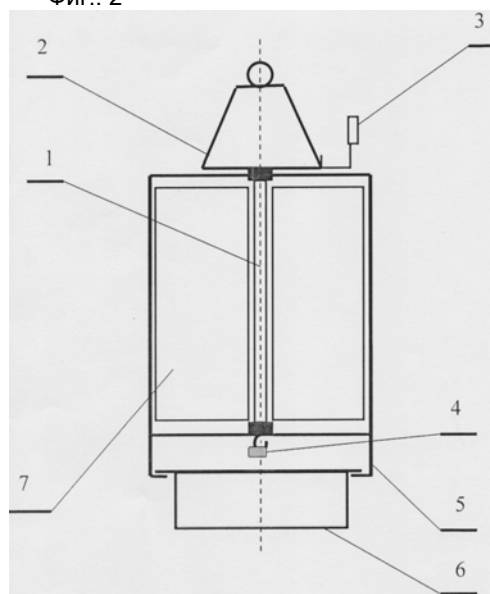

(11) 1603 (13) Y

(51) Int. Cl.: A01N 43/653 (2006.01)  
A01C 1/06 (2006.01)  
A01P 3/00 (2006.01)  
C07D 249/08 (2006.01)

(21) s 2021 0032

(22) 2021.04.20

(71)(73) INSTITUTUL DE GENETICĂ, FIZIOLOGIE  
ȘI PROTECȚIE A PLANTELOR, MEC, MD;  
INSTITUTUL DE CHIMIE, MEC, MD(72) LUPAȘCU Galina, MD; MACAEV Fliur, MD;  
GAVZER Svetlana, MD; CRISTEA Nicolae,  
MD; LUPAȘCU Lucian, MD; STÂNGACI  
Eugenia, MD; ZVEAGHIŢEVA Marina, MD;  
POGREBNOI Serghei, MD

(74) JOVMIR Tudor

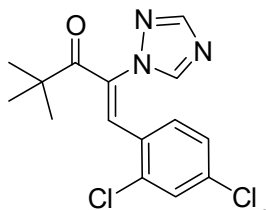
(54) **Procedeu de tratare a boabelor de grâu  
comun de toamnă**(57) Invenția se referă la agricultură și chimie, și  
anume la un procedeu de tratare a boabelor  
de grâu comun de toamnă pentru sporirea  
rezistenței la acțiunea fungilor *F. oxysporum*.  
Procedeul, conform invenției, constă în  
tratarea boabelor cu soluție apoasă a  
compusului (Z)-4,4-dimetil-1-(2,4-diclorfenil)-  
2-(1H-1,2,4-triazol-1-il)pent-1-en-3-onă cu  
formula:în concentrație de 0,005-0,01%, timp de 3  
ore.

Revendicări: 1

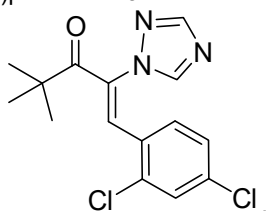
\*  
\* \*(54) **Process for treating common winter wheat  
grains**(57) The invention relates to agriculture and  
chemistry, namely to a process for treating  
common winter wheat grains to increase  
resistance to the action of *F. oxysporum* fungi.  
The process, according to the invention,  
consists in treating the grains with an  
aqueous solution of the compound (Z)-4,4-  
dimethyl-1-(2,4-dichlorophenyl)-2-(1H-1,2,4-  
triazol-1-yl)pent-1-en-3-one with the formula:in a concentration of 0.005-0.01%, for 3  
hours.

Claims: 1

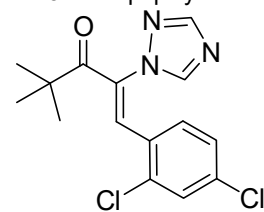
\*  
\* \*(54) **Способ обработки зерен озимой мягкой  
пшеницы**(57) Изобретение относится к сельскому  
хозяйству и химии, а именно к способу  
обработки зерен озимой мягкой пшеницы  
для повышения устойчивости к действию  
гриба *F. oxysporum*.Способ, согласно изобретению, состоит в  
обработке зерен водным раствором  
соединения (Z)-4,4-диметил-1-(2,4-  
дихлорфенил)-2-(1H-1,2,4-триазол-1-  
ил)пент-1-ен-3-он с формулой:в концентрации 0,005-0,01%, в течение 3  
часов.

П. формулы: 1

(11) 1604 (13) Y

(51) Int. Cl.: A01N 43/653 (2006.01)  
A01C 1/06 (2006.01)  
A01P 3/00 (2006.01)  
C07D 249/08 (2006.01)

(21) s 2021 0033

(22) 2021.04.20

(71)(73) INSTITUTUL DE GENETICĂ, FIZIOLOGIE  
ȘI PROTECȚIE A PLANTELOR, MEC, MD;  
INSTITUTUL DE CHIMIE, MEC, MD(72) LUPAȘCU Galina, MD; MACAEV Fliur, MD;  
GAVZER Svetlana, MD; CRISTEA Nicolae,  
MD; LUPAȘCU Lucian, MD; STÎNGACI  
Eugenia, MD; POGREBNOI Vsevolod, MD;  
POGREBNOI Serghei, MD

(74) JOVMIR Tudor

(54) **Procedeu de tratare a boabelor de grâu  
comun de toamnă**(57) Invenția se referă la agricultură și chimie, și  
anume la un procedeu de tratare a boabelor  
de grâu comun de toamnă pentru sporirea  
rezistenței la acțiunea fungilor *F. oxysporum*.  
Procedeul, conform invenției, constă în  
tratarea boabelor cu soluție apoasă a  
compusului (Z)-1-(2,4-diclorfenil)-5-metil-2-  
(1H-1,2,4-triazol-1-il)hex-1-en-3-onă cu  
formula:

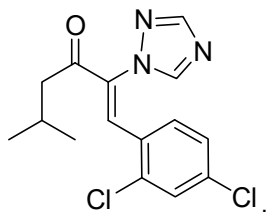

în concentrație de 0,005-0,01%, timp de 3 ore.

Revendicări: 1

\*  
\* \*

(54) **Process for treating common winter wheat grains**

(57) The invention relates to agriculture and chemistry, namely to a process for treating common winter wheat grains to increase resistance to the action of *F. oxysporum* fungi. The process, according to the invention, consists in treating the grains with an aqueous solution of the compound (Z)-1-(2,4-dichlorophenyl)-5-methyl-2-(1H-1,2,4-triazol-1-yl)hex-1-en-3-one with the formula:

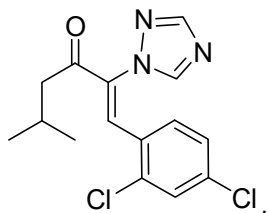

in a concentration of 0.005-0.01%, for 3 hours.

Claims: 1

\*  
\* \*

(54) **Способ обработки зерен озимой мягкой пшеницы**

(57) Изобретение относится к сельскому хозяйству и химии, а именно к способу обработки зерен озимой мягкой пшеницы для повышения устойчивости к действию гриба *F. oxysporum*.

Способ, согласно изобретению, состоит в обработке зерен водным раствором соединения (Z)-1-(2,4-дихлорфенил)-5-метил-2-(1H-1,2,4-триазол-1-ил)гекс-1-ен-3-он с формулой:

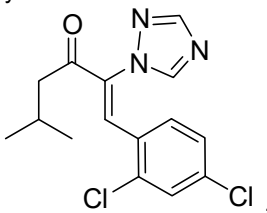

в концентрации 0,005-0,01%, в течение 3 часов.

П. формулы: 1

(11) **1605** (13) Y

(51) **Int. Cl.:** **A21D 8/00** (2017.01)  
**A21D 8/06** (2017.01)  
**A21D 13/06** (2006.01)  
**A21D 13/22** (2017.01)  
**A21D 13/40** (2017.01)

(21) s 2021 0035

(22) 2021.04.23

(71)(73) UNIVERSITATEA TEHNICĂ A MOLDOVEI, MD

(72) SUHODOL Natalia, MD; COVALIOV Eugenia, MD; DESEATNICOVA Olga, MD; CHIRSANOVA Aurica, MD; REȘITCA Vladislav, MD; CAPCANARI Tatiana, MD; BOIȘTEAN Alina, MD

(54) **Procedeu de obținere a bețișoarelor acloride (fără sare)**

(57) Invenția se referă la industria de panificație și poate fi utilizată în producția de alimente funcționale, și anume la fabricarea produselor de panificație acloride, în special a bețișoarelor (griselor) fără sare.

Procedeu, conform invenției, include amestecarea făinii de grâu cu zahăr și drojzii uscate active, adăugarea fazei lichide încălzite și frământarea aluatului timp de 5 min, adăugarea uleiului de floarea-soarelui și frământarea aluatului timp de 2-3 min, dospirea acestuia la temperatura de 28-30°C timp de 30 min, modelarea aluatului în formă de bare cu grosimea de 5-7 mm și lungimea de 20-25 cm și dospirea finală în decurs de 20-30 min, ungerea suprafeței acestora cu ou, presărarea cu semințe de floarea-soarelui și coacerea la temperatura de 220°C timp de 20 min.

Totodată în calitate de fază lichidă se utilizează chefir sau zer, sau borș acru, iar componentele sunt luate în următorul raport, în % mas.: făină de grâu 38,0-41,2, fază lichidă 26,8-32,3, drojzii uscate active 0,7-0,8, zahăr 0,3-0,4, ulei de floarea-soarelui 1,9-2,1, semințe de floarea-soarelui 19,0-20,2 și ouă de găină 7,6-8,2.

Revendicări: 1

\*  
\* \*

(54) **Method for producing achloride sticks (without salt)**

(57) The invention relates to the baking industry and can be used in the production of functional food products, namely in the production of achloride bakery products, in particular sticks (grissini) without salt.

The method, according to the invention, comprises mixing wheat flour with sugar and active dry yeast, adding the heated liquid phase and kneading the dough for 5 min,

adding sunflower oil and kneading the dough for 2-3 min, fermenting it at a temperature of 28-30°C for 30 min, molding the dough into bars of a thickness of 5-7 mm and a length of 20-25 cm and finally fermenting for 20-30 min, brushing their surface with egg, sprinkling with sunflower seeds and baking at a temperature of 220°C for 20 min.

At the same time, as liquid phase is used kefir or whey, or kvass from bran, and the components are taken in the following ratio, in wt. %: wheat flour 38.0-41.2, liquid phase 26.8-32.3, active dry yeast 0.7-0.8, sugar 0.3-0.4, sunflower oil 1.9-2.1, sunflower seeds 19.0-20.2 and chicken egg 7.6-8.2.

Claims: 1

\*  
\* \*

(54) **Способ получения ахлоридных палочек (без соли)**

(57) Изобретение относится к хлебопекарной промышленности и может быть использовано при производстве функциональных пищевых продуктов, а именно при производстве ахлоридных хлебобулочных изделий, в частности палочек (гриссини) без соли.

Способ, согласно изобретению, включает смешивание пшеничной муки с сахаром и активными сухими дрожжами, добавление нагретой жидкой фазы и замешивание теста в течение 5 минут, добавление подсолнечного масла и замешивание теста в течение 2-3 минут, его брожение при температуре 28-30°C в течение 30 минут, формование теста в бруски толщиной 5-7 мм и длиной 20-25 см и расстойку в течение 20-30 минут, смазывание их поверхности яйцом, посыпку семенами подсолнечника и выпекание при температуре 220°C в течение 20 минут.

При этом, в качестве жидкой фазы используют кефир или сыворотку, или квас из отрубей, а компоненты берут в следующем соотношении, в масс. %: мука пшеничная 38,0-41,2, жидкая фаза 26,8-32,3, активные сухие дрожжи 0,7-0,8, сахар 0,3-0,4, подсолнечное масло 1,9-2,1, семена подсолнечника 19,0-20,2 и яйцо куриное 7,6-8,2.

П. формулы: 1

(11) **1606** (13) Y

(51) **Int. Cl.:** **A23C 9/12** (2006.01)  
**A23C 9/123** (2006.01)  
**A23C 9/13** (2006.01)  
**A23C 9/133** (2006.01)  
**A23L 33/10** (2016.01)

(21) s 2021 0004

(22) 2021.02.09

(71)(73) UNIVERSITATEA TEHNICĂ A MOLDOVEI, MD

(72) CUȘMENCO Tatiana, MD; MACARI Artur, MD; BULGARU Viorica, MD; SANDULACHI Elisaveta, MD

(54) **Procedeu de obținere a iaurtului din lapte de capră și de vacă**

(57) Invenția se referă la industria laptelui, și anume la un procedeu de obținere a iaurtului din amestec de lapte de capră și lapte de vacă cu adaos de fructe.

Procedeu, conform invenției, include normalizarea laptelui integral de vacă cu lapte degresat praf și zahăr, pasteurizarea laptelui de vacă normalizat la temperatura de 85°C timp de 10 min, iar a laptelui integral de capră la temperatura de 80°C timp de 5 min, răcirea laptelui pasteurizat și amestecarea acestuia, inocularea culturii starter, adăugarea piureului de fructe în proporție de 10%, omogenizarea, fermentarea la temperatura de 40°C timp de 3...3,5 ore până la un pH de 4,23...4,28, răcirea, ambalarea și depozitarea, totodată laptele integral de capră și laptele integral de vacă se iau în raport de 1:1, iar în calitate de piure de fructe se utilizează piure de aronia sau de piersici, sau de zmeură, sau de căpșune blanșate.

Revendicări: 1

\*  
\* \*

(54) **Process for producing goat and cow milk yogurt**

(57) The invention relates to the dairy industry, namely to a process for producing yogurt from a mixture of goat and cow milk with the addition of fruits.

The process, according to the invention, comprises the normalization of whole cow milk with skimmed milk powder and sugar, pasteurization of the normalized cow milk at a temperature of 85°C for 10 min, and of the whole goat milk at a temperature of 80°C for 5 min, cooling of the pasteurized milk and mixing thereof, inoculation of starter culture, addition of fruit puree in a proportion of 10%, homogenization, fermentation at 40°C for 3...3.5 hours to a pH of 4.23...4.28, cooling, packaging and storage, at the same time the whole goat milk and whole cow milk is taken



in a ratio of 1:1, and as fruit puree is used blanched chokeberry or peach, or raspberry, or strawberry puree.

Claims: 1

\*  
\* \*

(54) **Способ получения йогурта из козьего и коровьего молока**

(57) Изобретение относится к молочной промышленности, а именно к способу получения йогурта из смеси козьего и коровьего молока с добавлением фруктов.

Способ, согласно изобретению, включает нормализацию цельного коровьего молока обезжиренным сухим молоком и сахаром, пастеризацию нормализованного коровьего молока при температуре 85°C в течение 10 минут, а цельного козьего молока при температуре 80°C в течение 5 минут, охлаждение пастеризованного молока и его перемешивание, инокуляцию закваски, добавление фруктового пюре в пропорции 10%, гомогенизацию, ферментацию при 40°C в течение 3...3,5 часов до pH 4,23...4,28, охлаждение, упаковку и хранение, при этом цельное козье молоко и цельное коровье молоко берут в соотношении 1:1, а в качестве фруктового пюре используются пюре из бланшированных аронии или персика, или малины, или клубники.

П. формулы: 1

(11) 1607 (13) Y

(51) Int. Cl.: A23K 20/163 (2016.01)

A23K 10/30 (2016.01)

A23K 50/90 (2016.01)

A23L 33/125 (2016.01)

A23L 33/105 (2016.01)

C07H 13/10 (2006.01)

(21) s 2021 0067

(22) 2021.07.30

(71)(73) UNIVERSITATEA AGRARĂ DE STAT DIN MOLDOVA, MD; INSTITUTUL DE CHIMIE, MEC, MD; UNIVERSITATEA DE STAT DE MEDICINĂ ȘI FARMACIE "NICOLAE TESTEMIȚANU" DIN REPUBLICA MOLDOVA, MD

(72) EREMIA Nicolae, MD; MACAEV Fliur, MD; POGREBNOI Serghei, MD; ZNAGOVAN Alexandru, MD; NEICOVCENA Iulia, MD; COȘELEVA Olga, MD; SARÎ Nellea, MD; EREMIA Maria, MD; JEREGHI Vitalii, MD

(74) EREMIA Nicolae

(54) **Procedeu de hrănire a albinelor**

(57) Invenția se referă la apicultură, și anume la un procedeu de hrănire a albinelor.

Procedeu, conform invenției, include hrănirea albinelor toamna cu un amestec de sirop de zahăr de 60% și 1,5-4,0 mL/L de soluție apoasă de 3% de steviozidă, în cantitate de 3,0 L la o familie de albine și primăvara cu amestec de sirop de zahăr de 50% și 1,5-4,0 mL/L de soluție apoasă de 3% de steviozidă, în cantitate de 1,0 L la o familie de albine, peste fiecare 7 zile, din aprilie până la culesul principal.

Rezultatul invenției constă în creșterea imunității și rezistenței la iernare a albinelor, puterii familiilor de albine, ponteii mătcilor, numărului de puiet căpăcit și sporirea producției de miere.

Revendicări: 1

\*  
\* \*

(54) **Process for feeding bees**

(57) The invention relates to beekeeping, namely to a process for feeding bees.

The process, according to the invention, comprises feeding the bees in autumn with a mixture of 60% sugar syrup and 1.5-4.0 mL/L of a 3% aqueous stevioside solution, in the amount of 3.0 L per bee family and in spring with a mixture of 50% sugar syrup and 1.5-4.0 mL/L of a 3% aqueous stevioside solution, in an amount of 1.0 L per bee family, every 7 days, from April to the main honey flow.

The result of the invention is to increase the immunity and winter hardiness of bees, the strength of bee families, the egg-laying of queens, the number of capped brood and to increase honey production.

Claims: 1

\*  
\* \*

(54) **Способ кормления пчел**

(57) Изобретение относится к пчеловодству, а именно к способу кормления пчел.

Способ, согласно изобретению, включает кормление пчел осенью смесью 60%-ного сахарного сиропа и 1,5-4,0 мл/л 3%-ного водного раствора стевииозиды, в количестве 3,0 л на пчелиную семью и весной смесью 50%-ного сахарного сиропа и 1,5-4,0 мл/л 3%-ного водного раствора стевииозиды, в количестве 1,0 л на пчелиную семью, через каждые 7 дней, с апреля до главного медосбора.

Результатом изобретения является повышение иммунитета и зимостойкости пчел, силы пчелиных семей, яйценоскости маток, количества печатного расплода и увеличение производства меда.

П. формулы: 1

- (11) **1608** (13) Y  
 (51) **Int. Cl.: A61C 19/00** (2006.01)  
 (21) s 2021 0083  
 (22) 2021.09.30  
 (71)(73) IP UNIVERSITATEA DE STAT DE MEDICINĂ ŞI FARMACIE "NICOLAE TESTEMIŢANU" DIN REPUBLICA MOLDOVA, MD  
 (72) BORDENIUC Gheorghe, MD; FALA Valeriu, MD; BÎZGAN Sergiu, MD; LACUSTA Victor, MD  
 (54) **Metodă de diagnostic al disfuncțiilor mușchilor masticatori**  
 (57) Invenția se referă la medicină, și anume la stomatologie și poate fi utilizată pentru aprecierea sensibilității algice mecanice a mușchilor masticatori la pacienții cu disfuncții temporo-mandibulare miogene și miogen-artrogene.  
 Esența invenției constă în aceea că pacientul se poziționează într-o poziție comodă, se determină reperele marginilor antero-posterioară și infero-superioară ale mușchiului maseter sau temporal, suprafața mușchiului se divizează într-un număr de puncte amplasate într-o matrice după principiul amplasării datelor din posterior spre anterior în proiecția mușchiului investigat, și anume 3x3, 4x3, 5x3 puncte pentru mușchiul maseter sau 3x3, 3x4, 3x5 puncte pentru mușchiul temporal. Apoi cu ajutorul unui alometru cu maneta de 1 cm<sup>2</sup> se aplică o presiune în punctele din matrice, după care se înregistrează aleatoriu valorile pragurilor de sensibilitate algică mecanică după apariția senzației de durere, apoi prin intermediul unei prelucrări matematice se calculează unii indici descriptivi ce determină eterogenitatea relativă. În cazul în care eterogenitatea relativă are valoare mai mare decât valoarea medie a pragurilor de sensibilitate la presiune, iar diversitatea valorilor și gradul de diferențiere semnificativă a pragurilor sunt mărite, se diagnostichează că este afectată o suprafață mare a mușchiului, iar în cazul când eterogenitatea relativă are valoare mai mică decât valoarea medie a pragurilor de sensibilitate la presiune, iar diversitatea

valorilor și gradul de diferențiere semnificativă a pragurilor sunt reduse, se diagnostichează că este afectată o suprafață mică a mușchiului.

Revendicări: 1

Figuri: 1

\*  
\* \*

(54) **Method for diagnosing masticatory muscle dysfunctions**

(57) The invention relates to medicine, namely to dentistry and can be used to assess the mechanical pain sensitivity of masticatory muscles in patients with myogenic temporomandibular and myogenic-artrogenic dysfunctions.

Summary of the invention consists in that the patient is placed in a comfortable position, the landmarks of the anteroposterior and lower-upper edges of the masticatory or temporal muscle are determined, the muscle surface is divided into a number of points, placed in the matrix according to the principle of data arrangement from posterior to anterior in the projection of the muscle under study, namely 3x3, 4x3, 5x3 points for the masticatory muscle or 3x3, 3x4, 3x5 points for the temporal muscle. Then, using an algometer with a lever of 1 cm<sup>2</sup>, pressure is applied at the points of the matrix, after which the values of the mechanical pain sensitivity thresholds are randomly recorded after the onset of pain sensitivity, then, by means of mathematical processing, are defined some descriptive indicators that determine the relative heterogeneity. If the relative heterogeneity has values higher than the average value of the pressure sensitivity thresholds, and the variety of values and the degree of significant differentiation of the threshold values are increased, it is diagnosed that a large muscle area is affected, and if the relative heterogeneity has values lower than the average value of the pressure sensitivity thresholds, and the variety of values and the degree of significant differentiation of the thresholds are reduced, it is diagnosed that a small muscle area is affected.

Claims: 1

Fig.: 1

\*  
\* \*

(54) **Метод диагностики дисфункций жевательных мышц**

(57) Изобретение относится к медицине, а именно к стоматологии и может быть

использовано для оценки механической болевой чувствительности жевательных мышц у пациентов с миогенными височно-нижнечелюстными и миогенно-артрогенными дисфункциями.

Сущность изобретения состоит в том, что пациента устанавливают в удобном положении, определяют ориентиры передне-заднего и нижне-верхнего краев жевательной или височной мышцы, поверхность мышцы разбивают на ряд точек, расположенных в матрице по принципу расположения данных от заднего к переднему в проекции исследуемой мышцы, а именно 3x3, 4x3, 5x3 точек для жевательной мышцы или 3x3, 3x4, 3x5 точек для височной мышцы. Затем с помощью альгометра с рычагом в 1 см<sup>2</sup> прикладывают давление в точках матрицы, после чего случайным образом регистрируют значения порогов механической болевой чувствительности после появления болевого ощущения, затем с помощью математической обработки устанавливают некоторые дескриптивные показатели, определяющие относительную гетерогенность. В случае если относительная гетерогенность имеет значения выше, чем среднее значение порогов чувствительности к давлению, а разнообразие значений и степень значимой дифференциации пороговых значений увеличены, диагностируют, что поражена большая площадь мышцы, а в случае если относительная гетерогенность имеет значения ниже, чем среднее значение порогов чувствительности к давлению, а разнообразие значений и степень значимой дифференциации порогов уменьшены, диагностируют, что поражена небольшая площадь мышцы.

П. формулы: 1  
Фиг.: 1

- (11) 1609 (13) Y  
(51) Int. Cl.: C09B 61/00 (2006.01)  
(21) s 2020 0159  
(22) 2020.12.24  
(71)(73) UNIVERSITATEA TEHNICĂ A MOLDOVEI, MD  
(72) SAVCENCO Alexandra, MD; BAERLE Alexei, MD; TATAROV Pavel, MD; IVANOVA Raisa, MD  
(54) **Procedeu de obținere a colorantului roșu în formă de pulbere din petale de Șofrănel**

- (57) Invenția se referă la industria alimentară, și anume la un procedeu de obținere a colorantului roșu cartamină în formă de pulbere din petale de Șofrănel, care poate fi utilizat pentru corecția culorii produselor lactate și din carne.

Procedeu, conform invenției, include tratarea petalelor cu soluție de carbonat de sodiu la rece, separarea și filtrarea extractului lichid obținut, adăugarea acidului alimentar, tratarea extractului cu o suspensie de polizaharide macromoleculare, separarea colorantului roșu din mediul lichid, spălarea dublă a acestuia cu soluție diluată de acid alimentar și uscarea ulterioară în infraroșu.

Revendicări: 2

\*  
\* \*

- (54) **Method for the production of red dye Carthamin in powder form from Safflower petals**

- (57) The invention relates to the food industry, namely to a method for the production of red dye Carthamin in powder form from Safflower petals, which can be used in dairy and meat foods color correction.

The method, according to the invention, includes treatment of petals with sodium carbonate solution in the cold, separation and filtration of the resulting liquid extract, addition of food acid, treatment of the extract with a macromolecular polysaccharide suspension, separation of the red dye from the liquid medium, its double washing with diluted alimentary acid solution and subsequent infrared drying.

Claims: 2

\*  
\* \*

- (54) **Способ получения красного красителя в виде порошка из лепестков Сафлора**

- (57) Изобретение относится к пищевой промышленности, а именно к способу получения красного красителя картамин в виде порошка из лепестков Сафлора, который может быть использован для коррекции цвета молочных и мясных продуктов.

Способ, согласно изобретению, включает обработку лепестков раствором карбоната натрия на холоде, отделение и фильтрацию полученного жидкого экстракта, добавление пищевой кислоты, обработку экстракта суспензией высокомолекулярных полисахаридов, отделение красного красителя от жидкой среды, его двойную

промывку разбавленным раствором пищевой кислотой и последующую инфракрасную сушку.

П. формулы: 2

(11) 1610 (13) Y

(51) Int. Cl.: F16H 1/28 (2006.01)  
F16H 1/32 (2006.01)

(21) s 2021 0020

(22) 2021.03.22

(71)(73) UNIVERSITATEA TEHNICĂ A MOLDOVEI,  
MD

(72) DULGHERU Valeriu, MD; MALCOCI Iulian,  
MD; SLOBODEANIUC Stanislav, MD

(54) **Transmisie planetară precesională**

(57) Invenția se referă la construcția de mașini, în special, la transmisii planetare precesionale. Transmisia, conform invenției, conține o carcasă, în care sunt amplasate un bloc satelit cu două coroane dințate cu role conice, instalat pe porțiunea înclinată a arborelui conducător, și două roți dințate centrale fixă și mobilă. Pe suprafața dinților (13) cu profil convex-concav ai roților dințate fixă și mobilă este aplicat prin tehnologii aditive un strat subțire din material plastic (14) cu proprietăți de amorsare a sarcinilor de șoc, compus din unități în formă de celule romboedrice, cu formarea unei structuri romboedrice, executate cu posibilitatea microdeplasării în cele trei direcții ale sistemului de coordonate XYZ.

Revendicări: 1

Figuri: 7

\*  
\* \*

(54) **Planetary precessional transmission**

(57) The invention relates to mechanical engineering, in particular to planetary precessional transmissions.

The transmission, according to the invention, comprises a housing, in which are placed a satellite block with two conical gear rings, placed on the inclined part of a drive shaft, and two central gearwheels, fixed and movable. On the surface of the teeth (13) with

convex-concave profiles of the fixed and movable gearwheels is applied, by means of additive technologies, a thin layer of plastic material (14) with shock load damping properties, consisting of rhomboid cell-shaped units, with the formation of a rhomboid structure, made with the possibility of microdisplacement in three directions of the XYZ coordinate system.

Claims: 1

Fig.: 7

\*  
\* \*

(54) **Планетарная прецессионная передача**

(57) Изобретение относится к машиностроению, в частности, к планетарным прецессионным передачам.

Передача, согласно изобретению, содержит корпус, в котором размещены блок сателлит с двумя коническими зубчатыми венцами, расположенный на наклонной части ведущего вала, и два центральных зубчатых колеса неподвижное и подвижное. На поверхность зубьев (13) с выпукло-вогнутыми профилями неподвижного и подвижного зубчатых колес наносится, посредством аддитивных технологий, тонкий слой пластического материала (14) со свойствами погашения ударных нагрузок, состоящего из ромбовидных клеточных ячеек, с образованием ромбовидной структуры, выполненной с возможностью микроперемещения по трем направлениям системы координат XYZ.

П. формулы: 1

Фиг.: 7

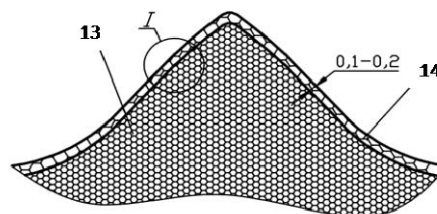

**FG9A Publicarea traducerii fasciculului de  
brevet european validat în Republica Moldova/  
Publication of the translation of the European  
patent specification validated  
in the Republic of Moldova/  
Публикация перевода описания  
изобретения к европейскому патенту,  
валидированному в Республике Молдова**

**B**revetul european validat conferă aceleași drepturi ca și cele conferite de un brevet, în conformitate cu Legea nr. 50/2008 privind protecția invențiilor, de la data publicării de către OEB a mențiunii privind eliberarea brevetului.

**T**he validated European patent shall confer as from the date of publication of the mention of the issuance of the patent by the EPO the same rights as would be conferred by a patent in accordance with the Law No. 50/2008 on the Protection of Inventions.

**B**алидированный европейский патент предоставляет те же права, что и патент в соответствии с Законом № 50/2008 об охране изобретений, с даты публикации ЕПВ сведений о выдаче патента.

- (11) **MD/EP 3353212 (13) T2**  
 (51) **Int.Cl.: C07K 16/28 (2006.01.01)**  
**C07K 16/30 (2006.01.01)**  
**A61P 35/00 (2006.01.01)**
- (21) e 2018 0740  
 (96) 16781236.1, 2016.09.23  
 (97) 3353212, 2018.08.01  
 (80) EPB nr. 44/2021, 2021.11.03  
 (87) WO 2017/053856, 2017.03.30  
 (31) 201562222605P  
 (32) 2015.09.23  
 (33) US  
 (71)(73) REGENERON PHARMACEUTICALS, INC.,  
 US  
 (72) SMITH Eric, US; HABER Lauric, US; BABB  
 Robert, US; CHEN Gang, US; MACDO-  
 NALD Douglas, US  
 (74) LAZICOV Tatiana  
 (54) **Anticorpi bispecifici anti-CD3 optimizați**  
**și utilizările acestora**  
**Optimized anti-CD3 bispecific antibodies**  
**and uses thereof**  
**Оптимизированные анти-CD3-**  
**биспецифические антитела и их**  
**применения**
- (57) Prezenta invenție se referă la anticorpi, care se leagă la CD3 cu afinitate de legare slabă sau deloc detectabilă și la metode de utilizare a acestora. Conform unor variante de realizare anticorpii, conform invenției, leagă CD3 uman cu afinitate redusă și induc proliferarea celulelor T umane și, prin urmare, induc uciderea mediată de celulele T a celulelor tumorale cu o eficacitate înaltă. În conformitate cu unele variante de realizare, prezenta invenție se referă la molecule bispecifice de legare a antigenului, care conțin primul domeniu de legare a antigenului, care leagă în mod specific CD3 uman cu afinitate de legare slabă sau deloc detectabilă într-un test *in vitro* și o a doua moleculă de legare a antigenului, care leagă în mod specific antigen asociat tumorii. În unele variante de realizare moleculele bispecifice de legare a antigenului din prezenta invenție sunt capabile să inhibe creșterea tumorilor, care exprimă antigenul țintă, cum ar fi PSMA. Anticorpii și moleculele bispecifice de legare a antigenului, conform invenției, sunt utili pentru tratamentul bolilor și tulburărilor în care este dezirabil și/sau terapeutic

benefic un răspuns imun amplificat sau indus țintit. De exemplu, anticorpii, conform invenției, sunt utili pentru tratamentul diferitor tipuri de cancer sau al altor boli, care necesită imunoterapie, adică este necesară imunomodularea celulelor efectoare.

Revendicări: 15

Figuri: 2

Secvențe: 201

\*  
 \* \*

- (57) The present invention provides antibodies that bind to CD3 with weak or no detectable binding affinity and methods of using the same. According to certain embodiments, the antibodies of the invention bind human CD3 with low affinity and induce human T cell proliferation and hence induce T cell-mediated killing of tumor cells with high efficacy. According to certain embodiments, the present invention provides bispecific antigen-binding molecules comprising a first antigen-binding domain that specifically binds human CD3 with weak or no detectable binding affinity in an *in vitro* assay, and a second antigen-binding molecule that specifically binds human tumor-associated antigen. In certain embodiments, the bispecific antigen-binding molecules of the present invention are capable of inhibiting the growth of tumors expressing target antigen, such as PSMA. The antibodies and bispecific antigen-binding molecules of the invention are useful for the treatment of diseases and disorders in which an upregulated or induced targeted immune response is desired and/or therapeutically beneficial. For example, the antibodies of the invention are useful for the treatment of various cancers or other diseases where immunotherapy, i.e. effector cell immunomodulation is warranted.

Claims: 15

Fig.: 2

Sequences: 201

- (11) **MD/EP 3355890 (13) T2**  
 (51) **Int.Cl.: A61K 31/519 (2006.01.01)**  
**C07D 405/12 (2006.01.01)**  
**A61K 31/4439 (2006.01.01)**  
**A61P 7/00 (2006.01.01)**

- (21) e 2018 0777
- (96) 16852664.8, 2016.09.30
- (97) 3355890, 2018.08.08
- (80) EPB nr. 45/2021, 2021.11.10
- (87) WO 2017/059178, 2017.04.06
- (31) 201562235754P
- (32) 2015.10.01
- (33) US
- (71)(73) BIOCRYST PHARMACEUTICALS, INC.,  
US
- (72) KOTIAN Pravin L., US; BABU Yarlagadda  
S., US; KUMAR V. Satish, US; ZHANG  
Weihe, US; VOGETI Lakshminarayana, US
- (74) SOKOLOVA Sofia
- (54) **Inhibitori de kalikreină plasmatică uma-  
nă**  
**Human plasma kallikrein inhibitors**  
**Ингибиторы человеческого**  
**плазменного калликрейна**
- (57) Sunt dezvoltăți compuși cu formula I și să-  
ruri acceptabile farmaceutic ale acestora.  
Compușii sunt inhibitori ai kalikreinei plas-  
matice. De asemenea, sunt furnizate com-  
poziții farmaceutice care cuprind cel puțin  
un compus al invenției și metode care im-  
plică utilizarea compușilor și compozițiilor  
invenției în tratamentul și prevenirea bolilor  
și stărilor caracterizate prin activitate nedo-  
rită a kalikreinei plasmatice.

Revendicări: 22

\*  
\* \*

- (57) Disclosed are compounds of formula I, and  
pharmaceutically acceptable salts thereof.  
The compounds are inhibitors of plasma  
kallikrein. Also provided are pharmaceutical  
compositions comprising at least one com-  
pound of the invention, and methods invol-  
ving use of the compounds and composi-  
tions of the invention in the treatment and  
prevention of diseases and conditions cha-  
racterized by unwanted plasma kallikrein  
activity.

Claims: 22

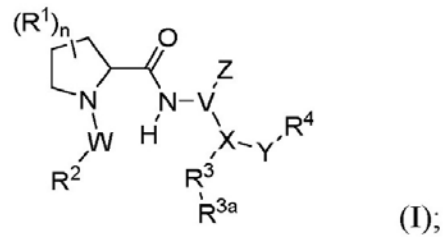

- 
- (11) **MD/EP 3386998 (13) T2**
  - (51) **Int.Cl.: C07H 1/00 (2006.01.01)**  
**C07H 19/06 (2006.01.01)**
  - (21) e 2018 0977
  - (96) 16812797.5, 2016.12.09
  - (97) 3386998, 2018.10.17
  - (80) EPB nr. 45/2021, 2021.11.10
  - (87) WO 2017/098252, 2017.06.15
  - (31) 6635CH2015; 201602185
  - (32) 2015.12.11; 2016.02.08
  - (33) IN; GB
  - (71)(73) NUCANA PLC, GB; LAURUS LABS LIMI-  
TED, IN
  - (72) KOTALA Mani Bushan, IN; DAMMALAPATI  
Venkata Lakshmi Narasimha Rao, IN
  - (74) FOCȘA Valentin
  - (54) **Sinteza diastereoselectivă a derivaților**  
**fosfat și a premedicamentului gemcitati-  
bei NUC-1031**  
**Diastereoselective synthesis of phospho-  
rate derivatives and of the gemcitabine**  
**prodrug NUC-1031**  
**Диастереоселективный синтез**  
**фосфатных производных и**  
**пролекарства гемцитабина NUC-1031**
  - (57) Prezenta invenție furnizează o metodă de  
preparare a intermediarilor utili în sinteza  
gemcitabin-[fenil (benzoxi-L-alaninil)]fosfatu-  
lui.

Revendicări: 17

\*  
\* \*

- (57) The present invention provides a method for the preparation of intermediates useful in the synthesis of gemcitabine-[phenyl-benzyloxy-L-alanyl]-phosphate. It also provides a method of preparing gemcitabine-[phenyl-benzyloxy-L-alanyl]-phosphate.

Claims: 17

- (11) **MD/EP 3416747 (13) T2**  
 (51) **Int.Cl.:** *B05B 11/00* (2006.01.01)  
*B65D 83/20* (2006.01.01)  
*B65D 83/30* (2006.01.01)  
*B65D 83/22* (2006.01.01)  
 (21) e 2019 0005  
 (96) 17702895.8, 2017.02.08  
 (97) 3416747, 2018.12.26  
 (80) EPB nr. 01/2022, 2022.01.05  
 (87) WO 2017/140542, 2017.08.24  
 (31) 16155950  
 (32) 2016.02.16  
 (33) EP  
 (71)(73) AZIENDE CHIMICHE RIUNITE ANGELINI  
 FRANCESCO A.C.R.A.F. S.P.A., IT  
 (72) MASCIAMBRUNI Roberto, IT  
 (74) SOKOLOVA Sofia  
 (54) **Dozator cu tub de distribuire articulată**  
**Dispenser with articulated dispensing tube**  
**Дозатор с шарнирной раздаточной трубкой**

- (57) Un ansamblu dozator-recipient destinat unei substanțe și eliberării ei sub formă de pulverizare într-o zonă țintă. Ansamblul cuprinde: un recipient și o pompă asociate cu respectivul recipient pentru a aspira o cantitate de substanță din respectivul recipient și a o livra către o duză de evacuare; un buton pentru acționare a pompei menționate, butonul menționat cuprinzând o suprafață laterală a butonului; un corp asociabil cu containerul și care înglobează cel puțin o porțiune din suprafața laterală a butonului menționat; o canulă de distribuire configurată să asume o configurație de repaus și o configurație de utilizare; și o carcasă de canulă în interiorul căreia canula poate fi ținută într-un mod securizat

atunci când ansamblul este în configurația sa de repaus, în care corpul menționat este configurat pentru a reține și a ghida butonul menționat într-o mișcare, în esență, de translație.

Revendicări: 11

Figuri: 6

\*  
\* \*

- (57) A dispenser-container assembly for containing a substance and delivering it in a spray form in a target area. The assembly comprises: a container and a pump associated to said container to suck an amount of substance from said container and deliver it towards an outlet nozzle; a button to actuate said pump, said button comprising a button lateral surface; a body associable to the container and enclosing at least a portion of said button lateral surface; a dispensing cannula configured to assume a rest configuration and a configuration of use; and a cannula housing within which the cannula can be held in a secured way when the assembly is in its rest configuration, wherein said body is configured to retain and guide said button in an essentially translational movement.

Claims: 11

Fig.: 6

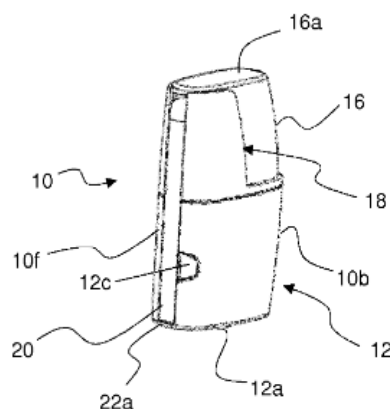

**Fig. 2**



- (11) **MD/EP 3463435 (13) T2**  
 (51) **Int.Cl.:** **A61K 39/00** (2006.01.01)  
           **C07K 16/18** (2006.01.01)  
           **C07K 16/46** (2006.01.01)
- (21) e 2019 0406  
 (96) 17728525.1, 2017.06.01  
 (97) 3463435, 2019.04.10  
 (80) EPB nr. 41/2021, 2021.10.13  
 (87) WO 2017/207739, 2017.12.07  
 (31) 201662344746P  
 (32) 2016.06.02  
 (33) US  
 (71)(73) MEDIMMUNE LIMITED, GB  
 (72) PERKINTON Michael, GB; SCHOFIELD Darren, GB; IRVING Lorraine, GB; THOM George, GB  
 (74) CORCODEL Angela  
 (54) **Anticorpi împotriva alfa sinucleinei și utilizări ale acestora**  
**Antibodies to alpha-synuclein and uses thereof**  
**Антитела к альфа-синуклеину и их применения**
- (57) Invenția furnizează anticorpi care leagă în mod specific ̢-sinucleina umană cu o afinitate ridicată și reduce răspândirea ̢-sinucleinei *in vivo*, polipeptidele recombinante cuprinzând anticorpii menționați sau fragment al acestora de legare de antigen și metode pentru generarea de astfel de polipeptide, precum și compoziții și metode pentru generarea ̢-sinucleinei și metode de utilizare a anticorpilor pentru ̢-sinucleină pentru tratamentul bolilor sistemului nervos central, în particular al alfa-sinucleinopatiilor.
- Revendicări: 12  
 Figuri: 19  
 Secvențe: 61
- \*  
 \* \*
- (57) The invention provides antibodies that specifically bind human ̢-synuclein with a high affinity and reduces ̢-synuclein spreading *in vivo*, recombinant polypeptides comprising said antibodies or antigen-binding fragment thereof and methods for generating such polypeptides, as well as compositions and methods for generating ̢-synuclein antibodies, and methods of using ̢-synuclein anti-

bodies for the treatment of diseases of the central nervous system, in particular alpha-synucleinopathies.

Claims: 12  
 Fig.: 19  
 Sequences: 61

- (11) **MD/EP 3472153 (13) T2**  
 (51) **Int.Cl.:** **C07D 403/12** (2006.01.01)  
           **C07D 401/14** (2006.01.01)  
           **C07D 405/14** (2006.01.01)  
           **C07D 413/14** (2006.01.01)  
           **C07D 403/14** (2006.01.01)  
           **C07D 409/14** (2006.01.01)  
           **C07D 417/14** (2006.01.01)  
           **C07D 487/04** (2006.01.01)  
           **C07D 491/20** (2006.01.01)  
           **C07D 498/04** (2006.01.01)  
           **A61K 31/506** (2006.01.01)  
           **A61K 31/5365** (2006.01.01)  
           **A61K 31/519** (2006.01.01)  
           **A61K 31/5377** (2006.01.01)  
           **A61P 25/00** (2006.01.01)  
           **A61P 25/16** (2006.01.01)  
           **A61P 25/28** (2006.01.01)  
           **A61P 25/14** (2006.01.01)  
           **A61P 35/00** (2006.01.01)  
           **A61P 29/00** (2006.01.01)
- (21) e 2019 0504  
 (96) 17733306.9, 2017.06.15  
 (97) 3472153, 2019.04.24  
 (80) EPB nr. 38/2021, 2021.09.22  
 (87) WO 2017/218843, 2017.12.21  
 (31) 201662350876P; 201662417151P;  
 201762476581P; 201762510711P  
 (32) 2016.06.16; 2016.11.03; 2017.03.24;  
 2017.05.24  
 (33) US; US; US; US  
 (71)(73) DENALI THERAPEUTICS INC., US  
 (72) ESTRADA Anthony A., US; FENG Jianwen A., US; LYSSIKATOS Joseph P., US; SWEENEY Zachary K., US; DE VICENTE FIDALGO Javier, US  
 (74) PARASCA Dumitru  
 (54) **Pirimidin-2-ilamino-1H-pirazoli în calitate de inhibitori LRRK2 pentru utilizare în tratamentul tulburărilor neurodegenerative**  
**Pyrimidin-2-ylamino-1h-pyrazols as LRRK2 inhibitors for use in the treatment of neurodegenerative disorders**

**Пиримидин-2-иламино-1Н-пиразолы в качестве ингибиторов LRRK2 для применения при лечении нейродегенеративных заболеваний**

- (57) Prezenta divulgare se referă în general la inhibitori LRRK2, sau la o sare acceptabilă farmaceutic, analog deuterat, promedament, tautomer, stereoizomer, sau la un amestec de stereoizomeri ai acestora, și metode de fabricare și utilizare a acestora.

Revendicări: 20

\*  
\* \*

- (57) The present disclosure relates generally to LRRK2 inhibitors, or a pharmaceutically acceptable salt, deuterated analog, prodrug, tautomer, stereoisomer, or mixture of stereoisomers thereof, and methods of making and using thereof.

Claims: 20

(11) **MD/EP 3548091 (13) T2**

- (51) **Int.Cl.:** **A61K 47/69** (2017.01.01)  
**A61K 9/10** (2006.01.01)  
**A61K 31/4184** (2006.01.01)  
**A61K 31/573** (2006.01.01)  
**A61K 47/40** (2006.01.01)  
**A61P 27/02** (2006.01.01)

(21) e 2019 1148

(96) 17851871.8, 2017.11.29

(97) 3548091, 2019.10.09

(80) EPB nr. 48/2021, 2021.12.01

(87) WO 2018/100434, 2018.06.07

(31) 201662427737P

(32) 2016.11.29

(33) US

(71)(73) OCULIS SA, CH

(72) LOFTSSON Thorsteinn, IS; FULOP Zoltan, IS

(74) SOKOLOVA Sofia

(54) **Prepararea complexelor solide de ciclodextrină pentru livrarea ingredientelor farmaceutice active oftalmice**

**Preparation of solid cyclodextrin complexes for ophthalmic active pharmaceutical ingredient delivery**

**Получение твердых циклодекстриновых комплексов для доставки офтальмологического активного фармацевтического ингредиента**

- (57) Prezenta descriere se referă la compoziții oftalmice care conțin complexe solide de ingredient farmaceutic activ și ciclodextrină, la metoda lor de preparare și la utilizările lor. Compozițiile pot include un agent activ medicament/complex de ciclodextrină substanțial dizolvat într-un vehicul apos de picături pentru ochi. Compoziția oftalmică este în general sub forma unei microsuspensii care include un complex de agent activ având un diametru mai mic de aproximativ 100 μm.

Revendicări: 15

Figuri: 2

\*  
\* \*

- (57) The present disclosure relates to ophthalmic compositions containing solid complexes of active pharmaceutical ingredient and cyclodextrin, to their method of preparation and their uses. The compositions can include an active agent drug/cyclodextrin complex substantially dissolved in an aqueous eye drop vehicle. The ophthalmic composition is generally in the form of a microsuspension including an active agent complex having a diameter of less than about 100 μm.

Claims: 15

Fig.: 2

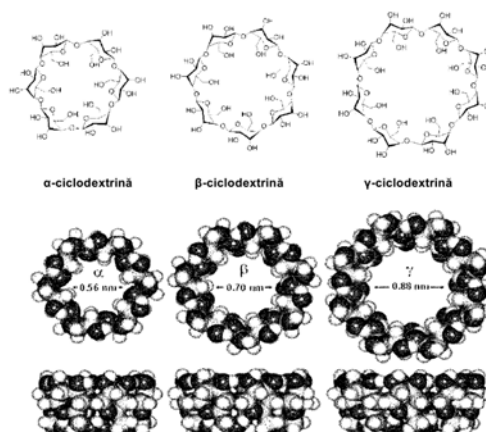

- (11) **MD/EP 3622051 (13) T2**
- (51) **Int.Cl.:** **C12N 1/16** (2006.01.01)  
**C12G 1/022** (2006.01.01)  
**A23L 33/14** (2016.01.01)  
**C12R 1/85** (2006.01.01)
- (21) e 2020 0275
- (96) 18731172.5, 2018.05.11
- (97) 3622051, 2020.03.18
- (80) EPB nr. 40/2021, 2021.10.06
- (87) WO 2018/207141, 2018.11.15
- (31) 201700051113
- (32) 2017.05.11
- (33) IT
- (71)(73) BIOENOLOGIA 2.0 S.R.L., IT
- (72) POLO Maurizio, IT
- (74) SKIDAN Natalia
- (54) **Tulpină de drojdie *saccharomyces bayanus***  
**A strain of yeast *saccharomyces bayanus***  
**Штамм дрожжей-сахаромицетов *bayanus***
- (57) Prezenta invenție se referă la o tulpină de *Saccharomyces bayanus* subsp. *uvarum* identificată ca SERIUS și depusă la DBVPG cu numărul de depozit 36P. De asemenea, invenția se referă la utilizarea tulpinii de *Saccharomyces bayanus* subsp. *uvarum* identificată ca SERIUS (DBVPG 36P) în calitate de inocul alimentar în producția de alimente obținute prin fermentație alcoolică, și la o metodă de selecție a tulpinilor de drojdie din specia *Saccharomyces* adaptate pentru fermentația alcoolică, în special a strugurilor, constând dintr-o etapă de izolare a unor astfel de drojdii din flori.

Revendicări: 11

Figuri: 4

\*  
\* \*

- (57) The invention concerns a strain of *Saccharomyces bayanus* subsp. *uvarum* identified as SERIUS and deposited at the DBVPG with deposit number 36P. The invention further concerns the use of the strain of *Saccharomyces bayanus* subsp. *uvarum* identified as SERIUS (DBVPG 36P) as a food inoculate in the production of foods obtained through alcoholic fermentation, and a selection method for yeast strains of the group *Saccharomyces* adapted to alco-

holic fermentation, particularly of grape, consisting of an isolation step for such yeasts from flowers.

Claims: 11

Fig.: 4



**Fig. 2**

- (11) **MD/EP 3661534 (13) T2**
- (51) **Int.Cl.:** **A61K 36/53** (2006.01.01)  
**A61K 31/4188** (2006.01.01)  
**A61K 31/132** (2006.01.01)  
**A61P 17/14** (2006.01.01)  
**A61K 8/25** (2006.01.01)  
**A61K 8/41** (2006.01.01)  
**A61K 8/67** (2006.01.01)  
**A61K 8/73** (2006.01.01)  
**A61K 8/9789** (2017.01.01)  
**A61Q 7/00** (2006.01.01)
- (21) e 2020 0611
- (96) 18758821.5, 2018.08.02
- (97) 3661534, 2020.06.10
- (80) EPB nr. 42/2021, 2021.10.20
- (87) WO 2019/025548, 2019.02.07
- (31) 201700089680
- (32) 2017.08.03
- (33) IT

- (71)(73) GIULIANI S.P.A., IT  
 (72) GIULIANI Giammaria, CH; PAUS Ralf, DE; GRIMALDI Benedetto, IT; MARZANI Barbara, IT; BARONI Sergio, IT  
 (74) SOKOLOVA Sofia  
 (54) **Compoziție sinergică ca promotor al autofagiei**  
**A synergistic composition as a promoter of autophagy**  
**Синергетическая композиция в качестве промотора аутофагии**

(57) Invenția se referă la o compoziție sinergică cuprinzând un extract uscat dintr-o plantă din genul *Galeopsis* și un compus care promovează autofagia selectat dintre biotină și R-N<sup>1</sup>-spermidină sau o sare a acestora, în care R este hidrogen sau metil sau amestecuri ale acestora. Compozițiile sinergice conform invenției pot fi sub forma unei formulări topice sau formulări orale și sunt folosite ca promotori ai autofagiei în special în celulele foliculilor firelor de păr ale scalpului uman și în promovarea creșterii părului și/sau în tratamentul subțierii sau pierderii.

Revendicări: 19

Figuri: 3

\*  
\* \*

(57) The invention relates to a synergistic composition comprising a dry extract of plant of genus *Galeopsis* and a compound promoting autophagy selected from biotin and R-N<sup>1</sup>-spermidine or a salt thereof, wherein R is hydrogen or methyl and mixtures thereof. The synergistic compositions according to the invention may be in the form of a topical formulation or oral formulation and is useful as a promoter of autophagy especially in cells of human scalp hair follicles and in promoting hair growth and/or in the treatment of hair thinning or hair loss.

Claims: 19

Fig.: 3



Figura 3

- (11) **MD/EP 3675894 (13) T2**  
 (51) **Int.Cl.: A61K 38/24 (2006.01.01)**  
**A61P 15/08 (2006.01.01)**  
 (21) e 2020 0700  
 (96) 18768795.9, 2018.08.31  
 (97) 3675894, 2020.07.08  
 (80) EPB nr. 44/2021, 2021.11.03  
 (87) WO 2019/043143, 2019.03.07  
 (31) 17189119  
 (32) 2017.09.01  
 (33) EP  
 (71)(73) FERRING B.V., NL  
 (72) ARCE SAEZ Joan-Carles, DK; HELMGAARD Lisbeth, DK; KLEIN Bjarke Mirner, DK  
 (74) CORCODEL Angela  
 (54) **Compoziție pentru stimularea ovariană controlată**  
**Composition for controlled ovarian stimulation**  
**Композиция для контролируемой стимуляции яичников**  
 (57) Preparate care includ FSH, de exemplu FSH recombinat, pentru utilizare în tratamentul infertilității la pacienții cu nivel AMH ridicat și greutate corporală scăzută.

Revendicări: 12

Figuri: 1

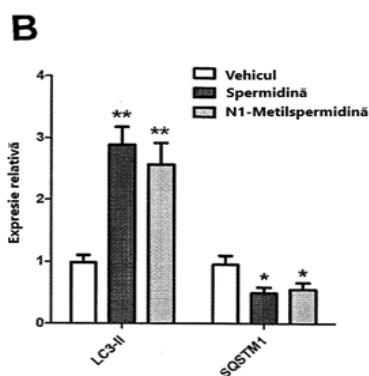
\*  
\* \*

- (57) Preparations including FSH, for example recombinant FSH, for use in the treatment of infertility in patients having high AMH and low bodyweight.

Claims: 12

Fig.: 1

(11) **MD/EP 3811927 (13) T2**

- (51) **Int.Cl.:** **A61K 9/00** (2006.01.01)  
**A61K 9/08** (2006.01.01)  
**A61K 38/09** (2006.01.01)  
**A61K 47/12** (2006.01.01)  
**A61P 15/00** (2006.01.01)

(21) e 2022 0046

(96) 20162018.4, 2020.03.10

(97) 3811927, 2021.04.28

(80) EPB nr. 46/2021, 2021.11.17

(31) 201921043355

(32) 2019.10.24

(33) IN

(71)(73) SUN PHARMACEUTICAL INDUSTRIES LTD, IN

(72) JOSHI Jaydip, IN; THUMMAR Rakesh, IN; AGRAWAL Sudeep, IN; BHOWMICK Subhas Balaram, IN; YADAV Arunkumar, IN; THENNATI Rajamannar, IN

(74) FOCȘA Valentin

(54) **O formă de dozaj parenterală stabilă de acetat de cetorelix**  
**A stable parenteral dosage form of Cetorelix acetate**

**Стабильная парентеральная лекарственная форма цетрореликса ацетата**

- (57) Prezenta invenție se referă la o formă de dozare parenterală stabilă cu o soluție apoasă stabilă sterilă de acetat de cetorelix, gata de injectat. Invenția se referă, de asemenea, la un dispozitiv de injectare preumplut cu soluție apoasă stabilă sterilă gata de injectat de acetat de cetorelix. Prezenta invenție se referă la o utilizare a unei forme de dozare parenterală care cuprinde o soluție apoasă sterilă, stabilă, gata de injectat, de acetat de cetorelix pentru inhibarea creșterilor premature ale hormonului luteinizant la femeile supuse stimulării ovariane controlate.

Revendicări: 12

\*  
\* \*

- (57) The present invention relates to a stable parenteral dosage form with a ready-to-inject sterile stable aqueous solution of Cetorelix acetate. The invention also relates to an injection device prefilled with the ready-to-inject sterile stable aqueous solution of Cetorelix acetate. The present invention relates to a use of a parenteral dosage form comprising a ready-to-inject sterile, stable aqueous solution of Cetorelix acetate for inhibiting premature luteinizing hormone surges in women undergoing controlled ovarian stimulation.

Claims: 12

## FG4A Lista brevetelor de invenție eliberate

Se publică următoarele date: numărul curent, codul țării conform normei ST.3 OMPI, numărul brevetului, codul tipului de document conform normei ST.16 OMPI, indicii de clasificare conform CIB, numărul depozitului, data depozitului, numărul BOPI în care a fost publicată mențiunea privind acordarea brevetului

Nr. crt.	Cod ST. 3 OMPI	(11) Nr. brevet	(13) Cod ST. 16 OMPI	(51) Indici de clasificare	(21) Nr. depozit	(22) Data depozit	(45) Nr. BOPI
1	UA	4763	C1	<b>A61K 31/198</b> (2006.01) <b>A61K 31/205</b> (2006.01) <b>A61P 9/10</b> (2006.01)	a 2018 0049	2016.11.16	8/2021
2	MD	4764	C1	<b>C07C 337/08</b> (2006.01) <b>C07F 1/08</b> (2006.01) <b>C07D 213/53</b> (2006.01) <b>A61K 31/175</b> (2006.01) <b>A61K 31/30</b> (2006.01) <b>A61P 35/00</b> (2006.01)	a 2020 0083	2020.12.02	8/2021
3	MD	4765	C1	<b>C07D 285/135</b> (2006.01) <b>C07C 13/48</b> (2006.01) <b>A61K 31/433</b> (2006.01) <b>A61K 31/015</b> (2006.01) <b>A61P 31/10</b> (2006.01) <b>A61P 31/04</b> (2006.01)	a 2019 0072	2019.09.17	8/2021
4	MD	4766	C1	<b>F23C 7/00</b> (2006.01) <b>F23C 13/00</b> (2006.01)	a 2019 0043	2019.05.30	8/2021

## FG9Y Lista brevetelor de invenție de scurtă durată eliberate

Se publică următoarele date: numărul curent, codul țării conform normei ST.3 OMPI, numărul brevetului, codul tipului de document conform normei ST.16 OMPI, indicii de clasificare conform CIB, numărul depozitului, data depozitului, numărul BOPI în care a fost publicată mențiunea privind acordarea brevetului

Nr. crt.	Cod ST. 3 OMPI	(11) Nr. brevet	(13) Cod ST. 16 OMPI	(51) Indici de clasificare	(21) Nr. depozit	(22) Data depozit	(45) Nr. BOPI
1	MD	1554	Z	<b>A01M 5/00</b> (2006.01) <b>A01M 5/06</b> (2006.01) <b>B64C 27/08</b> (2006.01) <b>B64C 29/02</b> (2006.01)	s 2020 0121	2020.09.29	8/2021
2	MD	1555	Z	<b>A21D 2/00</b> (2006.01) <b>A21D 2/36</b> (2006.01)	s 2020 0095	2020.08.11	8/2021
3	MD	1556	Z	<b>A23L 3/40</b> (2006.01) <b>A23L 19/00</b> (2016.01) <b>A23B 7/02</b> (2006.01) <b>A23B 7/005</b> (2006.01)	s 2021 0021	2021.03.26	8/2021
4	MD	1557	Z	<b>A23N 1/00</b> (2006.01) <b>B01J 19/08</b> (2006.01) <b>G05B 19/00</b> (2006.01)	s 2020 0119	2020.09.24	8/2021
5	MD	1558	Z	<b>A23N 12/08</b> (2006.01) <b>F26B 3/347</b> (2006.01) <b>F26B 17/10</b> (2006.01)	s 2020 0142	2020.11.11	8/2021
6	MD	1559	Z	<b>A61B 17/00</b> (2006.01) <b>A61B 17/02</b> (2006.01)	s 2021 0011	2021.02.25	8/2021
7	MD	1560	Z	<b>A61B 17/00</b> (2006.01) <b>A61K 47/08</b> (2006.01)	s 2021 0014	2021.02.25	8/2021
8	MD	1561	Z	<b>A61K 31/70</b> (2006.01) <b>A61K 31/7052</b> (2006.01) <b>A61K 31/545</b> (2006.01) <b>A61K 31/727</b> (2006.01) <b>A61K 47/08</b> (2006.01)	s 2021 0013	2021.02.25	8/2021
9	MD	1562	Z	<b>C12J 1/06</b> (2006.01) <b>C12J 1/10</b> (2006.01) <b>A23C 21/00</b> (2006.01) <b>C25B 3/00</b> (2006.01)	s 2020 0145	2020.11.18	8/2021

## II

# Soiuri de plante / Plant varieties / Сорта растений

**P**rotecția juridică a soiurilor de plante în Republica Moldova se asigură în temeiul Legii nr. 39/2008 privind protecția soiurilor de plante.

În conformitate cu această Lege, brevetele pentru soi de plantă sunt eliberate de AGEPI și certifică prioritatea și paternitatea amelioratorului și dreptul exclusiv al titularului de brevet asupra soiului.

Un soi este brevetabil dacă este nou, distinct, omogen și stabil și este desemnat printr-o denumire conformă cu prevederile Legii.

Cererea de brevet pentru soi de plantă se depune la AGEPI de către orice persoană care, conform art. 11 și 12 din Lege, dispune de dreptul de a solicita brevet, personal sau prin reprezentant și trebuie să îndeplinească cerințele prevăzute la art. 33 din Lege.

În prezenta Secțiune se publică date privind cererile de brevet pentru soi de plantă depuse, brevetele pentru soi de plantă acordate și brevetele pentru soi de plantă eliberate conform procedurii naționale.

**L**egal protection of plant varieties in the Republic of Moldova shall be afforded in with the Law No. 39/2008 on the Protection of Plant Varieties.

In accordance with this Law, variety patents shall be granted by AGEPI and shall certify the priority of the variety, the authorship of the breeder and the exclusive right of the patent owner in the variety. The plant variety shall be patentable where it is new, distinct, uniform and stable and shall be designated by a denomination in accordance with the provisions of the Law.

The variety patent application shall be filed with the AGEPI by any person who, according to Art. 11 and 12 of the Law, is entitled to apply for a patent, in person or through a representative, and shall fulfill the requirements specified in Art. 33 of the Law.

Data concerning the filed plant variety applications, granted plant variety patents and plant variety patents issued according to the national procedure are published in the present Section.

**П**равовая охрана сортов растений в Республике Молдова обеспечивается на основе Закона № 39/2008 об охране сортов растений.

В соответствии с этим Законом, патенты на сорта растений выдаются AGEPI и удостоверяют приоритет, авторство селекционера и исключительное право патентообладателя на сорт растения.

Сорт растения патентоспособен, если он является новым, отличимым, однородным и стабильным и обозначен наименованием в соответствии с требованиями Закона.

Заявка на патент на сорт растения подается в AGEPI любым лицом, которому согласно ст. 11 и 12 Закона принадлежит право на получение патента, лично или через представителя и должна содержать документы, предусмотренные в ст. 33 Закона.

В данном Разделе публикуются сведения о заявках на патенты на сорта растений, о предоставленных патентах на сорта растений и о выданных патентах на сорта растений согласно национальной процедуре.

**CODURILE OMPI PENTRU CODIFICAREA TITLURILOR INFORMAȚIILOR  
REFERITOARE LA SOIURILE DE PLANTE PUBLICATE ÎN BULETINUL OFICIAL  
DE PROPRIETATE INTELECTUALĂ CONFORM NORMEI ST. 17**

**WIPO CODES ON CODING OF HEADINGS OF ANNOUNCEMENTS CONCERNING  
PLANT VARIETIES MADE IN THE OFFICIAL BULLETIN  
OF INTELLECTUAL AL PROPERTY IN ACCORDANCE WITH THE STANDARD ST. 17**

**КОДЫ ВОИС ДЛЯ КОДИРОВАНИЯ ЗАГОЛОВКОВ ИНФОРМАЦИИ, ОТНОСЯЩЕЙСЯ  
К СОРТАМ РАСТЕНИЙ, ПУБЛИКУЕМОЙ В ОФИЦИАЛЬНОМ БЮЛЛЕТЕНЕ  
ИНТЕЛЛЕКТУАЛЬНОЙ СОБСТВЕННОСТИ В СООТВЕТСТВИИ СО СТАНДАРТОМ ST. 17**

- BZ9E** Cereri de brevet pentru soi de plantă publicate  
Published plant variety patent applications  
Опубликованные заявки на патент на сорт растения
- BA9E** Denumirile soiurilor  
Variety denominations  
Наименования сортов
- FF9E** Brevete pentru soi de plantă acordate  
Granted plant variety patents  
Предоставленные патенты на сорт растения
- FF9E** Lista brevetelor pentru soi de plantă acordate, aranjate în ordinea numerelor de brevete (anual)  
Numerical index of granted plant variety patents (yearly)  
Нумерационный указатель предоставленных патентов на сорт растения (годовой)
- FG9E** Brevete pentru soi de plantă eliberate  
Issued plant variety patents  
Выданные патенты на сорт растения
- FA9E** Lista cererilor de brevet pentru soi de plantă retrase  
List of withdrawn plant variety patent applications  
Перечень отозванных заявок на патент на сорт растения
- FC9E** Lista cererilor de brevet pentru soi de plantă respinse  
List of rejected plant variety patent applications  
Перечень отклоненных заявок на патент на сорт растения
- MC9E** Lista cererilor de brevet pentru soi de plantă anulate  
List of nullited plant variety patent applications  
Перечень аннулированных заявок на патент на сорт растения
- MM9E** Lista brevetelor pentru soi de plantă a căror valabilitate a încetat  
List of invalid plant variety patents  
Перечень патентов на сорт растения, действие которых прекращено
- HF9E** Lista brevetelor pentru soi de plantă revalidate  
List of revalidated plant variety patents  
Перечень восстановленных патентов на сорт растения



**BZ9E Cereri de brevet pentru  
soi de plantă publicate /  
Published plant variety patent applications /  
Опубликованные заявки  
на патент на сорт растения**

**P**ublicarea în BOPI a cererilor de brevet pentru soi de plantă asigură solicitantului o protecție provizorie în condițiile prevăzute de art. 26 din Legea nr. 39/2008 privind protecția soiurilor de plante.

Materialele cererilor de brevet pentru soi de plantă, informațiile despre care sunt publicate în BOPI, se află în biblioteca AGEPI, accesibile publicului, și pot fi consultate sau se pot comanda copii, contra cost.

Conform art. 49 din Lege, după publicarea cererii orice persoană poate să prezinte la AGEPI obiecții referitor la denumirea soiului și la satisfacerea condițiilor de brevetabilitate, în condițiile stabilite în Lege.

**P**ublication in BOPI of plant variety patent applications provides to the applicant a provisional protection under the terms of Article 26 of Law No. 39/2008 on the Protection of Plant Varieties.

Plant variety patent application materials, information on which are published in BOPI, are in the AGEPI library, accessible to the public, and can be consulted or copies can be ordered fee.

According to Article 49 of the Law, after the publication of the application any person may file with the AGEPI objections to the denomination of the variety and to the compliance with the requirements of patentability, under the terms established in the Law.

**П**убликация заявок на патент на сорт растения в BOPI обеспечивает заявителю временную охрану на условиях, предусмотренных ст. 26 Закона № 39/2008 об охране сортов растений.

Материалы заявок на патент на сорт растения, сведения о которых опубликованы в BOPI, находятся в библиотеке AGEPI, общедоступны для ознакомления, а за определенную плату могут быть заказаны их копии.

Согласно ст. 49 Закона после публикации заявки любое лицо вправе подать в AGEPI возражения в отношении наименования сорта, а также возражения относительно несоответствия условиям патентоспособности, предусмотренным Законом.

**BZ9E Cereri de brevet pentru soi de plantă publicate /  
Published plant variety patent applications/  
Опубликованные заявки на патент на сорт растения**

Se publică următoarele date: numărul curent, numărul depozitului, data depozitului, solicitantul, amelioratorul, denumirea comună (taxonul botanic), denumirea propusă a soiului, data publicării

Nr. crt.	Nr. depozit/ Data depozit	a. Solicitantul b. Amelioratorul	Denumirea comună ( <i>Taxonul botanic</i> )	Denumirea propusă a soiului	Data publicării
No.	Application number/ Filing date	a. Applicant b. Breeder	Common name ( <i>Botanical taxon</i> )	Proposed variety denomination	Date of publi- cation
№ п/п	Номер заявки/ Дата подачи	а. Заявитель b. Селекционер	Название вида ( <i>Ботанический таксон</i> )	Предложенное наименование сорта	Дата публикации
1	v 2021 0013 / 2021.12.21	a. GRĂDINA BOTANICĂ NAȚIONALĂ (INSTITUT) „Alexandru Ciubotaru”, MD  b. VOINEAC Ina, MD; MÎȚU Vitalie, MD; PUGACIOVA Olesea, MD	TUFĂNELE ( <i>Chrysanthemum indicum</i> L.)  Indian chrysanthemum ( <i>Chrysanthemum indicum</i> L.)  Хризантема индийская ( <i>Chrysanthemum indicum</i> L.)	GINGĂȘIE	2022.03.31
2	v 2021 0014 / 2021.12.21	a. GRĂDINA BOTANICĂ NAȚIONALĂ (INSTITUT) „Alexandru Ciubotaru”, MD  b. MANOLE Svetlana, MD; ȘIRBU Tatiana, MD; ȘABAROV Doina, MD; SLIVCA Vasile, MD	CRIN GALBEN ( <i>Hemerocallis x hybrida hort.</i> )  Lemon Day-lily ( <i>Hemerocallis x hybrida hort.</i> )  Лилейник желтый ( <i>Hemerocallis x hybrida hort.</i> )	FULGER	2022.03.31
3	v 2021 0015 / 2021.12.21	a. INSTITUȚIA PUBLI- CĂ, INSTITUTUL ȘTI- INȚIFICO-PRACTIC DE HORTICULTURĂ ȘI TEHNOLOGII ALIMEN- TARE, MD  b. DUȘUTINA Xenia, MD; PASAT Olga, MD; KNEAZEVA Svetlana, MD	PĂR ( <i>Pyrus communis</i> L.)  Pear ( <i>Pyrus communis</i> L.)  Груша ( <i>Pyrus communis</i> L.)	HELIODOR	2022.03.31

## **FF9E Brevete pentru soi de plantă acordate / Granted plant variety patents / Предоставленные патенты на сорт растения**

**O**rice hotărâre de acordare a brevetului pentru soi de plantă poate fi contestată de către o persoană, afectată de hotărârea respectivă în mod direct și personal.  
Contestația motivată se depune la AGEPI în termen de 2 luni de la data publicării hotărârii.

**A**ny decision to grant a plant variety patent may be appealed by a person directly and personally affected by that decision.  
The reasoned appeal shall be lodged with the AGEPI within 2 months as from the date of publication of the decision.

**Л**юбое решение о выдаче патента на сорт растения может быть обжаловано лицом, которого данное решение касается и к которому оно имеет непосредственное и прямое отношение.  
Мотивированный протест подается в AGEPI в течение двух месяцев с даты публикации решения.

# FF9E Brevete pentru soi de plantă acordate

## Granted plant variety patents

### Предоставленные патенты на сорт растения

Se publică următoarele date: numărul curent, numărul depozitului, data depozitului, titularul, amelioratorul, denumirea comună (taxonul botanic), denumirea soiului, numărul brevetului, data acordării brevetului

Nr. crt.	Nr. depozit/ Data depozit	a. Titularul b. Amelioratorul	Denumirea comună ( <i>Taxonul botanic</i> )	Denumirea soiului	Numărul de brevet/ Data acordării
No.	Application number/ Filing date	a. Holder b. Breeder	Common name ( <i>Botanical taxon</i> )	Variety denomi- nation	Patent number /Date of grant
№ п/п	Номер заявки/ Дата подачи	a. Патентообладатель b. Селекционер	Название вида ( <i>Ботанический таксон</i> )	Наименование сорта	Номер патента/ Дата предоставления патента
1	v 2019 0014 / 2019.12.02	a. GRĂDINA BOTANICĂ NAȚIO- NALĂ (INSTITUT) „Alexandru Ciubotaru”, MD  b. SFECLĂ Irina, MD; SÎRBU Tatiana, MD; SFECLĂ Victor, MD	CRIN AFRICAN ( <i>Kniphofia nelsonii</i> Mast.)  Kniphofia ( <i>Kniphofia nelsonii</i> Mast.)  Книпхофия ( <i>Kniphofia nelsonii</i> Mast.)	Micul Prinț	384 / 2022.03.31
2	v 2019 0003 / 2019.02.08	a. INSTITUȚIA PUBLICĂ, INSTI- TUTUL DE CERCETĂRI PENTRU CULTURILE DE CÎMP „SE- LECȚIA”, MD  b. CHIȘCA Maria, MD; PLEȘCA Adrian, MD; CRECIUN Igor, MD; PASAT Dorian, MD; CEBOTARI Alina, MD	ORZ ( <i>Hordeum vulgare</i> L.)  Barley ( <i>Hordeum vulgare</i> L.)  Ячмень ( <i>Hordeum vulgare</i> L.)	STELAR	385 / 2022.03.31
3	v 2018 0011 / 2018.02.21	a. INSTITUȚIA PUBLICĂ, INSTI- TUTUL DE CERCETĂRI PENTRU CULTURILE DE CÎMP „SE- LECȚIA”, MD  b. VRONSHIH Mihail, MD; TARAN Mihail, MD; CHIȘCA Maria, MD; VOZIAN Valeriu, MD; SIDORENCO Vladimir, RU; STARICOVA Janna, RU; PLEȘCA Adrian, MD	OVĂZ ( <i>Avena sativa</i> L.)  Oats ( <i>Avena sativa</i> L.)  Овес ( <i>Avena sativa</i> L.)	BELOR	386 / 2022.03.31

# III

## Mărci / Trademarks

**P**rotecția juridică a mărcilor în Republica Moldova se asigură în temeiul înregistrării lor la AGEPI în modul stabilit de Legea nr. 38/2008 privind protecția mărcilor. În conformitate cu Legea, marca se autentifică prin certificatul de înregistrare eliberat de AGEPI. Certificatul de înregistrare confirmă prioritatea mărcii și dreptul exclusiv al titularului asupra mărcii pentru produsele și serviciile indicate în certificat.

În prezenta Secțiune se publică datele privind cererile de înregistrare, datele privind mărcile înregistrate în baza cererilor acceptate parțial, mărcile înregistrate și mărcile reînnoite prin procedura națională. Mărcile înregistrate conform Aranjamentului de la Madrid privind înregistrarea internațională a mărcilor și Protocolului referitor la Aranjamentul de la Madrid la care Republica Moldova este parte se publică în limbile franceză, engleză și spaniolă în Buletinul OMPI de Mărci Internaționale ("Gazette OMPI des marques internationales / WIPO Gazette of International Marks / Gaceta de la OMPI de Marcas Internacionales"). Buletinul include toate datele referitoare la înregistrările internaționale noi, la reînnoiri, la desemnări posterioare, precum și la modificări și alte acțiuni ce se referă la înregistrările internaționale. Buletinul este disponibil accesului public pe site-ul OMPI la adresele <https://www3.wipo.int/madrid/monitor/en/#gazette>, <https://www3.wipo.int/madrid/monitor/fr/#gazette> sau <https://www3.wipo.int/madrid/monitor/es/#gazette>.

**L**egal protection of trademarks in the Republic of Moldova shall be afforded on the basis of registration with the AGEPI, as established by Law No. 38/2008 on the Protection of Trademarks. According to this Law the trademark is certified by a registration certificate issued by AGEPI. The registration certificate attests the priority date of the trademark and the exclusive right of the owner in the trademark for the goods and services entered in the certificate.

Data on filed trademark applications, data on trademarks registered on the basis of partially accepted applications, registered trademarks and trademarks renewal under the national procedure shall be published in this Section.

Trademarks registered under the Madrid Agreement and the Protocol Concerning the International Registration of Marks to which the Republic of Moldova is party shall be published in French, English and Spanish in the Gazette OMPI des marques internationales / WIPO Gazette of International Marks / Gaceta de la OMPI de Marcas Internacionales. The Gazette includes all relevant data on new international registrations, renewals, subsequent designations as well as changes and other entries referred to the international registrations. The Gazette is available for public on the WIPO site at <https://www3.wipo.int/madrid/monitor/en/#gazette>, <https://www3.wipo.int/madrid/monitor/fr/#gazette> or <https://www3.wipo.int/madrid/monitor/es/#gazette>.

**CODURILE INID PENTRU IDENTIFICAREA DATELOR BIBLIOGRAFICE  
REFERITOARE LA MĂRCI, CONFORM NORMEI ST. 60 OMPI****LIST OF INID CODES CONCERNING BIBLIOGRAPHIC DATA  
RELATING TO MARKS, ACCORDING TO WIPO STANDARD ST. 60**

- (111) Numărul de ordine al înregistrării  
Serial number of the registration
- (116) Numărul de ordine al înregistrării reînnoite  
Serial number of the renewal
- (151) Data înregistrării  
Date of the registration
- (156) Data reînnoirii  
Date of the renewal
- (170) Termenul prevăzut de valabilitate a înregistrării / reînnoirii  
Expected duration of the registration/renewal
- (181) Data prevăzută de expirare a termenului de valabilitate a înregistrării  
Expected expiration date of the registration
- (186) Data prevăzută de expirare a termenului de valabilitate a reînnoirii  
Expected expiration date of the renewal
- (210) Numărul de depozit  
Number of the application
- (220) Data de depozit  
Date of filing of the application
- (230) Data priorității de expoziție  
Date of the exhibition priority
- (310) Numărul de depozit al cererii inițiale  
Number of the initial application
- (320) Data de depozit a cererii inițiale  
Date of filing of the initial application
- (330) Țara cererii inițiale, codul conform normei ST. 3 OMPI  
Country of the initial application, code according to WIPO Standard ST. 3
- (441) Data la care informațiile privind cererea neexaminată au fost făcute accesibile publicului  
Date of making information available to the public regarding the non-examined application
- (442) Data la care informațiile privind cererea examinată au fost făcute accesibile publicului  
Date of making information available to the public regarding the examined application
- (450) Data la care informațiile privind înregistrarea au fost făcute accesibile publicului  
Date of making information available to the public regarding the registration
- (510) Lista produselor când acestea nu sunt clasificate  
List of goods, if not classified
- (511) Indicarea claselor conform Clasificării internaționale a produselor și serviciilor în scopul înregistrării mărcilor (Clasificarea de la Nisa), lista produselor și serviciilor conform acestei clasificări  
The International Classification of Goods and Services for the Purposes of the Registration of Marks (Nice Classification), list of goods and/or services classified according thereto

- (526) Elementele mărcii asupra cărora nu se extinde dreptul exclusiv  
Marks elements to which the exclusive rights do not extend
- (531) Descrierea elementelor figurative ale mărcii conform Clasificării internaționale a elementelor figurative ale mărcilor (Clasificarea de la Viena)  
Description of the figurative elements of the mark according to the International Classification of the Figurative Elements of Marks (Vienna Classification)
- (540) Reproducerea mărcii  
Reproduction of the mark
- (550)\* Indicarea faptului că marca este proprietate a statului  
Indication to the effect that the mark is a state property
- (551) Indicarea faptului că marca este colectivă sau de certificare  
Indication to the effect that the mark is a collective mark or a certification mark
- (554) Indicarea faptului că marca este tridimensională  
Indication to the effect that the mark is a three-dimensional mark
- (556) Marcă sonoră, inclusiv caracteristicile  
Sound mark, including characteristics
- (580) Data înscrierii oricărui tip de tranzacție privind cererile de înregistrare sau înregistrările (de exemplu: modificare de titular, modificare de nume sau adresă, renunțare, expirare a protecției)  
Date of recording of any kind of transaction in respect of applications or registrations (for example: change in ownership, change in name or address, renunciation, termination of protection)
- (591) Indicarea culorilor revendicate  
Indication of colors claimed
- (641) Numărul și data altor cereri înrudite din punct de vedere juridic  
Number and date of other legally related applications
- (730) Numele/denumirea și adresa solicitantului sau titularului, codul țării conform normei ST. 3 OMPI  
Name and address of the applicant or the holder of the registration, country code according to WIPO Standard ST. 3
- (740) Numele reprezentantului  
Name of the representative
- (750) Adresa pentru corespondență  
Address for correspondence
- (770) Numele și adresa solicitantului sau titularului precedent (în caz de schimbare a titularului)  
Name and address of the applicant or holder (in case of change in ownership)
- (771) Numele precedent sau adresa precedentă a solicitantului sau titularului (fără schimbarea titularului)  
Previous name or address of the applicant or holder (in case of change in ownership)
- (791) Numele și adresa licențiatului  
Name and address of the licensee
- (800) Indicarea datelor conform Aranjamentului de la Madrid și Protocolului de la Madrid  
Indication of data under the Madrid Agreement and the Madrid Protocol
- (300)\* Date referitoare la prioritatea cererilor înregistrate la oficiul de brevete al fostei U.R.S.S. (numărul documentului, data depozitului, codul țării)  
Data relating to priority of the applications registered with the patent office of the former USSR (number of the document, application filing date, code of the country)

## Cereri de înregistrare / Applications for registration

În conformitate cu Legea nr. 38/2008 privind protecția mărcilor, cererea de înregistrare a mărcii se depune la AGEPI de către solicitant, personal sau prin intermediul unui reprezentant.

O cerere trebuie să se refere la o singură marcă și trebuie să conțină documentele prevăzute în art. 30 din Lege.

Orice persoană interesată în termen de 3 luni de la data publicării datelor cu privire la cererea depusă poate prezenta în scris la AGEPI observații motivate privind necesitatea de a refuza înregistrarea mărcii conform art. 7 și/sau să formuleze o opoziție la înregistrarea mărcii pe motiv că înregistrarea acesteia ar trebui refuzată în baza prevederilor art. 8 și/sau, după caz, art. 7 din Lege.

In accordance with the Law No. 38/2008 on the Protection of Trademarks a trademark registration application shall be filed with the AGEPI by the applicant, in person or through a representative.

An application shall relate to one trademark only and shall contain the documents provided for in Art. 30 of the Law.

Within three months of the date of publication of a trademark registration application, any person shall be entitled to submit its comments in writing to the AGEPI, providing justification of the need for refusal of the trademark registration on the basis of Article 7 and/or lodge an opposition against registration of a trademark on the grounds that its registration must be refused on the basis of Article 8 and/or, as appropriate, Article 7 of the Law.



- (210) **047809**  
 (220) 2021.04.02  
 (310) 018439831  
 (320) 2021.03.26  
 (330) EM  
 (730) **HUGO BOSS Trade Mark Management GmbH & Co. KG, DE**  
 Dieselstr. 12, 72555 Metzingen, Germania  
 (540)



- (591) Culori revendicate: alb, bej.  
 (511) NCL(11-2021)  
 16 - hârtie, carton și produse din aceste materiale (incluse în clasa 16); etichete de agățat; produse de imprimare, articole pentru legătorie; fotografii imprimate; articole de birou, cu excepția mobilei; ascuțitori de creioane, electrice sau neelectrice; rigle pentru desen tehnic, perforatoare de birou, gume de șters, tușiere, blocuri (papetărie); pungă (învelitoare, săculețe) din hârtie sau materiale plastice pentru ambalat; materiale de ambalare (amortizare, umplutură) din hârtie sau carton; hârtie de ambalaj; recipiente din materiale plastice, hârtie sau carton pentru ambalat; suporturi pentru bani; autocolante (articole de papetărie);  
 18 - piele și imitații din piele, produse din aceste materiale (incluse în clasa 18), în special articole mici din piele; cufere și geamantane; genți; umbrele și parasolare; bagaje, pungă, portofele și alte accesorii;  
 25 - îmbrăcăminte pentru bărbați, femei și copii; ciorapi; articole pentru acoperirea capului; lenjerie de corp; îmbrăcăminte de noapte; costume de baie întregi; halate de baie; centuri; șaluri; accesorii, în special baticuri, eșarfe pentru gât, șaluri, batiste de costum; cravate; mănuși (articole de îmbrăcăminte); articole de încălțăminte; curele din piele (îmbrăcăminte);  
 35 - administrare de afaceri, consultanță în materie de vânzări; servicii de vânzare cu amănuntul și angro cu privire la articole de îmbrăcăminte, articole de încălțăminte, articole

pentru acoperirea capului, ceasornice și ceasuri de mână, ochelari, accesorii de modă, produse cosmetice și de parfumerie, articole din piele, genți, lenjerie de pat, materiale textile pentru casă, articole de uz casnic, articole de papetărie, articole de voiaj, articole de sport și articole pentru fumat; servicii de marketing; analiză și cercetare de piață; publicitate; promovarea vânzărilor; închirierea spațiilor publicitare; distribuție de produse și materiale publicitare în scopuri publicitare, inclusiv prin mijloace electronice și Internet; prezentarea produselor, în special decorarea magazinelor și a vitrinelor; organizarea expozițiilor în scopuri comerciale sau publicitare; promovarea relațiilor comerciale prin furnizarea contactelor comerciale și economice; consiliere și consultanță pentru consumatori; consultanță și administrare în afaceri; consultanță privind organizarea afacerii; consultanță în afaceri; consultanță în afaceri în materie de modă; organizarea prezentărilor de modă în scop comercial, industrial și publicitar; administrarea magazinelor de comerț cu amănuntul cu privire la articole de îmbrăcăminte, articole de încălțăminte, articole pentru acoperirea capului, ceasornice și ceasuri de mână, ochelari, accesorii de modă, produse cosmetice și de parfumerie, articole din piele, genți, lenjerie de pat, materiale textile pentru casă, articole de uz casnic, articole de papetărie, articole de voiaj, articole de sport și articole pentru fumat; servicii de comerț angro și cu amănuntul on-line și servicii de comenzi on-line cu privire la articole de îmbrăcăminte, articole de încălțăminte, articole pentru acoperirea capului, ceasornice și ceasuri de mână, ochelari, accesorii de modă, produse cosmetice și de parfumerie, articole din piele, genți, lenjerie de pat, materiale textile pentru casă, articole de uz casnic, articole de papetărie, articole de voiaj, articole de sport și articole pentru fumat.

- (531) CFE(8) 26.04.18; 26.04.24; 27.05.24; 29.01.12.

- (210) **047810**  
 (220) 2021.04.02  
 (310) 018441076  
 (320) 2021.03.29  
 (330) EM  
 (730) **HUGO BOSS Trade Mark Management GmbH & Co. KG, DE**  
 Dieselstr. 12, 72555 Metzingen, Germania  
 (540)

# BOSS

- (511) NCL(11-2021)  
 12 - biciclete; biciclete electrice; cărucioare de golf; cărucioare pentru transport marfă acționate manual; cărucioare landou; ricșe; trotinete de zăpadă tip sanie; vehicule terestre și mijloace de transport; cărucioare pentru copii; prelate de cărucioare pentru copii; genți adaptate pentru cărucioare sport de copii; manșoane pentru cărucioare;  
 18 - piele și imitații din piele, produse din aceste materiale (incluse în clasa 18), în special articole mici din piele; cufere și geamantane; genți; umbrele și parasolare; bagaje, pungi, portofele și alte accesorii;  
 21 - ustensile și recipiente pentru menaj sau bucătărie; shakere; perii; articole de sticlărie; porțelanuri; sticle reutilizabile, termosuri; perii pentru păr; perii pentru încălțăminte; pământuri pentru bărbierit; perii pentru spălarea veselei; perii pentru sticle; perii pentru curățarea echipamentului de golf; recipiente pentru periute de dinți; suporturi pentru perii; piepteni; tocuri pentru piepteni;  
 25 - îmbrăcăminte pentru bărbați, femei și copii; ciorapi; articole pentru acoperirea capului; lenjerie de corp; îmbrăcăminte de noapte; costume de baie întregi; halate de baie; centuri; șaluri; accesorii, în special baticuri, eșarfe pentru gât, șaluri, batiste de costum; cravate; mănuși (articole de îmbrăcăminte); articole de încălțăminte; curele din piele (îmbrăcăminte);  
 35 - administrare de afaceri, consultanță în materie de vânzări; servicii de vânzare cu amănuntul și angro cu privire la articole de îmbrăcăminte, articole de încălțăminte, articole pentru acoperirea capului, ceasornice și ceasuri de mână, ochelari, accesorii de modă, produse cosmetice și de parfumerie, articole

din piele, genți, lenjerie de pat, materiale textile pentru casă, articole de uz casnic, articole de papetărie, articole de voiaj, articole de sport și articole pentru fumat; servicii de marketing; analiză și cercetare de piață; publicitate; promovarea vânzărilor; închirierea spațiilor publicitare; distribuție de produse și materiale publicitare în scopuri publicitare, inclusiv prin mijloace electronice și Internet; prezentarea produselor, în special decorarea magazinelor și a vitrinelor; organizarea expozițiilor în scopuri comerciale sau publicitare; promovarea relațiilor comerciale prin furnizarea contactelor comerciale și economice; consiliere și consultanță pentru consumatori; consultanță și administrare în afaceri; consultanță privind organizarea afacerii; consultanță în afaceri; consultanță în afaceri în materie de modă; organizarea prezentărilor de modă în scop comercial, industrial și publicitar; administrarea magazinelor de comerț cu amănuntul cu privire la articole de îmbrăcăminte, articole de încălțăminte, articole pentru acoperirea capului, ceasornice și ceasuri de mână, ochelari, accesorii de modă, produse cosmetice și de parfumerie, articole din piele, genți, lenjerie de pat, materiale textile pentru casă, articole de uz casnic, articole de papetărie, articole de voiaj, articole de sport și articole pentru fumat; servicii de comerț angro și cu amănuntul on-line și servicii de comenzi on-line cu privire la articole de îmbrăcăminte, articole de încălțăminte, articole pentru acoperirea capului, ceasornice și ceasuri de mână, ochelari, accesorii de modă, produse cosmetice și de parfumerie, articole din piele, genți, lenjerie de pat, materiale textile pentru casă, articole de uz casnic, articole de papetărie, articole de voiaj, articole de sport și articole pentru fumat.

(531) CFE(8) 27.05.17.

- (210) **047811**  
 (220) 2021.04.02  
 (310) 018441080  
 (320) 2021.03.29  
 (330) EM  
 (730) **HUGO BOSS Trade Mark Management GmbH & Co. KG, DE**  
 Dieselstr. 12, 72555 Metzingen, Germania  
 (540)

# HUGO BOSS

- (511) NCL(11-2021)  
 16 - hârtie, carton și produse din aceste materiale (incluse în clasa 16); etichete de agățat; produse de imprimare, articole pentru legătorie; fotografii imprimate; articole de papetărie, pixuri cu bilă, stilouri (articole de scris) și creioane; articole de birou, cu excepția mobilei; ascuțitori de creioane, electrice sau neelectrice; rigle pentru desen tehnic, perforatoare de birou, gume de șters, tușiere, blocuri (papetărie); pungă (învelitoare, săculețe) din hârtie sau materiale plastice pentru ambalat; materiale de ambalare (amortizare, umplutura) din hârtie sau carton; hârtie de ambalaj; recipiente din materiale plastice, hârtie sau carton pentru ambalat; suporturi pentru bani; autocolante (articole de papetărie);  
 35 - administrare de afaceri, consultanță în materie de vânzări; servicii de vânzare cu amănuntul și angro cu privire la articole de îmbrăcăminte, articole de încălțăminte, articole pentru acoperirea capului, ceasornice și ceasuri de mână, ochelari, accesorii de modă, produse cosmetice și de parfumerie, articole din piele, genți, lenjerie de pat, materiale textile pentru casă, articole de uz casnic, articole de papetărie, articole de voiaj, articole de sport și articole pentru fumat; servicii de marketing; analiză și cercetare de piață; publicitate; promovarea vânzării; închirierea spațiilor publicitare; distribuție de produse și materiale publicitare în scopuri publicitare, inclusiv prin mijloace electronice și Internet; prezentarea produselor, în special decorarea magazinelor și a vitrinelor; organizarea expozițiilor în scopuri comerciale sau publicitare; promovarea relațiilor comerciale prin furnizarea contactelor comerciale și economice; consiliere și consultanță pentru consumatori; consultanță și administrare în afaceri; consultanță privind organizarea afacerii; consultanță în afaceri; consultanță în afaceri în ma-

terie de modă; organizarea prezentărilor de modă în scop comercial, industrial și publicitar; administrarea magazinelor de comerț cu amănuntul cu privire la articole de îmbrăcăminte, articole de încălțăminte, articole pentru acoperirea capului, ceasornice și ceasuri de mână, ochelari, accesorii de modă, produse cosmetice și de parfumerie, articole din piele, genți, lenjerie de pat, materiale textile pentru casă, articole de uz casnic, articole de papetărie, articole de voiaj, articole de sport și articole pentru fumat; servicii de comerț angro și cu amănuntul on-line și servicii de comenzi on-line cu privire la articole de îmbrăcăminte, articole de încălțăminte, articole pentru acoperirea capului, ceasornice și ceasuri de mână, ochelari, accesorii de modă, produse cosmetice și de parfumerie, articole din piele, genți, lenjerie de pat, materiale textile pentru casă, articole de uz casnic, articole de papetărie, articole de voiaj, articole de sport și articole pentru fumat; servicii de comenzi prin poștă și servicii de comenzi on-line computerizate cu privire la articole de îmbrăcăminte, articole de încălțăminte, articole pentru acoperirea capului, ceasornice și ceasuri de mână, ochelari, accesorii de modă, produse cosmetice și de parfumerie, articole din piele, genți, lenjerie de pat, materiale textile pentru casă, articole de uz casnic, articole de papetărie, articole de voiaj, articole de sport și articole pentru fumat.

(531) CFE(8) 27.05.17.

- (210) **047812**  
 (220) 2021.04.02  
 (310) 018440541  
 (320) 2021.03.26  
 (330) EM  
 (730) **HUGO BOSS Trade Mark Management GmbH & Co. KG, DE**  
 Dieselstr. 12, 72555 Metzingen, Germania  
 (540)



(511) NCL(11-2021)

- 09 - ochelari și părți ale acestora; tocure pentru ochelari fără brațe; etuiuri pentru telefoane mobile; genți adaptate pentru laptopuri; ceasuri inteligente și software; aplicații mobile; dispozitive portabile de urmărire a activității; creioane electronice (pentru unități de afișaj vizual); căști auriculare; dopuri de urechi; sonerii de alarmă; filme, fișiere cu imagini descărcabile; reviste electronice; fișiere cu muzica descărcabile; fișiere digitale (podcast); carduri de memorie USB; căști pentru comunicații; microfoane pentru dispozitive de comunicație; receptoare de date mobile; aparate de transmisie optică digitală; huse pentru CD-uri; agende digitale; memorii electronice; etichete cu cipuri RFID integrate; etichete care conțin informații înregistrate sau codificate magnetic; etichete cu coduri scannabile; etuiuri pentru dispozitive de stocare de muzică; stickuri de memorie; căști pentru jocuri de realitate virtuală; coperte pentru cititoare de cărți electronice; difuzoare inteligente; playere MP4; căști audio; căști fără fir; căști de introdus în ureche (in-ear); căști pentru telefoane inteligente; cutii pentru căști; căști antifonice; căști fără fir pentru telefoane inteligente; căști pentru telefoane; combinații de căști cu microfon; difuzoare; cutii pentru difuzoare; boxe fără fir; baze portabile pentru difuzoare;
- 14 - metale prețioase și aliajele lor și produse din aceste materiale sau placate cu acestea (incluse în clasa 14); bijuterii; ceasornice și ceasuri de mână; casete pentru bijuterii și cutii pentru ceasuri; ceasuri deșteptătoare; butoni de manșetă;
- 16 - hârtie, carton și produse din aceste materiale (incluse în clasa 16); etichete de agățat; produse de imprimare, articole pentru legătorie; fotografii imprimate; articole de birou, cu excepția mobilei; ascuțitori de creioane, electrice sau neelectrice; rigle pentru desen tehnic, perforatoare de birou, gume de șters, tușiere, blocuri (papetărie); pungă (învelitoare, săculețe) din hârtie sau materiale plastice pentru ambalat; materiale de ambalare (amortizare, umplutură) din hârtie sau carton; hârtie de ambalaj; recipiente din materiale plastice, hârtie sau carton pentru ambalat; suporturi pentru bani; autocollante (articole de papetărie);
- 18 - piele și imitații din piele, produse din aceste materiale (incluse în clasa 18), în special articole mici din piele; cufere și geamantane; genți; umbrele și parasolare; bagaje, pungi, portofele și alte accesorii;
- 24 - materiale textile și articole din materiale textile, incluse în clasa 24, în special batiste și prosoape de mâini; lenjerii de pat și fețe de mese, tapet din materiale textile, acoperiri de pat (paturi), perdele și draperii confecționate din materiale textile;
- 25 - îmbrăcăminte pentru bărbați, femei și copii; ciorapi; articole pentru acoperirea capului; lenjerie de corp; îmbrăcăminte de noapte; costume de baie întregi; halate de baie; centuri; șaluri; accesorii, în special baticuri, eșarfe pentru gât, șaluri, batiste de costum; cravate; mănuși (articole de îmbrăcăminte); articole de încălțăminte; curele din piele (îmbrăcăminte);
- 35 - administrare de afaceri, consultanță în materie de vânzări; servicii de vânzare cu amănuntul și angro cu privire la articole de îmbrăcăminte, articole de încălțăminte, articole pentru acoperirea capului, ceasornice și ceasuri de mână, ochelari, accesorii de modă, produse cosmetice și de parfumerie, articole din piele, genți, lenjerie de pat, materiale textile pentru casă, articole de uz casnic, articole de papetărie, articole de voiaj, articole de sport și articole pentru fumat; servicii de marketing; analiză și cercetare de piață; publicitate; promovarea vânzării; închirierea spațiilor publicitare; distribuție de produse și materiale publicitare în scopuri publicitare, inclusiv prin mijloace electronice și Internet; prezentarea produselor, în special decorarea magazinelor și a vitrinelor; organizarea expozițiilor în scopuri comerciale sau publicitare; promovarea relațiilor comerciale prin furnizarea contactelor comerciale și economice; consiliere și consultanță pentru consumatori; consultanță și administrare în afaceri; consultanță privind organizarea afacerii; consultanță în afaceri; consultanță în afaceri în materie de modă; organizarea prezentărilor de modă în scop comercial, industrial și publicitar; administrarea magazinelor de comerț cu amănuntul cu privire la articole de îmbrăcăminte, articole de încălțăminte, articole pentru acoperirea capului, ceasornice și ceasuri de mână, ochelari, accesorii de modă, produse cosmetice și de parfumerie, articole din piele, genți, lenjerie de pat, materiale textile pentru casă, articole de uz casnic, articole de papetărie, articole de voiaj, articole de sport și articole pentru fumat; servicii de comerț angro și cu amănuntul on-line și servicii de comenzi on-line cu privire la articole de îmbrăcăminte, articole de încălțăminte, articole pentru acoperirea capului, ceasornice și cea-

suri de mână, ochelari, accesorii de modă, produse cosmetice și de parfumerie, articole din piele, genți, lenjerie de pat, materiale textile pentru casă, articole de uz casnic, articole de papetărie, articole de voiaj, articole de sport și articole pentru fumat; servicii de comenzi prin poștă și servicii de comenzi online computerizate cu privire la articole de îmbrăcăminte, articole de încălțăminte, articole pentru acoperirea capului, ceasornice și ceasuri de mână, ochelari, accesorii de modă, produse cosmetice și de parfumerie, articole din piele, genți, lenjerie de pat, materiale textile pentru casă, articole de uz casnic, articole de papetărie, articole de voiaj, articole de sport și articole pentru fumat.

(531) CFE(8) 26.04.18; 26.04.24; 27.05.24.

(210) **048370**

(220) 2021.06.28

(310) 2020775681

(320) 2020.12.28

(330) RU

(730) **Obschestvo s ogranitchenoy otvetstvennostiu "WDS", RU**

Kulakova street, 20, bldg. 1G, RU-123592  
Moscow, Federația Rusă

(540)

## R.O.C.S. Periodont

(511) NCL(11-2021)

03 - cosmetice și produse de toaletă nemedicinale; produse nemedicinale pentru curățarea dinților; produse de parfumerie, uleiuri esențiale; preparate pentru albit și alte substanțe pentru spălat; preparate pentru curățare, lustruire, degresare și șlefuire; abrazivi; ambră (parfumerie); preparate detartrante de uz casnic; produse antistatice de uz menajer; aromatizanți (uleiuri esențiale); preparate odorizante pentru îmborspătarea aerului; arome pentru prăjituri (uleiuri esențiale); arome pentru băuturi (uleiuri esențiale); produse aromatizante pentru alimente, sub formă de uleiuri esențiale; spray-uri pentru îmborspătarea respirației; aer presurizat, în recipiente pulverizatoare, pentru curățare și desprăfuire; loțiuni nemedicinale; basma (vopsea cosmetică); luciu de buze; luciu de unghii; hârtie abrazivă de tip șmirghel pentru

unghii; hârtie abrazivă; folii abrazive; hârtie de lustruit; vaselină rectificată, de uz cosmetic; cremă de pantofi; ceară utilizată în cizmărie; vată de uz cosmetic; produse pentru parfumarea lenjeriei; agenți de uscare pentru mașini de spălat vase; adezivi pentru uz cosmetic; apă parfumată; apă de Javel; apă de lavandă; apă de colonie; ceară pentru parchet; ceară pentru dușumele; ceară anti-derapantă pentru dușumele; ceară pentru epilat; ceară pentru mustață; ceară utilizată în croitorie; creme pentru întreținerea articolelor din piele; ceruri de parchet și mobilă; ceară de ghete; ceară pentru lustruit; geluri de masaj, altele decât cele pentru uz medicinal; heliotropină; geluri pentru albirea dinților; geraniol; scilpici pentru unghii; farduri; deodorante pentru animale de companie; deodorante pentru oameni sau pentru animale; produse pentru depilat; tămâie; lemn parfumat; parfumuri; lichide antiderapante pentru dușumele; lichide pentru spălarea parbrizelor; grăsimi de uz cosmetic; cenuși vulcanice pentru curățare; produse de parfumerie; motive decorative autocolante de uz cosmetic; iononă (parfumerie); pietre de alaun pentru bărbierit; pietre abrazive; creioane pentru sprâncene; creioane de uz cosmetic; carbură de siliciu (abraziv); carburi metalice (abrazive); pietre de alaun (astringente); piatră de diatomit pentru lustruit; adezivi pentru fixarea genelor false; adezivi pentru fixarea meșelor; balsamuri pentru păr; scoarță de quillaja pentru spălare; corindon (abraziv); vopsele pentru barbă; coloranți pentru toaletă; coloranți cosmetici; apret; produse pentru a da luciu rufelor; creme pentru pantofi; creme pentru articole din piele; creme de lustruit; creme cosmetice; creme pentru albirea pielii; pudre de oxid de fier pentru lustruirea metalelor și a sticlei optice; bețișoare parfumate; fixative pentru păr; oă de unghii; loțiuni capilare; loțiuni de uz cosmetic; loțiune după bărbierit; măști de frumusețe; uleiuri pentru parfumuri și esențe; uleiuri de uz cosmetic; uleiuri pentru toaletă personală; uleiuri esențiale de cedru; uleiuri esențiale de lămâie; uleiuri esențiale de chitră; uleiuri de curățare; esență de bergamotă; uleiuri de gaultheria; ulei de iasomie; ulei de lavandă; ulei de migdale; ulei de trandafiri; ulei de terebentină pentru degresare; lapte de var; cretă pentru curățare; lapte de migdale de uz cosmetic; lapte de curățare de uz cosmetic; mosc (parfumerie); săpunuri; săpunuri deodorante; săpun pentru bărbierit; săpunuri pentru reda-

rea strălucirii textilelor; săpunuri de toaletă în calupuri; săpunuri antiperspirante; săpun antiperspirant pentru picioare; săpun de migdale; mentă pentru parfumerie; trusă pentru cosmetice; șmirghel; ocluzoare cu gel pentru ochi de uz cosmetic; abțibilduri pentru decorarea unghiilor; unghii false; apă de toaletă; baze pentru parfumuri de flori; bețișoare de tămâie; paste pentru cureaua de ascuțit brice; paste de dinți; produse pentru curățarea dinților; măști cu gel pentru ochi; piatră ponce; etuiuri pentru ruj; perhidrol de uz cosmetic; benzi pentru îmborsărea respirației; benzi de albire a dinților; benzi abrazive; pânză de sticlă; ruj de buze; alifii de uz cosmetic; praf de dinți; produse pentru bărbierit; preparate cosmetice pentru baie; preparate cosmetice pentru baie (nu de uz medical); preparate pentru îndreptarea părului; preparate pentru ondularea părului; produse pentru înmuierea rufelor; produse abrazive; produse pentru netezire (apret); preparate pentru decolorare; preparate pentru albirea articolelor din piele; preparate pentru lustruire a protezelor dentare; apă de gură (nemedicinală); preparate cosmetice pentru slăbire; amidon pentru strălucirea rufelor; produse pentru a conferi luciul frunzelor; preparate pentru lustruit; soluții pentru spălături oculare, cu excepția celor de uz medical; balsamuri pentru rufe; preparate pentru spălare; preparate de curățare uscată; produse pentru îndepărtarea vopselei; preparate pentru îndepărtarea lacului; produse de demachiere; decapanți pentru ceară de pardoseli (preparate pentru curățare); solvenți pentru îndepărtarea lacurilor; produse pentru îndepărtarea ruginii; preparate pentru îngrijirea unghiilor; preparate pentru curățarea protezelor dentare; produse pentru curățarea tapetelor; produse pentru desfundarea țevilor de scurgere; preparate chimice de curățare pentru uz casnic; preparate pe bază de collagen de uz cosmetic; preparate pentru înălbire (decoloranți) de uz casnic; înălbitor pentru rufe; preparate din aloe vera pentru uz cosmetic; produse de protecție solară; produse chimice de uz casnic pentru redarea strălucirii culorilor (spălarea rufelor); preparate de îmborsărea respirației pentru igiena personală; produse pentru conferirea luciului (produse de lustruire); pudră pentru față; diamantină (abraziv); substanțe pentru îndepărtarea petelor; produse pentru îndepărtarea ojelor de unghii; soluții pentru spălături vaginale, pentru igienă intimă sau odorizare; decapanți; gene false;

șervețele umede pentru îngrijirea bebelușului impregnate cu preparate de curățat; șervețele impregnate cu loțiuni cosmetice; șervețele impregnate cu preparate pentru demachiere; safrol; lumânări de masaj de uz cosmetic; sineală; terebentină (produs de degresare); potpuriuri parfumate; sodă pentru albire; sodă cristalizată, pentru spălare; sodă cristalizată, pentru curățare; săruri pentru baie, altele decât cele pentru uz medical; săruri pentru înălbire; produse pentru fumi-gație (parfumuri); produse pentru conservarea pieilor (ceruiri); amoniac (alcalii volatile) utilizat ca detergent; produse astringente de uz cosmetic; produse cosmetice pentru sprâncene; produse pentru machiaj; produse pentru bronzare (cosmetice); vopsele pentru păr; produse neutralizante pentru ondu-lație permanentă; produse cosmetice pentru gene; produse cosmetice pentru îngrijirea pielii; ceară pentru pantofi; cosmetice; cosmetice pentru copii; produse cosmetice pentru animale; rimel; produse de curățare pentru igiena personală intimă, nemedicinale; preparate de duș pentru igiena personală sau folosite ca deodorant (produse de toaletă); detergenți, alții decât cei folosiți în timpul proceselor de fabricație și decât cei de uz medical; produse de degresare, altele decât cele folosite în procesele de fabricație; decoloranți de uz cosmetic; produse pentru toaletă; produse de toaletă antiperspirante; preparate fitocosmetice; pudră de talc pentru toaletă; bețișoare de bumbac pentru uz cosmetic; terpene (uleiuri esențiale); pânză de șmirghel; pânză îmbibată cu detergent, pentru curățat; henna (vopsea cosmetică); șampoane; șampoane pentru animale (preparate de toaletă nemedicinale); șampoane pentru animalele de companie (preparate de toaletă nemedicinale); șampoane uscate; hârtie cu șmirghel; sodă caustică; extracte din plante de uz cosmetic; extracte de flori (parfumerie); esențe eterice; esență de badian; esență de mentă (ulei esențial);

05 - acaricide; aconitină; alcaloizi de uz medical; alginat pentru uz farmaceutic; algicide; aldehide de uz farmaceutic; amalgame dentare din aur; amalgam dentar; aminoacizi de uz veterinar; aminoacizi de uz medical; analgezice; anestezice; antibiotice; antiseptice; truse medicale de voiaj; truse portabile de medicamente; acetat de aluminiu de uz farmaceutic; acetați de uz farmaceutic; germicide; balsamuri de uz medical; bandaje pentru pansat; reactivi biomarkeri de diagnostic

pentru uz medical; suplimente nutritive, nu de uz medical; biocide; vaselină rectificată de uz medical; vaccinuri; băi de oxigen; tamponane de vată antiseptice; vată sterilă (aseptică); vată hidrofiliă; vată de uz medicinal; bumbac de uz medical; substanțe dietetice de uz medical; substanțe de contrast radiologic pentru uz medical; substanțe nutritive pentru microorganisme; substanțe radioactive de uz medical; subnitrat de bismut de uz farmaceutic; apă de melisă pentru uz farmaceutic; apă de mare pentru băi medicinale; ape minerale pentru uz medicinal; ape termale; fibre dietetice; ceară pentru mulaje dentare; glicerină de uz medical; glicerofosfați; glucoză de uz medical; hormoni de uz medical; muștar de uz farmaceutic; sinapisme; nămol pentru baie; nămoluri medicinale; produse pentru odorizarea aerului; deodorante, altele decât cele de uz personal sau de uz veterinar; dezodorizante pentru îmbrăcăminte sau materiale textile; diastaze de uz medical; digitalină; plasturi cu suplimente de vitamine; suplimente alimentare pe bază de minerale; suplimente nutritive; suplimente alimentare pe bază de albumină; suplimente alimentare pentru animale; suplimente alimentare pe bază de drojdie; suplimente nutritive pe bază de alginat; suplimente alimentare pe bază de glucoză; suplimente dietetice pe bază de cazeină; suplimente alimentare pe bază de lecitină; suplimente alimentare pe bază de ulei de semințe de in; suplimente alimentare pe bază de propolis; suplimente alimentare proteice; suplimente proteice pentru animale; suplimente alimentare pe bază de lăptișor de matcă; suplimente alimentare pe bază de polen; suplimente alimentare pe bază de germeni de grâu; suplimente alimentare pe bază de semințe de in; suplimente alimentare pe bază de pudră de acai; suplimente alimentare cu efect cosmetic; suplimente alimentare pe bază de enzime; drojdie de uz farmaceutic; gelatină pentru uz; ulei din ficat de cod; izotopi de uz medical; preparate imunostimulatoare; insecticide; capsule pentru medicamente; cașete pentru uz farmaceutic; capsule fabricate din polimeri pe bază de dendrimeri pentru produse farmaceutice; creioane hemostatice; creioane contra negilor; creioane caustice; carbonil (antiparazitar); produse caustice de uz farmaceutic; catechu (extract de Acacia catechu) de uz farmaceutic; acizi de uz farmaceutic; adezivi pentru proteze dentare; benzi adezive pentru uz medical; adezivi chirurgicali; celule stem

pentru uz veterinar; celule stem de uz medical; cocaină; collagen de uz medical; colodiu de uz farmaceutic; inele pentru bătăturile de la picioare; bomboane medicamentoase; sânge pentru uz medical; culturi de microorganisme de uz medical sau veterinar; lactoză pentru uz farmaceutic; dropsuri de uz medical; plasturi; remedii contra constipației; lecitină de uz medical; loțiuni de uz veterinar; loțiuni de păr medicamentoase; loțiuni de uz farmaceutic; loțiuni medicinale după ras; lubrifianti sexuali personali; linimente (preparate farmaceutice lichide sau semisolide folosite pentru fricțiuni sau aplicații locale); unguente de uz farmaceutic; produse antisolare (unguente contra arsurilor solare); unguent anti degerături de uz farmaceutic; alifie cu mercur; tifon pentru pansamente; uleiuri medicinale; ulei de muștar de uz medical; ulei camforat de uz medical; ulei de ricin de uz medical; ulei de terebentină de uz farmaceutic; ulei eteric de mărar de uz medical; masticuri dentare; abrazivi de uz dentar; ceară dentară; materiale pentru plombarea dinților; pansamente de uz medical; pansamente chirurgicale; droguri de uz medical; medicamente de uz veterinar; medicamente seroterapeutice; remedii pentru medicina umană; remedii de uz dentar; mentol; poțiuni medicinale; moleschin de uz medical; emulsie de migdale de uz farmaceutic; săpun antibacterian; săpunuri dezinfectante; săpunuri medicinale; carne uscată prin înghețare adaptată pentru uz medical; mentă de uz farmaceutic; băuturi dietetice de uz medical; băuturi din lapte de malț de uz medical; fillere dermice injectabile; fillere injectabile în piele; infuzii medicinale; tinctură de iod; eucaliptol de uz farmaceutic; tincturi de uz medical; decocturi de uz farmaceutic; zgărzi antiparazitare pentru animale; bețișoare cu vată pentru uz medical; lemn dulce de uz farmaceutic; fitiluri de sulf (dezinfectante); tablete de uz farmaceutic; pastă de dinți medicamentoasă; pectină de uz farmaceutic; preparate de diagnosticare pentru uz veterinar; pepsine de uz farmaceutic; peptone de uz farmaceutic; apă oxigenată de uz medical; pesticide; alimente pentru bebeluși; lipitori de uz medical; plasmă sangvină; plasturi cu nicotină destinați utilizării ca ajutători pentru renunțarea la fumat; bandaje de uz medical pentru ochi; cataplasme; comprese; bandaje scapulare de uz chirurgical; scutece chiloței pentru bebeluși; scutece pentru animale de companie; scutece igienice pentru incontinență; tam-

poane pentru alăptat; inele protectoare pentru bătăături; pomezi de uz medical; pudră de cantaridă; praf de piretru; produse antiurice; preparate bacteriene de uz medical sau veterinar; preparate bacteriologice de uz medical sau veterinar; preparate balsamice de uz medical; preparate albuminoase de uz medical; preparate biologice de uz veterinar; preparate biologice de uz medical; produse veterinare; preparate pe bază de bismut pentru uz farmaceutic; preparate cu vitamine; preparate de diagnosticare; preparate pentru baie de uz medical; preparate terapeutice pentru baie; produse antihemoroidale; preparate pentru calozități; preparate pentru distrugerea păduchilor (pediculicide); preparate pentru tratarea acneei; preparate pentru facilitarea erupției dinților; preparate pentru tratarea arsurilor; produse pentru fumigație, de uz medical; produse organoterapeutice; produse pentru purificarea aerului; preparate bronhodilatatoare; preparate pentru reducerea activității sexuale; produse pentru sterilizare; produse sterilizante pentru soluri; soluții contra bătăăturilor; preparate farmaceutice pentru tratarea mătreații; produse pentru distrugerea animalelor dăunătoare; erbicide; agenți pentru combaterea ciupercii de putregai uscat; produse pentru distrugerea larvelor; preparate pentru omorât muște; produse chimice pentru distrugerea șoarecilor; preparate pentru distrugerea limacșilor; produse pentru distrugerea verminei; produse farmaceutice pentru îngrijirea pielii; preparate pentru curățarea lentilelor de contact; preparate pe bază de var pentru uz farmaceutic; produse contra degerăturilor; picături pentru ochi medicinale; preparate medicinale pentru creșterea părului; preparate nutraceutice de uz terapeutic sau medical; preparate pentru combaterea moliilor; produse anticriptogamice; preparate din aloe vera pentru uz farmaceutic; preparate cu oligoelemente pentru consum uman și animal; sulfamide (medicamente); preparate farmaceutice; preparate pentru arsuri solare de uz farmaceutic; preparate enzimatiche de uz veterinar; preparate enzimatiche de uz medical; preparate fitoterapeutice de uz medical; produse chimico-farmaceutice; preparate chimice de uz veterinar; preparate chimice pentru diagnosticarea sarcinii; preparate chimice de uz medical; preparate chimice pentru tratarea bolilor care afectează plantele cerealiere; produse chimice pentru tratarea mălurii; produse chimice pentru tratarea bolilor viței-de-vie; produse

chimice pentru tratarea maneii; produse chimice pentru tratamentul filoxerei; preparate chimice de uz farmaceutic; picături pentru ochi; apă de plumb; conductori chimici pentru electrozi de electrocardiograf; alimente pe bază de albumină de uz medical; alimente dietetice de uz medical; produse derivate din procesarea cerealelor pentru uz dietetic sau medical; alimente omogenizate adaptate pentru uz medical; alimente uscate prin înghețare adaptate pentru uz medical; medicamente; prosoape sanitare; propolis pentru uz farmaceutic; pudră de perle pentru uz medicinal; solvenți pentru îndepărtarea platurilor; cloral hidrat de uz farmaceutic; spălături vaginale de uz medical; soluții pentru lentile de contact; reactivi chimici de uz medical sau veterinar; gumă de uz medical; cauciuc de uz dentar; gumă de mestecat de uz medical; gumă cu nicotină destinată utilizării ca sprijin în procesul renunțării la fumat; insectifuge; substanțe rășinoase insectifuge; produse repulsive pentru câini; șervețele impregnate cu loțiuni farmaceutice; sarsaparilla pentru uz medicinal; zahăr de uz medical; ceaiuri antiastmatice; bețișoare fumigante; lumânări pentru masaj de uz terapeutic; supozitoare; semințe de in de uz farmaceutic; țigarete fără tutun, de uz medical; produse sicative de uz medical; siropuri de uz farmaceutic; terebentină de uz farmaceutic; unsoare pentru mulș; grăsimi de uz veterinar; grăsimi de uz medical; lapte praf pentru copii mici; preparate alimentare pentru bebeluși și sugari; somnifere; bicarbonat de sodiu de uz farmaceutic; săruri de ape minerale; săruri de uz medical pentru baie; săruri pentru băi de ape minerale; săruri de uz medical; săruri de potasiu de uz medical; săruri de sodiu de uz medical; săruri contra leșinului; malț de uz farmaceutic; spermă pentru înseminarea artificială; alcool pentru uz farmaceutic; alcool medicinal; aliaje de metale prețioase de uz stomatologic; spray-uri refrigerante pentru uz medical; soluții antibacteriene pentru spălarea mâinilor; adjuvanți pentru uz medical; substanțe astringente; preparate astringente de uz medical; antihelmintice; dezinfectante; dezinfectante folosite pentru igienă; dezinfectante pentru WC-uri chimice; preparate de uz medical pentru spălături; preparate de uz medical pentru inhibarea apetitului; preparate medicale pentru slăbire; paraziticide; apă de gură pentru uz medical; antipiretice; depurative; produse pentru spălarea animalelor (insecticide); detergenți (detersivi) de uz me-



dical; produse pentru spălarea vitelor (insecticide); produse pentru spălarea câinilor (insecticide); soluții insecticide pentru spălături veterinare; produse vezicante; laxative folosite în detoxifiere; anticoncepționale (produse chimice); produse antiparazitar; remedii contra transpirației; remedii contra transpirației picioarelor; calmante; laxative; digestive de uz farmaceutic; tonice (medicamente); preparate de toaletă medicinale; substanțe cu acțiune în bolile de nervi; bulion de cultură pentru bacteriologie; steroizi; stricină; seruri; pastile antioxidante; pilule pentru bronza; pastile pentru suprimarea apetitului; pilule pentru slăbit; pastă de jojoba de uz medical (arbore fructifer meridional); tamponuri pentru menstruație; bureți vulnerari; timol de uz farmaceutic; culturi de țesuturi biologice pentru uz veterinar; culturi de țesuturi biologice pentru uz medical; ierburi de fumat de uz medical; ierburi medicinale; chiloți absorbantși pentru incontinență; chiloți igienici; chiloți de unică folosință pentru învățarea la oliță (scutece); cărbune de lemn de uz farmaceutic; anason de uz medical; porțelan pentru proteze dentare; fenol de uz farmaceutic; enzime de uz veterinar; enzime de uz medical; fermenți de uz farmaceutic; formaldehidă de uz farmaceutic; fosfați de uz farmaceutic; fungicide; chinchină de uz medical; chinolină de uz medical; pâine pentru diabetici, adaptată în scopuri medicale; cloroform; floare de pucioasă de uz farmaceutic; ciment pentru copitele animalelor; ciment de os pentru chirurgie și ortopedie; cimenturi dentare; ceai medicinal; ceaiuri din plante pentru uz medicinal; șampoane insecticide pentru animale; șampoane medicinale; șampoane medicinale pentru animale de companie; șampoane pediculicide; șampoane uscate medicinale; seringi preumplute de uz medical; eucalipt de uz farmaceutic; extracte din plante de uz medical; extracte vegetale de uz farmaceutic; extracte de tutun (insecticide); extracte de hamei de uz farmaceutic; elixire (preparate farmaceutice); eteri de uz farmaceutic; esterii de uz farmaceutic; esterii de celuloză de uz farmaceutic; eterii de celuloză de uz farmaceutic; otravă pentru șobolani; otrăvuri; otrăvuri bacteriene;

- 21 - căzi de baie gonflabile pentru bebeluși; scăldătoare pentru păsări; cădițe portabile pentru nou născuți; găleți cu storcător pentru mop; recipiente din materiale țesute; palete neelectrice de uz casnic; păr pentru perii; păr de cal pentru confecționarea periilor; capete

pentru periute de dinți electrice; piepteni cu dinți rari pentru păr; piepteni pentru animale; huse pentru ceainice; bureți pentru exfolierea pielii; bureți pentru machiaj; bureți de menaj; bureți de toaletă; suporturi pentru bureți; suporturi pentru căzi de baie portabile pentru bebeluși; suporturi pentru scobitori; suporturi pentru șervețele de masă; suporturi pentru plante (aranjamente florale); suporturi pentru pământuri de bărbierit; dozatoare de săpun; suporturi pentru role de hârtie igienică; difuzoare cu fișă de contact pentru repelente de țânțari; difuzoare de uleiuri parfumate, altele decât bețișoare parfumate; mese de călcat; tocătoare din lemn pentru bucătărie; planșete de pâine; scânduri de spălat rufe; recipiente termoizolante pentru băuturi; recipiente termoizolante pentru alimente; flacoane de sticlă (recipiente); piei tăbăcite pentru curățat; scobitori; produse ceramice pentru menaj; pământuri pentru bărbierit; pensule de uz cosmetic; litiere pentru animale de companie; untiere; material pentru perii; măhuri; sacoșe termoizolante; seringi de glazurat; chiuvete; bureți din sârmă; savoniere; truse de toaletă; ață dentară; picurătoare comercializate fără conținut pentru uz cosmetic; farfurioare pentru difuzarea de uleiuri aromatice; tăvi de scurgere; tăvi de uz casnic; tăvi de uz casnic, din hârtie; ustensile cosmetice; ustensile de toaletă; dispozitive de demachiere; pudră cosmetică compactă; pulverizatoare de parfum; pământuri pentru pudrat; cârpe pentru spălat dușurile; materiale pentru lustruire (cârpe); cârpe de curățat; cârpe pentru ștergerea prafului; ștergătoare de mobilă; dușuri de gură pentru curățarea dinților și gingiilor; păr de animale (perii și pensule); păr de porc pentru confecționarea periilor; perii; perii pentru spălarea veselei; perii pentru ceară pentru schiuri; perii pentru curățarea tancurilor și a containerelor; perii pentru sticlele de lampă; perii pentru cai; ștergătoare (perii); periute de dinți; perii de dinți electrice; pensule pentru alimente; măhuri mecanice; perii pentru încălțăminte; perii de smolit, cu coadă lungă; perii de toaletă; perii electrice (cu excepția celor care sunt părți de mașini); periute pentru sprâncene; perii de unghii; periute pentru gene.

- (531) CFE(8) 27.05.10; 27.05.15.

(210) **048464**  
 (220) 2021.07.16  
 (730) **Caterpillar (Qingzhou) Ltd., CN**  
 No. 12999 Nanhuan Road, Qingzhou City,  
 Shandong Province, China  
 (540)

**SEM**

(511) NCL(11-2021)  
 01 - produse chimice folosite în industrie; produse chimice folosite în agricultură, horticultură și silvicultură; rășini artificiale în stare brută, materiale plastice în stare brută; compoziții extincatoare; preparate pentru călire și sudură; adezivi; adezivi pentru reparații; antigeli; produse frigorifice; produse de condiționare pentru sisteme de răcire; produse de curățare pentru sisteme de răcire; produse de etanșare; preparate chimice pentru fixarea filetelor cu șurub; lichid de baterie; produse chimice pentru avivarea culorilor; materiale filtrante; lichide hidraulice; aditivi pentru carburanți; compoziții pentru repararea anvelopelor auto; polimeri folosiți la fabricarea garniturilor pentru vehicule; rășini artificiale și sintetice; lichide de frână; ulei de transmisie; fluide pentru transmisii; ulei axial; uleiuri hidraulice;

04 - unsoare, lubrifianți, uleiuri și aditivi lichide pentru motoare, compresoare, generatoare, pompe și vehicule; unsoare, lubrifianți, uleiuri și aditivi lichide pentru mașini, mașini-unelte, și piese pentru acestea, folosite în agricultură, compactarea, construcții, demolarea, cultivarea pământului, cultivarea de conturare pământului, lucrări de terasament, silvicultură, peisagistică, ridicarea, propulsie marină, manipularea materialelor, minerit, compost, distribuție de gaze și petrol, prospecțiuni de gaze și petrol, producția de gaze și petrol, pavare de asfalt, pozarea conductelor, generare de electricitate, construcții și reparații rutiere, pregătirea și refacerea terenului pentru construcții, săpat de tuneluri și controlul vegetației; uleiuri pentru motoare de mare putere; uleiuri pentru motoare.

(531) CFE(8) 27.05.17.

(210) **048465**  
 (220) 2021.07.16  
 (730) **Caterpillar (Qingzhou) Ltd., CN**  
 No. 12999 Nanhuan Road, Qingzhou City,  
 Shandong Province, China  
 (540)

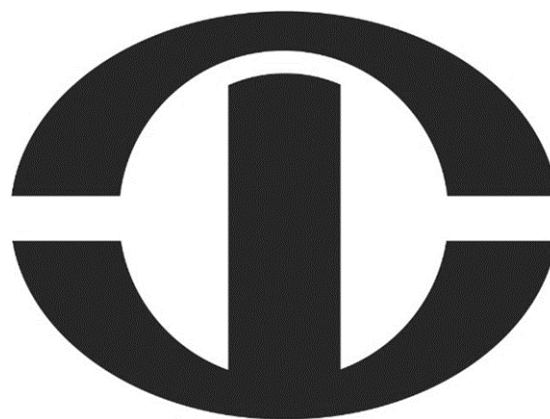

(511) NCL(11-2021)  
 01 - produse chimice folosite în industrie; produse chimice folosite în agricultură, horticultură și silvicultură; rășini artificiale în stare brută, materiale plastice în stare brută; compoziții extincatoare; preparate pentru călire și sudură; adezivi; adezivi pentru reparații; antigeli; produse frigorifice; produse de condiționare pentru sisteme de răcire; produse de curățare pentru sisteme de răcire; produse de etanșare; preparate chimice pentru fixarea filetelor cu șurub; lichid de baterie; produse chimice pentru avivarea culorilor; materiale filtrante; lichide hidraulice; aditivi pentru carburanți; compoziții pentru repararea anvelopelor auto; polimeri folosiți la fabricarea garniturilor pentru vehicule; rășini artificiale și sintetice; lichide de frână; ulei de transmisie; fluide pentru transmisii; ulei axial; uleiuri hidraulice;

04 - unsoare, lubrifianți, uleiuri și aditivi lichide pentru motoare, compresoare, generatoare, pompe și vehicule; unsoare, lubrifianți, uleiuri și aditivi lichide pentru mașini, mașini-unelte, și piese pentru acestea, folosite în agricultură, compactarea, construcții, demolarea, cultivarea pământului, cultivarea de conturare pământului, lucrări de terasament, silvicultură, peisagistică, ridicarea, propulsie marină, manipularea materialelor, minerit, compost, distribuție de gaze și petrol, prospecțiuni de gaze și petrol, producția de gaze și petrol, pavare de asfalt, pozarea conducte-

lor, generare de electricitate, construcții și reparații rutiere, pregătirea și refacerea terenului pentru construcții, săpat de tuneluri și controlul vegetației; uleiuri pentru motoare de mare putere; uleiuri pentru motoare.

(531) CFE(8) 15.09.11; 16.01.08; 26.07.20; 26.11.02; 26.11.06; 26.11.12; 26.13.25; 26.15.03.

(210) **048495**

(220) 2021.07.22

(730) **Mary Kay Inc., corporație din statul Delaware, US**

16251 Dallas Parkway, Addison, Texas 75001, Statele Unite ale Americii

(540)

## MARY KAY DAILY BENEFITS

(511) NCL(11-2021)

29 - gustări pe bază de fructe; produse lactate; lapte praf; înlocuitori de lapte; băuturi pe bază de lapte; uleiuri de uz alimentară; amestecuri sub formă de pulberi de băut pe bază de lapte sau înlocuitori de lapte; gustări pe bază de legume.

(210) **048900**

(220) 2021.10.06

(730) **RITUS-AV S.R.L., societate comercială, MD**

Str. Doina nr. 193,  
MD-2020, Chișinău, Republica Moldova

(540)

## RITUAL PRIM

(511) NCL(11-2021)

20 - mobilier, oglinzi, rame; containere nemetalice pentru depozitare sau transport; oase, coarne, fanoane de balenă sau sidef prelucrate sau semiprelucrate; scoici; spumă de mare; chihlimbar galben;

35 - servicii on-line de tranzacționare, și anume servicii de operare on-line pe piețe pentru vânzătorii și cumpărătorii de produse și servicii; servicii on-line de tranzacționare în care vânzătorii afișează produsele sau serviciile

care urmează să fie oferite spre vânzare, achiziționare sau spre licitare prin intermediul Internetului, în scopul facilitării vânzării de produse și servicii de către terți prin intermediul unei rețele de calculatoare; oferire de răspuns evaluativ și evaluări de produse și servicii oferite de vânzătorii, evaluarea valorii și a prețurilor produselor și serviciilor oferite de vânzătorii, serviciilor de performanță a cumpărătorilor și vânzătorilor, serviciilor de livrare, precum și experiența globală de tranzacționare în legătură cu acestea; oferirea unui ghid de căutare de publicitate on-line care oferă produse și servicii ale vânzătorilor; oferirea unei baze de date de căutare on-line de evaluare pentru cumpărătorii și vânzătorii; publicitate; gestiunea afacerilor comerciale; administrare comercială; lucrări de birou; servicii de comercializare pentru terți prestate de supermarketuri, hipermarketuri, buticuri, magazine, gherete, chioșcuri și tarabe;

37 - servicii de construcții; servicii de instalare și reparații; extracții miniere, forare de petrol și gaze;

39 - transport; ambalarea și depozitarea mărfurilor; organizarea de călătorii;

44 - servicii medicale; servicii veterinare; servicii de igienă și de îngrijire a frumuseții pentru oameni sau animale; servicii de agricultură, acvacultură, horticultură și silvicultură;

45 - servicii juridice; servicii de securitate pentru protecția fizică a bunurilor materiale și a persoanelor; servicii personale și sociale oferite de către terți destinate să satisfacă nevoile indivizilor.

(210) **048901**

(220) 2021.10.06

(730) **RITUS-AV S.R.L., societate comercială, MD**

Str. Doina nr. 193,  
MD-2020, Chișinău, Republica Moldova

(540)

## 14888

(511) NCL(11-2021)

20 - mobilier, oglinzi, rame; containere nemetalice pentru depozitare sau transport; oase, coarne, fanoane de balenă sau sidef prelucrate sau semiprelucrate; scoici; spumă de mare; chihlimbar galben;

- 35 - servicii on-line de tranzacționare, și anume servicii de operare on-line pe piețe pentru vânzătorii și cumpărătorii de produse și servicii; servicii on-line de tranzacționare în care vânzătorii afișează produsele sau serviciile care urmează să fie oferite spre vânzare, achiziționare sau spre licitare prin intermediul Internetului, în scopul facilitării vânzării de produse și servicii de către terți prin intermediul unei rețele de calculatoare; oferire de răspuns evaluativ și evaluări de produse și servicii oferite de vânzători, evaluarea valorii și a prețurilor produselor și serviciilor oferite de vânzători, serviciilor de performanță a cumpărătorilor și vânzătorilor, serviciilor de livrare, precum și experiența globală de tranzacționare în legătură cu acestea; oferirea unui ghid de căutare de publicitate on-line care oferă produse și servicii ale vânzătorilor; oferirea unei baze de date de căutare on-line de evaluare pentru cumpărători și vânzători; publicitate; gestiunea afacerilor comerciale; administrare comercială; lucrări de birou; servicii de comercializare pentru terți prestate de supermarketuri, hipermarketuri, buticuri, magazine, gherete, chioșcuri și tarabe;
- 37 - servicii de construcții; servicii de instalare și reparații; extracții miniere, forare de petrol și gaze;
- 39 - transport; ambalarea și depozitarea mărfurilor; organizarea de călătorii;
- 44 - servicii medicale; servicii veterinare; servicii de igienă și de îngrijire a frumuseții pentru oameni sau animale; servicii de agricultură, acvacultură, horticultură și silvicultură;
- 45 - servicii juridice; servicii de securitate pentru protecția fizică a bunurilor materiale și a persoanelor; servicii personale și sociale oferite de către terți destinate să satisfacă nevoile indivizilor.

(210) **048946**  
 (220) 2021.10.22  
 (730) **ABOPHARMA GROUP S.R.L., MD**  
 Str. Grenoble nr. 63/3, ap. 53,  
 MD-2025, Chișinău, Republica Moldova  
 (540)

**ABOPHARMA**

- (511) NCL(11-2021)  
 05 - produse farmaceutice, medicale și veterinare; preparate sanitare pentru scopuri medicale; substanțe și alimente dietetice adaptate pentru scopuri medicale sau veterinare, alimente pentru sugari; suplimente dietetice de uz uman și veterinar; plasturi, materiale de pansat; materiale pentru plombarea dinților și pentru amprente dentare, dezinfectanți; produse pentru distrugerea dăunătorilor; fungicide, erbicide;
- 10 - aparate și instrumente chirurgicale, medicale, dentare și veterinare; membre, ochi și dinți artificiali; articole ortopedice; materiale de sutură; dispozitive terapeutice și de asistență, adaptate pentru persoanele cu handicap; aparate de masaj; aparate, dispozitive și articole pentru sugari; aparate, dispozitive și articole pentru activitate sexuală;
- 35 - publicitate; managementul afacerilor, administrarea afacerilor; lucrări de birou.
- (531) CFE(8) 27.05.09; 27.05.10.

(210) **048970**  
 (220) 2021.10.20  
 (730) **GONCEARENCO Evghenii, MD**  
 Str. Trandafirilor nr. 11/5, ap. 44,  
 MD-2038, Chișinău, Republica Moldova  
 (540)



- (511) NCL(11-2021)  
 30 - cafea, ceai, cacao și înlocuitori de cafea; orez, paste făinoase și tăiței; tapioca și sago; făină și preparate din cereale; pâine, produse de patiserie și cofetărie; ciocolată; înghețată, șerburi și alte tipuri de gheață comestibilă; zahăr, miere, sirop de melasă; drojdie, praf de copt; sare; mirodenii, condimente, zarzavaturi conservate; oțet, sosuri și alte preparate de condimentare; gheață (apă înghețată);
- 41 - educație; instruire; divertisment; activități sportive și culturale;
- 43 - servicii de alimentație publică; servicii de cazare temporară.

(531) CFE(8) 11.03.01; 11.03.14; 11.03.20;  
25.07.07; 26.11.02; 26.11.08; 27.05.11.

(210) **048979**  
(220) 2021.10.21  
(730) **Bear With Me S.R.L., MD**  
Str. Ion Dumeniuc nr. 12a, et. 3,  
MD-2075, Chișinău, Republica Moldova  
(540)

# b2bhint

(511) NCL(11-2021)  
42 - servicii științifice și tehnologice, precum și servicii de cercetare și de creație, referitoare la acestea; servicii de analiză, servicii de cercetare industrială și design industrial; servicii de control al calității și de autentificare; crearea și dezvoltarea hardware și software de calculator.  
(531) CFE(8) 27.05.17; 27.07.11.

(210) **048980**  
(220) 2021.10.21  
(730) **Bear With Me S.R.L., MD**  
Str. Ion Dumeniuc nr. 12a, et. 3,  
MD-2075, Chișinău, Republica Moldova  
(540)

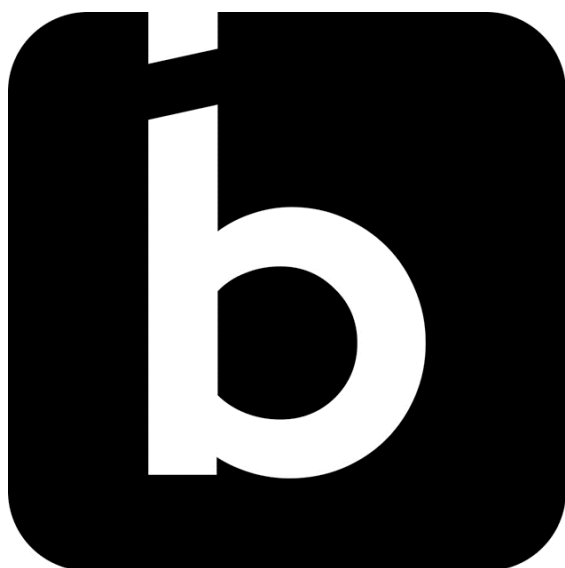

(511) NCL(11-2021)  
42 - servicii științifice și tehnologice, precum și servicii de cercetare și de creație, referitoare la acestea; servicii de analiză, servicii de cercetare industrială și design industrial; servicii de control al calității și de autentificare; crearea și dezvoltarea hardware și software de calculator.  
(531) CFE(8) 26.04.04; 26.04.05; 26.04.18;  
26.04.24; 27.05.21.

(210) **049083**  
(220) 2021.11.01  
(730) **DISTILERIA BULBOACA S.R.L., MD**  
Str. Dacia nr. 1, MD-6512,  
Bulboaca, Anenii Noi, Republica Moldova  
(540)

## REGE PRINTRE DIVINURI

(511) NCL(11-2021)  
33 - rachiu de vin învechit;  
35 - publicitate; managementul, organizarea și administrarea afacerilor comerciale; lucrări de birou.

(210) **049135**  
(220) 2021.11.16  
(730) **COLUSVIN S.R.L., MD**  
Str. Muncești nr. 801,  
MD-2029, Chișinău, Republica Moldova  
(540)

## ЭПИГРАФ

(511) NCL(11-2021)  
33 - băuturi alcoolice, cu excepția berii; preparate alcoolice pentru fabricarea băuturilor;  
35 - publicitate; managementul, organizarea și administrarea afacerilor comerciale; lucrări de birou.  
(531) CFE(8) 28.05.00.

(210) **049147**  
 (220) 2021.11.18  
 (730) **PENTİ ÇORAP SANAYİ VE TİCARET ANONİM ŞİRKETİ, TR**  
 Kuştepe Mah. Mecidiyeköy Yolu Cad. Trump Tower Blok No:12 İc Kapi No: 488 Şişli/Istanbul, Turcia  
 (540)



(591) Culori revendicate: roşu, rubiniu, alb, roz.  
 (511) NCL(11-2021)  
 18 - piele și imitații de piele; piei de animale; genți de voiaj și de transport; umbrele și umbrele de soare; bastoane; bice și articole de șelărie; zgărzi, lese și îmbrăcăminte pentru animale;  
 24 - textile și înlocuitori de textile; lenjerie de uz casnic; draperii din materiale textile sau plastice;  
 25 - îmbrăcăminte, încălțăminte, articole care servesc la acoperirea capului.  
 (531) CFE(8) 01.01.05; 01.01.10; 20.05.14; 25.12.25; 26.04.04; 26.04.13; 27.05.10; 29.01.13.

(210) **049151**  
 (220) 2021.11.09  
 (730) **VINARIA DIN VALE S.R.L., MD**  
 Str. Alexei Mateevici nr. 34,  
 MD-2012, Chișinău, Republica Moldova  
 (540)

## CRAMA REGALĂ

(511) NCL(11-2021)  
 32 - bere; băuturi nealcoolice; ape minerale și gazeoase; băuturi din fructe și sucuri de fructe;

te; siropuri și alte preparate nealcoolice pentru fabricarea băuturilor;  
 33 - băuturi alcoolice, cu excepția berii; preparate alcoolice pentru fabricarea băuturilor;  
 35 - publicitate; managementul, organizarea și administrarea afacerilor comerciale; lucrări de birou.

(210) **049165**  
 (220) 2021.11.18  
 (730) **Moldcell S.A., întreprindere mixtă, MD**  
 Str. Belgrad nr. 3,  
 MD-2060, Chișinău, Republica Moldova  
 (540)



(591) Culori revendicate: violet.  
 (511) NCL(11-2021)  
 09 - aparate și instrumente științifice, de cercetare, de navigare, geodezice, fotografice, cinematografice, audiovizuale, optice, de cântărire, de măsurare, de semnalizare, de detectare, de testare, de inspecție, de salvare și didactice; aparate și instrumente pentru conducerea, comutarea, transformarea, acumularea, reglarea sau controlul distribuției sau utilizării energiei electrice; aparate și instrumente pentru înregistrarea, transmiterea, reproducerea sau prelucrarea sunetului, imaginilor sau a datelor; suporturi digitale înregistrate și descărcabile, software de calculatoare, suporturi digitale sau analogice goale de înregistrare și de stocare; mecanisme pentru aparate cu preplată; mașini înregistratoare de încasat, dispozitive de calcul; calculatoare și dispozitive periferice pentru calculatoare; costume de scufundare; măști pentru scufundare, tamponi de urechi pentru scufundare, cleme nazale pentru scufundare și înotători, mănuși de scufundare, aparate de respirat sub apă pentru înot subacvatic; extinctoare;

- 35 - publicitate; managementul, organizarea și administrarea afacerilor comerciale; lucrări de birou;
- 36 - servicii financiare, monetare și bancare; servicii de asigurări; afaceri imobiliare;
- 38 - servicii de telecomunicații;
- 45 - servicii juridice; servicii de securitate pentru protecția fizică a bunurilor materiale și a persoanelor; servicii personale și sociale oferite de către terți destinate să satisfacă nevoile indivizilor.
- (531) CFE(8) 26.13.25; 27.05.10; 27.05.21; 29.01.05.

- (210) **049166**
- (220) 2021.11.18
- (730) **Moldcell S.A., întreprindere mixtă, MD**  
Str. Belgrad nr. 3,  
MD-2060, Chișinău, Republica Moldova
- (540)



- (591) Culori revendicate: violet.
- (511) NCL(11-2021)
- 09 - aparate și instrumente științifice, de cercetare, de navigare, geodezice, fotografice, cinematografice, audiovizuale, optice, de cântărire, de măsurare, de semnalizare, de detectare, de testare, de inspectare, de salvare și didactice; aparate și instrumente pentru conducerea, comutarea, transformarea, acumularea, reglarea sau controlul distribuției sau utilizării energiei electrice; aparate și instrumente pentru înregistrarea, transmiterea, reproducerea sau prelucrarea sunetului, imaginilor sau a datelor; suporturi digitale înregistrate și descărcabile, software de calculatoare, suporturi digitale sau analogice goale de înregistrare și de stocare; mecanisme pentru aparate cu preplată; mașini înregistratoare de încasat, dispozitive de calcul; calculatoare și dispozitive periferice pentru calculatoare; costume de scafandru; măști pentru scafandri, tampoane de urechi pentru scafandri, cleme nazale pentru scafandri și înotători, mănuși de scafandru, apa-

- rate de respirat sub apă pentru înot subacvatic; extincatoare;
- 35 - publicitate; managementul, organizarea și administrarea afacerilor comerciale; lucrări de birou;
- 36 - servicii financiare, monetare și bancare; servicii de asigurări; afaceri imobiliare;
- 38 - servicii de telecomunicații;
- 45 - servicii juridice; servicii de securitate pentru protecția fizică a bunurilor materiale și a persoanelor; servicii personale și sociale oferite de către terți destinate să satisfacă nevoile indivizilor.
- (531) CFE(8) 26.13.25; 27.05.21; 29.01.05.

- (210) **049197**
- (220) 2021.11.25
- (730) **British American Tobacco (Brands) Limited, GB**  
Globe House, 4 Temple Place, London  
WC2R 2PG, Regatul Unit
- (540)



- (511) NCL(11-2021)
- 34 - țigarete; tutun neprelucrat sau prelucrat; produse din tutun; înlocuitori de tutun (cu excepția celor pentru uz medical); țigări de foi; cigarillos (tip de trabuc de dimensiuni reduse); brichete pentru fumători; chibrituri; articole pentru fumători; foite pentru țigarete; tuburi de țigară; filtre pentru țigarete; dispozitive de buzunar pentru rularea țigaretelor; mașini manuale pentru injectarea tutunului în tuburile de hârtie; țigarete electronice; cartușe pentru țigări electronice; soluții lichide pentru utilizare în țigări electronice; produse din tutun pentru a fi încălzite; dispozitive pen-

tru încălzirea tutunului și piese pentru aceste dispozitive; înlocuitori de tutun în scopul inhalării; țigarete conținând înlocuitori de tutun; tabachere pentru țigarete; cutii pentru țigări; snus cu tutun; tutun de prizat; snus fără tutun; preparat de prizat fără tutun; punguțe de nicotină fără tutun, de uz oral (cu excepția celor de uz medical).

(531) CFE(8) 27.05.17.

(210) **049213**

(220) 2021.11.26

(730) **BORT GLOBAL LIMITED, CN**

FLAT/RM A 12/F ZJ 300, 300 Lockhart Road, Wan Chai, Hong Kong, China

(540)



(591) Culori revendicate: oranj, alb, negru.

(511) NCL(11-2021)

07 - alternatoare; mașini de frezat; compresoare (mașini); cuțite electrice; cricuri (mașini); râșnițe de uz casnic, altele decât cele manuale; mașini și aparate electrice de curățat; scule manuale acționate în alt mod decât manual; unelte (organe de mașini); aerografe pentru aplicarea culorilor; mașini de găurit; mașini de găurit manuale cu acționare electrică; mașini de prelucrat piatra; râșnițe de piper, altele decât cele manuale; mașini și aparate electrice de șlefuit; aparate electromecanice pentru prepararea băuturilor; raboteze; mașini de ascuțit; mașini pentru absorbția aerului; concasoare pentru deșeuri; râșnițe de cafea, cu excepția celor manuale; aparate electromecanice pentru prepararea alimentelor; mixere electrice de uz casnic; mașini electrice de bucătărie; teluri electrice pentru uz casnic; storcătoare electrice de uz casnic pentru fructe; roboți de bucătărie; pistoale de lipit electrice; mașini și aparate electrice pentru șamponat covoare; aparate de curățat cu aburi; ferăstraie; tuburi pentru aspiratoare de praf; aspiratoare; saci pentru aspiratoare; mașini electrice de sudat; aparate

te electrice de lipit și de sudură; fiare de lipit, electrice; dispozitive de zdrobit de bucătărie, electrice; duze de aspirație pentru aspiratoare; storcătoare electrice de suc; șurubelnițe electrice; tăietoare de legume în spirală, electrice; mopuri electrice cu aburi; dispozitive electrice pentru decojirea legumelor;

08 - foarfece; pensete; ferăstraie de mână; chei universale; chei de piulițe (scule manuale); mașini de tăiat și fațetat; ciocane (scule); lame de ras; șurubelnițe neelectrice; cuțite; clești; mașini de tuns părul, electrice;

09 - aparate și instrumente topografice; alimentatoare pentru acumulate electrice; aparate pentru măsurarea distanțelor; telemetre; alimentatoare pentru acumulate electrice; baterii galvanice; nivele cu bulă de aer; ohmmetre; voltmetre;

11 - aparate și instalații pentru producerea aburului; generatoare de abur; aparate de prăjit pâine; grătare (aparate de gătit); aparate pentru gătit; aparate de ionizare pentru tratarea aerului sau a apei; aparate și mașini pentru purificarea aerului; fierbătoare electrice;

21 - perii de dinți electrice; dușuri de gură pentru curățarea dinților și gingiilor, și anume irigații orale, de uz casnic.

(531) CFE(8) 14.07.12; 26.01.16; 26.04.18; 27.05.02; 29.01.13.

(210) **049233**

(220) 2021.11.26

(730) **TRICOLUX S.R.L., MD**

Str. Colonița nr. 125,

MD-2044, Chișinău, Republica Moldova

(540)



**X-STYLE**  
OUTDOOR CENTER



- (591) Culori revendicate: gri, portocaliu.  
 (511) NCL(11-2021)  
 11 - aparate și instalații de iluminat, de încălzire, de răcire, de producere a vaporilor, de gătit, de uscare, de ventilare, de distribuire a apei și instalații sanitare;  
 22 - frânghii și sfori; plase; corturi și prelate; marchize din materiale textile sau sintetice; vele; saci pentru transportul și depozitarea materialelor în vrac; materiale de capitonare, umplută și amortizare, cu excepția hârtiei, cartonului, cauciucului sau a materialelor plastice; materiale textile fibroase brute și înlocuitori ai acestora;  
 25 - îmbrăcăminte, încălțăminte, articole care servesc la acoperirea capului;  
 28 - jocuri, jucării și articole pentru joacă; aparate pentru jocuri video; articole de gimnastică și sport; decorațiuni (ornamente) pentru pomul de Crăciun;  
 39 - transport; ambalarea și depozitarea mărfurilor; organizarea de călătorii.  
 (531) CFE(8) 06.01.01; 06.01.04; 26.01.13; 26.02.03; 26.03.06; 27.05.09; 29.01.12.

- (210) **049270**  
 (220) 2021.12.02  
 (730) **British American Tobacco (Brands) Limited, GB**  
 Globe House, 4 Temple Place, London WC2R 2PG, Regatul Unit

(540)



- (591) Culori revendicate: smarald-închis, smarald-deschis, alb.  
 (511) NCL(11-2021)  
 34 - țigarete; tutun neprelucrat sau prelucrat; tutun de rulat; tutun de pipă; produse din tutun; înlocuitori de tutun (nu pentru uz medical); țigări de foi; cigarillos (tip de trabuc de dimensiuni reduse); brichete pentru țigarete

pentru fumători; brichete pentru țigări de foi pentru fumători; chibrituri; articole pentru fumători; foite pentru țigarete; tuburi de țigară; filtre pentru țigarete; dispozitive de buzunar pentru rularea țigaretelor; mașini manuale pentru injectarea tutunului în tuburile de hârtie; țigarete electronice; soluții lichide pentru utilizare în țigări electronice; produse din tutun pentru a fi încălzite.

- (531) CFE(8) 25.07.21; 25.12.03; 26.02.03; 26.02.05; 26.11.08; 26.11.12; 27.05.02; 29.01.13.

- (210) **049290**  
 (220) 2021.12.09  
 (730) **PASCARI Alexei, MD**  
 Str. Alba Iulia nr. 194, bloc 2, ap. 26, MD-2071, Chișinău, Republica Moldova

(540)

## ADVANCIS

- (511) NCL(11-2021)  
 05 - produse farmaceutice, medicale și de uz veterinar; produse igienice de uz medical; substanțe și alimente dietetice de uz medical sau veterinar, alimente pentru sugari; suplimente dietetice pentru oameni și animale.

- (210) **049304**  
 (220) 2021.12.08  
 (730) **BUNESCU Eugeniu, MD**  
 Str. Gherman Pîntea nr. 62, MD-2045, Chișinău, Republica Moldova

(540)

# NovaPorta

- (511) NCL(11-2021)  
 06 - metale comune și aliajele lor; minereuri; materiale metalice pentru edificare și construcții; construcții transportabile metalice; cabluri și fire metalice neelectrice; produse de feronerie metalică; containere metalice pentru depozitare sau transport; seifuri;

- 19 - materiale de construcție nemetalice; conducte rigide nemetalice pentru construcție; asfalt, smoală, gudron și bitum; construcții transportabile nemetalice; monumente nemetalice;
- 35 - servicii on-line de tranzacționare, și anume servicii de operare on-line pe piețe pentru vânzătorii și cumpărătorii de produse și servicii; servicii on-line de tranzacționare în care vânzătorii afișează produsele sau serviciile care urmează să fie oferite spre vânzare, achiziționare sau spre licitare prin intermediul Internetului, în scopul facilitării vânzării de produse și servicii de către terți prin intermediul unei rețele de calculatoare; oferire de răspuns evaluativ și evaluări de produse și servicii oferite de vânzători, evaluarea valorii și a prețurilor produselor și serviciilor oferite de vânzători, serviciilor de performanță a cumpărătorilor și vânzătorilor, serviciilor de livrare, precum și experiența globală de tranzacționare în legătură cu acestea; oferirea unui ghid de căutare de publicitate on-line care oferă produse și servicii ale vânzătorilor; oferirea unei baze de date de căutare on-line de evaluare pentru cumpărători și vânzători; publicitate; gestiunea afacerilor comerciale; administrare comercială; lucrări de birou; servicii de comercializare pentru terți prestate de supermarketuri, hipermarketuri, buticuri, magazine, gherete, chioșcuri și tarabe;
- 37 - servicii de construcții; servicii de instalare și reparații; extracții miniere, forare de petrol și gaze.

(531) CFE(8) 27.05.10.

- (210) **049317**  
 (220) 2021.12.09  
 (730) **MEDIA SHOW GRUP S.R.L., MD**  
 Str. Petricani nr. 17,  
 MD-2059, Chișinău, Republica Moldova  
 (540)



(511) NCL(11-2021)

- 09 - aparate și instrumente științifice, de cercetare, de navigare, geodezice, fotografice, cinematografice, audiovizuale, optice, de cântărire, de măsurare, de semnalizare, de detectare, de testare, de inspectare, de salvare și didactice; aparate și instrumente pentru conducerea, comutarea, transformarea, acumularea, reglarea sau controlul distribuției sau utilizării energiei electrice; aparate și instrumente pentru înregistrarea, transmiterea, reproducerea sau prelucrarea sunetului, imaginilor sau a datelor; suporturi digitale înregistrate și descărcabile, software de calculatoare, suporturi digitale sau analogice goale de înregistrare și de stocare; mecanisme pentru aparate cu preplată; mașini înregistratoare de încasat, dispozitive de calcul; calculatoare și dispozitive periferice pentru calculatoare; costume de scafandru; măști pentru scafandri, tamponi de urechi pentru scafandri, cleme nazale pentru scafandri și înotători, mănuși de scafandru, aparate de respirat sub apă pentru înot subacvatic; extinctoare.

(531) CFE(8) 26.03.23; 26.11.09; 26.11.13; 27.05.17.

- (210) **049322**  
 (220) 2021.12.13  
 (730) **DUBIC Irina, MD**  
 Str. Onisifor Ghibu nr. 1, ap. 90,  
 MD-2051, Chișinău, Republica Moldova  
 (540)



- (511) NCL(11-2021)
- 14 - metale prețioase și aliajele lor; giuvaiergerie, bijuterii, pietre prețioase și semiprețioase; ceasornicărie și instrumente pentru măsurarea timpului;
- 35 - servicii on-line de tranzacționare, și anume servicii de operare on-line pe piețe pentru vânzătorii și cumpărătorii de produse și servicii; servicii on-line de tranzacționare în care vânzătorii afișează produsele sau serviciile care urmează să fie oferite spre vânzare, achiziționare sau spre licitare prin intermediul Internetului, în scopul facilitării vânzării de produse și servicii de către terți prin intermediul unei rețele de calculatoare; oferire de răspuns evaluativ și evaluări de produse și servicii oferite de vânzători, evaluarea valorii și a prețurilor produselor și serviciilor oferite de vânzători, serviciilor de performanță a cumpărătorilor și vânzătorilor, serviciilor de livrare, precum și experiența globală de tranzacționare în legătură cu acestea; oferirea unui ghid de căutare de publicitate on-line care oferă produse și servicii ale vânzătorilor; oferirea unei baze de date de căutare on-line de evaluare pentru cumpărători și vânzători; publicitate; gestiunea afacerilor comerciale; administrare comercială; lucrări de birou; servicii de comercializare pentru terți prestate de supermarketuri, hipermarketuri, buticuri, magazine, gherete, chioșcuri și tarabe.
- (531) CFE(8) 02.03.01; 02.03.02; 02.03.16; 05.05.19; 05.05.23; 05.13.01; 27.05.01.

- (210) **049323**  
 (220) 2021.12.13  
 (730) **DUBIC Ruslan, MD**  
 Str. Alba Iulia nr. 77, bloc 16, ap. 59,  
 MD-2071, Chișinău, Republica Moldova
- (540)



- (511) NCL(11-2021)
- 25 - îmbrăcăminte, încălțăminte, articole care servesc la acoperirea capului;
- 35 - servicii on-line de tranzacționare, și anume servicii de operare on-line pe piețe pentru vânzătorii și cumpărătorii de produse și servicii; servicii on-line de tranzacționare în care vânzătorii afișează produsele sau serviciile care urmează să fie oferite spre vânzare, achiziționare sau spre licitare prin intermediul Internetului, în scopul facilitării vânzării de produse și servicii de către terți prin intermediul unei rețele de calculatoare; oferire de răspuns evaluativ și evaluări de produse și servicii oferite de vânzători, evaluarea valorii și a prețurilor produselor și serviciilor oferite de vânzători, serviciilor de performanță a cumpărătorilor și vânzătorilor, serviciilor de livrare, precum și experiența globală de tranzacționare în legătură cu acestea; oferirea unui ghid de căutare de publicitate on-line care oferă produse și servicii ale vânzătorilor; oferirea unei baze de date de căutare on-line de evaluare pentru cumpărători și vânzători; publicitate; gestiunea afacerilor comerciale; administrare comercială; lucrări de birou; servicii de comercializare pentru terți prestate de supermarketuri, hipermarketuri, buticuri, magazine, gherete, chioșcuri și tarabe.
- (531) CFE(8) 21.01.14; 21.01.15; 26.13.25; 27.03.15; 27.05.01; 27.05.21.

- (210) **049324**  
 (220) 2021.12.13  
 (730) **PALADI Vitalie, MD**  
 Str. Nicolae Anestiade nr. 6, ap. 49,  
 MD-2001, Chișinău, Republica Moldova
- (540)

## PAPAYA

- (511) NCL(11-2021)
- 43 - servicii de alimentație publică; servicii de cazare temporară.

- (210) **049334**  
 (220) 2021.12.14  
 (730) **LUNCHEVICI Roman, MD**  
 Str. Stejarului nr. 41, ap. 4, MD-2003,  
 Durlești, Chișinău, Republica Moldova

(540)



*Casa Familiei*

(591) Culori revendicate: alb, verde, gri.

(511) NCL(11-2021)

35 - publicitate; managementul, organizarea și administrarea afacerilor comerciale; lucrări de birou;

36 - servicii financiare, monetare și bancare; servicii de asigurări; afaceri imobiliare;

37 - servicii de construcții; servicii de instalare și reparații; extracții miniere, forare de petrol și gaze;

45 - servicii juridice; servicii de securitate pentru protecția fizică a bunurilor materiale și a persoanelor; servicii personale și sociale oferite de către terți destinate să satisfacă nevoile indivizilor.

(531) CFE(8) 26.01.02; 26.01.20; 27.05.10; 29.01.13.

(210) **049350**

(220) 2021.12.16

(730) **Dr. Reddy's Laboratories Ltd., IN**

8-2-337 Road No. 3, Banjara Hills, Hyderabad – 500 034, Telangana, India

(540)

**MOLFLU**

(511) NCL(11-2021)

05 - produse farmaceutice și medicale.

(210) **049352**

(220) 2021.12.17

(730) **SAVIN Ion, MD**

MD-5416, Echimăuți, Rezina, Republica Moldova

(540)

**Kreyon**

(511) NCL(11-2021)

01 - produse chimice pentru utilizare în industrie, științe, fotografie, agricultură, horticultură și silvicultură; rășini artificiale în stare brută, materiale plastice în stare brută; compoziții extincatoare și de prevenire a incendiilor; preparate pentru călirea și sudura metalelor; materiale pentru tăbăcirea pieilor de animale; adezivi pentru utilizare în industrie; chituri și alte paste de umplutură; compost, îngrășămintă, fertilizanți; preparate biologice pentru utilizare în industrie și științe;

02 - vopsele, finisuri, lacuri; substanțe de protecție contra ruginii și contra deteriorării lemnului; materiale colorante; coloranți; cerneluri pentru imprimare, marcare și gravare; rășini naturale în stare brută; metale sub formă de folie și pulbere utilizate în pictură, decorare, imprimare și artă;

03 - cosmetice și produse de toaletă nemedicinale; produse nemedicinale pentru îngrijirea dinților; articole de parfumerie, uleiuri esențiale; preparate pentru albit și alte substanțe pentru spălat; preparate pentru curățare, lustruire, degresare și șlefuire;

04 - uleiuri și grăsimi industriale; ceară; lubrifianți; produse pentru absorbția, umezirea și compactarea pulberilor; combustibili și substanțe pentru iluminat; lumânări și fitiluri pentru iluminat;

05 - produse farmaceutice, medicale și de uz veterinar; produse igienice de uz medical; substanțe și alimente dietetice de uz medical sau veterinar, alimente pentru sugari; suplimente dietetice pentru oameni și animale; plasturi, materiale pentru pansamente; materiale pentru plombarea dinților, ceară dentară; dezinfectante; produse pentru distrugerea animalelor dăunătoare; fungicide, erbicide;

06 - metale comune și aliajele lor; minereuri; materiale metalice pentru edificare și construcții;

- construcții transportabile metalice; cabluri și fire metalice neelectrice; produse de feronerie metalică; containere metalice pentru depozitare sau transport; seifuri;
- 07 - mașini, mașini-unelte, scule cu acționare mecanică; motoare, cu excepția celor pentru vehiculele terestre; cuplaje și organe de transmisie, cu excepția celor pentru vehiculele terestre; instrumente agricole, altele decât cele acționate manual; incubatoare pentru ouă; mașini automate de vânzare;
- 08 - scule și instrumente acționate manual; cuțite, furculițe și linguri; arme albe, cu excepția armelor de foc; aparate de ras;
- 09 - aparate și instrumente științifice, de cercetare, de navigare, geodezice, fotografice, cinematografice, audiovizuale, optice, de cântărire, de măsurare, de semnalizare, de detectare, de testare, de inspectare, de salvare și didactice; aparate și instrumente pentru conducerea, comutarea, transformarea, acumularea, reglarea sau controlul distribuției sau utilizării energiei electrice; aparate și instrumente pentru înregistrarea, transmiterea, reproducerea sau prelucrarea sunetului, imaginilor sau a datelor; suporturi digitale înregistrate și descărcabile, software de calculatoare, suporturi digitale sau analogice goale de înregistrare și de stocare; mecanisme pentru aparate cu preplată; mașini înregistratoare de încasat, dispozitive de calcul; calculatoare și dispozitive periferice pentru calculatoare; costume de scafandru; măști pentru scafandri, tampoane de urechi pentru scafandri, cleme nazale pentru scafandri și înotători, mănuși de scafandru, aparate de respirat sub apă pentru înot subacvatic; extinctoare;
- 10 - aparate și instrumente chirurgicale, medicale, dentare și veterinare; membre, ochi și dinți artificiali, articole ortopedice; materiale de sutură; dispozitive terapeutice și de asistență, adaptate pentru persoanele cu dizabilități; aparate de masaj; aparate, dispozitive și articole pentru alăptarea bebelușilor; aparate, dispozitive și articole pentru activitatea sexuală;
- 11 - aparate și instalații de iluminat, de încălzire, de răcire, de producere a vaporilor, de gătit, de uscare, de ventilare, de distribuire a apei și instalații sanitare;
- 12 - vehicule; aparate de locomotie terestră, aeriană sau navală;
- 13 - arme de foc; muniții și proiectile; explozive; focuri de artificii;
- 14 - metale prețioase și aliajele lor; giuvaiererie, bijuterii, pietre prețioase și semiprețioase; ceasornicărie și instrumente pentru măsurarea timpului;
- 15 - instrumente muzicale; pupitre pentru partituri și stative pentru instrumente muzicale; baghete de dirijor;
- 16 - hârtie și carton; produse de imprimare; articole pentru legătorie; fotografii; articole de papetărie și de birou, cu excepția mobilei; adezivi pentru papetărie sau menaj; materiale pentru pictură și pentru artiști; pensule; materiale didactice și de instruire; folii, pelicule și pungi din plastic pentru ambalare și împachetare; caractere și clișee tipografice;
- 17 - cauciuc, gutapercă, gumă, azbest, mică și înlocuitori ai acestora neprelucrate și semiprelucrate; materiale plastice și rășini extrudate destinate utilizării în producție; materiale de călăfătuire, etanșare și izolare; conducte, tuburi și furtunuri flexibile nemetalice;
- 18 - piele și imitații de piele; piei de animale; genți de voiaj și de transport; umbrele și umbrele de soare; bastoane; bice și articole de șelărie; zgărzi, lese și îmbrăcămintă pentru animale;
- 19 - materiale de construcție nemetalice; conducte rigide nemetalice pentru construcție; asfalt, smoală, gudron și bitum; construcții transportabile nemetalice; monumente nemetalice;
- 20 - mobilier, oglinzi, rame; containere nemetalice pentru depozitare sau transport; oase, coarne, fanoane de balenă sau sidex prelucrate sau semiprelucrate; scoici; spumă de mare; chihlimbar galben;
- 21 - ustensile și recipiente de menaj sau de bucătărie; vase de bucătărie și articole de masă, cu excepția cuțitelor, furculițelor și lingurilor; piepteni și bureți; perii, cu excepția pensulelor; materiale pentru perii; articole pentru curățare; sticlă brută sau semiprelucrată, cu excepția sticlei de construcție; articole de sticlă, articole de porțelan și faianță;
- 22 - frânghii și sfori; plase; corturi și prelate; marchize din materiale textile sau sintetice; vele; saci pentru transportul și depozitarea materialelor în vrac; materiale de capitonare, umplutură și amortizare, cu excepția hârtiei, cartonului, cauciucului sau a materialelor plastice; materiale textile fibroase brute și înlocuitori ai acestora;
- 23 - fire de uz textil;

- 24 - textile și înlocuitori de textile; lenjerie de uz casnic; draperii din materiale textile sau plastice;
- 25 - îmbrăcăminte, încălțăminte, articole care servesc la acoperirea capului;
- 26 - dantele, trese și broderii, panglici și funde de mercurie; nasturi, capse și copci, ace și ace cu gămălie; flori artificiale; decorațiuni pentru păr; păr fals;
- 27 - covoare, carpete, preșuri, rogojini, linoleum și alte produse pentru acoperirea podelelor; tapete murale, nu din materiale textile;
- 28 - jocuri, jucării și articole pentru joacă; aparate pentru jocuri video; articole de gimnastică și sport; decorațiuni (ornamente) pentru pomul de Crăciun;
- 29 - carne, pește, păsări și vânat; extracte din carne; fructe și legume conservate, congelate, uscate și fierte; jeleurii, dulceturi, compoturi; ouă; lapte, brânzeturi, unt, iaurt și alte produse lactate; uleiuri și grăsimi de uz alimentar;
- 30 - cafea, ceai, cacao și înlocuitori de cafea; orez, paste făinoase și tăiței; tapioca și sago; făină și preparate din cereale; pâine, produse de patiserie și cofetărie; ciocolată; înghețată, șerburi și alte tipuri de gheață comestibilă; zahăr, miere, sirop de melasă; drojdie, praf de copt; sare; mirodenii, condimente, zarzavaturi conservate; oțet, sosuri și alte preparate de condimentare; gheață (apă înghețată);
- 31 - produse agricole, de acvacultură, horticoale și forestiere brute și neprelucrate; cereale și semințe crude și neprelucrate; fructe și legume proaspete, ierburi proaspete; plante și flori naturale; bulbi, răsaduri și semințe pentru plantare; animale vii; hrană și băuturi pentru animale; malț;
- 32 - bere; băuturi nealcoolice; ape minerale și gazoase; băuturi din fructe și sucuri de fructe; siropuri și alte preparate nealcoolice pentru fabricarea băuturilor;
- 33 - băuturi alcoolice, cu excepția berii; preparate alcoolice pentru fabricarea băuturilor;
- 34 - tutun și înlocuitori de tutun; țigări și țigarete; țigarete electronice și vaporizatoare orale pentru fumători; articole pentru fumători; chibrituri;
- 35 - publicitate; managementul, organizarea și administrarea afacerilor comerciale; lucrări de birou;
- 36 - servicii financiare, monetare și bancare; servicii de asigurări; afaceri imobiliare;
- 37 - servicii de construcții; servicii de instalare și reparații; extracții miniere, forare de petrol și gaze;
- 38 - servicii de telecomunicații;
- 39 - transport; ambalarea și depozitarea mărfurilor; organizarea de călătorii;
- 40 - prelucrarea materialelor; reciclarea deșeurilor și gunoiului; purificarea aerului și tratarea apei; servicii de imprimare; conservarea alimentelor și băuturilor;
- 41 - educație; instruire; divertisment; activități sportive și culturale;
- 42 - servicii științifice și tehnologice, precum și servicii de cercetare și de creație, referitoare la acestea; servicii de analiză, servicii de cercetare industrială și design industrial; servicii de control al calității și de autentificare; crearea și dezvoltarea hardware și software de calculator;
- 43 - servicii de alimentație publică; servicii de cazare temporară;
- 44 - servicii medicale; servicii veterinare; servicii de igienă și de îngrijire a frumuseții pentru oameni sau animale; servicii de agricultură, acvacultură, horticultură și silvicultură;
- 45 - servicii juridice; servicii de securitate pentru protecția fizică a bunurilor materiale și a persoanelor; servicii personale și sociale oferite de către terți destinate să satisfacă nevoile indivizilor.
- (531) CFE(8) 27.05.17.
- 
- (210) **049361**  
 (220) 2021.12.21  
 (730) **TUCANO COFFEE GLOBAL S.R.L., RO**  
 Str. Calea Rahovei nr. 240, sector 5, BUCUREȘTI, 050897, România
- (540)
- TUCANO PINK**
- (511) NCL(11-2021)  
 29 - carne, pește, păsări și vânat; extracte din carne; fructe și legume conservate, congelate, uscate și fierte; jeleurii, dulceturi, compoturi; ouă; lapte, brânzeturi, unt, iaurt și alte produse lactate; uleiuri și grăsimi de uz alimentar;
- 30 - cafea, ceai, cacao și înlocuitori de cafea; orez, paste făinoase și tăiței; tapioca și sago;

- făină și preparate din cereale; pâine, produse de patiserie și cofetărie; ciocolată; înghețată, șerburi și alte tipuri de gheață comestibilă; zahăr, miere, sirop de melasă; drojdie, praf de copt; sare; mirodenii, condimente, zarzavaturi conservate; oțet, sosuri și alte preparate de condimentare; gheață (apă înghețată);
- 31 - produse agricole, de acvacultură, horticoale și forestiere brute și neprelucrate; cereale și semințe crude și neprelucrate; fructe și legume proaspete, ierburi proaspete; plante și flori naturale; bulbi, răsaduri și semințe pentru plantare; animale vii; hrană și băuturi pentru animale; malț;
- 32 - bere; băuturi nealcoolice; ape minerale și gazeoase; băuturi din fructe și sucuri de fructe; siropuri și alte preparate nealcoolice pentru fabricarea băuturilor;
- 35 - publicitate; gestiunea afacerilor comerciale; administrare comercială; lucrări de birou; servicii operaționale on-line de negociere, inclusiv de operare on-line pe piețe pentru vânzătorii de produse și/sau servicii; servicii de negociere on-line în care vânzătorul afișează produsele care urmează să fie oferite spre vânzare, pentru care cererea de ofertă se face prin intermediul Internetului, pentru a facilita vânzarea de produse și servicii printr-o rețea de calculatoare și furnizare de feedback evaluativ și evaluări de produse și servicii ale vânzătorilor, evaluarea valorii și a prețurilor produselor și a serviciilor oferite de vânzătorii și vânzătorilor, servicii de livrare, precum și experiență globală de negociere în legătură cu acestea; servicii de publicitate, servicii de comercializare pentru terți prestate de supermarketuri, hipermarketuri, buticuri, magazine, gherete, chioșcuri și tarabe;
- 43 - servicii de alimentație publică; servicii de cazare temporară.

---

(210) **049363**  
 (220) 2021.12.20  
 (730) **XIAMEN AMOYTOP BIOTECH CO., LTD., CN**  
 No. 330 Wengjiao Road, Xinyang Industry Zone of Haicang, Xiamen, Fujian, China  
 (540)

## Amoytop

- (511) NCL(11-2021)  
 05 - remedii pentru medicina umană; preparate biologice de uz medical; farmaceutice injectabile; reactivi medicali de uz clinic; preparate farmaceutice; preparate medicinale pentru tratamentul bolilor infecțioase; preparate farmaceutice destinate utilizării în oncologie; preparate farmaceutice pentru tratarea bolilor și afecțiunilor legate de sistemul imunitar; preparate biologice pentru tratarea cancerului; preparate farmaceutice pentru prevenirea bolilor infecțioase, a bolilor legate de sistemul imunitar și a cancerului; preparate farmaceutice pentru tratarea rinitei alergice și astmului; preparate farmaceutice antivirale; hormonul de creștere uman; spray de gură medicinal; preparate medicamentoase sub formă de spray-uri de nas; suplimente nutritive.

---

(210) **049365**  
 (220) 2021.12.21  
 (310) 018501958  
 (320) 2021.06.28  
 (330) EM  
 (730) **The Procter & Gamble Company, US**  
 One Procter & Gamble Plaza, Cincinnati, Ohio 45202, Statele Unite ale Americii  
 (540)



- (591) Culori revendicate: verde, alb.  
 (511) NCL(11-2021)  
 03 - preparate pentru albit și alte substanțe pentru spălat; preparate pentru curățare, lustruire, degresare și șlefuire; aditivi pentru spălarea rufelor; preparate pentru spălare; săpun praf; lichide pentru spălarea rufelor; produse pentru înmuierea rufelor; substanțe pentru spălarea rufelor; agenți de clătire pentru rufe; uleiuri esențiale utilizate ca parfum în spălătorii; preparate parfumate pentru spălarea rufelor; săpunuri și geluri; produse pentru clătire și preparate pentru catifelat; emolienți pentru țesături;
- 05 - produse de spălat rufe pentru distrugerea animalelor dăunătoare; fungicide, erbicide; germicide; produse dezinfectante de uz me-

najer; produse pentru igienizarea rufelor; produse dezinfectante pentru clătit; detergenți germicizi; săpunuri și detergenți dezinfectanți; produse de igienizare de uz menajer;

- 16 - recipiente din carton sau mucava; materiale pentru ambalat din hârtie, carton, plastic sau celuloză regenerată; cutii confecționate din carton și/sau hârtie, plastic, celuloză regenerată; cutii pliabile din hârtie sau carton pentru ambalare; recipiente de ambalat din carton; cutiuțe din hârtie sau carton sau mucava sau plastic; cutii fabricate din hârtie sau carton sau mucava pentru ambalare industrială; recipiente sigure pentru copii fabricate din material din hârtie sau din material din hârtie acoperit cu folie din material plastic; ambalaje imprimate sigure pentru copii fabricate din material din hârtie; ambalaje sigure pentru copii din hârtie, carton, mucava sau material din hârtie acoperit cu folie din material plastic; recipiente din carton pentru asigurarea integrității; recipiente din hârtie pentru asigurarea integrității; recipiente din hârtie și plastic pentru asigurarea integrității; recipiente din carton pentru ambalat pentru asigurarea integrității; ambalaje din hârtie pentru asigurarea integrității; ambalaje imprimate sigure pentru copii fabricate din hârtie sau carton sau mucava; ambalaje din hârtie și/sau carton, plastic, celuloză regenerată pentru asigurarea integrității; toate produsele susmenționate pentru păstrarea preparatelor de albit și altor substanțe pentru spălat, preparatelor pentru spălare, săpunului praf, lichidelor pentru spălarea rufelor, agenților de clătire pentru rufe, produselor dezinfectante pentru spălarea rufelor, preparatelor parfumate pentru spălarea rufelor, săpunurilor și gelurilor, produselor de clătit și preparatelor pentru catifelat, emolienților pentru țesături, preparatelor pentru curățare, lustruire, degresare și șlefuire, apei parfumate pentru locuință și pentru țesături, cosmeticelor, produselor de toaletă.

(531) CFE(8) 24.15.02; 24.15.07; 24.15.13; 24.17.02; 26.04.16; 26.04.18; 27.05.08; 29.01.12.

(210) **049374**

(220) 2021.12.23

(730) **Gallaher Limited, GB**

Members Hill, Brooklands Road, Weybridge, Surrey KT13 0QU, Regatul Unit

(540)

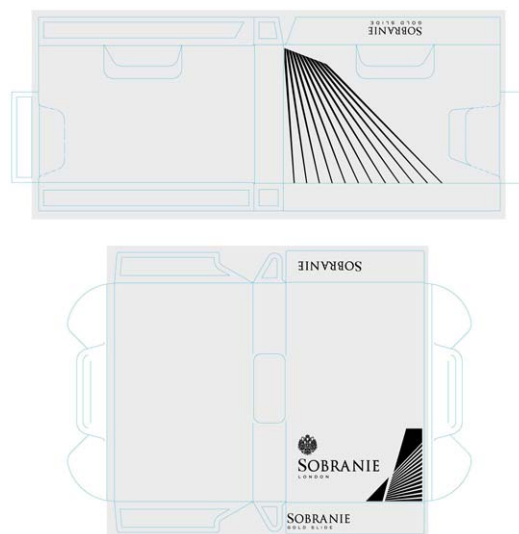

(591) Culori revendicate: alb, albastru-deschis, negru.

(511) NCL(11-2021)

34 - tutun prelucrat sau neprelucrat; tutun de fumat, tutun de pipă, tutun de rulat, tutun de mestecat, snus cu tutun; țigarete, țigarete electronice, soluții lichide pentru utilizare în țigări electronice, vaporizatoare pentru tutun, țigări de foi, cigarillos (tip de trabuc de dimensiuni reduse); tutun de prizat; articole pentru fumători incluse în clasa 34; foițe pentru țigarete, tuburi de țigară și chibrituri.

(531) CFE(8) 03.07.02; 19.03.03; 19.03.24; 24.01.25; 25.12.01; 26.07.15; 26.11.09; 27.05.10; 29.01.13.

(210) **049375**

(220) 2021.12.23

(730) **The Procter & Gamble Company, US**

One Procter & Gamble Plaza, Cincinnati, Ohio 45202, Statele Unite ale Americii

(540)

## ALWAYS INFINITY FLEXPROTECT

(511) NCL(11-2021)

05 - produse pentru igiena feminină; chiloți pentru menstruație; prosoape sanitare; chiloți igienici; șervețele sanitare; absorbante menstruale; pantaloni pentru igiena feminină; absorbante zilnice; tampoane pentru menstruație; tampoane igienice; lenjerie de unică folosință pen-



tru menstruație; scutece igienice pentru incontinență; șervețele igienice pentru incontinență; chihoți absorbanți pentru incontinență.

- 
- (210) **049378**  
 (220) 2021.12.23  
 (730) **Chiquita Brands L.L.C., US**  
 DCOTA Office Center, 1855 Griffin Road,  
 Suite C-436, Fort Lauderdale, FLORIDA  
 33004-2275, Statele Unite ale Americii  
 (540)



- (591) Culori revendicate: albastru, alb, galben.  
 (511) NCL(11-2021)  
 31 - fructe și legume proaspete.  
 (531) CFE(8) 02.03.01; 02.03.04; 05.07.25;  
 26.01.14; 26.01.16; 27.05.24; 29.01.13.

- 
- (210) **049379**  
 (220) 2021.12.23  
 (730) **Gallaher Limited, GB**  
 Members Hill, Brooklands Road, Weybridge,  
 Surrey KT13 0QU, Regatul Unit  
 (540)



- (591) Culori revendicate: alb, gri, albastru.  
 (511) NCL(11-2021)  
 34 - tutun prelucrat sau neprelucrat; tutun de fumat, tutun de pipă, tutun de rulat, tutun de mestecat, snus cu tutun; țigarete, țigarete electronice, soluții lichide pentru utilizare în țigări electronice, vaporizatoare pentru tutun, țigări de foi, cigarillos (tip de trabuc de dimensiuni reduse); tutun de prizat; articole pentru fumători incluse în clasa 34; foite pentru țigarete, tuburi de țigară și chibrituri.  
 (531) CFE(8) 10.01.10; 10.01.25; 14.01.01; 24.17.07;  
 26.04.16; 26.04.18; 27.05.08; 29.01.13.

- 
- (210) **049380**  
 (220) 2021.12.23  
 (730) **Gallaher Limited, GB**  
 Members Hill, Brooklands Road, Weybridge,  
 Surrey KT13 0QU, Regatul Unit  
 (540)



- (591) Culori revendicate: alb, gri, albastru.  
 (511) NCL(11-2021)  
 34 - tutun prelucrat sau neprelucrat; tutun de fumat, tutun de pipă, tutun de rulat, tutun de mestecat, snus cu tutun; țigarete, țigarete electronice, soluții lichide pentru utilizare în țigări electronice, vaporizatoare pentru tutun, țigări de foi, cigarillos (tip de trabuc de dimensiuni reduse); tutun de prizat; articole pentru fumători incluse în clasa 34; foite pentru țigarete, tuburi de țigară și chibrituri.

(531) CFE(8) 01.03.17; 01.15.05; 01.15.24;  
05.03.01; 10.01.10; 10.01.25; 24.17.07;  
26.04.13; 26.04.18; 27.05.08; 29.01.13.

(511) NCL(11-2021)  
43 - servicii de alimentație publică; servicii de  
cazare temporară.

(210) **049390**  
(220) 2021.12.26  
(730) **CĂLĂRAȘI DIVIN S.R.L., MD**  
Str. Călărașilor nr. 10,  
MD-4401, Călărași, Republica Moldova  
(540)



(554) Marcă tridimensională.  
(511) NCL(11-2021)  
33 - băuturi alcoolice, cu excepția berii; preparate  
alcoolice pentru fabricarea băuturilor.  
(531) CFE(8) 02.01.20; 19.07.02; 19.07.10;  
19.07.17; 19.07.23.

(210) **049397**  
(220) 2021.12.29  
(730) **MEȘINĂ Victor, MD**  
Str. Plopilor nr. 11, MD-2026,  
Durlești, Chișinău, Republica Moldova  
(540)



(210) **049391**  
(220) 2021.12.27  
(730) **SPRINCEAN ANA, întreprinzător individual, MD**  
Str. Nicolae Costin nr. 49A,  
MD-2071, Chișinău, Republica Moldova  
(540)

**SOHO**

(526) Elementele mărcii asupra cărora solicitantul  
declară că renunță la invocarea oricărui drept  
exclusiv: "ECO", cu excepția executării grafi-  
ce deosebite.  
(591) Culori revendicate: alb, verde.  
(511) NCL(11-2021)  
16 - hârtie și carton; produse de imprimare; arti-  
cole pentru legătorie; fotografii; articole de  
papetărie și de birou, cu excepția mobilei;  
adezivi pentru papetărie sau menaj; materia-  
le pentru pictură și pentru artiști; pensule;  
materiale didactice și de instruire; folii, peli-  
cule și pungi din plastic pentru ambalare și  
împachetare; caractere și clișee tipografice;  
17 - cauciuc, gutapercă, gumă, azbest, mică și  
înlocuitori ai acestora neprelucrate și semi-  
prelucrate; materiale plastice și rășini extru-  
date destinate utilizării în producție; materiale  
de călăfătuire, etanșare și izolare; conducte,  
tuburi și furtunuri flexibile nemetalice.  
(531) CFE(8) 05.03.11; 05.03.13; 05.03.15;  
26.01.15; 26.01.22; 26.13.01; 27.05.07;  
29.01.12.

- (210) **049398**  
 (220) 2021.12.29  
 (730) **AGACHI Elena, MD**  
 Str. Studenților nr. 7, bloc 10, ap. 25,  
 MD-2045, Chișinău, Republica Moldova  
 (540)

## INSTITUTE BCN

- (511) NCL(11-2021)  
 03 - cosmetice și produse de toaletă nemedicinale; produse nemedicinale pentru îngrijirea dinților; articole de parfumerie, uleiuri esențiale; preparate pentru albit și alte substanțe pentru spălat; preparate pentru curățare, lustruire, degresare și șlefuire;  
 05 - produse farmaceutice, medicale și de uz veterinar; produse igienice de uz medical; substanțe și alimente dietetice de uz medical sau veterinar, alimente pentru sugari; suplimente dietetice pentru oameni și animale; plasturi, materiale pentru pansamente; materiale pentru plombarea dinților, ceară dentară; dezinfectante; produse pentru distrugerea animalelor dăunătoare; fungicide, erbicide.

- (210) **049399**  
 (220) 2021.12.29  
 (730) **DANILA Vitalie, MD**  
 Str. Independenței nr. 1, bloc A, ap. 144,  
 MD-2072, Chișinău, Republica Moldova  
 (540)

## MOTORMAN

- (511) NCL(11-2021)  
 12 - vehicule; aparate de locomoție terestră, aeriană sau navală;  
 35 - servicii on-line de tranzacționare, și anume servicii de operare on-line pe piețe pentru vânzătorii și cumpărătorii de produse și servicii; servicii on-line de tranzacționare în care vânzătorii afișează produsele sau serviciile care urmează să fie oferite spre vânzare, achiziționare sau spre licitare prin intermediul Internetului, în scopul facilitării vânzării de produse și servicii de către terți prin intermediul unei rețele de calculatoare; oferire de răspuns evaluativ și evaluări de produse și

servicii oferite de vânzători, evaluarea valorii și a prețurilor produselor și serviciilor oferite de vânzători, serviciilor de performanță a cumpărătorilor și vânzătorilor, serviciilor de livrare, precum și experiența globală de tranzacționare în legătură cu acestea; oferirea unui ghid de căutare de publicitate on-line care oferă produse și servicii ale vânzătorilor; oferirea unei baze de date de căutare on-line de evaluare pentru cumpărători și vânzători; publicitate; gestiunea afacerilor comerciale; administrare comercială; lucrări de birou; servicii de comercializare pentru terți prestate de supermarketuri, hipermarketuri, buticuri, magazine, gherete, chioșcuri și tarabe;

- 37 - servicii de construcții; servicii de instalare și reparații; extracții miniere, forare de petrol și gaze;  
 39 - transport; ambalarea și depozitarea mărfurilor; organizarea de călătorii.

- (210) **049400**  
 (220) 2021.12.29  
 (730) **CONDURACHE Grigore, RO**  
 Int. Apold nr. 14, 021709, București, Sec. 2,  
 România  
 (540)

## KOTYS

- (511) NCL(11-2021)  
 29 - carne, pește, păsări și vânat; extracte din carne; fructe și legume conservate, congelate, uscate și fierte; jeleuri, dulceturi, compoturi; ouă; lapte, brânzeturi, unt, iaurt și alte produse lactate; uleiuri și grăsimi de uz alimentar;  
 30 - cafea, ceai, cacao și înlocuitori de cafea; orez, paste făinoase și tăiței; tapioca și sago; făină și preparate din cereale; pâine, produse de patiserie și cofetărie; ciocolată; înghețată, șerburi și alte tipuri de gheață comestibilă; zahăr, miere, sirop de melasă; drojdie, praf de copt; sare; mirodenii, condimente, zarzavaturi conservate; oțet, sosuri și alte preparate de condimentare; gheață (apă înghețată).

(210) **049417**  
 (220) 2022.01.04  
 (730) **DENDIU Doru-Liviu, MD**  
 Str. Ion Creangă nr. 18, bloc 2, ap. 4,  
 MD-2064, Chișinău, Republica Moldova  
 (540)

## VOCEA DIASPOREI

(511) NCL(11-2022)  
 38 - servicii de telecomunicații;  
 41 - educație; instruire; divertisment; activități  
 sportive și culturale.

(210) **049419**  
 (220) 2021.12.30  
 (730) **GALILIUC Dmitri, MD**  
 Str. M. Frunze nr. 4, MD-5715,  
 Cioburciu, Slobozia, Republica Moldova  
 (540)

**amatto**

(591) Culori revendicate: alb, negru, galben.  
 (511) NCL(11-2021)  
 20 - mobilier, oglinzi, rame; containere nemetalice  
 pentru depozitare sau transport; oase, coar-  
 ne, fanoane de balenă sau sifid prelucrate  
 sau semiprelucrate; scoici; spumă de mare;  
 chihlimbar galben;  
 35 - publicitate; managementul, organizarea și  
 administrarea afacerilor comerciale; lucrări  
 de birou.  
 (531) CFE(8) 02.09.01; 27.05.07; 29.01.13.

(210) **049420**  
 (220) 2021.11.26  
 (730) **ENCIU Liliana, MD**  
 Str. Cetinii nr. 3,  
 MD-2002, Chișinău, Republica Moldova

(540)



(591) Culori revendicate: alb, negru, verde, galben.  
 (511) NCL(11-2021)  
 43 - servicii de alimentație publică; servicii de  
 cazare temporară.  
 (531) CFE(8) 05.03.13; 11.01.01; 11.01.05;  
 11.03.23; 18.01.23; 26.01.16; 27.05.11;  
 29.01.14.

(210) **049421**  
 (220) 2021.12.24  
 (730) **SALABAȘ Serghei, MD**  
 Bd. Dacia nr. 12/2, ap. 18,  
 MD-2043, Chișinău, Republica Moldova  
 (540)

## RIZOBACT

(511) NCL(11-2021)  
 01 - produse chimice pentru utilizare în industrie,  
 științe, fotografie, agricultură, horticultură și  
 silvicultură; rășini artificiale în stare brută,  
 materiale plastice în stare brută; compoziții  
 extincatoare și de prevenire a incendiilor; pre-  
 parate pentru călirea și sudura metalelor;  
 materiale pentru tăbăcirea pieilor de animale;  
 adezivi pentru utilizare în industrie; chituri și  
 alte paste de umplutură; compost, îngrășă-  
 minte, fertilizanți; preparate biologice pentru  
 utilizare în industrie și științe.

(210) **049422**  
 (220) 2021.12.24  
 (730) **SALABAȘ Serghei, MD**  
 Bd. Dacia nr. 12/2, ap. 18,  
 MD-2043, Chișinău, Republica Moldova

(540)

**MYCOBACT**

(511) NCL(11-2021)

01 - produse chimice pentru utilizare în industrie, științe, fotografie, agricultură, horticultură și silvicultură; rășini artificiale în stare brută, materiale plastice în stare brută; compoziții extinctoare și de prevenire a incendiilor; preparate pentru călirea și sudura metalelor; materiale pentru tăbăcirea pieilor de animale; adezivi pentru utilizare în industrie; chituri și alte paste de umplutură; compost, îngrășă-minte, fertilizanți; preparate biologice pentru utilizare în industrie și științe.

(210) **049423**

(220) 2022.01.05

(730) **Autel Intelligent Technology Corp., Ltd., CN**

7th, 8th, 10th Floor, Building B1, Zhiyuan, Xueyuan Road, Xili, Nanshan, 518055 Shenzhen, China

(540)

**AUTEL**

(511) NCL(11-2022)

09 - alimentatoare pentru acumulate; aplicații software de calculatoare, descărcabile; aparate pentru diagnosticare, altele decât cele de uz medical; sisteme de poziționare globală electronice (GPS); aparate de comandă pentru vehicule (calculatoare de bord); avertizoare automate de pierdere a presiunii în instalațiile pneumatice; ecrane video; camere de unghi mort pentru autovehicule; camere retrovizoare pentru vehicule; radare; contoare; lanterne de semnalizare; aparate de control al vitezei pentru vehicule; oscilografe; senzori.

(210) **049425**

(220) 2022.01.06

(730) **TRABIA-NETWORK S.R.L., întreprindere cu capital străin, MD**

Str. Vlaicu Pîrcălab nr. 52,  
MD-2012, Chișinău, Republica Moldova

(540)

**TRABIA.**

(591) Culori revendicate: albastru-închis, albastru-deschis.

(511) NCL(11-2022)

38 - servicii de telecomunicații;

42 - servicii științifice și tehnologice, precum și servicii de cercetare și de creație, referitoare la acestea; servicii de analiză industrială, cercetare industrială și proiectare industrială; servicii de control al calității și de autentificare; crearea și dezvoltarea calculatoarelor și programelor de calculator.

(531) CFE(8) 26.04.05; 27.05.17; 29.01.12.

(210) **049426**

(220) 2022.01.06

(730) **TRABIA-NETWORK S.R.L., întreprindere cu capital străin, MD**

Str. Vlaicu Pîrcălab nr. 52,  
MD-2012, Chișinău, Republica Moldova

(540)

**T.**

(591) Culori revendicate: albastru-închis, albastru-deschis.

(511) NCL(11-2022)

38 - servicii de telecomunicații;

42 - servicii științifice și tehnologice, precum și servicii de cercetare și de creație, referitoare la acestea; servicii de analiză industrială, cercetare industrială și proiectare industrială; servicii de control al calității și de autentificare; crearea și dezvoltarea calculatoarelor și programelor de calculator.

(531) CFE(8) 26.04.05; 27.05.21; 29.01.12.

(210) **049427**  
 (220) 2022.01.06  
 (730) **PLASMA RTI S.R.L., MD**  
 Str. Trandafirilor nr. 29/1,  
 MD-2038, Chişinău, Republica Moldova  
 (540)



(511) NCL(11-2022)  
 35 - publicitate; administrarea, organizarea și managementul afacerilor; lucrări de birou;  
 38 - servicii de telecomunicații;  
 42 - servicii științifice și tehnologice, precum și servicii de cercetare și de creație, referitoare la acestea; servicii de analiză industrială, cercetare industrială și proiectare industrială; servicii de control al calității și de autentificare; crearea și dezvoltarea calculatoarelor și programelor de calculator.  
 (531) CFE(8) 01.01.05; 01.01.10; 01.15.17; 24.17.03; 26.13.25; 27.05.21.

(210) **049428**  
 (220) 2022.01.10  
 (730) **Japan Tobacco Inc., JP**  
 1-1, Toranomom 4-chome, Minato-ku, Tokyo,  
 Japonia  
 (540)



(591) Culori revendicate: galben, negru, oranj.  
 (511) NCL(11-2022)  
 34 - tutun prelucrat sau neprelucrat; tutun de fumat, tutun de pipă, tutun de rulat, tutun de mestecat, snus cu tutun; țigarete, țigarete electronice, soluții lichide pentru utilizare în țigări electronice, vaporizatoare pentru tutun, țigări de foi, cigarillos (tip de trabuc de dimensiuni reduse); tutun de prizat; articole pentru fumători incluse în clasa 34; foițe pentru țigarete, tuburi de țigară și chibrituri.  
 (531) CFE(8) 03.02.13; 03.02.26; 24.03.07; 24.03.13; 26.04.15; 26.04.18; 27.05.09; 29.01.13.

(210) **049429**  
 (220) 2022.01.10  
 (730) **Japan Tobacco Inc., JP**  
 1-1, Toranomom 4-chome, Minato-ku, Tokyo,  
 Japonia  
 (540)



(591) Culori revendicate: albastru, negru, oranj.  
 (511) NCL(11-2022)  
 34 - tutun prelucrat sau neprelucrat; tutun de fumat, tutun de pipă, tutun de rulat, tutun de mestecat, snus cu tutun; țigarete, țigarete electronice, soluții lichide pentru utilizare în țigări electronice, vaporizatoare pentru tutun, țigări de foi, cigarillos (tip de trabuc de dimensiuni reduse); tutun de prizat; articole pentru fumători incluse în clasa 34; foițe pentru țigarete, tuburi de țigară și chibrituri.  
 (531) CFE(8) 03.02.13; 03.02.26; 24.03.07; 24.03.13; 26.04.15; 26.04.18; 27.05.09; 29.01.13.

- (210) **049432**  
 (220) 2022.01.04  
 (730) **VADALEX-AGRO S.R.L., societate comercială, MD**  
 Str. Liviu Deleanu nr. 7/6,  
 MD-2071, Chișinău, Republica Moldova

(540)

**AGRONOM**  
 SOLUȚII AGRICOLE

- (511) NCL(11-2022)
- 01 - produse chimice destinate industriei, științelor, fotografiei, agriculturii, horticulturii și silviculturii; rășini artificiale în stare brută, materiale plastice în stare brută; compoziții pentru stingerea și prevenirea incendiilor; preparate pentru călire și sudură; substanțe pentru tăbăcirea de blănuri și piei de animale; adezivi pentru utilizare în industrie; chituri și alte produse de umplere; compost, gunoi de grajd, îngrășăminte; preparate biologice pentru utilizare în industrie și știință;
- 05 - preparate farmaceutice, medicale și de uz veterinar; produse igienice pentru medicină; alimente și substanțe dietetice adaptate pentru uz medical sau veterinar, alimente pentru bebeluși; suplimente alimentare pentru oameni și animale; plasturi, materiale pentru pansamente; materiale pentru plombarea dinților și pentru mulaje dentare; dezinfectante; produse pentru distrugerea animalelor dăunătoare; fungicide, erbicide;
- 07 - mașini, mașini-unelte, unelte acționate electric; motoare, cu excepția celor pentru vehiculele terestre; componente de cuplare și transmisie a mașinilor, cu excepția celor pentru vehiculele terestre; unelte agricole, altele decât unelte de mână acționate manual; incubatoare pentru ouă; mașini automate de vânzare;
- 12 - vehicule; aparate de locomoție terestră, aeriană sau navală;
- 17 - cauciuc, gutapercă, gumă, azbest, mică și înlocuitori ai acestora materiale, neprocesate și semiprocesate; materiale plastice și rășini extrudate destinate utilizării în producție; materiale de călăfătuire, etanșare și izolare; țevi, tuburi și furtunuri flexibile nemetalice;
- 31 - produse agricole, de acvacultură, horticoale și forestiere, brute și neprelucrate; cereale și semințe crude și neprocesate; fructe și le-

gume proaspete, plante aromatice proaspete; plante și flori naturale; bulbi, răsaduri și semințe pentru plantare; animale vii; hrană și băuturi pentru animale; malț;

- 35 - publicitate; administrarea, organizarea și managementul afacerilor; lucrări de birou;
- 44 - servicii medicale; servicii veterinare; servicii de igienă și de îngrijire a frumuseții pentru oameni sau animale; servicii de agricultură, acvacultură, horticultură și silvicultură.
- (531) CFE(8) 05.03.13; 05.03.15; 27.01.03; 27.03.11; 27.05.08.

- (210) **049433**  
 (220) 2022.01.05  
 (730) **EXPERT VISION S.R.L., MD**  
 Str. Ginta Latină nr. 12/7, ap. 74,  
 MD-2044, Chișinău, Republica Moldova

(540)

**EXPERT**  
 V I S I O N

- (511) NCL(11-2022)
- 09 - aparate și instrumente științifice, pentru cercetare, de navigare, geodezice, fotografice, cinematografice, audiovizuale, optice, de cântărire, de măsurare, de semnalizare, de detectare, de testare, de verificare, de salvare și didactice; aparate și instrumente pentru conducerea, distribuția, transformarea, acumularea, reglarea sau comanda curentului electric; aparate și instrumente pentru înregistrarea, transmiterea, reproducerea sau procesarea sunetului, imaginilor sau datelor; suporturi media înregistrate și descărcabile, software de calculator, suporturi media digitale sau analogice de înregistrare și de stocare fără conținut; mecanisme pentru aparate cu preplată; case de marcat, dispozitive de calculat; calculatoare și dispozitive periferice de calculator; costume de scafandru, măști pentru scafandri, tampoane de urechi pentru scafandri, cleme nazale pentru scafandri și înotători, mănuși de scafandru, aparate de respirat sub apă pentru înot subacvatic; extinctoare;
- 36 - servicii financiare, monetare și bancare; servicii de asigurări; afaceri imobiliare.

(531) CFE(8) 26.04.12; 26.11.08; 27.01.03;  
27.03.15; 27.05.08.

(540)

(210) **049434**  
(220) 2022.01.10  
(730) **GIGANT CONSTRUCT S.R.L., MD**  
Str. Ștefan Vodă nr. 94/4, MD-2055,  
Vatra, Chișinău, Republica Moldova  
(540)

## MASTEROK

(511) NCL(11-2022)  
19 - materiale, nu din metal, pentru edificare construcție; conducte rigide, nu din metal, pentru edificare; asfalt, smoală, gudron și bitum; construcții transportabile, nu din metal; monumente nemetalice.

(210) **049435**  
(220) 2022.01.10  
(730) **GIGANT CONSTRUCT S.R.L., MD**  
Str. Ștefan Vodă nr. 94/4, MD-2055,  
Vatra, Chișinău, Republica Moldova  
(540)

## DECLEI

(511) NCL(11-2022)  
19 - materiale, nu din metal, pentru edificare construcție; conducte rigide, nu din metal, pentru edificare; asfalt, smoală, gudron și bitum; construcții transportabile, nu din metal; monumente nemetalice.

(210) **049436**  
(220) 2022.01.10  
(310) 25-68  
(320) 2021.07.13  
(330) JO  
(730) **Nakhla Tobacco Co S.A.E., EG**  
3 Soliman Al Halabi Street, Azbakia, Cairo,  
Egipt



(591) Culori revendicate: roșu, alb, verde.

(511) NCL(11-2022)

(320) 2021.07.13

34 - tutun prelucrat sau neprelucrat; tutun de fumat, tutun de pipă, tutun de rulat, tutun de mestecat, snus cu tutun; țigarete, țigarete electronice, țigări de foi, cigarillos (tip de trabuc de dimensiuni reduse); tutun de prizat; articole pentru fumători incluse în clasa 34; foite pentru țigarete, tuburi de țigară și chibrituri;

(220) 2022.01.10

34 - soluții lichide pentru utilizare în țigări electronice, vaporizatoare pentru tutun.

(531) CFE(8) 05.01.05; 05.01.12; 05.01.16;  
05.07.13; 25.07.21; 26.01.15; 27.05.10;  
28.01.00; 29.01.13.

(210) **049437**

(220) 2022.01.07

(730) **ȘTIRBEȚ Nicu, MD**

MD-5322, Văleni, Cahul, Republica Moldova



(540)



**CORBU**  
WINERY

(511) NCL(11-2022)

33 - băuturi alcoolice, cu excepția berii; preparate alcoolice pentru fabricarea băuturilor.

(531) CFE(8) 03.07.12; 03.07.24; 27.05.10.

(210) **049438**

(220) 2022.01.10

(730) **TRENDY GROUP S.R.L., MD**

Str. Uzinelor nr. 100/1,

MD-2023, Chișinău, Republica Moldova

(540)



**Premium**  
**Home**

(591) Culori revendicate: roz, alb, negru.

(511) NCL(11-2022)

08 - scule și instrumente de mână acționate manual; cuțite, furculițe și linguri; arme albe, cu excepția armelor de foc; aparate de ras;

11 - aparate și instalații de iluminat, de încălzire, de răcire, de producere a vaporilor, de coacere, de uscare, de ventilare, de distribuire a apei și instalații sanitare;

14 - metale prețioase și aliajele lor; bijuterii, pietre prețioase și semiprețioase; instrumente de ceasornicărie și pentru măsurarea timpului;

16 - hârtie și carton; produse de imprimare; articole pentru legătorie; fotografii; articole de papetărie și de birou, cu excepția mobilei; adezivi pentru papetărie sau menaj; materiale de desen și materiale pentru artiști; pensule; materiale didactice și de instruire; foi, folii și pungi din plastic pentru împachetare și ambalare; caractere și clișee tipografice;

21 - ustensile și recipiente pentru menaj sau de bucătărie; articole de bucătărie și veselă, cu excepția furculițelor, cuțitelor, și lingurilor; piepteni și bureți; perii, cu excepția pensulelor; materiale pentru perii; articole pentru curățare; sticlă brută sau semiprelucrată, cu excepția sticlei pentru construcții; sticlărie, porțelan și ceramică;

24 - textile și înlocuitori de textile; lenjerie de uz casnic; perdele din materiale textile sau plastice;

35 - publicitate; administrarea, organizarea și managementul afacerilor; lucrări de birou.

(531) CFE(8) 05.05.16; 05.05.19; 05.05.20; 05.05.21; 26.04.03; 26.04.09; 26.04.15; 27.05.01; 29.01.13.

(210) **049439**

(220) 2022.01.10

(730) **CHIȘCĂ Rodica, MD**

Str. Codrilor nr. 40 A,

MD-3400, Hîncești, Republica Moldova

(540)

**Ținuta Bucium**

(511) NCL(11-2022)

31 - produse agricole, de acvacultură, horticoale și forestiere, brute și neprelucrate; cereale și semințe crude și neprocesate; fructe și legume proaspete, plante aromatice proaspete; plante și flori naturale; bulbi, răsaduri și semințe pentru plantare; animale vii; hrană și băuturi pentru animale; măț.

(210) **049440**

(220) 2022.01.10

(730) **VKR Holding A/S, DK**

Breetvej 18, 2970 Hoersholm, Danemarca

(540)

**VELUX**

(511) NCL(11-2022)

07 - mașini și mașini-unelte; motoare, altele decât cele pentru vehicule terestre; cuplaje și organe de transmisie (cu excepția celor pentru vehiculele terestre); instrumente agricole, altele decât cele acționate manual; generatoare de electricitate și motoare, altele decât cele pentru vehicule terestre; pompe pentru instalații de încălzire; motoare pentru deschiderea și închiderea ferestrelor; mecanisme de deschidere și închidere; dispozitive de comandă pentru mașini sau motoare; sisteme electrice de deschiderea ferestrelor; dispozitive pentru închiderea ferestrelor, electrice; dispozitive pentru deschiderea ferestrelor, hidraulice; dispozitive pentru închiderea ferestrelor, hidraulice; dispozitive pentru deschiderea ferestrelor (electrice); dispozitive electrice și electronice de deschidere și închidere pentru uși, ferestre, porți, garaje; mecanisme de acționare liniare, electrice, hidraulice, cu lanțuri, de ridicat, pneumatice, cu tije de acționare telescopice și controlate la distanță, toate pentru utilizare în deschiderea și închiderea ferestrelor, ușilor, porților, garajelor, barierelor, rulourilor exterioare, cupolelor și luminatoarelor de uz civil și industrial; piese pentru toate produsele sus-menționate, incluse în aceasta clasă;

09 - aparate și instrumente științifice, nautice, geodezice, electrice, fotografice, cinematografice, optice, de cântărire, de măsurare, de semnalizare, de control (supraveghere), de salvare și didactice; baterii și cabluri; instalații de utilizare a energiei solare pentru generare de electricitate; instrumente și aparate funcționale, electrice și electronice, inclusiv instrumente și aparate controlate la distanță utilizate pentru deschiderea și închiderea ferestrelor; senzori, inclusiv detectoare de ploaie, umiditate, temperatură, vânt și soare pentru activarea instrumentelor și aparatelor funcționale sus-menționate; panouri de control pentru supravegherea și operarea instrumentelor și aparatelor funcționale sus-menționate; echipamente și mecanisme pneumatice, hidraulice, electrice și electronice, utilizate pentru reglarea, operarea și controlul ecranelor pentru ferestre interioare și exterioare, inclusiv pentru storuri venețiene,

jaluzele rulante, jaluzele și obloane pentru ferestre, supape de ventilații și fum; senzori de ploaie, vânt, zăpadă, lumină solară, luminozitate, iluminare, umiditate, calitate a aerului, temperatură și dioxid de carbon (CO<sub>2</sub>); comutatoare; comutatoare electrice; comutatoare fără fir; dispozitive de automatizare pentru locuințe; sisteme de automatizare pentru case; software pentru domotica; sticlă fotovoltaică; panouri fotovoltaici; celule fotovoltaice; module fotovoltaice; module fotovoltaice solare; aparate fotovoltaice pentru generare de electricitate, aparate și instalații fotovoltaice pentru generarea de energie solară; software și aplicații pentru telefoane mobile; piese și accesorii pentru produsele sus-menționate, incluse în aceasta clasă.

(210) **049441**

(220) 2022.01.11

(730) **PRIVATE JOINT STOCK COMPANY "OBOLON", UA**

3 Bohatyrskaya Street, Kyiv, 04212, Ucraina

(540)

**PIO-де-MOXITO**

(511) NCL(11-2022)

32 - bere; băuturi nealcoolice; ape minerale și carbogazoase; băuturi din fructe și sucuri de fructe; siropuri și alte preparate pentru fabricarea băuturilor nealcoolice.

(531) CFE(8) 28.05.00.

(210) **049442**

(220) 2022.01.11

(730) **PRIVATE JOINT STOCK COMPANY "OBOLON", UA**

3 Bohatyrskaya Street, Kyiv, 04212, Ucraina

(540)



(591) Culori revendicate: albastru, alb, verde-închis, verde-deschis, galben, roșu.

(511) NCL(11-2022)

32 - bere; băuturi nealcoolice; ape minerale și carbogazoase; băuturi din fructe și sucuri de fructe; siropuri și alte preparate pentru fabricarea băuturilor nealcoolice.

(531) CFE(8) 04.05.01; 04.05.21; 05.03.11; 05.03.13; 05.03.15; 05.07.12; 05.11.15; 09.07.17; 26.01.15; 26.01.22; 28.05.00; 29.01.15.

(210) **049443**

(220) 2022.01.11

(730) **SLOBODIAN Olexander, UA**

26 Radunska Street, apt. 55, Kyiv, 02232, Ucraina

(540)

## ЖИВЧИК

(511) NCL(11-2022)

32 - bere; băuturi nealcoolice; ape minerale și carbogazoase; băuturi din fructe și sucuri de fructe; siropuri și alte preparate pentru fabricarea băuturilor nealcoolice.

(531) CFE(8) 28.05.00.

(210) **049444**

(220) 2022.01.11

(730) **SLOBODIAN Olexander, UA**

26 Radunska Street, apt. 55, Kyiv, 02232, Ucraina

(540)



(591) Culori revendicate: roșu, alb, verde-închis, verde-deschis, galben, maro, albastru-închis, albastru-deschis, roz, negru.

(511) NCL(11-2022)

32 - bere; băuturi nealcoolice; ape minerale și carbogazoase; băuturi din fructe și sucuri de fructe; siropuri și alte preparate pentru fabricarea băuturilor nealcoolice.

(531) CFE(8) 02.07.12; 04.05.01; 04.05.21; 05.05.04; 05.07.13; 06.07.04; 21.03.11; 28.05.00; 29.01.15.

(210) **049445**

(220) 2022.01.11

(730) **SLOBODIAN Olexander, UA**

26 Radunska Street, apt. 55, Kyiv, 02232, Ucraina

(540)

## ZIBERT

(511) NCL(11-2022)

32 - bere; băuturi nealcoolice; ape minerale și carbogazoase; băuturi din fructe și sucuri de fructe; siropuri și alte preparate pentru fabricarea băuturilor nealcoolice.

(210) **049448**

(220) 2022.01.04

(730) **CEPRAGA Ludmila, MD**

Str. Drumul Viilor nr. 28, ap. 79,  
MD-2009, Chișinău, Republica Moldova  
**CHERDIVARENCO Nadejda, MD**  
Bd. Cuza Vodă nr. 9, bloc 2, ap. 18,  
MD-2060, Chișinău, Republica Moldova

(540)

**ZBOR UȘOR**

(511) NCL(11-2022)

39 - transport; ambalarea și depozitarea mărfurilor; organizarea de călătorii;

43 - servicii de alimentație publică; servicii de cazare temporară.

(210) **049449**

(220) 2022.01.08

(730) **IBRIȘIM Alexandr, MD**Str. Braniștii nr. 11, ap. 34,  
MD-2068, Chișinău, Republica Moldova

(540)

**ishi**

(511) NCL(11-2022)

08 - scule și instrumente de mână acționate manual; cuțite, furculițe și linguri; arme albe, cu excepția armelor de foc; aparate de ras;

19 - materiale, nu din metal, pentru edificare construcție; conducte rigide, nu din metal, pentru edificare; asfalt, smoală, gudron și bitum; construcții transportabile, nu din metal; monumente nemetalice;

20 - mobile, oglinzi, rame pentru tablouri; containere, nu din metal, pentru depozitare sau transport; oase neprelucrate sau semiprelucrate, coarne, fanoane de balenă sau sidef; scoici; spumă de mare; chihlimbar galben;

21 - ustensile și recipiente pentru menaj sau de bucătărie; articole de bucătărie și veselă, cu excepția furculițelor, cuțitelor, și lingurilor; piepteni și bureți; perii, cu excepția pensulelor; materiale pentru perii; articole pentru curățare; sticlă brută sau semiprelucrată, cu excepția sticlei pentru construcții; sticlărie, porțelan și ceramică;

24 - textile și înlocuitori de textile; lenjerie de uz casnic; perdele din materiale textile sau plastice.

(210) **049450**

(220) 2022.01.08

(730) **IBRIȘIM Alexandr, MD**Str. Braniștii nr. 11, ap. 34,  
MD-2068, Chișinău, Republica Moldova

(540)

**l'm**

(511) NCL(11-2022)

08 - scule și instrumente de mână acționate manual; cuțite, furculițe și linguri; arme albe, cu excepția armelor de foc; aparate de ras;

19 - materiale, nu din metal, pentru edificare construcție; conducte rigide, nu din metal, pentru edificare; asfalt, smoală, gudron și bitum; construcții transportabile, nu din metal; monumente nemetalice;

20 - mobile, oglinzi, rame pentru tablouri; containere, nu din metal, pentru depozitare sau transport; oase neprelucrate sau semiprelucrate, coarne, fanoane de balenă sau sidef; scoici; spumă de mare; chihlimbar galben;

21 - ustensile și recipiente pentru menaj sau de bucătărie; articole de bucătărie și veselă, cu excepția furculițelor, cuțitelor, și lingurilor; piepteni și bureți; perii, cu excepția pensulelor; materiale pentru perii; articole pentru curățare; sticlă brută sau semiprelucrată, cu excepția sticlei pentru construcții; sticlărie, porțelan și ceramică;

24 - textile și înlocuitori de textile; lenjerie de uz casnic; perdele din materiale textile sau plastice.

(210) **049451**

(220) 2022.01.11

(730) **PANUȘ Grigore, MD**Str. A. Ablov nr. 35, MD-2019,  
Codru, Chișinău, Republica Moldova

(540)



rete pentru trabucuri și suporturi de trabucuri; filtre pentru țigarete; capete pentru țigări; dispozitive de curățat pipe de tutun; pipe; muștiucuri pentru trabucuri; recipiente de tutun; pipe de tutun; punguțe de tutun.

(531) CFE(8) 27.05.01; 27.07.01; 27.07.17.

(210) **049453**

(220) 2022.01.12

(730) **Zakrytoe aktsionernoe obshchestvo "BIZNESTRAS", RU**

ul. Poliny Osipenko, d. 41, of. 326 RU-600009 Vladimir, Federația Rusă

(540)

(554) Marcă tridimensională.

(511) NCL(11-2022)

33 - băuturi alcoolice, cu excepția berii; preparate alcoolice pentru fabricarea băuturilor.

(531) CFE(8) 19.07.02; 19.07.17; 19.07.20; 19.08.05; 19.08.07.

(210) **049452**

(220) 2022.01.11

(730) **J&B LIMITED, VG**

3rd floor, Yam raj Building, Market Square, P.O.Box 3175, Road TOWN, TORTOLA, Insulele Virgine Britanice

(540)



(511) NCL(11-2022)

34 - tutun; articole pentru fumători; chibrituri; țigarete; tabachere pentru țigarete; foițe absorbante pentru pipe de tutun; scrumiere; carne de hârtie pentru țigarete; tabachere pentru trabucuri; foarfeci pentru trabucuri; portțiga-

(591) Culori revendicate: albastru-deschis, albastru-închis, roșu, bej, maro-deschis.

(511) NCL(11-2022)

29 - agar-agar pentru uz culinar; aloe vera preparată pentru consum uman; alginați pentru uz culinar; cârnăciori din intestine de porc (andouillettes); anșoa, cu excepția celor vii; arahide, preparate; anghinare, conservate; albumină pentru uz culinar; albuș de ouă; fasole în conservă; boabe de soia conservate, de uz alimentar; supe, bulion; ghimbir (dulceață); jambon; materii grase pentru fabricarea grăsimilor comestibile; varec fript, comestibil; cuiburi de păsări, comestibile; sarmale; mazăre conservată; ciuperci conservate; guacamole (avocado pasat); carne de vânat; gelatină; aspic de carne; jeleuri comestibile; jeleuri de fructe; gălbenuș de ou; grăsime de cocos; ulei de oase comestibil; untură pentru gătit; seu comestibil; grăsimi comestibile; gustări pe bază de fructe; înlocuitori de lapte; chiftele de soia; felii de pastă de tofu pentru burgeri; mezeluri; stafide; ca-

viar; pastă de vinete; pastă de dovlecei; icre de pește, preparate; ghimbir, conservat; ghimbir cristalizat; ghimbir murat; iaurt; varză murată; cassoulet (tocană de carne cu fasole); brânză Quark; chefir (băutură din lapte); alimente pe bază de legume fermentate (kimchi); ihtiocol de uz alimentar; scoici, moluște comestibile, cu excepția celor vii; găluște pe bază de cartofi; pești din familia Clupeidae (cod sărat și uscat); shake-uri din lapte; inele de ceapă; aranjamente de fructe procesate; fructe, gățite; conserve de carne; conserve de legume; conserve de pește; fructe în conservă; produse conflate din carne de rață; concentrate (bulion); concentrat pe bază de legume pentru gătit; concentrat pe bază de fructe pentru gătit; cabanoși pe băț; castraveci; creveți, cu excepția celor vii; languste, cu excepția celor vii; cremă de unt; crochete alimentare; crisalide de viermi de mătase, pentru consum uman; porumb dulce, prelucrat; homari spinoși, cu excepția celor vii; lecitină pentru uz culinar; larve de furnici comestibile, preparate; somon, cu excepția celor vii; cepe (legume) conservate; margarină; dulcețuri; uleiuri de uz alimentar; unt de arahide; unt de cacao; ulei de cocos pentru alimente; unt de cocos; ulei de porumb pentru alimente; ulei de susan pentru alimente; ulei din semințe de in pentru uz culinar; ulei de măsline extravirgin; ulei de măsline comestibil; ulei de palmier (alimentație); ulei de miez de palmier (alimentație); ulei de floarea-soarelui comestibil; ulei de rapiță comestibil; unt; ulei de soia de uz alimentar; testacee, cu excepția celor vii; migdale măcinate; măduvă de animale, de uz alimentar; scoici (moluște), cu excepția celor vii; lapte; lapte de arahide; lapte de arahide pentru uz culinar; lapte de cocos; lapte de nucă de cocos pentru uz culinar; lapte de migdale; lapte de migdale de uz culinar; lapte de ovăz; lapte de orez; lapte de orez de uz culinar; lapte condensat; lapte bătut; lapte din boabe de soia; lapte de albumină; lapte praf; lapte fermentat la cuptor; făină de pește pentru consum uman; pateuri vegetale; pateuri de pește; pulpă de fructe; carne; carne conservată; carne criodesicată; băuturi pe bază de bacterii din acid lactic; băuturi pe bază de lapte; băuturi pe bază de lapte de arahide; băuturi pe bază de lapte de cocos; băuturi pe bază de lapte de migdale; insecte comestibile, cu excepția celor vii; mațe pentru cârnați, naturale sau artificiale; conserve cu legume; legume uscate prin înghețare;

legume procesate; legume gățite; legume uscate; cartofi răzuți prăjiți (hash browns); felii prăjite de cartofi; măsline conservate; homari, cu excepția celor vii; omlete; fructe uscate cu coaja lemnoasă aromate; nuci glasate; nuci de cocos uscate; nuci preparate; piure de roșii; pastă de fructe presate; pate de ficat; pectină pentru uz culinar; ardei conservati; ficat; murături; gemuri; prafuri de ouă; produse lactate; mâncăruri pe bază de pește; carne de pasăre; caltaboș; bulgogi (fel de mâncare coreeană din carne de vită); polen preparat pentru alimentație; compot de merișoare; piure de mere; raci, cu excepția celor vii; crustacee, cu excepția celor vii; ghiveci; pește conservat; pește, cu excepția celui viu; pește sărat; salate de legume; salate de fructe; bacon; sardine, cu excepția celor vii; satay (frigărui de carne cu sos); carne de porc; hering, cu excepția celor vii; semințe, preparate; semințe de floarea-soarelui, preparate; frișcă; smântână (produse lactate); frișcă vegetală; amestecuri cu conținut de grăsime pentru tartine; smântână; sucuri de legume pentru gătit; suc de lămâie de uz culinar; suc de roșii pentru gătit; carne sărată; cârnați; cârnați în aluat; cabanoși pentru hotdog; preparate pentru obținerea bulionului; preparate pentru supe; piele de tofu; creme tartinabile pe bază de legume; creme tartinabile pe bază de alune; burtă de vacă; supe; preparate pentru supă de legume; zer; gogoși cu brânză proaspătă de vaci; brânzeturi; tajine (fel de mâncare preparat din carne, pește sau legume); tahini (pastă de semințe de susan); brânză proaspătă de vaci; tofu; tempeh; castraveți de mare, cu excepția celor vii; trufe conservate; ton, cu excepția celor vii; stridii, cu excepția celor vii; falafel; fermenți de lapte pentru uz culinar; cheag; file de pește; curmale; fructe glazurate; fructe congelate; fructe conservate; fructe conservate în alcool; fructe preparate; fructe, gățite; alune de pădure preparate; fulgi de cartofi; pastă de năut; flori uscate comestibile; coji de fructe; usturoi conservat; linte (legume) conservată; chipsuri; chipsuri de cartofi cu conținut redus de grăsime; chipsuri din fructe; choucroute garnie (varză acru cu cârnați); lichior de ouă (non-alcoolic); extracte din alge de mare pentru alimente; extracte din carne; fructe de pădure, conservate; ouă; ouă de melci (pentru consum); yakitori;

30 - preparate aromatice de uz alimentar; vanilie (arome); arome pentru prăjituri, altele decât

uleiurile esențiale; arome pentru băuturi, altele decât uleiurile esențiale; arome de cafea; arome alimentare, altele decât uleiuri esențiale; anason în formă de stea; baozi (chifle umplute); batoane de cereale; batoane de cereale bogate în proteine; clătite americane; clătite sărate; mâncăruri crio-desicate în care paste sunt ingredientul principal; mâncăruri uscate prin înghețare în care orezul este ingredientul principal; alimente preparate pe bază de tăieței; briose; bulgur; chifle; pateuri cu ciocolată; napolitane din hârtie comestibilă; hârtie de orez comestibilă; hârtie comestibilă; burritos (mâncare mexicană); vanilină (înlocuitori de vanilie); vafe, gofre; tăieței; îndulcitori naturali; lianți pentru cârnați; lianți pentru înghețată; apă din flori de portocal de uz culinar; apă de mare pentru gătit; plante aromatice pentru uz culinar; cuișoare; glazuri lucioase; glazură pentru prăjituri; glucoză pentru uz culinar; muștar; crutoane; hrișcă, procesată; aditivi pe bază de gluten pentru uz culinar; drojdie; agenți de îngroșare pentru gătit; maia; gustări pe bază de orez; gustări pe bază de cereale; cafea sintetică; preparate vegetale care înlocuiesc cafeaua; sosuri pentru salate; jeleuri de fructe (cofetărie); decorațiuni din bomboane pentru prăjituri; dulciuri pentru decorarea pomului de Crăciun; torturi; produse de patiserie; produse de cofetărie pe bază de arahide; produse de cofetărie pe bază de migdale; produse de cofetărie din fructe; paste alimentare făinoase; ghimbir (mirodenii); înghețată de iaurt (înghețate); cacao; cremă tartar pentru uz culinar; capere; capsule de cafea; caramele (bomboane); curry (condiment); ketchup (sos); quinoa prelucrată; quiche (tarte sărate); gluten preparat ca produs alimentar; găluște pe bază de făină; dulciuri; lemn dulce (cofetărie); bomboane cu mentă; dropsuri mentolate destinate utilizării pentru îmbospătarea respirației; dulce de leche; scorțișoară (mirodenii); cafea; cafea verde; amidon de uz alimentar; biscuiți sărați; biscuiți sărați din orez; creme de zahăr ars; budinci; cornuri; griș de porumb; griș; arpacaș de ovăz; orz măcinat; arpacaș pentru alimentație umană; cuburi de gheață; porumb măcinat; porumb prăjit; plăcintă cu carne; turmeric; cuș-cuș (griș); laksa; tăieței soba (tăieței japonezi din hrișcă, negătiți); udon (tăieței în stil japonez); înghețată; gheață naturală sau artificială; înghețate pe băț; lipie pe bază de cartofi; turte din orez; maioneză; pricomigdale (patiserie); maca-

roane; maltoză; piccalilli (murături asortate); marinate; marțipan; miere; pasta din boabe de soia (condiment); lăptișor de matcă; făină de fasole; făină de hrișcă (pentru alimente); făină de tapioca; făină de cartofi; mălai; făină de nuci; făină; făină de grâu; făină de soia; făină de orz; spume de desert (dulciuri); spume de ciocolată; müsli; mentă pentru utilizare în cofetărie; cacao cu lapte; cafea cu lapte; băuturi pe bază de cafea; băuturi pe bază de cacao; băuturi pe bază de muștel; băuturi pe bază de ceai (nemedicamentoase); ceaiuri cu lapte; ciocolată cu lapte (băutură); ciocolată de băut; infuzii, altele decât cele medicinale; nuga; clătite kimchi (kimchi-jeon); onigiri (găluște de orez); alune trase în ciocolată; nușoară; batoane de lemn dulce (cofetărie); pastă de ghimbir (condimente); drajeuri romboidale (cofetărie); siropuri și melasă; pâtés en croute; pelmeni (găluște umplute cu carne); piper; ienibahar; boia; pesto (sos); biscuiți; pricomigdale cu nucă de cocos; biscuiți Petit-beurre; bibimbap (orez amestecat cu legume și carne de vită); plăcinte; pizza; sosuri de carne; fondante (cofetărie); floricele de porumb; prafuri pentru înghețate; praf de copt; făină de muștar; praline; condimente; produse pentru frăgezit carne, de uz casnic; cereale; alimente pe bază de ovăz; propolis; profiteroluri; turtă dulce; mirodenii; prăjiturici uscate (patiserie); budincă de orez; praf pentru prăjituri; sosuri de fructe; ravioli; ramen (fel de mâncare japonez pe bază de tăieței); gumă de mestecat; gumă de mestecat pentru îmbospătarea respirației; mirodenii (condimente); orez; orez preparat învelit în alge marine; orez instant; germeni de grâu pentru consum uman; rulo-uri de primăvară; sago; zahăr; zahăr candel cristalizat; zahăr de palmier; semințe de susan (condimente); semințe de in de uz culinar (asezonare); semințe prelucrate folosite ca și condiment; anason (semințe); sirop de agave (îndulcitor natural); amestecuri pentru clătite sărate; amestecuri de aluat nefermentat; bicarbonat de sodiu alimentar (bicarbonat folosit pentru copt); malț pentru alimentație; sare pentru conservarea alimentelor; sare de bucătărie; sare de țelină; șerbeturi (înghețată); glazură de șuncă; sos de coacăze (condiment); sos de soia; sos de roșii; sos pentru paste; sosuri (condimente); spaghete; creme tartinabile pe bază de ciocolată; ciocolată tartinabilă conținând nuci; produse pentru a stabiliza frișcă; gheață rasă cu fasole roșie îndulcită; pișcoturi; pesmet din pâine; sushi;

- sandvișuri; tabbouleh (salată libaneză); taco; tamarind (condiment); tapioca; tarte; aluat; pateuri (patiserie); paste de migdale; pulpă de orez pentru scopuri culinare; tortillas; zarzavaturi conservate (condimentare); decorațiuni din ciocolată pentru prăjituri; oțet; oțet de bere; fermenți pentru paste; halva; harissa (condiment); pâine; pâine fără gluten; azimă; fulgi de porumb; fulgi de cereale uscate; hot dog (sandvișuri); flori sau frunze pentru utilizare ca înlocuitori de ceai; jiaozi (găluști umplute); cicoare (înlocuitori de cafea); ceai; ceai din alge kelp; iced tea; chutneys (condimente); usturoi tocat (condiment); hamburgeri cu brânză; ciau-ciau (condiment); șofran (mirodenii); ciocolată; esențe pentru alimentație, cu excepția esențelor eterice și a uleiurilor esențiale; orz decojit (decortecat);
- 31 - roșcove de Chile (alimente pentru animale); anșoa, vii; portocale; portocale proaspete; arahide proaspete; anghinare, proaspete; borhoturi; fasole proaspete; roșcove, crude; boabe de soia proaspete; ghirlande din flori naturale; struguri proaspeți; alge pentru consum uman și animal; boască (reziduuri de fructe); biscuiți pentru câini; mazăre proaspătă; hrișcă nepreparată; miceliu de ciuperci (răsaduri); ciuperci proaspete; arbori; palmieri; gazon natural; lemn brut pentru construcție; lemn cu coajă; fermenți pentru consum animal; brazi de Crăciun; obiecte comestibile de mestecat pentru animale; animale vii; animale de menajerie; turte de arahide pentru animale; turte de oleaginoase; turte de porumb pentru vite; turte de rapiță pentru vite; resturi de trestie de zahăr în stare brută; cereale sub formă de grăunțe, neprelucrate; grăunțe (cereale); grăunțe pentru hrana animalelor; oxid de calciu pentru furaje; icre; ghimbir proaspăt; dovlecei proaspeți; boabe crude de cacao; crap Koi, viu; cartofi; castane proaspete; quinoa nepreparată; aranjamente de fructe proaspete; cannabis, neprocesat; copra; scoarțe de copac brute; plută brută; produse alimentare și hrană pentru animale; hrană pentru animale de companie; nutreț pentru îngrășarea vitelor; hrană pentru păsări; nutreț fortifiant pentru animale; rădăcini de cicoare; rădăcini pentru consum animal; urzici; arpacaș pentru păsări; porumb; susan comestibil, neprelucrat; arbuști; tufe de trandafiri; languste vii; lămâi proaspete; butuci de viță de vie; somon, viu; cepe, legume proaspete; bulbi de flori; praz proaspăt; măsline proaspete; urluială (hrană pentru animale); moluște vii; migdale (fructe); făină de arahide pentru animale; făină din semințe de in pentru consum animal; făină pentru animale; făină de in (furaj); făină de orez (nutreț); făină de pește pentru consumul animal; compost cu paie; băuturi pentru animale de companie; insecte comestibile, vii; ovăz; legume proaspete; castraveți proaspeți; homari vii; nuci de cocos; nuci de cola; nuci neprelucrate; tărațe de grâu; reziduuri de distilerie, hrană pentru animale; poșircă (reziduuri de vinificație); frunze de palmier; os de sepie pentru păsări; ardei iute (plante); nisip aromat (litieră) pentru animale de companie; citrice proaspete; paturi și culcușuri pentru animale; amestecuri pentru îngrășarea vitelor; știuleți de porumb dulce neprelucrați (decorticați sau nedecorticați); produse pentru îngrășarea animalelor; produse pentru păsări ouătoare; momeli vii pentru pești; momeală de pescuit uscată prin înghețare; reziduuri din tratarea grăunțelor de cereale, pentru hrana animalelor; germenii (botanică); păsări de curte, vii; grâu; polen (materie primă); raci vii; crustacee vii; răsaduri; plante; plante de aloe vera; plante uscate pentru decorare; plante de cannabis; rubarbă, proaspătă; orez neprelucrat; semințe de secară; germenii de grâu pentru consum animal; pești vii; salată verde; sardine, vii; sfeclă, proaspătă; hering, viu; grăunțe (semințe); semințe de in pentru consum animal; semințe de in comestibile, neprocesate; fân; coajă de nuca de cocos; animale de prăsilă; hârtie abrazivă (litieră) pentru animale de companie; malț pentru berărie și distilerie; culcușuri din paie; paie (furaje); sare pentru vite; trunchiuri de copaci; așchii de lemn pentru fabricarea pastei de lemn; turbă pentru culcuș de animale; zarzavaturi proaspete; castraveți de mare vii; trestie de zahăr; trufe proaspete; ton, viu; stridii vii; fructe proaspete; alune, proaspete; hamei; flori; flori uscate pentru decorare; flori proaspete comestibile; cicoare, proaspătă; viermi de mătase; usturoi, proaspăt; linte proaspătă; conuri de pin; conuri de hamei; spanac proaspăt; boabe de ienupăr; bacă, fructe proaspete; ouă pentru clocit, fecundate; ouă de viermi de mătase; orz;
- 35 - servicii de abonamente la servicii de telecomunicații pentru terți; agenții de import-export; agenții de informații comerciale; agenții de publicitate; analiza prețului de cost; închirierea echipamentelor de birou în spații pentru co-working; închirierea spațiilor publicitare; contabilitate; audit financiar; ser-



vicii de intermediere a afacerilor cu privire la corelarea potențialilor investitori privați cu antreprenorii care au nevoie de finanțare; agenții de plasare; gestionarea fișierelor informatice; gestiune administrativă externalizată pentru companii; facturare; prezentarea produselor; transcrierea comunicărilor (lucrări de birou); sondaje de opinie; studii de piață; investigații pentru afaceri; cercetări pentru afaceri; studii de marketing; recrutare de personal; consultanță cu privire la strategia de comunicare în domeniul publicității; consultanță cu privire la strategia de comunicare în domeniul relațiilor publice; consultanță în managementul și organizarea afacerilor; consultanță privind organizarea afacerii; consultanță pentru conducerea afacerilor; consultanță pentru probleme legate de personal; consultanță în afaceri; servicii de layout în scopuri publicitare; servicii de marketing; marketing în cadrul publicării de software; marketing destinat unui anumit scop; managementul activităților de impresariat artistic; managementul afacerilor sportivilor; întocmirea de CV-uri pentru alte persoane; redactarea scenariilor pentru scopuri publicitare; servicii de revista presei; actualizare și administrare de informații în registre; actualizare și întreținere de date din baze de date informatice; reactualizarea materialelor publicitare; prelucrarea textelor; servicii de comerț cu amănuntul on-line pentru muzică și filme descărcabile și preînregistrate; servicii de comerț cu amănuntul on-line pentru tonuri de apel descărcabile; servicii de comerț cu amănuntul on-line pentru muzică digitală descărcabilă; organizarea expozițiilor în scopuri comerciale sau publicitare; servicii de abonamente la ziare, pentru terți; organizarea prezentărilor de modă în scop promoțional; organizarea târgurilor comerciale; decorarea vitrinelor; estimarea în afaceri comerciale; întocmirea statelor de salarii; căutarea informațiilor în fișiere informatice, pentru terți; căutarea sponsorizărilor; asistență administrativă în procesul de prezentare a unui răspuns la cererile de oferte; asistență în conducerea afacerilor; asistență în management pentru întreprinderi comerciale sau industriale; servicii de intermediere comercială; informații pentru afaceri; furnizarea informațiilor de afaceri prin intermediul unui site; furnizarea informațiilor de contact comerciale și de afaceri; informații și asistență comerciale pentru consumatori; furnizarea unei piețe on-line pentru cumpărătorii și vânzătorii de bu-

nuri și servicii; furnizarea evaluărilor ale utilizatorilor în scopuri comerciale sau publicitare; indexare web în scop comercial sau publicitar; furnizarea clasamentelor ale utilizatorilor în scopuri comerciale sau publicitare; prezentarea produselor prin toate mijloacele de comunicare pentru vânzarea cu amănuntul; servicii de relații media; previziuni economice; vânzare prin licitație publică; servicii de comerț cu amănuntul de opere de artă furnizate de galerii de artă; promovarea vânzărilor pentru terți; promovarea vânzărilor pentru terți, inclusiv servicii de magazine și servicii de magazine on-line pentru vânzarea angro și cu amănuntul de produse; promovarea produselor și serviciilor prin sponsorizarea evenimentelor sportive; producția programelor de teleshopping; producția clipurilor publicitare; închirierea mașinilor și aparatelor de birou; închiriere de timp publicitar în mijloacele de comunicare; închirierea materialelor publicitar; închirierea panourilor de afișare (panouri publicitare); închirierea automatelor de vânzare; închirierea standurilor de vânzare; închirierea fotocopiatoarelor; profilarea consumatorilor în scopuri comerciale sau de marketing; publicarea textelor publicitare; publicitate radiofonică; dezvoltarea concepțiilor de publicitate; afișaj; distribuire de eșantioane; difuzarea anunțurilor publicitare; publicitate directă prin poștă; înregistrarea comunicatelor scrise și de date; redactarea textelor publicitare; publicitate; publicitate on-line într-o rețea informatizată; publicitate prin corespondență; publicitate televizată; compilarea informațiilor în baze de date informatice; compilații statistice; date referitoare la afaceri; sistematizarea informațiilor în fișiere electronice; servicii administrative pentru trimeri medicale; servicii de consultanță pentru conducerea afacerilor; servicii de comunicații corporative; negocierea contractelor comerciale pentru alte persoane; negocierea și încheierea tranzacțiilor comerciale pentru terți; compilarea indexurilor de informații în scopuri comerciale sau publicitare; întocmirea declarațiilor fiscale; întocmirea extraselor de cont; servicii de telemarketing; teste psihologice pentru selectarea personalului; servicii de vânzare angro pentru preparate farmaceutice, veterinare și sanitare și produse medicale; servicii de vânzare cu amănuntul sau angro pentru preparate farmaceutice, veterinare și sanitare și produse medicale; administrarea interimară a afacerilor; administrarea hotelurilor; administrarea

afacerilor pentru furnizorii de servicii independente; servicii de coordonare a proiectelor de afaceri pentru proiecte de construcții; administrarea comercială a licențelor produselor și a serviciilor pentru terți; gestiunea programelor de rambursare pentru alte persoane; administrarea programelor de fidelizare a clienților; administrarea programelor de fidelizare a pasagerilor care călătoresc frecvent cu avionul; prelucrarea administrativă a comenzilor de marfă; servicii de relocare pentru afaceri; servicii de relații cu publicul; servicii de lobby comercial; servicii de inteligență competitivă; servicii de modele în scop publicitar sau de promovare a vânzărilor; servicii de dactilografare; prestarea serviciilor de piață inteligentă; servicii de memento pentru întâlniri (lucrări de birou); optimizarea traficului pe site; servicii de depunere a declarațiilor fiscale; optimizarea motoarelor de căutare pentru promovarea vânzărilor; servicii de programare a întâlnirilor (lucrări de birou); servicii de comerț cu amănuntul în legătură cu produse de brutărie; servicii de evidență a cadourilor; servicii de comparare a prețurilor; publicitate de tip pay-per-click (PPC); servicii de secretariat; servicii de aprovizionare pentru terți (achiziții de bunuri și servicii pentru alte întreprinderi); servicii de stenografie; servicii de externalizare (asistență în afaceri); servicii de preluare a mesajelor vocale pentru abonați telefonici; operarea unei centrale telefonice interioare pentru alte persoane; servicii de fotocopiere; servicii de expertiză în materie de eficiența afacerilor;

43 - agenții de cazare (hoteluri, pensiuni); închirierea spațiilor de cazare temporară; închirierea sălilor de reuniune; case de vacanță; rezervarea hotelurilor; rezervarea pensiunilor; rezervarea spațiilor de cazare temporară; servicii hoteliere; cămine de bătrâni; snack-baruri; informații și consiliere cu privire la prepararea mâncărurilor; bufete cu autoservire; restaurante cu autoservire; servicii oferite de moteluri; pensiuni; pensiuni pentru animale; închirierea aparatelor de gătit; închirierea scaunelor, meselor, veselei și lenjeriei de masă; închirierea aparatelor de iluminat; închirierea corturilor; închirierea construcțiilor transportabile; închirierea dozatoarelor de apă potabilă; restaurante (servirea mesei); servicii de recepție pentru cazare temporară (gestionarea sosirilor și plecărilor); sculptură culinară; cantine; decorarea alimentelor; decorarea torturilor; servicii oferite de tabere de vacanță (cazare); servicii ale barurilor; servi-

cii de baruri cu narghilea; punerea la dispoziție a terenurilor de camping; servicii prestate de bucătari personali; catering; servicii de restaurant washoku; restaurante care servesc udon și soba; creșe de copii.

(531) CFE(8) 03.04.02; 03.04.05; 03.07.03; 03.07.06; 26.04.02; 26.04.05; 26.05.01; 26.05.22; 26.07.19; 28.05.00; 29.01.15.

(210) **049456**

(220) 2022.01.13

(730) **NEWTRANS-SERVICE S.R.L., MD**

Str. I. Creangă nr. 49/3, of. 61,  
MD-2064, Chișinău, Republica Moldova

(540)



(511) NCL(11-2022)

37 - servicii de construcții; servicii de instalare și reparații; extracție minieră, foraje pentru extracția de petrol și de gaze;

39 - transport; ambalarea și depozitarea mărfurilor; organizarea de călătorii.

(531) CFE(8) 06.07.05; 07.01.08; 07.01.12; 07.01.24; 27.05.10; 27.05.11.

(210) **049457**

(220) 2022.01.13

(730) **UNGUREANU Tudor, MD**

Str. Nucarilor nr. 41, MD-4839,  
Stăuceni, Chișinău, Republica Moldova

(540)



**ZARIN**

(511) NCL(11-2022)

03 - cosmetice și produse de toaletă nemedicinale; produse nemedicinale pentru curățarea dinților; produse de parfumerie, uleiuri esențiale; preparate pentru albit și alte substanțe pentru spălat; preparate pentru curățare, lustruire, degresare și șlefuire;

14 - metale prețioase și aliajele lor; bijuterii, pietre prețioase și semiprețioase; instrumente de ceasornicărie și pentru măsurarea timpului;

24 - textile și înlocuitori de textile; lenjerie de uz casnic; perdele din materiale textile sau plastice;

32 - bere; băuturi nealcoolice; ape minerale și carbogazoase; băuturi din fructe și sucuri de fructe; siropuri și alte preparate pentru fabricarea băuturilor nealcoolice;

33 - băuturi alcoolice, cu excepția berii; preparate alcoolice pentru fabricarea băuturilor;

44 - servicii medicale; servicii veterinare; servicii de igienă și de îngrijire a frumuseții pentru oameni sau animale; servicii de agricultură, acvacultură, horticultură și silvicultură.

(531) CFE(8) 24.09.02; 24.09.05; 24.09.09; 24.09.11; 27.05.01.

(210) **049458**

(220) 2022.01.13

(730) **UNGUREANU Tudor, MD**

Str. Nucarilor nr. 41, MD-4839,  
Stăuceni, Chișinău, Republica Moldova

(540)



**ZARIN**

(511) NCL(11-2022)

33 - băuturi alcoolice, cu excepția berii; preparate alcoolice pentru fabricarea băuturilor.

(531) CFE(8) 01.01.02; 01.01.10; 01.01.12; 01.01.14; 24.09.02; 24.09.05; 24.09.09; 24.09.11; 27.03.12; 27.05.08.

(210) **049459**

(220) 2022.01.14

(730) **TOMAȘ Galina, MD**

Bd. Decebal nr. 72/5, ap. 21,  
MD-2038, Chișinău, Republica Moldova

(540)

## AJUTĂ-MĂ SĂ SLĂBESC GALINA TOMAȘ

(511) NCL(11-2022)

35 - publicitate; administrarea, organizarea și managementul afacerilor; lucrări de birou;

41 - educație; instruire; divertisment; activități sportive și culturale;

44 - servicii medicale; servicii veterinare; servicii de igienă și de îngrijire a frumuseții pentru oameni sau animale; servicii de agricultură, acvacultură, horticultură și silvicultură.

(210) **049460**

(220) 2022.01.12

(730) **DF World of Spices GmbH, DE**

Dieter-Fuchs-Strasse 10, 49201 Dissen,  
Germania

(540)

## Povești cu Fuchs

(511) NCL(11-2022)

29 - carne, pește, păsări și vânat; extracte din carne; fructe și legume conservate, congelate, uscate și fierte; jeleurii, dulceturi, compoturi; ouă; lapte, brânzeturi, unt, iaurt și alte produse lactate; uleiuri și grăsimi de uz alimentar; înlocuitori de carne; cârnați vegetali preparați din proteină de soia (cârnați de soia); chiftele vegetale prăjite făcute din soia (înlocuitori de carne) și gulaș de soia; aspicuri din carne, pește, fructe și legume; fructe sau legume conservate în ulei, muștar,

oțet sau sirop (în saramură); cartofi, preparați; anghinare și miezuri de anghinare procesate; ardei iuți conservați; ardei preparați; năut, preparat; leguminoase preparate, linte (legume) conservată; germeni și lăstari de legume și fructe (prelucrați); măsline (pregătite), măsline umplute; ardei chili (preparați); piri piri (ardei chili), preparați; castraveciori; nuci preparate; germeni de soia (preparați); castane gățite; piure de castane; murături; ciuperci, preparate; trufe gățite; produse tartinabile pe bază de trufe (creme de trufe); gelatină de uz alimentar; glazuri comestibile pentru alimente pe bază de carne, pește, testacee, păsări, vânat, extracte de carne, produse lactate, supe, ciuperci, fructe, legume, cartofi, boabe de soia, nuci sau semințe; sucuri de legume pentru gătit; uleiuri, inclusiv uleiuri cu mirodenii, uleiuri condimentate, uleiuri de ciuperci, uleiuri de plante, uleiuri de fructe, uleiuri de legume, uleiuri de fructe de pădure, uleiuri de usturoi, uleiuri de semințe, uleiuri de nuci, uleiuri pe bază de trufe, ulei de măsline; uleiuri aromatizate, cu mirodenii; fructe de pădure (prelucrate); prafuri de fructe, fructe de pădure și legume; semințe preparate, praf de semințe; sosuri pentru gustări și preparate pentru fabricarea sosurilor pentru gustări; paste constând din carne, pește, păsări, vânat, extracte de carne, legume și produse lactate, cu adaos de mirodenii; piureuri constând din roșii, fasole, castane, mazăre; tocane; hummus (pastă de năut); pastă de trufe; pate de ficat; baze de supă, baze de ciorbă; concentrate pentru pregătirea supelor; supe, consommé-uri, bulion, ciorbe; concentrate de legume, carne și carne de pasăre, cuburi de bulion; preparate pentru gătitul supelor, consommé-urilor, bulionului și ciorbelor, toate și în formă deshidratată; amestecuri de legume pentru supe (procesate); lapte de soia, lapte de nucă de cocos pentru uz culinar, brânză, tofu; gemuri și marmeladă din fructe; amestecuri cu conținut de grăsime pentru tartine; alimente produse în principal din fasole sau năut cu adaos de făină de soia, inclusiv falafel; ulei din semințe de in pentru uz culinar; extracte de alge; alge preparate, foi din alge de mare; ouă de melci; melci, moluște și crustacee procesate; gustări și gustări sub formă de mâncăruri ușoare constând în principal din carne, pește, testacee, crustacee, moluște, păsări, vânat, extracte de carne, produse lactate, supe, ciuperci, fructe, legume, cartofi, boabe de soia, nuci sau semințe; chipsuri, chipsuri de cre-

veți; mâncăruri gata preparate și semipreparate constând în principal din carne, pește, testacee, crustacee, moluște, păsări, vânat, extracte de carne, produse lactate, supe, ciuperci, fructe, legume, cartofi, boabe de soia, nuci sau semințe; aperitive constând în principal din carne, pește, testacee, crustacee, moluște, păsări, vânat, extracte de carne, produse lactate, supe, ciuperci, fructe, legume, cartofi, boabe de soia, nuci sau semințe, inclusiv legume sau flori de legume marinate cu ulei; amestecuri instant deshidratate pentru mâncăruri preparate constând în principal din carne, pește, testacee, crustacee, moluște, păsări, vânat, extracte de carne, produse lactate, supe, ciuperci, fructe, legume, cartofi, boabe de soia, nuci sau semințe; salate preparate; umpluturi și amestecuri constând în principal din carne, pește, testacee, crustacee, moluște, păsări, vânat, extracte de carne, produse lactate, supe, ciuperci, fructe, legume, cartofi, boabe de soia, nuci sau semințe; alimente cu conținut redus de calorii, constând în principal din carne, pește, testacee, crustacee, moluște, păsări, vânat, extracte de carne, produse lactate, supe, ciuperci, fructe, legume, cartofi, boabe de soia, nuci sau semințe; produse tartinabile și topping-uri pentru alimente constând în principal din carne, pește, testacee, crustacee, moluște, păsări, vânat, extracte de carne, produse lactate, supe, ciuperci, fructe, legume, cartofi, boabe de soia, nuci sau semințe; lapte din boabe de soia, băuturi pe bază de soia utilizate ca înlocuitori de lapte; ulei de susan pentru alimente; susan măcinat; clătite de cartofi; răști (chiftelile cu cartofi gratinați prăjiți); toate produsele sus-menționate inclusiv conservate și sub formă de semipreparate sau mâncăruri gata preparate, inclusiv congelate și sub formă de alimente cu conținut redus de calorii, și inclusiv în capsule sau microcapsule sau cu cantitate redusă de germeni;

30 - cafea, ceai, cacao și înlocuitori de cafea; orez, paste făinoase și tăiței; tapioca și sago; făină și preparate din cereale; pâine, produse de patiserie și cofetărie; ciocolată; înghețată, șerburi și alte tipuri de gheață comestibilă; zahăr, miere, sirop de melasă; drojdie, praf de copt; sare, mirodenii, condimente, zarzavaturi conservate; oțet, sosuri și alte preparate de condimentare; gheață (apă înghețată); amestecuri și substanțe aromatice de uz alimentar, cu excepția uleiurilor esențiale; sare aromată și sare pentru asezonare,

esențe de mirodenii, extracte de mirodenii, plante aromatice pentru condimentare, plante în ulei pentru condimentare, plante aromatice uscate pentru gătit și de uz culinar, amestecuri de mirodenii, mirodenii sub formă de pastă, sare cu mirodenii, preparate de mirodenii; sare pentru conservarea alimentelor, sosuri condimentate și sosuri pentru condimentare; preparate pentru asezonare; amestecuri de plante aromatice pentru gătit; plante aromatice în ulei; frunze de dafin, cuișoare, ghimbir, ienibahar, boabe de ienupăr (condimente), șofran, coriandru; mirodenii pentru conserve și murături; bicarbonat de sodiu alimentar; arome alimentare, condimente și produse pentru asezonare; arome pentru asezonare, extracte de arome de uz alimentar, substanțe și preparate pentru asezonare, amestecuri condimentate, preparate pentru asezonare sub formă de pastă, mirodenii și condimente decorative, sare cu condimente, sosuri aromate, preparate aromate, inclusiv sub formă de cuburi; sambal (condiment pe bază de ardei iute); sosuri salsa; chutneys (condimente); marinate; marinate pentru asezonare; flori și plante aromatice cu flori pentru condimentare; praf de flori pentru condimentare; ardei iuți uscați (condimente), piri piri uscat (ardei chili, condiment); zahăr aromat, zahăr cu aromă de vanilie, zahăr vanilat; amestecuri de zahăr și scorțișoară; amestecuri de zahăr și mirodenii; zahăr din trestie de zahăr; glazuri comestibile pentru alimente pe bază de cereale, produse din cereale, orez, condimente și mirodenii; produse pentru frăgezit carne, de uz casnic (condimente); potențiatori de gust, saramură și marinate pentru carne, de uz casnic; pesmeți din pâine pentru panat; arome vegetale, extracte aromatice, arome de reacție și arome de afumare, esențe de uz alimentar (cu excepția esențelor eterice și uleiurilor esențiale); aditivi pentru panificație, și anume arome pentru copt; sosuri, inclusiv sosuri demi-glace, sos alb, sos pesto, sosuri de muștar, sosuri cu oțet și sosuri pentru salate (lichide sau uscate), sosuri de fructe; sosuri pentru mâncare; sos concentrat; amestecuri pentru mâncăruri și semipreparate pentru o gătire ușoară în formă uscată, de pastă sau lichidă, constând din ingrediente aromate și de condimentare, aditivi tehnici pentru alimente, cum ar fi agenții de îngroșare sau emulgatori și ingrediente pentru gust, în special produse lactate, legume, fructe, ciuperci, arome, mirodenii și plante aromatice; sirop

auriu, sirop de arțar; amestecuri uscate pentru sosuri și pentru sosuri pentru salate (lichide sau uscate); produse tartinabile și topping-uri pentru alimente constând în principal din cereale, preparate din cereale, orez, paste alimentare făinoase, condimente, mirodenii sau produse de patiserie; sosuri (amestecuri de oțet și ulei); agenți de îngroșare a sosurilor și sosurilor de carne; ketchup (sos); maioneză; capere; fructe și boabe de capere; preparate din cereale pentru consum uman, müsli, cuș-cuș, bulgur; mămăligă (polenta); mâncăruri pe bază de făină; fidele de orez, tăiței din amidon; fidea, macaroane; paste alimentare făinoase cu umplutură de brânză, carne sau legume; pâtés en croust; concentrat pentru aluat dospit; crutoane; produse de patiserie cu ceapă și brânză; lipii umplute sau acoperite la alegere sau pentru umplut sau acoperit, cum ar fi burritos, fajitas, taco, enchilada și chimichanga; gustări din grâu, orez și porumb fabricate prin extrudare, în special tortillas, nachos, taco, biscuiți sărați; produse de panificație ce pot fi gătite pentru consum într-un aparat de prăjit pâine, în special sandvișuri sărate coapte; fulgi de porumb; boabe de porumb prăjite; coșulețe din foietaj umplute cu diverse garnituri (vol-au-vent); amestecuri de copt și amestecuri de copt gata preparate (sub formă de pulbere), inclusiv amestecuri pentru copt cu mirodenii, condimente și arome; produse de panificație; taco, tortillas; făină de tapioca; budinci, bomboane, deserturi preparate (produse de patiserie și cofetărie); produse tartinabile pe bază de ciocolată, cacao, miere, produse din cereale sau maioneză; agenți de creștere pentru produse de panificație, și anume bicarbonat de sodiu, carbonat de amoniu și drojdie uscată pentru gătit; agenți de afânare a amestecurilor pentru prăjituri și panificație și a aluatului; ciocolată, nuga; dulciuri; produse cu conținut de ceai (îmbogățite cu vitamine și/sau aromatizate și/sau ca produse instant și/sau îmbogățite cu minerale), ceai cu gheață (iced tea), băuturi cu ceai sau pe bază de ceai, infuzii de plante și ceaiuri de fructe, infuzii (altele decât cele medicinale), kombucha (băuturi); hârtie de orez (comestibilă); preparate cu drojdie, tărâțe prelucrate (preparate din cereale) pentru consum uman, preparate din tărâțe, alimente făcute în principal din făină de soia cu adaos de fasole sau năut, inclusiv chiftelile de soia; pastă din fasole de soia (miso); drojdie sub formă de tablete sau capsule; apă de tranda-

fir; mâncăruri preparate pe bază de tăiței, mâncăruri preparate pe bază de paste, mâncăruri preparate pe bază de orez; taco, foi pentru taco, tortillas, înveliș pentru sandvișuri; gustări, chipsuri, gustări crocante și gustări mici constând în principal din cereale, preparate din cereale, orez, paste alimentare făinoase, condimente, mirodenii sau produse de patiserie; mâncăruri gata preparate și semipreparate constând în principal din cereale, preparate pe bază de cereale, orez, paste alimentare făinoase, condimente, mirodenii sau produse de patiserie; aperitive constând în principal din cereale, preparate din cereale, orez, paste alimentare făinoase, flori pentru condimentare conservate în ulei sau prăjite sau sandvișuri; amestecuri uscate pentru mâncăruri instant constând în principal din cereale, preparate din cereale, orez, paste alimentare făinoase, condimente, mirodenii sau produse de patiserie; salată de orez, salată de macaroane, salate de paste și alte salate incluse în clasa 30; umpluturi și amestecuri, constând în principal din cereale, preparate din cereale, orez, paste alimentare făinoase, condimente, mirodenii sau produse de patiserie; pateuri (patiserie); alimente cu conținut redus de calorii pe bază de carbohidrați (altele decât cele de uz medical); amestecuri (glazuri pentru gătit); dextroză, dextroză de afumare de uz alimentar; glutamat de monosodiu, glutamat de sodiu; glazuri cu aromă de ciocolată; glazuri dulci; condimente de pulverizat pentru alimente; agenți de îngroșare de uz culinar; lianți pentru cârnați; gluten de uz alimentar, amestecuri pentru glazuri incluse în clasa 30; glazuri condimentate (glazuri aromate) pentru alimente; pastă de susan; dulciuri pe bază de susan; batoane dulci cu susan; semințe de susan (condimente); dulciuri preparate din ulei de susan; sare de masă amestecată cu semințe de susan; semințe de susan prăjite și măcinate destinate utilizării ca mirodenie; semințe de in de uz culinar (asezonare); toate produsele sus-menționate inclusiv conservate sau sub formă de semipreparate și mâncăruri instant, inclusiv congelate și sub formă de alimente cu conținut redus de calorii, și inclusiv în capsule sau microcapsule sau cu cantitate redusă de germeni.

(210) **049462**  
 (220) 2022.01.10  
 (730) **BESCHIERU Nichita, MD**  
 Str. Nicolae Milescu Spătarul nr. 23, ap. 79,  
 MD-2075, Chișinău, Republica Moldova  
 (540)

## DORINȚA

(511) NCL(11-2022)  
 33 - băuturi alcoolice, cu excepția berii; preparate alcoolice pentru fabricarea băuturilor.

(210) **049463**  
 (220) 2022.01.11  
 (730) **DOBZEU Doina, MD**  
 Str. Teilor nr. 8,  
 MD-2043, Chișinău, Republica Moldova  
 (540)



(591) Culori revendicate: alb, negru, roz-închis, roz-deschis.  
 (511) NCL(11-2022)  
 16 - hârtie și carton; produse de imprimărie; articole pentru legătoria; fotografii; articole de papetărie și de birou, cu excepția mobilei; adezivi pentru papetărie sau menaj; materiale de desen și materiale pentru artiști; pensule; materiale didactice și de instruire; foi, folii și pungi din plastic pentru împachetare și ambalare; caractere și clișee tipografice;  
 41 - educație; instruire; divertisment; activități sportive și culturale.  
 (531) CFE(8) 01.01.03; 01.01.12; 20.01.01; 20.01.03; 20.05.25; 26.04.02; 26.04.05; 26.04.16; 27.05.02; 29.01.14.

- (210) **049464**  
 (220) 2022.01.12  
 (730) **BESCHIERU Daria, MD**  
 Str. Nicolae Milescu Spătarul nr. 23, ap. 79,  
 MD-2075, Chișinău, Republica Moldova  
 (540)

## BOOTYBAR

- (511) NCL(11-2022)  
 05 - preparate farmaceutice, medicale și de uz veterinar; produse igienice pentru medicină; alimente și substanțe dietetice adaptate pentru uz medical sau veterinar, alimente pentru bebeluși; suplimente alimentare pentru oameni și animale; plasturi, materiale pentru pansamente; materiale pentru plombarea dinților și pentru mulaje dentare; dezinfectante; produse pentru distrugerea animalelor dăunătoare; fungicide, erbicide;  
 29 - carne, pește, păsări și vânat; extracte din carne; fructe și legume conservate, congelate, uscate și fierte; jeleurii, dulceturi, compoturi; ouă; lapte, brânzeturi, unt, iaurt și alte produse lactate; uleiuri și grăsimi comestibile;  
 30 - cafea, ceai, cacao și înlocuitori ai acestora; orez, paste făinoase și tăiței; tapioca și sago; făină și preparate din cereale; pâine, produse de patiserie și cofetărie; ciocolată; înghețată, șerbeturi și alte înghețate comestibile; zahăr, miere, sirop de melasă; drojdie, praf de copt; sare, condimente, mirodenii, plante aromatice conservate; oțet, sosuri și alte condimente; gheață (apă înghețată);  
 43 - servicii de alimentație publică; servicii de cazare temporară.

- (210) **049465**  
 (220) 2022.01.12  
 (730) **TRITEAC Alexandru, MD**  
 Bd. Decebal nr. 23/2, ap. 30,  
 MD-2060, Chișinău, Republica Moldova

(540)



- (591) Culori revendicate: alb, negru, roșu.  
 (511) NCL(11-2022)  
 29 - carne, pește, păsări și vânat; extracte din carne; fructe și legume conservate, congelate, uscate și fierte; jeleurii, dulceturi, compoturi; ouă; lapte, brânzeturi, unt, iaurt și alte produse lactate; uleiuri și grăsimi comestibile.  
 (531) CFE(8) 03.04.01; 03.04.02; 24.09.09; 24.09.21; 27.05.07; 27.05.11; 27.05.24; 29.01.13.

- (210) **049466**  
 (220) 2022.01.14  
 (310) 36237  
 (320) 2021.07.23  
 (330) AD  
 (730) **Philip Morris Products S.A., CH**  
 Quai Jeanrenaud 3, 2000 Neuchâtel, Elveția  
 (540)

## TEREA RUBY PEARL

- (511) NCL(11-2022)  
 34 - vaporizatoare cu fir pentru țigări electronice și dispozitive electronice de fumat; tutun, brut sau prelucrat; produse din tutun, inclusiv țigări de foi, țigărete, cigarillos, tutun pentru rularea propriilor țigărete, tutun de pipă, tutun de mestecat, tutun de prizat, kretek; snus; înlocuitori de tutun (cu excepția celor pentru uz medical); articole pentru fumători, inclusiv foite și tuburi pentru țigărete, filtre pentru

țigarete, recipiente de tutun, tabachere pentru țigarete și scrumiere pentru fumători, pipe, dispozitive de buzunar pentru rularea țigaretelor, brichete pentru fumători; chibrituri; bețe de tutun, produse din tutun pentru a fi încălzite, dispozitive electronice și părți ale acestora pentru încălzirea țigaretelor sau a tutunului pentru eliberarea de aerosoli care conțin nicotină pentru inhalare; soluții de nicotină lichidă pentru utilizare în țigări electronice; dispozitive electronice de fumat; țigări electronice; țigări electronice folosite ca înlocuitori ai țigărilor tradiționale; dispozitive electronice pentru inhalarea aerosolilor care conțin nicotină; dispozitive de vaporizare orale pentru fumători, produse din tutun și înlocuitori de tutun; articole pentru țigări electronice destinate fumătorilor; piese și accesorii pentru produsele sus-menționate incluse în clasa 34; stingătoare pentru țigarete și țigări de foi încălzite, precum și pentru bețe de tutun încălzite; huse pentru țigări electronice reîncărcabile.

- (210) **049467**  
 (220) 2022.01.14  
 (730) **CÎRLIG Dumitru, MD**  
 MD-6219, Coșcodeni, Sîngerei, Republica Moldova  
 (540)



- (511) NCL(11-2022)  
 37 - servicii de construcții; servicii de instalare și reparații; extracție minieră, foraje pentru ex-

- tracția de petrol și de gaze;  
 39 - transport; ambalarea și depozitarea mărfurilor; organizarea de călătorii;  
 44 - servicii medicale; servicii veterinare; servicii de igienă și de îngrijire a frumuseții pentru oameni sau animale; servicii de agricultură, acvacultură, horticultură și silvicultură.  
 (531) CFE(8) 18.01.01; 18.01.07; 18.01.09; 18.01.23; 26.04.12; 26.04.18; 26.11.21; 27.05.08; 27.05.24.

- (210) **049469**  
 (220) 2022.01.14  
 (730) **Great Wall Motor Company Limited, CN**  
 2266 Chaoyang South Street, Baoding, Hebei 071000, China  
 (540)

**FUNKY CAT**

- (511) NCL(11-2022)  
 09 - programe de calculator înregistrate; programe înregistrate de operare pe calculator; monitoare (programe de calculator); programe de calculatoare (software descărcabil); fișiere cu imagini descărcabile; aplicații software de calculatoare, descărcabile; software pentru economizor de ecran; aplicații software descărcabile pentru telefoane inteligente; aparate de recunoaștere facială; discuri reflectorizante individuale pentru prevenirea accidentelor de circulație; indicatoare digitale; lanternă de semnalizare cu laser pentru salvare; aparate pentru intercomunicații; telefoane mobile; aparate de măsurat pentru detectarea sateliților; discuri de picup; acumulatoare electrice pentru vehicule; baterii electrice pentru vehicule; recipiente de acumulatoare; recipiente de baterii;  
 12 - vehicule de locomotie terestră, aeriană, navală și pe calea ferată; vehicule; mașini; autorulote; mașini fără conducător (mașini autonome); vehicule electrice; motoare pentru vehicule terestre; motoare termice pentru vehicule terestre; cutii de viteze pentru vehiculele terestre; caroserii pentru automobile; șasiuri pentru automobile; roți de automobile; anvelope pentru roți de automobile; tapițerii pentru vehicule; airbaguri (dispozitive de protecție pentru automobile); parașocuri pentru automobile; roți libere pentru vehicule



terestre; ambreiaje pentru vehicule terestre; frâne pentru vehicule; capote de motoare pentru vehicule; parbrize pentru automobile; retrovizoare; amortizoare pentru automobile; portiere de vehicule; hamuri de siguranță pentru scaune de vehicule; volane pentru vehicule; geamuri de vehicule; pedale pentru vehicule pe ambele părți; parasolare pentru mașini; huse pentru roata de rezervă; biciclete; drezine; vehicule cu motor de mici dimensiuni; pompe de biciclete și vehicule pe două roți;

- 35 - agenții de import-export; promovarea vânzărilor pentru terți; servicii de aprovizionare pentru terți (achiziții de bunuri și servicii pentru alte întreprinderi); managementul marketingului; publicitate; prezentarea produselor pentru vânzarea cu amănuntul; furnizarea unei piețe on-line pentru cumpărătorii și vânzătorii de bunuri și servicii; consultanță în managementul și organizarea afacerilor;
- 37 - stații de service (alimentare cu carburant și întreținere); întreținerea și reparația vehiculelor; întreținerea vehiculelor; tratamente preventive contra ruginii, pentru vehicule; servicii de depanare pentru vehicule; gresarea vehiculelor; curățarea vehiculelor; spălarea vehiculelor; șlefuirea vehiculelor; servicii de lăcuire; instalare, întreținere și reparații de mașinărie; tratamente contra ruginii; reșaparea pneurilor; vulcanizarea pneurilor (reparație); echilibrare anvelope.
- (531) CFE(8) 27.05.01; 27.05.17.

(210) **049470**  
 (220) 2022.01.14  
 (730) **GM Pharmaceuticals LTD, GE**  
 Rustavi highway № 52, 0114 Tbilisi, Georgia  
 (540)

## Gerdheal

- (511) NCL(11-2022)  
 05 - preparate farmaceutice, medicale și de uz veterinar; produse igienice pentru medicină; alimente și substanțe dietetice adaptate pentru uz medical sau veterinar, alimente pentru bebeluși; suplimente alimentare pentru oameni și animale; plasturi, materiale pentru pansamente; materiale pentru plombarea dinților și pentru mulaje dentare; dezinfectan-

te; produse pentru distrugerea animalelor dăunătoare; fungicide, erbicide.

(210) **049471**  
 (220) 2022.01.14  
 (730) **GM Pharmaceuticals LTD, GE**  
 Rustavi highway № 52, 0114 Tbilisi, Georgia  
 (540)

## Апиксан Apixan

- (511) NCL(11-2022)  
 05 - preparate farmaceutice, medicale și de uz veterinar; produse igienice pentru medicină; alimente și substanțe dietetice adaptate pentru uz medical sau veterinar, alimente pentru bebeluși; suplimente alimentare pentru oameni și animale; plasturi, materiale pentru pansamente; materiale pentru plombarea dinților și pentru mulaje dentare; dezinfectante; produse pentru distrugerea animalelor dăunătoare; fungicide, erbicide.
- (531) CFE(8) 28.05.00.

(210) **049472**  
 (220) 2022.01.14  
 (730) **GM Pharmaceuticals LTD, GE**  
 Rustavi highway № 52, 0114 Tbilisi, Georgia  
 (540)

## Рефлюстоп Reflustop

- (511) NCL(11-2022)  
 05 - preparate farmaceutice, medicale și de uz veterinar; produse igienice pentru medicină; alimente și substanțe dietetice adaptate pentru uz medical sau veterinar, alimente pentru bebeluși; suplimente alimentare pentru oameni și animale; plasturi, materiale pentru pansamente; materiale pentru plombarea dinților și pentru mulaje dentare; dezinfectante; produse pentru distrugerea animalelor dăunătoare; fungicide, erbicide.
- (531) CFE(8) 28.05.00.

(210) **049473**  
 (220) 2022.01.14  
 (730) **GM Pharmaceuticals LTD, GE**  
 Rustavi highway № 52, 0114 Tbilisi, Georgia  
 (540)

## СТАТИКО STATICO

(511) NCL(11-2022)  
 05 - preparate farmaceutice, medicale și de uz veterinar; produse igienice pentru medicină; alimente și substanțe dietetice adaptate pentru uz medical sau veterinar, alimente pentru bebeluși; suplimente alimentare pentru oameni și animale; plasturi, materiale pentru pansamente; materiale pentru plombarea dinților și pentru mulaje dentare; dezinfectante; produse pentru distrugerea animalelor dăunătoare; fungicide, erbicide.  
 (531) CFE(8) 28.05.00.

(210) **049474**  
 (220) 2022.01.14  
 (730) **GM Pharmaceuticals LTD, GE**  
 Rustavi highway № 52, 0114 Tbilisi, Georgia  
 (540)

## Эликсабан Elixaban

(511) NCL(11-2022)  
 05 - preparate farmaceutice, medicale și de uz veterinar; produse igienice pentru medicină; alimente și substanțe dietetice adaptate pentru uz medical sau veterinar, alimente pentru bebeluși; suplimente alimentare pentru oameni și animale; plasturi, materiale pentru pansamente; materiale pentru plombarea dinților și pentru mulaje dentare; dezinfectante; produse pentru distrugerea animalelor dăunătoare; fungicide, erbicide.  
 (531) CFE(8) 28.05.00.

(210) **049477**  
 (220) 2022.01.17  
 (730) **STEGARU Tamara, MD**  
 Str-Ia 2 Nichita Smochină nr. 5,  
 MD-2021, Chișinău, Republica Moldova  
 (540)



## SALVIA MED&SPA

(511) NCL(11-2022)  
 41 - educație; instruire; divertisment; activități sportive și culturale;  
 44 - servicii medicale; servicii veterinare; servicii de igienă și de îngrijire a frumuseții pentru oameni sau animale; servicii de agricultură, acvacultură, horticultură și silvicultură.  
 (531) CFE(8) 01.15.24; 02.09.04; 24.17.07; 24.17.25; 26.03.23; 26.13.25; 27.05.17.

(210) **049480**  
 (220) 2022.01.18  
 (730) **IVANOV Irina, MD**  
 MD-5235, Sofia, Drochia, Republica Moldova  
 (540)



(526) Elementele mărcii asupra cărora solicitantul declară că renunță la invocarea oricărui drept exclusiv: "Centru de Dezvoltare Personală", cu excepția executării grafice deosebite.

- (511) NCL(11-2022)  
41 - educație; instruire; divertisment; activități sportive și culturale.
- (531) CFE(8) 03.13.01; 20.07.01; 20.07.02; 27.05.09.

- 
- (210) **049485**  
(220) 2022.01.18  
(730) **Nissan Jidosha Kabushiki Kaisha (also trading as Nissan Motor Co., Ltd.), JP**  
No.2, Takara-cho, Kanagawa-ku, Yokohama-shi, Kanagawa-ken, Japonia
- (540)

## LEAF

- (511) NCL(11-2022)  
12 - vehicule de locomoție terestră, aeriană, navală și pe calea ferată; mașini; vehicule electrice; vagoane; camioane; furgonete; vehicule sportiv-utilitare; autocare; autorulote; mașini sport; automobile de curse; biciclete; automobile; camioane motostivuitoare; tractoare, inclusiv tractoare pentru remorcare; plăcuțe de frână pentru vehiculele terestre; parașocuri de vehicule; airbaguri (dispozitive de protecție pentru vehicule terestre); aparate de noroi pentru vehicule terestre; piese pentru vehicule terestre, aeriene și navale; accesorii pentru vehicule.

- 
- (210) **049486**  
(220) 2022.01.13  
(730) **CHIROȘCA Nicolae, MD**  
Str. A. Șciusev nr. 55, ap. 35,  
MD-2065, Chișinău, Republica Moldova
- (540)

## LA TAIFAS

- (511) NCL(11-2022)  
30 - cafea, ceai, cacao și înlocuitori ai acestora; orez, paste făinoase și tăiței; tapioca și sago; făină și preparate din cereale; pâine, produse de patiserie și cofetărie; ciocolată; înghețată, șerburi și alte înghețate comestibile; zahăr, miere, sirop de melasă; drojdie, praf de copt;

sare, condimente, mirodenii, plante aromatice conservate; oțet, sosuri și alte condimente; gheață (apă înghețată);

- 32 - bere; băuturi nealcoolice; ape minerale și carbogazoase; băuturi din fructe și sucuri de fructe; siropuri și alte preparate pentru fabricarea băuturilor nealcoolice;
- 35 - publicitate; administrarea, organizarea și managementul afacerilor; lucrări de birou;
- 43 - servicii de alimentație publică; servicii de cazare temporară.

- 
- (210) **049487**  
(220) 2022.01.14  
(730) **OLĂRIȚĂ Alina, MD**  
Str. Albișoara nr. 82, bloc 8, ap. 235,  
MD-2005, Chișinău, Republica Moldova
- (540)



## POIENITA PICILOR

*Împreună făurim destine*

- (511) NCL(11-2022)  
41 - educație; instruire; divertisment; activități sportive și culturale.
- (531) CFE(8) 01.01.05; 01.07.06; 02.05.08; 02.05.17; 02.05.22; 02.05.27; 20.07.01; 20.07.02; 27.05.09.

- 
- (210) **049488**  
(220) 2022.01.19  
(730) **NEBULAB S.R.L., MD**  
Str. Gheorghe Codreanu nr. 35,  
MD-2008, Chișinău, Republica Moldova
- (540)

## NEBULAB

(511) NCL(11-2022)

09 - aparate și instrumente științifice, pentru cercetare, de navigare, geodezice, fotografice, cinematografice, audiovizuale, optice, de cântărire, de măsurare, de semnalizare, de detectare, de testare, de verificare, de salvare și didactice; aparate și instrumente pentru conducerea, distribuirea, transformarea, acumularea, reglarea sau comanda curentului electric; aparate și instrumente pentru înregistrarea, transmiterea, reproducerea sau procesarea sunetului, imaginilor sau datelor; suporturi media înregistrate și descărcabile, software de calculator, suporturi media digitale sau analogice de înregistrare și de stocare fără conținut; mecanisme pentru aparate cu preplată; case de marcat, dispozitive de calculat; calculatoare și dispozitive periferice de calculator; costume de scafandru, măști pentru scafandri, tampoane de urechi pentru scafandri, cleme nazale pentru scafandri și înotători, mănuși de scafandru, aparate de respirat sub apă pentru înot subacvatic; extinctoare;

42 - servicii științifice și tehnologice, precum și servicii de cercetare și de creație, referitoare la acestea; servicii de analiză industrială, cercetare industrială și proiectare industrială; servicii de control al calității și de autentificare; crearea și dezvoltarea calculatoarelor și programelor de calculator.

(531) CFE(8) 26.03.23; 27.03.15; 27.05.17.

(210) **049490**

(220) 2022.01.21

(730) **STEPANIUC Ecaterina, MD**

Str-la 2 Mihail Sadoveanu nr. 6, MD-6813,  
Costești, Ialoveni, Republica Moldova

**CURBET Valentina, MD**

Str-la 2 Mihail Sadoveanu nr. 6, MD-6813,  
Costești, Ialoveni, Republica Moldova

(540)



(511) NCL(11-2022)

41 - educație; instruire; divertisment; activități sportive și culturale.

(531) CFE(8) 24.17.25; 26.01.20; 26.01.21; 27.05.24.

(210) **049492**

(220) 2022.01.19

(730) **TOMȘA Mihail, MD**

MD-6315, Cneazevca, Leova, Republica  
Moldova

(540)

## ALBATROS

(511) NCL(11-2022)

36 - servicii financiare, monetare și bancare; servicii de asigurări; afaceri imobiliare.

(210) **049493**

(220) 2022.01.19

(730) **BESCHIERU Daria, MD**

Str. Nicolae Milescu-Spătarul nr. 23, ap. 79,  
MD-2075, Chișinău, Republica Moldova

(540)

## WHITE SWAN

(511) NCL(11-2022)

33 - băuturi alcoolice, cu excepția berii; preparate alcoolice pentru fabricarea băuturilor.

(210) **049496**  
 (220) 2022.01.20  
 (730) **NUNA INTERNATIONAL B.V., NL**  
 Van der Valk Boumanweg 178-C, 2352 JD  
 Leiderdorp, Olanda  
 (540)



(511) NCL(11-2022)  
 18 - portbebeuri pentru transportul copiilor și bebelușilor; geți stil bandulieră pentru transportul copiilor și bebelușilor; marsupii pentru transportul bebelușilor; geți pentru scutece; port-bebe; geți pentru transportul accesoriilor bebelușilor; geți, rucsacuri, serviete pentru școlari, ghiozdane școlare, sacoșe pentru cumpărături; cufere și geamantane de voiaj, toate cele menționate pentru îngrijirea bebelușilor și copiilor;  
 28 - bare de jucării pentru agățarea jucăriilor mobile suspendate; bare de jucării care se atașează de leagăne pentru bebeluși; bare de jucării care se atașează de scaune înalte pentru bebeluși; jucării de pluș; jucării de pluș umplute; leagăne pentru bebeluși; accesorii pentru leagăne pentru bebeluși.  
 (531) CFE(8) 26.11.12; 27.01.25.

(210) **049498**  
 (220) 2022.01.20  
 (730) **CONTABILITATE ȘI AUDIT S.R.L., publicație periodică, MD**  
 Str. Căpriană nr. 50,  
 MD-2005, Chișinău, Republica Moldova  
 (540)

# CONTABILITATE ȘI AUDIT

(511) NCL(11-2022)  
 16 - hârtie și carton; produse de imprimare; articole pentru legătorie; fotografii; articole de papetărie și de birou, cu excepția mobilei; adezivi pentru papetărie sau menaj; materiale de desen și materiale pentru artiști; pensule; materiale didactice și de instruire; foi, folii și pungi din plastic pentru împachetare și ambalare; caractere și clișee tipografice;  
 35 - publicitate; administrarea, organizarea și managementul afacerilor; lucrări de birou.  
 (531) CFE(8) 27.05.01; 27.05.17.

(210) **049500**  
 (220) 2022.01.17  
 (730) **CASTEL MIMI S.R.L., MD**  
 Str. Dacia nr. 1, MD-6512,  
 Bulboaca, Anenii Noi, Republica Moldova  
 (540)



(554) Marcă tridimensională.  
 (591) Culori revendicate: oliv.  
 (511) NCL(11-2022)  
 33 - băuturi alcoolice, cu excepția berii; preparate alcoolice pentru fabricarea băuturilor.  
 (531) CFE(8) 19.07.01; 19.07.17; 29.01.11.

(210) **049501**  
 (220) 2022.01.17  
 (730) **CASTEL MIMI S.R.L., MD**  
 Str. Dacia nr. 1, MD-6512,  
 Bulboaca, Anenii Noi, Republica Moldova  
 (540)



(554) Marcă tridimensională.  
 (511) NCL(11-2022)  
 33 - băuturi alcoolice, cu excepția berii; preparate  
 alcoolice pentru fabricarea băuturilor.  
 (531) CFE(8) 19.07.01; 19.07.17.

(210) **049507**  
 (220) 2022.01.20  
 (730) **ASOCIAȚIA OBȘTEASCĂ MEDIA ALTER-  
 NATIVĂ, MD**  
 Str. Calea Orheiului nr. 28/1,  
 MD-2059, Chișinău, Republica Moldova

(540)



(511) NCL(11-2022)  
 35 - publicitate; administrarea, organizarea și  
 managementul afacerilor; lucrări de birou;  
 38 - servicii de telecomunicații;  
 41 - educație; instruire; divertisment; activități  
 sportive și culturale.  
 (531) CFE(8) 26.04.07; 26.04.18; 26.04.24;  
 27.05.24.

(210) **049508**  
 (220) 2022.01.21  
 (730) **Johnson & Johnson, US**  
 One Johnson & Johnson Plaza, New Brun-  
 swick, New Jersey, 08933, Statele Unite ale  
 Americii  
 (540)

**CLEAN & CLEAR**

(511) NCL(11-2022)  
 03 - cosmetice nemedicale; balsamuri de buze,  
 luciu de buze și pudră.

(210) **049509**  
 (220) 2022.01.21  
 (730) **ȘARGU Oleg, MD**  
 MD-3723, Negrești, Strășeni, Republica Moldova  
**CONOPLIN Maxim, MD**  
 Str. 31 August nr. 89,  
 MD-3506, Orhei, Republica Moldova  
 (540)

## HI-DUK

(511) NCL(11-2022)  
 07 - mașini, mașini-unelte, unelte acționate electric; motoare, cu excepția celor pentru vehiculele terestre; componente de cuplare și transmisie a mașinilor, cu excepția celor pentru vehiculele terestre; unelte agricole, altele decât unelte de mână acționate manual; incubatoare pentru ouă; mașini automate de vânzare;  
 12 - vehicule; aparate de locomotie terestră, aeriană sau navală;  
 25 - îmbrăcăminte, încălțăminte, articole care servesc la acoperirea capului;  
 28 - jocuri, jucării și articole pentru joacă; aparate pentru jocuri video; articole de gimnastică și sport; decorațiuni (ornamente) pentru pomul de Crăciun.

(210) **049510**  
 (220) 2022.01.21  
 (730) **AMO Uppsala AB, SE**  
 Box 6406, 75136 Uppsala, Suedia  
 (540)

## HEALON ENDOCOAT

(511) NCL(11-2022)  
 05 - produse farmaceutice, inclusiv sare de natriu (sodiu) de acid hialuronic.

(210) **049511**  
 (220) 2022.01.21  
 (730) **TP-LINK CORPORATION LIMITED, HK**  
 ROOM 901, 9/F., NEW EAST OCEAN CENTRE, 9 SCIENCE MUSEUM ROAD, TSIM SHA TSUI, KOWLOON, HONG KONG, CHINA  
 (540)



(511) NCL(11-2022)  
 09 - amplificatoare de rețea fără fir; routere de rețea; dispozitive cu puncte de acces fără fir; programe de calculatoare (software descărcabil), toate pentru utilizare cu produsele sus-menționate.  
 (531) CFE(8) 27.05.17.

(210) **049512**  
 (220) 2022.01.21  
 (730) **TP-LINK CORPORATION LIMITED, HK**  
 ROOM 901, 9/F., NEW EAST OCEAN CENTRE, 9 SCIENCE MUSEUM ROAD, TSIM SHA TSUI, KOWLOON, HONG KONG, CHINA  
 (540)



## HomeCare

(511) NCL(11-2022)  
 09 - modemi; switch-uri pentru rețele de calculatoare; module de comutare pentru rețele de calculatoare; amplificatoare de rețea fără fir; aparate pentru intercomunicații; routere de rețea; programe de calculatoare (software descărcabil) pentru controlul dispozitivelor sus-menționate; aplicații descărcabile pentru

dispozitive portabile inteligente pentru controlul dispozitivelor sus-menționate; software și firmware pentru configurare și asigurare unei rețele de domiciliu securizate, sigure și rapide pentru utilizatori; software de calculatoare pentru configurare și asigurare unei rețele de domiciliu securizate, sigure și rapide pentru utilizatori; sisteme de operare a calculatorului; programe de operare pentru calculatoare.

(531) CFE(8) 02.09.01; 07.01.01; 24.01.03; 24.01.08; 24.01.25; 26.11.01; 27.05.10.

(210) **049513**

(220) 2022.01.21

(730) **TP-LINK CORPORATION LIMITED, HK**  
ROOM 901, 9/F., NEW EAST OCEAN CENTRE, 9 SCIENCE MUSEUM ROAD, TSIM SHA TSUI, KOWLOON, HONG KONG, CHINA

(540)



(511) NCL(11-2022)

09 - routere de rețea; comutatoare ethernet; puncte de acces fără fir; hardware de calculatoare; software pentru planificarea, configurarea, implementarea, operarea, gestionarea și monitorizarea dispozitivelor de comunicare; dispozitive pentru stocarea datelor; telefoane VOIP; camere video; magnetoscoape; întrerupătoare electrice; fișe de conectare (electricitate).

(531) CFE(8) 26.11.12; 26.11.22; 27.05.07.

(210) **049514**

(220) 2022.01.21

(730) **CILAG GMBH INTERNATIONAL, CH**  
Gubelstrasse 34, 6300 Zug, Elveția

(540)

**LE PETIT MARSEILLAIS**

(526) Elementele mărcii asupra cărora solicitantul declară că renunță la invocarea oricărui drept exclusiv: "MARSEILLAIS".

(511) NCL(11-2022)

03 - preparate pentru albit și alte substanțe pentru spălat; preparate pentru curățare, lustruire, degresare și șlefuire; săpunuri; parfumerie, uleiuri esențiale, cosmetice, loțiuni pentru păr; produse pentru îngrijirea dinților; produsele sus-menționate fiind de origine franceză.

(210) **049515**

(220) 2022.01.21

(730) **CILAG GMBH INTERNATIONAL, CH**  
Gubelstrasse 34, 6300 Zug, Elveția

(540)



(526) Elementele mărcii asupra cărora solicitantul declară că renunță la invocarea oricărui drept exclusiv: "MARSEILLAIS", cu excepția executării grafice deosebite.

(511) NCL(11-2022)

03 - preparate pentru albit și alte substanțe pentru spălat; preparate pentru curățare, lustruire, degresare și șlefuire; săpunuri; parfumerie, uleiuri esențiale, cosmetice, loțiuni pentru păr; produse pentru îngrijirea dinților; produsele sus-menționate fiind de origine franceză.

(531) CFE(8) 02.05.02; 02.05.17; 26.04.03; 26.04.14; 26.07.21; 26.07.25; 27.05.10.

(210) **049516**

(220) 2022.01.21

(730) **TRENDSETER S.R.L., MD**  
Str. Gheorghe Tudor nr. 2B,  
MD-2028, Chișinău, Republica Moldova



(540)

**ALPACABOX**

(511) NCL(11-2022)

- 16 - hârtie și carton; produse de imprimare; articole pentru legătorie; fotografii; articole de papetărie și de birou, cu excepția mobilei; adevizi pentru papetărie sau menaj; materiale de desen și materiale pentru artiști; pensule; materiale didactice și de instruire; foi, folii și pungi din plastic pentru împachetare și ambalare; caractere și clișee tipografice;
- 28 - jocuri, jucării și articole pentru joacă; aparate pentru jocuri video; articole de gimnastică și sport; decorațiuni (ornamente) pentru pomul de Crăciun;
- 41 - educație; instruire; divertisment; activități sportive și culturale.

(210) **049518**

(220) 2022.01.24

(730) **DARIE Marianna, MD**

Str. Dacilor nr. 6, MD-2082,  
Colonița, Chișinău, Republica Moldova

(540)



The logo for 'Brow Xenna' features a stylized leaf icon to the left of the word 'Brow' in a bold, sans-serif font. Below 'Brow' is the word 'Xenna' in a larger, bold, sans-serif font.

(511) NCL(11-2022)

- 03 - cosmetice și produse de toaletă nemedicinale; produse nemedicinale pentru curățarea dinților; produse de parfumerie, uleiuri esențiale; preparate pentru albit și alte substanțe pentru spălat; preparate pentru curățare, lustruire, degresare și șlefuire;
- 35 - publicitate; administrarea, organizarea și managementul afacerilor; lucrări de birou;

- 44 - servicii medicale; servicii veterinare; servicii de igienă și de îngrijire a frumuseții pentru oameni sau animale; servicii de agricultură, acvacultură, horticultură și silvicultură.

(531) CFE(8) 05.03.11; 05.03.13; 05.03.15; 27.05.17.

(210) **049519**

(220) 2022.01.24

(730) **PRODAN Ruslan, MD**

Str. Ion Creangă nr. 48, MD-4839,  
Stăuceni, Chișinău, Republica Moldova

(540)

**Produsă pentru tine!**

(511) NCL(11-2022)

- 35 - publicitate; administrarea, organizarea și managementul afacerilor; lucrări de birou;

- 37 - servicii de construcții; servicii de instalare și reparații; extracție minieră, foraje pentru extracția de petrol și de gaze.

(531) CFE(8) 03.07.01; 03.07.19; 03.07.24; 04.03.19; 07.03.01; 24.17.04; 26.04.15; 26.04.18; 27.05.24.

(210) **049520**

(220) 2022.01.20

(730) **GSH Trademarks Limited, CY**

Afroditis 25, 2nd floor, office 204, Nicosia,  
Cipru

(540)

**SHUSTOFF**

(511) NCL(11-2022)

- 33 - băuturi alcoolice, cu excepția berii; preparate alcoolice pentru fabricarea băuturilor.

(210) **049528**  
 (220) 2022.01.25  
 (730) **Shenzhen YouMe Information Technology Co., Ltd., CN**  
 201, Building B, Dianlian technology building, Nanhuan Avenue, Mashantou Community, Matian street, Guangming District, Shenzhen, 518000, China  
 (540)

 The logo consists of the words "AIR BAR" in a bold, sans-serif font. The letter "A" is stylized with a triangle inside it.

(511) NCL(11-2022)  
 34 - tutun și înlocuitori de tutun; țigări și trabucuri; țigări electronice și vaporizatoare orale pentru fumători; articole pentru fumători; chibrituri.  
 (531) CFE(8) 27.01.05; 27.03.15; 27.05.25.

(210) **049529**  
 (220) 2022.01.25  
 (730) **Shenzhen YouMe Information Technology Co., Ltd., CN**  
 201, Building B, Dianlian technology building, Nanhuan Avenue, Mashantou Community, Matian street, Guangming District, Shenzhen, 518000, China  
 (540)

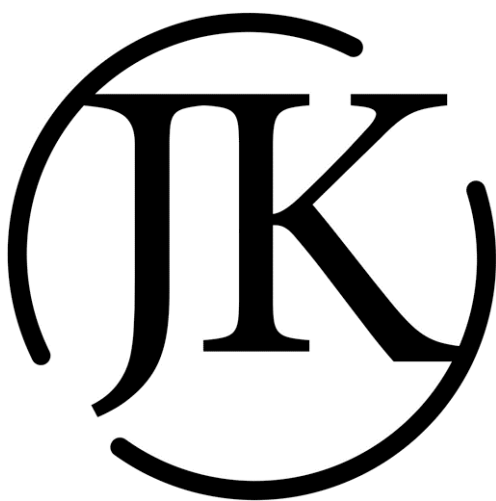
 The logo features the letters "JK" in a bold, serif font, enclosed within a circular border that is partially open at the top and bottom.

(511) NCL(11-2022)  
 34 - tutun și înlocuitori de tutun; țigări și trabucuri; țigări electronice și vaporizatoare orale pentru fumători; articole pentru fumători; chibrituri.  
 (531) CFE(8) 26.01.03; 26.01.18; 26.02.05; 26.02.18; 27.05.22.

(210) **049530**  
 (220) 2022.01.25  
 (730) **Shenzhen YouMe Information Technology Co., Ltd., CN**  
 201, Building B, Dianlian technology building, Nanhuan Avenue, Mashantou Community, Matian street, Guangming District, Shenzhen, 518000, China  
 (540)

 The logo consists of the word "VAPSI" in a bold, sans-serif font.

(511) NCL(11-2022)  
 34 - tutun și înlocuitori de tutun; țigări și trabucuri; țigări electronice și vaporizatoare orale pentru fumători; articole pentru fumători; chibrituri.  
 (531) CFE(8) 27.05.17.

(210) **049532**  
 (220) 2022.01.25  
 (730) **BULGARI WINERY S.R.L., întreprindere cu capital străin, MD**  
 Str. Gagarin nr. 1, MD-7422,  
 Tvardița, Taraclia, Republica Moldova  
 (540)

 The logo consists of the words "BULGARI WINERY" in a bold, sans-serif font.

(511) NCL(11-2022)  
 03 - cosmetice și produse de toaletă nemedicinale; produse nemedicinale pentru curățarea dinților; produse de parfumerie, uleiuri esențiale; preparate pentru albit și alte substanțe pentru spălat; preparate pentru curățare, lustruire, degresare și șlefuire;

05 - preparate farmaceutice, medicale și de uz veterinar; produse igienice pentru medicină; alimente și substanțe dietetice adaptate pentru uz medical sau veterinar, alimente pentru bebeluși; suplimente alimentare pentru oameni și animale; plasturi, materiale pentru pansamente; materiale pentru plombarea dinților și pentru mulaje dentare; dezinfectante; produse pentru distrugerea animalelor dăunătoare; fungicide, erbicide.

---

(210) **049533**  
 (220) 2022.01.25  
 (730) **LUXFARMOL S.R.L., MD**  
 Str. Ferapontievscia nr. 1, MD-3801,  
 Comrat, UTA Găgăuzia, Republica Moldova  
 (540)



**ANTIVIRUS**

(526) Elementele mărcii asupra cărora solicitantul declară că renunță la invocarea oricărui drept exclusiv: "ANTIVIRUS", cu excepția executării grafice deosebite.  
 (591) Culori revendicate: alb, roșu, verde.  
 (511) NCL(11-2022)  
 03 - cosmetice și produse de toaletă nemedicinale; articole de parfumerie, preparate pentru curățare;  
 05 - produse farmaceutice, produse igienice de uz medical; dezinfectante.  
 (531) CFE(8) 05.03.13; 05.03.14; 26.11.13; 27.05.25; 29.01.13.

---

(210) **049535**  
 (220) 2022.01.21  
 (730) **METALPORT PRIM S.R.L., MD**  
 Str. Ion Creangă nr. 8, MD-3736,  
 Vorniceni, Strășeni, Republica Moldova

(540)

**MATERIALE DE CONSTRUCȚII**

(526) Elementele mărcii asupra cărora solicitantul declară că renunță la invocarea oricărui drept exclusiv: "MATERIALE DE CONSTRUCȚII", cu excepția executării grafice deosebite.  
 (511) NCL(11-2022)  
 35 - publicitate; administrarea, organizarea și managementul afacerilor; lucrări de birou.  
 (531) CFE(8) 24.17.02; 26.01.06; 27.05.09.

---

(210) **049536**  
 (220) 2022.01.24  
 (730) **CUȚEBOV Valeriu, MD**  
 Str. Budăi nr. 23, ap. 2,  
 MD-2023, Chișinău, Republica Moldova  
 (540)



**Child Dreams**  
 DREAMS COME TRUE

(511) NCL(11-2022)  
 41 - educație; instruire; divertisment; activități sportive și culturale.  
 (531) CFE(8) 01.01.05; 01.01.09; 01.07.01; 01.07.03; 01.07.10; 02.05.01; 02.05.23; 02.05.27; 27.05.10.

(210) **049537**  
 (220) 2022.01.25  
 (730) **M/S LEAF FIBERS PRIVATE LIMITED, IN**  
 B-2/10A, MODEL TOWN II DELHI DELHI  
 NORTH WEST DL 110009, INDIA  
 (540)

## MYTH

(511) NCL(11-2022)  
 05 - țigarete fără tutun, de uz medical; preparate farmaceutice;  
 30 - gumă de mestecat pentru îmborsăritarea respirației; gumă de mestecat, cu excepția celor de uz medicinal.

(210) **049538**  
 (220) 2022.01.25  
 (730) **M/S LEAF FIBERS PRIVATE LIMITED, IN**  
 B-2/10A, MODEL TOWN II DELHI DELHI  
 NORTH WEST DL 110009, INDIA  
 (540)

## VASP

(511) NCL(11-2022)  
 05 - țigarete fără tutun, de uz medical; preparate farmaceutice;  
 30 - gumă de mestecat pentru îmborsăritarea respirației; gumă de mestecat, cu excepția celor de uz medicinal.

(210) **049539**  
 (220) 2022.01.26  
 (730) **RONIX S.R.L. firma, MD**  
 Str. Feredeului nr. 12, of. 7,  
 MD-2005, Chișinău, Republica Moldova  
 (540)

## VAPORLAX

(511) NCL(11-2022)  
 34 - tutun și înlocuitori de tutun; țigări și trabucuri; țigări electronice și vaporizatoare orale pentru fumători; articole pentru fumători; chibrituri.

(210) **049540**  
 (220) 2022.01.26  
 (730) **RONIX S.R.L. firma, MD**  
 Str. Feredeului nr. 12, of. 7,  
 MD-2005, Chișinău, Republica Moldova  
 (540)

## LIO

(511) NCL(11-2022)  
 34 - tutun și înlocuitori de tutun; țigări și trabucuri; țigări electronice și vaporizatoare orale pentru fumători; articole pentru fumători; chibrituri.

(210) **049541**  
 (220) 2022.01.26  
 (730) **BEZER Iurie, MD**  
 Str. Ghidighici nr. 3/14,  
 MD-2069, Chișinău, Republica Moldova  
 (540)

## Detrimun

(511) NCL(11-2022)  
 05 - preparate farmaceutice, medicale și de uz veterinar; produse igienice pentru medicină; alimente și substanțe dietetice adaptate pentru uz medical sau veterinar, alimente pentru bebeluși; suplimente alimentare pentru oameni și animale; plasturi, materiale pentru pansamente; materiale pentru plombarea dinților și pentru mulaje dentare; dezinfectante; produse pentru distrugerea animalelor dăunătoare; fungicide, erbicide.

(210) **049544**  
 (220) 2022.01.27  
 (730) **CIUHRII Ceslav, MD**  
 Str. Nichita Smochină nr. 29,  
 MD-2021, Chișinău, Republica Moldova  
 (540)

## VARIOTONE

- (511) NCL(11-2022)  
03 - produse cosmetice;  
05 - produse farmaceutice.

(540)



- (210) **049545**  
(220) 2022.01.21  
(730) **BRASNUEV Natalia, MD**  
Str. Bogdan Voievod nr. 2, ap. 175,  
MD-2068, Chișinău, Republica Moldova  
(540)



- (511) NCL(11-2022)  
03 - cosmetice și produse de toaletă nemedicinale; produse nemedicinale pentru curățarea dinților; produse de parfumerie, uleiuri esențiale; preparate pentru albit și alte substanțe pentru spălat; preparate pentru curățare, lustruire, degresare și șlefuire;  
35 - publicitate; administrarea, organizarea și managementul afacerilor; lucrări de birou;  
41 - educație; instruire; divertisment; activități sportive și culturale;  
44 - servicii medicale; servicii veterinare; servicii de igienă și de îngrijire a frumuseții pentru oameni sau animale; servicii de agricultură, acvacultură, horticultură și silvicultură.  
(531) CFE(8) 21.03.13; 24.17.24; 24.17.25; 26.01.16; 27.05.24.

- (526) Elementele mărcii asupra cărora solicitantul declară că renunță la invocarea oricărui drept exclusiv: "Satul German", cu excepția execuției grafice deosebite.  
(591) Culori revendicate: verde-deschis, alb.  
(511) NCL(11-2022)  
35 - publicitate; administrarea, organizarea și managementul afacerilor; lucrări de birou;  
36 - servicii financiare, monetare și bancare; servicii de asigurări; afaceri imobiliare;  
37 - servicii de construcții; servicii de instalare și reparații; extracție minieră, foraje pentru extracția de petrol și de gaze;  
41 - educație; instruire; divertisment; activități sportive și culturale;  
42 - servicii științifice și tehnologice, precum și servicii de cercetare și de creație, referitoare la acestea; servicii de analiză industrială, cercetare industrială și proiectare industrială; servicii de control al calității și de autentificare; crearea și dezvoltarea calculatoarelor și programelor de calculator.  
(531) CFE(8) 07.01.08; 07.01.24; 07.01.25; 07.03.11; 26.07.25; 26.13.25; 27.05.10; 29.01.12.

- (210) **049546**  
(220) 2022.01.25  
(730) **CIUHRII Ceslav, MD**  
Str. Nichita Smochină nr. 29,  
MD-2021, Chișinău, Republica Moldova

- (210) **049547**  
(220) 2022.01.25  
(730) **CIUHRII Ceslav, MD**  
Str. Nichita Smochină nr. 29,  
MD-2021, Chișinău, Republica Moldova

(540)



(526) Elementele mărcii asupra cărora solicitantul declară că renunță la invocarea oricărui drept exclusiv: "Satul German", cu excepția execuției grafice deosebite.

(591) Culori revendicate: verde-deschis, verde-închis.

(511) NCL(11-2022)

35 - publicitate; administrarea, organizarea și managementul afacerilor; lucrări de birou;

36 - servicii financiare, monetare și bancare; servicii de asigurări; afaceri imobiliare;

37 - servicii de construcții; servicii de instalare și reparații; extracție minieră, foraje pentru extracția de petrol și de gaze;

41 - educație; instruire; divertisment; activități sportive și culturale;

42 - servicii științifice și tehnologice, precum și servicii de cercetare și de creație, referitoare la acestea; servicii de analiză industrială, cercetare industrială și proiectare industrială; servicii de control al calității și de autentificare; crearea și dezvoltarea calculatoarelor și programelor de calculator.

(531) CFE(8) 07.01.08; 07.01.24; 07.01.25; 07.03.11; 26.07.25; 26.13.25; 27.05.10; 29.01.12.

(210) **049548**

(220) 2022.01.31

(730) **DORIVIVI GROUP S.R.L., MD**

Str. Florilor nr. 28/2, ap. 123,  
MD-2068, Chișinău, Republica Moldova

(540)

# DORÍS

(511) NCL(11-2022)

25 - îmbrăcăminte, încălțăminte, articole care servesc la acoperirea capului;

35 - publicitate; administrarea, organizarea și managementul afacerilor; lucrări de birou.

(531) CFE(8) 27.05.07.

(210) **049549**

(220) 2022.01.20

(730) **PAN-ALKO S.R.L., MD**

Str. Revaz Lomtadze nr. 4, MD-3715,  
Cojușna, Strășeni, Republica Moldova

(540)

# AMULET

(511) NCL(11-2022)

32 - bere; băuturi nealcoolice; ape minerale și carbogazoase; băuturi din fructe și sucuri de fructe; siropuri și alte preparate pentru fabricarea băuturilor nealcoolice;

33 - băuturi alcoolice, cu excepția berii; preparate alcoolice pentru fabricarea băuturilor.

(210) **049550**

(220) 2022.01.25

(730) **BUELO S.R.L., MD**

Str. Acad. Sergiu Rădăuțanu nr. 9, ap. 206,  
MD-2045, Chișinău, Republica Moldova

(540)

# RIBNII STANDART

(511) NCL(11-2022)

29 - carne, pește, păsări și vânat; extracte din carne; fructe și legume conservate, congelate, uscate și fierte; jeleuri, dulceturi, compoturi; ouă; lapte, brânzeturi, unt, iaurt și alte produse lactate; uleiuri și grăsimi comestibile.

- (210) **049553**  
 (220) 2022.01.27  
 (730) **MGB-COMERȚ S.R.L., MD**  
 Str. Dimineții nr. 63, ap. 18,  
 MD-2002, Chișinău, Republica Moldova  
**MG-COMPLET S.R.L., societate comercia-**  
**lă, MD**  
 Str. Dimitrie Moruzi nr. 21,  
 MD-2019, Chișinău, Republica Moldova

(540)



- (591) Culori revendicate: violet, albastru, alb.  
 (511) NCL(11-2022)  
 06 - metale comune și aliajele lor; minereuri; materiale metalice pentru edificare și construcții; construcții transportabile metalice; cabluri și fire neelectrice din metale comune; mici articole de fierărie; containere metalice pentru depozitare sau transport; seifuri;  
 17 - cauciuc, gutapercă, gumă, azbest, mică și înlocuitori ai acestora materiale, neprocesate și semiprocesate; materiale plastice și rășini extrudate destinate utilizării în producție; materiale de călăfătuire, etanșare și izolare; țevi, tuburi și furtunuri flexibile nemetalice;  
 35 - servicii on-line de tranzacționare, și anume servicii de operare on-line pe piețe pentru vânzătorii și cumpărătorii de produse și servicii; servicii on-line de tranzacționare în care vânzătorii afișează produsele sau serviciile care urmează să fie oferite spre vânzare, achiziționare sau spre licitare prin intermediul Internetului, în scopul facilitării vânzării de produse și servicii de către terți prin intermediul unei rețele de calculatoare; oferire de răspuns evaluativ și evaluări de produse și servicii oferite de vânzători, evaluarea valorii și a prețurilor produselor și serviciilor oferite de vânzători, serviciilor de performanță a cumpărătorilor și vânzătorilor, serviciilor de livrare, precum și experiența globală de tranzacționare în legătură cu acestea; oferirea unui ghid de căutare de publicitate on-line care oferă produse și servicii ale vânzătorilor; oferirea unei baze de date de căutare on-line de evaluare pentru cumpărători și vânzători; publicitate; gestiunea afacerilor comerciale; administrare comercială; lucrări de birou; servicii de comercializare pentru terți presta-

- te de supermarketuri, hipermarketuri, buticuri, magazine, gherete, chioșcuri și tarabe;  
 37 - servicii de construcții; servicii de instalare și reparații; extracție minieră, foraje pentru extracția de petrol și de gaze.  
 (531) CFE(8) 14.01.01; 14.01.02; 15.01.01; 15.01.19; 15.09.11; 15.09.25; 27.03.15; 27.05.11; 29.01.13.

- (210) **049554**  
 (220) 2022.01.27  
 (730) **Johnson & Johnson, US**  
 One Johnson & Johnson Plaza, New Brunswick, New Jersey, 08933, Statele Unite ale Americii

(540)



- (591) Culori revendicate: alb, albastru, roz.  
 (511) NCL(11-2022)  
 05 - produse igienice de protecție pentru femei.  
 (531) CFE(8) 01.15.11; 26.04.18; 26.11.13; 27.05.11; 29.01.13.

- (210) **049556**  
 (220) 2022.01.27  
 (730) **MGB-COMERȚ S.R.L., MD**  
 Str. Dimineții nr. 63, ap. 18,  
 MD-2002, Chișinău, Republica Moldova  
**MG-COMPLET S.R.L., societate comercia-**  
**lă, MD**  
 Str. Dimitrie Moruzi nr. 21,  
 MD-2019, Chișinău, Republica Moldova

(540)



(526) Elementele mărcii asupra cărora solicitantul declară că renunță la invocarea oricărui drept exclusiv: "©", cu excepția executării grafice deosebite.

(591) Culori revendicate: roșu, albastru, alb.

(511) NCL(11-2022)

09 - aparate și instrumente științifice, pentru cercetare, de navigare, geodezice, fotografice, cinematografice, audiovizuale, optice, de cântărire, de măsurare, de semnalizare, de detectare, de testare, de verificare, de salvare și didactice; aparate și instrumente pentru conducerea, distribuirea, transformarea, acumularea, reglarea sau comanda curentului electric; aparate și instrumente pentru înregistrarea, transmiterea, reproducerea sau procesarea sunetului, imaginilor sau datelor; suporturi media înregistrate și descărcabile, software de calculator, suporturi media digitale sau analogice de înregistrare și de stocare fără conținut; mecanisme pentru aparate cu preplată; case de marcat, dispozitive de calculat; calculatoare și dispozitive periferice de calculator; costume de scafandru, măști pentru scafandri, tampoane de urechi pentru scafandri, cleme nazale pentru scafandri și înotători, mănuși de scafandru, aparate de respirat sub apă pentru înot subacvatic; extincitoare;

17 - cauciuc, gutapercă, gumă, azbest, mică și înlocuitori ai acestora materiale, neprocesate și semiprocesate; materiale plastice și rășini extrudate destinate utilizării în producție; materiale de călăfătuire, etanșare și izolare; țevi, tuburi și furtunuri flexibile nemetalice;

19 - materiale, nu din metal, pentru edificare construcție; conducte rigide, nu din metal, pentru edificare; asfalt, smoală, gudron și bitum; construcții transportabile, nu din metal; monumente nemetalice.

(531) CFE(8) 07.15.06; 07.15.20; 25.03.15; 26.04.22; 27.01.03; 27.05.10; 29.01.13.

(210) **049558**

(220) 2022.01.28

(730) **NERUH Serghei, MD**

Str. Mihail Ceachir nr. 15,

MD-2009, Chișinău, Republica Moldova

(540)

## COUTURE

(511) NCL(11-2022)

33 - băuturi alcoolice, cu excepția berii; preparate alcoolice pentru fabricarea băuturilor.

(210) **049559**

(220) 2022.01.28

(730) **NERUH Serghei, MD**

Str. Mihail Ceachir nr. 15,

MD-2009, Chișinău, Republica Moldova

(540)

## LIBERTA

(511) NCL(11-2022)

33 - băuturi alcoolice, cu excepția berii; preparate alcoolice pentru fabricarea băuturilor.

(210) **049560**

(220) 2022.01.28

(730) **MANTALUȚA Valentina, MD**

Str. A. Mateevici nr. 58, MD-4839,

Stăuceni, Chișinău, Republica Moldova

(540)

## CESARINI

(511) NCL(11-2022)

14 - metale prețioase și aliajele lor; bijuterii, pietre prețioase și semiprețioase; instrumente de ceasornicărie și pentru măsurarea timpului;

18 - piele și imitații de piele; piei de animale; genți de voiaj și de transport; umbrele și parasolare; bastoane; bice, harnașament și articole de șelărie; zgărzi, lese și îmbrăcăminte pentru animale;

25 - îmbrăcăminte, încălțăminte, articole care servesc la acoperirea capului;

43 - servicii de alimentație publică; servicii de cazare temporară.



(210) **049561**  
 (220) 2022.01.28  
 (730) **NOVA IT S.R.L., MD**  
 Bd. Constantin Negruzzi nr. 2/4,  
 MD-2001, Chișinău, Republica Moldova  
 (540)



**OPTIMUM NUTRITION**

(511) NCL(11-2022)  
 29 - carne, pește, păsări și vânat; extracte din carne; fructe și legume conservate, congelate, uscate și fierte; jeleuri, dulceturi, compoturi; ouă; lapte, brânzeturi, unt, iaurt și alte produse lactate; uleiuri și grăsimi comestibile;  
 31 - produse agricole, de acvacultură, horticole și forestiere, brute și neprelucrate; cereale și semințe crude și neprocesate; fructe și legume proaspete, plante aromatice proaspete; plante și flori naturale; bulbi, răsaduri și semințe pentru plantare; animale vii; hrană și băuturi pentru animale; malț.  
 (531) CFE(8) 24.15.07; 24.15.13; 26.02.18; 27.05.17.

(210) **049562**  
 (220) 2022.01.28  
 (730) **NERUH Serghei, MD**  
 Str. Mihail Ceachir nr. 15,  
 MD-2009, Chișinău, Republica Moldova  
 (540)

**FOREVER**

(511) NCL(11-2022)  
 33 - băuturi alcoolice, cu excepția berii; preparate alcoolice pentru fabricarea băuturilor.

(210) **049563**  
 (220) 2022.01.31  
 (730) **SACHDEV Tatiana, MD**  
 Str. Petru Rareș nr. 36, ap. 111,  
 MD-2005, Chișinău, Republica Moldova  
 (540)



(511) NCL(11-2022)  
 05 - preparate farmaceutice, medicale și de uz veterinar; produse igienice pentru medicină; alimente și substanțe dietetice adaptate pentru uz medical sau veterinar, alimente pentru bebeluși; suplimente alimentare pentru oameni și animale; plasturi, materiale pentru pansamente; materiale pentru plombarea dinților și pentru mulaje dentare; dezinfectante; produse pentru distrugerea animalelor dăunătoare; fungicide, erbicide;  
 10 - aparate și instrumente chirurgicale, medicale, dentare și veterinare; membre artificiale, ochi și dinți; articole ortopedice; material de sutură; dispozitive terapeutice și de asistență, adaptate pentru persoanele cu handicap; aparate de masaj; aparate, dispozitive și articole pentru alăptarea bebelușilor; aparate, dispozitive și articole pentru activitatea sexuală;  
 35 - publicitate; administrarea, organizarea și managementul afacerilor; lucrări de birou;  
 41 - educație; instruire; divertisment; activități sportive și culturale;  
 44 - servicii medicale; servicii veterinare; servicii de igienă și de îngrijire a frumuseții pentru oameni sau animale; servicii de agricultură, acvacultură, horticultură și silvicultură.  
 (531) CFE(8) 02.09.10; 26.04.03; 26.04.07; 27.05.09.

(210) **049573**  
 (220) 2022.01.28  
 (730) **MOLDPRESA GRUP S.R.L., MD**  
 Str. Ștefan Vodă nr. 3, MD-2003,  
 Durlești, Chișinău, Republica Moldova

(540)

## INFO BOOTHS

(511) NCL(11-2022)

16 - hârtie și carton; produse de imprimare; articole pentru legătorie; fotografii; articole de papetărie și de birou, cu excepția mobilei; adezivi pentru papetărie sau menaj; materiale de desen și materiale pentru artiști; pensule; materiale didactice și de instruire; foi, folii

și pungi din plastic pentru împachetare și ambalare; caractere și clișee tipografice;

- 30 - cafea, ceai, cacao și înlocuitori ai acestora; orez, paste făinoase și tăiței; tapioca și sago; făină și preparate din cereale; pâine, produse de patiserie și cofetărie; ciocolată; înghețată, șerburi și alte înghețate comestibile; zahăr, miere, sirop de melasă; drojdie, praf de copt; sare, condimente, mirodenii, plante aromatice conservate; oțet, sosuri și alte condimente; gheață (apă înghețată);
- 35 - publicitate; administrarea, organizarea și managementul afacerilor; lucrări de birou.
- 
- 
-

## Mărci înregistrate în baza cererilor acceptate parțial

(111) **36061**  
 (151) 2021.12.30  
 (181) 2030.02.17  
 (210) 045598  
 (220) 2020.02.17  
 (730) **OPICONSULTING GRUP S.R.L., MD**  
 MD-6827, Suruceni, Ialoveni,  
 Republica Moldova  
 (540)

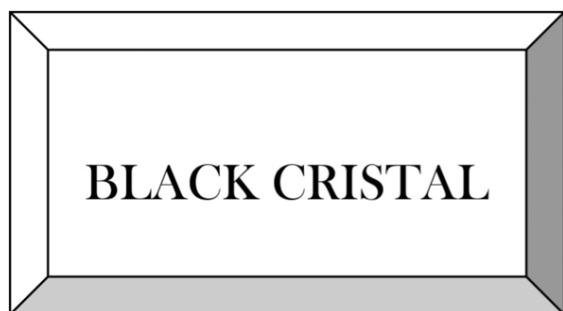

(526) Elementele mărcii asupra cărora nu se extinde dreptul exclusiv: "BLACK", cu excepția executării grafice deosebite.  
 (511) NCL(11-2020)  
 34 - tutun și înlocuitori de tutun; țigări și țigarete; țigarete electronice și vaporizatoare orale pentru fumători; articole pentru fumători; chibrituri.  
 (531) CFE(8) 25.01.10; 26.04.02; 26.04.09; 26.15.13; 27.05.01.

(111) **36062**  
 (151) 2022.01.05  
 (181) 2030.10.13  
 (210) 046940  
 (220) 2020.10.13  
 (730) **BUCURIA S.A., MD**  
 Str. Columna nr. 162,  
 MD-2004, Chișinău, Republica Moldova  
 (540)

## TONDI

(511) NCL(11-2020)  
 30 - orez; tapioca și sago; sirop de melasă; drojdie, praf de copt; zarzavaturi conservate; oțet, gheață (apă înghețată).

(111) **36068**  
 (151) 2022.01.08  
 (181) 2031.02.05  
 (210) 047402  
 (220) 2021.02.05  
 (730) **DIXI MEDIA S.R.L., MD**  
 Str. Bucovinei nr. 9,  
 MD-2075, Chișinău, Republica Moldova  
 (540)

## RADIO ENERGY

(526) Elementele mărcii asupra cărora nu se extinde dreptul exclusiv: "RADIO", "ENERGY".  
 (511) NCL(11-2021)  
 35 - publicitate; managementul, organizarea și administrarea afacerilor comerciale; lucrări de birou;  
 38 - servicii de telecomunicații;  
 41 - educație; instruire; divertisment; activități sportive și culturale.

(111) **36070**  
 (151) 2022.01.08  
 (181) 2031.02.16  
 (210) 047522  
 (220) 2021.02.16  
 (730) **EUROTERM GROUP S.R.L., întreprindere cu capital străin, MD**  
 Str. Mihail Sadoveanu nr. 4/10,  
 MD-2044, Chișinău, Republica Moldova  
 (540)



(511) NCL(11-2021)  
 11 - aparate și instalații de încălzire, de răcire, de producere a vaporilor, de gătit, de uscare, de ventilare.  
 (531) CFE(8) 27.05.17.

(111) **36071**  
 (151) 2022.01.08  
 (181) 2031.03.12  
 (210) 047682  
 (220) 2021.03.12  
 (730) **LEPILOV Natalia, MD**  
 Str. Melestiu nr. 16, bloc 2, ap. 4,  
 MD-2006, Chişinău, Republica Moldova  
 (540)

**PRIDE**

(511) NCL(11-2021)  
 03 - preparate pentru albit și alte substanțe pentru spălat; preparate pentru curățare, lustruire, degresare și șlefuire; toate produsele susmenționate, cu excepția săpunurilor în calupuri.

(111) **36081**  
 (151) 2022.01.08  
 (181) 2031.02.12  
 (210) 047480  
 (220) 2021.02.12  
 (730) **CIUBENCO Alexandru, MD**  
 Str. Hristo Botev nr. 6, ap. 78,  
 MD-2043, Chişinău, Republica Moldova  
 (540)



**PRETTY LOVE**

(526) Elementele mărcii asupra cărora nu se extinde dreptul exclusiv: "P", cu excepția executării grafice deosebite.

(511) NCL(11-2021)  
 10 - aparate și instrumente chirurgicale, medicale, dentare și veterinare; membre, ochi și dinți artificiali; articole ortopedice; materiale de sutură; dispozitive terapeutice și de asistență, adaptate pentru persoanele cu dizabilități; aparate de masaj; aparate, dispozitive și articole pentru alăptarea bebelușilor; aparate, dispozitive și articole pentru activitatea sexuală;

35 - publicitate; managementul, organizarea și administrarea afacerilor comerciale.

(531) CFE(8) 01.05.24; 01.13.05; 26.01.18; 26.15.01; 27.05.17; 27.05.21.

(111) **36082**  
 (151) 2022.01.08  
 (181) 2031.02.12  
 (210) 047481  
 (220) 2021.02.12  
 (730) **CIUBENCO Alexandru, MD**  
 Str. Hristo Botev nr. 6, ap. 78,  
 MD-2043, Chişinău, Republica Moldova  
 (540)



**London - Miami - Tokyo**

(526) Elementele mărcii asupra cărora nu se extinde dreptul exclusiv: "London", "Miami", "Tokyo", cu excepția executării grafice deosebite; "HOT", cu excepția executării grafice deosebite, pentru produsele solicitate din clasa 05.

(511) NCL(11-2021)  
 05 - produse farmaceutice, medicale și de uz veterinar; produse igienice de uz medical; substanțe și alimente dietetice de uz medical sau veterinar, alimente pentru sugari; suplimente dietetice pentru oameni și animale; plasturi, materiale pentru pansamente; materiale pentru plombarea dinților, ceară dentară; dezinfectante; produse pentru distrugerea animalelor dăunătoare; fungicide, erbicide;

35 - publicitate; managementul, organizarea și administrarea afacerilor comerciale; lucrări de birou.

(531) CFE(8) 26.04.02; 26.04.18; 27.05.15.

(111) **36083**  
 (151) 2022.01.08  
 (181) 2031.02.12  
 (210) 047482  
 (220) 2021.02.12  
 (730) **CIUBENCO Alexandru, MD**  
 Str. Hristo Botev nr. 6, ap. 78,  
 MD-2043, Chișinău, Republica Moldova  
 (540)



(526) Elementele mărcii asupra cărora nu se extinde dreptul exclusiv: "FACTORY", cu excepția executării grafice deosebite.  
 (511) NCL(11-2021)  
 10 - aparate și instrumente chirurgicale, medicale, dentare și veterinare; membre, ochi și dinți artificiali; articole ortopedice; materiale de sutură; dispozitive terapeutice și de asistență, adaptate pentru persoanele cu dizabilități; aparate de masaj; aparate, dispozitive și articole pentru alăptarea bebelușilor; aparate, dispozitive și articole pentru activitatea sexuală; toate produsele sus-menționate, cu excepția mănușilor de uz medical, mănușilor pentru masaj, cearcafurilor chirurgicale, cearcafurilor chirurgicale (câmpuri operatorii sterile);  
 35 - publicitate; managementul, organizarea și administrarea afacerilor comerciale; lucrări de birou.  
 (531) CFE(8) 26.01.18; 26.01.20; 26.01.24; 27.05.09.

(111) **36084**  
 (151) 2022.01.10  
 (181) 2030.08.05  
 (210) 046510  
 (220) 2020.08.05  
 (730) **NAGORNÎI Nicolai, MD**  
 Bd. Mircea cel Bătrân nr. 34, ap. 123,  
 MD-2075, Chișinău, Republica Moldova  
 (540)

**SAUBER**

(591) Culori revendicate: alb, negru, roșu, galben.  
 (511) NCL(11-2020)  
 16 - articole pentru legătorie; adevizi pentru papetărie sau menaj; pensule; materiale didactice și de instruire; caractere și clișee tipografice;  
 35 - publicitate; gestiunea afacerilor comerciale; administrare comercială; lucrări de birou.  
 (531) CFE(8) 26.04.04; 26.04.09; 27.05.17; 29.01.14.

(111) **36086**  
 (151) 2022.01.05  
 (181) 2030.09.09  
 (210) 046785  
 (220) 2020.09.09  
 (730) **CEPOI Victor, MD**  
 Șos. Balcani nr. 2, ap. 78,  
 MD-2001, Chișinău, Republica Moldova  
 (540)



**ECOGREEN**

(591) Culori revendicate: verde.

(511) NCL(11-2020)

- 05 - produse farmaceutice, medicale și de uz veterinar; produse igienice de uz medical; substanțe și alimente dietetice de uz medical sau veterinar, alimente pentru sugari; suplimente dietetice pentru oameni și animale; plasturi, materiale pentru pansamente; materiale pentru plombarea dinților, ceară dentară; dezinfectante; produse pentru distrugerea animalelor dăunătoare; fungicide, erbicide;
- 16 - hârtie și carton; produse de imprimare; articole pentru legătorie; fotografii; articole de papetărie și de birou, cu excepția mobilei; adevizi pentru papetărie sau menaj; materiale pentru pictură și pentru artiști; pensule; materiale didactice și de instruire; folii, pelicule și pungi din plastic pentru ambalare și împachetare; caractere și clișee tipografice;
- 18 - piele și imitații de piele; piei de animale; genți de voiaj și de transport; umbrele și umbrele de soare; bastoane; bice și articole de șelărie; zgărzi, lese și îmbrăcăminte pentru animale;
- 21 - ustensile și recipiente de menaj sau de bucătărie; vase de bucătărie și articole de masă, cu excepția cuțitelor, furculițelor și lingurilor; piepteni și bureți; perii, cu excepția pensulelor; materiale pentru perii; articole pentru curățare; sticlă brută sau semiprelucrată, cu excepția sticlei de construcție; articole de sticlă, articole de porțelan și faianță;
- 29 - carne, pește, păsări și vânat; extracte din carne; fructe și legume conservate, congelate, uscate și fierte; jeleurii, dulcețuri, compoturi; ouă; lapte, brânzeturi, unt, iaurt și alte produse lactate; uleiuri și grăsimi de uz alimentar;
- 30 - cafea, ceai, cacao și înlocuitori de cafea; orez, paste făinoase și tăiței; tapioca și sago; făină și preparate din cereale; pâine, produse de patiserie și cofetărie; ciocolată; înghețată, șerburi și alte tipuri de gheață comestibilă; zahăr, miere, sirop de melasă; drojdie, praf de copt; sare; mirodenii, condimente, zarzavaturi conservate; oțet, sosuri și alte preparate de condimentare; gheață (apă înghețată);

- 31 - produse agricole, de acvacultură, horticole și forestiere brute și neprelucrate; cereale și semințe crude și neprelucrate; fructe și legume proaspete, ierburi proaspete; plante și flori naturale; bulbi, răsaduri și semințe pentru plantare; animale vii; hrană și băuturi pentru animale; malț; toate produsele susmenționate, cu excepția germeilor și vlăstarilor;
- 32 - bere; băuturi nealcoolice; ape minerale și gaze; băuturi din fructe și sucuri de fructe; siropuri și alte preparate nealcoolice pentru fabricarea băuturilor;
- 35 - servicii on-line de tranzacționare, și anume servicii de operare on-line pe piețe pentru vânzătorii și cumpărătorii de produse și servicii; servicii on-line de tranzacționare în care vânzătorii afișează produsele sau serviciile care urmează să fie oferite spre vânzare, achiziționare sau spre licitare prin intermediul Internetului, în scopul facilitării vânzării de produse și servicii de către terți prin intermediul unei rețele de calculatoare; oferire de răspuns evaluativ și evaluări de produse și servicii oferite de vânzători, evaluarea valorii și a prețurilor produselor și serviciilor oferite de vânzători, serviciilor de performanță a cumpărătorilor și vânzătorilor, serviciilor de livrare, precum și experiența globală de tranzacționare în legătură cu acestea; oferirea unui ghid de căutare de publicitate on-line care oferă produse și servicii ale vânzătorilor; oferirea unei baze de date de căutare on-line de evaluare pentru cumpărători și vânzători; publicitate; gestiunea afacerilor comerciale; administrare comercială; lucrări de birou; servicii de comercializare pentru terți prestate de supermarketuri, hipermarketuri, buticuri, magazine, gherete, chioșcuri și tarabe;
- 43 - servicii de alimentație publică; servicii de cazare temporară.

(531) CFE(8) 05.01.05; 05.01.11; 05.01.16; 26.01.15; 27.05.17; 29.01.03.

(111) **36091**

(151) 2022.01.10

(181) 2031.02.12

(210) 047483

(220) 2021.02.12

(730) **CIUBENCO Alexandru, MD**

Str. Hristo Botev nr. 6, ap. 78,

MD-2043, Chișinău, Republica Moldova

(540)



- (526) Elementele mărcii asupra cărora nu se extinde dreptul exclusiv: "X", "shop", "md", cu excepția executării grafice deosebite.
- (511) NCL(11-2021)  
35 - publicitate; managementul, organizarea și administrarea afacerilor comerciale; lucrări de birou.
- (531) CFE(8) 04.01.04; 04.01.05; 24.15.13; 24.15.17; 26.01.25; 27.03.03; 27.05.08.

- 
- (111) **36092**  
(151) 2022.01.12  
(181) 2030.07.18  
(210) 046382  
(220) 2020.07.18  
(730) **SÎRBU Ludmila, MD**  
Str. Andrei Doga nr. 28, bloc 6, ap. 9,  
MD-2024, Chișinău, Republica Moldova

(540)

# MEDI-Peel

- (511) NCL(11-2020)  
35 - publicitate; gestiunea afacerilor comerciale; administrare comercială; lucrări de birou.

- 
- (111) **36093**  
(151) 2022.01.13  
(181) 2030.07.30  
(210) 046507  
(220) 2020.07.30  
(730) **CARAIVANOV Ivan, MD**  
Str. Kosmodemianskaia nr. 53, ap. 44,  
MD-3200, Bender, Republica Moldova

(540)



- (526) Elementele mărcii asupra cărora nu se extinde dreptul exclusiv: "top 100", cu excepția executării grafice deosebite.
- (591) Culori revendicate: alb, albastru-închis, galben.
- (511) NCL(11-2020)  
09 - aplicații software; aplicații mobile;  
35 - publicitate; gestiunea afacerilor comerciale; administrare comercială; lucrări de birou;  
39 - transport; ambalarea și depozitarea mărfurilor; organizarea de călătorii;  
41 - educație; instruire; divertisment; activități sportive și culturale.
- (531) CFE(8) 24.09.02; 24.09.05; 24.09.09; 24.09.14; 27.05.07; 27.07.11; 29.01.13.

- 
- (111) **36094**  
(151) 2022.01.13  
(181) 2030.08.31  
(210) 046690  
(220) 2020.08.31  
(730) **MAHOVICI Viorica, MD**  
Str. Ceucari nr. 2, bloc 6, ap. 32,  
MD-2020, Chișinău, Republica Moldova

(540)

# MENTOR

- (511) NCL(11-2020)  
05 - produse de uz veterinar; produse igienice de uz medical; substanțe și alimente dietetice de uz medical sau veterinar, alimente pentru sugari; suplimente dietetice pentru oameni și animale; plasturi, materiale pentru pansamente; materiale pentru plombarea dinților, ceară dentară; dezinfectante; produse pentru distrugerea animalelor dăunătoare; fungicide, erbicide;
- 10 - aparate și instrumente chirurgicale, medicale, dentare și veterinare; membre, ochi și dinți artificiali, articole ortopedice; materiale

de sutură; dispozitive terapeutice și de asistență, adaptate pentru persoanele cu dizabilități; aparate de masaj; aparate, dispozitive și articole pentru alăptarea bebelușilor; aparate, dispozitive și articole pentru activitatea sexuală.

(111) **36095**

(151) 2022.01.13

(181) 2030.09.01

(210) 046695

(220) 2020.09.01

(730) **ERIOMENCO Dmitrii, MD**

Str. Andrei Doga nr. 28/7, ap. 4,

MD-2024, Chișinău, Republica Moldova

(540)



(591) Culori revendicate: alb, roșu.

(511) NCL(11-2020)

03 - cosmetice și produse de toaletă nemedicinale; produse nemedicinale pentru îngrijirea dinților; articole de parfumerie, uleiuri esențiale; preparate pentru albit și alte substanțe pentru spălat; preparate pentru curățare, lustruire, degresare și șlefuire;

09 - aparate și instrumente științifice, de cercetare, fotografice, cinematografice, audiovizuale, optice, de măsurare, de semnalizare, de detectare, de testare, de inspectare, de salvare și didactice; aparate și instrumente pentru conducerea, comutarea, transformarea, acumularea, reglarea sau controlul distribuției sau utilizării energiei electrice; aparate și instrumente pentru înregistrarea, transmiterea, reproducerea sau prelucrarea sunetului, imaginilor sau a datelor; suporturi digitale înregistrate și descărcabile, software de calculatoare, suporturi digitale sau analogice goale de înregistrare și de stocare; calculatoare și dispozitive periferice pentru calculatoare;

10 - aparate și instrumente chirurgicale, medicale, dentare și veterinare; membre, ochi și dinți artificiali; articole ortopedice; materiale de sutură; dispozitive terapeutice și de asistență, adaptate pentru persoanele cu dizabilități; aparate de masaj; aparate, dispozitive și articole pentru alăptarea bebelușilor;

14 - metale prețioase și aliajele lor; giuvaiergerie, bijuterii, pietre prețioase și semiprețioase; ceasornicărie și instrumente pentru măsurarea timpului;

16 - hârtie și carton; produse de imprimare; articole pentru legătorie; fotografii; articole de papetărie și de birou, cu excepția mobilei; adezivi pentru papetărie sau menaj; materiale pentru pictură și pentru artiști; pensule; materiale didactice și de instruire; folii, pelicule și pungi din plastic pentru ambalare și împachetare; caractere și clișee tipografice;

18 - piele și imitații de piele; piei de animale; genți de voiaj și de transport; umbrele și umbrele de soare; bastoane; bice și articole de șelărie; zgărzi, lese și îmbrăcăminte pentru animale;

21 - ustensile și recipiente de menaj sau de bucătărie; vase de bucătărie și articole de masă, cu excepția cuțitelor, furculițelor și lingurilor; piepteni și bureți; perii, cu excepția pensulelor; materiale pentru perii; articole pentru curățare; sticlă brută sau semiprelucrată, cu excepția sticlei de construcție; articole de sticlă, articole de porțelan și faianță;

24 - textile și înlocuitori de textile; lenjerie de uz casnic; draperii din materiale textile sau plastice;

25 - îmbrăcăminte, încălțăminte, articole care servesc la acoperirea capului.

(531) CFE(8) 04.05.21; 26.04.05; 26.04.16; 26.04.18; 27.03.02; 27.05.24; 29.01.12.

(111) **36105**

(151) 2022.01.17

(181) 2031.04.07

(210) 047832

(220) 2021.04.07

(730) **FRUCT-EXCOM S.R.L., MD**

MD-3733, Trușeni, Chișinău,

Republica Moldova



(540)



(526) Elementele mărcii asupra cărora nu se extinde dreptul exclusiv: "ФАРБА САДОВА", "ЛКМ", cu excepția executării grafice deosebite.

(591) Culori revendicate: alb, negru, roșu, verde, galben, bej, violet, albastru-deschis, albastru-închis, cafeniu-deschis, cafeniu-închis, gri-deschis, gri-închis.

(511) NCL(11-2021)

02 - vopsele, firnisuri, lacuri; substanțe de protecție contra ruginii și contra deteriorării lemnului; materiale colorante; coloranți; cerneluri pentru imprimare, marcare și gravare; rășini naturale în stare brută; metale sub formă de folie și pulbere utilizate în pictură, decorare, imprimare și artă;

35 - publicitate; managementul, organizarea și administrarea afacerilor comerciale; lucrări de birou.

(531) CFE(8) 01.15.15; 02.01.13; 02.01.15; 02.01.25; 05.01.05; 05.05.20; 17.05.19; 19.01.08; 20.01.05; 20.05.01; 20.05.25; 24.17.09; 27.07.11; 28.05.00; 29.01.15.

(111) **36116**

(151) 2022.01.14

(181) 2030.11.19

(210) 047126

(220) 2020.11.19

(730) **GORBANOVSCII Estera, MD**

Str-la C. Negruzzi nr. 1,

MD-2001, Chișinău, Republica Moldova

(540)

## MATCHA MIRACLE

(526) Elementele mărcii asupra cărora nu se extinde dreptul exclusiv: "MATCHA".

(511) NCL(11-2020)

30 - ceai, orez, paste făinoase și tăiței; tapioca și sago; produse de patiserie și cofetărie; ciocolată; înghețată, șerburi și alte tipuri de gheață comestibilă; mirodenii, condimente.

(111) **36131**

(151) 2022.01.20

(181) 2030.07.02

(210) 046267

(220) 2020.07.02

(730) **COSENCO Elena, MD**

Str. Ginta Latina nr. 17, ap. 162,

MD-2044, Chișinău, Republica Moldova

(540)

## УШАСТЫЙ НЯНЬ

(511) NCL(11-2020)

35 - publicitate; gestiunea afacerilor comerciale; administrare comercială; lucrări de birou.

(531) CFE(8) 28.05.00.

(111) **36132**

(151) 2022.01.20

(181) 2030.08.25

(210) 046635

(220) 2020.08.25

(730) **ALEX-AUTOHAUS S.R.L., MD**

Str. Bucuriei nr. 1,

MD-2004, Chișinău, Republica Moldova

**CAIMACAN Alexandru, MD**

Bd. Ștefan cel Mare și Sfânt nr. 141/2, ap. 38,

MD-2004, Chișinău, Republica Moldova

**CAIMACAN Mihail, MD**

Str. Igor Vieru nr. 3/1, ap. 51,

MD-2075, Chișinău, Republica Moldova

(540)



- (526) Elementele mărcii asupra cărora nu se extinde dreptul exclusiv: "AUTOHAUS", cu excepția executării grafice deosebite.
- (591) Culori revendicate: albastru de diferite nuanțe, auriu de diferite nuanțe.
- (511) NCL(11-2020)
- 07 - mașini, mașini-unelte, scule cu acționare mecanică; mașini automate de vânzare;
- 12 - vehicule; aparate de locomotie terestră, aeriană sau navală; toate produsele susmenționate, cu excepția vehiculelor pe șine, în special locomotivelor și vagoanelor, vehiculelor blindate pe șenile și vehiculelor blindate pe roți, părților ale acestora, motoarelor, în special motoarelor diesel și unităților de propulsie pentru locomotive;
- 35 - promovarea și comercializarea automobilelor;
- 37 - reparații auto.
- (531) CFE(8) 18.01.09; 18.01.23; 26.11.08; 27.01.05; 27.05.11; 29.01.12.

- (111) **36134**
- (151) 2022.01.20
- (181) 2031.03.11
- (210) 047717
- (220) 2021.03.11
- (730) **Coherent Solutions, Inc., US**  
1600 Utica Ave S, Ste 120, Minneapolis,  
MN 55416, Statele Unite ale Americii

(540)



- (526) Elementele mărcii asupra cărora nu se extinde dreptul exclusiv: "SOLUTIONS", cu excepția executării grafice deosebite.
- (591) Culori revendicate: alb, albastru (pantone 2747C).
- (511) NCL(11-2021)
- 09 - aparate și instrumente științifice, de cercetare, de navigare, geodezice, fotografice, cinematografice, audiovizuale, optice, de cântărire, de măsurare, de semnalizare, de detectare, de testare, de inspectare, de salvare și didactice; aparate și instrumente pentru conducerea, comutarea, transformarea, acumularea, reglarea sau controlul distribuției sau utilizării energiei electrice; aparate și instrumente pentru înregistrarea, transmiterea, reproducerea sau prelucrarea sunetului, imaginilor sau a datelor; suporturi digitale înregistrate și descărcabile, software de calculatoare, suporturi digitale sau analogice goale de înregistrare și de stocare; mecanisme pentru aparate cu preplată; mașini înregistratoare de încasat, dispozitive de calcul; calculatoare și dispozitive periferice pentru calculatoare; costume de scafandru; măști pentru scafandri, tampoane de urechi pentru scafandri, cleme nazale pentru scafandri și înotători, mănuși de scafandru, aparate de respirat sub apă pentru înot subacvatic; extincitoare; toate produsele susmenționate, cu excepția laserelor și componentelor ale sistemelor de livrare cu laser, nemedicinale;
- 35 - publicitate; managementul, organizarea și administrarea afacerilor comerciale; lucrări de birou;

- 38 - servicii de telecomunicații;
- 42 - servicii științifice și tehnologice, precum și servicii de cercetare și de creație, referitoare la acestea; servicii de analiză, servicii de cercetare industrială și design industrial; servicii de control al calității și de autentificare; crearea și dezvoltarea hardware și software de calculator.
- (531) CFE(8) 01.05.02; 01.05.06; 01.05.15; 01.13.01; 01.13.05; 24.15.07; 24.15.13; 26.11.21; 27.05.10; 29.01.12.

- (111) **36135**
- (151) 2022.01.19
- (181) 2030.10.28
- (210) 046990
- (220) 2020.10.28
- (730) **EPIDAVR S.R.L., firmă, MD**  
Str. Uzinelor nr. 143,  
MD-2023, Chișinău, Republica Moldova
- (540)

## HISUN

- (511) NCL(11-2020)
- 07 - mașini, mașini-unelte, scule cu acționare mecanică; motoare, cu excepția celor pentru vehiculele terestre; cuplaje și organe de transmisie, cu excepția celor pentru vehiculele terestre; instrumente agricole, altele decât cele acționate manual; incubatoare pentru ouă; mașini automate de vânzare;
- 12 - vehicule; aparate de locomotie terestră, aeriană sau navală;
- 35 - publicitate; gestiunea afacerilor comerciale; administrare comercială; lucrări de birou; toate serviciile sus-menționate, cu excepția prezentărilor de produse prin toate mijloacele de comunicare pentru vânzarea cu amănuntul, administrărilor comerciale a licențelor de produse și servicii pentru terți, promovărilor de vânzări pentru terți, recrutărilor de personal, prelucrărilor administrative a comenzilor de marfă, întocmirilor de extrase de cont, închirierilor de automate de vânzare, închirierilor de standuri de vânzare, serviciilor de vânzare cu amănuntul sau angro pentru preparate farmaceutice, veterinare, sanitare și produse medicale.

- (111) **36136**
- (151) 2022.01.20
- (181) 2030.07.30
- (210) 046472
- (220) 2020.07.30
- (730) **Mega Lifesciences Public Company Limited, TH**  
384, Village No. 4, 6 Alley, Pattana 3 Road, Bangpoo Industrial Estate, Praeksa Subdistrict, Mueang Samut Prakarn District, Samut Prakarn Province, Thailanda
- (540)



- (526) Elementele mărcii asupra cărora nu se extinde dreptul exclusiv: "MEGA", cu excepția executării grafice deosebite.
- (591) Culori revendicate: azuriu de diferite nuanțe, alb.
- (511) NCL(11-2020)
- 35 - asistență administrativă în procesul de prezentare a unui răspuns la cererile de oferte; asistență administrativă în procesul de prezentare a unui răspuns la solicitările de propuneri; servicii de programare a întâlnirilor (lucrări de birou); servicii de memento pentru întâlniri (lucrări de birou); contabilitate, evidență contabilă; cercetări pentru afaceri; informații pentru afaceri; furnizare de informații de afaceri prin intermediul unui site; informații și asistență comerciale pentru consumatori în alegerea produselor și serviciilor; administrarea comercială a licențelor produselor și a serviciilor pentru terți; agenții de import-export; administrare interimară de afaceri; facturare; gestiunea afacerilor sau a funcțiilor comerciale; studii de piață; servicii de marketing; servicii de marketing referitoare la produse farmaceutice, nutraceutice, medicamente eliberate fără rețetă, medicamente pe bază de plante, medicamente ayurvedice, produse de consum, suplimente și la servicii; servicii de relații media; întocmirea statelor de salarii; servicii de aprovizionare pentru terți (achiziții de bunuri și servicii pentru alte întreprinderi); servicii de relații cu publicul; servicii de vânzare cu amănuntul pentru preparate farmaceutice, veterinare și sanitare și produse medicale; marketing destinat unui anumit scop; servicii de telemarketing; servicii de vânzare angro pentru preparate farmaceutice, veterinare, sanitare și

produse medicale; toate serviciile sus-menționate, cu excepția serviciilor de informații comerciale referitoare la materialele de construcție.

(531) CFE(8) 26.01.02; 26.01.18; 27.05.24; 29.01.12.

(111) **36137**

(151) 2022.01.19

(181) 2030.12.17

(210) 047245

(220) 2020.12.17

(730) **CARAMAN Mihail, MD**

Str. Grenoble nr. 128, bloc 1, ap. 108,  
MD-2019, Chișinău, Republica Moldova

(540)



(526) Elementele mărcii asupra cărora nu se extinde dreptul exclusiv: "Gastro", "BOX", cu excepția executării grafice deosebite.

(511) NCL(11-2020)

29 - carne, pește, păsări și vânat; extracte din carne; fructe și legume conservate, congelate, uscate și fierte; jeleuri, dulceturi, compoturi; ouă; lapte, brânzeturi, unt, iaurt și alte produse lactate; uleiuri și grăsimi de uz alimentar;

30 - cafea, ceai, cacao și înlocuitori de cafea; orez, paste făinoase și tăiței; tapioca și sago; făină și preparate din cereale; pâine, produse de patiserie și cofetărie; ciocolată; înghețată, șerburi și alte tipuri de gheață comestibilă; zahăr, miere, sirop de melasă; drojdie, praf de copt; sare; mirodenii, condimente, zarzavaturi conservate; oțet, sosuri și alte preparate de condimentare; gheață (apă înghețată);

32 - bere; băuturi nealcoolice; ape minerale și gazeoase; băuturi din fructe și sucuri de fructe; siropuri și alte preparate nealcoolice pentru fabricarea băuturilor;

35 - publicitate; gestiunea afacerilor comerciale; administrare comercială; lucrări de birou;

43 - servicii de alimentație publică; servicii de cazare temporară.

(531) CFE(8) 01.15.11; 26.11.13; 27.05.07; 27.05.19.

(111) **36141**

(151) 2022.01.19

(181) 2031.02.10

(210) 047489

(220) 2021.02.10

(730) **ANDIAS GRUP S.R.L., MD**

Str. Nucarilor nr. 95,  
MD-6801, Ialoveni, Republica Moldova

(540)



(526) Elementele mărcii asupra cărora nu se extinde dreptul exclusiv: "nacleica", "md", cu excepția executării grafice deosebite.

(511) NCL(11-2021)

16 - hârtie și carton; produse de imprimare; articole pentru legătorie; fotografii; articole de papetărie și de birou, cu excepția mobilei; adezivi pentru papetărie sau menaj; materiale pentru pictură și pentru artiști; pensule; materiale didactice și de instruire; folii, pelicule și pungi din plastic pentru ambalare și împachetare; caractere și clișee tipografice;

20 - mobilier, oglinzi, rame; containere nemetalice pentru depozitare sau transport; oase, coarne, fanoane de balenă sau sidex prelucrate sau semiprelucrate; scoici; spumă de mare; chihlimbar galben;

35 - publicitate; managementul, organizarea și administrarea afacerilor comerciale; lucrări de birou.

(531) CFE(8) 01.15.21; 20.01.01; 20.01.17; 20.05.25; 24.17.02; 26.04.04; 26.04.18; 27.05.24.

(111) **36142**  
 (151) 2022.01.22  
 (181) 2030.10.02  
 (210) 046869  
 (220) 2020.10.02  
 (730) **DONICI Alexandru, MD**  
 Bd. Mircea cel Bătrîn nr. 4, ap. 147,  
 MD-2044, Chişinău, Republica Moldova  
 (540)



(526) Elementele mărcii asupra cărora nu se extinde dreptul exclusiv: "VIP RENT", cu excepția executării grafice deosebite.  
 (511) NCL(11-2020)  
 35 - publicitate; gestiunea afacerilor comerciale; administrare comercială; lucrări de birou;  
 36 - asigurări; afaceri financiare; afaceri monetare; afaceri imobiliare;  
 39 - transport; ambalarea și depozitarea mărfurilor; organizarea de călătorii;  
 41 - educație; instruire; divertisment; activități sportive și culturale;  
 43 - servicii de alimentație publică; servicii de cazare temporară.  
 (531) CFE(8) 03.07.17; 24.01.15; 24.01.19; 27.05.17.

(111) **36143**  
 (151) 2022.01.22  
 (181) 2030.11.05  
 (210) 047035  
 (220) 2020.11.05  
 (730) **NAVAL Alexandr, MD**  
 MD-6619, Hrușca, Camenca,  
 Republica Moldova  
 (540)

## SISTER'S AROMA

(526) Elementele mărcii asupra cărora nu se extinde dreptul exclusiv: "AROMA", pentru produsele solicitate din clasa 03.  
 (511) NCL(11-2020)  
 03 - cosmetice și produse de toaletă nemedicinale; produse nemedicinale pentru îngrijirea dinților; articole de parfumerie, uleiuri esențiale; preparate pentru albit și alte substanțe pentru spălat; preparate pentru curățare, lustruire, degresare și șlefuire.

(111) **36148**  
 (151) 2022.01.20  
 (181) 2030.05.18  
 (210) 046005  
 (220) 2020.05.18  
 (730) **MOROI S.R.L., MD**  
 Str. Lenin nr. 145, MD-3819, Congaz,  
 UTA Găgăuzia, Republica Moldova  
 (540)



(526) Elementele mărcii asupra cărora nu se extinde dreptul exclusiv: toate elementele verbale, cu excepția executării grafice deosebite.  
 (511) NCL(11-2020)  
 09 - aparate și instrumente științifice, de cercetare, de navigare, geodezice, fotografice, cinematografice, audiovizuale, optice, de cântărire, de măsurare, de semnalizare, de detectare, de testare, de inspecție, de salvare și didactice; aparate și instrumente pentru conducerea, comutarea, transformarea, acumularea, reglarea sau controlul distribuției sau utilizării energiei electrice; aparate și instrumente pentru înregistrarea, transmiterea, reproducerea sau prelucrarea sunetului, imaginilor sau a datelor; suporturi digitale înregistrate și descărcabile, software de calculatoare, suporturi digitale sau analogice goale de înregistrare și de stocare; mecanisme pentru aparate cu preplată; mașini

- înregistratoare de încasat, dispozitive de calcul; calculatoare și dispozitive periferice pentru calculatoare; costume de scafandru, măști pentru scafandri, tampoane de urechi pentru scafandri, cleme nazale pentru scafandri și înotători, mănuși de scafandru, aparate de respirat sub apă pentru înot subacvatic; extinctoare;
- 16 - hârtie și carton; produse de imprimare; articole pentru legătorie; fotografii; articole de papetărie și de birou, cu excepția mobilei; adezivi pentru papetărie sau menaj; materiale pentru pictură și pentru artiști; pensule; materiale didactice și de instruire; folii, pelicule și pungi din plastic pentru ambalare și împachetare; caractere și clișee tipografice;
- 20 - mobilier, oglinzi, rame; containere nemetalice pentru depozitare sau transport; oase, coarne, fanoane de balenă sau sifid prelucrate sau semiprelucrate; scoici; spumă de mare; chihlimbar galben;
- 21 - ustensile și recipiente de menaj sau de bucătărie; vase de bucătărie și articole de masă, cu excepția cuțitelor, furculițelor și lingurilor; piepteni și bureți; perii, cu excepția pensulelor; materiale pentru perii; articole pentru curățare; sticlă brută sau semiprelucrată, cu excepția sticlei de construcție; articole de sticlă, articole de porțelan și faianță;
- 24 - textile și înlocuitori de textile; lenjerie de uz casnic; draperii din materiale textile sau plastice;
- 35 - publicitate; gestiunea afacerilor comerciale; administrare comercială; lucrări de birou;
- 39 - transport; ambalarea și depozitarea mărfurilor; organizarea de călătorii;
- 41 - educație; instruire; divertisment; activități sportive și culturale;
- 43 - servicii de alimentație publică; servicii de cazare temporară.
- (531) CFE(8) 05.05.16; 05.05.20; 05.13.06; 05.13.07; 06.07.07; 06.19.16; 07.01.09; 07.15.22; 25.01.13; 26.02.16; 27.01.12; 27.05.11.

---

(111) **36180**  
 (151) 2022.01.30  
 (181) 2031.04.13  
 (210) 047890  
 (220) 2021.04.13  
 (730) **MOGO LOANS S.R.L., organizație de creditare nebancaară, MD**  
 Bd. Cuza Vodă nr. 20/A,  
 MD-2072, Chișinău, Republica Moldova

(540)



- (526) Elementele mărcii asupra cărora nu se extinde dreptul exclusiv: "primero", cu excepția executării grafice deosebite.
- (591) Culori revendicate: verde-închis.
- (511) NCL(11-2021)  
 36 - servicii financiare, monetare și bancare; servicii de asigurări; afaceri imobiliare.
- (531) CFE(8) 03.07.17; 03.07.19; 27.05.08; 29.01.04.

---

(111) **36181**  
 (151) 2022.01.31  
 (181) 2031.03.30  
 (210) 047769  
 (220) 2021.03.30  
 (730) **BEZER Iurie, MD**  
 Str. Ghidighici nr. 3/14,  
 MD-2069, Chișinău, Republica Moldova

(540)

## Life's code

- (511) NCL(11-2021)  
 05 - produse farmaceutice, medicale și de uz veterinar; produse igienice de uz medical; substanțe și alimente dietetice de uz veterinar; suplimente dietetice pentru animale; plasturi, materiale pentru pansamente; materiale pentru plombarea dinților, ceară dentară; dezinfectante; produse pentru distrugerea animalelor dăunătoare; fungicide, erbicide; toate produsele sus-menționate, cu excepția vitaminelor și preparatelor cu vitamine, uleiurilor medicinale, uleiurilor vitaminizate pentru consum uman.

(111) **36183**  
 (151) 2022.01.29  
 (181) 2030.07.03  
 (210) 046270  
 (220) 2020.07.03  
 (730) **SHIVA Natalia, MD**  
 Str. D. Rîșcanu nr. 12, ap. 22,  
 MD-2024, Chișinău, Republica Moldova  
 (540)



(526) Elementele mărcii asupra cărora nu se extinde dreptul exclusiv: "YOGA", "CENTRE", cu excepția executării grafice deosebite.  
 (511) NCL(11-2020)  
 28 - jocuri, jucării și articole pentru joacă; aparate pentru jocuri video; articole de gimnastică și sport; decorațiuni (ornamente) pentru pomul de Crăciun;  
 35 - publicitate; gestiunea afacerilor comerciale; administrare comercială; lucrări de birou;  
 41 - educație; instruire; divertisment; activități sportive și culturale.  
 (531) CFE(8) 05.05.16; 05.05.20; 05.05.21; 27.05.09.

(111) **36185**  
 (151) 2022.01.31  
 (181) 2029.12.12  
 (210) 045305  
 (220) 2019.12.12  
 (730) **EURO OIL GRUP S.R.L., MD**  
 Str. N. Testemițeanu nr. 63,  
 MD-4401, Călărași, Republica Moldova

(540)



(526) Elementele mărcii asupra cărora nu se extinde dreptul exclusiv: "GRUP", cu excepția executării grafice deosebite.  
 (511) NCL(11-2019)  
 37 - construcții; reparații; servicii de instalare.  
 (531) CFE(8) 01.15.15; 24.17.18; 26.01.18; 26.04.18; 27.03.12; 27.05.19.

(111) **36186**  
 (151) 2022.01.31  
 (181) 2030.06.30  
 (210) 046240  
 (220) 2020.06.30  
 (730) **GHIZELA S.R.L., MD**  
 Str. Al. Bernardazzi nr. 79,  
 MD-2009, Chișinău, Republica Moldova  
 (540)

**ГИЗЕЛА**  
**GHIZELA**

(511) NCL(11-2020)  
 35 - publicitate; gestiunea afacerilor comerciale; administrare comercială; lucrări de birou; toate serviciile sus-menționate, cu excepția serviciilor de comercializare cu amănuntul în magazine, serviciilor de comercializare angro și de comercializare prin intermediul rețelelor globale de calculatoare pentru îmbrăcăminte, lenjerie intimă, pijamale, camizole, ciorapi, șosete, încălțăminte, accesorii.  
 (531) CFE(8) 28.05.00.

## Lista certificatelor de înregistrare a mărcilor eliberate în februarie 2022

Se publică următoarele date: numărul curent, numărul de depozit, data de depozit, numărul de ordine al înregistrării, data înregistrării, clasele conform CIPS, titularul, codul țării conform normei ST.3 OMPI, numărul BOPI în care a fost publicată cererea de înregistrare

Nr. crt.	(210) Nr. de depozit	(220) Data de depozit	(111) Nr. înregistrării	(151) Data înregistrării	(511) Clase	(730) Titular, cod ST.3 OMPI	(441) Nr. BOPI	(450) Nr. BOPI
1	2	3	4	5	6	7	8	9
1	046685	2020.08.27	35869	2021.09.22	05	N.V. Organon, NL	1/2021	
2	046867	2020.10.02	35889	2021.11.26	06,19,35,37,40,41,42	CEMORTAN-TATAROV Eugenia, MD	1/2021	
3	047329	2021.01.05	36020	2021.12.22	37	AV-BUSINESS MIX S.R.L., MD	4/2021	
4	044994	2019.10.11	36053	2022.01.03	01,03	ENEOS Corporation, JP	2/2020	
5	044995	2019.10.11	36054	2022.01.03	01,03	ENEOS Corporation, JP	2/2020	
6	047137	2020.11.21	36055	2022.01.03	12	Toyo Tire Corporation, JP	2/2021	
7	047738	2021.03.19	36056	2021.12.30	35,39	DIMIGOR-OPG S.R.L., MD	6/2021	
8	047478	2021.02.10	36057	2021.12.31	33	VINĂRIA PURCARI S.R.L., întreprindere mixtă, MD	4/2021	
9	047479	2021.02.10	36058	2021.12.31	33	VINĂRIA PURCARI S.R.L., întreprindere mixtă, MD	4/2021	
10	047524	2021.02.18	36059	2021.12.31	33	VINĂRIA PURCARI S.R.L., întreprindere mixtă, MD	4/2021	
11	047838	2021.04.08	36060	2021.12.30	05	Novartis AG, CH	6/2021	
12	045598	2020.02.17	36061	2021.12.30	34	OPICONSULTING GRUP S.R.L., MD	4/2020	3/2022
13	046940	2020.10.13	36062	2022.01.05	30	BUCURIA S.A., MD	1/2021	3/2022
14	047660	2021.03.11	36064	2022.01.05	43	ABABII Igor, MD	5/2021	
15	047375	2021.01.20	36065	2022.01.06	34	Philip Morris Brands Sarl, CH	7/2021	
16	047378	2021.01.20	36066	2022.01.06	34	Philip Morris Brands Sarl, CH	7/2021	
17	047558	2021.02.22	36067	2022.01.06	35,37	LIUTICOV Alexandr, MD	6/2021	
18	047402	2021.02.05	36068	2022.01.08	35,38,41	DIXI MEDIA S.R.L., MD	5/2021	3/2022
19	047494	2021.02.15	36069	2022.01.08	29	VL-GROUP SERVICE S.R.L., MD	4/2021	
20	047522	2021.02.16	36070	2022.01.08	11	EUROTERM GROUP S.R.L., întreprindere cu capital străin, MD	5/2021	3/2022
21	047682	2021.03.12	36071	2022.01.08	03	LEPILOV Natalia, MD	5/2021	3/2022
22	047520	2021.02.16	36072	2022.01.08	33,35,43	EFROS-BUJOR Natalia, MD	4/2021	
23	047698	2021.03.16	36073	2022.01.10	29,31,35	ZAVOD KONSERVOV DETSKOGO PITANIA, societate pe acțiuni de tip deschis, MD	7/2021	
24	047757	2021.03.25	36074	2022.01.10	31	Advanta Holdings BV Company organized under the laws of Netherlands, NL	7/2021	
25	048047	2021.05.06	36075	2022.01.10	30,35	BUCURIA DULCE S.R.L., MD	7/2021	
26	047559	2021.02.22	36076	2022.01.06	33	CASTEL MIMI S.R.L., MD	5/2021	
27	047561	2021.02.22	36077	2022.01.06	33	CASTEL MIMI S.R.L., MD	5/2021	
28	046082	2020.05.18	36078	2022.01.08	05,09,10,11,37	SANITY SYSTEM ITALIA S.r.l., IT	11/2020	
29	045158	2019.11.13	36079	2022.01.05	01	Eastman Chemical Company, corporatie din statul Delaware, US	1/2020	



1	2	3	4	5	6	7	8	9
30	045159	2019.11.13	36080	2022.01.05	01	Eastman Chemical Company, corporație din statul Delaware, US	1/2020	
31	047480	2021.02.12	36081	2022.01.08	10,35	CIUBENCO Alexandru, MD	4/2021	3/2022
32	047481	2021.02.12	36082	2022.01.08	05,35	CIUBENCO Alexandru, MD	4/2021	3/2022
33	047482	2021.02.12	36083	2022.01.08	10,35	CIUBENCO Alexandru, MD	4/2021	3/2022
34	046510	2020.08.05	36084	2022.01.10	16,35	NAGORNÎI Nicolai, MD	10/2020	3/2022
35	047646	2021.03.04	36085	2022.01.06	09	CHONGQING JUNRI COMMUNICATION TECHNOLOGY CO., LTD., CN	6/2021	
36	046785	2020.09.09	36086	2022.01.05	05,16,18,21,29,30,31,32,35,43	CEPOI Victor, MD	1/2021	3/2022
37	045073	2019.11.04	36087	2022.01.10	03	ISNTREE CO., LTD., KR	2/2020	
38	047588	2021.02.24	36088	2022.01.10	39	STAR BUS S.R.L., MD	5/2021	
39	047885	2021.04.08	36089	2022.01.10	11	CALAMANOV Alexandru, MD	6/2021	
40	047590	2021.02.25	36090	2022.01.11	10,12	PÎNZARU Svetlana, MD	6/2021	
41	047483	2021.02.12	36091	2022.01.10	35	CIUBENCO Alexandru, MD	4/2021	3/2022
42	046382	2020.07.18	36092	2022.01.12	35	SÎRBU Ludmila, MD	9/2020	3/2022
43	046507	2020.07.30	36093	2022.01.13	09,35,39,41	CARAIVANOV Ivan, MD	1/2021	3/2022
44	046690	2020.08.31	36094	2022.01.13	05,10	MAHOVICI Viorica, MD	1/2021	3/2022
45	046695	2020.09.01	36095	2022.01.13	03,09,10,14,16,18,21,24,25	ERIOMENCO Dmitrii, MD	1/2021	3/2022
46	045316	2019.12.16	36096	2022.01.11	30,35	SOLOVIOVA Irina, MD	3/2020	
47	047609	2021.03.03	36097	2022.01.11	35	EMELIAN Vitalie, MD	5/2021	
48	047575	2021.02.23	36098	2022.01.13	34	SCURTU Cristian, MD	5/2021	
49	047537	2021.02.19	36099	2022.01.12	33	WINE-TRADEMARKS S.R.L., MD	5/2021	
50	048037	2021.04.28	36100	2022.01.14	09,35,36,38,42	ADD-PRODUCTION S.R.L., societate comercială, MD	7/2021	
51	047629	2021.03.04	36101	2022.01.15	28,35	ECO CASA S.R.L., MD	7/2021	
52	047767	2021.03.25	36102	2022.01.15	16,35,39,41,43	CONSILIUL RAIONAL CAHUL, MD	7/2021	
53	046981	2020.10.28	36103	2022.01.17	09,36,42	Western Union Holdings, Inc., a Georgia corporation, US	7/2021	
54	047775	2021.03.30	36104	2022.01.17	03,05,30,35	PHARM SUCCES S.R.L., MD	7/2021	
55	047832	2021.04.07	36105	2022.01.17	02,35	FRUCT-EXCOM S.R.L., MD	6/2021	3/2022
56	047874	2021.04.09	36106	2022.01.17	33	VINĂRIA PURCARI S.R.L., întreprindere mixtă, MD	7/2021	
57	047875	2021.04.09	36107	2022.01.17	33	VINĂRIA PURCARI S.R.L., întreprindere mixtă, MD	7/2021	
58	047948	2021.04.19	36108	2022.01.17	37	SUPPORT & CLEANING S.R.L., MD	7/2021	
59	047971	2021.04.22	36109	2022.01.17	41	CASTEL MIMI S.R.L., MD	7/2021	
60	047973	2021.04.22	36110	2022.01.17	36	ABESFIN S.R.L., organizație de creditare nebancaară, MD	7/2021	
61	045877	2020.03.13	36111	2022.01.13	34	Philip Morris Products S.A., CH	6/2020	
62	047611	2021.03.04	36112	2022.01.14	03,05	INFOMEDICA MANAGEMENT S.R.L., societate comercială, MD	6/2021	
63	047622	2021.03.02	36113	2022.01.14	29,30,31,32,35	DE LA URSU S.R.L., MD	5/2021	
64	047635	2021.03.05	36114	2022.01.14	44	CLINICA FORUM S.R.L., MD	5/2021	
65	047509	2021.02.19	36115	2022.01.14	33	GAINA Victor, MD GAINA Boris, MD DAMIAN Veronica, MD	5/2021	
66	047126	2020.11.19	36116	2022.01.14	30	GORBANOVSCII Estera, MD	2/2021	3/2022
67	048057	2021.05.07	36117	2022.01.06	29	ROGOB S.R.L., firmă de producție și comerț, MD	7/2021	
68	047595	2021.02.26	36118	2022.01.18	35	TIHAIA Irina, MD	5/2021	

1	2	3	4	5	6	7	8	9
69	048025	2021.04.29	36119	2022.01.17	29,30	Ajinomoto Co., Inc., JP	7/2021	
70	048023	2021.04.29	36120	2022.01.17	29,30	Ajinomoto Co., Inc., JP	7/2021	
71	047366	2021.01.19	36121	2022.01.18	05	Merck Sharp & Dohme Corp., US	5/2021	
72	047367	2021.01.19	36122	2022.01.18	05	Merck Sharp & Dohme Corp., US	5/2021	
73	047369	2021.01.19	36123	2022.01.18	05	Corteva Agriscience LLC, a Delaware limited liability company, US	5/2021	
74	047438	2021.02.02	36124	2022.01.18	09,42	Abbott Laboratories, US	5/2021	
75	047835	2021.04.07	36125	2022.01.18	12	Chery Automobile Co., Ltd., CN	6/2021	
76	047627	2021.03.03	36126	2022.01.18	33	CASTEL MIMI S.R.L., MD	6/2021	
77	047778	2021.03.31	36127	2022.01.18	25,35	OXVICOM S.R.L., societate comercială, MD	7/2021	
78	047779	2021.03.31	36128	2022.01.18	25,35	OXVICOM S.R.L., societate comercială, MD	7/2021	
79	047905	2021.04.08	36129	2022.01.18	29,30,33,35,39,43	MOLDRETAIL GROUP S.R.L., MD	7/2021	
80	047982	2021.04.19	36130	2022.01.18	29	GAVRILIȚA Valeriu, MD	7/2021	
81	046267	2020.07.02	36131	2022.01.20	35	COSENCO Elena, MD	9/2020	3/2022
82	046635	2020.08.25	36132	2022.01.20	07,12,35,37	ALEX-AUTOHAUS S.R.L., MD CAIMACAN Alexandru, MD CAIMACAN Mihail, MD	1/2021	3/2022
83	047155	2020.11.20	36133	2022.01.20	41	CASTEL MIMI S.R.L., MD	2/2021	
84	047717	2021.03.11	36134	2022.01.20	09,35,38,42	Coherent Solutions, Inc., US	6/2021	3/2022
85	046990	2020.10.28	36135	2022.01.19	07,12,35	EPIDAVR S.R.L., firmă, MD	1/2021	3/2022
86	046472	2020.07.30	36136	2022.01.20	35	Mega Lifesciences Public Company Limited, TH	1/2021	3/2022
87	047245	2020.12.17	36137	2022.01.19	29,30,32,35,43	CARAMAN Mihail, MD	2/2021	3/2022
88	047673	2021.03.04	36138	2022.01.19	14,25,28,30,35,36,37,42,43	MIDNIGHT WORKS S.R.L., MD	5/2021	
89	047674	2021.03.04	36139	2022.01.19	35,43	MIDNIGHT WORKS S.R.L., MD	5/2021	
90	047677	2021.03.04	36140	2022.01.19	14,25,28,30,35,36,37,42,43	MIDNIGHT WORKS S.R.L., MD	5/2021	
91	047489	2021.02.10	36141	2022.01.19	16,20,35	ANDIAS GRUP S.R.L., MD	4/2021	3/2022
92	046869	2020.10.02	36142	2022.01.22	35,36,39,41,43	DONICI Alexandru, MD	12/2020	3/2022
93	047035	2020.11.05	36143	2022.01.22	03	NAVAL Alexandr, MD	1/2021	3/2022
94	047421	2021.01.29	36144	2022.01.24	35,41,42	Universitatea Pedagogică de Stat "Ion Creangă", instituție publică, MD	4/2021	
95	047959	2021.04.20	36145	2022.01.24	30,35	BUCURIA DULCE S.R.L., MD	7/2021	
96	048064	2021.05.06	36146	2022.01.24	25,28,35,38,41	Ellation, LLC, US	7/2021	
97	045023	2019.10.15	36147	2022.01.20	33	ALEXEI Serghei, MD	12/2019	
98	046005	2020.05.18	36148	2022.01.20	09,16,20,21,24,35,39,41,43	MOROI S.R.L., MD	7/2020	3/2022
99	047468	2021.02.05	36149	2022.01.20	35,39,43	BRODEȚCHI Ion, MD	4/2021	
100	047594	2021.02.26	36150	2022.01.20	35,39	MOROZ Grigore, MD	7/2021	
101	046842	2020.09.29	36151	2022.01.21	30,33,35	GANEA Igor, MD	1/2021	
102	047566	2021.02.22	36152	2022.01.21	11	MOCAN Dumitru, MD	5/2021	
103	047568	2021.02.22	36153	2022.01.21	16,17	MOCAN Dumitru, MD	5/2021	
104	047569	2021.02.22	36154	2022.01.21	17,19	MOCAN Dumitru, MD	5/2021	
105	047570	2021.02.22	36155	2022.01.21	06,19	MOCAN Dumitru, MD	5/2021	
106	045018	2019.10.17	36156	2022.01.24	35,39,41,42	AGENȚIA DE INVESTIȚII, MD	2/2020	
107	047322	2020.12.31	36157	2022.01.24	24,27,35	BURDUJA Andrei, MD	5/2021	
108	047433	2021.02.01	36158	2022.01.24	03,05,30,32,34,35,43	CUZNETOV Iurie, MD	5/2021	

1	2	3	4	5	6	7	8	9
109	047476	2021.02.11	36159	2022.01.25	32,35,43	TRANGA Andrei, MD CROITOR Evgheni, MD	6/2021	
110	047430	2021.02.01	36160	2022.01.24	10,32,33,35,43	CUZNETOV Iurie, MD	5/2021	
111	047610	2021.03.03	36161	2022.01.24	09,41	Gravity Co., Ltd., KR	7/2021	
112	047904	2021.04.06	36162	2022.01.24	33	SÎRBU Anatolie, MD	7/2021	
113	047413	2021.01.28	36164	2022.01.25	30,32,33,43	BELLE GOUSTO S.R.L., MD	6/2021	
114	047262	2020.12.15	36165	2022.01.27	44	STOM ESTET S.R.L., MD	5/2021	
115	047626	2021.03.03	36166	2022.01.27	29,30,32, 33,35,43	TAINET S.R.L., societate comercială, MD	5/2021	
116	047947	2021.04.19	36167	2022.01.27	35,41,42	QUBO COMMUNICATIONS S.R.L., MD	7/2021	
117	048053	2021.05.06	36168	2022.01.27	30	BUCURIA DULCE S.R.L., MD	7/2021	
118	046780	2020.09.16	36169	2022.01.27	33	STRATAN Constantin, MD	11/2020	
119	047651	2021.03.09	36170	2022.01.26	43	ONEFISH BEER S.R.L., MD	5/2021	
120	047921	2021.04.15	36171	2022.01.27	05	Swiss Pharma International AG, CH	7/2021	
121	045953	2020.05.11	36172	2022.01.27	34	KT & G Corporation, KR	7/2020	
122	045954	2020.05.11	36173	2022.01.27	34	KT & G Corporation, KR	7/2020	
123	045955	2020.05.11	36174	2022.01.27	34	KT & G Corporation, KR	7/2020	
124	045956	2020.05.11	36175	2022.01.27	34	KT & G Corporation, KR	7/2020	
125	045957	2020.05.11	36176	2022.01.27	34	KT & G Corporation, KR	7/2020	
126	047235	2020.12.14	36177	2022.01.28	05	AstraZeneca UK Limited, GB	7/2021	
127	047808	2021.04.02	36178	2022.01.28	12	TOYOTA JIDOSHA KABUSHIKI KAISHA (also trading as Toyota Motor Corporation), JP	7/2021	
128	046720	2020.09.03	36179	2022.01.30	03	GWOONSESANG COSMET- ICS CO., LTD., KR	1/2021	
129	047890	2021.04.13	36180	2022.01.30	36	MOGO LOANS S.R.L., organi- zație de creditare nebancaară, MD	7/2021	3/2022
130	047769	2021.03.30	36181	2022.01.31	05	BEZER Iurie, MD	6/2021	3/2022
131	047974	2021.04.20	36182	2022.01.31	30,35	BUCURIA S.A., MD	7/2021	
132	046270	2020.07.03	36183	2022.01.29	28,35,41	SHIVA Natalia, MD	9/2020	3/2022
133	047755	2021.03.26	36184	2022.01.28	21,33,35	BOIAR GRUP S.R.L., MD	6/2021	
134	045305	2019.12.12	36185	2022.01.31	37	EURO OIL GRUP S.R.L., MD	2/2020	3/2022
135	046240	2020.06.30	36186	2022.01.31	35	GHIZELA S.R.L., MD	8/2020	3/2022

## Lista mărcilor reînnoite

Se publică următoarele date: numărul curent, numărul înregistrării reînnoite, data expirării termenului de reînnoire, clasele conform CIPS, titularul și adresa, codul țării conform normei ST.3 OMPI, numerele BOPI în care au fost publicate cererea de înregistrare a mărcii și marca înregistrată

Nr. crt.	(116) Nr. înregistrării reînnoite	(186) Data expirării reînnoirii	(511) Clase	(730) Titular și adresă, cod ST.3 OMPI	(441/442) Nr. BOPI	(450) Nr. BOPI
1	2	3	4	5	6	7
1	2R 8905	2031.08.01	03,35	MARIA SCURTU, întreprindere individuală, MD Str. Mitropolit Dosoftei nr. 69, MD-4400, Călărași, Republica Moldova	4/2002	9/2002
2	2R 9202	2031.12.26	30	NEFIS S.R.L., MD Str. Calea Moșilor nr. 15, MD-2024, Chișinău, Republica Moldova	8/2002	1/2003

1	2	3	4	5	6	7
3	2R 9242	2031.12.17	04,11,35,37,39,42	TIREX PETROL S.A., întreprindere mixtă, MD Str. Armenească nr. 28, MD-2012, Chişinău, Republica Moldova	8/2002	3/2003
4	2R 9293	2032.01.28	05	BESINS HEALTHCARE LUXEMBOURG S.A.R.L., LU 2-8, rue Julien Vesque, L-2668 Luxembourg, Luxembourg	10/2002	3/2003
5	2R 9302	2032.02.19	07,08,09,10,11,14,21,35,42	Arima Holding Corp., TC Suite C-12, Market Place, Providenciales, Insulele Turks şi Caicos	10/2003	3/2003
6	2R 9339	2032.02.12	09	Specsavers B.V., NL Postbus 1229, NL-1270 BE Huizen, Olanda	11/2002	4/2003
7	2R 9371	2032.03.19	03,09,11,12,14,18,21,24,25,26,30,41	MATTEL, Inc., US 333 Continental Boulevard, El Segundo, Cali- fornia 90245-5012, Statele Unite ale Americii	11/2002	4/2003
8	2R 9424	2032.03.11	05	IPR Pharmaceuticals Inc., PR Road 188, San Isidro Industrial Park, Canóva- nas, Puerto Rico 00729, Puerto Rico	12/2002	5/2003
9	2R 9769	2032.02.04	33	ALIANȚA-VIN S.R.L., MD Str. 31 August 1989 nr. 101, ap. 2, MD-2012, Chişinău, Republica Moldova	5/2003	10/2003
10	2R 9815	2032.06.25	35,39	TRANSCOREMA-MOLDOVA S.R.L., între- prindere de transport şi expediţii, MD Str. Alexe Mateevici nr. 38, bloc 1, MD-2009, Chişinău, Republica Moldova	5/2003	10/2003
11	2R 9904	2032.02.04	33	ALIANȚA-VIN S.R.L., MD Str. 31 August 1989 nr. 101, ap. 2, MD-2012, Chişinău, Republica Moldova	7/2003	12/2003
12	2R 11192	2032.02.01	33,35	RENAISSANCE PERFECT S.R.L., MD Str. Chişinăului nr. 94/A, MD-2084, Cricova, Chişinău, Republica Moldova	5/2004	10/2004
13	R 22183	2031.01.10	29,35	Cvin - Com S.R.L., societate comercială, MD Şos. Chişinău-Hînceşti, MD-6801, Ialoveni, Republica Moldova	4/2011	2/2012
14	R 22267	2030.10.25	43	LIA S.A., MD Str. Doina şi Ion Aldea-Teodorovici nr. 17, MD-2064, Chişinău, Republica Moldova	12/2010	2/2012
15	R 22777	2031.05.23	30	DOTCHIRNE PIDPRIEMSTVO "KONDI- TERSKA KORPORATZIA "ROSHEN"", UA 1 Nauky Avenue, building 1, Kyiv, UA-03039, Ucraina	9/2011	7/2012
16	R 22992	2031.07.27	30,35	BUCURIA PENTRU TOȚI S.R.L., întreprindere mixtă, MD Str. Mesager nr. 5, bloc 2, MD-2069, Chişinău, Republica Moldova	12/2011	9/2012
17	R 23050	2031.08.10	35,36,37,38	StarNet S.R.L., societate comercială, MD Str. Columna nr. 170, MD-2004, Chişinău, Republica Moldova	10/2011	10/2012
18	R 23149	2031.11.10	06,17,35	OLIMP S.R.L., MD Calea Basarabiei nr. 28, bloc 2, MD-2002, Chişinău, Republica Moldova	1/2012	10/2012
19	R 23253	2031.11.02	01,16	SIDELA S.A., UY Juncal 1363, 11000 Montevideo, Uruguay	1/2012	12/2012
20	R 23254	2031.11.02	01,17	SIDELA S.A., UY Juncal 1363, 11000 Montevideo, Uruguay	1/2012	12/2012
21	R 23255	2031.11.02	01,16	SIDELA S.A., UY Juncal 1363, 11000 Montevideo, Uruguay	1/2012	12/2012
22	R 23272	2031.11.25	05	FARMAPRIM S.R.L., MD Str. Crinilor nr. 5, MD-4829, Porumbeni, Criuleni, Republica Moldova	1/2012	12/2012
23	R 23347	2031.05.27	35,37	TOPALO Arcadie, MD Str. Anton Alov nr. 14, MD-2019, Codru, Chişinău, Republica Moldova	9/2011	12/2012
24	R 23415	2032.01.12	03	Nature's Sunshine Products, Inc., US 2901 W. Bluegrass Blvd., Suite 100, Lehi, Utah 84043, Statele Unite ale Americii	3/2012	1/2013

1	2	3	4	5	6	7
25	R 23452	2032.02.28	05	Biologische Heilmittel Heel GmbH, DE Dr.-Reckeweg-Strasse 2-4, 76532 Baden-Baden, Germania	4/2012	1/2013
26	R 23453	2032.02.28	05	Biologische Heilmittel Heel GmbH, DE Dr.-Reckeweg-Strasse 2-4, 76532 Baden-Baden, Germania	4/2012	1/2013
27	R 23454	2032.02.28	05	Biologische Heilmittel Heel GmbH, DE Dr.-Reckeweg-Strasse 2-4, 76532 Baden-Baden, Germania	4/2012	1/2013
28	R 23464	2032.03.01	03,05,16,35	Yasin Akkaya, TR Yildirim Beyazit Mahallesi, Sirasögütler Cad-desi, Eras sitesi, F Blok, Kat:3, No:9, Melikgazi, Kayseri, Turcia	4/2012	1/2013
29	R 23489	2031.11.18	07,08,09	BELLOTA HERRAMIENTAS, S.L., ES Urola 10, Legazpi, Gipuzkoa, 20230, Spania	3/2012	1/2013
30	R 23497	2032.02.24	34	PHILIP MORRIS BRANDS SARL, CH Quai Jeanrenaud 3, 2000 Neuchâtel, Elveția	4/2012	1/2013
31	R 23625	2032.02.17	05	Stiefel Laboratories, Inc., US Corporation Service Company, 251 Little Falls Drive, Wilmington, Delaware 19808, Statele Unite ale Americii	4/2012	3/2013
32	R 23725	2032.02.21	03	Mary Kay Inc., corporație din statul Delaware, US 16251 Dallas Parkway, Addison, Texas 75001, Statele Unite ale Americii	5/2012	4/2013
33	R 23743	2032.01.24	16,38,42	DUMBRĂVEANU Luminița, MD Str. Albișoara nr. 84/1, ap. 54, MD-2005, Chișinău, Republica Moldova	5/2012	4/2013
34	R 23772	2032.04.18	25,35	CRISTINA MOLD-ROM SIMPEX S.R.L., MD Str. Armenească nr. 51, MD-2012, Chișinău, Republica Moldova	6/2012	4/2013
35	R 23864	2032.02.13	03,09,14,18,25	BURBERRY LIMITED, GB Horseferry House, Horseferry Road, London SW1P 2AW, Regatul Unit	6/2012	5/2013
36	R 23881	2032.02.13	03,09,14,18,25	BURBERRY LIMITED, GB Horseferry House, Horseferry Road, London SW1P 2AW, Regatul Unit	6/2012	5/2013
37	R 23951	2032.02.07	33	VILA VERDE S.R.L., MD Str. Grenoble nr. 110, MD-2019, Codru, Chișinău, Republica Moldova	3/2012	6/2013
38	R 23968	2031.12.08	43	LABIONDA-PLUS S.R.L., MD Bd. Dacia nr. 3/3, MD-2038, Chișinău, Republica Moldova	2/2012	6/2013
39	R 24096	2032.02.13	03,09,14,18,25	BURBERRY LIMITED, GB Horseferry House, Horseferry Road, London SW1P 2AW, Regatul Unit	6/2012	7/2013
40	R 24151	2032.05.18	44	ANAMARIA-MED S.R.L., MD Bd. Ștefan cel Mare și Sfânt nr. 202, MD-2004, Chișinău, Republica Moldova	7/2012	8/2013
41	R 24712	2032.01.05	10	Bionime Corporation, TW No. 100, Sec. 2, Daqing St., South Dist., Taichung City 40242, Taiwan Provincie Chineză	3/2013	12/2013
42	R 24906	2032.05.17	41,43	BALAN Valentin, MD Str. I. Nistor nr. 26, bloc 1, MD-2009, Chișinău, Republica Moldova	9/2012	2/2014
43	R 24962	2032.02.07	44	VILA VERDE S.R.L., MD Str. Grenoble nr. 110, MD-2019, Codru, Chișinău, Republica Moldova	3/2012	2/2014
44	R 24963	2032.02.28	29,31,32,33,35,36,37,39,41,43,44,45	DOSCA Ion, MD Str-la Mihai Eminescu nr. 12, MD-3721, Lozova, Strășeni, Republica Moldova	4/2012	2/2014
45	R 25084	2032.01.27	24	CEPOI Victor, MD Șos. Balcani nr. 2, ap. 78, MD-2001, Chișinău, Republica Moldova	5/2012	3/2014
46	R 25240	2032.01.27	35,44,45	BALAN Daniela, MD Str. I. Nistor nr. 26, bloc 1, MD-2009, Chișinău, Republica Moldova	5/2012	5/2014



# V

## Design industrial / Industrial design

**P**rotecția juridică a desenelor și modelelor industriale în Republica Moldova se asigură în modul stabilit de Legea nr. 161/2007 privind protecția desenelor și modelelor industriale.

Cererea de înregistrare a desenului sau modelului industrial se depune la AGEPI, personal sau prin reprezentant, de către persoana care dispune de dreptul asupra desenului sau modelului industrial. Cererea trebuie să conțină documentele prevăzute la art. 32(1), (2) din Lege.

În prezenta Secțiune se publică datele referitoare la cererile de înregistrare a DMI, în special datele bibliografice cu indicarea produsului și reprezentările DMI; datele privind DMI înregistrate; datele privind DMI reînnoite; datele privind DMI înregistrate și cele reînnoite în Republica Moldova conform Aranjamentului de la Haga.

Desenele și modelele industriale înregistrate și reînnoite conform Aranjamentului de la Haga, la care Republica Moldova este parte, se publică în Buletinul de Desene și Modele Internaționale ("Bulletin des dessins et modes internationaux / International Designs Bulletin / Boletín de Dibujos y Modelos Internacionales"). Buletinul include atât datele bibliografice în limbile franceză, engleză și spaniolă, cât și reproducerea desenelor și modelelor industriale înregistrate și este expus pe Internet pe site-ul OMPI, accesibil publicului. În BOPI se publică listele acestor desene și modele industriale înregistrate în Republica Moldova, aranjate în ordinea numerelor de înregistrare internațională și a claselor CIDMI, precum și ale celor reînnoite în Republica Moldova, aranjate în ordinea numerelor de înregistrare internațională.

Ponderea semantică a părții verbale ce se conține în desenele sau modelele industriale nu se protejează.

**L**egal protection of industrial designs in the Republic of Moldova is provided in the mode established by Law No. 161/2007 on the Protection of Industrial Designs.

The industrial design application shall be filed with the AGEPI, in person or through a representative, by the person to whom the right to the industrial design belongs. The application shall contain the documents provided for in Art. 32(1), (2) of the Law.

In this Section shall be published data on ID registration applications, especially bibliographic data indicating the product and ID representations; data on registered ID; data on renewed ID; data on ID registered and renewed in the Republic of Moldova under the Hague Agreement.

Industrial designs registered and renewed under the Hague Agreement, to which the Republic of Moldova is party, shall be published in the Bulletin des dessins et modes internationaux / International Designs Bulletin / Boletín de Dibujos y Modelos Internacionales. The Bulletin comprises both bibliographic data in French, English and Spanish and registered industrial design reproductions and is exposed over the Internet on the WIPO site, accessible to the public. In BOPI shall be published the lists of industrial designs registered in the Republic of Moldova, arranged in the order of international registration numbers and ICID classes, as well as of those renewed in the Republic of Moldova, arranged in the order of international registration numbers.

The semantic portion of the verbal part contained in the industrial designs is not protected.

**CODURILE INID PENTRU IDENTIFICAREA DATELOR BIBLIOGRAFICE  
REFERITOARE LA DESENE ȘI MODELE INDUSTRIALE, CONFORM NORMEI ST. 80 OMPI**

**LIST OF INID CODES CONCERNING BIBLIOGRAPHIC DATA RELATING  
TO INDUSTRIAL DESIGNS, ACCORDING TO WIPO STANDARD ST. 80**

- (11) Numărul certificatului**  
Number of the certificate
- (15) Data înregistrării**  
Date of the registration
- (18) Data prevăzută de expirare a termenului de valabilitate a înregistrării**  
Expected expiration date of the registration
- (20) Numărul desenului și modelului industrial**  
Number of the industrial design
- (21) Numărul de depozit**  
Number of the application
- (22) Data de depozit**  
Date of filing of the application
- (23) Data priorității de expunere**  
Date of the exhibition priority
- (28) Numărul de desene și modele industriale**  
Number of industrial designs
- (30) Date referitoare la prioritate conform Convenției de la Paris**  
Data relating to priority under the Paris Convention
- (31) Numărul cererii prioritare**  
Number of the priority application
- (32) Data de depozit a cererii prioritare**  
Date of filing of the priority application
- (33) Țara cererii prioritare, codul conform normei ST. 3 OMPI**  
Country of the priority application, code according to WIPO Standard ST. 3
- (43) Data publicării cererii de înregistrare a desenului și modelului industrial**  
Date of publication of the application for the registration of the industrial design
- (44) Data publicării hotărârii de înregistrare a desenului și modelului industrial**  
Date of publication of the decision on registration of the industrial design
- (45) Data publicării certificatului**  
Date of publication of the certificate
- (46) Data de expirare a termenului de amânare a publicării**  
Date of expiration of deferment
- (51) Clasificarea internațională a desenelor și modelelor industriale (clasa și subclasa Clasificării de la Locarno)**  
International Classification for Industrial Designs (classes and subclasses of the Locarno Classification)
- (54) Indicarea produsului**  
Designation of product
- (55) Reprezentarea desenului și modelului industrial**  
Reproduction of the industrial design
- (57) Culorile revendicate**  
Indication of colors claimed



- (62) Numărul cererii divizionare  
Number of the divisional application
- (71) Numele/denumirea și adresa solicitantului (solicitanților), codul țării conform normei ST. 3 OMPI  
Name and address of the applicant(s), code of the country according to WIPO Standard ST. 3
- (72) Numele autorului (autorilor), codul țării conform normei ST. 3 OMPI  
Name of the author(s), code of the country according to WIPO Standard ST. 3
- (73) Numele/denumirea și adresa titularului (titularilor), codul țării conform normei ST. 3 OMPI  
Name and address of the owner(s), code of the country according to WIPO Standard ST. 3
- (74) Numele mandatarului autorizat  
Name of the patent attorney
- (80) Datele de depozit internațional conform Aranjamentului de la Haga  
Data related to the international registration of industrial designs under the Hague Agreement

**CODURILE OMPI PENTRU CODIFICAREA TITLURILOR INFORMAȚIILOR  
REFERITOARE LA DESENE ȘI MODELE INDUSTRIALE, PUBLICATE  
ÎN BULETINUL OFICIAL DE PROPRIETATE INTELECTUALĂ CONFORM NORMEI ST. 17**

**WIPO CODES ON CODING OF HEADINGS OF ANNOUNCEMENTS CONCERNING  
INDUSTRIAL DESIGNS PUBLISHED IN THE OFFICIAL BULLETIN OF INTELLECTUAL  
PROPERTY IN ACCORDANCE WITH THE STANDARD ST. 17**

- BA1L** Cereri de înregistrare a desenelor și modelelor industriale publicate  
Applications for the registration of published industrial designs
- FF4L** Lista desenelor și modelelor industriale înregistrate  
List of registered industrial designs
- FF4L** Lista desenelor și modelelor industriale înregistrate, aranjate în ordinea numerelor de înregistrare (semestrial)  
List of registered industrial designs, grouped according to the numerical index (half-yearly)
- FF4L** Lista desenelor și modelelor industriale înregistrate, aranjate în ordinea claselor CIDMI (semestrial)  
List of registered industrial designs, grouped in accordance with the ICID classes (half-yearly)
- FA9L** Lista desenelor și modelelor industriale retrase  
List of withdrawn industrial designs
- FC4L** Lista desenelor și modelelor industriale respinse  
List of rejected industrial designs
- FG4L** Lista certificatelor de înregistrare a desenelor și modelelor industriale eliberate  
List of issued industrial design certificates
- FG4L** Lista desenelor și modelelor industriale înregistrate în Republica Moldova conform Aranjamentului de la Haga, aranjate în ordinea numerelor de înregistrare internațională (lunar, semestrial)  
List of industrial designs registered under the Hague Agreement, grouped in accordance with international numerical index (monthly, half-yearly)
- FG4L** Lista desenelor și modelelor industriale înregistrate în Republica Moldova conform Aranjamentului de la Haga, aranjate în ordinea claselor CIDMI (lunar, semestrial)  
List of industrial designs registered under the Hague Agreement, grouped in accordance with the ICID classes (monthly, half-yearly)

**ND4L** Lista desenelor și modelelor industriale reînnoite

List of renewed industrial designs

**ND4L** Lista desenelor și modelelor industriale reînnoite în Republica Moldova conform Aranjamentului de la Haga

List of industrial designs renewed under the Hague Agreement

**FC9L** Lista desenelor și modelelor industriale respinse în Republica Moldova conform Aranjamentului de la Haga, aranjate în ordinea numerelor de înregistrare internațională

List of industrial designs rejected in the Republic of Moldova according to the Hague Agreement, grouped in accordance with international numerical order

**MK4L** Lista certificatelor de înregistrare a desenelor și modelelor industriale al căror termen de valabilitate a expirat (inclusiv termenul de grație)

List of industrial design certificates the term of validity of which has expired (including the grace period)

**NF4L** Lista certificatelor de înregistrare a desenelor și modelelor industriale revalidate

List of revalidated industrial design certificates

## **BA1L Cereri de înregistrare a desenelor și modelelor industriale / Applications for registration of industrial designs**

**O**rice persoană interesată are dreptul să depună la AGEPI opoziții sau observații motivate împotriva înregistrării desenelor sau modelelor industriale în termen de 3 luni de la data publicării acestor cereri în BOPI, dacă este îndeplinită cel puțin una din condițiile prevăzute la art. 26(1) din Legea nr. 161/2007 privind protecția desenelor și modelelor industriale.

Cererile de înregistrare a desenelor/modelelor industriale se publică în BOPI în ordinea claselor conform Clasificării de la Locarno.

**A**ny person concerned may file with the AGEPI reasoned oppositions or observations against registration of industrial designs within 3 months following the date of publication of those applications in BOPI, if at least one of the conditions set forth in Art. 26(1) of the Law No. 161/2007 on the Protection of Industrial Designs has been met.

The applications for registration of the industrial designs shall be published in BOPI in the order of classes in accordance with the Locarno Classification.

(51) **LOC (13) CI. 09-01**

(21) f 2022 0001

(22) 2022.01.12

(28) 1

(71)(72) BESCHIERU Nichita, MD

Str. Nicolae Milescu Spătarul nr. 23,

ap. 79, MD-2075, Chişinău,

Republica Moldova

(54) **Butelie**

(55)

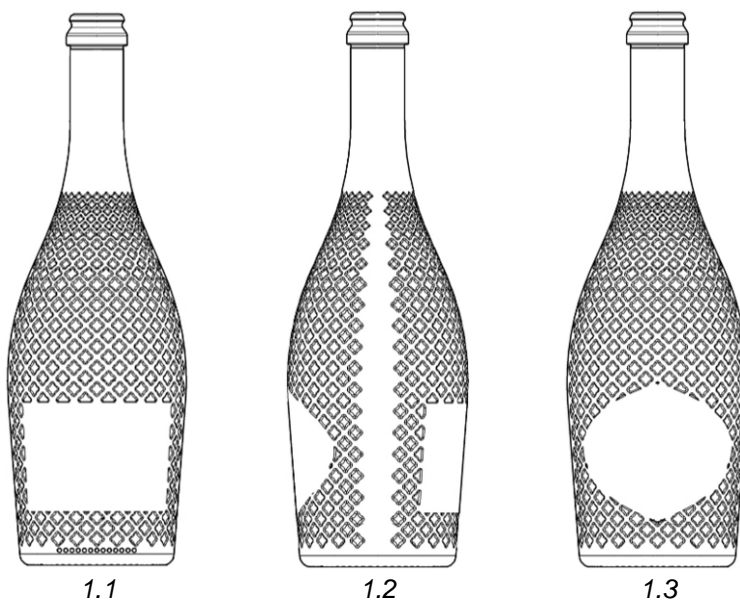

(51) **LOC (13) CI. 11-02**

(21) f 2021 0059

(22) 2021.11.22

(28) 4

(71)(72) AXENTI Cătălina-Francesca, MD

Str. Renaşterii nr. 50, MD-4839,

Stăuceni, Chişinău, Republica Moldova

(54) **Vaze**

(55)

(21) f 2021 0059



1



2



3

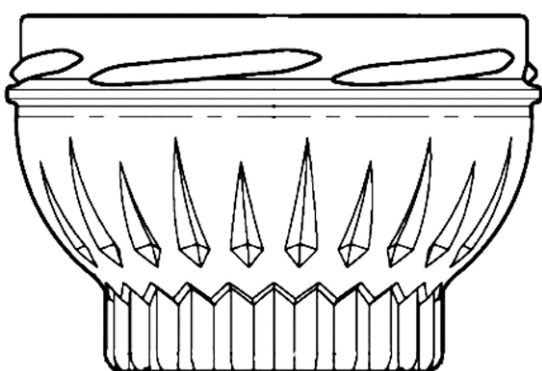

4.1

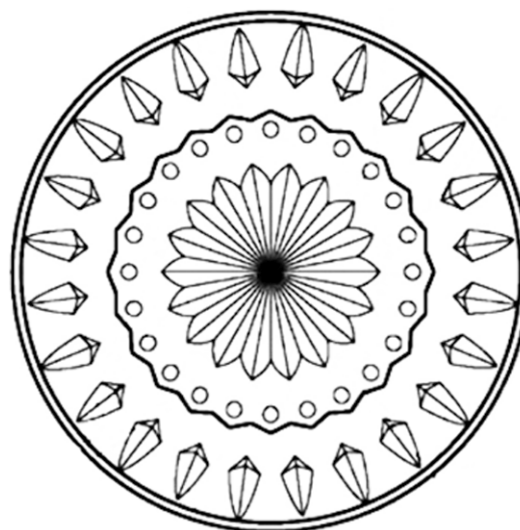

4.3

(51) **LOC (13) CI. 32-00**

(21) f 2022 0003

(22) 2022.01.21

(28) 1

(71) CIALCRIS S.R.L., SOCIETATEA

COMERCIALĂ, MD

Str. Livezilor nr. 86, MD-2003, Durlești,

Chișinău, Republica Moldova

(74) BUNESCU Marian

(54) **Logou**

(55)

(21) f 2022 0003

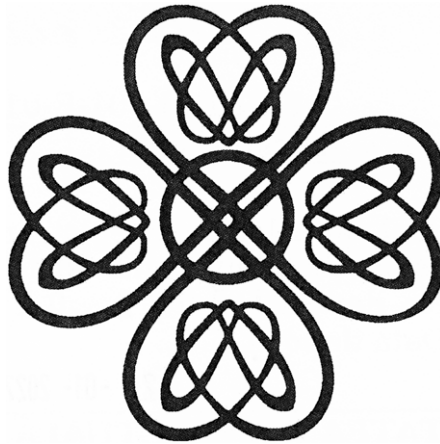

## FF4L Lista desenelor și modelelor industriale înregistrate

Se publică următoarele date: numărul curent, numărul de depozit, data de depozit, clasele conform CIDMI, numărul de desene și modele industriale, titularul, codul țării conform normei ST. 3 OMPI, numărul BOPI în care a fost publicată cererea

Nr. crt.	(21) Nr. de depozit	(22) Data de depozit	(51) Clase	(28) Nr. de desene și modele industriale	(73) Titular, cod ST. 3 OMPI	(43) Nr. BOPI
1	f 2020 0052	2020.10.06	12-08	1	VINFAST TRADING AND PRODUCTION LIMITED LIABILITY COMPANY, VN No. 7, Bang Lang 1 street, Vinhomes Riverside ecological urban area, Viet Hung Ward, Long Bien District, Hanoi City, Vietnam	9/2021
2	f 2021 0027	2021.05.17	09-01, 02	1	MAX & OIL S.R.L., MD Str. Vladimir Korolenko nr. 6, MD-5301, Vulcănești, UTA Găgăuzia, Republica Moldova	8/2021
3	f 2021 0038	2021.07.15	09-01	1	BESCHIERU Nichita, MD Str. Nicolae Milescu Spătarul nr. 23, ap. 79, MD-2075, Chișinău, Republica Moldova	9/2021

## FG4L Lista certificatelor de înregistrare a desenelor și modelelor industriale eliberate

Se publică următoarele date: numărul curent, numărul certificatului, clasele conform CIDMI, numărul de depozit, data de depozit, numărul de desene și modele industriale, titularul, codul țării conform normei ST.3 OMPI, numărul BOPI în care a fost publicată înregistrarea

Nr. crt.	(11) Nr. certificatului	(51) Clase	(21) Nr. de depozit	(22) Data de depozit	(28) Nr. de desene și modele industriale	(73) Titular, cod ST.3 OMPI	(44) Nr. BOPI
1	1967	01-01	f 2021 0012	2021.03.18	2	VERO-NOVA S.R.L., MD	12/2021
2	1968	19-08	f 2021 0014	2021.03.26	2	ROGATCHIN Oleg , MD	12/2021
3	1969	19-08	f 2021 0017	2021.04.15	1	ROGATCHIN Oleg , MD	12/2021
4	1970	02-02, 05	f 2021 0019	2021.02.11	2	MALCOCI Marina, MD	12/2021

## ND4L Lista desenelor și modelelor industriale reînnoite

Se publică următoarele date: numărul curent, numărul certificatului, data expirării termenului de reînnoire, numărul de depozit, data de depozit, clasele conform CIDMI, numărul de desene și modele industriale reînnoite, titularul și adresa, codul țării conform normei ST. 3 OMPI, nr. BOPI în care a fost publicată înregistrarea

Nr. crt.	(11) Nr. certifica- tului	(18) Data expirării reînnoirii	(21) Nr. de depozit	(22) Data de depozit	(51) Clase	(28) Nr. de desene și modele industriale reînnoite	(73) Titularul și adresa, cod ST. 3 OMPI	(43)(44)(45) Nr. BOPI
1	2	3	4	5	6	7	8	9
1	251	2025.02.23	f 2000 0008	2000.02.23	11-05	1	CAMERA DE COMERȚ ȘI INDUSTRIE A REPUBLICII MOLDOVA, MD Bd. Ștefan cel Mare nr.151, MD-2004,	11/2000 7/2001

							Chişinău, Republica Moldova	
2	1424	2027.03.22	f 2012 0029	2012.03.22	32-00	1	ROMANIUC Mihail, MD str. Vasile Lupu nr. 70, MD-3505, Orhei, Republica Moldova	8/2012 3/2013 6/2013
3	1769	2026.09.23	f 2016 0050	2016.09.23	09-03	2	KYB CORPORATION, JP World Trade Center Bldg., 4-1, Hamamatsu- Cho, 2-Chome, Minato- Ku, Tokyo, Japonia	7/2017 12/2017 4/2018

## FG4L Lista desenelor și modelelor industriale înregistrate în Republica Moldova conform Aranjamentului de la Haga, aranjate în ordinea numerelor de înregistrare internațională

Se publică următoarele date: numărul curent, numărul înregistrării internaționale, data înregistrării internaționale, data priorității, titularul, codul țării conform normei ST.3 OMPI, denumirea desenului și modelului industrial, clasele conform CIDMI, numărul de desene și modele industriale, data prevăzută de expirare a termenului de valabilitate a înregistrării, numărul Buletinului de Desene și Modele Internaționale (IDB) în care a fost publicată cererea de înregistrare

Nr. crt.	(11) Nr. înregistrării	(15) Data înregistrării  (23)(30) Prioritate	(73) Titular, cod ST.3 OMPI	(54) Denumirea desenului și modelului industrial	(51) Clase	(28) Nr. de desene și modele industriale	(18) Valabilitate	Nr. IDB
1	2	3	4	5	6	7	8	9
1	DM/210098	2020.08.22	RENAULT s.a.s., FR	Veicul în miniatură / Miniature vehicle / Véhicule miniature	21-01	3	2025.08.22	34/2021
2	DM/211854	2020.12.11	HARRY WINSTON SA, CH	Inel; colier; perechi de cercei; diademă / Finger ring; necklace; pairs of earrings; tiara / Bague; collier; paires de boucles d'oreilles; diadème	11-01	6	2025.12.11	23/2021
3	DM/211855	2020.12.17	HARRY WINSTON SA, CH	Inel; colier; pereche de cercei / Finger ring; necklace; pair of earrings / Bague; collier; paire de boucles d'oreilles	11-01	3	2025.12.17	24/2021
4	DM/211920	2020.12.22	HARRY WINSTON SA, CH	Coliere; inel; pereche de cercei / Necklaces; finger ring; pair of earrings / Colliers; bague; paire de boucles d'oreilles	11-01	8	2025.12.22	25/2021
5	DM/212276	2021.01.14  2020.07.15, 008042139, DAS: 9542, EM	FERRARI S.p.A., IT	Mașină mică (jucărie) / Toy car / Petite voiture (jouet)	21-01	2	2026.01.14	28/2021
6	DM/214503	2020.11.15	HOPIUM S.A.S., FR	Caroserie pentru autoturism; jantă pentru autovehicule; cabină de pilotaj pentru	12-16	3	2025.11.15	23/2021



				autoturisme / Bodywork of a motor-car; rim for motor vehicles; motor-car cockpit / Carrosserie d'automobile; jante pour vehicules automobiles; habitacle d'automobile				
7	DM/214517	2021.05.28  <b>2020.12.01, 008302079, DAS: DA6A, EM</b>	F. Smit Holding B.V., NL	Cabină a simulatorului de curse; cadru pentru cabina simulatorului de curse; parte a cabinei simulatorului de curse / Race simulator cockpit; race simulator cockpit frame; race simulator cockpit part / Cockpit de simulateur de course; structure de cockpit de simulateur de course; partie de cockpit de simulateur de course	21-01	5	2026.05.28	23/2021
8	DM/215027	2021.05.03	LOWA Sportschuhe GmbH, DE	Pantof; tălpi pentru pantofi / Shoe; shoe soles / Chaussure; semelles de chaussure	02-04	3	2026.05.03	27/2021
9	DM/215810	2021.01.15	HOPIUM S.A.S., FR	Platformă pentru automobil / Motorcar platform / Plateforme de voitures automobile	12-16	1	2026.01.15	34/2021

## FG4L Lista desenelor și modelelor industriale înregistrate în Republica Moldova conform Aranjamentului de la Haga, aranjate în ordinea claselor CIDMI

Se publică următoarele date: clasele, numărul înregistrării internaționale, data înregistrării internaționale, data priorității, titularul, codul țării conform normei ST.3 OMPI, denumirea desenului și modelului industrial, numărul de desene și modele industriale, data prevăzută de expirare a termenului de valabilitate a înregistrării, numărul Buletinului de Desene și Modele Internaționale (IDB) în care a fost publicată cererea de înregistrare

(51) Clase	(11) Nr. înregistrării	(15) Data înregistrării  (23)(30) <b>Prioritate</b>	(73) Titular, cod ST.3 OMPI	(54) Denumirea desenului și modelului industrial	(28) Nr. de desene și modele industriale	(18) Valabilitate	Nr. IDB
1	2	3	4	5	6	7	8
02-04	DM/215027	2021.05.03	LOWA Sportschuhe GmbH, DE	Pantof; tălpi pentru pantofi / Shoe; shoe soles / Chaussure; semelles de chaussure	3	2026.05.03	27/2021
11-01	DM/211854	2020.12.11	HARRY WINSTON SA, CH	Inel; colier; perechi de cercei; diademă / Finger ring; necklace; pairs of earrings; tiara / Bague; collier; paires de boucles d'oreilles; diadème	6	2025.12.11	23/2021
11-01	DM/211855	2020.12.17	HARRY WINSTON SA, CH	Inel; colier; pereche de cercei / Finger ring; necklace; pair of earrings / Bague; collier;	3	2025.12.17	24/2021

				paire de boucles d'oreilles			
11-01	DM/211920	2020.12.22	HARRY WINSTON SA, CH	Coliere; inel; pereche de cercei / Necklaces; finger ring; pair of earrings / Colliers; bague; paire de boucles d'oreilles	8	2025.12.22	25/2021
12-16	DM/214503	2020.11.15	HOPIUM S.A.S., FR	Caroserie pentru autoturism; jantă pentru autovehicule; cabină de pilotaj pentru autoturisme / Bodywork of a motor-car; rim for motor vehicles; motor-car cockpit / Carrosserie d'automobile; jante pour vehicules automobiles; habitacle d'automobile	3	2025.11.15	23/2021
12-16	DM/215810	2021.01.15	HOPIUM S.A.S., FR	Platformă pentru automobil / Motorcar platform / Plateforme de voiture automobile	1	2026.01.15	34/2021
21-01	DM/210098	2020.08.22	RENAULT s.a.s., FR	Vehicul în miniatură / Miniature vehicle / Véhicule miniature	3	2025.08.22	34/2021
21-01	DM/212276	2021.01.14  <b>2020.07.15, 008042139, DAS: 9542, EM</b>	FERRARI S.p.A., IT	Mașină mică (jucărie) / Toy car / Petite voiture (jouet)	2	2026.01.14	28/2021
21-01	DM/214517	2021.05.28  <b>2020.12.01, 008302079, EM</b>	F. Smit Holding B.V., NL	Cabină a simulatorului de curse; cadru pentru cabina simulatorului de curse; parte a cabinei simulatorului de curse / Race simulator cockpit; race simulator cockpit frame; race simulator cockpit part / Cockpit de simulateur de course; structure de cockpit de simulateur de course; partie de cockpit de simulateur de course	5	2026.05.28	23/2021

# VI

## **Modificări intervenite în statutul juridic al cererilor și titlurilor de protecție a obiectelor de proprietate industrială / Amendments in the legal status of applications and titles of protection of industrial property objects**

În prezenta Secțiune sunt publicate modificările intervenite în situația juridică a cererilor și titlurilor de protecție: modificări ale denumirilor solicitanților/titularilor, ale adreselor acestora; date despre cererile retrase, respinse, repuse în termenele omise; titluri de protecție anulate, revalidate; decăderi din drepturi; date privind contractele de cesiune, licență, gaj și franchising; lista eratelor.

In the present Section there are published amendments made in the legal status of applications and titles of protection: amendments of the applicants/rightowners names, addresses thereof; data on withdrawn, rejected, refiled in the omitted terms applications; cancelled, reinstated titles of protection; deprivations of rights; data on assignment, license, pledge and franchising agreements; errata.

## Lista modificărilor

Se publică următoarele date: numărul curent, obiectul de proprietate industrială, numărul depozitului, numărul titlului de protecție, numărul BOPI, datele inițiale, datele modificate

Nr crt	OPI	Nr. depozit	Nr. titlului de protecție	Nr. BOPI	Date inițiale	Date modificate
1	2	3	4	5	6	7
1	Cerere de înregistrare a mărcii	044654	-	9/2019	(730) Parcul pentru Tehnologia Informației „Moldova IT Park”, MD  Str. Studenților nr. 9/11, MD-2045, Chișinău, Republica Moldova	(730) Administrația Parcului pentru Tehnologia Informației „Moldova IT Park”, MD Str. S. Lazo nr. 38, MD-2004, Chișinău, Republica Moldova
2	Cerere de înregistrare a mărcii	046867	-	1/2021	(730) CEMORTAN Eugenia, MD	(730) CEMORTAN-TATAROV Eugenia, MD
3	Marcă	002779	2R 1455	6/1995 3/2005 7/2014	(730) ONKYO KABUSHIKI KAISHA (ONKYO CORPORATION), JP 1-go, 2-ban, Nisshin-cho, Neyagawa-Shi, Osaka-fu, Japonia	(730) ONKYO HOME ENTERTAINMENT CORPORATION, JP 1-1-41 Kawamata, Higashiosaka-shi, Osaka, 577-0063, Japonia
4	Mărci	003981  007380  011392  013996 013997  015592  015741  026869  027060 027059  039441  039700  040544  041368  042543	2R 3462  2R 6469  R 9699  R 11604 R 11605  R 13079  R 13200  R 21202  R 21308 R 21332  29767  29970  30723  31433  32333	4/1996 4/2005 4/2015  1/1999 7/1999 2/2008 2/2018  4/2003 9/2003 8/2012  8/2004 1/2005 3/2014  8/2005 1/2006 11/2014  9/2005 2/2006 2/2015  6/2010 5/2011 6/2020  8/2010 6/2011 6/2020  11/2016 9/2017  1/2017 11/2017  7/2017 5/2018  1/2018 11/2018  9/2018 6/2019	(730) Dow AgroSciences LLC, companie cu răspundere limitată din statul Delaware, US	(730) Corteva Agriscience LLC, US

		043571 043572	33079 33080	3/2019 1/2020		
		043810 043811	33334 33335	4/2019 3/2020		
		046683	35628	1/2021 11/2021		
		046681	35694	1/2021 12/2021		
		046949 046950 046951	35779 35780 35781	2/2021 1/2022		
		046682	35822	3/2021 1/2022		
5	Marcă	003700	2R 3514	4/1996 10/2004 9/2009 1/2015 4/2016 3/2019	(730) 8400 NW 36th Street, Ste. 530, Doral, FL 33166, Statele Unite ale Americii	(730) 325 Sub Way, Milford, CT 06461, Statele Unite ale Ameri- cii
6	Marcă	010946	R 9293	9/2002 3/2003 4/2012 5/2012 6/2012	(730) 67 Boulevard Grande-Duchesse Charlotte, L-1331 LUXEMBOURG, Luxembourg	(730) 2-8, rue Julien Vesque, L-2668 Luxembourg, Luxemburg
7	Marcă	011098	R 9424	12/2002 5/2003 6/2012	(730) Sabana Gardens Industrial Park, P.O. Box 1967, Carolina, Puerto Rico, PR 00984, Puerto Rico	(730) Road 188, San Isidro Industrial Park, Canóvanas, Puerto Rico 00729, Puerto Rico
8	Marcă	009337	2R 9639	11/2002 8/2003 3/2010 1/2020 2/2020 9/2020	(730) Erin Court, Bishop's Court Hill, St. Michael, Barbados	(730) The Financial Services Centre, Bishop's Court Hill, St. Michael, Barbados
9	Marcă	012061	R 11297	6/2004 11/2004 1/2013 2/2013	(730) Preparados Alimenticios, S.A., ES Plaza Europa, 41 planta 16, 08908 L'Hospitalet de Llobregat, Spania	(730) THE GB FOODS, S.A., ES Plaza Europa, 42, E-08902 L'Hospitalet de Llobregat, Span- ia
10	Mărci	018034 018035	R 14634 R 14635	10/2006 3/2007 3/2016 11/2013 3/2016 9/2021 12/2021	(730) JXTG Nippon Oil & Energy Corpo- ration, JP	(730) ENEOS Corporation, JP
11	Marcă	029635	23050	10/2011 10/2012	(730) Bd. Moscova nr. 15/3, ap. 7, MD- 2068, Chişinău, Republica Moldo- va	(730) Str. Columna nr. 170, MD-2004, Chişinău, Republica Moldova
12	Marcă	030971	23772	6/2012 4/2013	(730) CRISTINA MOLD-ROM SIMPEX S.R.L., întreprindere cu capital străin, MD	(730) CRISTINA MOLD-ROM SIM- PEX S.R.L., MD
13	Marcă	030437	24712	3/2013 12/2013	(730) 694, Renhua Road, Dali Dist., Taichung City 412, Taiwan, China	(730) No. 100, Sec. 2, Daqing St., South Dist., Taichung City 40242, Taiwan Provincie Chineză
14	Marcă	033407	25286	9/2013 6/2014	(730) ZHENGZHOU YUTONG BUS CO., LTD., CN	(730) YUTONG BUS CO., LTD., CN
15	Marcă	041260	31207	11/2017 9/2018	(730) Patrón Spirits International AG, CH	(730) Bacardi Martini Patrón Interna- tional GmbH, CH

1	2	3	4	5	6	7
16	Marcă	041770	31761	4/2018 2/2019	(730) Fitbit, Inc., a Delaware corporation, US	(730) Fitbit LLC, a Limited liability company organized under laws of State of Delaware, US

## Lista contractelor de cesiune

Se publică următoarele date: numărul curent, obiectul de proprietate industrială, numărul și data depozitului, date despre prioritate, numărul titlului de protecție, numărul BOPI, date despre cedent, date despre cesionar, numărul și data înregistrării contractului

Nr. crt.	OPI	Nr. și data depozitului	Nr. titlului de protecție	Nr. BOPI	Date despre cedent	Date despre cesionar	Nr. și data înregistrării contractului
1	Marcă	042760 06.07.2018	32655	9/2018 9/2019	(730) TEHNOLOGII MONDIALE- IMPULS S.R.L., societate comercială, MD Bd. Decebal nr. 23/1, MD-2060, Chișinău, Republica Moldova	(730) BUTNARU Larisa, MD Str. Sfântul Petru nr. 1, ap. 4, MD-2004, Chișinău, Republica Moldova	3499 11.02.2022
2	Marcă	029612 04.08.2011	23551	10/2011 2/2013 10/2021	(730) AIDMED S.R.L., MD Bd. Cuza-Vodă nr. 29/1, MD-2060, Chișinău, Republica Moldova	(730) HOTINEANU Alina, MD Str. Alba Iulia nr. 144, MD-2071, Chișinău, Republica Moldova	3506 11.02.2022
3	Marcă	039452 12.09.2016	30147	1/2017 1/2018	(730) GRECU Sorin, MD Str. Studenților nr. 10, bloc 2, ap. 13, MD-2045, Chiși- nău, Republica Moldova	(730) GOGU Marin, MD Str. Trei Fântâni nr. 4, MD-4301, Căușeni, Republica Moldova	3507 11.02.2022
4	Marcă	039464 12.09.2016	29554	10/2016 7/2017	(730) GRECU Sorin, MD Str. Studenților nr. 10, bloc 2, ap. 13, MD-2045, Chiși- nău, Republica Moldova	(730) GOGU Marin, MD Str. Trei Fântâni nr. 4, MD-4301, Căușeni, Republica Moldova	3508 11.02.2022
5	Marcă	004490 28.03.1995	2R 5232	8/1996 1/1998 8/2005 5/2015 8/2016	(730) VELCRO BVBA, BE Industrielaan 16, 9800, Deinze, Belgia	(730) Velcro IP Holdings LLC, a Delaware limited liability company, US 95 Sundial Ave., Man- chester, NH 03103, State- le Unite ale Americii	3509 14.02.2022
6	Marcă	023146 18.03.2008	R 18225	11/2008 7/2009 6/2018	(730) OOO „ALTEROS”, RU Ul. Samokatnaya, d. 2, str. 1, 109033, Moskva, Federația Rusă	(730) Individual entrepreneur Vladimir Alexandrovich Naumov, RU Apt. 143, bld. 4, h. 6, Second Chernogryzskaa- ya str. -123100 Moscow, Federația Rusă	3510 14.02.2022
7	Marcă	010962 12.02.2002	R 9295	10/2002 3/2003 11/2011 4/2012	(730) Pfizer Ireland Pharmaceuti- cals, a private unlimited liability company incorpora- ted in Ireland (registered number 490938), IE Operations Support Group, Ringaskiddy, County Cork, Irlanda	(730) UPJOHN MANUFACTU- RING IRELAND UNLIMI- TED COMPANY, IE Operations Support Gro- up, Ringaskiddy, County Cork, Irlanda	3511 14.02.2022
8	Mărci	020228 25.10.2006	R 16276	11/2007 4/2008 2/2016 11/2016 5/2018	(730) HFC Prestige International Operations Switzerland Sàrl, CH Chemin Louis-Hubert 1-3, 1213 Petit-Lancy, Elveția	(730) Wella International Opera- tions Switzerland Sàrl, CH Chemin Louis-Hubert 1, 1213 Petit-Lancy, Elveția	3512 14.02.2022
			25974	11/2013			

		033495 17.07.2013		10/2014 2/2016 5/2018			
9	Marcă	016121 28.12.2004	R 13615A	6/2016	(730) BESCHIERU Nichita, MD Str. Nicolae Milescu Spătaru nr. 23, ap. 79, MD-2075, Chişinău, Republica Moldo- va	(730) TUCANO COFFEE GLO- BAL S.R.L., RO Sectorul 3, Strada ZIZIN Nr. 10a, Etaj 3, Ap. 10, Bucureşti, România	3513 14.02.2022
10	Mărci	024256 17.09.2008  024257 17.09.2008	R 18847  R 18848	12/ 2008 12/2009 12/2018 1/2019	(730) Tovarîstvo z obmejenoiu vidpovidaliniŝtiu „VODOS- TICINI SÎSTEMÎ”, UA Vul. Sobornosti, 36, m. Bo- iarka, Kîevo-Sveatoşinsikîi r-n, Kîivsika obl., 08154, Ucraina	(730) Tovarîstvo z obmejenoiu vidpovidaliniŝtiu „KOM- PANIA INPLAST”, UA Vul. Sobornosti, 36, m. Boiarka, Kîevo- Sveatoşinsikîi r-n, Kîivsika obl., 08154, Ucraina	3514 15.02.2022
11	Marcă	046249 26.06.2020	34854	8/2020 5/2021	(730) BEM INNA S.R.L., societate comercială, MD Str. Studenţilor nr. 12/1, ap. 92, MD-2045, Chişinău, Republica Moldova	(730) LUPYRENKO Oleg, UA  Vul. Chernyshevskoho, 69, kv. 14, m. Kharkiv 61002, Ucraina	3515 15.02.2022
12	Mărci	045067 04.11.2019  046667 25.08.2020	34343  35305	2/2020 5/2021  2/2020 9/2021	(730) Lee Jieun, KR 113-601, 74, Toegye-ro 90-gil, Jung-gu, Seoul, Re- publica Coreea	(730) PERENNEBELL Co., Ltd., KR 311-320, 49, Ahasan-ro 17-gil, Seongdong-gu, Seoul, Republica Coreea	3516 15.02.2022
13	Marcă	009337 19.05.2000	2R 9639	11/2002 8/2003 3/2010 1/2020 2/2020 9/2020	(730) Aptiv Technologies Limited, BB The Financial Services Centre, Bishop's Court Hill, St. Michael, Barbados	(730) Delphi Technologies IP Limited, BB Erin Court, Bishop's Court Hill, St. Michael, Barbados	3518 16.02.2022
14	Marcă	034582 29.01.2014	26577	3/2014 3/2015 8/2015 7/2016 8/2016	(730) Takeda GmbH, DE Byk-Gulden-Strasse 2, 78467 Konstanz, Germania	(730) ACINO PHARMA AG, CH Birsweg 2, CH-4253 Lies- berg, Elveţia	3523 21.02.2022
15	Brevet european	e 2018 0155 2016.03.30	MD/EP 3280416	10/2020	(73) JANSSEN Pharmaceuticals Inc., US 1125 Trenton-Harbourton Road Titusville, NJ 08560, Statele Unite ale Americii	(73) Janssen Pharmaceutica NV, BE Turnhoutseweg 30 B-2340 Beerse, Belgia	3524 21.02.2022

## Lista contractelor de licenţă

Se publică următoarele date: numărul curent, obiectul de proprietate industrială, numărul titlului de protecţie, date despre licenţiar, date despre licenţiat, informaţii privind contractul de licenţă, numărul şi data înregistrării contractului

Nr. crt.	OPI	Nr. şi data de depozit	Nr. titlului de protecţie	Nr. BOPI	Licenţiar	Licenţiat	Informaţii privind contractul de licenţă	Nr. şi data înregistrării contractului
1	2	3	4	5	6	7	8	9
1	Mărci	024962 10.02.2009  030751 05.03.2012	R 19391  23701	4/2009 2/2010 2/2013 1/2019  4/2012 3/2013	(730) DOMENIILE SPEIA S.R.L., MD Str. Dacia nr. 1, MD-6512, Bulboa- ca, Anenii Noi, Republica Moldova	(791) DISTILERIA BULBOACA S.R.L., MD Str. Dacia nr. 1, MD-6512, Bulboaca, Anenii	1. Licenţă neexclu- sivă.  2. Termenul de acţi- une al contractului - de la 01.10.2021 până la 31.12.2022.	3519 16.02.2022

						Noi, Republica Moldova	3. Teritoriul de acțiune al contractului - Republica Moldova.	
2	Mărci	029288 31.05.2011	R 22437	8/2011 4/2012 7/2015 4/2021	(730) CASTEL MIMI S.R.L., MD Str. Dacia nr. 1, MD-6512, Bulboaca, Anenii Noi, Republica Moldova	(791) DISTILERIA BULBOACA S.R.L., MD Str. Dacia nr. 1, MD-6512, Bulboaca, Anenii Noi, Republica Moldova	1. Licență neexclusivă.  2. Termenul de acțiune al contractului - de la 01.10.2021 până la 31.12.2022.  3. Teritoriul de acțiune al contractului - Republica Moldova.	3520 16.02.2022
		034224 10.12.2013	25970	8/2011 4/2012 7/2015				
		034004 11.11.2013	26101	1/2014 11/2014 7/2015				
		033954 01.11.2013	26147	12/2013 11/2014 7/2015				
		033868 18.10.2013	27457	12/2013 7/2015 10/2015				
		036329 29.12.2014	27463	2/2015 7/2015 11/2015				
		036596 23.02.2015	27959	3/2015 4/2016				
		038359 15.02.2016	28918	4/2016 1/2017				
		039772 22.11.2016	30025	2/2017 11/2017				
3	Mărci	043676 17.01.2019	33662	4/2019 6/2020	(730) Intesa Sanpaolo S.p.A., IT Piazza San Carlo 156, 10121 Torino, Italia	(791) EXIMBANK S.A., bancă comercială, MD Bd. Ștefan cel Mare și Sfânt nr. 171/1, MD-2004, Chișinău, Repu- blica Moldova	1. Licență neexclusivă.  2. Termenul de acțiune al contractului - din 15.12.2021 pentru toată perioada de valabilitate a mărcii.  3. Teritoriul de acțiune al contractului - Republica Moldova.	3522 21.02.2022
		043677 17.01.2019	33663					

## Radieri din Registrul național al contractelor de licență

Prin decizia AGEPI nr. 3845 din 15.02.2022 se radiază informația privind contractul de licență exclusivă nr. 3410 înregistrat la 11.06.2021, încheiat între licențiarul EVRIDICA-COM S.R.L., MD și licențiatul MOLDAVSCHII STANDART S.R.L., întreprindere cu capital străin, fabrică de vinuri și divinuri, MD, referitor la marca nr. R 14988, în temeiul demersului de radiere din 05.11.2021.

## FA9A Lista cererilor de brevet de invenție retrase

Se publică următoarele date: numărul curent, codul țării conform normei ST. 3 OMPI, numărul depozitului, data depozitului, numărul BOPI în care a fost publicată cererea de brevet de invenție, articolul din Legea nr.50/2008 în baza căruia a fost retrasă cererea

Nr. crt.	Cod ST. 3 OMPI	(21) Nr. depozit	(22) Data depozit	(41) Nr. BOPI	Art.
1	US	a 2016 0111	2015.04.17	6/2017	46, 91(2)
2	US	a 2016 0116	2015.04.03	4/2017	46, 91(2)
3	MD	a 2020 0071	2020.09.17	-	56



## FC9A Lista cererilor de brevet de invenție respinse

Se publică următoarele date: numărul curent, codul țării conform ST. 3 OMPI, numărul depozitului, data depozitului, numărul BOPI în care a fost publicată cererea de brevet de invenție, articolul din Legea nr.50/2008 în baza căruia a fost respinsă cererea

Nr. crt.	Cod ST. 3 OMPI	(21) Nr. depozit	(22) Data depozit	(41) Nr. BOPI	Art.
1	MD	a 2021 0038	2021.06.24	-	10
2	MD	a 2021 0044	2021.07.05	-	10

## MM4A Lista brevetelor de invenție a căror valabilitate a încetat înainte de termen prin neachitarea taxei de menținere în vigoare a brevetului, conform art. 68 din Legea nr. 50/2008 (cu dreptul de restabilire)

Se publică următoarele date: numărul curent, titularul și codul țării conform normei ST.3 OMPI, numărul brevetului, numărul depozitului, data depozitului, data încetării valabilității

Nr. crt.	(73) Titular, cod ST.3 OMPI	(11) Nr. brevet	(21) Nr. depozit	(22) Data depozit	Data încetării valabilității
1	INSTITUTUL DE CHIMIE, MD	4290	a 2013 0054	2013.08.05	2021.08.05
2	UNIVERSITATEA TEHNICĂ A MOLDOVEI, MD; INSTITUTUL DE CERCETĂRI PENTRU HIDRAULICĂ ȘI PNEUMATICĂ, RO	4487	a 2016 0092	2016.08.01	2021.08.01
3	LIQWD INC., US	4587	a 2016 0010	2014.08.01	2021.08.01

## FC9Y Lista cererilor de brevet de invenție de scurtă durată respinse

Se publică următoarele date: numărul curent, codul țării conform ST. 3 OMPI, numărul depozitului, data depozitului, numărul BOPI în care a fost publicată cererea de brevet de invenție, articolul din Legea nr.50/2008 în baza căruia a fost respinsă cererea

Nr. crt.	Cod ST. 3 OMPI	(21) Nr. depozit	(22) Data depozit	(41) Nr. BOPI	Art.
1	MD	s 2021 0025	2021.04.01	-	12(1)
2	MD	s 2021 0027	2021.04.13	-	11
3	MD	s 2021 0093	2021.11.01	-	33(9)

## MM9Y Lista brevetelor de invenție de scurtă durată a căror valabilitate a încetat înainte de termen prin neachitarea taxei de menținere în vigoare a brevetului, conform art. 68 din Legea nr. 50/2008 (cu dreptul de restabilire)

Se publică următoarele date: numărul curent, titularul și codul țării conform normei ST.3 OMPI, numărul brevetului, numărul depozitului, data depozitului, data încetării valabilității

Nr. crt.	(73) Titular, cod ST.3 OMPI	(11) Nr. brevet	(21) Nr. depozit	(22) Data depozit	Data încetării valabilității
1	INSTITUTUL DE GENETICĂ, FIZIOLOGIE ȘI PROTECȚIE A PLANTELOR, MD	1111	s 2016 0093	2016.08.01	2021.08.01
2	IȘCENCO Vadim, MD	1457	s 2019 0092	2019.08.12	2021.08.12

**MM4E Lista brevetelor europene validate a căror valabilitate a încetat înainte de termen prin neachitarea taxei de menținere în vigoare a brevetului, conform art. 68 din Legea nr. 50/2008 (cu dreptul de restabilire)**

Se publică următoarele date: numărul curent, titularul și codul țării conform normei ST.3 OMPI, numărul brevetului, numărul depozitului MD/EP, data depozitului, data încetării valabilității

Nr. crt.	(73) Titular, cod ST. 3 OMPI	(11) Nr. brevet	(21) Nr. depozit MD/EP	(22) Data depozit	Data încetării valabilității
1	AGENUS Inc., US; LUDWIG Institute for Cancer Research Ltd, CH; MEMORIAL Sloan Kettering Cancer Center, US	MD/EP 3303394	e 2018 0324 16728509	2016.05.27	2020.05.27
2	ARAGON Pharmaceuticals Inc., US	MD/EP 3233803	e 2017 0208 15823875	2015.12.17	2019.12.17
3	LES Laboratoires Servier, FR	MD/EP 3124025	e 2017 0007 16181821	2016.07.29	2020.07.29

**MM9E Lista brevetelor pentru soi de plantă a căror valabilitate a încetat înainte de termen prin neachitarea taxei de menținere în vigoare a brevetului, conform art. 59 din Legea nr. 39/2008 (cu dreptul de restabilire)**

Se publică următoarele date: numărul curent, titularul și codul țării conform normei ST.3 OMPI, numărul brevetului, numărul depozitului, data depozitului, data publicării hotărârii de acordare a brevetului, data încetării valabilității

Nr. crt.	(73) Titular, cod ST.3 OMPI	(11) Nr. brevet	(21) Nr. depozit	(22) Data depozit	(45) Data publicării hotărârii de acordare	Data încetării valabilității
1	INSTITUȚIA PUBLICĂ, INSTITUTUL DE CERCETĂRI PENTRU CULTURILE DE CÂMP „SELECȚIA”, MD	72	v 2003 0058	2003.06.30	2010.06.30	2021.06.30
2	INSTITUTUL DE FITOTEHNIE „PORUMBENI”, MD	227	v 2014 0009	2014.01.14	2016.06.30	2021.06.30

**MM9E Lista brevetelor pentru soi de plantă a căror valabilitate a încetat înainte de termen prin neachitarea taxei de menținere în vigoare a brevetului, conform art. 59 din Legea nr. 39/2008 (cu termenul de restabilire expirat)**

Se publică următoarele date: numărul curent, titularul și codul țării conform normei ST.3 OMPI, numărul brevetului, numărul depozitului, data depozitului, data publicării hotărârii de acordare a brevetului, data încetării valabilității

Nr. crt.	(73) Titular, cod ST.3 OMPI	(11) Nr. brevet	(21) Nr. depozit	(22) Data depozit	(45) Data publicării hotărârii de acordare	Data încetării valabilității
1	INSTITUȚIA PUBLICĂ, INSTITUTUL DE CERCETĂRI PENTRU CULTURILE DE CÂMP „SELECȚIA”, MD	20	v 2003 0009	2003.02.14	2006.05.31	2020.05.31

## Lista cererilor de înregistrare a mărcilor retrase

Se publică următoarele date: numărul curent, numărul de depozit, data de depozit, data retragerii cererii, motivele de retragere în conformitate cu Legea nr. 38/2008, numărul BOPI în care a fost publicată cererea de înregistrare a mărcii

Nr. crt.	(210) Nr. de depozit	(220) Data de depozit	Data retragerii	Motivele de retragere	Nr. BOPI
1	045002	2019.10.10	2022.02.22	Art. 44 (4) c	12/2019
2	045201	2019.11.21	2022.02.10	Art. 44 (4) a	1/2020
3	045765	2020.03.16	2022.02.22	Art. 44 (4) c	11/2020
4	045918	2020.05.05	2022.02.15	Art. 44 (4) a	7/2020
5	045925	2020.05.06	2022.02.15	Art. 44 (4) a	7/2020
6	046046	2020.05.22	2022.02.24	Art. 44 (4) a	7/2020
7	046463	2020.07.29	2022.02.24	Art. 44 (4) a	11/2020
8	046482	2020.08.03	2022.02.24	Art. 44 (4) a	11/2020
9	046528	2020.08.10	2022.02.10	Art. 44 (4) a	11/2020
10	046579	2020.08.17	2022.02.10	Art. 44 (4) a	11/2020
11	046747	2020.09.08	2022.02.17	Art. 44 (4) a	11/2020
12	047652	2021.03.09	2022.02.10	Art. 44 (1)	11/2021
13	047911	2021.04.13	2022.02.10	Art. 44 (1)	7/2021
14	048067	2021.05.07	2022.02.10	Art. 44 (1)	12/2021
15	048614	2021.08.20	2022.02.17	Art. 44 (1)	11/2021
16	049292	2021.12.03	2022.02.17	Art. 44 (1)	2/2022

## Lista cererilor de înregistrare a mărcilor respinse

Se publică următoarele date: numărul curent, numărul de depozit, data de depozit, denumirea mărcii, solicitantul și codul țării conform normei ST.3 OMPI, data expedierii deciziei de respingere, numărul BOPI în care a fost publicată cererea de înregistrare a mărcii

Nr. crt.	(210) Nr. de depozit	(220) Data de depozit	(540) Reproducerea mărcii	(730) Solicitant cod ST.3 OMPI	Data expedierii deciziei de respingere	(441) Nr. BOPI
1	047219	2020.12.10	NEW TIME YELLOW TAIL	WINE & SPIRITS S.R.L., MD	2022.02.02	2/2021
2	047272	2020.12.24	PROSALES	INCASO S.R.L., MD	2022.02.25	4/2021
3	047337	2021.01.11	MOTOR OIL VENOL	Samer Al Gaddah International General Trading CO. L.L.C., AE	2022.02.07	4/2021
4	047340	2021.01.15	yetiș	ASTERI COM S.R.L., MD	2022.02.02	4/2021
5	047341	2021.01.15	Puffy	ASTERI COM S.R.L., MD	2022.02.07	3/2021
6	047350	2021.01.11	HAI	TIULENEV Corneliu, MD	2022.02.23	4/2021
7	047404	2021.01.14	HANA	Adeeb Derawan Sons' Company (Al Marai), SY	2022.02.02	4/2021
8	047431	2021.02.01	365	CUZNETOV Iurie, MD	2022.02.23	5/2021
9	047452	2021.02.05	Epil Impuls BEAUTY SALON	BOAGHI Diana, MD	2022.02.03	4/2021
10	047457	2021.02.10	GIRAFFE KIDS CLUB	SCURTU Svetlana, MD	2022.02.23	5/2021
11	047465	2021.02.05	ELLADA	BRODEȚCHI Ion, MD	2022.02.24	4/2021
12	047560	2021.02.22	OPEN THAT BOTTLE NIGHT	CASTEL MIMI S.R.L., MD	2022.02.11	5/2021
13	047567	2021.02.22	Awenta	MOCAN Dumitru, MD	2022.02.21	5/2021
14	047571	2021.02.22	SOLID	MOCAN Dumitru, MD	2022.02.22	5/2021
15	047663	2021.03.04	Ren TV	MEDIA PRODUCTION TV S.R.L., MD	2022.02.23	5/2021
16	047720	2021.03.24	HOFFMULLER	ADVALOREM S.R.L., societate comercială, MD	2022.02.23	6/2021
17	047863	2021.04.09	ZINC-EFFECT	Kusum Healthcare Private Limited, IN	2022.02.23	6/2021

## Lista certificatelor de înregistrare a mărcilor al căror termen de valabilitate a expirat (inclusiv termenul de grație) conform art. 16 (5) din Legea nr. 38/2008

Se publică următoarele date: numărul curent, numărul de ordine al înregistrării, numărul de depozit, denumirea mărcii, data expirării valabilității, titularul și codul țării conform normei ST. 3 OMPI

Nr. crt.	(111/116) Nr. înregistrării	(210) Nr. de depozit	(540) Denumirea mărcii	(181/186) Data expirării valabilității	(730) Titularul și adresa, cod ST. 3 OMPI
1	2	3	4	5	6
1	R 8904	010499	SILK CUT	2021.08.03	British American Tobacco (Brands) Limited, GB Globe House, 4 Temple Place, London WC2R 2PG, Regatul Unit
2	R 8906	010504	TRUENET	2021.08.06	CommScope Technologies LLC, US 1100 CommScope Place SE, Hickory, North Carolina 28602, Statele Unite ale Americii
3	R 8907	010506	СТАРЫЙ МЕЛЬНИК. ДУШЕВНОЕ ПИВО	2021.08.07	Anadolu Efes Technical and Management Consultancy N.V., AN Landhuis Joonchi, Kaya Richard J. Beaujon Z/N, P.O. Box 837, Curacao, Antilele Olandeze
4	R 8908	010507	Душевное пиво	2021.08.07	Anadolu Efes Technical and Management Consultancy N.V., AN Landhuis Joonchi, Kava Richard J. Beaujon Z/N, P.O. Box 837, Curacao, Antilele Olandeze
5	R 8916	010519	STARYI MELNIK	2021.08.13	Efes Holland Technical Management Consultancy B.V., NL Strawinskylaan 1229, 1077 XX Amsterdam, Olanda
6	R 8919	010524	CARTICEL	2021.08.15	GENZYME CORPORATION, US 500 Kendall Street, Cambridge, Massachusetts, 02142, Statele Unite ale Americii
7	R 8920	010525	EPICEL	2021.08.15	GENZYME CORPORATION, US 500 Kendall Street, Cambridge, Massachusetts, 02142, Statele Unite ale Americii
8	R 8922	010527	EPICEL ASAProgram	2021.08.15	GENZYME CORPORATION, US 500 Kendall Street, Cambridge, Massachusetts, 02142, Statele Unite ale Americii
9	R 8923	010529	СОКОЛ	2021.08.16	„Moscow-Efes Brewery”, Joint Stock Company, RU Str. Podolskih Kursantov, 15B, 117546, Moscova, Federația Rusă
10	R 8924	010530	SOKOL	2021.08.16	„Moscow-Efes Brewery”, Joint Stock Company, RU Str. Podolskih Kursantov, 15B, 117546, Moscova, Federația Rusă
11	R 8927	010542	PBN The PBN Company	2021.08.09	The PBN Company, US 1150 18th Street NW, Suite 325, Washington, DC 20036, Statele Unite ale Americii
12	R 8932	010549	Ca	2021.08.14	WM. WRIGLEY JR. COMPANY, corporația statului Delaware, US 410 Notrh Michigan Avenue, Chicago, Illinois 60611, Statele Unite ale Americii
13	R 8934	010555	Старый мельник	2021.08.29	Efes Holland Technical Management Consultancy B.V., NL Strawinskylaan 1229, 1077 XX Amsterdam, Olanda
14	R 8960	010536	VoxPage	2021.08.20	ORANGE MOLDOVA S.A., întreprindere mixtă, MD Str. Alba Iulia nr. 75, MD-2071, Chișinău, Republica Moldova

1	2	3	4	5	6
15	R 8961	010537	VoxLink	2021.08.20	ORANGE MOLDOVA S.A., întreprindere mixtă, MD Str. Alba Iulia nr. 75, MD-2071, Chişinău, Republica Moldova
16	R 8962	010538	InfoLine	2021.08.20	ORANGE MOLDOVA S.A., întreprindere mixtă, MD Str. Alba Iulia nr. 75, MD-2071, Chişinău, Republica Moldova
17	R 8963	010539	InfoCurier ИнфоКурьер	2021.08.20	ORANGE MOLDOVA S.A., întreprindere mixtă, MD Str. Alba Iulia nr. 75, MD-2071, Chişinău, Republica Moldova
18	R 8964	010541	COALITION FOR INTELLECTUAL PROPERTY RIGHTS CIPR SM	2021.08.09	Coalition for Intellectual Property Rights, US 2000 „L” Street, Washington, DC 20036, Statele Unite ale Americii
19	R 8969	010561	DILCEREN	2021.08.21	ZENTIVA a.s., SK Nitrianska 100, 920 27 Hlohovec, Slovacia
20	R 9045	010559	Бессарабский Лекарь	2021.08.23	SĂLCUȚA S.R.L., întreprindere mixtă, MD MD-4323, Sălcuța, Căușeni, Republica Moldova
21	R 10118	010562	BRONCHOSAN	2021.08.21	ZENTIVA a.s., SK Nitrianska 100, 920 27 Hlohovec, Slovacia
22	21817	029720	CALIDAN	2021.08.25	FMC Agricultural Products International AG, HK 18 Harbour Road, Central Plaza, Suite 2402, Wanchai, Hong Kong
23	21894	029721	DREAM CARD	2021.08.26	CEBOTARESCU Dumitru, MD Str. Matei Basarab nr. 2, ap. 82, MD-2068, Chişinău, Republica Moldova
24	22180	029675	MORILEE	2021.08.16	MORARU Natalia, MD Str. N. Zelinski nr. 28, bloc 4, ap. 23, MD-2038, Chişinău, Republica Moldova
25	22725	029606	СЕРОПОЗ	2021.08.01	RANBAXY LABORATORIES LIMITED, IN Plot No. 90, Sector - 32, Gurgaon - 122001, Haryana, India
26	22788	029694	surprise	2021.08.22	LIVRARE CADOURI S.R.L., MD Bd. Dacia nr. 50, ap. 226, MD-2062, Chişinău, Republica Moldova
27	22789	029611	FRACTALIS	2021.08.02	PANAINTE Zinaida, MD Str. Poștei nr. 94, ap. 2, MD-2059, Chişinău, Republica Moldova
28	22857	029630	SANTEPIRIN	2021.08.08	Zentiva, k.s., CZ U Kabelovny 130, CZ-10237 Praha 10, Dolni Měcholupy, Republica Cehă
29	22892	029663	LASH RESPON- SE	2021.08.11	Mary Kay Inc., corporație din statul Delaware, US 16251 Dallas Parkway, Addison, Texas 75001, Statele Unite ale Americii
30	22893	029678	CONSTANTO	2021.08.16	ROMANEȘTI S.A., MD MD-3728, Românești, Strășeni, Republica Moldova
31	22959	029625	pole-online	2021.08.03	Akționernoe obșcestvo Firma „Avgust”, RU ul. Tsentralinaia, d. 20 A, g. Cernogolovka 142432, Moskovskaia oblasti, Federația Rusă
32	22971	029717	КАМОЛИНО CAMOLINO	2021.08.25	VESELTIS S.R.L., societate comercială, MD Str. Dumitru Caraciobanu nr. 16/2, MD-2064, Chişinău, Republica Moldova
33	22989	029638	ě Ě-МОБИЛЬ	2021.08.11	VIERU Vitalie, MD Str. Grenoble nr. 163, bloc 1, ap. 8, MD-2024, Chişinău, Republica Moldova
34	22994	029688	ORANGE BURST	2021.08.18	The Gillette Company LLC, US One Gillette Park, Boston, MA 02127, Statele Unite ale Americii
35	23006	029705	Lana Claire	2021.08.24	IAVORACHI Svetlana, MD Str. N. Zelinski nr. 28, bloc 1, ap. 12, MD-2038, Chişinău, Republica Moldova
36	23014	029629	PRIO	2021.08.08	DWT Deutsche Wassertechnologien GmbH, DE Hansaallee 162, 60320 Frankfurt, Germania

**MD - BOPI 3/2022**

1	2	3	4	5	6
37	23022	029618	КОФИЦИЛ-ПЛЮС	2021.08.02	Public Joint Stock Company „Pharmstandard-Leksredstva”, RU 2 Agregatnaya str., 1A/18, g. Kursk, 305022, Federația Rusă
38	23045	029650	NEW IDOL	2021.08.12	BELENKI Iacov, MD Str. Albișoara 76/6, ap. 37, MD-2002, Chișinău, Republica Moldova
39	23080	029699	ИМНОВИД	2021.08.22	Celgene Corporation, US 86 Morris Avenue, Summit, New Jersey 07901, Statele Unite ale Americii
40	23094	029617	UNO	2021.08.02	TARASOV Igor, MD Str. Serghei Lazo nr. 29, ap. 24, MD-2004, Chișinău, Republica Moldova
41	23095	029624	Net-io	2021.08.03	TARASOV Igor, MD Str. Serghei Lazo nr. 29, ap. 24, MD-2004, Chișinău, Republica Moldova
42	23096	029683	EKODAR	2021.08.17	ȘAPOȘNIKOV Vitalie, MD Str. Academiei nr. 17, ap. 15, MD-2028, Chișinău, Republica Moldova
43	23110	029723	Время есть	2021.08.26	PASSATER Edward, MD Str. Grenoble nr. 257, ap. 99, MD-2072, Chișinău, Republica Moldova
44	23121	029664	Хлебний Дар	2021.08.18	NECHITAILO Svyatoslav I., UA Str. Zanikovețkoi 4, ap. 27, 01001, Kiev, Ucraina
45	23122	029665	Хлебний Дар	2021.08.18	NECHITAILO Svyatoslav I., UA Str. Zanikovețkoi 4, ap. 27, 01001, Kiev, Ucraina
46	23123	029666	Хлебний Дар	2021.08.18	NECHITAILO Svyatoslav I., UA Str. Zanikovețkoi 4, ap. 27, 01001, Kiev, Ucraina
47	23127	029656	8 8-star	2021.08.15	ELAINA CONSULTING S.R.L., MD Str. Constantin Vîrnav nr. 28, ap. 19, MD-2025, Chișinău, Republica Moldova
48	23130	029681	QP	2021.08.18	META-SISTEM S.R.L., MD Bd. Moscova nr. 28, MD-2045, Chișinău, Republica Moldova
49	23168	029647	Marcă figurativă	2021.08.10	CENTRUL MOLDO-CHINEZ DE COOPERA- RE SOCIAL-ECONOMICĂ, asociație obșteas- că, MD Str. Rabbi Tîrilson nr. 8, MD-2005, Chișinău, Republica Moldova
50	23242	029713	Свободное дыхание Комфорт Кидс Безопасный, простой, облегчающий дыхание Capricorn life sciences	2021.08.26	CAPRICORN LIFE SCIENCES B.V., NL Traviatastraat 110, 2555 VH The Hague, Olanda
51	23270	029695	flowers	2021.08.22	LIVRARE CADOURI S.R.L., MD Bd. Dacia nr. 50, ap. 226, MD-2062, Chișinău, Republica Moldova
52	23285	029640	VICTORIA LEA- SING	2021.08.08	VICTORIA LEASING S.R.L., întreprindere cu capital străin, MD Str. Alexandru Diordiță nr. 2, MD-2012, Chișinău, Republica Moldova
53	23297	029725	LE TOUR DU MONDE	2021.08.26	GHERASIMOV Vitalie, MD Str. Maria Lătărețu nr. 2 A, ap. 3, MD-2008, Chișinău, Republica Moldova
54	23303	029687	Macho	2021.08.18	DIANATUS MANAGEMENT LIMITED, CY Arch. Makariou III, 69, TLAIS TOWER, 3rd floor, Flat/Office 301, 1070, Nicosia, Cipru
55	23326	029704	Mai mult decât mişcare. OMV	2021.08.24	OMV Aktiengesellschaft, AT Trabrennstrasse 6-8, 1020 Vienna, Austria
56	23387	029594	CISTOTEL Extra	2021.08.01	POSLAVSCAIA Irina, MD Str. Kiev nr. 3/3, ap. 4, MD-2068, Chișinău, Republica Moldova

1	2	3	4	5	6
57	23403	029626	Hospital Manager	2021.08.05	INFO WORLD S.R.L., întreprindere cu capital străin, MD Str. Vasile Alecsandri nr. 1, of. 503, MD-2009, Chişinău, Republica Moldova
58	23494	029609	TravelDesk.	2021.08.04	TRAVELDESK S.R.L., MD Bd. Ştefan cel Mare şi Sfînt, nr. 171/1, MD-2004, Chişinău, Republica Moldova
59	23507	029706	BIOLAK	2021.08.24	Von Nordenskjöld Verfahrenstechnik GmbH, DE Killistr. 3, D-85658 Egming-Münster, Germa- nia
60	23508	029712	Comfort Kids Capricorn life sciences	2021.08.26	CAPRICORN LIFE SCIENCES B.V., NL Traviatastraat 110, 2555 VH The Hague, Olanda
61	23547	029677	VERSENZ	2021.08.16	VASILENCO Olga, MD Str. Bogdan Voievod nr. 6, bloc 2, ap. 52, MD-2068, Chişinău, Republica Moldova
62	23599	029616	MO.DA	2021.08.02	ŞIRBU Anotolie, MD Bd. Renaşterii nr. 44, ap. 1, MD-2024, Chişinău, Republica Moldova
63	23611	029709	Glamour SUPER- SLIMS Amber	2021.08.24	Gallaher Limited, GB Members Hill, Brooklands Road, Weybridge, Surrey KT13 0QU, Regatul Unit
64	23612	029710	Glamour SUPER- SLIMS Lilac	2021.08.24	Gallaher Limited, GB Members Hill, Brooklands Road, Weybridge, Surrey KT13 0QU, Regatul Unit
65	23613	029711	Glamour SUPER- SLIMS Azure	2021.08.24	Gallaher Limited, GB Members Hill, Brooklands Road, Weybridge, Surrey KT13 0QU, Regatul Unit
66	23632	029685	Foca Loca	2021.08.18	BUTNARU Tamara, MD Str. Bogdan Voievod nr. 2, ap. 111, MD-2068, Chişinău, Republica Moldova
67	23866	029642	PAVES	2021.08.10	RICHI-TICHI S.R.L., MD Str. prof. Ion Dumeniuc nr. 24, MD-2075, Chişinău, Republica Moldova
68	23988	029690	PRIME Broker	2021.08.08	AXA BROKER S.R.L., întreprindere cu capital străin, broker de asigurare-reasigurare, MD Str. Alexandru Diordiţă nr. 2, MD-2012, Chişinău, Republica Moldova
69	24397	029703	CE BINE CĂ EXISTĂ VIVA!	2021.08.24	OMV Refining & Marketing GmbH, AT Trabrennstrasse 6-8, 1020, Vienna, Austria
70	24448	029684	LUMEA BEREI МИР ПИВА PINTA BOTTLING	2021.08.18	ALEXEI Serghei, MD Str. Alba Iulia nr. 196, bloc 1, ap. 159, MD-2071, Chişinău, Republica Moldova
71	24812	029662	BURSA DE VA- LORI CHIŞINĂU	2021.08.12	Bursa de Valori Chişinău S.A., MD Str. Vasile Alecsandri nr. 119/A, MD-2012, Chişinău, Republica Moldova
72	25100	029674	BIROTIC EX- PRESS	2021.08.16	ȚUREA Victor, MD Str. Alecu Russo nr. 61, ap. 58, MD-2044, Chişinău, Republica Moldova

## Lista mărcilor valabilitatea înregistrării cărora expiră în august 2022

Se publică următoarele date: numărul curent, numărul de ordine al înregistrării, numărul de depozit, denumirea mărcii, data expirării valabilității, titularul și codul țării conform normei ST. 3 OMPI

Nr. crt.	(111/116) Nr. înregistrării	(210) Nr. de depozit	(540) Denumirea mărcii	(181/186) Data expirării valabilității	(730) Titularul, cod ST. 3 OMPI
1	2	3	4	5	6
1	R 9582	011724	BOSTAVAN ÎNTREPRINDERE MIXTĂ "VINĂRIA BOSTAVAN" SRL	2022.08.20	VINĂRIA BOSTAVAN S.R.L., întreprindere mixtă, MD
2	R 9739	011676	AROMA LIVEZII АРОМА ЛИБЕЗИЙ	2022.08.07	Ministerul Agriculturii și Industriei Alimentare al Republicii Moldova, MD
3	R 9880	011674	RIXOS	2022.08.06	SUROV Maxim, MD
4	R 9941	011726	SUPERMAX	2022.08.19	Super-Max IPR Holding AG, CH
5	R 9943	011729	Манинил 5	2022.08.20	Berlin-Chemie AG, DE
6	R 9944	011730	Манинил 5	2022.08.20	Berlin-Chemie AG, DE
7	R 9945	011732	Мезим форте	2022.08.20	Berlin-Chemie AG, DE
8	R 9946	011741	Marcă figurativă	2022.08.22	GlaxoSmithKline Consumer Healthcare (UK) IP Limited, GB
9	R 9949	011751	CLAIROL	2022.08.28	Noxell Corporation, US
10	R 9950	011756	DAIM	2022.08.29	Kraft Foods Sverige Intellectual Property AB, SE
11	R 9979	011739	ABILIFY	2022.08.21	OTSUKA PHARMACEUTICAL CO., LTD., a Japanese company, JP
12	R 10009	011636	OPM POLIMOBIL	2022.08.01	POLIMOBIL S.R.L., fabrică de mobilă, MD
13	R 10012	011678	CD	2022.08.06	Caracaș Dental S.R.L., MD
14	R 10013	011683	RAVE	2022.08.07	N.E.T. Co. United S.A., VG
15	R 10015	011687	AGROSTOC	2022.08.09	AGROSTOC, cooperativă de întreprinzător, MD
16	R 10017	011692	GETZ	2022.08.13	Hyundai Motor Company, KR
17	R 10021	011709	Vecel	2022.08.15	UNILEVER BCS EUROPE B.V., NL
18	R 10024	011722	CĂSUȚA MEA	2022.08.13	IONIȚA Serghei, RU
19	R 10026	011731	Мезим форте	2022.08.20	Berlin-Chemie AG, DE
20	R 10027	011780	СТЕРХ STERH	2022.08.09	Золотой Аист S.R.L., întreprindere cu capital străin, fabrică de vinuri și coniacuri, MD
21	R 10044	011668	REYATAZ	2022.08.02	Bristol-Myers Squibb Holdings Ireland Unlimited Company, CH
22	R 10160	011669	CUPRINOL	2022.08.05	Akzo Nobel Coatings International B.V., NL
23	R 10161	011713	OPTIMUS Plus	2022.08.21	O.P.T.I.M.U.S.-PLUS S.R.L., MD
24	R 10486	011663	Nemiroff	2022.08.01	Nemiroff Intellectual Property Establishment, LI
25	R 10487	011664	Nemiroff	2022.08.01	Nemiroff Intellectual Property Establishment, LI
26	R 10488	011665	Nemiroff	2022.08.01	Nemiroff Intellectual Property Establishment, LI
27	R 10489	011666	N	2022.08.01	Nemiroff Intellectual Property Establishment, LI
28	R 10490	011667	Nemiroff	2022.08.01	Nemiroff Intellectual Property Establishment, LI
29	R 10498	011956	СВЯТАЯ ЧАША	2022.08.07	MIGDAL-P S.A., MD
30	23970	031612	CITRAFLEET	2022.08.15	Casen Recordati S.L., ES
31	23971	031613	FLEET	2022.08.15	C.B. Fleet Company, Incorporated, (a Virginia corporation), US
32	23993	031609	mimi PREMIUM WINES	2022.08.16	CASTEL MIMI S.R.L., MD
33	24005	031602	I IRIS	2022.08.09	POTORAC Renata, MD
34	24016	031605	BICART БИКАРТ	2022.08.13	Joint Stock Company „TechnoNICOL”, RU



1	2	3	4	5	6
35	24030	031578	KOTEX LUX	2022.08.03	KIMBERLY-CLARK WORLDWIDE, INC., US
36	24103	031706	SANPLAST	2022.08.30	AKTSIONERNO DROUJESTVO „SOPHARMA”, BG
37	24127	031649	MELPAMID	2022.08.20	BOSNALIJEK, Pharmaceutical and Chemical Industry, Joint Stock Company, BA
38	24142	031575	A X	2022.08.02	Giorgio Armani S.p.A., IT
39	24144	031619	KARDIKET	2022.08.14	GlaxoSmithKline Trading Services Limited, IE
40	24157	031617	MR LAVINA	2022.08.17	LAVINA GRUP S.R.L., MD
41	24158	031708	ROTHMANS SWITCH	2022.08.30	Rothmans of Pall Mall Limited, CH
42	24178	031623	e Centrul de Guvernare Elec- tronică	2022.08.06	CENTRUL DE GUVERNARE ELECTRONICĂ, MD
43	24184	031647	BIDENT	2022.08.24	ZAHARIA Andrian, MD
44	24196	031616	CULLINAN	2022.08.17	CUZNEȚOV Iurie, MD
45	24198	031639	G T T T T	2022.08.22	TOYOTA JIDOSHA KABUSHIKI KAISHA (also trading as Toyota Motor Corporation), JP
46	24199	031355	uni Choco	2022.08.14	MOLDRETAIL GROUP S.R.L., MD
47	24200	031636	HARNESS	2022.08.22	MONSANTO TECHNOLOGY LLC, a Delaware Limited Liability Company, US
48	24201	031637	MONSANTO	2022.08.22	MONSANTO TECHNOLOGY LLC, a Delaware Limited Liability Company, US
49	24228	031595	Plăcere în fiecare pas	2022.08.07	CRISTINA MOLD-ROM SIMPEX S.R.L., întreprindere cu capital stră- in, MD
50	24229	031631	LOUNGE BLUE	2022.08.22	PHILIP MORRIS PRODUCTS S.A., CH
51	24230	031632	LOUNGE WHITE	2022.08.22	PHILIP MORRIS PRODUCTS S.A., CH
52	24231	031669	DIPLOMAT-MED	2022.08.29	ZĂTERKLEANNÎI Ghenadie, MD
53	24232	031689	XD	2022.08.30	Harrington Development Inc., PA
54	24233	031692	DESIRE	2022.08.30	Harrington Development Inc., PA
55	24234	031695	i2	2022.08.30	Harrington Development Inc., PA
56	24235	031698	X1	2022.08.30	Harrington Development Inc., PA
57	24252	031652	WEST COAST CHILL	2022.08.20	Joseph Company International, Inc., US
58	24253	031653	MICROCOOL	2022.08.20	Joseph Company International, Inc., US
59	24261	031614	ABRACADABRA	2022.08.17	CUZNEȚOV Iurie, MD
60	24262	031615	ЗЛАЧНАЯ	2022.08.17	CUZNEȚOV Iurie, MD
61	24269	031625	Nr 1 SUPERMARKET	2022.08.15	NISENBOIM Alexandru, MD MARTÎNOV Vladimir, MD
62	24270	031656	MIP PECCOP	2022.08.28	BIVOL Alexandru, MD
63	24271	031686	CHILL CAN	2022.08.30	Joseph Company International, Inc., US
64	24310	031630	RED&WHITE INTERNATI- ONAL QUALITY CALITATE INTERNAȚIO- NALĂ	2022.08.21	PHILIP MORRIS BRANDS S.A.R.L., CH
65	24334	031651	W WESTCOAST CHILL	2022.08.20	Joseph Company International, Inc., US
66	24335	031688	G GRATICON	2022.08.21	GRITAL-COM S.R.L., societate comercială, MD
67	24362	031659	ECOSTAGE	2022.08.28	JX Nippon Oil & Energy Corporation, JP
68	24391	031586	BEI BEN	2022.08.06	BAOTOU BEI BEN HEAVY-DUTY TRUCK CO., LTD, CN
69	24392	031587	Marcă figurativă	2022.08.06	BAOTOU BEI BEN HEAVY-DUTY TRUCK CO., LTD, CN
70	24393	031588	Marcă figurativă	2022.08.06	BAOTOU BEI BEN HEAVY-DUTY TRUCK CO., LTD, CN
71	24405	031670	IMPRESSION BLOND	2022.08.29	Gaudal Limited, CY
72	24406	031671	IMPRESSION FANTASY	2022.08.29	Gaudal Limited, CY
73	24407	031672	IMPRESSION PLUS	2022.08.29	Gaudal Limited, CY

**MD - BOPI 3/2022**

1	2	3	4	5	6
74	24408	031673	IMPRESSION	2022.08.29	Gaudal Limited, CY
75	24413	031574	Tranquil Waters	2022.08.02	Mary Kay Inc., corporație din statul Delaware, US
76	24414	031620	MAYBE BE MARLBORO	2022.08.17	PHILIP MORRIS BRANDS S.A.R.L., CH
77	24415	031621	DON'T BE A MAYBE BE MARLBORO	2022.08.17	PHILIP MORRIS BRANDS S.A.R.L., CH
78	24418	031707	Bella Napoli	2022.08.30	CORVO Giovanni, IT
79	24431	031640	Cappy Pulpy	2022.08.23	The Coca-Cola Company, US
80	24440	031603	MARY KAY LOVE YOUR SKIN FOR LIFE	2022.08.09	Mary Kay Inc., corporație din statul Delaware, US
81	24444	031581	A	2022.08.03	Alltech, Inc., US
82	24484	031644	SINDICARD	2022.08.23	UNIBANK S.A., bancă comercială, MD
83	24513	031597	Times Rooms Hotel	2022.08.07	ROYAL ANGORA S.R.L., întreprindere cu capital străin, MD
84	24543	031676	BETTY ICE Rocket	2022.08.30	BETTY ICE S.R.L., întreprindere cu capital străin, MD
85	24546	031681	Quickly BETTY ICE	2022.08.30	BETTY ICE S.R.L., întreprindere cu capital străin, MD
86	24550	031641	ACCELERA	2022.08.23	NATVEX-COM S.R.L., întreprindere mixtă, MD
87	24551	031642	RADAR	2022.08.23	NATVEX-COM S.R.L., întreprindere mixtă, MD
88	24599	031583	BELAR	2022.08.08	BELAR-GRUP S.R.L., societate comercială, MD
89	24603	031685	BETTY ICE Balleto	2022.08.30	BETTY ICE S.R.L., întreprindere cu capital străin, MD
90	24667	031618	Scorpionii	2022.08.17	SCORPAN Ion, MD
91	24675	031576	TRACKER	2022.08.03	GENERAL MOTORS LLC, a limited liability company organized and existing under the laws of the State of Delaware, US
92	24676	031577	TRAX	2022.08.03	GENERAL MOTORS LLC, a limited liability company organized and existing under the laws of the State of Delaware, US
93	24678	031594	SELINE	2022.08.07	CRISTINA MOLD-ROM SIMPEX S.R.L., întreprindere cu capital străin, MD
94	24680	031580	ALLTECH	2022.08.03	Alltech, Inc., US
95	24687	031592	FiberHome	2022.08.06	FIBERHOME TELECOMMUNICATION TECHNOLOGIES CO., LTD., CN
96	24798	031593	XPRESS MONEY simple.fast.safe	2022.08.07	UAE EXCHANGE CENTRE LLC, AE
97	24799	031683	BETTY ICE ORSETTO	2022.08.30	BETTY ICE S.R.L., întreprindere cu capital străin, MD
98	24807	031638	ДОБРОДЕТЕЛЬ	2022.08.10	PLĂMĂDEALĂ Vasile, MD
99	24849	031666	tortik	2022.08.29	CANTACOM S.R.L., MD
100	24870	031585	Systemax	2022.08.06	SYSTEMAX INC., US
101	24885	031590	Tsareff	2022.08.06	„Tsareff” Company Limited, RU
102	24886	031591	Царёвъ Czarev	2022.08.06	„Tsareff” Company Limited, RU
103	25014	031635	ROUNDUP MAX	2022.08.22	MONSANTO TECHNOLOGY LLC, a Delaware Limited Liability Company, US
104	25026	031660	ENEOS GRAN-TOURING	2022.08.28	ENEOS Corporation, JP
105	25027	031661	ENEOS SUPER TOURING	2022.08.28	ENEOS Corporation, JP
106	25028	031662	ENEOS HD S-3	2022.08.28	ENEOS Corporation, JP
107	25029	031663	ENEOS FLUSH	2022.08.28	ENEOS Corporation, JP
108	25040	031648	FarmAgro	2022.08.28	FarmAgro AG S.R.L., MD
109	25095	031699	FX TOPAZ STYLE EFFECTS	2022.08.30	Harrington Development Inc., PA
110	25096	031700	FX TOPAZ STYLE EFFECTS	2022.08.30	Harrington Development Inc., PA

1	2	3	4	5	6
111	25107	031665	DRIVE NIGHT CLUB	2022.08.29	DRIVE S.R.L., întreprindere cu capital străin, MD
112	25145	031646	B BOHMANN	2022.08.24	JUCĂRIE S.R.L., firmă de producție și comerț, MD
113	25186	031628	BH BANKET HALL	2022.08.15	ROYAL MART S.R.L., întreprindere mixtă, MD
114	25270	031579	MARY KAY TRUE ORIGINAL	2022.08.03	Mary Kay Inc., corporație din statul Delaware, US
115	25360	031693	G6	2022.08.30	Harrington Development Inc., PA
116	25367	031624	AVIATEHNOLOGIE	2022.08.17	AVIATEHNOLOGIE S.A., MD
117	25386	031622	MOL AUTO	2022.08.17	MAXIMUM AUTO S.R.L., MD
118	25394	031573	NITIFOR НИТИФОР	2022.08.02	ALMEDI GRUP S.R.L., MD
119	25495	031654	Marlboro GOLD [FINE TOUCH] GOLD STYLE. NEW LOOK.	2022.08.21	PHILIP MORRIS BRANDS S.A.R.L., CH
120	25496	031655	MARLBORO GOLD	2022.08.21	PHILIP MORRIS BRANDS S.A.R.L., CH
121	27213	031589	ГОРОД СОЛНЦА	2022.08.06	PIC Samuil, MD

## FC4L Lista desenelor și modelelor industriale respinse

Se publică următoarele date: numărul curent, numărul de depozit, data de depozit, numărul de desene și modele industriale, data adoptării hotărârii de respingere, numărul BOPI în care a fost publicată cererea

Nr. crt.	(21) Nr. de depozit	(22) Data de depozit	(28) Nr. de desene și modele industriale	Data adoptării hotărârii de respingere	(43) Nr. BOPI
1	f 2021 0001	2021.01.14	2	2022.02.03	4/2021

## MK4L Lista certificatelor de înregistrare a desenelor și modelelor industriale al căror termen de valabilitate a expirat (inclusiv termenul de grație) conform art. 14 din Legea nr. 161/2007

Se publică următoarele date: numărul curent, titularul, codul țării conform normei ST. 3 OMPI, numărul certificatului, numărul de depozit, data de depozit, data expirării termenului de valabilitate

Nr. crt.	(73) Titular, cod ST. 3 OMPI	(11) Nr. certificatului	(21) Nr. de depozit	(22) Data de depozit	(18) Data expirării termenului de valabilitate
1	CHONGQING SOKON INDUSTRY GROUP STOCK CO., LTD., CN No. 61-1 Jinqiao Road, Shapingba District, Chongqing, China	1385	f 2011 0058	2011.08.10	2021.08.10
2	NICOLAESCU Constantin, MD Str. Valeriu Cupcea nr. 40/1, MD-2009, Chișinău, Republica Moldova	1743	f 2016 0044	2016.08.04	2021.08.04
3	UNCU Valeriu, MD Str. Ștefan cel Mare nr. 105 A, ap. 6, MD-3702, Strășeni, Republica Moldova	1748	f 2016 0043	2016.08.02	2021.08.02



# VII

## **Comisia de Contestații a AGEPI / Appeals Board of AGEPI**

În prezenta Secțiune se publică informații privind rezultatele examinării contestațiilor depuse la Comisia de Contestații a AGEPI.

This Section publishes information on the results of examination of appeals lodged with the Appeals Board of AGEPI.

## Lista contestațiilor examinate la Comisia de Contestații în luna februarie 2022 în privința cărora procedura a fost finalizată

Se publică următoarele date: numărul curent, denumirea OPI, numărul și data depozitului, numărul titlului de protecție, solicitantul sau titularul, contestatarul, data depunerii și obiectul contestației, data examinării contestației, rezultatul examinării contestației

Nr. crt.	Denumirea OPI  Nr. și data depozitului/ Nr. titlului de protecție  Solicitant / Titular	Contestatar	Data depunerii și obiectul contestației	Data examinării contestației/ pronunțării hotărârii	Rezultatul examinării contestației
1	2	3	4	5	6
1	<p>Marcă națională</p> <p><b>DETA</b></p> <p>Nr. certificat 22562 028659 22.02.2011</p> <p>SAVACOM- TRANS S.R.L., MD</p>	SAVACOM- TRANS S.R.L., MD	18.11.2021 privind repunerea în dreptul de a reînnoi marca	28.02.2022	<p>1. Se repune în drepturi titularul mărcii nr. 22562 și se reia procedura de reînnoire.</p> <p>2. În termen de până la o lună din data expedierii prezentei hotărâri, titularul va achita taxa pentru reînnoirea valabilității certificatului de înregistrare a mărcii pe o perioadă de 10 ani pentru o clasă de produse și servicii - 250 Euro și pentru fiecare clasă de produse și servicii, depășind 1 - 50 Euro (pct. 37 din Nomenclatorul serviciilor cu semnificație juridică în domeniul protecției obiectelor proprietății intelectuale, aprobat prin Hotărârea Guvernului nr. 774/1997), precum și 50 % din cuantumul tarifului menționat mai sus, care constituie 150 Euro (pct. 6 din Note ale Hotărârii Guvernului nr. 774/1997), total - 450 Euro.</p> <p>3. Se transmite dosarul în Direcția mărci și design industrial pentru continuarea procedurilor.</p> <p>4. Hotărârea poate fi atacată în instanța de contencios administrativ - Judecătoria Chișinău, sediul Râșcani (mun. Chișinău, str. Kiev, nr. 3) în termen de 30 de zile din data notificării integrale a acesteia.</p> <p><b>Notă:</b> Titularul dreptului de protecție al mărcii beneficiază de reduceri în cuantum de 50 % din tariful stabilit, dacă este persoană fizică sau dacă este o întreprindere care întrunește criteriile legale stabilite întreprinderilor mici și mijlocii.</p>
2	<p>Marcă națională</p> <p><b>IUNAS MALL</b></p> <p>046276 02.07.2020</p> <p>NASTAS Iurie, MD</p>	NASTAS Iurie, MD	21.08.2021 împotriva deciziei de respingere parțială a cererii de înregistrare a mărcii	28.02.2022	<p>1. Se acceptă revendicarea contestatarului.</p> <p>2. Se abrogă Decizia Direcției mărci și design industrial din 15.06.2021 și se înregistrează marca solicitată pentru produsele și serviciile revendicate în cerere din clasele 06, 35, 36, 39, 41, 43. Dreptul exclusiv nu se va extinde asupra elementului verbal "MALL".</p> <p>3. Se transmite dosarul în Direcția mărci și design industrial pentru continuarea procedurilor.</p> <p>4. Hotărârea poate fi atacată în instanța de contencios administrativ - Judecătoria Chișinău, sediul Râșcani (mun. Chișinău, str. Kiev, nr. 3) în termen de 30 de zile din data notificării integrale a acesteia.</p>

1	2	3	4	5	6
3	<p>Invenție</p> <p><b>Unealtă manuală de cules nuci</b></p> <p>s 2019 0060 18.06.2019</p> <p>SAMOIL Eugeniu, MD</p>	<p>SAMOIL Eugeniu, MD</p>	<p>04.05.2020 împotriva hotărârii de respingere a cererii de brevet de invenție</p>	<p>28.02.2022</p>	<p>1. Se acceptă revendicarea contestatarului. 2. Se abrogă Hotărârea Direcției brevete din 05.03.2020 și se acceptă acordarea brevetului de invenție pe numele solicitantului SAMOIL Eugeniu, MD în temeiul raportului de reexaminare din 29.11.2021. 3. Se transmite dosarul în Direcția brevete pentru continuarea procedurilor. 4. Hotărârea poate fi atacată în instanța de contencios administrativ - Judecătoria Chișinău, sediul Râșcani (mun. Chișinău, str. Kiev, nr. 3) în termen de 30 de zile din data notificării integrale a acesteia.</p>
4	<p>Desene și modele Industriale</p> <p><b>Simboluri grafice</b></p> <p>f 2020 0003 07.02.2020</p> <p>NATUR BRAVO S.A., ÎNTREPRINDERE CU CAPITAL STRĂIN, MD</p>	<p>Reazanova Elena, MD ORHEI-VIT S.R.L., MD</p>	<p>27.01.2021 împotriva înregistrării desenelor și modelelor industriale</p>	<p>28.02.2022</p>	<p>1. Se respinge revendicarea contestatarului. 2. Se menține în vigoare Hotărârea Direcției mărci și design industrial din 30.12.2020. 3. Se transmite dosarul în Direcția mărci și design industrial pentru continuarea procedurilor. 4. Hotărârea poate fi atacată în instanța de contencios administrativ - Judecătoria Chișinău, sediul Râșcani (mun. Chișinău, str. Kiev, nr. 3) în termen de 30 de zile din data notificării integrale a acesteia.</p>
5	<p>Marcă națională</p> <p><b>Dr.Jart+Dr.Jart+</b></p> <p>046103 09.06.2020</p> <p>SÎRBU Ludmila, MD</p>	<p>HAVE&amp;BE CO., LTD, KR</p>	<p>25.06.2021 împotriva înregistrării mărcii</p>	<p>03.03.2022</p>	<p>1. Se acceptă parțial revendicarea contestatarului. 2. Se abrogă Decizia Direcției mărci și design industrial din 21.05.2021 și se acceptă înregistrarea mărcii solicitate nr. depozit 046103 din 09.06.2020 pentru următoarele servicii din clasa 35: "consultanță în afaceri; prezentare de mărfuri; servicii de marketing; promovarea vânzărilor pentru alții, agenții de publicitate - toate serviciile menționate mai sus cu excepția celor care se referă la produsele din clasa 03", precum și pentru următoarele servicii din clasa 44 "grădinărit peisagistic; servicii de terapie manuală; servicii farmaceutice; stomatologie; chirurgie; asistență medicală; clinici medicale orientale; servicii medicale care utilizează medicamente orientale; servicii de spitalizare pentru animale; centre de odihnă." 3. Se transmite dosarul în Direcția mărci și design industrial pentru continuarea procedurilor. 4. Hotărârea poate fi atacată în instanța de contencios administrativ - Judecătoria Chișinău, sediul Râșcani (mun. Chișinău, str. Kiev, nr. 3) în termen de 30 de zile din data notificării integrale a acesteia.</p>
6	<p>Marcă națională</p> <p><b>klairs</b><sup>dear,</sup></p> <p>046445 27.07.2020</p> <p>SÎRBU Ludmila, MD</p>	<p>PARK SOUNG HO, KR</p>	<p>23.06.2021 împotriva înregistrării mărcii</p>	<p>03.03.2022</p>	<p>1. Se acceptă parțial revendicarea contestatarului. 2. Se abrogă Decizia Direcției mărci și design industrial din 21.05.2021 și se acceptă înregistrarea mărcii solicitate nr. depozit 046445 din 27.07.2020 pentru următoarele servicii din clasa 35: "publicitate; gestiunea afacerilor comerciale; administrare comercială; lucrări de birou - toate serviciile menționate mai sus cu excepția celor care se referă la produsele din clasa 03." 3. Se transmite dosarul în Direcția mărci și design industrial pentru continuarea procedurilor. 4. Hotărârea poate fi atacată în instanța de contencios administrativ - Judecătoria</p>

					Chișinău, sediul Râșcani (mun. Chișinău, str. Kiev, nr. 3) în termen de 30 de zile din data notificării integrale a acesteia.
8	Marcă națională <b>FISH MARKET</b>  046395 20.07.2020  DALMORS-GRUP S.R.L., MD	DALMORS-GRUP S.R.L., MD	06.12.2021 împotriva deciziei de respingere totală a cererii de înregistrare a mărcii	03.03.2022	1. Se respinge revendicarea contestatarului. 2. Se menține în vigoare Decizia Direcției mărci și design industrial din 05.10.2021. 3. Se transmite dosarul în arhivă. 4. Hotărârea poate fi atacată în instanța de contencios administrativ - Judecătoria Chișinău, sediul Râșcani (mun. Chișinău, str. Kiev, nr. 3) în termen de 30 de zile din data notificării integrale a acesteia.
7	Marcă națională <b>Naturion</b>  046221 24.06.2020  BEZNOS Ruslan, MD	ORHEI-VIT S.R.L., MD	22.07.2021 împotriva înregistrării mărcii	03.03.2022	1. Se respinge revendicarea contestatarului. 2. Se menține în vigoare Decizia Direcției mărci și design industrial din 26.05.2021. 3. Se transmite dosarul în Direcția mărci și design industrial pentru continuarea procedurilor. 4. Hotărârea poate fi atacată în instanța de contencios administrativ - Judecătoria Chișinău, sediul Râșcani (mun. Chișinău, str. Kiev, nr. 3) în termen de 30 de zile din data notificării integrale a acesteia.
9	Marcă internațională    IR 1546261 22.06.2020  SC PHOENIXY SRL, RO	SC PHOENIXY SRL, RO	10.12.2021 împotriva deciziei de respingere totală a cererii de înregistrare a mărcii	03.03.2022	1. Se acceptă revendicarea contestatarului, în temeiul scrisorii de acord prezentate. 2. Se abrogă Decizia Direcției mărci și design industrial din 19.11.2021 și se acceptă protecția mărcii solicitate pentru totalitatea produselor revendicate în cerere din clasa 30. 3. Se transmite dosarul în Direcția mărci și design industrial pentru continuarea procedurilor. 4. Hotărârea poate fi atacată în instanța de contencios administrativ - Judecătoria Chișinău, sediul Râșcani (mun. Chișinău, str. Kiev, nr. 3) în termen de 30 de zile din data notificării integrale a acesteia.



# IX

## **Decizii ale instanțelor judecătorești / Court decisions**

**Cu privire la aplicarea sechestrului asupra  
OPI înregistrate pe numele titularului  
MENAVID-LUX S.R.L.**

Întru executarea Încheierii Judecătorei Hîncești, Sediul Central din 07.02.2022 (dosar nr. 2i-2/2022), prin care s-a dispus aplicarea sechestrului asupra bunurilor debitorului Menavit Lux S.R.L., IDNO 1003600094519:

- se aplică sechestrul asupra mărcii nr. 33053 din 06.12.2017, înregistrate pe numele titularului MENAVIT-LUX S.R.L., IDNO 1003600094519;
- pe perioada aplicării sechestrului, se sistează orice procedură legală ce ține de statutul juridic al mărcii sus-menționate, inclusiv transmiterea drepturilor asupra acesteia.

**Cu privire la aplicarea sechestrului  
asupra OPI înregistrate pe numele  
titularului „Ungar” S.R.L.**

Întru executarea Încheierii Judecătorei Chișinău (sediul central) din 22.02.2022 (dosar nr. 2i-86/2022), prin care s-a dispus aplicarea sechestrului asupra bunurilor debitorului „Ungar” S.R.L., IDNO 1002600039290:

- se aplică sechestrul asupra mărcii naționale nr. R 19902 și asupra desenelor/modelelor industriale naționale nr. 2R 1007, nr. R 1430, nr. 1765, înregistrate pe numele titularului UNGAR S.R.L., firmă de producție și comerț, IDNO 1002600039290, str. Trandafirilor nr. 43, MD-2038, Chișinău, Republica Moldova;
- pe perioada aplicării sechestrului, se sistează orice procedură legală ce ține de statutul juridic al OPI sus-menționate, inclusiv transmiterea drepturilor asupra acestora.

**Cu privire la executarea Hotărârii Judecătorei Chișinău,  
sediul Centru din 16.11.2020, privind decăderea din drepturi  
a titularului mărcii naționale  nr. R 20431**

Întru executarea Hotărârii Judecătorei Chișinău, sediul Centru din 16.11.2020, în pricina civilă la cererea de chemare în judecată depusă de Privatne acționerne tovarîstvo „CARLSBERG UCRAINA” împotriva BARZA NEAGRĂ GRUP S.R.L., întreprindere cu capital străin, intervenient accesoriu AGEPI, privind decăderea din drepturi asupra mărcii naționale combinate nr. R 20431 din 28.10.2008, în temeiul art. 14 și art. 20 alin. (1) lit. a) ale Legii nr. 38/2008 privind protecția mărcilor:

- este decăzut din drepturile asupra mărcii naționale  nr. R 20431 din 28.10.2008, titularul BARZA NEAGRĂ GRUP S.R.L., întreprindere cu capital străin, MD-6429, Iurceni, Nisporeni, Republica Moldova, începând cu data de 09.10.2019.

**Cu privire la aplicarea interdicției  
asupra OPI înregistrate pe numele  
titularului PODOLEANU Alexandru**

Întru executarea Încheierii executorului judecătoresc Buzadji Olga nr. 008s-414/2022 din 02.03.2022, prin care s-a dispus aplicarea interdicției asupra bunurilor debitorului PODOLEANU Alexandru, IDNP 2003048002102:

- se aplică interdicția asupra cererilor de înregistrare a mărcilor nr. depozit 048413 din 12.07.2021, nr. depozit 048414 din 12.07.2021, nr. depozit 049288 din 07.12.2021 și mărcii naționale nr. 34997 din 03.07.2020, solicitant/titular PODOLEANU Alexandru, IDNP 2003048002102, Str. Buna Vestire nr. 15/2, ap. 16, MD-2005, Chișinău, Republica Moldova;
- pe perioada aplicării interdicției, se sistează orice procedură legală ce ține de statutul juridic al OPI sus-menționate, inclusiv transmiterea drepturilor asupra acestora.

## ÎN ATENȚIA ÎNTREPRINDERILOR MICI ȘI MIJLOCII

Agenția de Stat pentru Proprietatea Intelectuală (AGEPI) oferă servicii de prediagnoză a proprietății intelectuale (PI), servicii care reprezintă un studiu particularizat al portofoliului obiectelor de PI din cadrul întreprinderii – invenții, mărci, desene și modele industriale, obiecte protejate prin dreptul de autor și drepturile conexe, inclusiv activitatea de comercializare, gestionare și utilizare eficientă a acestora.

### **Când trebuie să apelați la serviciul de prediagnoză a proprietății intelectuale?**

- atunci când vă propuneți implementarea tehnologiilor și produselor noi;
- în cazul dificultăților la înregistrarea obiectelor de proprietate intelectuală;
- dacă doriți să vă protejați produsele și serviciile;
- atunci când intenționați să utilizați mai eficient tehnologiile noi, cunoștințele, produsele informaționale, alte obiecte de proprietate intelectuală;
- dacă doriți să aveți o poziție fermă pe piață, să îmbunătățiți imaginea întreprinderii, produselor și serviciilor.

### **Pentru ce solicitați serviciul de prediagnoză a proprietății intelectuale?**

- pentru estimarea potențialului inovațional al întreprinderii și gradului de utilizare a acestuia;
- pentru stabilirea unor modalități adecvate de protecție a produselor intelectuale de care dispuneți;
- pentru diminuarea riscului de contrafacere a produselor.

### **Cum se derulează prediagnoza proprietății intelectuale?**

- specialiștii AGEPI efectuează o vizită la întreprindere sau, în condițiile situației epidemiologice din cauza pandemiei de COVID-19, o „vizită online”, în cadrul căreia împreună cu Dvs. examinează starea de lucruri în ceea ce privește utilizarea și protecția proprietății intelectuale (produselor, tehnologiilor, licențelor, brevetelor, know-how etc.);
- informația acumulată se generalizează și se întocmește un raport în care se specifică obiectele de proprietate intelectuală disponibile, modalitățile eficiente de protecție a acestora, recomandări particularizate privind modul în care PI poate impulsiona atingerea unor performanțe economice.

Serviciile de prediagnoză pentru întreprinderile mici și mijlocii se acordă gratuit.

Confidențialitatea informațiilor oferite și a rezultatelor studiului de prediagnoză este garantată.

Informații suplimentare pot fi obținute la tel.: (+373 22) 400-592, 400-500.

Buletinul Oficial de Proprietate Intelectuală poate fi consultat gratuit la Agenția de Stat pentru Proprietatea Intelectuală a Republicii Moldova (AGEPI) – în sala de lectură a bibliotecii sau online pe adresa: <http://agepi.gov.md/ro/publication/48>

Buletinul Oficial de Proprietate Intelectuală poate fi procurat la AGEPI. Persoanele interesate pot comanda contra cost exemplare individuale pe hârtie.

Abonarea la Buletinul Oficial de Proprietate Intelectuală pe suport de hârtie este nelimitată și poate fi efectuată direct la AGEPI (inclusiv prin fax, e-mail sau online).

**Prețurile de abonare:**

➔ BOPI pe suport de hârtie - 220 de lei pe 3 luni, 440 de lei pe 6 luni, 875 de lei pe un an.

**Adresa AGEPI:**

Str. Andrei Doga nr. 24, bloc 1,  
MD-2024, Chișinău, Republica Moldova  
tel.: (022) 40-06-07; (022) 40-06-08  
fax: (022) 44-01-19  
e-mail: [office@agepi.gov.md](mailto:office@agepi.gov.md)  
<http://agepi.gov.md/>

---

**Consiliul editorial:**

Eugeniu Rusu (președinte), Andrei Popa, dr. Natalia Mogol, dr. Viorel Iustin, dr. Simion Levițchi,  
Diana Stici, Liliana Vieru, Rodica Popescu, Vadim Ursu, Victoria Andriuță

**Redactor-șef:** Victoria Andriuță

**Tehnoredactare computerizată:** Ludmila Patrașco

**Coperta:** Ludmila Patrașco

---

B O P I nr. 3/2022

Imprimat la AGEPI

ISSN 2345-1815

